



URZĄD PATENTOWY RZECZYPOSPOLITEJ POLSKIEJ

WIADOMOŚCI

Urzędu
Patentowego

2

ISSN - 0043 - 5201 • Cena 20,00 zł • Warszawa

Luty 2008

SPIS TREŚCI

CZĘŚĆ I
KOMUNIKATY URZĘDOWE

33. Lista rzeczników patentowych (wpisy i zmiany)	323
---	-----

CZĘŚĆ II
OGŁOSZENIA O UDZIELONYCH PRAWACH

A. Wynalazki	
34. Udzielone patenty (od nr 196 802 do nr 197 120)	325
35. Udzielone dodatkowe prawa ochronne	354
36. Tłumaczenia patentów europejskich	355
37. Decyzje o odmowie udzielenia patentu (wydane po ogłoszeniu o zgłoszeniu)	356
38. Decyzje o umorzeniu postępowania (wydane po ogłoszeniu o zgłoszeniu)	356
39. Decyzje stwierdzające wygaśnięcie decyzji o udzieleniu patentu	357
40. Wpisy i zmiany w rejestrze patentowym (nieuwzględnione w innych samodzielnych ogłoszeniach)	357
41. Decyzje o unieważnieniu patentu	359
42. Decyzje o wygaśnięciu patentu	359
B. Wzory użytkowe	
43. Udzielone prawa ochronne (od nr 63 599 do nr 63 646)	360
44. Decyzje o odmowie udzielenia prawa ochronnego (wydane po ogłoszeniu o zgłoszeniu)	363
45. Decyzje o umorzeniu postępowania (wydane po ogłoszeniu o zgłoszeniu)	363
46. Decyzje stwierdzające wygaśnięcie decyzji o udzieleniu prawa ochronnego	363
47. Wpisy i zmiany w rejestrze praw ochronnych (nieuwzględnione w innych samodzielnych ogłoszeniach)	363
48. Decyzje o wygaśnięciu prawa ochronnego	364
C. Wzory przemysłowe	
49. Rejestracja (od nr 12 289 do nr 12 378)	365
50. Wpisy i zmiany w rejestrze wzorów przemysłowych (nieuwzględnione w innych samodzielnych ogłoszeniach)	379
51. Decyzje stwierdzające wygaśnięcie decyzji o udzieleniu prawa z rejestracji	379
52. Decyzje o unieważnieniu prawa z rejestracji	379
53. Decyzje o wygaśnięciu prawa z rejestracji	379
C'. Wzory zdobnicze	
54. Decyzje o wygaśnięciu prawa z rejestracji	380
D. Znaki towarowe	
55. Udzielone prawa ochronne na znaki towarowe (od nr 193 261 do nr 194 720)	381
56. Decyzje o odmowie udzielenia prawa ochronnego (wydane po ogłoszeniu o zgłoszeniu)	595
57. Decyzje o umorzeniu postępowania (wydane po ogłoszeniu o zgłoszeniu)	596
58. Przeniesienie prawa ochronnego w stosunku do niektórych towarów (art. 162 ust. 4)	596
59. Wpisy i zmiany w rejestrze znaków towarowych (nieuwzględnione w innych samodzielnych ogłoszeniach)	596
60. Decyzje o unieważnieniu prawa ochronnego	615
61. Decyzje o wygaśnięciu prawa ochronnego	615
62. Decyzje o zmianie lub uchyleniu decyzji (opublikowanych w Wiadomościach Urzędu Patentowego)	618
63. Rejestracja międzynarodowa uznana w Polsce	620
G. Sprostowania opisów patentowych i opisów ochronnych	
64. Opisy patentowe, Opisy ochronne wzorów użytkowych	627
H. Ogłoszenia	
65. Ogłoszenia o zdjęciu klauzul tajności patentów na wynalazki i praw ochronnych na wzory użytkowe	629
66. Oświadczenia o gotowości udzielenia licencji (licencja otwarta) - patenty	632
67. Sprostowania ogłoszeń opublikowanych w Wiadomościach Urzędu Patentowego - patenty	632

CZĘŚĆ III
INFORMACJE

Orzecznictwo i wyjaśnienia

Ustawodawstwo zagraniczne. Statystyka. Informacje

Korekta

(ogłoszeń zamieszczonych w Wiadomościach Urzędu Patentowego)

WYDAWNICTWO URZĘDU PATENTOWEGO RZECZYPOSPOLITEJ POLSKIEJ

Redakcja i administracja: Urząd Patentowy RP, Al. Niepodległości 188, skr. poczt. 203, 00-950 Warszawa
tel. (0 22) 579 04 53

Informacja o cenach i warunkach prenumeraty na 2008 r. - dla czasopisma: WIADOMOŚCI URZĘDU PATENTOWEGO

Warunki prenumeraty:

1. Cena prenumeraty na 2008 r. wynosi 240,00 zł.

2. Wpłaty i zamówienia na prenumeratę przyjmuje Urząd Patentowy RP, 00-950 Warszawa, Al. Niepodległości 188/192 w pok. 22 w godz. 8³⁰ - 15³⁰ lub na konto NBP O/O Warszawa Nr 93101010100025832231000000.

Egzemplarze archiwalne można nabyć w Urzędzie Patentowym RP, Al. Niepodległości 188, skr. poczt. 203, 00-950 Warszawa w Wydziale Rozpowszechniania Wydawnictw UP - telefon (0 22) 579 01 07, (0 22) 579 02 24.

Cena 20,00 zł.

Urząd Patentowy RP. Zam. 85/2008. Nakład 315 egz. Obj. ark. druk. 38,75.



WIADOMOŚCI

URZĘDU PATENTOWEGO RP

Warszawa, 2008 02 29

Nr 2

Poz. 33 - 67

CZĘŚĆ I

KOMUNIKATY URZĘDOWE

33

LISTA RZECZNIKÓW PATENTOWYCH (wpisy i zmiany)

Decyzją Prezes Urzędu Patentowego RP z dnia 19 grudnia 2007 roku, wydaną na podstawie art. 25 ust. 1 w związku z art. 24 ust. 2 pkt 6 ustawy z dnia 11 kwietnia 2001 roku o rzecznikach patentowych (Dz. U. Nr 49, poz. 509 z późniejszymi zmianami), skreślono w tym dniu z listy rzeczników patentowych w poz. nr:

264	<i>Kropiwnicki Andrzej</i>	<i>Warszawa</i>
1341	<i>Łukaszyk Maria</i>	<i>Siemianowice Śląskie</i>

Decyzją Prezes Urzędu Patentowego RP z dnia 07 stycznia 2008 roku, wydaną na podstawie art. 25 ust. 1 w związku z art. 24 ust. 2 pkt 6 ustawy z dnia 11 kwietnia 2001 roku o rzecznikach patentowych (Dz. U. Nr 49, poz. 509 z późniejszymi zmianami), skreślono w tym dniu z listy rzeczników patentowych w poz. nr:

1183	<i>Pomianowski Zbigniew</i>	<i>Warszawa</i>
------	-----------------------------	-----------------

C Z Ę Ś Ć II

OGŁOSZENIA O UDZIELONYCH PRAWACH

Cyfrowe kody identyfikujące (według normy WIPO ST. 9), które poprzedzają informacje o udzielonych patentach oraz prawach ochronnych oznaczają:

- (11) – numer patentu lub prawa ochronnego
- (21) – numer zgłoszenia wynalazku lub wzoru użytkowego
- (22) – data zgłoszenia wynalazku lub wzoru użytkowego
- (23) – data pierwszeństwa z wystawienia wynalazku lub wzoru użytkowego na wystawie i nazwa wystawy
- (30) – dane dotyczące pierwszeństwa konwencyjnego (numer zgłoszenia priorytetowego, data wniesienia zgłoszenia priorytetowego, kod kraju)
- (41) – data ogłoszenia o zgłoszeniu wynalazku lub wzoru użytkowego
- (51) – symbol Międzynarodowej Klasyfikacji Patentowej
- (54) – tytuł wynalazku lub wzoru użytkowego
- (61) – numer patentu głównego
- (62) – numer zgłoszenia macierzystego (pod którym dane zgłoszenie było ogłoszone)
- (68) – numer patentu podstawowego dla dodatkowego prawa ochronnego
- (72) – nazwisko i imię twórcy wynalazku lub wzoru użytkowego
- (73) – nazwisko i imię lub nazwa uprawnionego z patentu lub prawa ochronnego oraz miejsce zamieszkania lub siedziba i w nawiasie kod kraju
- (76) – nazwisko i imię twórcy i jednocześnie uprawnionego z patentu lub prawa ochronnego oraz miejsce zamieszkania lub siedziba i w nawiasie kod kraju
- (86) – data i numer zgłoszenia międzynarodowego
- (87) – data i numer publikacji zgłoszenia międzynarodowego
- (93) – numer i data pierwszego zezwolenia na wprowadzenie na rynek produktu objętego dodatkowym prawem ochronnym oraz wskazanie organu, który zezwolenie wydał
- (94) – data, od której powstaje i czas trwania dodatkowego prawa ochronnego
- (95) – oznaczenie produktu opisanego w zezwoleniu na wprowadzenie na rynek produktu objętego dodatkowym prawem ochronnym
- (97) – data i numer publikacji patentu europejskiego

Przed cyfrowym kodem identyfikującym (11) lub przed numerem patentu lub prawa ochronnego umieszczone są literowo-cyfrowe kody identyfikujące (kod rodzaju dokumentu), zgodnie z przyjętymi symbolami (wg normy WIPO ST. 16):

- | | |
|---|--------|
| Patent | – (B1) |
| Patent dodatkowy do patentu | – (B3) |
| Prawo ochronne | – (Y1) |
| Tłumaczenie na język polski patentu europejskiego | – (T3) |
| Poprawione tłumaczenie patentu europejskiego | – (T4) |
| Zmienione po sprzeciwie tłumaczenie patentu europejskiego | – (T5) |

A. WYNAŁAZKI

34

UDZIELONE PATENTY

(od nr 196 802 do nr 197 120)

B1 (11) **196868** (41) 2002 12 02

(51) **A01G 1/00** (2006.01)

E04D 11/00 (2006.01)

(21) 350278 (22) 1999 11 13

(30) 98 19860914 1998 12 31 DE

(86) 1999 11 13 PCT/DE99/03619

(87) 2000 07 13 WO00/40073, PCT Gazette nr 28/00

(76) Behrens Wolfgang, Groß Ippener (DE)

(54) Element wegetacyjny do zazieleniania sztucznych i naturalnych powierzchni i sposób wytwarzania elementu wegetacyjnego

B1 (11) **196837** (41) 2001 04 09

(51) **A01J 25/12** (2006.01)

(21) 343049 (22) 2000 10 07

(30) 99 9912551 1999 10 08 FR

(72) Illy Bernard, Couraud Pascal, Fromage Bernard

(73) BONGRAIN S.A., Viroflay Cedex (FR)

(54) Sposób formowania produktu mlecznego i produkt mleczny

B1 (11) **197000** (41) 2002 06 17

(51) **A01K 29/00** (2006.01)

A01M 23/00 (2006.01)

(21) 344557 (22) 2000 12 15

(76) Wiśniewski Andrzej, Starachowice (PL); Wiśniewski Paweł, Starachowice (PL)

(54) Sposób odławiania zwłaszcza płazów w celu umożliwienia im wejścia na jezdnię i zaporę do odławiania zwłaszcza płazów

B1 (11) **197115** (41) 2000 12 04

(51) **A01M 7/00** (2006.01)

A01M 21/00 (2006.01)

(21) 340474 (22) 2000 05 31

(30) 99 9907118 1999 06 02 FR

(72) Podevin Joel

(73) NORD-PULVE S.A.R.L., Campagne Les Hesdin (FR)

(54) Instalacja z jednym przepływomierzem do rolniczych opryskiwaczy polowych

B1 (11) **197116** (41) 2000 12 04

(51) **A01M 7/00** (2006.01)

A01M 21/00 (2006.01)

(21) 340475 (22) 2000 05 31

(30) 99 9907119 1999 06 02 FR

(72) Podevin Joel

(73) NORD-PULVE S.A.R.L., Campagne Les Hesdin (FR)

(54) Rozwadniacz środków chemicznych

B1 (11) **196977** (41) 2004 08 23

(51) **A01N 25/04** (2006.01)

A01P 7/04 (2006.01)

A01P 3/00 (2006.01)

(21) 358660 (22) 2003 02 10

(72) Świętosławski Janusz, Łabanowski Gabriel

(73) Świętosławski Janusz, Jaworzno (PL)

(54) Żel do zwalczania szkodników i chorób drzew metodą mikroiniekcji

B1 (11) **196973** (41) 2002 01 02

(51) **A01N 25/28** (2006.01)

B01J 3/16 (2006.01)

(21) 345777 (22) 1999 07 28

(30) 98 126333 1998 07 30 US

(86) 1999 07 28 PCT/GB99/02466

(87) 2000 02 10 WO00/05952, PCT Gazette nr 06/00

(72) Van Koppenhagen Juanita E., Scher Herbert Benson,

Lee Kuo-Shin, Shirley Ian M., Wade Philip P., Follows Richard R.

(73) SYNGENTA LIMITED, Guildford (GB)

(54) Mikrokapsułka, wodna zawiesina mikrokapsułek, kompozycja zawierająca mikrokapsułki, sposób wytwarzania mikrokapsułki oraz sposób zwalczania szkodnika

B1 (11) **197101** (41) 2004 11 02

(51) **A01N 3/00** (2006.01)

A01C 1/06 (2006.01)

(21) 359797 (22) 2003 04 22

(72) Bartkowiak Artur, Startek Ludmiła, Żurawik Piotr, Salachna Piotr

(73) Akademia Rolnicza w Szczecinie, Szczecin (PL)

(54) Sposób wytwarzania otoczek hydrożelowych na powierzchni organów roślinnych

B1 (11) **196990** (41) 2002 01 14

(51) **A01N 47/36** (2006.01)

A01P 13/00 (2006.01)

A01N 33/00 (2006.01)

A01N 39/02 (2006.01)

A01N 41/10 (2006.01)

A01N 43/10 (2006.01)

A01N 43/34 (2006.01)

A01N 43/48 (2006.01)

(21) 346048 (22) 1999 08 10

(30) 98 19836725 1998 08 13 DE

99 19919853 1999 04 30 DE

(86) 1999 08 10 PCT/EP99/05800

(87) 2000 02 24 WO00/08932, PCT Gazette nr 08/00

(72) Hacker Erwin, Bieringer Hermann, Schnabel Gerhard

(73) AVENTIS CROPSCIENCE GMBH, Frankfurt (DE)

(54) Kompozycja herbicydów, sposób zwalczania szkodliwych roślin oraz zastosowanie kompozycji herbicydów

B1 (11) **196890** (41) 2002 07 15

(51) **A01N 57/20** (2006.01)

A01N 37/10 (2006.01)

A01N 25/30 (2006.01)

A01N 25/02 (2006.01)

A01P 13/00 (2006.01)

(21) 345132 (22) 2001 01 12

(72) Wyrzykowska Urszula, Turos-Biernacka Maria, Zimińska Zofia, Bakuniak Edmund, Listopadzki Edmund
 (73) Instytut Przemysłu Organicznego, Warszawa (PL); Spółka Akcyjna ROKITA-AGRO, Brzeg Dolny (PL)
 (54) Sposób wytwarzania środka chwastobójczego

B1 (11) **197003** (41) 2002 10 07

(51) **A01N 57/20** (2006.01)

B27K 3/22 (2006.01)

B27K 3/52 (2006.01)

A01P 3/00 (2006.01)

A01P 7/04 (2006.01)

(21) 346720 (22) 2001 03 27

(72) Łukasiewicz Andrzej, Rowińska Luzja, Waliś Lech

(73) Instytut Chemii i Techniki Jądrowej, Warszawa (PL)

(54) Preparat do zabezpieczania przed grzybami, pleśniami i owadami zwłaszcza drewna i tyneków

B1 (11) **197005** (41) 2001 01 02

(51) **A21B 3/13** (2006.01)

(21) 340748 (22) 2000 06 14

(30) 99 19927935 1999 06 18 DE

(72) Dehn Stefan, Spiegel Udo, Knoll Eckhard

(73) Dr. August Oetker Nahrungsmittel KG, Bielefeld (DE)

(54) Podkład do transportowania i pieczenia surowego ciasta

B1 (11) **196817** (41) 2003 11 03

(51) **A21C 3/02** (2006.01)

(21) 353701 (22) 2002 05 02

(76) Wieczorek Maciej Firma WIECZOREK, Gostyń (PL)

(54) Maszyna do formowania ciast

B1 (11) **196941** (41) 2005 05 02

(51) **A21C 9/00** (2006.01)

(21) 369682 (22) 2002 10 04

(30) 01 973144 2001 10 09 US

(86) 2002 10 04 PCT/US02/31813

(87) 2003 04 17 WO03/030645, PCT Gazette nr 16/03

(72) Bell Brian Keith, Chandler Steven Theodore, Farabaugh Eric P., Gold Joseph H., Klockenga Terry Dale, McConn John Curtis, Orr Daniel Eugene, Ouellette Edward Leon, Robinson Scott L., Roel Heinz, Ruegg Richard James

(73) FRITO-LAY NORTH AMERICA, INC., Plano (US)

(54) Sposób i układ do przemieszczania chipsów

B1 (11) **196845** (41) 2002 05 20

(51) **A23G 4/00** (2006.01)

(21) 348500 (22) 1997 08 27

(86) 1997 08 27 PCT/US97/15235

(87) 1999 03 04 WO99/09840, PCT Gazette nr 09/99

(72) Richey Lindell C.

(73) WM. WRIGLEY JR. COMPANY, Chicago (US)

(54) Syrop powłokowy do stosowania w wytwarzaniu powłoki na środku spożywczym, emulsja do stosowania w wytwarzaniu syropu powłokowego, powlekany środek spożywczy i sposób formowania powłoki na środku spożywczym

B1 (11) **197027** (41) 2004 05 04

(51) **A23G 9/12** (2006.01)

(21) 355495 (22) 2000 11 07

(30) 99 19956201 1999 11 23 DE

(86) 2000 11 07 PCT/DE00/03891

(87) 2001 05 31 WO01/37676, PCT Gazette nr 22/01

(76) Rischewski Marcus, Keltern-Dietlingen (DE)

(54) Urządzenie do nieciągłego wytwarzania lodów

B1 (11) **197114** (41) 2002 10 07

(51) **A23L 1/052** (2006.01)

(21) 346919 (22) 2001 04 04

(72) Czogała Bożena, Kurzawa Jacek, Skiba Stanisław, Śliwka Barbara, Wachowiak Anna

(73) AGROHANS-A-TORUŃ Sp. z o.o., Toruń (PL)

(54) Sposób wytwarzania kompozycji produktu spożywczego oraz kompozycja produktu spożywczego

B1 (11) **196939** (41) 2001 08 27

(51) **A23L 1/305** (2006.01)

A23L 1/30 (2006.01)

A61K 31/197 (2006.01)

A61P 13/12 (2006.01)

(21) 343686 (22) 1999 05 11

(30) 98 78165 1998 05 13 US

(86) 1999 05 11 PCT/EP99/03214

(87) 1999 11 18 WO99/58001, PCT Gazette nr 46/99

(72) Lowry Carol Jo, Sass Kathy Marie

(73) NOVARTIS AG, Bazylea (CH)

(54) Ciekły, doustny produkt odżywczy oraz sposób jego wytwarzania

B1 (11) **196850** (41) 2005 01 24

(51) **A47G 33/12** (2006.01)

(21) 366294 (22) 2001 08 30

(30) 00 20016472 2000 09 22 DE

01 20103790 2001 03 05 DE

01 20105005 2001 03 22 DE

(86) 2001 08 30 PCT/EP01/10039

(87) 2002 03 28 WO02/24041, PCT Gazette nr 13/02

(72) Schulz Rainer

(73) KRINNER INNOVATION GmbH, Strasskirchen (DE)

(54) Przyrząd mocujący do obsadzania przedmiotów w kształcie pali

B1 (11) **196983** (41) 2002 04 08

(51) **A47K 3/16** (2006.01)

A47K 3/04 (2006.01)

(21) 347411 (22) 1999 10 19

(30) 98 19847911 1998 10 19 DE

(86) 1999 10 19 PCT/EP99/07903

(87) 2000 04 27 WO00/22971, PCT Gazette nr 17/00

(72) Schmitz Bernd

(73) Illbruck Sanitärtechnik GmbH, Bad Wildungen (DE)

(54) Sposób instalowania wspornika wannowego i wspornik wannowy

B1 (11) **196841** (41) 2004 07 26

(51) **A47K 7/00** (2006.01)

D04H 1/46 (2006.01)

D04H 1/02 (2006.01)

(21) 357249 (22) 2000 06 13

(30) 99 9907612 1999 06 16 FR

(86) 2000 06 13 PCT/FR00/01635

(87) 2000 12 21 WO00/76384, PCT Gazette nr 51/00

(72) Louis Dit Picard Bernard

(73) GEORGIA-PACIFIC FRANCE, Kunheim (FR)

(54) Hydrofilowy wyrób bawełniany, sposób wytwarzania hydrofilowego wyrobu bawełnianego i zastosowanie hydrofilowego wyrobu bawełnianego

B1 (11) **197055** (41) 2002 06 17

(51) **A47L 15/42** (2006.01)

D06F 39/08 (2006.01)

E03G 1/01 (2006.01)

E03F 3/02 (2006.01)

(21) 351153 (22) 2001 12 12

(30) 00 10062361 2000 12 14 DE

(72) Bolduan Edwin

(73) BSH Bosch und Siemens Hausgeräte GmbH, Monachium (DE)
 (54) Dno wychwytyjące wodę przeciekową w urządzeniach gospodarstwa domowego

B1 (11) **197117** (41) 2003 02 10
 (51) **A47L 5/00** (2006.01)
 (21) 349047 (22) 2001 08 01
 (72) Piejko Stanisław, Marchlik Zygmunt, Feruś Wojciech, Szeliga Piotr, Chmiel Zdzisław, Szpala Stanisław, Kordoń Piotr, Szydełko Marek, Siutaj Marek, Grochala Zbigniew, Orłowski Roman, Rybka Grzegorz, Florek Zenon, Kabaj Bogumił, Kordulski Janusz
 (73) ZELMER S.A., Rzeszów (PL)
 (54) Odkurzacze z napędem elektrycznym

B1 (11) **197118** (41) 2003 05 05
 (51) **A47L 9/10** (2006.01)
 (21) 350404 (22) 2001 10 29
 (72) Woda Janusz, Kamiński Roman, Jakubczyk Andrzej, Pawiak Jerzy
 (73) ZELMER S.A., Rzeszów (PL)
 (54) Filtr odkurzacza

B1 (11) **196903** (41) 2004 09 20
 (51) **A61B 17/064** (2006.01)
 (21) 360624 (22) 2001 09 21
 (30) 00 60234491 2000 09 22 US
 (86) 2001 09 21 PCT/US01/29711
 (87) 2002 03 28 WO02/24079, PCT Gazette nr 13/02
 (72) Kennefick William, Rogers Laurel, McDowell Christopher
 (73) CODMAN & SHURTLIFF, INC., Raynham (US)
 (54) Narzędzie do zakładania spinacza chirurgicznego

B1 (11) **196803** (41) 2002 04 08
 (51) **A61F 13/02** (2006.01)
 (21) 347414 (22) 1999 11 25
 (30) 98 199801547 1998 11 25 DK
 (86) 1999 11 25 PCT/DK99/00658
 (87) 2000 06 02 WO00/30580, PCT Gazette nr 22/00
 (72) Marcussen Jan, Madsen Lars Bo, Hansen Grazyna
 (73) COLOPLAST A/S, Humlebaek (DK)
 (54) Produkt warstwowy w opakowaniu do bezdotykowego nakładania i sposób wytwarzania produktu warstwowego w opakowaniu do bezdotykowego nakładania

B1 (11) **196861** (41) 2002 07 15
 (51) **A61F 13/15** (2006.01)
 (21) 349396 (22) 1999 11 26
 (30) 99 19903285 1999 01 28 DE
 (86) 1999 11 26 PCT/EP99/09180
 (87) 2000 08 03 WO00/44325, PCT Gazette nr 31/00
 (72) Gause Enno
 (73) PAUL HARTMANN AG, Heidenheim (DE)
 (54) Artykuł higieniczny jednorazowego użytku z indywidualnym opakowaniem zewnętrznym i sposób wytwarzania artykułu higienicznego jednorazowego użytku z indywidualnym opakowaniem zewnętrznym

B1 (11) **197017** (41) 2000 04 10
 (51) **A61F 13/15** (2006.01)
 (21) 335302 (22) 1998 02 25
 (30) 97 9700693 1997 02 26 SE
 (86) 1998 02 25 PCT/SE98/00341
 (87) 1998 09 03 WO98/37843, PCT Gazette nr 35/98
 (72) Simmons Eva, Rönnerberg Peter, Gustafsson Anders
 (73) SCA HYGIENE PRODUCTS AB, Göteborg (SE)
 (54) Sposób zwiększania zdolności uszczelniającej względem skóry docelowego użytkownika w wyrobie chłonny takim jak pielucha

lub ochrona dla osób nie panujących nad wydalaniem i wyrób chłonny

B1 (11) **197102** (41) 2003 01 27
 (51) **A61F 2/82** (2006.01)
A61F 2/92 (2006.01)
 (21) 348845 (22) 2001 07 20
 (72) Awrejcewicz Jan, Włodarczyk Krzysztof, Dura Piotr
 (73) Politechnika Łódzka, Łódź (PL)
 (54) Stent wewnątrznaczyniowy

B1 (11) **196988** (41) 2004 04 05
 (51) **A61F 9/00** (2006.01)
 (21) 355263 (22) 2000 09 12
 (30) 99 60160673 1999 10 21 US
 (86) 2000 09 12 PCT/US00/24983
 (87) 2001 04 26 WO01/28472, PCT Gazette nr 17/01
 (72) Yaacobi Yoseph
 (73) ALCON INC., Hunenberg (CH)
 (54) Oftalmiczne urządzenie do aplikowania leków

B1 (11) **196834** (41) 2003 12 29
 (51) **A61G 7/07** (2006.01)
 (21) 354787 (22) 2002 06 28
 (72) Godek Krzysztof
 (73) KISPOL Spółka z o.o., Tarnów (PL)
 (54) Poduszka, zwłaszcza dla kobiet w ciąży

B1 (11) **197034** (41) 2002 09 23
 (51) **A61H 23/00** (2006.01)
 (21) 346550 (22) 2001 03 18
 (76) Łakomy Zygmunt, Warszawa (PL)
 (54) Sprzęt terapeutyczny

B1 (11) **196885** (41) 2004 06 14
 (51) **A61H 36/00** (2006.01)
 (21) 356060 (22) 2000 12 21
 (30) 00 10001845 2000 01 18 DE
 (86) 2000 12 21 PCT/EP00/13130
 (87) 2001 07 26 WO01/52787, PCT Gazette nr 30/01
 (76) Egger Norbert, Salzburg (AT)
 (54) Urządzenie odchudzające w postaci ubioru

B1 (11) **196860** (41) 2002 12 02
 (51) **A61J 1/14** (2006.01)
A61M 11/00 (2006.01)
B05B 11/00 (2006.01)
 (21) 350247 (22) 2000 02 16
 (30) 99 9900627 1999 02 23 MY
 99 19940713 1999 08 26 DE
 (86) 2000 02 16 PCT/EP00/01249
 (87) 2000 08 31 WO00/49988, PCT Gazette nr 35/00
 (72) Kladders Heinrich, Zierenberg Bernd, Hochrainer Dieter, Eicher Joachim, Hausmann Matthias, Wuttke Gilbert, Schyra Michael, Fiol Andreas, Geser Johannes
 (73) BOEHRINGER INGELHEIM INTERNATIONAL GmbH, Ingelheim am Rhein (DE)
 (54) Nabój do cieczy do połączenia z urządzeniem dozującym oraz jego zastosowanie

B1 (11) **196874** (41) 2001 07 02
 (51) **A61K 31/155** (2006.01)
A61K 31/216 (2006.01)
A61P 3/10 (2006.01)
 (21) 342665 (22) 1999 01 30
 (30) 98 9801709 1998 02 12 FR
 (86) 1999 01 30 PCT/EP99/00614
 (87) 1999 08 19 WO99/40904, PCT Gazette nr 33/99
 (72) Bonhomme Yves, Briet Philippe

(73) MERCK PATENT GMBH, Darmstadt (DE)
 (54) Preparat farmaceutyczny zawierający metforminę i fibrat oraz zastosowanie metforminy i fibratu do otrzymywania preparatu leczniczego do obniżania poziomu glukozy we krwi

B1 (11) **196895** (41) 2002 12 16
 (51) **A61K 31/4184** (2006.01)
 (21) 350554 (22) 2000 04 27
 (30) 99 121498 1999 04 28 JP
 (86) 2000 04 27 PCT/JP00/02766
 (87) 2000 11 09 WO00/66161, PCT Gazette nr 45/00
 (72) Nakagawa Shizue, Nagisa Yasutaka, Ikeda Hitoshi
 (73) TAKEDA PHARMACEUTICAL COMPANY LIMITED, Osaka (JP)
 (54) Zastosowanie związku o aktywności antagonistycznej angiotensyny II lub jego soli do wytwarzania kompozycji farmaceutycznej do leczenia lub hamowania rozwoju retynopatii prostej lub retynopatii przed-proliferacyjnej

B1 (11) **196822** (41) 2002 05 20
 (51) **A61K 31/445** (2006.01)
A61K 9/16 (2006.01)
A61P 25/18 (2006.01)
 (21) 348233 (22) 1999 11 22
 (30) 98 212986 1998 12 16 US
 (86) 1999 11 22 PCT/US99/27705
 (87) 2000 06 22 WO00/35423, PCT Gazette nr 25/00
 (72) Kohn Rachel S., Hanley Stephen J., Comiskey Stephen J.
 (73) AVENTIS PHARMACEUTICALS INC., Bridgewater (US)
 (54) Sposób wytwarzania kompozycji farmaceutycznej zawierającej antagonistę serotoniny i kompozycja farmaceutyczna zawierająca antagonistę serotoniny

B1 (11) **196930** (41) 2002 12 16
 (51) **A61K 31/485** (2006.01)
A61K 9/16 (2006.01)
A61P 25/30 (2006.01)
 (21) 350548 (22) 2000 04 08
 (30) 99 60128477 1999 04 09 US
 (86) 2000 04 08 PCT/US00/09438
 (87) 2000 10 19 WO00/61147, PCT Gazette nr 42/00
 (72) Tice Thomas R., Staas Jay K., Ferrell Teresa M.
 (73) BROOKWOOD PHARMACEUTICALS, Inc, Birmingham (US)
 (54) Kompozycja mikrokulek, preparat do iniekcji zawierający tę kompozycję, strzykawka zawierająca ten preparat oraz zastosowanie kompozycji mikrokulek

B1 (11) **196867** (41) 2003 09 08
 (51) **A61K 31/496** (2006.01)
A61K 9/10 (2006.01)
 (21) 352826 (22) 2000 05 08
 (30) 99 60136268 1999 05 27 US
 (86) 2000 05 08 PCT/IB00/00593
 (87) 2000 12 07 WO00/72847, PCT Gazette nr 49/00
 (72) Arenson Daniel Ray, Qi Hong
 (73) PFIZER PRODUCTS INC., Groton (US)
 (54) Kompozycja zyprazydonu

B1 (11) **197077** (41) 2002 06 03
 (51) **A61K 31/517** (2006.01)
A61K 31/427 (2006.01)
 (21) 348601 (22) 1999 11 29
 (30) 98 199801580 1998 12 01 DK
 (86) 1999 11 29 PCT/DK99/00663
 (87) 2000 06 08 WO00/32191, PCT Gazette nr 23/00
 (72) Weibel Helle, Hjorth Thyge Borup

(73) DR. REDDY'S LABORATORIES LIMITED, Hyderabad (IN); DR. REDDY'S LABORATORIES Inc., Bridgewater (US)
 (54) Kompozycja farmaceutyczna zawierająca 5-[[[4-[3-metylo-4-okso-3,4-dihydro-2-chinazolinylo]metoksy]fenylometylo]-tiazolidyno-2,4-dion lub jego sól dopuszczalną do stosowania w farmacji i sposób jej wytwarzania

B1 (11) **196996** (41) 2003 08 11
 (51) **A61K 31/5375** (2006.01)
A61P 25/04 (2006.01)
 (21) 352252 (22) 2000 06 22
 (86) 2000 06 22 PCT/US00/17256
 (87) 2001 01 11 WO01/01973, PCT Gazette nr 02/01
 (72) Wong Erik H.F., Ahmed Saeeduddin, Marshall Robert Clyde, McArthur Robert, Taylor Duncan P., Birgerson Lars, Cetera Pasquale
 (73) PHARMACIA & UPJOHN COMPANY, Kalamazoo (US)
 (54) Zastosowanie optycznie czystej (S,S)-reboksetyny lub jej dopuszczalnej farmaceutycznie soli do wytwarzania leku

B1 (11) **196843** (41) 2003 11 17
 (51) **A61K 31/55** (2006.01)
A61K 31/56 (2006.01)
A61P 11/02 (2006.01)
 (21) 353486 (22) 2000 09 26
 (30) 99 19947234 1999 09 30 DE
 (86) 2000 09 26 PCT/EP00/09391
 (87) 2001 04 05 WO01/22955, PCT Gazette nr 14/01
 (72) Szelenyi Istvan, Marx Degenhard, Heer Sabine, Engel Jürgen
 (73) MEDA PHARMA GmbH & Co.KG, Bad Homburg (DE)
 (54) Mieszanka farmaceutyczna oraz lek do leczenia schorzeń alergicznych, zawierające środek antyhistaminowy i steroid, sposób wytwarzania tego leku i zastosowanie

B1 (11) **196929** (41) 2001 08 13
 (51) **A61K 8/06** (2006.01)
A61Q 5/04 (2006.01)
 (21) 343446 (22) 1999 04 06
 (30) 98 19816662 1998 04 15 DE
 (86) 1999 04 06 PCT/EP99/02324
 (87) 1999 10 21 WO99/52496, PCT Gazette nr 42/99
 (72) Foerster Thomas, Prinz Daniela, Hollenbrock Martina, Mueller Burkhard
 (73) HENKEL KOMMANDITGESELLSCHAFT AUF AKTIEN, Duesseldorf (DE)
 (54) Środek do redukcji keratyny w toku procesu trwałego układania włosów

B1 (11) **197044** (41) 2002 01 14
 (51) **A61K 8/19** (2006.01)
A61K 8/02 (2006.01)
A61Q 11/00 (2006.01)
 (21) 346057 (22) 1999 07 23
 (30) 98 98306759 1998 08 24 EP
 (86) 1999 07 23 PCT/EP99/05362
 (87) 2000 03 02 WO00/10520, PCT Gazette nr 09/00
 (72) Ashcroft Alexander Thomas, Gibbs Christopher David, Waterfield Philip Christopher, Singleton Stephen John
 (73) UNILEVER N.V., Rotterdam (NL)
 (54) Pasta do zębów zawierająca ziarnisty węglan wapnia

B1 (11) **196986** (41) 2002 05 06
 (51) **A61K 8/23** (2006.01)
A61K 8/34 (2006.01)
A61K 8/67 (2006.01)
A61K 8/92 (2006.01)
A61Q 17/04 (2006.01)
A61Q 19/00 (2006.01)
A61K 8/97 (2006.01)

(21) 343647 (22) 2000 10 30
 (72) Łukasiak Jerzy, Świetlicki Mikołaj, Zawiaślak Tomasz,
 Glinka Ryszard, Falkiewicz Bogdan
 (73) A-Z MEDICA Sp. z o.o., Gdańsk (PL)
 (54) Krem lanolinowo-bursztynowy

B1 (11) **196863** (41) 2001 09 10

(51) **A61K 8/26** (2006.01)
A61K 8/37 (2006.01)
A61K 8/891 (2006.01)
A61Q 15/00 (2006.01)

(21) 343900 (22) 1999 01 20
 (30) 98 60073698 1998 02 04 US
 99 228369 1999 01 12 US
 (86) 1999 01 20 PCT/EP99/00326
 (87) 1999 08 12 WO99/39687, PCT Gazette nr 32/99
 (72) Jones Francis, Brewster David Allen
 (73) UNILEVER N.V., Rotterdam (NL)
 (54) Kompozycja do stosowania pod pachami

B1 (11) **196984** (41) 1999 03 15

(51) **A61K 8/33** (2006.01)
A61K 8/35 (2006.01)
A61K 8/37 (2006.01)
A61K 8/49 (2006.01)
A61Q 17/04 (2006.01)

(21) 328423 (22) 1998 09 08
 (30) 97 9711173 1997 09 09 FR
 (72) Josso Martin, Refregier Jean-Louis, Hansenne Isabelle
 (73) L'OREAL, Paryż (FR)
 (54) Kompozycja kosmetyczna przeznaczona do ochrony skóry przed promieniowaniem ultrafioletowym oraz zastosowanie w nianiu dialkiloowego

B1 (11) **196970** (41) 2000 07 31

(51) **A61K 8/49** (2006.01)
A61Q 5/10 (2006.01)

(21) 337885 (22) 2000 01 18
 (30) 99 9900501 1999 01 19 FR
 (72) Rondeau Christine
 (73) L'OREAL, Paryż (FR)
 (54) Zastosowanie jako barwników bezpośrednich w kompozycjach, lub do ich wytwarzania, do bezpośredniego farbowania włókien keratynowych, połączenia co najmniej dwóch barwników kationowych oraz kompozycje do bezpośredniego farbowania włókien keratynowych zawierające to połączenie

B1 (11) **197024** (41) 2001 07 02

(51) **A61K 8/891** (2006.01)
A61K 8/895 (2006.01)
A61Q 5/02 (2006.01)

(21) 342772 (22) 1999 01 19
 (30) 98 9804725 1998 03 05 GB
 (86) 1999 01 19 PCT/EP99/00321
 (87) 1999 09 10 WO99/44567, PCT Gazette nr 36/99
 (72) Murray Andrew Malcolm
 (73) UNILEVER N.V., Rotterdam (NL)
 (54) Wodna kompozycja szamponu

B1 (11) **196951** (41) 2004 02 23

(51) **A61K 9/12** (2006.01)
A61K 9/72 (2006.01)

(21) 354841 (22) 1999 03 05
 (86) 1999 03 05 PCT/EP99/01449
 (87) 2000 09 14 WO00/53157, PCT Gazette nr 37/00
 (72) Musa Rossella, Ventura Paolo, Chiesi Paolo

(73) CHIESI FARMACEUTICI S.P.A., Parma (IT)

(54) Proszek do stosowania w inhalatorze suchego proszku, cząsteczki nośnika i sposób wytwarzania nośnika

B1 (11) **196966** (41) 2006 08 21

(51) **A61K 9/127** (2006.01)
A61K 8/14 (2006.01)

(21) 372683 (22) 2005 02 08
 (72) Grzybek Michał, Wyrozumska Paulina, Langner Marek,
 Grieb Paweł, Kozubek Arkadiusz, Sikorski F. Aleksander
 (73) Uniwersytet Wrocławski, Wrocław (PL)
 (54) Kompozycja lipidowa do wytwarzania liposomów

B1 (11) **197078** (41) 2002 04 08

(51) **A61K 9/16** (2006.01)
A61K 31/4468 (2006.01)

(21) 347467 (22) 1999 09 24
 (30) 98 9803239 1998 09 24 SE
 (86) 1999 09 24 PCT/SE99/01688
 (87) 2000 03 30 WO00/16751, PCT Gazette nr 13/00
 (72) Pettersson Anders, Nyström Christer, Lennernäs Hans,
 Lennernäs Bo, Hedner Thomas
 (73) OREXO AB, Uppsala (SE)
 (54) Kompozycja farmaceutyczna do podawania podjęzykowego do leczenia ostrego bólu oraz zastosowania

B1 (11) **196808** (41) 2001 01 29

(51) **A61K 9/20** (2006.01)
A61K 31/505 (2006.01)

(21) 341853 (22) 2000 08 04
 (30) 00 0001621 2000 01 26 GB
 (72) Creekmore Joseph Richard, Wiggins Norman Alfred
 (73) ASTRAZENCA AB, Södertälje (SE)
 (54) Stabilizowane kompozycje farmaceutyczne i zastosowanie trózasadowej soli fosforanowej

B1 (11) **196823** (41) 2002 11 04

(51) **A61K 9/48** (2006.01)
A61K 9/66 (2006.01)

(21) 350094 (22) 2000 03 29
 (30) 99 9907715 1999 04 01 GB
 (86) 2000 03 29 PCT/US00/08426
 (87) 2000 10 12 WO00/59482, PCT Gazette nr 41/00
 (72) Perry Elizabeth A., Chandler Susan, Ferdinando Josephine Joan
 Christine, De Nijs Henrik
 (73) R.P. SCHERER CORPORATION, Basking Ridge (US)
 (54) Doustna, płynna kompozycja farmaceutyczna zawierająca triglicerydy o długim łańcuchu i lipofilowe środki powierzchniowo czynne

B1 (11) **196945** (41) 2002 06 03

(51) **A61K 9/52** (2006.01)
A61K 31/4745 (2006.01)
A61P 25/28 (2006.01)

(21) 348734 (22) 1999 10 01
 (30) 98 9821298 1998 10 01 GB
 98 9821299 1998 10 01 GB
 98 9826654 1998 12 03 GB
 98 9827624 1998 12 16 GB
 99 9907822 1999 04 06 GB
 99 9907823 1999 04 06 GB
 (86) 1999 10 01 PCT/EP99/07298
 (87) 2000 04 13 WO00/19985, PCT Gazette nr 15/00
 (72) Ogorka Jörg, Kalb Oskar, Shah Rajen, Khanna Satish Chandra
 (73) NOVARTIS AG, Bazylea (CH)
 (54) Doustna kompozycja farmaceutyczna o kontrolowanym uwalnianiu zawierająca rywastygminę oraz jej zastosowanie

B1 (11) **197037** (41) 2004 08 23

(51) **A61L 9/03** (2006.01)

A01M 1/20 (2006.01)

(21) 359371 (22) 2001 07 10

(30) 00 1015675 2000 07 10 NL

(86) 2001 07 10 PCT/NL01/00526

(87) 2002 01 17 WO02/04035, PCT Gazette nr 03/02

(72) Gaset Vinaixa Pedro, Miro Amenos Jorge

(73) SARA LEE/DE N.V., Utrecht (NL)

(54) Urządzenie do wprowadzania substancji aktywnych do powietrza otoczenia

B1 (11) **196918** (41) 2004 06 28

(51) **A61M 1/06** (2006.01)

(21) 356403 (22) 2000 05 25

(30) 99 19954112 1999 11 11 DE

(86) 2000 05 25 PCT/EP00/04758

(87) 2001 05 17 WO01/34226, PCT Gazette nr 20/01

(72) Kirchner Claudia

(73) KAWECO GmbH, Ditzingen (DE)

(54) Pompka do odsysania mleka

B1 (11) **196812** (41) 2003 06 30

(51) **A61M 15/00** (2006.01)

(21) 351888 (22) 2000 04 20

(30) 99 990913 1999 04 23 FI

(86) 2000 04 20 PCT/FI00/00347

(87) 2000 11 02 WO00/64519, PCT Gazette nr 44/00

(72) Haikarainen Jussi, Seppälä Kari, Koskela Tommi, Koivisto Antti, Silvasti Matti

(73) INNOVATA BIOMED LIMITED, Edyngurg (GB)

(54) Urządzenie do dozowania sproszkowanego lekarstwa przez inhalowanie

B1 (11) **196813** (41) 2003 06 30

(51) **A61M 15/00** (2006.01)

(21) 351889 (22) 2000 04 20

(30) 99 990914 1999 04 23 FI

(86) 2000 04 20 PCT/FI00/00348

(87) 2000 11 02 WO00/64520, PCT Gazette nr 44/00

(72) Koskela Tommi, Koivisto Antti, Silvasti Matti, Haikarainen Jussi

(73) INNOVATA BIOMED LIMITED, Edyngurg (GB)

(54) Urządzenie do dozowania sproszkowanego lekarstwa przez inhalowanie

B1 (11) **196932** (41) 2004 02 23

(51) **A61M 5/178** (2006.01)

(21) 355466 (22) 2002 08 13

(72) Kowalczyk Marek, Raszewski Wiesław, Antkowiak Oktawiusz, Siwek Dariusz, Gidyńska Telesfora, Bandolet Jerzy

(73) Wojskowy Instytut Higieny i Epidemiologii, Warszawa (PL); RAVIMED Sp. z o.o., Łąjski k/Legionowa (PL)

(54) Strzykawka do samodzielnego udzielania pierwszej pomocy

B1 (11) **197060** (41) 2004 04 19

(51) **A61M 5/30** (2006.01)

(21) 355449 (22) 2000 12 18

(30) 99 9916536 1999 12 27 FR

(86) 2000 12 18 PCT/FR00/03567

(87) 2001 07 05 WO01/47585, PCT Gazette nr 27/01

(72) Alexander Patrick, Baud Georges, Delannoy Guy, Roller Denis

(73) CROSSJECT, Paryż Cedex (FR)

(54) Strzykawka bezigłowa

B1 (11) **197028** (41) 2004 08 23

(51) **A62C 4/02** (2006.01)

(21) 359494 (22) 2001 09 11

(30) 00 3503 2000 09 22 CZ

(86) 2001 09 11 PCT/CZ01/00049

(87) 2002 04 04 WO02/26327, PCT Gazette nr 14/02

(76) Brachaczek Jindrich, Karvina-Nove Mesto (CZ)

(54) Wkładka nieprzebijalnego i przeciwybuchowego bezpiecznika

B1 (11) **196873** (41) 2002 08 12

(51) **A63B 23/00** (2006.01)

(21) 345720 (22) 2001 02 05

(76) Wadowski Dariusz, Łódź (PL)

(54) Przyrząd do treningu i rekreacji, zwłaszcza do uprawiania fechtunku i sztuk walki

B1 (11) **196935** (41) 2000 05 08

(51) **A63G 21/04** (2006.01)

B62B 15/00 (2006.01)

(21) 335693 (22) 1999 01 06

(30) 98 29800205 1998 01 09 DE

(86) 1999 01 06 PCT/DE99/00010

(87) 1999 07 15 WO99/34890, PCT Gazette nr 28/99

(72) Wiegand Josef

(73) JOSEF WIEGAND GMBH FREIZEITANLAGEN, Rasdorf (DE)

(54) Urządzenie do uprawiania sportu w wolnym czasie

B1 (11) **196852** (41) 2004 10 18

(51) **A63H 37/00** (2006.01)

(21) 362377 (22) 2001 07 19

(86) 2001 07 19 PCT/NL01/00556

(87) 2003 01 30 WO03/008062, PCT Gazette nr 05/03

(72) Van Teunenbroek Ronald, Sluijs Robertus Maria

(73) BREAKEY B.V., Castricum (NL)

(54) Artykuł zabawkarski

B1 (11) **196962** (41) 2004 06 28

(51) **B01D 15/08** (2006.01)

C08B 37/06 (2006.01)

(21) 356680 (22) 2000 09 15

(30) 99 19991985 1999 09 17 FI

(86) 2000 09 15 PCT/FI00/00779

(87) 2001 03 29 WO01/21271, PCT Gazette nr 13/01

(72) Antila Tapio Juhani, Väkeväinen Timo, Lindqvist Christina, Koivikko Hannu, Tylli Matti, Jumppanen Juho

(73) DANISCO SUGAR OY, Espoo (FI)

(54) Sposób obróbki chromatograficznej materiału roślinnego zawierającego pektynę

B1 (11) **197025** (41) 2003 02 10

(51) **B01D 17/04** (2006.01)

B01D 3/00 (2006.01)

(21) 348956 (22) 2001 07 27

(76) Warczok Eugeniusz, Sopot (PL)

(54) Sposób i układ do rozdziału odpadowych emulsji olejowych

B1 (11) **197083** (41) 2003 04 22

(51) **B01D 29/50** (2006.01)

B01D 46/00 (2006.01)

(21) 350018 (22) 2001 10 08

(72) Aksamit Wojciech, Maślanka Piotr, Mazur Adam, Radzik Stanisław, Strzelski Józef, Szaciłowski Janusz, Szałapak Irmina

(73) OMEGA Engineering Sp. z o.o., Kraków (PL)

(54) Filtr gazu

B1 (11) **197041** (41) 2004 06 28

(51) **B01D 46/04** (2006.01)

(21) 356305 (22) 2001 01 31

(30) 00 0000277 2000 01 31 SE

(86) 2001 01 31 PCT/SE01/00178

(87) 2001 08 02 WO01/54797, PCT Gazette nr 31/01
 (72) Bjarnr Odd, Lindau Leif
 (73) ALSTOM TECHNOLOGY LTD, Baden (CH)
 (54) Sposób czyszczenia filtra przeponowego

B1 (11) **196897** (41) 2003 03 24
 (51) **B01D 53/18** (2006.01)
B01D 53/78 (2006.01)
 (21) 351161 (22) 2000 04 21
 (30) 99 303834 1999 05 03 US
 (86) 2000 04 21 PCT/US00/10978
 (87) 2000 11 09 WO00/66250, PCT Gazette nr 45/00
 (72) Hammer Michael T., Mengel Michael L.
 (73) MARSULEX ENVIRONMENTAL TECHNOLOGIES, CORP,
 Lebanon (US)
 (54) Sposób płukania gazów odlotowych

B1 (11) **197066** (41) 2004 05 31
 (51) **B01D 53/50** (2006.01)
C01B 17/96 (2006.01)
 (21) 357168 (22) 2002 11 18
 (72) Maślanka Jacek, Bis Zbigniew, Nowak Wojciech
 (73) ENERGOMAR - NORD Sp. z o.o., Warszawa (PL)
 (54) Sposób utylizacji produktu poreakcyjnego z półsuchego procesu odsiarczania spalin i redukcji tlenków siarki z gazów spalinowych, zwłaszcza w kotłach energetycznych

B1 (11) **196926** (41) 2006 04 03
 (51) **B01J 13/10** (2006.01)
A61K 9/50 (2006.01)
 (21) 370183 (22) 2004 09 20
 (72) Bartkowiak Artur, Brylak Wojciech, Spychaj Tadeusz
 (73) Akademia Rolnicza, Szczecin (PL); Politechnika Szczecińska,
 Szczecin (PL)
 (54) Sposób wytwarzania mikrokapsulek hydrożelowych

B1 (11) **196975** (41) 2003 03 24
 (51) **B01J 2/10** (2006.01)
 (21) 349756 (22) 2001 09 19
 (72) Przygodzki Ryszard, Szumała Jerzy
 (73) Instytut Biotechnologii Przemysłu Rolno-Spożywczego,
 Warszawa (PL)
 (54) Granulator mieszałowy

B1 (11) **196815** (41) 2002 12 02
 (51) **B03C 3/014** (2006.01)
 (21) 347709 (22) 2001 05 24
 (72) Mrówczyński Janusz, Berzowski Piotr
 (73) BIPROMET Spółka Akcyjna, Katowice (PL)
 (54) Mokry odpylacz kolumnowy

B1 (11) **196891** (41) 2001 08 13
 (51) **B03C 3/66** (2006.01)
B01D 53/32 (2006.01)
 (21) 346023 (22) 2001 02 20
 (72) Antes Teresa, Szczypek Dariusz, Skrzypczyk Grzegorz
 (73) Fabryka Elektrofiltrów ELWO S.A., Pszczyna (PL)
 (54) Sposób zwiększenia skuteczności odpylania ośrodka pyłowo-gazowego w elektrofiltrze

B1 (11) **196998** (41) 2005 01 10
 (51) **B04C 5/103** (2006.01)
B04C 5/08 (2006.01)
 (21) 361126 (22) 2003 07 07
 (72) Tramer Alfred, Ściążko Marek, Chmielniak Tomasz,
 Popowicz Józef, Białończyk Waław
 (73) Instytut Chemicznej Przeróbki Węgla, Zabrze (PL)
 (54) Urządzenie cyklonowe

B1 (11) **196931** (41) 2003 11 17
 (51) **B04C 5/14** (2006.01)
 (21) 353777 (22) 2002 05 09
 (76) Bednarski Stanisław, Kraków (PL)
 (54) Oddzielacz cyklonowy

B1 (11) **196916** (41) 2002 10 07
 (51) **B05B 17/06** (2006.01)
 (21) 349914 (22) 2000 02 09
 (30) 99 60119298 1999 02 09 US
 (86) 2000 02 09 PCT/US00/03428
 (87) 2000 08 17 WO00/47335, PCT Gazette nr 33/00
 (72) Martens Edward J. III, Tomkins David A.
 (73) S. C. JOHNSON & SON, INC., Racine (US)
 (54) Sposób rozpylania cieczy i urządzenie do wytwarzania dokład-
 nie rozproszonej mgły cieczy

B1 (11) **196914** (41) 2004 11 29
 (51) **B05B 3/04** (2006.01)
 (21) 363575 (22) 2000 09 06
 (86) 2000 09 06 PCT/EP00/08680
 (87) 2002 03 14 WO02/20166, PCT Gazette nr 11/02
 (72) Schorn Franz
 (73) HANSGROHE AG, Schiltach (DE)
 (54) Głowica natryskowa, zwłaszcza dla prysznica sanitarnego

B1 (11) **196963** (41) 2005 01 24
 (51) **B05B 3/04** (2006.01)
B05B 1/18 (2006.01)
 (21) 366153 (22) 2001 02 27
 (30) 00 10011503 2000 03 09 DE
 (86) 2001 02 27 PCT/EP01/02187
 (87) 2001 09 13 WO01/66263, PCT Gazette nr 37/01
 (72) Schorn Franz
 (73) HANSGROHE AG, Schiltach (DE)
 (54) Głowica prysznicowa do prysznica sanitarnego

B1 (11) **196856** (41) 2005 12 12
 (51) **B09B 3/00** (2006.01)
C01B 17/00 (2006.01)
 (21) 368252 (22) 2004 05 31
 (72) Mysłowski Włodzimierz
 (73) Przedsiębiorstwo Produkcyjno-Usługowo-Handlowe
 MARBET-WIL Sp. z o.o., Bielsko-Biała (PL)
 (54) Mieszanka spoiwa siarkowego zawierająca polimer siarki

B1 (11) **196924** (41) 2001 07 16
 (51) **B21C 23/00** (2006.01)
 (21) 345423 (22) 2001 01 23
 (72) Dewiatow Witalij, Rajczyk Jarosław
 (73) Politechnika Częstochowska, Częstochowa (PL)
 (54) Sposób wytwarzania głębokich cylindrów

B1 (11) **197082** (41) 2004 10 04
 (51) **B21D 1/02** (2006.01)
 (21) 361398 (22) 2001 11 02
 (30) 00 0014746 2000 11 15 FR
 (86) 2001 11 02 PCT/FR01/03398
 (87) 2002 05 23 WO02/40190, PCT Gazette nr 21/02
 (72) Tondo Fabrice, Bourgon Jacques Yves, Vienot Pierre,
 Ausourd Christian
 (73) USINOR, Puteaux (FR)
 (54) Sposób nastawiania prostownicy rozciągającej i odpowiadające
 mu urządzenie

B1 (11) **197045** (41) 2002 12 16
 (51) **B21D 5/00** (2006.01)
B21D 11/10 (2006.01)

(21) 350545 (22) 2000 03 10
 (30) 99 266416 1999 03 10 US
 (86) 2000 03 10 PCT/US00/06575
 (87) 2000 09 14 WO00/53352, PCT Gazette nr 37/00
 (72) Leek William F.
 (73) SIMPSON STRONG-TIE COMPANY, INC., Pleasanton (US)
 (54) Sposób kształtowania kawałka blachy, sposób wytwarzania złącza oraz złącze

B1 (11) **197090** (41) 2004 06 28
 (51) **B22F 1/02** (2006.01)
B22F 3/11 (2006.01)
B01J 2/00 (2006.01)
 (21) 356560 (22) 2001 01 24
 (30) 00 10003175 2000 01 25 DE
 00 10011856 2000 03 10 DE
 00 10011764 2000 03 10 DE
 00 10046174 2000 09 07 DE
 (86) 2001 01 24 PCT/DE01/00349
 (87) 2001 08 02 WO01/54846, PCT Gazette nr 31/01
 (72) Bretschneider Frank, Stephan Herbert, Brückner Jürgen, Stephani Günter, Schneider Lothar, Waag Ulf, Andersen Olaf, Hunkemöller Paul
 (73) GLATT SYSTEMTECHNIK DRESDEN GmbH, Drezno (DE); FRAUNHOFER-GESELLSCHAFT zur Förderung der Angewandten Forschung e.v., Monachium (DE)
 (54) Pusta granulka oraz sposób wytwarzania pustych granulek i sposób wytwarzania lekkiego elementu budowlanego z pustymi granulkami

B1 (11) **196878** (41) 2003 02 10
 (51) **B23C 5/20** (2006.01)
B27G 13/12 (2006.01)
 (21) 348993 (22) 2001 07 31
 (76) Grozik Eugeniusz, Wrocław (PL)
 (54) Głowica frezarska

B1 (11) **196925** (41) 2002 04 22
 (51) **B23P 6/00** (2006.01)
C23C 24/00 (2006.01)
C23C 24/08 (2006.01)
C23C 28/00 (2006.01)
B23K 9/04 (2006.01)
 (21) 343208 (22) 2000 10 12
 (72) Hejwowski Tadeusz
 (73) Politechnika Lubelska, Lublin (PL)
 (54) Sposób wytwarzania powłok na rurach, zwłaszcza wymienników ciepła

B1 (11) **197038** (41) 2002 09 23
 (51) **B23Q 15/00** (2006.01)
B23Q 3/15 (2006.01)
 (21) 346591 (22) 2001 03 20
 (72) Czyżewski Adam Michał, Fedyk Krzysztof
 (73) PROMOTECH Spółka z o.o., Białystok (PL)
 (54) Układ sterowania i kontroli wiertarki elektrycznej osadzonej na podstawie elektromagnetycznej

B1 (11) **197022** (41) 2004 06 28
 (51) **B25G 3/18** (2006.01)
B05C 17/00 (2006.01)
 (21) 356579 (22) 2001 01 09
 (30) 00 200000013 2000 01 13 DK
 (86) 2001 01 09 PCT/SE01/00024
 (87) 2001 07 19 WO01/51257, PCT Gazette nr 29/01
 (72) Axelsson Jan
 (73) ANZA AB, Bankeryd (SE)
 (54) Łącznik do łączenia rączki przedłużającej z narzędziem malarskim

B1 (11) **197092** (41) 2002 03 11
 (51) **B26B 25/00** (2006.01)
 (21) 342456 (22) 2000 09 07
 (76) Burdek Beata, Wrocław (PL)
 (54) Nóż krążkowy do ciasta, zwłaszcza do pizzy

B1 (11) **196968** (41) 2004 04 19
 (51) **B27B 21/00** (2006.01)
 (21) 356516 (22) 2002 10 07
 (72) Dubowski Adam, Wojtkowiak Roman, Kędziora Roman, Nogajewski Tadeusz
 (73) Przemysłowy Instytut Maszyn Rolniczych, Poznań (PL)
 (54) Kozioł do cięcia drewna, zwłaszcza przy użyciu pilarek łańcuchowych

B1 (11) **196893** (41) 2002 05 06
 (51) **B27N 3/12** (2006.01)
 (21) 348228 (22) 2000 09 27
 (30) 99 199901478 1999 10 14 DK
 (86) 2000 09 27 PCT/DK00/00526
 (87) 2001 04 19 WO01/26868, PCT Gazette nr 16/01
 (72) Andersen Carsten
 (73) WWW.IDEANDERSEN.DK APS, Hasselager (DK)
 (54) Płyta włóknista i skrzynka formująca do stosowania przy wytwarzaniu płyt włóknistych

B1 (11) **196884** (41) 2004 05 04
 (51) **B28B 1/52** (2006.01)
E04F 21/24 (2006.01)
C04B 14/48 (2006.01)
 (21) 355477 (22) 2000 12 21
 (30) 99 9904770 1999 12 23 SE
 (86) 2000 12 21 PCT/SE00/02632
 (87) 2001 07 05 WO01/47674, PCT Gazette nr 27/01
 (72) Svedberg Bjorn
 (73) READYMIX TECHNOLOGIES LIMITED, Dublin (IE)
 (54) Sposób formowania ścieżki przewodzącej prąd w korpusie mającym postać bryły ze związanego materiału i korpus mający postać bryły ze związanego materiału zawierający ścieżkę przewodzącą prąd

B1 (11) **197035** (41) 2003 06 30
 (51) **B28C 3/00** (2006.01)
 (21) 351347 (22) 2001 12 21
 (72) Nowak Zbigniew
 (73) ROCKWOOL POLSKA Sp. z o.o., Cigacice (PL)
 (54) Mieszanka posadzkowa i sposób otrzymywania mieszanki posadzkowej

B1 (11) **196833** (41) 2004 10 18
 (51) **B29C 47/36** (2006.01)
 (21) 362246 (22) 2001 03 20
 (30) 00 20000664 2000 03 21 FI
 (86) 2001 03 20 PCT/FI01/00276
 (87) 2001 09 27 WO01/70486, PCT Gazette nr 39/01
 (72) Kirjavainen Kari
 (73) CONENOR OY, Espoo (FI)
 (54) Sposób i urządzenie do wytłaczania materiału

B1 (11) **196824** (41) 2004 07 26
 (51) **B29C 49/58** (2006.01)
B29C 49/76 (2006.01)
 (21) 357278 (22) 2001 01 09
 (30) 00 337 2000 02 22 CH
 (86) 2001 01 09 PCT/CH01/00016
 (87) 2001 08 30 WO01/62472, PCT Gazette nr 35/01
 (72) Düringer Markus

(73) SOPLAR SA, Altstätten (CH)
 (54) Urządzenie i sposób wytwarzania wewnątrz pustych kształtek z termoplastycznego tworzywa sztucznego

B1 (11) **197053** (41) 2002 09 09

(51) **B29C 65/48** (2006.01)

H02G 9/02 (2006.01)

F16L 1/11 (2006.01)

(21) 346373 (22) 2001 03 08

(76) Kucharska Zenona, Dąbrowa Górnicza (PL)

(54) Sposób wykonywania taśmy ostrzegawczej do wykrywania ułożonych w gruncie niemetalowych przewodów

B1 (11) **196887** (41) 2002 01 02

(51) **B30B 15/06** (2006.01)

(21) 348139 (22) 2001 06 19

(30) 00 20011030 2000 06 21 DE

(72) Halterbeck Walter

(73) Thomas Josef Heimbach Gesellschaft mit beschränkter Haftung, Düren (DE)

(54) Poduszka dociskowa dla pras płytowych oraz prasa płytowa

B1 (11) **196978** (41) 2003 04 07

(51) **B30B 9/30** (2006.01)

A01F 15/07 (2006.01)

(21) 353127 (22) 2002 04 02

(23) 2001 10 04 MTP POLAGRA FARM

(72) Kępa Leszek, Czop Jerzy, Marcinkowski Wit, Dołżycki Adam,

Bochniarz Sławomir, Jaszczak Dariusz

(73) SIPMA S.A., Lublin (PL)

(54) Prasa zwijająca

B1 (11) **196922** (41) 2002 12 30

(51) **B32B 27/12** (2006.01)

B32B 27/32 (2006.01)

B32B 37/00 (2006.01)

(21) 348342 (22) 2001 06 26

(72) Garbarczyk Józef, Borysiak Sławomir, Pauksza Dominik

(73) Politechnika Poznańska, Poznań (PL)

(54) Sposób otrzymywania wyrobów formowanych z kompozytu izotaktycznego polipropylenu z włóknami

B1 (11) **196919** (41) 2001 08 13

(51) **B41F 31/26** (2006.01)

B41F 31/30 (2006.01)

B41F 31/34 (2006.01)

A24C 5/38 (2006.01)

(21) 345742 (22) 2001 02 08

(30) 00 10006124 2000 02 11 DE

(72) Blau Mathias, Steiniger Wolfgang, Severin Hans-Hugo

(73) Hauni Maschinenbau AG, Hamburg (DE)

(54) Mechanizm drukujący do nadruku pasma osłonkowego dla wyrobów tytoniowych

B1 (11) **196829** (41) 2000 07 31

(51) **B60K 17/12** (2006.01)

F16H 3/12 (2006.01)

(21) 337023 (22) 1999 02 06

(30) 98 19813563 1998 03 27 DE

98 19849156 1998 10 26 DE

(86) 1999 02 06 PCT/DE99/00314

(87) 1999 10 07 WO99/50572, PCT Gazette nr 40/99

(72) Loeffler Juergen, Bolz Martin-Peter

(73) ROBERT BOSCH GMBH, Stuttgart (DE)

(54) Układ napędowy dla samochodu

B1 (11) **197052** (41) 2001 09 24

(51) **B60N 2/34** (2006.01)

(21) 339180 (22) 2000 03 21

(76) Skibiński Waldemar, Piotrków Trybunalski (PL)

(54) Sposób przygotowania miejsc leżących w samochodzie oraz wyposażenie do realizacji tego sposobu

B1 (11) **196888** (41) 2001 10 22

(51) **B60P 3/40** (2006.01)

B62D 63/06 (2006.01)

(21) 339752 (22) 2000 04 18

(76) Łuszczuk Krzysztof, Otwock (PL)

(54) Wóz, zwłaszcza do transportu i magazynowania rur deszczownic

B1 (11) **196934** (41) 2000 03 13

(51) **B60R 13/02** (2006.01)

B60J 1/08 (2006.01)

(21) 335151 (22) 1999 08 27

(30) 98 19839495 1998 08 29 DE

(72) Marcus Armin, Gebel Thomas

(73) Happich Fahrzeug- und Industrieteile GmbH, Wuppertal (DE)

(54) Zestaw listew kształtowych

B1 (11) **196917** (41) 2002 09 09

(51) **B61B 7/00** (2006.01)

B61B 12/02 (2006.01)

B61B 3/00 (2006.01)

(21) 352347 (22) 2002 02 20

(30) 01 358 2001 03 07 AT

(72) Albrich Reinhard

(73) Innova Patent GmbH, Wolfurt (AT)

(54) Instalacja do zwożenia osób ze stacji górnej do stacji dolnej

B1 (11) **197048** (41) 2000 09 11

(51) **B61F 5/38** (2006.01)

(21) 337851 (22) 1999 05 19

(30) 98 19826451 1998 06 13 DE

(86) 1999 05 19 PCT/EP99/03430

(87) 1999 12 23 WO99/65751, PCT Gazette nr 51/99

(72) Koch Markus, Hentschel Frank, Himmelstein Günther,

Krouzilek Rolf

(73) DaimlerChrysler Rail Systems GmbH, Berlin (DE)

(54) Sposób mierzenia krzywizny toru w podwoziu pojazdu szynowego i sposób kierowanego ustawiania obrotowo zamocowanych na podwoziu kół pojazdu szynowego w krzywiznie toru

B1 (11) **197014** (41) 2002 07 15

(51) **B61F 5/52** (2006.01)

(21) 349366 (22) 2000 12 11

(30) 99 9915585 1999 12 10 FR

(86) 2000 12 11 PCT/FR00/03473

(87) 2001 06 14 WO01/42072, PCT Gazette nr 24/01

(72) Millet Deronzier Alain, Aelbrecht Jean Pierre, Dufour Francis

(73) ARBEL FAUVET RAIL, S.A., Douai (FR)

(54) Wózek zwrotny wagonu kolejowego

B1 (11) **197019** (41) 2001 06 18

(51) **B61F 7/00** (2006.01)

B60B 37/10 (2006.01)

(21) 337300 (22) 1999 12 17

(72) Kowal Aleksander

(73) Ośrodek Badawczo-Rozwojowy Urządzeń Mechanicznych

OBRUM, Gliwice (PL)

(54) Zestaw kołowy z przesuwными kołami

B1 (11) **197061** (41) 2004 06 14

(51) **B61H 1/00** (2006.01)

B61H 13/34 (2006.01)

(21) 356167 (22) 2000 11 16

(30) 99 9904185 1999 11 18 SE
 (86) 2000 11 16 PCT/SE00/02246
 (87) 2001 05 25 WO01/36247, PCT Gazette nr 21/01
 (72) Emilsson Fred, Nyman Johan
 (73) SAB WABCO AB, Landskrona (SE)
 (54) Uchwyt klocka dla hamulca wózka zwrotnego

B1 (11) **197086** (41) 2001 04 09
 (51) **B63B 25/16** (2006.01)
B63B 3/68 (2006.01)
 (21) 342837 (22) 2000 09 28
 (30) 99 9912118 1999 09 29 FR
 (72) Dhellemmes Jacques
 (73) GAZTRANSPORT ET TECHNIGAZ,
 Saint-Remy-Les-Chevreuse (FR)
 (54) Zbiornik wodoszczelny i termicznie izolowany, wbudowany
 w konstrukcję nośną statku oraz sposób wytwarzania termicznie
 izolujących kesonów dla tego zbiornika

B1 (11) **196972** (41) 2003 02 24
 (51) **B63B 9/00** (2006.01)
 (21) 349202 (22) 2001 08 17
 (72) Banach Bogumił, Hajduga Karol, Woyciechowski Stanisław,
 Boguszewski Jerzy, Nosidlak Leszek, Machnik Jan
 (73) Stocznia Gdańska - Grupa Stoczni Gdynia Spółka Akcyjna,
 Gdańsk (PL)
 (54) Sposób budowy statków, kadłubów statków i innych obiektów
 pływających na pontonach dokowych oraz układ technologiczny
 do stosowania tego sposobu

B1 (11) **196877** (41) 2003 11 17
 (51) **B65B 11/00** (2006.01)
 (21) 353780 (22) 2002 05 09
 (72) Kępa Leszek, Czop Jerzy, Bochniarz Sławomir, Dołycki Adam,
 Marcinkowski Wit
 (73) SIPMA S.A., Lublin (PL)
 (54) Układ sterujący

B1 (11) **197072** (41) 2004 05 17
 (51) **B65D 19/18** (2006.01)
 (21) 363201 (22) 2003 10 29
 (30) 02 10251744 2002 11 05 DE
 (72) Dubois Jean-Marc
 (73) GEORG UTZ HOLDING AG, Bremgarten (CH)
 (54) Pojemnik składany magazynowo-transportowy

B1 (11) **197062** (41) 2001 12 17
 (51) **B65D 19/44** (2006.01)
B65D 19/12 (2006.01)
B65D 88/18 (2006.01)
 (21) 345536 (22) 1999 07 07
 (30) 98 19831967 1998 07 16 DE
 99 19903297 1999 01 28 DE
 (86) 1999 07 07 PCT/EP99/04754
 (87) 2000 01 27 WO00/03925, PCT Gazette nr 04/00
 (72) Hugenholtz Roland Patrick Henri, Camps Werner Philomena
 Theophil
 (73) CONTEYOR MULTIBAG SYSTEMS N.V., Merelbeke (BE)
 (54) Urządzenie do przechowywania i transportu artykułów

B1 (11) **196997** (41) 2001 05 21
 (51) **B65D 5/28** (2006.01)
B65D 71/60 (2006.01)
 (21) 336604 (22) 1999 11 17
 (76) Piotrowski Zygmunt, Warszawa (PL)
 (54) Rękaw zbiorczy

B1 (11) **197013** (41) 2003 10 20
 (51) **B65G 19/20** (2006.01)

(21) 353528 (22) 2002 04 19
 (72) Paliga Jerzy, Gajda Zbigniew
 (73) Przedsiębiorstwo Produkcyjno-Remontowe Energetyki
 ENERGOSERWIS Spółka Akcyjna, Lubliniec (PL)
 (54) Złącze zgrzebła z ogniwem łańcucha

B1 (11) **197004** (41) 2003 02 24
 (51) **B65G 3/04** (2006.01)
B65D 88/28 (2006.01)
 (21) 349121 (22) 2001 08 10
 (72) Bednarek Bogdan, Jachowicz Romuald, Pajęzek Bogusław,
 Płatek Ireneusz, Ślebioda Waław, Woźniak Ryszard
 (73) ENERGO-EKO-SYSTEM Sp. z o.o., Katowice (PL)
 (54) Zbiornik magazynowy materiałów drobnoziarnistych

B1 (11) **197012** (41) 2003 03 10
 (51) **B65G 37/00** (2006.01)
B65G 17/26 (2006.01)
 (21) 349404 (22) 2001 08 30
 (72) Hajduk Jan
 (73) SIGMA S.A., Barak (PL)
 (54) Zespół przegubowy

B1 (11) **196883** (41) 2003 11 17
 (51) **B65G 53/40** (2006.01)
 (21) 353843 (22) 2002 05 13
 (72) Saternus Antoni
 (73) Fabryka Elektrofiltrów ELWO S.A., Pszczyna (PL)
 (54) Urządzenie dozujące materiał sypki

B1 (11) **196976** (41) 2003 05 05
 (51) **B65G 65/46** (2006.01)
B65G 47/18 (2006.01)
 (21) 350258 (22) 2001 10 22
 (72) Kociński Zbigniew
 (73) Instytut Przetwórstwa Tworzyw Sztucznych METALCHEM,
 Toruń (PL)
 (54) Urządzenie dozujące

B1 (11) **196886** (41) 2002 10 07
 (51) **B65G 67/46** (2006.01)
B61D 47/00 (2006.01)
 (21) 346738 (22) 2001 03 27
 (72) Kołtuniewicz Piotr, Polczak Wojciech
 (73) Fabryka Wagonów Gniewczyzna SA,
 Gniewczyzna Łańcucka (PL)
 (54) Zestaw urządzeń do wyciszania pracy mechanizmów wyładun-
 kowych wagonów samowyładowczych

B1 (11) **197088** (41) 2000 02 28
 (51) **B66B 5/04** (2006.01)
B66B 5/24 (2006.01)
B66B 7/08 (2006.01)
 (21) 334896 (22) 1999 08 12
 (30) 98 98810779 1998 08 14 EP
 (72) Wegener Dietrich
 (73) INVENTIO AG, Hergiswil (CH)
 (54) Urządzenie do unieruchamiania kabiny windy

B1 (11) **196840** (41) 2004 08 23
 (51) **B67D 1/04** (2006.01)
 (21) 358922 (22) 2001 06 11
 (30) 00 1015411 2000 06 09 NL
 (86) 2001 06 11 PCT/NL01/00438
 (87) 2001 12 13 WO01/94251, PCT Gazette nr 50/01
 (72) Magermans Marcel Peter, Timp Piet Hein Willem
 (73) HEINEKEN TECHNICAL SERVICES B.V., Zoeterwoude (NL)
 (54) Zespół do dozowania napoju, urządzenie zespołu do dozowa-
 nia napoju oraz pojemnik zespołu do dozowania napoju

B1 (11) **197030** (41) 2004 11 29
 (51) **B67D 5/02** (2006.01)
B65D 81/38 (2006.01)
B22D 41/02 (2006.01)
 (21) 363522 (22) 2001 12 27
 (30) 00 399465 2000 12 27 JP
 (86) 2001 12 27 PCT/JP01/11534
 (87) 2002 07 04 WO02/051740, PCT Gazette nr 27/02
 (72) Mizuno Hitoshi, Abe Tsuyoshi
 (73) HOEI SHOKAI CO., LTD, Aichi (JP)
 (54) Szczelny pojemnik do przechowywania ciekłego metalu

B1 (11) **197059** (41) 2004 02 09
 (51) **C01B 31/02** (2006.01)
C09C 1/48 (2006.01)
 (21) 355280 (22) 2002 07 31
 (72) Opalińska Teresa, Zieliński Tomasz, Polaczek Jerzy, Schmidt-Szałowski Krzysztof, Ulejczyk Bogdan
 (73) Instytut Chemii Przemysłowej im. Prof. Ignacego Mościckiego, Warszawa (PL)
 (54) Sposób wytwarzania sadzy

B1 (11) **196870** (41) 2002 07 29
 (51) **C01B 33/143** (2006.01)
 (21) 349465 (22) 1999 09 13
 (86) 1999 09 13 PCT/US99/21060
 (87) 2001 03 22 WO01/19730, PCT Gazette nr 12/01
 (72) Moffett Robert Harvey, Simmons Walter John, Jones Roy Carlton
 (73) E.I. DU PONT DE NEMOURS AND COMPANY, Wilmington (US)
 (54) Ciągły sposób wytwarzania mikrożeli polikrzemianowych

B1 (11) **196991** (41) 2003 11 03
 (51) **C01B 33/26** (2006.01)
 (21) 353597 (22) 2002 04 24
 (72) Turbiarz Henryk, Mędrala Mirosław, Dołowy Jan
 (73) Zakłady Chemiczne SIARKOPOL Tarnobrzeg Sp. z o.o., Tarnobrzeg (PL)
 (54) Sposób wytwarzania ziemi bielącej

B1 (11) **196828** (41) 2001 01 02
 (51) **C01B 35/10** (2006.01)
D21H 21/10 (2006.01)
 (21) 339618 (22) 1998 09 17
 (30) 97 940888 1997 09 30 US
 (86) 1998 09 17 PCT/US98/19339
 (87) 1999 04 08 WO99/16708, PCT Gazette nr 14/99
 (72) Keiser Bruce A., Whitten James E.
 (73) NALCO CHEMICAL COMPANY, Naperville (US)
 (54) Sposób wytwarzania koloidalnego borokrzemianu metalu alkalicznego oraz koloidalny borokrzemian metalu alkalicznego

B1 (11) **197080** (41) 2003 11 03
 (51) **C01F 17/00** (2006.01)
G01T 1/202 (2006.01)
 (21) 353626 (22) 2002 04 25
 (72) Gałązka Zbigniew, Łukasiewicz Tadeusz
 (73) Instytut Technologii Materiałów Elektronicznych, Warszawa (PL)
 (54) Sposób wytwarzania monokryształów tlenkowych, zwłaszcza monokryształów scyntylacyjnych LuAlO₃

B1 (11) **197081** (41) 2001 09 10
 (51) **C02F 1/72** (2006.01)
 (21) 343999 (22) 1999 05 12
 (30) 98 19821609 1998 05 14 DE
 98 19851345 1998 11 06 DE
 (86) 1999 05 12 PCT/EP99/03253

(87) 1999 11 18 WO99/58457, PCT Gazette nr 46/99
 (72) Willuweit Thomas, Nowicki Stefan, Ulrich Kai-Uwe, Jakobson Gerald
 (73) Willuweit Thomas, Hof (DE); Söll Peter, Hof (DE)
 (54) Zastosowanie nadtlenków metali ziem alkalicznych do unieruchomienia fosforanu w wodach

B1 (11) **196971** (41) 2004 12 13
 (51) **C03B 27/044** (2006.01)
 (21) 364437 (22) 2002 06 17
 (30) 01 884843 2001 06 19 US
 (86) 2002 06 17 PCT/US02/19047
 (87) 2002 12 27 WO02/102728, PCT Gazette nr 52/02
 (72) Shetterly Donivan M., Bennett Terry A., Common Daniel G.
 (73) GLASSTECH, INC., Perrysburg (US)
 (54) Sposób hartowania kształtowanych arkuszy szklanych i stano-wisko hartowania kształtowanych arkuszy szklanych

B1 (11) **196920** (41) 2003 03 10
 (51) **C03B 37/10** (2006.01)
C02F 1/28 (2006.01)
C02F 1/52 (2006.01)
B09B 3/00 (2006.01)
 (21) 349483 (22) 2001 09 03
 (72) Rutkowski Marian, Drąg Edwarda, Turowski Przemysław, Zalas Jerzy, Żylik Wiesław, Grabas Kazimierz
 (73) Politechnika Wrocławska, Wrocław (PL)
 (54) Sposób przetwarzania odpadów wełny mineralnej w materiały użyteczne

B1 (11) **196992** (41) 2000 02 28
 (51) **C03C 17/34** (2006.01)
 (21) 335017 (22) 1999 08 20
 (30) 98 60097523 1998 08 21 US
 99 249761 1999 02 16 US
 (72) McKown Clem Steffler, Roger Christophe, Russo David Alan, Stricker Jeffrey Lee
 (73) ARKEMA INC., Philadelphia (US)
 (54) Powlekane szkło z kontrolą nasłonecznienia i sposób jego wytwarzania

B1 (11) **196848** (41) 2004 10 04
 (51) **C03C 3/076** (2006.01)
C03C 4/00 (2006.01)
 (21) 359450 (22) 2003 04 01
 (72) Trzebiatowski Konrad, Murawski Leon, Kusz Bogusław
 (73) Politechnika Gdańska, Gdańsk (PL)
 (54) Sposób otrzymywania szkła tlenkowego do detektorów foto-nów i cząstek, zwłaszcza pracujących w niskich temperaturach

B1 (11) **196999** (41) 2004 08 09
 (51) **C03C 3/091** (2006.01)
C03C 3/087 (2006.01)
C03C 4/00 (2006.01)
 (21) 358146 (22) 2001 05 04
 (30) 00 10022769 2000 05 05 DE
 (86) 2001 05 04 PCT/DE01/01725
 (87) 2001 11 15 WO01/85632, PCT Gazette nr 46/01
 (72) Bergmann Hannelore, Bergmann Hans-Jurgen
 (73) TELUX-SPECIALGLAS GmbH, Weisswasser (DE)
 (54) Szkło o wysokiej odporności termicznej zawierające glinokrzemiany ziem alkalicznych i jego zastosowanie

B1 (11) **197010** (41) 2004 05 04
 (51) **C04B 2/04** (2006.01)
B09B 3/00 (2006.01)
 (21) 356787 (22) 2002 10 22
 (72) Nastaj Stanisław

(73) Instytut Nawozów Sztucznych, Puławy (PL)
 (54) Sposób przetwarzania wapna pokarbidowego

B1 (11) **196949** (41) 2002 01 02

(51) **C04B 26/28** (2006.01)

C04B 24/38 (2006.01)

C04B 28/04 (2006.01)

(21) 345651 (22) 1999 05 25

(30) 98 121613 1998 07 20 US

(86) 1999 05 25 PCT/US99/11729

(87) 2000 02 03 WO00/05181, PCT Gazette nr 05/00

(72) Anttila Arthur L., Chu Sung G., Podlas Thomas J.,

Young Teng-Shau

(73) HERCULES INCORPORATED, Wilmington (US)

(54) Kompozycja cementu zaprawowego i sposób poprawy wytrzymałości na zginanie cementu zaprawowego

B1 (11) **196952** (41) 2004 05 31

(51) **C04B 41/89** (2006.01)

C04B 41/90 (2006.01)

(21) 357452 (22) 2002 11 29

(72) Olesińska Wiesława, Chmielewski Marcin, Bień Adam

(73) Instytut Technologii Materiałów Elektronicznych, Warszawa (PL)

(54) Sposób wytwarzania warstwy pokrywającej na elementach z ceramiki korundowej i/lub azotkowej, zwłaszcza do łączenia ich między sobą oraz z metalami

B1 (11) **196859** (41) 2004 04 19

(51) **C05G 1/00** (2006.01)

C05G 3/00 (2006.01)

(21) 359571 (22) 2003 04 07

(23) 2002 10 10 Polagra Farm

(72) Sulejewski Tomasz, Malczyk Piotr

(73) Sulejewski Tomasz, Suchy Las (PL)

(54) Sposób otrzymywania nawozów wieloskładnikowych

B1 (11) **196989** (41) 2003 10 20

(51) **C06B 31/28** (2006.01)

(21) 353505 (22) 2002 04 18

(72) Drzyzga Janusz, Gazda Jacek, Gierlotka Leszek

(73) NITROERG S.A., Bieruń (PL)

(54) Mieszanina wybuchowa w stanie sypkim i sposób jej wytwarzania

B1 (11) **196901** (41) 2003 05 19

(51) **C07C 15/24** (2006.01)

C07C 2/54 (2006.01)

(21) 350700 (22) 2001 11 15

(72) Brzozowski Robert, Skupiński Wincenty, Szarlik Stefan

(73) Instytut Chemii Przemysłowej im. Prof. Ignacego Mościckiego, Warszawa (PL)

(54) Sposób selektywnej alkilacji naftalenu i/lub monoalkilonaftalenu

B1 (11) **196854** (41) 2002 05 20

(51) **C07C 227/04** (2006.01)

C07C 229/28 (2006.01)

(21) 348461 (22) 1999 12 23

(30) 98 9803034 1998 12 29 HU

(86) 1999 12 23 PCT/HU99/00102

(87) 2000 07 06 WO00/39074, PCT Gazette nr 27/00

(72) Gizur Tibor, Lengyel Zoltanné, Szalai Krisztina

(73) RICHTER GEDEON VEGYÉSZETI GYAR RT., Budapeszt (HU)

(54) Sposób syntezy kwasu 1-(aminometylo)cykloheksylooctowego

B1 (11) **196899** (41) 2003 10 20

(51) **C07C 229/22** (2006.01)

C07C 67/08 (2006.01)

(21) 353508 (22) 2002 04 18

(72) Dąbrowski Zbigniew, Kamiński Jarosław, Beldowicz Maria, Lewicka Lidia, Obukowicz Bożenna, Kwaśny Mirosław

(73) Instytut Chemii Przemysłowej im. Prof. Ignacego Mościckiego, Warszawa (PL)

(54) Sposób otrzymywania estrów chlorowodoru kwasu 5-aminolewulinowego o wysokiej czystości

B1 (11) **197094** (41) 2001 12 17

(51) **C07C 255/02** (2006.01)

C07C 253/00 (2006.01)

(21) 340848 (22) 2000 06 15

(72) Soroka Mirosław, Haik Agnieszka, Małyś Piotr

(73) Politechnika Wrocławska, Wrocław (PL)

(54) Sposób wytwarzania nowych N'-(triarylometylo)-2-hydrazynoalkanonitryli

B1 (11) **196900** (41) 2003 12 15

(51) **C07C 27/10** (2006.01)

C07C 45/33 (2006.01)

C07C 49/403 (2006.01)

(21) 354248 (22) 2002 06 04

(72) Ciborowski Stanisław, Janitz Alina, Piechota Stanisław,

Magielko Krystyna, Szarlik Stefan

(73) Instytut Chemii Przemysłowej im. Prof. Ignacego Mościckiego, Warszawa (PL)

(54) Sposób utleniania cykloheksanu

B1 (11) **196944** (41) 2002 05 06

(51) **C07C 311/80** (2006.01)

C07C 311/00 (2006.01)

(21) 348118 (22) 1999 10 26

(30) 98 178644 1998 10 26 US

(86) 1999 10 26 PCT/US99/25141

(87) 2000 05 25 WO00/29402, PCT Gazette nr 21/00

(72) Elsohly Mahamoud A., Ross Samir A., Feng Shixia

(73) THE UNIVERSITY OF MISSISSIPPI, University (US)

(54) Sposób wytwarzania estrów delta-9-tetrahydrokanabinolu

B1 (11) **197032** (41) 2000 01 17

(51) **C07C 313/04** (2006.01)

C08F 2/22 (2006.01)

C09C 1/42 (2006.01)

C09D 9/00 (2006.01)

D06L 3/10 (2006.01)

D21C 9/10 (2006.01)

(21) 333783 (22) 1998 07 01

(30) 97 19743759 1997 10 02 DE

(86) 1998 07 01 PCT/EP98/04055

(87) 1999 04 15 WO99/18067, PCT Gazette nr 15/99

(72) Berghofer Josef, Rothmann Harry

(73) L. BRÜGGEMANN KG, Heilbronn (DE)

(54) Pochodne kwasu sulfonowego, preparat do stosowania jako środek redukujący i zastosowanie pochodnych kwasu sulfonowego

B1 (11) **196872** (41) 2002 06 17

(51) **C07C 319/24** (2006.01)

C07C 321/14 (2006.01)

(21) 348774 (22) 1999 11 25

(30) 98 19854427 1998 11 25 DE

(86) 1999 11 25 PCT/EP99/09145

(87) 2000 06 02 WO00/31029, PCT Gazette nr 22/00

(72) Hesse Werner, Sterzel Hans-Josef, Tragut Christian

(73) BASF AKTIENGESELLSCHAFT, Ludwigshafen (DE)

(54) Sposób wytwarzania disulfidów organicznych

B1 (11) **197091** (41) 2001 08 13

(51) **C07C 45/45** (2006.01)

(21) 338304 (22) 2000 02 07

(72) Teterycz Helena, Licznarski Benedykt W., Klimkiewicz Roman, Wiśniewski Kamil, Nitsch Karol
 (73) Politechnika Wrocławska, Wrocław (PL)
 (54) Sposób wytwarzania ketonów z alkoholi

B1 (11) **197093** (41) 2001 08 13
 (51) **C07C 45/45** (2006.01)
 (21) 338307 (22) 2000 02 07
 (72) Teterycz Helena, Licznarski Benedykt W., Klimkiewicz Roman, Wiśniewski Kamil, Nitsch Karol
 (73) Politechnika Wrocławska, Wrocław (PL)
 (54) Sposób wytwarzania ketonów z alkoholi

B1 (11) **197098** (41) 2002 07 01
 (51) **C07C 50/04** (2006.01)
 (21) 344920 (22) 2000 12 29
 (72) Dziegieć Józef, Steglińska Violetta, Domagała Sławomir
 (73) Uniwersytet Łódzki, Łódź (PL)
 (54) Sposób wytwarzania 2-chloro-5-metylo-1,4-benzochinonu

B1 (11) **197099** (41) 2002 07 01
 (51) **C07C 50/04** (2006.01)
 (21) 344921 (22) 2000 12 29
 (72) Dziegieć Józef, Steglińska Violetta, Domagała Sławomir
 (73) Uniwersytet Łódzki, Łódź (PL)
 (54) Sposób wytwarzania 2,3-dimetylo-1,4-benzochinonu

B1 (11) **197100** (41) 2002 07 01
 (51) **C07C 50/04** (2006.01)
 (21) 344922 (22) 2000 12 29
 (72) Dziegieć Józef, Steglińska Violetta, Domagała Sławomir
 (73) Uniwersytet Łódzki, Łódź (PL)
 (54) Sposób wytwarzania 2,5-dimetylo-1,4-benzochinonu

B1 (11) **196898** (41) 2003 10 20
 (51) **C07C 51/42** (2006.01)
 (21) 353509 (22) 2002 04 18
 (72) Dąbrowski Zbigniew, Kamiński Jarosław, Bełdowicz Maria, Lewicka Lidia, Obukowicz Bożenna, Kwaśny Mirosław
 (73) Instytut Chemii Przemysłowej im.Prof.Ignacego Mościckiego, Warszawa (PL)
 (54) Sposób oczyszczania chlorowodoru kwasu 5-aminolewulinowego

B1 (11) **196831** (41) 2000 03 27
 (51) **C07C 65/28** (2006.01)
C07C 69/72 (2006.01)
C07C 69/734 (2006.01)
C07C 69/84 (2006.01)
C07C 69/88 (2006.01)
C07C 59/64 (2006.01)
C07C 229/42 (2006.01)
C07C 235/34 (2006.01)
C07D 211/80 (2006.01)
C07D 231/56 (2006.01)
C07D 233/90 (2006.01)
C07D 417/12 (2006.01)
C07D 473/24 (2006.01)
C07D 473/38 (2006.01)
 (21) 334919 (22) 1998 01 23
 (30) 97 9701441 1997 01 24 GB
 (86) 1998 01 23 PCT/NO98/00021
 (87) 1998 07 30 WO98/32718, PCT Gazette nr 30/98
 (72) Myhren Finn, Borretzen Bernt, Dalen Are, Sandvold Marit Liland
 (73) ConPharma AS, Oslo (NO)
 (54) Pochodne lipofilowe adrenokortykosteroidu, niesteroidowego leku przeciwzapalnego, leku przeciwrakowego, środka przeciw-

drobnoustrojowego, leku przeciwpasożytniczego, leku sercowo-naczyniowego i środka agrochemicznego

B1 (11) **196967** (41) 1999 05 10
 (51) **C07D 207/16** (2006.01)
C07D 207/22 (2006.01)
C07D 403/06 (2006.01)
C07D 403/12 (2006.01)
C07D 403/14 (2006.01)
C07D 405/14 (2006.01)
C07D 409/14 (2006.01)
C07D 413/14 (2006.01)
C07D 417/14 (2006.01)
C07D 419/14 (2006.01)
C07D 521/00 (2006.01)
A61K 31/00 (2006.01)
A61K 31/40 (2006.01)
A61P 25/28 (2006.01)
 (21) 329440 (22) 1998 10 30
 (30) 97 97119031 1997 10 31 EP
 98 98113851 1998 07 24 EP
 (72) Hertel Cornelia, Hoffmann Torsten, Jakob-Roetne Roland, Norcross Roger David
 (73) F.HOFFMANN-LA ROCHE AG, Bazylea (CH)
 (54) Pochodne D-proliny, sposób ich wytwarzania i ich zastosowanie oraz środek leczniczy zawierający te związki

B1 (11) **196956** (41) 2002 05 06
 (51) **C07D 209/10** (2006.01)
C07D 209/12 (2006.01)
 (21) 348060 (22) 1999 12 01
 (30) 98 19858340 1998 12 17 DE
 (86) 1999 12 01 PCT/EP99/09334
 (87) 2000 06 22 WO00/35872, PCT Gazette nr 25/00
 (72) Bathe Andreas, Tilly Herbert
 (73) MERCK PATENT GMBH, Darmstadt (DE)
 (54) Sposób wytwarzania 3-alkanoilo- i 3-alkiloindoli

B1 (11) **196936** (41) 2001 03 26
 (51) **C07D 213/56** (2006.01)
C07D 215/44 (2006.01)
A61K 31/44 (2006.01)
A61K 31/47 (2006.01)
A61P 35/00 (2006.01)
 (21) 341151 (22) 1998 12 11
 (30) 97 989353 1997 12 12 US
 98 206245 1998 12 07 US
 (86) 1998 12 11 PCT/GB98/03712
 (87) 1999 06 24 WO99/31065, PCT Gazette nr 25/99
 (72) Sperl Gerhard, Gross Paul, Brendel Klaus, Piazza Gary, Pamukcu Rifat
 (73) CELL PATHWAYS, INC., Horsham (US);
 THE UNIVERSITY OF ARIZONA, Tucson (US)
 (54) Pochodne N-benzyl-3-indenylacetamidów, kompozycja farmaceutyczna zawierająca te związki oraz ich zastosowanie

B1 (11) **196943** (41) 2001 11 19
 (51) **C07D 213/79** (2006.01)
C07D 213/80 (2006.01)
C07D 257/04 (2006.01)
C07D 307/79 (2006.01)
C07C 215/30 (2006.01)
C07C 217/14 (2006.01)
C07C 255/58 (2006.01)
A61K 31/24 (2006.01)
A61K 31/34 (2006.01)
A61K 31/41 (2006.01)
A61K 31/44 (2006.01)

(21) 344865 (22) 1999 06 09
 (30) 98 9812709 1998 06 13 GB
 (86) 1999 06 09 PCT/EP99/03958
 (87) 1999 12 23 WO99/65877, PCT Gazette nr 51/99
 (72) Donaldson Kelly Horne, Shearer Barry George, Uehling David Edward
 (73) GLAXO GROUP LIMITED, Greenford (GB)
 (54) ecznicze pochodna biarylowa, jej zastosowanie i sposób wytwarzania oraz kompozycja farmaceutyczna

B1 (11) **196955** (41) 2002 05 06
 (51) **C07D 215/227** (2006.01)
A61K 31/4704 (2006.01)
A61P 1/00 (2006.01)
A61P 15/10 (2006.01)
A61P 25/00 (2006.01)

(21) 348039 (22) 1999 12 01
 (30) 98 60111079 1998 12 04 US
 (86) 1999 12 01 PCT/US99/28428
 (87) 2000 06 15 WO00/34244, PCT Gazette nr 24/00
 (72) Hewawasam Piyasena, Starrett John E. Jr.
 (73) BRISTOL-MYERS SQUIBB COMPANY, Princeton (US)
 (54) Pochodna 3-podstawionego-4-arylochinolin-2-onu jako modulator kanałów potasowych, jej zastosowanie i kompozycja farmaceutyczna

B1 (11) **196940** (41) 2001 09 10
 (51) **C07D 239/94** (2006.01)
A61K 31/505 (2006.01)
A61K 31/517 (2006.01)
A61P 35/00 (2006.01)
A61P 17/06 (2006.01)

(21) 343766 (22) 1999 04 08
 (30) 98 60083441 1998 04 29 US
 (86) 1999 04 08 PCT/IB99/00612
 (87) 1999 11 04 WO99/55683, PCT Gazette nr 44/99
 (72) Allen Douglas John Meldrum, Norris Timothy, Raggon Jeffrey William, Santafianos Dinos Paul, Shanker Ravi Mysore
 (73) OSI PHARMACEUTICALS, INC., Uniondale (US)
 (54) Bezwodna postać i monohydrat mesylanu N-(3-etynylofenylo)-6,7-bis(2-metoksyetoksy)-4-chinazolinaminy

B1 (11) **196937** (41) 2001 07 30
 (51) **C07D 301/12** (2006.01)
C07D 301/32 (2006.01)
C07D 303/04 (2006.01)

(21) 343066 (22) 1999 03 20
 (30) 98 9800232 1998 03 24 BE
 (86) 1999 03 20 PCT/EP99/01956
 (87) 1999 09 30 WO99/48883, PCT Gazette nr 39/99
 (72) Catinat Jean-Pierre, Strebelle Michel
 (73) SOLVAY (SOCIETE ANONYME), Bruxelles (BE)
 (54) Ciągły sposób wytwarzania 1,2-epoksypropanu

B1 (11) **196957** (41) 2003 04 22
 (51) **C07D 401/12** (2006.01)
A61K 31/33 (2006.01)
A61P 43/00 (2006.01)

(21) 351409 (22) 2000 04 28
 (30) 99 60131455 1999 04 28 US
 (86) 2000 04 28 PCT/US00/11833
 (87) 2000 11 02 WO00/64888, PCT Gazette nr 44/00
 (72) Jayyosi Zaid, McGeehan Gerard M., Kelley Michael F., Labaudiniere Richard F., Zhang Litao, Groneberg Robert D., McGarry Daniel G., Caulfield Thomas J., Minnich Anne, Bobko Mark
 (73) SANOFI-AVENTIS DEUTSCHLAND GMBH, Frankfurt am Main (DE)
 (54) Pochodne kwasu diarylowego, kompozycja farmaceutyczna zawierająca te pochodne, zastosowanie pochodnych kwasu diarylowego

B1 (11) **196958** (41) 2002 05 20
 (51) **C07D 471/04** (2006.01)
C07D 491/04 (2006.01)

(21) 348421 (22) 1999 12 14
 (30) 98 98204358 1998 12 21 EP
 (86) 1999 12 14 PCT/EP99/10054
 (87) 2000 06 29 WO00/37466, PCT Gazette nr 26/00
 (72) Kennis Ludo Edmond Josephine, Mertens Josephus Carolus, Pieters Serge Maria Aloysius
 (73) JANSSEN PHARMACEUTICA N.V., Beerse (BE)
 (54) Antagonista receptora adrenergicznego α_2 , pochodna benzizoksazolu i fenonu, jej zastosowanie i sposób wytwarzania oraz kompozycja farmaceutyczna

B1 (11) **196849** (41) 2004 12 27
 (51) **C07D 473/00** (2006.01)

(21) 360761 (22) 2003 06 18
 (72) Koszytkowska-Stawińska Mariola, Sas Wojciech
 (73) Politechnika Warszawska, Warszawa (PL)
 (54) Sposób otrzymywania nowych pochodnych 9-(aminometylo)-puryny

B1 (11) **197103** (41) 2005 05 02
 (51) **C07D 487/04** (2006.01)
C07D 471/04 (2006.01)
A61P 35/00 (2006.01)

(21) 363207 (22) 2003 10 30
 (72) Liszkiewicz Hanna, Nawrocka Wanda Paulina, Opolski Adam, Wietrzyk Joanna
 (73) Akademia Medyczna im. Piastów Śląskich we Wrocławiu, Wrocław (PL)
 (54) Nowa pochodna pirydo [2,3-b] [1,4] diazepiny i sposób jej wytwarzania

B1 (11) **196814** (41) 2003 12 01
 (51) **C07D 495/04** (2006.01)
A61K 31/55 (2006.01)
A61P 25/18 (2006.01)

(21) 353989 (22) 2002 05 17
 (72) Piechaczek Janina, Glice Magdalena, Frączek Urszula, Serafin Jadwiga, Szelejewski Wiesław, Sołtysiak Krzysztof
 (73) Instytut Farmaceutyczny, Warszawa (PL)
 (54) Sposób wytwarzania odmiany polimorficznej I olanzapiny i jej solwaty

B1 (11) **196821** (41) 2002 03 11
 (51) **C07D 495/04** (2006.01)
A61K 31/5513 (2006.01)
A61P 25/18 (2006.01)
A61P 25/22 (2006.01)

(21) 346981 (22) 1999 03 24
 (30) 98 163768 1998 09 30 US
 98 163769 1998 09 30 US
 (86) 1999 03 24 PCT/US99/06417
 (87) 2000 04 06 WO00/18408, PCT Gazette nr 14/00
 (72) Ferguson Thomas Harry, Bunnell Charles Arthur, Hendriksen Barry Arnold, Sanchez-Felix Manuel Vincente, Tupper David Edward
 (73) ELI LILLY AND COMPANY, Indianapolis (US)
 (54) Sól olanzapiny i jej zastosowanie

B1 (11) **196809** (41) 2001 08 13
 (51) **C07D 515/22** (2006.01)
A61P 35/00 (2006.01)
A61K 31/4995 (2006.01)
A61K 31/50 (2006.01)
C07D 519/00 (2006.01)
A61P 35/02 (2006.01)

(21) 343439 (22) 1999 04 05
 (30) 98 60080802 1998 04 06 US
 (86) 1999 04 05 PCT/US99/07471
 (87) 1999 10 14 WO99/51238, PCT Gazette nr 41/99
 (72) Rinehart Kenneth Lloyd, Morales Jose J.
 (73) THE BOARD OF TRUSTEES OF THE UNIVERSITY OF ILLINOIS, Urbana (US)
 (54) Półsyntetyczne ekteinascydyny, kompozycje farmaceutyczne oraz zastosowanie półsyntetycznych ekteinascydyn

B1 (11) **196933** (41) 2005 04 04
 (51) **C07F 9/38** (2006.01)
 (21) 362448 (22) 2003 09 26
 (72) Kłosiński Paweł Stanisław, Szczęsny Jerzy Zygmunt
 (73) Przedsiębiorstwo Produkcyjno-Wdrożeniowe IFOTAM Sp. z o.o., Łódź (PL)
 (54) Sposób wytwarzania kwasu [[(4-chlorofenylo)tio]metyleno]bisfosfonowego

B1 (11) **196816** (41) 2003 09 22
 (51) **C07H 17/08** (2006.01)
 (21) 352699 (22) 2002 03 08
 (72) Biedrzycki Marek, Dalewska Bożena, Stępniewska Ewa, Nowakowska Krystyna, Wilgos Zbigniew, Górnicki Piotr, Cywiński Andrzej, Kotowska Agnieszka, Kubińska Teresa, Topczewska Mariola
 (73) Tarchomińskie Zakłady Farmaceutyczne POLFA Spółka Akcyjna, Warszawa (PL)
 (54) Sposób otrzymywania oksymu erytromycyny A

B1 (11) **196947** (41) 2000 02 28
 (51) **C07J 9/00** (2006.01)
A61K 31/575 (2006.01)
 (21) 331161 (22) 1999 02 02
 (30) 98 139460 1998 08 25 US
 (72) Higgins John D. III
 (73) McNeil-PPC, Inc., Skillman (US)
 (54) Sposób wytwarzania estrów steroidowych/stanolowych

B1 (11) **197057** (41) 2000 07 03
 (51) **C07K 14/08** (2006.01)
C07K 16/10 (2006.01)
A61K 39/12 (2006.01)
G01N 33/68 (2006.01)
 (21) 336714 (22) 1998 05 05
 (30) 97 97201343 1997 05 06 EP
 (86) 1998 05 05 PCT/NL98/00251
 (87) 1998 11 12 WO98/50426, PCT Gazette nr 45/98
 (72) Van Nieuwstadt Antonie Paul, Langeveld Jan, Meulenberg Janneke
 (73) BOEHRINGER INGELHEIM VETMEDICA GmbH, Ingelheim nad Renem (DE)
 (54) Peptyd, przeciwciało i test diagnostyczny

B1 (11) **196830** (41) 2000 06 05
 (51) **C07K 14/415** (2006.01)
A61K 39/35 (2006.01)
A61P 37/08 (2006.01)
 (21) 335981 (22) 1998 03 16
 (30) 97 19713001 1997 03 27 DE
 (86) 1998 03 16 PCT/EP98/01507
 (87) 1998 10 08 WO98/43657, PCT Gazette nr 40/98
 (72) Kahlert Helga, Stüwe Hans-Thomas, Fiebig Helmut, Cromwell Oliver, Becker Wolf-Meinhard, Buße Albrecht, Schramm Gabriele, Jäger Lothar, Müller Wolf-Dieter
 (73) MERCK PATENT GMBH, Darmstadt (DE)
 (54) Modyfikowane alergeny rekombinacyjne pyłku Graminae, sposób ich otrzymywania, zawierające je preparaty farmaceutyczne

i sposób ich otrzymywania oraz ich zastosowanie do immunospecyficznego leczenia alergii i wytwarzania leków do immunospecyficznego leczenia alergii

B1 (11) **197006** (41) 2001 02 26
 (51) **C07K 14/47** (2006.01)
A61K 38/17 (2006.01)
A61K 47/48 (2006.01)
A61P 35/00 (2006.01)
 (21) 340768 (22) 1998 11 25
 (30) 97 60067110 1997 12 02 US
 98 9804399 1998 03 02 GB
 (86) 1998 11 25 PCT/US98/25358
 (87) 1999 06 10 WO99/28345, PCT Gazette nr 23/99
 (72) Brady Stephen F., Feng Dong-Mei, Garsky Victor M.
 (73) MERCK & CO., INC., Rahway (US)
 (54) Koniugat do leczenia raka prostaty, zawierająca go kompozycja farmaceutyczna i jej zastosowanie

B1 (11) **197016** (41) 2001 08 13
 (51) **C07K 5/023** (2006.01)
A61K 38/06 (2006.01)
 (21) 343350 (22) 1999 04 07
 (30) 98 9804367 1998 04 08 FR
 (86) 1999 04 07 PCT/FR99/00799
 (87) 1999 10 21 WO99/52935, PCT Gazette nr 42/99
 (72) Godard Jean-Yves, Rognon Valérie
 (73) AVENTIS PHARMA S.A., Antony (FR)
 (54) Krystaliczne postaci 1S-[1 (2S*,3R*), 9α] 6,10-dioksa-N-(2-etoksy-5-okso-tetrahydro-3-furanylo)-9[[[1-izochinolilo]-karbonylo]amino]oktahydro-6H-pirydazyno[1,2-a][1,2]diazepino-1-karboksyamidu, sposoby ich wytwarzania, ich zastosowania w medycynie oraz zawierające je kompozycje farmaceutyczne

B1 (11) **196993** (41) 2002 06 17
 (51) **C07K 5/078** (2006.01)
C07D 237/04 (2006.01)
 (21) 348919 (22) 2000 01 11
 (30) 99 9900227 1999 01 12 FR
 (86) 2000 01 11 PCT/FR00/00041
 (87) 2000 07 20 WO00/42061, PCT Gazette nr 29/00
 (72) Crocq Véronique, Roussel Patrick
 (73) AVENTIS PHARMA S.A., Antony (FR)
 (54) Sposób wytwarzania związków bicyklicznych jego zastosowanie oraz związek pośredni

B1 (11) **196889** (41) 2001 03 12
 (51) **C07K 7/56** (2006.01)
A61K 38/12 (2006.01)
 (21) 341012 (22) 1998 12 09
 (30) 97 9715628 1997 12 10 FR
 98 9813361 1998 10 26 FR
 (86) 1998 12 09 PCT/FR98/02671
 (87) 1999 06 17 WO99/29716, PCT Gazette nr 24/99
 (72) Courtin Olivier, Fauveau Patrick, Markus Astrid, Melon Manguer Dominique, Michel Jean-Marc, Schio Laurent
 (73) AVENTIS PHARMA S.A., Antony (FR)
 (54) Pochodne echinokandyny, sposób wytwarzania pochodnej echinokandyny, jej zastosowanie jako substancji przeciugrzybiczej oraz zawierająca ją kompozycja farmaceutyczna

B1 (11) **196961** (41) 2003 12 15
 (51) **C08B 37/06** (2006.01)
B01D 15/08 (2006.01)
 (21) 353991 (22) 2000 09 15
 (30) 99 19991985 1999 09 17 FI
 (86) 2000 09 15 PCT/FI00/00780
 (87) 2001 03 29 WO01/21272, PCT Gazette nr 13/01

(72) Antila Tapio Juhani, Väkeväinen Timo, Lindqvist Christina, Koivikko Hannu, Tylli Matti, Jumppanen Juho, Walliander Pertti, Mayra Nina

(73) DANISCO SUGAR OY, Espoo (FI)

(54) Sposób jednoczesnego oczyszczenia i oddzielenia pektyny i pektynowych cukrów/oligomerów w wieloetapowym procesie prowadzonym w roztworze wodnym z wysłodków buraków cukrowych

B1 (11) **196871** (41) 2002 07 29

(51) **C08F 112/08** (2006.01)

C08J 9/20 (2006.01)

C08J 9/22 (2006.01)

(21) 349415 (22) 1999 12 07

(30) 98 19856758 1998 12 09 DE

(86) 1999 12 07 PCT/EP99/09553

(87) 2000 06 15 WO00/34342, PCT Gazette nr 24/00

(72) Glück Guiscard, Dietzen Franz-Josef, Hahn Klaus, Ehrmann Gerd

(73) BASF AKTIENGESELLSCHAFT, Ludwigshafen (DE)

(54) Sposób wytwarzania spienialnych cząstek polimerów styrenowych, spienialne cząstki polimerów styrenowych oraz ich zastosowanie

B1 (11) **197084** (41) 1999 08 16

(51) **C08F 2/01** (2006.01)

C08F 14/06 (2006.01)

C23F 15/00 (2006.01)

B05D 7/24 (2006.01)

(21) 331232 (22) 1999 02 04

(30) 98 39606 1998 02 05 JP

(72) Shimizu Toshihide, Watanabe Mikio, Noguki Genji

(73) SHIN-ETSU CHEMICAL CO., LTD., Tokio (JP)

(54) Sposób wytwarzania polimerów przez polimeryzację monomeru z podwójnymi wiązaniami etylenowymi, zwłaszcza polimerów z halogenków winylowych, halogenków winylidenowych i monomerycznej mieszaniny zawierającej te związki

B1 (11) **196869** (41) 2002 07 29

(51) **C08F 2/38** (2006.01)

C08F 220/18 (2006.01)

C08F 220/10 (2006.01)

C08F 293/00 (2006.01)

(21) 349515 (22) 1999 12 16

(30) 98 19858708 1998 12 18 DE

99 19909803 1999 03 05 DE

(86) 1999 12 16 PCT/EP99/10015

(87) 2000 06 29 WO00/37507, PCT Gazette nr 26/00

(72) Bremser Wolfgang, Strickmann Frank, Bendix Maximilian, Paulus Wolfgang, Raether Roman Benedikt, Christie David

(73) BASF COATINGS AG, Münster (DE); BASF AKTIENGESELLSCHAFT, Ludwigshafen (DE)

(54) Sposób wytwarzania produktu reakcji, sposób wytwarzania polimeru, produkt reakcji, polimer, wodna mieszanina zawierająca produkt reakcji i jej zastosowanie, oraz wodna mieszanina zawierająca polimer i jej zastosowanie

B1 (11) **197021** (41) 2002 08 26

(51) **C08F 267/06** (2006.01)

C08G 63/91 (2006.01)

C08J 3/24 (2006.01)

(21) 346033 (22) 2001 02 22

(72) Penczek Piotr, Ostrysz Ryszard, Szczepankowska Barbara

(73) Instytut Chemii Przemysłowej im. Prof. Ignacego Mościckiego, Warszawa (PL)

(54) Nienasycona żywica poliestrowa i sposób wytwarzania nienasyconej żywicy poliestrowej

B1 (11) **197085** (41) 2000 06 19

(51) **C08F 4/642** (2006.01)

C08F 10/00 (2006.01)

C07F 5/00 (2006.01)

C07F 3/00 (2006.01)

(21) 337268 (22) 1999 12 17

(30) 98MI 2718 1998 12 17 IT

(72) Sommazzi Anna, Masi Francesco, Borsotti Giampietro, Proto Antonio, Santi Roberto

(73) POLIMERI EUROPA S.p.A., Brindisi (IT)

(54) Kompozycja metaloorganiczna aktywująca kompleksy metalocenowe w katalizie reakcji (ko)polimeryzacji olefin, kompozycja katalityczna, sposób wytwarzania kompozycji katalitycznej, sposób (ko)polimeryzacji olefin oraz fluorowany związek organiczny

B1 (11) **196942** (41) 2001 09 10

(51) **C08G 18/70** (2006.01)

C08G 18/80 (2006.01)

C09J 75/04 (2006.01)

C08J 175/00 (2006.01)

(21) 343841 (22) 1999 01 29

(30) 98 19820270 1998 05 07 DE

(86) 1999 01 29 PCT/DE99/00223

(87) 1999 11 18 WO99/58590, PCT Gazette nr 46/99

(72) Terfloth Christian, Guse Dieter, Hippold Theodor

(73) JOWAT LOBERS UND FRANK GMBH & CO. KG, Detmold (DE)

(54) Stabilna podczas składowania, zdolna do sieciowania, wodna dyspersja jednoskładnikowa i jej zastosowanie

B1 (11) **196804** (41) 2002 05 20

(51) **C08J 11/04** (2006.01)

C08L 19/00 (2006.01)

C08L 23/10 (2006.01)

(21) 348373 (22) 2000 05 17

(30) 99 19923758 1999 05 25 DE

(86) 2000 05 17 PCT/DE00/01539

(87) 2000 12 28 WO00/78852, PCT Gazette nr 52/00

(76) Michael Hannes, Chemnitz (DE); Scholz Henrik, Dresden (DE)

(54) Sposób wytwarzania elastomerycznego stopu podobnego do termoplastycznych elastomerów, przy zastosowaniu zużytej lub odpadowej gumy

B1 (11) **196811** (41) 2003 04 07

(51) **C08J 11/10** (2006.01)

(21) 349968 (22) 2001 10 02

(72) Jezińska Regina, Jaczewska Teresa, Dzierżawski Jacek, Zielonka Maria

(73) Instytut Chemii Przemysłowej im. Prof. I. Mościckiego, Warszawa (PL)

(54) Sposób wytwarzania elastomerów termoplastycznych z odpadów folii wielowarstwowych

B1 (11) **197049** (41) 2001 08 27

(51) **C08K 9/06** (2006.01)

C08J 3/215 (2006.01)

C09C 1/56 (2006.01)

(21) 343493 (22) 1999 03 20

(30) 98 19816972 1998 04 17 DE

(86) 1999 03 20 PCT/EP99/01971

(87) 1999 10 28 WO99/54397, PCT Gazette nr 43/99

(72) Görl Udo, Stober Reinhard, Lauer Hartmut, Ernst Uwe

(73) PKU PULVERKAUTSCHUK UNION GmbH, Marl (DE)

(54) Proszek kauczukowy zawierający wypełniacz, sposób wytwarzania proszku kauczukowego oraz jego zastosowanie

B1 (11) **196969** (41) 2006 03 06

(51) **C08L 91/08** (2006.01)

C10G 73/38 (2006.01)**B01F 3/08** (2006.01)

- (21) 369882 (22) 2004 09 03
 (72) Gniady Jan, Hehn Zygmunt, Goły Edyta, Kubica Renata, Zwierz Krystyna, Kosno Ludwik
 (73) Instytut Ciężkiej Syntezy Organicznej BLACHOWNIA, Kędzierzyn-Koźle (PL)
 (54) Sposoby wytwarzania emulsji węglowodorowej

- B1 (11) **196912** (41) 2004 07 12
 (51) **C08L 95/00** (2006.01)
 (21) 356965 (22) 2001 01 17
 (30) 00 10002205 2000 01 19 DE
 (86) 2001 01 17 PCT/DE01/00177
 (87) 2001 07 26 WO01/53417, PCT Gazette nr 30/01
 (72) Riebesehl Gerhard, Hildebrand Gunter
 (73) SASOL WAX GmbH, Hamburg (DE);
 NORDEUTSCHE MISCHWERKE GmbH & Co.KG, Berlin (DE)
 (54) Sposób wytwarzania mieszanki bitumicznej, wypraska do realizacji tego sposobu i mieszanka bitumiczna do nawierzchni drogowych

- B1 (11) **196825** (41) 1999 10 11
 (51) **C09C 1/50** (2006.01)
 (21) 332442 (22) 1999 04 08
 (30) 98 19816025 1998 04 09 DE
 (72) Vogler Conny, Vogel Karl, Niedermeier Werner, Freund Burkhard, Messer Paul
 (73) DEGUSSA AG, Düsseldorf (DE)
 (54) Sadza piecowa, sposób wytwarzania sadzy piecowej oraz zastosowanie sadzy piecowej

- B1 (11) **196994** (41) 2006 11 13
 (51) **C09D 5/02** (2006.01)
C09D 7/12 (2006.01)
A01G 9/02 (2006.01)
A01N 59/20 (2006.01)
 (21) 374888 (22) 2005 05 06
 (72) Górecki Ryszard, Danielski-Busch Wiesław, Stępowski Jacek, Jakubowski Tadeusz
 (73) Instytut Warzywnictwa im. Emila Chroboczka, Skierniewice (PL)
 (54) Emulsja do pojemników szkółkarskich i doniczek

- B1 (11) **197040** (41) 2003 11 17
 (51) **C09K 5/10** (2006.01)
 (21) 353837 (22) 2002 05 13
 (72) Steinmec Franciszek, Gaździk Barbara, Grys Stefan, Szpak Eugeniusz
 (73) Instytut Technologii Nafty im. Prof. S. Pilata, Kraków (PL)
 (54) Płyn do układów chłodzenia silników spalinowych samochodów

- B1 (11) **197109** (41) 2004 01 12
 (51) **C09K 8/035** (2006.01)
 (21) 354819 (22) 2002 07 01
 (72) Bielewicz Danuta, Bortel Edgar, Witek Ewa, Knez Dariusz, Pawlikowska-Kostur Jolanta, Kraj Łucja, Janota Magdalena
 (73) Akademia Górniczo-Hutnicza im. Stanisława Staszica, Kraków (PL)
 (54) Dodatek do płuczki wiertniczej

- B1 (11) **197075** (41) 2004 10 04
 (51) **C10B 31/00** (2006.01)
 (21) 361231 (22) 2001 07 26
 (30) 00 680187 2000 10 05 US
 (86) 2001 07 26 PCT/US01/23496
 (87) 2002 04 11 WO02/29345, PCT Gazette nr 15/02
 (72) Barkdoll Michael P.

- (73) SUN COKE COMPANY, Knoxville (US)
 (54) Sposób ładowania węgla do pieca koksowniczego i wsadnica do pieca koksowniczego

- B1 (11) **197047** (41) 2004 08 23
 (51) **C10B 49/16** (2006.01)
 (21) 359489 (22) 2001 07 03
 (30) 00 10033453 2000 07 10 DE
 (86) 2001 07 03 PCT/EP01/07607
 (87) 2002 01 17 WO02/04574, PCT Gazette nr 03/02
 (72) Krumm Wolfgang, Funk Günter, Hamel Stefan, Mertens Christian
 (73) HERHOF UMWELTECHNIK GMBH, Solms-Niederbiel (DE)
 (54) Sposób i urządzenie do pirolizy i zgazowania substancji organicznych lub mieszanin substancji zawierających składniki organiczne

- B1 (11) **196875** (41) 2004 05 04
 (51) **C10G 1/10** (2006.01)
 (21) 356875 (22) 2002 10 28
 (76) BL LABORATORIES Spółka z o.o., Warszawa (PL); , ()
 (54) Sposób otrzymywania wysokowartościowych produktów z poliolefin lub odpadów poliolefinowych

- B1 (11) **196880** (41) 2001 07 16
 (51) **C10G 1/10** (2006.01)
 (21) 345291 (22) 2001 01 18
 (76) Walendziewski Jerzy, Wrocław (PL); Mermel Jerzy, Wrocław (PL); Surma Andrzej, Wrocław (PL)
 (54) Sposób przetwarzania odpadowych tworzyw sztucznych metodą krakingu oraz reaktor do krakingu odpadowych tworzyw sztucznych

- B1 (11) **197096** (41) 2004 03 08
 (51) **C10G 1/10** (2006.01)
 (21) 355826 (22) 2002 09 02
 (72) Walendziewski Jerzy, Mermel Jerzy, Surma Andrzej
 (73) Politechnika Wrocławska, Wrocław (PL); Walendziewski Jerzy, Wrocław (PL); Mermel Jerzy, Wrocław (PL); Surma Andrzej, Wrocław (PL)
 (54) Sposób i układ do krakingu odpadowych tworzyw sztucznych

- B1 (11) **196818** (41) 2004 02 23
 (51) **C10G 25/06** (2006.01)
 (21) 355434 (22) 2002 08 09
 (72) Specjał Wiesława, Szeja Wiesław, Kubosz Grzegorz, Stechman Marta, Sołtys Józef, Wasilewski Piotr
 (73) Politechnika Śląska, Gliwice (PL)
 (54) Sposób rafinacji olejów przepracowanych

- B1 (11) **197031** (41) 2004 12 13
 (51) **C10L 3/10** (2006.01)
B01D 53/22 (2006.01)
 (21) 364628 (22) 2002 07 09
 (30) 01 1063 2001 07 09 AT
 (86) 2002 07 09 PCT/EP02/07635
 (87) 2003 01 23 WO03/06141, PCT Gazette nr 04/03
 (72) Franek Johann
 (73) WIENGAS GMBH, Vienna (AT); AXIOM ANGEWANDTE PROZESSTECHNIK GES. M.B.H., Vienna (AT); UBE INDUSTRIES, LTD., Yamaguchi (JP)
 (54) Urządzenie i sposób oddzielania oczyszczonego metanu

- B1 (11) **197039** (41) 2003 12 15
 (51) **C10M 169/04** (2006.01)
 (21) 354494 (22) 2002 06 14
 (72) Steinmec Franciszek, Zajezińska Anna, Gurgacz Wojciech, Paszyński Roman, Dąbrowski Stanisław, Węgrzyn Jan, Król Stanisław

(73) Instytut Technologii Nafty im. prof. Stanisława Pilata, Kraków (PL);
Rafineria Nafty JEDLICZE SA, Jedlicze (PL)
(54) Olej przekładniowy

B1 (11) **196904** (41) 2004 03 08

(51) **C11D 9/10** (2006.01)
C11D 9/50 (2006.01)
A61K 8/26 (2006.01)

(21) 362202 (22) 2003 09 15
(72) Brożyna Stanisław, Żelazny Anna, Durlak Anna
(73) BARWA Sp. z o.o., Kraków (PL)
(54) Mydło toaletowe

B1 (11) **196907** (41) 2004 03 08

(51) **C11D 9/22** (2006.01)
C11D 9/50 (2006.01)
A61K 8/36 (2006.01)

(21) 362045 (22) 2003 09 08
(72) Brożyna Stanisław, Żelazny Anna, Durlak Anna
(73) BARWA Spółka z o.o., Kraków (PL)
(54) Mydło toaletowe

B1 (11) **196906** (41) 2004 04 05

(51) **C11D 9/24** (2006.01)
C11D 9/48 (2006.01)
C11D 9/38 (2006.01)
A61K 8/97 (2006.01)

(21) 361471 (22) 2003 07 28
(72) Brożyna Stanisław, Żelazny Anna
(73) BARWA Spółka z o.o., Kraków (PL)
(54) Mydło toaletowe

B1 (11) **196908** (41) 2004 03 22

(51) **C11D 9/38** (2006.01)
C11D 17/00 (2006.01)
C11D 9/50 (2006.01)
A61K 8/97 (2006.01)

(21) 362340 (22) 2003 09 22
(72) Brożyna Stanisław, Żelazny Anna, Durlak Anna
(73) BARWA Spółka z o.o., Kraków (PL)
(54) Mydło toaletowe

B1 (11) **196905** (41) 2004 02 09

(51) **C11D 9/50** (2006.01)
A61K 8/23 (2006.01)
C11D 9/18 (2006.01)

(21) 361443 (22) 2003 07 25
(72) Brożyna Stanisław, Żelazny Anna, Tomaszewska Barbara
(73) BARWA Spółka z o.o., Kraków (PL)
(54) Mydło toaletowe

B1 (11) **197007** (41) 2002 12 02

(51) **C12N 1/20** (2006.01)
C12R 1/64 (2006.01)

(21) 347833 (22) 2001 05 30
(72) Janas Piotr, Udeh Kenneth Ogbonna, Targoński Zdzisław
(73) Akademia Rolnicza, Lublin (PL); Janas Piotr, Lublin (PL);
Udeh Kenneth Ogbonna, Lublin (PL); Targoński Zdzisław, Lublin (PL)
(54) Mutant *Xanthomonas Campestris*

B1 (11) **196844** (41) 2003 07 28

(51) **C12N 15/07** (2006.01)
A61K 39/12 (2006.01)
C12Q 1/68 (2006.01)
A61K 39/395 (2006.01)
C07K 16/00 (2006.01)

(21) 351799 (22) 2002 01 22
(72) Basińska Teresa, Słomkowski Stanisław

(73) Polska Akademia Nauk, Centrum Badań Molekularnych
i Makromolekularnych, Łódź (PL)

(54) Sposób oznaczania antygenów lub przeciwciał, zwłaszcza al-
buminy, fibrynogenu i ludzkich immunoglobulin

B1 (11) **196805** (41) 2000 11 06

(51) **C12N 15/70** (2006.01)
A61K 39/395 (2006.01)
A61K 39/12 (2006.01)
C07K 19/00 (2006.01)

(21) 338478 (22) 1998 03 20
(30) 97 60054835 1997 08 05 US
(86) 1998 03 20 PCT/CA98/00246
(87) 1999 02 18 WO99/07860, PCT Gazette nr 07/99
(72) Mizzen Lee, Chu Randall, Wu Huacheng Bill
(73) NVENTA BIOPHARMACEUTICALS CORPORATION, Victoria (CA)
(54) Białko fuzyjne, kompozycja, cząsteczka kwasu nukleinowego,
zastosowanie białka fuzyjnego, zastosowanie kwasu nukleinowego,
komórka oraz sposób wytwarzania białka fuzyjnego

B1 (11) **197043** (41) 2001 10 08

(51) **C12N 15/82** (2006.01)
A01H 5/00 (2006.01)
A01H 1/00 (2006.01)
A01H 5/10 (2006.01)
C12N 5/04 (2006.01)
C12N 5/10 (2006.01)
C12N 5/29 (2006.01)

(21) 344222 (22) 1999 02 17
(30) 98 26039 1998 02 19 US
(86) 1999 02 17 PCT/US99/03429
(87) 1999 08 26 WO99/41974, PCT Gazette nr 34/99
(72) Jofuku K. Diane, Okamuro Jack K.
(73) THE REGENTS OF THE UNIVERSITY OF CALIFORNIA,
Oakland (US)
(54) Sposób modulowania cech nasion roślin, nasiono, roślina trans-
geniczna oraz wyizolowana cząsteczka kwasu nukleinowego

B1 (11) **196857** (41) 2002 07 15

(51) **C12P 41/00** (2006.01)
C12P 13/02 (2006.01)

(21) 349388 (22) 1999 12 23
(30) 98 124570 1998 12 23 EP
(86) 1999 12 23 PCT/EP99/10382
(87) 2000 07 06 WO00/39324, PCT Gazette nr 27/00
(72) Brieden Walter, Etter Kay-Sara, Petersen Michael
(73) LONZA AG, Visp (CH)
(54) Sposób wytwarzania enancjomerycznie wzbogaconych po-
chodnych 1-amino-4- (hydroksymetylo)-cyklopent-2-enu oraz 1-
-amino-4-(hydroksymetylo)-cyklopent-2-enów

B1 (11) **197107** (41) 2003 10 06

(51) **C12Q 1/37** (2006.01)

(21) 353109 (22) 2002 03 29
(72) Wilusz Tadeusz, Grybel Joanna
(73) Uniwersytet Wrocławski, Wrocław (PL)
(54) Sposób otrzymywania alfa-1-inhibitora proteinaz

B1 (11) **197097** (41) 2001 04 09

(51) **C12Q 1/68** (2006.01)
C12N 15/10 (2006.01)

(21) 335786 (22) 1999 09 30
(72) Błażewicz Jacek, Formanowicz Piotr, Kasprzak Marta,
Markiewicz Wojciech Tadeusz
(73) Instytut Chemii Bioorganicznej PAN, Poznań (PL)
(54) Sposób sekwencjonowania kwasów nukleinowych

B1 (11) **196909** (41) 2001 10 22
 (51) **C21C 1/08** (2006.01)
C22C 1/02 (2006.01)
 (21) 346988 (22) 2001 04 10
 (30) 00 546017 2000 04 10 US
 (72) Bieniosek Thomas H., Fahey Jerome P.
 (73) Magnesium Technologies Corporation, Richfield (US)
 (54) Środek do obróbki stopionego materiału żelaznego i sposób wytwarzania stopu materiału żelaznego

B1 (11) **197106** (41) 2005 01 10
 (51) **C21C 1/08** (2006.01)
C22C 33/08 (2006.01)
 (21) 360966 (22) 2003 06 30
 (72) Guzik Edward, Porębski Michał, Mendecki Krzysztof, Polke Piotr, Wyrobek Alojzy
 (73) Akademia Górniczo-Hutnicza im. Stanisława Staszica, Kraków (PL)
 (54) Sposób wytwarzania modyfikatora grafityzującego do ciekłego żeliwa

B1 (11) **196802** (41) 2001 08 13
 (51) **C21D 10/00** (2006.01)
B23K 26/04 (2006.01)
 (21) 344732 (22) 2000 12 21
 (30) 00 494715 2000 01 31 US
 (72) Graham Michael Evans, Jackson John Dennis
 (73) General Electric Company, Schenectady (US)
 (54) Sposób i układ do sterowania trójwymiarowym wyrównaniem dwóch wiązek laserowych dla udarowego przekuwania przedmiotu

B1 (11) **197050** (41) 2005 08 08
 (51) **C21D 8/12** (2006.01)
 (21) 372816 (22) 2002 09 13
 (30) 01 60318970 2001 09 13 US
 (86) 2002 09 13 PCT/US02/29115
 (87) 2003 03 20 WO03/023075, PCT Gazette nr 12/03
 (72) Schoen Jerry W., Huppi Glenn S.
 (73) AK PROPERTIES, INC., Middletown (US)
 (54) Sposób wytwarzania stali elektrotechnicznej z ziarnem o orientacji (100) [001] przy zastosowaniu walcowania taśm

B1 (11) **197074** (41) 2005 04 04
 (51) **C21D 9/04** (2006.01)
 (21) 368648 (22) 2002 09 12
 (30) 01 1442 2001 09 13 AT
 (86) 2002 09 12 PCT/AT02/00264
 (87) 2003 03 20 WO03/023076, PCT Gazette nr 12/03
 (72) Köck Norbert, Wahn Rainer
 (73) VOESTALPINE SCHIENEN GMBH, Leoben (AT)
 (54) Urządzenie do ulepszania cieplnego materiału walcowanego o znacznej długości oraz zastosowanie tego urządzenia

B1 (11) **196946** (41) 2003 01 27
 (51) **C22B 3/08** (2006.01)
 (21) 355344 (22) 2002 08 05
 (76) Chmielewski Tomasz, Wrocław (PL); Łuszczkiewicz Andrzej, Wrocław (PL)
 (54) Sposób przerobu materiałów zawierających siarczkowe minerały metali oraz minerały węglanowe oraz inne minerały płonne przy użyciu kwasu siarkowego lub jego roztworów

B1 (11) **196851** (41) 2005 02 07
 (51) **C22B 3/44** (2006.01)
C23G 1/36 (2006.01)
 (21) 366544 (22) 2002 06 14
 (30) 01 20011413 2001 06 29 FI
 (86) 2002 06 14 PCT/FI02/00523

(87) 2003 01 09 WO03/002774, PCT Gazette nr 02/03
 (72) Nyman Bror, Hultholm Stig-Erik, Salmi Juhani, Sivonen Jarmo
 (73) OUTOKUMPU OYJ, Espoo (FI)
 (54) Sposób usuwania metali z ich wodnego roztworu, w postaci wodorotlenków metali oraz gipsu, przy zastosowaniu wytrącania wapnem

B1 (11) **197110** (41) 2005 01 10
 (51) **C22B 7/02** (2006.01)
 (21) 361107 (22) 2003 07 07
 (72) Woźniacki Zdzisław, Nabozny Marian, Nocoń Jerzy, Pasierb Jan, Wcisło Zygmunt, Brzychczyk Beata
 (73) Akademia Górniczo-Hutnicza im. Stanisława Staszica, Kraków (PL)
 (54) Sposób przetwarzania drobnoziarnistych odpadów z procesów hutniczych, zwłaszcza pyłu konwertorowego

B1 (11) **196846** (41) 2004 10 18
 (51) **C22C 38/04** (2006.01)
C21D 8/04 (2006.01)
 (21) 362127 (22) 2002 01 21
 (30) 01 0101126 2001 01 26 FR
 (86) 2002 01 21 PCT/FR02/00225
 (87) 2002 08 01 WO02/059384, PCT Gazette nr 31/02
 (72) Marsal Joel, Mescolini Dominique
 (73) USINOR, Puteaux (FR)
 (54) Stal izotropowa o wysokiej wytrzymałości, sposób wytwarzania blachy ze stali izotropowej o wysokiej wytrzymałości oraz zastosowanie stali izotropowej o wysokiej wytrzymałości do wytwarzania blachy

B1 (11) **197104** (41) 2003 10 20
 (51) **C23C 8/80** (2006.01)
C23C 8/48 (2006.01)
C23C 8/06 (2006.01)
 (21) 353290 (22) 2002 04 09
 (72) Wierchoń Tadeusz, Sobiecki Jerzy Robert, Mańkowski Paweł
 (73) Politechnika Warszawska, Warszawa (PL)
 (54) Sposób wytwarzania kompozytowych warstw powierzchniowych

B1 (11) **196806** (41) 2004 02 09
 (51) **D02G 3/04** (2006.01)
 (21) 355401 (22) 2002 08 08
 (72) Zaręba Stanisław, Lewandowski Leszek, Szporek Jerzy, Kluka Andrzej, Rudnik Jolanta, Sosiński Zdzisław, Cogieł Janusz, Zaręba Elwira
 (73) ZAMATEX Sp. z o.o., Łódź (PL); Instytut Architektury Tekstyliów, Łódź (PL)
 (54) Przędza wieloskładnikowa z udziałem włókien bawełnianych, sposób wytwarzania przędzy wieloskładnikowej z udziałem włókien bawełnianych i urządzenie do wytwarzania przędzy wieloskładnikowej z udziałem włókien bawełnianych

B1 (11) **196807** (41) 2004 02 09
 (51) **D03D 17/00** (2006.01)
D03D 15/08 (2006.01)
 (21) 355400 (22) 2002 08 08
 (72) Zaręba Stanisław, Lewandowski Leszek, Szporek Jerzy, Kluka Andrzej, Sikorski Krzysztof, Rudnik Jolanta, Zawadzki Andrzej, Rymarz Teresa, Sosiński Zdzisław, Cogieł Janusz, Zaręba Elwira
 (73) ZAMATEX Sp. z o.o., Łódź (PL); Instytut Architektury Tekstyliów, Łódź (PL)
 (54) Elastyczna tkanina, zwłaszcza odzieżowa, z udziałem włókien bawełnianych

B1 (11) **196866** (41) 2003 12 15
 (51) **D04B 15/00** (2006.01)
 (21) 354220 (22) 2002 06 03

(76) Koziółek Roman, Żagań (PL)
 (54) Urządzenie do odzysku luźnych włókien z dzianiny futerkowej na postrzygarce

B1 (11) **197073** (41) 2005 01 10
 (51) **D06F 37/06** (2006.01)
 (21) 365826 (22) 2001 02 09
 (30) 00 10006975 2000 02 16 DE
 (86) 2001 02 09 PCT/EP01/01429
 (87) 2001 08 23 WO01/61098, PCT Gazette nr 34/01
 (72) Bierbach Klaus, Gracia Boved Ismael, Heinzl Lothar, Nitsche Alfred, Reichner Holger
 (73) BSH BOSCH UND SIEMENS HAUSGERÄTE GMBH, München (DE)
 (54) Bęben do pralki

B1 (11) **196847** (41) 2003 07 14
 (51) **D06N 7/00** (2006.01)
 (21) 351640 (22) 2002 01 10
 (76) Fedorowicz Beata, Fedorowicz Krzysztof BKF Fedorowicz s.c., Skarbimierz (PL)
 (54) Listwa profilowa maty wykładzinowej oraz mata wykładzinowa

B1 (11) **196892** (41) 2001 07 30
 (51) **D21F 11/00** (2006.01)
 (21) 345233 (22) 2001 01 18
 (30) 00 10003684 2000 01 28 DE
 (72) Scherb Thomas Thoröe, Schmidt-Hebbel Harald
 (73) Voith Patent GmbH, Heidenheim (DE)
 (54) Sposób i maszyna do wytwarzania wstęgi bibułki

B1 (11) **197011** (41) 2005 10 31
 (51) **D21H 17/00** (2006.01)
 (21) 367562 (22) 2004 04 26
 (72) Surma-Ślusarska Barbara, Presler Sebastian
 (73) Politechnika Łódzka, Łódź (PL)
 (54) Sposób modyfikacji właściwości mas celulozowych siarczanych papierniczych

B1 (11) **197056** (41) 2003 08 11
 (51) **D21H 21/10** (2006.01)
C01B 33/142 (2006.01)
C01B 33/143 (2006.01)
 (62) 352225
 (21) 381924 (22) 1999 06 02
 (86) 1999 06 02 PCT/US99/12262
 (87) 2000 12 14 WO00/75074, PCT Gazette nr 50/00
 (72) Keiser Bruce A., Nunn Maureen B., Huang Cheng-Sung, Macdonald Dennis L.
 (73) NALCO CHEMICAL COMPANY, Naperville (US)
 (54) Sposób wytwarzania arkusza celulozowego oraz sposób zwiększenia odwadniania materiału papierniczego

B1 (11) **196948** (41) 2000 07 03
 (51) **E01B 7/02** (2006.01)
 (21) 337416 (22) 1999 12 23
 (30) 98 19859841 1998 12 23 DE
 99 19904313 1999 01 28 DE
 (72) Haub Ullrich, Kais Alfred
 (73) BWG GmbH & Co. KG, Butzbach (DE)
 (54) Odcinek szyny, korzystnie szyna iglicowa

B1 (11) **197020** (41) 2000 11 20
 (51) **E01D 11/00** (2006.01)
F16G 11/00 (2006.01)
 (21) 338675 (22) 1999 06 16
 (30) 98 9807782 1998 06 19 FR
 (86) 1999 06 16 PCT/FR99/01441
 (87) 1999 12 29 WO99/67550, PCT Gazette nr 52/99

(72) Jartoux Pierre, Stubler Jerome
 (73) FREYSSINET, Velizy Villacoublay (FR)
 (54) Sposób mocowania i urządzenie mocujące element, przenoszący obciążenie na linę oraz most wiszący zawierający takie urządzenia

B1 (11) **196838** (41) 2001 02 12
 (51) **E02B 1/00** (2006.01)
E02D 31/00 (2006.01)
E02D 29/16 (2006.01)
 (21) 334817 (22) 1999 08 06
 (72) Aleksiejew Igor Olegowicz
 (73) Obszczestwo s ograniczennoj otwietstwiennostju Nauczno-Proizwodstwiennaja Firma GT INSPEKT, Sankt-Peterburg (RU)
 (54) Urządzenie do wykonywania prac na częściach podwodnych konstrukcji hydrotechnicznych wykonanych w postaci ścianki szczelnej

B1 (11) **196839** (41) 2001 02 12
 (51) **E02B 1/00** (2006.01)
E02D 31/00 (2006.01)
E02D 29/16 (2006.01)
 (21) 334816 (22) 1999 08 05
 (72) Aleksiejew Igor Olegowicz
 (73) Obszczestwo s ograniczennoj otwietstwiennostju Nauczno-Proizwodstwiennaja Firma GT INSPEKT, Sankt-Peterburg (RU)
 (54) Urządzenie do wykonywania prac na częściach podwodnych konstrukcji hydrotechnicznych

B1 (11) **196836** (41) 2002 09 23
 (51) **E02B 3/06** (2006.01)
 (21) 346380 (22) 2001 03 09
 (72) Aleksiejew Igor Olegowicz
 (73) Obszczestwo s ograniczennoj otwietstwiennostju Nauczno-Proizwodstwiennaja Firma GT INSPEKT, Sankt-Peterburg (RU)
 (54) Sposób wzmacniania budowli cumowniczych

B1 (11) **196965** (41) 1999 12 06
 (51) **E02B 8/06** (2006.01)
E03F 1/00 (2006.01)
 (21) 333466 (22) 1999 05 27
 (30) 98 29809590 1998 05 28 DE
 (76) Grötz Georg, Loffenau (DE)
 (54) Urządzenie odwadniające dla umocnionych powierzchni i budowli

B1 (11) **197015** (41) 2001 08 13
 (51) **E02D 27/48** (2006.01)
E02D 27/00 (2006.01)
 (21) 338309 (22) 2000 02 07
 (72) Kulczycki Andrzej, Jaszczuk Krzysztof
 (73) Biuro Usług Projektowych i Wykonawczych w Budownictwie JAKPOL Sp. z o.o., Warszawa (PL)
 (54) Sposób stropowej budowy podziemnych części obiektów budowlanych oraz element tymczasowej konstrukcji podporowej do stropowej budowy podziemnych części obiektów budowlanych

B1 (11) **196911** (41) 2002 03 11
 (51) **E02D 29/14** (2006.01)
E03F 5/02 (2006.01)
 (21) 349351 (22) 2001 08 28
 (30) 00 10044190 2000 09 07 DE
 00 10055745 2000 11 10 DE
 (72) Blasche Markus, Sieber Michael, Stoltenberg Arne, Messerschmidt Heino
 (73) ACO Severin Ahlmann GmbH & Co. KG, Rendsburg (DE)
 (54) Urządzenie do odwadniania powierzchni

B1 (11) **197009** (41) 2003 02 24
 (51) **E02F 5/06** (2006.01)
E02F 3/14 (2006.01)
 (21) 349125 (22) 2001 08 13
 (72) Malec Roman, Dubicki Kazimierz
 (73) Instytut Budownictwa, Mechanizacji i Elektryfikacji Rolnictwa, Warszawa (PL)
 (54) Osprzęt roboczy maszyny do konserwacji, renowacji i kopania rowów melioracyjnych

B1 (11) **197008** (41) 2003 02 24
 (51) **E02F 9/24** (2006.01)
 (21) 349126 (22) 2001 08 13
 (72) Malec Roman, Dubicki Kazimierz
 (73) Instytut Budownictwa, Mechanizacji i Elektryfikacji Rolnictwa, Warszawa (PL)
 (54) Bezpiecznik przeciążeniowy łańcucha osprzętu roboczego maszyny do konserwacji, renowacji i kopania rowów melioracyjnych

B1 (11) **196862** (41) 2001 11 19
 (51) **E02F 9/28** (2006.01)
 (21) 344864 (22) 1999 06 03
 (30) 98 9801257 1998 06 08 ES
 (86) 1999 06 03 PCT/ES99/00160
 (87) 1999 12 16 WO99/64686, PCT Gazette nr 50/99
 (72) Pallas Moreno Jorge, Pueyo Molina Javier, Sanchez Guisado Fermin, Lopez Almendros Jose
 (73) METALOGENIA PATENTES, S.L., Premia de Mar (ES)
 (54) Urządzenie przyłączeniowe zęba koparki i ząb koparki

B1 (11) **196974** (41) 2004 09 20
 (51) **E03D 9/03** (2006.01)
E03D 9/02 (2006.01)
 (21) 361188 (22) 2001 07 21
 (30) 00 10057325 2000 11 17 DE
 01 10113036 2001 03 17 DE
 (86) 2001 07 21 PCT/EP01/08461
 (87) 2002 05 23 WO02/40791, PCT Gazette nr 21/02
 (72) Butter-Jentsch Ralph, Menke Ronald, Muehlhausen Georg, Pessel Frank, Huchler Stefan, Jungmann Thomas
 (73) HENKEL KOMMANDITGESELLSCHAFT AUF AKTIEN, Duesseldorf (DE)
 (54) Urządzenie dozujące do dozowania cieczy biologicznie czynnej do wody spłukującej w zbiorniku toalety oraz zastosowanie do dozowania do wody spłukującej w zbiorniku toalety substancji biologicznie czynnej

B1 (11) **197036** (41) 2002 08 12
 (51) **E03F 5/14** (2006.01)
E02B 8/02 (2006.01)
 (21) 352141 (22) 2002 02 11
 (76) Smykla Marian, Tarnobrzeg (PL)
 (54) Czyszczarka krat

B1 (11) **196853** (41) 2000 10 09
 (51) **E04C 5/06** (2006.01)
 (21) 338247 (22) 1998 07 15
 (30) 97 19732233 1997 07 26 DE
 97 19734458 1997 08 11 DE
 (86) 1998 07 15 PCT/EP98/04391
 (87) 1999 02 04 WO99/05374, PCT Gazette nr 05/99
 (72) Ernst Peter
 (73) DEHA ANKERSYSTEME GMBH & CO. KG, Gross-Gerau (DE)
 (54) Sposób wytwarzania listwy kołkowej do zbrojenia pracującego na ścianie

B1 (11) **196995** (41) 1998 08 03
 (51) **E04D 1/34** (2006.01)
E04D 1/30 (2006.01)

(21) 324447 (22) 1998 01 23
 (30) 97 19702439 1997 01 24 DE
 (72) Kaemper Jan
 (73) Friedrich Ossenberg-Schule & Söhne GmbH & Co.KG, Altena-Dahle (DE)
 (54) Zestaw do układania gąsiorów na kalenicy dachu

B1 (11) **197089** (41) 1999 06 07
 (51) **E04F 13/08** (2006.01)
 (21) 330063 (22) 1998 12 03
 (30) 97 19753768 1997 12 04 DE
 (72) Delie Hugues C., Mourmans Math J.W.
 (73) TRESPA International B.V., Weert (NL)
 (54) Układ montażowy dla płyt do licowania elewacji budynków

B1 (11) **197051** (41) 2001 02 26
 (51) **E04G 23/02** (2006.01)
E04F 13/02 (2006.01)
 (21) 334983 (22) 1999 08 19
 (72) Nosowicz Edward, Nosowicz Piotr
 (73) Nosowicz Edward, Warszawa (PL)
 (54) Sposób uzyskiwania powierzchni tynkowej z masy polimerowej

B1 (11) **196985** (41) 2003 04 22
 (51) **E04G 23/06** (2006.01)
E02D 35/00 (2006.01)
 (21) 350100 (22) 2001 10 12
 (72) Kwiatek Jerzy, Kwiatek Tomasz, Muszyński Lucjan, Mika Wiesław
 (73) Główny Instytut Górnictwa, Katowice (PL)
 (54) Sposób prostowania wychylonych z pionu obiektów budowlanych

B1 (11) **197001** (41) 2000 12 18
 (51) **E04H 1/02** (2006.01)
 (21) 333757 (22) 1999 06 14
 (76) Kasica Krzysztof Firma Konsultacyjno-Usługowa „KOMPAN”, Wyznica (PL)
 (54) Budynek mieszkalny

B1 (11) **196927** (41) 2000 11 20
 (51) **E05B 19/00** (2006.01)
 (21) 339993 (22) 2000 05 04
 (30) 99 19921454 1999 05 08 DE
 00 10000194 2000 01 05 DE
 (72) Stefanescu Alexander
 (73) C.Ed. Schulte Gesellschaft mit beschränkter Haftung Zylinderschlossfabrik, Velbert (DE)
 (54) Zamek z cylindrem zamykającym i klucz do zamka

B1 (11) **196882** (41) 2002 08 26
 (51) **E05C 17/34** (2006.01)
 (21) 349705 (22) 2000 03 08
 (30) 99 19914423 1999 03 30 DE
 (86) 2000 03 08 PCT/EP00/01991
 (87) 2000 10 12 WO00/60199, PCT Gazette nr 41/00
 (72) Herbst Erich
 (73) RICHARD FRITZ GMBH + CO. KG, Besigheim (DE)
 (54) Urządzenie do przestawiania okna obrotowego

B1 (11) **197054** (41) 2002 11 04
 (51) **E05C 9/00** (2006.01)
 (21) 350129 (22) 2000 02 05
 (30) 99 19909400 1999 03 04 DE
 (86) 2000 02 05 PCT/EP00/00922
 (87) 2000 09 08 WO00/52288, PCT Gazette nr 36/00
 (72) Gersdorf Oliver, Lohmann Cord, Rotger Steigemann Carmen, Sassmannshausen Jürgen

(73) SIEGENIA-AUBI KG, Wilnsdorf (DE)

(54) Okno lub drzwi

B1 (11) **196832** (41) 1999 09 13

(51) **E05D 15/30** (2006.01)

E05D 15/44 (2006.01)

E06B 3/50 (2006.01)

(21) 331844 (22) 1999 03 09

(30) 98 119800320 1998 03 09 DK

(72) Jepsen Lars Houmann, Smedegaard Kaj

(73) VKR HOLDING A/S, Soborg (DK)

(54) Urządzenie zawiasowe do okna lub drzwi

B1 (11) **197087** (41) 2000 11 06

(51) **E05F 15/14** (2006.01)

F16H 55/26 (2006.01)

(21) 339938 (22) 2000 04 27

(30) 99TV 50 1999 04 30 IT

(72) Galberti Lorenzo

(73) NICE s.p.a., Oderzo (Treviso) (IT)

(54) Zębatka, zwłaszcza do elektromechanicznie napędzanych systemów drzwiowych

B1 (11) **197068** (41) 1999 11 08

(51) **E06B 3/54** (2006.01)

E06B 3/96 (2006.01)

(21) 332767 (22) 1999 04 26

(30) 98 19819086 1998 04 29 DE

(72) Gruber Reinhold

(73) ROTO FRANK AG, Leinfelden-Echterdingen (DE)

(54) Sposób montażu skrzydła okiennego lub drzwiowego, część profilu ramy oraz skrzydło okienne lub drzwiowe

B1 (11) **197058** (41) 2003 08 11

(51) **E06B 3/66** (2006.01)

(21) 352196 (22) 2000 05 31

(30) 99 9907220 1999 06 08 FR

(86) 2000 05 31 PCT/FR00/01501

(87) 2000 12 14 WO00/75473, PCT Gazette nr 50/00

(72) Mottelet Beatrice, Rehfeld Marc

(73) SAINT-GOBAIN GLASS FRANCE, Courbevoie (FR)

(54) Oszklenie dźwiękochłonne

B1 (11) **196827** (41) 2001 06 04

(51) **E06B 9/17** (2006.01)

E06B 9/42 (2006.01)

E06B 9/68 (2006.01)

E06B 9/74 (2006.01)

(21) 344192 (22) 2000 11 28

(30) 99 9915109 1999 11 30 FR

(72) Cattaneo Rino

(73) SIMBAC S.P.A., Mezzago (IT)

(54) Zespół do mocowania elementu napędowego wału nawijania urządzenia zamykającego lub chroniącego przed słońcem oraz mechanizm do operowania urządzeniem zamykającym lub chroniącym przed słońcem, mający taki zespół mocowania

B1 (11) **196826** (41) 2001 06 04

(51) **E06B 9/174** (2006.01)

(21) 344191 (22) 2000 11 28

(30) 99 9915108 1999 11 30 FR

(72) Cattaneo Rino

(73) SIMBAC S.P.A., Mezzago (IT)

(54) Zespół do mocowania elementu napędowego wału nawijania oraz mechanizm do operowania urządzeniem zamykającym lub chroniącym przed słońcem, mający taki zespół mocowania

B1 (11) **197046** (41) 2003 08 11

(51) **E21D 11/18** (2006.01)

(21) 352002 (22) 2002 02 04

(72) Głuch Piotr, Preidl Wojciech, Trybuś Piotr, Ziobroń Józef, Zimończyk Jan, Bieg Eugeniusz, Raszczyk Witold, Til Zbigniew

(73) Przedsiębiorstwo Produkcyjno Górnicze „ROW-JAS” Sp. z o.o., Jastrzębie Zdrój (PL)

(54) Spłaszczona obudowa łukowa podporowa

B1 (11) **196896** (41) 2003 06 02

(51) **E21D 11/30** (2006.01)

(21) 350746 (22) 2001 11 19

(76) Donica Jan, Katowice (PL)

(54) Stopa podporowa dla obudowy chodnikowej z kształtowników korytkowych

B1 (11) **196913** (41) 2004 11 15

(51) **E21D 23/16** (2006.01)

(21) 363013 (22) 2002 02 21

(30) 01 10109125 2001 02 24 DE

(86) 2002 02 21 PCT/DE02/00639

(87) 2002 09 06 WO02/68798, PCT Gazette nr 36/02

(72) Kussel Willy

(73) TIEFENBACH CONTROL SYSTEMS GmbH, Essen (DE)

(54) Układ sterowania obudową ścian

B1 (11) **196835** (41) 2003 05 19

(51) **E21F 16/00** (2006.01)

(21) 350506 (22) 2001 11 05

(72) Hawryluk Józef, Hryciuk Janusz, Stępień Jerzy

(73) KGHM POLSKA MIĘDŹ S.A., Lubin (PL)

(54) Kolumna odwadniająca i sposób jej wykonania

B1 (11) **197070** (41) 2001 01 29

(51) **F01D 11/00** (2006.01)

(21) 340398 (22) 1999 08 30

(30) 98 145891 1998 09 02 US

(86) 1999 08 30 PCT/US99/19427

(87) 2000 03 09 WO00/12870, PCT Gazette nr 10/00

(72) Lampes Elias Harry

(73) GENERAL ELECTRIC COMPANY, Schenectady (US)

(54) Uszczelka

B1 (11) **196894** (41) 2001 08 13

(51) **F02B 53/00** (2006.01)

(21) 338318 (22) 2000 02 09

(76) Sobczak Marek, Starowa Góra (PL)

(54) Łopatkowy silnik spalinowy z wirującym tłokiem

B1 (11) **197042** (41) 2000 02 28

(51) **F02M 61/18** (2006.01)

(21) 335125 (22) 1999 08 26

(30) 98 98810847 1998 08 27 EP

(72) Maula Antonio

(73) Wärtsilä Schweiz AG, Winterthur (CH)

(54) Sposób wytwarzania paliwowej dyszy wtryskowej

B1 (11) **196879** (41) 2005 05 02

(51) **F16B 13/00** (2006.01)

E04F 19/00 (2006.01)

E06B 1/70 (2006.01)

(21) 363213 (22) 2003 10 30

(72) Wesołowska Małgorzata

(73) Wesołowska Małgorzata MIDAS, Kielce (PL)

(54) Kolek mocujący, zwłaszcza progowych listew maskujących

B1 (11) **197112** (41) 2004 04 19

(51) **F16F 15/03** (2006.01)

F16F 9/53 (2006.01)

(21) 356512 (22) 2002 10 07
 (72) Szydło Zbigniew, Sapiński Bogdan
 (73) Akademia Górniczo-Hutnicza im. St. Staszica, Kraków (PL)
 (54) Tłokowy tłumik drgań liniowych z cieczą magnetoreologiczną

B1 (11) **196910** (41) 2002 05 20

(51) **F16G 1/28** (2006.01)
F16G 5/20 (2006.01)

(21) 348465 (22) 1999 11 19
 (30) 98 60109117 1998 11 19 US
 (86) 1999 11 19 PCT/US99/27547
 (87) 2000 05 25 WO00/29762, PCT Gazette nr 21/00
 (72) Whitfield Kevin J.F.
 (73) THE GATES CORPORATION, Denver (US)
 (54) Pas pędniany, system napędu pasa pędnianego oraz sposób wytwarzania pasa pędnianego

B1 (11) **196923** (41) 2003 09 08

(51) **F16J 15/52** (2006.01)
F16J 15/34 (2006.01)

(21) 352671 (22) 2002 03 07
 (72) Szydło Zbigniew, Ochoński Włodzimierz, Zachara Bolesław
 (73) Akademia Górniczo-Hutnicza im. St. Staszica, Kraków (PL)
 (54) Uszczelnienie czołowe, dwustronne

B1 (11) **196810** (41) 2001 11 05

(51) **F16K 31/08** (2006.01)
F16K 17/04 (2006.01)
F16K 31/44 (2006.01)

(21) 347286 (22) 2001 04 26
 (30) 00 748 2000 04 28 AT
 (72) Spiess Engelbert
 (73) Oberösterreichische Ferngas Aktiengesellschaft, Linz (AT)
 (54) Zawór bezpieczeństwa do przewodu zasilania gazem

B1 (11) **196915** (41) 2002 11 04

(51) **F16K 5/06** (2006.01)
F16K 41/16 (2006.01)

(21) 347254 (22) 2001 04 23
 (72) Kapczyński Przemysław, Kałuża Stanisław
 (73) Zakład Urządzeń Gazowniczych GAZOMET Sp. z o.o., Rawicz (PL)
 (54) Kurek kulowy

B1 (11) **197063** (41) 2002 11 04

(51) **F16K 5/06** (2006.01)
 (21) 347255 (22) 2001 04 23

(72) Kapczyński Przemysław, Kałuża Stanisław
 (73) Zakład Urządzeń Gazowniczych GAZOMET Sp. z o.o., Rawicz (PL)
 (54) Sposób wymiany uszczelnień głównych w kurku kulowym i kurek kulowy

B1 (11) **196950** (41) 2001 09 10

(51) **F16L 35/00** (2006.01)
G01F 15/00 (2006.01)

(21) 346633 (22) 2001 03 23
 (76) Mościcka Barbara, Warszawa (PL); Mościcki Janusz, Warszawa (PL)
 (54) Urządzenie zabezpieczające, zwłaszcza do aparatów pomiarowych zużycia wody lub gazu

B1 (11) **196876** (41) 2003 01 27

(51) **F16L 37/08** (2006.01)
 (21) 348738 (22) 2001 07 16
 (76) Bieniaszewski Andrzej, Sulechów (PL)
 (54) Łącznik

B1 (11) **196953** (41) 2004 08 23

(51) **F21V 8/00** (2006.01)
F21F 13/00 (2006.01)

(21) 359587 (22) 2001 05 04

(30) 00 0012003 2000 05 19 GB
 00 0015401 2000 06 24 GB

(86) 2001 05 04 PCT/GB01/01973
 (87) 2001 11 22 WO01/88432, PCT Gazette nr 47/01

(72) Allinson Heather
 (73) LUCITE INTERNATIONAL UK LIMITED, Southampton (GB)
 (54) Urządzenie oświetleniowe z projekcją krawędziową

B1 (11) **196928** (41) 2002 01 28

(51) **F22G 5/20** (2006.01)
F22G 5/12 (2006.01)

(21) 341637 (22) 2000 07 21
 (72) Mróz Paweł

(73) ABB Spółka z o.o., Warszawa (PL)
 (54) Sposób regulacji temperatury pary wodnej za przegrzewaczami

B1 (11) **196981** (41) 2004 08 23

(51) **F23G 5/30** (2006.01)

(21) 359338 (22) 2001 05 02
 (30) 00 10021448 2000 05 03 DE

(86) 2001 05 02 PCT/EP01/04901
 (87) 2001 11 08 WO01/84051, PCT Gazette nr 45/01
 (72) Gross Gerhard, Ludwig Paul, Wassmann Diana, Theis Hans-Peter
 (73) MESSER GROUP GMBH, Salzbach (DE); INFRASERY GMBH & CO.HOECHST KG, Frankfurt (DE)
 (54) Sposób i urządzenie do spalania odpadów organicznych

B1 (11) **196858** (41) 2004 01 12

(51) **F23K 5/00** (2006.01)

(21) 361169 (22) 2003 07 09
 (30) 02 194828 2002 07 11 US

(72) Kobayashi Hisashi, Bool Lawrence E.III, Snyder William J.
 (73) PRAXAIR TECHNOLOGY, INC., Danbury (US)
 (54) Sposób spalania węgla w skoncentrowanych strumieniach z redukcją NO_x

B1 (11) **196865** (41) 2004 11 15

(51) **F23Q 7/00** (2006.01)

(21) 363326 (22) 2001 12 19
 (30) 01 10104121 2001 01 29 DE

(86) 2001 12 19 PCT/DE01/04791
 (87) 2002 08 08 WO02/61338, PCT Gazette nr 32/02
 (72) Geier Heinz, Kuglin Eckhart, Hausser Michael, Triptap Herbert
 (73) ROBERT BOSCH GmbH, Stuttgart (DE)
 (54) Sposób wytwarzania elementu rozruchowego, zwłaszcza trzpieniowej świecy żarowej, element ceramiczny elementu rozruchowego oraz trzpieniowa świeca żarowa

B1 (11) **197065** (41) 2003 04 07

(51) **F24D 19/00** (2006.01)
F28D 1/02 (2006.01)

F28F 9/26 (2006.01)
F16L 13/00 (2006.01)

(21) 349964 (22) 2001 10 02
 (72) Ścierzyński Bartosz
 (73) INSTAL-PROJEKT Gawłowsky, Ścierzyński Spółka Jawna, Włocławek (PL)
 (54) Sposób łączenia elementów rurowych, zwłaszcza w grzejnikach oraz złączka do łączenia rurowych elementów, zwłaszcza kolektorów grzejnych

B1 (11) **197069** (41) 2001 09 24

(51) **F24D 19/00** (2006.01)
F28D 1/053 (2006.01)

(21) 339151 (22) 2000 03 20
 (72) Senderski Juliusz, Wężyk Władysław, Pierewicz Lucjan, Pasierb Lucjan, Jakubowicz Janusz, Dyrzc Stanisław, Kozieł Kazimierz, Chwistek Jacek, Handzlik Grzegorz, Stwora Czesław

(73) Zakłady Metali Lekkich KĘTY S.A., Kęty (PL); Instytut Metali Nieżelaznych, Gliwice (PL)
 (54) Grzejnik aluminiowy

B1 (11) **197023** (41) 2001 01 02

(51) **F24D 19/10** (2006.01)

F16K 31/60 (2006.01)

(21) 340749 (22) 2000 06 14

(30) 99 19929983 1999 06 30 DE

(72) Foitzik Roland, Henke Bernhard, Schier Helmut

(73) F.W. OVENTROP GmbH & Co. KG, Olsberg (DE)

(54) Urządzenie nastawcze do zaworu grzejników centralnego ogrzewania

B1 (11) **196864** (41) 2005 01 24

(51) **F24F 3/14** (2006.01)

(21) 366420 (22) 2002 06 03

(30) 01 10129367 2001 06 20 DE

(86) 2002 06 03 PCT/EP02/06037

(87) 2003 01 03 WO03/01120, PCT Gazette nr 01/03

(72) Klingenburg Hans, Westerdorf Thomas

(73) KLINGENBURG GMBH, Gladbeck (DE)

(54) Urządzenie do nawilżania powietrza

B1 (11) **196902** (41) 2004 06 28

(51) **F25D 17/06** (2006.01)

F25D 11/02 (2006.01)

(21) 356215 (22) 2001 01 25

(30) 00 20001253 2000 01 25 DE

(86) 2001 01 25 PCT/EP01/00825

(87) 2001 08 02 WO01/55655, PCT Gazette nr 31/01

(72) Schmid Eugen

(73) LIEBHERR-HAUSGERÄTE OCHSENHAUSEN GMBH, Ochsenhausen (DE)

(54) Urządzenie chłodnicze

B1 (11) **197029** (41) 2004 09 06

(51) **F25D 25/02** (2006.01)

A47B 88/20 (2006.01)

(21) 360077 (22) 2001 08 07

(30) 00 20014407 2000 08 21 DE

(86) 2001 08 07 PCT/EP01/09132

(87) 2002 02 28 WO02/16845, PCT Gazette nr 09/02

(72) Maagk Kerstin

(73) BSH BOSCH UND SIEMENS HAUSGERÄTE GmbH, München (DE)

(54) Wyciągana skrzynka dla chłodziarki

B1 (11) **196842** (41) 2003 12 29

(51) **F27B 7/02** (2006.01)

C04B 18/02 (2006.01)

(21) 354673 (22) 2002 06 21

(72) Łuczaj Krzysztof, Sokołowski Janusz

(73) Łuczaj Krzysztof, Bielski Podlaski (PL)

(54) Piec obrotowy do wypalania i spiekania lekkiego kruszywa budowlanego

B1 (11) **196980** (41) 2004 10 04

(51) **F27D 1/12** (2006.01)

(21) 361306 (22) 2001 10 26

(30) 00 20002408 2000 11 01 FI

(86) 2001 10 26 PCT/FI01/00923

(87) 2002 05 10 WO02/37044, PCT Gazette nr 19/02

(72) Saarinen Risto

(73) OUTOTEC OYJ, Espoo (FI)

(54) Element chłodzący

B1 (11) **197113** (41) 2002 11 04

(51) **F41H 1/02** (2006.01)

(21) 347336 (22) 2001 04 25

(72) Łuczyński Witold, Witczak Elżbieta, Tarkowska Sylwia, Grabowska Grażyna

(73) MORATEX Instytut Technicznych Wyrobów Włókienniczych, Łódź (PL)

(54) Sposób wytwarzania kamizelki kuloodpornej dla kobiet z profilowanym wkładem balistycznym

B1 (11) **197119** (41) 2003 12 15

(51) **G01B 9/02** (2006.01)

(21) 354270 (22) 2002 06 05

(72) Dobosz Marek

(73) Politechnika Warszawska, Warszawa (PL)

(54) Układ interferometru, zwłaszcza do pomiaru przemieszczeń liniowych i kątowych

B1 (11) **196959** (41) 2002 10 21

(51) **G01F 1/84** (2006.01)

(21) 349921 (22) 2000 01 20

(30) 99 247429 1999 02 10 US

(86) 2000 01 20 PCT/US00/01367

(87) 2000 08 17 WO00/47956, PCT Gazette nr 33/00

(72) Ollila Curtis John

(73) MICRO MOTION, INC., Boulder (US)

(54) Urządzenie do stabilizacji drgań w przepływomierzu Coriolisa

B1 (11) **196964** (41) 2003 09 08

(51) **G01F 1/84** (2006.01)

(21) 352688 (22) 2000 06 13

(30) 99 345075 1999 06 30 US

(86) 2000 06 13 PCT/US00/16103

(87) 2001 01 11 WO01/02814, PCT Gazette nr 02/01

(72) Van Cleve Craig Brainerd, Lanham Gregory Treat,

Ollila Curtis John, Lister Ernest Dale

(73) MICRO MOTION, INC., Boulder (US)

(54) Przepływomierz wibracyjny typu Coriolisa

B1 (11) **197033** (41) 2001 02 26

(51) **G01K 17/06** (2006.01)

(21) 341970 (22) 2000 08 11

(30) 99 19938812 1999 08 19 DE

(72) Schlosser Rüdiger, Zimmermann Jürgen, Pöhler Ulrich,

Churt Kerstin

(73) Hydrometer Electronic GmbH, Nürnberg (DE)

(54) Elektroniczny podzielnik kosztów ogrzewania

B1 (11) **196979** (41) 2004 01 12

(51) **G01M 3/24** (2006.01)

G01M 3/28 (2006.01)

(21) 354457 (22) 1999 10 26

(86) 1999 10 26 PCT/EP99/08076

(87) 2001 05 03 WO01/31308, PCT Gazette nr 18/01

(76) Martinek Peter, Hohenems (AT)

(54) Sposób przeprowadzenia pomiarów w systemach wodociągowych i sonda pomiarowa

B1 (11) **197076** (41) 2003 05 05

(51) **G01N 1/10** (2006.01)

(21) 350390 (22) 2001 10 29

(72) Brańka Stanisław, Maciejewski Andrzej

(73) Ośrodek Badawczo-Rozwojowy Górnictwa Surowców

Chemicznych CHEMKOP, Kraków (PL)

(54) Sposób i urządzenie do pobierania próbek ciekłych węglowodorów z podziemnych kawern magazynowych

B1 (11) **197079** (41) 2002 06 17

(51) **G01N 25/18** (2006.01)

G01N 27/18 (2006.01)

H01L 49/00 (2006.01)

(21) 344296 (22) 2000 12 05
 (72) Łysko Jan, Gniazdowski Zenon, Kowalski Paweł, Jaźwiński Jerzy, Latecki Bogdan, Koszur Jan
 (73) Instytut Technologii Elektronowej, Warszawa (PL)
 (54) Katarometr krzemowy

B1 (11) **197111** (41) 2003 06 16
 (51) **G01N 30/62** (2006.01)
 (21) 351012 (22) 2001 12 03
 (72) Kocemba Ireneusz, Paryjczak Tadeusz, Szafran Sławomir, Rynkowski Jacek
 (73) Politechnika Łódzka, Łódź (PL)
 (54) Katarometr do detekcji gazów palnych w powietrzu

B1 (11) **196881** (41) 2001 12 03
 (51) **G01R 11/40** (2006.01)
G01R 21/00 (2006.01)
 (21) 340516 (22) 2000 06 02
 (72) Leszczyński Stanisław, Płoński Robert, Pacuszko Józef, Borecki Józef
 (73) Fabryka Aparatury Pomiarowej PAFAL SA, Świdnica (PL); Politechnika Wrocławska, Wrocław (PL)
 (54) Trójfazowy licznik indukcyjny do pomiaru nadwyżki energii biernej powyżej zadanego tg φ

B1 (11) **197071** (41) 2004 11 02
 (51) **G01R 31/11** (2006.01)
G01R 31/08 (2006.01)
 (21) 362665 (22) 2001 06 13
 (30) 01 10126262 2001 05 29 DE
 (86) 2001 06 13 PCT/DE01/02170
 (87) 2001 12 20 WO01/96887, PCT Gazette nr 51/01
 (72) Schmidt Rolf
 (73) T-MOBILE DEUTSCHLAND GmbH, Bonn (DE)
 (54) Sposób pomiaru miejsc uszkodzenia w kablach i liniach wielkiej częstotliwości

B1 (11) **196987** (41) 2003 03 24
 (51) **G01W 1/00** (2006.01)
G01W 1/14 (2006.01)
 (21) 351164 (22) 2000 03 07
 (30) 99 199900323 1999 03 08 DK
 (86) 2000 03 07 PCT/DK00/00094
 (87) 2000 09 14 WO00/54078, PCT Gazette nr 37/00
 (72) Nielsen Evan
 (73) DALSGAARD NIELSEN APS, Hasselager (DK)
 (54) Sposób i urządzenie do określania współczynnika oblodzenia powierzchni w otoczeniu powietrza atmosferycznego zawierającego wodę przechłodzoną

B1 (11) **197108** (41) 2002 11 18
 (51) **G02B 6/00** (2006.01)
G02B 6/02 (2006.01)
A61N 5/06 (2006.01)
A61B 18/22 (2006.01)
 (21) 347516 (22) 2001 05 10
 (72) Derkacz Arkadiusz, Abramski Krzysztof, Biały Dariusz, Bereś-Pawlik Elżbieta
 (73) Akademia Medyczna im. Piastów Śląskich, Wrocław (PL); Derkacz Arkadiusz, Wrocław (PL)
 (54) Dyfuzor

B1 (11) **197095** (41) 2002 04 22
 (51) **G02B 6/30** (2006.01)
G02B 6/02 (2006.01)
 (21) 343212 (22) 2000 10 13
 (72) Andrzejewski Damian, Podbielska Halina

(73) Politechnika Wrocławska, Wrocław (PL)
 (54) Optoda światłowodowa i sposób wytwarzania optody światłowodowej

B1 (11) **196960** (41) 2003 06 30
 (51) **G02B 6/44** (2006.01)
G02B 6/46 (2006.01)
 (21) 351879 (22) 2000 05 30
 (30) 99 9913264 1999 06 09 GB
 (86) 2000 05 30 PCT/GB00/02069
 (87) 2000 12 14 WO00/75704, PCT Gazette nr 50/00
 (72) Leeman Sam, Mendes Luiz Neves, Kempeneers Dirk, Van Noten Lodewijk, Kalmes Philippe
 (73) TYCO ELECTRONICS RAYCHEM NV, Kessel-Lo (BE)
 (54) Urządzenie zaczepowe dla światłowodów

B1 (11) **197120** (41) 2003 05 19
 (51) **G03C 1/005** (2006.01)
 (21) 350504 (22) 2001 11 05
 (72) Nowak Piotr
 (73) Politechnika Wrocławska, Wrocław (PL)
 (54) Sposób wytwarzania halogenosrebrowych emulsji światłoczułych z udziałem polarnych rozpuszczalników aprotonowych i/lub rozpuszczalników protonowych, których stała dysocjacji jest mniejsza od stałej dysocjacji wody

B1 (11) **196855** (41) 2005 08 22
 (51) **G09F 13/20** (2006.01)
C09K 11/00 (2006.01)
 (21) 365270 (22) 2004 02 16
 (72) Hekselman Mieczysław, Tyszka Janusz
 (73) LUCIDUS S.C., Warszawa (PL); Hekselman Mieczysław, Milanówek (PL); Tyszka Janusz, Warszawa (PL)
 (54) Płyta fotoluminescencyjna i sposób jej wytwarzania

B1 (11) **197018** (41) 2001 04 23
 (51) **G09F 5/00** (2006.01)
B65D 27/00 (2006.01)
 (21) 336190 (22) 1999 10 22
 (72) Krysiński Marcin
 (73) LESS BUSINESS SERVICES GROUP Sp. z o.o., Ruda Śląska (PL)
 (54) Połączenie

B1 (11) **197105** (41) 2002 10 21
 (51) **G11B 23/50** (2006.01)
 (21) 347054 (22) 2001 04 11
 (72) Krawczyk Stanisław, Krupnik Tomasz
 (73) Akademia Górniczo-Hutnicza im. St. Staszica, Kraków (PL)
 (54) Sposób i urządzenie do regeneracji płyt kompaktowych

B1 (11) **197026** (41) 2003 08 11
 (51) **H01B 11/06** (2006.01)
H01B 7/00 (2006.01)
 (21) 352254 (22) 2000 06 14
 (30) 99 60144998 1999 07 22 US
 (86) 2000 06 14 PCT/US00/16344
 (87) 2001 02 01 WO01/08167, PCT Gazette nr 05/01
 (72) Gareis Galen M., Deitz Gregory J.
 (73) BELDEN WIRE & CABLE COMPANY, Richmond (US)
 (54) Kabel do transmisji danych i sposób wytwarzania kabla do transmisji danych

B1 (11) **197002** (41) 2003 12 01
 (51) **H01B 17/26** (2006.01)
H02K 5/22 (2006.01)
 (21) 354161 (22) 2002 05 27
 (72) Sieradzki Stefan, Drak Bronisław, Sirek Grzegorz, Stępniewski Ryszard

(73) Przedsiębiorstwo Produkcyjno-Remontowe Energetyki
ENERGOSERWIS Spółka Akcyjna, Lubliniec (PL)
(54) Izolator przepustowy wielkopiętrowy

B1 (11) **196938** (41) 2002 05 06

(51) **H01C 17/00** (2006.01)

H01C 7/00 (2006.01)

H05B 3/12 (2006.01)

(21) 343533 (22) 2000 10 25

(72) Łukasik Andrzej, Błażewicz Stanisław

(73) Instytut Technologii Elektronowej, Warszawa (PL)

(54) Sposób otrzymywania samonośnej kompozycji rezystywnej i samonośna kompozycja rezystywna

B1 (11) **196820** (41) 2001 06 18

(51) **H01H 73/04** (2006.01)

(21) 344514 (22) 2000 12 13

(30) 99 465895 1999 12 17 US

(72) Ciarcia Ronald David, Schlitz Lei Zhang

(73) GE POWER CONTROLS POLSKA Sp. z o.o., Kłodzko (PL)

(54) Zespół obrotowego ramienia wyłącznika elektrycznego i wyłącznik elektryczny z zespołem obrotowego ramienia

B1 (11) **196954** (41) 2002 01 14

(51) **H01Q 3/00** (2006.01)

(21) 346018 (22) 1999 08 06

(30) 98 9802720 1998 08 13 SE

(86) 1999 08 06 PCT/SE99/01341

(87) 2000 02 24 WO00/10224, PCT Gazette nr 08/00

(72) Nilsson Mats

(73) C2SAT COMMUNICATIONS AB, Nacka (SE)

(54) Urządzenie antenowe

B1 (11) **196982** (41) 2002 01 28

(51) **H02B 1/32** (2006.01)

H02B 7/00 (2006.01)

(21) 341546 (22) 2000 07 19

(72) Frajs Wojciech, Mańkowski Dariusz, Rochalska Bożena

(73) TRAKCJA POLSKA - PKRE Spółka Akcyjna, Warszawa (PL)

(54) Kontenerowa rozdzielnica prądu stałego

B1 (11) **197064** (41) 2003 01 13

(51) **H02K 7/14** (2006.01)

E21C 29/00 (2006.01)

(21) 348483 (22) 2001 07 04

(72) Meder Andrzej, Bednarz Ryszard, Kusak Edward, Nagas Zdzisław, Świdorski Leszek

(73) Centrum Mechanizacji Górnictwa KOMAG, Gliwice (PL); Dąbrowska Fabryka Maszyn Elektrycznych DAMEL SA, Dąbrowa Górnicza (PL)

(54) Silnik elektryczny

B1 (11) **196819** (41) 2001 05 21

(51) **H02M 7/00** (2006.01)

(21) 342138 (22) 1999 01 26

(30) 98 98870015 1998 01 28 EP

(86) 1999 01 26 PCT/BE99/00011

(87) 1999 08 05 WO99/39428, PCT Gazette nr 31/99

(72) Masselus Jean-Emmanuel, Colasse Alexis, Bodson Jean-Marie

(73) ALSTOM BELGIUM S.A., Charleroi (BE)

(54) Zespół elektrycznych przełączników statycznych zasilanych napięciem stałym

B1 (11) **197067** (41) 2001 10 22

(51) **H04B 1/40** (2006.01)

(21) 344302 (22) 1999 05 27

(30) 98 86804 1998 05 29 US

(86) 1999 05 27 PCT/US99/11734

(87) 1999 12 02 WO99/62194, PCT Gazette nr 48/99

(72) Palermo Keith Charles

(73) MOTOROLA, INC., Schaumburg (US)

(54) Nadbiornik do przesyłania i odbierania sygnałów o częstotliwości radiowej wielu trybów telekomunikacji

B1 (11) **196921** (41) 2001 10 08

(51) **H05B 3/26** (2006.01)

(21) 339385 (22) 2000 03 30

(72) Wiśniewski Kamil, Teterycz Helena, Licznarski Benedykt, Nitsch Karol, Puton Jarosław

(73) Politechnika Wrocławska, Wrocław (PL)

(54) Źródło promieniowania podczerwonego

INDEKS UDZIELONYCH PATENTÓW,
WEDŁUG SYMBOLI MKP

Symbol MKP	Nr patentu	Symbol MKP	Nr patentu
1	2	1	2
A01C 1/06 (2006.01)	197101*	A23G 4/00 (2006.01)	196845
A01F 15/07 (2006.01)	196978*	A23G 9/12 (2006.01)	197027
A01G 1/00 (2006.01)	196868	A23L 1/052 (2006.01)	197114
A01G 9/02 (2006.01)	196994*	A23L 1/305 (2006.01)	196939
A01H 5/00 (2006.01)	197043*	A23L 1/30 (2006.01)	196939*
A01H 1/00 (2006.01)	197043*	A24C 5/38 (2006.01)	196919*
A01H 5/10 (2006.01)	197043*	A47B 88/20 (2006.01)	197029*
A01J 25/12 (2006.01)	196837	A47G 33/12 (2006.01)	196850
A01K 29/00 (2006.01)	197000	A47K 3/16 (2006.01)	196983
A01M 23/00 (2006.01)	197000*	A47K 3/04 (2006.01)	196983*
A01M 7/00 (2006.01)	197115	A47K 7/00 (2006.01)	196841
A01M 21/00 (2006.01)	197115*	A47L 15/42 (2006.01)	197055
A01M 7/00 (2006.01)	197116	A47L 5/00 (2006.01)	197117
A01M 21/00 (2006.01)	197116*	A47L 9/10 (2006.01)	197118
A01M 1/20 (2006.01)	197037*	A61B 17/064 (2006.01)	196903
A01N 25/04 (2006.01)	196977	A61B 18/22 (2006.01)	197108*
A01N 25/28 (2006.01)	196973	A61F 13/02 (2006.01)	196803
A01N 3/00 (2006.01)	197101	A61F 13/15 (2006.01)	196861
A01N 47/36 (2006.01)	196990	A61F 13/15 (2006.01)	197017
A01N 33/00 (2006.01)	196990*	A61F 2/82 (2006.01)	197102
A01N 39/02 (2006.01)	196990*	A61F 2/92 (2006.01)	197102*
A01N 41/10 (2006.01)	196990*	A61F 9/00 (2006.01)	196988
A01N 43/10 (2006.01)	196990*	A61G 7/07 (2006.01)	196834
A01N 43/34 (2006.01)	196990*	A61H 23/00 (2006.01)	197034
A01N 43/48 (2006.01)	196990*	A61H 36/00 (2006.01)	196885
A01N 57/20 (2006.01)	196890	A61J 1/14 (2006.01)	196860
A01N 37/10 (2006.01)	196890*	A61K 31/197 (2006.01)	196939*
A01N 25/30 (2006.01)	196890*	A61K 31/155 (2006.01)	196874
A01N 25/02 (2006.01)	196890*	A61K 31/216 (2006.01)	196874*
A01N 57/20 (2006.01)	197003	A61K 31/4184 (2006.01)	196895
A01N 59/20 (2006.01)	196994*	A61K 31/445 (2006.01)	196822
A01P 7/04 (2006.01)	196977*	A61K 9/16 (2006.01)	196822*
A01P 3/00 (2006.01)	196977*	A61K 31/485 (2006.01)	196930
A01P 13/00 (2006.01)	196990*	A61K 9/16 (2006.01)	196930*
A01P 13/00 (2006.01)	196890*	A61K 31/496 (2006.01)	196867
A01P 3/00 (2006.01)	197003*	A61K 9/10 (2006.01)	196867*
A01P 7/04 (2006.01)	197003*	A61K 31/517 (2006.01)	197077
A21B 3/13 (2006.01)	197005	A61K 31/427 (2006.01)	197077*
A21C 3/02 (2006.01)	196817	A61K 31/5375 (2006.01)	196996
A21C 9/00 (2006.01)	196941	A61K 31/55 (2006.01)	196843

*) Patent oznaczony więcej niż jednym symbolem klasyfikacyjnym. Ogłoszenie dotyczące tego patentu można znaleźć pod symbolem klasyfikacyjnym odpowiadającym numerowi bez gwiazdki.

1	2	1	2	1	2	1	2
A61K 31/56 (2006.01)	196843*	A61M 11/00 (2006.01)	196860*	B05B 17/06 (2006.01)	196916	B65D 19/44 (2006.01)	197062
A61K 8/06 (2006.01)	196929	A61M 1/06 (2006.01)	196918	B05B 3/04 (2006.01)	196914	B65D 19/12 (2006.01)	197062*
A61K 8/19 (2006.01)	197044	A61M 15/00 (2006.01)	196812	B05B 3/04 (2006.01)	196963	B65D 88/18 (2006.01)	197062*
A61K 8/02 (2006.01)	197044*	A61M 15/00 (2006.01)	196813	B05B 1/18 (2006.01)	196963*	B65D 5/28 (2006.01)	196997
A61K 8/23 (2006.01)	196986	A61M 5/178 (2006.01)	196932	B05C 17/00 (2006.01)	197022*	B65D 71/60 (2006.01)	196997*
A61K 8/34 (2006.01)	196986*	A61M 5/30 (2006.01)	197060	B05D 7/24 (2006.01)	197084*	B65D 88/28 (2006.01)	197004*
A61K 8/67 (2006.01)	196986*	A61N 5/06 (2006.01)	197108*	B09B 3/00 (2006.01)	196856	B65D 81/38 (2006.01)	197030*
A61K 8/92 (2006.01)	196986*	A61P 13/12 (2006.01)	196939*	B09B 3/00 (2006.01)	196920*	B65D 27/00 (2006.01)	197018*
A61K 8/97 (2006.01)	196986*	A61P 3/10 (2006.01)	196874*	B09B 3/00 (2006.01)	197010*	B65G 19/20 (2006.01)	197013
A61K 8/26 (2006.01)	196863	A61P 25/18 (2006.01)	196822*	B21C 23/00 (2006.01)	196924	B65G 3/04 (2006.01)	197004
A61K 8/37 (2006.01)	196863*	A61P 25/30 (2006.01)	196930*	B21D 1/02 (2006.01)	197082	B65G 37/00 (2006.01)	197012
A61K 8/891 (2006.01)	196863*	A61P 25/04 (2006.01)	196996*	B21D 5/00 (2006.01)	197045	B65G 17/26 (2006.01)	197012*
A61K 8/33 (2006.01)	196984	A61P 11/02 (2006.01)	196843*	B21D 11/10 (2006.01)	197045*	B65G 53/40 (2006.01)	196883
A61K 8/35 (2006.01)	196984*	A61P 25/28 (2006.01)	196945*	B22D 41/02 (2006.01)	197030*	B65G 65/46 (2006.01)	196976
A61K 8/37 (2006.01)	196984*	A61P 25/28 (2006.01)	196967*	B22F 1/02 (2006.01)	197090	B65G 47/18 (2006.01)	196976*
A61K 8/49 (2006.01)	196984*	A61P 35/00 (2006.01)	196936*	B22F 3/11 (2006.01)	197090*	B65G 67/46 (2006.01)	196886
A61K 8/49 (2006.01)	196970	A61P 1/00 (2006.01)	196955*	B23C 5/20 (2006.01)	196878	B66B 5/04 (2006.01)	197088
A61K 8/891 (2006.01)	197024	A61P 15/10 (2006.01)	196955*	B23K 9/04 (2006.01)	196925*	B66B 5/24 (2006.01)	197088*
A61K 8/895 (2006.01)	197024*	A61P 25/00 (2006.01)	196955*	B23K 26/04 (2006.01)	196802*	B66B 7/08 (2006.01)	197088*
A61K 9/12 (2006.01)	196951	A61P 35/00 (2006.01)	196940*	B23P 6/00 (2006.01)	196925	B67D 1/04 (2006.01)	196840
A61K 9/72 (2006.01)	196951*	A61P 17/06 (2006.01)	196940*	B23Q 15/00 (2006.01)	197038	B67D 5/02 (2006.01)	197030
A61K 9/127 (2006.01)	196966	A61P 43/00 (2006.01)	196957*	B23Q 3/15 (2006.01)	197038*	C01B 17/96 (2006.01)	197066*
A61K 8/14 (2006.01)	196966*	A61P 35/00 (2006.01)	197103*	B25G 3/18 (2006.01)	197022	C01B 17/00 (2006.01)	196856*
A61K 9/16 (2006.01)	197078	A61P 25/18 (2006.01)	196814*	B26B 25/00 (2006.01)	197092	C01B 31/02 (2006.01)	197059
A61K 31/4468 (2006.01)	197078*	A61P 25/18 (2006.01)	196821*	B27B 21/00 (2006.01)	196968	C01B 33/143 (2006.01)	196870
A61K 9/20 (2006.01)	196808	A61P 25/22 (2006.01)	196821*	B27G 13/12 (2006.01)	196878*	C01B 33/26 (2006.01)	196991
A61K 31/505 (2006.01)	196808*	A61P 35/00 (2006.01)	196809*	B27K 3/22 (2006.01)	197003*	C01B 35/10 (2006.01)	196828
A61K 9/48 (2006.01)	196823	A61P 35/02 (2006.01)	196809*	B27K 3/52 (2006.01)	197003*	C01B 33/142 (2006.01)	197056*
A61K 9/66 (2006.01)	196823*	A61P 37/08 (2006.01)	196830*	B27N 3/12 (2006.01)	196893	C01B 33/143 (2006.01)	197056*
A61K 9/52 (2006.01)	196945	A61P 35/00 (2006.01)	197006*	B28B 1/52 (2006.01)	196884	C01F 17/00 (2006.01)	197080
A61K 31/4745 (2006.01)	196945*	A61Q 5/04 (2006.01)	196929*	B28C 3/00 (2006.01)	197035	C02F 1/72 (2006.01)	197081
A61K 9/50 (2006.01)	196926*	A61Q 11/00 (2006.01)	197044*	B29C 47/36 (2006.01)	196833	C02F 1/28 (2006.01)	196920*
A61K 31/00 (2006.01)	196967*	A61Q 17/04 (2006.01)	196986*	B29C 49/58 (2006.01)	196824	C02F 1/52 (2006.01)	196920*
A61K 31/40 (2006.01)	196967*	A61Q 19/00 (2006.01)	196986*	B29C 49/76 (2006.01)	196824*	C03B 27/044 (2006.01)	196971
A61K 31/44 (2006.01)	196936*	A61Q 15/00 (2006.01)	196863*	B29C 65/48 (2006.01)	197053	C03B 37/10 (2006.01)	196920
A61K 31/47 (2006.01)	196936*	A61Q 17/04 (2006.01)	196984*	B30B 15/06 (2006.01)	196887	C03C 17/34 (2006.01)	196992
A61K 31/24 (2006.01)	196943*	A61Q 5/10 (2006.01)	196970*	B30B 9/30 (2006.01)	196978	C03C 3/076 (2006.01)	196848
A61K 31/34 (2006.01)	196943*	A61Q 5/02 (2006.01)	197024*	B32B 27/12 (2006.01)	196922	C03C 4/00 (2006.01)	196848*
A61K 31/41 (2006.01)	196943*	A62C 4/02 (2006.01)	197028	B32B 27/32 (2006.01)	196922*	C03C 3/091 (2006.01)	196999
A61K 31/44 (2006.01)	196943*	A63B 23/00 (2006.01)	196873	B32B 37/00 (2006.01)	196922*	C03C 3/087 (2006.01)	196999*
A61K 31/4704 (2006.01)	196955*	A63G 21/04 (2006.01)	196935	B41F 31/26 (2006.01)	196919	C03C 4/00 (2006.01)	196999*
A61K 31/505 (2006.01)	196940*	A63H 37/00 (2006.01)	196852	B41F 31/30 (2006.01)	196919*	C04B 14/48 (2006.01)	196884*
A61K 31/517 (2006.01)	196940*	B01D 15/08 (2006.01)	196962	B41F 31/34 (2006.01)	196919*	C04B 2/04 (2006.01)	197010
A61K 31/33 (2006.01)	196957*	B01D 17/04 (2006.01)	197025	B60B 37/10 (2006.01)	197019*	C04B 26/28 (2006.01)	196949
A61K 31/55 (2006.01)	196814*	B01D 3/00 (2006.01)	197025*	B60J 1/08 (2006.01)	196934*	C04B 24/38 (2006.01)	196949*
A61K 31/5513 (2006.01)	196821*	B01D 29/50 (2006.01)	197083	B60K 17/12 (2006.01)	196829	C04B 28/04 (2006.01)	196949*
A61K 31/4995 (2006.01)	196809*	B01D 46/00 (2006.01)	197083*	B60N 2/34 (2006.01)	197052	C04B 41/89 (2006.01)	196952
A61K 31/50 (2006.01)	196809*	B01D 46/04 (2006.01)	197041	B60P 3/40 (2006.01)	196888	C04B 41/90 (2006.01)	196952*
A61K 31/575 (2006.01)	196947*	B01D 53/18 (2006.01)	196897	B60R 13/02 (2006.01)	196934	C04B 18/02 (2006.01)	196842*
A61K 39/12 (2006.01)	197057*	B01D 53/78 (2006.01)	196897*	B61B 7/00 (2006.01)	196917	C05G 1/00 (2006.01)	196859
A61K 39/35 (2006.01)	196830*	B01D 53/50 (2006.01)	197066	B61B 12/02 (2006.01)	196917*	C05G 3/00 (2006.01)	196859*
A61K 38/17 (2006.01)	197006*	B01D 53/32 (2006.01)	196891*	B61B 3/00 (2006.01)	196917*	C06B 31/28 (2006.01)	196989
A61K 47/48 (2006.01)	197006*	B01D 15/08 (2006.01)	196961*	B61D 47/00 (2006.01)	196886*	C07C 15/24 (2006.01)	196901
A61K 38/06 (2006.01)	197016*	B01D 53/22 (2006.01)	197031*	B61F 5/38 (2006.01)	197048	C07C 2/54 (2006.01)	196901*
A61K 38/12 (2006.01)	196889*	B01F 3/08 (2006.01)	196969*	B61F 5/52 (2006.01)	197014	C07C 227/04 (2006.01)	196854
A61K 8/26 (2006.01)	196904*	B01J 3/16 (2006.01)	196973*	B61F 7/00 (2006.01)	197019	C07C 229/28 (2006.01)	196854*
A61K 8/36 (2006.01)	196907*	B01J 13/10 (2006.01)	196926	B61H 1/00 (2006.01)	197061	C07C 229/22 (2006.01)	196899
A61K 8/97 (2006.01)	196906*	B01J 2/10 (2006.01)	196975	B61H 13/34 (2006.01)	197061*	C07C 67/08 (2006.01)	196899*
A61K 8/97 (2006.01)	196908*	B01J 2/00 (2006.01)	197090*	B62B 15/00 (2006.01)	196935*	C07C 255/02 (2006.01)	197094
A61K 8/23 (2006.01)	196905*	B03C 3/014 (2006.01)	196815	B62D 63/06 (2006.01)	196888*	C07C 253/00 (2006.01)	197094*
A61K 39/12 (2006.01)	196844*	B03C 3/66 (2006.01)	196891	B63B 25/16 (2006.01)	197086	C07C 27/10 (2006.01)	196900
A61K 39/395 (2006.01)	196844*	B04C 5/103 (2006.01)	196998	B63B 3/68 (2006.01)	197086*	C07C 45/33 (2006.01)	196900*
A61K 39/395 (2006.01)	196805*	B04C 5/08 (2006.01)	196998*	B63B 9/00 (2006.01)	196972	C07C 49/403 (2006.01)	196900*
A61K 39/12 (2006.01)	196805*	B04C 5/14 (2006.01)	196931	B65B 11/00 (2006.01)	196877	C07C 311/80 (2006.01)	196944
A61L 9/03 (2006.01)	197037	B05B 11/00 (2006.01)	196860*	B65D 19/18 (2006.01)	197072	C07C 311/00 (2006.01)	196944*

1	2	1	2	1	2	1	2
C07C 313/04 (2006.01)	197032	C07J 9/00 (2006.01)	196947	C11D 9/38 (2006.01)	196908	E02D 27/48 (2006.01)	197015
C07C 319/24 (2006.01)	196872	C07K 14/08 (2006.01)	197057	C11D 17/00 (2006.01)	196908*	E02D 27/00 (2006.01)	197015*
C07C 321/14 (2006.01)	196872*	C07K 16/10 (2006.01)	197057*	C11D 9/50 (2006.01)	196908*	E02D 29/14 (2006.01)	196911
C07C 45/45 (2006.01)	197091	C07K 14/415 (2006.01)	196830	C11D 9/50 (2006.01)	196905	E02D 35/00 (2006.01)	196985*
C07C 45/45 (2006.01)	197093	C07K 14/47 (2006.01)	197006	C11D 9/18 (2006.01)	196905*	E02F 5/06 (2006.01)	197009
C07C 50/04 (2006.01)	197098	C07K 5/023 (2006.01)	197016	C12N 1/20 (2006.01)	197007	E02F 3/14 (2006.01)	197009*
C07C 50/04 (2006.01)	197099	C07K 5/078 (2006.01)	196993	C12N 15/07 (2006.01)	196844	E02F 9/24 (2006.01)	197008
C07C 50/04 (2006.01)	197100	C07K 7/56 (2006.01)	196889	C12N 15/70 (2006.01)	196805	E02F 9/28 (2006.01)	196862
C07C 51/42 (2006.01)	196898	C07K 16/00 (2006.01)	196844*	C12N 15/82 (2006.01)	197043	E03D 9/03 (2006.01)	196974
C07C 65/28 (2006.01)	196831	C07K 19/00 (2006.01)	196805*	C12N 5/04 (2006.01)	197043*	E03D 9/02 (2006.01)	196974*
C07C 69/72 (2006.01)	196831*	C08B 37/06 (2006.01)	196962*	C12N 5/10 (2006.01)	197043*	E03F 3/02 (2006.01)	197055*
C07C 69/734 (2006.01)	196831*	C08B 37/06 (2006.01)	196961	C12N 5/29 (2006.01)	197043*	E03F 1/00 (2006.01)	196965*
C07C 69/84 (2006.01)	196831*	C08F 2/22 (2006.01)	197032*	C12N 15/10 (2006.01)	197097*	E03F 5/02 (2006.01)	196911*
C07C 69/88 (2006.01)	196831*	C08F 112/08 (2006.01)	196871	C12P 41/00 (2006.01)	196857	E03F 5/14 (2006.01)	197036
C07C 59/64 (2006.01)	196831*	C08F 2/01 (2006.01)	197084	C12P 23/02 (2006.01)	196857*	E03G 1/01 (2006.01)	197055*
C07C 229/42 (2006.01)	196831*	C08F 14/06 (2006.01)	197084*	C12Q 1/68 (2006.01)	196844*	E04C 5/06 (2006.01)	196853
C07C 235/34 (2006.01)	196831*	C08F 2/38 (2006.01)	196869	C12Q 1/37 (2006.01)	197107	E04D 11/00 (2006.01)	196868*
C07C 215/30 (2006.01)	196943*	C08F 220/18 (2006.01)	196869*	C12Q 1/68 (2006.01)	197097	E04D 1/34 (2006.01)	196995
C07C 217/14 (2006.01)	196943*	C08F 220/10 (2006.01)	196869*	C12R 1/64 (2006.01)	197007*	E04D 1/30 (2006.01)	196995*
C07C 255/58 (2006.01)	196943*	C08F 293/00 (2006.01)	196869*	C21C 1/08 (2006.01)	196909	E04F 21/24 (2006.01)	196884*
C07D 211/80 (2006.01)	196831*	C08F 267/06 (2006.01)	197021	C21C 1/08 (2006.01)	197106	E04F 13/08 (2006.01)	197089
C07D 231/56 (2006.01)	196831*	C08F 4/642 (2006.01)	197085	C21D 10/00 (2006.01)	196802	E04F 13/02 (2006.01)	197051*
C07D 233/90 (2006.01)	196831*	C08F 10/00 (2006.01)	197085*	C21D 8/12 (2006.01)	197050	E04F 19/00 (2006.01)	196879*
C07D 417/12 (2006.01)	196831*	C08G 63/91 (2006.01)	197021*	C21D 9/04 (2006.01)	197074	E04G 23/02 (2006.01)	197051
C07D 473/24 (2006.01)	196831*	C08G 18/70 (2006.01)	196942	C21D 8/04 (2006.01)	196846*	E04G 23/06 (2006.01)	196985
C07D 473/38 (2006.01)	196831*	C08G 18/80 (2006.01)	196942*	C22B 3/08 (2006.01)	196946	E04H 1/02 (2006.01)	197001
C07D 207/16 (2006.01)	196967	C08J 9/20 (2006.01)	196871*	C22B 3/44 (2006.01)	196851	E05B 19/00 (2006.01)	196927
C07D 207/22 (2006.01)	196967*	C08J 9/22 (2006.01)	196871*	C22B 7/02 (2006.01)	197110	E05C 17/34 (2006.01)	196882
C07D 403/06 (2006.01)	196967*	C08J 3/24 (2006.01)	197021*	C22C 1/02 (2006.01)	196909*	E05C 9/00 (2006.01)	197054
C07D 403/12 (2006.01)	196967*	C08J 175/00 (2006.01)	196942*	C22C 33/08 (2006.01)	197106*	E05D 15/30 (2006.01)	196832
C07D 403/14 (2006.01)	196967*	C08J 11/04 (2006.01)	196804	C22C 38/04 (2006.01)	196846	E05D 15/44 (2006.01)	196832*
C07D 405/14 (2006.01)	196967*	C08J 11/10 (2006.01)	196811	C23C 24/00 (2006.01)	196925*	E05F 15/14 (2006.01)	197087
C07D 409/14 (2006.01)	196967*	C08J 3/215 (2006.01)	197049*	C23C 24/08 (2006.01)	196925*	E06B 3/50 (2006.01)	196832*
C07D 413/14 (2006.01)	196967*	C08K 9/06 (2006.01)	197049	C23C 28/00 (2006.01)	196925*	E06B 3/54 (2006.01)	197068
C07D 417/14 (2006.01)	196967*	C08L 19/00 (2006.01)	196804*	C23C 8/80 (2006.01)	197104	E06B 3/96 (2006.01)	197068*
C07D 419/14 (2006.01)	196967*	C08L 23/10 (2006.01)	196804*	C23C 8/48 (2006.01)	197104*	E06B 3/66 (2006.01)	197058
C07D 521/00 (2006.01)	196967*	C08L 91/08 (2006.01)	196969	C23C 8/06 (2006.01)	197104*	E06B 9/17 (2006.01)	196827
C07D 209/10 (2006.01)	196956	C08L 95/00 (2006.01)	196912	C23F 15/00 (2006.01)	197084*	E06B 9/42 (2006.01)	196827*
C07D 209/12 (2006.01)	196956*	C09C 1/48 (2006.01)	197059*	C23G 1/36 (2006.01)	196851*	E06B 9/68 (2006.01)	196827*
C07D 213/56 (2006.01)	196936	C09C 1/42 (2006.01)	197032*	D02G 3/04 (2006.01)	196806	E06B 9/74 (2006.01)	196827*
C07D 215/44 (2006.01)	196936*	C09C 1/56 (2006.01)	197049*	D03D 17/00 (2006.01)	196807	E06B 9/174 (2006.01)	196826
C07D 213/79 (2006.01)	196943	C09C 1/50 (2006.01)	196825	D03D 15/08 (2006.01)	196807*	E06B 1/70 (2006.01)	196879*
C07D 213/80 (2006.01)	196943*	C09D 9/00 (2006.01)	197032*	D04B 15/00 (2006.01)	196866	E21C 29/00 (2006.01)	197064*
C07D 257/04 (2006.01)	196943*	C09D 5/02 (2006.01)	196994	D04H 1/46 (2006.01)	196841*	E21D 11/18 (2006.01)	197046
C07D 307/79 (2006.01)	196943*	C09D 7/12 (2006.01)	196994*	D04H 1/02 (2006.01)	196841*	E21D 11/30 (2006.01)	196896
C07D 215/227 (2006.01)	196955	C09J 75/04 (2006.01)	196942*	D06F 39/08 (2006.01)	197055*	E21D 23/16 (2006.01)	196913
C07D 239/94 (2006.01)	196940	C09K 5/10 (2006.01)	197040	D06F 37/06 (2006.01)	197073	E21F 16/00 (2006.01)	196835
C07D 301/12 (2006.01)	196937	C09K 8/035 (2006.01)	197109	D06L 3/10 (2006.01)	197032*	F01D 11/00 (2006.01)	197070
C07D 301/32 (2006.01)	196937*	C09K 11/00 (2006.01)	196855*	D06N 7/00 (2006.01)	196847	F02B 53/00 (2006.01)	196894
C07D 303/04 (2006.01)	196937*	C10B 31/00 (2006.01)	197075	D21C 9/10 (2006.01)	197032*	F02M 61/18 (2006.01)	197042
C07D 401/12 (2006.01)	196957	C10B 49/16 (2006.01)	197047	D21F 11/00 (2006.01)	196892	F16B 13/00 (2006.01)	196879
C07D 471/04 (2006.01)	196958	C10G 73/38 (2006.01)	196969*	D21H 21/10 (2006.01)	196828*	F16F 15/03 (2006.01)	197112
C07D 491/04 (2006.01)	196958*	C10G 1/10 (2006.01)	196875	D21H 17/00 (2006.01)	197011	F16F 9/53 (2006.01)	197112*
C07D 473/00 (2006.01)	196849	C10G 1/10 (2006.01)	196880	D21H 21/10 (2006.01)	197056	F16G 11/00 (2006.01)	197020*
C07D 487/04 (2006.01)	197103	C10G 1/10 (2006.01)	197096	E01B 7/02 (2006.01)	196948	F16G 1/28 (2006.01)	196910
C07D 471/04 (2006.01)	197103*	C10G 25/06 (2006.01)	196818	E01D 11/00 (2006.01)	197020	F16G 5/20 (2006.01)	196910*
C07D 495/04 (2006.01)	196814	C10L 3/10 (2006.01)	197031	E02B 1/00 (2006.01)	196838	F16H 3/12 (2006.01)	196829*
C07D 495/04 (2006.01)	196821	C10M 169/04 (2006.01)	197039	E02B 1/00 (2006.01)	196839	F16H 55/26 (2006.01)	197087*
C07D 515/22 (2006.01)	196809	C11D 9/10 (2006.01)	196904	E02B 3/06 (2006.01)	196836	F16J 15/52 (2006.01)	196923
C07D 519/00 (2006.01)	196809*	C11D 9/50 (2006.01)	196904*	E02B 8/06 (2006.01)	196965	F16J 15/34 (2006.01)	196923*
C07D 237/04 (2006.01)	196993*	C11D 9/22 (2006.01)	196907	E02B 8/02 (2006.01)	197036*	F16K 31/08 (2006.01)	196810
C07F 9/38 (2006.01)	196933	C11D 9/50 (2006.01)	196907*	E02D 31/00 (2006.01)	196838*	F16K 17/04 (2006.01)	196810*
C07F 5/00 (2006.01)	197085*	C11D 9/24 (2006.01)	196906	E02D 29/16 (2006.01)	196838*	F16K 31/44 (2006.01)	196810*
C07F 3/00 (2006.01)	197085*	C11D 9/48 (2006.01)	196906*	E02D 31/00 (2006.01)	196839*	F16K 5/06 (2006.01)	196915
C07H 17/08 (2006.01)	196816	C11D 9/38 (2006.01)	196906*	E02D 29/16 (2006.01)	196839*	F16K 41/16 (2006.01)	196915*

1	2	1	2	1	2	1	2
F16K 5/06 (2006.01)	197063	G01N 27/18 (2006.01)	197079*	196838	E02B 1/00 (2006.01)	196903	A61B 17/064 (2006.01)
F16K 31/60 (2006.01)	197023*	G01N 30/62 (2006.01)	197111	196839	E02B 1/00 (2006.01)	196904	C11D 9/10 (2006.01)
F16L 1/11 (2006.01)	197053*	G01R 11/40 (2006.01)	196881	196840	B67D 1/04 (2006.01)	196905	C11D 9/50 (2006.01)
F16L 35/00 (2006.01)	196950	G01R 21/00 (2006.01)	196881*	196841	A47K 7/00 (2006.01)	196906	C11D 9/24 (2006.01)
F16L 37/08 (2006.01)	196876	G01R 31/11 (2006.01)	197071	196842	F27B 7/02 (2006.01)	196907	C11D 9/22 (2006.01)
F16L 13/00 (2006.01)	197065*	G01R 31/08 (2006.01)	197071*	196843	A61K 31/55 (2006.01)	196908	C11D 9/38 (2006.01)
F21F 13/00 (2006.01)	196953*	G01T 1/202 (2006.01)	197080*	196844	C12N 15/07 (2006.01)	196909	C21C 1/08 (2006.01)
F21V 8/00 (2006.01)	196953	G01W 1/00 (2006.01)	196987	196845	A23G 4/00 (2006.01)	196910	F16G 1/28 (2006.01)
F22G 5/20 (2006.01)	196928	G01W 1/14 (2006.01)	196987*	196846	C22C 38/04 (2006.01)	196911	E02D 29/14 (2006.01)
F22G 5/12 (2006.01)	196928*	G02B 6/00 (2006.01)	197108	196847	D06N 7/00 (2006.01)	196912	C08L 95/00 (2006.01)
F23G 5/30 (2006.01)	196981	G02B 6/02 (2006.01)	197108*	196848	C03C 3/076 (2006.01)	196913	E21D 23/16 (2006.01)
F23K 5/00 (2006.01)	196858	G02B 6/30 (2006.01)	197095	196849	C07D 473/00 (2006.01)	196914	B05B 3/04 (2006.01)
F23Q 7/00 (2006.01)	196865	G02B 6/02 (2006.01)	197095*	196850	A47G 33/12 (2006.01)	196915	F16K 5/06 (2006.01)
F24D 19/00 (2006.01)	197065	G02B 6/44 (2006.01)	196960	196851	C22B 3/44 (2006.01)	196916	B05B 17/06 (2006.01)
F24D 19/00 (2006.01)	197069	G02B 6/46 (2006.01)	196960*	196852	A63H 37/00 (2006.01)	196917	B61B 7/00 (2006.01)
F24D 19/10 (2006.01)	197023	G03C 1/005 (2006.01)	197120	196853	E04C 5/06 (2006.01)	196918	A61M 1/06 (2006.01)
F24F 3/14 (2006.01)	196864	G09F 13/20 (2006.01)	196855	196854	C07C 227/04 (2006.01)	196919	B41F 31/26 (2006.01)
F25D 17/06 (2006.01)	196902	G09F 5/00 (2006.01)	197018	196855	G09F 13/20 (2006.01)	196920	C03B 37/10 (2006.01)
F25D 11/02 (2006.01)	196902*	G11B 23/50 (2006.01)	197105	196856	B09B 3/00 (2006.01)	196921	H05B 3/26 (2006.01)
F25D 25/02 (2006.01)	197029	H01B 11/06 (2006.01)	197026	196857	C12P 41/00 (2006.01)	196922	B32B 27/12 (2006.01)
F27B 7/02 (2006.01)	196842	H01B 7/00 (2006.01)	197026*	196858	F23K 5/00 (2006.01)	196923	F16J 15/52 (2006.01)
F27D 1/12 (2006.01)	196980	H01B 17/26 (2006.01)	197002	196859	C05G 1/00 (2006.01)	196924	B21C 23/00 (2006.01)
F28D 1/02 (2006.01)	197065*	H01C 17/00 (2006.01)	196938	196860	A61J 1/14 (2006.01)	196925	B23P 6/00 (2006.01)
F28D 1/053 (2006.01)	197069*	H01C 7/00 (2006.01)	196938*	196861	A61F 13/15 (2006.01)	196926	B01J 13/10 (2006.01)
F28F 9/26 (2006.01)	197065*	H01H 73/04 (2006.01)	196820	196862	E02F 9/28 (2006.01)	196927	E05B 19/00 (2006.01)
F41H 1/02 (2006.01)	197113	H01L 49/00 (2006.01)	197079*	196863	A61K 8/26 (2006.01)	196928	F22G 5/20 (2006.01)
G01B 9/02 (2006.01)	197119	H01Q 3/00 (2006.01)	196954	196864	F24F 3/14 (2006.01)	196929	A61K 8/06 (2006.01)
G01F 15/00 (2006.01)	196950*	H02B 1/32 (2006.01)	196982	196865	F23Q 7/00 (2006.01)	196930	A61K 31/485 (2006.01)
G01F 1/84 (2006.01)	196959	H02B 7/00 (2006.01)	196982*	196866	D04B 15/00 (2006.01)	196931	B04C 5/14 (2006.01)
G01F 1/84 (2006.01)	196964	H02G 9/02 (2006.01)	197053*	196867	A61K 31/496 (2006.01)	196932	A61M 5/178 (2006.01)
G01K 17/06 (2006.01)	197033	H02K 5/22 (2006.01)	197002*	196868	A01G 1/00 (2006.01)	196933	C07F 9/38 (2006.01)
G01M 3/24 (2006.01)	196979	H02K 7/14 (2006.01)	197064	196869	C08F 2/38 (2006.01)	196934	B60R 13/02 (2006.01)
G01M 3/28 (2006.01)	196979*	H02M 7/00 (2006.01)	196819	196870	C01B 33/143 (2006.01)	196935	A63G 21/04 (2006.01)
G01N 33/68 (2006.01)	197057*	H04B 1/40 (2006.01)	197067	196871	C08F 112/08 (2006.01)	196936	C07D 213/56 (2006.01)
G01N 1/10 (2006.01)	197076	H05B 3/12 (2006.01)	196938*	196872	C07C 319/24 (2006.01)	196937	C07D 301/12 (2006.01)
G01N 25/18 (2006.01)	197079	H05B 3/26 (2006.01)	196921	196873	A63B 23/00 (2006.01)	196938	H01C 17/00 (2006.01)
				196874	A61K 31/155 (2006.01)	196939	A23L 1/305 (2006.01)
				196875	C10G 1/10 (2006.01)	196940	C07D 239/94 (2006.01)
				196876	F16L 37/08 (2006.01)	196941	A21C 9/00 (2006.01)
				196877	B65B 11/00 (2006.01)	196942	C08G 18/70 (2006.01)
				196878	B23C 5/20 (2006.01)	196943	C07D 213/79 (2006.01)
				196879	F16B 13/00 (2006.01)	196944	C07C 311/80 (2006.01)
				196880	C10G 1/10 (2006.01)	196945	A61K 9/52 (2006.01)
				196881	G01R 11/40 (2006.01)	196946	C22B 3/08 (2006.01)
				196882	E05C 17/34 (2006.01)	196947	C07J 9/00 (2006.01)
				196883	B65G 53/40 (2006.01)	196948	E01B 7/02 (2006.01)
				196884	B28B 1/52 (2006.01)	196949	C04B 26/28 (2006.01)
				196885	A61H 36/00 (2006.01)	196950	F16L 35/00 (2006.01)
				196886	B65G 67/46 (2006.01)	196951	A61K 9/12 (2006.01)
				196887	B30B 15/06 (2006.01)	196952	C04B 41/89 (2006.01)
				196888	B60P 3/40 (2006.01)	196953	F21V 8/00 (2006.01)
				196889	C07K 7/56 (2006.01)	196954	H01Q 3/00 (2006.01)
				196890	A01N 57/20 (2006.01)	196955	C07D 215/227 (2006.01)
				196891	B03C 3/66 (2006.01)	196956	C07D 209/10 (2006.01)
				196892	D21F 11/00 (2006.01)	196957	C07D 401/12 (2006.01)
				196893	B27N 3/12 (2006.01)	196958	C07D 471/04 (2006.01)
				196894	F02B 53/00 (2006.01)	196959	G01F 1/84 (2006.01)
				196895	A61K 31/4184 (2006.01)	196960	G02B 6/44 (2006.01)
				196896	E21D 11/30 (2006.01)	196961	C08B 37/06 (2006.01)
				196897	B01D 53/18 (2006.01)	196962	B01D 15/08 (2006.01)
				196898	C07C 51/42 (2006.01)	196963	B05B 3/04 (2006.01)
				196899	C07C 229/22 (2006.01)	196964	G01F 1/84 (2006.01)
				196900	C07C 27/10 (2006.01)	196965	E02B 8/06 (2006.01)
				196901	C07C 15/24 (2006.01)	196966	A61K 9/127 (2006.01)
				196902	F25D 17/06 (2006.01)	196967	C07D 207/16 (2006.01)

INDEKS NUMEROWY
UDZIELONYCH PATENTÓW

Nr patentu	Symbol MKP	Nr patentu	Symbol MKP
1	2	1	2
196802	C21D 10/00 (2006.01)	196820	H01H 73/04 (2006.01)
196803	A61F 13/02 (2006.01)	196821	C07D 495/04 (2006.01)
196804	C08J 11/04 (2006.01)	196822	A61K 31/445 (2006.01)
196805	C12N 15/70 (2006.01)	196823	A61K 9/48 (2006.01)
196806	D02G 3/04 (2006.01)	196824	B29C 49/58 (2006.01)
196807	D03D 17/00 (2006.01)	196825	C09C 1/50 (2006.01)
196808	A61K 9/20 (2006.01)	196826	E06B 9/174 (2006.01)
196809	C07D 515/22 (2006.01)	196827	E06B 9/17 (2006.01)
196810	F16K 31/08 (2006.01)	196828	C01B 35/10 (2006.01)
196811	C08J 11/10 (2006.01)	196829	B60K 17/12 (2006.01)
196812	A61M 15/00 (2006.01)	196830	C07K 14/415 (2006.01)
196813	A61M 15/00 (2006.01)	196831	C07C 65/28 (2006.01)
196814	C07D 495/04 (2006.01)	196832	E05D 15/30 (2006.01)
196815	B03C 3/014 (2006.01)	196833	B29C 47/36 (2006.01)
196816	C07H 17/08 (2006.01)	196834	A61G 7/07 (2006.01)
196817	A21C 3/02 (2006.01)	196835	E21F 16/00 (2006.01)
196818	C10G 25/06 (2006.01)	196836	E02B 3/06 (2006.01)
196819	H02M 7/00 (2006.01)	196837	A01J 25/12 (2006.01)

1	2
196968	B27B 21/00 (2006.01)
196969	C08L 91/08 (2006.01)
196970	A61K 8/49 (2006.01)
196971	C03B 27/044 (2006.01)
196972	B63B 9/00 (2006.01)
196973	A01N 25/28 (2006.01)
196974	E03D 9/03 (2006.01)
196975	B01J 2/10 (2006.01)
196976	B65G 65/46 (2006.01)
196977	A01N 25/04 (2006.01)
196978	B30B 9/30 (2006.01)
196979	G01M 3/24 (2006.01)
196980	F27D 1/12 (2006.01)
196981	F23G 5/30 (2006.01)
196982	H02B 1/32 (2006.01)
196983	A47K 3/16 (2006.01)
196984	A61K 8/33 (2006.01)
196985	E04G 23/06 (2006.01)
196986	A61K 8/23 (2006.01)
196987	G01W 1/00 (2006.01)
196988	A61F 9/00 (2006.01)
196989	C06B 31/28 (2006.01)
196990	A01N 47/36 (2006.01)
196991	C01B 33/26 (2006.01)
196992	C03C 17/34 (2006.01)
196993	C07K 5/078 (2006.01)
196994	C09D 5/02 (2006.01)
196995	E04D 1/34 (2006.01)
196996	A61K 31/5375 (2006.01)
196997	B65D 5/28 (2006.01)
196998	B04C 5/103 (2006.01)
196999	C03C 3/091 (2006.01)
197000	A01K 29/00 (2006.01)
197001	E04H 1/02 (2006.01)
197002	H01B 17/26 (2006.01)
197003	A01N 57/20 (2006.01)
197004	B65G 3/04 (2006.01)
197005	A21B 3/13 (2006.01)
197006	C07K 14/47 (2006.01)
197007	C12N 1/20 (2006.01)
197008	E02F 9/24 (2006.01)
197009	E02F 5/06 (2006.01)
197010	C04B 2/04 (2006.01)
197011	D21H 17/00 (2006.01)
197012	B65G 37/00 (2006.01)
197013	B65G 19/20 (2006.01)
197014	B61F 5/52 (2006.01)
197015	E02D 27/48 (2006.01)
197016	C07K 5/023 (2006.01)
197017	A61F 13/15 (2006.01)
197018	G09F 5/00 (2006.01)
197019	B61F 7/00 (2006.01)
197020	E01D 11/00 (2006.01)
197021	C08F 267/06 (2006.01)
197022	B25G 3/18 (2006.01)
197023	F24D 19/10 (2006.01)
197024	A61K 8/891 (2006.01)
197025	B01D 17/04 (2006.01)
197026	H01B 11/06 (2006.01)
197027	A23G 9/12 (2006.01)
197028	A62C 4/02 (2006.01)
197029	F25D 25/02 (2006.01)
197030	B67D 5/02 (2006.01)
197031	C10L 3/10 (2006.01)
197032	C07C 313/04 (2006.01)

1	2
197033	G01K 17/06 (2006.01)
197034	A61H 23/00 (2006.01)
197035	B28C 3/00 (2006.01)
197036	E03F 5/14 (2006.01)
197037	A61L 9/03 (2006.01)
197038	B23Q 15/00 (2006.01)
197039	C10M 169/04 (2006.01)
197040	C09K 5/10 (2006.01)
197041	B01D 46/04 (2006.01)
197042	F02M 61/18 (2006.01)
197043	C12N 15/82 (2006.01)
197044	A61K 8/19 (2006.01)
197045	B21D 5/00 (2006.01)
197046	E21D 11/18 (2006.01)
197047	C10B 49/16 (2006.01)
197048	B61F 5/38 (2006.01)
197049	C08K 9/06 (2006.01)
197050	C21D 8/12 (2006.01)
197051	E04G 23/02 (2006.01)
197052	B60N 2/34 (2006.01)
197053	B29C 65/48 (2006.01)
197054	E05C 9/00 (2006.01)
197055	A47L 15/42 (2006.01)
197056	D21H 21/10 (2006.01)
197057	C07K 14/08 (2006.01)
197058	E06B 3/66 (2006.01)
197059	C01B 31/02 (2006.01)
197060	A61M 5/30 (2006.01)
197061	B61H 1/00 (2006.01)
197062	B65D 19/44 (2006.01)
197063	F16K 5/06 (2006.01)
197064	H02K 7/14 (2006.01)
197065	F24D 19/00 (2006.01)
197066	B01D 53/50 (2006.01)
197067	H04B 1/40 (2006.01)
197068	E06B 3/54 (2006.01)
197069	F24D 19/00 (2006.01)
197070	F01D 11/00 (2006.01)
197071	G01R 31/11 (2006.01)
197072	B65D 19/18 (2006.01)
197073	D06F 37/06 (2006.01)
197074	C21D 9/04 (2006.01)
197075	C10B 31/00 (2006.01)
197076	G01N 1/10 (2006.01)
197077	A61K 31/517 (2006.01)
197078	A61K 9/16 (2006.01)
197079	G01N 25/18 (2006.01)
197080	C01F 17/00 (2006.01)
197081	C02F 1/72 (2006.01)
197082	B21D 1/02 (2006.01)
197083	B01D 29/50 (2006.01)
197084	C08F 2/01 (2006.01)
197085	C08F 4/642 (2006.01)
197086	B63B 25/16 (2006.01)
197087	E05F 15/14 (2006.01)
197088	B66B 5/04 (2006.01)
197089	E04F 13/08 (2006.01)
197090	B22F 1/02 (2006.01)
197091	C07C 45/45 (2006.01)
197092	B26B 25/00 (2006.01)
197093	C07C 45/45 (2006.01)
197094	C07C 255/02 (2006.01)
197095	G02B 6/30 (2006.01)
197096	C10G 1/10 (2006.01)
197097	C12Q 1/68 (2006.01)

1	2
197098	C07C 50/04 (2006.01)
197099	C07C 50/04 (2006.01)
197100	C07C 50/04 (2006.01)
197101	A01N 3/00 (2006.01)
197102	A61F 2/82 (2006.01)
197103	C07D 487/04 (2006.01)
197104	C23C 8/80 (2006.01)
197105	G11B 23/50 (2006.01)
197106	C21C 1/08 (2006.01)
197107	C12Q 1/37 (2006.01)
197108	G02B 6/00 (2006.01)
197109	C09K 8/035 (2006.01)

1	2
197110	C22B 7/02 (2006.01)
197111	G01N 30/62 (2006.01)
197112	F16F 15/03 (2006.01)
197113	F41H 1/02 (2006.01)
197114	A23L 1/052 (2006.01)
197115	A01M 7/00 (2006.01)
197116	A01M 7/00 (2006.01)
197117	A47L 5/00 (2006.01)
197118	A47L 9/10 (2006.01)
197119	G01B 9/02 (2006.01)
197120	G03C 1/005 (2006.01)

35

UDZIELONE DODATKOWE PRAWA OCHRONNE

Poniższe zestawienie zawiera kolejno: numer patentu podstawowego i tytuł wynalazku, nazwisko i imię lub nazwę i adres uprawnionego, numer i datę pierwszego zezwolenia na wprowadzenie produktu na rynek oraz nazwę organu, który je wydał, oznaczenie produktu opisanego w tym zezwoleniu, datę od której powstaje i czas trwania dodatkowego prawa ochronnego.

(68) **182521**

(54) Nowe pochodne morfoliny oraz kompozycje farmaceutyczne zawierające nowe pochodne morfoliny

(73) MERCK & CO., INC., Rahway (US)

(93) 11.11.2003, EU/1/03/262/001-006, Komisja Wspólnot Europejskich

(95) APREPITANT, ewentualnie w formie dopuszczalnej farmaceutycznie soli

(94) 13.12.2014 - 11.11.2018

(68) **187573**

(54) Zastosowanie tomoksetyny

(73) ELI LILLY AND COMPANY, Indianapolis (US)

(93) 19.01.2006, 12042-12047, Minister Zdrowia (PL)

(93) 27.05.2004, PL00006/0375-0379, Agencja ds. Leków i Produktów Ochrony Zdrowia (GB)

(95) atomoksetyna ewentualnie w postaci soli takiej jak chlorowoderek

(94) 04.01.2016 - 27.05.2019

(68) **191601**

(54) C-4"-Podstawione pochodne 9-deokso-9a-aza- 9a-homoerytromycyny A, środek farmaceutyczny, zastosowanie C-4"-podstawionych pochodnych 9-deokso-9a-aza-9a-homoerytromycyny A i związki pośrednie

(73) Pfizer Products Inc., Groton (US)

(93) 11.11.2003, EU/2/03/041/001-005, Komisja Wspólnot Europejskich

(95) talutromycyna, ewentualnie w postaci farmaceutycznie dopuszczalnej soli

(94) 29.05.2018 - 11.11.2018

(68) **174721**

(54) Przeciwciało monoklonalne anty-CD20

(73) BIOGEN IDEC Inc., San Diego (US)

(93) 16.01.2004, EU/1/03/264/001, Komisja Wspólnot Europejskich

(95) Ibritumomab tiuksetan znakowany radioaktywnie

(94) 12.11.2013 - 12.11.2018

36

TŁUMACZENIA PATENTÓW EUROPEJSKICH

Poniższe zestawienie zawiera kolejno: kod rodzaju tłumaczenia patentu europejskiego chronionego na terytorium Rzeczypospolitej Polskiej, datę publikacji o udzieleniu lub zmianie patentu europejskiego, rok wydania i numer Europejskiego Biuletynu Patentowego, w którym ogłoszono o udzieleniu lub zmianie patentu, numer patentu europejskiego

T3 (97) 12 09 2007	2007/37	EP 1678439 B1	T3 (97) 17 10 2007	2007/42	EP 1638875 B1
T3 (97) 12 09 2007	2007/37	EP 1674546 B1	T3 (97) 22 08 2007	2007/34	EP 1617738 B1
T3 (97) 03 10 2007	2007/40	EP 1672454 B1	T3 (97) 18 07 2007	2007/29	EP 1555287 B1
T3 (97) 10 10 2007	2007/41	EP 1672444 B1	T3 (97) 28 11 2007	2007/48	EP 1566138 B1
T3 (97) 19 09 2007	2007/38	EP 1656305 B1	T3 (97) 24 10 2007	2007/43	EP 1580562 B1
T3 (97) 12 09 2007	2007/37	EP 1649738 B1	T3 (97) 19 09 2007	2007/38	EP 1586393 B1
T3 (97) 12 09 2007	2007/37	EP 1648329 B1	T3 (97) 19 09 2007	2007/38	EP 1609481 B1
T3 (97) 12 09 2007	2007/37	EP 1646305 B1	T3 (97) 26 09 2007	2007/39	EP 1612210 B1
T3 (97) 12 09 2007	2007/37	EP 1644160 B1	T3 (97) 19 09 2007	2007/38	EP 1464633 B1
T3 (97) 12 09 2007	2007/37	EP 1495684 B1	T3 (97) 03 10 2007	2007/40	EP 1477218 B1
T3 (97) 11 07 2007	2007/28	EP 1494248 B1	T3 (97) 19 09 2007	2007/38	EP 1504966 B1
T3 (97) 12 09 2007	2007/37	EP 1642830 B1	T3 (97) 26 09 2007	2007/39	EP 1709428 B1
T3 (97) 12 09 2007	2007/37	EP 1695338 B1	T3 (97) 19 09 2007	2007/38	EP 1720895 B1
T3 (97) 12 09 2007	2007/37	EP 1694910 B1	T3 (97) 19 09 2007	2007/38	EP 1725380 B1
T3 (97) 28 11 2007	2007/48	EP 1692929 B1	T3 (97) 19 09 2007	2007/38	EP 1725750 B1
T3 (97) 15 08 2007	2007/33	EP 1697079 B1	T3 (97) 22 08 2007	2007/34	EP 1727850 B1
T3 (97) 12 09 2007	2007/37	EP 1683801 B1	T3 (97) 17 10 2007	2007/42	EP 1731236 B1
T3 (97) 12 09 2007	2007/37	EP 1685328 B1	T3 (97) 10 10 2007	2007/41	EP 1732487 B1
T3 (97) 19 09 2007	2007/38	EP 1688040 B1	T3 (97) 19 09 2007	2007/38	EP 1614343 B1
T3 (97) 05 09 2007	2007/36	EP 1698891 B1	T3 (97) 19 09 2007	2007/38	EP 1522734 B1
T3 (97) 21 11 2007	2007/47	EP 1763559 B1	T3 (97) 03 10 2007	2007/40	EP 1510494 B1
T3 (97) 12 09 2007	2007/37	EP 1755803 B1	T3 (97) 03 10 2007	2007/40	EP 1507061 B1
T3 (97) 12 09 2007	2007/37	EP 1747298 B1	T3 (97) 03 10 2007	2007/40	EP 1670644 B1
T3 (97) 29 08 2007	2007/35	EP 1740043 B1	T3 (97) 10 10 2007	2007/41	EP 1658660 B1
T3 (97) 11 07 2007	2007/28	EP 1728570 B1	T3 (97) 19 09 2007	2007/38	EP 1656113 B1
T3 (97) 12 09 2007	2007/37	EP 1721539 B1	T3 (97) 26 09 2007	2007/39	EP 1651567 B1
T3 (97) 22 08 2007	2007/34	EP 1711446 B1	T3 (97) 19 09 2007	2007/38	EP 1644952 B1
T3 (97) 12 09 2007	2007/37	EP 1710055 B1	T3 (97) 19 09 2007	2007/38	EP 1644951 B1
T3 (97) 25 07 2007	2007/30	EP 1709118 B1	T3 (97) 03 10 2007	2007/40	EP 1643879 B1
T3 (97) 12 09 2007	2007/37	EP 1626275 B1	T3 (97) 31 10 2007	2007/44	EP 1771180 B1
T3 (97) 22 08 2007	2007/34	EP 1625212 B1	T3 (97) 03 10 2007	2007/40	EP 1758875 B1
T3 (97) 18 07 2007	2007/29	EP 1621320 B1	T3 (97) 10 10 2007	2007/41	EP 1753587 B1
T3 (97) 12 09 2007	2007/37	EP 1613441 B1	T3 (97) 26 09 2007	2007/39	EP 1749368 B1
T3 (97) 12 09 2007	2007/37	EP 1613304 B1	T3 (97) 26 09 2007	2007/39	EP 1740049 B1
T3 (97) 12 09 2007	2007/37	EP 1616868 B1	T3 (97) 19 09 2007	2007/38	EP 1738106 B1
T3 (97) 10 10 2007	2007/41	EP 1571531 B1	T3 (97) 05 12 2007	2007/49	EP 1732967 B1
T3 (97) 18 07 2007	2007/29	EP 1553248 B1	T3 (97) 17 10 2007	2007/42	EP 1708991 B1
T3 (97) 12 09 2007	2007/37	EP 1571274 B1	T3 (97) 03 10 2007	2007/40	EP 1685659 B1
T3 (97) 12 09 2007	2007/37	EP 1614200 B1	T3 (97) 03 10 2007	2007/40	EP 1684569 B1
T3 (97) 14 11 2007	2007/46	EP 1535523 B1	T3 (97) 19 09 2007	2007/38	EP 1680426 B1
T3 (97) 22 08 2007	2007/34	EP 1529722 B1	T3 (97) 19 09 2007	2007/38	EP 1679411 B1
T3 (97) 12 09 2007	2007/37	EP 1502544 B1	T3 (97) 15 08 2007	2007/33	EP 1677894 B1
T3 (97) 15 08 2007	2007/33	EP 1495753 B1	T3 (97) 19 09 2007	2007/38	EP 1555260 B1
T3 (97) 14 11 2007	2007/46	EP 1634756 B1	T3 (97) 10 10 2007	2007/41	EP 1550391 B1
T3 (97) 26 09 2007	2007/39	EP 1635665 B1	T3 (97) 22 08 2007	2007/34	EP 1532896 B1
T3 (97) 01 08 2007	2007/31	EP 1634304 B1	T3 (97) 12 09 2007	2007/37	EP 1530941 B1
T3 (97) 12 09 2007	2007/37	EP 1629844 B1	T3 (97) 26 09 2007	2007/39	EP 1702090 B1
T3 (97) 12 09 2007	2007/37	EP 1628763 B1	T3 (97) 19 09 2007	2007/38	EP 1702137 B1
T3 (97) 12 09 2007	2007/37	EP 1627086 B1	T3 (97) 10 10 2007	2007/41	EP 1712381 B1
T3 (97) 15 08 2007	2007/33	EP 1609720 B1	T3 (97) 10 10 2007	2007/41	EP 1724036 B1
T3 (97) 29 08 2007	2007/35	EP 1660469 B1	T3 (97) 15 08 2007	2007/33	EP 1568627 B1
T3 (97) 12 09 2007	2007/37	EP 1614553 B1	T3 (97) 31 10 2007	2007/44	EP 1756049 B1
T3 (97) 12 09 2007	2007/37	EP 1600393 B1	T3 (97) 26 09 2007	2007/39	EP 1727687 B1
T3 (97) 22 08 2007	2007/34	EP 1574634 B1	T3 (97) 26 09 2007	2007/39	EP 1735006 B1
T3 (97) 22 08 2007	2007/34	EP 1731426 B1	T3 (97) 03 10 2007	2007/40	EP 1737850 B1
T3 (97) 19 09 2007	2007/38	EP 1638959 B1	T3 (97) 26 09 2007	2007/39	EP 1747843 B1
			T3 (97) 26 09 2007	2007/39	EP 1749044 B1
			T3 (97) 03 10 2007	2007/40	EP 1749143 B1
			T3 (97) 19 09 2007	2007/38	EP 1750765 B1
			T3 (97) 17 10 2007	2007/42	EP 1754010 B1
			T3 (97) 22 08 2007	2007/34	EP 1755942 B1
			T3 (97) 26 09 2007	2007/39	EP 1655762 B1
			T3 (97) 19 09 2007	2007/38	EP 1682131 B1
			T3 (97) 24 10 2007	2007/43	EP 1683589 B1
			T3 (97) 26 09 2007	2007/39	EP 1688226 B1
			T3 (97) 31 10 2007	2007/44	EP 1692981 B1
			T3 (97) 26 09 2007	2007/39	EP 1466599 B1

T3 (97) 26 09 2007	2007/39	EP 1479389 B1
T3 (97) 06 06 2007	2007/23	EP 1535782 B1
T3 (97) 10 10 2007	2007/41	EP 1561883 B1
T3 (97) 03 10 2007	2007/40	EP 1588604 B1
T3 (97) 26 09 2007	2007/39	EP 1757276 B1
T3 (97) 24 10 2007	2007/43	EP 1598274 B1
T3 (97) 03 10 2007	2007/40	EP 1615580 B1
T3 (97) 26 09 2007	2007/39	EP 1619147 B1
T3 (97) 12 09 2007	2007/37	EP 1621331 B1
T3 (97) 26 09 2007	2007/39	EP 1628932 B1
T3 (97) 15 08 2007	2007/33	EP 1638984 B1
T3 (97) 10 10 2007	2007/41	EP 1642026 B1
T3 (97) 26 09 2007	2007/39	EP 1651121 B1
T3 (97) 26 09 2007	2007/39	EP 1651234 B1
T3 (97) 03 10 2007	2007/40	EP 1651891 B1
T3 (97) 17 10 2007	2007/42	EP 1651986 B1
T3 (97) 26 09 2007	2007/39	EP 1460169 B1

37

**DECYZJE O ODMOWIE UDZIELENIA PATENTU
(wydane po ogłoszeniu o zgłoszeniu)**

Poniższe zestawienie zawiera kolejno: numer zgłoszenia wynalazku oraz numer i rok wydania Biuletynu Urzędu Patentowego, w którym zgłoszenie zostało ogłoszone (dla zgłoszeń wydzielonych umieszczono w nawiasie numer zgłoszenia macierzystego).

325699	21/1998	342676	06/2001
326237	24/1998	342751	14/2001
331141	17/1999	342913	08/2002
333121	24/1999	343219	09/2002
334117	01/2000	343465	17/2001
334209	02/2000	343466	17/2001
334265	02/2000	343672	18/2001
334412	03/2001	343701	11/2001
334434	03/2001	343714	11/2002
334798	04/2000	343732	19/2001
335246	06/2000	344311	22/2001
335498	07/2000	344312	22/2001
335926	08/2000	344391	23/2001
337256	13/2000	344544	13/2001
337819	15/2001	344570	13/2001
337951	16/2001	344639	24/2001
338064	16/2000	344729	14/2001
338568	18/2001	344734	14/2001
338620	18/2001	344918	14/2002
338698	24/2000	344968	15/2002
338699	24/2000	344988	24/2001
338846	19/2000	345039	24/2001
339116	20/2001	345051	15/2002
339992	23/2001	345073	25/2001
340065	24/2001	345155	25/2001
340125	24/2001	345390	26/2001
340504	04/2001	345532	26/2001
340948	01/2001	345554	17/2002
341469	03/2001	345578	26/2001
341694	03/2002	345864	02/2002
341826	04/2002	345951	02/2002
341850	04/2001	346115	03/2002
341909	10/2001	346364	04/2002
342013	10/2001	346479	20/2002
342120	05/2002	346522	04/2002
342158	05/2001	346544	04/2002
342256	12/2001	346589	20/2002
342534	07/2001	346666	05/2002
342667	14/2001	346699	05/2002

346795	05/2002	351261	07/2003
346846	21/2002	351365	13/2003
346928	21/2002	351395	07/2003
346968	06/2002	351476	08/2003
347072	06/2002	351558	09/2003
347084	22/2002	351923	13/2003
347099	07/2002	352150	15/2003
347184	07/2002	352188	16/2003
347426	08/2002	352190	16/2003
347427	08/2002	352210	16/2003
347433	08/2002	352213	16/2003
347444	23/2001	352218	16/2003
347553	08/2002	352313	16/2003
347631	09/2002	352574	17/2003
347690	09/2002	352680	18/2003
347707	25/2002	352757	18/2003
347886	09/2002	352787	19/2003
348015	26/2002	352840	18/2003
348034	10/2002	353539	24/2003
348036	10/2002	353772	24/2003
348062	10/2002	354258	26/2003
348092	26/2002	354383	25/2003
348242	11/2002	354881	01/2004
348355	11/2002	355359	03/2003
348487	01/2003	355725	10/2004
348496	01/2003	355867	11/2004
348843	02/2003	356444	13/2004
349154	14/2002	356691	08/2004
349313	15/2002	357484	12/2004
349333	06/2002	358257	16/2004
349360	15/2002	358301	16/2004
349596	17/2002	359022	17/2004
349716	18/2002	359599	17/2004
349874	20/2002	359747	21/2004
349995	22/2002	360948	19/2004
350123	23/2002	362961	07/2004
350187	24/2002	363042	23/2004
350190	24/2002	363105	23/2004
350332	25/2002	363895 ^{u)}	12/2005
350609	02/2003	365930	01/2005
350853	03/2003	368558	07/2005
350927	11/2003	378475(335045)	07/2000
351172	06/2003		

^{u)} zgłoszenie będzie rozpatrywane jako zgłoszenie wzoru użytkowego

38

**DECYZJE O UMORZENIU POSTĘPOWANIA
(wydane po ogłoszeniu o zgłoszeniu)**

Poniższe zestawienie zawiera kolejno: numer zgłoszenia wynalazku oraz numer i rok wydania Biuletynu Urzędu Patentowego, w którym zgłoszenie zostało ogłoszone (dla zgłoszeń wydzielonych umieszczono w nawiasie numer zgłoszenia macierzystego).

325508	20/1998	340116	24/2000
327963	04/1999	340121	24/2001
329906	12/1999	340326	25/2000
336750	12/2000	340433	04/2001
336966	13/2001	340831	05/2001
337338	17/2000	341133	03/2001
337482	18/2000	341258	02/2001
337747	15/2000	341376	08/2001
338834	24/2000	341783	04/2001
338876	19/2000	342478	07/2002
339507	22/2000	342583	07/2002
339996	23/2000	342681	07/2001

343185	09/2001	351493	08/2003
343243	16/2001	351526	09/2003
343430	17/2001	351753	12/2003
343802	19/2001	351925	14/2003
343961	11/2002	351928	14/2003
344019	20/2001	352057	15/2003
344688	24/2001	352195	16/2003
344701	13/2002	352229	16/2003
344709 ^{u)}	14/2001	352366	17/2003
344830	24/2001	352495	17/2003
345025	24/2001	352555	17/2003
345088	25/2001	353223	20/2003
345369	16/2002	353310	23/2003
345558	20/2002	353320	23/2003
345847	02/2002	353363	23/2003
345968	02/2002	353773	24/2003
346076	20/2002	354267	26/2003
346184	19/2002	354750	04/2004
346798	05/2002	355315	08/2004
347172	07/2002	355476	09/2004
347600	25/2001	355501	09/2004
348180	10/2002	358190	16/2004
348255	11/2002	359731	21/2004
348426	11/2002	361654	20/2004
348502	11/2002	362466	22/2004
349572	17/2002	362604	22/2004
349842	20/2002	362605	22/2004
350434	26/2002	363568	24/2004
350524	10/2003	363627	24/2004
350525	10/2003	364492	25/2004
350526	10/2003	364758	25/2004
350527	10/2003	365522	01/2005
350757	11/2003	366228	02/2005
350758	11/2003	370607	08/2006
350969	11/2003		

^{u)} zgłoszenie będzie rozpatrywane jako zgłoszenie wzoru użytkowego

39

DECYZJE STWIERDZAJĄCE WYGAŚNIĘCIE DECYZJI O UDZIELENIU PATENTU

Poniższe zestawienie zawiera kolejno: numer zgłoszenia wynalazku oraz numer i rok wydania Biuletynu Urzędu Patentowego, w którym zgłoszenie zostało ogłoszone (dla zgłoszeń wydzielonych umieszczono w nawiasie numer zgłoszenia macierzystego).

330969	16/1999	337543	14/2001
331455	17/2000	338096	16/2001
332068	20/1999	338361	17/2001
332069	20/1999	338569	18/2001
332152	20/1999	338667	19/2001
332189	18/1999	338817	19/2001
332708	22/2000	339035	07/2001
334145	01/2000	339109	20/2000
334313	02/2000	339878	22/2001
334330	02/2001	339932	23/2001
334696	04/2001	340023	23/2000
334698	04/2001	340323	25/2000
334737	04/2001	340414	25/2001
334795	04/2000	340416	25/2000
334868	03/2000	340605	04/2001
335275	06/2000	340839	26/2000
335895	08/2001	340840	26/2000
336487	13/2000	341186	01/2001
336605	11/2001	341190	02/2002
336739	12/2000	341326	01/2001

341499	03/2002	345988	18/2002
341602	09/2001	346185	19/2002
341885	04/2002	346312	19/2002
341931	05/2001	346358	20/2002
342020	03/2001	346376	19/2002
342630	13/2001	347000	22/2002
342799	08/2002	347023	06/2002
342882	15/2001	347256	23/2002
343054	08/2002	347641	24/2002
343139	09/2002	348004	26/2002
343341	09/2001	348363	11/2002
343653	10/2002	348958	03/2003
343744	11/2002	348981	03/2003
343815	11/2001	349498	05/2003
343860	18/2001	349797	07/2002
343945	11/2002	350011	08/2003
344382	13/2002	350906	03/2003
344504	13/2002	350980	11/2003
344509	13/2002	351143	06/2003
344799	14/2002	352771	19/2003
344880	13/2001	353178	22/2003
345029	24/2001	355814	10/2004
345072	25/2001	359490	17/2004
345716	17/2002		

40

WPISY I ZMIANY W REJESTRZE PATENTOWYM (nieuwzględnione w innych samodzielnych ogłoszeniach)

Poniższe zestawienie zawiera kolejno: kod rodzaju patentu, numer patentu, datę wpisu, oznaczenie rubryki, w której dokonano wpisu lub zmiany oraz treść wpisu. Poszczególne rubryki rejestru patentowego zawierają następujące dane:

rubryka A - nazwisko i imię albo nazwa, miejsce zamieszkania albo siedziba uprawnionego z patentu (miejsceowość, kraj) oraz numer identyfikacji podatkowej NIP, a także numer PESEL albo numer identyfikacyjny REGON, o ile zgłaszający je wskazał,

rubryka B - tytuł wynalazku,

rubryka C - nazwisko i imię twórcy wynalazku oraz jego miejsce zamieszkania (miejsceowość, kraj),

rubryka D - prawa ograniczające patent,

rubryka E - wpisy uzupełniające stan prawny patentu (w szczególności patenty dodatkowe, zamiana patentu dodatkowego na patent), a także numer dodatkowego prawa ochronnego, data pierwszego zezwolenia na wprowadzenie produktu na rynek w Rzeczypospolitej Polskiej i Unii Europejskiej oraz oznaczenie organu, który wydał zezwolenie,

rubryka F - wnioski o unieważnienie i sprzeciwy, wnioski o udzielenie dodatkowego prawa ochronnego oraz decyzje dotyczące danego patentu,

rubryka G - data unieważnienia lub data i przyczyna wygaśnięcia patentu, a także data stwierdzenia wygaśnięcia decyzji o udzieleniu dodatkowego prawa ochronnego lub data unieważnienia albo data i przyczyna wygaśnięcia dodatkowego prawa ochronnego.

Uwaga: Publikacji podlegają: zmiana uprawnionego, twórcy, zmiana nazwy uprawnionego, prawa ograniczające patent, sprostowania istotnych pomyłek.

(B1) **170505** 2007 11 20 A. Wprowadzono zmianę uprawnionego przez wykreślenie wpisu: TAURUS INTERNATIONAL, S.A., Luksemburg, Luksemburg i dokonanie wpisu: Mondy Technology Investments S. A., Luksemburg, Luksemburg.

(B1) **171458** 2007 11 20 A. Wprowadzono zmianę uprawnionego przez wykreślenie wpisu: ARTA PLAST AB, Tyresö, Szwecja i dokonanie wpisu: HAEMEDIC AB, Tyresö, Szwecja.

(B1) **174456** 2007 11 27 D. Dokonano wpisu: „W dniu 01 maja 2007 r. zawarto wyłączną umowę licencyjną na korzystanie z wynalazku przez spółkę AQUATEC, s.r.o., Dubnica nad Vahom, Słowacja, do dnia 07 lutego 2014 r. w zakresie wytwarzania i dystrybucji produktów - instalacji do oczyszczania ścieków dla 2-50 mieszkańców”.

(B1) **174456** 2007 11 27 D. Dokonano wpisu: „W dniu 01 maja 2007 r. zawarto niewyłączną umowę licencyjną na korzystanie z wynalazku przez spółkę AQUATEC, s.r.o., Dubnica nad Vahom, Słowacja, do dnia 07 lutego 2014 r., w zakresie wytwarzania i dystrybucji produktów – instalacji do oczyszczania ścieków dla 50-250 mieszkańców”.

(B1) **174563** 2007 07 21 A. Wprowadzono zmianę uprawnionego przez wykreślenie wpisu: Szweda Jerzy, Mysłowice, Polska; Stachowiak Tadeusz, Mysłowice, Polska; Bojanowski Henryk, Katowice, Polska; Stawiński Stanisław, Sosnowiec, Polska; Polko Alfred, Sosnowiec, Polska i dokonanie wpisu: Szweda Jerzy, Mysłowice, Polska; Stachowiak Maria, Mysłowice, Polska; Stachowiak Maciej, Mysłowice, Polska; Bojanowski Henryk, Katowice, Polska; Stawiński Stanisław, Sosnowiec, Polska; Polko Alfred, Sosnowiec, Polska.

(B1) **177906** 2007 11 27 A. Wprowadzono zmianę nazwy uprawnionego przez wykreślenie wpisu: Bosch-Siemens Hausgeräte GmbH, Monachium, Niemcy i dokonanie wpisu: BSH Bosch und Siemens Hausgeräte GmbH, Monachium, Niemcy.

(B1) **179341** 2007 11 28 A. Wprowadzono zmianę uprawnionego przez wykreślenie wpisu: Ardent Pharmaceuticals, Inc., Chapel Hill, Stany Zjednoczone Ameryki i dokonanie wpisu: Mount Cook Biosciences, Inc., Nowy Jork, Stany Zjednoczone Ameryki.

(B1) **179463** 2007 11 28 A. Wprowadzono zmianę uprawnionego przez wykreślenie wpisu: BASF AKTIENGESELLSCHAFT, Ludwigshafen, Niemcy i dokonanie wpisu: ABBOTT GmbH & Co. KG, Wiesbaden, Niemcy.

(B1) **180358** 2007 11 19 A. Wprowadzono zmianę nazwy uprawnionego przez wykreślenie wpisu: ZLB Behring AG, Berno, Szwajcaria i dokonanie wpisu: CSL Behring AG, Berno, Szwajcaria.

(B1) **181946** 2007 11 19 A. Wprowadzono zmianę uprawnionego przez wykreślenie wpisu: STOCKHAUSEN GMBH & CO. KG, Krefeld, Niemcy i dokonanie wpisu: ASHLAND LICENSING AND INTELLECTUAL PROPERTY LLC, Dublin, Stany Zjednoczone Ameryki.

(B1) **182738** 2007 11 19 A. Wprowadzono zmianę nazwy uprawnionego przez wykreślenie wpisu: ZLB Behring AG, Berno, Szwajcaria i dokonanie wpisu: CSL Behring AG, Berno, Szwajcaria.

(B1) **184068** 2007 11 28 A. Wprowadzono zmianę nazwy i siedziby uprawnionego przez wykreślenie wpisu: QUADRANT HOLDINGS CAMBRIDGE LIMITED, Cambridge, Wielka Brytania i dokonanie wpisu: QUADRANT HEALTHCARE (UK) LIMITED, Ruddington, Wielka Brytania.

(B1) **184068** 2007 11 28 A. Wprowadzono zmianę uprawnionego przez wykreślenie wpisu: QUADRANT HEALTHCARE (UK) LIMITED, Ruddington, Wielka Brytania i dokonanie wpisu: ELAN DRUG DELIVERY LIMITED, Ruddington, Wielka Brytania.

(B1) **184068** 2007 11 28 A. Wprowadzono zmianę nazwy uprawnionego przez wykreślenie wpisu: ELAN DRUG DELIVERY LIMITED, Ruddington, Wielka Brytania i dokonanie wpisu: QUADRANT DRUG DELIVERY LIMITED, Ruddington, Wielka Brytania.

(B1) **186550** 2007 11 28 A. Wprowadzono zmianę nazwy uprawnionego przez wykreślenie wpisu: KAYSERSBERG PACKAGING, 11, route Industrielle, F-68320 Kunheim, Francja i dokonanie wpisu: DS SMITH KAYSERSBERG, Kunheim, Francja

(B1) **186588** 2007 11 21 A. Wprowadzono zmianę uprawnionego przez wykreślenie wpisu: C.I.R.S. S.P.A., Colafonda-Cava-

nella Po, I-45010 Rovigo, Włochy i dokonanie wpisu AKZO NOBEL CHEMICALS S.P.A., Mediolan, Włochy.

(B1) **186588** 2007 11 21 A. Wprowadzono zmianę uprawnionego przez wykreślenie wpisu: AKZO NOBEL CHEMICALS S.P.A., Mediolan, Włochy i dokonanie wpisu: AKZO NOBEL N.V., Arnhem, Holandia.

(B1) **188387** 2007 11 27 A. Wprowadzono zmianę uprawnionego przez wykreślenie wpisu: BAYER CORPORATION, One Mellon Center, 500 Grant Street, Pittsburgh, Stany Zjednoczone Ameryki i dokonanie wpisu: Aerovance, Inc., Berkeley, Stany Zjednoczone Ameryki.

(B1) **190648** 2007 11 21 A. Wprowadzono zmianę uprawnionego przez wykreślenie wpisu: Przedsiębiorstwo Produkcji Handlu i Usług REMPOL S.A., Międzyrzecz, Polska 210505329 i dokonanie wpisu: Przedsiębiorstwo Produkcji Handlu i Usług REMPOL Sp. z o.o., Międzyrzecz, Polska 080140865.

(B1) **190923** 2007 11 19 A. Wprowadzono zmianę nazwy uprawnionego przez wykreślenie wpisu: HYDROTECH NILS-AKE PERSSON AKTIEBOLAG, Vellinge, Szwecja i dokonanie wpisu: HYDROTECH VEOLIA WATER SYSTEMS AKTIEBOLAG, Vellinge, Szwecja.

(B1) **190938** 2007 11 27 A. Wprowadzono zmianę uprawnionego przez wykreślenie wpisu: Hitachi, Ltd., Tokyo, Japonia; Babcock Hitachi K.K., Tokyo, Japonia i dokonanie wpisu: Babcock-Hitachi Kabushiki Kaisha, Tokio, Japonia.

(B1) **191824** 2007 11 19 A. Wprowadzono zmianę nazwy uprawnionego przez wykreślenie wpisu: CONNETICS AUSTRALIA PTY LTD., Rowville, Australia i dokonanie wpisu: STIEFEL RESEARCH AUSTRALIA PTY LTD. Rowville, Australia.

(B1) **192449, 192561** 2007 11 20 A. Wprowadzono zmianę uprawnionego przez wykreślenie wpisu: AKZO NOBEL N.V., Arnhem, Holandia i dokonanie wpisu: N.V. ORGANON, Oss, Holandia.

(B1) **192568** 2007 11 20 A. Wprowadzono zmianę nazwy uprawnionego przez wykreślenie wpisu: CANNON RUBBER LIMITED, London, Wielka Brytania i dokonanie wpisu: AVENT LIMITED, Londyn, Wielka Brytania.

(B1) **192723** 2007 11 20 A. Wprowadzono zmianę uprawnionego przez wykreślenie wpisu: Babiński Henryk, Gliwice, Polska; Ajdukiewicz Jacek, Gliwice, Polska i dokonanie wpisu: Babiński Henryk, Gliwice, Polska; Ajdukiewicz Jarosław, Gliwice, Polska; Ajdukiewicz Andrzej, Gliwice, Polska.

(B1) **192779** 2007 11 20 A. Wprowadzono zmianę uprawnionego przez wykreślenie wpisu: ASTA MEDICA AKTIENGESELLSCHAFT, Dresden, Niemcy i dokonanie wpisu: ZIOPHARM ONCOLOGY, INC., Charlestown, Stany Zjednoczone Ameryki.

(B1) **193138** 2007 11 20 A. Wprowadzono zmianę nazwy uprawnionego przez wykreślenie wpisu: Zakład Produkcji Urządzeń Elektrycznych B.Wypychewicz S.A., Włoszczowa, Polska i dokonanie wpisu: ZPUE S.A., Włoszczowa, Polska.

(B1) **193529** 2007 11 27 A. Wprowadzono zmianę nazwy uprawnionego przez wykreślenie wpisu: EISENMANN MASCHINENBAU GmbH & Co. KG, Böblingen, Niemcy i dokonanie wpisu: EISENMANN Anlagenbau GmbH & Co. KG, Böblingen, Niemcy.

(B1) **193636** 2007 11 21 A. Wprowadzono zmianę uprawnionego przez wykreślenie wpisu: Akademia Górniczo-Hutnicza im. Stanisława Staszica, Kraków, Polska 000001577; Instytut Ciężkiej Syntezy Organicznej, Kędzierzyn-Koźle, Polska 000041631 i dokonanie wpisu: Akademia Górniczo-Hutnicza im. Stanisława Staszica, Kraków, Polska 000001577.

(B1) **193821** 2007 11 20 A. Wprowadzono zmianę uprawnionego przez wykreślenie wpisu: AKZO NOBEL N.V., Arnhem, Holandia i dokonanie wpisu: N.V. ORGANON, Oss, Holandia.

(B1) **194617** 2007 11 27 A. Wprowadzono zmianę nazwy uprawnionego przez wykreślenie wpisu: FOCKE & CO. (GMBH & CO.), Verden, Niemcy i dokonanie wpisu: Focke & Co. (GmbH & Co. KG), Verden, Niemcy.

(B1) **194788** 2007 11 20 A. Wprowadzono zmianę uprawnionego przez wykreślenie wpisu: AKZO NOBEL N.V., Arnhem, Holandia i dokonanie wpisu: N.V. ORGANON, Oss, Holandia.

(B1) **194961** 2007 11 27 A. Wprowadzono zmianę nazwy uprawnionego przez wykreślenie wpisu: EISENMANN MASCHINENBAU GmbH & Co. KG, Böblingen, Niemcy i dokonanie wpisu: EISENMANN Anlagenbau GmbH & Co. KG, Böblingen, Niemcy.

(B1) **194970** 2007 11 27 A. Wprowadzono zmianę nazwy uprawnionego przez wykreślenie wpisu: FOCKE & CO. (GMBH & CO.), Verden, Niemcy i dokonanie wpisu: Focke & Co. (GmbH & Co. KG), Verden, Niemcy.

(B1) **195163, 195526** 2007 11 20 A. Wprowadzono zmianę uprawnionego przez wykreślenie wpisu: AKZO NOBEL N.V., Arnhem, Holandia i dokonanie wpisu: N. V. ORGANON, Oss, Holandia.

(B1) **195945** 2007 11 07 D. Dokonano wpisu: „W dniu 28 grudnia 2004 r. zawarto wyłączną i pełną umowę licencyjną na korzystanie z wynalazku przez POMONA COMPANY Ltd. Sp. z o.o., Żyrardów, Polska, na czas trwania ochrony patentowej wynalazku”.

(B1) **195993** 2007 11 27 A. Wprowadzono zmianę nazwy uprawnionego przez wykreślenie wpisu: FOCKE & CO. (GMBH & CO.), Verden, Niemcy i dokonanie wpisu: Focke & Co. (GmbH & Co. KG), Verden, Niemcy.

41

DECYZJE O UNIEWAŻNIENIU PATENTU

Poniższe zestawienie zawiera kolejno: kod rodzaju patentu, numer unieważnionego patentu, datę unieważnienia oraz treść decyzji.

(B1) 189080 2007 01 11 Unieważniono w całości

42

DECYZJE O WYGAŚNIĘCIU PATENTU

Poniższe zestawienie zawiera kolejno: kod rodzaju patentu, numery patentów, które wygasły na podstawie art. 90 ust. 1 pkt 2 - 4 ustawy z dnia 30.06.2000 r. - Prawo własności przemysłowej oraz datę wygaśnięcia patentu.

(B1) 182067	2006 09 20	(B1) 184551	2006 09 06
(B1) 182673	2006 09 30	(B1) 184635	2006 09 18
(B1) 183132	2006 09 01	(B1) 184706	2006 09 08
(B1) 183448	2006 09 19	(B1) 184782	2006 09 19
(B1) 183512	2006 09 12	(B1) 184807	2006 09 29
(B1) 183536	2006 09 18	(B1) 185012	2006 09 05
(B1) 183737	2006 04 12	(B1) 185350	2006 04 11
(B1) 183820	2006 09 20	(B1) 185505	2006 09 05
(B1) 183922	2006 09 13	(B1) 185513	2006 09 13
(B1) 183931	2006 09 25	(B1) 185567	2006 09 23
(B1) 184397	2005 04 09	(B1) 185572	2006 09 26
(B1) 184416	2006 09 24	(B1) 185654	2006 09 08
(B1) 184447	2006 09 05	(B1) 185670	2006 09 03

(B1) 186013	2005 10 15	(B1) 190995	2006 09 17
(B1) 186060	2006 09 02	(B1) 191113	2006 09 12
(B1) 186061	2006 09 03	(B1) 191125	2006 09 03
(B1) 186210	2006 09 08	(B1) 191149	2006 09 23
(B1) 186215	2006 09 16	(B1) 191425	2006 09 17
(B1) 186291	2006 09 02	(B1) 191513	2006 09 29
(B1) 186476	2006 09 22	(B1) 191754	2006 09 29
(B1) 186516	2006 09 23	(B1) 191934	2006 09 27
(B1) 186553	2006 09 22	(B1) 192138	2006 09 28
(B1) 186628	2006 09 08	(B1) 192695	2006 09 25
(B1) 186793	2006 07 16	(B1) 192777	2006 09 11
(B1) 187041	2006 09 08	(B1) 192998	2006 09 03
(B1) 187201	2006 09 18	(B1) 193338	2004 03 16
(B1) 187220	2006 09 24	(B1) 193369	2003 01 14
(B1) 187276	2006 09 18	(B1) 193370	2003 02 06
(B1) 187412	2006 07 30	(B1) 193371	2001 05 30
(B1) 187443	2006 09 10	(B1) 193388	2003 06 01
(B1) 187501	2006 09 16	(B1) 193389	2004 03 16
(B1) 187519	2006 09 03	(B1) 193400	2003 12 21
(B1) 187620	2005 01 27	(B1) 193408	2002 12 28
(B1) 187663	2006 09 21	(B1) 193429	2003 09 22
(B1) 187667	2006 09 18	(B1) 193430	2003 09 22
(B1) 187939	2006 09 30	(B1) 193431	2002 03 04
(B1) 187941	2006 09 14	(B1) 193432	2003 08 01
(B1) 187999	2006 09 02	(B1) 193433	2003 08 01
(B1) 188044	2006 09 07	(B1) 193434	2003 08 01
(B1) 188274	2006 09 09	(B1) 193435	2003 08 01
(B1) 188386	2006 09 16	(B1) 193436	2003 04 25
(B1) 188393	2006 09 07	(B1) 193458	2003 06 26
(B1) 188544	2006 09 17	(B1) 193459	2003 03 24
(B1) 188587	2006 09 21	(B1) 193473	2002 04 02
(B1) 188588	2006 09 12	(B1) 193474	2002 05 24
(B1) 188620	2006 09 21	(B1) 193502	2002 08 18
(B1) 188676	2006 09 21	(B1) 193503	2003 06 14
(B1) 188974	2006 09 10	(B1) 193547	2003 09 04
(B1) 189098	2006 09 02	(B1) 193548	2006 03 24
(B1) 189266	2006 09 24	(B1) 193578	2003 12 01
(B1) 189430	2006 09 08	(B1) 193586	2003 02 09
(B1) 189722	2006 09 14	(B1) 193587	2002 03 11
(B1) 189921	2006 09 06	(B1) 193588	2003 08 31
(B1) 189959	2006 09 08	(B1) 193594	2005 11 08
(B1) 190088	2006 09 14	(B1) 193595	2002 08 02
(B1) 190089	2006 09 14	(B1) 193596	2003 03 15
(B1) 190154	2006 09 13	(B1) 193597	2004 01 11
(B1) 190205	2006 09 16	(B1) 193613	2002 10 20
(B1) 190226	2006 09 20	(B1) 193633	2002 03 10
(B1) 190230	2006 09 14	(B1) 193638	2003 08 29
(B1) 190309	2006 09 04	(B1) 193647	2003 06 12
(B1) 190436	2006 09 29	(B1) 193648	2003 05 05
(B1) 190437	2006 09 29	(B1) 193650	2006 06 06
(B1) 190546	2006 09 09	(B1) 193655	2005 10 17
(B1) 190612	2006 09 24	(B1) 193656	2002 11 04
(B1) 190682	2006 09 24	(B1) 193657	2003 12 14
(B1) 190693	2006 09 08	(B1) 193658	2003 11 30
(B1) 190781	2006 09 05	(B1) 193676	2003 03 03
(B1) 190958	2006 09 03	(B1) 193709	2003 01 17

B. WZORY UŻYTKOWE

43

UDZIELONE PRAWA OCHRONNE

(od nr 63 599 do nr 63 646)

- Y1 (11) **63603** (41) 2006 06 26
 (51) **A01D 34/42** (2006.01)
 (21) 115202 (22) 2004 12 23
 (72) Bochat Andrzej
 (73) Uniwersytet Technologiczno-Przyrodniczy im. J. J. Śniadeckich w Bydgoszczy, Bydgoszcz (PL)
 (54) Bębnowy zespół tnący
-
- Y1 (11) **63641** (41) 2006 12 27
 (51) **A01K 1/01** (2006.01)
A01C 3/00 (2006.01)
 (21) 115529 (22) 2005 06 23
 (72) Pawłowski Janusz, Kalupa Antoni
 (73) Pawłowski Janusz ROLSTAL, Ostrów Mazowiecka (PL)
 (54) Wspornik zawieszenia zasilacza hydraulicznego
-
- Y1 (11) **63642** (41) 2006 12 27
 (51) **A01K 1/01** (2006.01)
A01C 3/00 (2006.01)
 (21) 115530 (22) 2005 06 23
 (72) Pawłowski Janusz, Kalupa Antoni
 (73) Pawłowski Janusz ROLSTAL, Ostrów Mazowiecka (PL)
 (54) Zgarniacz obornika
-
- Y1 (11) **63628** (41) 2006 06 26
 (51) **A01K 39/02** (2006.01)
 (21) 115198 (22) 2004 12 20
 (72) Kuźnik Maciej, Mielańczyk Alojzy
 (73) Kuźnik Maciej i Mielańczyk Alojzy S.C. Zakład Produkcyjno-Handlowo-Usługowy MAX-PLAST, Rogów (PL)
 (54) Poidło
-
- Y1 (11) **63646** (41) 2005 10 31
 (51) **A47C 17/86** (2006.01)
A47C 17/13 (2006.01)
 (21) 114765 (22) 2004 04 19
 (72) Ogrodnik-Cyran Anna, Pietryka Elżbieta
 (73) ElAn Spółka Cywilna Anna Ogrodnik-Cyran, Elżbieta Pietryka, Przysietnica (PL)
 (54) Suwak regulacyjny
-
- Y1 (11) **63616** (41) 2006 12 11
 (51) **A61G 7/057** (2006.01)
A47C 27/00 (2006.01)
 (21) 115491 (22) 2005 06 02
 (76) Czarnecki Damian, Poznań (PL)
 (54) Materac leczniczy
-
- Y1 (11) **63627** (41) 2006 06 12
 (51) **A61H 39/00** (2006.01)
A61H 7/00 (2006.01)
 (21) 115171 (22) 2004 12 06
 (76) Kropielnicki Tadeusz, Pruszków (PL)
 (54) Chodniczek do akupresurowej korekcji płaskostopia i masażu stóp oraz pleców
-
- Y1 (11) **63605** (41) 2006 07 10
 (51) **A62B 35/00** (2006.01)
 (21) 115230 (22) 2005 01 02
 (76) Łaskiewicz Grzegorz, Łódź (PL)
 (54) Siodełko szelek bezpieczeństwa
-
- Y1 (11) **63602** (41) 2006 06 26
 (51) **A63D 15/00** (2006.01)
 (21) 115190 (22) 2004 12 17
 (76) Zając Jan, Tychy (PL)
 (54) Stół dwufunkcyjny
-
- Y1 (11) **63625** (41) 2006 09 18
 (51) **B01D 27/02** (2006.01)
 (21) 116191 (22) 2005 04 26
 (30) 2004132880 2004 11 10 RU
 (86) 2005 04 26 PCT/RU05/00224
 (87) 2006 05 18 WO06/052161, PCT Gazette nr 20/06
 (76) Sednev Gennadiy Nikolaevich, Kaliningrad (RU)
 (54) Wkład filtrujący
-
- Y1 (11) **63611** (41) 2006 10 30
 (51) **B01J 19/24** (2006.01)
B09B 3/00 (2006.01)
 (21) 115430 (22) 2005 04 20
 (72) Styp-Rekowski Michał, Herman Janusz
 (73) Uniwersytet Technologiczno-Przyrodniczy im. Jana i Jędrzeja Śniadeckich w Bydgoszczy, Bydgoszcz (PL)
 (54) Reaktor adiabatyczny
-
- Y1 (11) **63618** (41) 2006 11 27
 (51) **B65D 21/02** (2006.01)
B65D 6/24 (2006.01)
 (21) 115647 (22) 2005 08 30
 (30) 05 16641 2005 05 23 CZ
 (72) Melecky Robert
 (73) MELECKY a.s., Opava (CZ)
 (54) Składany kontener transportowy lub magazynowy
-
- Y1 (11) **63645** (41) 2006 06 26
 (51) **B65D 43/16** (2006.01)
 (21) 115204 (22) 2004 12 23
 (72) Jobda Tadeusz
 (73) LIMA-POL POLIMOON Sp. z o.o., Otwock (PL)
 (54) Zamknięcie pojemnika
-
- Y1 (11) **63624** (41) 2006 10 16
 (51) **B65D 85/22** (2006.01)
 (21) 116062 (22) 2006 04 13
 (30) 05 05425216 2005 04 13 EP
 (72) Concari Giuseppe, Moglia Roberto
 (73) Barilla G. e R. Fratelli S.p.A., Parma (IT)
 (54) Opakowanie do stałych produktów żywnościowych
-
- Y1 (11) **63637** (41) 2006 12 27
 (51) **C10B 25/22** (2006.01)
 (21) 115524 (22) 2005 06 20

(76) Bik Józef, Gliwice (PL)
 (54) Korpus pokrywy otworu zasypowego

Y1 (11) **63629** (41) 2006 08 07
 (51) **E04F 21/02** (2006.01)
E04F 21/24 (2006.01)
 (21) 115294 (22) 2005 02 02
 (72) Nosowicz Edward
 (73) Nosowicz Edward Usługi Remontowo-Budowlane, Warszawa (PL)
 (54) Ręczny przyrząd do zgarniania klejów pod wykładziny

Y1 (11) **63610** (41) 2006 10 02
 (51) **E05D 5/02** (2006.01)
E05D 7/04 (2006.01)
 (21) 115381 (22) 2005 03 24
 (76) Dziewiatowska Teresa, Złotów (PL)
 (54) Błokada zawiasy

Y1 (11) **63634** (41) 2006 12 11
 (51) **E06B 1/34** (2006.01)
E06B 1/56 (2006.01)
 (21) 115482 (22) 2005 05 27
 (76) Szczygłowski Daniel, Poznań (PL)
 (54) Ościeżnica drzwi

Y1 (11) **63643** (41) 2007 01 08
 (51) **E06B 3/48** (2006.01)
 (21) 115540 (22) 2005 06 28
 (76) Pluta Henryk, Świlcza (PL)
 (54) Chowane drzwi szafy

Y1 (11) **63615** (41) 2006 12 11
 (51) **E21D 20/02** (2006.01)
B65D 35/22 (2006.01)
 (21) 115489 (22) 2005 06 01
 (72) Koziół Jerzy, Makarski Stanisław, Rasek Mariusz,
 Politański Grzegorz, Chabrzyk Krzysztof
 (73) Minova Ekochem S.A., Siemianowice Śląskie (PL)
 (54) Pojemnik foliowy

Y1 (11) **63614** (41) 2006 11 27
 (51) **E21F 13/06** (2006.01)
E04C 3/04 (2006.01)
E01B 25/04 (2006.01)
 (21) 115474 (22) 2005 05 19
 (72) Buchalik Gabriel, Śliwa Jan, Gmur Bonifacy, Budniok Tomasz
 (73) BECKER-WARKOP Sp. z o.o., Świerklany (PL)
 (54) Szyna jezdna górniczej kolejki spągowej

Y1 (11) **63635** (41) 2006 12 27
 (51) **E21F 13/08** (2006.01)
F16D 21/00 (2006.01)
 (21) 115516 (22) 2005 06 14
 (72) Dinges Jerzy, Pisarek Henryk
 (73) MOJ Spółka Akcyjna, Katowice (PL)
 (54) Segment elastyczny do sprzęgła podatnego

Y1 (11) **63600** (41) 2005 07 25
 (51) **F16B 12/00** (2006.01)
 (21) 114566 (22) 2004 01 12
 (72) Dejewski Janusz
 (73) Taglewski Antoni Firma Produkcyjna TAGMET EXPORT-IMPORT,
 Lubicz (PL)
 (54) Element wykonany z rury, do łączenia z innymi elementami

Y1 (11) **63633** (41) 2006 10 30
 (51) **F16K 24/00** (2006.01)
 (21) 115448 (22) 2005 04 29

(72) Kaluba Marian
 (73) Instytut Pojazdów Szynowych TABOR, Poznań (PL)
 (54) Odpowietrznik, zwłaszcza kulowego kurka hamulcowego

Y1 (11) **63636** (41) 2006 12 27
 (51) **F16L 3/08** (2006.01)
 (21) 115520 (22) 2005 06 17
 (76) Bochenek Marek, Moderówka (PL)
 (54) Zespół łącznika z obejmą rury

Y1 (11) **63607** (41) 2006 09 04
 (51) **F24F 13/08** (2006.01)
 (21) 115343 (22) 2005 03 01
 (76) Tomczak Jan, Warszawa (PL)
 (54) Kratka wentylacyjna

Y1 (11) **63608** (41) 2006 09 18
 (51) **F24F 13/14** (2006.01)
 (21) 115364 (22) 2005 03 15
 (76) Tomczak Jan, Warszawa (PL)
 (54) Przepustnica kratki wentylacyjnej

Y1 (11) **63631** (41) 2006 10 16
 (51) **F24H 1/24** (2006.01)
 (21) 115417 (22) 2005 04 14
 (76) Mikusek Michał, Tczew (PL)
 (54) Piec centralnego ogrzewania z urządzeniem ułatwiającym rozpalanie

Y1 (11) **63612** (41) 2006 10 30
 (51) **F24H 1/28** (2006.01)
 (21) 115435 (22) 2005 04 23
 (72) Greń Bolesław, Greń Grażyna
 (73) Zakład Ślusarski GREŃ Bolesław i Grażyna Greń Spółka Jawna,
 Pszczyna (PL)
 (54) Kocioł trójciągowy, zwłaszcza centralnego ogrzewania

Y1 (11) **63606** (41) 2006 07 24
 (51) **F41A 23/00** (2006.01)
F41C 33/08 (2006.01)
 (21) 115263 (22) 2005 01 20
 (76) Pađło Idzi, Tarnów (PL); Olbracht Zbigniew, Tarnów (PL)
 (54) Uchwyt do transportu i przechowywania ręcznej broni palnej

Y1 (11) **63632** (41) 2006 10 30
 (51) **F42D 1/00** (2006.01)
F42D 5/00 (2006.01)
 (21) 115438 (22) 2005 04 26
 (72) Śliwiński Janusz, Gostkowski Tadeusz, Grudziński Karol,
 Ludas Michał, Madej Wiesław, Szczepaniak Marcin
 (73) Wojskowy Instytut Techniki Inżynieryjnej im. prof. Józefa
 Kosackiego, Wrocław (PL)
 (54) Podajnik urządzenia minującego

Y1 (11) **63599** (41) 2006 06 26
 (51) **F42D 7/00** (2006.01)
 (21) 115183 (22) 2004 12 13
 (72) Andrzejuk Adam, Krakówka Tomasz
 (73) Przemysłowy Instytut Automatyki i Pomiarów PIAP, Warszawa (PL)
 (54) Robot pirotechniczny

Y1 (11) **63609** (41) 2006 09 18
 (51) **G01R 11/04** (2006.01)
 (21) 115366 (22) 2005 03 16
 (72) Jagusiak Michał, Piętka Zbigniew
 (73) Zakład Elektronicznych Urządzeń Pomiarowych POZYTON
 Sp. z o.o., Częstochowa (PL)
 (54) Licznik elektroniczny energii elektrycznej

- Y1 (11) **63644** (41) 2007 01 08
(51) **G01R 11/04** (2006.01)
(21) 115543 (22) 2005 06 30
(72) Jagusiak Michał, Piętka Zbigniew
(73) Zakład Elektronicznych Urządzeń Pomiarowych POZYTON Sp. z o.o., Częstochowa (PL)
(54) Obudowa licznika energii elektrycznej
-
- Y1 (11) **63638** (41) 2006 12 27
(51) **G09B 21/00** (2006.01)
(21) 115526 (22) 2005 06 23
(72) Pągowski Jan, Sosnowski Stanisław
(73) Sosnowski Stanisław, Bydgoszcz (PL); Pągowski Jan, Warszawa (PL)
(54) Zespół impulsowego włącznika
-
- Y1 (11) **63639** (41) 2006 12 27
(51) **G09B 21/00** (2006.01)
(21) 115527 (22) 2005 06 23
(72) Pągowski Jan, Sosnowski Stanisław
(73) Sosnowski Stanisław, Bydgoszcz (PL); Pągowski Jan, Warszawa (PL)
(54) Zespół impulsowego włącznika
-
- Y1 (11) **63640** (41) 2006 12 27
(51) **G09B 21/00** (2006.01)
(21) 115528 (22) 2005 06 23
(72) Pągowski Jan, Sosnowski Stanisław
(73) Sosnowski Stanisław, Bydgoszcz (PL); Pągowski Jan, Warszawa (PL)
(54) Zespół impulsowego włącznika
-
- Y1 (11) **63626** (41) 2001 11 05
(51) **H01H 85/143** (2006.01)
(62) 339977
(21) 116798 (22) 2000 04 27
(72) Wilniewicz Mariusz
(73) ABB Sp. z o.o., Warszawa (PL)
(54) Wkładka bezpiecznikowa wysokiego napięcia
-
- Y1 (11) **63604** (41) 2006 07 10
(51) **H01Q 1/12** (2006.01)
B66F 5/02 (2006.01)
(21) 115226 (22) 2004 12 30
(72) Jabłoński Andrzej, Małek Jarosław, Suchodolski Kazimierz
(73) Przemysłowy Instytut Telekomunikacji, Warszawa (PL)
(54) Mechanizm podnoszenia podpór
-
- Y1 (11) **63630** (41) 2006 10 16
(51) **H01R 24/10** (2006.01)
H01R 13/66 (2006.01)
(21) 115415 (22) 2005 04 12
(72) Dzida Wojciech
(73) Zakład Mechaniki i Elektroniki ZAMEL Sp.J. Józef Dzida, Wojciech Dzida, Katarzyna Łodzińska, Pszczyna (PL)
(54) Gniazdo antenowe R-TV
-
- Y1 (11) **63619** (41) 2006 08 07
(51) **H02G 13/00** (2006.01)
(21) 115908 (22) 2006 01 23
(76) Hardt Adam, Wieliczka (PL)
(54) Wspornik przewodów odgromowych
-
- Y1 (11) **63620** (41) 2006 08 07
(51) **H02G 13/00** (2006.01)
(21) 115909 (22) 2006 01 23
(76) Hardt Adam, Wieliczka (PL)
(54) Wspornik

- Y1 (11) **63621** (41) 2006 08 07
(51) **H02G 13/00** (2006.01)
(21) 115910 (22) 2006 01 23
(76) Hardt Adam, Wieliczka (PL)
(54) Wspornik z uchwytem przewodów odgromowych
-
- Y1 (11) **63622** (41) 2006 08 07
(51) **H02G 13/00** (2006.01)
(21) 115911 (22) 2006 01 23
(76) Hardt Adam, Wieliczka (PL)
(54) Zaczep gąsiorowy uchwyty przewodu odgromowego
-
- Y1 (11) **63623** (41) 2006 08 07
(51) **H02G 13/00** (2006.01)
(21) 115912 (22) 2006 01 23
(76) Hardt Adam, Wieliczka (PL)
(54) Uziom pionowy taśmowy
-
- Y1 (11) **63617** (41) 2006 12 11
(51) **H02G 15/00** (2006.01)
(21) 115501 (22) 2005 06 07
(72) Bujak Jerzy
(73) Przemysłowy Instytut Telekomunikacji, Warszawa (PL)
(54) Ściągacz uszczelnień przejścia kablowego
-
- Y1 (11) **63613** (41) 2006 11 13
(51) **H02G 15/18** (2006.01)
(21) 115455 (22) 2005 05 06
(72) Kobierzycki Jerzy
(73) Przemysłowy Instytut Telekomunikacji, Warszawa (PL)
(54) Nasadka do przykręcania złączy linii kablowych
-
- Y1 (11) **63601** (41) 2006 06 12
(51) **H04M 1/00** (2006.01)
H04M 3/42 (2006.01)
H04Q 7/22 (2006.01)
(21) 115162 (22) 2004 12 02
(72) Florczak Marek
(73) Florczak Marek - Usługi Baz Danych, Świdnica (PL)
(54) Bezprzewodowy aparat telefoniczny GSM - elektroniczny klucz

INDEKS UDZIELONYCH PRAW OCHRONNYCH,
WEDŁUG SYMBOLI MKP

Symbol MKP	Nr prawa ochronn.	Symbol MKP	Nr prawa ochronn.
1	2	1	2
A01C 3/00 (2006.01)	63641*	B09B 3/00 (2006.01)	63611*
A01C 3/00 (2006.01)	63642*	B65D 21/02 (2006.01)	63618
A01D 34/42 (2006.01)	63603	B65D 6/24 (2006.01)	63618*
A01K 1/01 (2006.01)	63641	B65D 43/16 (2006.01)	63645
A01K 1/01 (2006.01)	63642	B65D 85/22 (2006.01)	63624
A01K 39/02 (2006.01)	63628	B65D 35/22 (2006.01)	63615*
A47C 17/86 (2006.01)	63646	B66F 5/02 (2006.01)	63604*
A47C 17/13 (2006.01)	63646*	C10B 25/22 (2006.01)	63637
A47C 27/00 (2006.01)	63616*	E01B 25/04 (2006.01)	63614*
A61G 7/057 (2006.01)	63616	E04C 3/04 (2006.01)	63614*
A61H 39/00 (2006.01)	63627	E04F 21/02 (2006.01)	63629
A61H 7/00 (2006.01)	63627*	E04F 21/24 (2006.01)	63629*
A62B 35/00 (2006.01)	63605	E05D 5/02 (2006.01)	63610
A63D 15/00 (2006.01)	63602	E05D 7/04 (2006.01)	63610*
B01D 27/02 (2006.01)	63625	E06B 1/34 (2006.01)	63634
B01J 19/24 (2006.01)	63611	E06B 1/56 (2006.01)	63634*

*) Prawo ochronne oznaczone więcej niż jednym symbolem klasyfikacyjnym. Ogłoszenie dotyczące tego prawa ochronnego można znaleźć pod symbolem klasyfikacyjnym odpowiadającym numerowi bez gwiazdki.

1	2	1	2
E06B 3/48 (2006.01)	63643	G01R 11/04 (2006.01)	63644
E21D 20/02 (2006.01)	63615	G09B 21/00 (2006.01)	63638
E21F 13/06 (2006.01)	63614	G09B 21/00 (2006.01)	63639
E21F 13/08 (2006.01)	63635	G09B 21/00 (2006.01)	63640
F16B 12/00 (2006.01)	63600	H01H 85/143 (2006.01)	63626
F16D 21/00 (2006.01)	63635*	H01Q 1/12 (2006.01)	63604
F16K 24/00 (2006.01)	63633	H01R 24/10 (2006.01)	63630
F16L 3/08 (2006.01)	63636	H01R 13/66 (2006.01)	63630*
F24F 13/08 (2006.01)	63607	H02G 13/00 (2006.01)	63619
F24F 13/14 (2006.01)	63608	H02G 13/00 (2006.01)	63620
F24H 1/24 (2006.01)	63631	H02G 13/00 (2006.01)	63621
F24H 1/28 (2006.01)	63612	H02G 13/00 (2006.01)	63622
F41A 23/00 (2006.01)	63606	H02G 13/00 (2006.01)	63623
F41C 33/08 (2006.01)	63606*	H02G 15/00 (2006.01)	63617
F42D 1/00 (2006.01)	63632	H02G 15/18 (2006.01)	63613
F42D 5/00 (2006.01)	63632*	H04M 1/00 (2006.01)	63601
F42D 7/00 (2006.01)	63599	H04M 3/42 (2006.01)	63601*
G01R 11/04 (2006.01)	63609	H04Q 7/22 (2006.01)	63601*

INDEKS NUMEROWY
UDZIELONYCH PRAW OCHRONNYCH

Nr prawa ochronn.	Symbol MKP	Nr prawa ochronn.	Symbol MKP
1	2	1	2
63599	F42D 7/00 (2006.01)	63623	H02G 13/00 (2006.01)
63600	F16B 12/00 (2006.01)	63624	B65D 85/22 (2006.01)
63601	H04M 1/00 (2006.01)	63625	B01D 27/02 (2006.01)
63602	A63D 15/00 (2006.01)	63626	H01H 85/143 (2006.01)
63603	A01D 34/42 (2006.01)	63627	A61H 39/00 (2006.01)
63604	H01Q 1/12 (2006.01)	63628	A01K 39/02 (2006.01)
63605	A62B 35/00 (2006.01)	63629	E04F 21/02 (2006.01)
63606	F41A 23/00 (2006.01)	63630	H01R 24/10 (2006.01)
63607	F24F 13/08 (2006.01)	63631	F24H 1/24 (2006.01)
63608	F24F 13/14 (2006.01)	63632	F42D 1/00 (2006.01)
63609	G01R 11/04 (2006.01)	63633	F16K 24/00 (2006.01)
63610	E05D 5/02 (2006.01)	63634	E06B 1/34 (2006.01)
63611	B01J 19/24 (2006.01)	63635	E21F 13/08 (2006.01)
63612	F24H 1/28 (2006.01)	63636	F16L 3/08 (2006.01)
63613	H02G 15/18 (2006.01)	63637	C10B 25/22 (2006.01)
63614	E21F 13/06 (2006.01)	63638	G09B 21/00 (2006.01)
63615	E21D 20/02 (2006.01)	63639	G09B 21/00 (2006.01)
63616	A61G 7/057 (2006.01)	63640	G09B 21/00 (2006.01)
63617	H02G 15/00 (2006.01)	63641	A01K 1/01 (2006.01)
63618	B65D 21/02 (2006.01)	63642	A01K 1/01 (2006.01)
63619	H02G 13/00 (2006.01)	63643	E06B 3/48 (2006.01)
63620	H02G 13/00 (2006.01)	63644	G01R 11/04 (2006.01)
63621	H02G 13/00 (2006.01)	63645	B65D 43/16 (2006.01)
63622	H02G 13/00 (2006.01)	63646	A47C 17/86 (2006.01)

44

**DECYZJE O ODMOWIE UDZIELENIA
PRAWA OCHRONNEGO
(wydane po ogłoszeniu o zgłoszeniu)**

Poniższe zestawienie zawiera kolejno: numer zgłoszenia wzoru użytkowego oraz numer i rok wydania Biuletynu Urzędu Patentowego, w którym zgłoszenie zostało ogłoszone (dla zgłoszeń wydzielonych lub przekształconych ze zgłoszenia wynalazku umieszczono w nawiasie numer zgłoszenia macierzystego).

115158	12/2006	115357	19/2006
115330	18/2006	115429	22/2006
115356	19/2006	115487	25/2006

45

**DECYZJE O UMORZENIU POSTĘPOWANIA
(wydane po ogłoszeniu o zgłoszeniu)**

Poniższe zestawienie zawiera kolejno: numer zgłoszenia wzoru użytkowego oraz numer i rok wydania Biuletynu Urzędu Patentowego, w którym zgłoszenie zostało ogłoszone (dla zgłoszeń wydzielonych lub przekształconych ze zgłoszenia wynalazku umieszczono w nawiasie numer zgłoszenia macierzystego).

116381 05/2000

46

**DECYZJE STWIERDZAJĄCE WYGAŚNIĘCIE
DECYZJI O UDZIELENIU PRAWA OCHRONNEGO**

Poniższe zestawienie zawiera kolejno: numer zgłoszenia wzoru użytkowego oraz numer i rok wydania Biuletynu Urzędu Patentowego, w którym zgłoszenie zostało ogłoszone (dla zgłoszeń wydzielonych lub przekształconych ze zgłoszenia wynalazku umieszczono w nawiasie numer zgłoszenia macierzystego).

115217	14/2006	115243	15/2006
115232	14/2006	115250	15/2006

47

**WPISY I ZMIANY W REJESTRZE
PRAW OCHRONNYCH**

(nieuwzględnione w innych samodzielnych ogłoszeniach)

Poniższe zestawienie zawiera kolejno: kod rodzaju prawa, numer prawa ochronnego, datę wpisu, oznaczenie rubryki, w której dokonano wpisu lub zmiany oraz treść wpisu. Poszczególne rubryki rejestru praw ochronnych zawierają następujące dane:

rubryka A - nazwisko i imię albo nazwa, miejsce zamieszkania albo siedziba uprawnionego z prawa ochronnego (miejscowość, kraj) oraz numer identyfikacji podatkowej NIP, a także numer PESEL albo numer identyfikacyjny REGON, o ile zgłaszający je wskazał,

rubryka B - tytuł wzoru użytkowego,

rubryka C - nazwisko i imię twórcy wzoru użytkowego oraz jego miejsce zamieszkania (miejscowość, kraj),

rubryka D - prawa ograniczające prawo ochronne,

rubryka E - wpisy uzupełniające stan prawny prawa ochronnego,

rubryka F - wnioski o unieważnienie i sprzeciwy oraz decyzje dotyczące danego prawa ochronnego,

rubryka G - data unieważnienia lub data i przyczyna wygaśnięcia prawa ochronnego.

Uwaga: Publikacji podlegają: zmiana uprawnionego, twórcy, zmiana nazwy uprawnionego, prawa ograniczające prawo ochronne, sprostowania istotnych pomyłek.

(Y1) **60053** 2007 09 06 A. Wprowadzono zmianę uprawnionego przez wykreślenie wpisu: „Przedsiębiorstwo Produkcji Handlu i Usług REMPOL S.A., ul. Zakaszewskiego 2, 66-300 Międzyrzecz, Polska” i dokonanie wpisu: „Przedsiębiorstwo Produkcji Handlu i Usług REMPOL Sp. z o.o., Międzyrzecz, Polska 080140865”

(Y1) **62034** 2007 09 25 A. Wprowadzono zmianę uprawnionego przez wykreślenie wpisu: „INTERFREZ Sp. z o.o., Tarnów, Polska 852529229” i dokonanie wpisu: „INBEX Sp. z o.o., Warszawa, Polska 140354005”

(Y1) **62174, 62176, 62177, 62178** 2007 09 25 A. Wprowadzono zmianę uprawnionego przez wykreślenie wpisu: „FAM – Techni-

ka Odlewnicza Spółka Akcyjna, Chełmno, Polska 870260262" i dokonanie wpisu: „FAM – Technika Odlewnicza Sp. z o.o., Chełmno, Polska 140700890”

(Y1) **62391** 2007 09 14 A. Wprowadzono zmianę nazwy uprawnionego przez wykreślenie wpisu: „BAUMA SYSTEM Spółka Akcyjna, Starachowice, Polska 291202399” i dokonanie wpisu: „ULMA SYSTEM Spółka Akcyjna, Starachowice, Polska 291202399”

(Y1) **62547** 2007 09 25 A. Wprowadzono zmianę uprawnionego przez wykreślenie wpisu: „INTERFREZ Sp. z o.o., Tarnów, Polska 852529229” i dokonanie wpisu: „INBEX Sp. z o.o., Warszawa, Polska 140354005”

(Y1) **62809** 2007 09 25 A. Wprowadzono zmianę uprawnionego przez wykreślenie wpisu: „Zakład Produkcji i Urządzeń Elektrycznych B. Wypychewicz S.A., Włoszczowa, Polska” i dokonanie wpisu: „ZPUE S.A., Włoszczowa, Polska”

(Y1) **62937** 2007 09 14 A. Wprowadzono zmianę nazwy uprawnionego przez wykreślenie wpisu: „BAUMA SYSTEM S.A., Starachowice, Polska” i dokonanie wpisu: „ ULMA SYSTEM Spółka Akcyjna, Starachowice, Polska 291202399”

48

DECYZJE O WYGAŚNIĘCIU PRAWA OCHRONNEGO

Poniższe zestawienie zawiera kolejno: kod rodzaju prawa, numery praw ochronnych, które wygasły na podstawie art. 90 ust. 1 pkt 2 - 4 w związku z art. 100 ust. 1 ustawy z dnia 30.06.2000 r. - Prawo własności przemysłowej oraz datę wygaśnięcia prawa ochronnego.

(Y1) 59521	2006 12 18	(Y1) 59968	2006 12 21
(Y1) 59860	2006 12 21	(Y1) 59990	2006 12 18
(Y1) 59904	2006 12 04	(Y1) 59994	2006 12 07
(Y1) 59935	2006 12 22	(Y1) 59995	2006 12 07

(Y1) 60027	2006 12 14	(Y1) 61927	2006 12 18
(Y1) 60046	2006 12 17	(Y1) 61936	2006 12 24
(Y1) 60059	2006 12 23	(Y1) 61937	2006 12 24
(Y1) 60103	2006 12 02	(Y1) 61958	2006 12 17
(Y1) 60196	2006 12 18	(Y1) 62030	2006 12 14
(Y1) 60233	2006 12 01	(Y1) 62031	2006 12 31
(Y1) 60234	2006 12 01	(Y1) 62032	2006 12 31
(Y1) 60258	2006 12 21	(Y1) 62065	2006 12 17
(Y1) 60259	2006 12 21	(Y1) 62130	2006 12 29
(Y1) 60273	2006 12 31	(Y1) 62131	2006 12 29
(Y1) 60351	2006 12 28	(Y1) 62155	2006 12 03
(Y1) 60433	2006 12 16	(Y1) 62158	2006 12 21
(Y1) 60434	2006 12 03	(Y1) 62159	2006 12 21
(Y1) 60812	2006 08 20	(Y1) 62223	2006 12 21
(Y1) 61722	2006 12 13	(Y1) 62378	2006 12 05
(Y1) 61765	2006 12 21	(Y1) 62379	2006 12 21
(Y1) 61766	2006 12 24	(Y1) 62380	2006 12 21
(Y1) 61767	2006 12 24	(Y1) 62421	2005 12 02
(Y1) 61842	2006 12 24	(Y1) 62489	2006 12 01
(Y1) 61851	2006 12 31	(Y1) 62538	2006 12 03
(Y1) 61852	2006 12 31	(Y1) 62788	2006 12 31
(Y1) 61886	2006 12 31	(Y1) 62863	2006 12 10
(Y1) 61887	2006 12 31	(Y1) 62895	2006 12 23
(Y1) 61891	2006 12 21	(Y1) 62896	2006 12 24
(Y1) 61893	2006 12 14	(Y1) 62951	2006 12 24
(Y1) 61901	2006 12 06	(Y1) 62954	2006 12 24
(Y1) 61902	2006 12 06	(Y1) 62959	2006 12 24
(Y1) 61918	2006 12 06	(Y1) 62960	2006 12 24
(Y1) 61919	2006 12 10	(Y1) 62985	2006 12 19
(Y1) 61920	2006 12 10	(Y1) 62987	2006 12 29
(Y1) 61921	2006 12 10	(Y1) 63143	2006 11 24
(Y1) 61922	2006 12 10	(Y1) 63145	2006 12 24
(Y1) 61923	2006 12 10	(Y1) 63264	2006 12 24
(Y1) 61924	2006 12 28		

C. WZORY PRZEMYSŁOWE

Cyfrowe kody identyfikacyjne (wg normy WIPO ST. 80), które poprzedzają informacje o dokonanej rejestracji oznaczają:

- (11) – numer rejestracji
- (21) – numer zgłoszenia
- (22) – data zgłoszenia
- (30) – pierwszeństwo
- (51) – symbol klasy wzoru przemysłowego
- (54) – określenie przedmiotu wzoru
- (55) – rysunek wzoru lub fotografię wzoru
- (72) – imię i nazwisko twórcy wzoru
- (73) – nazwisko i imię bądź nazwę uprawnionego

49

REJESTRACJA

(od nr 12 289 do nr 12 378)

(51) 08-05 (11) **12289** (22) 2007 01 29 (21) 10931
 (73) P.P.H.U. „PLASTECH” Zofia i Lech Joachimiak S.C., Niemcz, (PL)
 (72) Joachimiak Lech
 (54) Szpachla
 (55)



(51) 09-03 (11) **12290** (22) 2007 06 16 (21) 11586
 (73) BISPOL Sp. z o.o., Głuchów, (PL)
 (72) Sobuś Witold
 (54) Pudełko na świecę
 (55)



(51) 09-01 (11) **12291** (22) 2007 03 13 (21) 11155
 (73) „V & S Luksusowa Zielona Góra” S.A., Zielona Góra, (PL)
 (72) Borucki Andrzej
 (54) Butelka
 (55)

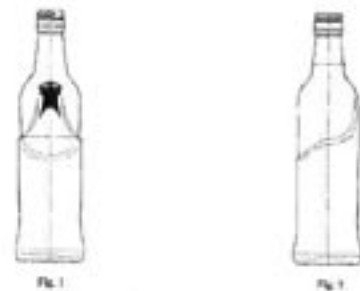

(51) 11-02 (11) **12292** (22) 2007 06 27 (21) 11633
 (73) „TREND GLASS” Sp. z o.o., Radom, (PL)
 (72) Bernardy Łukasz
 (54) Wazon
 (55)

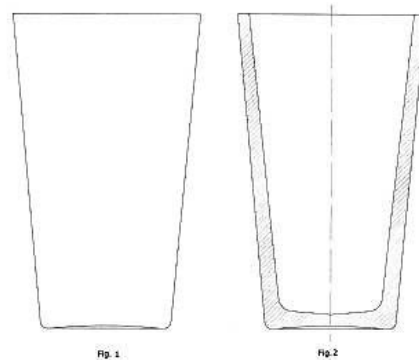

(51) 08-06 (11) **12293** (22) 2007 06 18 (21) 11587
 (73) AXA-Mag Sp. z o.o., Siewierz, (PL)
 (72) Haładaj Teodor

(54) Klamka
(55)



Fig. 1



Fig. 2



Fig. 3



Fig. 4



Fig. 5



Fig. 6

(51) 09-03 (11) **12294** (22) 2007 06 29 (21) 11656
(73) BISPOL Sp. z o.o., Głuchów, (PL)
(72) Sobuś Witold
(54) Zestaw pudełek
(55)



Fig.1



Fig. 2



Fig. 3



Fig.4

(51) 06-05 (11) **12295** (22) 2007 04 12 (21) 11319
(73) KAUKAS POLAND Rafał Dobrzański, Bielsko-Biała, (PL)
(72) Dobrzański Rafał

(54) Zestaw mebli sypialnych
(55)



Fig. 1

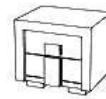

Fig. 1.1



Fig. 1.2



Fig. 1.3



Fig. 1.4

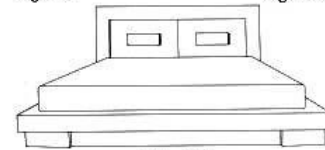

Fig. 1.5

(51) 19-07 (11) **12296** (22) 2007 03 20 (21) 11196
(73) Olechowska Agnieszka, Warszawa, (PL)
(72) Olechowska Agnieszka
(54) Zestaw dydaktyczny
(55)



Fig. 1



Fig. 2



Fig. 3

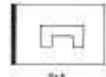

Fig. 4



Fig. 5

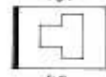

Fig. 6

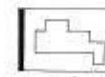

Fig. 7

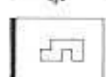

Fig. 8



Fig. 9

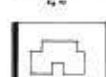

Fig. 10

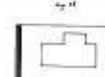

Fig. 11

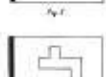

Fig. 12

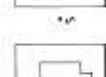

Fig. 13

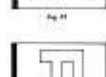

Fig. 14



Fig. 15

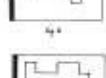

Fig. 16



Fig. 17

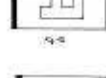

Fig. 18

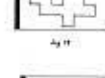

Fig. 19



Fig. 20

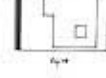

Fig. 21

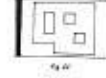

Fig. 22



Fig. 23

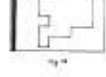

Fig. 24

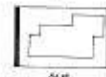

Fig. 25



Fig. 26

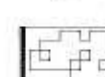

Fig. 27



Fig. 28

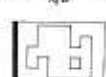

Fig. 29



Fig. 30



Fig. 31

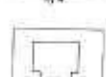

Fig. 32

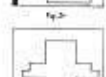

Fig. 33



Fig. 34



Fig. 35

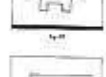

Fig. 36

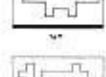

Fig. 37

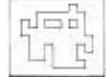

Fig. 38

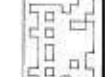
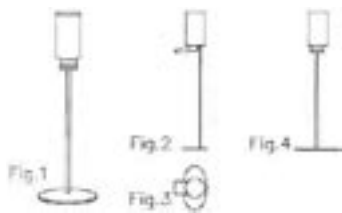

Fig. 39

(51) 20-03 (11) **12297** (22) 2007 03 12 (21) 11144
(73) Ambient Media Sp. z o.o., Warszawa, (PL)
(72) Swacha Katarzyna

(54) Nośnik reklamowy z dozownikiem
(55)



(51) 05-05 (11) **12298** (22) 2007 06 19 (21) 11599
(73) FARGOTEX Sp. z o.o., Łomża, (PL)
(72) Kosiorek Józef
(54) Tkanina dekoracyjna
(55)



Fig. 1



Fig. 2



Fig. 3



Fig. 4



Fig. 5



Fig. 6



Fig. 7

(51) 20-03 (11) **12299** (22) 2007 03 08 (21) 11126
(73) Ambient Media Sp. z o.o., Warszawa, (PL)
(72) Swacha Katarzyna
(54) Nośnik reklamowy
(55)

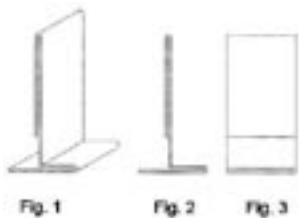

Fig. 1

Fig. 2

Fig. 3

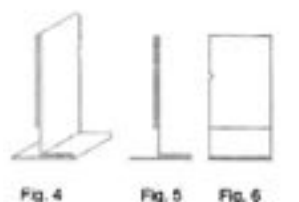

Fig. 4

Fig. 5

Fig. 6

(51) 06-04 (11) **12300** (22) 2007 03 09 (21) 11142
(73) Przedsiębiorstwo Produkcyjno-Handlowe „RENEX”
M.Manysiak sp.j., Czarże, (PL)
(72) Grabowski Karol, Manysiak Maciej
(54) Regał
(55)



(51) 02-02 (11) **12301** (22) 2007 02 06 (21) 10993
(73) Przedsiębiorstwo Produkcyjno-Handlowe MAWA Sp. z o.o.,
Bydgoszcz, (PL)
(72) Różewicki Marian
(54) Kamizelka kuloodporna /MAWA M3 z dodatkowymi osłonami
balistycznymi/ na mundur
(55)



(51) 09-03 (11) **12302** (22) 2007 06 27 (21) 11632
(73) Greiner Packaging Sp. z o.o., Teresin, (PL)
(72) Zasadziński Wojciech
(54) Kubek z wnęką
(55)



Fig. 1



Fig. 2

(51) 06-01 (11) **12303** (22) 2007 06 04 (21) 11543
(73) SIGMA BK BARTOSZ, KORCHOW I WSPÓLNICY Spółka Jawna,
Tuchom, (PL)
(72) Bartosz Wiesław, Korchow Janusz, Studencki Marek

(54) Podnóżek wysuwany fotela zwłaszcza typu balansowego
(55)

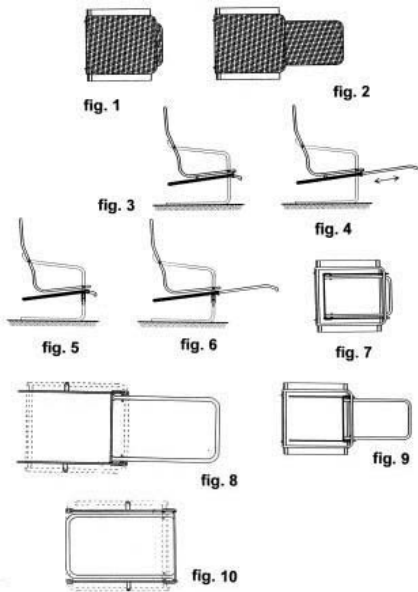

(51) 06-01 (11) **12304** (22) 2007 06 04 (21) 11544
(73) SIGMA BK BARTOSZ, KORCHOW I WSPÓLNICY Spółka Jawna, Tuchom, (PL)
(72) Bartosz Wiesław, Korchow Janusz, Studencki Marek
(54) Podnóżek odchylany fotela zwłaszcza typu balansowego
(55)

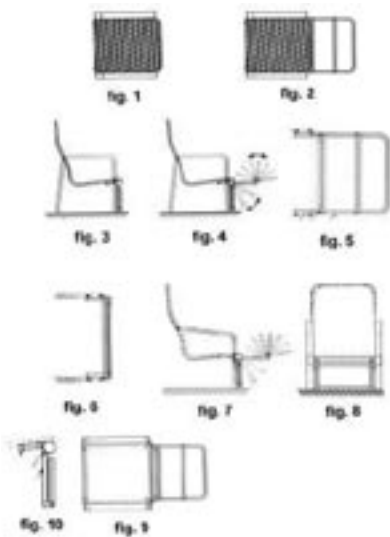

(51) 01-01 (11) **12305** (22) 2007 03 12 (21) 11152
(30) 2006 09 16 (PL)
(73) Zeelandia Sp. z o.o., Tarnowo-Podgórne, (PL)
(72) Meijer Nawojka
(54) Foremka z ciastem
(55)



(51) 06-01 (11) **12306** (22) 2006 12 12 (21) 10741
(73) „MEBLE - LASKI” Sp. z o.o., Laski, (PL)
(72) Boruszkowski Ryszard
(54) Łóżko piętrowe
(55)



(51) 19-08 (11) **12307** (22) 2006 12 29 (21) 10803
(73) PPHU „COLLAGE” Dorota Hetmańczuk, Wrocław, (PL)
(72) Hetmańczuk Krzysztof
(54) Etykieta
(55)

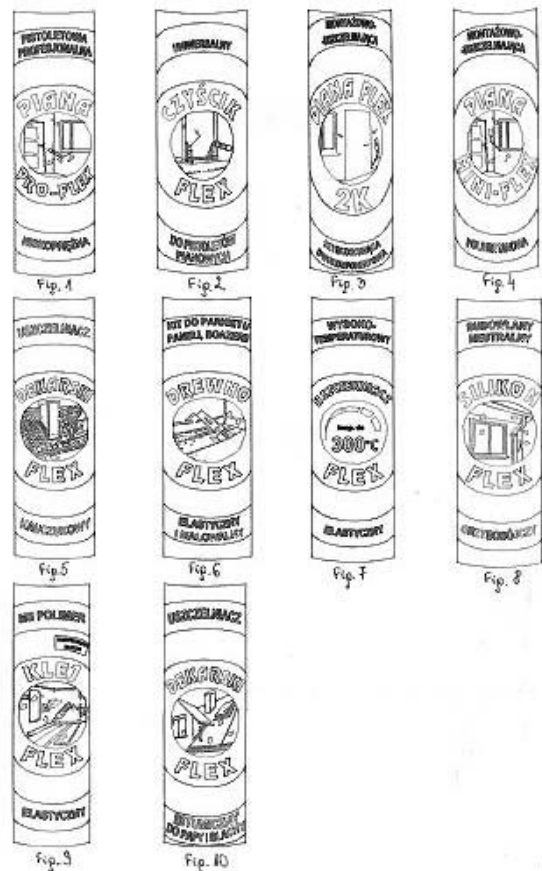

(51) 13-03 (11) **12308** (22) 2007 04 19 (21) 11354
(73) ERKO Zakłady Metalowe R. Pętłak Spółka Jawna Bracia Pętłak, Jonkowo, (PL)
(72) Pętłak Michał
(54) Złączka elektryczna z przetłoczeniem
(55)

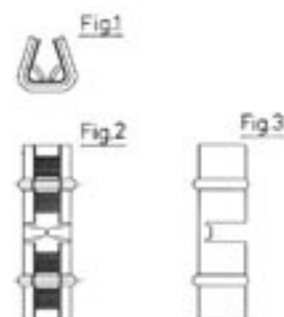

(51) 13-03 (11) **12309** (22) 2007 04 19 (21) 11355
 (73) ERKO Zakłady Metalowe R. Pętłak Spółka Jawna Bracia Pętłak, Jonkowo, (PL)
 (72) Pętłak Michał
 (54) Złączka elektryczna
 (55)

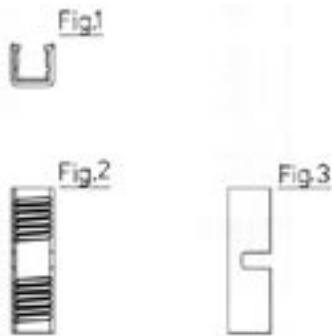

(51) 23-03 (11) **12310** (22) 2007 02 27 (21) 11060
 (73) INSTAL-PROJEKT Gawłowski, Ścierzyński Spółka jawna, Nowa Wieś k/Włocławka, (PL)
 (72) Gawłowski Roman
 (54) Grzejnik spiralny
 (55)

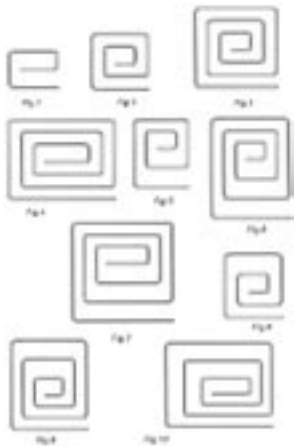

(51) 15-99 (11) **12311** (22) 2007 06 25 (21) 11624
 (73) VIKSIM Polsko-Rosyjska Sp. z o.o., Wałbrzych, (PL)
 (72) Tuczyński Tadeusz
 (54) Segment tarczy mielącej rafinatora tarczowego
 (55)

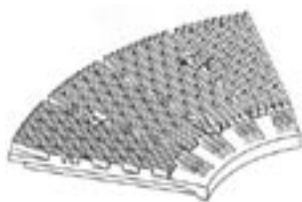

(51) 19-04 (11) **12312** (22) 2007 06 18 (21) 11591
 (73) WYDAWNICTWO „TELEGRAPH” Sp. z o.o., Łódź, (PL)
 (72) Chęciński Andrzej, Łukasiewicz Mirosław, Michalski Tomasz, Widziński Cezary
 (54) Okładka
 (55)



(51) 05-05 (11) **12313** (22) 2007 03 28 (21) 11257
 (73) INTER-SAN Sp. z o.o., Łomianki Dolne, (PL)
 (72) Okcuoglu Muhammet Dundar
 (54) Tkanina
 (55)



(51) 09-01 (11) **12314** (22) 2007 06 25 (21) 11621
 (73) HUTA SZKŁA „SŁAWA” Spółdzielnia Pracy, Kielce, (PL)
 (72) Gad Ireneusz, Czaplą Jerzy
 (54) Pojemnik baryłka
 (55)



(51) 24-04 (11) **12315** (22) 2007 05 28 (21) 11502
 (73) Toruńskie Zakłady Materiałów Opatrunkowych S.A., Toruń, (PL)
 (72) Kwiatkowski Stanisław, Przybylski Tomasz
 (54) Wyrób higieniczny
 (55)

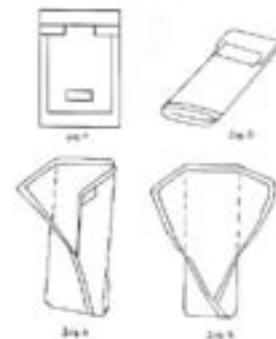

(51) 12-13 (11) **12316** (22) 2007 05 18 (21) 11447
 (73) Dąbczyński Zdzisław, Karwodrza, (PL)
 (72) Dąbczyński Zdzisław
 (54) Pojazd techniczny do oznakowania dróg
 (55)

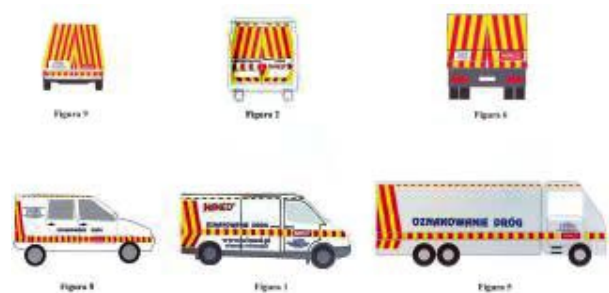

(51) 23-02 (11) **12317** (22) 2007 04 20 (21) 11371
 (73) Przedsiębiorstwo Produkcyjno-Handlowe „WITRO-CHEM” M. Reszka, M. Włodarczak Spółka Jawna, Skórzewo, (PL)

- (72) Włodarczak Mateusz
 (54) Zestaw hotelowych wieszaków łazienkowych
 (55)



- (51) 01-01 (11) **12318** (22) 2007 06 19 (21) 11602
 (73) Zakłady Produkcji Cukierniczej „VOBRO”, Brodnica, (PL)
 (72) Wojenkowski Wojciech
 (54) Zestaw ciastek w formie alfabetu
 (55)



- (51) 11-02 (11) **12319** (22) 2007 06 05 (21) 11558
 (73) „TREND GLASS” Sp. z o.o., Radom, (PL)
 (72) Bernady Łukasz
 (54) Świecznik
 (55)

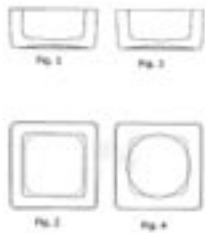

- (51) 06-05 (11) **12320** (22) 2007 06 08 (21) 11572
 (73) LUDWIK-FRYDERYK TWARÓG, Rogoźno Wlkp., (PL)
 (72) Twaróg Jacek
 (54) Zestaw mebli
 (55)



- (51) 25-01 (11) **12321** (22) 2007 03 29 (21) 11272
 (73) P.P.H.U. „DRUPLAST” Marek Kołodziejski, Bydgoszcz, (PL)
 (72) Kołodziejski Marek
 (54) Gniazdo bramkowe ze słupkiem metalowym do zamocowania płyt podmurówki ogrodzenia
 (55)



- (51) 25-01 (11) **12322** (22) 2007 03 29 (21) 11271
 (73) P.P.H.U. „DRUPLAST” Marek Kołodziejski, Bydgoszcz, (PL)
 (72) Kołodziejski Marek
 (54) Gniazdo środkowe ze słupkiem metalowym do zamocowania płyt podmurówki ogrodzenia
 (55)



- (51) 25-01 (11) **12323** (22) 2007 03 29 (21) 11270
 (73) P.P.H.U. „DRUPLAST” Marek Kołodziejski, Bydgoszcz, (PL)
 (72) Kołodziejski Marek
 (54) Gniazdo narożne ze słupkiem metalowym do zamocowania płyt podmurówki ogrodzenia
 (55)



(51) 25-01 (11) **12324** (22) 2007 06 28 (21) 11645
 (73) Nyk Bogusław, Warszawa, (PL)
 (72) Nyk Bogusław
 (54) Listwa przypodłogowa podświetlana
 (55)

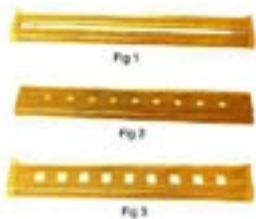

(51) 06-04 (11) **12325** (22) 2007 03 02 (21) 11099
 (73) Sanitec Koło Sp. z o.o., Koło, (PL)
 (72) Bonikowski Michał
 (54) Zestaw mebli łazienkowych
 (55)

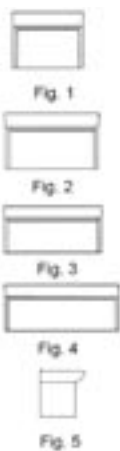

(51) 14-99 (11) **12326** (22) 2007 04 24 (21) 11382
 (73) Szymczak Andrzej, Warszawa, (PL); Paciorek Danuta, Warszawa, (PL)
 (72) Szymczak Andrzej, Paciorek Danuta
 (54) Zestaw wyświetlacza Ver-Play kierowcy samochodu
 (55)

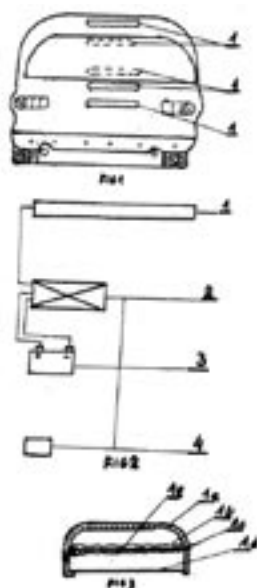

(51) 09-03 (11) **12327** (22) 2007 02 01 (21) 10963
 (73) KATHAY-HASTER M.W. Brzostowsky, A.A. Ślebioda Spółka Jawna, Poznań, (PL)

(72) Brzostowski Marian
 (54) Opakowanie zabawki
 (55)

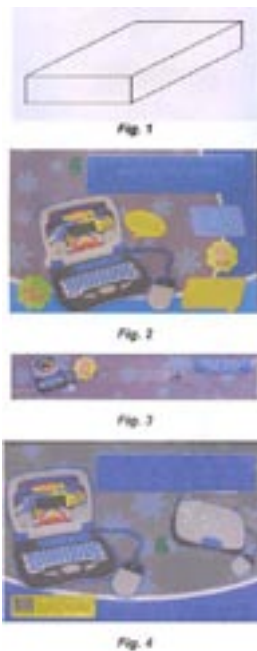

(51) 23-02 (11) **12328** (22) 2007 06 05 (21) 11556
 (73) Przedsiębiorstwo Produkcyjno-Handlowe „WITRO-CHEM” M.Reszka, M.Włodarczak Spółka Jawna, Skórzewo, (PL)
 (72) Włodarczak Mateusz
 (54) Zestaw akcesoriów łazienkowych COLLECTION 22
 (55)

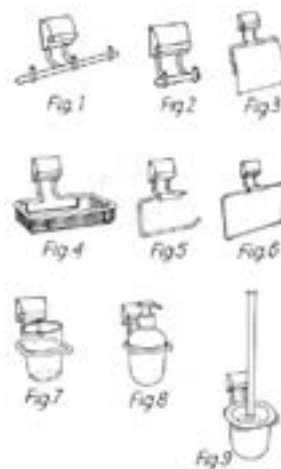

(51) 12-16 (11) **12329** (22) 2007 04 06 (21) 11293
 (73) Sz waj Zbysław, Warszawa, (PL)
 (72) Sz waj Zbysław
 (54) Podwozie samochodu osobowego
 (55)



(51) 25-01 (11) **12330** (22) 2007 02 05 (21) 10978
 (73) Przedsiębiorstwo KONSPORT Mieczysław Majewski,
 Lutomiersk, (PL)
 (72) Majewski Mieczysław
 (54) Słupek ogrodzeniowy
 (55)

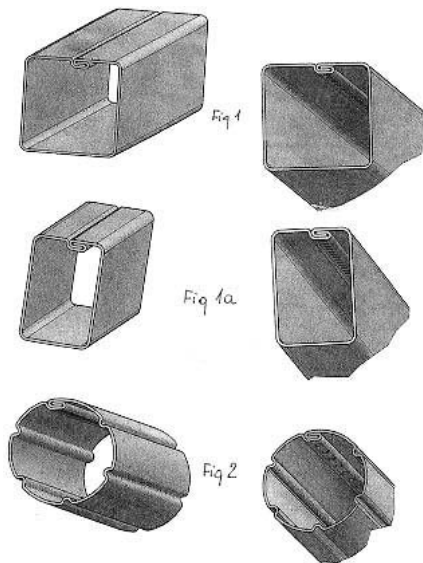

(51) 09-09 (11) **12331** (22) 2007 04 30 (21) 11406
 (73) PLASPOL Sp. z o.o., Częstochowa, (PL)
 (72) Koza Andrzej
 (54) Pojemnik na odpady medyczne
 (55)

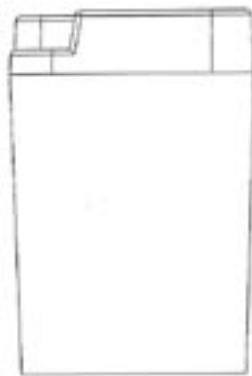

(51) 05-05 (11) **12332** (22) 2007 03 28 (21) 11256
 (73) INTER-SAN Sp. z o.o., Łomianki Dolne, (PL)
 (72) Dolen Aysen
 (54) Tkanina
 (55)

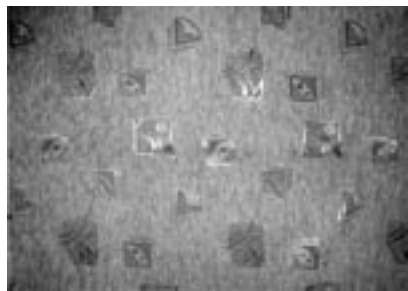

(51) 27-99 (11) **12333** (22) 2007 06 20 (21) 11605
 (30) 2007 02 02 (US)
 (73) REPUBLIC TOBACCO L.P., Glenview, (US)
 (72) Lin Mei

(54) Urządzenie do wprowadzania tytoniu do papierowych rurek
 (55)

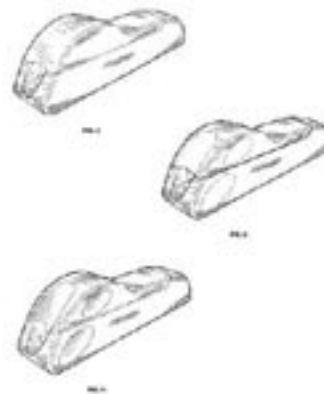

(51) 09-01 (11) **12334** (22) 2007 04 19 (21) 11353
 (73) HUTA SZKŁA „Czechy” S.A., Trąbki, (PL)
 (72) Rutkowski Grzegorz
 (54) Butelka
 (55)



(51) 09-01 (11) **12335** (22) 2007 06 12 (21) 11578
 (73) HUTA SZKŁA „Czechy” S.A., Trąbki, (PL)
 (72) Rutkowski Grzegorz
 (54) Butelka
 (55)



(51) 09-01 (11) **12336** (22) 2007 06 12 (21) 11579
 (73) HUTA SZKŁA „Czechy” S.A., Trąbki, (PL)
 (72) Rutkowski Grzegorz
 (54) Butelka
 (55)



(51) 99-00 (11) **12337** (22) 2006 12 07 (21) 10716
 (73) „PRO-TECH” Piotr Pyszny, Rybnik, (PL); „DAGOS” s.c. Tomasz Stoiński, Kazimierz Stoiński, Katowice, (PL)
 (72) Stoiński Tomasz, Pyszny Jakub, Pyszny Wojciech
 (54) Sterownik
 (55)

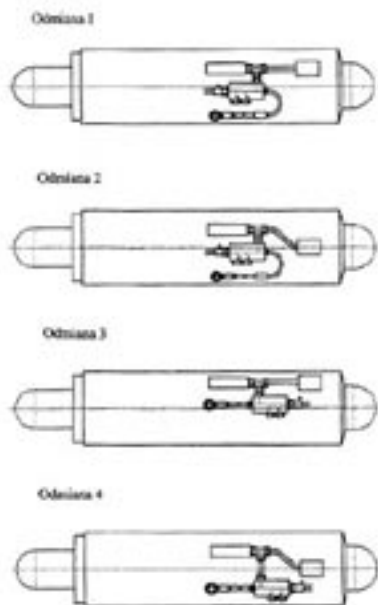

(51) 24-04 (11) **12338** (22) 2007 05 02 (21) 11411
 (73) Toruńskie Zakłady Materiałów Opatunkowych S.A., Toruń, (PL)
 (72) Głogowski Jacek, Kruszyński Tomasz
 (54) Podpaska higieniczna
 (55)

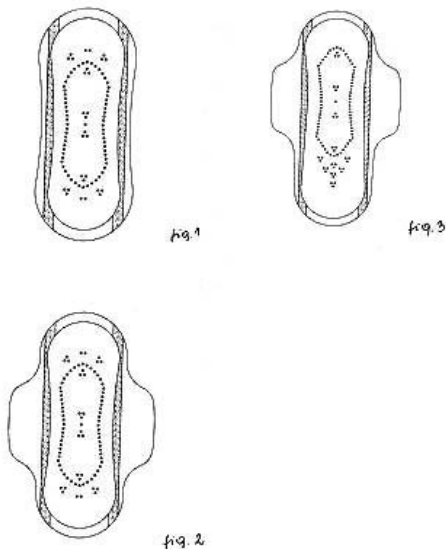

(51) 25-02 (11) **12339** (22) 2007 01 04 (21) 11547
 (73) Chudzyński Janusz, Ożarów Mazowiecki, (PL); Chudzyński Paweł, Ożarów Mazowiecki, (PL)
 (72) Chudzyński Janusz, Chudzyński Paweł
 (54) Element ogrodzenia
 (55)



(51) 09-01 (11) **12340** (22) 2007 01 22 (21) 10892
 (73) BLUXCOSMETICS Sp. z o.o., Trzciana, (PL)
 (72) Czeakański Piotr
 (54) Butelka sześciokątna
 (55)

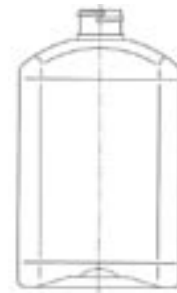

Fig.1



Fig.2

(51) 10-07 (11) **12341** (22) 2007 06 28 (21) 11644
 (73) LIMATHERM S.A., Limanowa, (PL)
 (72) Leśniak Michał
 (54) Głowica przyłączeniowa
 (55)

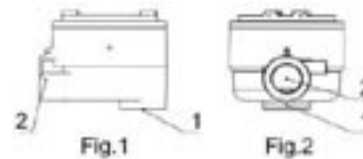

Fig.1

Fig.2



Fig.3

(51) 10-07 (11) **12342** (22) 2007 06 28 (21) 11643
 (73) LIMATHERM S.A., Limanowa, (PL)
 (72) Leśniak Michał
 (54) Obudowa przeciwwybuchowa
 (55)

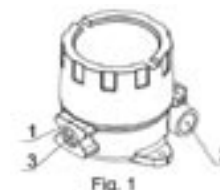

Fig. 1

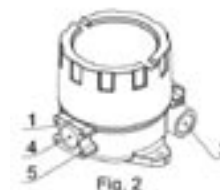
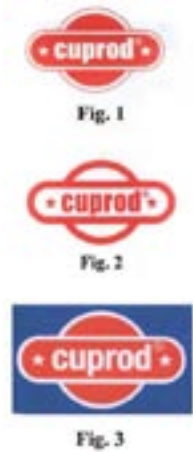

Fig. 2

(51) 99-00 (11) **12343** (22) 2007 06 04 (21) 11539
 (73) „CUPROD” Sp. z o.o., Kluczbork, (PL)
 (72) Kozłowski Krzysztof, Krawczyk Leszek

(54) Ornament firmowy
(55)



(51) 08-01 (11) **12344** (22) 2007 05 21 (21) 11477
(73) Józwiak Roman, Białystok, (PL)
(72) Józwiak Roman
(54) Wycisk do dołków
(55)

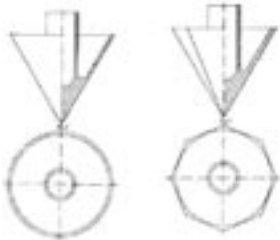

(51) 03-01 (11) **12345** (22) 2007 05 17 (21) 11462
(73) „MORMOTO” Robert Bartnicki, Pruszków, (PL)
(72) Bartnicki Robert
(54) Torba do noszenia niemowląt i małych dzieci
(55)



(51) 11-01 (11) **12346** (22) 2007 05 02 (21) 11413
(73) „EL-MEDIC” HANDEL-USŁUGI-POŚREDNICTWO Andrzej Popowski, Elbląg, (PL)
(72) Popowski Andrzej, Morawski Marek
(54) Opaska informacyjna
(55)

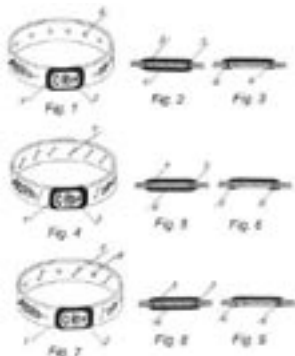

(51) 12-06 (11) **12347** (22) 2006 08 16 (21) 10110
(73) FUNBOATS Jadwiga Żywalewska, Augustów, (PL)
(72) Żywalewski Jarosław
(54) Łódź motorowa 4 osobowa Fun Hunter
(55)



(51) 26-99 (11) **12348** (22) 2007 03 22 (21) 11205
(73) Kluś Sylwester, Kamionka, (PL)
(72) Kluś Sylwester
(54) Oprawka oświetleniowa typu LED
(55)

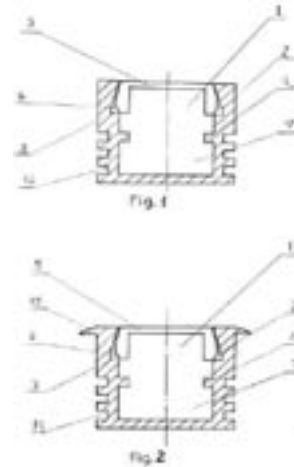

(51) 06-13 (11) **12349** (22) 2007 07 03 (21) 11673
(73) HAFTINA Michalscy Sp. Jawna, Piotrków Trybunalski, (PL)
(72) Michalski Rafał
(54) Palka
(55)



(51) 12-16 (11) **12350** (22) 2007 06 26 (21) 11630
 (30) 2006 12 27 (DE)
 (73) Dr.Ing.h.c.F. Porsche AG, Stuttgart, (DE)
 (72) Larson Grant
 (54) Drzwi pojazdu
 (55)



Fig. 1



Fig. 2

(51) 12-16 (11) **12351** (22) 2007 06 26 (21) 11631
 (30) 2006 12 27 (DE)
 (73) Dr.Ing.h.c.F. Porsche AG, Stuttgart, (DE)
 (72) Rosenbohm Oliver
 (54) Kratka wentylacyjna
 (55)



Fig. 1



Fig. 2

(51) 12-12 (11) **12352** (22) 2007 07 10 (21) 11707
 (73) Fabryka Aparatury Rentgenowskiej i Urządzeń Medycznych FARUM S.A., Warszawa, (PL)
 (72) Czaban Henryk, Rafalak Hubert
 (54) Wózek medyczny na instrumenty i leki
 (55)



Fig. 1



Fig. 2



Fig. 3

(51) 09-01 (11) **12353** (22) 2007 07 05 (21) 11694
 (73) BALMA DESIGN Ryszard Balcerkiewicz, Tarnowo Podgórne, (PL)
 (72) Hrecka Anna

(54) Fotel
 (55)



(51) 99-00 (11) **12354** (22) 2007 07 04 (21) 11677
 (73) Mennica Polska S.A., Warszawa, (PL)
 (72) Aftyka Patrycjusz
 (54) Symbol reklamowy
 (55)



Fig. 1



Fig. 2



Fig. 3

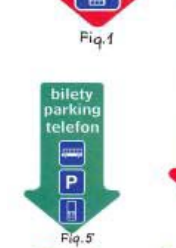

Fig. 4

Fig. 5



Fig. 6



Fig. 7



Fig. 8



Fig. 9



Fig. 10

(51) 08-08 (11) **12355** (22) 2007 07 11 (21) 11709
 (73) „KALMET” Sp. z o.o., Gliwice, (PL)
 (72) Kalarus Zdzisław, Kubica Marcin, Pecel Piotr
 (54) Górnicza stopa podporowa
 (55)



Fig. 1



Fig. 2



Fig. 3

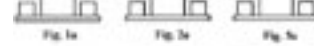

Fig. 4

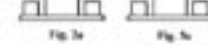

Fig. 5



Fig. 6

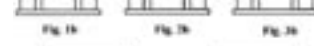

Fig. 7

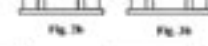

Fig. 8



Fig. 9



Fig. 10



Fig. 11



Fig. 12



Fig. 13



Fig. 14



Fig. 15

(51) 08-07 (11) **12356** (22) 2007 05 18 (21) 11468
 (73) METALPLAST LOB s.a., Leszno, (PL)
 (72) Masiakowski Jacek, Trzciński Paweł, Leśniewski Robert
 (54) Klucz
 (55)



(51) 09-03 (11) **12357** (22) 2007 04 02 (21) 11283
 (73) WAWEL S.A., Kraków, (PL)
 (72) Czarniecki Tadeusz
 (54) Ściana frontowa opakowania słodczy
 (55)



(51) 10-02 (11) **12358** (22) 2007 05 21 (21) 11479
 (73) QUALUMB - Krzysztof Jakubowski, Poznań, (PL)
 (72) Jakubowski Krzysztof
 (54) Zegarek na rękę
 (55)



(51) 26-04 (11) **12359** (22) 2007 07 04 (21) 11674
 (73) Spółdzielnia Inwalidów „Fabryka Świec”, Szprotawa, (PL)
 (72) Kubera Jan, Bator Grażyna
 (54) Świeca barwna
 (55)

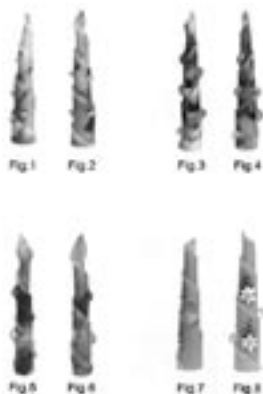

(51) 09-07 (11) **12360** (22) 2007 05 28 (21) 11503
 (73) Insytut Naukowo - Techniczny, Lublin, (PL)
 (72) Sikora Robert, Sikora Janusz, Aneta Tor, Garbacz Tomasz,
 Gierulska Małgorzata, Karwowska Diana
 (54) Zespół korkowy
 (55)

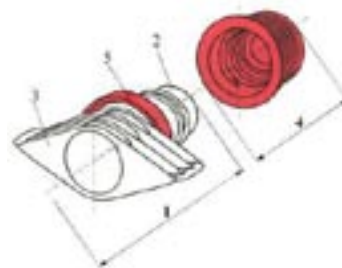

(51) 06-03 (11) **12361** (22) 2007 07 04 (21) 11675
 (73) Projektowanie i Wykonywanie Mebli Stanisław Bobrowski,
 Sieradz, (PL)
 (72) Bobrowski Stanisław
 (54) Meble - Program BT
 (55)

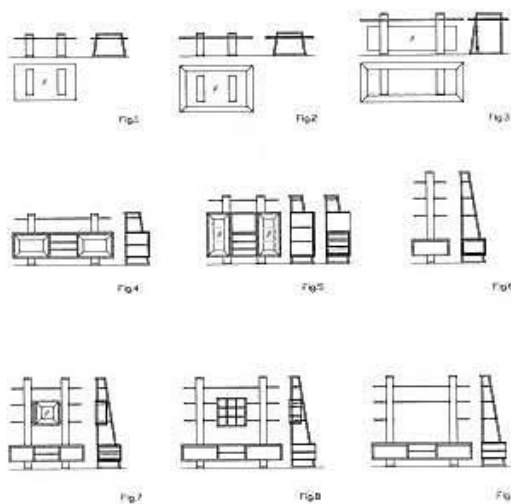

(51) 06-01 (11) **12362** (22) 2007 07 05 (21) 11695
 (73) BALMA DESIGN Ryszard Balcerkiewicz, Tarnowo Podgórne, (PL)
 (72) Bronikowska Małgorzata
 (54) Zestaw foteli
 (55)



(51) 06-06 (11) **12363** (22) 2007 07 04 (21) 11679
 (73) Szymańczak Marian, Rybie, (PL)

(72) Szymańczak Marian
 (54) Kwietnik stojący
 (55)



(51) 09-05 (11) **12364** (22) 2007 07 05 (21) 11689
 (73) „SONA” Sp. z o.o., Koziegłowy, (PL)
 (72) Dudziak Ewa
 (54) Opakowanie do ryb
 (55)



Fig.1



Fig.2



Fig.3

(51) 06-01 (11) **12365** (22) 2007 07 05 (21) 11693
 (73) BALMA DESIGN Ryszard Balcerkiewicz, Tarnowo Podgórne, (PL)
 (72) Hrecka Anna
 (54) Fotel
 (55)



Fig.1



Fig.2

(51) 06-06 (11) **12366** (22) 2007 07 04 (21) 11680
 (73) Szymańczak Marian, Rybie, (PL)
 (72) Szymczak Marian
 (54) Kwietnik wiszący
 (55)



(51) 25-01 (11) **12367** (22) 2007 06 19 (21) 11596
 (73) „MARBET” Sp. z o.o., Bielsko-Biała, (PL)
 (72) Łakomik Jarosław, Kulik Janusz, Gielmuda Piotr
 (54) Listwa instalacyjna przypodłogowa
 (55)

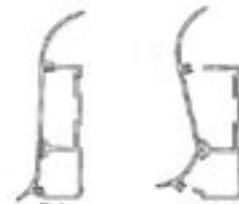

Fig.1

Fig.2

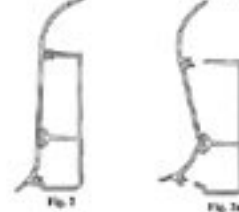

Fig.3

Fig.4

(51) 25-01 (11) **12368** (22) 2007 04 27 (21) 11400
 (73) Mazurek Paweł Maciej, Białystok, (PL); Łuczak Bartłomiej Krystian, Białystok, (PL)
 (72) Mazurek Paweł Maciej, Łuczak Bartłomiej Krystian
 (54) Pustak
 (55)



(51) 09-03 (11) **12369** (22) 2007 07 06 (21) 11701
 (73) SPÓŁDZIELNIA MLECZARSKA „MLEKPOL”, Grajewo, (PL)
 (72) Wadowski Piotr
 (54) Opakowanie mleczek smakowych
 (55)



Fig. 1



Fig.1A



Fig. 2



Fig.2A



Fig.3



Fig. 3A



Fig. 4



Fig. 4A

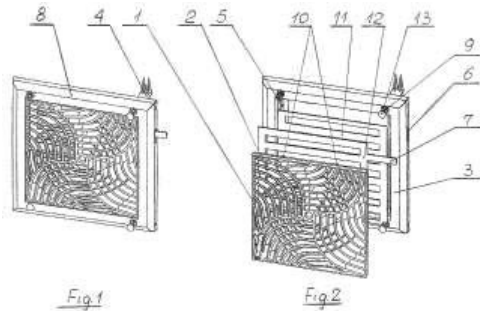

Fig. 5

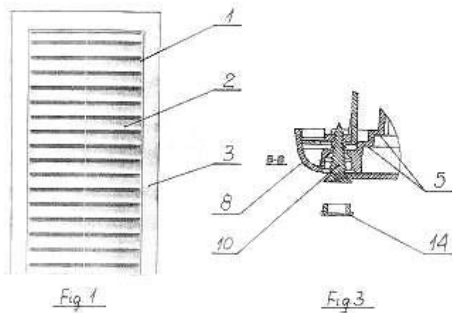

Fig. 5A

(51) 23-04 (11) **12370** (22) 2007 04 06 (21) 11295
 (73) AWENTA E.W.A. CHOMKA SPÓŁKA JAWNA, Mińsk Mazowiecki, (PL)
 (72) Waldemar Chomka
 (54) Kratka wentylacyjna
 (55)



(51) 23-04 (11) **12371** (22) 2007 04 13 (21) 11321
 (73) AWENTA E.W.A. CHOMKA SPÓŁKA JAWNA, Mińsk Mazowiecki, (PL)
 (72) Chomka Waldemar
 (54) Kratka wentylacyjna
 (55)



(51) 99-00 (11) **12372** (22) 2007 07 04 (21) 11678
 (73) NTT System S.A., Warszawa, (PL)
 (72) Morgaś Agnieszka, Kaczkowski Michał
 (54) Nakładka reklamowa serii produktowych zawierająca element „NTT”
 (55)

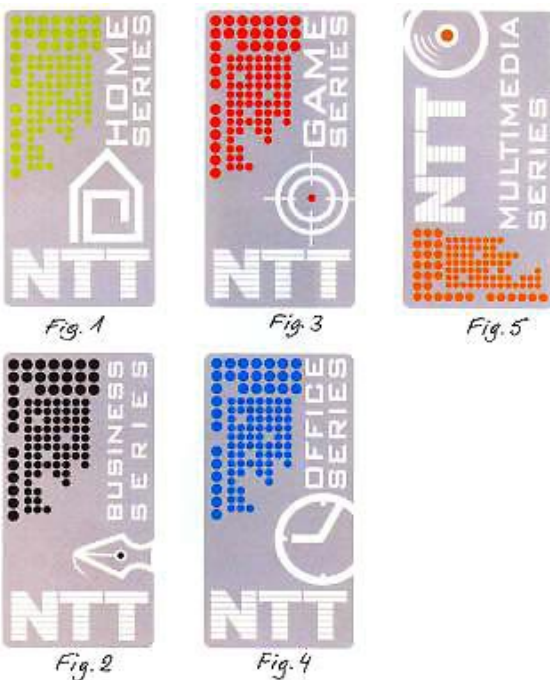

(51) 25-03 (11) **12373** (22) 2007 06 28 (21) 11647
 (73) P.P.H.U. „Baslux” Kowalski Sylwester, Radom, (PL)
 (72) Kowalski Sylwester
 (54) Basen kąpielowy
 (55)



(51) 25-03 (11) **12374** (22) 2007 06 28 (21) 11648
 (73) P.P.H.U. „Baslux” Kowalski Sylwester, Radom, (PL)
 (72) Kowalski Sylwester
 (54) Basen kąpielowy
 (55)



(51) 25-03 (11) **12375** (22) 2007 06 28 (21) 11649
 (73) P.P.H.U. „Baslux” Kowalski Sylwester, Radom, (PL)
 (72) Kowalski Sylwester
 (54) Basen kąpielowy
 (55)



(51) 25-03 (11) **12376** (22) 2007 06 28 (21) 11650
 (73) P.P.H.U. „Baslux” Kowalski Sylwester, Radom, (PL)
 (72) Kowalski Sylwester
 (54) Basen kąpielowy
 (55)



(51) 25-03 (11) **12377** (22) 2007 06 28 (21) 11651
 (73) P.P.H.U. „Baslux” Kowalski Sylwester, Radom, (PL)
 (72) Kowalski Sylwester
 (54) Basen kąpielowy
 (55)



(51) 25-03 (11) **12378** (22) 2007 06 28 (21) 11652
 (73) P.P.H.U. „Baslux” Kowalski Sylwester, Radom, (PL)
 (72) Kowalski Sylwester
 (54) Basen kąpielowy
 (55)



50

WPISY I ZMIANY W REJESTRZE WZORÓW PRZEMYSŁOWYCH (nieuwzględnione w innych samodzielnych ogłoszeniach)

Poniższe zestawienie zawiera kolejno: numer rejestracji wzoru przemysłowego, datę wpisu, oznaczenie rubryki, w której dokonano wpisu lub zmiany oraz treść wpisu. Poszczególne rubryki rejestru wzorów przemysłowych zawierają następujące dane:

rubryka A - nazwisko i imię albo nazwa, miejsce zamieszkania albo siedziba uprawnionego z prawa z rejestracji wzoru przemysłowego (miejscowość, kraj) oraz numer identyfikacji podatkowej NIP, a także numer PESEL albo numer identyfikacyjny REGON, o ile zgłaszający je wskazał,

rubryka B - przedmiot wzoru przemysłowego,

rubryka C - nazwisko i imię twórcy wzoru przemysłowego oraz jego miejsce zamieszkania (miejscowość, kraj),

rubryka D - prawa ograniczające prawo z rejestracji,

rubryka E - wnioski o unieważnienie i sprzeciwy oraz decyzje dotyczące danego prawa z rejestracji,

rubryka F - data unieważnienia lub data i przyczyna wygaśnięcia prawa z rejestracji.

Uwaga: Publikacji podlegają: zmiana uprawnionego, twórcy, zmiana nazwy uprawnionego, prawa ograniczające prawo z rejestracji wzoru przemysłowego, sprostowania istotnych pomyłek.

1494 2007 09 17 A. Wprowadzono zmianę uprawnionego przez wykreślenie wpisu: „Przedsiębiorstwo Produkcyjne HELLENA S.A., Kalisz, Polska” i dokonanie wpisu: „JUTRZENKA S. A., Bydgoszcz, Polska 090205344”

4297 2007 09 17 A. Wprowadzono zmianę uprawnionego przez wykreślenie wpisu: „BUTAGAZ, 47-53 rue Raspail 92300 Levallois Perrot, Francja” i dokonanie wpisu: „BUTAGAZ societe par actions simplifiee, Levallois-Perret, Francja”

4662, 4663, 4781, 4782, 4783, 4806, 4814, 4863, 5031, 5271, 5272, 5273, 5513, 6550, 6551, 6552, 6608, 7880, 8008, 8009, 8359, 8376, 8377, 8378, 10537, 10538, 10539, 10540, 10541 2007 09 19 A. Wprowadzono zmianę nazwy uprawnionego przez wykreślenie wpisu: „FAM- Technika Odlewnicza S.A., 86-200 Chełmno ul. Polna 8, Polska” i dokonanie wpisu: „FAM- Technika Odlewnicza Sp.z o. o., Chełmno, Polska 140700890, 5252375707”

5922 2007 09 17 A. Wprowadzono zmianę nazwy uprawnionego przez wykreślenie wpisu: „PRINTY POLAND R. Gardtner and Company” Sp. z o. o., 41-902 Bytom ul. Smolenia 16, Polska” i dokonanie wpisu: „PRINTY POLAND-COLOP POLSKA” Spółka z ograniczoną odpowiedzialnością Bytom, Polska 005929835”

10938, 10943 2007 09 17 A. Wprowadzono zmianę nazwy uprawnionego przez wykreślenie wpisu: „MEBLO-EXPO Iwona i Anna Działko sp.j., Pisarzowice, Polska” i dokonanie wpisu: „Beskidzkie Fabryki Mebli Sp.z o. o., Bielsko-Biała, Polska 072188424”

51

DECYZJE STWIERDZAJĄCE WYGAŚNIĘCIE DECYZJI O UDZIELENIU PRAWA Z REJESTRACJI

Poniższe zestawienie zawiera numer zgłoszenia wzoru przemysłowego.

9876	10548	10666	10764
10303	10584	10670	
10545	10625	10754	
10546	10654	10755	

52

DECYZJE O UNIEWAŻNIENIU PRAWA Z REJESTRACJI

Poniższe zestawienie zawiera kolejno: numer rejestracji wzorów przemysłowych, datę unieważnienia prawa z rejestracji oraz treść decyzji.

3777 2007 01 09 Unieważniono w całości prawo z rejestracji wzoru przemysłowego

53

DECYZJE O WYGAŚNIĘCIU PRAWA Z REJESTRACJI

Poniższe zestawienie zawiera kolejno: numer rejestracji wzorów przemysłowych i datę wygaśnięcia prawa z rejestracji.

1503	2005 07 19	2437	2006 07 23
1739	2005 09 13	2438	2006 07 25
1835	2005 11 27	2684	2006 07 02
1857	2005 12 28	2685	2006 07 02
2131	2006 04 10	2686	2006 07 02
2428	2006 07 03	2687	2006 07 03
2429	2006 07 09	2690	2006 07 05
2430	2006 07 09	2691	2006 07 05
2432	2006 07 19	2692	2006 07 06
2433	2006 07 19	2693	2006 07 06
2434	2006 07 19	2694	2006 07 05
2436	2006 07 23	2696	2006 07 09

2697	2006 07 09	2757	2006 08 14	3406	2006 07 30	3435	2006 07 12
2698	2006 07 09	2767	2006 08 16	3407	2006 07 30	3439	2006 07 16
2699	2006 07 09	2768	2006 08 16	3408	2006 07 25	3553	2006 07 03
2700	2006 07 09	2773	2006 08 20	3409	2006 07 25	3554	2006 07 06
2701	2006 07 09	2797	2006 07 30	3410	2006 07 25	3555	2006 07 06
2703	2006 07 09	2826	2006 08 17	3411	2006 07 25	3556	2006 07 06
2704	2006 07 09	2827	2006 08 20	3412	2006 07 25	3557	2006 07 27
2710	2006 07 12	2833	2006 07 04	3413	2006 07 25	3558	2006 08 13
2713	2006 07 16	2834	2006 07 04	3414	2006 07 25	3559	2006 08 20
2716	2006 07 24	2835	2006 07 04	3415	2006 07 25	3560	2006 08 20
2717	2006 07 25	2839	2006 07 20	3416	2006 07 23	3561	2006 08 20
2718	2006 07 25	2920	2006 08 16	3417	2006 07 20	3562	2006 07 13
2719	2006 07 25	2941	2006 07 25	3418	2006 08 13	3661	2006 07 03
2724	2006 07 26	2942	2006 06 29	3419	2006 07 20	3662	2006 07 13
2725	2006 07 30	2943	2006 08 10	3420	2006 07 20	3663	2006 07 13
2729	2006 07 30	2944	2006 08 13	3421	2006 07 19	4327	2006 08 06
2730	2006 07 30	2945	2006 08 13	3422	2006 07 18	4540	2006 07 30
2747	2006 08 07	2946	2006 08 13	3427	2006 07 06	4746	2006 07 25
2751	2006 08 09	3071	2006 08 16	3428	2006 07 06	4748	2006 08 14
2752	2006 08 10	3074	2006 07 25	3429	2006 07 06	4960	2006 08 06
2753	2006 08 10	3255	2006 07 25	3431	2006 07 06	5155	2006 08 20
2754	2006 08 13	3349	2006 07 10	3432	2006 07 09	6024	2006 08 17
2755	2006 08 14	3381	2006 01 22	3433	2006 07 10	9898	2007 01 25

C'. WZORY ZDOBNICZE

54

DECYZJE O WYGAŚNIĘCIU PRAWA Z REJESTRACJI

Poniższe zestawienie zawiera kolejno: numer rejestru wzorów
zdobniczych i datę wygaśnięcia prawa z rejestracji.

16342	2005 06 12	17776	2006 09 11
16618	2005 07 29	17778	2006 09 17
16969	2005 12 11	17780	2006 09 29

17849	2006 09 04	18079	2006 09 14
17857	2006 09 14	18162	2006 09 03
17858	2006 09 16	18164	2006 09 30
17864	2006 09 18	18285	2006 09 03
17868	2006 09 25	18286	2006 09 03
17902	2006 09 04	18287	2006 09 03
17906	2006 09 16	18288	2006 09 03
17920	2006 10 09		

D. ZNAKI TOWAROWE

Cyfrowe kody identyfikacyjne (wg normy WIPO ST. 60), które poprzedzają informacje o dokonanej rejestracji oznaczają:

- (111) – numer prawa ochronnego
- (151) – data wydania decyzji o udzieleniu prawa ochronnego
- (210) – numer zgłoszenia
- (220) – data zgłoszenia
- (441) – data ogłoszenia o zgłoszeniu
- (510) – wykaz towarów
- (511) – klasy towarowe
- (531) – symbol klasyfikacji elementów graficznych znaku
- (540) – określenie znaku towarowego ze wskazaniem kolorów
- (551) – wskazanie kategorii znaku towarowego lub udzielonego prawa jeżeli dotyczy wspólnego prawa ochronnego, wspólnego znaku towarowego albo wspólnego znaku towarowego gwarancyjnego
- (732) – nazwisko i imię lub nazwę uprawnionego, jego miejsce zamieszkania lub siedzibę oraz kod kraju

55

REJESTRACJA

(od nr 193 261 do nr 194 720)

(111) **193261** (220) 2003 11 05 (210) 272267
 (151) 2007 06 01 (441) 2004 04 19
 (732) EMO-FARM Spółka z o.o., Ksawerów, PL.
 (540) VITAŻEL
 (510), (511) **05** produkty farmaceutyczne i higieniczne, **29** odpowiadające wymaganiom diety - mleko i produkty mleczne, konserwowane, suszone i gotowane owoce i warzywa, batony przekąskowe zawierające przetworzone owoce i/lub orzechy wzbogacone w witaminy i/lub mikroelementy, proteiny spożywcze, batony proteinowe, białko spożywcze, białko z jaj, białko sojowe, lecytyna sojowa do celów spożywczych, artykuły żywnościowe na bazie białka inne niż do celów medycznych, suplementy diety inne niż do celów medycznych.

(111) **193262** (220) 2004 04 05 (210) 278840
 (151) 2007 08 21 (441) 2004 07 12
 (732) „MASPEX WADOWICE” Spółka z o.o., Wadowice, PL.
 (540)



Kolor znaku: biały, czerwony, szary

(531) 27.5.1, 29.1.1, 29.1.6
 (510), (511) **29** bita śmietana, chrupki owocowe, galaretki jadalne, jogurt, owoce, kandyzowane, kefir, kiełbasy, buliony spożywcze, marmolada, mięso, wędliny, produkty mleczne, produkty mleczne z owocami, napoje mleczne z sokami owocowymi, śmietana, mrożone owoce, sałatki owocowe, sałatki warzywne, napoje na bazie mleka, sery, warzywa mrożone, mrożone mieszanki owocowo-warzywne, warzywa gotowane, warzywa konserwowane, warzywa suszone, **30** czekolada, kakao, napoje na bazie czekolady, napoje na bazie kakao, słodycze, cukierki, batony czekoladowe, chleb, wyro-

by zbożowe, płatki zbożowe, płatki kukurydziane, wyroby na bazie mąki, pieczywo chrupkie, jogurt mrożony, lody, makarony, galaretki owocowe, kasze spożywcze, mąka kukurydziana, mąka pszenna, przyprawy, muesli, ryż, puddingi, ciasto, paluszki, **32** soki owocowe, soki warzywne, woda mineralna, napoje owocowe, napoje warzywne, nektary owocowe, syropy do napojów.

(111) **193263** (220) 2004 04 07 (210) 278984
 (151) 2007 07 05 (441) 2004 07 12
 (732) Zakład Produkcji Farmaceutyczno-Kosmetycznej „PharmaTech” Michał Maślak, Żukowo, PL.
 (540)



Kolor znaku: ciemnozielony

(531) 27.5.1, 29.1.3
 (510), (511) **03** olejki, esencje eteryczne, ekstrakty roślinne kosmetyczne, płyny antyseptyczne, nielecznicze sole kąpielowe, oleje kosmetyczne, maści kosmetyczne, **05** esencje, preparaty i ekstrakty lecznicze, napary i nalewki lecznicze, paraleki, wywary medyczne i farmaceutyczne, **35** eksport, import, reklama oraz zgrupowanie na rzecz osób trzecich w/w towarów pozwalające nabywcy oglądać je i kupować w sklepie, aptece, perfumerii, sklepie wielobranżowym, supermarkecie, w ofercie sprzedaży bezpośredniej (obnośnej), przy pomocy wykorzystania środków telekomunikacji, na zamówienie korespondencyjne, lub za pośrednictwem Internet-u.

(111) **193264** (220) 2004 04 07 (210) 278992
 (151) 2007 06 01 (441) 2004 07 12
 (732) SHANGHAI HUIGONG NO. 3 SEWING MACHINE FACTORY, Shanghai, CN.

(540)

HIGHLEAD

(531) 27.5.1

(510), (511) **07** maszyna do szycia, przemysłowe maszyny do szycia.(111) **193265** (220) 2004 06 14 (210) 281935
(151) 2007 06 27 (441) 2004 09 20(732) Biuro Usług Turystycznych SOPOL Jerzy Sołtys Sp.J.,
Kraków, PL.

(540)



Kolor znaku: zielony, czerwony, biały

(531) 6.1.2, 26.2.7, 27.5.1, 29.1.13

(510), (511) **36** usługi związane z ubezpieczeniem w trakcie transportu ludzi, obrót nieruchomości, **37** usługi budowlane związane ze wznoszeniem i generalnym wykonawstwem obiektów różnych typów oraz ich całkowitym wykończeniem, **39** organizowanie krajowych i zagranicznych: podróży, przejazdów, wszelkiego typu imprez turystycznych, wycieczek, organizacja przewozu wszelkimi środkami transportu, wypożyczanie samochodów, prowadzenie biur podróży i turystycznych z wyjątkiem rezerwacji hoteli i pensjonatów, pilotowanie wycieczek, informacja dotycząca podróży, taryf, rozkładu jazdy, sposobów transportu, towarowy transport drogowy, **43** rezerwacja pokoi w hotelach i pensjonatach oraz kwater przez biura podróży, organizowanie obozów wakacyjnych w zakresie zakwaterowania, prowadzenie: hoteli, moteli, pensjonatów, placówek gastronomicznych, catering.

(111) **193266** (220) 2004 09 24 (210) 285799
(151) 2007 08 27 (441) 2004 12 27

(732) „MASPEX WADOWICE” Sp. z o.o., Wadowice, PL.

(540) KUBUŚ PLAY

(510), (511) **32** napoje bezalkoholowe, ekstrakty owocowe bezalkoholowe, napoje, wody mineralne, napoje gazowane, napoje izotoniczne, napoje owocowe, napoje warzywne, napoje owocowo-warzywne, nektary owocowe, soki owocowe, soki warzywne, soki owocowo-warzywne, sok pomidorowy, napój pomidorowy, syropy do napojów, napoje z witaminami.

(111) **193267** (220) 2004 09 24 (210) 285800
(151) 2007 08 27 (441) 2004 12 27

(732) „MASPEX WADOWICE” Sp. z o.o., Wadowice, PL.

(540) KUBUŚ ENTER

(510), (511) **32** napoje bezalkoholowe, ekstrakty owocowe bezalkoholowe, napoje, wody mineralne, napoje gazowane, napoje izotoniczne, napoje owocowe, napoje warzywne, napoje owocowo-warzywne, nektary owocowe, soki owocowe, soki warzywne, soki owocowo-warzywne, sok pomidorowy, napój pomidorowy, syropy do napojów, napoje z witaminami.

(111) **193268** (220) 2004 11 15 (210) 287622
(151) 2007 08 17 (441) 2005 02 21

(732) Maspex Wadowice Sp. z o.o., Wadowice, PL.

(540)



Kolor znaku: niebieski, biały, czerwony

(531) 17.5.1, 27.5.1, 29.1.13

(510), (511) **05** napoje dietetyczne, dietetyczne środki spożywcze, żywność dietetyczna, preparaty witaminowe, tabletki musujące wzbogacone w witaminy i minerały, napoje lecznicze, w/w towary do celów leczniczych, **29** galaretki jadalne, jogurty, owoce suszone, kefir, marmolada, dżemy, produkty mleczne, produkty mleczne z owocami, napoje mleczne z sokami owocowymi, mrożone mieszanki owocowe, mrożone owoce, mrożone mieszanki owocowe, sałatki owocowe, napoje na bazie mleka, owoce konserwowane, owoce puszkowane, **30** słodczyce, cukierki, jogurty mrożone, lody, makarony, galaretki owocowe, kasze spożywcze, przyprawy, ryż, puddingi, guma do żucia, kawa, herbata, kakao, czekolada, napoje na bazie kawy, napoje na bazie herbaty, napoje na bazie kakao, wyroby spożywcze na bazie kakao, napoje na bazie czekolady, herbata mrożona, napoje czekoladowe z mlekiem, napoje kakaowe z mlekiem, **32** soki, soki owocowe, soki wieloowocowe, soki warzywne jako napoje, soki wielowarzywne jako napoje, napoje, napoje owocowe, napoje warzywne, nektary, nektary warzywne, syropy do napojów, napoje bezalkoholowe, napoje izotoniczne, napoje gazowane, napoje z witaminami, soki owocowe wzbogacone błonnikiem, soki warzywne jako napoje wzbogacone błonnikiem, soki pomidorowe, napoje pomidorowe, soki marchwiowe, soki przecierowe.

(111) **193269** (220) 2004 11 23 (210) 287982
(151) 2007 07 03 (441) 2005 03 07

(732) COLLARIUS Spółka z o.o., Piekary Śląskie, PL.

(540)



Kolor znaku: niebieski

(531) 27.5.1, 29.1.4, 29.1.6

(510), (511) **16** opakowania, osłonki, woreczki z tworzyw sztucznych lub papieru dla przemysłu spożywczego, **18** jelita, osłonki, osłonki wiankowe, folie do wyrobów wędliniarskich i mięsnych, **29** preparaty białkowe, proteiny spożywcze, kolagen do celów spożywczych, żelatyna do celów spożywczych, kleje do celów spożywczych.

(111) **193270** (220) 2004 11 23 (210) 287983
(151) 2007 07 03 (441) 2005 03 07

(732) COLLARIUS Spółka z o.o., Piekary Śląskie, PL.

(540) collarex

(510), (511) **18** osłonki, osłonki wiankowe, folie do wyrobów wędliniarskich i mięsnych.

(111) **193271** (220) 2004 12 06 (210) 288514
(151) 2007 07 10 (441) 2005 03 21

(732) REPLAY Spółka z o.o., Józefów, PL.

(540) REPLAY

(510), (511) **41** produkcja filmów, produkcja fotoreportaży i videoreportaży, montaż taśm video, nagrywanie filmów na taśmach video, pisanie scenariuszy, produkcja filmów na taśmach video, programy radiowe i telewizyjne, rozrywka, telewizyjne programy rozrywkowe

(111) **193272** (220) 2004 12 13 (210) 288778
(151) 2007 06 26 (441) 2005 03 21(732) Wydawnictwo Kartograficzne „MAPY ŚCIENNE” Beata Piętka,
Katowice, PL.

(540)



Kolor znaku: niebieski, zielony, biały, pomarańczowy, czarny

(531) 1.17.2, 27.5.1, 29.1.15

(510), (511) **16** mapy, afisze, blankiety, broszury, czasopisma, periodyki, formularze, fotografie, gazety, kalendarze, wyroby z papieru i kartonu, katalogi, książki, materiały do nauczania, notesy, podręczniki, prospekty, publikacje drukowane, reprodukcje graficzne, **35** agencja reklamowa dla osób trzecich, dystrybucja materiałów reklamowych, edycja tekstów reklamowych, fotokopiowanie, kolumny reklamowe w prasie, powielanie dokumentów, reklamowanie, rozpowszechnianie materiałów reklamowych, wynajmowanie miejsca na umieszczanie ogłoszeń lub reklam, **40** usługi poligraficzne i drukarskie.

(111) **193273** (220) 2004 12 13 (210) 288779
 (151) 2007 06 26 (441) 2005 03 21
 (732) Wydawnictwo Kartograficzne „MAPY ŚCIENNE” Beata Piętka, Katowice, PL.
 (540)



(531) 1.17.2, 27.5.7

(510), (511) **16** mapy, afisze, blankiety, broszury, czasopisma, periodyki, formularze, fotografie, gazety, kalendarze, wyroby z papieru i kartonu, katalogi, książki, materiały do nauczania, notesy, podręczniki, prospekty, publikacje drukowane, reprodukcje graficzne, **35** agencja reklamowa dla osób trzecich, dystrybucja materiałów reklamowych, edycja tekstów reklamowych, fotokopiowanie, kolumny reklamowe w prasie, powielanie dokumentów, reklamowanie, rozpowszechnianie materiałów reklamowych, wynajmowanie miejsca na umieszczanie ogłoszeń lub reklam, **40** usługi poligraficzne i drukarskie.

(111) **193274** (220) 2004 12 13 (210) 288780
 (151) 2007 06 26 (441) 2005 03 21
 (732) Wydawnictwo Kartograficzne „MAPY ŚCIENNE” Beata Piętka, Katowice, PL.
 (540)



Kolor znaku: biały, zielony, czarny

(531) 1.17.2, 27.5.1, 29.1.13

(510), (511) **16** mapy, afisze, blankiety, broszury, czasopisma, periodyki, formularze, fotografie, gazety, kalendarze, wyroby z papieru i kartonu, katalogi, książki, materiały do nauczania, notesy, podręczniki, prospekty, publikacje drukowane, reprodukcje graficzne, **35** agencja reklamowa dla osób trzecich, dystrybucja materiałów reklamowych, edycja tekstów reklamowych, fotokopiowanie, kolumny reklamowe w prasie, powielanie dokumentów, reklamowanie, rozpowszechnianie materiałów reklamowych, wynajmowanie miejsca na umieszczanie ogłoszeń lub reklam, **40** usługi poligraficzne i drukarskie.

(111) **193275** (220) 2004 12 19 (210) 289031
 (151) 2007 06 04 (441) 2005 05 30
 (732) „PRO - LEGE” Agnieszka Pawlus, Modlniczka, PL.
 (540)



Kolor znaku: biały, ciemnoniebieski, jasnoniebieski

(531) 26.1.2, 26.4.2, 27.5.1, 29.1.4

(510), (511) **35** usługi zarządzania, w tym holdingami, doradztwo w zakresie prowadzenia działalności gospodarczej, usługi sekretarskie, reklama, reprezentowanie interesów handlowych podmiotów zagranicznych w kraju, wydawanie broszur i druków reklamowych, badania opinii publicznej, pozyskiwanie informacji do komputerowych baz danych, komputerowe zarządzanie plikami, analiza kosztów, prowadzenie biur pośrednictwa pracy, wycena działalności handlowej, usługi związane z przekształceniem przedsiębiorstw, prowadzenie agencji importowo-eksportowej, organizowanie targów i wystaw w celach handlowych, zgromadzenie na rzecz osób trzecich towarów pozwalające nabywcy na swobodne ich oglądanie i kupowanie w hurtowni lub sklepie z artykułami spożywczymi i przemysłowymi w tym: komputerów i ich części, urządzeń elektronicznych, **36** usługi w zakresie nieruchomości: administrowanie, zarządzanie, pośredniczenie w sprzedaży i kupnie, usługi developerskie, wycena, doradztwo, pośrednictwo finansowe, prowadzenie działalności rachunkowo-księgowej, usługi kredytowania, ekspertyzy dla celów fiskalnych, pośrednictwo ubezpieczeniowe i maklerskie, pośrednictwo w zakresie udzielania pożyczek i sponsorowania finansowego, transakcji finansowych, transferu środków finansowych, **37** budownictwo (w tym usługi developerskie) obiektów wszelkiego typu i ich całkowite wykańczanie, sprzątanie i czyszczenie obiektów, usługi instalacyjne, remonty, nadzór budowlany, serwis maszyn i urządzeń, **41** wydawanie materiałów innych niż reklamowe, tłumaczenia, organizowanie szkoleń i kursów, publikacje inne niż reklamowe, organizowanie i prowadzenie zjazdów konferencji, kongresów, pracowni specjalistycznych, poradnictwo zawodowe, **42** wykonywanie opinii i ekspertyz prawnych, technicznych i finansowych, doradztwo prawne, doradztwo w zakresie sprzętu komputerowego, projektowanie budowlane, urbanistyczne, technologiczne, aranżacja wnętrz.

(111) **193276** (220) 2004 12 23 (210) 289292
 (151) 2007 06 04 (441) 2005 04 04
 (732) Niepubliczny Zakład Opieki Zdrowotnej „GRO-MEDICUS” Spółka z o.o., Kraków, PL.
 (540)



Kolor znaku: biały, zielony, czerwony, ciemnoniebieski

(531) 2.9.14, 5.3.11, 5.3.14, 5.7.10, 26.1.2, 27.5.1, 29.1.15

(510), (511) **44** udzielanie nieodpłatnych i odpłatnych świadczeń zdrowotnych przez wykonywanie zawodowo działań służących zachowaniu przywracaniu lub poprawie stanu zdrowia w zakresie usług medycznych, stomatologicznych, techniki dentystycznej, w tym usługi w zakresie: badań i udzielania porad lekarskich, przeprowadzania badań diagnostycznych, działań zapobiegawczo-leczniczych, dokonywania czynności technicznych z zakresu protetyki i ortodoncji, usługi w zakresie działalności profilaktycznej i oświatowo-zdrowotnej, wykonywania i monitorowania badań lekarskich ogólnych, leczenia, wykonywania i prowadzenia badań specjalistycznych w zakresie ginekologii i położnictwa z wykonywaniem drobnych zabiegów w znieczuleniu, wenerologii i chorób przenoszonych drogą płciową włącznie z poradami przez telefon - w tym telefon zaufania, porad z zakresu seksuologii i patologii współżycia, andrologii, okulistyki, neurologii, kardiologii, urologii, chirurgii i ortopedii, endokrynologii i diabetologii, psychiatrii, alergologii i chorób płuc, pediatrii, chorób wewnętrznych, nefrologii, chirurgii naczyń, geriatrii, gastrologii, onkologii i hematologii, usługi w zakresie leczenia, wykonywania i prowadzenia badań w zakresie stomatologii, w tym: stomatologii zachowawczej, protetyki stomatologicznej, ortodoncji, radiologii stomatologicznej, usługi w zakresie: rehabilitacji leczniczej, opieki nad kobietą ciężarną i jej płodem, porodem oraz noworodkiem, wykonywania szczepień ochronnych i innych działań prewencyjnych, badań diagnostycznych i analityki medycznej: w tym badań ultraso-

nograficznych i radiologicznych, badań histopatologicznych, usługi w zakresie diagnostyki medycyny przemysłowej i chorób zawodowych, pielęgnacji chorych, orzekania i opiniowania o stanie zdrowia, przeprowadzenia konsultacji specjalistycznych i wynikających z nich badań diagnostycznych.

(111) **193277** (220) 2005 01 16 (210) 290014
(151) 2007 06 11 (441) 2005 04 18

(732) „KOSMAG” Agnieszka Nawrocka, Wrocław, PL.

(540) UPIĘKSZALNIA STUDIO STYLU I URODY

(510), (511) **16** afisze, plakaty, akwarele, albumy, almanachy, atlasy, artykuły szkolne, bilety, blankiety, broszury, czasopisma (periodyki), diagramy, druki, materiały drukowane, emblematy, etykiety nie z materiału tekstylnego, formularze, fotografie, folie z tworzyw sztucznych do pakowania, gazety, odbitki graficzne, reprodukcje graficzne, opakowania z papieru lub kartonu, grafiki, skorowidze, kalendarze, wyroby z kartonu, katalogi, karty muzyczne z życzeniami, koperty, książki, zakładki do książek, papier, papier do pisania listów, litografie, malarskie płótno, materiały piśmienne, mapy, materiały do nauczania, matryce, naklejki adresowe, nalepki, notatniki, obwoluty, obrazy, okładki, ołówki, papier do pakowania, artykuły papiernicze, periodyki, plany, papierowe banery reklamowe, pocztowe kartki, podręczniki, prospekty, publikacje, pudełka kartonowe lub papierowe, papier świecący, szylidy z papieru lub z kartonu, teczki, ulotki, znaczki pocztowe, kartki z życzeniami okolicznościowe, **41** usługi w zakresie: nauczania, edukacji, nauczania i edukacji zwłaszcza w zakresie zagadnień: kosmetycznych, fryzjerskich, stylizacji, masażu, perfumeryjnych, parafarmaceutycznych i artykułów pielęgnacyjnych, produkcji filmów, studiów zdjęciowych i atelier fotograficznych, kultury fizycznej, informacji o rekreacji, klubów zdrowia, mikro-wydawnictw, organizowanie i prowadzenie: seminariów, zjazdów, konkursów piękności, spektakli, imprez artystycznych i rozrywkowych, publikacja elektroniczna on-line książek i periodyków, publikowanie książek i tekstów, usługi związane z organizacją wycieczek, informacji o wypoczynku, organizowanie wystaw związanych z kulturą lub edukacją, poradnictwa zawodowego, **44** usługi w zakresie: chirurgii plastycznej, dentystryki, dermatologii estetycznej, fizjoterapii, fizykoterapii, ortodoncji, protetyki zachowawczej, stylizacji, kosmetyki pielęgnacyjno - leczniczej twarzy i ciała, makijażu, salonów fryzjerskich, kosmetycznych, tatuowania, kolczykowania i makijażu permanentnego, masażu, solariów, medycznej opieki pielęgniarstwa, odnowy biologicznej, pomocy medycznej, porad w zakresie farmakologii, porad psychologicznych, prowadzenia poradnictwa i pokazów w zakresie sposobów używania i stosowania kosmetyków, artykułów pielęgnacyjnych, perfumeryjnych, farmaceutyków, parafarmaceutyków i kosmeceutyków.

(111) **193278** (220) 2005 01 26 (210) 290355
(151) 2007 08 27 (441) 2005 05 02
(732) Provident Financial plc, Bradford, GB.
(540)



Kolor znaku: granatowoszary, czerwony, biały
(531) 26.11.3, 27.5.1, 29.1.13

(510), (511) **36** usługi związane z udzielaniem pożyczek i kredytów, wynajem środków finansowych, leasing finansowy i operacyjny, usługi związane z kartami bankomatowymi i kredytowymi, usługi związane z kartami debetowymi, usługi związane z wydawaniem książeczek czekowych, skupowanie długów oraz usługi związane ze skupowaniem długów, finansowanie kredytów - pożyczek, elektroniczny transfer środków finansowych oraz usługi związane z rozdzielaniem środków finansowych, obsługa rachunków bankowych, działalność ubezpieczeniowa, zarządzanie długami, usługi związane z płaceniem rachunków.

(111) **193279** (220) 2005 02 03 (210) 290631
(151) 2007 08 08 (441) 2005 05 16

(732) „PROFI - PARKIET” Spółka z ograniczoną odpowiedzialnością, Warszawa, PL.
(540)



Kolor znaku: biały, brązowy

(531) 7.15.5, 27.5.1, 29.1.7

(510), (511) **35** prowadzenie sprzedaży detalicznej i hurtowej klejów, lakierów, szlifierek, materiałów ściernych, parkietów, przyrządów do pomiaru wilgotności, olejów, wosków, **40** obróbka drewna.

(111) **193280** (220) 2005 02 07 (210) 290774
(151) 2007 08 21 (441) 2005 05 16
(732) Browar Amber Andrzej Przybyło, Bielkówko, PL.
(540)



Kolor znaku: beżowy, rubinowy i odcienie

(531) 3.4.11, 25.1.15, 27.5.1, 29.1.1, 29.1.6, 29.1.7

(510), (511) **32** piwo.

(111) **193281** (220) 2005 02 07 (210) 290779
(151) 2007 05 30 (441) 2005 05 16
(732) „HORTINO Zakład Przetwórstwa Owocowo-Warzywnego Leżajsk” Spółka z o.o., Leżajsk, PL.
(540)

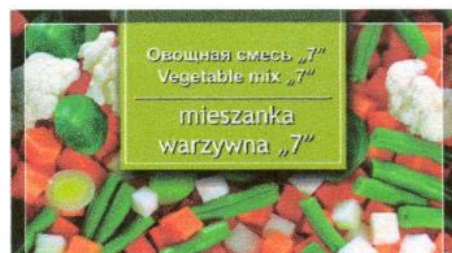

Kolor znaku: czerwony, zielony, biały, szary, czarny

(531) 5.9.1, 26.4.2, 27.5.1, 27.7.1, 28.5.0, 29.1.15

(510), (511) **29** konserwy z warzywami, mrożone warzywa, mrożone mieszanki warzywne, mrożone mieszanki warzywne z mięsem, mrożone dania warzywne, sałatki warzywne, **35** zgrupowanie na rzecz osób trzecich różnych towarów spożywczych, w tym: mieszanek warzywnych, mieszanek warzywnych zamrożonych i sałatek warzywnych pozwalające nabywcy wygodnie je oglądać i kupować w sklepach oraz na stronie internetowej, organizowanie wystaw w celach reklamowych i handlowych, reklama, rozprowadzanie materiałów reklamowych, reklama radiowa, telewizyjna i prasowa.

(111) **193282** (220) 2005 02 09 (210) 290910
(151) 2007 07 17 (441) 2005 05 16
(732) „OHNE” Sp. z o.o., Jabłonowo, PL.

(540)



(531) 1.1.1, 26.2.7, 27.5.1

(510), (511) **25** damska, męska i dziecięca gotowa bielizna i odzież, w tym odzież skórzana, z imitacji skóry, konfekcja, ubrania wierzchnie, pelisy, płaszcze, peleryny, kurtki, kostiumy, sukienki, garnitury, mundury, kombinezony, kamizelki, koszule męskie, części garderoby, spodnie, marynarki, bluzy, bluzki koszulowe, pikowane, odzież z dzianiny, z dżerseju, z trykotu, piżamy, szlafroki, kostiumy jedno i dwuczęściowe, kąpielówki i inna odzież plażowa, krawaty, paski, nakrycia głowy, płaszcze kąpielowe, swetry, żakiety, koszule męskie, spodnie, szorty, spódnice, getry, rajtuzy, odzież sportowa i z materiałów wodoodpornych, dresy, T-shirty, body, spodenki, obuwie, **35** świadczenie usług polegających na zgrupowaniu na rzecz osób trzecich różnych towarów pozwalające nabywcy wygodnie je oglądać i kupować w hurtowni i/lub w dużym sklepie odzieżowym: z bielizną i odzieżą damską, męską i dziecięcą i/lub z obuwiem, prowadzenie przedstawicielstw handlowych i usługowych podmiotów zagranicznych w kraju, import towarów na potrzeby usługowe firmy, agencje importowo - eksportowe.

(111) **193283** (220) 2005 02 09 (210) 290911
 (151) 2007 07 17 (441) 2005 05 16
 (732) „OHNE” Sp. z o.o., Jabłonowo, PL.
 (540)

BADY
 COLLECTION

(531) 27.5.1

(510), (511) **25** damska, męska i dziecięca gotowa bielizna i odzież, w tym odzież skórzana, z imitacji skóry, konfekcja, ubrania wierzchnie, pelisy, płaszcze, peleryny, kurtki, kostiumy, sukienki, garnitury, mundury, kombinezony, kamizelki, koszule męskie, części garderoby, spodnie, marynarki, bluzy, bluzki koszulowe, pikowane, odzież z dzianiny, z dżerseju, z trykotu, piżamy, szlafroki, kostiumy jedno i dwuczęściowe, kąpielówki i inna odzież plażowa, krawaty, paski, nakrycia głowy, płaszcze kąpielowe, swetry, żakiety, koszule męskie, spodnie, szorty, spódnice, getry, rajtuzy, odzież sportowa i z materiałów wodoodpornych, dresy, T-shirty, body, spodenki, obuwie, **35** świadczenie usług polegających na zgrupowaniu na rzecz osób trzecich różnych towarów, pozwalające nabywcy wygodnie je oglądać i kupować w hurtowni i/lub w dużym sklepie odzieżowym: z bielizną i odzieżą damską, męską i dziecięcą i/lub z obuwiem, prowadzenie przedstawicielstw handlowych i usługowych podmiotów zagranicznych w kraju, import towarów na potrzeby usługowe firmy, agencje importowo - eksportowe.

(111) **193284** (220) 2005 02 17 (210) 291268
 (151) 2007 06 06 (441) 2005 05 30
 (732) Przychodnia Zdrowia Energetyków „Dobra” Sp. z o.o., Warszawa, PL.
 (540) AEROMEDICA

(510), (511) **05** produkty farmaceutyczne, środki chemiczne do celów medycznych, środki chemiczne do celów farmaceutycznych, preparaty do celów medycznych i dentystycznych, preparaty diagnostyczne do celów leczniczych, leki do celów medycznych i stomatologicznych, materiały opatrunkowe, środki dezynfekcyjne, biologiczne preparaty do celów medycznych, środki pomocnicze do użytku medycznego, dietetyczne środki medyczne, **10** aparatura i instrumenty medyczne, stomatologiczne, w tym: aerozole, aparatura do analiz do celów medycznych, aparatura do analizy krwi i anestezjologii, przyrządy do fizykoterapii, aparaty do masażu, meble do celów medycznych, z wyjątkiem wszystkich aparatów do inhalacji dróg oddechowych, **35** działalność reklamowa, dystrybucja materiałów reklamowych, rekrutacja personelu, rozpowszechnianie próbek, pokazy towarów, rachunkowość, doradztwo specjalistyczne w sprawach działalności gospodarczej, **36** doradztwo finansowe, in-

westycje kapitałowe, zarządzanie aktywami, **39** transport sanitarny, **44** prowadzenie centrów medycznych, usługi w zakresie udzielania porad i orzeczeń lekarskich wszystkich specjalności, usługi w zakresie diagnostyki medycznej i laboratoryjnej, usługi w zakresie wykonywania zabiegów chirurgicznych, usługi w zakresie pielęgniarstwa opieki medycznej, ratownictwo medyczne.

(111) **193285** (220) 2005 02 18 (210) 291339
 (151) 2007 07 26 (441) 2005 05 30
 (732) TORF CORPORATION Fabryka Leków Sp. z o.o., Kąty Wrocławskie, PL.

(540) SHILEA

(510), (511) **03** preparaty kosmetyczne, środki do pielęgnacji i upiększania twarzy, ciała, włosów i zębów, **05** preparaty farmaceutyczne, środki do leczenia oraz środki profilaktyczne, przeznaczone do twarzy, ciała, włosów i zębów.

(111) **193286** (220) 2005 02 23 (210) 291533
 (151) 2007 08 30 (441) 2005 05 30
 (732) Frigo Logistics Sp. z o.o., Żnin, PL.
 (540)



(531) 1.15.17, 26.2.7, 27.5.1

(510), (511) **35** usługi w zakresie reklamy, zarządzania w działalności handlowej, administrowania działalności handlowej, pośrednictwa w działalności handlowej dotyczącej wynajmu komór chłodniczych i mrozących, usługi związane z dopełnianiem formalności importowych i eksportowych, w szczególności usługi związane z odprawą celną obejmujące przygotowywanie deklaracji celnych, **39** usługi w zakresie transportu, pakowania i składowania towarów, wynajmu na życzenie oraz na rzecz osób trzecich komór chłodniczych i mrozących oraz pomieszczeń do składowania towarów, składowania produktów żywnościowych w celu utrzymania ich jakości i dopuszczalnego okresu magazynowania, usługi w zakresie ładowania i rozładowywania towarów, przenoszenia i dystrybucji towarów, pakowania oraz przepakowania towarów, usługi w zakresie transportu towarów zamrożonych, usługi w zakresie maklerstwa transportowego, maklerstwa okrętowego, spedycji portowej, usługi w zakresie zamrażania i rozmrażania dla celów przechowywania i utrzymania jakości towarów, wysyłki i ekspedycji towarów, **42** usługi i badania naukowe i techniczne oraz ich projektowanie, usługi w zakresie analizy przemysłowej i badania usług, kontroli jakości, usługi w zakresie kontroli i testowania towarów nietrawnych, kontroli i testowania towarów weterynaryjnych, kontroli jakości towarów weterynaryjnych.

(111) **193287** (220) 2005 02 24 (210) 291572
 (151) 2007 06 04 (441) 2005 05 30
 (732) JMD Daniel Technologie Janusz Daniel, Warszawa, PL.

(540) RAWA

(510), (511) **09** kamizelki i inna odzież chroniąca przed kulami, odłamkami pocisków i ostrymi narzędziami wraz z dopinanym oporządzeniem zawartym w tej klasie – przeznaczone dla wojska, policji i służb ochroniarskich.

(111) **193288** (220) 2005 02 24 (210) 291596
 (151) 2007 06 06 (441) 2005 05 30
 (732) Tomasz Gawrylczyk, Sochaczew, PL.

(540) ideadraw

(510), (511) **09** filmy animowane rysunkowe, magnetyczne i optyczne nośniki danych, płyty (dyski) z nagraniami, komputery, komputerowe urządzenia peryferyjne, oprogramowanie dla komputerów, publikacje elektroniczne, podkładki pod myszy, podpórki pod nadgarstki do użytku z komputerem, **16** afisze, albumy, atlasy, bloczki do pisania, bloki rysunkowe, broszury, czasopisma, druki i materiały drukowane, dzienniki, etykiety, emblematy, foldery, fotografie, karton i papier oraz wyroby z tych materiałów, opakowania z papieru lub tektury, periodyki, kalendarze, katalogi, karty pocztowe, książki,

koperty, makiety, mapy, modele i materiały do modelowania, nalepki, notesy, obwoluty, obrazy, odbitki, odwzorowania i reprodukcje graficzne, plakaty, plany, prospekty, przewodniki, ryciny, rysunki, śpiewniki, skrypty, tablice i arkusze ogłoszeniowe z kartonu lub papieru, ulotki, wydawnictwa kartograficzne, znaczki, artykuły biurowe z wyjątkiem mebli, materiały piśmienne, przyrządy malarskie i kreślarskie, przybory szkolne jako artykuły piśmienne, ramki na fotografie, **41** usługi w zakresie projektowania oraz wykonywania obrazów cyfrowych i fotoreportaży, usługi w zakresie obsługi publikacji elektronicznych on-line, usługi w zakresie publikowania tekstów innych niż teksty reklamowe, informacja o powyższych usługach, **42** usługi w zakresie projektowania graficznego oraz tworzenia reprodukcji wzorów użytkowych i przemysłowych, opakowań, znaków graficznych, usługi w zakresie projektowania mody, projektowania dekoracji wnętrz, projektowania budynków oraz planowania urbanistycznego, usługi w zakresie opracowywania projektów technicznych, usługi w zakresie tworzenia i utrzymywania serwisów internetowych i multimedialnych, serwisów elektronicznych, w tym internetowych i multimedialnych, usługi doradztwa w zakresie sprzętu komputerowego i oprogramowania komputerowego, usługi doradztwa w zakresie własności intelektualnej, zarządzania prawami autorskimi i licencjonowania, informacja o powyższych usługach.

(111) **193289** (220) 2005 02 28 (210) 291740
 (151) 2007 07 05 (441) 2005 06 13
 (732) WAWEL Spółka Akcyjna, Kraków, PL.
 (540)



Kolor znaku: biały, czarny, żółty

(531) 3.4.1, 25.7.1, 27.5.1, 29.1.13

(510), (511) **30** cukierki, **35** zgrupowanie na rzecz osób trzecich różnych towarów obejmujące wyroby cukiernicze i czekoladowe oraz słodczyce pozwalające nabywcy wygodnie je oglądać i kupować w sklepach oraz na stronie internetowej, marketing, reklama w środkach masowego przekazu, rozpowszechnianie materiałów reklamowych.

(111) **193290** (220) 2005 03 04 (210) 292025
 (151) 2007 06 27 (441) 2005 06 13
 (732) EDIPRESSE POLSKA Spółka Akcyjna, Warszawa, PL.
 (540) HOT Moda i Sklepy

(510), (511) **03** kosmetyki, środki perfumeryjne, dezodoranty osobiste, mydła, kremy, emulsje, płyny, zele, oliwki i balsamy do skóry, środki do pielęgnacji włosów, środki do makijażu i demakijażu, środki do pielęgnacji zębów i jamy ustnej, artykuły toaletowe, olejki eteryczne, wyroby chemii gospodarczej zawarte w tej klasie, środki do czyszczenia, polerowania, szorowania i ścierania, **16** materiały piśmienne zawarte w tej klasie, artykuły biurowe zawarte w tej klasie, wyroby z papieru i kartonu zawarte w tej klasie, czasopisma, gazety, dzienniki, książki, periodyki, afisze, albumy, atlasy, almanachy, blankiety, broszury, druki, formularze, fotografie, ramki do fotografii, kalendarze, katalogi, mapy, plany, plakaty, naklejki, nalepki, obwoluty, prospekty, publikacje, rysunki, wykroje do szycia, skoroszyty na dokumenty, zakładki do książek, podpórki do książek, koperty, kartki okolicznościowe, bilety, kupony papierowe, materiały instruktażowe i do nauczania, **25** odzież, bielizna, kostiumy kąpielowe, krawaty, szaliki, apaszki, chustki, obuwie, nakrycia głowy, paski zawarte w tej klasie, **35** usługi reklamowe na rzecz osób trzecich, rozpowszechnianie ogłoszeń reklamowych, rozpowszechnianie materiałów reklamowych, wynajmowanie miejsc na umieszczanie ogłoszeń i reklam, promocja sprzedaży na rzecz osób trzecich, publikowanie tekstów reklamowych, reklama za pośrednictwem sieci komputerowej, internetu, intranetu, usługi badania rynku i opinii społecznej, pośrednic-

two handlowe polegające na kojarzeniu kontrahentów, prenumerata gazet, czasopism na rzecz osób trzecich, organizowanie wystaw, targów i pokazów mody w celach handlowych lub reklamowych, usługi agencji informacji handlowej, zgrupowanie na rzecz osób trzecich towarów takich jak: kosmetyki, środki perfumeryjne, wyroby jubilerskie, biżuteria, ozdoby do strojów, odzież, obuwie, nakrycia głowy, dodatki do odzieży, torby, wyroby ze skóry i imitacji skóry, artykuły papirnicze, czasopisma, gazety, dzienniki, książki, periodyki, pozwalające nabywcy obejrzeć i dokonanie zakupu w dogodnych warunkach, **38** usługi agencji prasowych, **41** usługi wydawnicze, publikowanie książek, publikowanie tekstów innych niż teksty reklamowe, publikacja elektroniczna on-line książek i periodyków, organizowanie i prowadzenie balów, seminariów, sympozjów, zjazdów, konferencji, kongresów, organizowanie konkursów edukacyjnych i rozrywkowych, konkursów piękności, organizowanie loterii, organizowanie pokazów i wystaw z dziedziny kultury lub edukacji, usługi reporterskie, usługi informacji o imprezach rozrywkowych, usługi informacji o wypoczynku, usługi informacji o rekreacji.

(111) **193291** (220) 2005 03 04 (210) 292026
 (151) 2007 07 31 (441) 2005 06 13
 (732) HORTEX HOLDING Spółka Akcyjna, Warszawa, PL.
 (540)



Kolor znaku: biały, czarny, czerwony, szary, srebrny, zielony, żółty, brązowy, pomarańczowy, beżowy

(531) 5.7.13, 19.3.3, 26.1.1, 27.5.1, 29.1.15

(510), (511) **32** wody niegazowane i gazowane, wody mineralne, stołowe, sodowe, napoje bezalkoholowe, soki, napoje i nektary owocowe i owocowo-warzywne, zagęszczone soki owocowe, soki przecierowe owocowe i owocowo-warzywne, soki i napoje o obniżonej wartości energetycznej, owocowe i owocowo-warzywne soki i napoje wzbogacone witaminami i/lub wapniem, sorbety, napoje izotoniczne, napoje energetyczne, syropy i preparaty do sporządzania napojów, esencje do napojów, ekstrakty do napojów.

(111) **193292** (220) 2005 03 04 (210) 292027
 (151) 2007 07 31 (441) 2005 06 13
 (732) HORTEX HOLDING Spółka Akcyjna, Warszawa, PL.
 (540)



Kolor znaku: biały, czarny, czerwony, srebrny, szary, zielony, żółty, pomarańczowy

(531) 5.7.11, 19.3.3, 26.1.1, 27.5.1, 29.1.15

(510), (511) **32** wody niegazowane i gazowane, wody mineralne, stołowe, sodowe, napoje bezalkoholowe, soki, napoje i nektary owocowe i owocowo-warzywne, zagęszczone soki owocowe, soki przecierowe owocowe i owocowo-warzywne, soki i napoje o obniżonej wartości energetycznej, owocowe i owocowo-warzywne soki i napoje wzbogacone witaminami i/lub wapniem, sorbety, napoje izotoniczne, napoje energetyczne, syropy i preparaty do sporządzania napojów, esencje do napojów, ekstrakty do napojów.

(111) **193293** (220) 2005 03 04 (210) 292028
 (151) 2007 07 31 (441) 2005 06 13
 (732) HORTEX HOLDING Spółka Akcyjna, Warszawa, PL.
 (540)



Kolor znaku: biały, czarny, czerwony, srebrny, szary, zielony
 (531) 5.7.16, 19.3.3, 26.1.1, 27.5.1, 29.1.15

(510), (511) **32** wody niegazowane i gazowane, wody mineralne, stołowe, sodowe, napoje bezalkoholowe, soki, napoje i nektary owocowe i owocowo-warzywne, zagęszczone soki owocowe, soki przecierowe owocowe i owocowo-warzywne, soki i napoje o obniżonej wartości energetycznej, owocowe i owocowo-warzywne soki i napoje wzbogacone witaminami i/lub wapniem, sorbety, napoje izotoniczne, napoje energetyczne, syropy i preparaty do sporządzania napojów, esencje do napojów, ekstrakty do napojów.

(111) **193294** (220) 2005 03 04 (210) 292029
 (151) 2007 07 31 (441) 2005 06 13
 (732) HORTEX HOLDING Spółka Akcyjna, Warszawa, PL.
 (540)



Kolor znaku: biały, czarny, czerwony, srebrny, szary, zielony, żółty, brązowy, niebieski
 (531) 5.7.6, 19.3.3, 26.1.1, 27.5.1, 29.1.15

(510), (511) **32** wody niegazowane i gazowane, wody mineralne, stołowe, sodowe, napoje bezalkoholowe, soki, napoje i nektary owocowe i owocowo-warzywne, zagęszczone soki owocowe, soki przecierowe owocowe i owocowo-warzywne, soki i napoje o obniżonej wartości energetycznej, owocowe i owocowo-warzywne soki i napoje wzbogacone witaminami i/lub wapniem, sorbety, napoje izotoniczne, napoje energetyczne, syropy i preparaty do sporządzania napojów, esencje do napojów, ekstrakty do napojów.

(111) **193295** (220) 2005 03 04 (210) 292044
 (151) 2007 06 28 (441) 2005 06 13

(732) Media-Saturn-Holding GmbH, Ingolstadt, DE.

(540) nie dla idiotów

(510), (511) **01** nie naświetlone filmy, produkty chemiczne do pojazdów samochodowych: płyn hamulcowy, **07** elektryczne urządzenia gospodarstwa domowego (o ile podlegają one pod klasę 7), szczególnie zaś pralki, zmywarki, prasowalnice, sprzęt kuchenny, elektryczne miksery, elektryczne krajalnice, sokowirówki, maszyny do mielenia mięsa, młynki do kawy, odkurzacze, odkurzacze piorące, pralko-suszarki, części do pojazdów samochodowych: świece zapłonowe, sprężarki, filtry powietrza, filtry olejowe, elektryczne szlifierki noży, **08** elektryczne maszyny do golenia, maszyny do przycinania włosów, oraz wszelkie inne maszyny do strzyżenia włosów, uniwersalne maszyny do cięcia wszystkiego, **09** elektryczne i elektroniczne aparaty i instrumenty (o ile podlegają one pod klasę 9), urządzenia do nagrywania, przegrywania, oraz odtwarzania dźwięków oraz/lub obrazów oraz/lub elektronicznie przetwarzanych danych (o ile podlegają one pod klasę 9), szczególnie zaś telewizory, radia, analogowe i cyfrowe magnetofony szpulowe i magnetofony kasetowe, analogowe i cyfrowe odtwarzacze płyt, głośniki, telefony, centralki telefoniczne, komórki (GSM), automatyczne sekretarki, faxy, wzmacniacze, urządzenia alarmowe, krótkofalówki, mikrofony łóżeczkowe do podsłuchu noworodków, anteny, wyżej wymienione urządzenia w wersji przenośnej oraz w wersji do zamontowania w pojazdach samochodowych, mikrofony, słuchawki, kable przyłączeniowe, nośniki zapisów magnetycznych, szczególnie zaś nagrane oraz puste taśmy audio i taśmy video, oraz płyty, płyty CD, baterie, aparaty i instrumenty fotograficzne, filmowe i optyczne, szczególnie zaś aparaty zdjęciowe, obiektywy, lornetki, kamery video, kamery filmowe, magnetowidy, wideodrukarki, filmy naświetlone, rzutniki, urządzenia do pomiaru natężenia oświetlenia, lampy błyskowe, ekrany dla rzutników, pojemniki na diapozytywy, statywy, torby na sprzęt fotograficzny, anteny wiązkowe, kalkulatory, urządzenia do przetwarzania danych, komputery, ekrany, drukarki, urządzenia peryferyjne komputerowe, elektroniczne media i nośniki pamięci, szczególnie zaś dyskiety, płyty CD, płyty CD-ROM, karty pamięci, chipy pamięci, dyski twarde i procesory, klawiatury, myszki komputerowe, joysticky, złącza stykowe, programy komputerowe, gry video jako dodatki podzespoły do telewizorów, urządzenia do odbioru sygnałów satelitalnych, wraz z antenami satelitalnymi, elektryczne żelazka, wagi, elektroniczne urządzenia pniące, zgrzewarki folii, radiobudziki, akcesoria do pojazdów samochodowych: kable ułatwiające rozruch pojazdów samochodowych, gaśnice, trójkąty ostrzegawcze, urządzenia zamykające, elektroniczne wyświetlacze i sygnalizatory funkcji silnika, elektroniczne urządzenia do aktywnego kierowania prędkością pojazdu, elektroniczne urządzenia do sterowania stanem gotowości silnika przy postoju na światłach, akumulatory do baterii, urządzenia do otwierania szyb, blokady centralne, przełączniki, przekaźniki, bezpieczniki, małe instrumenty sygnalizujące warunki atmosferyczne na drodze, szczególnie zaś urządzenia do pomiaru wysokości, urządzenia do pomiaru temperatury zewnętrznej, urządzenia do sprawdzania stanu silnika, elektryczne zabezpieczenia przed kradzieżą, odszraniacze, urządzenia nawigacyjne, **10** aparatura i sprzęt medyczny, urządzenia do wykonywania masażu, **11** elektryczne urządzenia gospodarstwa domowego i elektryczne urządzenia kuchenne, szczególnie zaś suszarki do rąk, suszarki do włosów, urządzenia grzewcze, urządzenia do solarium, urządzenia klimatyzacyjne, nawilżacze powietrza, urządzenia do czyszczenia (filtrowania) powietrza, urządzenia do dezynfekcji, zbiorniki na gorącą wodę (bojlery), ekspresy do parzenia kawy, wentylatory do klimatyzacji, pralko-suszarki, urządzenia do ogrzewania stóp, maszyny do lodów, zlewozmywaki, okapy kuchenne, lampy, żarówki, sprzęt kuchenny, szczególnie zaś kucharki gazowe, kucharki elektryczne, płyty kuchenne, mikrofalówki, testery, lodówki, zamrażarki, podgrzewacze wody, grille, frytownice, maszyny do gotowania jajek, akcesoria do pojazdów samochodowych: lampy ostrzegawcze o przerywanym świeceniu, zespoły oświetlenia dla samochodów ciężarowych, przewietrzniki, reflektory drogowe długie, reflektory przeciwmgielne, lampki tablicy rozdzielczej, lampy stojące, lampy zapasowe, lampy biurowe, lampki do czytania, **12** akcesoria do pojazdów samochodowych: wykładzina hamulcowa, pasy, krzeselka dla dzieci, krzeselka dla osób dorosłych, klaksony, syreny, zabezpieczenia antywłamaniowe (mechaniczne), spoilery przednie, spoilery tylne, osłony tylne, obręcze koła, osłony ozdobne koła, pompki powietrza, lusterka (zewnątrzne i wewnętrzne), kierownice, dźwignie sterownicze, drążki zmiany biegów, piasty, osłony ozdobne tylne, osłony rury wydechowej, wkładki kratowe przednie, dachy szklane, obicia ochronne, obicia z futra jagnięcego, siatki na bagaż podręczny, bagażniki dachowe, kor-

ki wlewu paliwa, wycieraczki samochodowe, zestawy ponośne/opuszczające, drążki holownicze, **16** papier, papa (karton), oraz towary wykonane z tych materiałów (o ile podlegają one pod klasę 16), albumy, czasopisma, książki, szczególnie zaś podręczniki oraz wszelkie inne pisemne materiały pomocnicze do komputerów i programów komputerowych, maszyny do pisania, podręczniki samochodowe (samopomoc), karty parkingowe, folie dekoracyjne do szyb pojazdów samochodowych, taśmy dekoracyjne, naklejki i taśmy do pojazdów samochodowych, **20** meble kuchenne, a szczególnie kuchnie do zabudowy, regały na radio i na telewizor, **21** sprzęty (o ile podlegają one pod klasę 21) i pojemniki do użytku w gospodarstwie domowym i w kuchni (nie wykonane z metali szlachetnych ani nie platerowane), a szczególnie garnki kuchenne, patelnie, trzepaczki do dywanów, elektryczne urządzenia do pielęgnacji jamy ustnej, w tym szczoteczki do mycia zębów, **28** gry komputerowe oraz gry wideo (o ile podlegają one pod klasę 28), **35** świadczenie usług menedżerskich i administracyjnych dla przedsiębiorstw, które sprzedają elektroniczne sprzęty i elektroniczne urządzenia wszelkiego rodzaju w hipermarketach, udostępnianie ofert osób trzecich, dotyczących sprzedaży towarów i usług wszelkiego rodzaju, pośredniczenie w zawieraniu umów dotyczących nabycia i sprzedaży towarów i usług wszelkiego rodzaju, umożliwienie zamówienia i rezerwacji towarów i usług wszelkiego rodzaju, świadczenie wszystkich wymienionych powyżej usług osobom trzecim poprzez elektroniczne sieci danych, szczególnie zaś przez internet, świadczenie usług oferenta on-line, czyli zbieranie i udostępnianie informacji, tekstów, rysunków i zdjęć, dotyczących towarów i usług, usługi doradcze związane ze sprzedażą mediów elektronicznych oraz urządzeń elektronicznych wszelkiego rodzaju, **37** montaż i naprawa urządzeń elektrycznych i elektronicznych, a szczególnie montaż radioodbiorników samochodowych oraz telefonów bezprzewodowych w pojazdach samochodowych, usługi związane z naprawą sprzętów i urządzeń elektrycznych i elektronicznych, usługi doradcze oraz pośrednictwo przy zakładaniu przyłączy telefonicznych, przyłączy telefonów bezprzewodowych (komórkowych), przyłączy ISDN, **38** świadczenie usług oferenta on-line polegające na przesyłaniu informacji, tekstów, rysunków i zdjęć, dotyczących towarów i usług, usługi telekomunikacyjne, szczególnie usługi związane z telefonią bezprzewodową, usługi telefoniczne, usługi telefaxowe, usługi radiokomunikacyjne (krótkofalówki), usługi związane z przekazywaniem danych drogą e-mailową, transmisje telewizyjne i radiowe, umożliwienie dostępu do danych dających się ściągnąć w postaci plików, szczególnie zaś do zapisów dźwiękowych, obrazowych, muzycznych, i klipów wideo, oraz do gier elektronicznych, wyżej wymienione dane i pliki dotyczą także szczególnie telefonów bezprzewodowych, pośrednictwo w dostępie do sieci komputerowych, **40** wywoływanie filmów fotograficznych, wykonywanie odbitek fotograficznych, **41** wypożyczanie filmów wideo, urządzeń do nagrywania, platerowania, i odtwarzania dźwięków oraz/lub obrazów oraz/lub danych przetwarzanych elektronicznie.

(111) **193296** (220) 2005 03 10 (210) 292234
 (151) 2007 06 05 (441) 2005 06 13
 (732) Marius Olech, Gdańsk, PL.
 (540) HONEY MOON

(510), (511) **32** napoje bezalkoholowe, soki owocowe i warzywne, woda mineralna, napoje energetyczne, piwo, napoje na bazie piwa, **33** wyroby spirytusowe, wódka, likiery, napoje alkoholowe za wyjątkiem piwa, wino, nalewki alkoholowe, koktajle alkoholowe, **34** papierosy, tytoń, cygara, artykuły dla palaczy zawarte w tej klasie.

(111) **193297** (220) 2005 04 04 (210) 293264
 (151) 2007 07 24 (441) 2005 07 11
 (732) Kwapisz Marzanna, Gdańsk, PL.
 (540)



Kolor znaku: żółty, czerwony, czarny
 (531) 26.1.2, 27.5.1, 29.1.13

(510), (511) **32** napoje bezalkoholowe, wody pitne, piwo, napoje na bazie piwa, soki owocowe i warzywne, preparaty do sporządzania napojów, napoje energetyczne, **33** wyroby spirytusowe, wódka, likiery, spirytus konsumpcyjny, wino, napoje alkoholowe za wyjątkiem piwa.

(111) **193298** (220) 2005 04 04 (210) 293279
 (151) 2007 08 03 (441) 2005 07 11
 (732) „TEMAR” Arkadiusz Okoń, Mielec, PL.
 (540)



Kolor znaku: żółty, czerwony, czarny, jasnoniebieski
 (531) 26.1.2, 26.4.2, 27.5.1, 29.1.14

(510), (511) **11** lampy ogrodowe, oprawy oświetleniowe, osłony do lamp, abażury, kinkiety, lampy, podstawy do lamp.

(111) **193299** (220) 2005 04 04 (210) 293303
 (151) 2007 08 03 (441) 2005 07 11
 (732) RISK ADVISERS Sp. z o.o., Warszawa, PL.
 (540)



Kolor znaku: biały, niebieski, czarny
 (531) 2.1.1, 2.3.1, 26.4.1, 27.5.1, 29.1.13

(510), (511) **36** analizy finansowe, doradztwo w sprawach finansowych, doradztwo w sprawach ubezpieczeniowych, doradztwo finansowe, informacje finansowe, usługi finansowe, informacja o ubezpieczeniach, informacje bankowe, pośrednictwo finansowe, pośrednictwo ubezpieczeniowe, doradztwo w sprawach ubezpieczeń, informacje w sprawach ubezpieczeniowych, usługi ubezpieczeniowe, usługi wyceny dotyczące ubezpieczeń, bankowości, nieruchomości, **41** doradztwo zawodowe polegające na udzielaniu porad w zakresie edukacji i kształcenia, edukacja, informacja o edukacji, usługi klubowe w zakresie rozrywki lub nauczania, organizacja i obsługa konferencji, organizacja i obsługa kongresów, organizowanie konkursów edukacyjnych lub rozrywkowych, kursy korespondencyjne, publikowanie książek, wypożyczanie książek, kształcenie praktyczne w formie pokazów, mikro-wydawnictwa, nauczanie, obsługa nieprzesyłanych publikacji elektronicznych on-line, organizowanie i prowadzenie konferencji, organizowanie i prowadzenie kongresów, organizowanie i prowadzenie seminariów, organizowanie i prowadzenie sympozjów, organizowanie i prowadzenie zjazdów, publikowanie książek, publikowanie tekstów innych niż reklamowe, **42** prace badawczo rozwojowe dla osób trzecich, ekspertyzy inżynieryjne, badania prawne, zarządzanie prawami autorskimi, usługi arbitrażowe.

(111) **193300** (220) 2005 04 06 (210) 293394
 (151) 2007 08 03 (441) 2005 07 11
 (732) BIO-ACTIVE DYSTRYBUCJA Sp. z o.o., Warszawa, PL.
 (540)

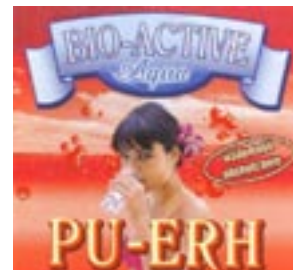

Kolor znaku: czerwony, niebieski, granatowy, biały, różowy, czarny
 (531) 2.3.1, 9.1.10, 25.1.15, 27.5.1, 29.1.15

(510), (511) **32** napoje bezalkoholowe, wody gazowane i niegazowane, wody stołowe, wody mineralne, napoje izotoniczne.

(111) **193301** (220) 2005 04 06 (210) 293397
 (151) 2007 08 03 (441) 2005 07 11
 (732) BIO-ACTIVE DYSTRYBUCJA Sp. z o.o., Warszawa, PL.
 (540)



Kolor znaku: niebieski, granatowy, biały

(531) 9.1.10, 27.5.1, 29.1.13

(510), (511) **32** wody gazowane i niegazowane, wody stołowe, wody mineralne, mineralne produkty do wytwarzania wody mineralnej, ekstrakty i esencje do produkcji napojów, syropy do napojów, napoje izotoniczne, pastylki i proszki do napojów gazowanych.

(111) **193302** (220) 2005 04 15 (210) 293723
 (151) 2007 08 03 (441) 2005 07 25

(732) Przedsiębiorstwo Wydawnicze „Rzeczpospolita”

Spółka Akcyjna, Warszawa, PL.

(540) biblioteka Farmera

(510), (511) **07** maszyny rolnicze, leśne, polowe, narzędzia rolnicze inne niż o napędzie ręcznym, **08** narzędzia rolnicze sterowane ręcznie, **16** książki, czasopisma, gazety, foldery, informatory, prospekty, zdjęcia, plakaty, albumy, serie wydawnicze, monotypy, **31** produkty do hodowli zwierząt zawarte w klasie 31, algarobilla (pasza dla zwierząt), kiszonki, napoje dla zwierząt, ryby, zwierzęta żywe, drzewka oraz krzewy ozdobne i owocowe, produkty rolne, ogrodnicze, leśne, świeże owoce i warzywa, **35** usługi prowadzenia sklepów z wyżej wymienionymi towarami, rozpowszechnianie materiałów reklamowych, próbek, druków, prospektów, broszur, organizowanie targów i wystaw w celach handlowych i reklamowych, **39** rozpowszechnianie książek, czasopism, gazet, wydawnictw, płyt CD, DVD, kaset wideo i fonicznych, **44** wypożyczanie sprzętu dla gospodarstw rolnych, hodowla zwierząt, ogrodnictwo, rozsiewanie z powietrza lub powierzchni ziemi nawozów i innych preparatów chemicznych stosowanych w rolnictwie, sadownictwo, szkółki roślinne, pomoc weterynaryjna, zabiegi pielęgnacyjne zwierząt, hodowla i oporządzanie zwierząt.

(111) **193303** (220) 2005 04 15 (210) 293724
 (151) 2007 08 03 (441) 2005 07 25

(732) Przedsiębiorstwo Wydawnicze „Rzeczpospolita”

Spółka Akcyjna, Warszawa, PL.

(540) Klub Książki Farmer

(510), (511) **07** maszyny rolnicze, leśne, polowe, narzędzia rolnicze inne niż o napędzie ręcznym, **08** narzędzia rolnicze sterowane ręcznie, **16** książki, czasopisma, gazety, foldery, informatory, prospekty, zdjęcia, plakaty, albumy, serie wydawnicze, monotypy, **31** produkty do hodowli zwierząt zawarte w klasie 31, algarobilla (pasza dla zwierząt), kiszonki, napoje dla zwierząt, ryby, zwierzęta żywe, drzewka oraz krzewy ozdobne i owocowe, produkty rolne, ogrodnicze, leśne, świeże owoce i warzywa, **35** usługi prowadzenia sklepów z wyżej wymienionymi towarami, rozpowszechnianie materiałów reklamowych, próbek, druków, prospektów, broszur, organizowanie targów i wystaw w celach handlowych i reklamowych, **39** rozpowszechnianie książek, czasopism, gazet, wydawnictw, płyt CD, DVD, kaset wideo i fonicznych, **44** wypożyczanie sprzętu dla gospodarstw rolnych, hodowla zwierząt, ogrodnictwo, rozsiewanie z powietrza lub powierzchni ziemi nawozów i innych preparatów chemicznych stosowanych w rolnictwie, sadownictwo, szkółki roślinne, pomoc weterynaryjna, zabiegi pielęgnacyjne zwierząt, hodowla i oporządzanie zwierząt.

(111) **193304** (220) 2005 04 15 (210) 293725
 (151) 2007 08 03 (441) 2005 07 25

(732) Przedsiębiorstwo Wydawnicze „Rzeczpospolita”

Spółka Akcyjna, Warszawa, PL.

(540) księgarnia Farmer

(510), (511) **07** maszyny rolnicze, leśne, polowe, narzędzia rolnicze inne niż o napędzie ręcznym, **08** narzędzia rolnicze sterowane ręcznie, **16** książki, czasopisma, gazety, foldery, informatory, prospekty, zdjęcia, plakaty, albumy, serie wydawnicze, monotypy, **31** produkty do hodowli zwierząt zawarte w klasie 31, algarobilla (pasza dla zwierząt), kiszonki, napoje dla zwierząt, ryby, zwierzęta żywe, drzewka oraz krzewy ozdobne i owocowe, produkty rolne, ogrodnicze, leśne, świeże owoce i warzywa, **35** usługi prowadzenia sklepów z wyżej wymienionymi towarami, rozpowszechnianie materiałów reklamowych, próbek, druków, prospektów, broszur, organizowanie targów i wystaw w celach handlowych i reklamowych, **39** rozpowszechnianie książek, czasopism, gazet, wydawnictw, płyt CD, DVD, kaset wideo i fonicznych, **44** wypożyczanie sprzętu dla gospodarstw rolnych, hodowla zwierząt, ogrodnictwo, rozsiewanie z powietrza lub powierzchni ziemi nawozów i innych preparatów chemicznych stosowanych w rolnictwie, sadownictwo, szkółki roślinne, pomoc weterynaryjna, zabiegi pielęgnacyjne zwierząt, hodowla i oporządzanie zwierząt.

(111) **193305** (220) 2005 04 15 (210) 293726
 (151) 2007 08 03 (441) 2005 07 25

(732) Przedsiębiorstwo Wydawnicze „Rzeczpospolita”

Spółka Akcyjna, Warszawa, PL.

(540) księgarnia Farmera

(510), (511) **07** maszyny rolnicze, leśne, polowe, narzędzia rolnicze inne niż o napędzie ręcznym, **08** narzędzia rolnicze sterowane ręcznie, **16** książki, czasopisma, gazety, foldery, informatory, prospekty, zdjęcia, plakaty, albumy, serie wydawnicze, monotypy, **31** produkty do hodowli zwierząt zawarte w klasie 31, algarobilla (pasza dla zwierząt), kiszonki, napoje dla zwierząt, ryby, zwierzęta żywe, drzewka oraz krzewy ozdobne i owocowe, produkty rolne, ogrodnicze, leśne, świeże owoce i warzywa, **35** usługi prowadzenia sklepów z wyżej wymienionymi towarami, rozpowszechnianie materiałów reklamowych, próbek, druków, prospektów, broszur, organizowanie targów i wystaw w celach handlowych i reklamowych, **39** rozpowszechnianie książek, czasopism, gazet, wydawnictw, płyt CD, DVD, kaset wideo i fonicznych, **44** wypożyczanie sprzętu dla gospodarstw rolnych, hodowla zwierząt, ogrodnictwo, rozsiewanie z powietrza lub powierzchni ziemi nawozów i innych preparatów chemicznych stosowanych w rolnictwie, sadownictwo, szkółki roślinne, pomoc weterynaryjna, zabiegi pielęgnacyjne zwierząt, hodowla i oporządzanie zwierząt.

(111) **193306** (220) 2005 04 15 (210) 293776
 (151) 2007 06 05 (441) 2005 07 25

(732) JERONIMO MARTINS DYSTRYBUCJA Spółka Akcyjna, Poznań, PL.

(540)



Kolor znaku: biały, złoty, czerwony

(531) 9.7.19, 26.1.1, 27.5.1, 29.1.1

(510), (511) **29** zupy, zupy w proszku.

(111) **193307** (220) 2005 04 15 (210) 293787
 (151) 2007 06 05 (441) 2005 07 25

(732) Przedsiębiorstwo Produkcyjno-Handlowo-Usługowe „ROLTECH” Export - Import Ryszard Stolarz, KłECKO, PL.

(540) ROLTECH

(510), (511) **19** szkło, cement, wapno, beton, żwir, piasek budowlany, cegły, dachówki niemetalowe, bloczki betonowe, materiały ceramiczne, parkiety, terakota, płytki niemetalowe, ogrodzenia niemetalowe, palisady niemetalowe, okładziny prefabrykowane niemetalowe, konstrukcje drewniane, drewno budowlane, krokwie niemetalowe, pokrycia dachowe niemetalowe, papa, okna niemeta-

lowe, drzwi niemetalowe, futryny niemetalowe, **31** pasze dla zwierząt, mieszanki paszowe, dodatki do pasz, **35** prowadzenie sklepów i hurtowni z artykułami budowlanymi.

(111) **193308** (220) 2005 04 18 (210) 293863
(151) 2007 07 26 (441) 2005 07 25
(732) BIOFAKTOR Sp. z o.o., Skierniewice, PL.
(540)

CAN-TITAN

Kolor znaku: biały, różowy i jego odcienie

(531) 27.5.1, 29.1.12

(510), (511) **05** preparaty weterynaryjne, preparaty witaminowe do celów leczniczych, **31** substancje odżywcze wzmacniające dla zwierząt.

(111) **193309** (220) 2005 04 21 (210) 294044
(151) 2007 08 03 (441) 2005 07 25
(732) Politechnika Warszawska, Warszawa, PL.
(540) IZOL-MAXI

(510), (511) **17** materiały izolacyjne wodoodporne, materiały wodoodporne, mieszaniny izolacyjne zapobiegające wilgoci w budynkach, powłoki izolacyjne, wszystkie powyższe towary zawierają polistyren i rozpuszczalnik i przeznaczone są dla specjalistycznych ekip budowlanych.

(111) **193310** (220) 2005 04 22 (210) 294114
(151) 2007 06 04 (441) 2005 07 25
(732) ETOS Spółka Akcyjna, Gdańsk, PL.
(540) MOVE YOUR ASS

(510), (511) **03** kosmetyki do pielęgnacji i upiększania ciała, włosów, wyroby perfumeryjne, olejki eteryczne, środki toaletowe do mycia, golenia, **09** okulary, etui na okulary, **18** torby podróżne, sportowe, na zakupy, plażowe, plecaki szkolne, turystyczne, walizki, tornistry szkolne, teczki biurowe, aktówki, kasetki, etui na klucze, torebki, portfele, portmonetki, **20** meble do wyposażenia mieszkań, biur, sklepów, hoteli, **25** odzież, obuwie, nakrycia głowy, futra, płaszcze, kurtki, ubrania, kostiumy, marynarki, żakiety, kamizelki, bluzy, wdzianka, spodnie, krótkie spodenki (szorty, bermudy), spodnice, koszule, bluzki, suknie, swetry, pulowery, dresy, bielizna dla dzieci i dorosłych, skarpety, rajstopy, pończochy, kapelusze, czapki, paski, apaszki, fulary, szale, szaliki, krawaty, muszki.

(111) **193311** (220) 2005 05 04 (210) 294584
(151) 2007 08 23 (441) 2005 08 08
(732) SOKOŁÓW SA., Sokołów Podlaski, PL.
(540) SOKOŁÓW EKSPERT KULINARNY
(510), (511) **29** mięso, drób, wędliny, konserwy mięsne i drobiowe, ekstrakty mięsne i drobiowe, pasztety mięsne i drobiowe.

(111) **193312** (220) 2005 05 04 (210) 294585
(151) 2007 08 23 (441) 2005 08 08
(732) SOKOŁÓW SA., Sokołów Podlaski, PL.
(540) SOKOŁÓW EKSPERT W ŻYWIENIU
(510), (511) **29** mięso, drób, wędliny, konserwy mięsne i drobiowe, ekstrakty mięsne i drobiowe, pasztety mięsne i drobiowe.

(111) **193313** (220) 2005 05 04 (210) 294589
(151) 2007 08 31 (441) 2005 08 08
(732) Instytut Zamówień Publicznych Wicik, Wiśniewski Sp. z o.o., Warszawa, PL.
(540)



Kolor znaku: brązowy, łososiowy

(531) 7.5.8, 27.5.1, 29.1.12

(510), (511) **16** czasopisma i wydawnictwa periodyczne, **35** prace badawczo-rozwojowe w dziedzinie nauk prawnych, doradztwo w zakresie prowadzenia działalności gospodarczej i zarządzania.

(111) **193314** (220) 2005 05 04 (210) 294596
(151) 2007 08 23 (441) 2005 08 08
(732) HISAMITSU PHARMACEUTICAL CO., INC., Saga, JP.
(540) KEPLAT

(510), (511) **05** preparaty farmaceutyczne, weterynaryjne i sanitarne, substancje dietetyczne do celów medycznych, żywność dla niemowląt, plastry, materiały opatrunkowe, materiały do plombowania zębów, woski dentystyczne, środki dezynfekcyjne, preparaty do zwalczania szkodników, fungicydy, herbicydy.

(111) **193315** (220) 2005 05 05 (210) 294606
(151) 2007 08 23 (441) 2005 08 08
(732) Camera Group s.c. Szymon Miszczak, Małgorzata Miszczak, Kraków, PL.
(540)



(531) 26.4.4, 27.5.1

(510), (511) **43** bary szybkiej obsługi, hotele, kafeterie, kawiarnie, motele, pensjonaty, catering, restauracje.

(111) **193316** (220) 2005 05 09 (210) 294750
(151) 2007 06 05 (441) 2005 08 22
(732) Zakład Produkcji Części Zamiennej do Maszyn Rolniczych, Bogdan Kowalski, Września, PL.
(540)



Kolor znaku: zielony, biały, czarny

(531) 15.7.1, 27.5.1, 29.1.13

(510), (511) **07** części zamienne do maszyn rolniczych, w/w towary zawarte w tej klasie, **12** części zamienne do ciągników i pojazdów samochodowych, w/w towary zawarte w tej klasie, **35** usługi prowadzenia sklepu i/lub hurtowni z częściami zamiennymi do maszyn rolniczych, ciągników i pojazdów samochodowych.

(111) **193317** (220) 2005 05 09 (210) 294751
(151) 2007 08 21 (441) 2005 08 22
(732) BIURO PROJEKTOWO-USŁUGOWE Leszek Idzik, Wrocław, PL.
(540) bimaco

(510), (511) **36** wycena nieruchomości, **42** projektowanie budynków, projektowanie dekoracji wnętrz, architektura, ekspertyzy inżynierskie, doradztwo w zakresie ochrony środowiska, planowanie urbanistyczne, opracowanie projektów technicznych, wzornictwo przemysłowe, badania techniczne, dekoracja wnętrz, doradztwo budowlane, zarządzanie prawami autorskimi, **44** projektowanie ogrodów.

(111) **193318** (220) 2005 05 10 (210) 294801
(151) 2007 04 23 (441) 2005 08 22
(732) „BIS” Busz, Pszczoła, Starko Spółka Jawna, Bielsko-Biała, PL.
(540) DIAFLEX

(510), (511) **28** czerpaki do połowu ryb, haczyki wędkarskie, kołowrotki wędkarskie, linki, żyłki wędkarskie, spławiki dla wędkar-

stwa, pływaki dla wędkarstwa, przynęty stosowane w wędkarstwie - sztuczne, błystki, strzelby harpunowe, wabiki dla rybołówstwa, woblerki, wędki do łowienia, drobny sprzęt wędkarski.

(111) **193319** (220) 2005 05 10 (210) 294802
(151) 2007 04 23 (441) 2005 08 22

(732) „BIS” Busz, Pszczoła, Starko Spółka Jawna, Bielsko-Biała, PL.
(540) TRITIUM

(510), (511) **28** czerpaki do połowu ryb, haczyki wędkarskie, kołowrotki wędkarskie, linki, żyłki wędkarskie, spławiki dla wędkarstwa, pływaki dla wędkarstwa, przynęty stosowane w wędkarstwie - sztuczne, błystki, strzelby harpunowe, wabiki dla rybołówstwa, woblerki, wędki do łowienia, drobny sprzęt wędkarski.

(111) **193320** (220) 2005 05 11 (210) 294841
(151) 2007 07 31 (441) 2005 08 22

(732) „LADY KAMA” Karol Mischczak Spółka Jawna, Aleksandrów Łódzki, PL.
(540)



Lady Kama

(531) 2.3.1, 27.5.1

(510), (511) **25** wyroby pończosznicze, rajstopy, pończochy, podkolanówki, skarpetki damskie, **35** usługi w zakresie zgrupowania na rzecz osób trzecich towarów: wyroby pończosznicze, rajstopy, pończochy, podkolanówki i skarpetki damskie, pozwalające nabywcy wygodnie je oglądać i kupować.

(111) **193321** (220) 2005 05 13 (210) 294965
(151) 2007 06 22 (441) 2005 08 22

(732) DUNA Spółka z ograniczoną odpowiedzialnością, Kraków, PL.
(540)

KATAREK

Kolor znaku: różowy, żółty, zielony, niebieski, czarny

(531) 27.5.1, 29.1.14

(510), (511) **07** pompki do odciągania wydzielin (niemedyczne) jako końcówki do użytku z urządzeniem ssącym, w szczególności odkurzaczem, **10** odciągacze do kataru, **11** urządzenia do osuszania.

(111) **193322** (220) 2005 05 15 (210) 294995
(151) 2007 06 05 (441) 2005 08 22

(732) Nemiroff Intellectual Property Establishment, Vaduz, LI.
(540)



Kolor znaku: biały, żółty, zielony, czerwony, brązowy, srebrny, czarny
(531) 25.1.1, 27.5.1, 29.1.15

(510), (511) **33** wódka, **35** usługi w zakresie: badania rynku, prezentacji i demonstracji towarów, pośrednictwa w operacjach handlowych, organizacji wystaw i targów w celach komercyjnych lub reklamowych, agencji importowo-eksportowych, pośrednictwa sprzedaży, promocji towarów i reklamy.

(111) **193323** (220) 2005 05 16 (210) 295070
(151) 2007 06 27 (441) 2005 08 22

(732) PepsiCo, Inc., Purchase, US.

(540) CHEETOS MEGA FUN

(510), (511) **30** kawa, namiastki kawy, herbata, kakao, cukier, ryż, tapioka, sago, mąka, wyroby na bazie mąki, przetwory zbożowe, chleb, wyroby cukiernicze i piekarnicze, słodczyce, chrupki i chipsy (nie ujęte w innych klasach), lody, miód, melasa (syropy), drożdże do pieczenia, sól, musztarda, ocet, sosy (przyprawy), przyprawy, lód.

(111) **193324** (220) 2005 05 17 (210) 295115
(151) 2007 07 18 (441) 2005 08 22

(732) V & S Luksusowa Zielona Góra Spółka Akcyjna, Zielona Góra, PL.

(540)



Kolor znaku: bordowy, złoty, czarny, żółty, czerwony, szary, biały

(531) 19.7.1, 27.5.1, 29.1.1

(510), (511) **33** napoje alkoholowe z wyjątkiem piwa.

(111) **193325** (220) 2005 05 17 (210) 295127
(151) 2007 09 04 (441) 2005 08 22

(732) Unilever Polska S.A., Warszawa, PL.

(540)



Kolor znaku: biały, czerwony

(531) 1.15.15, 27.5.1, 29.1.12

(510), (511) **29** mięso, ryby, drób, dziczyzna, ekstrakty mięsne, konserwowane, suszone i gotowane owoce i warzywa, galaretki, dżemy, kompoty, jaja, mleko, produkty mleczne, oleje i tłuszcze jadalne, **30** kawa, herbata, kakao, cukier, ryż, tapioka, sago, kawa nienaturalna, mąka i produkty zbożowe, chleb, wyroby cukiernicze i słodczyce, lody, miód, melasa (syropy), drożdże, proszek do pieczenia, sól, musztarda, ocet, sosy (przyprawy), przyprawy, lód.

(111) **193326** (220) 2005 05 19 (210) 295254
(151) 2007 06 27 (441) 2005 08 22

(732) BROWAR ŁOMŻA Sp. z o.o., Łomża, PL.

(540)



Kolor znaku: brązowy, zielony, złoty, biały, czerwony, czarny, różowy

(531) 2.7.4, 19.7.1, 24.5.7, 25.1.15, 27.5.1, 29.1.15
(510), (511) **32** piwo.

(111) **193327** (220) 2005 05 25 (210) 295580
(151) 2007 06 06 (441) 2005 09 05
(732) FagorMastercook S.A., Wrocław, PL.

(540) Mastercook nadaje ton

(510), (511) **07** pralki automatyczne, pralko-suszarki, zmywarki do naczyń, odkurzacze elektryczne, elektryczne urządzenia kuchenne w szczególności takie jak: sokowirówki, elektryczne wyciskarki do owoców, kralajnice do chleba, młynki do kawy, roboty kuchenne, miksery, maszyny do mięsa, części, akcesoria i oprzyrządowanie do wyżej wymienionych towarów, **09** żelazka elektryczne, lokówki do włosów, **11** urządzenia do ogrzewania, gotowania, chłodzenia, suszenia i wentylacji w szczególności, takie jak: grzejniki gazowe i elektryczne, elektryczne podgrzewacze wody, piece gazowe do ogrzewania wody i pomieszczeń, bojlera, kuchnie i kuchenki gazowe, gazowo-elektryczne i elektryczne, kuchenki mikrofalowe, piekarniki i kuchnie do zabudowy, płyty grzewcze do zabudowy, opiekacze gazowe i elektryczne, tostery, frytkownicy, zamrażarki, klimatyzatory, nawilżacze i osuszacze powietrza, elektryczne suszarki do włosów, wentylatory, termowentylatory, okapy, wyciągi elektryczne, elektryczny sprzęt kuchenny, elektryczne ekspresy do kawy, szybkowary elektryczne, czajniki elektryczne, zapalniczki elektryczne do kuchni i piecyków, części, akcesoria i oprzyrządowanie do wyżej wymienionych towarów, **21** przybory kuchenne i gospodarstwa domowego w szczególności takie jak: nielektryczne ekspresy do kawy, szybkowary nielektryczne, frytkownicy nielektryczne, nielektryczne wyciskarki do owoców, zestawy do kawy i herbaty, zestawy garnków i patelni, tace, rondle, patelnie, naczynia do gotowania, zestawy do grillowania, grille do pizzy, wyroby ze szkła, serwisy stołowe, nielektryczne narzędzia kuchenne.

(111) **193328** (220) 2005 05 27 (210) 295644
(151) 2007 05 31 (441) 2005 09 05
(732) WIPOL SPÓŁKA JAWNA H.STĘPIEŃ, D. KUN, B. SAR, Radom, PL.
(540)



Kolor znaku: pomarańczowy, zielony, biały

(531) 5.7.11, 5.7.13, 26.13.25, 27.5.1, 29.1.13
(510), (511) **09** urządzenia elektryczne do dozowania ręczników jednorazowych.

(111) **193329** (220) 2005 06 01 (210) 295776
(151) 2007 06 01 (441) 2005 09 05
(732) Drukarnia LCL Spółka z o.o., Łódź, PL.

(540)



(531) 26.1.1, 27.5.1

(510), (511) **35** edycja tekstów, fotokopiowanie, przetwarzanie informacji graficznych i tekstowych, powielanie dokumentów, wypożyczanie fotokopiarek i urządzeń drukujących, **40** drukarnie, drukowanie litograficzne, offsetowe, cyfrowe, rysunków, druk sitowy, wywoływanie filmów fotograficznych, błon filmowych i kinematograficznych, introligatorstwo, wykonywanie odbitek fotograficznych, poligrafia.

(111) **193330** (220) 2005 06 07 (210) 296097
(151) 2007 04 24 (441) 2005 09 19

(732) „Polifarb Cieszyn - Wrocław” S.A., Wrocław, PL.

(540) COLOR adviser

(510), (511) **02** farby, lakiery, emalie, pokosty, bejce, koloranty, środki zabezpieczające drewno, **35** reklama towarów - ukazanie zalet towarów celem ich zakupu, **42** doradztwo w zakresie kolorystyki wnętrza poprzez selektywną aplikację naszymi wyrobami.

(111) **193331** (220) 2005 06 07 (210) 296147
(151) 2007 07 04 (441) 2005 09 19

(732) Société des Produits Nestlé S.A., Vevey, CH.

(540)



Kolor znaku: czarny, żółty, szary

(531) 24.17.21, 26.1.1, 27.5.1, 29.1.2, 29.1.6, 29.1.8

(510), (511) **29** mięso, ryby, drób i dziczyzna, ekstrakty mięsne, warzywne i owocowe, buliony, preparaty do sporządzania bulionów, konserwowane, suszone i gotowane owoce i warzywa, zupy, składniki do przygotowywania zup, gotowe dania i części składowe dań zawarte w klasie 29, oleje i tłuszcze jadalne, dżemy, kompoty, mleko, produkty mleczne, galaretki jadalne, **30** galaretki owocowe, galaretki spożywcze, kisiel, przyprawy, sosy przyprawowe, potrawy na bazie mąki, makarony, makaroniki, puddingi, budyń, słodczyce i wyroby cukiernicze.

(111) **193332** (220) 2005 06 08 (210) 296197
(151) 2007 08 27 (441) 2005 09 19

(732) CAJDEX Przedsiębiorstwo Produkcyjno Handlowo Usługowe Krystyna Cajdler, Jan Cajdler, Jacek Cajdler, Łódź, PL.

(540)



Kolor znaku: zielony, czerwony, biały

(531) 26.1.1, 26.1.2, 26.1.4, 26.2.7, 27.5.1, 29.1.13

(510), (511) **29** grzyby konserwowane, mrożone i suszone, przetwory owocowe, suszone i mrożone owoce i runo leśne, **31** świeże owoce, grzyby i runo leśne.

(111) **193333** (220) 2005 06 09 (210) 296223
(151) 2007 08 01 (441) 2005 09 19

(732) „KLINGSPOR” Spółka z o.o., Bielsko-Biała, PL.
 (540) STEARAT
 (510), (511) **03** materiały ściernie, papier ścierny, papier polerujący, papier szklany, papier ścierny szmerglowy, płótno szklane, płótno szmerglowe, płótno ściernie, środki do szlifowania.

(111) **193334** (220) 2005 06 09 (210) 296224
 (151) 2007 08 01 (441) 2005 09 19
 (732) „KLINGSPOR” Spółka z o.o., Bielsko-Biała, PL.
 (540) SIMAX
 (510), (511) **03** materiały ściernie, papier ścierny, papier polerujący, papier szklany, papier ścierny szmerglowy, płótno szklane, płótno szmerglowe, płótno ściernie, środki do szlifowania.

(111) **193335** (220) 2005 06 09 (210) 296225
 (151) 2007 07 03 (441) 2005 09 19
 (732) „KLINGSPOR” Spółka z o.o., Bielsko-Biała, PL.
 (540) ELASTEX
 (510), (511) **03** materiały ściernie, papier ścierny, papier polerujący, papier szklany, papier ścierny szmerglowy, płótno szklane, płótno szmerglowe, płótno ściernie, środki do szlifowania.

(111) **193336** (220) 2005 06 09 (210) 296226
 (151) 2007 08 01 (441) 2005 09 19
 (732) „KLINGSPOR” Spółka z o.o., Bielsko-Biała, PL.
 (540) ABRATEX
 (510), (511) **03** materiały ściernie, papier ścierny, papier polerujący, papier szklany, papier ścierny szmerglowy, płótno szklane, płótno szmerglowe, płótno ściernie, środki do szlifowania.

(111) **193337** (220) 2005 06 09 (210) 296227
 (151) 2007 08 01 (441) 2005 09 19
 (732) „KLINGSPOR” Spółka z o.o., Bielsko-Biała, PL.
 (540) CLOTEX
 (510), (511) **03** materiały ściernie, papier ścierny, papier polerujący, papier szklany, papier ścierny szmerglowy, płótno szklane, płótno szmerglowe, płótno ściernie, środki do szlifowania.

(111) **193338** (220) 2005 06 10 (210) 296306
 (151) 2007 08 06 (441) 2005 09 19
 (732) „cotton”, Paweł Ziółkowski, Parczew, PL.
 (540)

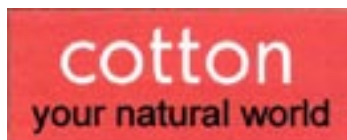

Kolor znaku: biały, czerwony, czarny

(531) 26.4.2, 27.5.1, 29.1.13

(510), (511) **25** koszulki gimnastyczne, legginsy, odzież na gimnastykę, pulowery, spodnie, spódnice, koszulki sportowe, sukienki, swetry, T-shirty, **35** prowadzenie sklepu i hurtowni z odzieżą.

(111) **193339** (220) 2005 06 10 (210) 296307
 (151) 2007 08 06 (441) 2005 09 19
 (732) „cotton”, Paweł Ziółkowski, Parczew, PL.
 (540)



Kolor znaku: biały, czerwony

(531) 5.5.19, 26.4.2, 27.5.1, 29.1.0, 29.1.1, 29.1.6

(510), (511) **25** koszulki gimnastyczne, legginsy, odzież na gimnastykę, pulowery, spodnie, spódnice, koszulki sportowe, sukienki, swetry, T-shirty, **35** prowadzenie sklepu i hurtowni z odzieżą.

(111) **193340** (220) 2005 06 13 (210) 296405
 (151) 2007 06 05 (441) 2005 09 19
 (732) MM PETRO Sp. z o.o., Żory, PL.
 (540) Petro Aquar
 (510), (511) **09** dystrybutor płynu do spryskiwaczy.

(111) **193341** (220) 2005 06 17 (210) 296684
 (151) 2007 06 04 (441) 2005 09 19
 (732) „M.G.K” Biuro Handlowe Mirosław Komandowski, Lublin, PL.
 (540)



Kolor znaku: niebieski, beżowy, pomarańczowy, czarny

(531) 1.3.1, 1.15.11, 3.7.3, 8.7.11, 26.1.2, 29.1.15

(510), (511) **29** jaja, **39** usługi w zakresie sortowania, przechowywania, pakowania i dystrybucji jaj.

(111) **193342** (220) 2005 06 20 (210) 296707
 (151) 2007 05 30 (441) 2005 10 03
 (732) Zakłady Tytoniowe w Lublinie Spółka Akcyjna, Lublin, PL.
 (540) BARTON & SINCLAIR
 (510), (511) **34** artykuły dla palących: cygara, cygaretki, fajki i przybory do ich czyszczenia, papierosy, popielniczki, tytoń, zapalniczki i zapałki, cygarniczki.

(111) **193343** (220) 2005 06 20 (210) 296708
 (151) 2007 05 30 (441) 2005 10 03
 (732) Zakłady Tytoniowe w Lublinie Spółka Akcyjna, Lublin, PL.
 (540) JAHNSON
 (510), (511) **34** artykuły dla palących: cygara, cygaretki, fajki i przybory dla ich czyszczenia, papierosy, popielniczki, tytoń, zapalniczki i zapałki, cygarniczki.

(111) **193344** (220) 2005 06 20 (210) 296709
 (151) 2007 05 30 (441) 2005 10 03
 (732) Zakłady Tytoniowe w Lublinie Spółka Akcyjna, Lublin, PL.
 (540) BRADLEY
 (510), (511) **34** artykuły dla palących: cygara, cygaretki, fajki i przybory do ich czyszczenia, papierosy, popielniczki, tytoń, zapalniczki i zapałki, cygarniczki.

(111) **193345** (220) 2005 06 20 (210) 296710
 (151) 2007 05 30 (441) 2005 10 03
 (732) Zakłady Tytoniowe w Lublinie Spółka Akcyjna, Lublin, PL.
 (540) MISSION X
 (510), (511) **34** artykuły dla palących: cygara, cygaretki, fajki i przybory do ich czyszczenia, papierosy, popielniczki, tytoń, zapalniczki i zapałki, cygarniczki.

(111) **193346** (220) 2005 06 20 (210) 296711
 (151) 2007 05 30 (441) 2005 10 03
 (732) Zakłady Tytoniowe w Lublinie Spółka Akcyjna, Lublin, PL.
 (540) GALACTICA
 (510), (511) **34** artykuły dla palących: cygara, cygaretki, fajki i przybory do ich czyszczenia, papierosy, popielniczki, tytoń, zapalniczki i zapałki, cygarniczki.

(111) **193347** (220) 2005 06 20 (210) 296712
 (151) 2007 05 30 (441) 2005 10 03
 (732) Przedsiębiorstwo Handlowo-Usługowe „MADD” Leszek Wlazło, Gliwice, PL.

(540)



Kolor znaku: czerwony, czarny, żółty
 (531) 14.5.1, 27.5.1, 29.1.1, 29.1.2, 29.1.8
 (510), (511) **06** wyroby ślusarskie, śruby, okucia, osprzęt metalowy do drzwi, drzwi metalowe, futryny metalowe do drzwi, płyty drzwiowe metalowe, **19** drzwi niemetalowe, futryny do drzwi niemetalowe, płyty drzwiowe niemetalowe, osprzęt do drzwi niemetalowy.

(111) **193348** (220) 2005 06 20 (210) 296750
 (151) 2007 06 06 (441) 2005 10 03
 (732) Przedsiębiorstwo Wielobranżowe „DREMEX” Sp. z o.o.,
 Rudna Mała, PL.
 (540)



(531) 25.5.3, 26.3.1, 26.3.4, 26.4.11, 27.5.1
 (510), (511) **11** bojłery, umywalki, wanny do niasadówek, wanny łazienkowe, zlewozmywaki, **19** balustrady, budowlane materiały niemetalowe, cement, figurki z kamienia, betonu lub marmuru, granit, gzymsy niemetalowe, kabiny kąpielowe, wyroby kamieniarskie, kamienie łamane, nagrobkowe, sztuczne, kamień, listwy niemetalowe, marmur, mozaiki dla budownictwa, obudowy niemetalowe kominów, płytki niemetalowe dla budownictwa, płytki budowlane niemetalowe, popiersia z kamienia, betonu lub marmuru, posągi z kamienia, betonu, marmuru, niemetalowe pokrycia dla budownictwa, **20** barylki niemetalowe, figurki z drewna, wosku, lub tworzyw sztucznych, listewki do ram obrazów, lustra, meble, drzwi do mebli, elementy do mebli, płytki dekoracyjne na ściany inne niż z materiałów tekstylnych, blaty stołów, stoły kreślarskie.

(111) **193349** (220) 2005 06 20 (210) 296751
 (151) 2007 06 04 (441) 2005 10 03
 (732) Przedsiębiorstwo Wielobranżowe „DREMEX” Sp. z o.o.,
 Rudna Mała, PL.
 (540)



(531) 25.5.3, 26.3.1, 26.3.4, 26.4.11, 27.5.1
 (510), (511) **11** bojłery, umywalki, wanny do niasadówek, wanny łazienkowe, zlewozmywaki, **19** balustrady, budowlane materiały niemetalowe, cement, figurki z kamienia, betonu lub marmuru, granit, gzymsy niemetalowe, kabiny kąpielowe, wyroby kamieniarskie, kamienie łamane, nagrobkowe, sztuczne, kamień, listwy niemetalowe, marmur, mozaiki dla budownictwa, obudowy niemetalowe kominów, płytki niemetalowe dla budownictwa, płytki budowlane niemetalowe, popiersia z kamienia, betonu lub marmuru, posągi z kamienia, betonu, marmuru, niemetalowe pokrycia dla budownictwa, **20** barylki niemetalowe, figurki z drewna, wosku lub tworzyw sztucznych, listewki do ram obrazów, lustra, meble, drzwi do mebli, elementy do mebli, płytki dekoracyjne na ściany inne niż z materiałów tekstylnych, blaty stołów, stoły kreślarskie.

(111) **193350** (220) 2005 06 20 (210) 296755
 (151) 2007 06 04 (441) 2005 10 03
 (732) Grupa Inwestycyjna HOSSA S.A., Gdynia, PL.

(540)



Kolor znaku: grafitowy, biały
 (531) 26.1.1, 26.1.12, 26.13.25, 27.5.1, 29.1.12
 (510), (511) **07** maszyny budowlane, napędy hydrauliczne, obrabiarki do metali i drewna, urządzenia podnośnikowe, chwytaki, **19** płytki ceramiczne, cegły, dachówki, terakota, pustaki, betonowe wyroby konstrukcyjne, belki prefabrykowane, ściany gipsowe, sufity gipsowe podwieszane, płyty fornirowe, sklejki, płyty laminowane, drewno budowlane i drewno użytkowe, **35** badanie rynku i opinii publicznej, doradztwo w zakresie prowadzenia interesów i zarządzania, usługi rachunkowości, prowadzenia ksiąg i kontroli ksiąg, doradztwo podatkowe, wynajem maszyn i sprzętu biurowego, **36** pośrednictwo finansowe, zarządzanie i administrowanie nieruchomościami, wynajem, kupno i sprzedaż nieruchomości dzierżawionych lub stanowiących własność osobistą, **37** budownictwo ogólne i inżynieria lądowa, rozbiórka i burzenie domów, przygotowanie terenu pod budowę, roboty ziemne, wykopy i wiercenia próbne, wznoszenie kompletnych obiektów lub ich części, usługi w zakresie inżynierii lądowej i wodnej, wykonywanie pokryć i wiązań dachowych, specjalistyczne prace budowlane na nowych i istniejących obiektach budowlanych, montaż instalacji elektrycznych, wodociagowych, sanitarnych, gazowych, prace budowlane montażowe i wykończeniowe, budowa autostrad, dróg, lotnisk i obiektów sportowych, wynajem sprzętu budowlanego i burzącego wraz z obsługą operatorską, budowa obiektów inżynierii wodnej, wykonywanie instalacji budowlanych, usługi wykonywania budowlanych prac wykończeniowych, pranie i czyszczenie wyrobów włókienniczych.

(111) **193351** (220) 2005 06 21 (210) 296786
 (151) 2007 06 04 (441) 2005 10 03
 (732) PRZEDSIĘBIORSTWO HANDLOWO - WYTWÓRCZE „POSTI”
 S.A., Warszawa, PL.
 (540) POSTI Club Cafe - pierwsza w Polsce granulowana kawa rozpuszczalna, zapakowana w super kubek
 (510), (511) **30** kawa, ekstrakty kawy, substytuty kawy.

(111) **193352** (220) 2005 06 21 (210) 296817
 (151) 2007 06 04 (441) 2005 10 03
 (732) HORTEX HOLDING S.A., Warszawa, PL.
 (540)



Kolor znaku: fioletowy, czerwony, czarny, żółty, zielony, biały, bordowy
 (531) 5.3.11, 5.7.10, 5.7.16, 11.3.1, 11.3.2, 19.1.1, 19.1.25, 19.3.3, 26.1.2, 27.5.1, 29.1.15
 (510), (511) **32** wody niegazowane i gazowane, wody mineralne, stołowe, sodowe, napoje bezalkoholowe, soki, napoje i nektary owocowe, warzywne i owocowo-warzywne, zagęszczone soki owocowe i warzywne, soki przecierowe owocowe i warzywne, owocowo-warzywne, soki i napoje o obniżonej wartości energetycznej, owocowe, warzywne i owocowo-warzywne soki i napoje wzbogacone witaminami i/lub wapniem, sorbety, napoje izotoniczne, napoje energetyczne, napoje serwatkowe, syropy i preparaty do sporządzania napojów, esencje do napojów, ekstrakty do napojów.

(111) **193353** (220) 2005 06 21 (210) 296818
 (151) 2007 06 01 (441) 2005 10 03
 (732) HORTEX HOLDING S.A., Warszawa, PL.
 (540)



Kolor znaku: pomarańczowy, czerwony, żółty, zielony, biały, czarny, niebieski, fioletowy, bordowy
 (531) 5.3.11, 5.7.11, 5.7.21, 11.3.1, 11.3.2, 19.1.1, 19.1.25, 19.3.3, 26.1.2, 27.5.1, 29.1.15
 (510), (511) **32** wody niegazowane i gazowane, wody mineralne, stołowe, sodowe, napoje bezalkoholowe, soki, napoje i nektary owocowe, warzywne i owocowo-warzywne, zagęszczone soki owocowe i warzywne, soki przecierowe owocowe i warzywne, owocowo-warzywne, soki i napoje o obniżonej wartości energetycznej, owocowe, warzywne i owocowo-warzywne soki i napoje wzbogacone witaminami i/lub wapniem, sorbety, napoje izotoniczne, napoje energetyczne, napoje serwatkowe, syropy i preparaty do sporządzania napojów, esencje do napojów, ekstrakty do napojów.

(111) **193354** (220) 2005 06 22 (210) 296862
 (151) 2007 08 28 (441) 2005 10 03
 (732) FRESH WORLD INTERNATIONAL Sp. z o.o., Bronisze, PL.
 (540)



Kolor znaku: żółty, zielony, biały, czarny
 (531) 1.1.2, 26.4.2, 26.13.25, 27.5.1, 29.1.14
 (510), (511) **31** świeże owoce i warzywa.

(111) **193355** (220) 2005 06 22 (210) 296865
 (151) 2007 08 28 (441) 2005 10 03
 (732) FRESH WORLD INTERNATIONAL Sp. z o.o., Bronisze, PL.
 (540)



Kolor znaku: żółty, zielony, biały, czarny
 (531) 1.1.2, 26.4.1, 26.13.25, 27.5.1, 29.1.14
 (510), (511) **31** świeże owoce i warzywa.

(111) **193356** (220) 2005 06 23 (210) 296892
 (151) 2007 05 30 (441) 2005 10 03
 (732) Mazur -Marzec Hanna, Gdańsk, PL.
 (540)



Kolor znaku: biały, czerwony
 (531) 27.5.1, 29.1.12
 (510), (511) **16** dzienniki, czasopisma, wydawnictwa nieperiodyczne, foldery, broszury, książki, druki, plakaty.

(111) **193357** (220) 2005 06 24 (210) 296981
 (151) 2007 05 28 (441) 2005 10 03
 (732) EKO Spółka z o.o., Wrocław, PL.
 (540)



Kolor znaku: biały, zielony
 (531) 5.3.11, 26.1.2, 27.5.1, 29.1.3, 29.1.6
 (510), (511) **29** owoce i warzywa mrożone, konserwowe, kandyzowane, suszone, gotowane, dżemy, przeciery, marmolady, jogurty, kompoty, napoje mleczne z owocami i warzywami, sałatki owocowe i warzywne, **30** napoje mrożone na bazie kawy i herbaty, herbaty owocowe, galaretki owocowe jako słodczyce, lody, sorbety jako lody, muesli, puddingi, wyroby cukiernicze, **31** owoce i warzywa świeże, **32** napoje bezalkoholowe, **35** usługi w zakresie promocji sprzedaży, zgrupowanie na rzecz osób trzecich różnych towarów w postaci owoców, warzyw i napojów bezalkoholowych pozwalające nabywcy wygodnie je oglądać i kupować, usługi prowadzenia sklepu i hurtowni w zakresie owoców, warzyw i napojów bezalkoholowych.

(111) **193358** (220) 2005 06 24 (210) 296982
 (151) 2007 05 28 (441) 2005 10 03
 (732) EKO Spółka z o.o., Wrocław, PL.
 (540)



Kolor znaku: zielony, biały
 (531) 5.7.24, 26.1.2, 27.5.1, 29.1.3, 29.1.6
 (510), (511) **29** owoce i warzywa mrożone, konserwowe, kandyzowane, suszone, gotowane, dżemy, przeciery, marmolady, jogurty, kompoty, napoje mleczne z owocami i warzywami, sałatki owocowe i warzywne, **30** napoje mrożone na bazie kawy i herbaty, herbaty owocowe, galaretki owocowe jako słodczyce, lody, sorbety jako lody, muesli, puddingi, wyroby cukiernicze, **31** owoce i warzywa świeże, **32** napoje bezalkoholowe, **35** usługi w zakresie promocji sprzedaży, zgrupowanie na rzecz osób trzecich różnych towarów w postaci owoców, warzyw i napojów bezalkoholowych pozwalające nabywcy wygodnie je oglądać i kupować, usługi prowadzenia sklepu i hurtowni w zakresie owoców, warzyw i napojów bezalkoholowych.

(111) **193359** (220) 2005 06 28 (210) 297094
 (151) 2007 08 20 (441) 2005 10 03
 (732) Firma Produkcyjno-Handlowo-Usługowa „ADMAR” Adam Maruszewski, Świętochłowice, PL.

(540)



Kolor znaku: pomarańczowy, czarny, żółty

(531) 26.7.1, 27.5.1, 29.1.13

(510), (511) **07** mechaniczne urządzenia i instalacje do mycia pojazdów, **12** przyczepy, przyczepy bagażowe dwukołowe, przyczepy campingowe, przyczepy mieszkalne, przyczepy z zabudowanymi urządzeniami rekreacyjnymi, placami zabaw, trampolinami, batutami, skoczniami, kolejkami dziecięcymi, pojazdy dla dzieci, kolejki dziecięce jako pojazdy, **20** materace, podkłady nie do celów medycznych nadmuchiwane powietrzem, przegrody, ochraniacze, bandy nadmuchiwane powietrzem, reklamy przestrzenne nadmuchiwane powietrzem, elementy placów zabaw nadmuchiwane powietrzem, **28** balony do zabawy, ekspandery, przyrządy gimnastyczne do gimnastyki, przeskalowane modele pojazdów, zabawki pneumatyczne, armatki pneumatyczne, suche baseny, zamki, trampoliny, batuty do skakania, skocznie, równoważnie, zjeżdżalnie, wyposażenie placów zabaw, wyposażenie parków skateboardowych, huśtawki, karuzele i ich elementy, stacjonarne i mobilne wewnętrzne i zewnętrzne place zabaw, mini golf, **35** zgrupowanie na rzecz osób trzecich różnych towarów pozwalające nabywcy wygodnie je oglądać, dobierać i nabywać w hurtowni i poprzez katalog produktów wykorzystując zamówienia korespondencyjne i internetowe wszystkie w dziedzinie urządzeń rekreacyjnych, przyrządów gimnastycznych, kolejek dziecięcych, ochraniaczy, band nadmuchiwanym powietrzem, reklam przestrzennych nadmuchiwanym powietrzem, usługi reklamowe, **42** usługi wzornictwa przemysłowego.

(111) **193360** (220) 2005 07 04 (210) 297311
 (151) 2007 08 06 (441) 2005 10 17
 (732) SOKPOL Sp. z o.o., Myszków, PL.
 (540) SOKPOL KONCENTRATY

(510), (511) **29** koncentraty owocowe i warzywne, **32** soki i napoje owocowe i warzywne, esencje do produkcji napojów, syropy, preparaty do sporządzania likierów, proszki do wytwarzania napojów musujących, sorbety jako napoje, ekstrakty bezalkoholowe z owoców.

(111) **193361** (220) 2005 07 04 (210) 297318
 (151) 2007 08 06 (441) 2005 10 17
 (732) Firma Cukiernicza „Solidarność - rok założenia 1952”
 Sp. z o.o., Lublin, PL.
 (540)



Kolor znaku: różowy, zielony, brązowy, biały, żółty

(531) 3.7.13, 5.3.11, 5.5.19, 29.1.15

(510), (511) **30** wyroby cukiernicze, słodczyce, wyroby czekoladowe, galanteria czekoladowa, czekoladki nadziewane, cukierki, ptasie mleczko, lody.

(111) **193362** (220) 2005 07 04 (210) 297359
 (151) 2007 08 30 (441) 2005 10 17
 (732) NEUDEK Sp. z o.o., Wrocław, PL.
 (540) NEUDEK

(510), (511) **12** amortyzujące resory, sprężyny do samochodów, antypoślizgowe urządzenia do opon pojazdów, błotniki, fartuchy do błotników, ciężarówka-lory, hamulce do pojazdów, człony hamulcowe do pojazdów, hamulcowe klocki, szczęki do pojazdów, hamul-

cowe okładziny do pojazdów, hydrauliczne obwody do pojazdów, piasty do kół pojazdów, koła pojazdów, piasty kół pojazdów, amortyzatory do samochodów, łańcuchy do kół samochodowych, nadwozia do samochodów, opony do samochodów, podwozia - układ zawieszenia i kierowniczy do samochodów, sprzęgła do pojazdów lądowych, zawieszenie resory mające zastosowanie jako zawieszenia w pojazdach, amortyzatory w pojazdach, złącza do przyczep do pojazdów, karoserie samochodowe, podwozia pojazdów, resory zawieszenia do pojazdów naczep, przyczep autobusów, samochodów ciężarowych, piasty kół do pojazdów, przyczepy do pojazdów, resory, sprężyny amortyzujące samochodowe, **17** gumowe tuleje do osłony części maszyn, sprężone powietrze-armatura do przewodów niemetalowa, uszczelki, **39** dostarczanie towarów, dostarczanie towarów w zakresie zaopatrzenie, dostarczanie towarów zamówionych korespondencyjnie.

(111) **193363** (220) 2005 07 04 (210) 297392
 (151) 2007 05 29 (441) 2005 10 17
 (732) „PARENTIS” Sp. z o.o., Kartoszyno, PL.
 (540)



Kolor znaku: żółty w różnych odcieniach, pomarańczowy w różnych odcieniach, czarny

(531) 1.3.2, 1.3.17, 27.5.1, 29.1.13

(510), (511) **09** programy komputerowe, elektroniczne nośniki danych, komputery i sprzęt przetwarzający dane.

(111) **193364** (220) 2005 07 05 (210) 297425
 (151) 2007 06 05 (441) 2005 10 17
 (732) NACZELNA IZBA APTEKARSKA, Warszawa, PL.
 (540)



Kolor znaku: niebieski, biały

(531) 3.11.1, 3.11.2, 29.1.4, 29.1.6

(510), (511) **03** kosmetyki, mydła, wody kolońskie, preparaty kosmetyczne do odchudzania, zestawy kosmetyczne, kremy kosmetyczne, preparaty do makijażu, preparaty kosmetyczne do opalania, produkty perfumeryjne, preparaty do prania, przybory toaletowe, płyny do szymb, środki do szorowania, produkty toaletowe, wody toaletowe, środki myjące i czyszczące, **05** leki, środki farmaceutyczne, weterynaryjne, sanitarne, bandaże opatrunkowe, substancje diagnostyczne do celów leczniczych, żywność dla niemowląt, środki opatrunkowe, materiały do plombowania zębów, woski dentystyczne, środki do zwalczania robactwa, surowice, szczepionki, preparaty stosowane w rentgenodiagnostyce, zioła lecznicze, **16** albumy, broszury, czasopisma, periodyki, fotografie, gazety, kalendarze, książki, materiały do nauczania, notesy, obrazy, **35** doradztwo fachowe handlowe w zakresie obrotu lekami, środkami farmaceutycznymi, usługi w zakresie informacji handlowej o lekach, pośrednictwo w zakresie uzyskania rejestracji leków, środków farmaceutycznych, artykułów medycznych i opatrunkowych składów celnych, prowadzenie promocji nowych leków, usługi w zakresie marketingu w kraju i zagranicą, doradztwo w prowadzeniu działalności gospodarczej, **41** doradztwo zawodowe dla aptekarzy i farmaceutów, organizowanie kongresów, konferencji, sympozjów naukowych, publikowanie książek, biuletynów, poradników i innych i różnorodnych wydawnictw dla aptekarzy i farmaceutów, doskonalenie zawodowe, organizowanie zjazdów, **42** doradztwo w sprawach sprzętu komputerowego, instalowanie oprogramowania komputerowego, doradztwo w sprawach sprzętu komputerowego, programowanie komputerowe, projektowanie systemów komputerowych, konwersja danych na formę elektronicz-

na, wypożyczanie oprogramowania komputerowego, testowanie towarów, tworzenie i utrzymywanie stron internetowych dla osób trzecich, **43** domy dla ludzi w podeszłym wieku, domy turystyczne, hotele, motele, wynajmowanie noclegów, pensjonaty, stołówki, domy turystyczne, bary, **44** prowadzenie aptek i hurtowni leków oraz materiałów medycznych, prowadzenie sklepów zielarsko-medycznych oraz sklepów specjalistycznych zaopatrzenia dla aptek.

(111) **193365** (220) 2005 07 05 (210) 297426
 (151) 2007 06 05 (441) 2005 10 17
 (732) NACZELNA IZBA APTEKARSKA, Warszawa, PL.
 (540)



Naczelna Izba Aptekarska

Kolor znaku: niebieski, biały

(531) 3.11.1, 3.11.2, 27.5.1, 29.1.4, 29.1.6
 (510), (511) **03** kosmetyki, mydła, wody kolońskie, preparaty kosmetyczne do odchudzania, zestawy kosmetyczne, kremy kosmetyczne, preparaty do makijażu, preparaty kosmetyczne do opalania, produkty perfumeryjne, preparaty do prania, przybory toaletowe, płyny do szyb, środki do szorowania, produkty toaletowe, wody toaletowe, środki myjące i czyszczące, **05** leki, środki farmaceutyczne, weterynaryjne, sanitarne, bandaż opatrunkowe, substancje diagnostyczne do celów leczniczych, żywność dla niemowląt, środki opatrunkowe, materiały do plombowania zębów, woski dentystyczne, środki do zwalczania robactwa, surowice, szczepionki, preparaty stosowane w rentgenodiagnostyce, zioła lecznicze, **16** albumy, broszury, czasopisma, periodyki, fotografie, gazety, kalendarze, książki, materiały do nauczania, notesy, obrazy, **35** doradztwo fachowe handlowe w zakresie obrotu lekami, środkami farmaceutycznymi, usługi w zakresie informacji handlowej o lekach, pośrednictwo w zakresie uzyskania rejestracji leków, środków farmaceutycznych, artykułów medycznych i opatrunkowych składów celnych, prowadzenie promocji nowych leków, usługi w zakresie marketingu w kraju i zagranicą, doradztwo w prowadzeniu działalności gospodarczej, **41** doradztwo zawodowe dla aptekarzy i farmaceutów, organizowanie kongresów, konferencji, sympozjów naukowych, publikowanie książek, biuletynów, poradników i innych i różnorodnych wydawnictw dla aptekarzy i farmaceutów, doskonalenie zawodowe, organizowanie zjazdów, **42** doradztwo w sprawach sprzętu komputerowego, instalowanie oprogramowania komputerowego, doradztwo w sprawach sprzętu komputerowego, programowanie komputerowe, projektowanie systemów komputerowych, konwersja danych na formę elektroniczną, wypożyczanie oprogramowania komputerowego, testowanie towarów, tworzenie i utrzymywanie stron internetowych dla osób trzecich, **43** domy dla ludzi w podeszłym wieku, domy turystyczne, hotele, motele, wynajmowanie noclegów, pensjonaty, stołówki, domy turystyczne, bary, **44** prowadzenie aptek i hurtowni leków oraz materiałów medycznych, prowadzenie sklepów zielarsko-medycznych oraz sklepów specjalistycznych zaopatrzenia dla aptek.

(111) **193366** (220) 2005 07 05 (210) 297436
 (151) 2007 06 05 (441) 2005 10 17
 (732) „BIOKAM” Gabinet Medycyny Naturalnej Agnieszka Kamska, Kraków, PL.
 (540)



(531) 5.7.13, 24.17.21

(510), (511) **03** kosmetyki pielęgnacyjne, kosmetyki pielęgnacyjne, wyroby perfumeryjne, olejki, środki i preparaty do makijażu i demakijażu, środki czystości, preparaty kosmetyczne do odchudzania,

kosmetyki profesjonalne, kosmetyki do stylizacji włosów, **05** preparaty i środki farmaceutyczne, suplementy żywności, preparaty witaminowe, preparaty i środki parafarmaceutyczne na bazie środków naturalnych do celów leczniczych i upiększających, preparaty terapeutyczne do kąpeli, sole kąpielowe do celów medycznych, wyciągi, nalewki i wywary do celów leczniczych, **44** prowadzenie gabinetu w zakresie odnowy biologicznej i medycyny naturalnej, salony piękności, aromaterapia, chiropraktyka, fizykoterapia, fizjoterapia, kinezyterapia, balneoterapia, rehabilitacja ruchowa, zabiegi korygujące sylwetkę, masaże, doradztwo w zakresie terapii psychologii, zabiegi kosmetyczne, dermatologia estetyczna i kosmetyczna, solarium, terapia neurostymulująca magnetyczna.

(111) **193367** (220) 2005 07 11 (210) 297629
 (151) 2007 07 23 (441) 2005 10 17
 (732) Ruskowski Stefan, Puszczykowo, PL.
 (540) natur
 (510), (511) **25** odzież z tworzyw naturalnych i sztucznych, odzież skórzana, szaliki, kapelusze, bielizna, buty.

(111) **193368** (220) 2005 07 12 (210) 297680
 (151) 2007 07 09 (441) 2005 10 17
 (732) Wytwórnia Wody Źródlanej Połczyn Zdrój S.A., Koszalin, PL.
 (540)



Kolor znaku: granatowy i odcienie, biały, niebieski i odcienie

(531) 2.1.8, 19.9.1, 26.1.1, 27.5.1, 29.1.4, 29.1.6
 (510), (511) **32** woda mineralna i stołowa, **35** usługi sprzedaży wody mineralnej i stołowej w sklepach i hurtowniach.

(111) **193369** (220) 2005 07 12 (210) 297708
 (151) 2007 08 06 (441) 2005 10 17
 (732) „IMPAKT” Spółka z o.o., Rawicz, PL.
 (540)



(531) 27.5.1

(510), (511) **09** nośniki magnetyczne i optyczne, dyski, dyski kompaktowe i optyczne, dyskietki, kasety audio i video, taśmy magnetyczne, napędy dyskowe, **16** etykiety, nalepki, naklejki na płyty CD, opakowania i pudełka kartonowe i papierowe na płyty CD, dyskietki, taśmy i kasety, koperty papierowe lub z tworzyw sztucznych, pudełka kartonowe lub papierowe, pisaki, markery, **20** pojemniki i pudełka do pakowania i przechowywania płyt, kaset, dyskietek, taśm i dysków, portfele i stojaki z tworzyw sztucznych.

(111) **193370** (220) 2005 07 18 (210) 297894
 (151) 2007 06 22 (441) 2005 10 31
 (732) HURTOWNIA OBUWIA SPORTOWEGO „BUTEX” BOGUSŁAW ADAM KUCHARCZYK, Kielce, PL.
 (540)



Kolor znaku: biały, czerwony, czarny, szary i odcienie

(531) 27.5.1, 29.1.15

(510), (511) **09** okulary ochronne do uprawiania sportu, okulary, **18** plecaki, torby, **25** ubrania, obuwie, **28** piłki, **35** zgrupowanie na rzecz osób trzecich towarów pozwalające nabywcy wygodnie je oglądać i kupować w sklepie/hurtowni z następującymi towarami: odzież, obuwie, okulary ochronne, torby, piłki, portfele, szaszetki, smycze, opaski, sznurówki oraz akcesoria do pielęgnacji obuwia: pasty, spraye.

(111) **193371** (220) 2005 07 18 (210) 297925
 (151) 2007 06 06 (441) 2005 10 31
 (732) „TECHMŁOT” Przedsiębiorstwo Produkcyjno-Usługowe
 Obróbki Plastycznej Metali Jan Romanik, Bydgoszcz, PL.
 (540)



Kolor znaku: szary i odcienie, czerwony

(531) 26.4.2, 27.5.1, 29.1.13

(510), (511) **06** wyroby metalowe: elementy ogrodzeń, grotty ogrodzeniowe, zawiasy, zawiasy listwowe z hakiem, kątowniki perforowane, odkuwki stalowe, **08** narzędzia i przyrządy ręczne: narzędzia ogrodowe i rolnicze, szpadle, szufle, łopaty, widły, grabie, motyki, siekiery, toporki, oskardy, kliny do łupania drewna, grace ogrodowe, pazurki, sierpy, kosy, sekatory, rylce, maczety, klepała, dołkowniki, pikowniki, maczki, grace, trójzęby duże, narzędzia do obróbki drewna, narzędzia budowlane, narzędzia do wyciągania gwoździ, łomy, piły, brzeszczoty do pił, podbijaki, noże, obcinacze, kielnie, kilofy, przecinaki, nożyce, szczypce, młotki - młotki brukarskie, murarskie, spawalnicze, ciesielskie, ślusarskie, ostrza-narzędzia, **40** usługi obróbki mechanicznej metali, usługi obróbki plastycznej metali.

(111) **193372** (220) 2005 07 18 (210) 297926
 (151) 2007 06 06 (441) 2005 10 31
 (732) „TECHMŁOT” Przedsiębiorstwo Produkcyjno-Usługowe
 Obróbki Plastycznej Metali Jan Romanik, Bydgoszcz, PL.
 (540)



Kolor znaku: czarny, pomarańczowy

(531) 26.4.7, 27.5.1, 29.1.12

(510), (511) **06** wyroby metalowe: elementy ogrodzeń, grotty ogrodzeniowe, zawiasy, zawiasy listwowe z hakiem, kątowniki perforowane, odkuwki stalowe, **08** narzędzia i przyrządy ręczne: narzędzia ogrodowe i rolnicze, szpadle, szufle, łopaty, widły, grabie, motyki, siekiery, toporki, oskardy, kliny do łupania drewna, grace ogrodowe, pazurki, sierpy, kosy, sekatory, rylce, maczety, klepała, dołkowniki, pikowniki, maczki, grace, trójzęby duże, narzędzia do obróbki drewna, narzędzia budowlane, narzędzia do wyciągania gwoździ, łomy, piły, brzeszczoty do pił, podbijaki, noże, obcinacze, kielnie, kilofy, przecinaki, nożyce, szczypce, młotki - młotki brukarskie, murarskie, spawalnicze, ciesielskie, ślusarskie, ostrza-narzędzia, **40** usługi obróbki mechanicznej metali, usługi obróbki plastycznej metali.

(111) **193373** (220) 2005 07 18 (210) 297930
 (151) 2007 06 06 (441) 2005 10 31
 (732) POLCA PARTS S.C. Anna Kozłowska, Andrzej Kozłowski,
 Dziekanów Nowy, PL.
 (540)



Kolor znaku: czarny, żółty

(531) 15.7.1, 26.4.2, 27.5.1, 29.1.13

(510), (511) **07** części silników samochodów osobowych, dostawczych i ciężarówek oraz motocykli, w szczególności łożyska, pompy,

09 komputery, urządzenia peryferyjne, klawiatury, pamięci, programy nagrane, programy gier, elektryczne przewody, przełączniki, **12** silniki, części składowe mechanizmów sprzęgania i napędu samochodów osobowych, dostawczych i ciężarówek oraz motocykli, w tym sprzęgła, pompy hamulcowe, zawory hamulcowe, cylinderki hamulcowe, przeguby napędowe, **25** koszule tekstylne, krawaty tekstylne.

(111) **193374** (220) 2005 07 18 (210) 297955
 (151) 2007 06 06 (441) 2005 10 31
 (732) Leszek Zembrowski, Poznań, PL.
 (540)



Kolor znaku: niebieski, biały, czerwony, żółty

(531) 26.11.1, 27.5.1, 29.1.14

(510), (511) **10** pasy do odchudzania, **11** sauny, instalacje do sauny, **28** artykuły sportowe i gimnastyczne.

(111) **193375** (220) 2005 07 19 (210) 297960
 (151) 2007 06 06 (441) 2005 10 31
 (732) Centrum Doradztwa Biznesowego Spółka z ograniczoną
 odpowiedzialnością, Warszawa, PL.
 (540)



Kolor znaku: granatowy, szary

(531) 26.11.1, 27.5.1, 29.1.12

(510), (511) **35** analizy kosztów, doradztwo w zakresie organizowania i prowadzenia działalności gospodarczej, doradztwo w zakresie działalności gospodarczej, informacja o działalności gospodarczej, doradztwo dotyczące organizowania działalności gospodarczej, prognozy ekonomiczne, prowadzenie ksiąg, rachunkowość, wycena działalności handlowej, pomoc w zarządzaniu przedsiębiorstwami handlowymi lub przemysłowymi, doradztwo w zakresie zarządzania działalnością gospodarczą, pomoc w zarządzaniu działalnością gospodarczą, usługi doradcze w zarządzaniu działalnością gospodarczą, **36** analizy finansowe, doradztwo w sprawach finansowych, informacje finansowe, operacje finansowe, usługi finansowe, pośrednictwo giełdowe.

(111) **193376** (220) 2005 07 19 (210) 297961
 (151) 2007 06 06 (441) 2005 10 31
 (732) Centrum Doradztwa Biznesowego Spółka z ograniczoną
 odpowiedzialnością, Warszawa, PL.
 (540)



Kolor znaku: granatowy, szary

(531) 26.11.1, 27.5.1, 29.1.12

(510), (511) **35** analizy kosztów, doradztwo w zakresie organizowania i prowadzenia działalności gospodarczej, doradztwo w zakresie działalności gospodarczej, informacja o działalności gospodarczej, doradztwo dotyczące organizowania działalności gospodarczej, prognozy ekonomiczne, prowadzenie ksiąg, rachunkowość, wycena działalności handlowej, pomoc w zarządzaniu przedsiębiorstwami handlowymi lub przemysłowymi, doradztwo w zakresie zarządzania działalnością gospodarczą, pomoc w zarządzaniu działalnością

gospodarczą, usługi doradcze w zarządzaniu działalnością gospodarczą, **36** analizy finansowe, doradztwo w sprawach finansowych, informacje finansowe, operacje finansowe, usługi finansowe, pośrednictwo giełdowe.

(111) **193377** (220) 2005 07 21 (210) 298057
 (151) 2007 06 06 (441) 2005 10 31
 (732) „JS” Spółka z o.o., Lublin, PL.
 (540)



Kolor znaku: czarny, czerwony

(531) 26.11.2, 27.5.1, 29.1.1, 29.1.8

(510), (511) **35** zgrupowanie na rzecz osób trzecich różnych towarów pozwalające nabywcy wygodnie je oglądać i kupować w dużym Domu Kupieckim lub też w sklepach z gotową odzieżą, obuwiem, dodatkami i bielizną osobistą.

(111) **193378** (220) 2005 07 22 (210) 298114
 (151) 2007 08 24 (441) 2005 10 31
 (732) Grzybczyk Fuchs Kałuża Kamiński Radcy Prawni Spółka partnerska, Katowice, PL.
 (540)



GRZYBZYK FUCHS KAŁUŻA KAMIŃSKI
 Radcy Prawni Spółka partnerska

Kolor znaku: biały, błękitny, czarny

(531) 26.4.18, 27.5.1, 29.1.13

(510), (511) **35** badania w dziedzinie działalności gospodarczej, badanie rynku, doradztwo handlowe, doradztwo w zakresie organizowania i kierowania działalnością gospodarczą, doradztwo w zakresie prowadzenia działalności gospodarczej, doradztwo w zakresie zarządzania firmą, organizowanie działalności gospodarczej, pomoc w prowadzeniu działalności gospodarczej, ocena ekspertyz opłacalności, sporządzanie ekspertyz opłacalności dla firmy, pomoc w zarządzaniu przedsiębiorstwami handlowymi lub przemysłowymi, wycena działalności handlowej, zarządzanie działalnością gospodarczą, **36** analizy finansowe, usługi doradztwa w sprawach finansowych, usługi powiernictwa, **42** dochodzenie prawne, doradztwo prawne, usługi prawne.

(111) **193379** (220) 2005 07 27 (210) 298286
 (151) 2007 08 23 (441) 2005 10 31
 (732) BERLIN-CHEMIE AG, Berlin, DE.
 (540) FLOSIN
 (510), (511) **05** leki, dietetyczne substancje przystosowane do celów medycznych.

(111) **193380** (220) 2005 07 27 (210) 298287
 (151) 2007 08 23 (441) 2005 10 31
 (732) Fundacja Wielka Orkiestra Świątecznej Pomocy, Warszawa, PL.
 (540)



Kolor znaku: czerwony, biały

(531) 2.9.1, 27.5.1, 29.1.12

(510), (511) **09** dyski kompaktowe audio-video, **10** aparaty i instrumenty medyczne, meble do celów medycznych, **16** znaczki pocztowe, długopisy, ołówki, obwoluty papierowe na dokumenty, obwoluty papierowe na dyski kompaktowe audio-video, **21** kubki, szklanki, **25** koszulki, t-shirty, czapki, czapki z daszkiem, daszki do ochrony przed słońcem, chustki na głowę, bandany na szyję, okrycia wierzchnie, **35** usługi reklamowe w tym usługi agencji reklamowych, produkcja reklam telewizyjnych, radiowych, kinowych, publikowanie tekstów reklamowych, dystrybucja materiałów reklamowych, prowadzenie hurtowni, sklepu oraz sklepu internetowego z artykułami przemysłowymi, odzieżą, gadżetami reklamowymi, dyskami kompaktowymi audio-video, **36** zbiórki funduszy na cele dobroczynne, **41** organizowanie koncertów, festiwali muzycznych, imprez plenerowych, produkcja filmów, publikowanie tekstów innych niż reklamowe.

(111) **193381** (220) 2005 07 27 (210) 298288
 (151) 2007 08 23 (441) 2005 10 31
 (732) Fundacja Wielka Orkiestra Świątecznej Pomocy, Warszawa, PL.
 (540) Centrum Wolontariatu Wielkiej Orkiestry Świątecznej Pomocy (510), (511) **41** szkolenie wolontariuszy w zakresie udzielania pierwszej pomocy przedmedycznej i ratowania życia, publikowanie tekstów innych niż reklamowe.

(111) **193382** (220) 2005 07 27 (210) 298289
 (151) 2007 08 23 (441) 2005 10 31
 (732) Fundacja Wielka Orkiestra Świątecznej Pomocy, Warszawa, PL.
 (540) Gramy bo lubimy
 (510), (511) **25** koszulki, t-shirty, czapki, czapki z daszkiem, daszki do ochrony przed słońcem, chustki na głowę, bandany na szyję, okrycia wierzchnie, **35** usługi reklamowe, w tym usługi agencji reklamowych, produkcja reklam telewizyjnych, radiowych, kinowych, publikowanie tekstów reklamowych, dystrybucja materiałów reklamowych, prowadzenie hurtowni, sklepu internetowego z artykułami przemysłowymi, odzieżą, gadżetami reklamowymi, dyskami kompaktowymi audio - video, **36** zbiórki funduszy na cele dobroczynne, **41** organizowanie koncertów, festiwali muzycznych, imprez plenerowych, produkcja filmów, publikowanie tekstów innych niż reklamowe.

(111) **193383** (220) 2005 07 27 (210) 298290
 (151) 2007 08 23 (441) 2005 10 31
 (732) Fundacja Wielka Orkiestra Świątecznej Pomocy, Warszawa, PL.
 (540) Gramy do końca świata i jeden dzień dłużej
 (510), (511) **25** koszulki, t-shirty, czapki, czapki z daszkiem, daszki do ochrony przed słońcem, chustki na głowę, bandany na szyję, okrycia wierzchnie, **35** usługi reklamowe, w tym usługi agencji reklamowych, produkcja reklam telewizyjnych, radiowych, kinowych, publikowanie tekstów reklamowych, dystrybucja materiałów reklamowych, prowadzenie hurtowni, sklepu internetowego z artykułami przemysłowymi, odzieżą, gadżetami reklamowymi, dyskami kompaktowymi audio - video, **36** zbiórki funduszy na cele dobroczynne, **41** organizowanie koncertów, festiwali muzycznych, imprez plenerowych, produkcja filmów, publikowanie tekstów innych niż reklamowe.

(111) **193384** (220) 2005 07 27 (210) 298292
 (151) 2007 08 23 (441) 2005 10 31
 (732) Fundacja Wielka Orkiestra Świątecznej Pomocy, Warszawa, PL.
 (540) sie ma
 (510), (511) **25** koszulki, t-shirty, czapki, czapki z daszkiem, daszki do ochrony przed słońcem, chustki na głowę, bandany na szyję, okrycia wierzchnie, **35** usługi reklamowe, w tym usługi agencji reklamowych, produkcja reklam telewizyjnych, radiowych, kinowych, publikowanie tekstów reklamowych, dystrybucja materiałów reklamowych, prowadzenie hurtowni, sklepu internetowego z artykułami przemysłowymi, odzieżą, gadżetami reklamowymi, dyskami kompaktowymi audio - video, **36** zbiórki funduszy na cele dobroczynne, **41** organizowanie koncertów, festiwali muzycznych, imprez plenerowych, produkcja filmów, publikowanie tekstów innych niż reklamowe.

(111) **193385** (220) 2005 07 27 (210) 298294
 (151) 2007 08 23 (441) 2005 10 31
 (732) Fundacja Wielka Orkiestra Świątecznej Pomocy, Warszawa, PL.
 (540) Rockendrollowa jazda bez trzymanki

(510), (511) **25** koszulki, t-shirty, czapki, czapki z daszkiem, daszki do ochrony przed słońcem, chustki na głowę, bandany na szyję, okrycia wierzchnie, **35** usługi reklamowe, w tym usługi agencji reklamowych, produkcja reklam telewizyjnych, radiowych, kinowych, publikowanie tekstów reklamowych, dystrybucja materiałów reklamowych, prowadzenie hurtowni, sklepu internetowego z artykułami przemysłowymi, odzieżą, gadżetami reklamowymi, dyskami kompaktowymi audio - video, **41** organizowanie koncertów, festiwali muzycznych, imprez plenerowych, produkcja filmów, publikowanie tekstów innych niż reklamowe.

(111) **193386** (220) 2005 07 27 (210) 298310
 (151) 2007 08 23 (441) 2005 10 31
 (732) POMORSKIE CENTRUM MIĘSNE K&K Spółka z o.o.
 Spółka Komandytowa, Gdańsk, PL.
 (540)



Kolor znaku: czerwony, biały, niebieski

(531) 24.17.1, 27.5.1, 29.1.13

(510), (511) **29** mięso, przetwory mięsne, przetwory z krwi, paszety, wędliny, wyroby garmazeryjne, konserwy mięsne, podroby, **35** prowadzenie sklepu i/lub hurtowni z wyrobami mięsnymi i ich przetworami, zarządzanie działalnością gospodarczą, zarządzanie finansami, doradztwo specjalistyczne handlowe, doradztwo w zakresie prowadzenia działalności gospodarczej, pokazy towarów.

(111) **193387** (220) 2005 07 28 (210) 298365
 (151) 2007 06 28 (441) 2005 10 31
 (732) EDIPRESSE POLSKA Spółka Akcyjna, Warszawa, PL.
 (540) Super Blask

(510), (511) **09** nagrania dźwiękowe i audiowizualne, kasety, płyty, płyty CD, **16** dzienniki, czasopisma, periodyki, prospekty, książki, plakaty, kalendarze, wydawnictwa muzyczne, **35** usługi reklamowe z wykorzystaniem wszystkich metod słownych, dźwiękowych oraz technik audiowizualnych, prowadzenie agencji reklamowych, badanie rynku i opinii publicznej na zlecenie osób trzecich, doradztwo w zakresie działalności związanej z prowadzeniem interesów i zarządzaniem, **41** usługi w zakresie organizowania, nagrywania, montażu i rozpowszechniania audycji i imprez informacyjnych, muzycznych, rozrywkowych, artystycznych, naukowych, kulturalnych, sportowych, rekreacyjnych, plenerowych, konkursów, pokazów - z wykorzystaniem wszystkich metod słownych, dźwiękowych oraz technik audiowizualnych, usługi wydawnicze.

(111) **193388** (220) 2005 07 28 (210) 298366
 (151) 2007 06 01 (441) 2005 10 31
 (732) VICTORIA CYMES Spółka z o.o., Wałcz, PL.
 (540)



Kolor znaku: czerwony, zielony

(531) 5.3.11, 27.5.1, 29.1.12

(510), (511) **30** musztarda, przyprawy, sosy (przyprawy), sosy sałatkowe, sosy do deserów, napoje czekoladowe z mlekiem, napoje kakaowe z mlekiem, napoje kawowe z mlekiem, napoje na bazie czekolady, napoje na bazie herbaty, napoje na bazie kakao, napoje na bazie kawy, **32** napoje bezalkoholowe: gazowane, niegazowane, musujące, syropy zagęszczane, syropy do napojów, syropy do kawy, drinków i koktajli, soki owocowe, soki warzywne, soki owocowo-warzywne, napoje owocowe, wody mineralne, stołowe, gazowane i niegazowane, wyciągi z owoców, zaprawy do napojów, preparaty do przygotowywania napojów, koncentraty napojów.

(111) **193389** (220) 2005 07 28 (210) 298369
 (151) 2007 06 01 (441) 2005 10 31
 (732) Grzegorz Pardubicki, Gołkowice, PL.
 (540)



Kolor znaku: czarny, szary, niebieski i odcienie, czerwony i odcienie

(531) 26.1.6, 27.5.1, 29.1.14

(510), (511) **37** usługi związane z naprawą oraz obsługą pojazdów samochodowych, usługi blacharskie i lakiernicze w zakresie pojazdów samochodowych, bieźnikowanie i wulkanizacja opon, czyszczenie i mycie pojazdów, zabezpieczanie pojazdów przed korozją, usługi stacji obsługi samochodów, wymiana i wyważanie kół samochodowych.

(111) **193390** (220) 2005 07 29 (210) 298412
 (151) 2007 07 03 (441) 2005 10 31
 (732) MOTOROLA, INC. (a Delaware Corporation), Schaumburg, US.
 (540)



(531) 27.5.1, 27.7.1

(510), (511) **09** bezprzewodowe systemy radiowe dalekiego zasięgu i bezprzewodowego dostępu do globalnej sieci komputerowej oraz komponenty tego systemu obejmujące: stacje bazowe, anteny, centralne moduły zarządzające, łącza punkt-wielopunkt, odbiorniki-nadajniki oraz elementy montażowe i oprogramowanie do monitorowania, obsługi, zarządzania, uaktualniania, uwierzytelniania i kodowania systemu bezprzewodowej sieci radiowej, **42** konsultacje i projektowanie dla osób trzecich w dziedzinie bezprzewodowych sieci radiowych.

(111) **193391** (220) 2005 08 01 (210) 298446
 (151) 2007 06 22 (441) 2005 11 14
 (732) „CLASSEN - POL” S.A., Zwonowice, PL.
 (540)



Kolor znaku: niebieski, biały, zielony

(531) 5.3.11, 7.3.1, 27.5.1, 29.1.3, 29.1.4

(510), (511) **19** niemetalowe: drzwi, ościeżnice drzwiowe, futryny drzwiowe, płyty drzwiowe, drzwi składane, **20** niemetalowe drzwiowe elementy wykończeniowe, klamki, uchwyty.

(111) **193392** (220) 2005 08 01 (210) 298447
 (151) 2007 06 22 (441) 2005 11 14
 (732) „CLASSEN - POL” S.A., Zwonowice, PL.
 (540) tactic

(510), (511) **19** balustrady i boazerie niemetalowe, drewno budowlane, drewno obrobione, drewno użytkowe, drewno konstrukcyjne, drewno klejone, drewno okleinowane, kształtowniki drewniane wykończeniowe, korek sprasowany, okładziny drewniane, forniry, drzwi niemetalowe, płytki podłogowe niemetalowe, niemetalowe panele podłogowe, parkiet, deski podłogowe, sklejka, sufity niemetalowe, ścienne okładziny niemetalowe, futryny niemetalowe do drzwi, **20** niemetalowy osprzęt do drzwi.

(111) **193393** (220) 2005 08 01 (210) 298496
 (151) 2007 06 22 (441) 2005 11 14
 (732) Piekarnia RACHWAŁ Elżbieta Rachwał, Marcin Rachwał
 Spółka Cywilna, Kraków, PL.
 (540)



Kolor znaku: czarny, biały, żółty

(531) 5.7.2, 26.11.3, 27.5.1, 29.1.2

(510), (511) **30** wyroby piekarnicze, wyroby ciastkarskie, **35** usługi w zakresie instalowania, naprawy i konserwacji instrumentów i przyrządów pomiarowych, kontrolnych i badawczych, testujących, nawigacyjnych, serwis maszyn, urządzeń i pojazdów.

(111) **193394** (220) 2005 08 04 (210) 298599
 (151) 2007 07 03 (441) 2005 11 14
 (732) AMBULANS Literatura i Sprzęt Medyczny Wojciech Krzysztof Giska, Lublin, PL.
 (540)



(531) 18.1.14, 24.13.1

(510), (511) **10** aparatura, przybory, instrumenty, narzędzia i urządzenia do celów medycznych, rehabilitacyjnych, dentystrycznych i weterynaryjnych, sprzęt ortopedyczny i rehabilitacyjny, podkłady, koce, materace i poduszki przeciwodleżynowe, aparaty i urządzenia diagnostyczne, protezy i sztuczne narządy ludzkie, meble i wyposażenie meblowe do celów medycznych, dentystrycznych i weterynaryjnych, baseny do celów leczniczych, baseny sanitarne, pieluchomajtki, pojemniki do podawania leków, obuwie ortopedyczne, **16** literatura, książki, czasopisma, broszury, biuletyny, kalendarze, katalogi, publikacje specjalistyczne, kartki okolicznościowe, artykuły biurowe, serwety, serwetki i ręczniki papierowe, bielizna i pościel papierowa.

(111) **193395** (220) 2005 08 05 (210) 298640
 (151) 2007 07 03 (441) 2005 11 14
 (732) TECHMEX S.A., Bielsko-Biała, PL.
 (540)

Mobilny kontroler

(531) 27.5.1

(510), (511) **09** oprogramowanie komputerowe, mobilne systemy komputerowe gromadzące dane GPS.

(111) **193396** (220) 2005 08 05 (210) 298646
 (151) 2007 07 09 (441) 2005 11 14
 (732) Spółdzielnia Budowlano-Mieszkaniowa „Maślice”, Wrocław, PL.
 (540)



(531) 26.11.2, 27.5.1, 29.1.8

(510), (511) **36** usługi związane z zarządzaniem i administrowaniem nieruchomościami, agencje nieruchomości, **37** usługi ogólnobudowlane związane ze wznoszeniem budynków i budynków mieszkalnych.

(111) **193397** (220) 2005 08 08 (210) 298699
 (151) 2007 06 12 (441) 2005 11 14
 (732) „Polifarb Cieszyn-Wrocław” S.A., Wrocław, PL.
 (540) Polonit
 (510), (511) **02** farby, lakiery, emalie, pokosty, bejce, koloranty, środki zabezpieczające drewno, **19** materiały budowlane niemetalowe.

(111) **193398** (220) 2005 08 08 (210) 298707
 (151) 2007 06 12 (441) 2005 11 14
 (732) „ESTETIQ POLSKA” Sp. z o.o., Gliwice, PL.
 (540)



Kolor znaku: czerwony, czarny

(531) 26.13.25, 27.5.1, 29.1.12

(510), (511) **03** antyperspiranty, barwniki do celów kosmetycznych, barwniki do włosów, barwniki do brody, wąsów, brwi, depilatory, farby do włosów, kalkomanie do celów kosmetycznych, kleje do przymocowywania sztucznych włosów, kosmetyki, kredki do oczu, kremy kosmetyczne, kremy odżywcze, lakier do paznokci, lakier do włosów, lotony do celów kosmetycznych, maści kosmetyczne, maseczki kosmetyczne, mascara, mleczko kosmetyczne, mydła, mydła w płynie, neutralizatory do trwałej ondulacji, olejki do celów kosmetycznych, ołówki kosmetyczne, pasty do pasów do ostrzenia brzytwy i przyborów do golenia, perfumy, płyny do pielęgnacji ciała, płyny do pielęgnacji włosów, płyny po goleniu, pomadki do ust, pomady do włosów, preparaty do: demakijażu, depilacji, golenia, kręcenia włosów, makijażu, opalania się, pielęgnacji paznokci, pielęgnacji włosów, rzęs, przybory toaletowe, puder do makijażu, pumeks, rzęsy sztuczne, szampony, szminki, sztuczne paznokcie, toniki kosmetyczne, tusze do rzęs, waciki, wata do celów kosmetycznych, woda kolońska, woda toaletowa, woda lawendowa, woda zapachowa, woda po goleniu, zmywacze do: włosów, paznokci, makijażu, **08** cząłki do obcinania paznokci, brzytwy elektryczne i nieelektryczne, futerały na brzytwy, maszynki do golenia elektryczne i nieelektryczne, maszynki do strzyżenia włosów elektryczne i nieelektryczne, nożyczki, nożyczki kosmetyczne, nożyczki do włosów, pasy do ostrzenia brzytwy i przyborów do golenia, pilniki do paznokci, polerki do paznokci, pęsety kosmetyczne, pęsety, szczypce do: depilacji, wycinania skórek, manicure, rzęs, przybory ręczne do układania włosów, zestawy do: manicure elektryczne i nieelektryczne, do depilacji, do makijażu, **09** aparaty elektrotermiczne do ondulacji, lokówki elektrotermiczne do włosów, **11** bakteriobójcze lampy do oczyszczania powietrza, lampy do układania włosów, podgrzewacze wody, suszarki do włosów, suszarki do rąk, umywalki, wanny do mycia włosów, **16** albumy, broszury, czasopisma, diagramy, gazety, grafiki, kalendarze, kalendarze z kartkami do wrywania, katalogi, książki, litografie, obrazy, periodyki, podręczniki, poradniki, prospekty, publikacje, **20** meble, meble specjalistyczne do salonów fryzjerskich, kosmetycznych, **21** dozowniki środków myjących, gąbki toaletowe, grzebienie, nieelektryczne aparaty do demakijażu, pędzle do golenia, rozpylacze do perfum, szczotki fryzjerskie, szczotki kosmetyczne, **35** dystrybucja materiałów reklamowych, marketing, reklama prasowa, telewizyjna i internetowa, organizowanie wystaw (targów), pokazów w celach handlowych i reklamowych, usługi agencyjne i przedstawicielskie na rzecz krajowych i zagranicznych podmiotów gospodarczych, zgrupowanie na rzecz osób trzech różnych towarów pozwalające nabywcy wygodnie je oglądać, dobierać i nabywać w hurtowni i poprzez katalog produktów wykorzystując zamówienia korespondencyjne i internetowe wszystkie z asortymentu: artykuły kosmetyczne, toaletowe, wyposażenie salonów fryzjerskich i kosmetycznych, ręczny, elektryczny i nieelektryczny sprzęt fryzjerski i kosmetyczny, materiały szkoleniowe i poradnikowe z dziedziny fryzjerstwa i kosmetyki drukowane na CDROM, nośnikach magnetycznych i optycznych, **41** edukacja, nauczanie, dokształcanie, organizowanie i prowadzenie konferencji, kongresów, seminariów, sympozjów, zjazdów, **44** salony fryzjerskie, salony kosmetyczne, salony piękności.

(111) **193399** (220) 2005 08 08 (210) 298724
 (151) 2007 05 29 (441) 2005 11 14
 (732) EMO-FARM Spółka z o.o., Ksawerów k/Łodzi, PL.
 (540) EMO-ŻEL
 (510), (511) **03** produkty kosmetyczne, środki myjące i czyszczące, **05** produkty farmaceutyczne, weterynaryjne i higieniczne, preparaty zawierające witaminy i mikroelementy stosowane jako uzupełnienie pożywienia, zioła lecznicze, herbaty lecznicze z ziół, preparaty farmaceutyczne, żywność dietetyczna do celów leczniczych, dietetyczne napoje do celów leczniczych, dodatki odżywcze, dietetyczne substancje do celów leczniczych, żywność dla niemowląt, lecytyna do celów medycznych i dietetycznych, artykuły żywnościowe na bazie białka do celów medycznych, mleko białkowe, **29** artykuły spożywcze pochodzenia zwierzęcego, spożywcze środki dietetyczne mleko i produkty mleczne, konserwowane, suszone i gotowane owoce i warzywa, soki owocowe i warzywne, batony przekąskowe zawierające przetworzone owoce i/lub orzechy wzbogacone w witaminy i/lub mikroelementy, proteiny spożywcze, batony proteinowe, białko spożywcze, białko z jaj, białko sojowe, lecytyna sojowa do celów spożywczych, artykuły żywnościowe na bazie białka inne niż do celów medycznych, suplementy diety, **30** aromaty i esencje do żywności, herbaty, kakao, czekolada, napoje na bazie herbaty, kakao i czekolady, produkty i przetwory zbożowe, przyprawy, produkty pszczelarskie, wyciągi i nalewki do celów innych niż lecznicze, mieszanki do przyrządzania napojów bezalkoholowych wzbogacone w witaminy i/lub mikroelementy, soja i jej przetwory do celów spożywczych, batony czekoladowe.

(111) **193400** (220) 2005 08 08 (210) 298725
 (151) 2007 05 29 (441) 2005 11 14
 (732) „TABOSS” Przetwórstwo Tworzyw Sztucznych i Ślusarstwo Tadeusz Soja, Nysa, PL.
 (540) GEOKOSZE
 (510), (511) **06** metalowe pojemniki, metalowe konstrukcje budowlane.

(111) **193401** (220) 2005 08 10 (210) 298788
 (151) 2007 08 31 (441) 2005 11 14
 (732) MOL Magyar Olaj-és Gázipari Rt., Budapest, HU.
 (540) PolNEO
 (510), (511) **04** oleje przemysłowe i tłuszcze, smary, mieszaniny pochłaniające kurz, nawilżające i wiążące, paliwa (również spirytus silnikowy) i materiały oświetleniowe, świece, knoty do oświetlenia, **35** usługi reklamowe, usługi w zakresie zarządzania biznesem, **37** usługi w zakresie prowadzenia stacji benzynowych, **39** usługi w zakresie obsługi stacji benzynowych poprzez dostarczanie paliwa przez rurociągi i/lub transport drogowy, **40** usługi w zakresie obróbki materiałów oraz rafinowania olejów.

(111) **193402** (220) 2005 08 10 (210) 298799
 (151) 2007 06 11 (441) 2005 11 14
 (732) „GASTROMIX II” Spółka Cywilna - Waldemar Gazurek, Mieczysław Franek, Harbutowice, PL.
 (540)



Kolor znaku: ciemnoniebieski, jasnoniebieski, biały
 (531) 26.2.1, 27.5.1, 29.1.12

(510), (511) **11** autoklawy, lampy bakteriobójcze, różna dla barów, bojlerzy, aparatura i instalacje chłodnicze, szafy chłodnicze, ekspresy do kawy, frytownice elektryczne, urządzenia i instalacje do gotowania, komory chłodnicze, lodówki, piece kuchenne, urządzenia do chłodzenia powietrza, zamrażarki, zlewozmywaki, **20** meble biurowe i sklepowe, **35** zgrupowanie na rzecz osób trzecich towarów pozwalające nabywcy wygodnie je oglądać i kupować w sklepie i hurtowni z artykułami z branży zmechanizowanego sprzętu gospodarstwa domowego i sprzętu gastronomicznego, **37** naprawy z zakresu artykułów z branży zmechanizowanego sprzętu gospodarstwa domowego i sprzętu gastronomicznego.

(111) **193403** (220) 2005 08 19 (210) 299027
 (151) 2007 06 11 (441) 2005 11 28
 (732) „Polifarb Cieszyn-Wrocław” Spółka Akcyjna, Wrocław, PL.
 (540) Junior
 (510), (511) **02** farby, lakiery, emalie, pokosty, bejce, koloranty, środki zabezpieczające drewno.

(111) **193404** (220) 2005 08 19 (210) 299028
 (151) 2007 07 13 (441) 2005 11 28
 (732) Polifarb Cieszyn-Wrocław S.A., Wrocław, PL.
 (540) Dekoral Junior
 (510), (511) **02** farby, lakiery, emalie, pokosty, bejce, koloranty, środki zabezpieczające drewno.

(111) **193405** (220) 2005 08 24 (210) 299263
 (151) 2007 07 18 (441) 2005 11 28
 (732) Lidl Stiftung & Co., Neckarsulm, DE.
 (540) SIR EDWARD TEA
 (510), (511) **30** herbata.

(111) **193406** (220) 2005 08 24 (210) 299291
 (151) 2007 08 21 (441) 2005 11 28
 (732) KORONA S.A., Wieluń, PL.
 (540) BLOWAX
 (510), (511) **04** woski, parafiny przemysłowe, świece.

(111) **193407** (220) 2005 08 25 (210) 299321
 (151) 2007 08 21 (441) 2005 11 28
 (732) TESCO /Polska/ Sp. z o.o., Kraków, PL.
 (540)



(531) 7.11.10, 26.11.12, 27.5.1
 (510), (511) **03** środki myjące i zapachowe, preparaty czyszczące, konserwujące, nabłyszczające dla pojazdów, **04** oleje silnikowe, oleje napędowe, paliwa silnikowe, smary, mieszanki paliwa, podpałki, **07** świece zapłonowe i żarowe do pojazdów, paski do kół pasowych, urządzenia do mycia pojazdów, podnośniki do pojazdów, tłumiki i rury wydechowe, zawory silników, elementy, **08** klucze samochodowe, śrubokręty, **09** elektroniczne etykiety towarów, publikacje elektroniczne, hologramy, karty inteligentne, chipowe i magnetyczne, magnesy dekoracyjne, szyldy mechaniczne oraz świecące, trójkąty ostrzegawcze o awarii pojazdów, urządzenia nawigacyjne dla pojazdów, kable i światłowody dla pojazdów, regulatory światła, temperatury i parametrów jazdy dla pojazdów, **12** elementy i wyposażenie dodatkowe pojazdów, pokrowce na pojazdy i na siedzenia pojazdów, pokrowce na kierownice, tapicerka pojazdów, złącza do przyczep, alarmy antywłamaniowe, bagażniki do pojazdów, opony samochodowe, obręcze kół, elementy zawieszenia pojazdów, środki antypoślizgowe do opon, sygnalizatory jazdy i skrętu, klocki hamulcowe, **16** katalogi, prospekty, menu, reprodukcje graficzne, fotografie, publikacje, materiały przyklepne, artykuły papiernicze, papier listowy i do pakowania, opakowania, obrusy, torby, worki, koperty i woreczki, taśmy przyklepne, naklejki, plakaty, bannery z papieru i tworzyw sztucznych, wizytówki, nalepki, wyroby z kartonu, pudła, pudełka tekturowe lub papierowe, kalendarze, kalkomanie, druki, broszury, zawiadomienia, albumy, rysunki, ręczniki papierowe, serwetki, szyldy kartonowe, kartki z życzeniami, okolicznościowe, teczki papierowe i z tworzyw sztucznych, segregatory, stemple, taśmy klejące, przyklepne, zakładki do książek, zeszyty, artykuły i materiały pismienne, podręczniki, mapy, żetony kontrolne, **35** usługi w zakresie reklamy, promocji, przekazywania informacji handlowej, prezentowania, zgrupowania towarów pozwalające nabywcy wygodnie je wybierać i kupować w punktach sprzedaży detalicznej i hurtowej, rozpowszechnianie materiałów reklamowych, organizowanie prezentacji, wystaw handlowych i reklamowych, prezentowanie i informowanie o powyższych w Internecie.

(111) **193408** (220) 2005 08 26 (210) 299357
 (151) 2007 08 01 (441) 2005 11 28

(732) HORTEX HOLDING Spółka Akcyjna, Warszawa, PL.
(540)



Kolor znaku: biały, niebieski, granatowy, żółty, zielony, czerwony
(531) 1.15.17, 5.3.11, 5.7.13, 11.3.2, 19.3.3, 27.5.1, 29.1.15
(510), (511) **32** napoje bezalkoholowe, soki owocowe, zagęszczone soki owocowe, soki przecierowe owocowe, soki o obniżonej wartości energetycznej owocowe, soki wzbogacone witaminami i/lub wapniem, sorbety, syropy i preparaty do sporządzania napojów, esencje do napojów, ekstrakty do napojów.

(111) **193409** (220) 2005 08 26 (210) 299359
(151) 2007 08 01 (441) 2005 11 28
(732) HORTEX HOLDING Spółka Akcyjna, Warszawa, PL.
(540)



Kolor znaku: pomarańczowy, biały, zielony, czerwony, niebieski, granatowy
(531) 1.15.17, 5.3.11, 5.7.11, 11.3.2, 19.3.3, 27.5.1, 29.1.15
(510), (511) **32** napoje bezalkoholowe, soki owocowe, zagęszczone soki owocowe, soki przecierowe owocowe, soki o obniżonej wartości energetycznej owocowe, soki wzbogacone witaminami i/lub wapniem, sorbety, syropy i preparaty do sporządzania napojów, esencje do napojów, ekstrakty do napojów.

(111) **193410** (220) 2005 08 26 (210) 299360
(151) 2007 08 01 (441) 2005 11 28
(732) HORTEX HOLDING Spółka Akcyjna, Warszawa, PL.
(540)



Kolor znaku: biały, zielony, czerwony, różowy, niebieski, granatowy, czarny, brązowy i odcienie
(531) 1.15.17, 5.3.11, 5.7.9, 11.3.2, 19.3.3, 27.5.1, 29.1.15

(510), (511) **32** napoje bezalkoholowe, soki owocowe, zagęszczone soki owocowe, soki przecierowe owocowe, soki o obniżonej wartości energetycznej owocowe, soki wzbogacone witaminami i/lub wapniem, sorbety, syropy i preparaty do sporządzania napojów, esencje do napojów, ekstrakty do napojów.

(111) **193411** (220) 2001 10 22 (210) 241998
(151) 2007 08 21 (441) 2002 05 06
(732) BARWA Spółka z o.o., Kraków, PL.
(540) BARWA - TRADYCYJNE POLSKIE MYDŁO
(510), (511) **03** mydła.

(111) **193412** (220) 2002 10 01 (210) 255757
(151) 2007 08 24 (441) 2003 04 07
(732) DayMen Photo Marketing LP, Markham, CA.
(540)



(531) 6.1, 26.2, 27.5
(510), (511) **09** torby, futerały sztywne i miękkie, plecaki, torby-walki, plecaki ze stelażem (z kółkami i bez kółek), torebki do noszenia przy pasku, pokrowce i torebki kieszonek, torby z uchwytemi oraz mieszki, wszystkie w/w zaprojektowane z przeznaczeniem dla sprzętu fotograficznego, kinematograficznego, wideograficznego, optycznego, sprzętu elektronicznego audio oraz sprzętu komputerowego, futerały na filmy, pokrowce na telefony komórkowe, paski do noszenia i mocowania na nadgarstku w/w sprzętu oraz systemy pasków i uprząży do mocowania i noszenia na ramionach i plecach w/w sprzętu.

(111) **193413** (220) 2003 03 19 (210) 262473
(151) 2007 08 01 (441) 2003 09 22
(732) International Business Machines Corporation, Armonk, US.
(540)



(531) 26.4.1, 27.5.1
(510), (511) **09** komputery, zwłaszcza komputery osobiste, komputery o średniej mocy i komputery główne, sprzęt oraz oprogramowanie komputerowe, interfejsy do komputerów, drukarki, napędy dysków, płyty kompaktowe, magnetofony, kalkulatory kieszonkowe, kasy sklepowe, faksy, ekrany wideo, magnetowidy, taśmy wideo, nośniki w postaci maszynowo-odczytywalnych mediów i związane z komputerami lub programami komputerowym na których znajdują się nagrane dokumenty i instrukcje, adaptory do komputerów oraz urządzenia peryferyjne do komputerów i programów komputerowych, sprzęt do przetwarzania danych, pamięć komputerowa, urządzenia pamięci komputerowej, układy pamięciowe z dostępem bezpośrednim, urządzenia półprzewodnikowe, obwody drukowane, układy scalone, płytki układów elektronicznych, terminale, sterowniki, urządzenia wejściowe i wyjściowe i połączenia tych urządzeń, monitory, klawiatury, drukarki i maszyny faksujące, nagrane programy komputerowe, oprogramowanie systemów operacyjnych i oprogramowanie aplikacyjne do przydziału zasobów, wybierania, sterowania wejściem-wyjściem, zarządzania danymi, zarządzania komunikacją, zarządzania siecią, urządzenia do przenoszenia informacji i połączenia maszyn do przetwarzania danych i programów przetwarzania danych, taśmy magnetyczne, dyski magnetyczne, dyskietki, dyski stałe, baterie, oraz wyposażenie telekomunikacyjne, a mianowicie multiplexery, modemy, terminale transmisji danych i adaptory łącz, **16** materiały instruktażowe i edukacyjne, dokumentacja i publikacje związane z komputerami lub programami komputerowymi, podręczniki, publikacje drukowane, książki, magazyny,

czasopisma, gazety, materiały drukowane w zakresie produktów i usług związanych z systemami przetwarzania danych, broszury, katalogi w zakresie produktów i usług związanych z obróbką danych, **37** usługi w zakresie konserwacji sprzętu komputerowego, usługi w zakresie instalacji, konserwacji i napraw: produktów systemów obróbki danych, komputerów osobistych, komputerów średniej mocy i komputerów głównych, pamięci komputerowej, urządzeń pamięciowych komputerów, układów pamięciowych swobodnego przetwarzania danych, urządzeń półprzewodnikowych, układów scalonych, tablic układów elektronicznych, układów elektronicznych, terminali, sterowników, urządzeń wejście-wyjście i połączeń tych urządzeń, a mianowicie monitorów, klawiatury, drukarek i maszyn taksujących, taśm magnetycznych, dysków magnetycznych, dyskietek, dysków stałych, baterii i wyposażenia telekomunikacyjnego, multiplekserów, modemów i terminali transmisji danych, adapterów łączy, **42** projektowanie, aktualizacja, wypożyczanie i konserwacja programów komputerowych, projektowanie, aktualizacja, wypożyczanie i konserwacja oprogramowania komputerowego, usługi z zakresu programowania komputerowego, doradztwo w zakresie komputerów i technik przetwarzania danych, usługi konsultingowe w zakresie komputerów i programów komputerowych, konsulting w zakresie sprzętu komputerowego, technicznych projektów badawczych w zakresie sprzętu i oprogramowania komputerowego, analizy systemów komputerowych, doradztwo i konsulting w zakresie używania internetu, wypożyczanie czasu dostępu do serwerów baz danych, usługi z zakresu projektowania, aktualizacji, wypożyczania i konserwacji stron internetowych, pamięci komputerowej, urządzeń pamięciowych komputerów, układów pamięciowych swobodnego przetwarzania danych, urządzeń półprzewodnikowych, układów scalonych, tablic układów elektronicznych, układów elektronicznych, terminali, sterowników, urządzeń wejście-wyjście i połączeń tych urządzeń, monitorów, klawiatur, drukarek i maszyn taksujących, nagranych programów komputerowych, oprogramowań systemów operacyjnych i oprogramowań aplikacyjnych: do alokacji zasobów, wybierania, sterowania wejściem-wyjściem, zarządzania danymi, zarządzania komunikacją, zarządzania siecią, urządzeń przenoszenia danych i połączeń maszyn przetwarzania danych i programów przetwarzania danych, taśm magnetycznych, dysków magnetycznych, dyskietek, dysków stałych, baterii, wyposażenia telekomunikacyjnego, multiplekserów, modemów i terminali transmisji danych, adapterów łączy, wypożyczanie komputerów i oprogramowania komputerowego, usługi w zakresie zapewniania dostępu do komputerów dla osób zarządzających biznesem, usługi prawne, usługi badań przemysłowych.

(111) **193414** (220) 2003 03 31 (210) 262931
 (151) 2007 07 31 (441) 2003 10 06
 (732) MART Marcin Woźniak, Szczecin, PL.
 (540) PARADICE
 (510), (511) **29** koktajle mleczne, **30** lody spożywcze, desery lodowe, **32** soki owocowe.

(111) **193415** (220) 2003 06 04 (210) 265782
 (151) 2007 07 10 (441) 2003 12 15
 (732) Hurley International LLC (an Oregon corporation), Costa Mesa, US.
 (540)



(531) 27.1.1
 (510), (511) **18** torby, plecaki, portmonetki, etui na banknoty, portfele, torby miejskie, torby podróżne, torby worki oraz taśmy nie zawarte w innych klasach, **25** odzież, nakrycia głowy i obuwie.

(111) **193416** (220) 2004 02 11 (210) 276175
 (151) 2007 09 05 (441) 2004 05 17
 (732) Lavea Poland Adam Duszyński, Rydułtowy, PL.
 (540) Lavea
 (510), (511) **35** usługi sklepów i/lub hurtowni z mydłem i kosmetykami.

(111) **193417** (220) 2004 02 16 (210) 276445
 (151) 2007 07 09 (441) 2004 05 17
 (732) Przedsiębiorstwo Produkcyjno-Usługowe i Handlowe „AGROBEX” Sp. z o.o., Poznań, PL.
 (540)



Kolor znaku: ciemnoniebieski
 (531) 26.5.1, 27.5.1, 29.1.4
 (510), (511) **35** świadczenie usług w zakresie tworzenia komputerowych baz danych i systematyzacji danych do tych baz, komputerowe zarządzanie plikami, świadczenie usług rachunkowo-księgowych, **36** świadczenie usług w zakresie pośrednictwa i wynajmowania lokali oraz pośrednictwa w zakresie zakupu, dzierżawy i administracji nieruchomości, wycena, zarządzanie oraz obrót nieruchomościami na rynku wtórnym, **37** wykonywanie robót i świadczenie usług budowlano-montażowych, prowadzenie działalności developerskiej w dziedzinie budownictwa polegającej na budowaniu budynków mieszkalnych, handlowych, usługowych i przemysłowych, instalowanie, konserwacja i naprawy komputerów, **39** składowanie towarów w składach celnych, **41** prowadzenie szkoleń z zakresu informatyki, **42** świadczenie usług informatycznych takich jak projektowanie w zakresie oprogramowania komputerowego i systemów komputerowych, instalowanie oprogramowania komputerowego, wykonywanie ekspertyz i prowadzenie nadzoru oraz poradnictwa z zakresu informatyki, wypożyczanie programów komputerowych.

(111) **193418** (220) 2004 03 15 (210) 277760
 (151) 2007 08 08 (441) 2004 06 28
 (732) Zakład Cukierniczo-Spożywczy „B & G” Jan Biernacki, Bogusław Gącik Spółka Jawna, Proszowice, PL.
 (540)



Kolor znaku: granatowy, jasnozielony, różowy, beżowy, biały, czerwony, złoty, czarny, brązowy, żółty, niebieski, zielony
 (531) 2.5.2, 2.5.23, 8.1.18, 27.5.1, 29.1.15
 (510), (511) **30** lody: mleczne, sokowe, śmietankowe, wodne, jogurt mrożony jako lody spożywcze, sorbety, szербety, torty lodowe, **35** prowadzenie sklepu i hurtowni z lodami.

(111) **193419** (220) 2004 05 26 (210) 281243
 (151) 2007 06 18 (441) 2004 09 06
 (732) NEW COMMUNICATIONS Sp. z o.o., Warszawa, PL.
 (540)



Kolor znaku: biały, niebieski, szary
 (531) 26.1.2, 27.5.1, 29.1.13
 (510), (511) **09** publikacje na nośnikach magnetycznych i optycznych zawierające książki, wstępnie zapisane nośniki, dyski, taśmy, płyty gramofonowe, kasyety, CD-Romy, płyty audio i wideo i audiowizualne oraz nośniki mediów elektronicznych, magnetycznych, optycznych i elektrooptycznych, oprogramowanie, filmy, publikacje elektro-

niczne w formie modułów władawalnych, **16** papier, karton i wyroby z tych materiałów nie ujęte w innych klasach, publikacje drukowane, książki, czasopisma, fotografie, kalendarze, sprawozdania, plakaty, pocztówki, materiały piśmienne, materiały instruktażowe i szkoleniowe, **35** reklama, usługi marketingowe i promocyjne, konsultacje dotyczące reklamy i marketingu, pomoc w zarządzaniu firmami, powyższe usługi świadczone także za pośrednictwem sieci telekomunikacyjnych i sieci komputerowych, organizowanie wystaw w celach reklamowych i promocyjnych, **41** usługi edukacyjne i usługi rozrywkowe, świadczone także za pośrednictwem internetu, prowadzenie szkoleń, organizowanie i prowadzenie seminariów, konferencji i wystaw w celach edukacyjnych bądź rozrywkowych, publikacja tekstów innych niż reklamowe, także za pośrednictwem sieci telekomunikacyjnych i sieci komputerowych, organizacja imprez promocyjnych, bankietów i konferencji prasowych.

(111) **193420** (220) 2004 08 18 (210) 284468

(151) 2007 06 05 (441) 2004 11 29

(732) Hanna Czajkowska, Konstancin-Jeziorna, PL.

(540)



Kolor znaku: ciemnoniebieski, czarny

(531) 1.15.3, 27.5.1, 29.1.4, 29.1.8

(510), (511) **09** aparatura do przetwarzania informacji, **35** prowadzenie punktów sprzedaży z aparaturą do przetwarzania informacji, **37** naprawa urządzeń do przetwarzania informacji.

(111) **193421** (220) 2004 12 20 (210) 289034

(151) 2007 05 30 (441) 2005 04 04

(732) Szkoła Karate Shihan Jan Dyduch Jan Dyduch, Kraków, PL.

(540)



Kolor znaku: czarny, biały, szary

(531) 6.1.2, 26.1.1, 27.5.1, 29.1.13

(510), (511) **16** afisze, plakaty, druki, kalendarze, nalepki, naklejki, notatniki, fotografie, gadgety i materiały biurowe, broszury, czasopisma, książki, poradniki, materiały instruktażowe i metodyczne, **25** ubrania w szczególności sportowe, kurtki, bluzy, swetry, podkoszulki, daszki przeciwsłoneczne na głowę, opaski na głowę, fulary, bielizna, kąpielówki, trykoty, getry, skarpety, rękawice, krawaty, pasy, paski, szale, szarfy, rytualne stroje do uprawiania wschodnich sztuk walki i dodatki do nich, obuwie sportowe, obuwie rytualne do uprawiania wschodnich sztuk walki, czapki, chusty na głowę, **26** łąty przyklejane na gorąco do dekoracji artykułów tekstylnych, wstęgi do dekorowania, emblematy z nieszlachetnych metali, emblematy ozdobne niemetalowe, hafty ozdobne, opaski na ręce, ozdoby do czapek i kapeluszy, **41** usługi w zakresie nauczania karate, samoobrony, gimnastyki ogólnorozwojowej, szkolenie instruktorów oraz trenerów karate i samoobrony, organizowanie i prowadzenie imprez sportowych i rekreacyjnych, organizowanie i prowadzenie zajęć sportowych stałych, kursowych, specjalistycznych, organizowanie i prowadzenie pokazów sportowych.

(111) **193422** (220) 2004 12 20 (210) 289035

(151) 2007 05 30 (441) 2005 04 04

(732) Szkoła Karate Shihan Jan Dyduch Jan Dyduch, Kraków, PL.

(540)



Kolor znaku: czarny, biały, szary

(531) 6.1.2, 26.1.1, 29.1.13

(510), (511) **16** afisze, plakaty, druki, kalendarze, nalepki, naklejki, notatniki, fotografie, gadgety i materiały biurowe, broszury, czasopisma, książki, poradniki, materiały instruktażowe i metodyczne, **25** ubrania w szczególności sportowe, kurtki, bluzy, swetry, podkoszulki, daszki przeciwsłoneczne na głowę, opaski na głowę, fulary, bielizna, kąpielówki, trykoty, getry, skarpety, rękawice, krawaty, pasy, paski, szale, szarfy, rytualne stroje do uprawiania wschodnich sztuk walki i dodatki do nich, obuwie sportowe, obuwie rytualne do uprawiania wschodnich sztuk walki, czapki, chusty na głowę, **26** łąty przyklejane na gorąco do dekoracji artykułów tekstylnych, wstęgi do dekorowania, emblematy z nieszlachetnych metali, emblematy ozdobne niemetalowe, hafty ozdobne, opaski na ręce, ozdoby do czapek i kapeluszy, **41** usługi w zakresie nauczania karate, samoobrony, gimnastyki ogólnorozwojowej, szkolenie instruktorów oraz trenerów karate i samoobrony, organizowanie i prowadzenie imprez sportowych i rekreacyjnych, organizowanie i prowadzenie zajęć sportowych stałych, kursowych, specjalistycznych, organizowanie i prowadzenie pokazów sportowych.

(111) **193423** (220) 2005 02 24 (210) 291597

(151) 2007 06 04 (441) 2005 05 30

(732) TECHNOCRANE POLAND Spółka z o.o., Dobrzeń Wielki, PL.

(540) MOVIEBIRD

(510), (511) **06** wyroby z metali nieszlachetnych i ich stopów stosowane w produkcji filmowej i telewizyjnej nie ujęte w innych klasach, w tym metalowe rusztowania, pomosty i wsporniki dla sprzętu filmowego oraz tory jezdne do wózków kamerowych, **07** urządzenia do podnoszenia i przenoszenia kamer („kranie kamerowe - camera cranes”) oraz części i akcesoria do nich nie ujęte w innych klasach, **09** urządzenia i przyrządy do produkcji filmowej i telewizyjnej nie ujęte w innych klasach, **37** usługi w zakresie instalacji, konserwacji i napraw urządzeń i przyrządów do produkcji filmowej i telewizyjnej, **41** usługi w zakresie studiów filmowych i telewizyjnych oraz wypożyczania urządzeń do podnoszenia i przenoszenia kamer („kranów kamerowych”).

(111) **193424** (220) 2005 04 22 (210) 294150

(151) 2007 07 04 (441) 2005 07 25

(732) GRUPA ŻYWIEC Spółka Akcyjna, Żywiec, PL.

(540)



Kolor znaku: biały, czarny, czerwony, złoty

(531) 9.1.10, 25.1.1, 27.5.1, 29.1.14

(510), (511) **32** piwo i napoje bezalkoholowe, **35** usługi reklamowe i promocyjne, informacja reklamowa i promocyjna, **41** organizowanie imprez rozrywkowych, kulturalnych, sportowych, informacja o wyżej wymienionych imprezach.

(111) **193425** (220) 2005 05 04 (210) 294593

(151) 2007 08 23 (441) 2005 08 08

(732) Zakłady Tłuszczowe Kruszwica S.A., Kruszwica, PL.

(540)



Kolor znaku: żółty, zielony

(531) 26.4.2, 27.5.1, 29.1.12

(510), (511) **29** oleje i tłuszcze jadalne, masło, margaryny, **30** majonezy.

(111) **193426** (220) 2005 05 04 (210) 294594
 (151) 2007 08 23 (441) 2005 08 08
 (732) Zakłady Tłuszczowe Kruszwica S.A., Kruszwica, PL.
 (540)



Kolor znaku: zielony, biały, niebieski, żółty, czerwony, czarny
 (531) 1.3.1, 1.15.15, 25.1.15, 26.4.2, 27.5.1, 29.1.15
 (510), (511) **29** oleje i tłuszcze jadalne, masło, margaryny, **30** majonezy.

(111) **193427** (220) 2005 05 11 (210) 294871
 (151) 2007 06 04 (441) 2005 08 22
 (732) Patryk Kosowski, Łódź, PL.
 (540)



Kolor znaku: czarny, pomarańczowy, biały
 (531) 26.13.25, 27.5.1, 29.1.13
 (510), (511) **25** ubrania, buty i nakrycia głowy.

(111) **193428** (220) 2005 05 12 (210) 294882
 (151) 2007 06 05 (441) 2005 08 22
 (732) NEBULA Spółka z o.o., Warszawa, PL.
 (540)

QLOZINO

(531) 27.5.1
 (510), (511) **25** odzież.

(111) **193429** (220) 2005 05 13 (210) 294960
 (151) 2007 06 05 (441) 2005 08 22
 (732) „AITRA Consulting” Dorota Beltrani, Wrocław, PL.
 (540) ESENCJA
 (510), (511) **43** restauracje, kawiarnie, herbaciarnie, usługi barowe, dostarczanie posiłków.

(111) **193430** (220) 2005 05 25 (210) 295577
 (151) 2007 06 01 (441) 2005 09 05
 (732) WINE CLUB Sp. z o.o., Warszawa, PL.
 (540)



Kolor znaku: żółty, ciemnoczerwony, biały
 (531) 11.3.1, 26.1.1, 27.5.1, 29.1.13
 (510), (511) **33** napoje alkoholowe, **35** usługi w zakresie gromadzenia napojów alkoholowych w celu umożliwienia klientom wygodnego

go zapoznania się z ofertą i dokonania zakupu w sklepach detalicznych i hurtowniach, **43** usługi gastronomiczne.

(111) **193431** (220) 2005 06 23 (210) 296936
 (151) 2007 06 05 (441) 2005 10 03
 (732) SOLO Pizzeria s.c. Beata Bednarek, Grzegorz Zieliński, Łódź, PL.
 (540)

Solo Pizza

Kolor znaku: zielony
 (531) 27.5.1, 29.1.3
 (510), (511) **29** dania gotowe przygotowane głównie w oparciu o mięsa, drób, ryby i owoce morza, grzyby, gotowane warzywa, ser i konserwowane owoce, **30** pizza, blaty do pizzy, mąka i produkty zbożowe, chleb, wyroby cukiernicze i słodczyce, przyprawy, sosy, **43** usługi gastronomiczne, catering.

(111) **193432** (220) 2005 06 27 (210) 297025
 (151) 2007 06 27 (441) 2005 10 03
 (732) AMIS MEDICA Spółka z o.o., Warszawa, PL.
 (540) Gazeta na zdrowie

(510), (511) **05** produkty farmaceutyczne i weterynaryjne, środki sanitarne do celów medycznych, substancje dietetyczne do celów leczniczych, plastry, materiały opatrunkowe, środki odkażające, **16** druki, dzienniki, czasopisma, ulotki, foldery, książki, kalendarze, słowniki, atlasy, encyklopedie, **35** usługi reklamowe w zakresie reklamy prasowej, radiowej, telewizyjnej i internetowej oraz z zastosowaniem plakatów i ulotek, tworzenie, wydawanie i dystrybucja materiałów promocyjno-reklamowych, także katalogów, organizowanie i obsługa wystaw w celach handlowych lub reklamowych, giełd i targów z zastosowaniem reklamy prasowej, radiowej, telewizyjnej i internetowej.

(111) **193433** (220) 2005 07 08 (210) 297548
 (151) 2007 06 12 (441) 2005 10 17
 (732) „PATRON” Spółka z o.o., Wrocław, PL.
 (540)

Patron

Kolor znaku: niebieski, szary
 (531) 27.5.1, 29.1.4, 29.1.6
 (510), (511) **11** aparaty, urządzenia i instalacje do oczyszczania powietrza, wody, oleju i gazu, urządzenia i instalacje do jonizacji, filtrowania i uzdatniania powietrza, urządzenia i instalacje do wentylacji i klimatyzacji, wyciągi wentylacyjne, urządzenia i instalacje filtracyjno-wentylacyjne do oczyszczania powietrza z pyłów, dymów, mgły olejowej, aerozoli i osprzet do tych urządzeń.

(111) **193434** (220) 2005 07 22 (210) 298107
 (151) 2007 08 24 (441) 2005 10 31
 (732) Rosiak Brawańska Małgorzata, Bielsko-Biała, PL.
 (540) „lulagoga”

(510), (511) **18** plecaki turystyczne, torby, **25** odzież letnia, odzież zimowa, odzież gimnastyczna i sportowa, koszulki, koszule, bluzy, kurtki, polary, swetry, nakrycia głowy, czapki, kapelusze, opaski, spodnie, krótkie spodenki, spódnice, sukienki, kostiumy kąpielowe, obuwie sportowe, buty, buty snowboardowe, **28** narty, deski kiteboardowe, deski snowboardowe, deski surfingowe, deskorolki, wakeboardy, akcesoria do desek kiteboardowych jak footstrapsy, fotopady, rączki, wiązania snowboardowe, latawce do kiteboardów, trapezy do sprzęgania z latawcem, drążki do sterowania latawcem (bary).

(111) **193435** (220) 2005 08 12 (210) 298879
 (151) 2007 06 26 (441) 2005 11 14
 (732) KORIM Marek Henschel, Warszawa, PL.

(540)



Kolor znaku: czarny, ciemnopomarańczowy, biały

(531) 26.1.1, 26.11.3, 27.5.1, 29.1.12

(510), (511) **03** środki piorące, środki czyszczące, mydła, kosmetyki, perfumy, wody zapachowe, wody toaletowe, artykuły perfumeryjne, pasta do zębów, dezodoranty, **18** kufry, walizy, teczki, parasole, plecaki, sakwy, torebki, torby, portmonetki, portfele ze skóry, **25** odzież z tworzyw naturalnych i sztucznych, odzież skórzana, obuwie, nakrycia głowy, bielizna dzienna i nocna, rajstopy, pończochy, kostiumy kąpielowe.

(111) **193436** (220) 2005 08 22 (210) 299147

(151) 2007 07 26 (441) 2005 11 28

(732) BAYARD PRESSE, Paris, FR.

(540) PRZYGODY MISIA BRUNO

(510), (511) **09** nośniki danych magnetyczne, optyczne, cyfrowe i elektroniczne, dyski interakcyjne, cyfrowe dyski kompaktowe audio, dyski magnetyczne, optyczne i cyfrowe, nagrane oprogramowanie komputerowe, programy do gier komputerowych, **16** papier, karton, artykuły z kartonu, druki, gazety, książki, instrukcje obsługi, ulotki promocyjne, ulotki, publikacje drukowane, czasopisma, periodyki, prospekty, obrazy, grawiury, papier do pakowania, torebki, koperty i woreczki z papieru lub z tworzyw sztucznych do pakowania, pieczęcie papierowe, szyldy z papieru lub z kartonu, etykiety papierowe, chorągiewki papierowe, plakaty, pocztówki, kalkomanie, odbitki graficzne, obrazki, czcionki drukarskie, matryce, materiały szkoleniowe i instruktażowe z wyjątkiem aparatów, **28** gry i przedmioty do zabawy, zabawki, aparaty automatyczne do gier inne niż z wstępna opłatą i inne niż stosowane z odbiornikiem telewizyjnym, urządzenia do gier elektronicznych inne niż stosowane z odbiornikiem telewizyjnym, gry edukacyjne w postaci gier karcianych, karty do gry, **35** usługi reklamowe, dystrybucja prospektów i próbek, wynajmowanie materiałów reklamowych, konsultacje gospodarcze, informacja gospodarcza i usługi w zakresie zbierania informacji gospodarczych, usługi w zakresie stenotypii, księgowanie, powielanie dokumentów, usługi biur zatrudnienia, wynajmowanie maszyn biurowych i sprzętu biurowego, organizowanie prenumeraty czasopism dla osób trzecich, **38** transmisja programów radiowych i telewizyjnych, usługi agencji prasowych, usługi telekomunikacyjne, w tym nadawanie programów telewizji kablowej, nadawanie programów radiowych i telewizyjnych, łączność telefoniczna, łączność za pośrednictwem radiotelefonów i telegrafu oraz za pośrednictwem różnych rodzajów urządzeń do przetwarzania zdalnego, za pośrednictwem interakcyjnego wideotekstu i w szczególności za pośrednictwem terminali komputerowych, komputerowych urządzeń peryferyjnych lub sprzętu elektronicznego i/lub cyfrowego, za pośrednictwem wideofonu, telefonu wizyjnego, transmisja informacji przez Internet i transmisja danych przez Internet oraz przez satelitę, przesyłanie i transmisja telegramów i wiadomości, usługi teletekstowe, telegramy, transmisja danych w szczególności szybkie transmisje dla operatorów sieci publicznych i dla firm, przesyłanie i transmisja skomputeryzowanych dokumentów, transmisja informacji dotyczących katalogów użytkowników internetowych, usługi poczty elektronicznej, rozpowszechnianie informacji za pośrednictwem środków elektronicznych między innymi za pośrednictwem Internetu lub Intranetu, transmisje satelitarne, transmisje i rozpowszechnianie danych, dźwięku i obrazu, także wspomagane komputerowo, usługi telefonii komórkowej, bezpieczne transmisje danych między innymi z kodami dostępu, łączność przez i/lub pomiędzy komputerami i terminalami komputerowymi, usługi agencji informacyjnych, dostarczanie dostępu do sieci radiotelefonicznych, dostarczanie dostępu do krajowych i międzynarodowych serwerów komputerowych, łączność poprzez światowe sieci telekomunikacyjne, takie jak Internet, transmisja informacji zawartych w oprogramowaniu komputerowym ściągającym ze światowej sieci komputerowej Internetu i pomiędzy innym oprogramowaniem z przeglądark, **39** usługi dostarczania i dystrybucji, w tym dostarczanie gazet, czasopism, książek, prospektów, publikacji, druków i periodyków, **41** publikacja książek, publikacja recenzji,

publikacja gazet, instrukcji, ulotek promocyjnych, ulotek, czasopism, periodyków, prospektów, usługi bibliotek, wypożyczanie książek, usługi edukacyjne dla dzieci, usługi placówek edukacyjnych, rozrywka radiowa i telewizyjna, organizacja konkursów edukacyjnych i rozrywkowych, nauczanie i szkolenia, działalność kulturalna, organizowanie wypoczynku i rozrywki, edycja i publikacja tekstów, ilustracji, książek, recenzji, gazet, periodyków, czasopism, publikacji różnego rodzaju i w różnej formie innych niż reklamowe, w tym publikacji elektronicznych i cyfrowych innych niż reklamowe, organizacja loterii.

(111) **193437** (220) 2005 08 22 (210) 299155

(151) 2007 07 30 (441) 2005 11 28

(732) Omex Agriculture Limited, Bardney, GB.

(540) OMEX

(510), (511) **01** chemikalia stosowane w rolnictwie, ogrodnictwie i leśnictwie, nawozy, substancje odżywcze dla roślin, odżywki, regulatory wzrostu roślin, substancje zwiększające wzrost roślin oraz substancje wzbogacające glebę wszystkie stosowane w rolnictwie, ogrodnictwie i leśnictwie oraz wszystkie zawarte w kl.1.

(111) **193438** (220) 2005 08 26 (210) 299352

(151) 2007 06 20 (441) 2005 11 28

(732) GRUPA ŻYWIEC Spółka Akcyjna, Żywiec, PL.

(540)



Kolor znaku: żółty, biały, złoty, czarny, czerwony

(531) 7.5.25, 11.3.3, 24.5.7, 25.1.15, 27.5.1, 29.1.2

(510), (511) **20** bilboardy reklamowe z winyli i z drewna, **21** wyroby szklane, porcelanowe i ceramiczne nie ujęte w innych klasach, włączając szklanki, kufle i kieliszki, **32** piwo i napoje bezalkoholowe, **35** działalność reklamowa i promocyjna, informacja reklamowa i promocyjna, **41** organizowanie imprez rozrywkowych, kulturalnych i sportowych, informacja o wyżej wymienionych imprezach.

(111) **193439** (220) 2005 08 29 (210) 299415

(151) 2007 07 30 (441) 2005 12 12

(732) GRUPA ŻYWIEC Spółka Akcyjna, Żywiec, PL.

(540)



Kolor znaku: żółty, złoty, czerwony, czarny, biały, szary, brązowy

(531) 2.1.4, 6.1.1, 9.7.1, 24.5.7, 25.1.1, 27.5.1, 29.1.15

(510), (511) **32** napoje bezalkoholowe, piwo.(111) **193440** (220) 2005 08 29 (210) 299417

(151) 2007 07 30 (441) 2005 12 12

(732) GRUPA ŻYWIEC Spółka Akcyjna, Żywiec, PL.

(540)



Kolor znaku: żółty, biały, złoty, czarny, szary, czerwony
 (531) 2.1.4, 6.1.1, 9.7.1, 24.5.7, 25.1.1, 27.5.1, 29.1.15
 (510), (511) **32** napoje bezalkoholowe, piwo.

(111) **193441** (220) 2005 08 31 (210) 299498
 (151) 2007 08 07 (441) 2005 12 12
 (732) Media Strategy Warsaw Sp. z o.o., Warszawa, PL.
 (540) TV Price Pool Audit
 (510), (511) **35** audyt mediów - kontrola efektywności planowania i zakupu przestrzeni reklamowej w mediach, badania statystyczne, badania medialne, badania rynku mediów.

(111) **193442** (220) 2005 08 31 (210) 299511
 (151) 2007 08 07 (441) 2005 12 12
 (732) AQUAEL Janusz Jankiewicz, Warszawa, PL.
 (540) ACTIMIN
 (510), (511) **31** pokarm dla zwierząt, substancje odżywcze wzmacniające dla zwierząt, preparaty akwaryistyczne, pokarm dla ryb ozdobnych.

(111) **193443** (220) 2005 08 31 (210) 299512
 (151) 2007 08 07 (441) 2005 12 12
 (732) AQUAEL Janusz Jankiewicz, Warszawa, PL.
 (540) GOLDVIT
 (510), (511) **31** pokarm dla zwierząt, substancje odżywcze wzmacniające dla zwierząt, preparaty akwaryistyczne, pokarm dla ryb ozdobnych.

(111) **193444** (220) 2005 08 31 (210) 299515
 (151) 2007 08 07 (441) 2005 12 12
 (732) AQUAEL Janusz Jankiewicz, Warszawa, PL.
 (540) COLORTABS
 (510), (511) **31** pokarm dla zwierząt, substancje odżywcze wzmacniające dla zwierząt, preparaty akwaryistyczne, pokarm dla ryb ozdobnych.

(111) **193445** (220) 2005 09 01 (210) 299567
 (151) 2007 07 05 (441) 2005 12 12
 (732) Nestlé Waters Polska Spółka Akcyjna, Warszawa, PL.
 (540)



Kolor znaku: niebieski, biały, zielony
 (531) 1.15.15, 27.5.1, 29.1.12
 (510), (511) **32** wody niegazowane, musujące lub gazowane, źródlane, mineralne, aromatyzowane, napoje o smaku owocowym i na bazie owoców, soki owocowe i jarzynowe, nektary, lemoniady, napoje gazowane, mleczne napoje sfermentowane, napoje na bazie soi, napoje na bazie słodu, napoje izotoniczne i inne napoje bezalkoholowe, syropy, ekstrakty i esencje oraz inne preparaty do produkcji napojów bezalkoholowych.

(111) **193446** (220) 2005 09 02 (210) 299585
 (151) 2007 08 28 (441) 2005 12 12
 (732) LEKKERLAND POLSKA SPÓŁKA AKCYJNA, Warszawa, PL.
 (540)



(531) 2.1.22, 5.7.10, 26.1.1, 27.5.1
 (510), (511) **33** alkohol ryżowy, ekstrakty alkoholowe, esencje alkoholowe, napoje alkoholowe, likier anyżowy, arak, brandy, curacao, dżin, gorzkie nalewki, gruszczyk, jabłecznik (napój alkoholowy), wiśniówka, koktajle, likiery, miód pitny, napoje alkoholowe zawierające owoce, ekstrakty owocowe z alkoholem, napoje alkoholowe zawierające owoce, rum, sake, alkohole i likiery wspomagające trawienie, whisky, wino, wódka, **35** usługi sprzedaży hurtowej i detalicznej w zakresie wszelkich napojów alkoholowych.

(111) **193447** (220) 2005 09 02 (210) 299586
 (151) 2007 08 28 (441) 2005 12 12
 (732) Zakład Produkcji Cukierniczej Janusz Chojecki, Skierniewice, PL.
 (540)



Kolor znaku: ciemnoniebieski, biały
 (531) 26.1.2, 26.11.1, 27.5.1, 29.1.12
 (510), (511) **30** pieczywo cukiernicze trwałe, wyroby ciastkarskie świeże, **35** usługi prowadzenia sklepu w zakresie sprzedaży chleba, ciast, wyrobów piekarniczych i cukierniczych, **36** wynajem nieruchomości.

(111) **193448** (220) 2005 09 02 (210) 299597
 (151) 2007 08 28 (441) 2005 12 12
 (732) „APATOR” S.A., Toruń, PL.
 (540) LEW 11
 (510), (511) **09** jednotaryfowy, bezpośredni przedpłatowy licznik energii elektrycznej czynnej.

(111) **193449** (220) 2005 09 02 (210) 299601
 (151) 2007 08 28 (441) 2005 12 12
 (732) „APATOR” S.A., Toruń, PL.
 (540)

LEW 32/100

(531) 24.17.1, 27.5.1, 27.7.1
 (510), (511) **09** trójfazowy, bezpośredni przedpłatowy licznik energii elektrycznej czynnej.

(111) **193450** (220) 2005 09 02 (210) 299606
 (151) 2007 08 28 (441) 2005 12 12
 (732) „APATOR” S.A., Toruń, PL.
 (540) LEW 33
 (510), (511) **09** trójfazowy, półpośredni, przedpłatowy czterokwadrantowy licznik energii elektrycznej czynnej i biernej ze wskaźnikiem mocy maksymalnej.

(111) **193451** (220) 2005 09 02 (210) 299610
 (151) 2007 08 28 (441) 2005 12 12
 (732) „APATOR” S.A., Toruń, PL.
 (540)

LEW 101-R

(531) 24.17.1, 27.5.1, 27.7.1
 (510), (511) **09** jednofazowy, bezpośredni kredytowy licznik energii elektrycznej czynnej i biernej ze wskaźnikiem mocy maksymalnej i modułem radiowym.

(111) **193452** (220) 2005 09 02 (210) 299612
 (151) 2007 08 28 (441) 2005 12 12
 (732) „APATOR” S.A., Toruń, PL.
 (540) ZK
 (510), (511) **09** skrzynka przyłączowa złącza kablowego.

(111) **193453** (220) 2005 09 02 (210) 299614
 (151) 2007 08 28 (441) 2005 12 12
 (732) „APATOR” S.A., Toruń, PL.
 (540) ARS
 (510), (511) **09** rozłącznik izolacyjny bezpiecznikowy listwowy.

(111) **193454** (220) 2005 09 02 (210) 299616
 (151) 2007 08 28 (441) 2005 12 12
 (732) „APATOR” S.A., Toruń, PL.
 (540)

ARS 00/100 mm

(531) 24.17.1, 27.5.1, 27.7.1
 (510), (511) **09** rozłącznik izolacyjny bezpiecznikowy listwowy.

(111) **193455** (220) 2005 09 02 (210) 299619
 (151) 2007 08 28 (441) 2005 12 12
 (732) „APATOR” S.A., Toruń, PL.
 (540) PBS
 (510), (511) **09** podstawa bezpiecznikowa listwowa.

(111) **193456** (220) 2005 09 02 (210) 299620
 (151) 2007 08 28 (441) 2005 12 12
 (732) „APATOR” S.A., Toruń, PL.
 (540)

PBS 00/100 mm

(531) 24.17.1, 27.5.1, 27.7.1
 (510), (511) **09** podstawa bezpiecznikowa listwowa.

(111) **193457** (220) 2005 09 02 (210) 299622
 (151) 2007 08 28 (441) 2005 12 12
 (732) „APATOR” S.A., Toruń, PL.
 (540) RBK
 (510), (511) **09** rozłącznik izolacyjny bezpiecznikowy skrzynkowy.

(111) **193458** (220) 2005 09 02 (210) 299623
 (151) 2007 08 28 (441) 2005 12 12
 (732) „APATOR” S.A., Toruń, PL.
 (540) RBK 00
 (510), (511) **09** rozłącznik izolacyjny bezpiecznikowy skrzynkowy.

(111) **193459** (220) 2005 09 02 (210) 299625
 (151) 2007 08 28 (441) 2005 12 12
 (732) „APATOR” S.A., Toruń, PL.
 (540) RBK 000
 (510), (511) **09** rozłącznik izolacyjny bezpiecznikowy skrzynkowy.

(111) **193460** (220) 2005 09 05 (210) 299677
 (151) 2007 06 29 (441) 2005 12 12

(732) Instytut Prawa Spółek i Inwestycji Zagranicznych Sp. z o.o., Kraków, PL.
 (540)



Kolor znaku: zielony i jego odcienie, czarny, czerwony

(531) 5.3.6, 5.3.15, 5.5.20, 27.5.1, 29.1.13

(510), (511) **35** doradztwo specjalistyczne w sprawach działalności gospodarczej.

(111) **193461** (220) 2005 09 05 (210) 299684
 (151) 2007 08 28 (441) 2005 12 12
 (732) FIRMA HANDLOWA „WOOL STAR A.M.” Anna Małecka, Buk, PL.
 (540)

WOOL ☆ STAR

Kolor znaku: brązowy i jego odcienie

(531) 1.1.1, 27.5.1, 29.1.7

(510), (511) **10** boty do celów leczniczych, kamizelki do celów leczniczych, pasy barkowe i lędźwiowe do celów leczniczych, nakolanki do celów leczniczych, **20** materace do łóżek, zagłówki, wałki, poduszki, **24** kołdry, pościelenie z wełny, **35** usługi reklamowe i marketingowe na rzecz osób trzecich, badanie rynku i opinii publicznej na rzecz osób trzecich, pokazy i prezentacje towarów.

(111) **193462** (220) 2005 09 06 (210) 299746
 (151) 2007 07 18 (441) 2005 12 12
 (732) „STALBOMAT” LISAK I TRYBULEC Spółka Jawna, Uniszowa, PL.
 (540)



(531) 26.1.2, 26.11.3, 27.5.1

(510), (511) **06** metalowe konstrukcje dla budownictwa, metalowa armatura do przewodów, bariery ochronne, metalowe obręcze i stojaki do beczek, materiały blacharskie dla budownictwa, bramy i ogrodzenia metalowe, metalowe kratownice i szkielety ramowe dla budownictwa, drabiny metalowe, osprzęt metalowy do drzwi, metalowe futryny do drzwi, furtki obrotowe nieautomatyczne, gwoździe, nity i haki metalowe, metalowe zaciski do rur i kabli, kasy pań-cer-ne i sejfy, kątowniki stalowe, konstrukcje metalowe w tym przenośne, metalowe łańcuchy zabezpieczające, rusztowania metalowe, osprzęt metalowy do mebli, maszty i słupy metalowe, okna metalowe i metalowy osprzęt do okien, okucia metalowe do drzwi i okien, opaski zaciskowe metalowe do łączenia rur, osłony do rur metalowe, rynny metalowe i metalowy osprzęt do rynien, metalowe króćce i złączki do rur, metalowe przewody rurowe, skrzynie metalowe, metalowe rury spustowe, metalowe napinacze i zaciski naprężające, wyroby gięte z drutu, wiązadła i wieszaki metalowe, taśma stalowa, zawiasy metalowe, żaluzje metalowe, **19** niemetalowe materiały i elementy budowlane, niemetalowe konstrukcje budowlane, niemetalowe pokrycia dachowe, drewno budowlane, drewno obrobione i użytkowe, niemetalowe podłogi i ogrodzenia, pokrycia niemetalowe dla budownictwa, niemetalowe rusztowania, niemetalowe rynny i schody, niemetalowe ściany działowe, zaprawy budowlane, cement dla budownictwa, **37** budowa pawilonów i sklepów targowych, nadzór budowlany i wynajem sprzętu budowlanego, wynajem maszyn budowlanych, usługi dekarstwa i izolowania budynków, budowa i na-

prawy magazynów i hal, rozbiórka budynków, montaż rusztowań, murowanie, tynkowanie i malowanie budynków.

(111) **193463** (220) 2005 09 07 (210) 299795
 (151) 2007 06 27 (441) 2005 12 12
 (732) ELISON Tadeusz Kopydłowski, Łódź, PL.
 (540) ELISON
 (510), (511) **25** odzież, nakrycia głowy, skarpety, rajstopy.

(111) **193464** (220) 2005 09 09 (210) 299865
 (151) 2007 07 30 (441) 2005 12 12
 (732) GRUPA ŻYWIEC Spółka Akcyjna, Żywiec, PL.
 (540) Śladami polskich odkrywców
 (510), (511) **16** wyroby z papieru lub z tektury, publikacje i materiały drukowane, materiały reklamowe i promocyjne w formie druków, plakatów i materiałów piśmiennych, **20** billboardy reklamowe z winylu i z drewna, **21** wyroby szklane, porcelanowe i ceramiczne nie ujęte w innych klasach, włączając szklanki, kufle i kieliszki, **25** odzież i nakrycia głowy, włączając daszki przeciwsłoneczne, **35** usługi reklamowe i promocyjne, informacja reklamowa i promocyjna, **41** organizowanie imprez rozrywkowych, kulturalnych i sportowych, informacja o wyżej wymienionych imprezach.

(111) **193465** (220) 2005 09 09 (210) 299866
 (151) 2007 07 30 (441) 2005 12 12
 (732) GRUPA ŻYWIEC Spółka Akcyjna, Żywiec, PL.
 (540) Żywiec - Śladami polskich odkrywców.
 (510), (511) **16** wyroby z papieru lub z tektury, publikacje i materiały drukowane, materiały reklamowe i promocyjne w formie druków, plakatów i materiałów piśmiennych, **20** billboardy reklamowe z winylu i z drewna, **21** wyroby szklane, porcelanowe i ceramiczne nie ujęte w innych klasach, włączając szklanki, kufle i kieliszki, **25** odzież i nakrycia głowy, włączając daszki przeciwsłoneczne, **35** usługi reklamowe i promocyjne, informacja reklamowa i promocyjna, **41** organizowanie imprez rozrywkowych, kulturalnych i sportowych, informacja o wyżej wymienionych imprezach.

(111) **193466** (220) 2005 09 09 (210) 299867
 (151) 2007 07 30 (441) 2005 12 12
 (732) GRUPA ŻYWIEC Spółka Akcyjna, Żywiec, PL.
 (540) Zdobywcy - Śladami polskich odkrywców.
 (510), (511) **16** wyroby z papieru lub z tektury, publikacje i materiały drukowane, materiały reklamowe i promocyjne w formie druków, plakatów i materiałów piśmiennych, **20** billboardy reklamowe z winylu i z drewna, **21** wyroby szklane, porcelanowe i ceramiczne nie ujęte w innych klasach, włączając szklanki, kufle i kieliszki, **25** odzież i nakrycia głowy, włączając daszki przeciwsłoneczne, **35** usługi reklamowe i promocyjne, informacja reklamowa i promocyjna, **41** organizowanie imprez rozrywkowych, kulturalnych i sportowych, informacja o wyżej wymienionych imprezach.

(111) **193467** (220) 2005 09 12 (210) 299896
 (151) 2007 08 06 (441) 2005 12 27
 (732) Przedsiębiorstwo Farmaceutyczne „JELFA” S.A., Jelenia Góra, PL.
 (540) ASCO-LINE
 (510), (511) **05** preparaty farmaceutyczne, dietetyczna żywność do celów leczniczych, suplementy diety do celów leczniczych.

(111) **193468** (220) 2005 09 19 (210) 300182
 (151) 2007 07 10 (441) 2005 12 27
 (732) Carrefour Polska Spółka z o.o., Warszawa, PL.
 (540)



Kolor znaku: niebieski, biały, żółty, czerwony, brązowy, zielony
 (531) 6.19.1, 6.19.11, 27.5.1, 29.1.15

(510), (511) **09** magnetyczne i optyczne nośniki, danych, w tym karty z nośnikiem magnetycznym lub z wbudowanym mikroukładem elektronicznym, urządzenia do zapisu i do odczytu zakodowanych danych, moduły ładowalne z publikacjami w; formie elektronicznej, **16** druki, publikacje, gazety, broszury, czasopisma i periodyki, drukowane materiały promocyjne i reklamowe, materiały promocyjne i reklamowe wykonane z papieru i z tektury, materiały piśmienne i formularze drukowane, karty kredytowe z kartonu nie będące nośnikami danych, karty z tektury lub z kartonu nie będące nośnikami danych i stosowane w związku z projektami promocyjnymi, materiały instruktazowe i szkoleniowe, **35** usługi reklamowe, usługi promocyjne, organizacja, nadzór i obsługa planów sprzedaży oraz akcji promocyjnych w formie programów lojalnościowych dla klientów, kompilacja i przekazywanie informacji pisanych, dystrybucja prospektów, rozpowszechnianie materiałów reklamowych, informacja handlowa, organizowanie pokazów towarów, organizowanie wystaw w celach handlowych i reklamowych, organizowanie imprez w celach promocyjnych i reklamowych, reklama za pośrednictwem poczty, doradztwo i konsultacje dotyczące wszystkich w/w usług, **36** usługi finansowe, obsługa kart kredytowych i debetowych, informacja finansowa, finansowanie sprzedaży ratalnej, emisja żetonów i kuponów wartościowych, emisja kart kredytowych i debetowych, doradztwo i konsultacje dotyczące wszystkich w/w usług, **41** prowadzenie loterii.

(111) **193469** (220) 2005 09 20 (210) 300252
 (151) 2007 08 21 (441) 2005 12 27
 (732) Firma Produkcyjno-Handlowa „MORAJ” Ryszard Mokrzycki, Rybnik, PL.
 (540)



Kolor znaku: niebieski, biały, pomarańczowy, beżowy

(531) 26.4.1, 26.11.3, 27.5.1, 29.1.13
 (510), (511) **25** produkcja wyrobów pończosznich, ubrań, w tym bielizny, obuwia, **35** zgrupowanie na rzecz osób trzecich towarów i usług w nimi związanych pozwalające nabywcy na ich swobodne oglądanie i kupowanie w sklepie i hurtowni z odzieżą, w tym z bielizną i wyrobami pończosznymi, obuwiem, sprzedaż prowadzona przez domy sprzedaży wysyłkowej, pośrednictwo handlowe, usługi reklamowe, **42** projektowanie ubrań, wyrobów pończosznich, obuwia.

(111) **193470** (220) 2005 09 21 (210) 300258
 (151) 2007 08 23 (441) 2005 12 27
 (732) KRKA Polska Spółka z o.o., Warszawa, PL.
 (540) Witaminy rosną razem z Twoimi dziećmi. PikoVit. Dla dużych i małych dzieci.
 (510), (511) **05** leki dla ludzi.

(111) **193471** (220) 2005 09 28 (210) 300540
 (151) 2007 07 17 (441) 2006 01 09
 (732) Polska Agencja Rozwoju Przedsiębiorczości, Warszawa, PL.
 (540)



Kolor znaku: żółty, biały, ciemnoniebieski

(531) 2.1.25, 26.4.1, 27.5.1, 29.1.13
 (510), (511) **09** programy komputerowe, programy komputerowe przeznaczone do szkoleń, publikacje elektroniczne, publikacje elektroniczne szkoleniowe, interaktywne materiały szkoleniowe i instruktazowe, prezentacje multimedialne, szkoleniowe i instruktazowe prezentacje multimedialne, **16** publikacje, materiały szkole-

niowe i instruktażowe, druki, czasopisma, **41** nauczanie, kształcenie, nauczanie „na odległość” (e-learning), organizowanie i prowadzenie konferencji, kongresów, sympozjów, seminariów, szkoleń, imprez, spotkań, w szczególności szkolenia i kursy zawodowe, w tym w zakresie ogólnego podwyższenia kwalifikacji i umiejętności, zdobywania nowych kwalifikacji i umiejętności, w szczególności związanych ze zmianami technologicznymi, szkolenia menedżerskie służące usprawnieniu zarządzania, zwłaszcza zasobami ludzkimi, identyfikacji potrzeb związanych z kwalifikacjami pracowników, poprawie organizacji pracy, studia podyplomowe w celu podwyższenia lub zdobycia nowych kwalifikacji, staże w instytucjach naukowo-badawczych, podwyższanie umiejętności i kwalifikacji pracowników nisko wykwalifikowanych, publikacja elektroniczna on-line książek i periodyków, publikowanie książek, publikowanie tekstów, informacja o powyższych usługach.

(111) **193472** (220) 2005 09 28 (210) 300541
 (151) 2007 07 17 (441) 2006 01 09
 (732) Polska Agencja Rozwoju Przedsiębiorczości, Warszawa, PL.
 (540)



Doskonalenie
Kadr
Gospodarki

(531) 2.1.25, 26.4.1, 27.5.1
 (510), (511) **41** nauczanie, kształcenie, nauczanie „na odległość” (e-learning), organizowanie i prowadzenie konferencji, kongresów, sympozjów, seminariów, szkoleń, imprez, spotkań, w szczególności szkolenia i kursy zawodowe, w tym w zakresie ogólnego podwyższenia kwalifikacji i umiejętności, zdobywania nowych kwalifikacji i umiejętności, w szczególności związanych ze zmianami technologicznymi, szkolenia menedżerskie służące usprawnieniu zarządzania, zwłaszcza zasobami ludzkimi, identyfikacji potrzeb związanych z kwalifikacjami pracowników, poprawie organizacji pracy, studia podyplomowe w celu podwyższenia lub zdobycia nowych kwalifikacji, staże w instytucjach naukowo-badawczych, podwyższanie umiejętności i kwalifikacji pracowników nisko wykwalifikowanych, publikacja elektroniczna on-line książek i periodyków, publikowanie książek, publikowanie tekstów, informacja o powyższych usługach.

(111) **193473** (220) 2005 09 28 (210) 300542
 (151) 2007 07 17 (441) 2006 01 09
 (732) Polska Agencja Rozwoju Przedsiębiorczości, Warszawa, PL.
 (540)



Kolor znaku: czarny, biały, czerwony

(531) 18.5.1, 20.1.1, 29.1.13
 (510), (511) **09** programy komputerowe, programy komputerowe przeznaczone do szkoleń, publikacje elektroniczne, w tym publikacje interaktywne i multimedialne, publikacje elektroniczne szkoleniowe, interaktywne materiały szkoleniowe i instruktażowe, prezentacje multimedialne, szkoleniowe i instruktażowe prezentacje multimedialne, **16** publikacje, materiały szkoleniowe i instruktażowe, druki, czasopisma, materiały do korespondencji, **35** pomoc w prowadzeniu lub zarządzaniu w zakresie działalności gospodarczej lub handlowej przedsiębiorstw przemysłowych lub handlowych, doradztwo w zakresie: organizowania, prowadzenia i zarządzania działalnością gospodarczą, zarządzania personalnego, badań rynku, informacja o działalności gospodarczej, doradztwo w zakresie prowadzenia działalności gospodarczej dla przedsiębiorców stosujących innowacyjne technologie oraz przedstawicieli sfery naukowo-badawczej i administracyjnej wspierającej zastosowanie nowatorskich rozwiązań technicznych w gospodarce, reklama, promocja, promocja technologii, towarów i usług, informacja o technologiach, towarach i usługach, w szczególności innowacyjnych, targi, wystawy i pokazy

technologii, towarów i usług, doradztwo w zakresie transferu technologii i wprowadzania innowacyjnych produktów na rynek (towary i usługi), pomoc w poszukiwaniu partnerów gospodarczych, usługi w zakresie komputerowych baz danych, przetwarzanie danych i zarządzanie nimi, transkrypcji informacji, zarządzania zbiorami informatycznymi, bazy danych zawierające informacje o technologiach, towarach i usługach, w szczególności innowacyjnych, informacja o powyższych usługach, **36** usługi doradcze w zakresie zarządzania finansami, doradztwo w zakresie pozyskiwania funduszy i środków pomocowych (krajowych i zagranicznych) na działalność przedsiębiorstwa, pomoc w pozyskiwaniu funduszy na działalność przedsiębiorstwa, doradztwo w zakresie finansów i księgowości dla przedsiębiorców stosujących innowacyjne technologie oraz przedstawicieli sfery naukowo-badawczej, doradztwo finansowe w zakresie transferu technologii i wprowadzania innowacyjnych produktów na rynek (towary i usługi), informacja o funduszach zewnętrznych na działalność przedsiębiorstwa, informacja o powyższych usługach, **41** nauczanie, kształcenie, nauczanie „na odległość” (e-learning), organizowanie i prowadzenie konferencji, kongresów, sympozjów, seminariów, szkoleń, imprez, spotkań, w szczególności przeznaczonych dla przedsiębiorców stosujących innowacyjne technologie oraz przedstawicieli sfery naukowo-badawczej i administracyjnej wspierającej zastosowanie nowatorskich rozwiązań technicznych w gospodarce, publikacja elektroniczna on-line książek i periodyków, publikowanie książek, publikowanie tekstów, informacja o powyższych usługach, **42** naukowe i techniczne usługi i badania oraz ich projektowanie, przemysłowa analiza i badanie towarów i usług, usługi eksperckie w zakresie ocen, opinii, badań oraz sporządzania raportów na polu naukowym i technologicznym, w szczególności w zakresie transferu technologii i komercjalizacji, ekspertyzy inżynierskie, działalność badawczo-rozwojowa w zakresie innowacyjnych towarów i usług, wydawanie certyfikatów twórcom innowacyjnych produktów (towarów i usług), doradztwo prawne w zakresie transferu technologii i wprowadzania innowacyjnych produktów na rynek (towary i usługi), informacja o powyższych usługach.

(111) **193474** (220) 2005 09 28 (210) 300543
 (151) 2007 07 19 (441) 2006 01 09
 (732) Polska Agencja Rozwoju Przedsiębiorczości, Warszawa, PL.
 (540)



Bank
Technologii
i Wyrobów

(531) 18.5.1, 20.1.1, 27.5.1
 (510), (511) **09** publikacje elektroniczne, w tym publikacje interaktywne i multimedialne, **16** publikacje, materiały promocyjne, materiały do korespondencji, **35** reklama, promocja, promocja technologii, towarów i usług, informacja o technologiach, towarach i usługach, w szczególności innowacyjnych, targi, wystawy i pokazy technologii, towarów i usług, doradztwo w zakresie transferu technologii i wprowadzania innowacyjnych produktów na rynek, pomoc w poszukiwaniu partnerów gospodarczych, usługi w zakresie komputerowych baz danych, przetwarzanie danych i zarządzanie nimi, transkrypcji informacji, zarządzania zbiorami informatycznymi, nabór projektów i wprowadzanie do bazy danych, bazy danych zawierające informacje o technologiach, towarach i usługach, w szczególności innowacyjnych, informacja o powyższych usługach, **36** doradztwo finansowe w zakresie transferu technologii i wprowadzania innowacyjnych produktów na rynek (towary i usługi), informacja o powyższych usługach, **42** naukowe i techniczne usługi i badania oraz ich projektowanie, przemysłowa analiza i badanie towarów i usług, usługi eksperckie w zakresie ocen, opinii, badań oraz sporządzania raportów na polu naukowym i technologicznym, ekspertyzy inżynierskie, działalność badawczo-rozwojowa w zakresie innowacyjnych towarów i usług, wydawanie certyfikatów twórcom innowacyjnych produktów (towarów i usług), doradztwo prawne w zakresie transferu technologii i wprowadzania innowacyjnych produktów na rynek (towary i usługi), informacja o powyższych usługach.

(111) **193475** (220) 2005 09 28 (210) 300545
 (151) 2007 07 17 (441) 2006 01 09

(732) Polska Agencja Rozwoju Przedsiębiorczości, Warszawa, PL.
(540)



Kolor znaku: żółty, ciemnoniebieski, zielony

(531) 2.1.25, 24.17.5, 28.7.0, 29.1.13

(510), (511) **09** programy komputerowe, programy komputerowe przeznaczone do szkoleń, publikacje elektroniczne, publikacje elektroniczne szkoleniowe, interaktywne materiały szkoleniowe i instruktażowe, prezentacje multimedialne, szkoleniowe i instruktażowe prezentacje multimedialne, **16** publikacje, materiały szkoleniowe i instruktażowe, druki, czasopisma, **35** reklama, promocja, marketing, pomoc w prowadzeniu lub zarządzaniu w zakresie działalności gospodarczej lub handlowej przedsiębiorstw przemysłowych lub handlowych, doradztwo w zakresie: organizowania, prowadzenia i zarządzania działalnością gospodarczą, zarządzania personalnego, badań rynku, informacje o działalności gospodarczej, usługi w zakresie komputerowych baz danych, przetwarzanie danych i zarządzanie nimi, transkrypcji informacji, zarządzania zbiorami informatycznymi, informacja o powyższych usługach, pomoc w poszukiwaniu partnerów gospodarczych, pomoc w zakresie transferu technologii i wprowadzania innowacyjnych produktów (towarów i usług) na rynek, **36** usługi konsultingowe i doradcze w zakresie zarządzania finansami, doradztwo w zakresie pozyskiwania funduszy na działalność przedsiębiorstwa, w szczególności funduszy strukturalnych oraz innych środków pomocowych, pomoc w pozyskiwaniu funduszy na działalność przedsiębiorstwa, informacja o funduszach zewnętrznych na działalność przedsiębiorstwa, informacja o powyższych usługach, **41** nauczanie, kształcenie, nauczanie „na odległość” (e-learning), organizowanie i prowadzenie konferencji, kongresów, sympozjów, seminariów, szkoleń, imprez, spotkań, publikacja elektroniczna on-line książek i periodyków, publikowanie książek, publikowanie tekstów, informacja o powyższych usługach.

(111) **193476** (220) 2005 09 28 (210) 300546
(151) 2007 07 19 (441) 2006 01 09

(732) Polska Agencja Rozwoju Przedsiębiorczości, Warszawa, PL.
(540)



(531) 2.1.25, 24.17.5, 27.5.1, 28.7.0

(510), (511) **09** programy komputerowe, programy komputerowe przeznaczone do szkoleń, publikacje elektroniczne, publikacje elektroniczne szkoleniowe, interaktywne materiały szkoleniowe i instruktażowe, prezentacje multimedialne, szkoleniowe i instruktażowe prezentacje multimedialne, **16** publikacje, materiały szkoleniowe i instruktażowe, druki, czasopisma, **35** reklama, promocja, marketing, pomoc w prowadzeniu lub zarządzaniu w zakresie działalności gospodarczej lub handlowej przedsiębiorstw przemysłowych lub handlowych, doradztwo w zakresie: organizowania, prowadzenia i zarządzania działalnością gospodarczą, zarządzania personalnego, badań rynku, informacje o działalności gospodarczej, usługi w zakresie komputerowych baz danych, przetwarzanie danych i zarządzanie nimi, transkrypcji informacji, zarządzania zbiorami informatycznymi, informacja o powyższych usługach, pomoc w poszukiwaniu partnerów gospodarczych, pomoc w zakresie transferu technologii i wprowadzania innowacyjnych produktów (towarów i usług) na rynek, **36** usługi konsultingowe i doradcze w zakresie zarządzania finansami, doradztwo w zakresie pozyskiwania funduszy na działalność przedsiębiorstwa, w szczególności funduszy strukturalnych oraz innych środków pomocowych, pomoc w pozyskiwaniu funduszy na działalność przedsiębiorstwa, informacja o funduszach zewnętrznych na działalność przedsiębiorstwa, informacja o powyż-

szych usługach, **41** nauczanie, kształcenie, nauczanie „na odległość” (e-learning), organizowanie i prowadzenie konferencji, kongresów, sympozjów, seminariów, szkoleń, imprez, spotkań, publikacja elektroniczna on-line książek i periodyków, publikowanie książek, publikowanie tekstów, informacja o powyższych usługach.

(111) **193477** (220) 2005 09 28 (210) 300547
(151) 2007 07 17 (441) 2006 01 09

(732) Polska Agencja Rozwoju Przedsiębiorczości, Warszawa, PL.
(540)



Kolor znaku: czarny, biały, czerwony

(531) 26.4.10, 29.1.13

(510), (511) **09** publikacje elektroniczne, w tym publikacje interaktywne i multimedialne, **16** publikacje, materiały promocyjne, materiały do korespondencji, druki, czasopisma, **35** reklama, promocja, promocja towarów i usług (wyrobów i technologii), promocja i upowszechnianie osiągnięć twórców innowacyjnych produktów (wyrobów i technologii), targi, wystawy i pokazy technologii, towarów i usług, konkursy i rankingi firm, instytutów, towarów i usług, w szczególności innowacyjnych firm, instytutów, technologii, towarów i usług, badania rynku, doradztwo w zakresie transferu technologii i wprowadzania innowacyjnych produktów na rynek (towary i usługi), pomoc w poszukiwaniu partnerów gospodarczych, usługi w zakresie komputerowych baz danych, przetwarzanie danych i zarządzanie nimi, transkrypcji informacji, zarządzania zbiorami informatycznymi, informacja o powyższych usługach, **36** doradztwo finansowe w zakresie transferu technologii i wprowadzania innowacyjnych produktów na rynek (towary i usługi), informacja o powyższych usługach, **42** naukowe i techniczne usługi i badania oraz ich projektowanie, przemysłowa analiza i badanie towarów i usług, usługi eksperckie, w tym inżynierskie, w zakresie ocen, opinii, badań oraz sporządzania raportów na polu naukowym i technologicznym, ekspertyzy inżynierskie, działalność badawczo-rozwojowa w zakresie innowacyjnych towarów i usług, wydawanie certyfikatów twórcom innowacyjnych produktów (towarów i usług), doradztwo prawne w zakresie transferu technologii i wprowadzania innowacyjnych produktów na rynek (towary i usługi), informacja o powyższych usługach.

(111) **193478** (220) 2005 09 28 (210) 300548
(151) 2007 07 17 (441) 2006 01 09

(732) Polska Agencja Rozwoju Przedsiębiorczości, Warszawa, PL.
(540)

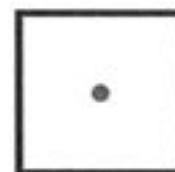

**Polski
Produkt
Przyszłości**

(531) 26.4.10, 27.5.1

(510), (511) **09** publikacje elektroniczne, w tym publikacje interaktywne i multimedialne, **16** publikacje, materiały promocyjne, materiały do korespondencji, druki, czasopisma, **35** reklama, promocja, promocja towarów i usług (wyrobów i technologii), promocja i upowszechnianie osiągnięć twórców innowacyjnych produktów (wyrobów i technologii), targi, wystawy i pokazy technologii, towarów i usług, konkursy i rankingi firm, instytutów, towarów i usług, w szczególności innowacyjnych firm, instytutów, technologii, towarów i usług, badania rynku, doradztwo w zakresie transferu technologii i wprowadzania innowacyjnych produktów na rynek (towary i usługi), pomoc w poszukiwaniu partnerów gospodarczych, usługi

w zakresie komputerowych baz danych, przetwarzanie danych i zarządzanie nimi, transkrypcji informacji, zarządzania zbiorami informatycznymi, informacja o powyższych usługach, **36** doradztwo finansowe w zakresie transferu technologii i wprowadzania innowacyjnych produktów na rynek (towary i usługi), informacja o powyższych usługach, **42** naukowe i techniczne usługi i badania oraz ich projektowanie, przemysłowa analiza i badanie towarów i usług, usługi eksperckie, w tym inżynierskie, w zakresie ocen, opinii, badań oraz sporządzania raportów na polu naukowym i technologicznym, ekspertyzy inżynierskie, działalność badawczo-rozwojowa w zakresie innowacyjnych towarów i usług, wydawanie certyfikatów twórcom innowacyjnych produktów (towarów i usług), doradztwo prawne w zakresie transferu technologii i wprowadzania innowacyjnych produktów na rynek (towary i usługi), informacja o powyższych usługach.

(111) **193479** (220) 2005 09 28 (210) 300549
 (151) 2007 07 17 (441) 2006 01 09
 (732) Polska Agencja Rozwoju Przedsiębiorczości, Warszawa, PL.
 (540)



Kolor znaku: pomarańczowy, szaro-niebieski
 (531) 26.4.3, 26.4.7, 26.4.11, 27.5.1, 29.1.13
 (510), (511) **09** programy komputerowe, programy komputerowe przeznaczone do szkoleń, publikacje elektroniczne, publikacje elektroniczne szkoleniowe, interaktywne materiały szkoleniowe i instruktażowe, prezentacje multimedialne, szkoleniowe i instruktażowe prezentacje multimedialne, **16** publikacje, materiały szkoleniowe i instruktażowe, druki, czasopisma, **35** pomoc w prowadzeniu lub zarządzaniu w zakresie działalności gospodarczej lub handlowej przedsiębiorstw przemysłowych lub handlowych, doradztwo w zakresie: organizowania, prowadzenia i zarządzania działalnością gospodarczą, zarządzania personalnego, badań rynku, informacja o działalności gospodarczej, usługi w zakresie komputerowych baz danych, przetwarzanie danych i zarządzanie nimi, transkrypcji informacji, zarządzania zbiorami informatycznymi, informacja o powyższych usługach, **36** usługi konsultingowe i doradcze w zakresie zarządzania finansami, doradztwo w zakresie pozyskiwania funduszy na działalność przedsiębiorstwa, w szczególności funduszy strukturalnych oraz innych środków pomocowych, pomoc w pozyskiwaniu funduszy na działalność przedsiębiorstwa, informacja o funduszach zewnętrznych na działalność przedsiębiorstwa, informacja o powyższych usługach, **41** nauczanie, kształcenie, nauczanie „na odległość” (e-learning), organizowanie i prowadzenie konferencji, kongresów, sympozjów, seminariów, szkoleń, imprez, spotkań, w szczególności dotyczących marketingu, zarządzania, organizowania, prowadzenia i zarządzania działalnością gospodarczą, badań rynku, pozyskiwania funduszy na działalność przedsiębiorstwa, zarządzania personelem, BHP, prawa, finansów i ekonomii, informatyki, publikacja elektroniczna on-line książek i periodyków, publikowanie książek, publikowanie tekstów, informacja o powyższych usługach.

(111) **193480** (220) 2005 09 28 (210) 300550
 (151) 2007 07 17 (441) 2006 01 09
 (732) Polska Agencja Rozwoju Przedsiębiorczości, Warszawa, PL.
 (540)



(531) 26.4.3, 26.4.7, 26.4.11, 27.5.1
 (510), (511) **09** programy komputerowe, programy komputerowe przeznaczone do szkoleń, publikacje elektroniczne, publikacje elektroniczne szkoleniowe, interaktywne materiały szkoleniowe i instruktażowe, prezentacje multimedialne, szkoleniowe i instruktażowe prezentacje multimedialne, **16** publikacje, materiały szkole-

niowe i instruktażowe, druki, czasopisma, **35** pomoc w prowadzeniu lub zarządzaniu w zakresie działalności gospodarczej lub handlowej przedsiębiorstw przemysłowych lub handlowych, doradztwo w zakresie: organizowania, prowadzenia i zarządzania działalnością gospodarczą, zarządzania personalnego, badań rynku, informacja o działalności gospodarczej, usługi w zakresie komputerowych baz danych, przetwarzanie danych i zarządzanie nimi, transkrypcji informacji, zarządzania zbiorami informatycznymi, informacja o powyższych usługach, **36** usługi konsultingowe i doradcze w zakresie zarządzania finansami, doradztwo w zakresie pozyskiwania funduszy na działalność przedsiębiorstwa, w szczególności funduszy strukturalnych oraz innych środków pomocowych, pomoc w pozyskiwaniu funduszy na działalność przedsiębiorstwa, informacja o funduszach zewnętrznych na działalność przedsiębiorstwa, informacja o powyższych usługach, **41** nauczanie, kształcenie, nauczanie „na odległość” (e-learning), organizowanie i prowadzenie konferencji, kongresów, sympozjów, seminariów, szkoleń, imprez, spotkań, w szczególności dotyczących marketingu, zarządzania, organizowania, prowadzenia i zarządzania działalnością gospodarczą, badań rynku, pozyskiwania funduszy na działalność przedsiębiorstwa, zarządzania personelem, BHP, prawa, finansów i ekonomii, informatyki, publikacja elektroniczna on-line książek i periodyków, publikowanie książek, publikowanie tekstów, informacja o powyższych usługach.

(111) **193481** (220) 2005 09 21 (210) 300274
 (151) 2007 08 28 (441) 2005 12 27
 (732) SYNGENTA PARTICIPATIONS AG, Bazylea, CH.
 (540)



Kolor znaku: biały, jasnoniebieski, niebieski, ciemnogrnatowy, błękitny, złoty
 (531) 1.15.25, 26.4.2, 27.5.1, 29.1.14
 (510), (511) **05** preparaty do zwalczania szkodników, fungicydy, herbicydy, insektycydy.

(111) **193482** (220) 2005 09 23 (210) 300365
 (151) 2007 06 12 (441) 2005 12 27
 (732) JERONIMO MARTINS DYSTRYBUCJA S.A., Kostrzyn, PL.
 (540)



Kolor znaku: żółty, granatowy, zielony, czerwony, złoty, biały, brązowy
 (531) 5.3.11, 11.3.5, 17.5.21, 26.11.3, 27.5.1, 29.1.15
 (510), (511) **30** herbata.

(111) **193483** (220) 2005 09 26 (210) 300473
 (151) 2007 06 20 (441) 2006 01 09
 (732) Pracownia Projektowo-Wdrożeniowa „SABUD” Andrzej Szydłowski, Katowice, PL.
 (540)



Kolor znaku: pomarańczowy, czerwony, czarny
 (531) 26.3.1, 26.4.3, 26.4.4, 26.5.1, 27.5.1, 29.1.13

(510), (511) **35** pozyskiwanie danych do komputerowych baz danych, **42** tworzenie i utrzymywanie stron internetowych.

(111) **193484** (220) 2005 09 26 (210) 300481
 (151) 2007 06 21 (441) 2006 01 09
 (732) BAJKOWE PRZEDSZKOLE S.C. Anna Szklarzewska,
 Jan Szklarzewski, Raszyn, PL.
 (540) BAJKOWE PRZEDSZKOLE
 (510), (511) **41** usługi edukacyjne w zakresie wychowania przedszkolnego i nauczania początkowego.

(111) **193485** (220) 2005 09 26 (210) 300482
 (151) 2007 06 21 (441) 2006 01 09
 (732) Fabryka Samochodów Osobowych Spółka Akcyjna,
 Warszawa, PL.
 (540)

Syrena

(531) 27.5.1
 (510), (511) **12** samochody i części do nich zawarte w klasie 12, **37** obsługa i naprawa samochodów.

(111) **193486** (220) 2005 09 29 (210) 300595
 (151) 2007 06 21 (441) 2006 01 09
 (732) TROPICAL, Tadeusz Ogrodnik, Chorzów, PL.
 (540) RED&GREEN
 (510), (511) **31** pokarmy w postaci tabletek, płatków, granulatów, ziaren i w postaci ekstrudowanej oraz pokarmy naturalne suszone i liofilizowane dla fauny, zwłaszcza dla ryb, ryb ozdobnych, ptaków, gadów, płazów oraz drobnych zwierząt hodowlanych, pokarmy dla fauny zawierające środki odżywcze, produkty i preparaty do hodowli roślin, roślin akwariowych, ryb, ryb ozdobnych, ptaków, gadów, płazów oraz drobnych zwierząt hodowlanych.

(111) **193487** (220) 2005 09 29 (210) 300596
 (151) 2007 06 21 (441) 2006 01 09
 (732) TROPICAL, Tadeusz Ogrodnik, Chorzów, PL.
 (540) Tropical Vitality & Color
 (510), (511) **31** pokarmy w postaci tabletek, płatków, granulatów, ziaren i w postaci ekstrudowanej oraz pokarmy naturalne suszone i liofilizowane dla fauny, zwłaszcza dla ryb, ryb ozdobnych, ptaków, gadów, płazów oraz drobnych zwierząt hodowlanych, pokarmy dla fauny zawierające środki odżywcze, produkty i preparaty do hodowli roślin, roślin akwariowych, ryb, ryb ozdobnych, ptaków, gadów, płazów oraz drobnych zwierząt hodowlanych.

(111) **193488** (220) 2005 09 29 (210) 300597
 (151) 2007 06 27 (441) 2006 01 09
 (732) TROPICAL, Tadeusz Ogrodnik, Chorzów, PL.
 (540) CichliTabin
 (510), (511) **31** pokarmy w postaci tabletek, płatków, granulatów, ziaren i w postaci ekstrudowanej oraz pokarmy naturalne suszone i liofilizowane dla fauny, zwłaszcza dla ryb, ryb ozdobnych, ptaków, gadów, płazów oraz drobnych zwierząt hodowlanych, pokarmy dla fauny zawierające środki odżywcze, produkty i preparaty do hodowli roślin, roślin akwariowych, ryb, ryb ozdobnych, ptaków, gadów, płazów oraz drobnych zwierząt hodowlanych.

(111) **193489** (220) 2005 09 29 (210) 300598
 (151) 2007 06 27 (441) 2006 01 09
 (732) TROPICAL, Tadeusz Ogrodnik, Chorzów, PL.
 (540) ColorTabin
 (510), (511) **31** pokarmy w postaci tabletek, płatków, granulatów, ziaren i w postaci ekstrudowanej oraz pokarmy naturalne suszone i liofilizowane dla fauny, zwłaszcza dla ryb, ryb ozdobnych, ptaków, gadów, płazów oraz drobnych zwierząt hodowlanych, pokarmy dla fauny zawierające środki odżywcze, produkty i preparaty do hodowli roślin, roślin akwariowych, ryb, ryb ozdobnych, ptaków, gadów, płazów oraz drobnych zwierząt hodowlanych.

(111) **193490** (220) 2005 09 29 (210) 300599
 (151) 2007 06 27 (441) 2006 01 09
 (732) TROPICAL, Tadeusz Ogrodnik, Chorzów, PL.
 (540) Tropical Cichlid Gran
 (510), (511) **31** pokarmy w postaci tabletek, płatków, granulatów, ziaren i w postaci ekstrudowanej oraz pokarmy naturalne suszone i liofilizowane dla fauny, zwłaszcza dla ryb, ryb ozdobnych, ptaków, gadów, płazów oraz drobnych zwierząt hodowlanych, pokarmy dla fauny zawierające środki odżywcze, produkty i preparaty do hodowli roślin, roślin akwariowych, ryb, ryb ozdobnych, ptaków, gadów, płazów oraz drobnych zwierząt hodowlanych.

(111) **193491** (220) 2005 09 29 (210) 300600
 (151) 2007 06 27 (441) 2006 01 09
 (732) TROPICAL, Tadeusz Ogrodnik, Chorzów, PL.
 (540) SpiruTabin
 (510), (511) **31** pokarmy w postaci tabletek, płatków, granulatów, ziaren i w postaci ekstrudowanej oraz pokarmy naturalne suszone i liofilizowane dla fauny, zwłaszcza dla ryb, ryb ozdobnych, ptaków, gadów, płazów oraz drobnych zwierząt hodowlanych, pokarmy dla fauny zawierające środki odżywcze, produkty i preparaty do hodowli roślin, roślin akwariowych, ryb, ryb ozdobnych, ptaków, gadów, płazów oraz drobnych zwierząt hodowlanych.

(111) **193492** (220) 2005 09 29 (210) 300601
 (151) 2007 06 27 (441) 2006 01 09
 (732) TROPICAL, Tadeusz Ogrodnik, Chorzów, PL.
 (540) VegeTabin
 (510), (511) **31** pokarmy w postaci tabletek, płatków, granulatów, ziaren i w postaci ekstrudowanej oraz pokarmy naturalne suszone i liofilizowane dla fauny, zwłaszcza dla ryb, ryb ozdobnych, ptaków, gadów, płazów oraz drobnych zwierząt hodowlanych, pokarmy dla fauny zawierające środki odżywcze, produkty i preparaty do hodowli roślin, roślin akwariowych, ryb, ryb ozdobnych, ptaków, gadów, płazów oraz drobnych zwierząt hodowlanych.

(111) **193493** (220) 2005 09 29 (210) 300602
 (151) 2007 06 27 (441) 2006 01 09
 (732) TROPICAL, Tadeusz Ogrodnik, Chorzów, PL.
 (540) SuperTabin
 (510), (511) **31** pokarmy w postaci tabletek, płatków, granulatów, ziaren i w postaci ekstrudowanej oraz pokarmy naturalne suszone i liofilizowane dla fauny, zwłaszcza dla ryb, ryb ozdobnych, ptaków, gadów, płazów oraz drobnych zwierząt hodowlanych, pokarmy dla fauny zawierające środki odżywcze, produkty i preparaty do hodowli roślin, roślin akwariowych, ryb, ryb ozdobnych, ptaków, gadów, płazów oraz drobnych zwierząt hodowlanych.

(111) **193494** (220) 2005 09 29 (210) 300603
 (151) 2007 06 27 (441) 2006 01 09
 (732) TROPICAL, Tadeusz Ogrodnik, Chorzów, PL.
 (540) Tropical Discus Gran
 (510), (511) **31** pokarmy w postaci tabletek, płatków, granulatów, ziaren i w postaci ekstrudowanej oraz pokarmy naturalne suszone i liofilizowane dla fauny, zwłaszcza dla ryb, ryb ozdobnych, ptaków, gadów, płazów oraz drobnych zwierząt hodowlanych, pokarmy dla fauny zawierające środki odżywcze, produkty i preparaty do hodowli roślin, roślin akwariowych, ryb, ryb ozdobnych, ptaków, gadów, płazów oraz drobnych zwierząt hodowlanych.

(111) **193495** (220) 2005 09 29 (210) 300604
 (151) 2007 06 27 (441) 2006 01 09
 (732) TROPICAL, Tadeusz Ogrodnik, Chorzów, PL.
 (540) Tropical Marine Gran
 (510), (511) **31** pokarmy w postaci tabletek, płatków, granulatów, ziaren i w postaci ekstrudowanej oraz pokarmy naturalne suszone i liofilizowane dla fauny, zwłaszcza dla ryb, ryb ozdobnych, ptaków, gadów, płazów oraz drobnych zwierząt hodowlanych, pokarmy dla fauny zawierające środki odżywcze, produkty i preparaty do hodowli roślin, roślin akwariowych, ryb, ryb ozdobnych, ptaków, gadów, płazów oraz drobnych zwierząt hodowlanych.

(111) **193496** (220) 2005 09 29 (210) 300605
 (151) 2007 06 27 (441) 2006 01 09
 (732) TROPICAL, Tadeusz Ogrodnik, Chorzów, PL.
 (540) Tropical Marine Flakes
 (510), (511) **31** pokarmy w postaci tabletek, płatków, granulatów, ziaren i w postaci ekstrudowanej oraz pokarmy naturalne suszone i liofilizowane dla fauny, zwłaszcza dla ryb, ryb ozdobnych, ptaków, gadów, płazów oraz drobnych zwierząt hodowlanych, pokarmy dla fauny zawierające środki odżywcze, produkty i preparaty do hodowli roślin, roślin akwariowych, ryb, ryb ozdobnych, ptaków, gadów, płazów oraz drobnych zwierząt hodowlanych.

(111) **193497** (220) 2005 09 29 (210) 300606
 (151) 2007 06 27 (441) 2006 01 09
 (732) TROPICAL, Tadeusz Ogrodnik, Chorzów, PL.
 (540) Tropical Welsi Gran
 (510), (511) **31** pokarmy w postaci tabletek, płatków, granulatów, ziaren i w postaci ekstrudowanej oraz pokarmy naturalne suszone i liofilizowane dla fauny, zwłaszcza dla ryb, ryb ozdobnych, ptaków, gadów, płazów oraz drobnych zwierząt hodowlanych, pokarmy dla fauny zawierające środki odżywcze, produkty i preparaty do hodowli roślin, roślin akwariowych, ryb, ryb ozdobnych, ptaków, gadów, płazów oraz drobnych zwierząt hodowlanych.

(111) **193498** (220) 2005 09 30 (210) 300629
 (151) 2007 08 30 (441) 2006 01 09
 (732) PPHU „SOBORA” Bogumił Sobora, Reda, PL.
 (540)



Kolor znaku: zielony, biały
 (531) 2.9.1, 5.1.3, 5.3.11, 27.5.1, 29.1.2, 29.1.3
 (510), (511) **25** odzież z tworzyw naturalnych i sztucznych, garnitury, garsonki, sukienki, spódnice, spodnie, marynarki, bielizna, nakrycia głowy, szaliki, apaszki, obuwie, pończochy, rajstopy, rajtuzy.

(111) **193499** (220) 2005 09 30 (210) 300637
 (151) 2007 08 08 (441) 2006 01 09
 (732) „INFINITE” Spółka z o.o., Lublin, PL.
 (540)



Kolor znaku: czerwony, niebieski, biały
 (531) 26.1.1, 26.11.1, 27.5.1, 29.1.13
 (510), (511) **09** sterujące programy komputerowe do obsługi sklepów detalicznych.

(111) **193500** (220) 2005 09 30 (210) 300638
 (151) 2007 08 08 (441) 2006 01 09
 (732) „INFINITE” Spółka z o.o., Lublin, PL.
 (540) Marzenie stało się faktem
 (510), (511) **09** sterujące programy komputerowe do obsługi sklepów detalicznych.

(111) **193501** (220) 2005 09 30 (210) 300646
 (151) 2007 08 08 (441) 2006 01 09
 (732) OPERA Towarzystwo Funduszy Inwestycyjnych S.A., Warszawa, PL.

(540)



Kolor znaku: biały, czerwony
 (531) 1.7.6, 26.1.2, 26.2.1, 26.7.1, 29.1.1, 29.1.6
 (510), (511) **36** agencje ściągania wierzytelności, analizy finansowe, banki (kasy) oszczędnościowe, banki z dostępem bezpośrednim np. przez Internet (home banking), doradztwo w sprawach finansowych, doradztwo w sprawach ubezpieczeniowych, ekspertyzy dla celów fiskalnych, emisja bonów wartościowych, emisja czeków podróżnych, emisja kart kredytowych, informacje finansowe, usługi finansowe, tworzenie funduszy, pośrednictwo giełdowe, informacja o ubezpieczeniach, informacje bankowe, inwestycje kapitałowe, obsługa kart debetowych, obsługa kart kredytowych, kredytowanie, kredyty ratalne, usługi w zakresie likwidacji przedsiębiorstw (operacje finansowe), lokaty kapitału, maklerstwo, maklerstwo giełdowe, notowania giełdowe, operacje bankowe, operacje finansowe, operacje walutowe, oszacowanie wartości dla celów fiskalnych, wyceny do celów podatkowych, usługi powiernicze, pożyczki (finansowanie), pożyczki pod zastaw, spłaty ratalne, operacje rozrachunkowe (wymiana), transakcje finansowe, transfer elektroniczny środków finansowych, tworzenie kapitałów, ubezpieczenia, ubezpieczenia zdrowotne, umowy kredytowe, usługi ubezpieczeniowe, weryfikacja czeków, wycena w zakresie ubezpieczeń, bankowości, nieruchomości, zarządzanie majątkiem, zarządzanie majątkiem nieruchomym.

(111) **193502** (220) 2005 10 03 (210) 300701
 (151) 2007 08 24 (441) 2006 01 09
 (732) Maspex Wadowice Sp. z o.o., Wadowice, PL.
 (540)



Kolor znaku: brązowy, żółty, zielony, biały, pomarańczowy
 (531) 1.15.23, 5.7.18, 8.1.19, 11.3.1, 26.1.2, 27.5.1, 29.1.15
 (510), (511) **30** kawa, napoje na bazie kawy, czekolada, czekolada pitna, czekolada instant, czekolada instant o smaku bananowym, kakao, słodczyce, batony czekoladowe z bananami, napoje na bazie czekolady, napoje na bazie kakao, ciasta, lody, napoje instant na bazie czekolady.

(111) **193503** (220) 2005 10 03 (210) 300702
 (151) 2007 08 24 (441) 2006 01 09
 (732) Maspex Wadowice Sp. z o.o., Wadowice, PL.
 (540)



Kolor znaku: brązowy, żółty, pomarańczowy, biały
 (531) 1.15.23, 5.7.11, 8.1.19, 11.3.1, 26.4.2, 27.5.1, 29.1.14
 (510), (511) **30** kawa, napoje na bazie kawy, czekolada, czekolada pitna, czekolada instant, czekolada instant o smaku bananowym, kakao, słodczyce, bakalie, batony czekoladowe z bananami, napoje na bazie czekolady, napoje na bazie kakao, ciasta, lody, napoje instant na bazie czekolady.

(111) **193504** (220) 2005 10 03 (210) 300703
 (151) 2007 08 24 (441) 2006 01 09
 (732) Maspex Wadowice Sp. z o.o., Wadowice, PL.
 (540)



Kolor znaku: brązowy, żółty, różowy, pomarańczowy, biały
 (531) 1.15.23, 5.7.1, 8.1.19, 11.3.1, 26.4.2, 27.5.1, 29.1.15
 (510), (511) **30** kawa, czekolada, kakao, słodycze, batony czekoladowe z migdałami, napoje na bazie czekolady, czekolada pitna, czekolada instant, czekolada pitna o smaku migdałowym, napoje na bazie kakao, ciasta, lody.

(111) **193505** (220) 2005 10 03 (210) 300711
 (151) 2007 08 24 (441) 2006 01 09
 (732) EPRUS-B Czesław Gornowicz, Bielsko-Biała, PL.
 (540)



Kolor znaku: czarny, turkusowy
 (531) 24.15.2, 27.5.1, 29.1.12
 (510), (511) **11** aparatura i urządzenia do oczyszczania powietrza, komory laminarne, chłodziarki farmaceutyczne, **35** zgromadzenie na rzecz osób trzecich różnych towarów pozwalających nabywcy je oglądać i kupować w sklepie i/lub hurtowni, stanowiące wyposażenie aptek, zwłaszcza jak: ciśnieniomierze, wagi, urządzenia do badania skóry, miksery recepturowe, destylatory, demineralizatory, suszarki, sterylizatory, autoklawy, czopkarki, puszki sterylizacyjne, lampy bakteriobójcze, sączi do kropli ocznych, płyty grzewcze, termometry, higrometry, meble laboratoryjne, witryny chłodnicze, utensylia recepturowe.

(111) **193506** (220) 2005 10 03 (210) 300727
 (151) 2007 08 14 (441) 2006 01 09
 (732) „ARKUS & ROMET GROUP” Sp. z o.o., Podgrodzie, PL.
 (540)



Kolor znaku: żółty, niebieski, biały
 (531) 27.5.1, 29.1.13
 (510), (511) **12** rowery, części zamienne do rowerów, ogumienie rowerowe.

(111) **193507** (220) 2005 10 03 (210) 300728
 (151) 2007 08 14 (441) 2006 01 09
 (732) „ARKUS & ROMET GROUP” Sp. z o.o., Podgrodzie, PL.
 (540)



(531) 4.3.5, 27.5.1

(510), (511) **12** rowery, części zamienne do rowerów, ogumienie rowerowe.

(111) **193508** (220) 2005 10 03 (210) 300729
 (151) 2007 08 14 (441) 2006 01 09
 (732) „ARKUS & ROMET GROUP” Sp. z o.o., Podgrodzie, PL.
 (540) SAMANTA
 (510), (511) **12** rowery, części zamienne do rowerów, ogumienie rowerowe.

(111) **193509** (220) 2005 10 03 (210) 300731
 (151) 2007 08 14 (441) 2006 01 09
 (732) „ARKUS & ROMET GROUP” Sp. z o.o., Podgrodzie, PL.
 (540) SAFARI
 (510), (511) **12** rowery, części zamienne do rowerów, ogumienie rowerowe.

(111) **193510** (220) 2005 10 05 (210) 300811
 (151) 2007 07 20 (441) 2006 01 09
 (732) INTRALL POLSKA Spółka z o.o., Lublin, PL.
 (540) LUBO
 (510), (511) **12** pojazdy samochodowe, części składowe do pojazdów samochodowych.

(111) **193511** (220) 2005 10 06 (210) 300910
 (151) 2007 08 02 (441) 2006 01 09
 (732) „FRANC - TEXTIL” Spółka z o.o., Żarów, PL.
 (540) DEKORIA
 (510), (511) **20** poduszki, poduszki dekoracyjne, dekoracje przestawne do wyposażenia wnętrz, **24** obrusy tekstylne, serwetki tekstylne, bieżniki stołowe, podstawki z tkanin, narzuty, pokrowce ochronne na meble, pledy, bielizna pościelowa, ręczniki tekstylne, tkaniny obiciowe.

(111) **193512** (220) 2005 10 07 (210) 300944
 (151) 2007 06 29 (441) 2006 01 09
 (732) SADIK DEMIRCI, Istanbuł, TR.
 (540)



(531) 26.1.4, 27.5.1
 (510), (511) **25** odzież, płaszcz, płaszcz przeciwdeszczowy, marynarki, spodnie, spódnice, sukienki, garnitury, kamizelki, koszulki, T-shirty, bluzy, pulowery, swetry, kombinezony, bielizna, halki, podkoszulki, slipy, majtki, biustonosze, body, gorsety, odzież robocza, odzież dżinsowa, odzież skórzana, odzież codzienna, odzież sportowa, odzież plażowa, rękawiczki, odzież dziecięca, pieluszki (tekstylne), śliniaczki, wyprawki niemowlęce (tekstylne), śpioszki, skarpetki, obuwie, buty, botki, sandały, klapki, pantofle domowe, obuwie sportowe, buty na obcasie, cholewki, nakrycia głowy, czapki, kapelusze, berety, jarmułki/mycki, kaptury, czapki dziane, czapki przeciwdeszczowe, bandany, opaski na głowę, krawaty, szale, nauszники, szaliki, sarongi, kołnierzyki do sukienek, mufka, przepaski na nadgarstki, paski, podwiązki, szelki.

(111) **193513** (220) 2005 10 10 (210) 301006
 (151) 2007 08 03 (441) 2006 01 23
 (732) Ośrodek Kultury Dalekowschodniej „TAI-AN” Iwona Maciejewska, Olsztyn, PL.
 (540)



(531) 3.7.7, 3.7.16, 27.5.1, 28.3.0

(510), (511) **39** usługi w zakresie organizowania podróży i wycieczek, **41** usługi w zakresie organizowania i prowadzenia konferencji, seminariów, zjazdów, sympozjów, obozów sportowych, obozów rekreacyjnych i pokazów związanych z kulturą QIGONG, usługi w zakresie publikowania książek i materiałów pomocniczych związanych z kulturą, rekreacją i sportem QIGONG, usługi prowadzenia zajęć propagujących sprawność fizyczną i umysłową człowieka poprzez uprawianie ćwiczeń QIGONG, **44** usługi paramedyczne.

(111) **193514** (220) 2005 10 10 (210) 301039
(151) 2007 08 03 (441) 2006 01 23
(732) BN OFFICE FURNITURE Spółka z o.o., Krosno, PL.
(540)



Kolor znaku: szary, pomarańczowy

(531) 26.4.1, 27.5.1, 29.1.12

(510), (511) **09** drukarki komputerowe, fotokopiarki, kopiarki, maszyny do faksowania, kalkulatory, komputery, telefony, wideofony, telewizory, radia, nośniki danych, w tym: dyski kompaktowe, dyski optyczne, dyskietki, monitory, aparatura radiotelefoniczna, rzutniki, skanery, słuchawki, wzmacniacze, **20** meble, w tym meble biurowe, niemetalowe wykończeniowe elementy do mebli, **35** prowadzenie sklepów i hurtowni z meblami, maszynami biurowymi, komputerami, telefonami, kopiarkami, fotokopiarkami, faksami, kalkulatorami, wideofonami, telewizorami, aparatami radiowymi, dyskami kompaktowymi, dyskami optycznymi, dyskietkami, monitorami, aparaturą radiotelefoniczną, rzutnikami, skanerami, słuchawkami i wzmacniaczami, doradztwo w zakresie prowadzenia działalności gospodarczej, informacja o działalności gospodarczej, badania rynku, **42** projektowanie wnętrz i dekoracji wnętrz, wzornictwo przemysłowe.

(111) **193515** (220) 2005 10 12 (210) 301118
(151) 2007 08 30 (441) 2006 01 23
(732) Przedsiębiorstwo Farmaceutyczne „LEKI NATURY”
Tadeusz Polański, Ryki, PL.
(540) vitalmax

(510), (511) **05** produkty farmaceutyczne, substancje do celów leczniczych, witaminy i dodatki mineralne, multiwitaminowe napoje do celów leczniczych, **32** energetyzujące multiwitaminowe napoje bezalkoholowe.

(111) **193516** (220) 2005 10 12 (210) 301126
(151) 2007 08 30 (441) 2006 01 23
(732) AKCINĀ- BENDROVĀ- „PIENO ŽVAIGŽDĀ-S”, Wilno, LT.
(540)



Kolor znaku: ciemnoróżowy, biały

(531) 3.6.1, 27.5.1, 29.1.12

(510), (511) **29** mleko i produkty mleczne, **30** lody, lody jadalne, wyroby cukiernicze, czekolada.

(111) **193517** (220) 2005 10 12 (210) 301130
(151) 2007 08 30 (441) 2006 01 23
(732) G+J Gruner + Jahr Polska Spółka z o.o. & Co.,
Spółka Komandytowa, Warszawa, PL.
(540) Claudia - lubię ją czytać.

(510), (511) **16** dzienniki, czasopisma, książki, fotografie, papeteria, artykuły biurowe, **35** publikacja tekstów reklamowych za pośrednictwem Internetu i komputerowych baz danych, reklama, także za pośrednictwem Internetu i komputerowych baz danych, prenumerata prasy, **38** przekaz wydawnictw prasowych za pomocą sieci telekomunikacyjnych, sieci komputerowych, łączności satelitarnych oraz innych środków łączności, transmisja danych, **41** produkcja programów telewizyjnych i radiowych, organizowanie konkursów, publikowanie

tekstów innych niż reklamowe, usługi rozrywkowe i edukacyjne, świadczone również za pośrednictwem Internetu i komputerowych baz danych, obejmujące: prezentację muzyki na żywo, prezentację nagrań muzycznych, pokazy filmowe, prezentację programów typu talk-show, prezentację programów zarejestrowanych na płytach, taśmach wideo, dyskach kompaktowych, nagrań wideo, filmów, programów telewizyjnych i radiowych, informacja o rozrywce za pośrednictwem Internetu i komputerowych baz danych.

(111) **193518** (220) 2005 10 19 (210) 301373
(151) 2007 08 31 (441) 2006 01 23
(732) „ESGUM” Zenon Szymański, Poznań, PL.
(540)



Kolor znaku: niebieski

(531) 27.5.1, 29.1.4

(510), (511) **07** wałki poligraficzne do maszyn, wałki gumowo-metalowe do maszyn, **17** pierścienie i tuleje gumowe, podkładki, uszczelki i osłony gumowe, **39** transport drogowy towarów pojazdami samochodowymi, **40** usługi nakładania powłok na metale, usługi szlifierskie, tokarskie i piaskowania, usługi drukarskie.

(111) **193519** (220) 2005 10 20 (210) 301408
(151) 2007 08 20 (441) 2006 01 23
(732) AGO Andrzej Goś, Józefów, PL.
(540)



Kolor znaku: granatowy

(531) 27.5.1, 29.1.4

(510), (511) **25** odzież gotowa, bielizna, **27** maty łazienkowe.

(111) **193520** (220) 2005 10 20 (210) 301432
(151) 2007 08 24 (441) 2006 01 23
(732) „OPAX” Zbigniew i Jerzy Opyrczał Spółka Jawna, Brody, PL.
(540)



Kolor znaku: czerwony

(531) 26.4.1, 26.4.9, 26.15.9, 27.5.1, 29.1.1

(510), (511) **20** pudełka drewniane lub z tworzyw sztucznych, **35** usługi w zakresie rozpowszechniania materiałów reklamowych (próbki, druki, broszury), **40** usługi w zakresie druku sitowego, drukowania litograficznego, drukowania offsetowego, drukowania rysunków, **42** usługi w zakresie projektowania i wzorcowania opakowań, usługi w zakresie wzornictwa przemysłowego.

(111) **193521** (220) 2005 10 21 (210) 301458
(151) 2007 08 14 (441) 2006 01 23
(732) EKOPLON S.A., Kielce, PL.
(540) OMNICOTE
(510), (511) **01** granulowany nawóz długodziałający.

(111) **193522** (220) 2005 10 21 (210) 301459
(151) 2007 08 14 (441) 2006 01 23
(732) EKOPLON S.A., Kielce, PL.
(540) PROBIOSTIM
(510), (511) **31** pasze, dodatki do pasz nie do celów leczniczych.

(111) **193523** (220) 2005 10 26 (210) 301613
 (151) 2007 07 25 (441) 2006 02 06
 (732) GCF Sp. z o.o., Warszawa, PL.
 (540)



Kolor znaku: żółty, czerwony, granatowy

(531) 2.3.1, 26.2.1, 27.5.1, 29.1.13

(510), (511) **01** produkty chemiczne stosowane w przemyśle farmaceutycznym, **03** alun, antyperspiranty, chusteczki nasączone płynami kosmetycznymi, preparaty do czyszczenia protez zębowych, preparaty do depilacji, kosmetyki, kremy kosmetyczne, maseczki kosmetyczne, maści do celów kosmetycznych, mydła, olejki do celów kosmetycznych, patyczki z watą do celów kosmetycznych, preparaty kosmetyczne do opalania, preparaty do pielęgnacji paznokci, pasty, proszki, płyny do zębów, sole do kąpeli, szampony, talk kosmetyczny, wazelina kosmetyczna, woda utleniona do celów kosmetycznych, **05** anestetyki, antybiotyki, antyseptyki, apteczki przenośne wyposażone, balsamy do celów leczniczych, bandaże higieniczne, bandaże opatrunkowe, borowina lecznicza, preparaty chemiczne do celów farmaceutycznych, preparaty chemiczne do celów medycznych, preparaty chemiczne do celów weterynaryjnych, preparaty czyszczące do szkieł kontaktowych, czopki, amalgamaty dentystyczne, dietetyczna żywność przystosowana do celów medycznych, dietetyczne napoje przystosowane do celów medycznych, preparaty diagnostyczne do celów medycznych, gaza opatrunkowa, herbata lecznicza, pieluchy higieniczne, podpaski higieniczne, chusteczki nasączone płynami farmaceutycznymi, jodyna, kapsułki do celów farmaceutycznych, sole do kąpeli do celów leczniczych, kompresy, leki, mleko w proszku dla niemowląt, narkotyki do celów medycznych, środki nasenne, środki do leczenia oparzeń, plastry do celów medycznych, surowice, szczepionki, środki przeciwbólowe, wata do celów medycznych, zioła lecznicze, preparaty homeopatyczne, **10** artykuły ortopedyczne, bandaże elastyczne, bandaże gipsowane, butelki dla niemowląt, smoczki do butelek dla niemowląt, igły do celów medycznych, inhalatory, irygatory do celów medycznych, aparaty i instrumenty medyczne, ściągarki mleka, prezerwatywy, strzykawki do celów medycznych, termometry do celów medycznych, aparaty do mierzenia tętniczego ciśnienia krwi, igły do zszywania, materiały do zszywania, **42** doradztwo w zakresie sprzętu komputerowego, instalowanie oprogramowania komputerowego, aktualizacja oprogramowania komputerowego, odzyskiwanie danych komputerowych, programowanie komputerów, projektowanie systemów komputerowych, konserwacja oprogramowania komputerowego, konwersja danych lub dokumentów na formę elektroniczną, projektowanie oprogramowania komputerowego.

(111) **193524** (220) 2005 10 26 (210) 301618
 (151) 2007 08 08 (441) 2006 02 06
 (732) AVT-Korporacja Sp. z o.o., Warszawa, PL.
 (540)



(531) 27.5.1

(510), (511) **16** periodyki, **35** reklama prasowa, organizowanie targów i wystaw w celach handlowych i reklamowych, pośrednictwo handlowe dotyczące sprzętu i materiałów budowlanych, usługi sklepów i hurtowni, w tym także internetowych, ze sprzętem i materiałami budowlanymi, **42** doradztwo budowlane.

(111) **193525** (220) 2005 10 26 (210) 301619
 (151) 2007 08 08 (441) 2006 02 06
 (732) AVT-Korporacja Sp. z o.o., Warszawa, PL.
 (540)



(531) 27.5.1

(510), (511) **16** czasopisma, **35** reklama prasowa, organizowanie targów i wystaw w celach handlowych i reklamowych.

(111) **193526** (220) 2005 10 26 (210) 301624
 (151) 2007 07 13 (441) 2006 02 06
 (732) TENZI Sp. z o.o., Skarbimierzyce 22, PL.
 (540)



Kolor znaku: niebieski, czerwony

(531) 26.3.4, 27.5.1, 29.1.12

(510), (511) **03** preparaty do: czyszczenia, konserwacji skóry jako pasty, mycia, pielęgnacji podłóg, prania, wywabiania plam, płukania, nablyszczania, polerowania, odbarwiania, usuwania kamienia i osadów, usuwania wosku, usuwania matowych nalotów, usuwania rdzy, mydła, mydła dezynfekujące, **05** środki: bakteriobójcze, do dezynfekcji, do odświeżania powietrza, **37** mycie pojazdów, czyszczenie pojazdów, urządzeń specjalistycznych, pranie, czyszczenie siedzeń, dywaników, tapicerek.

(111) **193527** (220) 2005 10 26 (210) 301625
 (151) 2007 07 13 (441) 2006 02 06
 (732) TENZI Sp. z o.o., Skarbimierzyce 22, PL.
 (540) TENZI

(510), (511) **03** preparaty do: czyszczenia, konserwacji skóry jako pasty, mycia, pielęgnacji podłóg, prania, wywabiania plam, płukania, nablyszczania, polerowania, odbarwiania, usuwania kamienia i osadów, usuwania wosku, usuwania matowych nalotów, usuwania rdzy, mydła, mydła dezynfekujące, **05** środki: bakteriobójcze, do dezynfekcji, do odświeżania powietrza, **37** mycie pojazdów, czyszczenie pojazdów, urządzeń specjalistycznych, pranie, czyszczenie siedzeń, dywaników, tapicerek.

(111) **193528** (220) 2005 10 27 (210) 301666
 (151) 2007 07 26 (441) 2006 02 06
 (732) Przedsiębiorstwo Produkcyjno-Handlowe KOPEX Zbigniew Kowalczyk, Głowno, PL.
 (540)



Kolor znaku: pomarańczowy, żółty, biały, szary

(531) 17.1.19, 27.5.1, 29.1.14

(510), (511) **25** kopy jako formy misek do stanków z pianki i siatki laminowane dzianiną.

(111) **193529** (220) 2005 10 27 (210) 301688
 (151) 2007 07 27 (441) 2006 02 06
 (732) COLGATE-PALMOLIVE COMPANY, New York, US.

(540)



Kolor znaku: czerwony, niebieski, żółty, biały, szary

(531) 10.5.1, 26.4.2, 26.11.3, 27.5.1, 29.1.15

(510), (511) **03** środki wybielające i inne substancje stosowane w praniu, środki do czyszczenia, polerowania, szorowania i ścierania, mydła, środki perfumeryjne, olejki eteryczne, kosmetyki, płyny do pielęgnacji włosów, środki do czyszczenia zębów, pasty do zębów, płyny do płukania jamy ustnej, żele do mycia zębów, **05** produkty farmaceutyczne i weterynaryjne, środki sanitarne do celów medycznych, substancje dietetyczne do celów leczniczych, żywność dla niemowląt, plastry, materiały opatrunkowe, materiały do plombowania zębów, woski dentystyczne, środki odkażające, środki do zwalczania robactwa, fungicydy, herbicydy.

(111) **193530** (220) 2005 10 27 (210) 301689

(151) 2007 07 27 (441) 2006 02 06

(732) COLGATE-PALMOLIVE COMPANY, New York, US.

(540)



Kolor znaku: czerwony, niebieski, żółty, biały, szary

(531) 10.5.1, 19.7.25, 26.11.3, 27.5.1, 29.1.15

(510), (511) **03** środki wybielające i inne substancje stosowane w praniu, środki do czyszczenia, polerowania, szorowania i ścierania, mydła, środki perfumeryjne, olejki eteryczne, kosmetyki, płyny do pielęgnacji włosów, środki do czyszczenia zębów, pasty do zębów, płyny do płukania jamy ustnej, żele do mycia zębów, **05** produkty farmaceutyczne i weterynaryjne, środki sanitarne do celów medycznych, substancje dietetyczne do celów leczniczych, żywność dla niemowląt, plastry, materiały opatrunkowe, materiały do plombowania zębów, woski dentystyczne, środki odkażające, środki do zwalczania robactwa, fungicydy, herbicydy.

(111) **193531** (220) 2005 10 28 (210) 301714

(151) 2007 07 10 (441) 2006 02 06

(732) Szczecińska Agencja Turystyczna „SAT” Spółka z o.o., Szczecin, PL.

(540)



Kolor znaku: czarny, czerwony

(531) 1.5.2, 27.5.1, 29.1.12

(510), (511) **35** usługi reklamowe i marketingowe na rzecz osób trzecich, pomoc w zarządzaniu hotelami, pensjonatami oraz domami wypoczynku, przedstawicielstwo podmiotów zagranicznych w kraju, sprzedaż wydawnictw turystycznych, **39** organizowanie podróży, przejazdów, wszelkiego typu imprez turystycznych, wycieczek, organizacja przewozu osób wszelkimi środkami transportu, wypożyczanie samochodów, prowadzenie biur podróży i agencji turystycznych, pilotowanie wycieczek, informacja dotycząca podróży, taryf, rozkładów jazdy i alternatywnych rodzajów transportu, **43** rezerwacja pokoi w hotelach, pensjonatach, motelach oraz kwaterach przez biura podróży, organizowanie zakwaterowania obozów wakacyjnych.

(111) **193532** (220) 2005 10 31 (210) 301765

(151) 2007 08 29 (441) 2006 02 06

(732) POLFARMEX S.A., Kutno, PL.

(540) SIM 10

(510), (511) **05** produkty farmaceutyczne, dietetyczne substancje do celów leczniczych.(111) **193533** (220) 2005 10 31 (210) 301776

(151) 2007 08 29 (441) 2006 02 06

(732) Hansa Transport Przedsiębiorstwo Usługowe Spedycja Transport Sp. z o.o., Katowice, PL.

(540)



Kolor znaku: granatowy, czerwony, czarny, biały

(531) 1.5.2, 24.15.1, 27.5.1, 29.1.13

(510), (511) **36** agencja celna, **39** transport rzeczy, spedycja, magazynowanie, przeladunki.

(111) **193534** (220) 2005 10 31 (210) 301778

(151) 2007 08 29 (441) 2006 02 06

(732) POLFARMEX S.A., Kutno, PL.

(540) ceruvit

(510), (511) **05** produkty farmaceutyczne, dietetyczne substancje do celów leczniczych.(111) **193535** (220) 2005 10 31 (210) 301782

(151) 2007 08 29 (441) 2006 02 06

(732) Elit Polska Sp. z o.o., Warszawa, PL.

(540)



Kolor znaku: czerwony, niebieski

(531) 26.1.1, 27.5.1, 29.1.12

(510), (511) **09** akumulatory do pojazdów, kable rozruchowe do silników pojazdów, trójkąty ostrzegające o niesprawnym pojeździe, termostaty do pojazdów, wskaźniki stosowane w elektryczności, wskaźniki prędkości, wskaźniki temperatury, złączki stosowane w elektryczności, **11** instalacje grzewcze do pojazdów, instalacje klimatyzacji do pojazdów, oprawy lamp do pojazdów, lampki do kierunkowskazów do pojazdów, lampy do pojazdów, odmrażacze do pojazdów, światła do pojazdów, urządzenia oświetleniowe w pojazdach, **12** alarmy antywłamaniowe do pojazdów, amortyzatory do pojazdów, bagażniki do pojazdów, bagażniki na narty do samochodów, błotniki do pojazdów, drążki skrętne do pojazdów, hamulce do pojazdów, hamulcowe klocki do pojazdów, hamulcowe okładziny do pojazdów, korbowody do pojazdów, kierownice do pojazdów, kierunkowskazy do pojazdów, klaksony do pojazdów, koła do pojazdów, lusterka wsteczne do pojazdów, łańcuchy przeciwpoślizgowe do pojazdów, łańcuchy sterownicze do pojazdów, maski do silników samochodowych, nadwozia do pojazdów, napędy do pojazdów, obręcze do kół pojazdów, obwody hydrauliczne do pojazdów, ogumienie do kół pojazdów, opony do pojazdów, opony pneumatyczne, pasy bezpieczeństwa do siedzeń w pojazdach, piasty do kół pojazdów, poduszki powietrzne do pojazdów, podwozia pojazdów, progi do pojazdów, resory amortyzujące do pojazdów, samochody, siedzenia w pojazdach, silniki do pojazdów, skrzynie biegów do pojazdów, sprężyny w zawieszeniach pojazdów, sprzęgła do pojazdów, szczęki hamulcowe do pojazdów, szyby do pojazdów, środki antypoślizgowe do opon pojazdów, tapicerka samochodowa, trąbki ostrzegawcze do pojazdów, wycieraczki do szyb pojazdów, zagłówki do siedzeń samochodowych, zawieszania do pojazdów, zderzaki do pojazdów, złącza do przyczep do pojazdów.

(111) **193536** (220) 2005 10 31 (210) 301783
 (151) 2007 08 29 (441) 2006 02 06
 (732) Elit Polska Sp. z o.o., Warszawa, PL.
 (540)



Kolor znaku: niebieski, czerwony

(531) 26.1.1, 27.5.1, 29.1.12

(510), (511) **09** akumulatory do pojazdów, kable rozruchowe do silników pojazdów, trójkąty ostrzegające o niesprawnym pojeździe, termostaty do pojazdów, wskaźniki stosowane w elektryczności, wskaźniki prędkości, wskaźniki temperatury, złączki stosowane w elektryczności, **11** instalacje grzewcze do pojazdów, instalacje klimatyzacji do pojazdów, oprawy lamp do pojazdów, lampki do kierunkowskazów do pojazdów, lampy do pojazdów, odmrażacze do pojazdów, światła do pojazdów, urządzenia oświetleniowe w pojazdach, **12** alarmy antywłamaniowe do pojazdów, amortyzatory do pojazdów, bagażniki do pojazdów, bagażniki na narty do samochodów, błotniki do pojazdów, drążki skrętne do pojazdów, hamulce do pojazdów, hamulcowe klocki do pojazdów, hamulcowe okładziny do pojazdów, korbowody do pojazdów, kierownice do pojazdów, kierunkowskazy do pojazdów, klaksony do pojazdów, koła do pojazdów, lusterka wsteczne do pojazdów, łańcuchy przeciwpoślizgowe do pojazdów, łańcuchy sterownicze do pojazdów, maski do silników samochodowych, nadwozia do pojazdów, napędy do pojazdów, obręcze do kół pojazdów, obwoły hydrauliczne do pojazdów, ogumienie do kół pojazdów, opony do pojazdów, opony pneumatyczne, pasy bezpieczeństwa do siedzeń w pojazdach, piasty do kół pojazdów, poduszki powietrzne do pojazdów, podwozia pojazdów, progi do pojazdów, resory amortyzujące do pojazdów, samochody, siedzenia w pojazdach, silniki do pojazdów, skrzynie biegów do pojazdów, sprężyny w zawieszeniach pojazdów, sprzęgła do pojazdów, szczęki hamulcowe do pojazdów, szyby do pojazdów, środki antypoślizgowe do opon pojazdów, tapicerka samochodowa, trąbki ostrzegawcze do pojazdów, wycieraczki do szyb pojazdów, zagłówki samochodowych, zawieszania do pojazdów, zderzaki do pojazdów, złącza do przyczep do pojazdów.

(111) **193537** (220) 2005 10 31 (210) 301784
 (151) 2007 08 29 (441) 2006 02 06
 (732) Pięńczykowska Magdalena, Wrocław, PL.
 (540)



Kolor znaku: granatowy

(531) 24.15.1, 26.3.2, 27.5.1, 29.1.4

(510), (511) **37** usługi lakiernicze, **40** usługi w zakresie: galwanizacji, galwanotechniki, obróbki metali, powlekania metali, kadmowania, platerowania metali, posrebrzania, szlifowania i złączenia.

(111) **193538** (220) 2005 10 31 (210) 301786
 (151) 2007 08 30 (441) 2006 02 06
 (732) Przystań „SKARBK” Tadeusz Świst, Iława, PL.
 (540) PRZYSTAŃ „SKARBK”
 (510), (511) **39** wynajem jachtów.

(111) **193539** (220) 2005 10 31 (210) 301787
 (151) 2007 08 29 (441) 2006 02 06
 (732) SŁAWSKI ZAKŁAD PRZETWÓRSTWA MIĘSA I DROBIU „BALCERZAK I SPÓŁKA” Sp. z o.o., Wróblów, PL.
 (540) KALINA
 (510), (511) **29** wyroby mięsne, wędliny.

(111) **193540** (220) 2005 10 31 (210) 301788
 (151) 2007 08 29 (441) 2006 02 06

(732) SŁAWSKI ZAKŁAD PRZETWÓRSTWA MIĘSA I DROBIU „BALCERZAK I SPÓŁKA” Sp. z o.o., Wróblów, PL.
 (540) RESZEL
 (510), (511) **29** wyroby mięsne, wędliny.

(111) **193541** (220) 2005 10 31 (210) 301793
 (151) 2007 08 27 (441) 2006 02 06
 (732) Gabinet Stomatologiczny Biorenix - Faldent, Bożena Hilsberg, Warszawa, PL.
 (540) BIORENIX
 (510), (511) **44** usługi stomatologiczne.

(111) **193542** (220) 2005 10 31 (210) 301809
 (151) 2007 08 27 (441) 2006 02 06
 (732) Przedsiębiorstwo Handlowo Produkcyjne „WYCHAMET” Andrzej Wychowaniec, Wrzosowa, PL.
 (540)



(531) 26.2.7, 27.5.1

(510), (511) **12** wózki dziecięce, kółka samonastawne do wózków dziecięcych, pokrycia wózków dziecięcych spacerowych, wózki spacerowe dziecięce, pokrycia stałe wózków dziecięcych, budki do wózków dziecięcych spacerowych, **18** nosidełka dla dzieci.

(111) **193543** (220) 2005 11 02 (210) 301831
 (151) 2007 08 27 (441) 2006 02 06
 (732) EKOPLON S.A., Kielce, PL.
 (540) DYNASTIM
 (510), (511) **31** pasze, dodatki do pasz nie do celów leczniczych.

(111) **193544** (220) 2005 11 02 (210) 301840
 (151) 2007 08 27 (441) 2006 02 06
 (732) FUNDACJA DZIECI NICZYJE, Warszawa, PL.
 (540)



Kolor znaku: czerwony, czarny

(531) 2.5.3, 24.17.17, 27.5.1, 29.1.12

(510), (511) **35** tworzenie i dystrybucja materiałów reklamowych i edukacyjnych, badanie opinii publicznej, **38** przesyłanie informacji za pośrednictwem Internetu, **41** edukacja dorosłych i dzieci w zakresie bezpieczeństwa w sieci, organizacja i prowadzenie imprez i konferencji.

(111) **193545** (220) 2005 11 02 (210) 301856
 (151) 2007 08 30 (441) 2006 02 06
 (732) PODRAVKA prehrambena industrija d.d., Koprivnica, HR.
 (540)



Kolor znaku: niebieski, biały, beżowy, pomarańczowy, czarny, granatowy, żółty, czerwony, zielony, brązowy
 (531) 2.1.11, 5.9.24, 26.1.2, 29.1.15

(510), (511) **29** konserwowane, suszone i gotowane warzywa, w szczególności warzywa solone i marynowane, zupy i preparaty do sporządzania zup, w tym preparaty warzywne do sporządzania zup oraz koncentraty bulionów, **30** sosy (z wyjątkiem dresingów do sałatek), dodatki smakowe, przyprawy korzenne, przyprawy, dodatki do żywności, mieszanki solonych i suszonych warzyw stosowane jako przyprawy do żywności.

(111) **193546** (220) 2005 11 02 (210) 301857
 (151) 2007 08 30 (441) 2006 02 06
 (732) PRZEDSIĘBIORSTWO RZECZNIKÓW PATENTOWYCH „PATPOL” Sp. z o.o., Warszawa, PL.
 (540) PATPOL
 (510), (511) **42** usługi w zakresie ochrony własności intelektualnej.

(111) **193547** (220) 2005 11 07 (210) 301978
 (151) 2007 07 27 (441) 2006 02 20
 (732) Firma Handlowo-Usługowa „KA III” Wiesław Gomółka, Kocmyrzów, PL.
 (540)



Kolor znaku: biały, szary i odcienie, żółty
 (531) 15.9.1, 25.3.1, 27.5.1, 29.1.2, 29.1.6
 (510), (511) **09** instalacje elektryczne, przewody elektryczne, **36** wynajmowanie pomieszczeń biurowych jako nieruchomości, **37** usługi budowlane.

(111) **193548** (220) 2005 11 10 (210) 302144
 (151) 2007 07 24 (441) 2006 02 20
 (732) TORF CORPORATION - Fabryka Leków Sp. z o.o., Kąty Wrocławskie, PL.
 (540) VIOLIS
 (510), (511) **03** kosmetyki, preparaty kosmetyczne, środki do higieny, pielęgnacji i upiększania twarzy, ciała, włosów i zębów, pasty, proszki i płyny do zębów i jamy ustnej, **05** produkty farmaceutyczne, leki do celów medycznych, weterynaryjnych i stomatologicznych, żywność dietetyczna dla niemowląt.

(111) **193549** (220) 2005 11 11 (210) 302156
 (151) 2007 07 24 (441) 2006 02 20
 (732) YELLOWTELL POLSKA Sp. z o.o., Warszawa, PL.
 (540)



Kolor znaku: żółty, czarny, szary, biały
 (531) 26.4.9, 27.5.1, 29.1.14
 (510), (511) **35** kompilacja informacji w komputerowych bazach danych, kompilacja informacji do komputerowych baz danych, systematyzacja informacji w komputerowych bazach danych, skomputeryzowane zarządzanie plikami, sortowanie danych w bazach danych, zarządzanie zbiorami informatycznymi, telefoniczne udzielanie informacji w zakresie towarów i usług, badanie rynku opinii publicznej, **38** przesyłanie informacji, przesyłanie wiadomości, przesyłanie informacji tekstowej i obrazowej przy pomocy komputera, przesyłanie telekopii, przesyłanie danych przy pomocy sieci światłowodów, przesyłanie danych przy pomocy terminali komputerowych, informacja w zakresie telekomunikacji, **42** odpłatne udostępnianie komputerowych baz danych, odtwarzanie komputerowych baz danych, odzyskiwanie baz danych.

(111) **193550** (220) 2005 11 11 (210) 302160
 (151) 2007 07 24 (441) 2006 02 20
 (732) YELLOWTELL POLSKA Sp. z o.o., Warszawa, PL.
 (540)



Kolor znaku: czarny, żółty
 (531) 26.4.9, 27.5.1, 29.1.12
 (510), (511) **35** kompilacja informacji w komputerowych bazach danych, kompilacja informacji do komputerowych baz danych, systematyzacja informacji w komputerowych bazach danych, skomputeryzowane zarządzanie plikami, sortowanie danych w bazach danych, zarządzanie zbiorami informatycznymi, telefoniczne udzielanie informacji w zakresie towarów i usług, badanie rynku i opinii publicznej, **38** przesyłanie informacji, przesyłanie wiadomości, przesyłanie informacji tekstowej i obrazowej przy pomocy komputera, przesyłanie telekopii, przesyłanie danych przy pomocy sieci światłowodów, przesyłanie danych przy pomocy terminali komputerowych, informacja w zakresie telekomunikacji, **42** odpłatne udostępnianie komputerowych baz danych, odtwarzanie komputerowych baz danych, odzyskiwanie baz danych.

(111) **193551** (220) 2005 11 14 (210) 302199
 (151) 2007 08 28 (441) 2006 02 20
 (732) PHU MARGO Cezary Zieliński, Toruń, PL.
 (540) HUBBER
 (510), (511) **12** napinacze pasków rozrządu.

(111) **193552** (220) 2005 11 14 (210) 302224
 (151) 2007 08 28 (441) 2006 02 20
 (732) GLORIA Damian Lech, Wrocław, PL.
 (540) GLORIA
 (510), (511) **19** płyty nagrobkowe niemetalowe, figurki z kamienia, betonu lub marmuru, groby i grobowce niemetalowe, wyroby kamieniarskie, kamienie nagrobkowe, płyty nagrobkowe niemetalowe, niemetalowe obudowy grobów i grobowców, pomniki nagrobkowe niemetalowe, tabliczki nagrobkowe niemetalowe, posągi z kamienia, betonu lub marmuru, stalle nagrobne niemetalowe, **37** usługi w zakresie: wykonywania grobów, grobowców oraz czyszczenia nagrobków i grobowców, **45** usługi pogrzebowe oraz prowadzenie zakładów pogrzebowych.

(111) **193553** (220) 2005 11 15 (210) 302262
 (151) 2007 08 02 (441) 2006 02 20
 (732) Spółdzielnia Mleczarska „MLEKOVITA”, Wysokie Mazowieckie, PL.
 (540) mlekovita - to co lubisz
 (510), (511) **29** mleko, artykuły mleczne, ser, jogurt, kefir, masło.

(111) **193554** (220) 2005 11 15 (210) 302264
 (151) 2007 08 02 (441) 2006 02 20
 (732) Spółdzielnia Mleczarska „MLEKOVITA”, Wysokie Mazowieckie, PL.
 (540)



(531) 25.5.25, 26.1.2, 27.5.1
 (510), (511) **29** mleko, artykuły mleczne, ser, jogurt, kefir, masło.

(111) **193555** (220) 2005 11 15 (210) 302280
 (151) 2007 07 23 (441) 2006 02 20
 (732) Niepubliczny Zakład Opieki Zdrowotnej „S-DENT” S.C.
 Stanisława Olejnik-Sowińska, Mateusz Sowiński, Łódź, PL.
 (540)



Kolor znaku: pomarańczowy, czarny
 (531) 27.5.1, 29.1.12
 (510), (511) **44** kliniki medyczne, gabinety stomatologiczne.

(111) **193556** (220) 2005 11 16 (210) 302301
 (151) 2007 07 23 (441) 2006 02 20
 (732) Południowy Koncern Energetyczny Spółka Akcyjna,
 Katowice, PL.
 (540)



Kolor znaku: zielony, czerwony
 (531) 26.4.9, 26.11.11, 27.5.1, 29.1.12
 (510), (511) **35** sprzedaż na rzecz osób trzecich energii elektrycznej pozwalającej nabywcy wygodnie kupować, wykorzystując zamówienie korespondencyjne lub używając środków telekomunikacji w tym przez Internet, **37** usługi w zakresie wykonywania: instalacji grzewczych, wodociągowych, kanalizacyjnych, wentylacyjnych, klimatyzacyjnych, roboty wydobywcze węgla kamiennego, brykietowanie węgla, wydobywanie ropy naftowej i gazu ziemnego, wydobywanie kamienia budowlanego, skał wapiennych, gipsu i kredy, wydobywanie łupków, odspajanie i kruszenie skał, usługi w zakresie wykonawstwa konstrukcji elementów stalowych i metalowych oraz ich naprawy i montażu, remonty, konserwacja, rekonstrukcja i modernizacja urządzeń i instalacji energetycznych i ciepłowniczych, **39** usługi w zakresie dystrybucji gorącej wody oraz pary wodnej, **40** wytwarzanie pary wodnej i gorącej wody.

(111) **193557** (220) 2005 11 16 (210) 302302
 (151) 2007 07 23 (441) 2006 02 20
 (732) Południowy Koncern Energetyczny Spółka Akcyjna,
 Katowice, PL.
 (540)



Kolor znaku: zielony, czerwony
 (531) 26.4.9, 26.11.11, 27.5.1, 29.1.12
 (510), (511) **35** sprzedaż na rzecz osób trzecich energii elektrycznej pozwalającej nabywcy wygodnie kupować, wykorzystując zamówienie korespondencyjne lub używając środków telekomunikacji w tym przez Internet, **37** usługi w zakresie wykonywania: instalacji grzewczych, wodociągowych, kanalizacyjnych, wentylacyjnych, klimatyzacyjnych, roboty wydobywcze węgla kamiennego, brykietowanie węgla, wydobywanie ropy naftowej i gazu ziemnego, wydobywanie kamienia budowlanego, skał wapiennych, gipsu i kredy, wydobywanie łupków, odspajanie i kruszenie skał, usługi w zakresie wykonawstwa konstrukcji elementów stalowych i metalowych oraz ich naprawy i montażu, remonty, konserwacja, rekonstrukcja i modernizacja urządzeń i instalacji energetycznych i ciepłowniczych, **39** usługi w zakresie dystrybucji gorącej wody oraz pary wodnej, **40** wytwarzanie pary wodnej i gorącej wody.

(111) **193558** (220) 2005 11 16 (210) 302303
 (151) 2007 07 23 (441) 2006 02 20
 (732) Południowy Koncern Energetyczny Spółka Akcyjna,
 Katowice, PL.
 (540)



Kolor znaku: zielony, czerwony
 (531) 26.4.9, 26.11.11, 27.5.1, 29.1.12
 (510), (511) **35** sprzedaż na rzecz osób trzecich energii elektrycznej pozwalającej nabywcy wygodnie kupować, wykorzystując zamówienie korespondencyjne lub używając środków telekomunikacji w tym przez Internet, **37** usługi w zakresie wykonywania: instalacji grzewczych, wodociągowych, kanalizacyjnych, wentylacyjnych, klimatyzacyjnych, roboty wydobywcze węgla kamiennego, brykietowanie węgla, wydobywanie ropy naftowej i gazu ziemnego, wydobywanie kamienia budowlanego, skał wapiennych, gipsu i kredy, wydobywanie łupków, odspajanie i kruszenie skał, usługi w zakresie wykonawstwa konstrukcji elementów stalowych i metalowych oraz ich naprawy i montażu, remonty, konserwacja, rekonstrukcja i modernizacja urządzeń i instalacji energetycznych i ciepłowniczych, **39** usługi w zakresie dystrybucji gorącej wody oraz pary wodnej, **40** wytwarzanie pary wodnej i gorącej wody.

(111) **193559** (220) 2005 11 17 (210) 302418
 (151) 2007 08 02 (441) 2006 02 20
 (732) RETTINK Sp. z o.o., Bydgoszcz, PL.
 (540) MOBIZYM
 (510), (511) **05** dietetyczne środki spożywcze wspomagające leczenie, leki dla ludzi.

(111) **193560** (220) 2005 11 17 (210) 302419
 (151) 2007 08 02 (441) 2006 02 20
 (732) RETTINK Sp. z o.o., Bydgoszcz, PL.
 (540) FLOGIZYM
 (510), (511) **05** leki dla ludzi, dietetyczne środki spożywcze wspomagające leczenie.

(111) **193561** (220) 2001 11 13 (210) 242876
 (151) 2007 07 27 (441) 2002 05 20
 (732) INFOSYS TECHNOLOGIES LIMITED, Bangalore, IN.
 (540)



(531) 27.5
 (510), (511) **09** oprogramowanie do komputerów, urządzenia peryferyjne i oprogramowanie stosowane do elektronicznej transmisji wiadomości, obrazów, głosów, dźwięków, dokumentów oraz danych poprzez ogólnosiwiatową sieć komputerową, komputery, programy komputerowe, oprogramowanie komputerów do użytku w komputerowych sieciach o zasięgu lokalnym, w sieciach rozległych oraz w sieci ogólnosiwiatowej, mianowicie wyszukujące, kompilujące, indeksujące i organizujące informacje oraz do zabezpieczania transmisji, oprogramowania do obsługi poczty elektronicznej i elektronicznej komunikacji w grupach dyskusyjnych, oprogramowanie komputerów do wyszukiwania, kompilowania, indeksowania i organizowania informacji w obrębie jednostkowych stacji roboczych, bądź komputerów osobistych, nośniki do zapisu oprogramowania, odczytywane komputerowo nośniki danych i pamięci danych dostarczane razem z programami, oprogramowanie telekomunikacyjne, oprogramowanie do komputerów dla opracowywania i wykonywania interaktywnych aplikacji komputerowych, oprogramowanie komputerowe do wbudowywania interaktywnych aplikacji komputerowych oraz

danych transmitowanych analogowo i cyfrowo w czasie rzeczywistym, oprogramowanie komputerowe do ułatwiania transmisji analogowych i cyfrowych, **16** komputerowe taśmy i karty papierowe do zapisu programów, takie jak karty, taśmy i papier do wydruków komputerowych, książki i podręczniki dotyczące przetwarzania danych, druki, ulotki, broszury, katalogi, karty instruktażowe, materiały reklamowe i cenniki, foldery z informacjami o obsłudze, drukowane programy komputerowe, podręczniki do programowania komputerów, tabele i taśmy z danymi, schematy i rysunki połączeń, materiały drukowane do konsultacji technicznych i zabezpieczania w odniesieniu do oprogramowania komputerów, katalogi, książki i podręczniki z dziedziny komputerów, materiały piśmienne, druki i publikacje drukowane, podręczniki użytkownika, książki, broszury, materiały instruktażowe i szkoleniowe z zakresu usług komputerowych i telekomunikacji, zapisywanie, zapamiętywanie i późniejszego transmitowania informacji głosowych przez telefon, dokonywania telekomunikacyjnych połączeń z ogólnosiątkową siecią komputerową i z Internetem, **35** reklama i promowanie towarów świadczone na rzecz innych podmiotów za pośrednictwem ogólnosiątkowej sieci komputerowej z wyłączeniem organizacji imprez wystawienniczych, usługi informacyjne z dziedziny handlu udostępniane poprzez komputery pracujące w trybie bezpośrednim, pozyskiwanie i systematyzacja danych w komputerowych bazach danych, administrowanie działalności handlowej, promocja sprzedaży świadczonej poprzez sieć komputerową wykonywana na rzecz osób trzecich z wykorzystaniem CD-Romów, nośników video oraz programów komputerowych z wyłączeniem organizacji imprez wystawienniczych, doradztwo w zakresie organizowania i prowadzenia działalności gospodarczej obejmującej handel elektroniczny, usługi z zakresu organizowania baz danych, **37** usługi instalacyjne, usługi z zakresu instalowania i konserwacji sprzętu komputerowego i oprogramowania komputerów oraz sprzętu łącznościowego, **38** usługi z zakresu elektronicznej transmisji informacji w czasie rzeczywistym, usługi zapewniania interaktywnego dostępu do informacji tekstowych, graficznych i multimedialnych za pośrednictwem łączności elektronicznej i analogowej oraz poprzez cyfrową transmisję telekomunikacyjną, usługi udostępniania sieci telekomunikacyjnych, wysyłanie wiadomości, informacji i danych poprzez łącza komputerowe, usługi z zakresu gromadzenia, przesyłania, przetwarzania i zapamiętywania informacji oraz danych za pomocą środków elektronicznych bądź innych, usługi transmitowania danych, usługi z zakresu przesyłania, zabezpieczania, czy wyświetlania informacji dostępnych z pamięci komputerowych banków danych bądź z bezpośrednich internetowych serwisów informacyjnych dla użytku domowego bądź w działalności gospodarczej, usługi komputerowego kierowania transmisji informacji oraz obrazów, usługi łączności internetowej, **42** usługi z zakresu doradztwa technicznego dla podmiotów gospodarczych i grup kierowniczych, usługi z zakresu konserwacji programów komputerowych, analizowanie systemów, usługi instalowania, aktualizowania i doradzania w zakresie oprogramowania, programowanie komputerów oraz związane z nim informowanie i doradzanie, wzornictwo przemysłowe, niekomercyjne prowadzenie naukowych badań i studiów teoretycznych dla rozwiązywania aktualnych problemów społecznych, prowadzenie naukowych badań i analiz w formie improwizowanych dyskusji, projektowanie, rysowanie i uprawnione zapisywanie na potrzeby kompilowania sieciowych stron w Internecie, tworzenie i konserwowanie witryn sieci WWW, usługi z zakresu projektowania i rozwoju komputerowego sprzętu i oprogramowania, rozwijanie i aktualizowanie aplikacji w bazach danych, badanie i analizowanie projektów oprogramowania i systemów komputerowych, usługi inżynierskie i badania techniczne, badanie projektów technicznych, wykonywanie testów i ekspertyz materiałowych, usługi konsultacyjne w zakresie oprogramowania komputerów, sprzętu komputerowego, sieci komputerowych oraz badań wspomaganych komputerowo, doradzanie w zakresie usług internetowych, projektowanie witryn sieci WWW, usługi technicznego zarządzania witrynami i usługami internetowymi, zabezpieczanie zawartości witryn internetowych.

(111) **193562** (220) 2002 12 06 (210) 258471
 (151) 2007 06 26 (441) 2003 06 16
 (732) REFLEX Sp. z o.o., Wrocław, PL.
 (540) REFLEKS
 (510), (511) **06** ołowiane plomby zabezpieczające, **35** reklama, marketing, **36** zarządzanie nieruchomościami, obrót wierzycielnością

mi, windykacja należności, **37** pranie i prasowanie bielizny, montaż systemów alarmowych, **39** usługi taksówkarskie, transport ładowy, transport pasażerski, towarowy transport drogowy pojazdami specjalizowanymi, transport przedmiotów wartościowych, pośrednictwo w transporcie, **43** hotele, motele, restauracje, bary.

(111) **193563** (220) 2003 03 18 (210) 262408
 (151) 2007 06 18 (441) 2003 09 22
 (732) Nikai Gulf FZCO, Dubaj, AE.
 (540)

NIKAI

(531) 27.5.1
 (510), (511) **09** zestawy telewizyjne, odtwarzacze oraz nagrywarki VCD, DVD, MP3, odtwarzacze i nagrywarki CD, samochodowe zestawy stereo, głośniki, magnetofony kasetowe, odbiorniki radiowe, radio samochodowe, zestawy do stylizacji włosów, urządzenia do prasowania tkanin, elektroniczne żelazka, wagi łańcukowe, urządzenia do zwalczania insektów, aparaty telefoniczne, aparaty telefoniczne z identyfikacją ID, gry video, akcesoria do wszystkich tych produktów znajdujące się w klasie 9.

(111) **193564** (220) 2003 12 04 (210) 273455
 (151) 2007 06 04 (441) 2004 04 19
 (732) PWPW-Technologie Informatyczne Spółka z o.o., Warszawa, PL.
 (540)

**EASY
PAY**

Kolor znaku: czerwony, biały
 (531) 26.4.3, 26.4.5, 27.5.1, 29.1.1, 29.1.6
 (510), (511) **36** usługi w zakresie obsługi kart debetowych i kredytowych, **42** aktualizacja oprogramowania komputerowego, instalacja oprogramowania komputerowego, wypożyczanie oprogramowania komputerowego, konserwacja oprogramowania komputerowego, powielanie oprogramowania komputerowego, projektowanie oprogramowania komputerowego.

(111) **193565** (220) 2004 04 19 (210) 279476
 (151) 2007 08 30 (441) 2004 07 26
 (732) CANDIA, Lyon, FR.
 (540) SYLWETKA
 (510), (511) **29** mleko i produkty mleczne.

(111) **193566** (220) 2004 09 16 (210) 285500
 (151) 2007 05 30 (441) 2004 12 27
 (732) SKÓRIMPEX Towarzystwo Handlu Zagranicznego Sp. z o.o., Łódź, PL.
 (540)



(531) 2.1.1, 3.6.11, 24.11.14, 24.17.25
 (510), (511) **01** produkty chemiczne dla celów przemysłowych, preparaty chemiczne do obróbki i konserwacji skór i wyrobów skóropodobnych stosowane w przemyśle, **03** środki do czyszczenia, polewania, odtuszczania, pasty do obuwia i środki do konserwacji skór i wyrobów skóropodobnych, **17** gutaperka, kauczuk, guma, **18** skóra i imitacje skóry oraz wyroby z tych materiałów nie objęte innymi klasami, skóry zwierzęce, kufty i walizki, bicze i wyroby ry-

marskie, **25** ubrania, buty i nakrycia głowy, elementy butów służące do ich produkcji, **26** sznurowadła, gumki, zatrzaski, haftki, **35** usługi agencji importowo-eksportowej, usługi kojarzenia kontrahentów handlowych, **39** zgrupowanie na rzecz osób trzecich różnych towarów pozwalające nabywcy wygodnie je oglądać i kupować w sklepie z artykułami przemysłowymi, dystrybucja druków, prospektów, broszur, fotokopiowanie, powielanie dokumentów transport lądowy i magazynowanie, konfekcjonowanie towarów.

(111) **193567** (220) 2004 10 14 (210) 286542
 (151) 2007 08 14 (441) 2005 01 24
 (732) Organizacja Polskich Dystrybutorów Farmaceutycznych SA, Warszawa, PL.
 (540)



Kolor znaku: czerwony, niebieski, biały
 (531) 2.9.1, 3.11.1, 24.13.1, 24.13.17, 27.5.1, 29.1.13
 (510), (511) **44** usługi medyczne oraz higieniczne i kosmetyczne dla ludzi, prowadzenie placówek opieki medycznej, porady w zakresie farmacji.

(111) **193568** (220) 2004 10 27 (210) 287042
 (151) 2007 08 06 (441) 2005 02 07
 (732) „RIEBER FOODS POLSKA” S.A., Włocławek, PL.
 (540)

wrap®

(531) 24.17.25, 27.5.1
 (510), (511) **29** żywność i dania gotowe oraz półprodukty do przygotowywania potraw zawarte w tej klasie, w tym: ekstrakty mięsne, konserwy owocowe, pasty owocowe i warzywne, mięsne, pasty pomidorowe, pasty jarzynowe, snacki, ziemniaczane chipsy i chrupki, **30** żywność i dania gotowe oraz półprodukty do przygotowywania potraw zawarte w tej klasie, w tym: przyprawy, sosy, ketchupy, ostre ketchupy i sosy salsa, dresingi, sosy typu płynne preparaty przyprawowe, pizza, przekąski, wyroby piekarnicze, naleśniki, tacos, chipsy zbożowe, chipsy tortilla, chipsy ryżowe, sosy do snacków, tortilli i tacos, meksykańskie sosy i pasty spożywcze bez zawartości mięsa, sosy owocowe, sosy pomidorowe, sosy jarzynowe, sosy salsa, jalapeno, chilli.

(111) **193569** (220) 2005 02 10 (210) 290943
 (151) 2007 07 23 (441) 2005 05 16
 (732) PHU „BATEX” Andrzej Batycki, Bielsko-Biała, PL.
 (540)



Kolor znaku: szary, czarny, niebieski
 (531) 26.2.7, 27.5.1, 29.1.13
 (510), (511) **35** promocja sprzedaży dla osób trzecich, **36** pośrednictwo nie ujęte w innych klasach.

(111) **193570** (220) 2005 04 05 (210) 293325
 (151) 2007 07 24 (441) 2005 07 11
 (732) „4 FUN Igor Klaja”, Kraków, PL.
 (540) MICROTHERM
 (510), (511) **24** dzianina, dzianina poliestrowa, tworzywa sztuczne [substytuty tkanin], materiały tekstylne nietkane, materiały włókiennicze, tkaniny, tkaniny bawełniane, tkaniny do celów włókienniczych, tkaniny elastyczne.

(111) **193571** (220) 2005 05 04 (210) 294570
 (151) 2007 06 06 (441) 2005 08 08
 (732) INERCON Sp. z o.o., Wrocław, PL.
 (540) inercon
 (510), (511) **35** doradztwo w zakresie organizowania i prowadzenia działalności gospodarczej, ekspertyzy w zakresie działalności gospodarczej, doradztwo dotyczące organizowania działalności gospodarczej, badania w dziedzinie działalności gospodarczej, analizy kosztów, badanie rynku, pomoc w prowadzeniu działalności gospodarczej, pomoc w zakresie zarządzania, wycena działalności handlowej, organizowanie wystaw i targów w celach handlowych i reklamowych, **41** organizowanie i obsługa konferencji, kongresów, organizowanie i prowadzenie konferencji, kongresów, seminariów i sympozjów, organizowanie kursów edukacyjnych, organizowanie wystaw z dziedziny kultury i edukacji, **42** prace badawczo-rozwojowe dla osób trzecich w zakresie rynku energii, doradztwo w zakresie ochrony środowiska, badania techniczne, opracowywanie projektów technicznych w zakresie korzystania z dostępu osób trzecich do sieci energetycznej.

(111) **193572** (220) 2005 05 11 (210) 294862
 (151) 2007 06 04 (441) 2005 08 22
 (732) Firma Produkcyjno-Handlowa „ANIA” Grażyna Gregorczyk, Kraków, PL.
 (540)



(531) 11.3.4, 27.5.1
 (510), (511) **01** słodziki sztuczne.

(111) **193573** (220) 2005 06 03 (210) 295942
 (151) 2007 06 21 (441) 2005 09 05
 (732) EUROTTEST Stanisław Kaczmarczyk, Gdynia, PL.
 (540)



Kolor znaku: biały, niebieski, szary
 (531) 26.4.2, 27.5.1, 29.1.13
 (510), (511) **35** usługi promocyjno-reklamowe, projektowanie kampanii reklamowych i programów promocji, projektowanie środków reklamy i promocji w formie słownej, muzycznej, dźwiękowej i obrazowej, projektowanie ogłoszeń reklamowych prasowych, radiowych, telewizyjnych, plakatów, znaków towarowych i szyldów, drukowanych folderów, ulotek i broszur, opracowania kosztorysów reklamy i promocji, opracowania strategii reklamowej i promocyjnej, doradztwo w zakresie doboru środków reklamy i nośników reklamy, doradztwo przy rozpoczynaniu i prowadzeniu działalności gospodarczej, opracowaniu tzw. business planu tj. kalkulacji i opłacalności produkcji, opracowanie studiów opłacalności inwestycji tzw. feasibility studies, wykonywanie analiz gospodarczych i prawnych, prowadzenie przekształceń własnościowych, badanie finansów w zakresie działalności gospodarczej, sporządzanie bilansów, zakładanie

i przygotowanie do rejestracji firm, badanie stanu wypłacalności firm i wywiad gospodarczy, ocena ryzyka finansowego, doradztwo podatkowe, usługi marketingowe w zakresie badania rynku, marketingowe badania produktu, badania opinii, badania podstaw, oczekiwań i potrzeb konsumentów, badania reklam i ich skuteczności, badania konkurencji, badania cen i kanałów dystrybucji, opracowanie strategii marketingowych, strategii reklamy i promocji, strategii produktu, badania środków masowego przekazu, opracowania z zakresu kształtowania dobrego wizerunku firmy (public relations), opracowania kompleksowej identyfikacji firmy, prognozy zmian na rynku, planowanie marketingowe, **41** usługi edukacyjne, prowadzenie szkoleń i kursów w tym o tematyce marketingowej, promocyjnej, reklamowej i organizacji marketingu w firmach, szkolenia i kursy o tematyce akwizycyjnej i sprzedaży, szkolenia i kursy na temat negocjacji, zarządzania i organizacji, szkolenia i kursy na temat prowadzenia małych firm, informacje z zakresu edukacji, usługi organizowania imprez rozrywkowych, kulturalnych w tym imprez integracyjnych w ramach unii europejskiej, organizowanie zjazdów, konferencji, sympozjów, kongresów, publikowanie tekstów, opracowanie i sprawdzanie testów, nagrywanie audycji i filmów.

(111) **193574** (220) 2005 06 03 (210) 296001
 (151) 2007 06 04 (441) 2005 09 05
 (732) POLSKA ZAGRODA Jerzy Pietrucha, Błaszki, PL.
 (540)



Kolor znaku: ciemnozielony, złoty, niebieski, jasnobrązowy, czerwony, zielony, żółty, czarny, biały
 (531) 3.7.10, 6.19.15, 26.1.2, 27.5.1, 29.1.15
 (510), (511) **29** mięso, ryby, drób, dziczyzna, wędliny, mleko, wyroby mleczarskie, jaja, oleje i tłuszcze jadalne, warzywa i owoce (konserwowane, suszone, przetworzone, mrożone), zupy, ekstrakty mięsne, konserwy, przetwory mięsne, rybne, drobiowe, warzywne i owocowe, owoce kandyzowane, konfitury, galaretki, sałatki, surówki, przeciery, pasty, dżemy, kompoty, **30** kawa, herbata, kakao, cukier, ryż, mąka, chleb, ciasta i wyroby piekarnicze i cukiernicze, lody, miód, sól, musztarda, ocet, sosy, przyprawy, **31** produkty rolnicze, ogrodnicze i leśne, zboża i ziarna, świeże owoce i warzywa, świeże grzyby, świeże zioła, żywe rośliny, drzewa i krzewy, nasiona, sadzonki, drewno, kora, ściółka dla zwierząt, żywe zwierzęta, pasza dla zwierząt, dodatki odżywcze do paszy dla zwierząt, **32** wody mineralne i stołowe, napoje bezalkoholowe, napoje i soki warzywne i owocowe, syropy, preparaty do przygotowywania napojów, piwo, **33** napoje alkoholowe, wino, miód pitny.

(111) **193575** (220) 2005 06 06 (210) 296070
 (151) 2007 08 30 (441) 2005 09 19
 (732) „INTERTRADE-PATIO” Sp. z o.o., Łódź, PL.
 (540)



(531) 14.1.1, 19.3.1, 20.1.1
 (510), (511) **16** środki do malowania, kredki, pastele, akwarele, środki piszące.

(111) **193576** (220) 2005 06 30 (210) 297207
 (151) 2007 08 06 (441) 2005 10 03
 (732) MEDIA SUKCES s.c. Dorota i Włodzimierz Wróblewscy, Warszawa, PL.
 (540) WARSAW FASHION STREET
 (510), (511) **41** organizowanie konkursów dla projektantów mody, usługi produkcji programów telewizyjnych, usługi produkcji filmów, organizowanie imprez rozrywkowych i edukacyjnych.

(111) **193577** (220) 2005 06 30 (210) 297231
 (151) 2007 06 13 (441) 2005 10 03
 (732) StatConsulting Sp. z o.o., Warszawa, PL.
 (540)



Kolor znaku: pomarańczowy, granatowy
 (531) 26.11.1, 26.11.12, 27.5.1, 29.1.12
 (510), (511) **35** wyszukiwanie informacji w plikach komputerowych dla osób trzecich, wyszukiwanie w komputerowych bazach danych, prognozy ekonomiczne, pomoc w zakresie zarządzania, pozyskiwanie danych do komputerowych baz danych, doradztwo w zakresie organizowania i prowadzenia działalności gospodarczej, doradztwo specjalistyczne w sprawach działalności gospodarczej, analizy kosztów, komputerowe zarządzanie plikami, pomoc przy zarządzaniu przedsiębiorstwami przemysłowymi lub handlowymi, informacje statystyczne, badania opinii publicznej, badania rynku, sortowanie danych w bazach komputerowych, zarządzanie zbiorami informacyjnymi, ekspertyzy w działalności gospodarczej, systematyzacja danych w komputerowych bazach danych, **36** analizy finansowe, usługi finansowe, doradztwo w sprawach finansowych, **37** instalowanie, konserwacja i naprawy komputerów, **38** łączność poprzez terminale komputerowe, **41** publikowanie książek, edukacja, **42** odzyskiwanie danych komputerowych, aktualizacja oprogramowania komputerowego, projektowanie oprogramowania komputerowego, doradztwo w zakresie sprzętu komputerowego, konwersja danych lub dokumentów na formę elektroniczną, licencjonowanie w ramach własności intelektualnej, instalacje oprogramowania komputerowego, doradztwo w zakresie własności intelektualnej, powielanie oprogramowania komputerowego, projektowanie systemów komputerowych, programowanie komputerów, konserwacja oprogramowania komputerowego, prace badawczo-rozwojowe dla osób trzecich, administrowanie sieciowymi stronami komputerowymi, analizy systemów komputerowych, wypożyczanie oprogramowania komputerowego, analizy chemiczne.

(111) **193578** (220) 2005 06 30 (210) 297232
 (151) 2007 06 06 (441) 2005 10 03
 (732) Svetlana Masgoutova, Warszawa, PL.

(540) Metoda integracji odruchów twarzy dr Masgoutowej
 (510), (511) **28** gry, zabawki, przyrządy do ćwiczeń fizycznych, **41** doradztwo zawodowe, edukacja, kształcenie praktyczne, organizowanie i prowadzenie poradni specjalistycznych, publikowanie tekstów, organizowanie i prowadzenie sympozjów i seminariów, **44** fizjoterapia, fizykoterapia, porady psychologiczne, lecznice prywatne.

(111) **193579** (220) 2005 07 08 (210) 297564
 (151) 2007 06 13 (441) 2005 10 17
 (732) „MARMIT” Spółka z o.o., Warszawa, PL.

(540) cgk.pl
 (510), (511) **09** urządzenia i przyrządy elektryczne przewodzące, przełączające, transformujące, akumulatorowe i kontrolno-sterujące, urządzenia do nagrywania, transmisji lub reprodukcji dźwięku lub obrazu, magnetyczne nośniki danych, płyty, dyski z nagraniami, sprzęt przetwarzający dane i komputery oraz komputerowe urządzenia peryferyjne, **35** wyselekcjonowanie, z myślą o osobach trzecich, takich towarów jak komputery i urządzenia peryferyjne oraz części i akcesoria do tych towarów, tak by umożliwić konsumentom obejrzenie i dokonanie zakupu w dobrych warunkach, w sklepie detalicznym lub hurtowni, usługi w zakresie sprzedaży wysyłkowej

i sprzedaży on-line za pośrednictwem internetu, organizacja i prowadzenie targów i wystaw, giełd towarowych, giełdy komputerowej, informacja handlowa, reklama, wynajmowanie miejsc na umieszczanie ogłoszeń lub reklam, badanie rynku i opinii publicznej, doradztwo i pomoc w prowadzeniu działalności gospodarczej, usługi przedstawicieli handlowych (dealerskie).

(111) **193580** (220) 2005 08 10 (210) 298779
 (151) 2007 08 31 (441) 2005 11 14
 (732) MEDIA SUKCES S.C. Dorota i Włodzimierz Wróblewscy, Warszawa, PL.
 (540)

FORGET-me-NOT
 F-me-N

Kolor znaku: czarny, niebieski

(531) 27.5.1, 29.1.4

(510), (511) **35** organizowanie targów i wystaw w celach handlowych i reklamowych, organizowanie pokazów towarów, **41** usługi klubowe - rozrywka, nocne kluby, organizowanie pokazów mody, **43** kawiarnie, restauracje, przygotowanie dań (żywność, napoje) na zamówienie oraz ich dostawa.

(111) **193581** (220) 2005 08 12 (210) 298853
 (151) 2007 06 26 (441) 2005 11 14
 (732) „TKANINY J.A. DANKOWSKI” Spółka Jawna, Poznań, PL.
 (540)

TKANINY
 J.A. DANKOWSKI

Kolor znaku: czerwony, granatowy, jasnobrązowy, żółty, zielony, fioletowy

(531) 26.1.1, 27.5.1, 29.1.15

(510), (511) **24** tkaniny meblowe i dekoracyjne, **42** projektowanie wzorów tkanin.

(111) **193582** (220) 2005 08 12 (210) 298854
 (151) 2007 06 26 (441) 2005 11 14
 (732) „TKANINY J.A. DANKOWSKI” Spółka Jawna, Poznań, PL.
 (540) TKANINY J.A. DANKOWSKI
 (510), (511) **24** tkaniny meblowe i dekoracyjne, **42** projektowanie wzorów tkanin.

(111) **193583** (220) 2005 09 05 (210) 299721
 (151) 2007 09 06 (441) 2005 12 12
 (732) „CD” S.A., Warszawa, PL.
 (540)

BRYZA

Kolor znaku: czerwony

(531) 27.5.1, 29.1.1

(510), (511) **41** usługi mające na celu rozrywkę, zabawę, rekreację, uprawianie sportu i kultury fizycznej, usługi instruktorów gimnastyki, nocne kluby, obsługa pól golfowych, wypożyczanie sprzętu sportowego, wynajmowanie kortów tenisowych, wypoczynek i związane z tym usługi, **43** usługi związane z zaopatrzeniem w żywność i napoje, usługi zajmujące się przygotowaniem żywności i napojów do konsumpcji, usługi barowe, kawiarnie, przygotowanie dań i ich dostawa, posiłki, restauracje, stołówki, usługi zapewniające tymczasowe zakwaterowanie, usługi związane z zapewnieniem mieszkań i pokoi w hotelach, pensjonatach, domach wczasowych, domach wypoczynkowych, domach turystycznych, kempingach i inne czasowe zakwaterowanie oraz rezerwacja zakwaterowania na pobyt czasowy, wynajmowanie pokoi na pobyt czasowy, **44** usługi opieki medycznej, usługi higieniczne i kosmetyczne, troska o urodę, salony

piękności, sanatoria, domy dla rekonwalescentów, pomoc medyczna, opieka pielęgniarska medyczna, porady psychologiczne, porady z zakresu farmakologii, usługi rehabilitacyjne, krioterapia, masaż medyczny, kinezyterapia, hydroterapia, fizjoterapia, fizykoterapia.

(111) **193584** (220) 2005 11 21 (210) 302553
 (151) 2007 08 21 (441) 2006 03 06
 (732) AMT Wojciech Kamasa, Łódź, PL.
 (540) amt
 (510), (511) **10** obuwie ortopedyczne, wkładki ortopedyczne do obuwia.

(111) **193585** (220) 2005 11 22 (210) 302641
 (151) 2007 08 27 (441) 2006 03 06
 (732) Altadis Polska Spółka Akcyjna, Radom, PL.
 (540)



Kolor znaku: ciemnofioletowy, jasnofioletowy, niebieski, biały, różowy, ciemnoniebieski, granatowy, biały, jasnożółty

(531) 25.7.15, 25.7.20, 27.5.1, 29.1.15

(510), (511) **16** papier, karton i wyroby z tych materiałów nie ujęte w innych klasach, druki, broszury, czasopisma, materiały informacyjne, **34** tytoń we wszelkich jego formach, wyroby tytoniowe, akcesoria dla palaczy włączając puszki na tytoń, papierosnice i popielniczki nie z metali szlachetnych, ustniki i filtry papierosowe, maszyny do skręcania papierosów, bibułka papierosowa, zapalniczki, zbiorniczki na gaz do zapalniczek, lufki, gilzy, namiastki i substytuty tytoniu nie do celów medycznych, fajki, tabakiery, zapalaki, **35** reklama, dystrybucja artykułów i wyposażenia reklamowego (druków, broszurek, prospektów, próbek, informacji i tym podobnych), promocja sprzedaży, przesyłanie informacji tekstowej i obrazowej za pośrednictwem sieci komputerowych i telefonicznych.

(111) **193586** (220) 2005 11 22 (210) 302642
 (151) 2007 08 24 (441) 2006 03 06
 (732) Altadis Polska Spółka Akcyjna, Radom, PL.
 (540)



Kolor znaku: biały, fioletowy, ciemnofioletowy, żółty, jasnoniebieski, czarny

(531) 2.3.1, 9.3.13, 26.1.2, 27.5.1, 29.1.15

(510), (511) **16** papier, karton i wyroby z tych materiałów nie ujęte w innych klasach, druki, broszury, czasopisma, materiały informacyjne, **34** tytoń we wszelkich jego formach, wyroby tytoniowe, akcesoria dla palaczy włączając puszki na tytoń, papierosnice i popielniczki nie z metali szlachetnych, ustniki i filtry papierosowe, maszyny do skręcania papierosów, bibułka papierosowa, zapalniczki, zbiorniczki na gaz do zapalniczek, lufki, gilzy, namiastki i substytuty tytoniu nie do celów medycznych, fajki, tabakiery, zapalaki, **35** reklama, dystrybucja artykułów i wyposażenia reklamowego (druków, broszurek, prospektów, próbek, informacji i tym podobnych), promocja sprzedaży, przesyłanie informacji tekstowej i obrazowej za pośrednictwem sieci komputerowych i telefonicznych.

(111) **193587** (220) 2005 11 22 (210) 302646
 (151) 2007 08 24 (441) 2006 03 06

(732) Altadis Polska Spółka Akcyjna, Radom, PL.
(540)



Kolor znaku: szary, granatowy, czerwony i jego odcienie, biały
(531) 26.11.2, 27.5.1, 29.1.14

(510), (511) **16** papier, karton i wyroby z tych materiałów nie ujęte w innych klasach, druki, broszury, czasopisma, materiały informacyjne, **34** tytoń we wszelkich jego formach, wyroby tytoniowe, akcesoria dla palaczy włączając puszki na tytoń, papierosnice i popielniczki nie z metali szlachetnych, ustniki i filtry papierosowe, maszyny do skręcania papierosów, bibułka papierosowa, zapalniczki, zbiorniczki na gaz do zapalniczek, lufki, gilzy, namiastki i substytuty tytoniu nie do celów medycznych, fajki, tabakiery, zapałki, **35** reklama, dystrybucja artykułów i wyposażenia reklamowego (druków, broszurek, prospektów, próbek, informacji i tym podobnych), promocja sprzedaży, przesyłanie informacji tekstowej i obrazowej za pośrednictwem sieci komputerowych i telefonicznych.

(111) **193588** (220) 2005 11 22 (210) 302647
(151) 2007 08 24 (441) 2006 03 06
(732) Altadis Polska Spółka Akcyjna, Radom, PL.
(540)



Kolor znaku: biały, ciemnopomarańczowy, pistacjowy, granatowy, janopomarańczowy, zielony w odcieniach
(531) 26.4.1, 27.5.1, 29.1.15

(510), (511) **16** papier, karton i wyroby z tych materiałów nie ujęte w innych klasach, druki, broszury, czasopisma, materiały informacyjne, **34** tytoń we wszelkich jego formach, wyroby tytoniowe, akcesoria dla palaczy włączając puszki na tytoń, papierosnice i popielniczki nie z metali szlachetnych, ustniki i filtry papierosowe, maszyny do skręcania papierosów, bibułka papierosowa, zapalniczki, zbiorniczki na gaz do zapalniczek, lufki, gilzy, namiastki i substytuty tytoniu nie do celów medycznych, fajki, tabakiery, zapałki, **35** reklama, dystrybucja artykułów i wyposażenia reklamowego (druków, broszurek, prospektów, próbek, informacji i tym podobnych), promocja sprzedaży, przesyłanie informacji tekstowej i obrazowej za pośrednictwem sieci komputerowych i telefonicznych.

(111) **193589** (220) 2005 11 22 (210) 302648
(151) 2007 08 24 (441) 2006 03 06
(732) Altadis Polska Spółka Akcyjna, Radom, PL.
(540)



Kolor znaku: czerwony i jego odcienie, ciemnoróżowy, biały
(531) 26.4.2, 27.5.1, 29.1.13

(510), (511) **16** papier, karton i wyroby z tych materiałów nie ujęte w innych klasach, druki, broszury, czasopisma, materiały informacyjne, **34** tytoń we wszelkich jego formach, wyroby tytoniowe, akcesoria dla palaczy włączając puszki na tytoń, papierosnice i popielniczki nie z metali szlachetnych, ustniki i filtry papierosowe, maszyny do skręcania papierosów, bibułka papierosowa, zapalniczki, zbiorniczki na gaz do zapalniczek, lufki, gilzy, namiastki i substytuty tytoniu nie do celów medycznych, fajki, tabakiery, zapałki, **35** reklama, dystrybucja artykułów i wyposażenia reklamowego (druków, broszurek, prospektów, próbek, informacji i tym podobnych), promocja sprzedaży, przesyłanie informacji tekstowej i obrazowej za pośrednictwem sieci komputerowych i telefonicznych.

(111) **193590** (220) 2005 11 22 (210) 302652
(151) 2007 08 24 (441) 2006 03 06
(732) Altadis Polska Spółka Akcyjna, Radom, PL.
(540)



Kolor znaku: złoty, brązowy

(531) 27.5.1, 29.1.12

(510), (511) **16** papier, karton i wyroby z tych materiałów nie ujęte w innych klasach, druki, broszury, czasopisma, materiały informacyjne, **34** tytoń we wszelkich jego formach, wyroby tytoniowe, akcesoria dla palaczy włączając puszki na tytoń, papierosnice i popielniczki nie z metali szlachetnych, ustniki i filtry papierosowe, maszyny do skręcania papierosów, bibułka papierosowa, zapalniczki, zbiorniczki na gaz do zapalniczek, lufki, gilzy, namiastki i substytuty tytoniu nie do celów medycznych, fajki, tabakiery, zapałki, **35** reklama, dystrybucja artykułów i wyposażenia reklamowego (druków, broszurek, prospektów, próbek, informacji i tym podobnych), promocja sprzedaży, przesyłanie informacji tekstowej i obrazowej za pośrednictwem sieci komputerowych i telefonicznych.

(111) **193591** (220) 2005 11 22 (210) 302653
(151) 2007 08 24 (441) 2006 03 06
(732) Altadis Polska Spółka Akcyjna, Radom, PL.
(540)



Kolor znaku: szary i jego odcienie, biały, czarny

(531) 25.7.25, 27.5.1, 29.1.13

(510), (511) **16** papier, karton i wyroby z tych materiałów nie ujęte w innych klasach, druki, broszury, czasopisma, materiały informacyjne, **34** tytoń we wszelkich jego formach, wyroby tytoniowe, akcesoria dla palaczy włączając puszki na tytoń, papierosnice i popielniczki nie z metali szlachetnych, ustniki i filtry papierosowe, maszyny do skręcania papierosów, bibułka papierosowa, zapalniczki, zbiorniczki na gaz do zapalniczek, lufki, gilzy, namiastki i substytuty tytoniu nie do celów medycznych, fajki, tabakiery, zapałki, **35** reklama, dystrybucja artykułów i wyposażenia reklamowego (druków, broszurek, prospektów, próbek, informacji i tym podobnych), promocja sprzedaży, przesyłanie informacji tekstowej i obrazowej za pośrednictwem sieci komputerowych i telefonicznych.

(111) **193592** (220) 2005 09 21 (210) 300268
(151) 2007 08 27 (441) 2005 12 27

(732) „LEDAPOL” Dariusz Krawczyk, Lubliniec, PL.
(540)



Kolor znaku: czerwony, czarny, biały
(531) 26.1.1, 26.11.1, 26.11.13, 27.5.1, 29.1.13
(510), (511) **18** pasy skórzane, obroże, **25** odzież, odzież ze skóry, bielelna, bielizna osobista, obuwie, szelki, paski odzieżowe.

(111) **193593** (220) 2005 10 26 (210) 301621
(151) 2007 08 08 (441) 2006 02 06
(732) LOT Catering Sp. z o.o., Warszawa, PL.
(540)



Kolor znaku: żółty, granatowy
(531) 26.2.1, 26.2.7, 27.5.1, 29.1.12
(510), (511) **08** narzędzia ręczne i przyrządy ręczne ręcznie sterowane, sztucce, **12** pojazdy: samochody, wózki, **16** artykuły papiernicze, papier, karton, papeteria, artykuły biurowe, opakowania z tworzyw sztucznych, **18** skóra i imitacje skóry oraz towary z tych materiałów nie ujęte w innych klasach, kufry, walizki, parasole zwykłe i przeciw-słoneczne, **21** narzędzia i naczynia dla gospodarstw domowych: naczynia, wyroby ze szkła, porcelany, fajansu, **25** ubrania, buty, nakrycia głowy, odzież z tworzyw naturalnych i sztucznych, szaliki, apaszki, kapelusze, **41** organizowanie konkursów, organizowanie loterii, organizowanie i prowadzenie konferencji, organizowanie zabaw, publikowanie książek, publikowanie tekstów innych niż reklamowe, **43** prowadzenie barów i snack - barów, prowadzenie kafeterii, prowadzenie kantyn, prowadzenie kawiarni i restauracji, wypożyczanie krzeseł, stołów, bielizny stołowej i szklanej zastawy stołowej.

(111) **193594** (220) 2005 10 31 (210) 301779
(151) 2007 08 29 (441) 2006 02 06
(732) „Ziaja Ltd” Zakład Produkcji Leków Sp. z o.o., Gdańsk, PL.
(540)



(531) 3.4.11, 27.5.1
(510), (511) **03** produkty kosmetyczne, środki do mycia i pielęgnacji włosów, szampony, odżywki, lotony, środki do pielęgnacji i ochrony skóry, kremy, balsamy, żele, mleczka, emulsje, peelingi, toniki, maseczki, płyny regeneracyjne, preparaty kosmetyczne do i po opalaniu, środki do mycia, mydła, żele, preparaty do kąpieli, preparaty do higieny intymnej, preparaty do golenia, przed i po goleniu, olejki do masażu, antyperspiranty, dezodoranty osobiste, chusteczki nasączone płynami kosmetycznymi, środki toaletowe, **05** produkty kosmetyczne o działaniu leczniczym.

(111) **193595** (220) 2005 10 31 (210) 301810
(151) 2007 08 27 (441) 2006 02 06
(732) „DELIC-POL” Sp. z o.o., Lindów, PL.

(540)



(531) 4.3.3, 8.1.9, 27.5.1
(510), (511) **30** ciastka, wyroby ciastkarskie, wyroby cukiernicze, herbatniki, słodycze, słodycze do dekoracji choinek.

(111) **193596** (220) 2005 10 31 (210) 301812
(151) 2007 08 27 (441) 2006 02 06
(732) „DELIC-POL” Sp. z o.o., Lindów, PL.
(540)



Kolor znaku: zielony i odcienie, żółty i odcienie, biały, różowy i jego odcienie, fioletowy, brązowy i jego odcienie, czerwony
(531) 4.3.3, 8.1.9, 26.4.10, 27.5.1, 29.1.15
(510), (511) **30** ciastka, wyroby ciastkarskie, wyroby cukiernicze, pierniki, słodycze, słodycze do dekoracji choinek.

(111) **193597** (220) 2005 10 31 (210) 301813
(151) 2007 08 30 (441) 2006 02 06
(732) „DELIC-POL” Sp. z o.o., Lindów, PL.
(540)



Kolor znaku: biały, zielony i odcienie, żółty
(531) 1.3.1, 26.4.10, 27.5.1, 29.1.13
(510), (511) **30** ciasta, ciastka, wyroby ciastkarskie, wyroby cukiernicze, biszkopty, herbatniki, słodycze, cukierki, czekolada, krakersy, słodycze do dekoracji choinek, lody, suchary, bułeczki słodkie, żywność na bazie mąki.

(111) **193598** (220) 2005 11 21 (210) 302579
(151) 2007 08 21 (441) 2006 03 06
(732) Firma Handlowa „EFEKT” s.c. Przemysław Szyszko i Arkadiusz Szyszko, Sopot, PL.
(540)



Kolor znaku: biały, czerwony, czarny
(531) 3.1.6, 26.4.2, 27.5.1, 29.1.13

(510), (511) **18** futra, pudełka ze skóry, etui na klucze skórzane, skórzane komplety podróżne, narzuty ze skór, parasole, torby plażowe i podróżne, plecaki, portfele i portmonetki, sakiewki, teczki, tornistry i torby szkolne, walizki, **25** bielizna osobista, bluzki, bluzy, body, odzież z dzianiny, kamizelki, kaptury do ubrań, odzież w postaci kombinezonów, marynarki, krawaty, koszule męskie, odzież, w tym odzież skórzana, płaszcze, pończochy, rajstopy, skarpetki, rękawice, spódnice, suknie, kostiumy, spodnie, swetry, trykoty, szaliki, szlafroki, T-shirty, obuwie, nakrycia głowy, tunika, szorty, ogrodniczki, koszule, kostiumy kąpielowe, kurtki, spódnico-spodnie, żakiety, dresy, getry, spodnie dresowe, paski, szelki, smycze reklamowe, **26** guziki, klamry do odzieży i do pasków, napy, numery startowe, opaski na włosy, emblematy ozdobne, artykuły pasmanteryjne, taśmy wykończeniowe, wstążki, koronki, falbany do odzieży, zapięcia do odzieży, zamki błyskawiczne spinki i gumki do włosów, **35** usługi w zakresie prowadzenia sklepu oraz hurtowni z artykułami odzieżowymi i pasmanteryjnymi.

(111) **193599** (220) 2005 11 23 (210) 302696
(151) 2007 09 04 (441) 2006 03 06
(732) ARCELOR SYCÓW Sp. z o.o., Wioska, PL.
(540)



Kolor znaku: szary, czarny, zielony

(531) 14.1.24, 27.5.1, 29.1.13

(510), (511) **06** siatki metalowe do ogrodzania upraw leśnych, siatki metalowe ogrodzeniowe montowane przy ulicach, siatki plecione ślimakowe z drutów ocynkowanych (i gołych), siatki plecione ślimakowe z drutu ocynkowanego powlekane PCV, druty metalowe powlekane PCV (ocynkowane i gołe).

(111) **193600** (220) 2005 11 28 (210) 302916
(151) 2007 09 05 (441) 2006 03 06
(732) „Agencja Ad Hoc” Spółka z ograniczoną odpowiedzialnością, Pruszków, PL.
(540)



Kolor znaku: czerwony, czarny

(531) 27.5.1, 29.1.12

(510), (511) **35** badania rynku i opinii publicznej.

(111) **193601** (220) 2004 06 18 (210) 282139
(151) 2007 07 02 (441) 2004 09 20
(732) „Autofenix” Seweryn Kadzidłowski, Wiesława Kadzidłowska, Kielce, PL.
(540)



Kolor znaku: niebieski, czerwony, biały

(531) 1.15.5, 3.7.16, 27.5.1, 27.7.1, 29.1.1, 29.1.4

(510), (511) **12** szyby do pojazdów, **37** obsługa i naprawa samochodów, mycie pojazdów, **43** usługi barowe, restauracje, kawiarnie, hotele.

(111) **193602** (220) 2005 11 28 (210) 302920
(151) 2007 09 05 (441) 2006 03 06
(732) DAGPOL Spółka z o.o., Janowiec-Oblasy, PL.
(540)



Kolor znaku: zielony, biały, jasnobieżowy, ciemnozielony, czerwony, beżowy, szary, niebieski

(531) 6.3.1, 6.3.14, 6.19.1, 7.1.1, 27.5.1, 29.1.15

(510), (511) **32** naturalna woda źródłana gazowana, produkty do produkcji wody gazowanej.

(111) **193603** (220) 2005 11 28 (210) 302922
(151) 2007 09 05 (441) 2006 03 06
(732) DAGPOL Spółka z o.o., Janowiec-Oblasy, PL.
(540)



Kolor znaku: niebieski i odcienie, biały, jasnobieżowy, zielony, granatowy, czerwony, beżowy

(531) 6.3.1, 6.3.14, 6.19.1, 7.1.1, 27.5.1, 29.1.15

(510), (511) **32** naturalna woda źródłana niegazowana.

(111) **193604** (220) 2005 12 02 (210) 303111
(151) 2007 08 08 (441) 2006 03 06
(732) Usługi Remontowo-Budowlane Dariusz Międlar, Lednica Górna, PL.
(540) Przy Błoniach
(510), (511) **43** usługi hotelarskie, rezerwowanie i wynajmowanie noclegów, usługi gastronomiczne, restauracje, kawiarnie, kafeterie.

(111) **193605** (220) 2005 12 03 (210) 303139
(151) 2007 07 23 (441) 2006 03 06
(732) Przedsiębiorstwo Produkcyjno-Usługowo-Handlowe MAR-DOM Marek Kwieciński, Konin, PL.
(540)



Kolor znaku: żółty, niebieski, czerwony

(531) 26.1.2, 27.5.1, 29.1.13

(510), (511) **35** zgromadzenie towarów celem swobodnego wyboru dla kupujących w hurtowni i sklepie z panelami podłogowymi.

(111) **193606** (220) 2005 12 05 (210) 303155
 (151) 2007 07 25 (441) 2006 03 20
 (732) MEDLINE Spółka z ograniczoną odpowiedzialnością,
 Zielona Góra, PL.
 (540)



Kolor znaku: niebieski
 (531) 26.11.1, 27.5.1, 29.1.4
 (510), (511) **10** sprzęt i aparatura medyczna.

(111) **193607** (220) 2005 12 05 (210) 303194
 (151) 2007 08 21 (441) 2006 03 20
 (732) RANBAXY (POLAND) Sp. z o.o., Warszawa, PL.
 (540) ALENDRAN
 (510), (511) **05** leki, produkty farmaceutyczne, weterynaryjne i higieniczne, materiały opatrunkowe.

(111) **193608** (220) 2005 12 05 (210) 303195
 (151) 2007 08 21 (441) 2006 03 20
 (732) RANBAXY (POLAND) Sp. z o.o., Warszawa, PL.
 (540) RANOPRIL
 (510), (511) **05** leki, produkty farmaceutyczne, weterynaryjne i higieniczne, materiały opatrunkowe.

(111) **193609** (220) 2005 12 06 (210) 303209
 (151) 2007 08 20 (441) 2006 03 20
 (732) CROSS Sp. z o.o., Warszawa, PL.
 (540)



Kolor znaku: granatowy, żółty, biały
 (531) 26.1.6, 26.11.3, 27.5.1, 29.1.13
 (510), (511) **37** instalowanie, konserwacja i naprawy komputerów,
42 projektowanie oprogramowania komputerowego, konserwacja
 oprogramowania komputerowego, doradztwo w zakresie sprzętu
 komputerowego.

(111) **193610** (220) 2005 12 06 (210) 303213
 (151) 2007 08 20 (441) 2006 03 20
 (732) MEDICOFARMA Sp. z o.o., Warszawa, PL.
 (540) LACTOFORTE
 (510), (511) **05** preparaty farmaceutyczne, preparaty chemiczno-farmaceutyczne, leki dla ludzi, wspierające leki pomocnicze, leki w płynie, leki wzmacniające, preparaty witaminowe, dodatki odżywcze do celów leczniczych, dodatki mineralne do żywności do celów leczniczych, wody mineralne do celów leczniczych, sole wód mineralnych, żywność dietetyczna dla celów leczniczych, żywność dietetyczna przystosowana do celów medycznych, dietetyczne napoje przystosowane do celów medycznych, dietetyczne substancje przystosowane do celów medycznych, napoje lecznicze, oleje lecznicze, zioła lecznicze, napary lecznicze, nalewki lecznicze, ziołowe herbaty do celów medycznych, środki zmniejszające apetyt dla celów medycznych, środki bakteriobójcze, odżywcze dodatki do celów leczniczych, środki do leczenia oparzeń, środki przeciwbólowe, syropy do użytku farmaceutycznego tran, leki uspokajające, produkty na bazie wapna do celów farmaceutycznych środki na uspokojenie, preparaty, balsamiczne do celów leczniczych, preparaty aromatyczne do celów leczniczych herbata lecznicza, lecytyna do celów medycznych, środki przeciw migrenie, preparaty chemiczne do celów farmaceutycznych cukierki do celów leczniczych, preparaty farmaceutyczne eliksiry, sole do kąpiei do celów leczniczych, kwasy do celów farmaceutycznych

nych, preparaty z mikroelementami dla ludzi do celów leczniczych, pastylki do celów farmaceutycznych, pigułki do celów farmaceutycznych, sulfonamidy, środki na trawienie do celów farmaceutycznych, produkty na bazie wapna do celów farmaceutycznych, wywary do celów farmaceutycznych.

(111) **193611** (220) 2005 12 06 (210) 303214
 (151) 2007 08 20 (441) 2006 03 20
 (732) MEDICOFARMA Sp. z o.o., Warszawa, PL.
 (540) CARBON 200

(510), (511) **05** preparaty farmaceutyczne, preparaty chemiczno-farmaceutyczne, leki dla ludzi, wspierające leki pomocnicze, leki w płynie, leki wzmacniające, preparaty witaminowe, dodatki odżywcze do celów leczniczych, dodatki mineralne do żywności do celów leczniczych, wody mineralne do celów leczniczych, sole wód mineralnych, żywność dietetyczna dla celów leczniczych, żywność dietetyczna przystosowana do celów medycznych, dietetyczne napoje przystosowane do celów medycznych, dietetyczne substancje przystosowane do celów medycznych, napoje lecznicze, oleje lecznicze, zioła lecznicze, napary lecznicze, nalewki lecznicze, ziołowe herbaty do celów medycznych, środki zmniejszające apetyt dla celów medycznych, środki bakteriobójcze, odżywcze dodatki do celów leczniczych, środki do leczenia oparzeń, środki przeciwbólowe, syropy do użytku farmaceutycznego tran, leki uspokajające, produkty na bazie wapna do celów farmaceutycznych środki na uspokojenie, preparaty, balsamiczne do celów leczniczych, preparaty aromatyczne do celów leczniczych herbata lecznicza, lecytyna do celów medycznych, środki przeciw migrenie, preparaty chemiczne do celów farmaceutycznych cukierki do celów leczniczych, preparaty farmaceutyczne eliksiry, sole do kąpiei do celów leczniczych, kwasy do celów farmaceutycznych, preparaty z mikroelementami dla ludzi do celów leczniczych, pastylki do celów farmaceutycznych, pigułki do celów farmaceutycznych, sulfonamidy, środki na trawienie do celów farmaceutycznych, produkty na bazie wapna do celów farmaceutycznych, wywary do celów farmaceutycznych.

(111) **193612** (220) 2005 12 06 (210) 303215
 (151) 2007 08 20 (441) 2006 03 20
 (732) MEDICOFARMA Sp. z o.o., Warszawa, PL.
 (540) PROSTATOX

(510), (511) **05** preparaty farmaceutyczne, preparaty chemiczno-farmaceutyczne, leki dla ludzi, wspierające leki pomocnicze, leki w płynie, leki wzmacniające, preparaty witaminowe, dodatki odżywcze do celów leczniczych, dodatki mineralne do żywności do celów leczniczych, wody mineralne do celów leczniczych, sole wód mineralnych, żywność dietetyczna dla celów leczniczych, żywność dietetyczna przystosowana do celów medycznych, dietetyczne napoje przystosowane do celów medycznych, dietetyczne substancje przystosowane do celów medycznych, napoje lecznicze, oleje lecznicze, zioła lecznicze, napary lecznicze, nalewki lecznicze, ziołowe herbaty do celów medycznych, środki zmniejszające apetyt dla celów medycznych, środki bakteriobójcze, odżywcze dodatki do celów leczniczych, środki do leczenia oparzeń, środki przeciwbólowe, syropy do użytku farmaceutycznego tran, leki uspokajające, produkty na bazie wapna do celów farmaceutycznych środki na uspokojenie, preparaty, balsamiczne do celów leczniczych, preparaty aromatyczne do celów leczniczych herbata lecznicza, lecytyna do celów medycznych, środki przeciw migrenie, preparaty chemiczne do celów farmaceutycznych cukierki do celów leczniczych, preparaty farmaceutyczne eliksiry, sole do kąpiei do celów leczniczych, kwasy do celów farmaceutycznych, preparaty z mikroelementami dla ludzi do celów leczniczych, pastylki do celów farmaceutycznych, pigułki do celów farmaceutycznych, sulfonamidy, środki na trawienie do celów farmaceutycznych, produkty na bazie wapna do celów farmaceutycznych, wywary do celów farmaceutycznych.

(111) **193613** (220) 2005 12 07 (210) 303248
 (151) 2007 07 26 (441) 2006 03 20
 (732) STEREO.pl S.A., Warszawa, PL.
 (540)



Kolor znaku: czerwony, czarny
 (531) 27.5.1, 29.1.12

(510), (511) **35** usługi w zakresie prowadzenia sklepu detalicznego oraz e-sklepu /handel przez Internet z muzyką, filmami, wydawnictwami książkowymi, multimediami, sprzętem i akcesoriami audio-video, sprzętem fotograficznym i akcesoriami fotograficznymi, komputerami oraz akcesoriami komputerowymi i oprogramowaniem do komputerów, biletami dla potrzeb komunikacji oraz biletami wstępu na różnego typu imprezy o charakterze kulturalnym, sportowym i widowiskowym, czasopismami, telefonami komórkowymi i akcesoriami do telefonów komórkowych, usługi reklamowe świadczone na rzecz osób trzecich, sprzedaż miejsca na reklamę, wynajem powierzchni na cele reklamowe, wynajem dystrybutorów i terminali dostępowych, usługi w zakresie promocji sprzedaży świadczone dla osób trzecich, usługi w zakresie sprzedaży bonów podarunkowych mających postać elektroniczną służących doładowaniu konta klienta w e-sklepie, **41** usługi wydawnicze w zakresie książek, gazet, czasopism i periodyków, usługi w zakresie produkcji i reprodukcji nagrań audiowizualnych, usługi w zakresie reprodukcji komputerowych nośników informacji, usługi o charakterze kulturalnym, **42** utrzymywanie stron internetowych dla osób trzecich.

(111) **193614** (220) 2005 12 07 (210) 303249
 (151) 2007 07 26 (441) 2006 03 20
 (732) STEREO.pl S.A., Warszawa, PL.
 (540)

stereo.pl

Kolor znaku: czerwony, czarny

(531) 27.5.1, 29.1.12
 (510), (511) **35** usługi w zakresie prowadzenia sklepu detalicznego oraz e-sklepu /handel przez internet z muzyką, filmami, wydawnictwami książkowymi, multimediami, sprzętem i akcesoriami audio-video, sprzętem fotograficznym i akcesoriami fotograficznymi, komputerami oraz akcesoriami komputerowymi i oprogramowaniem do komputerów, biletami dla potrzeb komunikacji oraz biletami wstępu na różnego typu imprezy o charakterze kulturalnym, sportowym i widowiskowym, czasopismami, telefonami komórkowymi i akcesoriami do telefonów komórkowych, usługi reklamowe świadczone na rzecz osób trzecich, sprzedaż miejsca na reklamę, wynajem powierzchni na cele reklamowe, wynajem dystrybutorów i terminali dostępowych, usługi w zakresie promocji sprzedaży świadczone dla osób trzecich, usługi w zakresie sprzedaży bonów podarunkowych mających postać elektroniczną służących doładowaniu konta klienta w e-sklepie, **41** usługi wydawnicze w zakresie książek, gazet, czasopism i periodyków, usługi w zakresie produkcji i reprodukcji nagrań audiowizualnych, usługi w zakresie reprodukcji komputerowych nośników informacji, usługi o charakterze kulturalnym, **42** utrzymywanie stron internetowych dla osób trzecich.

(111) **193615** (220) 2005 12 07 (210) 303255
 (151) 2007 08 21 (441) 2006 03 20
 (732) Jerzy Szaflik, Warszawa, PL.
 (540)



Kolor znaku: zielony, biały

(531) 25.5.3, 26.1.2, 27.5.1, 29.1.12
 (510), (511) **41** organizowanie i prowadzenie sympozjów, organizacja szkoleń, nauczanie, organizacja i obsługa konferencji, **44** kliniki medyczne, pomoc medyczna, opieka zdrowotna, kliniki prywatne.

(111) **193616** (220) 2005 12 07 (210) 303273
 (151) 2007 08 28 (441) 2006 03 20
 (732) SPORT MASTERS Andrzej Palacz, Warszawa, PL.

(540)



Kolor znaku: czarny, biały, żółty, czerwony

(531) 1.1.1, 24.9.1, 26.1.2, 27.5.1, 29.1.14
 (510), (511) **09** kaski ochronne używane w sportach walki, ochraniające używane w sportach walki, **25** odzież sportowa używana w sportach walki, obuwiu używane w sportach walki, **28** artykuły sportowe przeznaczone do sportów walki, takie jak: rękawice bokserskie, tarcze treningowe, packi do kopnięć, worki treningowe, piłki i gruszki treningowe, stojaki na worki treningowe, wieszaki, haki i przeguby na worki treningowe, platformy bokserskie, ringi bokserskie.

(111) **193617** (220) 2005 12 07 (210) 303276
 (151) 2007 08 28 (441) 2006 03 20
 (732) „APATOR” Spółka Akcyjna, Toruń, PL.
 (540) apator.eu

(510), (511) **09** aparaty i urządzenia elektryczne i elektroniczne takie jak: elektryczna aparatura przeciwwybuchowa dla górnictwa: zespoły transformatorowe, zestawy manewrowe, rozruszniki (wyłączniki) stycznikowe, wyłączniki zabezpieczeniowe, sterowniki rozruszników kopalnianych, zabezpieczenia upływowe, łączniki awaryjne, transformatory zasilające, przyciski sterownicze obwodów iskrobezpiecznych, elektroniczne wskaźniki działania obwodów elektrycznych, przekaźniki: statyczne nadmiarowo-prądowe z przekładnikami, czasowe, upływowe, sterownicze, termiczne, armatura wyłączników ognioszczelnych, skrzynki rozgałęznie, elektryczna aparatura dźwiękowa, stacje transformatorowe, urządzenia rozdzielcze - sterownicze, elektryczna aparatura kontrolno-sterująca, półprzewodnikowe zespoły napędowe prądu stałego i przemiennego, półprzewodnikowe zespoły rozruchowe, przemienniki częstotliwości, podzespoły elektroniczne do półprzewodnikowych zespołów napędowych, przeliczniki energii cieplnej, liczniki energii elektrycznej, przetworniki przepływu, wodomierze, urządzenia ograniczające przepięcia, ochraniające przed udarem napięciowym - ograniczniki przepięć w sieciach i obwodach elektrycznych, dzielniki napięcia, elektryczna aparatura rozdzielcza i sterownicza: skrzynki bezpiecznikowe, podstawy bezpiecznikowe, łączniki krzywkowe, odłączniki, rozłączniki, przełączniki, przekaźniki, styczniki, wyłączniki samoczynne, uzmiacze, przekładniki, czujniki temperatury, dławiki, elektromagnesy, osprzęt elektroinstalacyjny, maszyny sprzedające automatycznie energię elektryczną, złącza elektryczne, **17** izolatory, **40** usługi w zakresie obróbki metali - obróbka wiórowa, cięcie laserem, obróbka plastyczna, obróbka elektroerozyjna, powlekanie metali - galwaniczne, lakiernicze, spawanie, lutowanie, usługi w zakresie przetwórstwa tworzyw sztucznych, **42** usługi konstruktorskie, ekspertyzy inżynierskie, usługi laboratoryjne w zakresie wykonywania pomiarów elektrycznych, testowanie materiałów, opracowywanie programów komputerowych.

(111) **193618** (220) 2005 12 07 (210) 303277
 (151) 2007 08 28 (441) 2006 03 20
 (732) „APATOR” Spółka Akcyjna, Toruń, PL.
 (540) grupa-apator.eu

(510), (511) **07** formy do odlewów aluminiowych, formy do tworzyw termoplastycznych, narzędzia skrawające, narzędzia mocujące, narzędzia pomiarowe, uchwyty, przyrządy mocujące, uchwyty wiertarskie, wycinarki, wykrojniki, tłoczniaki, części maszyn i obrabiarek: silniki, mechanizmy i sprzęgła, pompy, sprężarki, **08** narzędzia, metalowe przyrządy sterowane ręcznie, w tym urządzenia dźwiękowe, chwytaki, **09** aparaty i urządzenia elektryczne i elektroniczne takie jak: elektryczna aparatura przeciwwybuchowa dla górnictwa - zespoły transformatorowe, zestawy manewrowe, rozruszniki (wyłączniki) stycznikowe, wyłączniki zabezpieczeniowe, sterowniki rozruszników

kopalnianych, zabezpieczenia upływowe, łączniki awaryjne, transformatory zasilające, przyciski sterownicze obwodów iskrobezpiecznych, elektroniczne wskaźniki działania obwodów elektrycznych, przekaźniki - statyczne nadmiarowo-prądowe z przekładnikami, czasowe, upływowe, sterownicze, termiczne, armatura wyłączników ognioszczelnych, skrzynki rozgałęźne, elektryczna aparatura dźwiękowa, stacje transformatorowe, urządzenia nadawcze telewizyjne i radiowe, aparaty dla telefonii i telegrafii przewodowej, urządzenia rozdzielczo-sterownicze, elektryczna aparatura kontrolno-sterująca, półprzewodnikowe zespoły napędowe prądu stałego i przemiennego, półprzewodnikowe zespoły rozruchowe, przemienniki częstotliwości, podzespoły elektroniczne do półprzewodnikowych zespołów napędowych, instalacje elektryczne do zdalnego sterowania procesami przemysłowymi, prostowniki prądu, elektryczne urządzenia pomiarowe, przekaźniki sygnałów elektronicznych, pulpity rozdzielcze, mikroprocesorowe przekaźniki statyczne, urządzenia sterujące do suwnic i wind, wskaźniki prędkości, transformatory elektryczne, dzielniki napięcia, izolatory, elektryczna aparatura rozdzielcza i sterownicza - skrzynki bezpiecznikowe, podstawy bezpiecznikowe, łączniki krzywkowe, odłączniki, rozłączniki, przełączniki, przekaźniki, styczniki, wyłączniki samoczynne, uziemiacze, przekładniki, czujniki temperatury, dławiki, elektromagnes, osprzęt elektroinstalacyjny, przeliczniki energii cieplnej, przetworniki przepływu, wodomierze, urządzenia ograniczające przepięcia, ochraniacze przed udarem napięciowym - ograniczniki przepięć w sieciach i obwodach elektrycznych, maszyny sprzedające automatycznie energię elektryczną złącza elektryczne, aparatura kontrolno-pomiarowa i urządzenia specjalne, aparatura elektryczna i elektroniczna do pomiarów i kontroli zużycia energii elektrycznej, liczniki jedno i trójfazowe do sieci dwu, trój i czteroprzewodowej, do pomiaru energii czynnej i biernej, dwutaryfowe i specjalne, wielotaryfowe, liczniki dwutaryfowe jedno i trójfazowe z przełącznikiem czasowym, liczniki wielotaryfowe jedno i trójfazowe z przełącznikiem czasowym, trójfazowe liczniki energii elektrycznej z elektronicznym wskaźnikiem mocy maksymalnej, liczniki trójfazowe z wielotaryfowym rejestratorem mocy i energii elektrycznej, indukcyjne i elektroniczne liczniki z nadajnikiem impulsów, rejestratory - wielokanałowe urządzenia do rejestracji i bilansowania energii elektrycznej i średnich mocy, wielofunkcyjne elektroniczne liczniki energii elektrycznej, elektroniczne liczniki jedno i trójfazowe, przyrządy kontrolno-pomiarowe do pojazdów samochodowych, czujniki: ciśnienia oleju, sygnalizacji ciśnienia oleju lub powietrza, poziomu paliwa, czujniki temperatury cieczy chłodzącej, wyłączniki termiczne współpracujące z wentylatorem układu chłodzenia silnika samochodowego, wskaźniki: ciśnienia oleju, temperatury wody, poziomu paliwa, prędkościomierze z licznikiem kilometrów, zestawy kontrolne parametrów eksploatacyjnych pojazdów (deski rozdzielcze), urządzenia pomiarowe, **17** izolatory, **35** organizowanie pokazów handlowych i reklamowych w zakresie liczników energii elektrycznej i energii cieplnej, systemów pomiarowych i aparatury kontrolno-pomiarowej, półprzewodnikowych zespołów napędowych prądu stałego i przemiennego, półprzewodnikowych zespołów rozruchowych, przemienników częstotliwości, aparatury górniczej, aparatury łącznikowej, usługi w zakresie sprzedaży węgla, **36** usługi wynajmu nieruchomości (pomieszczeń biurowych), **37** usługi w zakresie instalowania, naprawy i konserwacji liczników energii elektrycznej, liczników energii cieplnej, systemów pomiarowych i aparatury kontrolno-pomiarowej, półprzewodnikowych zespołów napędowych prądu stałego i przemiennego, półprzewodnikowych zespołów rozruchowych, przemienników częstotliwości, aparatury górniczej, aparatury łącznikowej, wypożyczanie maszyn i urządzeń, **40** usługi w zakresie obróbki metali - obróbka wiórowa, cięcie laserem, obróbka plastyczna, obróbka elektroerozyjna, usługi w zakresie przetwórstwa tworzyw sztucznych, powlekanie metali - galwaniczne, lakiernicze, spawanie, lutowanie, hartowanie metali, **41** organizowanie i prowadzenie szkoleń konferencji, kongresów, seminariów i sympozjów w dziedzinie liczników energii elektrycznej, liczników energii cieplnej, systemów pomiarowych i aparatury kontrolno-pomiarowej, półprzewodnikowych zespołów napędowych prądu stałego i przemiennego, półprzewodnikowych zespołów rozruchowych, przemienników częstotliwości aparatury górniczej, aparatury łącznikowej, **42** usługi konstruktorskie, ekspertyzy inżynierskie, usługi laboratoryjne w zakresie wykonywania pomiarów wielkości elektrycznych i wielkości mechanicznych, usługi pomiaro-

w w zakresie liczników energii, systemów pomiarowych i aparatury kontrolno-pomiarowej, testowanie materiałów, opracowanie programów komputerowych, doradztwo w zakresie techniki napędowej.

(111) **193619** (220) 2005 12 07 (210) 303278
 (151) 2007 08 28 (441) 2006 03 20
 (732) „APATOR” Spółka Akcyjna, Toruń, PL.

(540) grupaapator.eu

(510), (511) **07** formy do odlewów aluminiowych, formy do tworzyw termoplastycznych, narzędzia skrawające, narzędzia mocujące, narzędzia pomiarowe, uchwyty, przyrządy mocujące, uchwyty wiertarskie, wycinarki, wykrojniki, tłoczniki, części maszyn i obrabiarek: silniki, mechanizmy i sprzęgła, pompy, sprężarki, **08** narzędzia, metalowe przyrządy sterowane ręcznie, w tym urządzenia dźwigowe, chwytaki, **09** aparaty i urządzenia elektryczne i elektroniczne takie jak: elektryczna aparatura przeciwwybuchowa dla górnictwa - zespoły transformatorowe, zestawy manewrowe, rozruszniki (wyłączniki) stycznikowe, wyłączniki zabezpieczeniowe, sterowniki rozruszników kopalnianych, zabezpieczenia upływowe, łączniki awaryjne, transformatory zasilające, przyciski sterownicze obwodów iskrobezpiecznych, elektroniczne wskaźniki działania obwodów elektrycznych, przekaźniki - statyczne nadmiarowo-prądowe z przekładnikami, czasowe, upływowe, sterownicze, termiczne, armatura wyłączników ognioszczelnych, skrzynki rozgałęźne, elektryczna aparatura dźwiękowa, stacje transformatorowe, urządzenia nadawcze telewizyjne i radiowe, aparaty dla telefonii i telegrafii przewodowej, urządzenia rozdzielczo-sterownicze, elektryczna aparatura kontrolno-sterująca, półprzewodnikowe zespoły napędowe prądu stałego i przemiennego, półprzewodnikowe zespoły rozruchowe, przemienniki częstotliwości, podzespoły elektroniczne do półprzewodnikowych zespołów napędowych, instalacje elektryczne do zdalnego sterowania procesami przemysłowymi, prostowniki prądu, elektryczne urządzenia pomiarowe, przekaźniki sygnałów elektronicznych, pulpity rozdzielcze, mikroprocesorowe przekaźniki statyczne, urządzenia sterujące do suwnic i wind, wskaźniki prędkości, transformatory elektryczne, dzielniki napięcia, izolatory, elektryczna aparatura rozdzielcza i sterownicza - skrzynki bezpiecznikowe, podstawy bezpiecznikowe, łączniki krzywkowe, odłączniki, rozłączniki, przełączniki, przekaźniki, styczniki, wyłączniki samoczynne, uziemiacze, przekładniki, czujniki temperatury, dławiki, elektromagnes, osprzęt elektroinstalacyjny, przeliczniki energii cieplnej, przetworniki przepływu, wodomierze, urządzenia ograniczające przepięcia, ochraniacze przed udarem napięciowym - ograniczniki przepięć w sieciach i obwodach elektrycznych, maszyny sprzedające automatycznie energię elektryczną złącza elektryczne, aparatura kontrolno-pomiarowa i urządzenia specjalne, aparatura elektryczna i elektroniczna do pomiarów i kontroli zużycia energii elektrycznej, liczniki jedno i trójfazowe do sieci dwu, trój i czteroprzewodowej, do pomiaru energii czynnej i biernej, dwutaryfowe i specjalne, wielotaryfowe, liczniki dwutaryfowe jedno i trójfazowe z przełącznikiem czasowym, liczniki wielotaryfowe jedno i trójfazowe z przełącznikiem czasowym, trójfazowe liczniki energii elektrycznej z elektronicznym wskaźnikiem mocy maksymalnej, liczniki trójfazowe z wielotaryfowym rejestratorem mocy i energii elektrycznej, indukcyjne i elektroniczne liczniki z nadajnikiem impulsów, rejestratory - wielokanałowe urządzenia do rejestracji i bilansowania energii elektrycznej i średnich mocy, wielofunkcyjne elektroniczne liczniki energii elektrycznej, elektroniczne liczniki jedno i trójfazowe, przyrządy kontrolno-pomiarowe do pojazdów samochodowych, czujniki: ciśnienia oleju, sygnalizacji ciśnienia oleju lub powietrza, poziomu paliwa, czujniki temperatury cieczy chłodzącej, wyłączniki termiczne współpracujące z wentylatorem układu chłodzenia silnika samochodowego, wskaźniki: ciśnienia oleju, temperatury wody, poziomu paliwa, prędkościomierze z licznikiem kilometrów, zestawy kontrolne parametrów eksploatacyjnych pojazdów (deski rozdzielcze), urządzenia pomiarowe, **17** izolatory, **35** organizowanie pokazów handlowych i reklamowych w zakresie liczników energii elektrycznej i energii cieplnej, systemów pomiarowych i aparatury kontrolno-pomiarowej, półprzewodnikowych zespołów napędowych prądu stałego i przemiennego, półprzewodnikowych zespołów rozruchowych, przemienników częstotliwości, aparatury górniczej, aparatury łącznikowej, usługi w zakresie sprzedaży węgla, **36** usługi wynajmu nieruchomości (pomieszczeń biurowych), **37** usługi w zakresie instalowania, naprawy i konserwacji liczników energii elektrycznej, liczników energii cieplnej, systemów pomiaro-

wych i aparatury kontrolno-pomiarowej, nadajników telewizyjnych i radiowych, instrumentów i przyrządów pomiarowych, kontrolnych, badawczych, testujących i nawigacyjnych, półprzewodnikowych zespołów napędowych prądu stałego i przemiennego, półprzewodnikowych zespołów rozruchowych, przemienników częstotliwości, aparatury górniczej, aparatury łącznikowej, wypożyczanie maszyn i urządzeń, **40** usługi w zakresie obróbki metali - obróbka wiórowa, cięcie laserem, obróbka plastyczna, obróbka elektroerozyjna, usługi w zakresie przetwórstwa tworzyw sztucznych, powlekanie metali - galwaniczne, lakiernicze, spawanie, lutowanie, hartowanie metali, **41** organizowanie i prowadzenie szkoleń konferencji, kongresów, seminariów i sympozjów w dziedzinie liczników energii elektrycznej, liczników energii cieplnej, systemów pomiarowych i aparatury kontrolno-pomiarowej, półprzewodnikowych zespołów napędowych prądu stałego i przemiennego, półprzewodnikowych zespołów rozruchowych, przemienników częstotliwości aparatury górniczej, aparatury łącznikowej, **42** usługi konstruktorskie, ekspertyzy inżynierskie, usługi laboratoryjne w zakresie wykonywania pomiarów wielkości elektrycznych i wielkości mechanicznych, usługi pomiarowe w zakresie liczników energii, systemów pomiarowych i aparatury kontrolno-pomiarowej, testowanie materiałów, opracowanie programów komputerowych, doradztwo w zakresie techniki napędowej.

(111) **193620** (220) 2005 12 08 (210) 303297
 (151) 2007 08 28 (441) 2006 03 20
 (732) MIP Pharma Polska Spółka z ograniczoną odpowiedzialnością, Gdańsk, PL.
 (540) Arthromed
 (510), (511) **05** produkty farmaceutyczne.

(111) **193621** (220) 2005 12 08 (210) 303299
 (151) 2007 08 28 (441) 2006 03 20
 (732) RETBIKE Adam Retka, Kiełpin, PL.
 (540) RETBIKE
 (510), (511) **09** rękawice do ochrony przed wypadkami, **18** pokrowce na pojazdy, torby podróżne, torby turystyczne, **25** odzież, odzież gotowa, odzież wodoszczelna, odzież ze skóry, rękawiczki (odzież), buty.

(111) **193622** (220) 2005 12 08 (210) 303345
 (151) 2007 08 30 (441) 2006 03 20
 (732) Chanel SARL, Glaris, CH.
 (540) POLYFRACTIONING
 (510), (511) **40** obróbka substancji stosowanych w przemyśle perfumeryjnym i kosmetycznym.

(111) **193623** (220) 2005 12 08 (210) 303353
 (151) 2007 08 30 (441) 2006 03 20
 (732) Altadis Polska S.A., Radom, PL.
 (540)



Kolor znaku: żółty i jego odcienie, złoty, szary i jego odcienie, czarny
 (531) 26.11.3, 27.5.1, 29.1.13
 (510), (511) **16** papier, karton i wyroby z tych materiałów nie ujęte w innych klasach, druki, broszury, czasopisma, materiały informacyjne, **34** tytoń we wszelkich jego formach, wyroby tytoniowe, akcesoria dla palaczy włączając puszki na tytoń, papierosnice i popielniczki nie z metali szlachetnych, ustniki i filtry papierosowe, maszyny do skręcania papierosów, bibułka papierosowa, zapalniczki, zbiorniczki na gaz do zapalniczek, lufki, gilzy, namiastki i substytuty tytoniu nie do celów medycznych, fajki, tabakiery, zapałki, **35** reklama, dystrybucja artykułów i wyposażenia reklamowego (druków, broszurek, prospektów, próbek, informacji i tym podobnych), promocja sprzedaży, reklama za pośrednictwem sieci komputerowych.

spektów, próbek, informacji i tym podobnych), promocja sprzedaży, reklama za pośrednictwem sieci komputerowych.

(111) **193624** (220) 2005 12 08 (210) 303354
 (151) 2007 08 30 (441) 2006 03 20
 (732) Altadis Polska S.A., Radom, PL.
 (540)



Kolor znaku: granatowy, niebieski i jego odcienie, biały, czerwony i jego odcienie
 (531) 25.7.20, 25.12.3, 27.5.1, 29.1.13
 (510), (511) **16** papier, karton i wyroby z tych materiałów nie ujęte w innych klasach, druki, broszury, czasopisma, materiały informacyjne, **34** tytoń we wszelkich jego formach, wyroby tytoniowe, akcesoria dla palaczy włączając puszki na tytoń, papierosnice i popielniczki nie z metali szlachetnych, ustniki i filtry papierosowe, maszyny do skręcania papierosów, bibułka papierosowa, zapalniczki, zbiorniczki na gaz do zapalniczek, lufki, gilzy, namiastki i substytuty tytoniu nie do celów medycznych, fajki, tabakiery, zapałki, **35** reklama, dystrybucja artykułów i wyposażenia reklamowego (druków, broszurek, prospektów, próbek, informacji i tym podobnych), promocja sprzedaży, reklama za pośrednictwem sieci komputerowej.

(111) **193625** (220) 2005 12 08 (210) 303355
 (151) 2007 08 30 (441) 2006 03 20
 (732) Altadis Polska S.A., Radom, PL.
 (540)



Kolor znaku: brązowy i jego odcienie, żółty i jego odcienie, pomarańczowy
 (531) 27.5.1, 27.5.3, 29.1.13
 (510), (511) **16** papier, karton i wyroby z tych materiałów nie ujęte w innych klasach, druki, broszury, czasopisma, materiały informacyjne, **34** tytoń we wszelkich jego formach, wyroby tytoniowe, akcesoria dla palaczy włączając puszki na tytoń, papierosnice i popielniczki nie z metali szlachetnych, ustniki i filtry papierosowe, maszyny do skręcania papierosów, bibułka papierosowa, zapalniczki, zbiorniczki na gaz do zapalniczek, lufki, gilzy, namiastki i substytuty tytoniu nie do celów medycznych, fajki, tabakiery, zapałki, **35** reklama, dystrybucja artykułów i wyposażenia reklamowego (druków, broszurek, prospektów, próbek, informacji i tym podobnych), promocja sprzedaży, reklama za pośrednictwem sieci komputerowych.

(111) **193626** (220) 2005 12 08 (210) 303356
 (151) 2007 08 30 (441) 2006 03 20
 (732) Altadis Polska S.A., Radom, PL.
 (540)



Kolor znaku: żółty i jego odcienie, biały, czarny, ciemnoszary
 (531) 26.5.1, 27.5.1, 29.1.14

(510), (511) **16** papier, karton i wyroby z tych materiałów nie ujęte w innych klasach, druki, broszury, czasopisma, materiały informacyjne, **34** tytoń we wszelkich jego formach, wyroby tytoniowe, akcesoria dla palaczy włączając puszki na tytoń, papierosnice i popielniczki nie z metali szlachetnych, ustniki i filtry papierosowe, maszynki do skręcania papierosów, bibułka papierosowa, zapalniczki, zbiorniczki na gaz do zapalniczek, lufki, gilzy, namiastki i substytuty tytoniu nie do celów medycznych, fajki, tabakiery, zapałki, **35** reklama, dystrybucja artykułów i wyposażenia reklamowego (druków, broszurek, prospektów, próbek, informacji i tym podobnych), promocja sprzedaży, reklama za pośrednictwem sieci komputerowej.

(111) **193627** (220) 2005 12 08 (210) 303359
(151) 2007 08 27 (441) 2006 03 20

(732) Sumi - Agro Poland Sp. z o.o., Warszawa, PL.

(540) Niagara

(510), (511) **01** chemiczne środki dla rolnictwa, preparaty do uzdatniania wody, preparaty do zmiękczenia wody, **05** pestycydy.

(111) **193628** (220) 2005 12 12 (210) 303485
(151) 2007 08 03 (441) 2006 03 20

(732) P.P.U.H. ZBIGNIEW GERLACH I WSPÓLNICY SPÓŁKA JAWNA, Ruda Śląska, PL.

(540)



Kolor znaku: żółty, brązowy

(531) 3.1.1, 8.1.25, 14.9.1, 24.1.5, 27.5.1, 29.1.12

(510), (511) **30** wyroby piekarnicze, wyroby cukiernicze, słodycze.

(111) **193629** (220) 2005 12 12 (210) 303504
(151) 2007 09 04 (441) 2006 03 20

(732) Svetlana Masgutova, Warszawa, PL.

(540) Program turnusu terapeutycznego dr Swietłany Masgutowej „Rozwój psycho-ruchowy i integracji odruchów”

(510), (511) **28** gry, zabawki, przyrządy do ćwiczeń fizycznych, **41** doradztwo zawodowe, edukacja, kształcenie praktyczne, organizowanie i prowadzenie poradni specjalistycznych, publikowanie tekstów, organizowanie i prowadzenie sympozjów i seminariów, **44** fizjoterapia, fizykoterapia, porady psychologiczne, lecznice prywatne.

(111) **193630** (220) 2005 12 12 (210) 303506
(151) 2007 09 04 (441) 2006 03 20

(732) Svetlana Masgutova, Warszawa, PL.

(540) Terapia audio-wizualna dr Swietłany Masgutowej

(510), (511) **28** gry, zabawki, przyrządy do ćwiczeń fizycznych, **41** doradztwo zawodowe, edukacja, kształcenie praktyczne, organizowanie i prowadzenie poradni specjalistycznych, publikowanie tekstów, organizowanie i prowadzenie sympozjów i seminariów, **44** fizjoterapia, fizykoterapia, porady psychologiczne, lecznice prywatne.

(111) **193631** (220) 2006 03 13 (210) 307486
(151) 2007 09 05 (441) 2006 06 26

(732) Wrocławskie Zakłady Zielarskie „Herbapol” Spółka Akcyjna, Wrocław, PL.

(540)

Algofemin

Альгофемин

(531) 27.5.1, 28.5.0

(510), (511) **05** preparaty farmaceutyczne, zwłaszcza ziołowe.

(111) **193632** (220) 2006 03 13 (210) 307490

(151) 2007 09 05 (441) 2006 06 26

(732) Wrocławskie Zakłady Zielarskie „Herbapol” Spółka Akcyjna, Wrocław, PL.

(540)

TUSINEX NEO

ТУСИНЕКС НЕО

(531) 27.5.1, 28.5.0

(510), (511) **05** preparaty farmaceutyczne, zwłaszcza ziołowe.

(111) **193633** (220) 2006 03 13 (210) 307492

(151) 2007 09 05 (441) 2006 06 26

(732) Wrocławskie Zakłady Zielarskie „Herbapol” Spółka Akcyjna, Wrocław, PL.

(540)

NEO-RECTOL

HEO - ПЕКТОЛ

(531) 27.5.1, 28.5.0

(510), (511) **05** preparaty farmaceutyczne, zwłaszcza ziołowe.

(111) **193634** (220) 2006 09 01 (210) 315063

(151) 2007 08 08 (441) 2006 12 11

(732) BISPOL Sp. z o.o., Głuchów, PL.

(540) MEMORIA

(510), (511) **04** znicze, olejowe wkłady do zniczy, parafinowe wkłady do zniczy.

(111) **193635** (220) 2006 09 26 (210) 315897

(151) 2007 07 13 (441) 2007 01 08

(732) „FASHION GROUP” Spółka z o.o., Warszawa, PL.

(540) FASHION @ HOME

(510), (511) **16** papier tektura i wyroby z tych materiałów, nie ujęte w innych klasach, druki, materiały introligatorskie, materiały fotograficzne, materiały piśmienne, materiały papiernicze i biurowe, materiały szkoleniowe i instruktażowe, czasopisma, dzienniki, książki, komiksy, katalogi, broszury, fotografie, kalendarze, słowniki, **38** rozpowszechnianie programów radiowych i telewizyjnych, emisja programów oraz interaktywnych usług rozrywkowych za pośrednictwem sieci komputerowej, usługi agencji informacyjnych, udostępnianie treści czasopism w sieci komputerowej, **41** publikowanie tekstów innych niż teksty reklamowe, publikowanie książek, organizowanie seminariów i konferencji, planowanie i organizowanie gier, konkursów, przyjęć, widowisk, zabaw i imprez rozrywkowych, pisanie scenariuszy filmów oraz programów telewizyjnych i radiowych, montaż programów telewizyjnych i radiowych, produkcja filmów oraz programów telewizyjnych i radiowych, rozrywka, usługi studia filmowego, organizowanie wystaw, świadczenie powyższych usług za pośrednictwem sieci komputerowej, **42** usługi internetowe, zwłaszcza usługi hostingowe (udostępnianie miejsca na serwerach), blogi, treści publikowane w Internecie, projektowanie oprogramowania komputerowego oraz systemów komputerowych.

(111) **193636** (220) 2006 01 12 (210) 303520

(151) 2007 09 04 (441) 2006 04 18

(732) Zakłady Farmaceutyczne „POLPHARMA” Spółka Akcyjna, Starogard Gdański, PL.

(540) ATRODWIN

(510), (511) **05** produkty farmaceutyczne.

(111) **193637** (220) 2005 12 13 (210) 303560

(151) 2007 07 26 (441) 2006 03 20

(732) „Przedsiębiorstwo Produkcyjno-Usługowe WONAM Sp. z o.o., Jastrzębie Zdrój, PL.
(540)



Kolor znaku: zielony, biały, czarny

(531) 15.7.1, 17.5.1, 27.5.1, 29.1.13
(510), (511) **06** wyroby ślusarskie, konstrukcje stalowe, **07** urządzenia i maszyny górnicze, elementy maszyn i urządzeń górniczych, **35** zgrupowanie na rzecz osób trzecich towarów, pozwalające nabywcy wygodnie je oglądać i kupować w hurtowni i w sklepie z wyrobami metalowymi, technicznymi, pośrednictwo handlowe, **37** remonty maszyn i urządzeń górniczych.

(111) **193638** (220) 2005 12 15 (210) 303654
(151) 2007 08 02 (441) 2006 03 20
(732) NYBORG - MAWENT Spółka Akcyjna, Malbork, PL.
(540)



Kolor znaku: ciemnogranatowy

(531) 26.2.1, 26.11.3, 26.11.7, 27.5.1, 29.1.4
(510), (511) **11** wentylatory, dmuchawy, cyklony, tłumiki do wentylatorów, aparaty regulacyjne i elementy instalacji wentylacyjnej, **40** obróbka materiałowa.

(111) **193639** (220) 2005 12 15 (210) 303657
(151) 2007 08 02 (441) 2006 03 20
(732) NAVO Polska Grupa Dystrybucyjna Spółka z o.o., Tychy, PL.
(540) KRAINA ŚWIEŻOŚCI
(510), (511) **05** środki do oczyszczania powietrza, środki do odświeżania powietrza.

(111) **193640** (220) 2005 12 15 (210) 303658
(151) 2007 08 02 (441) 2006 03 20
(732) AVANT Spółka z o.o., Warszawa, PL.
(540)



Kolor znaku: biały, czerwony

(531) 3.7.17, 27.5.1, 29.1.12
(510), (511) **25** obuwie.

(111) **193641** (220) 2002 04 08 (210) 248830
(151) 2007 06 18 (441) 2002 10 21
(732) JERONIMO MARTINS DYSTRYBUCJA S.A., Kostrzyń, PL.
(540) fiesta
(510), (511) **05** chusteczki nasączone płynami farmaceutycznymi, **16** chusteczki do nosa papierowe, serwetki papierowe, ręczniki papierowe.

(111) **193642** (220) 2003 10 30 (210) 271917
(151) 2007 08 03 (441) 2004 04 19
(732) BIELEND A Kosmetyki Naturalne Sp. z o.o., Cholerzyn, PL.
(540) ACTIVE RELAX
(510), (511) **03** wyroby kosmetyczne.

(111) **193643** (220) 2004 03 15 (210) 277703
(151) 2007 08 30 (441) 2004 06 28
(732) „EVERET” Wiktorija Lemieshko, Konstancin-Jeziorna, PL.
(540)



(531) 27.5.1
(510), (511) **03** preparaty kosmetyczne do odchudzania kremy i maści kosmetyczne, sole kąpielowe do celów innych niż lecznicze, preparaty kosmetyczne do kąpieli, szampony, mydła, **05** antyseptyki, dietetyczna żywność i napoje do celów leczniczych, preparaty terapeutyczne do kąpieli, woda morską do kąpieli leczniczych, preparaty i mikroorganizmy z mikroelementami dla ludzi, minerały wzbogacające żywność, oleje do celów leczniczych, preparaty farmaceutyczne do pielęgnacji skóry, sole kąpielowe do celów leczniczych, wyciągi, nalewki i wywary do celów leczniczych, żywność dietetyczna do celów leczniczych, **44** prowadzenie usług w zakresie: fizykoterapii, lecznic prywatnych, masażu, pielęgnarskiej medycznej opieki zdrowotnej, porad w zakresie farmakologii, salonów piękności, salonów kosmetycznych.

(111) **193644** (220) 2004 03 30 (210) 278568
(151) 2007 08 17 (441) 2004 07 12
(732) EKO-KOM Spółka z o.o., Łódź, PL.
(540)



Kolor znaku: zielony, biały

(531) 26.1.2, 27.5.1, 29.1.3, 29.1.6
(510), (511) **04** biomasa z roślin energetycznych, **31** rośliny energetyczne, produkty rolne, produkty sadownicze, nasiona, sadzonki drzew, krzewów i roślin, **35** usługi w zakresie prowadzenia punktów sprzedaży detalicznej i hurtowej artykułami: produkty leśne, rolne, sadownicze i ogrodnicze, maszyny do przetwarzania biomasy i urządzenia do spalania biomasy, **42** doradztwo w zakresie ekologicznej uprawy rolnej, uprawy roślin sadowniczych, ogrodniczych i leśnych, oraz w zakresie wykorzystania surowców bioenergetycznych, **44** szkółki leśne, szkółki roślin energetycznych, sadowniczych i ogrodniczych, sadownictwo, ogrodnictwo.

(111) **193645** (220) 2004 10 15 (210) 286599
(151) 2007 08 28 (441) 2005 01 24
(732) Kujawianka Spółka z o.o., Włocławek, PL.
(540)

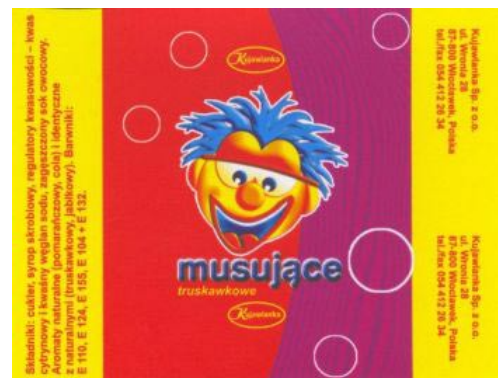

Kolor znaku: żółty, czerwony, biały, wiśniowy, fioletowy, niebieski
(531) 2.1.1, 2.5.1, 25.7.1, 27.5.1, 29.1.15
(510), (511) **30** wyroby cukiernicze - karmelki.

(111) **193646** (220) 2004 12 23 (210) 289287
 (151) 2007 06 05 (441) 2005 04 04
 (732) Przedsiębiorstwo Remontowo-Budowlane „DRONAL”
 Spółka Jawna K. Drobot - P. Nalepiński, Kraków, PL.
 (540)



Kolor znaku: biały, brązowy, czarny
 (531) 26.4.3, 26.4.18, 26.11.3, 27.5.1, 29.1.13
 (510), (511) **35** zgrupowanie na rzecz osób trzecich towarów pozwalające nabywcy swobodnie ich oglądać i kupowanie w hurtowni z materiałami budowlanymi, wyposażenia sanitarnego, artykułami metalowymi, wyposażeniem hydraulicznym i grzewczym, wyrobami chemicznymi, paliwami stałymi, ciekłymi, gazowymi, produktami pochodnymi, chemicznymi, działalność agentów zajmujących się sprzedażą drewna i materiałów budowlanych, **36** usługi wynajmu oraz pośrednictwa w sprzedaży i kupnie nieruchomości, usługi pośrednictwa w finansowaniu i kredytowaniu dotyczącym budowy oraz kupna nieruchomości i mieszkań, **37** usługi wznoszenia obiektów wszelkiego typu, w tym usługi developerskie, usługi całkowitego wykańczania obiektów budowlanych, usługi wykonywania prac z zakresu inżynierii lądowej, wodnej i sanitarnej, w tym instalacji wentylacyjnych, ciepłych, gazowych, wodnych, robót budowlanych izolacyjnych, usługi wynajmu sprzętu budowlanego i burzącego z obsługą operatorską, maszyn i urządzeń budowlanych, **42** usługi w zakresie projektowania budowlanego, urbanistycznego, technologicznego.

(111) **193647** (220) 2005 05 25 (210) 295579
 (151) 2007 06 15 (441) 2005 09 05
 (732) ALMA - COLOR Sp. z o.o., Gniew, PL.
 (540)



Kolor znaku: niebieski i odcienie
 (531) 27.5.1, 29.1.4
 (510), (511) **01** odczynniki i składniki chemiczne do produkcji farb i lakierów, żywice akrylowe, rozcieńczalniki do lakierów, dodatki ulepszające do farb i lakierów, **02** lakiery samochodowe: lakiery akrylowe w różnych kolorach, lakiery o efekcie metalicznym i perlowym, lakiery bezbarwne, podkłady reaktywne i wypełniające, kity szpachlowe, pasty polerskie, powłoki zabezpieczające podwozia samochodowe, lakiery dla przemysłu meblowego: podkłady izolujące, podkłady wypełniające, lakiery nawierzchniowe, lakiery na tworzywa sztuczne, podkłady korekcyjne, farby i lakiery do zabezpieczeń antykorozyjnych powierzchni stalowych, aluminiowych, ocynkowanych i betonowych, **35** usługi w zakresie sprzedaży hurtowej i detalicznej towarów: odczynników i składników chemicznych do produkcji farb i lakierów, żywic akrylowych, rozcieńczalników do lakierów, dodatków ulepszających do farb i lakierów, lakierów samochodowych, lakierów dla przemysłu meblowego, lakierów na tworzywa sztuczne, farb i lakierów do zabezpieczeń antykorozyjnych, akcesoriów lakierniczych: pistoletów lakierniczych, polerek, papierów ściernych, folii zabezpieczających, past polerskich, kosmetyków samochodowych, reklama, organizacja wystaw w celach handlowych i/lub reklamowych, **39** usługi w zakresie transportu towarów, **42** usługi doradztwa technicznego i ekspertyzy w zakresie doboru i użytkowania: lakierów samochodowych, lakierów dla przemysłu meblowego, lakierów na tworzywa sztuczne, farb i lakierów do zabezpieczeń antykorozyjnych.

(111) **193648** (220) 2005 05 31 (210) 295765
 (151) 2007 07 27 (441) 2005 09 05

(732) Jolanta Klisińska, Hornówek k/Izabelina, PL.
 (540)

Lady Blanca

(531) 27.5.1
 (510), (511) **25** obuwie.

(111) **193649** (220) 2005 06 14 (210) 296426
 (151) 2007 06 04 (441) 2005 09 19
 (732) „FLORPAK” Sp. z o.o., Łomianki, PL.
 (540) FLOREKO
 (510), (511) **29** mięso, ryby, drób, dziczyzna, również w postaci przetworzonej, ekstrakty mięsne, konserwowane, suszone i gotowane owoce i warzywa, galaretki, dżemy, kompoty, jaja, mleko, produkty mleczne, oleje i tłuszcze jadalne, **30** kawa, herbata, kakao, cukier, ryż, tapioka, sago, kawa nienaturalna, napoje na bazie kawy, kakao, czekolady, herbaty, mąka i produkty zbożowe, chleb, zboża przystosowane do spożycia dla ludzi, wyroby cukiernicze i słodczyce, lody, miód, melasa (syropy), drożdże, proszek do pieczenia, sól, musztarda, ocet, sosy przyprawowe, przyprawy, **31** produkty rolne, ogrodnicze, leśne nie poddane żadnym procesom przygotowującym je do spożycia, żywe zwierzęta, mięczaki i skorupiaki, świeże owoce i warzywa, nasiona, rośliny i kwiaty naturalne, karma dla zwierząt, słoń, **32** piwo, wody mineralne, wody gazowane, napoje bezalkoholowe, napoje owocowe i soki owocowe, syropy i inne preparaty do produkcji napojów.

(111) **193650** (220) 2005 06 14 (210) 296427
 (151) 2007 06 04 (441) 2005 09 19
 (732) „FLORPAK” Sp. z o.o., Łomianki, PL.
 (540) EKOVIDAM
 (510), (511) **29** mięso, ryby, drób, dziczyzna, również w postaci przetworzonej, ekstrakty mięsne, konserwowane, suszone i gotowane owoce i warzywa, galaretki, dżemy, kompoty, jaja, mleko, produkty mleczne, **30** kawa, herbata, kakao, cukier, ryż, tapioka, sago, kawa nienaturalna, napoje na bazie kawy, kakao, czekolady, herbaty, mąka i produkty zbożowe, chleb, zboża przystosowane do spożycia dla ludzi, wyroby cukiernicze i słodczyce, lody, miód, melasa (syropy), drożdże, proszek do pieczenia, sól, musztarda, ocet, sosy przyprawowe, przyprawy, **31** produkty rolne, ogrodnicze, leśne nie poddane żadnym procesom przygotowującym je do spożycia, żywe zwierzęta, mięczaki i skorupiaki, świeże owoce i warzywa, nasiona, rośliny i kwiaty naturalne, karma dla zwierząt, słoń, **32** piwo, wody mineralne, wody gazowane, napoje bezalkoholowe, napoje owocowe i soki owocowe, syropy i inne preparaty do produkcji napojów.

(111) **193651** (220) 2005 06 14 (210) 296429
 (151) 2007 06 04 (441) 2005 09 19
 (732) Ewa Brandt, Warszawa, PL.
 (540) EKOBRAND
 (510), (511) **29** mięso, ryby, drób, dziczyzna, również w postaci przetworzonej, ekstrakty mięsne, konserwowane, suszone i gotowane owoce i warzywa, galaretki, dżemy, kompoty, jaja, mleko, produkty mleczne, oleje i tłuszcze jadalne, **30** kawa, herbata, kakao, cukier, ryż, tapioka, sago, kawa nienaturalna, napoje na bazie kawy, kakao, czekolady, herbaty, mąka i produkty zbożowe, chleb, zboża przystosowane do spożycia dla ludzi, wyroby cukiernicze i słodczyce, lody, miód, melasa (syropy), drożdże, proszek do pieczenia, sól, musztarda, ocet, sosy przyprawowe, przyprawy, **31** produkty rolne, ogrodnicze, leśne nie poddane żadnym procesom przygotowującym je do spożycia, żywe zwierzęta, mięczaki i skorupiaki, świeże owoce i warzywa, nasiona, rośliny i kwiaty naturalne, karma dla zwierząt, słoń, **32** piwo, wody mineralne, wody gazowane, napoje bezalkoholowe, napoje owocowe i soki owocowe, syropy i inne preparaty do produkcji napojów.

(111) **193652** (220) 2005 06 15 (210) 296508
 (151) 2007 06 13 (441) 2005 09 19
 (732) „AQUARIUS” Spółka z o.o., Kazimierz Dolny, PL.

(540)



Kolor znaku: jasnoniebieski, granatowy, biały, ceglasty, zielony
(531) 6.7.2, 7.1.3, 7.5.15, 25.1.15, 27.5.1, 29.1.1, 29.1.3
(510), (511) **32** napoje bezalkoholowe i woda mineralna, woda gazowana, woda stołowa.

(111) **193653** (220) 2005 07 18 (210) 297956
(151) 2007 06 06 (441) 2005 10 31
(732) MEDIVET TROJANEK - SZEREMENT Spółka Jawna, Śrem, PL.
(540) FLORMED
(510), (511) **05** leki.

(111) **193654** (220) 2005 07 18 (210) 297958
(151) 2007 06 06 (441) 2005 10 31
(732) MEDIVET TROJANEK - SZEREMENT Spółka Jawna, Śrem, PL.
(540) IVERMED
(510), (511) **05** leki.

(111) **193655** (220) 2005 07 21 (210) 298055
(151) 2007 06 11 (441) 2005 10 31
(732) FARMINA Spółka z o.o., Kraków, PL.
(540) Vagical - naturalna pomoc w delikatnej sprawie
(510), (511) **05** produkty i preparaty farmaceutyczne.

(111) **193656** (220) 2005 08 10 (210) 298782
(151) 2007 06 11 (441) 2005 11 14
(732) „HORTINO Zakład Przetwórstwa Owocowo-Warzywnego Leżajsk” Spółka z o.o., Leżajsk, PL.
(540) FROZIK

(510), (511) **05** dietetyczna żywność dla celów spożywczych, **29** buliony, chipsy ziemniaczane, dżemy, flaki, galaretki jadalne, jogurty, kapusta kwaszona, kefir, koncentraty pomidorowe, konfitury, konserwy mięsne i rybne, konserwy z warzywami, korniszony, napoje mleczne, produkty mleczne, mięsz z owoców, mrożone warzywa i owoce, mrożone mieszanki warzywne i owocowe, mrożone mieszanki kompotowe, mrożone mieszanki warzywne z mięsem, mrożone dania warzywne i warzywno-mięsne, mrożone dania gotowe, mrożone wyroby garmazeryjne, nadzienia owocowe do ciast, owoce konserwowe, owoce smażone, pickle, placki ziemniaczane, przeciery pomidorowe, pulpa owocowa, rosoly, rośliny strączkowe konserwowe, sałatki warzywne i owocowe, sosy mięsne, warzywa gotowane, warzywa konserwowane, warzywa puszkowane, warzywa suszone, wytloki owocowe suszone, wytloki jabłkowe suszone, zupy, **30** aromaty owocowe, ciastka, kanapki, kukurydza prażona, lody, lody spożywcze, lody spożywcze w proszku, lód do napojów chłodzących, majonezy, pasztet mięsny, pasztety, pierożki, rawioli, płatki owsiane i zbożowe suszone, sosy pomidorowe, przyprawy, słodczyce, spaghetti, wyroby cukiernicze, **31** dynie, groch świeży, grzyby świeże, jagody, krzewy, kukurydza, kwiaty naturalne, produkty rolnicze, ogórki, orzechy, sałata, świeże owoce i jarzyny, warzywa świeże, wytloki z owoców, **32** aperitify bezalkoholowe, ekstrakty owocowe bezalkoholowe, koktajle bezalkoholowe, koncentraty owocowe, napoje bezalkoholowe, nektary owocowe, piwo, soki owocowe, soki warzywne, syropy do napojów, wody mineralne, **35** zgrupowanie na rzecz osób trzecich różnych towarów spożywczych, w tym produktów zamrożonych, nadzień owocowych do ciast, koncentratów owocowych, aromatów owocowych, wytlók owocowych suszonych, pozwalające nabywcy wygodnie je oglądać i kupować w sklepach, hurtowniach oraz na stronie internetowej, organizowanie wystaw w celach reklamowych i handlowych, reklama, rozprowadzanie materiałów reklamowych, reklama radiowa, telewizyjna i prasowa, **39** dystrybucja towarów, pakowanie produktów, usługi transportowe i magazyno-

wanie, **42** usługi rolnicze, doradztwo rolnicze, wypożyczanie sprzętu rolniczego, **43** usługi gastronomiczne.

(111) **193657** (220) 2005 12 15 (210) 303676
(151) 2007 08 02 (441) 2006 03 20
(732) ZRZESZENIE TRANSPORTU PRYWATNEGO, Poznań, PL.
(540)



Kolor znaku: niebieski, czerwony, biały
(531) 18.1.21, 26.1.1, 27.5.1, 29.1.13
(510), (511) **39** przewóz osób i towarów transportem samochodowym, wynajem samochodów, prowadzenie agencji spedycyjnych, pomoc drogowa w zakresie holowania.

(111) **193658** (220) 2005 12 19 (210) 303770
(151) 2007 08 03 (441) 2006 04 03
(732) KO-SYSTEM Michał Kościuszko, Kraków, PL.
(540) prosię bardzo

(510), (511) **29** potrawy na bazie mięsa, potrawy na bazie ryb, potrawy na bazie jaj, sałatki warzywne, sałatki owocowe, warzywa gotowane, warzywa konserwowane, zupy, pasztety, krokiety spożywcze, flaki, konfitury, produkty mleczne, wędliny, galaretki, pasty do kanapek zawarte w tej klasie, smalec, kawior, ryby morskie i ryby słodkowodne (nieżywe), ryby konserwowane, zioła konserwowane, owoce morza (nieżywe): homary, krewetki, langusty, małże, ostrygi, **30** chleb, bułki, ciasta, mąka i produkty zbożowe, sosy do sałatek, przyprawy, lody, budynie, majonezy, potrawy na bazie mąki, wyroby cukiernicze, **35** prowadzenie agencji reklamowych, organizacja i uruchamianie sieci gastronomicznych, doradztwo w zakresie organizowania, kierowania i prowadzenia działalności gospodarczej, zgrupowanie na rzecz osób trzecich różnych towarów pozwalające nabywcy je oglądać i kupować w sklepie z artykułami spożywczymi, **43** prowadzenie restauracji, kawiarni, barów szybkiej obsługi, usługi zaopatrzenia w żywność i napoje.

(111) **193659** (220) 2005 12 19 (210) 303771
(151) 2007 08 03 (441) 2006 04 03
(732) KO-SYSTEM Michał Kościuszko, Kraków, PL.
(540) chłopska micha

(510), (511) **29** potrawy na bazie mięsa, potrawy na bazie ryb, potrawy na bazie jaj, sałatki warzywne, sałatki owocowe, warzywa gotowane, warzywa konserwowane, zupy, pasztety, krokiety spożywcze, flaki, konfitury, produkty mleczne, wędliny, galaretki, pasty do kanapek zawarte w tej klasie, smalec, kawior, ryby morskie i ryby słodkowodne (nieżywe), ryby konserwowane, zioła konserwowane, owoce morza (nieżywe): homary, krewetki, langusty, małże, ostrygi, **30** chleb, bułki, ciasta, mąka i produkty zbożowe, sosy do sałatek, przyprawy, lody, budynie, majonezy, potrawy na bazie mąki, wyroby cukiernicze, **35** prowadzenie agencji reklamowych, organizacja i uruchamianie sieci gastronomicznych, doradztwo w zakresie organizowania, kierowania i prowadzenia działalności gospodarczej, zgrupowanie na rzecz osób trzecich różnych towarów pozwalające nabywcy je oglądać i kupować w sklepie z artykułami spożywczymi, **43** prowadzenie restauracji, kawiarni, barów szybkiej obsługi, usługi zaopatrzenia w żywność i napoje.

(111) **193660** (220) 2005 12 19 (210) 303772
(151) 2007 08 03 (441) 2006 04 03
(732) KO-SYSTEM Michał Kościuszko, Kraków, PL.
(540) swojska micha

(510), (511) **29** potrawy na bazie mięsa, potrawy na bazie ryb, potrawy na bazie jaj, sałatki warzywne, sałatki owocowe, warzywa gotowane, warzywa konserwowane, zupy, pasztety, krokiety spo-

żywe, flaki, konfitury, produkty mleczne, wędliny, galaretki, pasty do kanapek zawarte w tej klasie, smalec, kawior, ryby morskie i ryby słodkowodne (nieżywe), ryby konserwowane, zioła konserwowane, owoce morza (nieżywe): homary, krewetki, langusty, małże, ostrygi, **30** chleb, bułki, ciasta, mąka i produkty zbożowe, sosy do sałatek, przyprawy, lody, budynie, majonezy, potrawy na bazie mąki, wyroby cukiernicze, **35** prowadzenie agencji reklamowych, organizacja i uruchamianie sieci gastronomicznych, doradztwo w zakresie organizowania, kierowania i prowadzenia działalności gospodarczej, zgrupowanie na rzecz osób trzecich różnych towarów pozwalające nabywcy je oglądać i kupować w sklepie z artykułami spożywczymi, **43** prowadzenie restauracji, kawiarni, barów szybkiej obsługi, usługi zaopatrzenia w żywność i napoje.

(111) **193661** (220) 2005 12 19 (210) 303773
(151) 2007 08 03 (441) 2006 04 03
(732) KO-SYSTEM Michał Kościuszko, Kraków, PL.
(540) wiejska micha

(510), (511) **29** potrawy na bazie mięsa, potrawy na bazie ryb, potrawy na bazie jaj, sałatki warzywne, sałatki owocowe, warzywa gotowane, warzywa konserwowane, zupy, pasztety, krokietki spożywcze, flaki, konfitury, produkty mleczne, wędliny, galaretki, pasty do kanapek zawarte w tej klasie, smalec, kawior, ryby morskie i ryby słodkowodne (nieżywe), ryby konserwowane, zioła konserwowane, owoce morza (nieżywe): homary, krewetki, langusty, małże, ostrygi, **30** chleb, bułki, ciasta, mąka i produkty zbożowe, sosy do sałatek, przyprawy, lody, budynie, majonezy, potrawy na bazie mąki, wyroby cukiernicze, **35** prowadzenie agencji reklamowych, organizacja i uruchamianie sieci gastronomicznych, doradztwo w zakresie organizowania, kierowania i prowadzenia działalności gospodarczej, zgrupowanie na rzecz osób trzecich różnych towarów pozwalające nabywcy je oglądać i kupować w sklepie z artykułami spożywczymi, **43** prowadzenie restauracji, kawiarni, barów szybkiej obsługi, usługi zaopatrzenia w żywność i napoje.

(111) **193662** (220) 2005 12 19 (210) 303774
(151) 2007 08 03 (441) 2006 04 03
(732) Przedsiębiorstwo Techniczno-Handlowe „RECTOR” Marek Kurzawa, Marek Michalski Spółka Jawna, Zielona Góra, PL.
(540) SID

(510), (511) **35** doradztwo specjalistyczne w sprawach dystrybucji dla przedsiębiorstw branżowych, pozyskiwanie i systematyzacja danych do komputerowych baz danych, zarządzanie zbiorami informatycznymi, **41** szkolenia w zakresie obsługi i aplikacji systemów informatycznych, **42** projektowanie i aktualizacja oprogramowania komputerowego dla przedsiębiorstw branżowych, takich jak: energetyka, wodociągi i kanalizacja, ciepłownictwo, gazownictwo, tworzenie i wdrażanie systemów informatycznych własnych oraz wdrażanie systemów informatycznych innych producentów, usługi w zakresie doradztwa informatycznego i doradztwa w zakresie sprzętu komputerowego, prowadzenie analiz i integracji systemów informatycznych, konwersja danych i dokumentów na formę elektroniczną i konwersja danych przez programy komputerowe, konserwacja oprogramowania komputerowego.

(111) **193663** (220) 2005 12 19 (210) 303775
(151) 2007 08 03 (441) 2006 04 03
(732) KO-SYSTEM Michał Kościuszko, Kraków, PL.
(540) lanczowisko

(510), (511) **29** potrawy na bazie mięsa, potrawy na bazie ryb, potrawy na bazie jaj, sałatki warzywne, sałatki owocowe, warzywa gotowane, warzywa konserwowane, zupy, pasztety, krokietki spożywcze, flaki, konfitury, produkty mleczne, wędliny, galaretki, pasty do kanapek zawarte w tej klasie, smalec, kawior, ryby morskie i ryby słodkowodne (nieżywe), ryby konserwowane, zioła konserwowane, owoce morza (nieżywe): homary, krewetki, langusty, małże, ostrygi, **30** chleb, bułki, ciasta, mąka i produkty zbożowe, sosy do sałatek, przyprawy, lody, budynie, majonezy, potrawy na bazie mąki, wyroby cukiernicze, **35** prowadzenie agencji reklamowych, organizacja i uruchamianie sieci gastronomicznych, doradztwo w zakresie organizowania, kierowania i prowadzenia działalności gospodarczej, zgrupowanie na rzecz osób trzecich różnych towarów pozwalające nabywcy je oglądać i kupować w sklepie z artykułami spożywczymi,

43 prowadzenie restauracji, kawiarni, barów szybkiej obsługi, usługi zaopatrzenia w żywność i napoje.

(111) **193664** (220) 2005 12 19 (210) 303776
(151) 2007 08 03 (441) 2006 04 03
(732) KO-SYSTEM Michał Kościuszko, Kraków, PL.
(540) złote prosię

(510), (511) **29** potrawy na bazie mięsa, potrawy na bazie ryb, potrawy na bazie jaj, sałatki warzywne, sałatki owocowe, warzywa gotowane, warzywa konserwowane, zupy, pasztety, krokietki spożywcze, flaki, konfitury, produkty mleczne, wędliny, galaretki, pasty do kanapek zawarte w tej klasie, smalec, kawior, ryby morskie i ryby słodkowodne (nieżywe), ryby konserwowane, zioła konserwowane, owoce morza (nieżywe): homary, krewetki, langusty, małże, ostrygi, **30** chleb, bułki, ciasta, mąka i produkty zbożowe, sosy do sałatek, przyprawy, lody, budynie, majonezy, potrawy na bazie mąki, wyroby cukiernicze, **35** prowadzenie agencji reklamowych, organizacja i uruchamianie sieci gastronomicznych, doradztwo w zakresie organizowania, kierowania i prowadzenia działalności gospodarczej, zgrupowanie na rzecz osób trzecich różnych towarów pozwalające nabywcy je oglądać i kupować w sklepie z artykułami spożywczymi, **43** prowadzenie restauracji, kawiarni, barów szybkiej obsługi, usługi zaopatrzenia w żywność i napoje.

(111) **193665** (220) 2005 12 19 (210) 303785
(151) 2007 08 03 (441) 2006 04 03
(732) HK-CHINA ENTERPRISES LIMITED Spółka z o.o., Warszawa, PL.
(540)

MOTHER'S CHOICE

(531) 27.5.1
(510), (511) **07** kralnice do chleba, młynki do kawy inne niż o napędzie ręcznym, urządzenia kuchenne elektryczne nie zawarte w innych klasach, malaksery, maselnice, maszyny do siekania mięsa, miksery, młynki domowe elektryczne, noże i nożyce elektryczne, obieraczki do jarzyn elektryczne, roboty kuchenne elektryczne, sokowirówki, **08** dziadek do orzechów z metali nieszlachetnych, rozdrabniacze do jarzyn, noże do otwierania konserw, krajarki do jarzyn, noże, nożycki, nożyce, scyzoryki, wszystkie wyżej wymienione przyrządy nonelektryczne, **11** czajniki elektryczne, opiekacze do chleba, ekspresy do kawy elektryczne, frytkownice elektryczne, garnki kuchenne elektryczne, grille elektryczne, kuchenki, sprzęt kuchenny elektryczny nie zawarty w innych klasach, podgrzewacze talerzy i powietrza, różna, szybkowary elektryczne.

(111) **193666** (220) 2005 12 19 (210) 303769
(151) 2007 08 03 (441) 2006 04 03
(732) LAKMA STREFA Spółka z o.o., Warszowice, PL.
(540)



Kolor znaku: czerwony, srebrny, biały

(531) 26.1.2, 27.5.1, 29.1.13
(510), (511) **03** preparaty do zmywania podłóg, pasty do podłóg i mebli, środki do czyszczenia glazury, preparaty antystatyczne do celów domowych, preparaty do prania.

(111) **193667** (220) 2005 12 19 (210) 303778
(151) 2007 08 03 (441) 2006 04 03
(732) Przedsiębiorstwo Techniczno-Handlowe „RECTOR” Marek Kurzawa, Marek Michalski Spółka Jawna, Zielona Góra, PL.
(540)

RECTOR

Kolor znaku: jasnozielony, fioletowy, biały
(531) 27.5.1, 29.1.13

(510), (511) **35** doradztwo specjalistyczne w sprawach działalności gospodarczej, pozyskiwanie i systematyzacja danych do komputerowych baz danych, zarządzanie zbiorami informatycznymi, **41** szkolenia w zakresie obsługi i aplikacji systemów informatycznych, **42** projektowanie i aktualizacja oprogramowania komputerowego dla przedsiębiorstw branżowych, takich jak: telekomunikacja, energetyka, wodociągi i kanalizacja, ciepłownictwo, gazownictwo, dla administracji samorządowej oraz w zarządzaniu kryzysowym między innymi dla centrów powiadamiania ratunkowego oraz dla następujących służb: pogotowie ratunkowe, straż pożarna, policja, tworzenie i wdrażanie systemów informatycznych własnych oraz wdrażanie systemów informatycznych innych producentów, usługi w zakresie doradztwa informatycznego i doradztwa w zakresie sprzętu komputerowego, prowadzenie analiz i integracji systemów informatycznych, konwersja danych i dokumentów na formę elektroniczną i konwersja danych przez programy komputerowe, konserwacja oprogramowania komputerowego.

(111) **193668** (220) 2005 12 19 (210) 303781
(151) 2007 08 03 (441) 2006 04 03
(732) Firma Reklamowa KUC Krzysztof Jan Kuc, Kraków, PL.

(540) PLUS COMMUNICATION

(510), (511) **35** kreowanie wizerunku publicznego firmy, instytucji, osoby (public relations), służby informacyjne, reklama, sondaże i badanie opinii publicznej, badanie rynku.

(111) **193669** (220) 2005 12 19 (210) 303783
(151) 2007 08 03 (441) 2006 04 03
(732) LAKMA STREFA Spółka z o.o., Warszowice, PL.
(540)



Kolor znaku: czerwony, granatowy

(531) 27.5.1, 29.1.1, 29.1.4

(510), (511) **03** preparaty do zmywania podłóg, pasty do podłóg i mebli, środki do czyszczenia glazury, preparaty antystatyczne do celów domowych, preparaty do prania.

(111) **193670** (220) 2005 12 19 (210) 303786
(151) 2007 08 03 (441) 2006 04 03

(732) Przedsiębiorstwo Techniczno-Handlowe „RECTOR” Marek Kurzawa, Marek Michalski Spółka Jawna, Zielona Góra, PL.

(540) RECTOR

(510), (511) **35** doradztwo specjalistyczne w sprawach działalności gospodarczej, pozyskiwanie i systematyzacja danych do komputerowych baz danych, zarządzanie zbiorami informatycznymi, **41** szkolenia w zakresie obsługi i aplikacji systemów informatycznych, **42** projektowanie i aktualizacja oprogramowania komputerowego dla przedsiębiorstw branżowych, takich jak: telekomunikacja, energetyka, wodociągi i kanalizacja, ciepłownictwo, gazownictwo, dla administracji samorządowej oraz w zarządzaniu kryzysowym między innymi dla centrów powiadamiania ratunkowego oraz dla następujących służb: pogotowie ratunkowe, straż pożarna, policja, tworzenie i wdrażanie systemów informatycznych własnych oraz wdrażanie systemów informatycznych innych producentów, usługi w zakresie doradztwa informatycznego i doradztwa w zakresie sprzętu komputerowego, prowadzenie analiz i integracji systemów informatycznych, konwersja danych i dokumentów na formę elektroniczną i konwersja danych przez programy komputerowe, konserwacja oprogramowania komputerowego.

(111) **193671** (220) 2005 12 19 (210) 303855
(151) 2007 08 29 (441) 2006 04 03
(732) Grupa Żywiec Spółka Akcyjna, Żywiec, PL.

(540)



Kolor znaku: biały, czerwony, oliwkowy, czarny

(531) 1.1.5, 2.1.1, 25.1.15, 26.1.2, 27.5.1, 29.1.14

(510), (511) **32** piwo.

(111) **193672** (220) 2005 12 19 (210) 303857
(151) 2007 08 29 (441) 2006 04 03

(732) Farmaceutyczno-Chemiczna Spółdzielnia Pracy „GALENUS”, Warszawa, PL.

(540) SULFARINOL

(510), (511) **05** produkty farmaceutyczne, leki.

(111) **193673** (220) 2005 12 19 (210) 303860
(151) 2007 08 29 (441) 2006 04 03

(732) ALSKO Artur Jackowicz, Magdalenka, PL.

(540) AL 6000 Prestige

(510), (511) **09** alkoholomierze, analizatory powietrza, aparatura do analizy inna niż do celów medycznych, przyrządy pomiarowe, urządzenia pomiarowe, aparatura do pomiarów precyzyjnych, wyposażenie dla ratownictwa, wskaźniki ilości, wykrywacze (detektory), **10** aparatura do analizy krwi.

(111) **193674** (220) 2005 12 19 (210) 303863
(151) 2007 08 29 (441) 2006 04 03

(732) Altadis Polska Spółka Akcyjna, Radom, PL.

(540)



Kolor znaku: ciemnożółty, żółty, granatowy, biały

(531) 26.4.2, 27.5.1, 29.1.13

(510), (511) **16** papier, karton i wyroby z tych materiałów nie ujęte w innych klasach, druk, broszury, czasopisma, materiały informacyjne, **34** tytoń we wszelkich jego formach, wyroby tytoniowe, akcesoria dla palaczy włączając puszki na tytoń, papierosnice i popielniczki nie z metali szlachetnych, ustniki i filtry papierosowe, maszynki do skręcania papierosów, bibułka papierosowa, zapalniczki, zbiorniczki na gaz do zapalniczek, lufki, gilzy, namiastki i substytuty tytoniu nie do celów medycznych, fajki, tabakiery, zapałki, **35** reklama, dystrybucja artykułów i wyposażenia reklamowego (druków, broszurek, prospektów, próbek, informacji i tym podobnych), promocja sprzedaży, przesyłanie informacji tekstowej i obrazowej za pośrednictwem sieci komputerowych i telefonicznych.

(111) **193675** (220) 2005 12 19 (210) 303865
(151) 2007 08 29 (441) 2006 04 03

(732) Altadis Polska Spółka Akcyjna, Radom, PL.

(540)



Kolor znaku: granatowy, biały

(531) 26.11.1, 27.5.1, 29.1.12

(510), (511) **16** papier, karton i wyroby z tych materiałów nie ujęte w innych klasach, druk, broszury, czasopisma, materiały informacyjne, **34** tytoń we wszelkich jego formach, wyroby tytoniowe, akcesoria dla palaczy włączając puszki na tytoń, papierosnice i popielniczki nie z metali szlachetnych, ustniki i filtry papierosowe, maszynki do skręcania papierosów, bibułka papierosowa, zapalniczki, zbiorniczki na gaz do zapalniczek, lufki, gilzy, namiastki i substytuty tytoniu nie do celów medycznych, fajki, tabakiery, zapałki, **35** reklama, dystrybucja artykułów i wyposażenia reklamowego (druków, broszurek, prospektów, próbek, informacji i tym podobnych), promocja sprzedaży, przesyłanie informacji tekstowej i obrazowej za pośrednictwem sieci komputerowych i telefonicznych.

(111) **193676** (220) 2005 12 19 (210) 303866

(151) 2007 08 29 (441) 2006 04 03

(732) Altadis Polska Spółka Akcyjna, Radom, PL.

(540)



Kolor znaku: brązowy, złoty, złoty

(531) 25.7.25, 27.5.1, 29.1.13

(510), (511) **16** papier, karton i wyroby z tych materiałów nie ujęte w innych klasach, druk, broszury, czasopisma, materiały informacyjne, **34** tytoń we wszelkich jego formach, wyroby tytoniowe, akcesoria dla palaczy włączając puszki na tytoń, papierosnice i popielniczki nie z metali szlachetnych, ustniki i filtry papierosowe, maszynki do skręcania papierosów, bibułka papierosowa, zapalniczki, zbiorniczki na gaz do zapalniczek, lufki, gilzy, namiastki i substytuty tytoniu nie do celów medycznych, fajki, tabakiery, zapałki, **35** reklama, dystrybucja artykułów i wyposażenia reklamowego (druków, broszurek, prospektów, próbek, informacji i tym podobnych), promocja sprzedaży, przesyłanie informacji tekstowej i obrazowej za pośrednictwem sieci komputerowych i telefonicznych.

(111) **193677** (220) 2005 12 19 (210) 303867

(151) 2007 08 29 (441) 2006 04 03

(732) Altadis Polska Spółka Akcyjna, Radom, PL.

(540)



Kolor znaku: złoty, ciemnozłoty, brązowy, czerwony, biały, czarny

(531) 25.7.25, 27.5.1, 29.1.15

(510), (511) **16** papier, karton i wyroby z tych materiałów nie ujęte w innych klasach, druk, broszury, czasopisma, materiały informacyjne, **34** tytoń we wszelkich jego formach, wyroby tytoniowe, akceso-

ria dla palaczy włączając puszki na tytoń, papierosnice i popielniczki nie z metali szlachetnych, ustniki i filtry papierosowe, maszynki do skręcania papierosów, bibułka papierosowa, zapalniczki, zbiorniczki na gaz do zapalniczek, lufki, gilzy, namiastki i substytuty tytoniu nie do celów medycznych, fajki, tabakiery, zapałki, **35** reklama, dystrybucja artykułów i wyposażenia reklamowego (druków, broszurek, prospektów, próbek, informacji i tym podobnych), promocja sprzedaży, przesyłanie informacji tekstowej i obrazowej za pośrednictwem sieci komputerowych i telefonicznych.

(111) **193678** (220) 2005 12 19 (210) 303868

(151) 2007 08 29 (441) 2006 04 03

(732) Altadis Polska Spółka Akcyjna, Radom, PL.

(540)



Kolor znaku: czerwony, ciemnoczerwony, brązowy, biały, czarny

(531) 27.5.1, 29.1.15

(510), (511) **16** papier, karton i wyroby z tych materiałów nie ujęte w innych klasach, druk, broszury, czasopisma, materiały informacyjne, **34** tytoń we wszelkich jego formach, wyroby tytoniowe, akcesoria dla palaczy włączając puszki na tytoń, papierosnice i popielniczki nie z metali szlachetnych, ustniki i filtry papierosowe, maszynki do skręcania papierosów, bibułka papierosowa, zapalniczki, zbiorniczki na gaz do zapalniczek, lufki, gilzy, namiastki i substytuty tytoniu nie do celów medycznych, fajki, tabakiery, zapałki, **35** reklama, dystrybucja artykułów i wyposażenia reklamowego (druków, broszurek, prospektów, próbek, informacji i tym podobnych), promocja sprzedaży, przesyłanie informacji tekstowej i obrazowej za pośrednictwem sieci komputerowych i telefonicznych.

(111) **193679** (220) 2005 12 19 (210) 303871

(151) 2007 08 29 (441) 2006 04 03

(732) Altadis Polska Spółka Akcyjna, Radom, PL.

(540)



Kolor znaku: jasnogranatowy, czarny, ciemnoszary, szary, biały

(531) 26.4.2, 27.5.1, 29.1.15

(510), (511) **16** papier, karton i wyroby z tych materiałów nie ujęte w innych klasach, druk, broszury, czasopisma, materiały informacyjne, **34** tytoń we wszelkich jego formach, wyroby tytoniowe, akcesoria dla palaczy włączając puszki na tytoń, papierosnice i popielniczki nie z metali szlachetnych, ustniki i filtry papierosowe, maszynki do skręcania papierosów, bibułka papierosowa, zapalniczki, zbiorniczki na gaz do zapalniczek, lufki, gilzy, namiastki i substytuty tytoniu nie do celów medycznych, fajki, tabakiery, zapałki, **35** reklama, dystrybucja artykułów i wyposażenia reklamowego (druków, broszurek, prospektów, próbek, informacji i tym podobnych), promocja sprzedaży, przesyłanie informacji tekstowej i obrazowej za pośrednictwem sieci komputerowych i telefonicznych.

(111) **193680** (220) 2005 12 20 (210) 303888

(151) 2007 09 06 (441) 2006 04 03

(732) PROLECH Leszek Stanisław, Stary Puznów, PL.

(540)



(531) 26.4.2, 27.5.1

(510), (511) **09** akumulatory elektryczne, baterie elektryczne, baterie galwaniczne, baterie do latarek kieszonkowych, urządzenia do ładowania.(111) **193681** (220) 2002 01 24 (210) 245577

(151) 2007 09 12 (441) 2002 07 29

(732) Jan Krzysztof Zawisza, Warszawa, PL.

(540) polonus

(510), (511) **03** wyroby kosmetyczne, **08** ostrza jako narzędzia zawarte w tej klasie, ostrza do przyborów kosmetycznych, ostrza do golenia, przyrządy kosmetyczno-fryzjerskie, aparaty do pedicure i manicure, aparaty i przyrządy do strzyżenia i cieniowania włosów, **10** przyrządy medyczne.(111) **193682** (220) 2005 12 23 (210) 304061

(151) 2007 08 24 (441) 2006 04 03

(732) „BIO-ACTIVE DYSTRYBUCJA” Spółka z ograniczoną odpowiedzialnością, Warszawa, PL.

(540) MONSUN

(510), (511) **30** herbata, herbaty owocowe, napoje na bazie herbaty.(111) **193683** (220) 2005 12 21 (210) 303961

(151) 2007 09 04 (441) 2006 04 03

(732) EFH ŻURAWIE WIEŻOWE Sp. z o.o., Warszawa, PL.

(540)



Kolor znaku: niebieski, biały

(531) 15.1.19, 27.5.1, 29.1.12

(510), (511) **35** usługi pośrednictwa w sprzedaży maszyn, urządzeń przemysłowych, statków i samolotów, usługi prowadzenia sklepu i/lub hurtowni z maszynami i urządzeniami wykorzystywanymi w górnictwie, budownictwie, inżynierii lądowej i wodnej, handlu oraz nawigacji, usługi doradztwa w zakresie prowadzenia działalności gospodarczej i zarządzania, **37** usługi wynajmu maszyn i urządzeń budowlanych oraz sprzętu burzącego, w tym z obsługą operatorską, **39** usługi transportu drogowego.(111) **193684** (220) 2005 12 21 (210) 303979

(151) 2007 09 04 (441) 2006 04 03

(732) Krakowskie Centrum Inwestycyjne S.A., Kraków, PL.

(540)



Kolor znaku: granatowy, szary

(531) 26.4.1, 26.11.3, 27.5.1, 29.1.12

(510), (511) **35** usługi wykonywane przez agencje importowo-eksportowe, usługi z zakresu informacji handlowej, usługi wykonywane przez agencje reklamowe, usługi marketingowe, usługi menedżerskie, usługi, analizy kosztów, usługi badania rynku, usługi doradztwa handlowego, usługi organizacji wystaw handlowych i reklamowych, usługi zarządzania hotelami, zgrupowanie na rzecz osób trzecich różnych towarów pozwalające nabywcy wygodnie je oglądać i kupować w dużym sklepie wielobranżowym lub supermarkecie, zgrupowanie na rzecz osób trzecich różnych towarów pozwalające nabywcy wygodnie je oglądać i kupować w dużym sklepie wielobranżowym z artykułami gospodarstwa domowego, zgrupowanie na rzecz osób trzecich różnych towarów pozwalające nabywcy wygodnie je oglądać i kupować w dużym sklepie z towarami budowlanymi lubz towarami elektrycznymi lub w sklepie meblowym, zgrupowanie na rzecz osób trzecich różnych towarów pozwalające nabywcy wygodnie je oglądać i kupować poprzez katalog różnych artykułów wykorzystując zamówienie korespondencyjne lub używając środków telekomunikacji, zgrupowanie na rzecz osób trzecich różnych towarów pozwalające nabywcy wygodnie je oglądać i kupować na stronie Web dotyczącej sprzedaży różnorodnych artykułów, zgrupowanie na rzecz osób trzecich różnych towarów pozwalające nabywcy wygodnie je oglądać i kupować u hurtownika, **36** administrowanie majątkiem nieruchomości, agencje mieszkaniowe, agencje nieruchomości, agencje pośrednictwa w handlu nieruchomościami, ściąganie czynszów, analizy finansowe, usługi finansowe, dzierżawa gospodarstw rolnych, dzierżawa majątku nieruchomego, usługi pośrednictwa w zakresie handlu nieruchomościami, administrowanie nieruchomościami, inwestycje kapitałowe, pośrednictwo w sprawach majątku nieruchomego, w tym pośrednictwo w kupnie, sprzedaży, najmie i dzierżawie nieruchomości, usługi ubezpieczeniowe, wycena nieruchomości, zarządzanie majątkiem, w tym majątkiem nieruchomym, zarządzanie finansami, wynajmowanie mieszkań, sporządzanie umów najmu, wycena nieruchomości, oszacowanie wartości dla celów fiskalnych, wynajmowanie pomieszczeń biurowych, **37** usługi budowlane, w tym usługi związane z wykonywaniem budynków, dróg i linii przesyłowych, usługi przedsiębiorstw specjalizujących się w zakresie budownictwa, naprawy, usługi instalacyjne, usługi budowlano-remontowe w zakresie: budynków, robót wykończeniowych, suchej zabudowy wewnątrz, montażu stolarki budowlanej, robót posadzkarskich, malowanie, instalatorstwo hydrauliczne, ogrzewcze lub dekarstwo, budowa domów, pawilonów i sklepów targowych, nadzór budowlany, informacja budowlana, budownictwo mieszkaniowe, hotelowe i przemysłowe, budowa i naprawa magazynów, rozbiórka budynków, układanie nawierzchni drogowych, usługi w zakresie wiercenia studni, usługi zabezpieczania budynków przed wilgocią, usługi instalacyjne, w tym usługi w zakresie instalacji elektrycznych i telekomunikacyjnych, usługi pomocnicze w budownictwie, instalacja i naprawy maszyn, wynajem sprzętu budowlanego, wynajem koparek, wszelkie naprawy, które nie prowadzą do przeróbki materiałów w zakresie budownictwa.(111) **193685** (220) 2005 12 22 (210) 304041

(151) 2007 08 24 (441) 2006 04 03

(732) „BIO-ACTIVE DYSTRYBUCJA” Spółka z ograniczoną odpowiedzialnością, Warszawa, PL.

(540)



Kolor znaku: żółty, szary, zielony, granatowy i odcienie

(531) 5.3.11, 25.1.15, 27.5.1, 27.7.25, 29.1.13

(510), (511) **30** herbata, herbaty owocowe, napoje na bazie herbaty.(111) **193686** (220) 2005 12 22 (210) 304042

(151) 2007 08 08 (441) 2006 04 03

(732) „MEFISTO” Spółka z ograniczoną odpowiedzialnością, Kraków, PL.

(540)



Kolor znaku: czarny, czerwony

(531) 4.1.4, 26.4.2, 27.5.1, 29.1.12

(510), (511) **06** metalowe pojemniki do zwalczania szkodników w rolnictwie, **37** usługi w zakresie sprzątnięcia i czyszczenia obiektów, **41** usługi w zakresie szkolenia o zwalczaniu szkodników w rolnictwie, **44** usługi w zakresie zwalczania szkodników w rolnictwie.

(111) **193687** (220) 2005 12 23 (210) 304053
 (151) 2007 08 24 (441) 2006 04 03
 (732) AGAP Spółka z o.o., Warszawa, PL.
 (540)



Kolor znaku: granatowy, pomarańczowy, biały
 (531) 1.15.23, 20.5.13, 26.1.2, 27.5.1, 29.1.13
 (510), (511) **39** usługi kurierskie (listy lub towary).

(111) **193688** (220) 2005 12 23 (210) 304099
 (151) 2007 08 08 (441) 2006 04 03
 (732) Zakłady Przemysłu Cukierniczego MIESZKO S.A.,
 Racibórz, PL.
 (540) KROOCHY
 (510), (511) **30** kawa, herbata, kakao, ryż, tapioka, sago, mąka i produkty zbożowe, chleb, wyroby cukiernicze i słodczyce, lody, miód, melasa (syropy), drożdże, proszek do pieczenia, sól, musztarda, ocet, sosy (przyprawy), przyprawy, lód.

(111) **193689** (220) 2005 12 23 (210) 304100
 (151) 2007 08 08 (441) 2006 04 03
 (732) Zakłady Przemysłu Cukierniczego MIESZKO S.A.,
 Racibórz, PL.
 (540) CROOCHY
 (510), (511) **30** kawa, herbata, kakao, ryż, tapioka, sago, mąka i produkty zbożowe, chleb, wyroby cukiernicze i słodczyce, lody, miód, melasa (syropy), drożdże, proszek do pieczenia, sól, musztarda, ocet, sosy (przyprawy), przyprawy, lód.

(111) **193690** (220) 2005 12 23 (210) 304101
 (151) 2007 08 08 (441) 2006 04 03
 (732) Zakłady Przemysłu Cukierniczego MIESZKO S.A.,
 Racibórz, PL.
 (540) HRUMS
 (510), (511) **30** kawa, herbata, kakao, ryż, tapioka, sago, mąka i produkty zbożowe, chleb, wyroby cukiernicze i słodczyce, lody, miód, melasa (syropy), drożdże, proszek do pieczenia, sól, musztarda, ocet, sosy (przyprawy), przyprawy, lód.

(111) **193691** (220) 2005 12 27 (210) 304127
 (151) 2007 08 08 (441) 2006 04 03
 (732) Przedsiębiorstwo Usług Inwestycyjnych „POWIERNIK”
 Sp. z o.o., Koszalin, PL.
 (540) Powiernik
 (510), (511) **36** usługi w zakresie: administrowania nieruchomościami, analiz finansowych, doradztwa w sprawach finansowych, pośrednictwa w obrocie nieruchomościami, pośrednictwa w sprawach majątku nieruchomego, pozyskiwania środków na realizację inwestycji, prowadzenia procedur przetargowych, wycen nieruchomości, **37** usługi: budowlane, informacji budowlanej, inwestora zastępczego, nadzoru budowlanego, nadzoru inwestycyjnego, wynajmu sprzętu budowlanego, **41** usługi: organizacji i przeprowadzania szkoleń, konferencji, kongresów, seminariów, sympozjów.

(111) **193692** (220) 2005 12 27 (210) 304131
 (151) 2007 08 08 (441) 2006 04 03
 (732) Politechnika Łódzka, Łódź, PL.

(540)



Politechnika Łódzka

Kolor znaku: brązowy, szary, czerwony, czarny

(531) 1.15.5, 13.1.5, 18.3.1, 24.1.5, 27.5.1, 29.1.14
 (510), (511) **09** publikacje elektroniczne, audiowizualne urządzenia dydaktyczne, aparaty do nauczania, urządzenia pomiarowe, przyrządy pomiarowe, elektryczna aparatura kontrolno-sterująca, **16** afisze, plakaty, albumy, broszury, druki, koperty, emblematy, pieczęcie papierowe, papier listowy, karty pocztowe, książki, katalogi, blankiety, publikacje, **35** organizowanie wystaw w celach handlowych lub reklamowych, reklamy, rozpowszechnianie materiałów reklamowych, publikowanie tekstów reklamowych, badania w dziedzinie działalności gospodarczej, doradztwo w zakresie organizowania i prowadzenia działalności gospodarczej, **41** nauczanie, edukacja, nauczanie korespondencyjne, kształcenie praktyczne, informacja o edukacji, publikowanie książek, publikowanie tekstów, wypożyczanie książek, organizowanie wystaw z dziedziny kultury lub edukacji, organizowanie i prowadzenie konferencji, organizowanie i prowadzenie kongresów, organizowanie i prowadzenie seminariów, organizowanie i prowadzenie sympozjów, organizowanie i prowadzenie zjazdów, organizowanie i prowadzenie pracowni specjalistycznych, **42** ekspertyzy inżynierskie, projektowanie oprogramowania komputerowego, projektowanie systemów komputerowych, instalacje oprogramowania komputerowego, opracowywanie projektów technicznych, badania bakteriologiczne, badania biologiczne, badania chemiczne, badania techniczne, badania w dziedzinie kosmetyki, badania w dziedzinie mechaniki, prace badawczo-rozwojowe, doradztwo w zakresie ochrony środowiska, doradztwo w zakresie własności intelektualnej, doradztwo budowlane, planowanie urbanistyczne, projektowanie budynków.

(111) **193693** (220) 2005 12 27 (210) 304136
 (151) 2007 08 08 (441) 2006 04 03
 (732) ROTAR - POLAND Sp. z o.o., Toruń, PL.
 (540)



Kolor znaku: biały, czarny, czerwony, niebieski

(531) 26.1.6, 27.5.1, 29.1.14
 (510), (511) **07** maszyny i obrabiarki, maszyny dziewiarskie, maszyny do budowy dróg, maszyny do ubijania, buldożery, koparki, pługi, lemiesz do pługów, dźwigi, żurawie jako urządzenia do podnoszenia i wyciągania, obrabiarki do metali, obudowy maszyn, transportery, transportery przemysłowe jako maszyny, urządzenia do transportu załadunkowe i wyładunkowe, instalacje pneumatyczne do transportu rurowego, urządzenia podnośnikowe, **08** czerpaki, łyżki, świdy, świdy jako narzędzia, ubijaki do sprzętu budowlanego (jako narzędzia), **12** pojazdy do poruszania się po lądzie, w powietrzu, po wodzie i po torach, przyczepy i naczepy do pojazdów, wózki transportowe, **24** tkaniny, **37** wynajem maszyn i sprzętu budowlanego, w tym: buldożerów, koparek, żurawi i dźwigów, pomoc i naprawy w przypadku awarii pojazdów, stacje obsługi, stacje obsługi pojazdów mechanicznych, w tym: usługi serwisowe, regeneracja maszyn zużytych lub częściowo zniszczonych, naprawa sprzętu gospodarstwa domowego, budowa i konserwacja rurociągów, instalacja, konserwacja i naprawa maszyn, **39** dystrybucja i dostarczanie towarów, dystrybucja paliw silnikowych, przewożenie ładunków, transport samochodowy, transport z zastosowaniem rurociągów, biura turystyczne z wyjątkiem rezerwacji hoteli i pensjonatów, **40** galwanizacja, galwa-

notechnika, obróbka, hartowanie, odlewanie i powlekanie metali, powlekanie galwaniczne, chromowanie, niklowanie, posrebrzanie, pozłacanie, platerowanie metali, **42** badania w dziedzinie mechaniki, badania techniczne, opracowanie projektów technicznych, prace badawczo-rozwojowe dla osób trzecich, **43** agencje zakwaterowania w hotelach i pensjonatach.

(111) **193694** (220) 2005 12 27 (210) 304139

(151) 2007 08 30 (441) 2006 04 03

(732) „OKNOSYSTEM” Fabryka Stolarki Okiennej PCV, ALUMINIUM Sp. z o.o., Kraków, PL.

(540) Avantgarde

(510), (511) **06** armatura do przewodów metalowa, bariery ochronne, baseny kąpielowe, bramy metalowe, pokrycia dachowe metalowe, przewody metalowe do centralnego ogrzewania, dachówka metalowa, daszki metalowe, boazeria metalowa, deflektory kominowe metalowe, drabinki metalowe, drobnica metalowa, drzwi metalowe, osprzęt do drzwi metalowych, ekrany paleniskowe, futryny metalowe, gwoździe, gzymsy metalowe, kabiny kąpielowe metalowe, kasetki pancerne, kasety metalowe, klamry metalowe, konstrukcje metalowe dla budownictwa, konstrukcje przenośne metalowe, kraty metalowe, lufciki, okienka metalowe, płyty drzwiowe metalowe, nadproża metalowe, narożniki metalowe w budownictwie, odrzwia metalowe, okna metalowe, osprzęt do okien metalowych, ograniczniki do okien metalowych, okiennice metalowe, okucia metalowe, okucia okienne, okucia drzwiowe, osłony metalowe, metalowe ramy do okien, palisady metalowe, płytki metalowe podłogowe i konstrukcyjne, pokrycia metalowe dla budownictwa, rusztowania metalowe, ramy metalowe, ramy metalowe do budownictwa, rygle, zawiasy, żaluzje metalowe, **19** altany, boazeria, boazeria niemetalewa, boazeria drewniana, bramy niemetalewe, dachówka niemetalewa, drewno budowlane, drewno użytkowe, drzwi niemetalewe, futryny do drzwi niemetalewe, futryny niemetalewe, gzymsy niemetalewe, kabiny kąpielowe niemetalewe, konstrukcje niemetalewe, krokwie dachowe, okna niemetalewe, okna ze szkła barwionego, okiennice niemetalewe, stojaki na afisze niemetalewe, balustrady, belki niemetalewe, pokrycia dachowe niemetalewe, daszki niemetalewe, deflektory kominowe niemetalewe, płyty drzwiowe niemetalewe, drzwi składane niemetalewe, konstrukcje przenośne niemetalewe, kratownice niemetalewe dla budownictwa, kraty niemetalewe, listwy niemetalewe dla budownictwa, lufciki, łąty niemetalewe, materiały konstrukcyjne niemetalewe, nadproża niemetalewe, odrzwia niemetalewe, palisady niemetalewe, płyty niemetalewe, podpory niemetalewe, przegrody niemetalewe, ramy niemetalewe do okien, rolety zewnętrzne niemetalewe, stopnie schodów niemetalewe, zbrojenie niemetalewe dla budownictwa, żaluzje niemetalewe.

(111) **193695** (220) 2005 12 27 (210) 304143

(151) 2007 08 08 (441) 2006 04 03

(732) TRIMET August, Bąk, Duchnik Spółka Jawna, Radom, PL.

(540) TRIM

(510), (511) **12** jachty.

(111) **193696** (220) 2005 12 27 (210) 304178

(151) 2007 08 14 (441) 2006 04 03

(732) PCZ Polski Holding Medyczny Spółka z o.o., Wrocław, PL.

(540)



(531) 26.1.2, 26.2.7, 27.5.1

(510), (511) **16** gazety, czasopisma, **35** usługi w zakresie reklamy, promocja zdrowia, **41** organizacja i prowadzenie imprez sportowych i rekreacyjnych.

(111) **193697** (220) 2005 12 27 (210) 304197

(151) 2007 08 14 (441) 2006 04 03

(732) VISION & FASHION Adrian Krzystanek, Bolesławiec, PL.

(540)

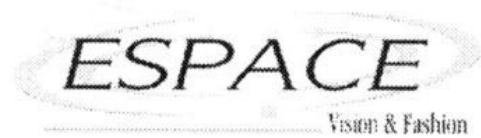

(531) 26.1.2, 27.5.1

(510), (511) **09** oprawki do okularów korekcyjnych, okulary przeciwsłoneczne, etui do okularów.

(111) **193698** (220) 2005 12 27 (210) 304198

(151) 2007 08 14 (441) 2006 04 03

(732) VISION & FASHION Adrian Krzystanek, Bolesławiec, PL.

(540)



(531) 24.17.25, 26.11.1, 27.5.1

(510), (511) **09** oprawki do okularów korekcyjnych, okulary przeciwsłoneczne, etui do okularów.

(111) **193699** (220) 2005 12 30 (210) 304302

(151) 2007 08 06 (441) 2006 04 03

(732) Magdalena Konik & Robert Konik Radcowie Prawni Kancelaria Prawa Gospodarczego, Uczciwej Konkurencji i Reklamy s.c., Kraków, PL.

(540)



(531) 26.4.2, 27.5.1

(510), (511) **42** usługi prawne, doradztwo prawne.

(111) **193700** (220) 2005 12 30 (210) 304303

(151) 2007 08 06 (441) 2006 04 03

(732) M&F INTERNATIONAL TRADING Sp. z o.o. KOPALNIE GRANITU W KOSTRZY, Kostrza, PL.

(540)



(531) 27.5.1

(510), (511) **19** wyroby z granitu, kostka granitowa, płyty granitowe, kamień mурowy z granitu.

(111) **193701** (220) 2005 12 27 (210) 304148

(151) 2007 08 08 (441) 2006 04 03

(732) WYDAWNICTWO DCF Joanna Kiercz, Kielce, PL.

(540)



Kolor znaku: niebieski, różowy, zielony, czerwony, żółty, jasnoróżowy, czarny

(531) 2.5.1, 27.5.1, 29.1.15

(510), (511) **16** książki, gazety, czasopisma edukacyjne, **40** usługi poligraficzne, działalność usługowa związana z przygotowaniem druku, **41** usługi wydawnicze w zakresie wydawania książek, gazet i czasopism edukacyjnych.

(111) **193702** (220) 2005 12 27 (210) 304150

(151) 2007 08 02 (441) 2006 04 03

(732) Spółdzielcza Kasa Oszczędnościowo-Kredytowa im. Franciszka Stefczyka, Gdynia, PL.

(540) pożyczka od serca

(510), (511) **36** usługi finansowe i bankowe, prowadzenie rachunków bankowych, udzielanie i zaciąganie kredytów i pożyczek, przyjmowanie wkładów oszczędnościowych i lokat terminowych, przeprowadzanie operacji i rozliczeń pieniężnych we wszystkich formach przyjętych w krajowych i międzynarodowych stosunkach bankowych, wykonywanie operacji wekslowych i czekowych, przyjmowanie i dokonywanie lokat w bankach krajowych i zagranicznych, przyjmowanie i udzielanie poręczeń i gwarancji bankowych, prowadzenie obsługi pożyczek państwowych i zarządzanie funduszami na zlecenie, emitowanie papierów wartościowych i obrót nimi, prowadzenie kont depozytowych, papierów wartościowych, przyjmowanie do depozytu przedmiotów, dokumentów i papierów wartościowych, udostępnianie skrytek sejfowych, dokonywanie obrotu wierzytelnościami, wykonywanie czynności powierniczych, wydawanie i obsługa kart płatniczych, prowadzenie kasy mieszkaniowej, doradztwo w sprawach finansowych i inwestycjach kapitałowych, organizowanie i świadczenie usług finansowych w szczególności w zakresie leasingu i factoringu, wykonywanie terminowych operacji finansowych, usługi analiz bankowych, kredytowych, wycen, wykonywanie czynności z zakresu działalności ubezpieczeniowej, usługi kredytowania, kredyty ratalne, zarządzanie, wynajmowanie i wydzierżawianie nieruchomości oraz lokali, usługi pośrednictwa, doradztwa, ekspertyz, analiz z zakresu ubezpieczeń, finansów i zarządzania majątkiem, obsługa elektroniczna usług finansowych, bankowych i ubezpieczeń.

(111) **193703** (220) 2005 12 27 (210) 304151

(151) 2007 08 02 (441) 2006 04 03

(732) Spółdzielcza Kasa Oszczędnościowo-Kredytowa im. Franciszka Stefczyka, Gdynia, PL.

(540)



Kolor znaku: zielony, czerwony, beżowy

(531) 2.9.1, 27.5.1, 29.1.13

(510), (511) **36** usługi finansowe i bankowe, prowadzenie rachunków bankowych, udzielanie i zaciąganie kredytów i pożyczek, przyjmowanie wkładów oszczędnościowych i lokat terminowych, przeprowadzanie operacji i rozliczeń pieniężnych we wszystkich formach przyjętych w krajowych i międzynarodowych stosunkach bankowych, wykonywanie operacji wekslowych i czekowych, przyjmowanie i dokonywanie lokat w bankach krajowych i zagranicznych, przyjmowanie i udzielanie poręczeń i gwarancji bankowych, prowadzenie obsługi pożyczek państwowych i zarządzanie funduszami na zlecenie, emitowanie papierów wartościowych i obrót nimi, prowadzenie kont depozytowych, papierów wartościowych, przyjmowanie do depozytu przedmiotów, dokumentów i papierów wartościowych, udostępnianie skrytek sejfowych, dokonywanie obrotu wierzytelnościami, wykonywanie czynności powierniczych, wydawanie i obsługa kart płatniczych, prowadzenie kasy mieszkaniowej, doradztwo w sprawach finansowych i inwestycjach kapitałowych, organizowanie i świadczenie usług finansowych w szczególności w zakresie leasingu i factoringu, wykonywanie terminowych operacji finansowych, usługi analiz bankowych, kredytowych, wycen, wykonywanie czynności z zakresu działalności ubezpieczeniowej, usługi kredytowania, kredyty ratalne, zarządzanie, wynajmowanie i wydzierżawianie nieruchomości oraz lokali, usługi pośrednictwa, doradztwa, ekspertyz, analiz z zakresu ubezpieczeń, finansów i zarządzania majątkiem, obsługa elektroniczna usług finansowych, bankowych i ubezpieczeń.

(111) **193704** (220) 2005 12 27 (210) 304171

(151) 2007 08 02 (441) 2006 04 03

(732) „Animex” Spółka z o.o., Warszawa, PL.

(540)



(531) 26.1.1, 26.11.1, 26.15.1, 27.5.1

(510), (511) **18** skóry zwierzęce, jelita zwierzęce, **22** pierze, puch, runo owcze, włosie, wyroby z tych surowców, **29** wyroby wędliniarskie, mięso i przetwory mięsne ze zwierząt rzeźnych, drobiu i dziczyzny, podroby i wyroby podrobowe, wyroby garmazeryjne z mięsa i podrobów, konserwy mięsne, ekstrakty mięsne, tłuszcze spożywcze, pasztety mięsne, zupy, **30** ciasta przekładane mięsem, pizze, pierogi, pasztety w cieście, sosy mięsne, **31** pokarm i pasze dla zwierząt, **40** usługi w zakresie przetwórstwa mięsnego, ubój zwierząt, wędzenie żywności, **43** usługi zaopatrzenia w żywność.

(111) **193705** (220) 2005 12 27 (210) 304172

(151) 2007 08 02 (441) 2006 04 03

(732) „Animex” Spółka z o.o., Warszawa, PL.

(540)



Kolor znaku: granatowy, srebrny, biały

(531) 26.1.1, 26.11.1, 26.15.1, 27.5.1, 29.1.4

(510), (511) **18** skóry zwierzęce, jelita zwierzęce, **22** pierze, puch, runo owcze, włosie, wyroby z tych surowców, **29** wyroby wędliniarskie, mięso i przetwory mięsne ze zwierząt rzeźnych, drobiu i dziczyzny, podroby i wyroby podrobowe, wyroby garmazeryjne z mięsa i podrobów, konserwy mięsne, ekstrakty mięsne, tłuszcze spożywcze, pasztety mięsne, zupy, **30** ciasta przekładane mięsem, pizze, pierogi, pasztety w cieście, sosy mięsne, **31** pokarm i pasze dla zwierząt, **40** usługi w zakresie przetwórstwa mięsnego, ubój zwierząt, wędzenie żywności, **43** usługi zaopatrzenia w żywność.

(111) **193706** (220) 2005 12 27 (210) 304173

(151) 2007 08 02 (441) 2006 04 03

(732) „Animex” Spółka z o.o., Warszawa, PL.

(540)



Kolor znaku: szary, biały

(531) 5.3.11, 26.13.25, 27.5.1, 29.1.12

(510), (511) **29** wyroby wędliniarskie, mięso i przetwory mięsne ze zwierząt rzeźnych, drobiu i dziczyzny, podroby i wyroby podrobowe, wyroby garmazeryjne z mięsa i podrobów, konserwy mięsne, ekstrakty mięsne, tłuszcze spożywcze, pasztety mięsne, zupy, **30** ciasta przekładane mięsem, pizze, pierogi, pasztety w cieście, sosy mięsne, **31** pokarm i pasze dla zwierząt, **40** usługi w zakresie przetwórstwa mięsnego, ubój zwierząt, wędzenie żywności, **43** usługi zaopatrzenia w żywność.

(111) **193707** (220) 2005 12 27 (210) 304174

(151) 2007 08 02 (441) 2006 04 03

(732) „Animex” Spółka z o.o., Warszawa, PL.

(540)



Kolor znaku: biały, czerwony, jasnozielony

(531) 5.3.11, 26.13.25, 27.5.1, 29.1.1, 29.1.3, 29.1.6

(510), (511) **29** wyroby wędliniarskie, mięso i przetwory mięsne ze zwierząt rzeźnych, drobiu i dziczyzny, podroby i wyroby podrobowe, wyroby garnażeryjne z mięsa i podrobów, konserwy mięsne, ekstrakty mięsne, tłuszcze spożywcze, pasztety mięsne, zupy, **30** ciasta przekładane mięsem, pizze, pierogi, pasztety w cieście, sosy mięsne, **31** pokarm i pasze dla zwierząt, **40** usługi w zakresie przetwórstwa mięsnego, ubój zwierząt, wędzenie żywności, **43** usługi zaopatrzenia w żywność.

(111) **193708** (220) 2005 12 29 (210) 304270
 (151) 2007 08 03 (441) 2006 04 03
 (732) Przedsiębiorstwo Wydawnicze Rzeczpospolita S.A.,
 Warszawa, PL.
 (540)



Kolor znaku: czerwony

(531) 26.1.1, 26.2.7, 26.4.2, 26.4.6, 29.1.1

(510), (511) **07** maszyny rolnicze, leśne, polowe, narzędzia rolnicze inne niż o napędzie ręcznym, **08** narzędzia rolnicze sterowane ręcznie, **09** urządzenia do nadawania, przekazywania i odtwarzania obrazów i dźwięków, nagrania dźwiękowe i audiowizualne, **16** książki, czasopiśma, gazety, foldery, informatory, prospekty, zdjęcia, plakaty, albumy, serie wydawnicze, kalendarze, druki i materiały drukarskie, monotypy jako druki, **31** produkty do hodowli zwierząt, pasza dla zwierząt, kiszonki jako pokarm dla zwierząt, napoje dla zwierząt domowych, ryby żywe, zwierzęta żywe, drzewka oraz krzewy ozdobne i owocowe, produkty rolne, ogrodnicze, leśne, świeże owoce i warzywa, **35** usługi prowadzenia sklepów z wyżej wymienionymi towarami, rozpowszechnianie materiałów reklamowych, próbek druków, prospektów, broszur, książek, czasopism, gazet, wydawnictw, płyty CD, DVD, kaset wideo i fonicznych, organizowanie targów i wystaw w celach handlowych i reklamowych, pozyskiwanie i systematyzacja komputerowych baz danych, **38** przesyłanie danych, plików, programów i innych informacji z serwerów przy pomocy terminali komputerowych, internetowych i światłowodowych, radiofonia, **40** usługi drukarskie, **41** montaż programów radiowych i telewizyjnych, usługi studia nagrań, usługi w zakresie organizowania, nagrywania i montażu programów radiowych i telewizyjnych, **42** oprogramowanie dotyczące poligrafii, zarządzanie prawami autorskimi, doradztwo w zakresie własności intelektualnej i wynalazczej, usługi prawnicze, **44** wypożyczanie sprzętu dla gospodarstw rolnych, hodowla zwierząt, ogrodnictwo, rozsiewanie z powietrza lub powierzchni ziemi nawozów i innych preparatów chemicznych stosowanych w rolnictwie, sadownictwo, szkółki roślinne, pomoc weterynaryjna, zabiegi pielęgnacyjne zwierząt, hodowla i oporządzanie zwierząt, doradztwo rolnicze.

(111) **193709** (220) 2006 01 06 (210) 304534
 (151) 2007 08 13 (441) 2006 04 18
 (732) Winterthur Życie Towarzystwo Ubezpieczeń Spółka Akcyjna,
 Warszawa, PL.

(540) Grupowe ubezpieczenie na życie Dobry Kierunek

(510), (511) **16** wyroby z papieru i kartonu, książki, broszury, druki, formularze, prospekty, informatory, czasopiśma, periodyki, katalogi, kalendarze, **35** badania/sondaże rynku, badania/sondaże opinii w sprawach związanych z ubezpieczeniami, prowadzenie kampanii reklamowych, **36** ubezpieczenia, usługi finansowe i inwestycje kapitałowe związane z działalnością ubezpieczeniową, doradztwo i informacja w zakresie oceny i wyboru przez osoby fizyczne i podmioty gospodarcze optymalnej formy ubezpieczenia, usługi w ramach prowadzonych agencji ubezpieczeniowych.

(111) **193710** (220) 2006 01 06 (210) 304540
 (151) 2007 08 13 (441) 2006 04 18
 (732) „SOLARIUM” Tomasz Olejnik, Bogacica, PL.
 (540)

(531) 26.11.3, 27.5.1

(510), (511) **35** pośrednictwo handlowe w zawieraniu transakcji handlowych, kojarzenie kontrahentów w zakresie takich towarów jak szczotki, grzebienie, nożyczki, brzytwy, kosmetyki do włosów, **37** ostrzenie nożyczek i brzytw.

(111) **193711** (220) 2006 01 06 (210) 304544
 (151) 2007 08 14 (441) 2006 04 18
 (732) ELFEKO Spółka Akcyjna, Gdynia, PL.
 (540)



Kolor znaku: pomarańczowy, czarny

(531) 1.3.1, 7.11.25, 16.1.1, 27.5.1, 29.1.1, 29.1.8

(510), (511) **37** usługi budowlane, naprawy, usługi instalacyjne zwłaszcza: budowa linii elektroenergetycznych, budowa linii telekomunikacyjnych, budowa stacji bazowych telefonii komórkowej, wynajem sprzętu budowlanego i burzącego z obsługą operatorską, wznoszenie kompletnych obiektów budowlanych lub ich części, nadzór budowlany, usługi konstrukcyjne, usługi elektroinstalacyjne i elektroenergetyczne, naprawy urządzeń elektrotechnicznych i energetycznych, budowa i naprawa dróg, usługi izolacyjne, usługi malarskie, murarstwo, **39** transport, pakowanie i składowanie towarów, organizowanie podróży zwłaszcza: dystrybucja energii, magazynowanie, transport samochodowy, rozładunek, wynajmowanie pomieszczeń, wypożyczanie pojazdów, **42** naukowe i techniczne usługi i badania oraz ich projektowanie, przemysłowa analiza i badanie usług, projektowanie i rozwój komputerowego sprzętu i oprogramowania, usługi prawne zwłaszcza: architektura, projektowanie, doradztwo budowlane, ekspertyzy inżynierskie, ekspertyzy geologiczne, badania techniczne, opracowywanie projektów technicznych, projektowanie urządzeń i systemów telefonycznych i informatycznych, projektowanie obiektów elektroenergetycznych i budowlanych.

(111) **193712** (220) 2006 01 06 (210) 304550
 (151) 2007 08 13 (441) 2006 04 18
 (732) STADA Arzneimittel AG, Bad Vilbel, DE.
 (540) CAPROSTAN

(510), (511) **05** produkty farmaceutyczne i weterynaryjne, środki higieniczne do celów medycznych, substancje dietetyczne do celów leczniczych, żywność dla niemowląt, plastry, materiały opatrunkowe, materiały do plombowania zębów, woski dentystryczne, środki odkażające, środki do zwalczania roścoctwa, fungicydy, herbicydy.

(111) **193713** (220) 2006 01 06 (210) 304558
 (151) 2007 08 13 (441) 2006 04 18
 (732) PROGRESS Spółka Jawna Dziurłaj, Więcek, Ostrzeszów, PL.
 (540)



Kolor znaku: niebieski i odcienie, biały

(531) 26.4.2, 26.11.3, 29.1.4, 29.1.6

(510), (511) **35** zgromadzenie towarów celem swobodnego wyboru kupującym w hurtowniach i sklepach detalicznych z artykułami fryzjerskimi.

(111) **193714** (220) 2006 01 06 (210) 304562
 (151) 2007 08 13 (441) 2006 04 18
 (732) Przedsiębiorstwo Produkcyjno-Handlowo-Usługowe „PROMOS” Spółka z o.o., Kraków, PL.

(540)

IZOPET-R

Kolor znaku: zielony, czarny

(531) 27.5.1, 29.1.3, 29.1.8

(510), (511) **09** płyty akustyczne, **17** materiały dźwiękoszczelne, materiały izolacyjne, **19** konstrukcje budowlane niemetalowe, materiały budowlane niemetalowe, płyty budowlane niemetalowe, niemetalowe elementy konstrukcyjne dla budownictwa, pokrycia dachowe niemetalowe, niemetalowe konstrukcje przekryć dachowych, ogrodzenia niemetalowe, konstrukcyjne elementy niemetalowe dla budownictwa, szalunki do betonu niemetalowe.

(111) **193715** (220) 2006 01 06 (210) 304563

(151) 2007 08 13 (441) 2006 04 18

(732) Chanel SARL, Glaris, CH.

(540) PFA

(510), (511) **01** produkty chemiczne przeznaczone dla przemysłu, prac badawczych, fotografii, a także rolnictwa, ogrodnictwa i leśnictwa, żywice syntetyczne w stanie surowym, tworzywa sztuczne w stanie surowym, nawozy do użytkowania gleby, mieszanki do gaśnic, preparaty do hartowania i lutowania metali, produkty chemiczne do konserwowania żywności, substancje garbujące, kleje (spoiwa) przeznaczone dla przemysłu, **03** środki wybielające i inne substancje stosowane w praniu, środki do czyszczenia, polerowania, szorowania i ścierania, mydła, środki perfumeryjne, olejki eteryczne, kosmetyki, płyny do pielęgnacji włosów, środki do czyszczenia zębów.

(111) **193716** (220) 2006 01 09 (210) 304564

(151) 2007 08 13 (441) 2006 04 18

(732) PSZCZELARZ KOZACKI PASIEKA - Tadeusz Kozak, Kozaki, PL.

(540) miodofrutti

(510), (511) **30** miód, **33** miody pitne.(111) **193717** (220) 2006 01 16 (210) 304882

(151) 2007 09 04 (441) 2006 05 02

(732) POLFARMEX S.A., Kutno, PL.

(540) nodir

(510), (511) **05** produkty farmaceutyczne.(111) **193718** (220) 2006 01 20 (210) 305135

(151) 2007 08 06 (441) 2006 05 02

(732) A. MENARINI Industrie Farmaceutiche Riunite S.r.l., Florencja, IT.

(540) FASTUM WNIKA I BÓL ZNIKA

(510), (511) **05** produkty farmaceutyczne, substancje dietetyczne przystosowane do celów medycznych, **16** papier, tektura i inne towary wytworzone z tych materiałów nie ujęte w innych klasach, druki, materiały introligatorskie, materiały szkoleniowe i instruktażowe (z wyjątkiem urządzeń), materiały z tworzyw sztucznych do pakowania (nie ujęte w innych klasach), **41** nauczanie, kształcenie, rozrywka, działalność sportowa i kulturalna.

(111) **193719** (220) 2006 01 23 (210) 305160

(151) 2007 08 06 (441) 2006 05 02

(732) Miejski Zakład Komunalny Sp. z o.o. w Leżajsku, Leżajsk, PL.

(540) KOMWIT

(510), (511) **01** nawozy organiczne do użytkowania gleby.(111) **193720** (220) 2006 01 23 (210) 305182

(151) 2007 08 23 (441) 2006 05 02

(732) BAYER Spółka z ograniczoną odpowiedzialnością, Warszawa, PL.

(540) Jak pysznie być zdrowym

(510), (511) **05** leki, preparaty farmaceutyczne, napoje lecznicze, produkty chemiczne do pielęgnacji zdrowia.

(111) **193721** (220) 2006 01 23 (210) 305187

(151) 2007 08 23 (441) 2006 05 02

(732) Przedsiębiorstwo Gospodarki Komunalnej Spółka z o.o., Koszalin, PL.

(540) EKO-KOMP

(510), (511) **40** niszczenie odpadów, przetwarzanie odpadów, recykling odpadków i odpadów.

(111) **193722** (220) 2006 02 06 (210) 305818

(151) 2007 08 30 (441) 2006 05 15

(732) Imperial Chemical Industries PLC, Londyn, GB.

(540) GOLD RUSH

(510), (511) **02** farby, lakiery bezbarwne, pokosty, emalie, lakiery, środki osuszające, utwardzacze, rozcieńczalniki, środki barwiące, barwniki, wszystkie będące dodatkami do farb, lakierów bezbarwnych, pokostów, emalii, lakierów, środki zabezpieczające przed rdzą, psuciem się i pogorszeniem jakości drewna, podkłady i powłoki gruntowe (w postaci farby), bejce.

(111) **193723** (220) 2006 02 06 (210) 305819

(151) 2007 08 30 (441) 2006 05 15

(732) Imperial Chemical Industries PLC, Londyn, GB.

(540) BUMBLEBEE

(510), (511) **02** farby, lakiery bezbarwne, pokosty, emalie, lakiery, środki osuszające, utwardzacze, rozcieńczalniki, środki barwiące, barwniki, wszystkie będące dodatkami do farb, lakierów bezbarwnych, pokostów, emalii, lakierów, środki zabezpieczające przed rdzą, psuciem się i pogorszeniem jakości drewna, podkłady i powłoki gruntowe (w postaci farby), bejce.

(111) **193724** (220) 2006 02 06 (210) 305820

(151) 2007 08 30 (441) 2006 05 15

(732) Imperial Chemical Industries PLC, Londyn, GB.

(540) SEA GRASS

(510), (511) **02** farby, lakiery bezbarwne, pokosty, emalie, lakiery, środki osuszające, utwardzacze, rozcieńczalniki, środki barwiące, barwniki, wszystkie będące dodatkami do farb, lakierów bezbarwnych, pokostów, emalii, lakierów, środki zabezpieczające przed rdzą, psuciem się i pogorszeniem jakości drewna, podkłady i powłoki gruntowe (w postaci farby), bejce.

(111) **193725** (220) 2006 02 06 (210) 305821

(151) 2007 08 30 (441) 2006 05 15

(732) Imperial Chemical Industries PLC, Londyn, GB.

(540) SUNNY KISS

(510), (511) **02** farby, lakiery bezbarwne, pokosty, emalie, lakiery, środki osuszające, utwardzacze, rozcieńczalniki, środki barwiące, barwniki, wszystkie będące dodatkami do farb, lakierów bezbarwnych, pokostów, emalii, lakierów, środki zabezpieczające przed rdzą, psuciem się i pogorszeniem jakości drewna, podkłady i powłoki gruntowe (w postaci farby), bejce.

(111) **193726** (220) 2006 02 06 (210) 305823

(151) 2007 08 30 (441) 2006 05 15

(732) Imperial Chemical Industries PLC, Londyn, GB.

(540) GOLDEN BARK

(510), (511) **02** farby, lakiery bezbarwne, pokosty, emalie, lakiery, środki osuszające, utwardzacze, rozcieńczalniki, środki barwiące, barwniki, wszystkie będące dodatkami do farb, lakierów bezbarwnych, pokostów, emalii, lakierów, środki zabezpieczające przed rdzą, psuciem się i pogorszeniem jakości drewna, podkłady i powłoki gruntowe (w postaci farby), bejce.

(111) **193727** (220) 2006 02 06 (210) 305824

(151) 2007 08 30 (441) 2006 05 15

(732) Imperial Chemical Industries PLC, Londyn, GB.

(540) NATURAL PAPRIKA

(510), (511) **02** farby, lakiery bezbarwne, pokosty, emalie, lakiery, środki osuszające, utwardzacze, rozcieńczalniki, środki barwiące, barwniki, wszystkie będące dodatkami do farb, lakierów bezbarwnych, pokostów, emalii, lakierów, środki zabezpieczające przed rdzą, psuciem się i pogorszeniem jakości drewna, podkłady i powłoki gruntowe (w postaci farby), bejce.

(111) **193728** (220) 2006 02 06 (210) 305825

(151) 2007 08 30 (441) 2006 05 15

(732) Imperial Chemical Industries PLC, Londyn, GB.

(540) BALI SAND

(510), (511) **02** farby, lakiery bezbarwne, pokosty, emalie, lakiery, środki osuszające, utwardzające, rozcieńczalniki, środki barwiące, barwniki, wszystkie będące dodatkami do farb, lakierów bezbarwnych, pokostów, emalii, lakierów, środki zabezpieczające przed rdzą, psuciem się i pogorszeniem jakości drewna, podkłady i powłoki gruntowe (w postaci farby), bejce.

(111) **193729** (220) 2006 02 07 (210) 305845

(151) 2007 08 27 (441) 2006 05 15

(732) L'Oréal S.A., Paryż, FR.

(540) RYTUAŁ KÉRASTASE

(510), (511) **03** szampony, żele, pianki, balsamy i preparaty w aerozolu do fryzjerstwa i pielęgnacji włosów, lakiery do włosów, farby do włosów i preparaty do rozjaśniania włosów, preparaty do dekoloryzacji włosów, preparaty do ondulacji i układania włosów, olejki esencjonalne, **41** szkolenia, staże i kształcenie praktyczne z zakresu fryzjerstwa i pielęgnacji włosów, **44** usługi fryzjerskie, diagnozowanie stanu włosów i skóry głowy, kąpiele włosów, masaże skóry głowy, zbiegi pielęgnacyjne do włosów, modelowanie włosów, porady z zakresu pielęgnacji włosów i skóry głowy.

(111) **193730** (220) 2006 02 08 (210) 305875

(151) 2007 08 27 (441) 2006 05 15

(732) Centrum Elektryfikacji i Automatyzacji Górnictwa EMAG, Katowice, PL.

(540)



(531) 26.1.2, 27.5.1

(510), (511) **07** maszyny górnicze, **35** reklama, rozpowszechnianie materiałów reklamowych: ulotek, prospektów, druków, próbek.

(111) **193731** (220) 2006 02 08 (210) 305876

(151) 2007 08 27 (441) 2006 05 15

(732) Centrum Elektryfikacji i Automatyzacji Górnictwa EMAG, Katowice, PL.

(540)



Kolor znaku: czarny, srebrny

(531) 26.1.2, 27.5.1, 29.1.6, 29.1.8

(510), (511) **07** maszyny górnicze, **35** reklama, rozpowszechnianie materiałów reklamowych: ulotek, prospektów, druków, próbek.

(111) **193732** (220) 2006 02 08 (210) 305877

(151) 2007 08 27 (441) 2006 05 15

(732) Centrum Elektryfikacji i Automatyzacji Górnictwa EMAG, Katowice, PL.

(540)



Kolor znaku: czarny, niebieski

(531) 26.1.2, 27.5.1, 29.1.4, 29.1.8

(510), (511) **07** maszyny górnicze, **35** reklama, rozpowszechnianie materiałów reklamowych: ulotek, prospektów, druków, próbek.

(111) **193733** (220) 2006 02 08 (210) 305878

(151) 2007 08 27 (441) 2006 05 15

(732) Centrum Elektryfikacji i Automatyzacji Górnictwa EMAG, Katowice, PL.

(540)



Kolor znaku: biały, niebieski

(531) 26.1.2, 27.5.1, 29.1.4, 29.1.6

(510), (511) **07** maszyny górnicze, **35** reklama, rozpowszechnianie materiałów reklamowych: ulotek, prospektów, druków, próbek.

(111) **193734** (220) 2006 02 09 (210) 305932

(151) 2007 07 26 (441) 2006 05 15

(732) ORVALDI POWER PROTECTION Sp. z o.o., Warszawa, PL.

(540)

orvaldi

(531) 27.5.1

(510), (511) **09** sprzęt komputerowy, urządzenia peryferyjne, **37** naprawa i konserwacja produkowanych towarów wyszczególnionych powyżej.

(111) **193735** (220) 2006 02 09 (210) 305938

(151) 2007 07 26 (441) 2006 05 15

(732) LU Polska S.A., Warszawa, PL.

(540)



Kolor znaku: czerwony, żółty, pomarańczowy, ciemnozielony

(531) 5.7.2, 27.5.1, 29.1.13

(510), (511) **30** kawa, herbata, kakao, paszteciki (słodkie lub słone), ciastka (słodkie lub słone), ciasteczka, produkty zbożowe, płatki śniadaniowe, dania gotowe częściowo lub całkowicie zrobione z wyrobów piekarniczych, chleb, sucharki, herbatniki (słodkie lub słone), wafle, wafle naleśnikowe, wszystkie te produkty zwykłe i/lub

z polewą i/lub nadziewane i/lub aromatyzowane, słone lub słodkie przekąski z herbatników, wyrobów piekarniczych, ciasta, rzadkiego ciasta, wyroby cukiernicze, czekolada, wyroby czekoladowe, cukierki, słodczyce, kakao, napoje na bazie czekolady lub kakao, lody, kremy mrożone, słodkie sosy, wszystkie wyżej wymienione produkty z/lub bez aromatów owocowych lub zawierające owoce.

(111) **193736** (220) 2006 02 09 (210) 305939
(151) 2007 07 26 (441) 2006 05 15
(732) FAM - Technika Odlewnicza Sp. z o.o., Chełmno, PL.
(540) Erydan
(510), (511) **06** klamki drzwiowe.

(111) **193737** (220) 2006 02 09 (210) 305940
(151) 2007 07 26 (441) 2006 05 15
(732) FAM - Technika Odlewnicza Sp. z o.o., Chełmno, PL.
(540) Kasjopeja
(510), (511) **06** klamki drzwiowe.

(111) **193738** (220) 2006 02 09 (210) 305941
(151) 2007 07 26 (441) 2006 05 15
(732) FAM - Technika Odlewnicza Sp. z o.o., Chełmno, PL.
(540) Lutnia
(510), (511) **06** klamki drzwiowe.

(111) **193739** (220) 2006 02 09 (210) 305942
(151) 2007 08 27 (441) 2006 05 15
(732) FAM - Technika Odlewnicza Sp. z o.o., Chełmno, PL.
(540) Andromeda
(510), (511) **06** klamki drzwiowe.

(111) **193740** (220) 2006 02 09 (210) 305943
(151) 2007 08 27 (441) 2006 05 15
(732) FAM - Technika Odlewnicza Sp. z o.o., Chełmno, PL.
(540) Kameleon
(510), (511) **06** klamki drzwiowe.

(111) **193741** (220) 2003 05 23 (210) 265203
(151) 2007 07 31 (441) 2003 12 01
(732) Firma Handlowo-Usługowa MAXUS, Bartłomiej Helbin, Kraków, PL.
(540)



(531) 2.1.1, 2.1.2, 27.5.1
(510), (511) **36** administrowanie i zarządzanie nieruchomościami, usługi developerskie jako kompleksowa organizacja procesów inwestycyjnych obejmująca pozyskiwanie nieruchomości, załatwianie formalności z nimi związanych, pozyskiwanie środków finansowych lub wykorzystywanie środków finansowych klientów i przeniesienie własności nieruchomości, **37** usługi sprzątania (tradycyjnego i specjalistycznego) i czyszczenia obiektów, mycie okien, usługi prowadzenia myjni samochodowej, usługi remontowo-budowlane oraz usługi organizacji procesu budowy, montaż i naprawa instalacji przeciwpożarowej, **45** usługi ochrony osób i mienia, usługi portierskie, dozór mienia ruchomego.

(111) **193742** (220) 2003 10 15 (210) 271258
(151) 2007 09 05 (441) 2004 04 19
(732) CADBURY WEDEL Spółka z ograniczoną odpowiedzialnością, Warszawa, PL.
(540) DIAMENTOWA
(510), (511) **30** czekolada, wyroby czekoladowe, słodczyce.

(111) **193743** (220) 2003 11 06 (210) 272288
(151) 2007 08 28 (441) 2004 04 19
(732) INTECH-METAL Sp. z o.o., Łącko 18, PL.
(540)

intech-metal

Kolor znaku: biały, zielony
(531) 26.1.1, 27.5.1, 29.1.12
(510), (511) **06** pręty spawalnicze, pałki spawalnicze, drut spawalniczy, **09** elektrody spawalnicze.

(111) **193744** (220) 2003 11 27 (210) 273144
(151) 2007 06 01 (441) 2004 04 19
(732) JOKER-HERBY Firma Handlowo-Usługowo-Produkcyjna Zakład Produkcyjny Herby Krzysztof Adamik, Katarzyna Adamik, Herby, PL.
(540)

HERBY

Kolor znaku: granatowy, biały
(531) 27.5.1, 29.1.4, 29.1.6
(510), (511) **29** potrawy na bazie warzyw i/lub mięsa, konserwy mięsne, warzywno-mięsne i warzywne, pasztety, flaki, flaki wołowe w rosole, bigos, pulpety w sosie pomidorowym, gołąbki w sosie pomidorowym, fasolka po bretońsku, kasza gryczana z mięsem i pieczarkami, ogórki konserwowe i kwaszone, pikle, sałatki warzywne i wielowarzywne, sałatki na bazie ogórków, buraków, papryki, selera, marchwi i kapusty oraz ich mieszanek, kapusta czerwona i marchew konserwowa, ćwikła z chrzanem, chrzan tarty.

(111) **193745** (220) 2003 11 27 (210) 273145
(151) 2007 05 28 (441) 2004 04 19
(732) JOKER-HERBY Firma Handlowo-Usługowo-Produkcyjna Zakład Produkcyjny Herby Krzysztof Adamik, Katarzyna Adamik, Herby, PL.
(540)

PASZTET
Herbowski
z drobiu

Kolor znaku: biały, żółty i odcienie, czerwony
(531) 25.5.6, 27.5.1, 29.1.1, 29.1.2, 29.1.6
(510), (511) **29** konserwy mięsne i warzywno-mięsne, pasztety, zwłaszcza z drobiu.

(111) **193746** (220) 2003 11 27 (210) 273146
(151) 2007 06 06 (441) 2004 04 19
(732) JOKER-HERBY Firma Handlowo-Usługowo-Produkcyjna Zakład Produkcyjny Herby Krzysztof Adamik, Katarzyna Adamik, Herby, PL.
(540)



Kolor znaku: żółty i odcienie, czerwony, pomarańczowy, zielony, brunatny, czarny, niebieski, granatowy, fioletowy, biały
(531) 3.7.3, 24.1.5, 25.1.1, 25.5.6, 27.5.1, 29.1.15

(510), (511) **29** konserwy mięsne i warzywno-mięsne, pasztety, zwłaszcza z drobiu.

(111) **193747** (220) 2003 12 29 (210) 274443
 (151) 2007 08 21 (441) 2004 04 19
 (732) STOWARZYSZENIE „REGION BESKIDY”, Bielsko-Biała, PL.
 (540)



Kolor znaku: biały, zielony i jego odcienie

(531) 26.1.1, 26.11.2, 29.1.12

(510), (511) **35** usługi w zakresie organizacji imprez kulturalnych, **41** promocja usług turystycznych.

(111) **193748** (220) 2004 01 12 (210) 274858
 (151) 2007 06 27 (441) 2004 04 19
 (732) Viacom International Inc., Nowy Jork, US.
 (540) FREE YOUR MIND

(510), (511) **16** papier, tektura i wyroby z tych materiałów, nie ujęte w innych klasach, druki, materiały introligatorskie, fotografie, materiały piśmienne, kleje do materiałów piśmiennych lub użytku domowego, artykuły przeznaczone dla artystów, pędzle malarskie, maszyny do pisania i sprzęt biurowy (z wyjątkiem mebli), materiały szkoleniowe i instruktażowe (z wyjątkiem urządzeń), wyroby z tworzyw sztucznych do pakowania (nie ujęte w innych klasach), czcionki drukarskie, taśmy z tuszem do drukarek, czasopisma, wydawnictwa periodyczne, książki i gazety, artykuły papierowe i tekturowe, nie ujęte w innych klasach, przedmioty do pisania, ołówki, pióra, bloki listowe, bloczki do pisania, karty okolicznościowe, kalkomanie, figurki i statuetki wykonane z papieru mache, materiały szkoleniowe i instruktażowe, z wyjątkiem aparatów, urządzenia i przedmioty do pisania, urządzenia biurowe z wyjątkiem mebli oraz maszyny do pisania, wydawnictwa drukowane, książeczki, katalogi, przewodniki, reklamówki (torby plastikowe do pakowania różnych przedmiotów), torby papierowe, broszury, biuletyny informacyjne, drukowane programy, kredki, gumki, linijki, temperówki do ołówków, pudełka na ołówki oraz piórniki, pojemniki na ołówki, plakaty, albumy do zdjęć, segregatory, teczki papierowe, notesy, pamiętniki, kalendarze, pocztówki, rysunki (grafiki), naklejki, szablony, naklejki na zderzaki, papier ozdobny, bony towarowe, etykiety, papier listowy, papierowe materiały do pakowania, serwetki papierowe, papier do drukarek, bilety, papier do pakowania, papier piśmienny, karton, drukowane programy komputerowe, taśma papierowa i karty do stosowania przy przetwarzaniu danych, części i osprzęt do wszystkich powyższych towarów, nie ujęte w innych klasach, **18** skóra i imitacje skóry i towary z tych materiałów, nie ujęte w innych klasach, skóry zwierzęce, skóry surowe, kufry i torby podróżne, parasole, parasolki przeciwsłoneczne i laski, torby, plecaki, torby z paskiem na ramię, chlebaki, tornistry, plecaki turystyczne, walizeczki, duże torby podróżne, walizki, portfele, sakiewki, torby ze skóry do pakowania, duże, mocne torby z rączkami, torby plażowe, torby na zakupy, torby na ramię, skórzane paski, etui, etui na klucze, breloczki do kluczy, torebki damskie, portmonetki, skórzane pasy, rzemyki, skórzane pasy na ramiona, bicze, uprząże i siodła, torby sportowe, worki marynarskie, aktówki, teczki, **25** odzież wierzchnia, odzież sportowa, odzież do wypoczynku, odzież codzienna, stroje kąpielowe, ubrania do spania, obuwie i nakrycia głowy, koszulki z krótkim rękawem, paski ubraniowe, szaliki, marynarki, kurtki, garnitury, spodnie, spódnice, pończochy, rajstopy, krawaty, rękawiczki, swetry, sukienki, bluzki, koszule, kapelusze, czapki z daszkiem, wysokie buty (zcholewką nad kostkę), buty, kapcie, **28** karty do gry.

(111) **193749** (220) 2004 02 02 (210) 275719
 (151) 2007 09 05 (441) 2004 05 04
 (732) STADA Arzneimittel AG, Bad Vilbel, DE.
 (540) Stadarparox

(510), (511) **05** produkty farmaceutyczne i weterynaryjne, środki sanitarne do celów medycznych, substancje dietetyczne do celów leczniczych, żywność dla niemowląt, plastry, materiały opatrunkowe, materiały do plombowania zębów, woski dentystyczne, środki odkażające, środki do zwalczania robactwa, fungicydy, herbicydy.

(111) **193750** (220) 2004 03 10 (210) 277542
 (151) 2007 07 31 (441) 2004 06 14
 (732) SPÓŁDZIELCZA MLECZARNIA SPOMLEK, Radzyń Podlaski, PL.
 (540) RADAMER
 (510), (511) **29** sery.

(111) **193751** (220) 2004 04 26 (210) 279863
 (151) 2007 09 07 (441) 2004 08 09
 (732) VIRGINIA Krzysztof Chłódowski, Białystok, PL.
 (540)



Virginia

(531) 24.9.3, 26.4.1, 27.5.1

(510), (511) **25** bielizna damska, biustonosze, gorsety, halki, majtki, figi damskie.

(111) **193752** (220) 2004 05 21 (210) 281048
 (151) 2007 09 05 (441) 2004 08 23
 (732) CADBURY WEDEL Sp. z o.o., Warszawa, PL.
 (540) NATURA I SPÓŁKA

(510), (511) **05** żywność dietetyczna, dietetyczne wyroby cukiernicze, cukierki i guma do żucia, wszystkie do celów leczniczych, **30** słodzone, cukierki, żelki, guma do żucia.

(111) **193753** (220) 2004 08 27 (210) 284803
 (151) 2007 08 23 (441) 2004 11 29
 (732) Freescale Semiconductor, Inc., Austin, US.
 (540)



(531) 26.4.2, 26.4.9

(510), (511) **09** półprzewodniki, procesory półprzewodnikowe, chipy procesorowe półprzewodnikowe, układy scalone, chipy z układami scalonymi, płytki z obwodami drukowanymi, mikrokomputery, mikrosterowniki, mikroprocesory i komputerowe urządzenia peryferyjne, pamięci komputerowe oraz materiały półprzewodnikowe do nich, półprzewodniki do maszyn i obrabiarek, półprzewodniki do urządzeń oświetleniowych, grzewczych, wytwarzających parę, urządzeń do gotowania, chłodzenia, suszenia i do wentylacji, półprzewodniki do zegarów oraz do urządzeń i instrumentów do odmierzania czasu, półprzewodniki do instrumentów muzycznych, półprzewodniki do gier i do zabawek, obwody do konwersji danych, komputerowe oprogramowanie układowe, elektroniczne, elektryczne i elektromechaniczne urządzenia stosowane z komputerami, systemy wideo, urządzenia i sprzęt do nagrywania, odtwarzania i przetwarzania dźwięku, obrazu i danych, płyty z obwodami drukowanymi wideo, płyty z obwodami drukowanymi dźwiękowe, płyty z obwodami drukowanymi audio-wideo, akceleratorzy graficzne obrazu, akceleratorzy multimedialnych, procesory obrazu, programy komputerowe, materiały instruktażowe do komputerów i algorytmów danych do kompresji i dekompresji danych, urządzenia testujące i kalibrujące, części i osprzęt do wszystkich w/w towarów, sprzęt do testowania

i programowania układów scalonych i pamięci półprzewodnikowych, oprogramowanie komputerowe, w tym oprogramowanie do integracji i łączności aplikacji, komputerowe programy narzędziowe, programy komputerowe do zarządzania siecią, oprogramowanie komputerowe umożliwiające dostęp do globalnej sieci komputerowej i do łączenia sprzęgającego sieci komputerowych, komputerowe systemy operacyjne, oprogramowanie komputerowych systemów operacyjnych, komputerowe programy operacyjne, komputerowe oprogramowanie narzędziowe do usprawniania aplikacji programowych stron trzecich, **42** projektowanie na zamówienie komputerów i systemów telekomunikacyjnych, konsultacje w dziedzinie komputerów i telekomunikacji i odnośnych technologii do projektowania oprogramowania komputerowego, **45** licencjonowanie technologii, licencjonowanie patentów, znaków towarowych, praw autorskich, tajemnic handlowych i/lub know-how dotyczących wytwarzania półprzewodników jak również ich zastosowania, licencjonowanie półprzewodników, licencjonowanie oprogramowania dotyczącego wytwarzania półprzewodników i ich stosowania, licencjonowanie technologii dotyczących półprzewodników i produkcji półprzewodników, licencjonowanie technologii obejmujących i odnoszących się do produktów półprzewodnikowych, układów scalonych, płyt z obwodami drukowanymi, mikrokomputerów, mikrosterowników, mikroprocesorów i komputerowych urządzeń peryferyjnych, pamięci komputerowych i materiałów półprzewodnikowych do nich, obwodów do konwersji danych, komputerowego oprogramowania układowego, urządzeń elektronicznych, elektrycznych i elektromechanicznych stosowanych z komputerami, płyt z obwodami drukowanymi wideo, systemów wideo, urządzeń i sprzętu do nagrywania, odtwarzania i przetwarzania dźwięku, obrazu i danych, programów komputerowych, materiałów instruktażowych dotyczących komputerów i algorytmów danych do kompresji i dekompresji danych.

(111) **193754** (220) 2004 09 16 (210) 285487
 (151) 2007 09 04 (441) 2004 12 27
 (732) Cadbury Wedel Sp.z o.o., Warszawa, PL.
 (540)



Kolor znaku: czerwony, biały, czarny, pomarańczowy, granatowy, różowy
 (531) 8.1.19, 24.17.1, 25.1.1, 27.5.1, 29.1.15
 (510), (511) **30** słodczyce, cukierki i wyroby żelowe.

(111) **193755** (220) 2004 09 16 (210) 285488
 (151) 2007 09 04 (441) 2004 12 27
 (732) Cadbury Wedel Sp. z o.o., Warszawa, PL.
 (540)



Kolor znaku: czerwony, biały, czarny, pomarańczowy, żółty, granatowy, zielony, brązowy, niebieski
 (531) 5.7.24, 24.17.1, 25.1.1, 27.5.1, 29.1.15

(510), (511) **30** słodczyce, cukierki i wyroby żelowe.

(111) **193756** (220) 2004 09 16 (210) 285489
 (151) 2007 09 04 (441) 2004 12 27
 (732) Cadbury Wedel Sp.o.o., Warszawa, PL.
 (540)



Kolor znaku: czerwony, biały, czarny, pomarańczowy, niebieski, granatowy, zielony, żółty
 (531) 1.15.11, 5.7.24, 24.17.1, 25.1.1, 27.5.1, 29.1.15
 (510), (511) **30** słodczyce, cukierki i wyroby żelowe.

(111) **193757** (220) 2004 09 27 (210) 285844
 (151) 2007 06 20 (441) 2005 01 10
 (732) Czerwona Dynia Świat Odzieży Małgorzata Polens, Suwałki, PL.
 (540)



Kolor znaku: ciemnoniebieski, ciemnoczerwony, czarny
 (531) 5.9.1, 5.9.14, 26.4.2, 27.5.1, 29.1.13
 (510), (511) **25** odzież gotowa, obuwie.

(111) **193758** (220) 2004 09 28 (210) 285916
 (151) 2007 08 13 (441) 2005 01 10
 (732) HOUSE OF SKILLS Spółka z o.o., Warszawa, PL.
 (540)

[we know how]

Kolor znaku: granatowy
 (531) 24.17.5, 27.5.1, 29.1.4
 (510), (511) **41** organizacja i prowadzenie konferencji i seminariów, edukacja pozaszkolna.

(111) **193759** (220) 2004 10 18 (210) 286670
 (151) 2007 08 03 (441) 2005 01 24
 (732) BPH Towarzystwo Funduszy Inwestycyjnych S.A., Warszawa, PL.
 (540) BPH FIO Top Ameryka
 (510), (511) **35** ekspertyzy w zakresie rynku kapitałowego oraz polityki inwestycyjnej przedsiębiorstw, zestawianie i systematyzacja informacji w komputerowych bazach danych, **36** tworzenie funduszy inwestycyjnych i zarządzanie nimi, pośrednictwo w zbywaniu i odkupywaniu jednostek uczestnictwa, reprezentowanie ich wobec osób trzecich oraz zarządzanie zbiorczym portfelem papierów wartościowych, zarządzanie cudzymi pakietami papierów wartościowych na zlecenie, profesjonalne doradztwo w zakresie obrotu papierami wartościowymi, pośrednictwo w zbywaniu i odkupywaniu jednostek uczestnictwa funduszy inwestycyjnych utworzonych przez inne towarzystwa lub tytułów uczestnictwa funduszy zagranicznych, pełnienie funkcji przedstawiciela funduszy zagranicznych, operacje i doradztwo finansowe oraz ekonomiczne, inwestycje kapitałowe, skup i sprzedaż oraz obrót papierami wartościowymi, zarządzanie kapitałowe, lokaty kapitałowe, pośrednictwo maklerskie, czynności

powiernicze, analizy finansowe, doradztwo finansowe i inwestycyjne, wszelkiego rodzaju usługi i operacje finansowe na giełdach towarowych i kapitałowych, wyceny finansowe, transfer kapitałowy, zarządzanie finansami i portfelami inwestycyjnymi, trust inwestycyjny o nieograniczonej wielkości emisji, udzielanie poręczeń i gwarancji bankowych, obrót dewizowy, obsługa finansowa obrotów międzynarodowych, dokonywanie transakcji finansowych, przyjmowanie poręczeń i gwarancji bankowych, elektroniczny transfer kapitałowy, zlecone czynności związane z emisją i obrotem papierami wartościowymi, subemisja inwestycyjna (underwriting), **38** elektroniczny przekaz informacji i danych, w tym za pośrednictwem terminali komputerowych, gromadzenie i przesyłanie informacji tekstowej i obrazowej w sieci globalnej, informacja kapitałowa i inwestycyjna również w sieci globalnej.

(111) **193760** (220) 2004 10 18 (210) 286674
(151) 2007 08 03 (441) 2005 01 24
(732) BPH Towarzystwo Funduszy Inwestycyjnych S.A., Warszawa, PL.
(540)



(531) 26.2.1, 27.5.1

(510), (511) **35** ekspertyzy w zakresie rynku kapitałowego oraz polityki inwestycyjnej przedsiębiorstw, zestawianie i systematyzacja informacji w komputerowych bazach danych, **36** tworzenie funduszy inwestycyjnych i zarządzanie nimi, pośrednictwo w zbywaniu i odkupywaniu jednostek uczestnictwa, reprezentowanie ich wobec osób trzecich oraz zarządzanie zbiorczym portfelem papierów wartościowych, zarządzanie cudzymi pakietami papierów wartościowych na zlecenie, profesjonalne doradztwo w zakresie obrotu papierami wartościowymi, pośrednictwo w zbywaniu i odkupywaniu jednostek uczestnictwa funduszy inwestycyjnych utworzonych przez inne towarzystwa lub tytułów uczestnictwa funduszy zagranicznych, pełnienie funkcji przedstawiciela funduszy zagranicznych, operacje i doradztwo finansowe oraz ekonomiczne, inwestycje kapitałowe, skup i sprzedaż oraz obrót papierami wartościowymi, zarządzanie kapitałowe, lokaty kapitałowe, pośrednictwo maklerskie, czynności powiernicze, analizy finansowe, doradztwo finansowe i inwestycyjne, wszelkiego rodzaju usługi i operacje finansowe na giełdach towarowych i kapitałowych, wyceny finansowe, transfer kapitałowy, zarządzanie finansami i portfelami inwestycyjnymi, trust inwestycyjny o nieograniczonej wielkości emisji, udzielanie poręczeń i gwarancji bankowych, obrót dewizowy, obsługa finansowa obrotów międzynarodowych, dokonywanie transakcji finansowych, przyjmowanie poręczeń i gwarancji bankowych, elektroniczny transfer kapitałowy, zlecone czynności związane z emisją i obrotem papierami wartościowymi, subemisja inwestycyjna (underwriting), **38** elektroniczny przekaz informacji i danych, w tym za pośrednictwem terminali komputerowych, gromadzenie i przesyłanie informacji tekstowej i obrazowej w sieci globalnej, informacja kapitałowa i inwestycyjna również w sieci globalnej.

(111) **193761** (220) 2004 12 06 (210) 288443
(151) 2007 07 25 (441) 2005 03 21
(732) Przedsiębiorstwo „NAN” Andrzej Nelson, Irena Nelson
Spółka Jawna, Tczew, PL.
(540)



Kolor znaku: niebieski, żółty

(531) 26.1.2, 27.5.1, 29.1.12

(510), (511) **07** maszyny i urządzenia do pakowania, **16** folie z tworzyw sztucznych do pakowania, **17** folie z tworzyw sztucznych nie do pakowania, folie z tworzyw sztucznych do stosowania w rolnictwie.

(111) **193762** (220) 2005 05 16 (210) 295085
(151) 2007 05 29 (441) 2005 08 22
(732) BIOGENED Spółka Akcyjna, Łódź, PL.
(540) EFFECTIVAL
(510), (511) **03** kosmetyki, środki kosmetyczne do oczyszczania, ochrony, pielęgnacji, odżywiania, upiększania i rewitalizacji skóry twarzy i ciała, kremy, żele, toniki, mleczka, maseczki, balsamy, pomadki, sztyfty, **05** środki farmaceutyczne, dermokosmetyki o działaniu medycznym.

(111) **193763** (220) 2005 05 16 (210) 295087
(151) 2007 05 29 (441) 2005 08 22
(732) AGROS NOVA Spółka z o.o., Warszawa, PL.
(540) CZEKODŻEM
(510), (511) **29** owoce i warzywa konserwowane, suszone i gotowane, duszone owoce, musy i puree owocowe lub owocowo-warzywne, półprodukty owocowe i/lub warzywne, sałatki owocowe, warzywne i owocowo-warzywne, galaretki, dżemy, konfitury, powidła, marmolady, desery mleczne i śmietankowe, jogurty i kefiry, w tym z dodatkiem owoców lub o smaku owocowym, masła smakowe i pasty do kanapek na bazie masła, pasty do kanapek zawierające tłuszcz, wszystkie wymienione towary ewentualnie z niewielkim dodatkiem kakao lub czekolady bądź o smaku kakaowym albo czekoladowym, **30** wyroby cukiernicze i słodczyce z dodatkiem owoców i/lub kakao i/lub czekolady, lody i desery mrożone, w tym z dodatkiem owoców i/lub kakao i/lub czekolady, czekolada, czekolady o smaku owocowym, napoje na bazie kakao i/lub czekolady, desery owocowo-czekoladowe, pasty owocowo-czekoladowe do pieczywa, sosy, sosy słodkie, sosy do polewania deserów.

(111) **193764** (220) 2005 05 16 (210) 295088
(151) 2007 05 29 (441) 2005 08 22
(732) AGROS NOVA Spółka z o.o., Warszawa, PL.
(540) SZOKODŻEM
(510), (511) **29** owoce i warzywa konserwowane, suszone i gotowane, duszone owoce, musy i puree owocowe lub owocowo-warzywne, półprodukty owocowe i/lub warzywne, sałatki owocowe, warzywne i owocowo-warzywne, galaretki, dżemy, konfitury, powidła, marmolady, desery mleczne i śmietankowe, jogurty i kefiry, w tym z dodatkiem owoców lub o smaku owocowym, masła smakowe i pasty do kanapek na bazie masła, pasty do kanapek zawierające tłuszcz, wszystkie wymienione towary ewentualnie z niewielkim dodatkiem kakao lub czekolady bądź o smaku kakaowym albo czekoladowym, **30** wyroby cukiernicze i słodczyce z dodatkiem owoców i/lub kakao i/lub czekolady, lody i desery mrożone, w tym z dodatkiem owoców i/lub kakao i/lub czekolady, czekolada, czekolady o smaku owocowym, napoje na bazie kakao i/lub czekolady, desery owocowo-czekoladowe, pasty owocowo-czekoladowe do pieczywa, sosy, sosy słodkie, sosy do polewania deserów.

(111) **193765** (220) 2005 05 16 (210) 295089
(151) 2007 05 29 (441) 2005 08 22
(732) AGROS NOVA Spółka z o.o., Warszawa, PL.
(540) SCHOKODŻEM
(510), (511) **29** owoce i warzywa konserwowane, suszone i gotowane, duszone owoce, musy i puree owocowe lub owocowo-warzywne, półprodukty owocowe i/lub warzywne, sałatki owocowe, warzywne i owocowo-warzywne, galaretki, dżemy, konfitury, powidła, marmolady, desery mleczne i śmietankowe, jogurty i kefiry, w tym z dodatkiem owoców lub o smaku owocowym, masła smakowe i pasty do kanapek na bazie masła, pasty do kanapek zawierające tłuszcz, wszystkie wymienione towary ewentualnie z niewielkim dodatkiem kakao lub czekolady bądź o smaku kakaowym albo czekoladowym, **30** wyroby cukiernicze i słodczyce z dodatkiem owoców i/lub kakao i/lub czekolady, lody i desery mrożone, w tym z dodatkiem owoców i/lub kakao i/lub czekolady, czekolada, czekolady o smaku owocowym, napoje na bazie kakao i/lub czekolady, desery owocowo-czekoladowe, pasty owocowo-czekoladowe do pieczywa, sosy, sosy słodkie, sosy do polewania deserów.

(111) **193766** (220) 2005 05 16 (210) 295090
(151) 2007 05 29 (441) 2005 08 22

(732) AGROS NOVA Spółka z o.o., Warszawa, PL.

(540) SCHOKOJAM

(510), (511) **29** owoce i warzywa konserwowane, suszone i gotowane, duszone owoce, musy i puree owocowe lub owocowo-warzywne, półprodukty owocowe i/lub warzywne, sałatki owocowe, warzywne i owocowo-warzywne, galaretki, dżemy, konfitury, powidła, marmolady, desery mleczne i śmietankowe, jogurty i kefiry, w tym z dodatkiem owoców lub o smaku owocowym, masła smakowe i pasty do kanapek na bazie masła, pasty do kanapek zawierające tłuszcz, wszystkie wymienione towary ewentualnie z niewielkim dodatkiem kakao lub czekolady bądź o smaku kakaowym albo czekoladowym, **30** wyroby cukiernicze i słodczyce z dodatkiem owoców i/lub kakao i/lub czekolady, lody i desery mrożone, w tym z dodatkiem owoców i/lub kakao i/lub czekolady, czekolada, czekolady o smaku owocowym, napoje na bazie kakao i/lub czekolady, desery owocowo-czekoladowe, pasty owocowo-czekoladowe do pieczywa, sosy, sosy słodkie, sosy do polewania deserów.

(111) **193767** (220) 2005 05 25 (210) 295562

(151) 2007 06 06 (441) 2005 09 05

(732) AGROS NOVA Sp. z o.o., Warszawa, PL.

(540)



Kolor znaku: biały, złoty, błękitny i jego odcienie, granatowy

(531) 26.11.1, 27.5.1, 29.1.13

(510), (511) **29** owoce i warzywa konserwowane, suszone i gotowane, półprodukty owocowe i/lub warzywne, przetwory owocowe i/lub warzywne, duszone owoce, sok (do celów kulinarnych), przecier i koncentrat pomidorowy, musy i puree owocowe, warzywne lub owocowo-warzywne, sałatki owocowe i/lub warzywne, pikle, przetwory warzywno-mięsne, zupy i składniki do sporządzania zup, galaretki, konfitury, dżemy, powidła, marmolady, kompoty, mleko i produkty mleczne, desery mleczne i śmietankowe, jogurty i kefiry, sery, sery i twarogi homogenizowane, pasty serowe, **30** napoje i desery na bazie herbaty, kawy, kakao i czekolady, budynie, kisiele, kremy i galaretki w proszku, mąka, wyroby zbożowe, ciastka, wyroby piekarnicze, cukiernicze i słodczyce, lody, kremy i desery mrożone, miód, sosy, sosy słodkie, sosy pikantne, sosy do sałat i sałatek, sosy pomidorowe, ketchupy, majonezy, przyprawy, musztarda, **31** produkty rolne, ogrodnicze i leśne, runo leśne świeże i przetworzone, świeże i schładzane owoce i warzywa, **32** napoje bezalkoholowe, soki, nektary oraz napoje owocowe i wieloowocowe, soki i napoje warzywne, soki i napoje warzywno-owocowe, wody stołowe, mineralne i smakowe, napoje izotoniczne i energetyczne, syropy i inne preparaty do produkcji napojów, napoje instant.

(111) **193768** (220) 2005 05 25 (210) 295603

(151) 2007 06 06 (441) 2005 09 05

(732) AGROS NOVA Sp. z o.o., Warszawa, PL.

(540)



Kolor znaku: granatowy i jego odcienie, biały, błękitny i jego odcienie, złoty

(531) 1.11.15, 26.4.2, 26.11.1, 27.5.1, 29.1.13

(510), (511) **29** owoce i warzywa konserwowane, suszone i gotowane, półprodukty owocowe i/lub warzywne, przetwory owocowe

i/lub warzywne, duszone owoce, sok (do celów kulinarnych), przecier i koncentrat pomidorowy, musy i puree owocowe, warzywne lub owocowo-warzywne, sałatki owocowe i/lub warzywne, pikle, przetwory warzywno-mięsne, zupy i składniki do sporządzania zup, galaretki, konfitury, dżemy, powidła, marmolady, kompoty, mleko i produkty mleczne, desery mleczne i śmietankowe, jogurty i kefiry, sery, sery i twarogi homogenizowane, pasty serowe, **30** napoje i desery na bazie herbaty, kawy, kakao i czekolady, budynie, kisiele, kremy i galaretki w proszku, mąka, wyroby zbożowe, ciastka, wyroby piekarnicze, cukiernicze i słodczyce, lody, kremy i desery mrożone, miód, sosy, sosy słodkie, sosy pikantne, sosy do sałat i sałatek, sosy pomidorowe, ketchupy, majonezy, przyprawy, musztarda, **31** produkty rolne, ogrodnicze i leśne, runo leśne świeże i przetworzone, świeże i schładzane owoce i warzywa, **32** napoje bezalkoholowe, soki, nektary oraz napoje owocowe i wieloowocowe, soki i napoje warzywne, soki i napoje warzywno-owocowe, wody stołowe, mineralne i smakowe, napoje izotoniczne i energetyczne, syropy i inne preparaty do produkcji napojów, napoje instant.

(111) **193769** (220) 2005 06 22 (210) 296878

(151) 2007 05 30 (441) 2005 10 03

(732) VENITA Fabryka Kosmetyków Sp. z o.o., Łódź, PL.

(540) TWÓJ WŁOS MA GŁOS

(510), (511) **03** preparaty do mycia, układania, pielęgnacji, odżywiania i koloryzacji włosów, szampony, preparaty koloryzujące i farby do włosów, farby do balejażu (balayage), preparaty do rozjaśniania i odbarwiania włosów, środki do barwienia brwi i rzęs, preparaty do prostowania i do kręcenia włosów oraz do trwałej ondulacji, balsamy i odżywki do włosów, lakiery do włosów i preparaty do utrwalania fryzury, w tym koloryzujące, depilatory.

(111) **193770** (220) 2005 07 05 (210) 297423

(151) 2007 06 05 (441) 2005 10 17

(732) E - LINGUA TRANSLATIONS Ewa Esquerra, Warszawa, PL.

(540)



Kolor znaku: czerwony, szary

(531) 27.5.1, 29.1.1, 29.1.6

(510), (511) **41** usługi tłumaczenia.

(111) **193771** (220) 2005 07 27 (210) 298282

(151) 2007 08 23 (441) 2005 10 31

(732) BERLIN-CHEMIE AG, Berlin, DE.

(540) MOVERSA

(510), (511) **05** leki, dietetyczne substancje przystosowane do celów medycznych.

(111) **193772** (220) 2005 07 27 (210) 298283

(151) 2007 08 23 (441) 2005 10 31

(732) BERLIN-CHEMIE AG, Berlin, DE.

(540) VULIMOX

(510), (511) **05** leki, dietetyczne substancje przystosowane do celów medycznych.

(111) **193773** (220) 2005 07 27 (210) 298284

(151) 2007 08 23 (441) 2005 10 31

(732) BERLIN-CHEMIE AG, Berlin, DE.

(540) VABADIN

(510), (511) **05** leki, dietetyczne substancje przystosowane do celów medycznych.

(111) **193774** (220) 2005 07 27 (210) 298285

(151) 2007 08 23 (441) 2005 10 31

(732) BERLIN-CHEMIE AG, Berlin, DE.

(540) OPEXA

(510), (511) **05** leki, dietetyczne substancje przystosowane do celów medycznych.

(111) **193775** (220) 2005 09 07 (210) 299769
 (151) 2007 06 27 (441) 2005 12 12
 (732) Przedsiębiorstwo Wielobranżowe RBM APEX Ryszard B. Miazga, Lublin, PL.
 (540)



Kolor znaku: czerwony, żółty, czarny
 (531) 26.4.3, 26.4.7, 27.5.1, 29.1.1, 29.1.2, 29.1.8
 (510), (511) **11** grzejniki centralnego ogrzewania.

(111) **193776** (220) 2005 09 07 (210) 299780
 (151) 2007 06 27 (441) 2005 12 12
 (732) Apsys International, Paryż, FR.
 (540) APSYS

(510), (511) **36** ubezpieczenia brokerskie, ubezpieczenia od wypadków, pożarów, kradzieży, ubezpieczenia na życie, ubezpieczenia zdrowotne, banki (kasy) oszczędnościowe, operacje bankowe, banki z dostępem bezpośrednim np. przez internet (home banking), doradztwo w sprawach zarządzania inwestycjami i analizy, skupowanie wierzycielności, usługi doradcze udzielane posiadaczom kart płatniczych i kart kredytowych, finansowanie leasingu finansowego, usługi finansowe, finansowanie pożyczek, obsługa kart kredytowych, usługi agencji w zakresie czeków podróży, emisja akredytyw, usługi brokerskie dla transakcji pieniężnych, weryfikacja czeków, pośrednictwo giełdowe, analizy finansowe, doradztwo w sprawach finansowych, doradztwo w sprawach ubezpieczeniowych, organizowanie funduszy na cele dobroczynne, agencje pośrednictwa w handlu nieruchomościami i dzierżawy majątku nieruchomego, administrowanie majątkiem nieruchomym, wycena majątku nieruchomego, sponsorowanie finansowe, zarządzanie portfelem aktywów finansowych, **37** informacja budowlana, informacja o naprawach, nadzór budowlany, rozbiórka budynków, izolowanie budynków, usługi malarskie, tynkowanie, usługi hydrauliczne, usługi dekarские, wynajem buldożerów, wynajem żurawi (maszyny budowlane), czyszczenie budynków od zewnątrz, deratyzacja, pranie bielizny.

(111) **193777** (220) 2005 09 12 (210) 299908
 (151) 2007 06 13 (441) 2005 12 27
 (732) P.P.H.U. „NASZA CHATA” Marek Zblewski, Brusy, PL.
 (540)



Kolor znaku: czarny, beżowy, biały, różowy, jasnozielony, ciemnozielony
 (531) 5.1.1, 26.4.7, 27.5.1, 29.1.15
 (510), (511) **29** grzyby suszone i marynowane, konserwowane owoce żurawiny, borówki i jagód, grzyby przetworzone przygotowane do spożycia.

(111) **193778** (220) 2005 09 16 (210) 300087
 (151) 2007 09 04 (441) 2005 12 27
 (732) CAPEK Sp. z o.o., Skrzyszów, PL.

(540)



Kolor znaku: biały, czarny, żółty
 (531) 27.5.1, 29.1.13

(510), (511) **06** materiały konstrukcyjne metalowe dla budownictwa, konstrukcje i elementy konstrukcyjne metalowe, stal budowlana, blachy ocynkowane i powlekane, drzwi metalowe, drzwi antywłamaniowe, płyty do drzwi metalowe, osprzęt do drzwi metalowy, dzwonki do drzwi nieelektryczne, ościeżnice i ościeżnice składane do drzwi metalowe, klamki do drzwi metalowe, kołatki do drzwi metalowe, ograniczniki do drzwi metalowe, nieelektryczne sprężyny drzwiowe, nieelektryczne urządzenia do otwierania drzwi, zasuwki do drzwi, rolki, prowadnice metalowe do drzwi przesuwnych, odrzwia metalowe, ograniczniki drzwiowe metalowe, okucia do drzwi metalowe, okucia drzwiowe ozdobne metalowe, prowadnice metalowe do drzwi przesuwnych, wyroby ozdobne ze stali do drzwi, zamki, wkładki do zamków, galanteria metalowa drzwiowa, okienna, meblowa, zatrzaski drzwiowe metalowe, śruby, łańcuchy, sprężyny, złącza, zawiasy, wkrety, drobnica żelazna, żaluzje wewnętrzne metalowe, **37** usługi produkcyjne i montażowe metalowych elementów stolarki budowlanej, metalowych elementów konstrukcyjnych, wyrobów metalowych: zamków, zawiasów, złączy, śrub, łańcuchów i sprężyn, produkcja i montaż wyrobów stolarskich i ciesielskich dla budownictwa, usługi budowlane - montażowe i remontowe w zakresie budownictwa ogólnego i przemysłowego, stawianie rusztowań, zakładanie stolarki budowlanej, szklenie, budowlane roboty wykończeniowe: murarstwo, tynkowanie, malowanie, posadzkarstwo, tapetowanie i oblicowywanie ścian, usługi montażowe, remontowe, instalacyjne, serwis techniczny sprzedawanych towarów, wynajem maszyn i urządzeń dla przemysłu, budownictwa, usługi stolarsko-ciesielskie, **40** obróbka metali, usługi w zakresie obróbki: galwanicznej, cieplnej i cieplno - chemicznej metali, powlekanie metali, obróbka mechaniczna elementów metalowych: gięcie profili proste i przestrzenne, gięcie walcowe na zimno blach, zwijanie blach w formy symetryczne i niesymetryczne, zginanie i kantowanie blach, cięcie blach, prętów, kształtowników, obróbka powierzchni blach: polerowanie, platerowanie, usługi w zakresie obróbki mechanicznej metali: frezowanie, wiercenie, szlifowanie, ukosowanie palnikiem, usługi w zakresie obróbki: kowalskiej, ślusarskiej, spawalniczej i skrawania, trasowanie laserem, obróbka drewna, komputerowe dobieranie kolorów farb.

(111) **193779** (220) 2005 09 16 (210) 300100
 (151) 2007 09 04 (441) 2005 12 27
 (732) AGROHURT Dojrzewalnia Serów s.j. Kuprel C.L., Mońki, PL.
 (540) BATORY
 (510), (511) **29** ser, wyroby mleczarskie.

(111) **193780** (220) 2005 09 21 (210) 300264
 (151) 2007 08 27 (441) 2005 12 27
 (732) Wytwórcza Spółdzielnia Pracy „SPOŁEM”, Kielce, PL.
 (540)



Kolor znaku: biały, zielony, ciemnozielony, żółty
 (531) 26.1.2, 26.4.2, 27.5.1, 29.1.14
 (510), (511) **30** majonezy.

(111) **193781** (220) 2005 09 21 (210) 300269
 (151) 2007 08 24 (441) 2005 12 27
 (732) Browar „AMBER” Andrzej Przybyło, Bielskówo, PL.

(540)



(531) 27.5.1

(510), (511) **32** wody mineralne i źródlane, gazowane i niegazowane oraz napoje bezalkoholowe, syropy i preparaty do przygotowywania napojów, napoje owocowe i soki, piwo.

(111) **193782** (220) 2005 09 28 (210) 300536
(151) 2007 08 28 (441) 2006 01 09

(732) TERMY CELEJÓW Spółka z ograniczoną odpowiedzialnością, Lublin, PL.

(540) TERMY CELEJÓW

(510), (511) **32** wody mineralne gazowane i niegazowane, bezalkoholowe napoje na bazie wody mineralnej, **41** obsługa urządzeń sportowych, obsługa pól golfowych, wynajmowanie kortów tenisowych, wypożyczanie sprzętu sportowego, **43** pensjonaty, restauracje, bary szybkiej obsługi, hotele, motele, **44** sanatoria, medyczna opieka zdrowotna, fizykoterapia, fizjoterapia, opieka zdrowotna, masaż, szpitale, kliniki medyczne.

(111) **193783** (220) 2005 09 28 (210) 300537
(151) 2007 08 28 (441) 2006 01 09

(732) TERMY CELEJÓW Spółka z ograniczoną odpowiedzialnością, Lublin, PL.

(540) UZDROWISKO CELEJÓW

(510), (511) **32** wody mineralne gazowane i niegazowane, bezalkoholowe napoje na bazie wody mineralnej, **41** obsługa urządzeń sportowych, obsługa pól golfowych, wynajmowanie kortów tenisowych, wypożyczanie sprzętu sportowego, **43** pensjonaty, restauracje, bary szybkiej obsługi, hotele, motele, **44** sanatoria, medyczna opieka zdrowotna, fizykoterapia, fizjoterapia, opieka zdrowotna, masaż, szpitale, kliniki medyczne.

(111) **193784** (220) 2005 09 28 (210) 300538
(151) 2007 08 28 (441) 2006 01 09

(732) TERMY CELEJÓW Spółka z ograniczoną odpowiedzialnością, Lublin, PL.

(540) CELEJÓW ZDRÓJ

(510), (511) **32** wody mineralne gazowane i niegazowane, bezalkoholowe napoje na bazie wody mineralnej, **41** obsługa urządzeń sportowych, obsługa pól golfowych, wynajmowanie kortów tenisowych, wypożyczanie sprzętu sportowego, **43** pensjonaty, restauracje, bary szybkiej obsługi, hotele, motele, **44** sanatoria, medyczna opieka zdrowotna, fizykoterapia, fizjoterapia, opieka zdrowotna, masaż, szpitale, kliniki medyczne.

(111) **193785** (220) 2005 10 14 (210) 301179
(151) 2007 09 06 (441) 2006 01 23

(732) „Gaz” Sp. z o.o., Błonie, PL.

(540)



Kolor znaku: niebieski, biały, pomarańczowy

(531) 1.15.5, 27.5.1, 29.1.13

(510), (511) **35** badanie rynku i opinii publicznej, przetwarzanie danych, reklama, rozpowszechnianie ogłoszeń reklamowych, rozlepianie plakatów reklamowych, reklama za pośrednictwem sieci komputerowej, wynajmowanie powierzchni na cele reklamowe, uaktualnianie materiału reklamowego, wypożyczanie materiału reklamowego, telefoniczne udzielanie informacji [dla nieobecnych

abonentów], wyszukiwanie informacji w plikach komputerowych [dla osób trzecich], wyszukiwanie w komputerowych bazach danych, zarządzanie zbiorami informatycznymi, działalność związana z organizacją targów i wystaw, usługi sprzedaży detalicznej paliw, usługi sprzedaży detalicznej bezpośredniej prowadzonej poza siecią sklepową, **37** budownictwo, wykonywanie robót ogólnobudowlanych w zakresie rozdzielczych obiektów liniowych: rurociągów, linii elektroenergetycznych i telekomunikacyjnych, wykonywanie robót ogólnobudowlanych związanych ze wznoszeniem budynków, wykonywanie wykopów, stawianie rusztowań, roboty związane z fundamentowaniem, nadzór budowlany, wykonywanie i naprawa instalacji elektrycznych budynków i budowli, wykonywanie i naprawa elektrycznych instalacji sygnalizacyjnych, wykonywanie i naprawa instalacji centralnego ogrzewania i wentylacyjnych, wykonywanie i naprawa instalacji wodno-kanalizacyjnych, wykonywanie i naprawa instalacji gazowych, wykonywanie pozostałych instalacji budowlanych, wykonywanie robót ogólnobudowlanych w zakresie przesyłowych obiektów liniowych: rurociągów, linii elektroenergetycznych, elektrotrakcyjnych i telekomunikacyjnych, działalność usługowa w zakresie instalowania, naprawy i konserwacji instrumentów i przyrządów pomiarowych, kontrolnych, badawczych, testujących, nawigacyjnych, konserwacja i naprawa urządzeń centralnego ogrzewania, wynajem maszyn i urządzeń do budowy sieci gazowej, rozbiórka i burzenie obiektów budowlanych, roboty ziemne, wynajem sprzętu budowlanego i burzącego z obsługą operatorską, wynajem maszyn i urządzeń budowlanych, budowa dróg kołowych i szynowych, sprzątanie i czyszczenie obiektów, **39** magazynowanie, składowanie towarów, magazynowanie i przechowywanie towarów na składowiskach, wynajmowanie magazynów, **41** prowadzenie klubu sportowego, prowadzenie drużyny sportowej, organizowanie obozów sportowych, organizowanie imprez sportowych, organizowanie i prowadzenie konferencji, organizowanie i prowadzenie seminariów, organizowanie i prowadzenie sympozjów, **42** badania i analizy techniczne, wykonywanie wykopów i wierceń geologiczno-inżynierskich, działalność w zakresie projektowania budowlanego, urbanistycznego, technologicznego, badania geologiczne, badania techniczne, doradztwo budowlane, ekspertyzy inżynierskie, planowanie urbanistyczne, działalność geodezyjna i kartograficzna, tworzenie i utrzymywanie stron internetowych dla osób trzecich, **44** działalność usługowa związana z zagospodarowaniem terenów zieleni, ogrodnictwo, ogrodnictwo krajobrazowe, projektowanie ogrodów, pielęgnacja trawników.

(111) **193786** (220) 2005 10 20 (210) 301416
(151) 2007 08 20 (441) 2006 01 23

(732) „SYMPHAR” Spółka z ograniczoną odpowiedzialnością, Warszawa, PL.

(540) SYMGLIC

(510), (511) **05** leki i preparaty farmaceutyczne.

(111) **193787** (220) 2005 10 20 (210) 301417
(151) 2007 08 20 (441) 2006 01 23

(732) „SYMPHAR” Spółka z ograniczoną odpowiedzialnością, Warszawa, PL.

(540) SYMLA

(510), (511) **05** leki i preparaty farmaceutyczne.

(111) **193788** (220) 2005 10 21 (210) 301473
(151) 2007 07 04 (441) 2006 01 23

(732) BANK HANDLOWY W WARSZAWIE S.A., Warszawa, PL.

(540)



Kolor znaku: czerwony, biały, szary

(531) 26.4.1, 27.5.1, 29.1.13

(510), (511) **36** usługi finansowo-bankowe.

(111) **193789** (220) 2005 10 31 (210) 301803
 (151) 2007 08 27 (441) 2006 02 06
 (732) NASTAPOL Stanisław Nastarowicz, Łódź, PL.
 (540)



Kolor znaku: czerwony, żółty

(531) 26.4.2, 27.5.1, 29.1.12

(510), (511) **37** stacje napraw i obsługi samochodów.

(111) **193790** (220) 2005 11 07 (210) 302007
 (151) 2007 08 14 (441) 2006 02 20
 (732) ASTOR Spółka z ograniczoną odpowiedzialnością, Kraków, PL.
 (540) ASTOR

(510), (511) **09** alarmy przeciwpożarowe, aparatura do analizy inna niż do celów medycznych, anteny, urządzenia ostrzegawcze antywłamaniowe, baterie, urządzenia do zapewnienia bezpieczeństwa w ruchu kolejowym, aparatura kontrolna do bojlerów, cewki elektromagnetyczne, cewki elektryczne, aparatura i instrumenty chemiczne, urządzenia do regulacji ciepła, CPU (procesory), magnetyczne nośniki danych, dane na nośnikach optycznych, urządzenia diagnostyczne nie do celów medycznych, dyski do rejestracji dźwięku, dyski kompaktowe, dyski optyczne, dyskietki, napędy informatyczne, aparatura do przetwarzania informacji, interfejsy, kamery wizyjne, karty inteligentne, programy komputerowe, programy sterujące komputerowe, systemy operacyjne, komputerowe urządzenia peryferyjne, urządzenia do komunikacji wewnętrznej, urządzenia do kontroli i sterowania kotłów, urządzenia do kontroli i regulacji ciepła, elektryczna i elektroniczna aparatura kontrolno-sterująca, modemy, monitory i wyświetlacze, optyczne i magnetyczne nośniki informacji, pamięci komputerowe, przyrządy pomiarowe, elektryczne urządzenia pomiarowe, przekaźniki sygnałów elektronicznych, publikacje elektroniczne, aparatura radiokomunikacyjna, maszty radiowe, instalacje do zdalnego sterowania procesami przemysłowymi, sterowniki, instalacje elektryczne zapobiegające włamaniom, urządzenia i aparatura do zdalnego sterowania, **35** badania w dziedzinie działalności gospodarczej, doradztwo specjalistyczne w sprawach działalności gospodarczej, dystrybucja materiałów reklamowych, ekspertyzy w zakresie działalności gospodarczej, agencje eksportowo-importowe, agencje informacji handlowej, pozyskiwanie danych do komputerowych baz danych, systematyzowanie danych w komputerowych bazach danych, komputerowe zarządzanie plikami, wyszukiwanie informacji w plikach komputerowych, pokazy towarów, reklama, badania rynku, organizowanie targów w celach handlowych lub reklamowych, wynajmowanie miejsc na umieszczenia ogłoszeń lub reklam, organizacja wystaw w celach handlowych lub reklamowych, zaopatrzenie osób trzecich (zakupy produktów lub usług dla innych przedsiębiorstw), zarządzanie zbiorami informatycznymi, zgrupowanie na rzecz osób trzecich różnych towarów pozwalające nabywcy wygodnie oglądać i kupować te towary przy pomocy środków telekomunikacji, wykorzystując zamówienie korespondencyjne, za pomocą katalogu lub strony Web, zgrupowanie na rzecz osób trzecich różnych towarów pozwalające nabywcy wygodnie oglądać i kupować te towary u hurtownika, **41** edukacja, organizowanie i obsługa konferencji, kongresów, seminariów, sympozjów, zjazdów, kursy korespondencyjne, nauczanie, obsługa publikacji elektronicznych on-line, publikowanie książek, publikowanie tekstów innych niż teksty reklamowe, **42** administrowanie stronami komputerowymi, analizy systemów komputerowych, badania techniczne, badania w dziedzinie mechaniki, prace badawczo-rozwojowe, doradztwo budowlane, doradztwo w sprawach sprzętu komputerowego, ekspertyzy inżynierskie, badania z zakresu fizyki, aktualizacja, instalacja, konserwacja, powielanie, projektowanie i wypożyczanie oprogramowania komputerowego, odzyskiwanie danych komputerowych, wypożyczanie komputerów, kontrola jakości, konwersja danych lub dokumentów na formę elektroniczną, konwersja danych przez programy komputerowe, projektowanie systemów komputerowych, opracowywanie projektów technicznych.

(111) **193791** (220) 2005 11 22 (210) 302688
 (151) 2007 09 05 (441) 2006 03 06

(732) Wydawnictwo Podatkowe GOFIN Sp. z o. o., Gorzów Wlkp., PL.
 (540)



Kolor znaku: czerwony, biały, popielaty, łososiowy

(531) 20.7.1, 26.1.1, 27.5.1, 29.1.15

(510), (511) **16** materiały szkoleniowe i instruktażowe, periodyki, czasopisma, książki, podręczniki, skrypty, broszury, prospekty, biuletyny, katalogi, publikacje wymiennie-kartkowe, publikacje drukowane, albumy, kalendarze, inne publikacje – mianowicie reprodukcje graficzne, zeszyty, obwoluty, zakładki do książek, druki, materiały intrologatorskie, oprawy książek, segregatory na dokumenty, **38** przesyłanie wiadomości i obrazu przy pomocy komputera, przesyłanie danych przy pomocy terminali komputerowych, przekazywanie i udostępnianie informacji.

(111) **193792** (220) 2005 11 22 (210) 302689
 (151) 2007 09 05 (441) 2006 03 06
 (732) Wydawnictwo Podatkowe GOFIN Sp. z o. o., Gorzów Wlkp., PL.
 (540)



**WSKAŹNIKI
 EKONOMICZNO-FINANSOWE**

Kolor znaku: czarny, biały, popielaty, czerwony

(531) 20.7.1, 26.1.1, 27.5.1, 29.1.15

(510), (511) **16** materiały szkoleniowe i instruktażowe, periodyki, czasopisma, książki, podręczniki, skrypty, broszury, prospekty, biuletyny, katalogi, publikacje wymiennie-kartkowe, publikacje drukowane, albumy, kalendarze, inne publikacje – mianowicie reprodukcje graficzne, zeszyty, obwoluty, zakładki do książek, druki, materiały intrologatorskie, oprawy książek, segregatory na dokumenty, **38** przesyłanie wiadomości i obrazu przy pomocy komputera, przesyłanie danych przy pomocy terminali komputerowych, przekazywanie i udostępnianie informacji.

(111) **193793** (220) 2005 11 22 (210) 302690
 (151) 2007 09 05 (441) 2006 03 06
 (732) Wydawnictwo Podatkowe GOFIN Sp. z o. o., Gorzów Wlkp., PL.
 (540)



Kolor znaku: czarny, granatowy, biały, popielaty, czerwony, bładożółty

(531) 20.7.1, 26.1.1, 27.5.1, 29.1.15

(510), (511) **09** programy komputerowe, CD-ROM, **16** materiały szkoleniowe i instruktażowe, periodyki, czasopisma, książki, podręczniki, skrypty, broszury, prospekty, biuletyny, katalogi, publikacje wymiennie-kartkowe, publikacje drukowane, albumy, kalendarze, inne publikacje – mianowicie reprodukcje graficzne, zeszyty, obwoluty, zakładki do książek, druki, materiały intrologatorskie, oprawy książek,

segregatory na dokumenty, **35** doradztwo w zakresie organizowania i prowadzenia działalności gospodarczej, rozpowszechnianie i uaktualnianie materiałów reklamowych, w tym druków, prospektów i broszur, publikowanie tekstów reklamowych, powielanie dokumentów, usługi kserograficzne, **36** doradztwo w sprawach finansowych, doradztwo podatkowe, **38** przesyłanie wiadomości i obrazu przy pomocy komputera, przesyłanie danych przy pomocy terminali komputerowych, przekazywanie i udostępnianie informacji.

(111) **193794** (220) 2005 11 28 (210) 302921
 (151) 2007 09 05 (441) 2006 03 06
 (732) „Medicine Today Poland” Spółka z ograniczoną odpowiedzialnością, Warszawa, PL.
 (540)



Kolor znaku: biały, czerwony, czarny

(531) 26.4.2, 26.11.1, 27.5.1, 29.1.13
 (510), (511) **09** magnetyczne i optyczne nośniki danych zawierające publikacje w formie elektronicznej takie jak: czasopisma, dzienniki i książki, moduły ładowalne z publikacjami elektronicznymi, **16** publikacje drukowane, w tym czasopisma, dzienniki i książki, drukowane materiały reklamowe, **35** reklama, publikacja tekstów reklamowych, również za pośrednictwem Internetu, **41** usługi reporterskie, foto-reportaże, publikacja tekstów innych niż reklamowe, także w trybie on-line, organizowanie konferencji, targów i wystaw w celach edukacyjnych, rozrywkowych i kulturalnych, szkolenia.

(111) **193795** (220) 2005 12 07 (210) 303271
 (151) 2007 08 28 (441) 2006 03 20
 (732) SOKOŁÓW S.A., Sokołów Podlaski, PL.
 (540) NATURALNIE SOKOŁÓW

(510), (511) **29** mięso, drób, wędliny, konserwy mięsne i drobiowe, ekstrakty mięsne i drobiowe, pasztety mięsne i drobiowe.

(111) **193796** (220) 2005 12 07 (210) 303272
 (151) 2007 08 28 (441) 2006 03 20
 (732) CERAMIKA ARTYSTYCZNA Spółdzielnia Rękodzieła Artystycznego, Bolesławiec, PL.
 (540)



(531) 7.1.1, 19.9.1, 27.5.1
 (510), (511) **21** wyroby ceramiczne zaliczane do kamionki białej.

(111) **193797** (220) 2005 12 07 (210) 303279
 (151) 2007 08 28 (441) 2006 03 20
 (732) Regionalna Agencja Rozwoju Rynku Adam Drabiński, Bydgoszcz, PL.
 (540) REGIONALNA AGENCJA ROZWOJU RYNKU RARR
 (510), (511) **39** pakowanie i oznaczanie towarów.

(111) **193798** (220) 2005 12 12 (210) 303454
 (151) 2007 08 03 (441) 2006 03 20
 (732) Przedsiębiorstwo Wielobranżowe „DACOMET” Dariusz Kaczmarek, Andrzej Spychalski Spółka Jawna, Bydgoszcz, PL.

(540)

DACOMET

Kolor znaku: czerwony, biały

(531) 27.5.1, 29.1.12
 (510), (511) **09** komputery, centrale telefoniczne, telefaksy, kopiarki, monitory komputerowe, modemy, akcesoria komputerowe, **37** usługi w zakresie montażu urządzeń telekomunikacyjnych, usługi serwisowe w zakresie urządzeń telekomunikacyjnych, **42** usługi projektowe w zakresie telekomunikacji, usługi w zakresie oprogramowania komputerów na zlecenie osób trzecich.

(111) **193799** (220) 2005 12 20 (210) 303887
 (151) 2007 09 06 (441) 2006 04 03
 (732) POLFARMEX S.A., Kutno, PL.
 (540)



Kolor znaku: czerwony, żółty, biały

(531) 1.3.16, 27.5.1, 29.1.13
 (510), (511) **03** kremy kosmetyczne, barwniki kosmetyczne, kosmetyki upiększające, kosmetyki, **05** produkty farmaceutyczne, żywność dietetyczna dla celów medycznych.

(111) **193800** (220) 2005 12 23 (210) 304079
 (151) 2007 08 24 (441) 2006 04 03
 (732) August Storck KG, Berlin, DE.
 (540) Zabawa tkwi w Tofffee
 (510), (511) **30** słodczyce, czekolada i wyroby czekoladowe, ciastka.

(111) **193801** (220) 2006 01 02 (210) 304364
 (151) 2007 08 27 (441) 2006 04 18
 (732) SANOFI-AVENTIS, Paris, FR.
 (540) ALENWIN
 (510), (511) **05** produkty farmaceutyczne.

(111) **193802** (220) 2006 01 06 (210) 304552
 (151) 2007 08 13 (441) 2006 04 18
 (732) SANOFI - AVENTIS, Paris, FR.
 (540) WINRISPE
 (510), (511) **05** produkty farmaceutyczne.

(111) **193803** (220) 2006 01 06 (210) 304554
 (151) 2007 08 13 (441) 2006 04 18
 (732) SANOFI - AVENTIS, Paris, FR.
 (540) RISPERIWIN
 (510), (511) **05** produkty farmaceutyczne.

(111) **193804** (220) 2006 01 17 (210) 304972
 (151) 2007 09 06 (441) 2006 05 02
 (732) BASS S.C. Marek Belniak, Michał Skiba, Sękocin Nowy, PL.
 (540)

super flex

(531) 27.5.1
 (510), (511) **07** tarcze tnące (części maszyn), w tym tarcze tnące do metalu, tarcze tnące do drewna, tarcze tnące do betonu, tarcze tnące do innych materiałów trwałych, tarcze tnące diamentowe, tarcze do cięcia, tarcze do krojenia, tarcze do wykrawania, **08** ręcznie sterowane tarcze tnące do rozmaitych materiałów, w tym tarcze tnące dia-

mentowe, ręczne tarcze do cięcia, tarcze do krojenia, ręczne tarcze do wykrawania.

(111) **193805** (220) 2006 01 18 (210) 304997
(151) 2007 08 23 (441) 2006 05 02
(732) mPunkt Polska Spółka Akcyjna, Warszawa, PL.
(540) mSklep

(510), (511) **09** akumulatory elektryczne, anteny, aparaty fotograficzne, baterie elektryczne, drukarki komputerowe, dyktafony, dyski magnetyczne, dyski optyczne, dyskietki, dystrybutory dysków, fotokopiarki, futerały na przyrządy i aparaturę fotograficzną, głośniki, gramofony, interfejsy, kalkulatory, kamery filmowe, kamery wideo, karty magnetyczne, karty z pamięcią lub mikroprocesorem, kasety wideo, klawiatury komputerowe, komputery, magnetofony, magnetowidy, maszyny liczące i sumujące, megafony, mikrofony, monitory, myszy komputerowe, nośniki danych magnetyczne i optyczne, notesy elektroniczne, odbiorniki radiowe, odbiorniki audio i wideo, odtwarzacze kaset i płyt kompaktowych, pamięci komputerowe, pióra elektroniczne, procesory tekstu, programy komputerowe, programy instalowane w telefonach komórkowych, programy gier dla telefonów komórkowych, radia samochodowe, słuchawki telefoniczne, telefony przewodowe, telefony bezprzewodowe, telefony komórkowe i ich elementy, urządzenia do ładowania akumulatorów i baterii, **37** aktywacja, obsługa i naprawy telefonów komórkowych, instalacja, obsługa i naprawy telefonów, instalowanie, konserwacja i naprawy komputerów i komputerowych urządzeń peryferyjnych, **38** usługi w zakresie: informacji o telekomunikacji, komunikacji telefonicznej, przesyłania informacji tekstowej i obrazowej, radiofonii, telefonii komórkowej, wypożyczania telefonów, wypożyczania urządzeń do przesyłania informacji, wypożyczania urządzeń telekomunikacyjnych, **45** monitorowanie obiektów stałych i ruchomych wyposażonych w stałe i przenośne urządzenia telekomunikacyjne.

(111) **193806** (220) 2006 02 09 (210) 305926
(151) 2007 07 26 (441) 2006 05 15
(732) „KLIMA-TEC” Przedsiębiorstwo Wielobranżowe Dariusz Kaczmarek, Poznań, PL.
(540)



Kolor znaku: zielony, biały, czarny

(531) 26.4.1, 26.11.3, 27.5.1, 29.1.13
(510), (511) **09** urządzenia do zdalnego sterowania urządzeniami klimatyzacyjnymi, grzewczymi i wentylacyjnymi, sygnalizatory automatyczne, tablice sterownicze, **11** urządzenia klimatyzacyjne, grzewcze gazowe i elektryczne, urządzenia wentylacyjne, **37** instalacja i naprawa urządzeń klimatyzacyjnych, grzewczych i wentylacyjnych, blacharstwo budowlane, **42** ekspertyzy inżynierskie, doradztwo w zakresie urządzeń klimatyzacyjnych, grzewczych i wentylacyjnych, projektowanie i kosztorysowanie instalacji.

(111) **193807** (220) 2006 02 13 (210) 306022
(151) 2007 08 24 (441) 2006 05 29
(732) „Ziaja Ltd” Zakład Produkcji Leków Sp. z o.o., Gdańsk, PL.
(540) ZIAJA KROK PO KROKU

(510), (511) **03** produkty kosmetyczne do pielęgnacji oraz ochrony skóry stóp i nóg, produkty kosmetyczne do kąpieli stóp, produkty kosmetyczne do stóp o działaniu dezodorującym, **05** produkty kosmetyczne o działaniu leczniczym.

(111) **193808** (220) 2006 02 14 (210) 306120
(151) 2007 08 03 (441) 2006 05 29
(732) NOVARTIS AG, Bazylea, CH.
(540) LAMISILATT 1

(510), (511) **05** produkty farmaceutyczne, weterynaryjne i sanitarne, substancje dietetyczne do celów leczniczych, żywność dla niemow-

ląt, plastry, materiały opatrunkowe, materiały do plombowania zębów, woski dentystyczne, środki odkażające, środki do zwalczania robowactwa, fungicydy, herbicydy.

(111) **193809** (220) 2006 02 21 (210) 306417
(151) 2007 09 06 (441) 2006 05 29
(732) Edward Łabowicz, Kłodzko, PL.
(540) KING KONG
(510), (511) **28** sprzęt wędkarski.

(111) **193810** (220) 2006 02 21 (210) 306418
(151) 2007 09 06 (441) 2006 05 29
(732) Edward Łabowicz, Kłodzko, PL.
(540) PROGATOR
(510), (511) **28** sprzęt wędkarski.

(111) **193811** (220) 2006 02 21 (210) 306419
(151) 2007 09 06 (441) 2006 05 29
(732) Edward Łabowicz, Kłodzko, PL.
(540) HERON
(510), (511) **28** sprzęt wędkarski.

(111) **193812** (220) 2006 02 22 (210) 306435
(151) 2007 09 06 (441) 2006 05 29
(732) GAZELO Krzysztof Gzieło, Częstochowa, PL.
(540)



Kolor znaku: szary, czerwony, biały

(531) 24.15.1, 26.4.2, 27.5.1, 29.1.13
(510), (511) **03** środki do czyszczenia i konserwacji pojazdów, **12** części zamienne i akcesoria samochodowe, **37** usługi związane z konserwacją i naprawami pojazdów.

(111) **193813** (220) 2006 02 22 (210) 306436
(151) 2007 09 06 (441) 2006 05 29
(732) GAZELO Krzysztof Gzieło, Częstochowa, PL.
(540)



Kolor znaku: szary, niebieski

(531) 26.11.1, 26.13.25, 27.5.1, 29.1.12
(510), (511) **12** części zamienne i akcesoria samochodowe, **28** zabawki, **37** usługi związane z konserwacją i naprawami pojazdów.

(111) **193814** (220) 2006 02 24 (210) 306576
(151) 2007 09 04 (441) 2006 05 29
(732) „INCO-VERITAS” S.A., Warszawa, PL.
(540)



Kolor znaku: biały, granatowy, zielony

(531) 5.3.11, 26.11.2, 27.5.1, 29.1.13
(510), (511) **01** produkty chemiczne przeznaczone dla rolnictwa, ogrodnictwa, leśnictwa, w tym nawozy do użytkowania gleby.

(111) **193815** (220) 2006 02 27 (210) 306682
(151) 2007 08 31 (441) 2006 06 12
(732) TERRA Bogusław Albinowski, Gubin, PL.

(540)



Kolor znaku: biały, brązowy, niebieski, zielony, czerwony, czarny

(531) 5.11.1, 5.11.2, 27.5.1, 29.1.13

(510), (511) **01** produkty chemiczne do utrzymywania wilgoci w glebie, zwłaszcza hydrożele przeznaczone dla ogrodnictwa, rolnictwa i leśnictwa.(111) **193816** (220) 2006 02 27 (210) 306704

(151) 2007 08 31 (441) 2006 06 12

(732) STADA Arzneimittel AG, Bad Vilbel, DE.

(540) FLUTISTAD

(510), (511) **05** produkty farmaceutyczne i weterynaryjne, środki sanitarne do celów medycznych, substancje dietetyczne do celów leczniczych, żywność dla niemowląt, plastry, materiały opatrunkowe, materiały do plombowania zębów, woski dentystyczne, środki odkażające.(111) **193817** (220) 2006 02 27 (210) 306705

(151) 2007 08 31 (441) 2006 06 12

(732) STADA Arzneimittel AG, Bad Vilbel, DE.

(540) TERBISTAD

(510), (511) **05** produkty farmaceutyczne i weterynaryjne, środki sanitarne do celów medycznych, substancje dietetyczne do celów leczniczych, żywność dla niemowląt, plastry, materiały opatrunkowe, materiały do plombowania zębów, woski dentystyczne, środki odkażające, środki do zwalczania robactwa, fungicydy, herbicydy.(111) **193818** (220) 2006 02 28 (210) 306734

(151) 2007 08 30 (441) 2006 06 12

(732) DOME COSMETICS POLAND Sp. z o.o., Warszawa, PL.

(540) Fibre-Net

(510), (511) **26** peruki, sztuczne włosy, w tym na bazie włosów naturalnych, peruczki, warkocze z włosów, ozdoby do włosów, włosy w zestawach do przyklejania na gorąco, włosy naturalne do wyrobów fryzjerskich w tej klasie, **41** nauczanie, kształcenie praktyczne, organizowanie konkursów piękności, doradztwo zawodowe, organizowanie i prowadzenie kursów przedłużania włosów, **44** salony fryzjerskie, salony piękności, przedłużanie i zagęszczanie włosów.(111) **193819** (220) 2006 03 01 (210) 306787

(151) 2007 09 05 (441) 2006 06 12

(732) ZAKŁADY PRZEMYSŁU CUKIERNICZEGO „Unitop-Optima” S.A., Łódź, PL.

(540) MUSLIVIT

(510), (511) **30** wyroby cukiernicze, wyroby cukiernicze na bazie migdałów, wyroby cukiernicze na bazie orzechów arachidowych, muesli, produkty spożywcze na bazie owsu, słodczyce, cukierki jako słodczyce.(111) **193820** (220) 2006 03 01 (210) 306805

(151) 2007 09 05 (441) 2006 06 12

(732) EURODRIVE SERVICES AND DISTRIBUTION N.V., Amsterdam, NL.

(540) EUROMASTER

(510), (511) **39** usługi holowania w przypadku awarii pojazdu, usługi transportowe zapewniające powrót ludzi i/lub pojazdów w przypadku awarii.(111) **193821** (220) 2002 04 18 (210) 249412

(151) 2007 08 17 (441) 2002 10 21

(732) „KWTrade” Spółka z o.o., Kraków, PL.

(540)



Kolor znaku: szary, zielony, biały

(531) 26.1, 27.5, 29.1

(510), (511) **02** farby witrażowe, **06** identyfikatory metalowe, kasetki na pieniądze, **08** nożyczki, **20** identyfikatory niemetalowe, szafki na dokumenty.(111) **193822** (220) 2002 10 08 (210) 256053

(151) 2007 07 16 (441) 2003 04 22

(732) Bentley Motors Limited, Crewe, GB.

(540)



(531) 26.4.7, 26.11.8, 27.5.5

(510), (511) **03** preparaty czyszczące, nabłyszczające, szorujące i ścierne, wszystkie do pielęgnacji pojazdów mechanicznych, kremy, nabłyszczacze i woski do pojazdów mechanicznych, kremy, nabłyszczacze i woski do skóry, **09** radia do pojazdów, samochodowe odtwarzacze kaset, samochodowe odtwarzacze CD, samochodowe odtwarzacze mini dysków, samochodowe odtwarzacze plików mp3, samochodowe odtwarzacze DVD, etui na kasety audio, dyski kompaktowe, mini dyski, gaśnice samochodowe, ładowarki samochodowe, sprzęt do ładowania baterii i akumulatorów, przyrządy kontrolne stosowane przy ładowaniu akumulatorów, **11** aparaty oświetleniowe, grzewcze, wentylacyjne do pojazdów mechanicznych, przenośne komory powietrzne do przechowywania i zabezpieczania pojazdów mechanicznych zaopatrzone w wentylatory i aparaturę do filtracji powietrza, **12** pojazdy mechaniczne oraz części i osprzęt do nich, samochodowe alarmy i urządzenia antywłamaniowe, łańcuchy na opony do pojazdów mechanicznych, opony do pojazdów mechanicznych, ogumienie pełne do pojazdów mechanicznych, opony ogumienia pneumatycznego, koła do pojazdów mechanicznych ze stopów metali, fartuchy błotników do pojazdów mechanicznych, maty i dywaniki do pojazdów mechanicznych, kierownice do pojazdów mechanicznych, samochodowe foteliki dla dzieci, stoły piknikowe przeznaczone głównie do pojazdów mechanicznych i będące ich częściami, lusterka kosmetyczne przeznaczone głównie do pojazdów i będące ich częściami, sztywne wycieraczki do pojazdów mechanicznych, siatki bagażowe do pojazdów mechanicznych, klaksony do pojazdów mechanicznych, obudowy samochodowych świateł przednich, sygnalizatory cofania, bagażniki samochodowe na narty, elementy hamulcowe do pojazdów mechanicznych, gałki do dźwigni zmiany biegów do pojazdów mechanicznych, kratki wentylacyjne, panele drewniane do pojazdów mechanicznych, części i osprzęt do wszystkich w/w towarów, **22** pokrowce na samochody.(111) **193823** (220) 2002 10 15 (210) 256304

(151) 2007 09 06 (441) 2003 04 22

(732) Wydawnictwo „Bernardinum” Spółka z ograniczoną odpowiedzialnością, Pelplin, PL.

(540)



(531) 27.5

(510), (511) **16** wydawnictwa periodyczne i nieperiodyczne, afisze, akcydensy, czasopisma, etykiety, foldery i ulotki reklamowe, infor-

matory, komiksy, kalendarze, karty pocztowe, widokówki, opakowania drukowane z papieru, tektury i z folii z tworzyw sztucznych, plakaty, zeszyty.

(111) **193824** (220) 2003 11 20 (210) 272760
(151) 2007 08 24 (441) 2004 04 19
(732) „POLSKI LEK” S.A., Warszawa, PL.
(540)



Kolor znaku: srebrny metaliczny, biały, niebieski, czerwony
(531) 4.3.5, 19.3.1, 27.5.1, 27.7.1, 29.1.1, 29.1.4, 29.1.6
(510), (511) **32** napoje energetyzujące, pastylki do sporządzania napojów energetyzujących.

(111) **193825** (220) 2003 11 20 (210) 272761
(151) 2007 08 24 (441) 2004 04 19
(732) „POLSKI LEK” S.A., Warszawa, PL.
(540)



Kolor znaku: czerwony, srebrny metaliczny, biały, niebieski
(531) 4.3.5, 19.3.1, 27.5.1, 27.7.1, 29.1.1, 29.1.4, 29.1.6
(510), (511) **32** napoje energetyzujące, pastylki do sporządzania napojów energetyzujących.

(111) **193826** (220) 2004 01 19 (210) 274520
(151) 2007 08 24 (441) 2004 05 04
(732) „Wentzl” Jeremy Moczarski, Kraków, PL.
(540) WENTZL

(510), (511) **32** wody mineralne gazowane i niegazowane, wody i napoje gazowane, wody stołowe, napoje owocowe niegazowane, inne napoje bezalkoholowe, soki owocowe, syropy, **33** napoje alkoholowe destylowane i zawierające owoce, **35** zgrupowanie na rzecz osób trzecich różnych towarów pozwalające nabywcy wygodnie je kupować i oglądać w hurtowniach i sklepach z artykułami spożywczymi i napojami, doradztwo w zakresie prowadzenia i organizowania działalności gospodarczej i zarządzania personelem, promocja sprzedaży dla osób trzecich, reklamy telewizyjne, prasowe, radiowe i za pomocą sieci komputerowej, rozpowszechnianie materiałów i ogłoszeń reklamowych, **39** rezerwacja miejsc na podróż, rezerwacja miejsc podróży, prowadzenie biura turystycznego, organizowanie wycieczek lądowych i morskich, rezerwacja miejsc na wycieczki, transport pasażerski, **41** usługi związane z organizacją wypoczynku, organizowanie wystaw z dziedziny kultury, edukacji, organizowanie i obsługa konferencji, kongresów, sympozjów, seminariów, **43** usługi hotelarskie, prowadzenie restauracji, kawiarni, pubów, barów i barów szybkiej obsługi, stołówek, sporządzanie i dostarczanie posiłków na zamówienie, rezerwacja i wynajmowanie miejsc w hotelach, pensjonatach i motelach, prowadzenie domów turystycznych.

(111) **193827** (220) 2004 03 02 (210) 277106
(151) 2007 06 27 (441) 2004 06 14
(732) Przedsiębiorstwo Wielobranżowe „CAMELOT” Małgorzata Skorek, Świdnik, PL.

(540) DZIEKANKA
(510), (511) **41** usługi związane z organizowaniem i obsługą dyskotek, gry na pieniądze, usługi klubowe w sferze rozrywki lub nauczania, organizowanie i obsługa konferencji, organizowanie konkursów edukacyjnych lub rozrywkowych, organizowanie loterii, nocne kluby, organizowanie balów i przyjęć rozrywkowych, **43** usługi barowe, bary szybkiej obsługi, domy turystyczne, hotele, kafeterie, kawiarnie, udostępnianie terenu i urządzeń kempingowych, motele, rezerwowanie i wynajmowanie noclegów, usługi obozów wakacyjnych w zakresie zakwaterowania, pensjonaty, przygotowywanie dań w zakresie żywności i napojów na zamówienie oraz ich dostawa, restauracje, restauracje samoobsługowe, rezerwacje hotelowe, rezerwacje kwatery, stołówki, wynajmowanie mieszkań na pobyt czasowy, wynajmowanie sal na posiedzenia, agencje zakwaterowania.

(111) **193828** (220) 2004 10 14 (210) 286571
(151) 2007 06 11 (441) 2005 01 24
(732) Fabryka Mebli „BALMA” S.A., Tarnowo Podgórne, PL.

(540) velo
(510), (511) **19** zestawy ścianek działowych z przeznaczeniem do wydzielania powierzchni biurowych, **20** ścianki meblowe z przeznaczeniem do biur.

(111) **193829** (220) 2004 10 22 (210) 286857
(151) 2007 09 04 (441) 2005 01 24
(732) Biocentrum Sp. z o.o., Kraków, PL.
(540)



Kolor znaku: niebieski, biały
(531) 2.9.14, 26.1.1, 26.11.3, 27.5.1, 29.1.12
(510), (511) **01** odczynniki chemiczne i preparaty biologiczne do celów naukowych (inne niż do celów medycznych lub weterynaryjnych), **09** chemiczna i biologiczna aparatura i instrumenty, **42** analizy, badania i usługi chemiczne, biologiczne i bakteriologiczne oraz własność intelektualna w zakresie chemii i biologii.

(111) **193830** (220) 2005 04 13 (210) 293633
(151) 2007 08 21 (441) 2005 07 25
(732) ZIELONA BUDKA S.A., Warszawa, PL.
(540)



Kolor znaku: zielony, brązowy, niebieski, fioletowy, czerwony, żółty, złoty, granatowy, beżowy, biały
(531) 2.5.2, 3.1.17, 6.6.25, 8.1.18, 26.1.2, 26.2.1, 27.5.1, 29.1.15
(510), (511) **30** lody, sorbety, desery lodowe.

(111) **193831** (220) 2005 04 13 (210) 293635
 (151) 2007 08 21 (441) 2005 07 25
 (732) ZIELONA BUDKA S.A., Warszawa, PL.
 (540)



Kolor znaku: zielony, niebieski, czarny, brązowy, fioletowy, złoty, różowy, czerwony, granatowy, żółty, biały
 (531) 2.5.2, 6.6.25, 8.1.18, 20.1.1, 26.1.2, 26.2.1, 27.5.1, 29.1.15
 (510), (511) **30** lody, sorbety, desery lodowe.

(111) **193832** (220) 2005 04 21 (210) 294096
 (151) 2007 08 21 (441) 2005 07 25
 (732) „OEM Automatic” Spółka z o.o., Warszawa, PL.
 (540) OEM Pronesto

(510), (511) **07** maszyny, silniki i mechanizmy zawarte w tej klasie, łączniki krzywkowe, startery i hamulce silników elektrycznych, silniki synchroniczne z przekładnią, silniki jednofazowe z przekładnią, silniki jednofazowe z regulacją prędkości, przekładnie zębate, ślimakowe i planetarne, silniki jedno- lub trójfazowe, silniki synchroniczne i prądu stałego, przekładnie ślimakowe, zawory magnetyczne, czujniki cylindryczne, cylindry i tłoki, przełączniki ciśnieniowe, obudowy, wentylatory oraz podzespoły do tych wszystkich maszyn, silników i mechanizmów, **09** urządzenia i przyrządy elektryczne, elektroniczne i elektromechaniczne, urządzenia pomiarowe, zwłaszcza fotokomórki, światłowodowe, czujniki indukcyjne, pojemnościowe, magnetyczne, ultradźwiękowe, wtyczki i złącza do kabli, czujniki kąta obrotu-przyrostu i bezwzględne, łączniki krańcowe i nożne, syreny i lampy błyskowe, liczniki impulsowe i tachometry, mierniki tablicowe i regulatory temperatury, przetworniki sygnałów pomiarowych, przekładniki prądowe, przekaźniki-moduły We/Wy-styczniki, wyłączniki różnicowoprądowe, przełączniki-lampki sygnalizacyjne, obudowy do przełączników przyciskowych, łączniki krzywkowe, obudowy, łączówki rzędowe, zasilacze, przekładniki częstotliwości i sterowniki prądu stałego, czujniki ciśnienia, mierniki ciśnienia, przekaźniki bezpieczeństwa, wyłączniki bezpieczeństwa, wyłączniki bezpieczeństwa liniowe, kodowane wyłączniki magnetyczne, wyłączniki nożne, kurtyny świetlne, rezystory, kondensatory, cewki indukcyjne, transformatory, filtry sieciowe, sprzęgacze optyczne, filtry tłumiące, cewki, fotodiody, tranzystory, detektory, diody świecące, diody laserowe, regulatory napięcia, wielopozycyjne łączniki krzywkowe, przekaźniki, złącza, wyświetlacze na ciekłych kryształach, oscylatory kwarcowe, przełączniki i mikroprzełączniki, pokrywy uszczelniające, bezpieczniki automatyczne, lampki sygnalizacyjne, buczki, klawiatury, obudowy oraz podzespoły do tych wszystkich urządzeń i przyrządów, **11** urządzenia zabezpieczające, przekaźniki bezpieczeństwa, wyłączniki bezpieczeństwa, wyłączniki bezpieczeństwa liniowe, kodowane wyłączniki magnetyczne, wyłączniki nożne, radiatory, wentylatory oraz podzespoły do tych wszystkich urządzeń i przyrządów, **14** urządzenia chronometryczne, zegary roczne i tygodniowe, **37** montaż i instalacja, serwis i naprawa maszyn, silników i mechanizmów, urządzeń i przyrządów elektrycznych, elektronicznych i elektromechanicznych, urządzeń pomiarowych, urządzeń alarmowych i zabezpieczających, urządzeń chronometrycznych.

(111) **193833** (220) 2005 05 10 (210) 294796
 (151) 2007 07 31 (441) 2005 08 22
 (732) Przedsiębiorstwo Produkcyjno-Handlowo-Uslugowe „PETECKI” Ignacy Petecki, Łódź, PL.

(540)



Kolor znaku: zielony
 (531) 27.1.1, 27.5.1, 29.1.3
 (510), (511) **06** metalowe: okna, drzwi, bramy, **35** usługi w zakresie zgromadzenia towarów celem swobodnego wyboru dla kupujących w sklepach i składach z materiałami budowlanymi, **37** usługi w zakresie montażu okien, drzwi i bram.

(111) **193834** (220) 2005 05 12 (210) 294877
 (151) 2007 06 04 (441) 2005 08 22
 (732) Piekarnia „PABLO” Produkcja Hurt Detal Krzysztof Hodurek, Kraków, PL.
 (540)



Kolor znaku: czarny, żółty, czerwony
 (531) 2.1.11, 27.5.1, 29.1.13
 (510), (511) **30** pieczywo, pieczywo cukiernicze.

(111) **193835** (220) 2005 05 13 (210) 294947
 (151) 2007 09 05 (441) 2005 08 22
 (732) „SPARTAN” Spółka z o.o., Bielsko-Biała, PL.
 (540)



Kolor znaku: czerwony, żółty, czarny
 (531) 23.5.1, 23.5.5, 26.1.1, 27.5.1, 29.1.13
 (510), (511) **25** odzież, odzież gotowa, odzież wodoodporna, odzież ze skóry, odzież sportowa, odzież osobista, mundury, okrycia wierzchnie, kurtki, kamizelki, podkoszulki, koszulki, pulowery, koszule, swetry, spodnie, kombinezony, rękawiczki, paski, nakrycia głowy, ochraniacze, obuwie, obuwie sportowe, **39** usługi w zakresie transportowania i konwojowania osób i mienia, konwoje watorów pieniężnych, usługi transportowe związane z przewozem ludzi i towarów, usługi związane z wynajmem środków transportu, usługi spedycyjne, usługi magazynowania, usługi związane z holowaniem, załadunkiem towarów, rozładunkiem towarów, konfekcjonowaniem towarów, dostarczaniem towarów, usługi związane z organizowaniem podróży, usługi związane z parkowaniem samochodów, usługi związane z wynajmem miejsc parkingowych i garażowych, pomoc drogowa w przypadku awarii samochodu (holowanie), **45** prowadzenie agencji ochrony osób i mienia, prowadzenie agencji detektywistycznych, dozorowanie (pilnowanie) obiektów, ochrona osób i mienia, ochrona osobista, w tym eskorta, bezpośrednia ochrona fizyczna stała i doraźna, grupy interwencyjne, usługi detektywistyczne, monitoring systemów bezpieczeństwa i antywłamaniowych, projektowanie systemów zabezpieczających obiekty stałe przed kradzieżą i włamaniem, usługi w zakresie monitorowania systemów alarmowych w obiektach stałych, doradztwo w sprawie bezpieczeństwa, doradztwo w sprawach bezpieczeństwa osób i mienia, dobór pracowników do agencji ochrony osób i mienia na podstawie testów psychologicznych i sprawnościowych, usługi pogotowia ochroniarskiego, konwoje wypłat, utargów pieniężnych, podmiotów wartościowych, dzieł sztuki, poszukiwanie osób zaginionych.

(111) **193836** (220) 2005 05 13 (210) 294949
 (151) 2007 09 05 (441) 2005 08 22
 (732) „SPARTAN” Spółka z o.o., Bielsko-Biała, PL.
 (540) SPARTAN PATROL

(510), (511) **37** usługi w zakresie instalowania, przeglądów, konserwacji i napraw elektronicznych urządzeń przeciw włamaniom, zabezpieczeń elektroniczno-mechanicznych, systemów alarmowych, telewizji przemysłowej, urządzeń kontroli do systemów alarmowych, eksploatacja, konserwacja i naprawy urządzeń i systemów alarmowych sygnalizujących zagrożenie ochrony osób i mienia, montaż i instalowanie urządzeń elektrycznych zabezpieczających, montaż i instalowanie urządzeń do monitoringu, zabezpieczenie i obsługa kolizji drogowych, pomoc drogowa (naprawy), naprawy pojazdów, sprzątanie i czyszczenie budynków na zewnątrz i wewnątrz, **39** usługi w zakresie transportowania i konwojowania osób i mienia, konwoje walorów pieniężnych, usługi transportowe związane z przewozem ludzi i towarów, usługi związane z wynajmem środków transportu, usługi spedycyjne, usługi magazynowania, usługi związane z holowaniem, załadunkiem towarów, rozładunkiem towarów, konfekcjonowaniem towarów, dostarczaniem towarów, usługi związane z organizowaniem podróży, usługi związane z parkowaniem samochodów, usługi związane z wynajmem miejsc parkingowych i garażowych, pomoc drogowa w przypadku awarii samochodu (holowanie), **45** prowadzenie agencji ochrony osób i mienia, prowadzenie agencji detektywistycznych, dozorowanie (pilnowanie) obiektów, ochrona osób i mienia, ochrona osobista, w tym eskorta, bezpośrednia ochrona fizyczna stała i doraźna, grupy interwencyjne, usługi detektywistyczne, monitoring systemów bezpieczeństwa i antywłamaniowych, projektowanie systemów zabezpieczających obiekty stałe przed kradzieżą i włamaniem, usługi w zakresie monitorowania systemów alarmowych w obiektach stałych, doradztwo w sprawie bezpieczeństwa, doradztwo w sprawach bezpieczeństwa osób i mienia, dobór pracowników do agencji ochrony osób i mienia na podstawie testów psychologicznych i sprawnościowych, usługi pogotowia ochroniarskiego, konwoje wyplat, utargów pieniężnych, podmiotów wartościowych, dzieł sztuki, poszukiwanie osób zaginionych.

(111) **193837** (220) 2005 05 16 (210) 295074
 (151) 2007 06 27 (441) 2005 08 22
 (732) Laboratorium Kosmetyczne Dr Irena Eris Spółka Akcyjna, Piaseczno, PL.
 (540)

ReACT!

(531) 24.17.1, 27.5.1
 (510), (511) **03** kosmetyki, kremy, emulsje, płyny, żele, oliwki i balsamy do skóry, mydła, środki do mycia i kąpieli, środki do mycia i pielęgnacji włosów, środki perfumeryjne, perfumy, wody toaletowe i kolońskie, olejki eteryczne, dezodoranty i środki przeciw poceniu, środki do makijażu i demakijażu, środki do pielęgnacji i malowania ust, środki do pielęgnacji i malowania paznokci, środki do higieny intymnej, środki do opalania i chroniące przed promieniowaniem ultrafioletowym, środki do samoopalania, środki do depilacji, pudry do makijażu, pudry po kąpieli, pudry higieniczne, środki do pielęgnacji zębów i jamy ustnej, artykuły toaletowe, **05** kosmetyki do celów leczniczych, kremy, emulsje, płyny, żele, oliwki i balsamy lecznicze, sole do kąpieli do celów medycznych, kąpiele lecznicze.

(111) **193838** (220) 2005 05 19 (210) 295319
 (151) 2007 06 28 (441) 2005 08 22
 (732) „GE Money Bank” Spółka Akcyjna, Gdańsk, PL.
 (540)

Samochody z kredytem zaufania

 **GEpard**

Kolor znaku: czerwony, biały
 (531) 26.4.2, 26.11.3, 26.13.1, 27.5.1, 29.1.1, 29.1.6
 (510), (511) **12** sprężyny i resory dla samochodów, ambulanse, autokary, błotniki i zderzaki, pojazdy chłodnie, drążki skrętne do pojazdów,

samochody - bufety na kółkach, pojazdy furgony, hamulce do pojazdów, karoserie samochodowe, koła i opony do samochodów, motocykle, mechanizmy napędowe do samochodów, podwozia i nadwozia do samochodów, pojazdy elektryczne, silniki, przekładnie, sprzęgła i wały napędowe do samochodów, przyczepy do samochodów, samochody, szyby do pojazdów, wycieraczki do szyb samochodowych, **36** usługi w zakresie: bankowości, emisji bonów wartościowych, doradztwa w sprawach finansowych i ubezpieczeniowych, emisji kart kredytowych, operacji finansowych, pośrednictwa giełdowego, gwarancji, informacji bankowej, inwestycji kapitałowych, lokat kapitałowych, obsługi kart debetowych i kart kredytowych, kredytowania, operacji bankowych, opłat ratalnych, pośrednictwa maklerskiego na giełdach, powiernictwa, finansowania pożyczek, obsługi kredytowej sprzedaży samochodów, transakcji finansowych, transferu elektronicznego środków finansowych, ubezpieczeń, pożyczek pod zastaw.

(111) **193839** (220) 2005 06 06 (210) 296018
 (151) 2007 06 11 (441) 2005 09 19
 (732) „EKO-LEKO” Eksport-Import Krystyna Maria Kędzierska, Elbląg, PL.
 (540)

 **Eko-leko**

Kolor znaku: zielony, biały
 (531) 26.4.2, 27.5.1, 29.1.3, 29.1.6
 (510), (511) **28** zabawki, **35** prowadzenie sklepu i hurtowni z zabawkami.

(111) **193840** (220) 2005 06 14 (210) 296479
 (151) 2007 08 07 (441) 2005 09 19
 (732) CHEMTURA CORPORATION, Middlebury, US.
 (540) ELASTIQ

(510), (511) **05** herbicydy, fungicydy, insektycydy, środki roztoczobójcze, środki powierzchniowo czynne, adjuwanty, środki zwiększające przylepność, środki regulujące wzrost roślin oraz inne pestycydy stosowane w ogrodnictwie i rolnictwie.

(111) **193841** (220) 2002 10 11 (210) 256191
 (151) 2007 06 13 (441) 2003 04 22
 (732) ATLAS Spółka z ograniczoną odpowiedzialnością, Łódź, PL.
 (540) tempo

(510), (511) **01** surowce mineralne, kleje i zaprawy klejowe, **02** pokrywające powierzchnie dekoracyjne i ochronne kompozycje trwałe lub tymczasowe, podkłady, szpachlówki, powłoki gruntowe, środki zabezpieczające przed niszczeniem mury i inne materiały, wszystkie w formie preparatów proszkowych, płynnych, półpłynnych i rozpylanych (w tym w aerozolu) oraz rozcieńczalniki do powyższych związków i preparatów, **03** papier ścierny, **17** masy uszczelniające i hydroizolujące, preparaty płynne, półpłynne i w postaci proszku do rozprowadzenia cieczą, przeznaczone do uzyskiwania powłok uszczelniających i hydroizolujących w budownictwie, **19** materiały budowlane niemetalowe, elementy budowlane i półfabrykaty zawierające gips, gips, zaprawy gipsowe, niemetalowe elementy konstrukcyjne do systemów suchej zabudowy, masy tynkarskie.

(111) **193842** (220) 2003 06 09 (210) 265988
 (151) 2007 06 11 (441) 2003 12 15
 (732) „NECTAR POLSKA” Spółka z ograniczoną odpowiedzialnością, Poznań, PL.
 (540)



Kolor znaku: żółty, czarny
 (531) 1.15.15, 3.13.5, 26.5.1, 27.5.1, 29.1.12

(510), (511) **30** miody, mixy miodowe, produkty spożywcze na bazie miodu zawarte w tej klasie, **33** miody pitne, napoje alkoholowe na bazie miodu.

(111) **193843** (220) 2004 03 01 (210) 276982
 (151) 2007 01 09 (441) 2004 06 14
 (732) Silk Media Sp. z o.o. Sp. k., Warszawa, PL.
 (540)



Kolor znaku: biały, czarny, czerwony
 (531) 26.4.2, 27.5.1, 29.1.1, 29.1.8
 (510), (511) **16** papier, karton, dzienniki, czasopisma, książki, materiały reklamowe zawarte wyłącznie w tej klasie.

(111) **193844** (220) 2004 09 02 (210) 284929
 (151) 2007 06 04 (441) 2004 12 13
 (732) Anna Wujec, Lublin, PL.
 (540)

Al fresco

(531) 27.5.1, 27.5.5
 (510), (511) **16** szablony malarskie.

(111) **193845** (220) 2004 09 16 (210) 285433
 (151) 2007 06 12 (441) 2004 12 27
 (732) „Comfort Shoes” Sp. z o.o., Tomaszów Maz., PL.
 (540)



(531) 2.9.1, 27.5.1
 (510), (511) **25** pantofle domowe: damskie, męskie, młodzieżowe, dziecięce, obuwie - klapki męskie i damskie, sandały, obuwie plażowe.

(111) **193846** (220) 2004 12 13 (210) 288766
 (151) 2007 06 18 (441) 2005 03 21
 (732) Hurtownia Wielobranżowa „H & H” Katarzyna Hyclak, Zakopane, PL.
 (540)

ETE 916

Universal Inhibitor

(531) 27.5.1, 27.7.1
 (510), (511) **01** związki chemiczne używane do czyszczenia chemicznego wymienników ciepła.

(111) **193847** (220) 2005 04 26 (210) 294275
 (151) 2007 08 28 (441) 2005 08 08
 (732) GMINA MIASTO ZGIERZ, Zgierz, PL.

(540)



Kolor znaku: niebieski, żółty, czerwony
 (531) 25.7.1, 25.7.3, 26.4.1, 27.5.1, 29.1.13
 (510), (511) **35** pomoc w tworzeniu i rozwoju oraz promowaniu podmiotów gospodarczych, usługi marketingowe, **36** usługi związane z administrowaniem budynków, wynajem nieruchomości, pomieszczeń.

(111) **193848** (220) 2005 04 26 (210) 294276
 (151) 2007 08 28 (441) 2005 08 08
 (732) GMINA MIASTO ZGIERZ, Zgierz, PL.
 (540)



Kolor znaku: szary, biały, brązowy, czarny
 (531) 3.5.9, 29.1.14
 (510), (511) **16** foldery, kalendarze, czasopisma, materiały biurowe, **25** odzież, nakrycia głowy, szaliki, **35** reklamy.

(111) **193849** (220) 2005 05 25 (210) 295599
 (151) 2007 06 15 (441) 2005 09 05
 (732) POLKOMTEL Spółka Akcyjna, Warszawa, PL.
 (540) wychodzi na plus

(510), (511) **09** aparaty, przewody i słuchawki telefoniczne, automaty sprzedające i mechanizmy do urządzeń uruchamianych przez wrzucenie monety lub żetonu, kasy rejestrujące, komputery i sprzęt przetwarzający dane, magnetyczne nośniki danych, maszyny liczące, płyty (dyski) z nagraniami, urządzenia do gaszenia ognia, urządzenia do nagrywania, transmisji, reprodukcji danych, dźwięku lub obrazu, urządzenia i przyrządy naukowe, żeglarskie, geodezyjne, elektryczne, kinematograficzne, optyczne, wagowe, pomiarowe, sygnalizacyjne, kontrolne, do ratowania życia, do celów dydaktycznych, **35** usługi polegające na: rejestrowaniu, sporządzaniu odpisów, składzie, kompilacji, transmisji, transkrypcji, systematyzacji pisemnych informacji (komunikatów) oraz rejestrowaniu a także wykorzystaniu lub kompilacji danych matematycznych lub statystycznych oraz zarządzaniu zbiorami informatycznymi, usługi w zakresie: reklamy i działalności informacyjnej, badania rynku, telefonicznego udzielania informacji, organizacji wystaw lub targów handlowych i reklamowych, pośrednictwa w zawieraniu umów kupna-sprzedaży poprzez telefon i Internet, obsługa klientów przy wykorzystaniu sieci Internet, zgrupowanie na rzecz osób trzecich towarów: apaszki jedwabne, antystresery, baloniki, bandanki, banery, bezrękawniki, bloczki post-it, bluzy, bombki, breloczki, chorągiewki, clipboardy, czapki, daszki, długopisy, elektroniczne urządzenia do tłumaczeń językowych, elektroniczne urządzenia ze słownikiem, etui skórzane na długopisy, etui skórzane na wizytówki, fido-dido, flagi, galanteria odzieżowa damska i męska, galanteria skórzana, galanteria papierowa, joja, kalendarze, kalkulatory, kapelusze, karafki, konstrukcje dmuchane i balony, kosmetyczki, kosmetyki, koszulki polo, krawaty, krzeselka, kubki, kurtki, latawce, linijki, maskotki, materiały biurowe i szkolne, medale, pudełka, naklejki i nalepki, notesy, obrusy, odtwarzacze płyt kompaktowych i kaset, ołówki, opakowania na napoje, organizery, otwieracze do butelek, pałeczki chińskie, papiery pakowe, parasole, parasolki, parawany, para jedwabne, piłki, piórniki, plecaki, płotki, podkładki pod

kubki, kieliszki i szklanki, podkładki pod mysz, pokrowce na telefony, pompony, portfele, postery, potykacze, radioodbiorniki, rękawiczki, ręczniki, sakwy rowerowe, sakwy podróżne, samochodowe osłony przeciwsłoneczne, siatki, skrobaczki do szyb, słodczyce, standy, stroje dla personelu, szale, szaliki, świece, tablice, teczki skórzane, terkotki, termosy, tłumacze polsko-angielskie, torby i torebki, torciki, trąbki, t-shirty, wizytowniki, wody perfumowane i perfumy, worki żeglarskie, wyroby ze szkła i porcelany, zabawki, zegary ściennie, zegarki, znaczki z logo, **36** usługi w zakresie: pośrednictwa w zawieraniu umów ubezpieczeniowych poprzez telefon i Internet, sprawdzania stanu konta poprzez telefon i Internet, **38** usługi w zakresie: rozpowszechniania systemów przekazywania dźwięku i obrazu w łączności radiofonicznej, telegraficznej, telefonicznej, telefonii komórkowej, telefaksowej, w systemie cyfrowym, usługi w zakresie łączności: radiofonicznej, telegraficznej, telefonicznej, telefonii komórkowej i poprzez Internet, telefaksowej, ustalania taryf i opłat, obsługi satelitów i przekazów satelitarnych, organizowania systemów transmisyjnych, przesyłania dźwięku, obrazu i sms-ów, usługi w zakresie: poczty elektronicznej, zleceń przywoławczych z zastosowaniem radia, telefonu lub innych środków komunikacji elektronicznej, usługi w zakresie prowadzenia: stacji radiowych, telewizyjnych oraz transmitowania dźwięku i obrazu, usługi w zakresie zbierania i przekazywania aktualności informacyjnych z wykorzystaniem: multimedii, urządzeń telekomunikacyjnych, usługi w zakresie wypożyczania telefonów, modemów i innych urządzeń telekomunikacyjnych, obsługa klientów przy wykorzystaniu sieci Internet, elektroniczny serwis informacji typu on-line polegający na tworzeniu, prowadzeniu baz danych i udostępnianiu informacji z możliwością elektronicznego przyjmowania i przekazywania wiadomości, usługi telekomunikacyjne, a także usługi telekomunikacyjne on-line polegające na umożliwieniu: zlecenia usług, świadczenia usług, zawierania umów, umów pośrednictwa, umów ubezpieczeniowych, umów kupna-sprzedaży, umów kredytowych, umów bankowych oraz otwierania rachunków bankowych, dokonywania operacji bankowych, dostępu do konta bankowego, wykonywania umów, **41** usługi w zakresie nauczania poprzez telefon, Internet, radio i telewizję.

(111) **193850** (220) 2005 06 15 (210) 296522
 (151) 2007 09 07 (441) 2005 09 19
 (732) Foras Targówek Property Sp. z o.o., Warszawa, PL.
 (540)



Kolor znaku: biały, czerwony, ciemnoniebieski
 (531) 26.1.2, 27.5.1, 29.1.13

(510), (511) **35** usługi menadżerskie, pomoc w organizowaniu i prowadzeniu działalności gospodarczej, pomoc w zakresie zarządzania działalnością gospodarczą, usługi reklamowe, usługi badania rynku, prowadzenie agencji informacji handlowej, kompleksowa prezentacja różnorodnych towarów i usług w centrach handlowych, dekoracja wystaw sklepowych, promocja sprzedaży, organizowanie wystaw w celach handlowych lub reklamowych, dystrybucja materiałów reklamowych, zarządzanie działalnością gospodarczą w zakresie centrów handlowych, zarządzanie sklepami i hurtowniami, analizy kosztów związanych z budową i utrzymaniem centrów handlowych, **36** wdzierżawianie i wynajmowanie centrów handlowych, wynajmowanie pomieszczeń biurowych, analizy finansowe, administrowanie i zarządzanie nieruchomościami, pośrednictwo w sprawach majątku nieruchomego, **37** usługi budowlane, izolowanie budynków, usługi instalacyjne, usługi w zakresie napraw i konserwacji budynków, nadzoru budowlanego, **39** usługi związane z parkowaniem samochodów i parkingami, **41** parki rozrywki, kina, salony gier, salony fitness, **42** projektowanie budynków, usługi architektoniczne, doradztwo budowlane, **43** usługi barowe, kawiarnie, restauracje, restauracje samoobsługowe, kafeterie, snack-bary, bary szybkiej obsługi, dostarczanie potraw i napojów.

(111) **193851** (220) 2005 06 24 (210) 296980
 (151) 2007 07 04 (441) 2005 10 03
 (732) KÄTLER Spółka z o.o., Dąbcze, PL.

(540)



Kolor znaku: biały, czarny, ciemnożółty, szary

(531) 26.1.2, 27.5.1, 29.1.2, 29.1.6, 29.1.8

(510), (511) **01** kleje do celów przemysłowych, absorbenty wilgoci, **06** okucia metalowe dla budownictwa, osprzęt metalowy do drzwi i okien, zamki, śruby, podkładki metalowe, okucia metalowe do drzwi i okien, ograniczniki metalowe do drzwi i okien, zamknięcia metalowe do drzwi i okien, kołki metalowe, kształtowniki metalowe, kratownice i szkieletowe ramy metalowe dla budownictwa, metalowe klamki do drzwi i okien, siatki i ekrany metalowe przeciw owadom, zamki obrotowe do okien metalowe, zamki na zasuwę, zamki drzwiowe i okienne, zasuwę metalowe, zawiasy metalowe, żaluzje metalowe, **17** materiały izolacyjne, samoprzylepne taśmy nie do papeterii, taśmy uszczelniające do okien i drzwi, uszczelki, materiały uszczelniające, substancje uszczelniające do połączeń, materiały do uszczelniania okien i drzwi, wypełniacze do złącz rozprężnych, zaprawy izolacyjne, żywice sztuczne, **19** niemetalowe drzwi i okna, żaluzje niemetalowe, kształtowniki niemetalowe, profile niemetalowe dla budownictwa, okienne szkła, okiennice niemetalowe, parapety niemetalowe, **20** podkładki, kołki, złącza niemetalowe, klamki do drzwi i okien niemetalowe, osprzęt niemetalowy do drzwi i okien, siatki i ekrany niemetalowe przeciwko owadom, **41** usługi szkoleniowe dotyczące sprzedaży okien i drzwi, usługi szkoleniowe dotyczące budownictwa mieszkaniowego i przemysłowego, **42** usługi doradcze, konsultingowe i projektowe dotyczące budownictwa mieszkaniowego i przemysłowego.

(111) **193852** (220) 2005 06 27 (210) 296998
 (151) 2007 06 27 (441) 2005 10 03
 (732) „SECURITA” Spółka z o.o., Gdańsk, PL.
 (540)



Kolor znaku: czarny, złoty

(531) 1.11.1, 27.5.1, 29.1.2, 29.1.8

(510), (511) **35** organizowanie wystaw handlowych i reklamowych urządzeń technicznych służących ochronie osób i mienia, **37** usługi dotyczące instalacji, konserwacji i napraw sprzętu przeznaczanego do zabezpieczenia osób i mienia, prowadzenie usług remontowych i budowlanych, **39** usługi transportowe i konwojowanie pieniędzy, kosztowności oraz przedmiotów wartościowych, **41** usługi dotyczące kształcenia specjalistów w dziedzinie ochrony osób i mienia, **42** usługi w zakresie opracowania projektów zabezpieczenia technicznego obiektów, **45** usługi zabezpieczenia elektronicznego i ochrona przez patrole interwencyjne, poradnictwo w zakresie bezpieczeństwa, ochrona i pilnowanie osób, mienia i budynków, ochrona przed kradzieżą, ochrona przesyłek, eskorta, ekspertyzy w zakresie ochrony, bezpieczeństwa i porządku imprez masowych.

(111) **193853** (220) 2005 06 27 (210) 297019
 (151) 2007 09 06 (441) 2005 10 03
 (732) TERMO ORGANIKA Spółka z o.o., Kraków, PL.
 (540) TERMOORGANIKA

(510), (511) **01** spoiwa i środki konserwacji budynków, w tym do betonu, ceramiki i metalu, kleje, w tym kleje przemysłowe i budowlane, preparaty gruntujące, ceramika techniczna, tworzywa sztuczne, **02** emalie, farby i pokosty, lakiery, zaprawy farbiarskie, kity, pokosty, środki do konserwacji drewna, środki antykorozyjne, mleko wapienne, rozcieńczalniki, zaprawy cementowe, żywice naturalne, folie ma-

larskie, **06** metalowe materiały budowlane i wykończeniowe, w tym okna i drzwi, okładziny budowlane, pokrycia dachowe, osprzęt do drzwi i okien, okucia, rury, siatki, konstrukcje stalowe, zbrojenia, **17** materiały uszczelniające, izolacyjne i termoizolacyjne naturalne, syntetyczne i półprzetworzone, w tym farby, folie, taśmy i tkaniny, przewody, rury i osłony do nich, osłony i izolatory ceramiczne, siatki niemetalowe, tworzywa sztuczne półprzetworzone, żywice syntetyczne i półprzetworzone, **19** niemetalowe materiały budowlane i wykończeniowe, w tym beton i elementy betonowe, produkty bitumiczne, ceramika budowlana, cement, wapno, gips, glina, granit, szkło budowlane, techniczne i izolacyjne, kamień budowlany, spoiwa murarskie, drewno budowlane, drzwi i okna, niemetalowe konstrukcje, listwy, mozaiki, ogrodzenia, parkiety, rury i przewody, **35** skup złomu i odpadów niemetalowych, pośrednictwo w sprzedaży paliw, rud, metali, chemikaliów, drewna i materiałów budowlanych, **37** usługi budowlane i remontowe budynków, wykonywanie izolacji i dociepleń, **39** towarowy transport drogowy, wynajem samochodów ciężarowych, **40** zagospodarowanie i przetwarzanie odpadów niemetalowych i złomu, produkcja materiałów budowlanych z surowców naturalnych i wtórnych, przetwarzanie surowców syntetycznych i mineralnych, **42** projektowanie urbanistyczne, budowlane i technologiczne.

(111) **193854** (220) 2005 06 28 (210) 297136
 (151) 2007 07 20 (441) 2005 10 03
 (732) BAKOMA S.A., Warszawa, PL.
 (540)



Kolor znaku: granatowy i jego odcienie, żółty i jego odcienie, czerwony i jego odcienie, zielony i jego odcienie, biały

(531) 2.9.1, 5.7.2, 5.7.8, 6.19.9, 27.5.1, 29.1.15
 (510), (511) **29** produkty, półprodukty i napoje mleczne lub z przewagą mleka, mleko, śmietana, bita śmietana, jogurty, kefyry, sery, twarogi, sery rozdrobnione, produkty serowarskie, napoje czekoladowe na bazie mleka, desery mleczne lub na bazie mleka, jogurtowe, mleczno-owocowe, z dodatkiem płatków zbożowych, zbóż, muesli, kawy, owoców, czekolady, kakao, kremy spożywcze na bazie mleka i/lub nabiału, suszone produkty mleczne, **30** budynie, puddingi, kleiki na bazie mleka, mrożone kremy i desery o różnych smakach na bazie mleka i produktów mlecznych z dodatkiem płatków zbożowych, zbóż, muesli, owoców, kawy, kakao, czekolady.

(111) **193855** (220) 2005 06 28 (210) 297163
 (151) 2007 07 20 (441) 2005 10 03
 (732) BAKOMA S.A., Warszawa, PL.
 (540)



Kolor znaku: granatowy i jego odcienie, żółty i jego odcienie, czerwony i jego odcienie, zielony i jego odcienie, biały
 (531) 2.9.1, 5.7.2, 5.7.13, 5.7.15, 6.19.9, 27.5.1, 29.1.15

(510), (511) **29** produkty, półprodukty i napoje mleczne lub z przewagą mleka, mleko, śmietana, bita śmietana, jogurty, kefyry, sery, twarogi, sery rozdrobnione, produkty serowarskie, napoje czekoladowe na bazie mleka, desery mleczne lub na bazie mleka, jogurtowe, mleczno-owocowe, z dodatkiem płatków zbożowych, zbóż, muesli, kawy, owoców, czekolady, kakao, kremy spożywcze na bazie mleka i/lub nabiału, suszone produkty mleczne, **30** budynie, puddingi, kleiki na bazie mleka, mrożone kremy i desery o różnych smakach na bazie mleka i produktów mlecznych z dodatkiem płatków zbożowych, zbóż, muesli, owoców, kawy, kakao, czekolady.

(111) **193856** (220) 2005 06 30 (210) 297243
 (151) 2007 06 28 (441) 2005 10 03
 (732) MEDIVET Trojanek - Szerement Spółka Jawna, Śrem, PL.
 (540) TRIMSULFASOL
 (510), (511) **05** leki.

(111) **193857** (220) 2005 06 30 (210) 297265
 (151) 2007 06 28 (441) 2005 10 03
 (732) MEDIVET Trojanek - Szerement Spółka Jawna, Śrem, PL.
 (540) TETANUSAN
 (510), (511) **05** leki.

(111) **193858** (220) 2005 07 01 (210) 297266
 (151) 2007 08 27 (441) 2005 10 03
 (732) „TIMPRESS” s.c. Sylwia Biś, Tomasz Kuśmiński, Częstochowa, PL.
 (540)

Pośrednik

Kolor znaku: czarny, pomarańczowy

(531) 27.5.1, 29.1.12
 (510), (511) **16** papier, tektura i wyroby z tych materiałów, pisma, broszury, druki, plakaty, afisze, fotografie, czasopisma, gazety, książki, katalogi, publikacje, wydawnictwa informacyjne, **35** usługi w zakresie reklamy i marketingu, przygotowywanie reklam i ogłoszeń, rozpowszechnianie materiałów reklamowych (ulotki, druki, prospekty, próbki), rozpowszechnianie ogłoszeń reklamowych, ogłoszenia za pośrednictwem sieci komputerowej, badanie opinii, badanie rynku, promocje sprzedaży dla osób trzecich.

(111) **193859** (220) 2005 07 01 (210) 297301
 (151) 2007 06 27 (441) 2005 10 03
 (732) MEDIVET TROJANEK - SZEREMENT Spółka Jawna, Śrem, PL.
 (540) TRIMSULFASOL PREMIX
 (510), (511) **05** leki.

(111) **193860** (220) 2005 07 08 (210) 297554
 (151) 2007 06 13 (441) 2005 10 17
 (732) Przedsiębiorstwo Wielobranżowe „OFEN” Michał Dryndos, Kielce, PL.
 (540)



Kolor znaku: biały, żółty, brązowy, czarny, ciemnopopielaty, czerwony, popielaty
 (531) 7.1.1, 13.3.1, 25.5.5, 26.1.2, 27.5.1, 29.1.15
 (510), (511) **30** chleb.

(111) **193861** (220) 2005 07 11 (210) 297635
 (151) 2007 07 23 (441) 2005 10 17
 (732) Firma Handlowo - Usługowa „JAZGOT” Jan Krzywdzik
 Spółka Jawna, Rzeszów, PL.
 (540)



Kolor znaku: szary, czerwony
 (531) 18.1.1, 26.11.3, 27.5.1, 29.1.12
 (510), (511) **12** wózki podnośnikowe, wózki bagażowe, wózki transportowe.

(111) **193862** (220) 2005 07 15 (210) 297861
 (151) 2007 08 14 (441) 2005 10 17
 (732) Polski Koncern Naftowy ORLEN Spółka Akcyjna, Płock, PL.
 (540)



(531) 7.11.10, 26.11.2, 27.5.1
 (510), (511) **04** paliwa, gazy płynne, benzyny silnikowe, oleje napędowe, oleje opałowe, oleje przemysłowe, oleje silnikowe, parafina, paliwa lotnicze, smary, **09** urządzenia do przekazywania informacji telekomunikacyjnych i informatycznych, urządzenia alarmowe, dystrybutory paliwa silnikowego dla stacji pojazdów, odczytywane przez maszyny karty przenoszące zakodowane informacje, zautomatyzowany sprzęt do odczytywania kart oraz wydobywania danych z kart, karty upoważniające do zakupów na kredyt, karty identyfikacyjne, karty zawierające aktywne komponenty i będące nośnikami danych, karty stałego klienta, karty debetowe, karty rabatowe, **16** materiały szkoleniowe i instruktażowe, publikacje drukowane, materiały drukowane, magazyny, talony, kwity, etykiety papierowe, nalepki, materiały piśmienne, ręczne urządzenia drukujące, stemple do użytku biurowego, segregatory do akt, czeki podróżne, **35** usługi organizacji i zarządzania programem lojalnościowym dla klientów, usługi zarządzania zakupami i transakcjami, usługi prowadzenia i wyceny działalności gospodarczej, usługi prowadzenia ksiąg rachunkowych i sporządzania wyciągów z kont, usługi dotyczące kupowania i zapłaty za paliwa do pojazdów mechanicznych i usług świadczonych przez stacje benzynowe oraz stacje obsługi pojazdów, reklama radiowa, telewizyjna, reklama za pośrednictwem sieci komputerowej, reklama prasowa, rozpowszechnianie materiałów reklamowych, usługi biznesowe, zarządzanie, wykonywanie czynności biurowych, **36** usługi finansowe, spraw własności na podstawie ksiąg wieczystych, usługi prowadzenia kapitałowej działalności inwestycyjnej, nabywania i obrotu akcjami i udziałami, w obrocie krajowym i zagranicznym, usługi bankowe, usługi instytucji kredytowych, innych niż banki, takich jak towarzystwa kredytowe, spółki finansowe, pożyczkowe, usługi kompanii holdingowych i kapitału powierniczego, usługi brokerskie dotyczące akcji i własności, usługi związane ze sprawami pieniężnymi potwierdzonymi przez powierników, usługi w zakresie obsługi czeków podróżnych, usługi wydawania czeków i akredytywów, usługi związane z administrowaniem budynkami, ich wyceną i finansowaniem, usługi obsługi kart debetowych, kart identyfikacyjnych, kart upoważniających do zakupów, kart rabatowych, usługi rozliczeń finansowych transakcji, usługi elektronicznego transferu kapitału, dostarczanie informacji o stanie konta i sporządzanie analiz na temat wszystkich powyższych usług, usługi sprzedaży na kredyt i rozrachunku bezgotówkowego, usługi wydawania i obsługi kart kredytowych i debetowych, **37** usługi budowlane, usługi budowlane w dziedzinach związanych z przetwarzaniem, magazynowaniem, konfekcjonowaniem i obrotem paliwami stałymi, ciekłymi i gazowymi oraz produktami chemicznymi, usługi napraw w zakresie prowadzenia stacji paliw, usługi napraw i dokonywania remontów urządzeń, instalacji rafineryjnych i petrochemicznych, zbiorników paliwowych, stacji paliw oraz środków transportu, usługi instalacyjne, usługi instalacji zbiorników paliwowych, stacji paliw oraz środków transportu, usługi stacji paliw w zakresie: usu-

gi myjni pojazdów, smarowanie pojazdów, konserwacja pojazdów, czyszczenie pojazdów, zabezpieczanie pojazdów przed korozją, tankowanie pojazdów, wymiana olejów, usługi naprawy samochodów, pojazdów, przyczep, wymiana opon, bieżnikowanie opon, **39** usługi stacji paliw, usługi transportowe, usługi pakowania i składowania towarów, usługi transportu drogowego, kolejowego, wodnego i rurociągowego, magazynowania, składowania i przechowywania ropy naftowej i paliw płynnych oraz tworzenia i utrzymywania zapasu paliw, usługi dokonywania przeładunków morskich i lądowych, usługi dystrybucji energii cieplnej i elektrycznej, **40** usługi uszlachetniania paliw i gazów, usługi barwienia i dodawania komponentów, usługi obróbki materiałowej, skupu, obrotu i przerobu olejów przetwarzanych oraz innych odpadów chemicznych, usługi przetwórstwa tworzyw sztucznych, usługi przetwarzania ropy naftowej i rafinacji, usługi wytwarzania, przesyłania i obrotu energią cieplną i elektryczną, **43** usługi związane z podawaniem potraw i napojów, usługi barów, restauracji i hoteli, usługi w zakresie spraw socjalno-bytowych i usługi związane z czasowym zakwaterowaniem, usługi cateringowe.

(111) **193863** (220) 2005 07 15 (210) 297862
 (151) 2007 08 14 (441) 2005 10 17
 (732) Polski Koncern Naftowy ORLEN Spółka Akcyjna, Płock, PL.
 (540)



(531) 7.11.10, 26.11.2, 27.5.1
 (510), (511) **04** paliwa, gazy płynne, benzyny silnikowe, oleje napędowe, oleje opałowe, oleje przemysłowe, oleje silnikowe, parafina, paliwa lotnicze, smary, **09** urządzenia do przekazywania informacji telekomunikacyjnych i informatycznych, urządzenia alarmowe, dystrybutory paliwa silnikowego dla stacji pojazdów, odczytywane przez maszyny karty przenoszące zakodowane informacje, zautomatyzowany sprzęt do odczytywania kart oraz wydobywania danych z kart, karty upoważniające do zakupów na kredyt, karty identyfikacyjne, karty zawierające aktywne komponenty i będące nośnikami danych, karty stałego klienta, karty debetowe, karty rabatowe, **16** materiały szkoleniowe i instruktażowe, publikacje drukowane, materiały drukowane, magazyny, talony, kwity, etykiety papierowe, nalepki, materiały piśmienne, ręczne urządzenia drukujące, stemple do użytku biurowego, segregatory do akt, czeki podróżne, **35** usługi organizacji i zarządzania programem lojalnościowym dla klientów, usługi zarządzania zakupami i transakcjami, usługi prowadzenia i wyceny działalności gospodarczej, usługi prowadzenia ksiąg rachunkowych i sporządzania wyciągów z kont, usługi dotyczące kupowania i zapłaty za paliwa do pojazdów mechanicznych i usług świadczonych przez stacje benzynowe oraz stacje obsługi pojazdów, reklama radiowa, telewizyjna, reklama za pośrednictwem sieci komputerowej, reklama prasowa, rozpowszechnianie materiałów reklamowych, usługi biznesowe, zarządzanie, wykonywanie czynności biurowych, **36** usługi finansowe, spraw własności na podstawie ksiąg wieczystych, usługi prowadzenia kapitałowej działalności inwestycyjnej, nabywania i obrotu akcjami i udziałami, w obrocie krajowym i zagranicznym, usługi bankowe, usługi instytucji kredytowych, innych niż banki, takich jak towarzystwa kredytowe, spółki finansowe, pożyczkowe, usługi kompanii holdingowych i kapitału powierniczego, usługi brokerskie dotyczące akcji i własności, usługi związane ze sprawami pieniężnymi potwierdzonymi przez powierników, usługi w zakresie obsługi czeków podróżnych, usługi wydawania czeków i akredytywów, usługi związane z administrowaniem budynkami, ich wyceną i finansowaniem, usługi obsługi kart debetowych, kart identyfikacyjnych, kart upoważniających do zakupów, kart rabatowych, usługi rozliczeń finansowych transakcji, usługi elektronicznego transferu kapitału, dostarczanie informacji o stanie konta i sporządzanie analiz na temat wszystkich powyższych usług, usługi sprzedaży na kredyt i rozrachunku bezgotówkowego, usługi wydawania i obsługi kart kredytowych i debetowych, **37** usługi budowlane, usługi budowlane w dziedzinach związanych z przetwarzaniem

niem, magazynowaniem, konfekcjonowaniem i obrotem paliwami stałymi, ciekłymi i gazowymi oraz produktami chemicznymi, usługi napraw w zakresie prowadzenia stacji paliw, usługi napraw i dokonywania remontów urządzeń, instalacji rafineryjnych i petrochemicznych, zbiorników paliwowych, stacji paliw oraz środków transportu, usługi instalacyjne, usługi instalacji zbiorników paliwowych, stacji stacji paliw, usługi transportowe, usługi stacji paliw w zakresie: usługi myjni pojazdów, smarowanie pojazdów, konserwacja pojazdów, czyszczenie pojazdów, zabezpieczanie pojazdów przed korozją, tankowanie pojazdów, wymiana olejów, usługi naprawy samochodów, pojazdów, przyczep, wymiana opon, bieżnikowanie opon, **39** usługi stacji paliw, usługi transportowe, usługi pakowania i składowania towarów, usługi transportu drogowego, kolejowego, wodnego i rurociągowego, magazynowania, składowania i przechowywania ropy naftowej i paliw płynnych oraz tworzenia i utrzymywania zapasu paliw, usługi dokonywania przeładunków morskich i lądowych, usługi dystrybucji energii cieplnej i elektrycznej, **40** usługi uszlachetniania paliw i gazów, usługi barwienia i dodawania komponentów, usługi obróbki materiałowej, skupu, obrotu i przerobu olejów przetworzonych oraz innych odpadów chemicznych, usługi przetwórstwa tworzyw sztucznych, usługi przetwarzania ropy naftowej i rafinacji, usługi wytwarzania, przesyłania i obrotu energią cieplną i elektryczną, **43** usługi związane z podawaniem potraw i napojów, usługi barów, restauracji i hoteli, usługi w zakresie spraw socjalno-bytowych i usługi związane z czasowym zakwaterowaniem, usługi cateringowe.

(111) **193864** (220) 2005 07 22 (210) 298118
 (151) 2007 06 28 (441) 2005 10 31
 (732) The Coca Cola Company, Atlanta, US.
 (540) PIJ TA FANTA! BĄDŹ BAMBOOCHA!
 (510), (511) **32** piwo, wody mineralne i gazowane oraz inne napoje bezalkoholowe, napoje owocowe i soki owocowe, syropy i inne preparaty do produkcji napojów.

(111) **193865** (220) 2005 07 22 (210) 298130
 (151) 2007 06 28 (441) 2005 10 31
 (732) Przetwórstwo Rolno-Spożywcze Grzegorz Sznura, Biernatki, PL.
 (540)



Kolor znaku: niebieski i jego odcienie, biały
 (531) 2.3.2, 2.3.25, 27.5.1, 29.1.12
 (510), (511) **29** surówki warzywne, surówki warzywno-owocowe, surówki warzywno-mięsne, sałatki warzywne, sałatki warzywno-mięsne, sałatki warzywno-serowe.

(111) **193866** (220) 2005 07 26 (210) 298270
 (151) 2007 08 23 (441) 2005 10 31
 (732) INTERCHEM Sp. z o.o., Katowice, PL.
 (540)



Kolor znaku: granatowy, zielony
 (531) 26.2.1, 27.5.1, 29.1.12
 (510), (511) **01** materiały syntetyczne do absorpcji oleju, agar, żywice akrylowe surowe, aldehydy, alginiany ale nie do celów spożywczych, sole alkaliczne metali, alkaloidy, octan amyłu, substancji chemiczne do analiz laboratoryjnych inne niż do celów medycznych lub weterynaryjnych, preparaty chemiczne do barwienia emalii i szkła, kwasy benzopochodne, pochodne benzenu, bezwodniki, azotan bizmutu do celów chemicznych, pochodne chemiczne celulozy, odczynniki chemiczne inne niż do celów medycznych i weterynaryjnych, che-

miczne preparaty do celów naukowych, środki chemiczne dla przemysłu, detergenty używane w procesach produkcyjnych, preparaty chemiczne do matowienia i produkcji emalii, emulgatory, estry, etery, produkty flotacji, preparaty chemiczne stosowane w fotografii, preparaty do garbarstwa, garbniki, preparaty przyspieszające wrzenie dla celów przemysłowych, preparaty do usuwania kamienia kotłowego, preparaty do klarowania, kleje do celów przemysłowych, kleje do obuwia, kleje do płytek ściennych, kleje kauczukowe, chemiczne produkty ożywiające kolory do użytku przemysłowego, chemiczne preparaty do kondensacji, krzemiany, kwasy, mieszaniny chemiczne kwasoodporne, środki chemiczne dla leśnictwa, preparaty do lutowania, preparaty do matowienia szklawa lub szkła, środki do matowienia szkła, środki do hartowania, utwardzania i odzysku metali, metale ziem alkalicznych, mieszanki do produkcji ceramiki technicznej, preparaty konserwujące stosowane w murarstwie, nadboran sodowy, odbarwiacze do celów przemysłowych, preparaty do odklejania, produkty formierskie dla odlewnictwa, preparaty do odtłuszczenia stosowane w procesach przemysłowych, preparaty do ochrony przed ogniem i ognioodporne, plastyfikatory, płyty światłoczułe, pochłaniacze jako substancje aktywne chemiczne, nadboran sodu, siarczany, siarczki, środki chemiczne do impregnowania i nadawania nierozpuszczalności skórze, środki do wyprawiania skór, preparaty do wyprawiania skór, preparaty chemiczne ułatwiające stapianie metali, talk, węglan wapnia, ziemie rzadkie, żywice epoksydowe w stanie surowym, żywice syntetyczne w stanie surowym, rozpuszczalniki do produkcji farb, lakierów i żywic, oleje do wyprawiania skór także dla produkcji wyrobów skórzaných, środki zagęszczające, wiążące, dyspergujące, wysuszające oraz dodatki do produkcji farb lakierów i żywic, alkohole techniczne, ketony, kauczuk płynny, kauczuk naturalny, polichlorek winylu i inne tworzywa sztuczne nie przetworzone, katalizatory, benzen i inne węglowodory aromatyczne, węglowodory alifatyczne, **04** olej rycynowy do celów technicznych, rury rzepakowe do celów przemysłowych, oleje dla garbarstwa, oleje do farb, oleje do konserwacji skór, oleje przemysłowe, oleje zwilżające, oleje ułatwiające wyjmowanie z formy, olej lniany, olej drzewny, benzyny lakiernicze, benzyny lakiernicze odaromatyzowane, woski, woski przemysłowe, **17** tworzywa sztuczne półprzetworzone, rury giętkie niemetalowe, węże ciśnieniowe, kauczuk syntetyczny, kauczuk utwardzony, kauczuk surowy lub półprzetworzony, półprodukty z żywic akrylowych, mika surowa lub półprzetworzona, osłony do rur niemetalowe, materiały termoizolacyjne, tkaniny izolacyjne, złączki rur niemetalowe, żywice syntetyczne półprzetworzone, żywice syntetyczne.

(111) **193867** (220) 2005 07 27 (210) 298318
 (151) 2007 08 23 (441) 2005 10 31
 (732) INTERCHEM Sp. z o.o., Katowice, PL.
 (540) INTERCHEM

(510), (511) **01** materiały syntetyczne do absorpcji oleju, agar, żywice akrylowe surowe, aldehydy, alginiany ale nie do celów spożywczych, sole alkaliczne metali, alkaloidy, octan amyłu, substancji chemiczne do analiz laboratoryjnych inne niż do celów medycznych lub weterynaryjnych, preparaty chemiczne do barwienia emalii i szkła, kwasy benzopochodne, pochodne benzenu, bezwodniki, azotan bizmutu do celów chemicznych, pochodne chemiczne celulozy, odczynniki chemiczne inne niż do celów medycznych i weterynaryjnych, chemiczne preparaty do celów naukowych, środki chemiczne dla przemysłu, detergenty używane w procesach produkcyjnych, preparaty chemiczne do matowienia i produkcji emalii, emulgatory, estry, etery, produkty flotacji, preparaty chemiczne stosowane w fotografii, preparaty do garbarstwa, garbniki, preparaty przyspieszające wrzenie dla celów przemysłowych, preparaty do usuwania kamienia kotłowego, preparaty do klarowania, kleje do celów przemysłowych, kleje do obuwia, kleje do płytek ściennych, kleje kauczukowe, chemiczne produkty ożywiające kolory do użytku przemysłowego, chemiczne preparaty do kondensacji, krzemiany, kwasy, mieszaniny chemiczne kwasoodporne, środki chemiczne dla leśnictwa, preparaty do lutowania, preparaty do matowienia szklawa lub szkła, środki do matowienia szkła, środki do hartowania, utwardzania i odzysku metali, metale ziem alkalicznych, mieszanki do produkcji ceramiki technicznej, preparaty konserwujące stosowane w murarstwie, nadboran sodowy, odbarwiacze do celów przemysłowych, preparaty do odklejania, produkty formierskie dla odlewnictwa, preparaty do odtłuszczenia stosowane w procesach przemysłowych, preparaty do ochrony przed ogniem i ognioodporne, plastyfikatory, płyty światłoczułe,

pochłaniacze jako substancje aktywne chemiczne, nadboran sodu, siarczany, siarczki, środki chemiczne do impregnowania i nadawania nierozpuszczalności skórze, środki do wyprawiania skór, preparaty do wyprawiania skór, preparaty chemiczne ułatwiające stapianie metali, talk, węglan wapnia, ziemie rzadkie, żywice epoksydowe w stanie surowym, żywice syntetyczne w stanie surowym, rozpuszczalniki do produkcji farb, lakierów i żywic, oleje do wyprawiania skór także dla produkcji wyrobów skórzaných, środki zagęszczające, wiążące, dyspergujące, wysuszające oraz dodatki do produkcji farb lakierów i żywic, alkohole techniczne, ketony, kauczuk płynny, kauczuk naturalny, polichlorek winylu i inne tworzywa sztuczne nie przetworzone, katalizatory, benzen i inne węglowodory aromatyczne, węglowodory alifatyczne, **04** olej rycynowy do celów technicznych, olej rzepakowy do celów przemysłowych, oleje dla garbarstwa, oleje do farb, oleje do konserwacji skór, oleje przemysłowe, oleje zwilżające, oleje ułatwiające wyjmowanie z formy, olej lniany, olej drzewny, benzyny lakiernicze, benzyny lakiernicze odaromatyzowane, woski, woski przemysłowe, **17** tworzywa sztuczne półprzetworzone, rury giętkie niemetalowe, węże ciśnieniowe, kauczuk syntetyczny, kauczuk utwardzony, kauczuk surowy lub półprzetworzony, półprodukty z żywic akrylowych, mika surowa lub półprzetworzona, osłony do rur niemetalowe, materiały termoizolacyjne, tkaniny izolacyjne, złączki rur niemetalowe, żywice syntetyczne półprzetworzone, żywice syntetyczne.

(111) **193868** (220) 2005 08 02 (210) 298524
 (151) 2007 08 06 (441) 2005 11 14
 (732) „TECHAGRA” Sp. z o.o., Szczecin, PL.
 (540)



Kolor znaku: zielony, czarny

(531) 9.1.10, 26.1.2, 27.5.1, 29.1.12

(510), (511) **31** drewno w stanie surowym, pasza dla zwierząt, nasiona, rośliny, zboże w ziarnach nieprzetworzone, ziarna siewne, zwierzęta żywe, **35** zgromadzenie na rzecz osób trzecich różnych towarów pozwalających nabywcy wygodnie je oglądać i kupować w hurtowniach, sklepach i punktach sprzedaży, z artykułami rolno-spożywczymi, zwłaszcza takimi jak: zboża, nasiona, rośliny, kwiaty, nawozy, torf, środki ochrony roślin, zwierzęta żywe, pasze dla zwierząt, z artykułami z przetwórstwa ropy naftowej, zwłaszcza takimi jak: paliwa, oleje, smary, gazy, płyny i inne środki eksploatacyjne do pojazdów mechanicznych, pojazdy mechaniczne, części wymienne i akcesoria do pojazdów mechanicznych, maszyny i urządzenia rolnicze, części wymienne i akcesoria do maszyn i urządzeń rolniczych, maszyny i urządzenia biurowe takie jak: komputery, urządzenia peryferyjne komputerów, urządzenia liczące, urządzenia do faktur, fotokopiarki, aparatura do przetwarzania informacji, kalkulatory, nośniki danych magnetyczne i optyczne, kasy rejestrujące, maszyny księgujące, telefony i instalacje telefoniczne, urządzenia do przekazywania obrazu i dźwięku, biurowe instalacje elektryczne, artykuły biurowe, sprzęt biurowy, **36** agencje pośrednictwa w handlu nieruchomościami, administrowanie nieruchomościami, zarządzanie nieruchomościami, dzierżawa nieruchomości, wycena nieruchomości, pośrednictwo kupna, sprzedaży, najmu nieruchomości, kupno, sprzedaż i wynajem nieruchomości, rozliczenia finansowe transakcji związanych z kupnem, sprzedażą nieruchomości i lokali, doradztwo w sprawach finansowych, pośrednictwo w uzyskaniu kredytów i pożyczek, doradztwo inwestycyjne kapitałowe, **37** usługi budowlane w zakresie wznoszenia budynków i budowli oraz innych obiektów lądowych i wodnych, nadzór budowlany, prace wykończeniowe, dekarstwo, instalatorskie, także remonty, konserwacje, rozbudowy i modernizacje budynków, rekonstrukcja i modernizacja wnętrz w budownictwie mieszkaniowym i w obiektach użyteczności publicznej, prace ziemne i przygotowanie terenu pod budowę, budowa dróg, wynajem sprzętu budowlanego, **39** transport samochodowy, przewóz ładunków, transport pasażerski, wypożyczanie pojazdów, usługi kierowców, składowanie, magazynowanie, spedycja, pomoc drogowa (holowanie pojazdów),

44 hodowla zwierząt, usługi związane z hodowlą zwierząt, uprawa roślin, usługi związane z hodowlą roślin, ogrodnictwo.

(111) **193869** (220) 2005 10 05 (210) 300840
 (151) 2007 07 27 (441) 2006 01 09
 (732) NOWATEX Sp. z o.o., Aleksandrów Łódzki, PL.
 (540) NOWATEX
 (510), (511) **23** przędze, nici, **24** tkaniny, tkaniny do celów włókienniczych, dzianiny, pościel, obrusy, **25** odzież, obuwie, nakrycia głowy.

(111) **193870** (220) 2005 12 15 (210) 303687
 (151) 2007 06 28 (441) 2006 03 20
 (732) „CONEX” IMPORT Paweł Rowicki, Warszawa, PL.
 (540)



(531) 24.9.1, 27.5.1

(510), (511) **09** kalkulatory, lornetki, okulary, oprawki do okularów, etui na okulary, **14** zegarki, budziki, zegary, części do zegarów i zegarków, bransoletki do zegarków, łańcuszki do zegarków, biżuteria, **16** papier, tektura i wyroby z tych materiałów, druki, materiały piśmienne, sprzęt biurowy, materiały z tworzyw sztucznych do pakowania, pióra, długopisy, ołówki, **18** skóra i imitacje skóry, wyroby z tych materiałów, kufry, walizki, torebki, teczki, aktówki, sakwy, torby, torby podróżne, galanteria skórzana, futerały na klucze, kosmetyczki, portfele, portmonetki, szaszki, wyroby rymarskie, bicze, parasolki, parasole, laski, **25** odzież, nakrycia głowy, bielizna.

(111) **193871** (220) 2005 08 02 (210) 298546
 (151) 2007 08 17 (441) 2005 11 14
 (732) LPP S.A., Gdańsk, PL.
 (540)

every woman  RESERVED for me

(531) 26.4.1, 27.5.1

(510), (511) **18** futra, imitacje skóry, etui na klucze, portmonetki, kufarki przenośne na kosmetyki, kufry podróżne, parasolki, parasole oraz pokrowce do nich, paski i rzemienie skórzane, plecaki, torby podróżne, walizki, torebki, w tym torebki damskie, siatki i torby na zakupy, **25** bielizna osobista, bluzki, bluzy, body, odzież z dzianiny, kamizelki, kaptury do ubrań, odzież w postaci kombinezonów, koszule męskie, krawaty, marynarki, nakrycia głowy, obuwie, odzież, w tym odzież skórzana, płaszcze, pończochy, rajstopy, skarpetki, rękawice, szaliki, spodnie, spódnice, suknie, kostiumy, swetry, trykoty, szlafroki, t-shirty, ubrania, **26** guziki, klamry do odzieży i do pasków, napy, zamki błyskawiczne, opaski na włosy, ozdoby do włosów, emblematy ozdobne, artykuły pasmanteryjne, sprzączki do ubrań, zapięcia do odzieży, falbany do odzieży, taśmy wykończeniowe, wstążki.

(111) **193872** (220) 2005 08 08 (210) 298691
 (151) 2007 06 12 (441) 2005 11 14
 (732) ACARI Sp. z o.o., Kraków, PL.
 (540)



Kolor znaku: granatowy, niebieski, biały

(531) 1.15.17, 26.1.1, 27.5.1, 29.1.13

(510), (511) **11** urządzenia klimatyzacyjne, instalacje do klimatyzacji w samochodach, **37** instalowanie oraz naprawa urządzeń klimatyzacyjnych.

(111) **193873** (220) 2005 08 09 (210) 298763
 (151) 2007 07 10 (441) 2005 11 14
 (732) Zakłady Tłuszczowe „KRUSZWICA” Spółka Akcyjna, Kruszwica, PL.
 (540)

Kolor znaku: czerwony
 (531) 27.5.1, 29.1.1
 (510), (511) **29** oleje i tłuszcze jadalne.

(111) **193874** (220) 2005 08 10 (210) 298797
 (151) 2007 06 11 (441) 2005 11 14
 (732) „HARPER HYGIENICS S.A.”, Warszawa, PL.
 (540)

Kolor znaku: fioletowy, czarny
 (531) 2.3.1, 28.5.1, 29.1.12
 (510), (511) **03** chusteczki nasączone płynami kosmetycznymi, pacyczki z watą bawełnianą do celów kosmetycznych, wata do celów kosmetycznych, płatki z bawełny do celów kosmetycznych, artykuły sanitarne, toaletowe, higieniczne i kosmetyczne, **05** artykuły sanitarne stosowane w higienie osobistej, chusteczki higieniczne, chusteczki nasączone płynami farmaceutycznymi do higieny osobistej, **16** opakowania na artykuły higieniczne i kosmetyczne z papieru i folii.

(111) **193875** (220) 2005 08 19 (210) 299020
 (151) 2007 06 20 (441) 2005 11 28
 (732) BAKOMA Spółka Akcyjna, Warszawa, PL.
 (540)



Kolor znaku: granatowy i odcienie, biały, czerwony i odcienie, żółty, zielony
 (531) 5.7.8, 19.3.1, 19.7.1, 26.11.13, 27.5.1, 29.1.15
 (510), (511) **29** jogurty, napoje jogurtowe, również wielosmakowe, również z dodatkiem owoców, kawy, czekolady, kakao, muesli, zbóż, ziół.

(111) **193876** (220) 2005 08 19 (210) 299021
 (151) 2007 06 20 (441) 2005 11 28
 (732) BAKOMA Spółka Akcyjna, Warszawa, PL.

(540)



Kolor znaku: granatowy i odcienie, biały i odcienie, czerwony, żółty

(531) 1.15.15, 1.15.24, 19.3.1, 19.7.1, 26.11.13, 27.5.1, 29.1.15
 (510), (511) **29** jogurty, napoje jogurtowe, również wielosmakowe, również z dodatkiem owoców, kawy, czekolady, kakao, muesli, zbóż, ziół.

(111) **193877** (220) 2005 08 19 (210) 299039
 (151) 2007 09 05 (441) 2005 11 28
 (732) BP P.L.C., Londyn, GB.
 (540) BP OPTIME

(510), (511) **09** oprogramowanie komputerowe do zbierania danych z maszyn używanych w procesach produkcyjnych.

(111) **193878** (220) 2005 09 02 (210) 299581
 (151) 2007 08 28 (441) 2005 12 12
 (732) International Data Group Poland S.A., Warszawa, PL.
 (540) CMO
 (510), (511) **41** organizowanie i prowadzenie konferencji, kongresów, seminariów, sympozjów, zjazdów, szkoleń.

(111) **193879** (220) 2005 09 04 (210) 299653
 (151) 2007 06 22 (441) 2005 12 12
 (732) EQUIP-MED s.c. Sławomir Strąk, Jarosław Wiśniewski, Długołęka, PL.
 (540) SOLANA
 (510), (511) **05** sole do celów leczniczych, sole do inhalacji, sole do kąpieeli mineralnych, **37** usługi remontowo-budowlane, usługi instalacyjne, modernizacja pomieszczeń, budowa i montaż grot solnych, **44** aromaterapia, fizykoterapia, inhalacje, usługi sanatoryjne.

(111) **193880** (220) 2005 09 05 (210) 299663
 (151) 2007 06 18 (441) 2005 12 12
 (732) DROP S.A., Ostrów Wlkp., PL.
 (540)



Kolor znaku: złocisty, szary i jego odcienie, niebieski, czarny, czerwony, biały
 (531) 3.7.21, 26.1.2, 26.4.2, 27.5.1, 29.1.15
 (510), (511) **29** mięso z perliczki, wędliny z perliczki.

(111) **193881** (220) 2005 09 05 (210) 299664
 (151) 2007 06 18 (441) 2005 12 12
 (732) DROP S.A., Ostrów Wlkp., PL.

(540)



Kolor znaku: złocisty, biały, szary i jego odcienie, niebieski, czarny, czerwony

(531) 3.7.21, 26.1.2, 26.4.2, 27.5.1, 29.1.15

(510), (511) **29** mięso z perliczki, wędliny z perliczki.(111) **193882** (220) 2005 09 05 (210) 299665

(151) 2007 06 18 (441) 2005 12 12

(732) DROP S.A., Ostrów Wilk., PL.

(540)



Kolor znaku: złocisty, biały, szary i jego odcienie, niebieski, czarny, czerwony

(531) 3.7.21, 26.1.2, 26.4.2, 27.5.1, 29.1.15

(510), (511) **29** mięso z perliczki, wędliny z perliczki.(111) **193883** (220) 2005 09 05 (210) 299666

(151) 2007 06 18 (441) 2005 12 12

(732) DROP S.A., Ostrów Wilk., PL.

(540)



Kolor znaku: złocisty, biały, szary i jego odcienie, niebieski, czarny, czerwony

(531) 3.7.21, 26.1.2, 26.4.2, 27.5.1, 29.1.15

(510), (511) **29** mięso z perliczki, wędliny z perliczki.(111) **193884** (220) 2005 09 05 (210) 299676

(151) 2007 08 28 (441) 2005 12 12

(732) Edward Wyganowski, Sulejówek, PL.

(540)



(531) 5.5.19, 5.5.20, 27.5.1

(510), (511) **03** paznokcie sztuczne, tipsy, kleje do mocowania sztucznych paznokci i tipsów, zmywacze do kleju do paznokci, ozdoby do paznokci, kalkomania do paznokci, zestawy do przedłużania paznokci, środki i preparaty do pielęgnacji paznokci, preparaty wzmacniające do skórek i paznokci, preparaty do wygładzania nierównej płytki paznokcia, preparaty ochronne do paznokci, preparaty wzmacniające do podklejania paznokci, zestawy do modelowania paznokci akrylowych, lakiery do paznokci, emalie do paznokci, zmywacze do lakierów i emalii do paznokci, olejki do paznokci, środki do polerowania paznokci, preparaty do zmiękczenia skórek wokół paznokci, mydła, kosmetyki, kremy kosmetyczne, kremy polerujące, maści do celów kosmetycznych, woski kosmetyczne, środki do pielęgnacji ust, szminki do make-up, pomadki do ust, wyroby perfumeryjne, środki do pielęgnacji włosów, preparaty do depilacji, depilatory, pudry, róże, rzęsy sztuczne, kleje do mocowania sztucznych rzęs, preparaty kosmetyczne do rzęs, motywy dekoracyjne do celów kosmetycznych, preparaty do makijażu, **05** odżywki do skórek i paznokci o działaniu leczniczym, środki do pielęgnacji ust o działaniu leczniczym, preparaty farmaceutyczne do pielęgnacji skóry, **08** cząłki do skórek, cząłki do obcinania paznokci, gilotynki do obcinania paznokci, pilniki do paznokci, pincety, zestawy do manicure, zestawy do pedicure, nożyczki do wycinania skórek, nożyczki do obcinania paznokci, polerki do paznokci, akcesoria do pielęgnacji skórek i paznokci, aparaty do depilacji, lokówki jako ręczne narzędzia do układania włosów nieelektryczne.

(111) **193885** (220) 2005 09 09 (210) 299855

(151) 2007 08 21 (441) 2005 12 12

(732) Przedsiębiorstwo Produkcyjno-Handlowo-Usługowe „JAGAMET” Spółka Cywilna Krzysztof Jagieła, Stefan Bładacz, Tarnowskie Góry, PL.

(540) JAGAMET

(510), (511) **06** kraty pomostowe metalowe, kratownice metalowe, kształtki metalowe, konstrukcje metalowe, przenośne konstrukcje metalowe, kratki ochronne metalowe, klamry metalowe, kątowniki metalowe, konstrukcyjne materiały metalowe, stopnie schodowe, przęsła, ogrodzenia, barierki, elementy toczone, elementy frezowane, **36** pośrednictwo finansowe, **37** instalowanie konstrukcji metalowych.

(111) **193886** (220) 2005 09 12 (210) 299918

(151) 2007 06 13 (441) 2005 12 27

(732) Zakład Elektroniczny ADEL Stanisław Pękał, Duszniki Zdrój, PL. (540)



Kolor znaku: niebieski, czarny

(531) 26.11.3, 27.5.1, 29.1.12

(510), (511) **09** elektroniczne urządzenia pomiarowe i sterujące, konsole pomiarowe, liczniki, elektroniczne urządzenia pomiarowe i sterujące dla rolnictwa.(111) **193887** (220) 2003 03 10 (210) 262011

(151) 2007 07 19 (441) 2003 09 22

(732) Stowarzyszenie Producentów Pap, Gdańsk, PL. (540)



(531) 7.3.11, 26.4.9, 27.5.5

(510), (511) **35** doradztwo specjalistyczne w sprawach działalności gospodarczej, badanie rynku, usługi promocyjno-reklamowe, **41** organizowanie i prowadzenie spotkań tematycznych, konferencji, zjazdów, seminariów, **42** prace badawczo-rozwojowe w dziedzinie budowlanej, doradztwo branżowe budowlane i prawne. (551) wspólny znak towarowy

(111) **193888** (220) 2004 03 24 (210) 278216
 (151) 2007 07 26 (441) 2004 06 28
 (732) AMBRA S.A., Warszawa, PL.
 (540) APERITIVO CAZZANO
 (510), (511) **33** napoje alkoholowe, wina, wódki, likiery.

(111) **193889** (220) 2004 03 30 (210) 278541
 (151) 2007 09 11 (441) 2004 07 12
 (732) Stanisław Błaszczyk, Warszawa, PL.
 (540) AMBASADOR
 (510), (511) **16** czasopismo (miesięcznik).

(111) **193890** (220) 2004 04 08 (210) 279068
 (151) 2007 06 18 (441) 2004 07 12
 (732) POLKOMTEL S.A., Warszawa, PL.
 (540)

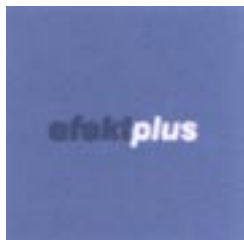

Kolor znaku: granatowy, biały, niebieski
 (531) 27.5.1, 29.1.4, 29.1.6

(510), (511) **09** aparaty, przewody i słuchawki telefoniczne; automaty sprzedające i mechanizmy do urządzeń uruchamianych przez wrzucenie monety lub żetonu; kasy rejestrujące; komputery i sprzęt przetwarzający dane; magnetyczne nośniki danych; maszyny liczące, płyty (dyski) z nagraniami; urządzenia do gaszenia ognia; urządzenia do nagrywania, transmisji, reprodukcji danych, dźwięku lub obrazu; urządzenia i przyrządy naukowe, żeglarskie, geodezyjne, elektryczne, kinematograficzne, optyczne, wagowe, pomiarowe, sygnalizacyjne, kontrolne, do ratowania życia, do celów dydaktycznych, **35** usługi polegające na: rejestrowaniu, sporządzaniu odpisów, składzie, kompilacji, transkrypcji, systematyzacji pisemnych informacji (komunikatów) oraz rejestrowaniu a także wykorzystaniu lub kompilacji danych matematycznych lub statystycznych oraz zarządzaniu zbiorami informatycznymi; usługi w zakresie: reklamy, działalności informacyjnej handlowej oraz związanej z działalnością gospodarczą, badania rynku, telefonicznego udzielania informacji, organizacji wystaw lub targów handlowych i reklamowych, pośrednictwa w zawieraniu umów kupna-sprzedaży poprzez telefon i Internet; elektroniczny serwis informacji typu on-line polegający na tworzeniu i prowadzeniu baz danych; usługi telekomunikacyjne on line polegające na umożliwieniu: zlecenia usług, świadczenia usług, zawierania umów, umów pośrednictwa, umów kupna-sprzedaży, wykonywania umów; zgrupowanie na rzecz osób trzecich towarów: apaszki jedwabne, antystresery, baloniki, bandanki, banery, bezrękawniki, bloczki post-it, bluzy, bombki, breloczki, chorągiewki, clipboardy, czapki, daszki, długopisy, elektroniczne urządzenia do tłumaczeń językowych, elektroniczne urządzenia ze słownikiem, etui skórzane na długopisy, etui skórzane na wizytówki, fido-dido, flagi, galanteria odzieżowa damska i męska, galanteria skórzana, galanteria papierowa, joja, kalendarze, kalkulatory, kapelusze, karafki, konstrukcje dmuchane i balony, kosmetyczki, kosmetyki, koszulki polo, krawaty, krzeselka, kubki, kurtki, latawce, linijki, maskotki, materiały biurowe i szkolne, prowokce na telefony, pompony, portfele, postery, potykacze, radioodbiorniki, rękawiczki, ręczniki, sakwy rowerowe, sakwy podróżne, samochodowe osłony przeciwsłoneczne, siatki, skrobaczki do szyb, słodycze, standy, stroje dla personelu, szale, szaliki, świece, tablice, teczki skórzane, terkotki, termosy, tłumacze polsko-angielskie, torby i torebki, torciki, trąbki, t-shirty, wizytowniki, wody perfumowane i perfumy, worki żeglarskie, wyroby ze szkła i porcelany, zabawki, zegary ściennie, zegarki, znaczki z logo, **36** usługi w zakresie: pośred-

nictwa w zawieraniu umów ubezpieczeniowych poprzez telefon i Internet, sprawdzania stanu konta poprzez telefon i Internet; usługi telekomunikacyjne on-line polegające na umożliwieniu: zawierania umów ubezpieczeniowych, umów kredytowych, umów bankowych oraz otwierania rachunków bankowych, dokonywania operacji bankowych, dostępu do konta bankowego, **38** usługi telekomunikacyjne; usługi w zakresie: rozpowszechniania systemów przekazywania dźwięku i obrazu w łączności radiofonicznej, telegraficznej, telefonicznej, telefonii komórkowej, telefaksowej, w systemie cyfrowym; usługi w zakresie łączności: radiofonicznej, telegraficznej, telefonicznej, telefonii komórkowej i poprzez Internet, telefaksowej, ustalania taryf i opłat, obsługi satelitów i przekazów satelitarnych, organizowania systemów transmisyjnych, przesyłania dźwięku, obrazu i sms-ów; usługi w zakresie: poczty elektronicznej, zleceń przywoławczych z zastosowaniem radia, telefonu lub innych środków komunikacji elektronicznej; usługi w zakresie prowadzenia: stacji radiowych, telewizyjnych oraz transmitowania dźwięku i obrazu; usługi w zakresie zbierania i przekazywania aktualności informacyjnych z wykorzystaniem: multimediiów, urządzeń telekomunikacyjnych; usługi w zakresie wypożyczania telefonów, modemów i innych urządzeń telekomunikacyjnych; obsługa klientów przy wykorzystaniu sieci Internet polegający na udostępnianiu informacji z możliwością elektronicznego przyjmowania i przekazywania wiadomości; usługi polegające na transmisji pisemnych informacji (komunikatów), **41** usługi w zakresie nauczania poprzez telefon, Internet, radio i telewizję.

(111) **193891** (220) 2004 04 08 (210) 279069
 (151) 2007 06 18 (441) 2004 07 12
 (732) POLKOMTEL S.A., Warszawa, PL.
 (540)

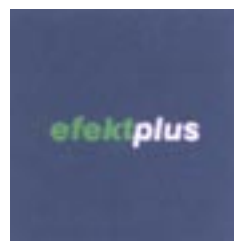

Kolor znaku: zielony, biały, granatowy
 (531) 27.5.1, 29.1.3, 29.1.4, 29.1.6

(510), (511) **09** aparaty, przewody i słuchawki telefoniczne; automaty sprzedające i mechanizmy do urządzeń uruchamianych przez wrzucenie monety lub żetonu; kasy rejestrujące; komputery i sprzęt przetwarzający dane; magnetyczne nośniki danych; maszyny liczące, płyty (dyski) z nagraniami; urządzenia do gaszenia ognia; urządzenia do nagrywania, transmisji, reprodukcji danych, dźwięku lub obrazu; urządzenia i przyrządy naukowe, żeglarskie, geodezyjne, elektryczne, kinematograficzne, optyczne, wagowe, pomiarowe, sygnalizacyjne, kontrolne, do ratowania życia, do celów dydaktycznych, **35** usługi polegające na: rejestrowaniu, sporządzaniu odpisów, składzie, kompilacji, transkrypcji, systematyzacji pisemnych informacji (komunikatów) oraz rejestrowaniu a także wykorzystaniu lub kompilacji danych matematycznych lub statystycznych oraz zarządzaniu zbiorami informatycznymi; usługi w zakresie: reklamy, działalności informacyjnej handlowej oraz związanej z działalnością gospodarczą, badania rynku, telefonicznego udzielania informacji, organizacji wystaw lub targów handlowych i reklamowych, pośrednictwa w zawieraniu umów kupna-sprzedaży poprzez telefon i Internet; elektroniczny serwis informacji typu on-line polegający na tworzeniu i prowadzeniu baz danych; usługi telekomunikacyjne on line polegające na umożliwieniu: zlecenia usług, świadczenia usług, zawierania umów, umów pośrednictwa, umów kupna-sprzedaży, wykonywania umów; zgrupowanie na rzecz osób trzecich towarów: apaszki jedwabne, antystresery, baloniki, bandanki, banery, bezrękawniki, bloczki post-it, bluzy, bombki, breloczki, chorągiewki, clipboardy, czapki, daszki, długopisy, elektroniczne urządzenia do tłumaczeń językowych, elektroniczne urządzenia ze słownikiem, etui skórzane na długopisy, etui skórzane na wizytówki, fido-dido, flagi, galanteria odzieżowa damska i męska, galanteria skórzana, galanteria papierowa, joja, kalendarze, kalkulatory, kapelusze, karafki, konstrukcje dmuchane

i balony, kosmetyczki, kosmetyki, koszulki polo, krawaty, krzeselka, kubki, kurtki, latawce, linijki, maskotki, materiały biurowe i szkolne, medale, pudełka, naklejki i nalepki, notesy, obrusy, odtwarzacze płyt kompaktowych i kaset, ołówki, opakowania na napoje, organizery, otwieracze do butelek, pałeczki chińskie, papiery pakowe, parasole, parasolki, parawany, para jedwabne, piłki, piórniki, plecaki, płotki, podkładki pod kubki, kieliszki i szklanki, podkładki pod mysz, pokrowce na telefony, pompony, portfele, postery, potykacze, radioodbiorniki, rękawiczki, ręczniki, sakwy rowerowe, sakwy podróżne, samochodowe osłony przeciwsłoneczne, siatki, skrobaczki do szyb, słodycze, standy, stroje dla personelu, szale, szaliki, świece, tablice, teczki skórzane, terkotki, termosy, tłumacze polsko-angielskie, torby i torebki, torciki, trąbki, t-shirty, wizytowniki, wody perfumowane i perfumy, worki żeglarskie, wyroby ze szkła i porcelany, zabawki, zegary ściennie, zegarki, znaczki z logo, **36** usługi w zakresie: pośrednictwa w zawieraniu umów ubezpieczeniowych poprzez telefon i Internet, sprawdzania stanu konta poprzez telefon i Internet; usługi telekomunikacyjne on-line polegające na umożliwieniu: zawierania umów ubezpieczeniowych, umów kredytowych, umów bankowych oraz otwierania rachunków bankowych, dokonywania operacji bankowych, dostępu do konta bankowego, **38** usługi telekomunikacyjne; usługi w zakresie: rozpowszechniania systemów przekazywania dźwięku i obrazu w łączności radiofonicznej, telegraficznej, telefonicznej, telefonii komórkowej, telefaksowej, w systemie cyfrowym; usługi w zakresie łączności: radiofonicznej, telegraficznej, telefonicznej, telefonii komórkowej i poprzez Internet, telefaksowej, ustalania taryf i opłat, obsługi satelitów i przekazów satelitarnych, organizowania systemów transmisyjnych, przesyłania dźwięku, obrazu i sms-ów; usługi w zakresie: poczty elektronicznej, zleceń przywoławczych z zastosowaniem radia, telefonu lub innych środków komunikacji elektronicznej; usługi w zakresie prowadzenia: stacji radiowych, telewizyjnych oraz transmitowania dźwięku i obrazu; usługi w zakresie zbierania i przekazywania aktualności informacyjnych z wykorzystaniem: multimediiów, urządzeń telekomunikacyjnych; usługi w zakresie wypożyczania telefonów, modemów i innych urządzeń telekomunikacyjnych; obsługa klientów przy wykorzystaniu sieci Internet umożliwiająca dostarczanie klientom informacji oraz otrzymywanie informacji od klientów; elektroniczny serwis informacji typu on-line polegający na udostępnianiu informacji z możliwością elektronicznego przyjmowania i przekazywania wiadomości; usługi polegające na transmisji pisemnych informacji (komunikatów), **41** usługi w zakresie nauczania poprzez telefon, Internet, radio i telewizję.

(111) **193892** (220) 2004 04 08 (210) 279071

(151) 2007 06 18 (441) 2004 07 12

(732) POLKOMTEL S.A., Warszawa, PL.

(540) efektplus

(510), (511) **09** aparaty, przewody i słuchawki telefoniczne; automaty sprzedające i mechanizmy do urządzeń uruchamianych przez wrzucenie monety lub żetonu; kasy rejestrujące; komputery i sprzęt przetwarzający dane; magnetyczne nośniki danych; maszyny liczące, płyty (dyski) z nagraniami; urządzenia do gaszenia ognia; urządzenia do nagrywania, transmisji, reprodukcji danych, dźwięku lub obrazu; urządzenia i przyrządy naukowe, żeglarskie, geodezyjne, elektryczne, kinematograficzne, optyczne, wagowe, pomiarowe, sygnalizacyjne, kontrolne, do ratowania życia, do celów dydaktycznych, **35** usługi polegające na: rejestrowaniu, sporządzaniu odpisów, składzie, kompilacji, transkrypcji, systematyzacji pisemnych informacji (komunikatów) oraz rejestrowaniu a także wykorzystaniu lub kompilacji danych matematycznych lub statystycznych oraz zarządzaniu zbiorami informatycznymi; usługi w zakresie: reklamy, działalności informacyjnej handlowej oraz związanej z działalnością gospodarczą, badania rynku, telefonicznego udzielania informacji, organizacji wystaw lub targów handlowych i reklamowych, pośrednictwa w zawieraniu umów kupna-sprzedaży poprzez telefon i Internet; elektroniczny serwis informacji typu on-line polegający na tworzeniu i prowadzeniu baz danych; usługi telekomunikacyjne on line polegające na umożliwieniu: zlecenia usług, świadczenia usług, zawierania umów, umów pośrednictwa, umów kupna-sprzedaży, wykonywania umów; zgrupowanie na rzecz osób trzecich towarów: apaszki jedwabne, antystresery, baloniki, bandanki, banery, bezrękawniki, bloczki post-it, bluzy, bombki, breloczki, chorągiewki, clipboardy, czapki, daszki, długopisy, elektroniczne urządzenia do tłumaczeń językowych, elektroniczne urządzenia ze słownikiem, etui skórzane na długopisy, etui skórzane na wizytówki, fido-dido, flagi, galanteria odzieżowa

damska i męska, galanteria skórzana, galanteria papierowa, joja, kalendarze, kalkulatory, kapelusze, karafki, konstrukcje dmuchane i balony, kosmetyczki, kosmetyki, koszulki polo, krawaty, krzeselka, kubki, kurtki, latawce, linijki, maskotki, materiały biurowe i szkolne, medale, pudełka, naklejki i nalepki, notesy, obrusy, odtwarzacze płyt kompaktowych i kaset, ołówki, opakowania na napoje, organizery, otwieracze do butelek, pałeczki chińskie, papiery pakowe, parasole, parasolki, parawany, para jedwabne, piłki, piórniki, plecaki, płotki, podkładki pod kubki, kieliszki i szklanki, podkładki pod mysz, pokrowce na telefony, pompony, portfele, postery, potykacze, radioodbiorniki, rękawiczki, ręczniki, sakwy rowerowe, sakwy podróżne, samochodowe osłony przeciwsłoneczne, siatki, skrobaczki do szyb, słodycze, standy, stroje dla personelu, szale, szaliki, świece, tablice, teczki skórzane, terkotki, termosy, tłumacze polsko-angielskie, torby i torebki, torciki, trąbki, t-shirty, wizytowniki, wody perfumowane i perfumy, worki żeglarskie, wyroby ze szkła i porcelany, zabawki, zegary ściennie, zegarki, znaczki z logo, **36** usługi w zakresie: pośrednictwa w zawieraniu umów ubezpieczeniowych poprzez telefon i Internet, sprawdzania stanu konta poprzez telefon i Internet; usługi telekomunikacyjne on-line polegające na umożliwieniu: zawierania umów ubezpieczeniowych, umów kredytowych, umów bankowych oraz otwierania rachunków bankowych, dokonywania operacji bankowych, dostępu do konta bankowego, **38** usługi telekomunikacyjne; usługi w zakresie: rozpowszechniania systemów przekazywania dźwięku i obrazu w łączności radiofonicznej, telegraficznej, telefonicznej, telefonii komórkowej, telefaksowej, w systemie cyfrowym; usługi w zakresie łączności: radiofonicznej, telegraficznej, telefonicznej, telefonii komórkowej i poprzez Internet, telefaksowej, ustalania taryf i opłat, obsługi satelitów i przekazów satelitarnych, organizowania systemów transmisyjnych, przesyłania dźwięku, obrazu i sms-ów; usługi w zakresie: poczty elektronicznej, zleceń przywoławczych z zastosowaniem radia, telefonu lub innych środków komunikacji elektronicznej; usługi w zakresie prowadzenia: stacji radiowych, telewizyjnych oraz transmitowania dźwięku i obrazu; usługi w zakresie zbierania i przekazywania aktualności informacyjnych z wykorzystaniem: multimediiów, urządzeń telekomunikacyjnych; usługi w zakresie wypożyczania telefonów, modemów i innych urządzeń telekomunikacyjnych; obsługa klientów przy wykorzystaniu sieci Internet umożliwiająca dostarczanie klientom informacji oraz otrzymywanie informacji od klientów; elektroniczny serwis informacji typu on-line polegający na udostępnianiu informacji z możliwością elektronicznego przyjmowania i przekazywania wiadomości; usługi polegające na transmisji pisemnych informacji (komunikatów), **41** usługi w zakresie nauczania poprzez telefon, Internet, radio i telewizję.

(111) **193893** (220) 2004 04 08 (210) 279072

(151) 2007 06 18 (441) 2004 07 12

(732) POLKOMTEL S.A., Warszawa, PL.

(540)

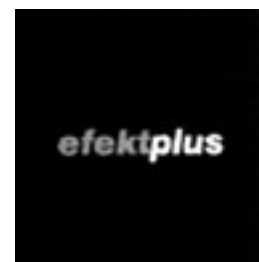

Kolor znaku: ciemnoszary, biały, czarny

(531) 27.5.1, 29.1.6, 29.1.8

(510), (511) **09** aparaty, przewody i słuchawki telefoniczne; automaty sprzedające i mechanizmy do urządzeń uruchamianych przez wrzucenie monety lub żetonu; kasy rejestrujące; komputery i sprzęt przetwarzający dane; magnetyczne nośniki danych; maszyny liczące, płyty (dyski) z nagraniami; urządzenia do gaszenia ognia; urządzenia do nagrywania, transmisji, reprodukcji danych, dźwięku lub obrazu; urządzenia i przyrządy naukowe, żeglarskie, geodezyjne, elektryczne, kinematograficzne, optyczne, wagowe, pomiarowe, sygnalizacyjne, kontrolne, do ratowania życia, do celów dydaktycznych, **35** usługi polegające na: rejestrowaniu, sporządzaniu odpisów, składzie, kompilacji, transkrypcji, systematyzacji pisemnych informacji (komunikatów) oraz rejestrowaniu a także wykorzystaniu lub kompilacji danych

matematycznych lub statystycznych oraz zarządzaniu zbiorami informatycznymi; usługi w zakresie: reklamy, działalności informacyjnej handlowej oraz związanej z działalnością gospodarczą, badania rynku, telefonicznego udzielania informacji, organizacji wystaw lub targów handlowych i reklamowych, pośrednictwa w zawieraniu umów kupna-sprzedaży poprzez telefon i Internet; elektroniczny serwis informacji typu on-line polegający na tworzeniu i prowadzeniu baz danych; usługi telekomunikacyjne on line polegające na umożliwieniu: zlecenia usług, świadczenia usług, zawierania umów, umów pośrednictwa, umów kupna-sprzedaży, wykonywania umów; zgrupowanie na rzecz osób trzecich towarów: apaszki jedwabne, antystresery, baloniki, bandanki, banery, bezrękawniki, bloczki post-it, bluzy, bombki, breloczki, chorągiewki, clipboardy, czapki, daszki, długopisy, elektroniczne urządzenia do tłumaczeń językowych, elektroniczne urządzenia ze słownikiem, etui skórzane na długopisy, etui skórzane na wizytówki, fido-dido, flagi, galanteria odzieżowa damska i męska, galanteria skórzana, galanteria papierowa, joja, kalendarze, kalkulatory, kapelusze, karafki, konstrukcje dmuchane i balony, kosmetyczki, kosmetyki, koszulki polo, krawaty, krzeselka, kubki, kurtki, latawce, linijki, maskotki, materiały biurowe i szkolne, medale, pudełka, naklejki i nalepki, notesy, obrusy, odtwarzacze płyt kompaktowych i kaset, ołówki, opakowania na napoje, organizery, otwieracze do butelek, pałeczki chińskie, papiery pakowe, parasole, parasolki, parawany, para jedwabne, piłki, piórniki, plecaki, płotki, podkładki pod kubki, kieliszki i szklanki, podkładki pod mysz, pokrowce na telefony, pompony, portfele, postery, potykacze, radioodbiorniki, rękawiczki, ręczniki, sakwy rowerowe, sakwy podróżne, samochodowe osłony przeciwsłoneczne, siatki, skrobaczki do szyb, słodycze, standy, stroje dla personelu, szale, szaliki, świece, tablice, teczki skórzane, terkotki, termosy, tłumacze polsko-angielskie, torby i torebki, torciki, trąbki, t-shirty, wizytowniki, wody perfumowane i perfumy, worki żeglarskie, wyroby ze szkła i porcelany, zabawki, zegary ściennie, zegarki, znaczki z logo, **36** Usługi w zakresie: pośrednictwa w zawieraniu umów ubezpieczeniowych poprzez telefon i Internet, sprawdzania stanu konta poprzez telefon i Internet; usługi telekomunikacyjne on-line polegające na umożliwieniu: zawierania umów ubezpieczeniowych, umów kredytowych, umów bankowych oraz otwierania rachunków bankowych, dokonywania operacji bankowych, dostępu do konta bankowego, **38** usługi telekomunikacyjne; usługi w zakresie: rozpowszechniania systemów przekazywania dźwięku i obrazu w łączności radiofonicznej, telegraficznej, telefonicznej, telefonii komórkowej, telefaksowej, w systemie cyfrowym; usługi w zakresie łączności: radiofonicznej, telegraficznej, telefonicznej, telefonii komórkowej i poprzez Internet, telefaksowej, ustalania taryf i opłat, obsługi satelitów i przekazów satelitarnych, organizowania systemów transmisyjnych, przesyłania dźwięku, obrazu i sms-ów; usługi w zakresie: poczty elektronicznej, zleceń przywoławczych z zastosowaniem radia, telefonu lub innych środków komunikacji elektronicznej; usługi w zakresie prowadzenia: stacji radiowych, telewizyjnych oraz transmitowania dźwięku i obrazu; usługi w zakresie zbierania i przekazywania aktualności informacyjnych z wykorzystaniem: multimedialnych, urządzeń telekomunikacyjnych; usługi w zakresie wypożyczania telefonów, modemów i innych urządzeń telekomunikacyjnych; obsługa klientów przy wykorzystaniu sieci Internet umożliwiająca dostarczanie klientom informacji oraz otrzymywanie informacji od klientów; elektroniczny serwis informacji typu on-line polegający na udostępnianiu informacji z możliwością elektronicznego przyjmowania i przekazywania wiadomości; usługi polegające na transmisji pisemnych informacji (komunikatów), **41** usługi w zakresie nauczania poprzez telefon, Internet, radio i telewizję.

(111) **193894** (220) 2004 06 01 (210) 281525
 (151) 2007 08 28 (441) 2004 09 06
 (732) Przedsiębiorstwo Budowlane PANORAMA Sp. z o.o., Gdynia, PL.
 (540) fikakowo

(510), (511) **36** pośrednictwo, obrót, zarządzanie nieruchomościami, wycena nieruchomości, dzierżawa majątku nieruchomego, wynajem mieszkań, domów, wynajem pomieszczeń na cele biurowe, usługowe, handlowe, rekreacyjne, **37** budowa obiektów mieszkalnych, biurowych, handlowych, usługowych, rekreacyjnych, kompleksowa budowa osiedli, inne usługi budowlane, remontowe, nadzór budowlany, wynajem maszyn budowlanych, informacja budowlana, **38** elektroniczne przesyłanie informacji tekstowej i obrazowej, łączność przez terminale komputerowe, poczta elektroniczna, obsługa telekonferencji, wideokonferencji, usługi telewizji kablowej, wy-

pożyczanie urządzeń do przesyłania informacji, **41** organizowanie i prowadzenie działalności edukacyjnej, informacyjnej, rozrywkowej, sportowej, rekreacyjnej, handlowej, klubowej w osiedlach mieszkaniowych, produkcja i montaż programów radiowych, telewizyjnych, filmów, publikowanie materiałów informacyjnych na papierze i w postaci elektronicznej, wypożyczanie książek, filmów, sprzętu audio-wideo, kinematograficznego, sportowego, **42** projektowanie mieszkań, budynków, osiedli, infrastruktury, inne projekty urbanistyczne, doradztwo budowlane, administrowanie, tworzenie, utrzymywanie stron internetowych.

(111) **193895** (220) 2004 06 14 (210) 281936
 (151) 2007 08 03 (441) 2004 09 20
 (732) Mediam Sp. z o.o., Kraków, PL.
 (540)



Kolor znaku: czerwony

(531) 27.5.1, 29.1.1

(510), (511) **09** urządzenia elektryczne i elektroniczne do rejestracji, transformacji i odtwarzania obrazu, światła i dźwięku, a tym komputery, lampy nie do celów oświetleniowych i medycznych, lasery nie do celów medycznych, magnetofony, gramofony, rzutniki obrazu, telebeamy, megafony, kolumny, mikrofony, monitory, neony, nośniki zapisów optycznych i akustycznych, miksery fonii i światła, urządzenia i aparaty do pomiarów elektrycznych i akustycznych, przewody akustyczne i elektryczne, regulatory światła oraz części, osprzęt i akcesoria do wymienionych towarów, **11** lampy do celów oświetleniowych, do aparatów projekcyjnych, reflektory, żarówki, urządzenia i aparaty do wytwarzania par, mgieł, dymów oraz części, osprzęt i akcesoria do wymienionych towarów, **13** preparaty pirotechniczne, **41** organizowanie kursów i szkoleń, usługi w zakresie organizacji i prowadzenia imprez i widowisk rozrywkowych, sportowych, edukacyjnych.

(111) **193896** (220) 2004 07 05 (210) 282784
 (151) 2007 09 13 (441) 2004 10 18
 (732) „FUMTRANS” Janusz Fuminkowski, Bielsko-Biała, PL.
 (540)



Kolor znaku: czerwony, żółty, granatowy, biały, niebieski

(531) 26.13.25, 27.5.1, 29.1.15

(510), (511) **37** usługi koparko-ładowarkami i innymi maszynami budowlanymi, mechanika i elektronika pojazdowa, usługi elektryczne, instalacje, usługi remontowo-budowlane, **39** transport ciężarowy krajowy i międzynarodowy, spedycja krajowa i międzynarodowa.

(111) **193897** (220) 2005 01 14 (210) 289905
 (151) 2007 08 03 (441) 2005 04 18
 (732) IZOdent SPÓŁKA JAWNA Jerzy Witkowski, Grzegorz Witkowski, Olsztyn, PL.
 (540)



Kolor znaku: niebieski, granatowy, biały

(531) 26.11.1, 27.5.1, 29.1.4

(510), (511) **03** środki do mycia zębów, **05** materiały do plombowania zębów i masy odciskowe dentystyczne, **10** materiały i narzędzia chirurgiczne i stomatologiczne, **44** usługi medyczne.

(111) **193898** (220) 2005 04 01 (210) 293162
 (151) 2007 07 27 (441) 2005 07 11
 (732) STANDARD SNACKS S.R.L., Bucuresti, RO.
 (540) BISKADINO

(510), (511) **30** krakersy koktajlowe, paluszki, pałeczki, kruche, małe ciastka, biskwity, sucharki, precle, biszkopty, bułeczki słodkie, ciasteczka, ciastka, cukierki, czekolada, herbatniki petit-beurre, kanapki, krakersy, marcepan, piernik, pralinki, słodczyce, suchary, wafle, wyroby cukiernicze, **35** usługi agencji importowo-eksportowej, rozpowszechnianie materiałów reklamowych, rozpowszechnianie próbek, reklamy, **39** pakowanie, składowanie, transport oraz dystrybucja towarów.

(111) **193899** (220) 2005 05 16 (210) 295048
 (151) 2007 08 30 (441) 2005 08 22
 (732) Wydawnictwo Pascal Spółka z o.o., Bielsko-Biała, PL.
 (540)



Kolor znaku: biały, pomarańczowy, czerwony, niebieski
 (531) 26.4.1, 27.5.1, 29.1.14

(510), (511) **16** książki, podręczniki, albumy, atlasy, fotografie, broszury, czasopisma (periodyki), mapy, mapy geograficzne, przewodniki turystyczne.

(111) **193900** (220) 2005 05 16 (210) 295060
 (151) 2007 08 30 (441) 2005 08 22
 (732) Wydawnictwo Pascal Spółka z o.o., Bielsko-Biała, PL.
 (540)



Kolor znaku: biały, zielony, niebieski, bordowy
 (531) 26.15.1, 27.5.1, 29.1.14

(510), (511) **16** książki, podręczniki, albumy, atlasy, fotografie, broszury, czasopisma (periodyki), mapy, mapy geograficzne, przewodniki turystyczne.

(111) **193901** (220) 2005 05 18 (210) 295192
 (151) 2007 09 12 (441) 2005 08 22
 (732) FOSFAN S.A., Szczecin, PL.
 (540)



Kolor znaku: szary, czarny
 (531) 1.15.24, 26.4.1, 26.5.1, 26.11.1, 27.5.1, 29.1.12

(510), (511) **35** usługi w zakresie prowadzenia hurtowni z chemikaliami, **39** przeładunki portowe - załadunek i rozładunek towarów - chemikaliów i innych, usługi transportowe, magazynowanie, składowanie, konfekcjonowanie, cumowanie statków, zaopatrywanie w wodę.

(111) **193902** (220) 2005 05 18 (210) 295194
 (151) 2007 09 12 (441) 2005 08 22
 (732) FOSFAN S.A., Szczecin, PL.
 (540)



Kolor znaku: biały, niebieski i jego odcienie
 (531) 1.15.24, 26.4.1, 26.5.1, 26.11.1, 27.5.1, 29.1.12

(510), (511) **35** usługi w zakresie prowadzenia hurtowni z chemikaliami, **39** przeładunki portowe - załadunek i rozładunek towarów - chemikaliów i innych, usługi transportowe, magazynowanie, składowanie, konfekcjonowanie, cumowanie statków, zaopatrywanie w wodę.

(111) **193903** (220) 2005 05 18 (210) 295206
 (151) 2007 09 12 (441) 2005 08 22
 (732) Firma Konsultingowa „PATRON” Maciej Wiczarski,
 Grudziądz, PL.
 (540)



Kolor znaku: czarny, niebieski, szary, biały, błękitny, czerwony, zielony, żółty

(531) 1.5.1, 1.17.3, 27.5.1, 29.1.15

(510), (511) **35** agencje importowo-eksportowe, agencje informacji handlowej, analizy kosztów, badania w dziedzinie działalności gospodarczej, badanie rynku, doradztwo specjalistyczne w sprawach działalności gospodarczej, badania, poszukiwania w zakresie działalności gospodarczej, doradztwo w zakresie prowadzenia działalności gospodarczej, doradztwo w zakresie organizacji działalności gospodarczej, ekspertyzy w zakresie działalności gospodarczej, profesjonalne doradztwo w zakresie działalności gospodarczej, informacja o działalności gospodarczej, informacja o działalności gospodarczej, systematyzacja komputerowych baz danych, komputerowe zarządzanie plikami, analiza kosztów w zakresie działalności gospodarczej, dobór personelu za pomocą metod psychotechnicznych, doradztwo w sprawach zarządzania personelem, rekrutacja personelu, pośrednictwo pracy, pomoc w prowadzeniu działalności gospodarczej, promocja sprzedaży dla osób trzecich, sortowanie danych w bazach komputerowych, informacje statystyczne, usługi w zakresie zaopatrzenia osób trzecich - zakupy produktów usług dla innych przedsiębiorstw, doradztwo w zakresie zarządzania działalnością gospodarczą, pomoc w zarządzaniu działalnością gospodarczą, usługi doradcze w zakresie zarządzania działalnością gospodarczą, zarządzanie zbiorami informatycznymi, **36** agencje kredytowe, agencje ściągania wierzytelności, analizy finansowe, doradztwo w sprawach ubezpieczeniowych, doradztwo finansowe, informacje finansowe, usługi finansowe, notowania giełdowe, pośrednictwo giełdowe, informacja o ubezpieczeniach, informacja bankowa, inwestycje kapitałowe, depozyty kosztowności, kredytowanie, kredyty ratalne, lokaty kapitału, maklerstwo giełdowe, operacje bankowe, operacje finansowe, operacje walutowe, pośrednictwo w zakresie funduszy emerytalnych, pośrednictwo ubezpieczeniowe, finansowanie - pożyczki, pożyczki pod zastaw, usługi w zakresie świadczeń emerytalnych, umowy kredytowe, sprzedaż w zakresie otwartych funduszy emerytalnych, pośrednictwo w zakresie sprzedaży otwartych funduszy emerytalnych.

(111) **193904** (220) 2005 05 27 (210) 295633
 (151) 2007 07 24 (441) 2005 09 05
 (732) ALCHEMIA S.C. Aleksander Wityński, Jacek Żakowski,
 Kraków, PL.
 (540)



(531) 26.1.5, 26.3.3, 26.4.12, 26.7.25, 27.5.1

(510), (511) **30** kawa, **33** wina, **41** organizowanie wystaw kulturalnych i edukacyjnych, usługi artystyczne, organizowanie imprez artystycznych, kulturalnych i rozrywkowych, **43** usługi restauracji, kawiarni, barów, hoteli i pensjonatów.

(111) **193905** (220) 2005 06 08 (210) 296186
 (151) 2007 08 27 (441) 2005 09 19
 (732) MERCK & CO., Inc. (a New Jersey Corporation), Whitehouse Station, US.
 (540) FOSAVANCE

(510), (511) **05** preparaty farmaceutyczne i weterynaryjne, preparaty sanitarne do celów medycznych, substancje dietetyczne do celów leczniczych, żywność dla niemowląt, plastry, materiały opatrunkowe, materiały do plombowania zębów, woski dentystyczne, środki dezynfekcyjne, preparaty do zwalczania szkodników, fungicydy, herbicydy.

(111) **193906** (220) 2005 06 09 (210) 296249
 (151) 2007 06 18 (441) 2005 09 19
 (732) POLKOMTEL S.A., Warszawa, PL.
 (540)

biznesmix

Kolor znaku: zielony, granatowy

(531) 27.5.1, 29.1.12

(510), (511) **09** aparaty, przewody i słuchawki telefoniczne; automaty sprzedające i mechanizmy do urządzeń uruchamianych przez wrzucenie monety lub żetonu; kasy rejestrujące; komputery i sprzęt przetwarzający dane; magnetyczne nośniki danych; maszyny liczące, płyty (dyski) z nagraniami; urządzenia do gaszenia ognia; urządzenia do nagrywania, transmisji, reprodukcji danych, dźwięku lub obrazu; urządzenia i przyrządy naukowe, żeglarskie, geodezyjne, elektryczne, kinematograficzne, optyczne, wagowe, pomiarowe, sygnalizacyjne, kontrolne, do ratowania życia, do celów dydaktycznych, **35** usługi polegające na: rejestrowaniu, sporządzaniu odpisów, składzie, kompilacji, transkrypcji, systematyzacji pisemnych informacji (komunikatów) oraz rejestrowaniu a także wykorzystaniu lub kompilacji danych matematycznych lub statystycznych oraz zarządzaniu zbiorami informatycznymi; usługi w zakresie: reklamy, działalności informacyjnej handlowej oraz związanej z działalnością gospodarczą, badania rynku, telefonicznego udzielania informacji, organizacji wystaw lub targów handlowych i reklamowych, pośrednictwa w zawieraniu umów kupna-sprzedaży poprzez telefon i Internet; elektroniczny serwis informacji typu on-line polegający na tworzeniu i prowadzeniu baz danych; usługi telekomunikacyjne on line polegające na umożliwieniu: zlecenia usług, świadczenia usług, zawierania umów, umów pośrednictwa, umów kupna-sprzedaży, wykonywania umów; zgrupowanie na rzecz osób trzecich towarów: apaszki jedwabne, antystresery, baloniki, bandanki, banery, bezrękawniki, bloczki post-it, bluzy, bombki, breloczki, chorągiewki, clipboardy, czapki, daszki, długopisy, elektroniczne urządzenia do tłumaczeń językowych, elektroniczne urządzenia ze słownikiem, etui skórzane na długopisy, etui skórzane na wizytówki, fido-dido, flagi, galanteria odzieżowa damska i męska, galanteria skórzana, galanteria papierowa, joja, kalendarze, kalkulatory, kapelusze, karafki, konstrukcje dmuchane i balony, kosmetyczki, kosmetyki, koszulki polo, krawaty, krzeselka, kubki, kurtki, latawce, linijki, maskotki, materiały biurowe i szkolne, medale, pudełka, naklejki i nalepki, notesy, obrusy, odtwarzacze płyt kompaktowych i kaset, ołówki, opakowania na napoje, organizery, otwieracze do butelek, pałeczki chińskie, papiery pakowe, parasolki, parasolki, parawany, para jedwabne, piłki, piórniki, plecaki, płotki, podkładki pod kubki, kieliszki i szklanki, podkładki pod mysz, pokrowce na telefony, pompony, portfele, postery, potykaczki, radioodbiorniki, rękawiczki, ręczniki, sakwy rowerowe, sakwy podróżne, samochodowe osłony przeciwsłoneczne, siatki, skrobaczki do szyb, słodycze, standy, stroje dla personelu, szale, szaliki, świece, tablice, teczki skórzane, terkotki, termosy, tłumacze polsko-angielskie, torby i torebki, torciki, trąbki, t-shirty, wizytowniki, wody perfumowane i perfumy, worki żeglarskie, wyroby ze szkła i porcelany, zabawki, zegary ściennie, zegarki, znaczki z logo, **36** usługi w zakresie: pośrednictwa w zawieraniu umów ubezpieczeniowych poprzez telefon

i Internet, sprawdzania stanu konta poprzez telefon i Internet; usługi telekomunikacyjne on-line polegające na umożliwieniu: zawierania umów ubezpieczeniowych, umów kredytowych, umów bankowych oraz otwierania rachunków bankowych, dokonywania operacji bankowych, dostępu do konta bankowego, **38** usługi telekomunikacyjne; usługi w zakresie: rozpowszechniania systemów przekazywania dźwięku i obrazu w łączności radiofonicznej, telegraficznej, telefonicznej, telefonii komórkowej, telefaksowej, w systemie cyfrowym; usługi w zakresie łączności: radiofonicznej, telegraficznej, telefonicznej, telefonii komórkowej i poprzez Internet, telefaksowej, ustalania taryf i opłat, obsługi satelitów i przekazów satelitarnych, organizowania systemów transmisyjnych, przesyłania dźwięku, obrazu i sms-ów; usługi w zakresie: poczty elektronicznej, zleceń przywoławczych z zastosowaniem radia, telefonu lub innych środków komunikacji elektronicznej; usługi w zakresie prowadzenia: stacji radiowych, telewizyjnych oraz transmitowania dźwięku i obrazu; usługi w zakresie zbierania i przekazywania aktualności informacyjnych z wykorzystaniem: multimediiów, urządzeń telekomunikacyjnych; usługi w zakresie wypożyczania telefonów, modemów i innych urządzeń telekomunikacyjnych; obsługa klientów przy wykorzystaniu sieci Internet umożliwiająca dostarczanie klientom informacji oraz otrzymywanie informacji od klientów; elektroniczny serwis informacji typu on-line polegający na udostępnianiu informacji z możliwością elektronicznego przyjmowania i przekazywania wiadomości; usługi polegające na transmisji pisemnych informacji (komunikatów), **41** usługi w zakresie nauczania poprzez telefon, Internet, radio i telewizję.

(111) **193907** (220) 2005 06 09 (210) 296250
 (151) 2007 06 18 (441) 2005 09 19
 (732) POLKOMTEL S.A., Warszawa, PL.
 (540)

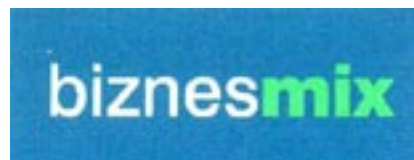

Kolor znaku: biały, zielony, granatowy

(531) 26.4.2, 27.5.1, 29.1.13

(510), (511) **09** aparaty, przewody i słuchawki telefoniczne; automaty sprzedające i mechanizmy do urządzeń uruchamianych przez wrzucenie monety lub żetonu; kasy rejestrujące; komputery i sprzęt przetwarzający dane; magnetyczne nośniki danych; maszyny liczące, płyty (dyski) z nagraniami; urządzenia do gaszenia ognia; urządzenia do nagrywania, transmisji, reprodukcji danych, dźwięku lub obrazu; urządzenia i przyrządy naukowe, żeglarskie, geodezyjne, elektryczne, kinematograficzne, optyczne, wagowe, pomiarowe, sygnalizacyjne, kontrolne, do ratowania życia, do celów dydaktycznych, **35** Usługi polegające na: rejestrowaniu, sporządzaniu odpisów, składzie, kompilacji, transkrypcji, systematyzacji pisemnych informacji (komunikatów) oraz rejestrowaniu a także wykorzystaniu lub kompilacji danych matematycznych lub statystycznych oraz zarządzaniu zbiorami informatycznymi; usługi w zakresie: reklamy, działalności informacyjnej handlowej oraz związanej z działalnością gospodarczą, badania rynku, telefonicznego udzielania informacji, organizacji wystaw lub targów handlowych i reklamowych, pośrednictwa w zawieraniu umów kupna-sprzedaży poprzez telefon i Internet; elektroniczny serwis informacji typu on-line polegający na tworzeniu i prowadzeniu baz danych; usługi telekomunikacyjne on line polegające na umożliwieniu: zlecenia usług, świadczenia usług, zawierania umów, umów pośrednictwa, umów kupna-sprzedaży, wykonywania umów; zgrupowanie na rzecz osób trzecich towarów: apaszki jedwabne, antystresery, baloniki, bandanki, banery, bezrękawniki, bloczki post-it, bluzy, bombki, breloczki, chorągiewki, clipboardy, czapki, daszki, długopisy, elektroniczne urządzenia do tłumaczeń językowych, elektroniczne urządzenia ze słownikiem, etui skórzane na długopisy, etui skórzane na wizytówki, fido-dido, flagi, galanteria odzieżowa damska i męska, galanteria skórzana, galanteria papierowa, joja, kalendarze, kalkulatory, kapelusze, karafki, konstrukcje dmuchane i balony, kosmetyczki, kosmetyki, koszulki polo, krawaty, krzeselka, kubki, kurtki, latawce, linijki, maskotki, materiały biurowe i szkolne, medale, pudełka, naklejki i nalepki, notesy, obrusy, odtwarzacze płyt kompaktowych i kaset, ołówki, opakowa-

nia na napoje, organizery, otwieracze do butelek, pałeczki chińskie, papiery pakowe, parasok, parasolki, parawany, para jedwabne, piłki, piórniki, plecaki, płotki, podkładki pod kubki, kieliszki i szklanki, podkładki pod mysz, pokrowce na telefony, pompony, portfele, postery, potykacze, radiodbiorniki, rękawiczki, ręczniki, sakwy rowerowe, sakwy podróżne, samochodowe osłony przeciwsłoneczne, siatki, skrobaczki do szyb, słodycze, standy, stroje dla personelu, szale, szaliki, świece, tablice, teczki skórzane, terkotki, termosy, tłumacze polsko-angielskie, torby i torebki, torciki, trąbki, t-shirty, wizytowniki, wody perfumowane i perfumy, worki żeglarskie, wyroby ze szkła i porcelany, zabawki, zegary ściennie, zegarki, znaczki z logo, **36** usługi w zakresie: pośrednictwa w zawieraniu umów ubezpieczeniowych poprzez telefon i Internet, sprawdzania stanu konta poprzez telefon i Internet; usługi telekomunikacyjne on-line polegające na umożliwieniu: zawierania umów ubezpieczeniowych, umów kredytowych, umów bankowych oraz otwierania rachunków bankowych, dokonywania operacji bankowych, dostępu do konta bankowego, **38** usługi telekomunikacyjne; usługi w zakresie: rozpowszechniania systemów przekazywania dźwięku i obrazu w łączności radiofonicznej, telegraficznej, telefonicznej, telefonii komórkowej, telefaksowej, w systemie cyfrowym; usługi w zakresie łączności: radiofonicznej, telegraficznej, telefonicznej, telefonii komórkowej i poprzez Internet, telefaksowej, ustalania taryf i opłat, obsługi satelitów i przekazów satelitarnych, organizowania systemów transmisyjnych, przesyłania dźwięku, obrazu i sms-ów; usługi w zakresie: poczty elektronicznej, zleceń przywoławczych z zastosowaniem radia, telefonu lub innych środków komunikacji elektronicznej; usługi w zakresie prowadzenia: stacji radiowych, telewizyjnych oraz transmitowania dźwięku i obrazu; usługi w zakresie zbierania i przekazywania aktualności informacyjnych z wykorzystaniem: multimedii, urządzeń telekomunikacyjnych; usługi w zakresie wypożyczania telefonów, modemów i innych urządzeń telekomunikacyjnych; obsługa klientów przy wykorzystaniu sieci Internet umożliwiającą dostarczanie klientom informacji oraz otrzymywanie informacji od klientów; elektroniczny serwis informacji typu on-line polegający na udostępnianiu informacji z możliwością elektronicznego przyjmowania i przekazywania wiadomości; usługi polegające na transmisji pisemnych informacji (komunikatów), **41** usługi w zakresie nauczania poprzez telefon, Internet, radio i telewizję.

(111) **193908** (220) 2005 08 26 (210) 299356
 (151) 2007 06 20 (441) 2005 11 28
 (732) Maciej Kierzkowski, Warszawa, PL.
 (540)



(531) 24.17.25, 26.15.15, 27.5.1
 (510), (511) **09** optyczne nośniki informacji, publikacje elektroniczne, **16** czasopisma, książki, publikacje.

(111) **193909** (220) 2005 09 23 (210) 300360
 (151) 2007 06 26 (441) 2005 12 27
 (732) PROFIT SYSTEM Sp. z o.o., Warszawa, PL.
 (540)



Kolor znaku: biały, czerwony, niebieski i odcienie
 (531) 26.4.2, 27.5.1, 29.1.13

(510), (511) **16** czasopisma, **35** rozpowszechnianie ogłoszeń, materiałów reklamowych, publikowanie tekstów reklamowych, wynajmowanie powierzchni na cele reklamowe, reklamy prasowe, **41** publikowanie tekstów innych niż reklamowe.

(111) **193910** (220) 2005 09 27 (210) 300513
 (151) 2007 06 20 (441) 2006 01 09
 (732) GREAT GO CYCLES INC., Taichung Hsien, TW.
 (540)



(531) 26.1.10, 26.3.6, 27.5.1
 (510), (511) **12** rowery, części rowerów, przednie widełki rowerowe, ramy rowerowe.

(111) **193911** (220) 2005 09 30 (210) 300644
 (151) 2007 08 08 (441) 2006 01 09
 (732) SZKOŁA TENISA „TIE BREAK” Bernard Rejniak, Warszawa, PL.
 (540)



Kolor znaku: granatowy, biały
 (531) 21.3.1, 24.15.13, 26.3.1, 27.5.1, 29.1.4, 29.1.6
 (510), (511) **41** kultura fizyczna, nauczanie, obozy sportowe, organizowanie obozów sportowych, organizowanie zawodów sportowych, wypożyczanie sprzętu sportowego (z wyjątkiem pojazdów), wynajmowanie kortów tenisowych, doradztwo zawodowe (porady w zakresie edukacji lub kształcenia).

(111) **193912** (220) 2005 09 30 (210) 300667
 (151) 2007 08 07 (441) 2006 01 09
 (732) EUROPLANT PHYTOPHARM Spółka z o.o., Kłęka, PL.
 (540)



Kolor znaku: żółty, czarny, biały, pomarańczowy, różowy
 (531) 2.9.1, 3.1.8, 29.1.15
 (510), (511) **05** herbaty o działaniu leczniczym, **30** herbaty, herbaty owocowe, herbaty ziołowe.

(111) **193913** (220) 2005 10 13 (210) 301152
 (151) 2007 08 30 (441) 2006 01 23
 (732) Studencki Ośrodek Kształcenia „INDEKS” Wiktor Kuźmicki, Olsztyn, PL.
 (540)



Kolor znaku: różowy, granatowy
 (531) 26.13.1, 27.5.1, 29.1.12
 (510), (511) **16** książki, podręczniki, materiały do nauczania (z wyjątkiem aparatów), broszury, czasopisma, **35** usługi promocji sprzedaży

książek, podręczników, materiałów do nauczania, czasopism, broszur, **41** edukacja, nauczanie, w tym przygotowywanie do egzaminów gimnazjalnych, maturalnych, wstępnych na wyższe uczelnie, nauka języków obcych, szkolenia dla nauczycieli, poradnictwo zawodowe w zakresie edukacji lub kształcenia, informacja o edukacji, kursy korespondencyjne, nauczanie korespondencyjne, nauczanie przez Internet, szkoły z internatem, publikowanie książek, wypożyczanie książek, usługi w zakresie tłumaczeń.

(111) **193914** (220) 2005 10 13 (210) 301155
 (151) 2007 09 06 (441) 2006 01 23
 (732) „ARENDA” Spółka z o.o., Katowice, PL.
 (540)



Kolor znaku: czarny, ciemnoszary, fioletowy
 (531) 27.5.1, 29.1.13

(510), (511) **35** analizy kosztów działalności gospodarczej oraz poszczególnych przedsięwzięć, badania w dziedzinie działalności gospodarczej w tym badanie rynku, zapotrzebowania na produkt, lokalizacji dystrybucji oraz wpływu konkurencji, biura - wypożyczanie maszyn i urządzeń dla innych podmiotów gospodarczych, powielanie dokumentów w ramach usług biurowych na zlecenie osób trzecich, działalność gospodarcza - doradztwo w organizacji i zarządzaniu przedsięwzięciem gospodarczym w zakresie wynajmu, dzierżawy i obrotu nieruchomościami jak również pośrednictwo w obrocie i zarządzaniu majątkiem nieruchomości, działalność gospodarcza - ekspertyzy w zakresie zarządu nieruchomościami, profesjonalne doradztwo w zakresie zarządu nieruchomościami, ekspertyzy w działalności gospodarczej w zakresie realizacji inwestycji budowlanych, doradztwo - rekrutacja i zarządzanie personelem, rozpowszechnianie i rozlepianie plakatów reklamowych na zlecenie innych podmiotów, przygotowywanie zeznań podatkowych dla osób fizycznych oraz prawnych, zarządzanie i pomoc przy zarządzaniu przedsiębiorstwami przemysłowymi lub handlowymi, pośrednictwo pracy, wynajmowanie powierzchni na cele reklamowe, rozpowszechnianie ogłoszeń reklamowych, rozpowszechnianie materiałów reklamowych: próbek, druków, prospektów, broszur, usługi sekretarskie na zlecenie, wynajmowanie miejsc na umieszczanie ogłoszeń lub reklam, organizacja wystaw w celach handlowych lub reklamowych, doradztwo w zakresie zarządzania działalnością gospodarczą, **36** agencje pośrednictwa w handlu oraz wynajmie nieruchomościami, agencje ściągania i obrotu wierzytelnościami, analizy finansowe na potrzeby działalności gospodarczej osób trzecich w zakresie rentowności oraz kapitałochłonności przedsięwzięcia, dzierżawa majątku nieruchomości, usługi w zakresie finansowej, prawnej oraz fizycznej likwidacji składników przedsiębiorstwa w drodze sprzedaży, rozbiórki i złomowania składników majątkowych, zarząd i administrowanie nieruchomościami własnymi oraz świadczenie tych usług na rzecz innych podmiotów, wycena nieruchomości, wynajmowanie pomieszczeń biurowych mieszkalnych i produkcyjnych, **37** budowa pawilonów i sklepów targowych, informacja dla inwestorów i głównych wykonawców robót budowlanych w zakresie zaopatrzenia w materiały oraz wykonywanie usług specjalistycznych i ogólnobudowlanych przez inne podmioty, wynajem sprzętu budowlanego w zakresie budownictwa naziemnego, budynki - czyszczenie od wewnątrz w tym renowacja tynków i malowanie oraz tapetowanie ścian, budynki - czyszczenie od zewnątrz, odnawianie elewacji, budynki - izolowanie termiczne, akustyczne oraz od wpływu innych czynników atmosferycznych i pochodzących z działalności człowieka, dekarstwo w zakresie usług budowlanych, dezynfekcja, dezynsekcja, deratyzacja, układanie nawierzchni dróg i ulic, dróg dojazdowych, placów manewrowych, chodników, przejść oraz placów składowych, usługi budowlane w zakresie instalacji wodno-kanalizacyjnych, budowa i naprawy obiektów magazynowych, nadzór budowlany świadczony na rzecz innych podmiotów, montaż i naprawy instalacji grzewczych w obiektach budowlanych, rozbiórka budynków, montaż i demontaż rusztowań budowlanych, wyszukiwanie pokładów wodonośnych i wiercenie studni, **39** dostarczanie towarów w ramach zleceń in-

dywidualnych oraz wykonywanych ciągle jako zaopatrzenie punktów handlowych detalicznych i hurtowych, dostarczanie towarów zamówionych korespondencyjnie, wynajmowanie miejsc garażowych na potrzeby osób trzecich tak dla samochodowych pojazdów mechanicznych jak również dla maszyn budowlanych, holowanie, świadczenie informacji o transporcie i składowaniu, magazynowanie i składowanie towarów oraz wynajmowanie i pośrednictwo w obrocie i najmie magazynów, pakowanie, załadunek i rozładunek towarów do transportu, wynajmowanie miejsc na parkingi samochodowe oraz usługi związane z parkowaniem samochodów, transport przedmiotów wartościowych, dostarczanie, doręczanie przesyłek, załadunek, transport i wyładunek odpadów, **42** budynki - projektowanie na zlecenie osób trzecich budowli i budynków użyteczności publicznej, budynków i budowli na potrzeby działalności gospodarczej oraz budynków mieszkalnych, doradztwo budowlane, badania i ekspertyzy geologiczne na potrzeby realizacji inwestycji budowlanych, ekspertyzy inżynierskie na potrzeby realizacji inwestycji budowlanych, doradztwo w zakresie ochrony środowiska przy realizacji inwestycji budowlanych w zakresie oddziaływania samych prac budowlanych jak i funkcjonowania obiektów, pomiary gruntu na potrzeby realizacji inwestycji budowlanych, projektowanie budynków, projektowanie i dekoracja wnętrz.

(111) **193915** (220) 2005 10 14 (210) 301189
 (151) 2007 09 06 (441) 2006 01 23
 (732) CENTRALA NASIENNA KALNAS Sp. z o.o., Kalisz, PL.
 (540)



Kolor znaku: biały, zielony, żółty, niebieski, czerwony, brązowy, beżowy, czarny

(531) 5.11.1, 7.11.5, 19.19.0, 25.1.15, 27.5.1, 29.1.15
 (510), (511) **31** nasiona traw.

(111) **193916** (220) 2005 10 27 (210) 301658
 (151) 2007 07 27 (441) 2006 02 06
 (732) BARGEST Bartosz Chmielewski, Katowice, PL.

(540) castmarket
 (510), (511) **06** metalowe barierki ochronne, beczki metalowe, blacha, boazeria metalowa, wyroby artystyczne z brązu, cyfry i litery z metali nieszlachetnych, metalowe numery domów, metalowe dozowniki do ręczników i mydła, drobnica żelazna, dzwonki, klamki, kołatki do drzwi metalowe, figurki, statuetki z metali nieszlachetnych, uchwyty metalowe, gwoździe, haki do wieszania ubrań metalowe, klucze, konstrukcje metalowe, kraty metalowe, skrzynki metalowe na listy, łańcuchy metalowe, metale nieszlachetne, miedź surowa lub półprzetworzona, nagrobkowe tabliczki metalowe, obróbka mechaniczna elementów metalowych, skrzynki do narzędzi metalowe, ogrodzenia metalowe, skarponki metalowe, płyty pamiątkowe metalowe, pojemniki metalowe, wyroby ozdobne ze stali, szyldy metalowe, zamknięcia do butelek metalowe, drobne wyroby z żelaza, odlewy dekoracyjne, meble żeliwne, drzwiczki żeliwne, statuetki żeliwne, świeczniki żeliwne, podstawki żeliwne, wkłady kominkowe metalowe, kwietniki i wieszaki metalowe, metalowe elementy ogrodzeń, **11** grzejniki do centralnego ogrzewania, rekuperatory ciepła, wymienniki ciepła, grzejniki elektryczne, elementy grzejne, elementy systemów centralnego ogrzewania, instalacje centralnego ogrzewania na gorącą wodę, **14** ozdoby z metali szlachetnych, paterki z metali szlachetnych, pojemniki do użytku domowego z metali szlachetnych, tace, podstawki z metali szlachetnych, posągi, posążki, figurki z metali szlachetnych, pudełka z metali szlachetnych, ser-

wetniki, świeczniki, talerze, naczynia z metali szlachetnych, zegary, **35** usługi prowadzenia aukcji publicznych za pośrednictwem internetu, pozyskiwanie danych do komputerowej bazy, komputerowe zarządzanie plikami, usługi prowadzenia sklepu z artykułami metalowymi, z urządzeniami grzewczymi, z artykułami z metali szlachetnych za pośrednictwem sieci komputerowych, promocja dla osób trzecich w wyspecjalizowanych sklepach, usługi prowadzenia sklepu, z artykułami metalowymi, z urządzeniami grzewczymi i z artykułami z tworzyw sztucznych za pośrednictwem sieci komputerowej, promocja dla osób trzecich za pośrednictwem internetu, reklama za pośrednictwem sieci komputerowej, sortowanie danych w bazach komputerowych, usługi sklepów wysyłkowych z artykułami metalowymi, z urządzeniami grzewczymi i z artykułami z metali szlachetnych.

(111) **193917** (220) 2005 10 27 (210) 301659
 (151) 2007 07 27 (441) 2006 02 06
 (732) Przedsiębiorstwo Produkcyjno-Handlowe „KONTRAST
 Grzegorz Palacz, Opalenica, PL.
 (540)

KONT RAST

(531) 26.4.2, 27.5.1
 (510), (511) **24** tkaniny, wyroby tekstylne, **25** odzież z tworzyw naturalnych i sztucznych, odzież skórzana, szaliki, apaszki, kapelusze, bielizna.

(111) **193918** (220) 2005 11 07 (210) 301953
 (151) 2007 08 01 (441) 2006 02 20
 (732) „Agroturystyka Kaszubski Zapieček” Bernadeta Zyta
 Puzdrowska, Ostrzyce, PL.
 (540) KASZUBSKI ZAPIECEK

(510), (511) **43** wynajmowanie noclegów, pensjonaty, domy turystyczne, przygotowanie dań na zamówienie oraz ich dostawa, restauracje, restauracje samoobsługowe, usługi barowe, stołówki, wynajmowanie mieszkań na pobyt czasowy.

(111) **193919** (220) 2005 11 14 (210) 302168
 (151) 2007 09 07 (441) 2006 02 20
 (732) Spółka Mieszkaniowa SALWATOR Sp. z o.o., Kraków, PL.
 (540)

SALWATOR

Kolor znaku: pomarańczowy, czarny
 (531) 26.11.3, 27.5.1, 29.1.12
 (510), (511) **35** zarządzanie hotelami, administrowanie hotelami, doradztwo w sprawach działalności gospodarczej, **36** wynajmowanie mieszkań, dzierżawa majątku nieruchomości, zarządzanie nieruchomościami, obrót nieruchomościami, **37** budownictwo, **42** doradztwo budowlane, projektowanie budynków, **43** wynajmowanie noclegów, wynajmowanie mieszkań na pobyt czasowy, hotele.

(111) **193920** (220) 2005 11 16 (210) 302304
 (151) 2007 09 06 (441) 2006 02 20
 (732) Spółdzielnia Mleczarska „MLEKPOL”, Grajewo, PL.
 (540) OSOWITA
 (510), (511) **05** mleko w proszku oraz odżywki dla niemowląt na bazie mleka, **29** mleko i produkty mleczne, napoje mleczne z przewagą mleka, maślanka, zsiadłe mleko, jogurt, kefir, napoje mleczno-owocowe w tym na bazie owoców świeżych, kremów maślanych, śmietany, serów, twarogów, twarożków smakowych, deserów mlecznych, **30** napoje mleczne na bazie czekolady, kakao i kawy, kleiki spożywcze na bazie mleka, lody, majonezy, batony, biszkopty, bułki, chałwa, chleb, ciasta, czekolada i wyroby czekoladowe, **32** napoje serwatkowe.

(111) **193921** (220) 2005 11 25 (210) 302795
 (151) 2007 09 04 (441) 2006 03 06

(732) OTORIA PHU, Mirosława Puk, Poznań, PL.
 (540)

otoria
 Laboratorium Ciepłoty

(531) 26.1.1, 26.1.5, 27.5.1
 (510), (511) **10** aparaty dla osób słabosłyszących, aparaty do ochrony przed hałasem, wkładki uszne-protezy douszne.

(111) **193922** (220) 2005 11 29 (210) 302941
 (151) 2007 09 11 (441) 2006 03 06
 (732) Przedsiębiorstwo DRZEWNIE TARTAK GÓRA Sp. z o.o., Góra, PL.
 (540)

TARTAK od 1948 r.
GÓRA

Kolor znaku: jasnobrązowy, ciemnozielony
 (531) 26.1.4, 26.4.1, 27.5.1, 29.1.12
 (510), (511) **20** produkcja wyrobów tartacznych, impregnacja drewna, produkcja wyrobów stolarskich i ciesielskich dla budownictwa, produkcja pozostałych wyrobów z drewna, produkcja mebli i krzeseł do siedzenia, produkcja mebli biurowych i sklepowych, produkcja mebli kuchennych, produkcja mebli pozostałych, **35** prowadzenie sklepu/hurtowni z drewnem, **42** prace badawczo-rozwojowe w dziedzinie nauk technicznych.

(111) **193923** (220) 2005 12 06 (210) 303226
 (151) 2007 08 20 (441) 2006 03 20
 (732) LU Polska S.A., Warszawa, PL.
 (540)

SAN
 Od roku 1933

Kolor znaku: biały, granatowy, czerwony, żółty
 (531) 5.7.3, 26.1.2, 26.5.1, 26.11.1, 27.5.1, 29.1.14
 (510), (511) **30** herbata, paszteciki (słodkie lub słone), ciastka (słodkie lub słone), ciasteczka, produkty zbożowe, płatki śniadaniowe, dania gotowe częściowo lub całkowicie zrobione z wyrobów piekarniczych, chleb, sucharki, herbatniki (słodkie lub słone), wafle, wafle naleśnikowe, wszystkie te produkty zwykłe i/lub z polewą i/lub nadziewane i/lub aromatyzowane, słone lub słodkie przekąski z herbatników, wyrobów piekarniczych, ciasta, rzadkiego ciasta, wyroby cukiernicze, lody, kremy mrożone, słodczyce, batony, słodkie sosy, wszystkie wyżej wymienione produkty z lub bez aromatów owocowych lub zawierające owoce.

(111) **193924** (220) 2005 12 07 (210) 303264
 (151) 2007 08 28 (441) 2006 03 20
 (732) PIRS Spółka z ograniczoną odpowiedzialnością, Kraków, PL.
 (540)

Stary Port

Kolor znaku: brązowy, czarny, kremowy
 (531) 7.1.16, 27.5.1, 29.1.2, 29.1.7, 29.1.8

(510), (511) **32** aperityfy bezalkoholowe, bezalkoholowe wyciągi z owoców, ekstrakty owocowe bezalkoholowe, esencje do produkcji napojów, piwo imbirowe, koktajle bezalkoholowe, preparaty do sporządzenia likierów, woda mineralna, esencje do produkcji napojów, preparaty do produkcji napojów, syropy do napojów, napoje bezalkoholowe, nektary owocowe, piwo, piwo słodowe, sarsaparyla jako napój bezalkoholowy, soki owocowe, soki warzywne jako napoje, sorbety jako napoje, **35** agencje reklamowe, profesjonalne zarządzanie działalnością artystyczną, uaktualnianie materiałów reklamowych, wynajmowanie powierzchni na cele reklamowe, uaktualnianie materiału reklamowego, wypożyczanie materiału reklamowego, publikowanie tekstów reklamowych, rozpowszechnianie ogłoszeń reklamowych, reklamy, rekrutacja personelu, organizowanie targów w celach handlowych lub reklamowych, **39** transport barkami, biura turystyczne z wyjątkiem rezerwacji hoteli i pensjonatów, dostarczanie towarów, organizowanie wycieczek, organizowanie wycieczek morskich, transport statkami, cumowanie statków, wynajmowanie statków, rejsy statkami wycieczkowymi, wypożyczanie łodzi, statków, **41** usługi związane z organizowaniem i obsługą dyskotek, usługi klubowe w zakresie rozrywki lub nauczania, publikowanie książek, kształcenie praktyczne jako pokazy, kultura fizyczna, kursy korespondencyjne, nocne kluby, wypożyczanie sprzętu do nurkowania, obozy sportowe, organizowanie obozów sportowych, usługi w zakresie obozów wakacyjnych dotyczące rozrywki i zabawy, obsługa urządzeń sportowych, organizowanie balów, organizowanie i prowadzenie konferencji, organizowanie i prowadzenie kongresów, organizowanie i prowadzenie pracowni specjalistycznych, organizowanie i prowadzenie seminariów, organizowanie i prowadzenie sympozjów, organizowanie i prowadzenie zjazdów, organizowanie konkursów edukacyjnych lub rozrywkowych, organizowanie konkursów piękności, organizowanie przyjęć w zakresie rozrywki, organizowanie spektakli jako usługi impresariów, organizowanie wystaw z dziedziny kultury lub edukacji, organizowanie zawodów sportowych, usługi orkiestry, parki rozrywki, przedstawienia teatralne, rozrywka, informacja o rozrywce, wypożyczanie książek, **43** usługi barowe, bary szybkiej obsługi (snack-bary), domy turystyczne, kawiarnie, restauracje, restauracje samoobsługowe.

(111) **193925** (220) 2005 12 12 (210) 303462
 (151) 2007 08 02 (441) 2006 03 20
 (732) FIRMA KONFEKCYJNA „HEXELINE” Halina Zawadzka, Łódź, PL.
 (540)



Kolor znaku: czarny, biały, czerwony

(531) 26.4.2, 27.5.1, 29.1.13

(510), (511) **18** torby, torebki damskie wszystkie w/w zawarte w tej klasie, **25** ubrania, buty, **39** usługi transportowe i magazynowe.

(111) **193926** (220) 2005 12 27 (210) 304166
 (151) 2007 08 02 (441) 2006 04 03
 (732) PLIVA Kraków, Zakłady Farmaceutyczne Spółka Akcyjna, Kraków, PL.
 (540) pamidis
 (510), (511) **05** preparaty farmaceutyczne.

(111) **193927** (220) 2005 12 27 (210) 304168
 (151) 2007 08 02 (441) 2006 04 03
 (732) PLIVA Kraków, Zakłady Farmaceutyczne Spółka Akcyjna, Kraków, PL.
 (540) pamidia
 (510), (511) **05** preparaty farmaceutyczne.

(111) **193928** (220) 2006 01 05 (210) 304484
 (151) 2007 09 11 (441) 2006 04 18
 (732) STADA Arzneimittel AG, Bad Vilbel, DE.

(540) CLADOSTAD

(510), (511) **05** produkty farmaceutyczne i weterynaryjne, środki higieniczne do celów medycznych, substancje dietetyczne do celów leczniczych, żywność dla niemowląt, plastry, materiały opatrunkowe, materiały do plombowania zębów, woski dentystyczne, środki odkażające, środki do zwalczania robactwa, fungicydy, herbicydy.

(111) **193929** (220) 2006 01 17 (210) 304939
 (151) 2007 09 06 (441) 2006 05 02
 (732) „ART STUDIO WILKOM” Marek Korytowski, Poznań, PL.
 (540)



(531) 11.3.1, 24.1.5, 27.5.1

(510), (511) **14** wyroby jubilerskie, biżuteria, metale szlachetne i ich stopy, kamienie szlachetne i ozdobne, zegarki.

(111) **193930** (220) 2006 01 18 (210) 304992
 (151) 2007 09 06 (441) 2006 05 02
 (732) SPÓŁDZIELNIA „ROZRYWKA”, Warszawa, PL.
 (540)



Kolor znaku: biały, czarny, czerwony, szary

(531) 25.7.1, 25.7.2, 26.4.1, 27.5.1, 29.1.13

(510), (511) **16** czasopisma, czasopisma krzyżówkowe, czasopisma ze specjalnym układem krzyżówek typu „jolki”, **35** usługi reklamowe polegające na zamieszczaniu tekstów reklamowych w czasopismach, wynajem miejsc na umieszczanie ogłoszeń lub reklam, **41** usługi organizowania konkursów z nagrodami - edukacyjnych i rozrywkowych.

(111) **193931** (220) 2006 02 06 (210) 305812
 (151) 2007 08 30 (441) 2006 05 15
 (732) Zakłady Tłuszczowe „KRUSZWICA” S.A., Kruszwica, PL.
 (540)



Kolor znaku: biały, żółty, niebieski, jasnoniebieski, pomarańczowy

(531) 5.5.4, 27.5.1, 29.1.15

(510), (511) **29** oleje i tłuszcze jadalne, **30** sosy i majonezy.

(111) **193932** (220) 2006 02 06 (210) 305813
 (151) 2007 08 30 (441) 2006 05 15
 (732) Zakłady Tłuszczowe „KRUSZWICA” S.A., Kruszwica, PL.
 (540)

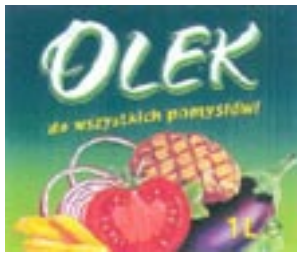

Kolor znaku: zielony i jego odcienie, biały, żółty, czerwony, brązowy, fioletowy

(531) 5.9.17, 5.9.24, 27.5.1, 29.1.15
 (510), (511) **29** oleje i tłuszcze jadalne, **30** sosy i majonezy.

(111) **193933** (220) 2006 02 07 (210) 305838
 (151) 2007 08 30 (441) 2006 05 15
 (732) SILVERTUS Antoni Tusik, Gdynia, PL.
 (540) SILVERTUS

(510), (511) **14** metale szlachetne i ich stopy, wyroby z metali szlachetnych lub pokrywane nimi, kamienie szlachetne i półszlachetne, wyroby jubilerskie, biżuteria z metali i kamieni szlachetnych oraz sztuczna biżuteria, spinki do mankietów, szpilki do krawatów, przyrządy zegarmistrzowskie i chronometryczne, zegary, zegarki, ozdoby z bursztynu, szkatułki, pudełka i inne pojemniki z metali szlachetnych, podstawki, posągi i posążki z metali szlachetnych, świeczniki z metali szlachetnych, **35** usługi eksportowo-importowe metali i kamieni szlachetnych i wyrobów jubilerskich, zgrupowanie na rzecz osób trzecich różnych towarów pozwalające nabywcy wygodnie je oglądać i kupować w sklepie z wyrobami jubilerskimi.

(111) **193934** (220) 2006 02 07 (210) 305839
 (151) 2007 08 30 (441) 2006 05 15
 (732) SILVERTUS Antoni Tusik, Gdynia, PL.
 (540)

SILVERTUS

(531) 26.11.1, 27.5.1
 (510), (511) **14** metale szlachetne i ich stopy, wyroby z metali szlachetnych lub pokrywane nimi, kamienie szlachetne i półszlachetne, wyroby jubilerskie, biżuteria z metali i kamieni szlachetnych oraz sztuczna biżuteria, spinki do mankietów, szpilki do krawatów, przyrządy zegarmistrzowskie i chronometryczne, zegary, zegarki, ozdoby z bursztynu, szkatułki, pudełka i inne pojemniki z metali szlachetnych, podstawki, posągi i posążki z metali szlachetnych, świeczniki z metali szlachetnych, **35** usługi eksportowo-importowe metali i kamieni szlachetnych i wyrobów jubilerskich, zgrupowanie na rzecz osób trzecich różnych towarów pozwalające nabywcy wygodnie je oglądać i kupować w sklepie z wyrobami jubilerskimi.

(111) **193935** (220) 2006 02 22 (210) 306437
 (151) 2007 09 06 (441) 2006 05 29
 (732) Toruńskie Zakłady Materiałów Opatrunkowych Spółka Akcyjna, Toruń, PL.
 (540) matocell plus
 (510), (511) **05** wata celulozowa dla celów medycznych.

(111) **193936** (220) 2006 02 22 (210) 306438
 (151) 2007 09 06 (441) 2006 05 29
 (732) Toruńskie Zakłady Materiałów Opatrunkowych Spółka Akcyjna, Toruń, PL.
 (540) matocell dent
 (510), (511) **05** wata celulozowa dla celów medycznych.

(111) **193937** (220) 2006 02 22 (210) 306439
 (151) 2007 09 06 (441) 2006 05 29
 (732) Toruńskie Zakłady Materiałów Opatrunkowych Spółka Akcyjna, Toruń, PL.
 (540) matocell
 (510), (511) **05** wata celulozowa dla celów medycznych.

(111) **193938** (220) 2006 03 01 (210) 306806
 (151) 2007 09 05 (441) 2006 06 12
 (732) „OHNE” Sp. z o.o., Jabłonowo, PL.
 (540) crazy girls
 (510), (511) **18** wyroby i artykuły galanterii ze skóry i materiałów skóropodobnych, komplety podróżne, torby, torebki, pokrowce, etui, pudełka, teczki, aktówki, worki, woreczki, portfele, paski, pasy skórzane i z imitacji skóry, rzemyki, skóra surowa oraz półprzerobiona, **25** damska, męska i dziecięca gotowa bielizna i odzież, w tym odzież skórzana, z imitacji skóry, konfekcja, ubrania wierzchnie, futra, pelisy, płaszcze, peleryny, kurtki, kostiumy, sukienki, garnitury, mundury, kombinezony, kamizelki, koszule męskie, części garderoby, spodnie, marynarki, bluzy, bluzki koszulowe, pikowane, odzież z dzianiny, z dżerseju, z trykotu, piżamy, szlafroki, kostiumy jedno i dwuczęściowe, kąpielówki i inna odzież plażowa, krawaty, paski, nakrycia głowy, płaszcze kąpielowe, swetry, żakiety, koszule męskie, spodnie, szorty, spódnice, getry, rajtuzy, odzież sportowa i z materiałów wodoodpornych, dresy, T-shirty, body, spodenki, obuwie, **35** zgrupowanie na rzecz osób trzecich różnych towarów, pozwalające nabywcy wygodnie je oglądać i kupować w hurtowni i/lub w dużym sklepie odzieżowym, wielobranżowym, prowadzenie przedstawicielstw handlowych i usługowych podmiotów zagranicznych w kraju, agencje importowo-eksportowe.

(111) **193939** (220) 2006 03 02 (210) 306830
 (151) 2007 09 05 (441) 2006 06 12
 (732) EMC Sp. z o.o., Toruń, PL.
 (540) FlexDigit
 (510), (511) **11** urządzenia oświetleniowe, lampy oświetleniowe, materiały oświetleniowe, oświetlenie sufitowe, instalacje do oświetlenia.

(111) **193940** (220) 2006 03 02 (210) 306831
 (151) 2007 09 05 (441) 2006 06 12
 (732) EMC Sp. z o.o., Toruń, PL.
 (540) DarLite
 (510), (511) **11** urządzenia oświetleniowe, lampy oświetleniowe, materiały oświetleniowe, oświetlenie sufitowe, instalacje do oświetlenia.

(111) **193941** (220) 2003 02 12 (210) 260938
 (151) 2006 03 08 (441) 2003 08 25
 (732) DePuy, Inc., Warsaw, US.
 (540) DEVEX
 (510), (511) **10** urządzenia ortopedyczne, włączając koszyki do zespolenia międzytrzonowego kręgosłupa.

(111) **193942** (220) 2003 04 23 (210) 263944
 (151) 2007 01 15 (441) 2003 11 03
 (732) Kompania Spirytusowa „Wratlavia” Polmos Wrocław S.A., Wrocław, PL.
 (540) breslauer dom
 (510), (511) **33** napoje alkoholowe.

(111) **193943** (220) 2003 06 24 (210) 266554
 (151) 2007 09 06 (441) 2003 12 29
 (732) CONCEPT SYSTEMS, INC., Fort Collins, US.
 (540)



Kolor znaku: purpurowy
 (531) 27.5.1, 29.1.1

(510), (511) **41** organizacja szkoleń (kursów) w zakresie pływania podwodnego.

(111) **193944** (220) 2003 10 31 (210) 272030
 (151) 2007 03 20 (441) 2004 04 19
 (732) Doktor Perner Sp. z o.o., Łódź, PL.
 (540)



Kolor znaku: pomarańczowy

(531) 27.5.1, 29.1.1

(510), (511) **10** artykuły ortopedyczne w szczególności protezy tułowia i kończyn, poduszka freyki, gorsety ortopedyczne, kamizelki ortopedyczne, kołnierze ortopedyczne, poduszki ortopedyczne, bandażę usztywniające ortopedyczne, **12** wózki inwalidzkie, **25** obuwie damskie, męskie i dziecięce, odzież.

(111) **193945** (220) 2004 02 17 (210) 276477
 (151) 2007 01 03 (441) 2004 05 31
 (732) Kompania Spirytusowa Wratislavia Polmos Wrocław S.A., Wrocław, PL.
 (540) bona
 (510), (511) **33** napoje alkoholowe.

(111) **193946** (220) 2004 02 17 (210) 276478
 (151) 2007 01 03 (441) 2004 05 31
 (732) Kompania Spirytusowa „Wratislavia” Polmos Wrocław S.A., Wrocław, PL.
 (540) królowa bona
 (510), (511) **33** napoje alkoholowe.

(111) **193947** (220) 2004 02 17 (210) 276479
 (151) 2007 01 03 (441) 2004 05 31
 (732) Kompania Spirytusowa Wratislavia Polmos Wrocław S.A., Wrocław, PL.
 (540) bona vodka
 (510), (511) **33** napoje alkoholowe.

(111) **193948** (220) 2004 03 27 (210) 278417
 (151) 2007 07 19 (441) 2004 06 28
 (732) „OLIMP”- CENTRUM PROMOCJI I LAST MINUTE Robert Ochwat, Kraków, PL.
 (540)



Kolor znaku: biały, czarny, czerwony

(531) 6.1.2, 26.1.2, 27.5.1, 29.1.13

(510), (511) **35** zgrupowanie na rzecz osób trzecich towarów pozwalające nabywcy wygodnie je oglądać i kupować w sklepie lub hurtowni z artykułami branży spożywczej, przemysłowej, alkoholowej, wyrobów tytoniowych, usługi w zakresie reklamy, przedstawicielstwo handlowe podmiotów zagranicznych w kraju, dystrybucja artykułów reklamowych, broszur, prospektów, **36** usługi związane z ubezpieczeniem w trakcie transportu ludzi, wymiana walut, emisja czeków podróżnych i akredytyw, pośrednictwo w sprzeży nieruchomości, zarządzanie nieruchomościami w imieniu klienta-administrowanie, **39** organizowanie wycieczek, podróży, wszelkiego typu imprez turystycznych, wypożyczanie samochodów, prowadzenie biur turystycznych, pilotowanie wycieczek, rezerwowanie miejsc na wycieczki, informacja dotycząca podróży, taryf, rozkładu jazdy, sposobów transportu, **43** rezerwacja pokoi w hotelach oraz kwater przez biura podróży, organizowanie obozów wakacyjnych, hotele, motele, pensjonaty, restauracje, bary, catering.

(111) **193949** (220) 2004 04 05 (210) 278804
 (151) 2007 01 04 (441) 2004 07 12
 (732) Kompania Spirytusowa Wratislavia POLMOS Wrocław S.A., Wrocław, PL.
 (540)



(531) 1.7.1, 3.1.8, 27.5.1

(510), (511) **33** wódka, napoje alkoholowe.

(111) **193950** (220) 2004 05 31 (210) 281448
 (151) 2007 01 15 (441) 2004 09 06
 (732) Kompania Spirytusowa Wratislavia POLMOS Wrocław Spółka Akcyjna, Wrocław, PL.
 (540)



Kolor znaku: biały, granatowy, srebrny, czerwony

(531) 5.13.25, 9.1.10, 23.5.1, 24.1.5, 27.5.1, 29.1.1, 29.1.4, 29.1.6
 (510), (511) **33** spirytus.

(111) **193951** (220) 2004 07 20 (210) 283472
 (151) 2007 01 09 (441) 2004 11 02
 (732) Kompania Spirytusowa Wratislavia POLMOS Wrocław S.A., Wrocław, PL.
 (540)



Kolor znaku: czerwony, biały, czarny, szary, żółty z odcieniami

(531) 19.7.1, 27.5.1, 29.1.1

(510), (511) **33** wódka, napoje alkoholowe.

(111) **193952** (220) 2004 11 02 (210) 287266
 (151) 2007 03 12 (441) 2005 02 07
 (732) Kompania Spirytusowa Wratislavia POLMOS Wrocław S.A., Wrocław, PL.

(540)



Kolor znaku: biały, granatowy, czerwony, srebrny, złoty, czarny, brązowy

(531) 2.1.20, 24.1.25, 24.5.7, 25.1.15, 27.5.1, 29.1.15
(510), (511) **33** wódka, napoje alkoholowe.

(111) **193953** (220) 2004 11 12 (210) 287582
(151) 2007 09 04 (441) 2005 02 21
(732) „FIOLET” Spółka Akcyjna, Łódź, PL.
(540) fiolet

(510), (511) **35** usługi doradcze w zakresie organizacji i zarządzania przedsiębiorstwami i przedsięwzięciami, pośrednictwo w zawieraniu transakcji handlowych, usługi w zakresie badania rynku i prognoz ekonomicznych, usługi w zakresie specjalistycznego doradztwa handlowego oraz usługi w zakresie badania rynku i sporządzania analiz rynkowych, badania opinii publicznej, usługi pośrednictwa handlowego, analizy kosztów, ekspertyzy opłacalności i prognozy ekonomiczne, przetwarzanie informacji statystycznych, sporządzanie wyciągów z kont, zarządzanie zbiorami danych w systemach komputerowych, pozyskiwanie danych do komputerowych baz danych, systematyzacja danych w komputerowych bazach danych, komputerowe zarządzanie plikami, promocja sprzedaży wykonywana na rzecz osób trzecich, usługi agencji reklamowych z wykorzystaniem wszystkich metod słownych, dźwiękowych, audiowizualnych i multimedialnych, rozpowszechnianie materiałów reklamowych, usługi reklamowania za pośrednictwem sieci komputerowej, rozpowszechnianie ogłoszeń reklamowych, materiałów reklamowych i ofert reklamowych, organizowanie wystaw w celach handlowych lub reklamowych, informacja, doradztwo i konsulting w zakresie działalności gospodarczej i doboru metod i technik reklamowania, usługi w zakresie obsługi programów lojalnościowych i programów promocyjnych świadczone na rzecz osób trzecich, archiwizacja dokumentów metodami elektronicznymi i tradycyjnymi, doradztwo i konsulting w zakresie archiwizacji dokumentów, wynajem miejsc na reklamy i materiałów reklamowych, usługi księgowe, **36** usługi w zakresie doradztwa, koordynacji i nadzoru w sprawach finansowych, usługi finansowe, usługi maklerskie, brokerskie, leasingowe, audytorskie w zakresie wskazanym w tej klasie, księgowe, wyceny dóbr inwestora dla spółek akcyjnych i z ograniczoną odpowiedzialnością, analizy finansowe, finansowe doradztwo i informacja, przeprowadzanie operacji finansowych na zlecenie osób trzecich, pośrednictwo giełdowe, pośrednictwo w dokonywaniu inwestycji kapitałowych, rozliczenia finansowe transakcji, usługi zarządzania finansami, usługi bankowe i ubezpieczeniowe, także pośrednictwo w usługach ubezpieczeniowych, usługi w zakresie deponowania papierów wartościowych i przedmiotów wartościowych, usługi w zakresie kupna-sprzedaży nieruchomości, usługi w zakresie sprzedaży na kredyt, usługi agencji kredytowych, tworzenie, reprezentowanie i zarządzanie funduszami inwestycyjnymi, doradztwo i informacja w zakresie oceny wyboru przez osoby fizyczne i podmioty gospodarcze optymalnej formy ubezpieczeń, usługi związane z obrotem papierami wartościowymi, usługi w dziedzinie wyceny finansowej ubezpieczeń, banków i nieruchomości, wynajem budynków, mieszkań i domów, obsługa towarzystw ubezpieczeniowych, funduszy inwestycyjnych i funduszy emerytalnych, **39** usługi wynajmu samochodów osobowych, autobusów, środków transportu, samolotów i statków, **42** usługi prawnicze, doradztwo, ekspertyzy informatyczne, programowanie komputerów, pro-

jektowanie systemów informatycznych i sieci komputerowych, w tym przeznaczonych do systematyzacji i przetwarzania danych.

(111) **193954** (220) 2004 12 30 (210) 289507
(151) 2007 09 05 (441) 2005 04 04
(732) Pulsar K. Bogusz spółka jawna, Siedlec, PL.
(540)



Kolor znaku: granatowy, złoty

(531) 1.1.1, 26.4.5, 26.5.1, 27.5.1, 29.1.12

(510), (511) **09** akumulatory elektryczne, obudowy do akumulatorów, urządzenia do ładowania akumulatorów elektrycznych, akumulatorowe zespoły zasilające, alarmy pożarowe, dźwiękowe, antywłamaniowe, elektryczne dzwonki alarmowe, instalacje elektryczne zapobiegające włamaniom, centrale alarmowe, obudowy do urządzeń alarmowych i modułów dodatkowych, nadajniki radiowe, nadajniki GSM, urządzenia do nawigacji satelitarnej, obudowy do nadajników radiowych, GSM, urządzeń do nawigacji satelitarnej, przyciski i listwy alarmowe, aparatura elektryczna kontrolno-sterująca systemami alarmowymi i przeciwpożarowymi, elektryczne urządzenia do otwierania drzwi, antywłamaniowe systemy ostrzegające, elektryczne zamknięcia drzwiowe, elektryczne wyłączniki zdalnie sterowane i samoczynne, instalacje elektryczne, elektryczne tablice sterownicze i rozdzielcze, szafy rozdzielcze, przekaźniki sygnałów elektrycznych, sygnalizatory elektryczne, pulpity i tablice rozdzielcze, tablice synoptyczne do wizualizacji stanów alarmowych i przeciwpożarowych, moduły przekaźnikowe, moduły zabezpieczające, elektryczne transformatory, przewody elektryczne, złącza elektryczne, przekaźniki, baterie, prostowniki prądu, zasilacze elektryczne, zespoły zasilaczy.

(111) **193955** (220) 2004 12 31 (210) 289525
(151) 2007 06 05 (441) 2005 04 04
(732) AUTOSTRADA WIELKOPOLSKA S.A., Poznań, PL.
(540)



Kolor znaku: jasnoniebieski, granatowy, zielony

(531) 7.11.10, 27.5.1, 29.1.13

(510), (511) **35** świadczenie usług związanych z funkcjonowaniem obiektów typu: motele, hotele, zajazdy, restauracje, bary szybkiej obsługi, sklepy, pawilony usługowe, **36** administrowanie nieruchomościami i obiektami typu motele, hotele, zajazdy, restauracje, bary szybkiej obsługi, sklepy, pawilony usługowe, prace inwestycyjne, obiektów typu: motele, hotele, zajazdy, restauracje, bary szybkiej obsługi, sklepy, pawilony usługowe, obiekty usług bankowych i ubezpieczeniowych, dzierżawa nieruchomości, **37** budowa, przebudowa, remonty i konserwacja autostrad, dróg, obiektów mostowych, instalowanie oraz naprawianie urządzeń bezpieczeństwa ruchu, stacje benzynowe, prace remontowe i modernizacyjne obiektów typu: motele, hotele, zajazdy, restauracja, bary szybkiej obsługi, sklepy, pawilony usługowe, obiekty usług bankowych i ubezpieczeniowych, **42** prace projektowe.

(111) **193956** (220) 2005 01 10 (210) 289773
(151) 2007 07 04 (441) 2005 04 18
(732) KORONA Spółka z o.o., Wieluń, PL.
(540) EMOTIONS

(510), (511) **04** świece, **24** obrusy, zasłony, serwetki, firanki, **35** zgromadzenie towarów wymienionych w wykazie celem swobodnego wyboru kupującym na stronie internetowej, **38** transmisja danych i informacji przez Internet.

(111) **193957** (220) 2005 02 01 (210) 290535
 (151) 2007 08 27 (441) 2005 05 16
 (732) Costa Limited, Dunstable, GB.

(540) COSTA
 (510), (511) **43** kawiarnie, kafeterie, restauracje, snack-bary, bary, przygotowywanie dań na zamówienie oraz ich dostawa, bar kawowy, zaopatrywanie w żywność i napoje.

(111) **193958** (220) 2005 02 10 (210) 290928
 (151) 2007 07 17 (441) 2005 05 16

(732) Wydawnictwo RAVI, Łódź, PL.
 (540)



(531) 26.1.5, 26.11.2, 26.13.25, 27.5.1
 (510), (511) **16** galanteria papirnicza, druki, papier, wydawnictwa-książki, czasopisma, **35** prowadzenie sklepu/hurtowni z wydawnictwem, czasopismami, drukami, galanterią papirniczą, reklamą, rozpowszechnianiem materiałów reklamowych, **39** dystrybucja wydawnictw.

(111) **193959** (220) 2005 02 11 (210) 290985
 (151) 2007 08 29 (441) 2005 05 16

(732) GRUPA PRODUCENTÓW WARZYW Teresa Bober, Otwock, PL.
 (540)



Kolor znaku: zielony, czerwony, czarny, biały
 (531) 26.1.1, 26.1.10, 26.1.11, 26.4.9, 27.5.1, 29.1.14
 (510), (511) **31** warzywa, owoce.

(111) **193960** (220) 2005 03 05 (210) 292048
 (151) 2007 09 05 (441) 2005 06 13

(732) WYSGA Spółka Akcyjna, Łomianki, PL.
 (540)

BELLA

Kolor znaku: biały, zielony

(531) 27.5.1, 29.1.3, 29.1.6
 (510), (511) **09** kaski i hełmy ochronne oraz akcesoria do nich, w tym wizjery, poszycia, uprząż, gogle, akumulatory elektryczne, zwłaszcza do pojazdów, wiązki przewodów elektrycznych, zwłaszcza do pojazdów, **12** pojazdy do poruszania się na ziemi, w powietrzu i po wodzie, karoserie i elementy karoserii pojazdów, elementy wyposażenia karoserii pojazdów, zwłaszcza z tworzyw sztucznych, nadbudowy i osłony karoserii pojazdów, mechaniczne zabezpieczenia kół pojazdów przed kradzieżą, wyposażenie pojazdów w: pasy bezpieczeństwa, kołpaki, osłony przeciwsłoneczne, pojemniki na płyny, fotele i foteliki, okna, bagażniki, torby i pojemniki, **35** zgromadzenie towarów w postaci: gogli, kasków i hełmów ochronnych i akcesoriów do nich, materacy, mebli, luster, tablic i pojemników z tworzyw sztucznych w sklepach i w hurtowniach, w celu swobodnego ich oglądania, wyboru i dokonywania zakupu, **40** usługi obróbki mechanicznej metali, drewna i tworzyw sztucznych, obróbki plastycznej,

wtrysku i innych rodzajów przeróbki tworzyw, usługi wytwarzania form, **42** usługi w zakresie projektowania konstrukcji wyrobów, przyrządów i narzędzi, zwłaszcza w dziedzinie tworzyw sztucznych, wykonywanie ekspertyz, zwłaszcza w zakresie motoryzacji, przeróbki tworzyw sztucznych oraz dotyczących urządzeń i przyrządów.

(111) **193961** (220) 2005 04 04 (210) 293300
 (151) 2007 07 25 (441) 2005 07 11

(732) Spirits Product International Intellectual Property B.V., Luxembourg, LU.

(540) KAZNACHEYSKAYA
 (510), (511) **32** piwo, wody mineralne i gazowane oraz inne napoje bezalkoholowe, napoje owocowe i soki owocowe, syropy i inne preparaty do produkcji napojów, **33** napoje alkoholowe (z wyjątkiem piwa).

(111) **193962** (220) 2005 04 04 (210) 293301
 (151) 2007 07 25 (441) 2005 07 11

(732) Spirits Product International Intellectual Property B.V., Luxembourg, LU.

(540)



(531) 3.7.1, 3.7.2, 24.5.2, 24.5.7, 24.9.1, 26.1.4, 27.5.1
 (510), (511) **32** piwo, wody mineralne i gazowane oraz inne napoje bezalkoholowe, napoje owocowe i soki owocowe, syropy i inne preparaty do produkcji napojów, **33** napoje alkoholowe (z wyjątkiem piwa).

(111) **193963** (220) 2005 04 05 (210) 293358
 (151) 2007 07 25 (441) 2005 07 11

(732) Spirits Product International Intellectual Property B.V., Luxembourg, LU.

(540)



Kolor znaku: biały, niebieski, czarny

(531) 3.7.1, 19.7.1, 24.3.1, 24.5.2, 24.5.7, 24.9.1, 27.5.1, 29.1.13
 (510), (511) **32** piwo, wody mineralne i gazowane oraz inne napoje bezalkoholowe, napoje owocowe i soki owocowe, syropy i inne preparaty do produkcji napojów, **33** napoje alkoholowe (z wyjątkiem piwa).

(111) **193964** (220) 2005 05 09 (210) 294699
 (151) 2007 09 06 (441) 2005 08 22

(732) Steel Building Sp. z o.o., Poznań, PL.

(540)



Kolor znaku: zielony

(531) 26.4.1, 27.5.1, 29.1.3

(510), (511) **01** tworzywa sztuczne w stanie surowym, **17** tworzywa sztuczne półprzetworzone, **19** cement, gips, wapno, **37** usługi budowlane, wynajem sprzętu budowlanego, **39** transport, **42** projektowanie budynków.

(111) **193965** (220) 2005 05 31 (210) 295735

(151) 2007 04 24 (441) 2005 09 05

(732) Piwnice Win Importowanych „VINFORT” Spółka z o.o., Kraków, PL.

(540) UKROP

(510), (511) **30** lód w kostkach do celów spożywczych.(111) **193966** (220) 2005 06 07 (210) 296139

(151) 2007 07 04 (441) 2005 09 19

(732) HORTEX HOLDING Spółka Akcyjna, Warszawa, PL.

(540) Kto Leona ma, zawsze radę da.

(510), (511) **32** piwo, wody niegazowane i gazowane, wody mineralne, stołowe, sodowe, napoje bezalkoholowe, soki, napoje i nektary owocowe, warzywne i owocowo-warzywne, zagęszczone soki owocowe i warzywne, soki przecierowe owocowe i warzywne, owocowo-warzywne, soki i napoje o obniżonej wartości energetycznej, owocowe, warzywne i owocowo-warzywne soki i napoje wzbogacone witaminami i/lub wapniem, sorbety, napoje izotoniczne, napoje energetyczne, napoje serwatkowe, syropy i preparaty do sporządzania napojów, esencje do napojów, ekstrakty do napojów.

(111) **193967** (220) 2005 06 15 (210) 296521

(151) 2007 09 07 (441) 2005 09 19

(732) Foras Reduta Property Sp. z o.o., Warszawa, PL.

(540)



Kolor znaku: czerwony, biały, ciemnoniebieski

(531) 26.4.2, 27.5.1, 29.1.13

(510), (511) **35** usługi menadżerskie, pomoc w organizowaniu i prowadzeniu działalności gospodarczej, pomoc w zakresie zarządzania działalnością gospodarczą, usługi reklamowe, usługi badania rynku, prowadzenie agencji informacji handlowej, kompleksowa prezentacja różnorodnych towarów i usług w centrach handlowych, dekoracja wystaw sklepowych, promocja sprzedaży, organizowanie wystaw w celach handlowych lub reklamowych, dystrybucja materiałów reklamowych, zarządzanie działalnością gospodarczą w zakresie centrów handlowych, zarządzanie sklepami i hurtowniami, analizy kosztów związanych z budową i utrzymaniem centrów handlowych, **36** wydzierżawianie i wynajmowanie centrów handlowych, wynajmowanie pomieszczeń biurowych, analizy finansowe, administrowanie i zarządzanie nieruchomościami, pośrednictwo w sprawach majątku nieruchomego, **37** usługi budowlane, izolowanie budynków, usługi instalacyjne, usługi w zakresie napraw i konserwacji budynków, nadzoru budowlanego, **39** usługi związane z parkowaniem samochodów i parkingami, **41** parki rozrywki, kina, salony gier, salony fitness, **42** projektowanie budynków, usługi architektoniczne, doradztwo budowlane, **43** usługi barowe, kawiarnie, restauracje, restauracje samoobsługowe, kafeterie, snack-bary, bary szybkiej obsługi, dostarczanie potraw i napojów.

(111) **193968** (220) 2005 06 16 (210) 296584

(151) 2007 08 27 (441) 2005 09 19

(732) „DELFAARMA” Sp. z o.o., Łódź, PL.

(540)



Kolor znaku: zielony i jego odcienie, ciemnografitowy, szary

(531) 26.2.1, 27.5.1, 29.1.13

(510), (511) **03** kosmetyki, perfumy, **05** aminokwasy do celów weterynaryjnych, anestetyki, środki antykoncepcyjne chemiczne, antyseptyki, środki zmniejszające apetyt do celów medycznych, środki bakteriobójcze, preparaty bakteriobójcze do celów medycznych i weterynaryjnych, balsamy do celów leczniczych, opatrunki i plastry do celów medycznych, papierosy beztytoniowe do celów leczniczych, artykuły żywnościowe na bazie białka do celów medycznych, preparaty białkowe do celów medycznych, mleko białkowe, biologiczne preparaty do celów medycznych i weterynaryjnych, preparaty chemiczno-farmaceutyczne, chinina do celów medycznych, implanty chirurgiczne, chirurgiczne materiały opatrunkowe, majtki higieniczne, pieluchy dla chorych, chusteczki nasączone płynami farmaceutycznymi, preparaty chemiczne do testów ciążowych, preparaty czyszczące do szkieł kontaktowych, środki czyszczące, amalgamaty, cementy i lakiery dentystyczne, kleje do protez dentystycznych, detergenty do celów medycznych, dezodoranty inne niż do użytku osobistego, środki dezynfekcyjne do celów higienicznych, preparaty diagnostyczne do celów medycznych, żywność i napoje przystosowane do celów medycznych, dodatki do pasz do celów leczniczych, chemiczne przewodniki do elektrokardiografów, aparatów ultrasonograficznych, preparaty farmaceutyczne dla ludzi i zwierząt, gazy do celów medycznych, gąbki do ran, guma do celów medycznych, herbaty lecznicze, opaski i podpaski higieniczne, środki odstraszające insekty dla zwierząt, sole do celów leczniczych, preparaty do kąpieli leczniczych, cement kostny do celów chirurgicznych i ortopedycznych, zioła lecznicze, leki dla ludzi i zwierząt oraz do celów stomatologicznych, mleko w proszku dla niemowląt, nalewki do celów leczniczych, środki na odciski, szczepionki, wody mineralne do celów leczniczych, materiały do plombowania zębów, **10** prezerwatywy, **35** doradztwo w zakresie organizowania i prowadzenia działalności gospodarczej, usługi w zakresie zgromadzenia na rzecz osób trzecich w celu sprzedaży hurtowej i detalicznej towarów: kosmetyki, perfumy, prezerwatywy, aminokwasy do celów weterynaryjnych, anestetyki, środki antykoncepcyjne chemiczne, antyseptyki, środki zmniejszające apetyt do celów medycznych, środki bakteriobójcze, preparaty bakteriobójcze do celów medycznych i weterynaryjnych, balsamy do celów leczniczych, opatrunki i plastry do celów medycznych, papierosy beztytoniowe do celów leczniczych, artykuły żywnościowe na bazie białka do celów medycznych, preparaty białkowe do celów medycznych i weterynaryjnych, preparaty chemiczno-farmaceutyczne, chinina do celów medycznych, implanty chirurgiczne, chirurgiczne materiały opatrunkowe, majtki higieniczne, pieluchy dla chorych, chusteczki nasączone płynami farmaceutycznymi, preparaty chemiczne do testów ciążowych, preparaty czyszczące do szkieł kontaktowych, środki czyszczące, amalgamaty, cementy i lakiery dentystyczne, kleje do protez dentystycznych, detergenty do celów medycznych, dezodoranty inne niż do użytku osobistego, środki dezynfekcyjne do celów higienicznych, preparaty diagnostyczne do celów medycznych, żywność i napoje przystosowane do celów medycznych, dodatki do pasz do celów leczniczych, chemiczne przewodniki do elektrokardiografów, aparatów ultrasonograficznych, preparaty farmaceutyczne dla ludzi i zwierząt, gazy do celów medycznych, gąbki do ran, guma do celów medycznych, herbaty lecznicze, opaski i podpaski higieniczne, środki odstraszające insekty dla zwierząt, sole do celów leczniczych, preparaty do kąpieli leczniczych, cement kostny do celów chirurgicznych i ortopedycznych, zioła lecznicze, leki dla ludzi i zwierząt oraz do celów stomatologicznych, mleko w proszku dla niemowląt, nalewki do celów leczniczych, środki na odciski, szczepionki, wody mineralne do celów leczniczych, materiały do plombowania zębów, **41** organizowanie i prowadzenie konferencji o tematyce z zakresu farmacji i medycyny.

(111) **193969** (220) 2005 06 21 (210) 296819

(151) 2007 06 29 (441) 2005 10 03

(732) HORTEX HOLDING S.A., Warszawa, PL.

(540)



Kolor znaku: czerwony, żółty, zielony, biały, czarny

(531) 5.7.9, 19.1.3, 19.1.25, 27.5.1, 29.1.15

(510), (511) **32** wody niegazowane i gazowane, wody mineralne, stołowe, sodowe, napoje bezalkoholowe, soki, napoje i nektary owocowe, warzywne i owocowo-warzywne, zagęszczone soki owocowe i warzywne, soki przecierowe owocowe i warzywne, owocowo-warzywne soki i napoje o obniżonej wartości energetycznej, owocowe, warzywne i owocowo-warzywne soki i napoje wzbogacone witaminami i/lub wapniem, sorbety, napoje izotoniczne, napoje energetyczne, napoje serwatkowe, syropy i preparaty do sporządzania napojów, esencje do napojów, ekstrakty do napojów.

(111) **193970** (220) 2005 07 13 (210) 297747
 (151) 2007 06 13 (441) 2005 10 17
 (732) TACOMA POLSKA Sp. z o.o., Wałbrzych, PL.
 (540)



Kolor znaku: czerwony, czarny

(531) 26.11.2, 27.5.1, 29.1.12

(510), (511) **35** doradztwo w zakresie prowadzenia działalności gospodarczej, **36** doradztwo w sprawach finansowych, doradztwo w sprawach ubezpieczeniowych, informacja o ubezpieczeniach, ubezpieczenia na życie.

(111) **193971** (220) 2005 08 18 (210) 298989
 (151) 2007 06 11 (441) 2005 11 28
 (732) EURO EDUKACJA Spółka z o.o., Lublin, PL.
 (540)



Kolor znaku: granatowy, czerwony, niebieski, zielony

(531) 1.5.1, 26.1.2, 27.5.1, 29.1.13

(510), (511) **09** kasety magnetofonowe, video, płyty kompaktowe, fonograficzne, programy komputerowe, wydawnictwa multimedialne, oprogramowanie szkoleniowe i dydaktyczne, encyklopedie, słowniki, poradniki na nośnikach elektronicznych, **16** podręczniki i książki do nauki, zeszyty do nauki, materiały naukowo-dydaktyczne, informatory o kursach, plakaty, kalendarze, czasopisma, katalogi, **41** edukacja, informacja o edukacji, kursy edukacyjne, kursy językowe, dydaktyka, zajęcia ogólnorozwojowe w placówkach oświatowych, prowadzenie egzaminów, prowadzenie szkoleń i egzaminów dla nauczycieli i pracowników firm, kursy korespondencyjne, tłumaczenia, wydawanie książek i materiałów szkoleniowych, dydaktycznych, publikowanie tekstów innych niż reklamowe, publikowanie on-line książek i periodyków do nauki języków obcych, wypożyczanie książek i materiałów dydaktycznych, organizowanie obozów wakacyjnych, organizowanie konkursów edukacyjnych, pokazy praktycznego kształcenia, organizacja i prowadzenie imprez edukacyjnych połączonych z rekreacją, sportowych i turystycznych, doradztwo zawodowe w zakresie edukacji lub kształcenia, organizacja i obsługa konferencji, sympozjów, kongresów, seminariów.

(111) **193972** (220) 2005 08 24 (210) 299262
 (151) 2007 07 18 (441) 2005 11 28
 (732) PTK Centertel Sp. z o.o., Warszawa, PL.
 (540)



Kolor znaku: żółty, biały, czarny, brązowy, zielony, niebieski, fioletowy

(531) 3.11.10, 29.1.15

(510), (511) **09** urządzenia i przyrządy naukowe, żeglarskie, geodezyjne, elektryczne, elektroniczne, fotograficzne, kinematograficzne, optyczne, wagowe, pomiarowe, sygnalizacyjne, kontrolne, do ratowania życia, do celów dydaktycznych, urządzenia do nagrywania, transmisji lub reprodukcji dźwięku lub obrazu, magnetyczne nośniki danych, płyty (dyski) z nagraniami, automaty sprzedające i mechanizmy do urządzeń uruchamianych przez wrzucenie monety, kasy sklepowe, maszyny liczące, sprzęt przetwarzający dane i komputery, urządzenia do gaszenia ognia, **38** usługi telekomunikacyjne.

(111) **193973** (220) 2005 08 24 (210) 299265
 (151) 2007 07 18 (441) 2005 11 28
 (732) PTK Centertel Sp. z o.o., Warszawa, PL.
 (540)



Kolor znaku: żółty, biały, czarny, brązowy, zielony, niebieski, fioletowy, granatowy, szary

(531) 3.11.10, 16.1.4, 29.1.15

(510), (511) **09** urządzenia i przyrządy naukowe, żeglarskie, geodezyjne, elektryczne, elektroniczne, fotograficzne, kinematograficzne, optyczne, wagowe, pomiarowe, sygnalizacyjne, kontrolne, do ratowania życia, do celów dydaktycznych, urządzenia do nagrywania, transmisji lub reprodukcji dźwięku lub obrazu, magnetyczne nośniki danych, płyty (dyski) z nagraniami, automaty sprzedające i mechanizmy do urządzeń uruchamianych przez wrzucenie monety, kasy sklepowe, maszyny liczące, sprzęt przetwarzający dane i komputery, urządzenia do gaszenia ognia, **38** usługi telekomunikacyjne.

(111) **193974** (220) 2005 08 25 (210) 299315
 (151) 2007 06 28 (441) 2005 11 28
 (732) Zakłady Tłuszczowe „KRUSZWICA” S.A., Kruszwica, PL.
 (540)



Kolor znaku: biały, czerwony, zielony, czarny

(531) 2.1.23, 2.1.25, 2.3.23, 2.3.25, 4.5.5, 29.1.14

(510), (511) **29** oleje i tłuszcze jadalne.

(111) **193975** (220) 2005 08 26 (210) 299344
 (151) 2007 06 20 (441) 2005 11 28
 (732) „JERONIMO MARTINS DYSTRYBUCJA” Spółka Akcyjna,
 Kostrzyn, PL.
 (540)



Kolor znaku: pomarańczowy, jasnozielony, biały, żółty, srebrny,
 zielony, ciemnoszary
 (531) 24.9.2, 25.1.15, 26.1.2, 27.5.1, 29.1.3, 29.1.6
 (510), (511) **30** ryż.

(111) **193976** (220) 2005 08 29 (210) 299396
 (151) 2007 07 19 (441) 2005 12 12
 (732) PROF.COSMETICA Spółka z o.o., Warszawa, PL.
 (540)



(531) 3.13.1, 27.5.1
 (510), (511) **03** kosmetyki, **21** przybory kosmetyczne.

(111) **193977** (220) 2005 08 29 (210) 299398
 (151) 2007 07 19 (441) 2005 12 12
 (732) PROF.COSMETICA Spółka z o.o., Warszawa, PL.
 (540)



(531) 5.5.19, 27.5.1
 (510), (511) **03** kosmetyki, **21** przybory kosmetyczne.

(111) **193978** (220) 2005 08 31 (210) 299535
 (151) 2007 09 06 (441) 2005 12 12
 (732) Altadis Polska Spółka Akcyjna, Radom, PL.
 (540)

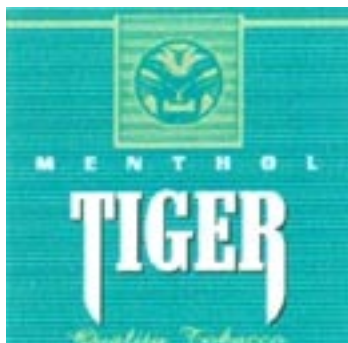

Kolor znaku: ciemnozielony, jasnozielony, biały, czarny, złoty
 (531) 3.1.4, 25.1.15, 25.7.20, 25.7.21, 26.4.2, 26.11.1, 27.5.1, 29.1.14
 (510), (511) **16** papier, karton i wyroby z tych materiałów nie ujęte
 w innych klasach, druki, broszury, czasopisma, materialny informacyj-
 ny, **34** tytoń włączając tytoń do zwijania papierosów, wyroby tyto-
 niowe, akcesoria dla palaczy włączając puszki na tytoń, papierosnice
 i popielniczki nie z metali szlachetnych, ustniki i filtry papierosowe,
 maszyny do skręcania papierosów, bibułka papierosowa, zapalniczki,
 zbiorniczki na gaz do zapalniczek, gilzy, namiastki i substytuty tyto-
 niu nie do celów medycznych, fajki, tabakiery, zapałki, **35** reklama,
 dystrybucja artykułów i wyposażenia reklamowego (druków, bro-

szurek, prospektów, próbek, informacji i tym podobnych), promocja
 sprzedaży, reklama za pośrednictwem sieci komputerowej.

(111) **193979** (220) 2005 09 04 (210) 299650
 (151) 2007 06 22 (441) 2005 12 12
 (732) Wyrób Wędlin Tradycyjnych „WOLAREK” Spółka Jawna
 B. Wolarek, W. Wolarek, Nowa Wieś Szlachecka, PL.
 (540)

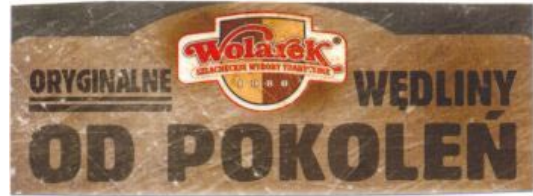

Kolor znaku: czerwony, czarny, brązowy i jego odcienie, złoty
 (531) 24.1.3, 25.1.15, 27.5.1, 29.1.15
 (510), (511) **29** wędliny.

(111) **193980** (220) 2005 09 05 (210) 299667
 (151) 2007 08 07 (441) 2005 12 12
 (732) DROP S.A., Ostrów Wlkp., PL.
 (540)



Kolor znaku: złocisty, biały, szary i jego odcienie, niebieski, czarny,
 czerwony
 (531) 3.7.21, 26.1.2, 26.4.2, 27.5.1, 29.1.15
 (510), (511) **29** mięso z perliczki, wędliny z perliczki.

(111) **193981** (220) 2005 09 05 (210) 299729
 (151) 2007 07 18 (441) 2005 12 12
 (732) „B.J.B.” S.C. Bartłomiej Byczkowski, Jerzy Byczkowski, Łódź, PL.
 (540) BJB
 (510), (511) **25** bielizna, bluzki, bluzy, buty, nakrycia głowy, konfek-
 cja odzieżowa, koszule, okrycia wierzchnie, spodnie, spodenki, spód-
 nice, sukienki, swetry, szale, szaliki, T-shirty, **35** pokazy towarów,
 reklama, rozpowszechnianie materiałów reklamowych, prowadze-
 nie sklepów/hurtowni z towarami wyżej wymienionymi w klasie 25,
40 hafciarstwo, krawiectwo, obróbka tkanin i wełny.

(111) **193982** (220) 2005 09 05 (210) 299730
 (151) 2007 07 17 (441) 2005 12 12
 (732) „B.J.B.” S.C. Bartłomiej Byczkowski, Jerzy Byczkowski,
 Łódź, PL.

(540) BASSIMO
 (510), (511) **25** bielizna, bluzki, bluzy, buty, nakrycia głowy, konfek-
 cja odzieżowa, koszule, okrycia wierzchnie, spodnie, spodenki, spód-
 nice, sukienki, swetry, szale, szaliki, T-shirty, **35** pokazy towarów,
 reklama, rozpowszechnianie materiałów reklamowych, prowadze-
 nie sklepów/hurtowni z towarami wyżej wymienionymi w klasie 25,
40 hafciarstwo, krawiectwo, obróbka tkanin i wełny.

(111) **193983** (220) 2005 09 07 (210) 299764
 (151) 2007 09 06 (441) 2005 12 12
 (732) INSTYTUT LOTNICTWA, Warszawa, PL.

(540)



Kolor znaku: niebieski, szary i odcienie, żółty, czarny

(531) 1.1.1, 26.1.1, 27.5.1, 29.1.15

(510), (511) **07** wirówki przeciążeniowe do treningu i badań pilotów, generatory gazu do celów gaśniczych, **09** osprzęt lotniczy, automatyka lotnicza, aparatura i urządzenia pomiarowe, diagnostyczne i testujące, **12** statki powietrzne i ich zespoły, pojazdy na poduszce powietrznej, balony - sterowce, fotele do statków powietrznych, **17** wyroby konstrukcyjne z kompozytów polimerowych: szkłano-epoksydowych, węglowo-epoksydowych oraz aramidowo-epoksydowych, **36** wynajmowanie pomieszczeń biurowych, **39** wynajmowanie pomieszczeń magazynowych, wynajmowanie miejsc parkingowych, **41** usługi wydawnicze, organizowanie konferencji, **42** usługi projektowe i inżynierskie, ekspertyzy inżynierskie, usługi oprogramowania komputerowego, badania: wytrzymałości materiałów i konstrukcji, aerodynamiki obiektów, dynamiki, drgań i hałasu maszyn i urządzeń, silników spalinowych odrzutowych i tłokowych.

(111) **193984** (220) 2005 09 07 (210) 299766

(151) 2007 09 06 (441) 2005 12 12

(732) Ogólnokrajowa Spółdzielnia Turystyczna „GROMADA”, Warszawa, PL.

(540)



Kolor znaku: zielony, biały, czerwony, niebieski, pomarańczowy

(531) 1.5.1, 1.5.2, 26.4.2, 26.11.1, 27.5.1, 29.1.15

(510), (511) **16** druki firmowe, afisze, plakaty z kartonu lub z papieru, emblematy, pieczęcie firmowe, dokumenty firmowe, opakowania reklamowe z papieru i innych tworzyw, foldery, kalendarze, **18** torby, nesesery, teczki ze skóry i innych tworzyw, **25** ubrania i nakrycia głowy, **35** usługi reklamowe, organizowanie targów, wystaw w celach handlowych lub reklamowych, zarządzanie i administrowanie hotelami, organizowanie i prowadzenie działalności gospodarczej, doradztwo w zakresie zarządzania personalnego, pozyskiwanie danych do komputerowych baz danych, systematyzacja danych w komputerowych bazach danych, komputerowe zarządzanie plikami, wyszukiwanie informacji w plikach komputerowych, **36** wynajem i zarządzanie nieruchomościami, **37** usługi budowlane, **39** usługi w zakresie transportu samochodowego i pasażerskiego, usługi w zakresie wypożyczania pojazdów, usługi turystyczne, organizowanie podróży i wycieczek, prowadzenie biur obsługi turystycznej, **41** organizowanie targów, wystaw, kongresów, konferencji, sympozjów, usługi związane z organizacją wypoczynku i różnych form rozrywki, usługi obiektów turystycznych (poza hotelami), **42** administrowanie stronami komputerowymi, działalność związana z oprogramowaniem komputerowym, doradztwo w zakresie sprzętu komputerowego, **43** usługi hotelowe i gastronomiczne w obiektach własnych i obcych.

(111) **193985** (220) 2005 09 07 (210) 299767

(151) 2007 09 06 (441) 2005 12 12

(732) Ogólnokrajowa Spółdzielnia Turystyczna „GROMADA”, Warszawa, PL.

(540)



Kolor znaku: zielony, biały, żółty, czerwony, niebieski

(531) 26.11.1, 27.5.1, 29.1.15

(510), (511) **16** druki firmowe, afisze, plakaty z kartonu lub z papieru, emblematy, pieczęcie firmowe, dokumenty firmowe, opakowania reklamowe z papieru i innych tworzyw, foldery, kalendarze, **18** torby, nesesery, teczki ze skóry i innych tworzyw, **25** ubrania i nakrycia głowy, **35** usługi reklamowe, organizowanie targów, wystaw w celach handlowych lub reklamowych, zarządzanie i administrowanie hotelami, organizowanie i prowadzenie działalności gospodarczej, doradztwo w zakresie zarządzania personalnego, pozyskiwanie danych do komputerowych baz danych, systematyzacja danych w komputerowych bazach danych, komputerowe zarządzanie plikami, wyszukiwanie informacji w plikach komputerowych, **36** wynajem i zarządzanie nieruchomościami, **37** usługi budowlane, **39** usługi w zakresie transportu samochodowego i pasażerskiego, usługi w zakresie wypożyczania pojazdów, usługi turystyczne, organizowanie podróży i wycieczek, prowadzenie biur obsługi turystycznej, **41** organizowanie targów, wystaw, kongresów, konferencji, sympozjów, usługi związane z organizacją wypoczynku i różnych form rozrywki, usługi obiektów turystycznych (poza hotelami), **42** administrowanie stronami komputerowymi, działalność związana z oprogramowaniem komputerowym, doradztwo w zakresie sprzętu komputerowego, **43** usługi hotelowe i gastronomiczne w obiektach własnych i obcych.

(111) **193986** (220) 2005 09 09 (210) 299832

(151) 2007 08 20 (441) 2005 12 12

(732) „ELIZABET” IMPORT-EXPORT-HURT-DETAL ARTYKUŁAMI PRZEMYSŁOWYMI Elżbieta Siemiatycka, Warszawa, PL.

(540)

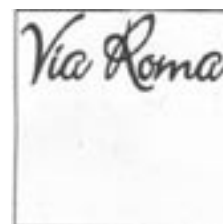

(531) 27.5.1

(510), (511) **35** import oraz prowadzenie sklepu i hurtowni z ubiorem włoskim a także torbami, paskami i kurtkami pochodzenia włoskiego.

(111) **193987** (220) 2005 09 16 (210) 300115

(151) 2007 09 06 (441) 2005 12 27

(732) „Baby Dreams” Marek Puchała, Częstochowa, PL.

(540)



Kolor znaku: biały, ciemnoniebieski, szary

(531) 3.13.1, 27.5.1, 29.1.13

(510), (511) **12** wózki dla dzieci głębokie, spacerowe, wielofunkcyjne, pojedyncze i podwójne, akcesoria do wózków dziecięcych, foteliki bezpieczeństwa do przewozu dzieci w pojazdach, rowery, **20** chodziki dla dzieci, krzeselka do karmienia, łóżeczka do spania, łóżeczka turystyczne, kojce do zabawy, kołyski, biurka, meble dla dzieci, **25** ubrania dziecięce, obuwie, pieluchy z materiałów tekstylnych, **28** zabawki, huśtawki.

(111) **193988** (220) 2005 09 23 (210) 300357
 (151) 2007 07 27 (441) 2005 12 27
 (732) KREISEL - Technika Budowlana Sp. z o.o., Poznań, PL.
 (540)

STYLERP KREISEL

Kolor znaku: zielony, ciemnoniebieski
 (531) 27.5.1, 29.1.12
 (510), (511) **01** kleje i zaprawy klejące do styropianu.

(111) **193989** (220) 2005 09 23 (210) 300366
 (151) 2007 06 20 (441) 2005 12 27
 (732) JERONIMO MARTINS DYSTRYBUCJA S.A., Kostrzyn, PL.
 (540)

aktiplus

Kolor znaku: czerwony, niebieski, żółty
 (531) 26.1.2, 27.5.1, 29.1.13
 (510), (511) **29** mleko, wyroby z mleka, jogurty, jogurty probiotyczne.

(111) **193990** (220) 2005 09 23 (210) 300369
 (151) 2007 06 20 (441) 2005 12 27
 (732) JERONIMO MARTINS DYSTRYBUCJA S.A., Kostrzyn, PL.
 (540)



Kolor znaku: czerwony, żółty, niebieski
 (531) 1.3.2, 1.3.20, 27.5.1, 29.1.13
 (510), (511) **29** mleko i wyroby z mleka.

(111) **193991** (220) 2005 09 23 (210) 300372
 (151) 2007 06 20 (441) 2005 12 27
 (732) JERONIMO MARTINS DYSTRYBUCJA S.A., Kostrzyn, PL.
 (540)

KAKAO
Baroque

Kolor znaku: złoty, czarny
 (531) 27.5.1, 29.1.12
 (510), (511) **30** kakao.

(111) **193992** (220) 2005 10 05 (210) 300821
 (151) 2007 07 20 (441) 2006 01 09
 (732) WAS WIETMARSCHER POLSKA Spółka z o.o.,
 Lubicz k/Torunia, PL.
 (540)

WAS

Kolor znaku: czerwony, niebieski i odcienie
 (531) 26.11.1, 27.5.1, 29.1.12

(510), (511) **10** urządzenia, aparaty i instrumenty medyczne, meble dla celów medycznych, medyczne stoły operacyjne, stoły medyczne do ambulansów, fotele do ambulansów sanitarnych, fotele lekarskie, fotele dentystyczne, **12** ambulanse sanitarne, samochody opancerzone do przewozu wartości, samochody policyjne, pojazdy do straży granicznych, pojazdy specjalistyczne do badania środowiska, wozy strażackie.

(111) **193993** (220) 2005 09 29 (210) 300589
 (151) 2007 06 27 (441) 2006 01 09
 (732) BAKOMA S.A., Warszawa, PL.
 (540)



Kolor znaku: niebieski, żółty, pomarańczowy, czerwony, zielony, biały
 (531) 5.7.14, 25.5.2, 27.5.1, 29.1.15
 (510), (511) **29** jaja, mleko, produkty i półprodukty mleczarskie, jogurty i napoje jogurtowe, kefir, napoje mleczne lub z przewagą mleka, produkty serwarskie, twarogi, tłuszcze jadalne, masło, masła smakowe, kremy na bazie masła, margaryna, śmietana, serwatka, desery mleczne lub na bazie mleka, kremy także z dodatkiem owoców, zbóż i muesli, **30** napoje z mlekiem: kakaowe, kawowe, czekoladowe i na bazie: herbaty, kakao, kawy, jogurt mrożony, galaretki, budynie, puddingi, kleiki spożywcze na bazie mleka, schłodzone desery, pianki, musy, **32** napoje serwatkowe.

(111) **193994** (220) 2005 10 12 (210) 301121
 (151) 2007 08 30 (441) 2006 01 23
 (732) „DOMINET BANK” Spółka Akcyjna, Lubin, PL.
 (540) kredyt raz dwa

(510), (511) **36** usługi bankowe, w tym również z dostępem bezpośrednim przez internet, operacje bankowe, doradztwo bankowe, informacje bankowe, usługi pośrednictwa walutowego, prowadzenie rachunków, kont bankowych, depozyty: lokaty terminowe, papiery wartościowe, depozyty przedmiotów wartościowych, depozyty sejfowe, usługi związane z udzielaniem różnorodnych kredytów, emisja kart kredytowych i kart płatniczych, usługi związane z obsługą kart kredytowych i debetowych, organizowanie sprzedaży kredytów bieżących, odnawialnych, inwestycyjnych, lombardowych, kasowych, czekowych, usługi związane z ubezpieczeniem, usługi brokerskie, usługi świadczone ubezpieczonym i ubezpieczającym, usługi w zakresie ubezpieczeń komunikacyjnych, ubezpieczeń na życie, ubezpieczeń osobowych innych niż ubezpieczenia na życie, ubezpieczeń majątkowych, doradztwo ubezpieczeniowe, informacja o ubezpieczeniach, usługi związane z zawieraniem umów ubezpieczeniowych, pośredniczenie w sprzedaży ubezpieczeń, doradztwo w sprawach ubezpieczeniowych, usługi funduszy inwestycyjnych i emerytalno-rentowych, zarządzanie funduszami, usługi finansowe, analizy finansowe, powiernictwo finansowe, usługi pośrednictwa finansowego, doradztwo w sprawach finansowych, finansowanie pożyczek, spłaty ratalne, sponsorowanie finansowe, transakcje finansowe, operacje walutowe, zarządzanie finansami, usługi w zakresie likwidacji szkód komunikacyjnych, usługi inwestycji kapitałowych, usługi związane z tworzeniem kapitału, nakładów kapitałowych, lokat kapitału, usługi maklerskie na rynkach papierów wartościowych, leasing samochodów oraz innych środków trwałych takich jak sprzęt medyczny, maszyny i urządzenia przemysłowe, linie technologiczne, nieruchomości.

(111) **193995** (220) 2005 10 13 (210) 301162
 (151) 2007 08 29 (441) 2006 01 23
 (732) STADA Arzneimittel AG, Bad Vilbel, DE.

(540) DOBROSON

(510), (511) **05** produkty farmaceutyczne i weterynaryjne, środki sanitarne do celów medycznych, substancje dietetyczne do celów leczniczych, żywność dla niemowląt, plastry, materiały opatrunkowe, materiały do plombowania zębów, woski dentystyczne, środki odkażające, środki do zwalczania robactwa, fungicydy, herbicydy.

(111) **193996** (220) 2005 10 13 (210) 301164
 (151) 2007 08 29 (441) 2006 01 23
 (732) Corporate Profiles Real Estate Spółka z o.o., Warszawa, PL.
 (540)



Kolor znaku: granatowy, czerwony

(531) 24.17.1, 26.4.1, 27.5.1, 29.1.12

(510), (511) **35** usługi w zakresie reklamy, projektowanie strategii kampanii reklamowych, opracowywanie projektów materiałów reklamowych, planowanie przebiegu kampanii reklamowych oraz akcji promocyjnych, reklama zewnętrzna, usługi w zakresie zakupu przestrzeni reklamowej we wszystkich środkach masowego przekazu (telewizja, prasa i inne media), zlecenie do produkcji oraz nadzór nad produkcją materiałów reklamowych, nadzór nad produkcją i emisją reklam, planowanie wykorzystania budżetu reklamowego, usługi w zakresie doboru środków przekazu dla celów reklamy i promocji, usługi marketingowe, marketing bezpośredni, e-marketing, usługi w zakresie promocji sprzedaży, usługi konsultacyjne i porady dotyczące wyżej wymienionych usług, usługi konsultacyjne i porady w zakresie zarządzania, usługi w zakresie rozpowszechniania nowych produktów, organizowanie targów i wystaw w celach handlowych lub reklamowych, **36** obrót nieruchomościami, zarządzanie nieruchomościami, wynajmowanie pomieszczeń biurowych, **40** działalność poligraficzna.

(111) **193997** (220) 2005 10 14 (210) 301195
 (151) 2007 09 06 (441) 2006 01 23
 (732) ŚWIT-ROL Produkcja i Handel Maszynami Rolniczymi, Krzysztof Świtaj, Budziska, PL.
 (540)



Kolor znaku: czarny, biały, czerwony, żółty

(531) 26.4.2, 26.11.3, 27.5.1, 29.1.14

(510), (511) **07** maszyny rolnicze, **35** prowadzenie sklepu i hurtowni z maszynami rolniczymi.

(111) **193998** (220) 2005 10 21 (210) 301471
 (151) 2007 07 04 (441) 2006 01 23
 (732) The Good Earth Corporation, Santa Cruz, US.
 (540) GOOD EARTH

(510), (511) **30** herbata, herbata w torebkach, herbata sypka, herbatki ziołowe, herbatki owocowe, herbatki o smaku owocowym, napary, ekstrakty i esencje herbaciane, produkty herbaciane, gotowe do spożycia produkty herbaciane, preparaty z herbaty lub zawierające herbatę, substytuty herbaty, napoje na bazie herbaty, herbata mrożona.

(111) **193999** (220) 2005 10 31 (210) 301775
 (151) 2007 08 29 (441) 2006 02 06
 (732) AUTO-METER Siepracki Jan, Koszalin, PL.
 (540)



Kolor znaku: żółty, czerwony

(531) 26.4.2, 27.5.1, 29.1.12

(510), (511) **37** instalacja, serwisowanie, kontrola urządzeń pomiarowych i telekomunikacyjnych w transporcie, tachografy, termografy, GPS, GSM, akcesoria, przyrządowanie.

(111) **194000** (220) 2005 11 02 (210) 301852
 (151) 2007 08 30 (441) 2006 02 06
 (732) Pepsico Inc., Purchase, US.

(540) PEPSI GOLD

(510), (511) **32** wody mineralne gazowane i niegazowane oraz inne napoje bezalkoholowe, napoje owocowe i soki owocowe, syropy, koncentraty i inne preparaty do przygotowywania napojów.

(111) **194001** (220) 2005 11 07 (210) 301970
 (151) 2007 07 27 (441) 2006 02 20
 (732) Zakład Przetwórstwa Owocowo-Warzywnego „DAWTONA” Danuta Wielgomas, Błonie, PL.
 (540)



Kolor znaku: czerwony, biały, zielony, złoty

(531) 5.9.17, 19.3.1, 24.5.1, 25.1.15, 27.5.1, 29.1.1, 29.1.2, 29.1.3, 29.1.6
 (510), (511) **29** koncentrat pomidorowy.

(111) **194002** (220) 2005 11 17 (210) 302341
 (151) 2007 09 06 (441) 2006 02 20
 (732) ICOPAL S.A., Zduńska Wola, PL.

(540) kominiarczyk

(510), (511) **19** niemetalowe: świetliki, włazy dachowe, okienka dachowe.

(111) **194003** (220) 2005 11 18 (210) 302497
 (151) 2007 08 02 (441) 2006 02 20
 (732) COFFEA Łukasz Wiśniewski, Warszawa, PL.
 (540)



Kolor znaku: złoty

(531) 1.1.1, 24.9.3, 27.5.1, 29.1.2

(510), (511) **21** przybory kuchenne i gospodarstwa domowego oraz pojemniki, wyroby szklane, porcelanowe i ceramiczne, **29** konserwowane, suszone owoce i warzywa, owoce kandyzowane, **30** kawa, herbata, kakao, cukier, kawa nienaturalna, wyroby cukiernicze, słodycze, lody, miód, melasa, syropy, przyprawy, **39** transport, pakowanie i składowanie towarów, **43** usługi zaopatrzenia w żywność i napoje.

(111) **194004** (220) 2005 11 21 (210) 302499
 (151) 2007 08 14 (441) 2006 03 06
 (732) „MASPEX” Sp. z o.o., Wadowice, PL.
 (540)



Kolor znaku: brązowy, złoty i odcienie, czerwony, niebieski, biały, szary, czarny

(531) 3.1.14, 11.3.1, 27.7.1, 29.1.15

(510), (511) **29** masło kakaowe, masło czekoladowe, masło kawowe, masło arachidowe, chipsy ziemniaczane, chrupki owocowe, owoce kandyzowane, masło kokosowe, mrożone owoce, mrożone warzywa, orzechy preparowane, sałatki owocowe, sałatki warzywne, przecier pomidorowy, przecier jabłkowy, rodzyнки, zupy, desery w postaci kremów owocowych, galaretki jadalne - owocowe, warzywne, mięsne, **30** lody, desery lodowe, puddingi, budynie, lody spożywcze w proszku, sorbety (lody), polewy owocowe, jogurt mrożony, muesli, cukierki, karmelki, cukierki twarde, landrynki, pralinki, pastylki pudrowe, czekolada pitna, aromaty do napojów inne niż esencje, batony lukrecyjne, biszkopty, słodkie bułeczki, bułki, chleb, chleb bezdrożdżowy, słodczyce ozdobne na choinki, aromaty do ciasta inne niż esencje, jadalne ozdoby do ciasta, ciasto na ciastka, ciasto w proszku, galaretki owocowe jako słodczyce, gofry, guma do żucia nie do celów medycznych, herbatniki, herbatniki petit - beurre, herbata mrożona, herbata instant, substytuty kakao, substytuty czekolady pitnej, substytuty czekolady twardej, kasza manna, krakersy, popcorn, makarony, pierożki ravioli, spaghetti, ryż, pizze, miód, naleśniki, napoje czekoladowe z mlekiem, napoje kakaowe z mlekiem, napoje kawowe z mlekiem, sosy z pomidorów, przyprawy, rollsy, roślinne preparaty zastępujące kawę, sosy do sałatek, słodczyce do ssania, słodziki, słodziki naturalne, sosy do polewania deserów, tarty owocowe, nadzienia cukiernicze w postaci kremów owocowych, nadzienia cukiernicze w postaci kremów czekoladowych, nadzienia cukiernicze w postaci kremów kakaowych, nadzienia cukiernicze w postaci kremów kawowych, sosy aromatyzowane, lizaki, desery w postaci kremów czekoladowych, desery w postaci kremów kakaowych, desery w postaci kremów kawowych, **32** aperitify bezalkoholowe, koktajle bezalkoholowe, ekstrakty owocowe bezalkoholowe, esencje do produkcji napojów, pastylki do napojów gazowanych, proszki do napojów gazowanych, piwo imbirowe, lemoniada, syropy do lemoniady, preparaty do produkcji napojów nie ujęte w innych klasach, napoje izotoniczne, napoje serwatkowe, bezalkoholowe napoje z soków owocowych, bezalkoholowe wyciągi z owoców, piwo słodowe, soki pomidorowe, sorbety (napoje).

(111) **194005** (220) 2005 11 21 (210) 302560
 (151) 2007 08 21 (441) 2006 03 06
 (732) V & S Luksusowa Zielona Góra Spółka Akcyjna, Zielona Góra, PL.
 (540)



Kolor znaku: zielony, biały, złoty, czerwony, czarny, niebieski
 (531) 5.3.22, 5.7.9, 19.7.1, 25.1.15, 27.5.1, 29.1.15
 (510), (511) **33** gin.

(111) **194006** (220) 2005 11 24 (210) 302784
 (151) 2007 09 04 (441) 2006 03 06
 (732) APART Sp. z o.o., Suchy Las, PL.
 (540) PREZENTAMI ZACZARUJ ŚWIĘTA
 (510), (511) **03** kosmetyki, mydła, środki perfumeryjne, olejki eteryczne, płyny do pielęgnacji włosów, środki do czyszczenia, prania, polerowania, szorowania, ścierania, **14** wyroby jubilerskie, biżuteria, wyroby zegarmistrzowskie, wyroby z metali szlachetnych lub pokrywane nimi, nie ujęte w innych klasach, kamienie szlachetne, **25** odzież, obuwie, nakrycia głowy.

(111) **194007** (220) 2005 11 24 (210) 302785
 (151) 2007 09 04 (441) 2006 03 06
 (732) APART Sp. z o.o., Suchy Las, PL.

(540) PODRÓŻ W PARZE Z OBRĄCZKAMI
 (510), (511) **03** kosmetyki, mydła, środki perfumeryjne, olejki eteryczne, płyny do pielęgnacji włosów, środki do czyszczenia, prania, polerowania, szorowania, ścierania, **14** wyroby jubilerskie, biżuteria, wyroby zegarmistrzowskie, wyroby z metali szlachetnych lub pokrywane nimi, nie ujęte w innych klasach, kamienie szlachetne, **25** odzież, obuwie, nakrycia głowy.

(111) **194008** (220) 2005 11 24 (210) 302786
 (151) 2007 09 04 (441) 2006 03 06
 (732) APART Sp. z o.o., Suchy Las, PL.

(540) Z MIŁOŚCI DO PIĘKNA
 (510), (511) **03** kosmetyki, mydła, środki perfumeryjne, olejki eteryczne, płyny do pielęgnacji włosów, środki do czyszczenia, prania, polerowania, szorowania, ścierania, **14** wyroby jubilerskie, biżuteria, wyroby zegarmistrzowskie, wyroby z metali szlachetnych lub pokrywane nimi, nie ujęte w innych klasach, kamienie szlachetne, **25** odzież, obuwie, nakrycia głowy.

(111) **194009** (220) 2005 12 05 (210) 303182
 (151) 2007 07 25 (441) 2006 03 20

(732) Specjalistyczne Przedsiębiorstwo Budowy Instalacji Grzewczych i Urządzeń do Ochrony Środowiska „ECO INSTAL”
 Jacek Ginter, Poznań, PL.

(540) flat-bag
 (510), (511) **11** instalacje i urządzenia do oczyszczania powietrza, urządzenia i instalacje odpylające, filtry, filtry workowe, filtry tkaninowe, filtry do przemysłowych instalacji odpylających, instalacje wentylacyjne i nawiewne, aparaty do wentylacji, wyciągi wentylacyjne, wentylatory.

(111) **194010** (220) 2005 12 06 (210) 303243
 (151) 2007 08 13 (441) 2006 03 20

(732) LESZCZYŃSKA AGENCJA WYDAWNICZA Mieczysław Strzelczyk, Marek Stoliński Spółka Jawna, Leszno, PL.
 (540)

**PROMO
LINE**

Kolor znaku: niebieski, czerwony

(531) 27.5.1, 29.1.12
 (510), (511) **24** tkaniny obciowe, materiały na bieliznę osobistą, pościelową, stołową, chusteczki, firany, narzuty, kapy na łóżka, pledy, ręczniki, poszwy zastępujące prześcierała jako śpiwory, **25** bielizna, koszule, bluzki, krawaty, kurtki, skarpety, spodnie, garnitury, slipy, kostiumy i płaszcze kąpielowe, kombinezony, marynarki, mundury, palta, płaszcze, piżamy, rękawiczki, spodnie, suknie, swetry, szlafroki, trykoty, żakiety, nakrycia głowy, obuwie, **35** rozpowszechnianie materiałów i upominków reklamowych.

(111) **194011** (220) 2005 12 07 (210) 303262
 (151) 2007 08 28 (441) 2006 03 20

(732) Zakłady Produkcji Specjalnej Spółka z ograniczoną odpowiedzialnością, Pionki, PL.

(540) Gumbut
 (510), (511) **01** klej dla obuwnictwa, kaletnictwa, roztwór kauczuku naturalnego w rozpuszczalnikach organicznych.

(111) **194012** (220) 2005 12 12 (210) 303522
 (151) 2007 09 04 (441) 2006 03 20

(732) Altadis Polska Spółka Akcyjna, Radom, PL.
 (540)

Stevenson

Kolor znaku: złoty, granatowy
 (531) 27.5.1, 29.1.12

(510), (511) **16** papier, karton i wyroby z tych materiałów nie ujęte w innych klasach, druki, broszury, czasopisma, materiały informacyjne, **34** tytoń we wszystkich jego formach, wyroby tytoniowe, akcesoria dla palaczy włączając puszkę na tytoń, papierośnice i popielniczki nie z metali szlachetnych, ustniki i filtry papierowe, maszyny do skręcania papierosów, bibułki papierosowe, zapalniczki, zbiorniczki na gaz do zapalniczek, lufki, gilzy, namiastki i substytuty tytoniu nie do celów medycznych, fajki, tabakiery, zapałki, **35** reklama, dystrybucja artykułów i wyposażenia reklamowego (druków, broszurek, prospektów, próbek, informacji i tym podobnych), promocja sprzedaży, reklama za pośrednictwem sieci komputerowej.

(111) **194013** (220) 2005 12 12 (210) 303523
 (151) 2007 09 04 (441) 2006 03 20
 (732) Altadis Polska Spółka Akcyjna, Radom, PL.
 (540)



Kolor znaku: brązowy, żółty, ciemnożółty, oliwkowy, jasnobrązowy, ciemnobrązowy, mahoniowy
 (531) 5.3.11, 27.5.1, 29.1.13

(510), (511) **16** papier, karton i wyroby z tych materiałów nie ujęte w innych klasach, druki, broszury, czasopisma, materiały informacyjne, **34** tytoń we wszystkich jego formach, wyroby tytoniowe, akcesoria dla palaczy włączając puszkę na tytoń, papierośnice i popielniczki nie z metali szlachetnych, ustniki i filtry papierowe, maszyny do skręcania papierosów, bibułki papierosowe, zapalniczki, zbiorniczki na gaz do zapalniczek, lufki, gilzy, namiastki i substytuty tytoniu nie do celów medycznych, fajki, tabakiery, zapałki, **35** reklama, dystrybucja artykułów i wyposażenia reklamowego (druków, broszurek, prospektów, próbek, informacji i tym podobnych), promocja sprzedaży, reklama za pośrednictwem sieci komputerowej.

(111) **194014** (220) 2005 12 12 (210) 303527
 (151) 2007 09 04 (441) 2006 03 20
 (732) Altadis Polska Spółka Akcyjna, Radom, PL.
 (540)



Kolor znaku: granatowy, biały, żółty, jasnożółty, kremowy
 (531) 1.15.9, 26.13.25, 26.15.25, 27.5.1, 29.1.13

(510), (511) **16** papier, karton i wyroby z tych materiałów nie ujęte w innych klasach, druki, broszury, czasopisma, materiały informacyjne, **34** tytoń we wszystkich jego formach, wyroby tytoniowe, akcesoria dla palaczy włączając puszkę na tytoń, papierośnice i popielniczki nie z metali szlachetnych, ustniki i filtry papierowe, maszyny do skręcania papierosów, bibułki papierosowe, zapalniczki, zbiorniczki na gaz do zapalniczek, lufki, gilzy, namiastki i substytuty tytoniu nie do celów medycznych, fajki, tabakiery, zapałki, **35** reklama, dystrybucja artykułów i wyposażenia reklamowego (druków, broszurek, prospektów, próbek, informacji i tym podobnych), promocja sprzedaży, reklama za pośrednictwem sieci komputerowej.

(111) **194015** (220) 2005 12 12 (210) 303528
 (151) 2007 09 04 (441) 2006 03 20
 (732) Altadis Polska Spółka Akcyjna, Radom, PL.

(540)



Kolor znaku: granatowy, biały, ciemnoszary, szary, jasnoniebieski, niebieski, jasnogranatowy

(531) 27.5.1, 29.1.13

(510), (511) **16** papier, karton i wyroby z tych materiałów nie ujęte w innych klasach, druki, broszury, czasopisma, materiały informacyjne, **34** tytoń we wszystkich jego formach, wyroby tytoniowe, akcesoria dla palaczy włączając puszkę na tytoń, papierośnice i popielniczki nie z metali szlachetnych, ustniki i filtry papierowe, maszyny do skręcania papierosów, bibułki papierosowe, zapalniczki, zbiorniczki na gaz do zapalniczek, lufki, gilzy, namiastki i substytuty tytoniu nie do celów medycznych, fajki, tabakiery, zapałki, **35** reklama, dystrybucja artykułów i wyposażenia reklamowego (druków, broszurek, prospektów, próbek, informacji i tym podobnych), promocja sprzedaży, reklama za pośrednictwem sieci komputerowej.

(111) **194016** (220) 2005 12 12 (210) 303530
 (151) 2007 09 04 (441) 2006 03 20
 (732) Altadis Polska Spółka Akcyjna, Radom, PL.
 (540)



Kolor znaku: srebrny, jasnożółty, biały, oliwkowy, ciemnobezowy, kremowy, jasnobrązowy

(531) 26.13.25, 27.5.1, 29.1.12

(510), (511) **16** papier, karton i wyroby z tych materiałów nie ujęte w innych klasach, druki, broszury, czasopisma, materiały informacyjne, **34** tytoń we wszystkich jego formach, wyroby tytoniowe, akcesoria dla palaczy włączając puszkę na tytoń, papierośnice i popielniczki nie z metali szlachetnych, ustniki i filtry papierowe, maszyny do skręcania papierosów, bibułki papierosowe, zapalniczki, zbiorniczki na gaz do zapalniczek, lufki, gilzy, namiastki i substytuty tytoniu nie do celów medycznych, fajki, tabakiery, zapałki, **35** reklama, dystrybucja artykułów i wyposażenia reklamowego (druków, broszurek, prospektów, próbek, informacji i tym podobnych), promocja sprzedaży, reklama za pośrednictwem sieci komputerowej.

(111) **194017** (220) 2005 12 12 (210) 303532
 (151) 2007 09 07 (441) 2006 03 20
 (732) Altadis Polska Spółka Akcyjna, Radom, PL.
 (540)



Kolor znaku: oliwkowy, szary, żółty, ciemnoszary, czarny, fioletowy

(531) 27.5.1, 29.1.15

(510), (511) **16** papier, karton i wyroby z tych materiałów nie ujęte w innych klasach, druki, broszury, czasopisma, materiały informacyjne, **34** tytoń we wszystkich jego formach, wyroby tytoniowe, akcesoria dla palaczy włączając puszkę na tytoń, papierośnice i popielniczki nie z metali szlachetnych, ustniki i filtry papierowe, maszynki do skręcania papierosów, bibułka papierosowa, zapalniczki, zbiorniczki na gaz do zapalniczek, lufki, gilzy, namiastki i substytuty tytoniu nie do celów medycznych, fajki, tabakiery, zapałki, **35** reklama, dystrybucja artykułów i wyposażenia reklamowego (druków, broszurek, prospektów, próbek, informacji i tym podobnych), promocja sprzedaży, reklama za pośrednictwem sieci komputerowej.

(111) **194018** (220) 2005 12 15 (210) 303642
 (151) 2007 09 04 (441) 2006 03 20
 (732) EUROCENTRUM INNOWACJI I PRZEDSIĘBIORCZOŚCI,
 Ostrów Wielkopolski, PL.
 (540)



Kolor znaku: czarny, żółto-pomarańczowy
 (531) 1.15.5, 26.4.3, 27.5.1, 29.1.12

(510), (511) **11** instalacje i kotły grzewcze, piece, armatura instalacji grzewczych, wymienniki ciepła, zasobniki ciepła, grzejniki, elementy grzejne, paleniska, palniki, podgrzewacze powietrza i wody, urządzenia i instalacje do suszenia, **37** usługi w zakresie montażu, naprawy, konserwacji i modernizacji instalacji i kotłów grzewczych, serwis naprawczy gwarancyjny i pogwarancyjny instalacji i kotłów grzewczych, **42** usługi projektowe w zakresie urządzeń grzewczych oraz systemów ogrzewania, doradztwo techniczne i organizacyjne związane z działalnością grzewczą.

(111) **194019** (220) 2005 12 15 (210) 303700
 (151) 2007 09 04 (441) 2006 03 20
 (732) Altadis Polska Spółka Akcyjna, Radom, PL.
 (540)



Kolor znaku: niebieski, pomarańczowy, ciemnopomarańczowy, jasnobrązowy, granatowy, fioletowy, czarny
 (531) 26.13.25, 27.5.1, 29.1.12

(510), (511) **16** papier, karton i wyroby z tych materiałów nie ujęte w innych klasach, druki, broszury, czasopisma, materiały informacyjne, **34** tytoń we wszelkich jego formach, wyroby tytoniowe, akcesoria dla palaczy włączając puszkę na tytoń, papierośnice i popielniczki nie z metali szlachetnych, ustniki i filtry papierosowe, maszynki do skręcania papierosów, bibułka papierosowa, zapalniczki, zbiorniczki na gaz do zapalniczek, lufki, gilzy, namiastki i substytuty tytoniu nie do celów medycznych, fajki, tabakiery, zapałki, **35** reklama, dystrybucja artykułów i wyposażenia reklamowego (druków, broszurek, prospektów, próbek, informacji i tym podobnych), promocja sprzedaży, **38** przesyłanie informacji tekstowej i obrazowej za pośrednictwem sieci komputerowych i telefonicznych.

(111) **194020** (220) 2005 12 19 (210) 303766
 (151) 2007 08 03 (441) 2006 04 03
 (732) ELANDA Zakład Produkcji Środków Farmaceutycznych
 B. Kazub, A. Orłowski Spółka Jawna, Rozprza, PL.

(540)



Kolor znaku: zielony i odcienie

(531) 5.3.11, 29.1.3

(510), (511) **05** herbaty z ziół, herbatki ziołowo-owocowe typu fix do celów leczniczych, krople nasercowe, leki przeciwwzaparciowe ziołowe, mieszanki ziołowe typu fix do celów leczniczych, preparaty dermatologiczne w płynie, preparaty galenowe, preparaty na porost włosów, preparaty przeciwbólowe w płynie dermatologiczne, preparaty przeciw opryszczce, preparaty przeciw trądzikowi, preparaty przeciw wypadaniu włosów, preparaty stomatologiczne w płynie, zioła proste typu fix do celów leczniczych, zioła proste sypkie do celów leczniczych.

(111) **194021** (220) 2005 12 19 (210) 303872
 (151) 2007 09 06 (441) 2006 04 03
 (732) Altadis Polska S.A., Radom, PL.
 (540)



Kolor znaku: granatowy i jego odcienie, jasnobrązowy, żółtobrązowy, żółty i jego odcienie, biały, szary, czerwony
 (531) 25.7.20, 26.4.2, 27.5.1, 29.1.15

(510), (511) **16** papier, karton i wyroby z tych materiałów nie ujęte w innych klasach, druk, broszury, czasopisma, materiały informacyjne, **34** tytoń we wszelkich jego formach, wyroby tytoniowe, akcesoria dla palaczy włączając puszkę na tytoń, papierośnice i popielniczki nie z metali szlachetnych, ustniki i filtry papierosowe, maszynki do skręcania papierosów, bibułka papierosowa, zapalniczki, zbiorniczki na gaz do zapalniczek, lufki, gilzy, namiastki i substytuty tytoniu nie do celów medycznych, fajki, tabakiery, zapałki, **35** reklama, dystrybucja artykułów i wyposażenia reklamowego (druków, broszurek, prospektów, próbek, informacji i tym podobnych), promocja sprzedaży, przesyłanie informacji tekstowej i obrazowej za pośrednictwem sieci komputerowych i telefonicznych.

(111) **194022** (220) 2005 12 21 (210) 303971
 (151) 2007 09 04 (441) 2006 04 03
 (732) Altadis Polska S.A., Radom, PL.
 (540)

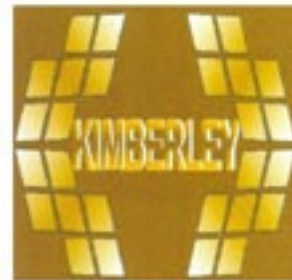

Kolor znaku: brązowy i jego odcienie, ciemnożółty, biały, czarny
 (531) 26.4.2, 27.5.1, 29.1.15

(510), (511) **16** papier, karton i wyroby z tych materiałów nie ujęte w innych klasach, druki, broszury, czasopisma, materiały informacyjne, **34** tytoń we wszelkich jego formach, wyroby tytoniowe, akcesoria

ria dla palaczy włączając puszki na tytoń, papierosnice i popielniczki nie z metali szlachetnych, ustniki i filtry papierosowe, maszyny do skręcania papierosów, bibułka papierosowa, zapalniczki, zbiorniczki na gaz do zapalniczek, lufki, gilzy, namiastki i substytuty tytoniu nie do celów medycznych, fajki, tabakiery, zapałki, **35** reklama, dystrybucja artykułów i wyposażenia reklamowego (druków, broszurek, prospektów, próbek, informacji i tym podobnym), promocja sprzedaży, **38** przysyłanie informacji tekstowej i obrazowej za pośrednictwem sieci komputerowych i telefonicznych.

(111) **194023** (220) 2005 12 21 (210) 303974
(151) 2007 09 04 (441) 2006 04 03
(732) Altadis Polska S.A., Radom, PL.
(540)



Kolor znaku: żółty i jego odcienie, czerwony, biały
(531) 1.3.2, 27.5.1, 29.1.13

(510), (511) **16** papier, karton i wyroby z tych materiałów nie ujęte w innych klasach, druki, broszury, czasopisma, materiały informacyjne, **34** tytoń we wszelkich jego formach, wyroby tytoniowe, akcesoria dla palaczy włączając puszki na tytoń, papierosnice i popielniczki nie z metali szlachetnych, ustniki i filtry papierosowe, maszyny do skręcania papierosów, bibułka papierosowa, zapalniczki, zbiorniczki na gaz do zapalniczek, lufki, gilzy, namiastki i substytuty tytoniu nie do celów medycznych, fajki, tabakiery, zapałki, **35** reklama, dystrybucja artykułów i wyposażenia reklamowego (druków, broszurek, prospektów, próbek, informacji i tym podobnym), promocja sprzedaży, **38** przysyłanie informacji tekstowej i obrazowej za pośrednictwem sieci komputerowych i telefonicznych.

(111) **194024** (220) 2005 12 21 (210) 303976
(151) 2007 09 04 (441) 2006 04 03
(732) Altadis Polska Spółka Akcyjna, Radom, PL.
(540)



Kolor znaku: szary, biały, czarny
(531) 25.7.20, 25.12.1, 27.5.1, 29.1.13

(510), (511) **16** papier, karton i wyroby z tych materiałów nie ujęte w innych klasach, druki, broszury, czasopisma, materiały informacyjne, **34** tytoń we wszelkich jego formach, wyroby tytoniowe, akcesoria dla palaczy włączając puszki na tytoń, papierosnice i popielniczki nie z metali szlachetnych, ustniki i filtry papierosowe, maszyny do skręcania papierosów, bibułka papierosowa, zapalniczki, zbiorniczki na gaz do zapalniczek, lufki, gilzy, namiastki i substytuty tytoniu nie do celów medycznych, fajki, tabakiery, zapałki, **35** reklama, dystrybucja artykułów i wyposażenia reklamowego (druków, broszurek, prospektów, próbek, informacji i tym podobnych), promocja sprzedaży, **38** przysyłanie informacji tekstowej i obrazowej za pośrednictwem sieci komputerowych i telefonicznych.

(111) **194025** (220) 2005 12 23 (210) 304069
(151) 2007 08 29 (441) 2006 04 03
(732) HUT-TRANS KATOWICE Spółka z o.o., Chorzów, PL.

(540) HTK 500
(510), (511) **06** blachy trudnościeralne HTK 500.

(111) **194026** (220) 2005 12 23 (210) 304070
(151) 2007 08 29 (441) 2006 04 03
(732) HUT-TRANS KATOWICE Spółka z o.o., Chorzów, PL.
(540) HTK 400
(510), (511) **06** blachy trudnościeralne HTK 400.

(111) **194027** (220) 2005 12 23 (210) 304071
(151) 2007 08 29 (441) 2006 04 03
(732) HUT-TRANS KATOWICE Spółka z o.o., Chorzów, PL.
(540) HTK 700 H
(510), (511) **06** blachy trudnościeralne HTK 700 H.

(111) **194028** (220) 2005 12 23 (210) 304072
(151) 2007 08 29 (441) 2006 04 03
(732) HUT-TRANS KATOWICE Spółka z o.o., Chorzów, PL.
(540) HTK 900 H
(510), (511) **06** blachy trudnościeralne HTK 900 H.

(111) **194029** (220) 2005 12 23 (210) 304106
(151) 2007 08 08 (441) 2006 04 03
(732) AGORA S.A., Warszawa, PL.
(540)



(531) 26.4.2, 27.5.1

(510), (511) **16** dzienniki, czasopisma, książki, druki akcydensowe, kalendarze, słowniki, atlasy, encyklopedie, nuty i mapy, **35** usługi reklamowe w zakresie reklamy prasowej, radiowej, telewizyjnej i internetowej oraz z zastosowaniem plakatów i ulotek oraz elektronicznych, magnetycznych i optycznych nośników informacji, prowadzenie kompleksowych kampanii reklamowych, tworzenie, wydawanie i dystrybucja materiałów promocyjno-reklamowych, także katalogów, usługi w zakresie badania rynku również rynku pracy, badania opinii publicznej, organizowanie handlowych lub reklamowych: wystaw, giełd i targów, giełd pracy, organizowanie gier, konkursów i loterii oraz imprez rozrywkowych o podłożu reklamowym z zastosowaniem reklamy prasowej, radiowej, telewizyjnej i internetowej oraz z wykorzystaniem elektronicznych, magnetycznych i optycznych nośników informacji, zgrupowanie na rzecz osób trzecich różnych towarów pozwalające nabywcy wygodnie je oglądać i kupować w małych sklepach różnych branż: w salonie mody, w dużym sklepie wielobranżowym lub w supermarkecie (hipermarkecie), zgrupowanie na rzecz osób trzecich ofert różnych usług pozwalające potencjalnemu odbiorcy wygodnie zapoznawać się z tą ofertą oraz „kupować” te usługi na stronie internetowej dotyczącej ofert różnorodnych usług, zgrupowanie na rzecz osób trzecich ofert pracodawców i pracobiorców (pośrednictwo pracy) pozwalające potencjalnemu zainteresowanemu wygodnie zapoznawać się z tą ofertą na stronie internetowej dotyczącej ofert pośrednictwa pracy oraz umożliwienie kojarzenia pracodawców i pracowników, **38** agencje informacyjne i agencje prasowe, rozpowszechnianie programów (audycji) radiowych i telewizyjnych, telewizja kablowa, usługi telefonii stacjonarnej i telegrafii, udostępnianie połączeń telekomunikacyjnych z globalną siecią komputerową, umożliwianie dostępu do globalnej sieci komputerowej dla użytkowników, przysyłanie informacji tekstowej i obrazowej przy pomocy komputerów, poczta elektroniczna, przysyłanie informacji zapisanej na płytach DVD, CD, VCD oraz kasetach video, przysyłanie informacji SMS-em, przysyłanie informacji z zastosowaniem do nadawania i/lub odbioru informacji - urządzeń mobilnych (telefonów III generacji, laptopów, pagerów), **40** usługi poligraficzne, **41** publikacja gazet, czasopism oraz magazynów on-line, usługi agencji fotograficznych polegające na wykonywaniu zdjęć, reportaże fotograficzne, publikowanie

książek oraz książek elektronicznych, publikowanie tekstów innych niż reklamowe, montaż programów radiowych i telewizyjnych, produkcja programów radiowych i telewizyjnych, wydawanie nagrań dźwiękowych, produkcja i dystrybucja filmów i nagrań wideo, organizowanie i realizacja spektakli, widowisk oraz imprez rozrywkowych, organizowanie wystaw kulturalnych i edukacyjnych, organizowanie konkursów edukacyjnych lub rozrywkowych, usługi wydawnicze, prowadzenie kursów i szkoleń zwłaszcza w zakresie prawa pracy oraz kursów pozwalających na nabycie wiadomości, ułatwiających znalezienia pracy oraz kursów mających na celu zdobycie zawodu lub przyuczenie do zawodu, prowadzenie kursów dla osób zamierzających rozpoczęcie działalności gospodarczej, organizowanie pokazów mody, **42** usługi w zakresie ochrony własności intelektualnej, zarządzanie prawami autorskimi, tworzenie programów komputerowych, usługi komputerowe w zakresie zarządzania sieciami komputerowymi, odpłatne udostępnianie serwisów informacyjnych lub baz danych, usługi internetowe: projektowanie i opracowywanie portali internetowych, administrowanie portalami internetowymi, usługi w zakresie tworzenia i utrzymywania stron i witryn internetowych dla osób trzecich, usługi udostępniania miejsca na serwerach, udostępnianie on-line komputerowych baz danych, porady prawne w zakresie prawa pracy zwłaszcza dla bezrobotnych, studentów, absolwentów, stażystów, stypendystów i praktykantów.

(111) **194030** (220) 2005 12 23 (210) 304107
 (151) 2007 08 08 (441) 2006 04 03
 (732) AGORA S.A., Warszawa, PL.
 (540)



(531) 26.4.2, 27.5.1
 (510), (511) **16** dzienniki, czasopisma, książki, druki akcydensowe, kalendarze, słowniki, atlasy, encyklopedie, nuty i mapy, **35** usługi reklamowe w zakresie reklamy prasowej, radiowej, telewizyjnej i internetowej oraz z zastosowaniem plakatów i ulotek oraz elektronicznych, magnetycznych i optycznych nośników informacji, prowadzenie kompleksowych kampanii reklamowych, tworzenie, wydawanie i dystrybucja materiałów promocyjno-reklamowych, także katalogów, usługi w zakresie badania rynku również rynku pracy, badania opinii publicznej, organizowanie handlowych lub reklamowych: wystaw, giełd i targów, giełd pracy, organizowanie gier, konkursów i loterii oraz imprez rozrywkowych o podłożu reklamowym z zastosowaniem reklamy prasowej, radiowej, telewizyjnej i internetowej oraz z wykorzystaniem elektronicznych, magnetycznych i optycznych nośników informacji, zgrupowanie na rzecz osób trzecich różnych towarów pozwalające nabywcy wygodnie je oglądać i kupować w małych sklepach różnych branż: w salonie mody, w dużym sklepie wielobranżowym lub w supermarkecie (hipermarkecie), zgrupowanie na rzecz osób trzecich ofert różnych usług pozwalające potencjalnemu odbiorcy wygodnie zapoznać się z tą ofertą oraz „kupować” te usługi na stronie internetowej dotyczącej ofert różnorodnych usług, zgrupowanie na rzecz osób trzecich ofert pracodawców i pracobiorców (pośrednictwo pracy) pozwalające potencjalnemu zainteresowanemu wygodnie zapoznać się z tą ofertą na stronie internetowej dotyczącej ofert pośrednictwa pracy oraz umożliwienie kojarzenia pracodawców i pracowników, **38** agencje informacyjne i agencje prasowe, rozpowszechnianie programów (audycji) radiowych i telewizyjnych, telewizja kablowa, usługi telefonii stacjonarnej i telegrafii, udostępnianie połączeń telekomunikacyjnych z globalną siecią komputerową, umożliwianie dostępu do globalnej sieci komputerowej dla użytkowników, przesyłanie informacji tekstowej i obrazowej przy pomocy komputerów, poczta elektroniczna, przesyłanie informacji zapisanej na płytach DVD, CD, VCD oraz kasetach video, przesyłanie informacji SMS-em, przesyłanie informacji z zastosowaniem do nadawania i/lub odbioru informacji - urządzeń mobilnych (telefonów III generacji, laptopów, pagerów), **40** usługi poligraficzne, **41** publikacja gazet, czasopism oraz magazynów on-line, usługi agencji fotograficznych polegają-

ce na wykonywaniu zdjęć, reportaże fotograficzne, publikowanie książek oraz książek elektronicznych, publikowanie tekstów innych niż reklamowe, montaż programów radiowych i telewizyjnych, produkcja programów radiowych i telewizyjnych, wydawanie nagrań dźwiękowych, produkcja i dystrybucja filmów i nagrań wideo, organizowanie i realizacja spektakli, widowisk oraz imprez rozrywkowych, organizowanie wystaw kulturalnych i edukacyjnych, organizowanie konkursów edukacyjnych lub rozrywkowych, usługi wydawnicze, prowadzenie kursów i szkoleń zwłaszcza w zakresie prawa pracy oraz kursów pozwalających na nabycie wiadomości, ułatwiających znalezienia pracy oraz kursów mających na celu zdobycie zawodu lub przyuczenie do zawodu, prowadzenie kursów dla osób zamierzających rozpoczęcie działalności gospodarczej, organizowanie pokazów mody, **42** usługi w zakresie ochrony własności intelektualnej, zarządzanie prawami autorskimi, tworzenie programów komputerowych, usługi komputerowe w zakresie zarządzania sieciami komputerowymi, odpłatne udostępnianie serwisów informacyjnych lub baz danych, usługi internetowe: projektowanie i opracowywanie portali internetowych, administrowanie portalami internetowymi, usługi w zakresie tworzenia i utrzymywania stron i witryn internetowych dla osób trzecich, usługi udostępniania miejsca na serwerach, udostępnianie on-line komputerowych baz danych, porady prawne w zakresie prawa pracy zwłaszcza dla bezrobotnych, studentów, absolwentów, stażystów, stypendystów i praktykantów.

(111) **194031** (220) 2005 12 27 (210) 304191
 (151) 2007 08 14 (441) 2006 04 03
 (732) Specjalistyczne Przedsiębiorstwo Budowy Instalacji

Grzewczych i Urządzeń do Ochrony Środowiska „ECO INSTAL”
 Jacek Ginter, Poznań, PL.

(540) caloriss
 (510), (511) **11** urządzenia do ogrzewania, wentylacji i klimatyzacji, urządzenia i instalacje do oczyszczania powietrza, nagrzewnice gazowe, promienniki gazowe, nagrzewnice elektryczne, wymienniki ciepła.

(111) **194032** (220) 2006 01 04 (210) 304444
 (151) 2007 09 11 (441) 2006 04 18
 (732) Zakład Produkcyjno-Budowlany Jerzy Maciejewski,
 Bełchatów, PL.
 (540)



Kolor znaku: czerwony

(531) 27.5.1, 29.1.4
 (510), (511) **01** kleje, **02** farby, **17** wełna mineralna, styropian, systemy dociepleń, **19** tynki, masy szpachlowe, gładzie, wylewki, zaprawy, **37** usługi budowlane, ocieplanie budynków, budownictwo ogólne, roboty izolacyjne i wykończeniowe.

(111) **194033** (220) 2006 01 05 (210) 304461
 (151) 2007 09 11 (441) 2006 04 18
 (732) „LECHPOL” Zbigniew Leszek, Miętne, PL.
 (540)



(531) 24.15.1, 27.5.1
 (510), (511) **09** urządzenia i przyrządy elektryczne, przewodzące, transformujące, akumulatorowe i kontrolno-sterujące, elementy, artykuły i podzespoły elektroniczne, elektryczne elementy i artykuły połączeniowe, urządzenia (sprzęt) do nagrywania, transmisji i reprodukcji oraz przetwarzania dźwięku i obrazu, magnetyczne nośniki danych, płyty, dyski i taśmy z nagraniami, zawarte w klasie 9.

(111) **194034** (220) 2006 01 05 (210) 304511
 (151) 2007 09 11 (441) 2006 04 18
 (732) MID GOLF Maria Gaik, Chałupki, PL.
 (540)



Kolor znaku: zielony, czerwony, czarny, biały

(531) 1.17.11, 2.1.8, 27.5.1, 29.1.1, 29.1.3, 29.1.6, 29.1.8
 (510), (511) **18** parasole, torby sportowe, **25** odzież sportowa w tym kurtki, bluzy, koszulki, swetry, spodnie, czapki, kurtki zatrzymujące wiatr, **41** organizowanie konkursów i prowadzenie szkoleń.

(111) **194035** (220) 2006 01 16 (210) 304890
 (151) 2007 09 12 (441) 2006 05 02
 (732) „GLIMAT” Spółka z o.o., Gliwice, PL.
 (540) GLIMAT

(510), (511) **07** maszyny do robót ziemnych, w tym z mechanizmami do podnoszenia, ładowania i zgarniania takie jak: ciągniki gąsienicowe, koparki, ładowarki, równiarki, buldożery, walce, podnośniki, spycharki, ubijarki, zmywarki, maszyny do transportu i przeładunku, zespoły napędowe i silniki oraz układy sterownicze mechaniczne i hydrauliczne do wyżej wymienionych maszyn, części zamienne, osprzęt i części składowe wyposażenia wyżej wymienionych maszyn, w tym zespoły gąsienicowe i ogniwa gąsienic, nakładki ogniwa gąsienic, rolki jezdne, koła łańcuchowe i napinające, filtry (jako części maszyn), **12** pojazdy do transportu i przeładunku ziemi i towarów, w tym samochody ciężarowe i traktory, silniki, części zamienne, osprzęt i części składowe wyposażenia pojazdów, **37** konserwacja oraz remonty maszyn do robót ziemnych, transportu i przeładunku towarów oraz pojazdów i związanego z tym sprzętu, wypożyczanie maszyn do robót ziemnych.

(111) **194036** (220) 2006 01 18 (210) 305000
 (151) 2007 08 23 (441) 2006 05 02
 (732) Karolina Mleczak, Warszawa - Wesoła, PL.
 (540)

exitel

Kolor znaku: ciemnopomarańczowy, ciemnoszary

(531) 27.5.1, 29.1.12
 (510), (511) **38** przesyłanie informacji, przesyłanie informacji tekstowej i obrazowej za pomocą komputera, łączność telefoniczna, łączność radiowa, poczta elektroniczna, połączenie ze światową siecią komputerową za pośrednictwem telekomunikacji, telefonia komórkowa, telefoniczne połączenia, telefoniczne usługi, telekonferencje, obsługa, telewizja kablowa.

(111) **194037** (220) 2006 01 20 (210) 305122
 (151) 2007 08 06 (441) 2006 05 02
 (732) Przedsiębiorstwo Przetwórstwa Mięsnego „POLESIE” Sp. z o.o., Polesie 58, PL.
 (540)



Kolor znaku: zielony w różnych odcieniach, żółty, brązowy, biały
 (531) 5.1.2, 6.7.25, 9.1.10, 25.1.15, 26.4.1, 26.4.6, 26.11.3, 27.5.1, 29.1.15
 (510), (511) **29** wędliny.

(111) **194038** (220) 2006 02 13 (210) 306092
 (151) 2007 09 11 (441) 2006 05 29
 (732) ZAKŁADY FARMACEUTYCZNE POLPHARMA S.A., Starogard Gdański, PL.
 (540)



Kolor znaku: żółty, czerwony, granatowy, biały, niebieski, czarny

(531) 2.3.1, 25.1.1, 27.5.1, 29.1.15
 (510), (511) **05** preparaty farmaceutyczne, **35** usługi agencji reklamowych z wykorzystaniem wszystkich metod słownych, dźwiękowych, audiowizualnych i multimedialnych, organizacja wystaw i targów handlowych i/lub reklamowych, pośrednictwo w zawieraniu transakcji handlowych.

(111) **194039** (220) 2006 02 24 (210) 306625
 (151) 2007 09 04 (441) 2006 05 29
 (732) Biuronet Janusz Chrabota, Kraków, PL.
 (540)

Glover

Kolor znaku: czarny, biały, zielony i odcienie

(531) 26.15.3, 27.5.1, 29.1.13
 (510), (511) **06** sejfy i kasy pancerne, **07** maszyny i urządzenia do pakowania próżniowego, **09** liczarki i sortery do banknotów i monet, wagi do korespondencji, testery pieniędzy, frankownice, składacze korespondencji, wyświetlacze zewnętrzne do liczarek, elektroniczne tablice oprocentowania, **16** niszczarki do dokumentów, worki foliowe do pakowania pieniędzy, **35** usługi w zakresie prowadzenia sprzedaży hurtowej i detalicznej w sklepach, salonach i za pomocą Internetu, urządzeń bankowych i biurowych.

(111) **194040** (220) 2006 03 29 (210) 308403
 (151) 2007 08 27 (441) 2006 07 10
 (732) LABORATOIRE L' IDEAL PARISIEN Spółka z o.o., Kraków, PL.
 (540)



Kolor znaku: niebieski i odcienie, szary

(531) 24.17.25, 26.3.23, 26.4.1, 27.5.1, 29.1.12
 (510), (511) **03** barwniki do celów kosmetycznych, depilatory, dezodoranty do użytku osobistego, ekstrakty kwiatowe do perfum, esencje eteryczne, farby do włosów, farbki do bielizny, kosmetyki, kosmetyki do pielęgnacji skóry i włosów, kremy po goleniu, kremy kosmetyczne, kremy do wybielania skóry, lakiery do paznokci, lakiery do włosów, lotony do celów kosmetycznych, maseczki kosmetyczne, maści do celów kosmetycznych, mleczko kosmetyczne, mydła, mydła dezodorujące, mydła toaletowe, mydła lecznicze, mydła zapachowe, odświeżacze do ust w aerozolu, olejki do celów kosmetycznych, olejki do celów perfumeryjnych, olejki do kąpieli, olejki eteryczne, olejki toaletowe, pasty do podłogi i mebli, pasty do obuwia, perfumy, pianka do golenia, płyny do kąpieli, płyny do pielęgnacji włosów, preparaty kosmetyczne do opalania się, preparaty do usuwania farby, pasty, proszki, płyny do zębów, płyny po goleniu, puder do makijażu,

preparaty do makijażu, pomadki do ust, szampony, szminki, środki do prania, środki do czyszczenia zębów, talk kosmetyczny, tłuszcze do celów kosmetycznych, wata do celów kosmetycznych, woda utleniona do celów kosmetycznych, wazelina kosmetyczna, wody kolońskie, wody lawendowe, wody toaletowe, wody zapachowe, wosk do depilacji, wybielacze do celów kosmetycznych, wyroby perfumeryjne, wywabiacze plam, zestawy kosmetyków dla dzieci i dla dorosłych, zestawy kosmetyków dla kobiet i mężczyzn, **35** usługi agencji importowo-eksportowych, usługi agencji reklamowych, dekoracja wystaw sklepowych, dystrybucja materiałów reklamowych, pokazy towarów, dystrybucja próbek, reklama, zgrupowanie na rzecz osób trzecich różnych towarów pozwalające nabywcy wygodnie je oglądać i kupować w dużym sklepie wielobranżowym lub supermarkecie, zgrupowanie na rzecz osób trzecich różnych towarów pozwalające nabywcy wygodnie je oglądać i kupować w drogerii lub sklepie z artykułami kosmetycznymi lub sklepie z artykułami perfumeryjnymi, zgrupowanie na rzecz osób trzecich różnych towarów za pośrednictwem systemu tele-zakupów, pozwalające nabywcy wygodnie je oglądać i kupować przy wykorzystaniu środków telekomunikacji, zgrupowanie na rzecz osób trzecich różnych towarów pozwalające nabywcy wygodnie oglądać i kupować te towary poprzez katalog artykułów kosmetycznych lub perfumeryjnych wykorzystując zamówienie korespondencyjne lub używając środków telekomunikacji, zgrupowanie na rzecz osób trzecich różnych towarów pozwalające nabywcy wygodnie oglądać i kupować te towary poprzez katalog różnych artykułów wykorzystując zamówienie korespondencyjne lub używając środków telekomunikacji, zgrupowanie na rzecz osób trzecich różnych towarów pozwalające nabywcy wygodnie oglądać i kupować te towary na stronie Web wyspecjalizowanej w sprzedaży artykułów kosmetycznych lub perfumeryjnych, zgrupowanie na rzecz osób trzecich różnych towarów pozwalające nabywcy oglądać i kupować te towary na stronie Web dotyczącej sprzedaży różnorodnych artykułów, zgrupowanie na rzecz osób trzecich różnych towarów pozwalające nabywcy wygodnie oglądać i kupować te towary u hurtownika, **39** dostarczanie towarów, zaopatrzenie, dostarczanie towarów zamówionych korespondencyjnie, dystrybucja przesyłek, magazynowanie, pakowanie produktów, pakowanie towarów, konfekcjonowanie towarów, przewożenie ładunków, przewóz samochodami ciężarowymi, rozładunek, transport samochodowy, składowanie.

(111) **194041** (220) 2002 03 29 (210) 248520
(151) 2007 08 17 (441) 2002 10 07
(732) Radio ZET Spółka z o.o., Warszawa, PL.

(540) Shangri-la w Radiu ZET
(510), (511) **35** systematyzacja i kompilacja informacji dla potrzeb baz danych, zarządzanie bazami danych, **38** usługi portalu internetowego obejmujące przesyłanie za pośrednictwem internetu informacji tekstowych, obrazowych i dźwiękowych o tematyce ezoterycznej, emisja programów radiowych i telewizyjnych, transmisje i retransmisje programów, usługi agencji informacyjnej, **41** usługi w zakresie produkcji i montażu programów radiowych i telewizyjnych, organizowanie i prowadzenie konkursów edukacyjnych i rozrywkowych, usługi w zakresie produkcji i organizowania imprez rozrywkowych i kulturalnych, rejestrowanie nagrań dźwiękowych i nagrań wideo na płytach oraz wszelkich nośnikach magnetycznych i optycznych, publikowanie tekstów w prasie, usługi w zakresie rozrywki radiowej i telewizyjnej oraz rozrywki udostępnianej za pośrednictwem internetu, usługi wystawiennicze dla celów edukacyjnych i kulturalnych, prowadzenie i organizowanie transmisji i retransmisji programów radiowych i telewizyjnych, organizowanie i prowadzenie konkursów na antenie radiowej, telewizyjnej i na żywo podczas imprez rozrywkowych i kulturalnych, opracowywanie serwisów informacyjnych, usługi agencji artystycznej, **42** usługi komputerowe obejmujące projektowanie oprogramowania komputerowego.

(111) **194042** (220) 2004 09 16 (210) 285461
(151) 2007 09 05 (441) 2004 12 27
(732) CleanService Sp. z o.o., Kraków, PL.; „OPTIMAL” Dariusz Jackiewicz, Gdańsk, PL.; Przedsiębiorstwo Handlowo-Usługowe „PERS” Marek Sowiński, Nowy Sącz, PL.; Profesjonalny Serwis Higieny Sp. z o.o., Poznań, PL.

(540)



Kolor znaku: niebieski, biały

(531) 5.3.6, 5.5.19, 26.4.2, 27.5.1, 29.1.4

(510), (511) **35** prowadzenie punktów sprzedaży w zakresie: środki czyszczące, piorące, polerujące, środki do wywabiania plam, detergenty, preparaty kosmetyczne, mydła, w tym dezynfekujące, toaletowe, lecznicze, przeciwpotowe i dezodorujące, proszki piorące, kremy kosmetyczne, lotony, spryskiwacze szyb, ręczniki papierowe, nawilżacze, chusteczki papierowe, papier toaletowy, serwetki papierowe, dozowniki do mydła, dozowniki papieru toaletowego, ręczników papierowych, pojemniki na środki czyszczące, ściereczki, narzędzia do czyszczenia, odkurzacze, szorowarki, gąbki toaletowe, kubły na śmieci, kubki z papieru, mydelniczki, rozpylacze zapachów, szczotki, **37** usługi w zakresie: sprzątania, montowania wyposażenia sanitarnego i konsultacje w zakresie serwisu higieny dotyczące sprzątania i utrzymywania czystości, **39** usługi w zakresie dostarczania środków czystości, **41** prowadzenie szkoleń dotyczących działalności gospodarczej.

(551) wspólne prawo ochronne

(111) **194043** (220) 2004 09 24 (210) 285809
(151) 2007 07 05 (441) 2004 12 27
(732) Monika Przybylska Biczysk, Warszawa, PL.
(540)



(531) 24.5.1, 26.4.1, 28.7.0

(510), (511) **16** podręczniki, broszury, druki, materiały do nauczania, **41** nauczanie, korepetycje z przedmiotów ogólnokształcących, nauczanie języków obcych i szybkiego, skutecznego uczenia się, **42** programowanie komputerowe dla celów edukacyjnych.

(111) **194044** (220) 2004 10 21 (210) 286830
(151) 2007 09 05 (441) 2005 01 24
(732) Stowarzyszenie Ekologiczno-Kulturalne, Wilkowice, PL.
(540)



(531) 1.7.1, 2.1.25, 15.7.1, 26.1.1, 27.5.1

(510), (511) **39** usługi turystyczne zawarte w tej klasie, **41** nauka, pozaszkolne formy kształcenia, usługi związane z kulturą, rekreacją i sportem, publikowanie książek i innych tekstów.

(111) **194045** (220) 2004 12 29 (210) 289413
(151) 2007 07 03 (441) 2005 04 04
(732) Grupa Żywiec S.A., Żywiec, PL.

(540)



Kolor znaku: czerwony, biały, czarny, brunatny, srebrny

(531) 19.7.25, 25.1.15, 27.5.1, 29.1.15

(510), (511) **21** wyroby szklane, porcelanowe i ceramiczne nie ujęte w innych klasach, w tym butelki, szklanki, kufle i kieliszki, **32** piwo.(111) **194046** (220) 2005 04 11 (210) 293545

(151) 2007 07 10 (441) 2005 07 25

(732) Grupa Żywiec Spółka Akcyjna, Żywiec, PL.

(540)



(531) 27.5.1, 28.17.0

(510), (511) **32** piwo i napoje gazowane.(111) **194047** (220) 2005 04 22 (210) 294151

(151) 2007 07 03 (441) 2005 07 25

(732) GRUPA ŻYWIEC Spółka Akcyjna, Żywiec, PL.

(540)



Kolor znaku: biały, czarny, czerwony, złoty, ciemnozłoty

(531) 9.1.10, 24.5.1, 25.1.1, 27.5.1, 29.1.13

(510), (511) **06** puszki metalowe do napojów, **16** podkładki pod szklanki z papieru lub z tektury, plakaty, tablice reklamowe z papieru lub z tektury, materiały z papieru i z tektury do pakownia, **21** wyroby szklane, porcelanowe i ceramiczne nie ujęte w innych klasach, włączając szklanki, kufle i kieliszki, **25** odzież, włączając t-shirty, nakrycia głowy, włączając czapki i daszki przeciwsłoneczne, **32** piwo i napoje bezalkoholowe, **35** usługi reklamowe i promocyjne, informacja reklamowa i promocyjna, **41** organizowanie imprez rozrywkowych, kulturalnych, sportowych, informacja o wyżej wymienionych imprezach.(111) **194048** (220) 2005 05 06 (210) 294643

(151) 2007 09 06 (441) 2005 08 08

(732) Aretes Executive Search Consultants, Piotr Partyga, Warszawa, PL.

(540)



Kolor znaku: ciemnozielony, jasnozielony

(531) 26.11.1, 27.5.1, 29.1.12

(510), (511) **35** rekrutacja personelu, doradztwo w zakresie zarządzania personalnego, dobór personelu za pomocą metod psychometrycznych, doradztwo w zakresie zarządzania działalnością gospodarczą, doradztwo w zakresie organizacji i zarządzania działalnością gospodarczą, pomoc w zakresie zarządzania, **41** doradztwo zawodowe - porady w zakresie edukacji lub kształcenia, organizowanie i prowadzenie seminarów, **42** prace badawczo-rozwojowe dla osób trzecich.(111) **194049** (220) 2005 05 19 (210) 295305

(151) 2007 06 28 (441) 2005 08 22

(732) MOLKART Mariusz Olczyk, Warszawa, PL.

(540)



Kolor znaku: granatowy i odcienie, biały

(531) 1.5.1, 27.5.1, 29.1.4

(510), (511) **16** afisze, albumy, almanachy, artykuły biurowe z wyjątkiem mebli, atlasy, czasopisma, druki i odbitki graficzne, fotografie, gazety, globusy ziemskie, kalendarze, karty pocztowe, karty pocztowe i koperty, książki, mapy, mapy geograficzne, materiały drukowane, modele i makiet architektoniczne, notesy, odwzorowania, okładki i obwoluty, papeteria, plakaty, plany, podręczniki, prospekty, przebitki, przezrocza, publikacje, pudełka kartonowe lub papierowe, reprodukcje, reprodukcje graficzne, rysunki, szablony, szyldy z papieru lub z kartonu, tablice szkolne, teczki i skoroszyty, typografia (czcionki), wyroby z kartonu, znaczki pocztowe, **35** pozyskiwanie danych do komputerowych baz danych, przetwarzanie danych, komputerowe zarządzanie plikami, prowadzenie internetowego serwisu sprzedaży map i usług kartograficznych, **42** usługi grafików i plastyków, usługi kartografów (redakcja merytoryczna i techniczna oraz opracowywanie map i atlasów, nazewnictwo).(111) **194050** (220) 2005 05 20 (210) 295331

(151) 2007 08 27 (441) 2005 08 22

(732) Spółdzielnia Inwalidów „METALOWIEC”, Poznań, PL.

(540)



(531) 14.3.1, 27.5.1

(510), (511) **06** metalowe pojemniki, stojaki metalowe do narzędzi, wieszaki metalowe, metalowe elementy instalacji wentylacyjnych, metalowe ściany, osłony, podłogi, elementy wykończenia ścian, metalowe drzwi, okna, żaluzje, kratki, siatki, drobne wyroby metalowe, metalowe materiały budowlane, **07** łóżyska rowerowe, obudowy maszyn i urządzeń, filtry powietrza do silników i maszyn, **11** wentylatory, urządzenia oczyszczające powietrze, filtry powietrza do instalacji wentylacyjnych i klimatyzacyjnych, aparatura i instalacje do wentylacji i klimatyzacji, **12** metalowe zabudowy samochodów serwisowych, elementy nadwozi samochodowych, bagażniki samochodowe, wózki transportowe, **16** metalowe ręczne przybory i narzędzia biurowe, **20** metalowe szafy narzędziowe, regały, półki, metalowe stoły i wózki meblowe warsztatowe.(111) **194051** (220) 2005 05 25 (210) 295561

(151) 2007 08 30 (441) 2005 09 05

(732) MEGA-THERM Przedsiębiorstwo Handlowo Usługowe Robert Piliszczuk, Lublin, PL.

(540)



Kolor znaku: czarny, ciemnoniebieski, czerwony

(531) 24.15.2, 26.2.7, 27.5.1, 29.1.13

(510), (511) **11** armatura do pieców, armatura bezpieczeństwa do urządzeń oraz instalacji wodnych i gazowych, instalacje i urządzenia do klimatyzacji, instalacje i aparatura sanitarna, kotły grzewcze, instalacje do ogrzewania wodnego, pompy ciepłe, podgrzewacze do wody, podgrzewacze do powietrza, urządzenia i instalacje do suszenia, **37** budownictwo przemysłowe, budowa i konserwacja rurociągów, instalowanie i naprawa pieców, nadzór budowlany, usługi hydrauliczne, montaż i naprawa instalacji do ogrzewania, **43** bary, domy turystyczne, hotele, kawiarnie, restauracje, przygotowywanie dań na zamówienie oraz ich dostawa.

(111) **194052** (220) 2005 06 20 (210) 296739
 (151) 2007 09 05 (441) 2005 10 03
 (732) BIZA KOLOR Krzysztof Birlet, Rudniki, PL.
 (540)

BIZA KOLOR

Kolor znaku: czerwony, biały

(531) 26.11.2, 27.5.1, 29.1.1, 29.1.6
 (510), (511) **06** znaki drogowe nieświejące i niemechaniczne (metalowe), **19** znaki drogowe nieświejące i niemechaniczne (niemetalo-we), **37** znaki (malowanie i naprawy).

(111) **194053** (220) 2005 06 20 (210) 296740
 (151) 2007 09 13 (441) 2005 10 03
 (732) PRZEDSIĘBIORSTWO WIELOBRANŻOWE „ARTIFEX” Ludomira Mania, Poznań, PL.
 (540) MAGIA Sok-Tee
 (510), (511) **30** herbaty owocowe, herbaty owocowe aromatyzowane, herbaty owocowo-ziołowe.

(111) **194054** (220) 2005 06 21 (210) 296804
 (151) 2007 06 04 (441) 2005 10 03
 (732) DR IONESCUĂ'S ENERGY COSMETIC INT. Gruia Ionescu, Łomianki, PL.
 (540)

 DR. IONESCU'S
**Cell
 Energy**

Kolor znaku: beżowy, niebieski

(531) 3.7.10, 3.7.24, 23.1.25, 26.2.1, 26.2.7, 26.11.2, 26.11.12, 27.5.1, 29.1.2, 29.1.4
 (510), (511) **03** półprodukty do produkcji kosmetyków, depilatory, dezodoranty, kremy kosmetyczne, mleczka kosmetyczne, balsamy do ciała, maseczki kosmetyczne, maści, toniki, żele do mycia, mydła, odżywki do włosów, preparaty do kąpieli, sole wspomagające wyszczuplanie, maski do zabiegów kosmetycznych, wody termalne kosmetyczne, kremy do pillingu, kosmetyki, preparaty do makijażu, preparaty kosmetyczne wyszczuplające, olejki eteryczne, pasty do zębów, perfumy, wody kwiatowe, wody toaletowe, preparaty do pielęgnacji skóry, pomadki, szampony, preparaty do pielęgnacji włosów, lakiery do paznokci, lakiery do włosów, pudry, make-up, farby do włosów, zmywacze do paznokci, odżywki do paznokci, środki myjące i piorące, środki do czyszczenia i polerowania.

(111) **194055** (220) 2005 06 21 (210) 296805
 (151) 2007 06 04 (441) 2005 10 03
 (732) DR IONESCUĂ'S ENERGY COSMETIC INT. Gruia Ionescu, Łomianki, PL.

(540)

 DR. IONESCU'S
Energo
 REPAIR COMPLEX

Kolor znaku: beżowy, niebieski

(531) 3.7.10, 3.7.24, 23.1.25, 26.2.1, 26.2.7, 26.11.2, 26.11.12, 27.5.1, 29.1.2, 29.1.4
 (510), (511) **03** półprodukty do produkcji kosmetyków, depilatory, dezodoranty, kremy kosmetyczne, mleczka kosmetyczne, balsamy do ciała, maseczki kosmetyczne, maści, toniki, żele do mycia, mydła, odżywki do włosów, preparaty do kąpieli, sole wspomagające wyszczuplanie, maski do zabiegów kosmetycznych, wody termalne kosmetyczne, kremy do pillingu, kosmetyki, preparaty do makijażu, preparaty kosmetyczne wyszczuplające, olejki eteryczne, pasty do zębów, perfumy, wody kwiatowe, wody toaletowe, preparaty do pielęgnacji skóry, pomadki, szampony, preparaty do pielęgnacji włosów, lakiery do paznokci, lakiery do włosów, pudry, make-up, farby do włosów, zmywacze do paznokci, odżywki do paznokci, środki myjące i piorące, środki do czyszczenia i polerowania.

(111) **194056** (220) 2005 06 21 (210) 296806
 (151) 2007 06 04 (441) 2005 10 03
 (732) DR IONESCUĂ'S ENERGY COSMETIC INT. Gruia Ionescu, Łomianki, PL.
 (540)

**Slim
 &
 Shape**
 DR. IONESCU'S

Kolor znaku: beżowy, niebieski

(531) 3.7.10, 3.7.10, 3.7.24, 23.1.25, 26.2.1, 26.2.7, 26.11.2, 26.11.12, 27.5.1, 29.1.2, 29.1.4
 (510), (511) **03** półprodukty do produkcji kosmetyków, depilatory, dezodoranty, kremy kosmetyczne, mleczka kosmetyczne, balsamy do ciała, maseczki kosmetyczne, maści, toniki, żele do mycia, mydła, odżywki do włosów, preparaty do kąpieli, sole wspomagające wyszczuplanie, maski do zabiegów kosmetycznych, wody termalne kosmetyczne, kremy do pillingu, kosmetyki, preparaty do makijażu, preparaty kosmetyczne wyszczuplające, olejki eteryczne, pasty do zębów, perfumy, wody kwiatowe, wody toaletowe, preparaty do pielęgnacji skóry, pomadki, szampony, preparaty do pielęgnacji włosów, lakiery do paznokci, lakiery do włosów, pudry, make-up, farby do włosów, zmywacze do paznokci, odżywki do paznokci, środki myjące i piorące, środki do czyszczenia i polerowania.

(111) **194057** (220) 2005 06 21 (210) 296808
 (151) 2007 06 04 (441) 2005 10 03
 (732) DR IONESCUĂ'S ENERGY COSMETIC INT. Gruia Ionescu, Łomianki, PL.
 (540)

**energy
 cosmetic**

Kolor znaku: beżowy, niebieski

(531) 3.7.10, 3.7.24, 23.1.25, 26.2.1, 26.2.7, 26.11.2, 26.11.12, 27.5.1, 29.1.2, 29.1.4

(510), (511) **03** półprodukty do produkcji kosmetyków, depilatory, dezodoranty, kremy kosmetyczne, mlecza kosmetyczne, balsamy do ciała, maseczki kosmetyczne, maści, toniki, żele do mycia, mydła, odżywki do włosów, preparaty do kąpieli, sole wspomagające wyszczuplanie, maski do zabiegów kosmetycznych, wody termalne kosmetyczne, kremy do pillingu, kosmetyki, preparaty do makijażu, preparaty kosmetyczne wyszczuplające, olejki eteryczne, pasty do zębów, perfumy, wody kwiatowe, wody toaletowe, preparaty do pielęgnacji skóry, pomadki, szampony, preparaty do pielęgnacji włosów, lakiery do paznokci, lakiery do włosów, pudry, make-up, farby do włosów, zmywacze do paznokci, odżywki do paznokci, środki myjące i piorące, środki do czyszczenia i polerowania.

(111) **194058** (220) 2005 06 27 (210) 297034
(151) 2007 07 05 (441) 2005 10 03
(732) Grupa Żywiec Spółka Akcyjna, Żywiec, PL.
(540)



Kolor znaku: biały, czarny, czerwony, złoty
(531) 25.1.15, 25.3.1, 27.5.1, 29.1.1, 29.1.2, 29.1.6, 29.1.8
(510), (511) **35** usługi reklamowe i promocyjne, informacja reklamowa i promocyjna, **41** organizowanie imprez rozrywkowych, kulturalnych i sportowych, informacja o wszystkich wyżej wymienionych, **43** zaopatrywanie w żywność i napoje, usługi restauracyjne i usługi pubów.

(111) **194059** (220) 2005 07 06 (210) 297450
(151) 2007 09 05 (441) 2005 10 17
(732) FABRYKA FARB I LAKIERÓW „ŚNIEŻKA” S.A., Lubzina, PL.
(540) STYROPIANKLEBER
(510), (511) **01** kleje do celów przemysłowych.

(111) **194060** (220) 2005 08 02 (210) 298525
(151) 2007 08 06 (441) 2005 11 14
(732) „MULTICHEM EKO” Sp. z o.o., Pyrzyce, PL.
(540) MULTICHEM EKO
(510), (511) **01** nawozy użyźniające, **31** zwierzęta żywe, **35** zgrupowanie na rzecz osób trzecich różnych towarów pozwalające nabywcy wygodnie je oglądać i kupować w dużym sklepie wielobranżowym, supermarkecie wielobranżowym lub sklepie wielobranżowym, doradztwo w zakresie prowadzenia działalności gospodarczej i zarządzania, zarządzanie i kierowanie działalnością gospodarczą, rekrutacja personelu, **36** administrowanie i zarządzanie nieruchomościami, **39** transport towarów: lądowy, morski i rzeczny, transport i wyładunek odpadów, spedycja, **40** przetwarzanie ropy naftowej i produktów ropopochodnych, przetwarzanie odpadów, niszczenie odpadów, **42** prace badawczo-rozwojowe w dziedzinie nauk: chemicznych, biologicznych, środowiska naturalnego, leśnych, rolniczych, weterynaryjnych oraz technicznych, projektowanie budynków i dekoracji wnętrz, opracowywanie projektów technicznych, **43** usługi hotelarskie i gastronomiczne, **44** hodowla zwierząt.

(111) **194061** (220) 2006 05 05 (210) 310419
(151) 2007 07 27 (441) 2006 08 07
(732) „CONEX” IMPORT Paweł Rowicki, Warszawa, PL.
(540) 4 U CAVALDI
(510), (511) **09** kalkulatory, lornetki, okulary, oprawki do okularów, etui na okulary, **14** zegarki, budziki, zegary, części do zegarów i zegarków, bransoletki do zegarków, łańcuszki do zegarków, biżuteria, **18** skóra i imitacje skóry, wyroby z tych materiałów, kufry, walizki, torebki, teczki, aktówki, sakwy, torby, torby podróżne, galanteria skórzana, futerały na klucze, kosmetyczki, portfele, portmonetki, szaszetki, wyroby rymarskie, bicze, parasolki, parasole, laski, **25** odzież, paski do odzieży, obuwie, nakrycia głowy, bielizna.

(111) **194062** (220) 2006 06 21 (210) 312268
(151) 2007 08 06 (441) 2006 10 02

(732) ROCKWOOL POLSKA Sp. z o.o., Cigacice, PL.
(540)

FIREROCK

Kolor znaku: biały, czerwony
(531) 27.5.1, 29.1.12
(510), (511) **17** płyty z wełny mineralnej, **19** materiały budowlane niemetalowe.

(111) **194063** (220) 2002 09 10 (210) 254907
(151) 2007 07 10 (441) 2003 03 24
(732) SmithKline Beecham (SWG) Limited, Brentford, GB.
(540) COLDREX MAXGRIP
(510), (511) **05** preparaty farmaceutyczne włączając preparaty do leczenia przeziębienia i/lub kaszlu oraz symptomów grypy, preparaty weterynaryjne, preparaty sanitarne do celów leczniczych, substancje dietetyczne do celów leczniczych, żywność dla niemowląt, plastry, materiały opatrunkowe, materiały do plombowania zębów, woski dentystryczne, środki dezynfekcyjne, preparaty do zwalczania szkodników, fungicydy, herbicydy.

(111) **194064** (220) 2002 10 16 (210) 256320
(151) 2007 07 13 (441) 2003 04 22
(732) BACÓWKA L. Szot Spółka Komandytowa, Rajbrot, PL.
(540)



Kolor znaku: ciemnobrązowy, jasnobrązowy, kremowy
(531) 7.1, 26.2, 27.5, 29.1
(510), (511) **29** mięso, ryby, drób, dziczyzna, ekstrakty mięsne, konserwowane, suszone i gotowane owoce i warzywa, galaretki, dżemy, kompoty, jaja, mleko, produkty mleczne, oleje i tłuszcze jadalne, **30** kawa, herbata, kakao, cukier, ryż, tapioka, sago, kawa nienaturalna, mąka i produkty zbożowe, chleb, wyroby cukiernicze i słodkicze, lody, miód, melasa (syropy), drożdże, proszek do pieczenia, sól, musztarda, ocet, sosy (przyprawy), lód, **31** produkty rolne, ogrodnicze, leśne oraz ziarna nie ujęte w innych klasach, żywe zwierzęta, świeże owoce i warzywa, nasiona, rośliny i kwiaty naturalne, karma dla zwierząt, słód, **32** piwo, wody mineralne i gazowane oraz inne napoje bezalkoholowe, napoje owocowe i soki owocowe, syropy i inne preparaty do produkcji napojów, **33** napoje alkoholowe (z wyjątkiem piwa), **34** tytoń, przybory dla palaczy, zapalaki, **43** przygotowywanie dań (żywność i napoje) na zamówienie oraz ich dostawa.

(111) **194065** (220) 2003 02 13 (210) 260948
(151) 2007 08 30 (441) 2003 08 25
(732) MASPEX WADOWICE Sp. z o.o., Wadowice, PL.
(540)



Kolor znaku: biały, złoty, zielony, czerwony, fioletowy i odcienie
(531) 9.1.10, 27.5.1, 29.1.11

(510), (511) **29** chrupki owocowe, warzywne, ziemniaczane, **30** wyroby zbożowe, mąki spożywcze, produkty na bazie mąki, wyroby piekarnicze, paluszki, makarony, kluski, kasze, potrawy na bazie kasz, chrupki kukurydziane i zbożowe, płatki zbożowe i kukurydziane ekstrudowane i koekstrudowane, płatki śniadaniowe na bazie ziaren zboża, przekąski na bazie ziaren zboża, zboże łuskane, gniecione, suszone i prażone, wyroby ciakiernicze, muesli, ciastka, wyroby czekoladowane i czekoladowe.

(111) **194066** (220) 2003 07 29 (210) 267994
(151) 2007 09 07 (441) 2004 02 09
(732) PC FACTORY Spółka Akcyjna, Lubieszyn, PL.
(540) pcÅ.

(510), (511) **09** dyski, dyskietki, napędy do dysków, klawiatury, pamięci, programy komputerowe, komputery, komputerowe urządzenia peryferyjne, drukarki do komputerów, urządzenia do komunikacji wewnętrznej, aparatura kontrolno-sterująca, translatory elektroniczne, telefoniczne aparaty, **16** taśmy nasączone tuszem do drukarek komputerowych, taśmy drukarskie, drukarki przenośne, zestawy drukarskie, **42** aktualizacja oprogramowania komputerowego, analizy systemów komputerowych, doradztwo w zakresie sprzętu komputerowego, odzyskiwanie danych komputerowych, powielanie oprogramowania komputerowego, programowanie komputerowe, projektowanie systemów komputerowych, wypożyczanie komputerów, konserwacja oprogramowania komputerowego, powielanie i instalacja oprogramowania komputerowego, wypożyczanie oprogramowania komputerowego.

(111) **194067** (220) 2003 11 26 (210) 273109
(151) 2007 07 10 (441) 2004 04 19
(732) Wydawnictwo AGAMA s.c. Maria Szlaza, Dariusz Rokicki, Warszawa, PL.
(540)



Kolor znaku: czarny, czerwony, szary

(531) 19.13.1, 27.5.1, 29.1.1, 29.1.6, 29.1.8

(510), (511) **16** czasopisma (periodyki), **35** dystrybucja materiałów reklamowych (próbek, druków, prospektów, broszur), ogłoszenia reklamowe (rozpowszechnianie), promocja sprzedaży (dla osób trzecich), wynajmowanie miejsc na umieszczenie ogłoszeń lub reklam, prenumerata czasopism (dla osób trzecich), **41** publikowanie tekstów.

(111) **194068** (220) 2004 02 17 (210) 276493
(151) 2007 06 18 (441) 2004 05 31
(732) „TEST” Agencja Reklamy Sp. z o.o., Kielce, PL.
(540) DOBRY ŻART TYNFA WART
(510), (511) **35** usługi reklamowe i promocyjne, **41** rozrywka, programy radiowe i telewizyjne, informacja o imprezach rozrywkowych.

(111) **194069** (220) 2004 02 24 (210) 276760
(151) 2007 07 05 (441) 2004 05 31
(732) Tofil Robert, Warszawa, PL.
(540)



Kolor znaku: szary, czarny, pomarańczowy

(531) 26.4.9, 27.5.1, 29.1.13

(510), (511) **09** komputery, dyski, dyskietki, sprzęt komputerowy, CD-romy, **16** książki, czasopisma, kalendarze, **18** kufry, walizy, parasole, portfele, torby, **25** odzież, obuwie, bielizna, nakrycia głowy, **28** gry,

zabawki, sprzęt sportowy, **35** usługi pośrednictwa w zawieraniu transakcji handlowych, reklamowych, reklamowanie płyt, kaset; zarządzanie profesjonalne działalnością wytwórni płytowych i doradztwo w tym zakresie, pomoc w prowadzeniu wytwórni płytowych i pomoc w zarządzaniu wytwórniami płytowymi, reklama i informacja o działalności wytwórni płytowych, **36** sponsorowanie finansowe wytwórni płytowych, **38** usługi w zakresie przekazywania dźwięku i obrazu, **41** informacje o edukacji, informacje o muzyce i artystach, produkcje filmów, nagrań, publikowanie książek, publikowanie tekstów (innych niż reklamowe), montaż programów muzycznych i edukacyjnych, rozrywka za pośrednictwem internetu, usługi w zakresie studiów reklamowych, studia nagrań, rozrywka telewizyjna; usługi studiów nagrań; doradztwo w sprawach muzyki; usługi w zakresie prowadzenia audycji radiowych, telewizyjnych, usługi w zakresie impresariatu artystycznego dla artystów i muzyków, **42** doradztwo w sprawie sprzętu komputerowego, usługi związane z bezpieczeństwem własności intelektualnej i doradztwo w zakresie ochrony własności intelektualnej, prowadzenie kawiarenek internetowych, doradztwo w sprawie programowania komputerowego, opracowanie programów komputerowych, administrowanie prawami autorskimi.

(111) **194070** (220) 2004 03 01 (210) 277014
(151) 2007 09 07 (441) 2004 06 14
(732) Maspex Wadowice Sp. z o.o., Wadowice, PL.
(540) BONNO

(510), (511) **29** chipsy ziemniaczane, **30** desery w proszku: budynie, kisiele.

(111) **194071** (220) 2004 04 14 (210) 279258
(151) 2007 08 17 (441) 2004 07 26
(732) CADBURY WEDEL Spółka z ograniczoną odpowiedzialnością, Warszawa, PL.
(540) HOPS! PLAY

(510), (511) **30** słodczyce, cukierki, słodczyce w formie żelowej.

(111) **194072** (220) 2004 04 17 (210) 279416
(151) 2007 06 15 (441) 2004 07 26
(732) MAXI Andrzej Wątroba, Zalesie Górne, PL.
(540)



Kolor znaku: czerwony

(531) 27.5.1, 29.1.1

(510), (511) **35** prowadzenie sklepów z artykułami branży budowlanej w tym z artykułami instalacji budowlanych elektrycznych i sanitarnych oraz z artykułami chemii budowlanej, renowacji, remontów w tym z farbami i lakierami do powlekania i zabezpieczenia budynków od wewnątrz i z zewnątrz.

(111) **194073** (220) 2004 08 25 (210) 284705
(151) 2007 09 07 (441) 2004 11 29
(732) COMPAGNIE GERVAIS DANONE (société anonyme), Paryż, FR.
(540)



Kolor znaku: granatowy, biały, niebieski, zielony

(531) 17.1.1, 26.1.2, 27.5.1, 29.1.3, 29.1.4

(510), (511) **29** mięso, ryby, szynka, drób, dziczyzna, pokrojone mięso w szczególności na przekąski, suszone, konserwowane i/lub gotowane warzywa i owoce, duszone owoce, zupy, puszkowana żywność głównie z mięsa, ryby, szynki, drobiu i/lub dziczyzny, dania gotowe, w formie suchej, gotowane, puszkowane, zamrożone głównie z mię-

sa, ryby, szynki, drobiu i/lub dziczyzny, słodkie lub słone przekąski z owoców lub warzyw takich jak ziemniaki, smakowe lub naturalne chipsy ziemniaczane, suche mieszanki owocowe i gotowe oleiste orzechy takie jak orzechy ziemne i nerkowce, wszystkie produkty oleiste, w szczególności gotowe orzechy, orzechy laskowe i orzechy takie jak orzechy ziemne, nerkowce, gotowane mini mięso jako przekąski, mleko, mleko w proszku, żelowane, smakowe i ubijane mleko, produkty mleczne, w szczególności desery mleczne, jogurty, napoje jogurtowe, pianki, kremy, desery kremowe, świeża śmietana, masło, pasty serowe, sery, sery dojrzałe, sery dojrzałe z pleśnią, sery niedojrzałe i sery w solance, twarożki, świeże sery sprzedawane w formie płynnej lub w paście, smakowe lub naturalne napoje przygotowane głównie z mleka lub produktów mlecznych, napoje mleczne głównie z mleka, napoje mleczne zawierające owoce, sfermentowane smakowe lub naturalne produkty mleczne, oleje jadalne, oliwa z oliwek, tłuszcze jadalne, **30** kawa, herbata, kakao, czekolada, napoje na bazie kawy, napoje na bazie kakao, napoje na bazie czekolady, cukier, ryż, ryż dmuchany, tapioka i mąka, tarty i ciasta (słodkie lub słone), pizza, naturalne lub smakowe i/lub wypełnione makarony, wyroby zbożowe, płatki śniadaniowe, gotowe dania głównie zawierające makaron, dania głównie przygotowane z ciasta na tarte, chleb, sucharki, herbatniki (słodkie lub słone), wafle, wafelki, ciasta, wyroby cukiernicze, wszystkie te produkty będące o smaku naturalnym i/lub polewane i/lub wypełniane i/lub z dodatkami smakowymi, słodkie lub słone przekąski zawierające chleb, herbatniki lub masę do ciast, słodczyce, lody jadalne, lody jadalne przygotowane głównie z jogurtu, kremy lodowe, lody wodne (jadalne), mrożone jogurty (jadalne), mrożona woda smakowa, miód, sól, musztarda, ocet, sosy (przyprawy), słodkie sosy, sosy do makaronów, przyprawy, **32** piwo, woda gazowana i niegazowana (mineralizowana lub nie), soki owocowe i warzywne, napoje owocowe i warzywne, lemoniady, napoje sodowe, piwo imbirowe, napoje na bazie sorbetów, preparaty do przygotowywania napojów, syropy do napojów, bezalkoholowe ekstrakty owocowe lub warzywne, bezalkoholowe napoje zawierające mleczne środki fermentujące.

(111) **194074** (220) 2004 10 16 (210) 286639
 (151) 2007 08 28 (441) 2005 01 24
 (732) „EURO SKLEP” Spółka Akcyjna, Bielsko-Biała, PL.
 (540)



Kolor znaku: niebieski, żółty

(531) 1.1.1, 3.7.1, 26.1.2, 26.2.1, 27.5.1, 29.1.12
 (510), (511) **35** zgrupowanie na rzecz osób trzecich towarów pozwalające nabywcy wygodnie je oglądać i kupować w sklepie i hurtowni z alkoholi.

(111) **194075** (220) 2004 10 22 (210) 286853
 (151) 2007 09 05 (441) 2005 01 24
 (732) MARKETING INVESTMENT GROUP Sp. z o.o., Kraków, PL.
 (540)



Kolor znaku: zielony, żółty, biały

(531) 26.1.1, 27.5.1, 27.7.1, 29.1.13
 (510), (511) **01** środki chemiczne do impregnacji materiałów tekstylnych, środki chemiczne do impregnacji skóry, preparaty chemiczne do nadawania nieprzepuszczalności tekstyliom, **02** barwniki do obuwia, **03** pasty do obuwia, **04** smary do obuwia, **05** środki przeciw poceniu się stóp, **07** przyrządy elektryczne do woskowania i polerowania butów, **09** etykiety na towarach elek-

troniczne, kaski ochronne dla uprawiania sportu, okulary ochronne do uprawiania sportu, okulary przeciwsłoneczne, rękawice dla nurków, **10** sprężyny do wkładek do obuwia, **16** etykiety nie z materiału tekstylnego, wykroje do konfekcji odzieżowej, torby do pakowania z papieru lub tworzyw sztucznych takie jak koperty, woreczki, torebki do pakowania z papieru lub tworzyw sztucznych takie jak koperty, woreczki, afisze, plakaty z papieru lub kartonu, **18** plecaki, torby szkolne, torby alpinistyczne, torby na kółkach, torby turystyczne, torebki, torebki damskie, torby na ubrania podróżne, siatki na zakupy, torby na zakupy, **20** pokrowce na odzież (do wieszania), **21** szczotki do butów, prawidła do butów, łyżki do butów, **24** etykiety z materiału, bielizna domowa, bielizna kąpielowa (z wyjątkiem odzieży), **25** środki antypoślizgowe do butów, buty, buty sportowe, buty sznurowane, cholewki do obuwia, czapki jako nakrycia głowy, czepki kąpielowe, getry, obuwie gimnastyczne, kostiumy kąpielowe, koszulka gimnastyczna, nakrycia głowy, nakrycia głowy jako odzież, cholewki do obuwia, obuwie, odzież, odzież gotowa, odzież na gimnastykę, odzież wodoodporna, odzież z imitacji skóry, odzież ze skóry, peleryny, buty piłkarskie, półbuty, pulowery, skarpetki, spodnie, paski do spodni, buty sportowe, obuwie sportowe, stroje kąpielowe, sukienki, swetry, szaliki, T-shirty, ubrania, berety, bezrękawniki, bielizna, bielizna jako część garderoby, bielizna damska, bielizna osobista, bielizna wchłaniająca pot, biustonosze, bluzki koszulowe, **26** monogramy do znakowania bielizny, zapięcia do odzieży, suwaki (zamki błyskawiczne), sznurowadła do butów, zapięcia do obuwia, zapięcia do odzieży, zapięcia do pasków, zapięcia do ubrań, zatrzaski, **28** ochraniacze jako części strojów sportowych, ochraniacze ciała, ochraniacze łokci jako artykuły sportowe, piłki do gier, małe piłki do gier, rękawice jako akcesoria do gier, rękawice baseballowe, rękawice bokserskie, rękawice do szermierki, rękawice golfowe, torby dla narciarzy.

(111) **194076** (220) 2004 10 22 (210) 286854
 (151) 2007 09 06 (441) 2005 01 24
 (732) MARKETING INVESTMENT GROUP Sp. z o.o., Kraków, PL.
 (540)



Kolor znaku: szary, żółty, biały

(531) 26.1.1, 27.5.1, 27.7.1, 29.1.13
 (510), (511) **01** środki chemiczne do impregnacji materiałów tekstylnych, środki chemiczne do impregnacji skóry, preparaty chemiczne do nadawania nieprzepuszczalności tekstyliom, **02** barwniki do obuwia, impregnaty do skóry, **03** pasty do butów, pasty do obuwia, **04** smary do obuwia, **05** środki przeciw poceniu się stóp, **07** przyrządy elektryczne do woskowania i polerowania butów, **09** etykiety na towarach elektroniczne, kaski ochronne dla uprawiania sportu, okulary ochronne do uprawiania sportu, okulary przeciwsłoneczne, rękawice dla nurków, **10** sprężyny do wkładek do obuwia, **16** etykiety nie z materiału tekstylnego, wykroje do konfekcji odzieżowej, torby do pakowania z papieru lub z tworzyw sztucznych takie jak koperty, woreczki, torebki do pakowania z papieru lub tworzyw sztucznych takie jak koperty, woreczki, afisze, plakaty, afisze, plakaty z papieru lub kartonu, **18** plecaki, torby szkolne, torby alpinistyczne, torby na kółkach, torby turystyczne, torebki, torebki damskie, torby na ubrania podróżne, siatki na zakupy, torby na zakupy, **20** pokrowce na odzież [do wieszania], **21** szczotki do butów, prawidła do butów, łyżki do butów, **24** etykiety z materiału, bielizna domowa, bielizna kąpielowa [z wyjątkiem odzieży], **25** środki antypoślizgowe do butów, buty, buty sportowe, buty sznurowane, cholewki do obuwia, czapki jako nakrycia głowy, czepki kąpielowe, getry, obuwie gimnastyczne, kostiumy kąpielowe, koszulka gimnastyczna, nakrycia głowy, nakrycia głowy jako odzież, cholewki do obuwia, obuwie, odzież, odzież gotowa, odzież na gimnastykę, odzież wodoodporna, odzież z imitacji skóry, odzież ze skóry, peleryny, buty piłkarskie, półbuty, pulowery, skarpetki, spodnie, paski do spodni, buty sportowe, obuwie sportowe, stroje kąpielowe, sukienki, swetry, szaliki, T-shirty, ubrania, berety, bezrękawniki, bielizna, bielizna jako część garderoby, bielizna

damska, bielizna osobista, bielizna wchłaniająca pot, biustonosze, bluzki koszulowe, **26** monogramy do znakowania bielizny, zapięcia do odzieży, suwaki (zamki błyskawiczne), sznurowadła do butów, zapięcia do obuwi, zapięcia do odzieży, zapięcia do pasek, zapięcia do ubrań, zatrzaski, **28** ochraniacze jako części strojów sportowych, ochraniacze ciała, ochraniacze łokci jako artykuły sportowe, piłki do gier, małe piłki do gier, rękawice jako akcesoria do gier, rękawice baseballowe, rękawice bokserskie, rękawice do szermierki, rękawice golfowe, torby dla narciarzy.

(111) **194077** (220) 2005 01 10 (210) 289745
 (151) 2007 08 17 (441) 2005 04 18
 (732) CADBURY WEDEL Spółka z ograniczoną odpowiedzialnością, Warszawa, PL.
 (540) Z NAJLEPSZYMI CZEKOLADKAMI
 (510), (511) **30** czekolada, wyroby czekoladowe, słodczyce.

(111) **194078** (220) 2005 01 19 (210) 290064
 (151) 2007 06 28 (441) 2005 05 02
 (732) INVESCO POLSKA GRUPA KAPITAŁOWA Spółka Akcyjna, Katowice, PL.
 (540)



Kolor znaku: biały, ciemnoczerwony

(531) 26.1.1, 26.11.1, 29.1.12
 (510), (511) **35** agencje informacji handlowej, agencje reklamowe, analizy kosztów, aukcje publiczne, badania opinii publicznej, badania, poszukiwania w zakresie działalności gospodarczej, badanie rynku, doradztwo specjalistyczne w sprawach działalności gospodarczej, doradztwo w zakresie organizowania i prowadzenia działalności gospodarczej, doradztwo w zakresie zarządzania działalnością gospodarczą, ekspertyzy w zakresie działalności gospodarczej, informacja o działalności gospodarczej, organizowanie wystaw w celach handlowych lub reklamowych, pomoc w prowadzeniu działalności gospodarczej, pomoc w zakresie zarządzania, pomoc w zarządzaniu działalnością gospodarczą, pomoc w zarządzaniu przedsiębiorstwem handlowym lub przemysłowym, pozyskiwanie danych do komputerowych baz danych, pozyskiwanie informacji o działalności gospodarczej, prognozy ekonomiczne, promocja sprzedaży dla osób trzecich, prowadzenie ksiąg, rachunkowość, rozpowszechnianie materiałów reklamowych takich jak: próbki, druki, prospekty, broszury, systematyzacja danych w komputerowych bazach danych, wycena działalności handlowej, wypożyczanie maszyn i urządzeń biurowych, wyszukiwanie w komputerowych bazach danych, **36** administrowanie majątkiem nieruchomości, agencje kredytowe, agencje mieszkaniowe w zakresie nieruchomości, agencje pośrednictwa w handlu nieruchomościami, agencje ściągające należności, analizy finansowe, banki (kasy) oszczędnościowe, banki z dostępem bezpośrednim np. przez Internet (home banking), doradztwo finansowe, doradztwo w sprawach ubezpieczeniowych, dzierżawa nieruchomości, informacja o ubezpieczeniach, informacje bankowe, informacje finansowe, inwestycje kapitałowe, kasy zapomogowe, kredytowanie, kredyty ratalne, lokaty kapitału, nakłady kapitałowe, notowania giełdowe, operacje bankowe, operacje finansowe, operacje walutowe, organizowanie funduszy na cele dobroczynne, oszacowanie (wycena) majątku nieruchomego, pośrednictwo ubezpieczeniowe, pożyczki (finansowanie), pożyczki pod zastaw, sponsorowanie finansowe, sporządzanie umów najmu, tworzenie kapitału, umowy kredytowe, usługi finansowe, usługi powiernicze, usługi ubezpieczeniowe, wycena finansowa w zakresie ubezpieczeń, banków, nieruchomości, zarządzanie majątkiem, zarządzanie nieruchomościami, **42** analizy systemów komputerowych, kontrola jakości, projektowanie budynków, rozstrzyganie spraw spornych, usługi arbitrażowe.

(111) **194079** (220) 2005 01 31 (210) 290455
 (151) 2007 09 05 (441) 2005 05 16
 (732) Maspex Wadowice Sp. z o.o., Wadowice, PL.

(540)



Kolor znaku: niebieski i jego odcienie, czerwony, pomarańczowy, biały, zielony

(531) 24.17.1, 26.11.1, 27.5.1, 29.1.15
 (510), (511) **05** napoje dietetyczne, dietetyczne środki spożywcze, żywność dietetyczna, preparaty witaminowe - wyżej wymienione do celów leczniczych, **29** owoce suszone, marmolada, dżemy, gotowane warzywa z wyłączeniem ziemniaków, warzywa puszkowane z wyłączeniem ziemniaków, warzywa konserwowane z wyłączeniem ziemniaków, suszone warzywa z wyłączeniem ziemniaków, warzywa strączkowe, galaretki warzywne z wyłączeniem ziemniaków, mrożone warzywa z wyłączeniem ziemniaków, mrożone warzywa z wyłączeniem ziemniaków, gotowane owoce, puszkowane owoce, konserwowane owoce, kandyzowane owoce, mrożone owoce, mrożone mieszanki owocowe, składniki do przygotowania zup, **30** kasze spożywcze, mąka kukurydziana, mąka pszenna, przyprawy, ryż, puddingi, paluszki, guma do żucia, kawa, herbata, napoje na bazie kawy, napoje na bazie herbaty, herbata mrożona, **32** proszki do sporządzania napojów, soki, soki owocowe, soki wieloowocowe, soki warzywne, soki wielowarzywne, napoje, napoje owocowe, napoje warzywne, nektary, nektary warzywne, syropy do napojów, napoje bezalkoholowe, napoje izotoniczne, napoje gazowane, napoje z witaminami, soki owocowe wzbogacone błonnikiem, soki warzywne wzbogacone błonnikiem, soki pomidorowe, napoje pomidorowe.

(111) **194080** (220) 2005 02 11 (210) 291016
 (151) 2007 09 07 (441) 2005 05 16
 (732) Human Resource Consulting Spółka z o.o., Warszawa, PL.
 (540)



Human Resource Center

Kolor znaku: ciemnoniebieski, żółty

(531) 2.1.15, 26.1.12, 27.5.1, 29.1.12
 (510), (511) **35** rekrutacja personelu, doradztwo w zakresie zarządzania personalnego, pośrednictwo pracy, doradztwo w zakresie prowadzenia działalności gospodarczej, **36** analizy finansowe, prowadzenie działalności w zakresie finansów, usługi finansowe, doradztwo finansowe.

(111) **194081** (220) 2005 02 23 (210) 291531
 (151) 2007 08 30 (441) 2005 05 30
 (732) Glaxo Group Limited, Greenford, GB.
 (540) COLDREX MAXGRIP - MAKSYMALNA SIŁA PRZECIW GRYPIE I PRZEZIĘBIENIU

(510), (511) **05** preparaty farmaceutyczne włączając preparaty do leczenia przeziębienia, kaszlu oraz symptomów grypy, preparaty weterynaryjne, preparaty sanitarne do celów leczniczych, substancje dietetyczne do celów leczniczych, żywność dla dzieci, plastry, materiały opatrunkowe, materiały do plombowania zębów, woski dentystryczne, środkidезynfekcyjne, preparaty do zwalczania szkodników, fungicydy, herbicydy.

(111) **194082** (220) 2005 02 23 (210) 291534
 (151) 2007 08 30 (441) 2005 05 30
 (732) Glaxo Group Limited, Greenford, GB.

(540) COLDREX MAXGRIP - THE MAXIMAL STRENGTH AGAINST FLU AND COLD

(510), (511) **05** preparaty farmaceutyczne włączając preparaty do leczenia przeziębienia, kaszlu oraz symptomów grypy, preparaty weterynaryjne, preparaty sanitarne do celów leczniczych, substancje dietetyczne do celów leczniczych, żywność dla dzieci, plastry, materiały opatrunkowe, materiały do plombowania zębów, woski dentystryczne, środkidezynfekcyjne, preparaty do zwalczania szkodników, fungicydy, herbicydy.

(111) **194083** (220) 2005 03 07 (210) 292054
 (151) 2007 08 01 (441) 2005 06 13
 (732) „AGROBUD BHP” Spółka z ograniczoną odpowiedzialnością, Ruzsów, PL.
 (540)



Kolor znaku: ciemnoniebieski, czerwony

(531) 26.11.3, 27.5.1, 29.1.12

(510), (511) **16** afisze, broszury, chromolitografie, druki, emblematy i pieczęcie papierowe, etykiety nie z materiału tekstylnego, formularze jako blankiety i druki, kalkomanie, maty na siedzenia z papieru, nalepki i naklejki jako materiały piśmienne, plakaty, ręczniki i serwetki papierowe, rury tekturowe, szablony jako artykuły piśmienne, taśmy papierowe także przylepne, torby na śmieci, **25** berety, bezrękawniki, bielizna wchłaniająca pot, buty: sznurowane, kalosze, kamasze, sandały, espadryle, fartuchy, kamizelki, kombinezony, koszule, kurtki, mundury, nakrycia na głowę, nauszники, obuwie gimnastyczne, odzież wodoodporna, ze skóry i jej imitacji, osłony przed słońcem, peleryny, pończochy, rękawiczki, skarpetki, środki antypoślizgowe do butów, ubrania, **35** zgrupowanie na rzecz osób trzecich towarów pozwalające nabywcy wygodnie je oglądać i kupować w sklepie i hurtowni z artykułami i urządzeniami bezpieczeństwa i higieny pracy.

(111) **194084** (220) 2005 04 13 (210) 293598
 (151) 2007 08 30 (441) 2005 07 25
 (732) Zakład Przemysłu Odzieżowego Vel Venti s.c. Henryk Cieślak, Janina Cieślak, Patrycja Sowa, Elbląg, PL.
 (540)



Kolor znaku: beżowy, brązowy, biały, czarny

(531) 26.4.9, 27.5.1, 29.1.14

(510), (511) **25** odzież gotowa, bluzki koszulowe, koszule, fartuchy, halki, spódnice, sukienki, żakiety, bielizna, ubrania, garnitury, płaszcze, spodnie, **35** handel hurtowy i detaliczny odzieżą i ubraniami.

(111) **194085** (220) 2005 04 19 (210) 293910
 (151) 2007 06 28 (441) 2005 07 25
 (732) FARMINA Spółka z o.o., Kraków, PL.
 (540) VIVA-MACA

(510), (511) **05** produkty i preparaty farmaceutyczne, preparaty witaminowe, witaminowo-mineralne, z mikroelementami, wzmacniające, tonizujące, wspomagające oddychanie, substancje dietetyczne i żywność do celów leczniczych.

(111) **194086** (220) 2005 04 27 (210) 294324
 (151) 2007 06 28 (441) 2005 08 08
 (732) Rojek Mariola, Rybnik, PL.

(540)



Kolor znaku: czarny, czerwony

(531) 5.5.19, 26.1.2, 27.5.1, 29.1.12

(510), (511) **04** świece, **11** lampki elektryczne na choinkę, lampy, świeczniki, żyrandole, **16** zestawy biurowe, długopisy, obrusy papierowe, torebki papierowe, papier ozdobny, papierowa bielizna stołowa, obrazy, ramki do fotografii, klej, **20** wyroby z drewna, korka, trzciny, sitowia, wikliny, rogu, kości słoniowej, fiszbinu, szylkretu, bursztynu, masy perłowej, pianki morskiej, celulozy, koszyki, kwietniki na kwiaty doniczkowe, legowiska dla zwierząt domowych, plecionki ze słomy, figurki z drewna, wosku, gipsu i tworzyw sztucznych, szkatułki nie z metali szlachetnych, wachlarze, wyroby z ratanu, rami do obrazów, **21** porcelana, bibeloty porcelanowe, fajans, laka, figurki i naczynia z porcelany, terakoty i szkła, ściereczki kuchenne, figurki [statuetki] z porcelany, terakoty lub szkła, świeczniki, wyroby ceramiczne, wazony nie z metali szlachetnych, donice, osłonki na doniczki, skarbonki niemetalowe, **24** ręczniki, obrusy, bielizna stołowa, koce i narzuty, pościel, firany i zasłony, **26** kwiaty sztuczne, owoce sztuczne, ptaki wypchane, drzewa sztuczne, wstążki, **28** ozdoby na choinki [z wyjątkiem artykułów oświetleniowych i słodczy], zabawki, **31** choinki, suszone rośliny egzotyczne.

(111) **194087** (220) 2005 05 04 (210) 294587
 (151) 2007 08 23 (441) 2005 08 08
 (732) DOLPHIN Chemia Przemysłowa Sp. z o.o., Mysłowice, PL.
 (540)



Kolor znaku: biały, niebieski, granatowy

(531) 3.9.1, 26.2.7, 27.5.1, 29.1.13

(510), (511) **01** dodatki chemiczne do paliw silnikowych, doniczki z torfu dla ogrodnictwa, kleje inne niż do papieru lub do użytku domowego, materiały filtracyjne zawarte w klasie 01, odczynniki chemiczne inne niż do celów medycznych lub weterynaryjnych, płyny do obwodów hydraulicznych, preparaty chemiczne do czyszczenia grzejników, preparaty chemiczne do uzdatniania wody, preparaty do klejenia, gruntowania, preparaty do konserwacji dachówek z wyjątkiem farb i olejów, preparaty do konserwacji murów z wyjątkiem farb i lakierów, preparaty do lutowania, preparaty do usuwania kamienia kotłowego, preparaty do wulkanizacji, preparaty diagnostyczne inne niż do celów medycznych lub weterynaryjnych, preparaty zapobiegające tworzeniu się kamienia kotłowego, produkty chemiczne do nawożenia gleby, rozpuszczalniki do lakierów, silikony, substancje chemiczne inne niż do celów medycznych lub weterynaryjnych, środki chemiczne dla przemysłu, środki chemiczne dla leśnictwa z wyjątkiem fungicydów, herbicydów, insektycydów oraz środków przeciw pasożytom, środki chemiczne dla rolnictwa z wyjątkiem fungicydów, herbicydów, insektycydów oraz środków przeciw pasożytom, środki do chłodzenia silników w pojazdach, środki chemiczne do czyszczenia kominów, środki zabezpieczające przed wilgocią w murach z wyjątkiem farb i lakierów, żelatyna do celów przemysłowych, żywice syntetyczne w stanie surowym, **03** dezodoranty do użytku osobistego, detergenty inne niż używane w procesach produkcyjnych oraz inne niż do celów medycznych, kosmetyki, kreda malarska, kredki do oczu, maseczki kosmetyczne, materiały ściernie, mleczko kosmetyczne, mydła, pasty do obuwia, pasty do podłogi i mebli, pasty do zębów, perfumy, płyny do pielęgnacji włosów, płyny do spryskiwania szyb, płyny po goleniu, płyny do zębów, preparaty antystatyczne do celów domowych, preparaty do czyszczenia, preparaty do demaki-

jażu, preparaty do depilacji, preparaty do krochmalenia, preparaty do mycia, preparaty do pielęgnacji jamy ustnej nie do celów leczniczych, preparaty do usuwania farby, preparaty do usuwania kamienia kotłowego dla gospodarstwa domowego, preparaty kosmetyczne do kąpieli, preparaty kosmetyczne do opalania, przybory toaletowe, szampony, środki do namaczania bielizny, środki do usuwania lakierów, środki do polerowania, środki do nadawania połytku, środki do szlifowania, szminki, środki do szorowania, terpentyna, wazelina kosmetyczna, woda kolońska, wywabiacze plam.

(111) **194088** (220) 2005 05 09 (210) 294739
 (151) 2007 08 21 (441) 2005 08 22
 (732) CADBURY WEDEL Sp. z o.o., Warszawa, PL.
 (540)



Kolor znaku: ciemnoróżowy, czarny, czerwony, biały, pomarańczowy, żółty, seledynowy
 (531) 2.5.1, 2.9.14, 8.1.19, 25.1.1, 27.5.1, 29.1.15
 (510), (511) **30** słodczyce, cukierki i wyroby żelowe.

(111) **194089** (220) 2005 05 09 (210) 294740
 (151) 2007 08 21 (441) 2005 08 22
 (732) CADBURY WEDEL Sp. z o.o., Warszawa, PL.
 (540)



Kolor znaku: żółty, czarny, czerwony, biały, pomarańczowy
 (531) 2.5.1, 2.9.14, 8.1.19, 25.1.1, 27.5.1, 29.1.15
 (510), (511) **30** słodczyce, cukierki i wyroby żelowe.

(111) **194090** (220) 2005 05 25 (210) 295572
 (151) 2007 06 20 (441) 2005 09 05
 (732) Medi-Sept Sp. z o.o., Konopnica k/ Lublina, PL.
 (540)



Kolor znaku: jasnoszary, ciemnoszary, czerwony, biały
 (531) 26.4.3, 27.5.1, 29.1.1, 29.1.6
 (510), (511) **03** preparaty do mycia szyb, preparaty do czyszczenia urządzeń sanitarnych, preparaty do mycia, czyszczenia, pielęgnacji i konserwacji podłóg i innych powierzchni zmywalnych, ochronne pasty i woski do podłóg oraz preparaty do ich zmywania, mydła, mydła w płynie, mydła dezynfekujące i antybakteryjne, płyny do mycia naczyń, płyny do mycia naczyń o działaniu dezynfekcyjnym, **05** środki higieniczne do użytku osobistego, wata do celów medycznych i higienicznych, bandaże, opaski, opatrunki, plastry, wyposażone apteczki przenośne, **16** papier i tektura oraz wyroby z tych materiałów nie ujęte w innych klasach, ręczniki papierowe, papier toaletowy, chusteczki i serwetki papierowe, torby na śmieci z papieru i tworzywa sztucznych, torby i torebki kartonowe i papierowe, opakowania wykonane z papieru, tektury i tworzywa sztucznych, pudła i pudełka kartonowe i papierowe, etykiety, nalepki, naklejki, druki, w tym druki faktur, zamówień, zawiadomień, zaproszeń i ankiet, katalogi, broszury informacyjne, prospekty, ulotki, kalendarze, albumy, almanachy, książki, czasopisma, afisze i plakaty, chorągiewki papierowe, statuetki z papieru typu maché szylidy i tablice ogłoszeniowe z kartonu, tektury lub papieru, drukowane repertuary i rozkłady godzinowe, diagramy, rysunki, fotografie, obrazy, przezroczka, odbitki i reprodukcje graficzne, zakładki do książek, karty pocztowe, przybory do pisania, w tym: pióra, długopisy, flamastry, ołówki i ołówki automatyczne, zestawy przyborów do pisania, piórnik, etui na pióra, podstawki do

długopisów i ołówków, przyciski do papieru, notesy, bloczki do pisania, papier listowy, koperty, papeteria, ozdobne kasetki na papeterię, kosze i pojemniki na listy, teczki, skoroszyty, segregatory, papierowe obwoluty i oprawy na luźne kartki i dokumenty.

(111) **194091** (220) 2005 06 03 (210) 295961
 (151) 2007 07 03 (441) 2005 09 05
 (732) „NETIA” Spółka Akcyjna, Warszawa, PL.
 (540) netiamobile
 (510), (511) **38** usługi telefoniczne w sieci stacjonarnej, ruchomej, radiowej lub internetowej, usługi w zakresie transmisji dźwięku, danych i głosu.

(111) **194092** (220) 2005 06 08 (210) 296190
 (151) 2007 08 27 (441) 2005 09 19
 (732) FENIKS COSMETICS S.C. Krzysztof Orzechowski, Dariusz Grudzień, Szczecin, PL.
 (540) ACTION BLACK
 (510), (511) **03** wyroby perfumeryjne, perfumy, wody kolońskie i toaletowe, olejki aromatyczne, kosmetyki, mydła toaletowe, preparaty kosmetyczne do kąpieli, preparaty do makijażu, kremy kosmetyczne, mleczka kosmetyczne, maseczki kosmetyczne, pomadki do ust, ołówki kosmetyczne, środki ochronne przeciwśłoneczne i do opalania, depilatory, lotony do celów kosmetycznych, antyperspiranty, dezodoranty do użytku osobistego, lakiery i zmywacze do paznokci, przybory toaletowe, tusze do rzęs, saszetki zapachowe, środki do golenia, środki do czyszczenia zębów, wody do ust, płyny, szampony i odżywki do pielęgnacji włosów, lakiery i farby do włosów.

(111) **194093** (220) 2005 06 13 (210) 296357
 (151) 2007 09 13 (441) 2005 09 19
 (732) „GREGOR COLLECTION” Sp. z o.o., Opole, PL.
 (540)



Kolor znaku: czarny, czerwony
 (531) 26.3.1, 27.5.1, 29.1.1, 29.1.12
 (510), (511) **09** etui na okulary, etui na pince-nez, okulary przeciwsłoneczne, **14** spinki do krawatów, spinki do mankietów, **18** parasole, parasolki, paski skórzane, torby plażowe, pudła na kapelusze skórzane, portfele, portmonetki, teczki skórzane, walizki, torby, torebki, **20** pokrowce na odzież, **24** bielizna domowa, bielizna kąpielowa, chusteczki do nosa, dzianina, **25** odzież, odzież gotowa, odzież ze skóry, odzież z imitacji skóry, odzież z dzianiny, fulary, gorsety, kamizelki, kapelusze, berety, bielizna, bielizna osobista, bluzy koszulowe, buty, buty sznurowane, chusty, czapki, obuwie, kostiumy kąpielowe, płaszcze kąpielowe, koszule, koszule męskie, majtki, paski, plażowe ubiory, pulowery, rajstopy, rękawiczki, sandały, spodnie, spódnice, sukienki, szale, szaliki, szelki, t-shirty, ubrania.

(111) **194094** (220) 2005 06 14 (210) 296471
 (151) 2007 06 04 (441) 2005 09 19
 (732) Przedsiębiorstwo Produkcyjno - Handlowo - Usługowe „BEPEMA” Edward Sadowy, Biłgoraj, PL.
 (540)



Kolor znaku: czarny, czerwony, szary, biały
 (531) 7.11.10, 24.15.2, 26.7.1, 27.5.1, 29.1.14
 (510), (511) **20** wyroby stolarstwa meblowego, zestawy meblowe, meble biurowe, szkolne i kuchenne, fotele, kanapy, komody, kontu-

ary, kredensy, krzesła, ławy, lustra, łóżka, półki, pudełka drewniane lub z tworzyw sztucznych, sekretery, skrzynie, kufry, sofy, stojaki, stoły, szafy, szafki, szkatułki, szuflady, taborety, toaletki, wałki, wieszaki na ubrania, wózki meblowe, zagłówki, drzwi do mebli, **35** usługi w zakresie gromadzenia w jednym miejscu różnorodnych towarów, w sposób umożliwiający ich dogodne oglądanie i nabywanie, mianowicie: mebli, wyposażenia mieszkań, sprzętu oświetleniowego, biurowego, komputerowego i telekomunikacyjnego, **39** składowanie, spedycja, transport samochodowy i transport mebli.

(111) **194095** (220) 2005 06 21 (210) 296836
 (151) 2007 06 29 (441) 2005 10 03
 (732) DREWOOD Włodzimierz Zabielski, Parczew, PL.
 (540)

DREWOOD

(531) 27.5.1
 (510), (511) **19** materiały budowlane niemetalowe, balustrady, boazerie, drewno do celów budowlanych, deski, klepka podłogowa, drewno budowlane, drewno fornirowane, drewno nadające się do fornirowania, drewno obrobione, drewno po częściowej obróbce, drewno użytkowe, drzwi wewnętrzne i zewnętrzne niemetalowe, futryny do drzwi niemetalowych, drewno na fornir, gzymsy niemetalowe, karton z miazgi drzewnej, okna niemetalowe, palisady niemetalowe, drewno piłowane, schody, altany (konstrukcje), baraki, krokwie dachowe, drzwi składane niemetalowe, fornir z drewna, klepki bednarskie, kolejowe podkłady niemetalowe, konstrukcje niemetalowe, listwy boazeryjne, listwy niemetalowe, lufciki, okienka niemetalowe, łąty drewniane, łupki, materiały konstrukcyjne niemetalowe, mozaiki dla budownictwa, odrzwia, okiennice niemetalowe, okładziny niemetalowe, ramy do okien, klepki parkietowe, parkiety, podłogi, progi niemetalowe, rozpórki, stopnie schodowe, sklejka, szalunki, **20** meble, drzwi do mebli, stolarstwo meblowe (wyroby), barki ruchome (meble), beczki drewniane, beczułki niemetalowe, biurka, meble biurowe, blaty stołów, ścianki boazeryjne do mebli, stojaki do butelek, opakowania do butelek z drewna, stojaki na czasopisma, podstawki pod doniczki na kwiaty, drabinki z drewna lub tworzyw sztucznych, taśmy drewniane, drewno na łóżka, drzewce flagowe, wysokie krzesła dla dzieci, chodziki dla dzieci, figurki z drewna, fotele, gabloty, kadzie drewniane do zlewania wina, kartoteki (meble), kasetki drewniane, klepki drewniane, kołyski, komody, kozły, stojaki meblowe, kozły do piłowania drewna, kółka do zasłon, kredensy, krzesła, stoły kreślarskie, kufry, kwietniki, listewki ram obrazów, ławy (meble), drewniane łóżka, elementy do mebli, ścianki działowe drewniane do mebli, meble szkolne, półki meblowe, rączki do narzędzi niemetalowe, wieszaki do odzieży, palety drewniane, stojaki na parasole, profile do ram obrazów (ramiarstwo), pudełka drewniane lub z tworzyw sztucznych, ramy do obrazów, półki na segregatory (meble), skrzynie, stoliki pod komputery, stoły, blaty do stołów, szafki, kije do szczotek, szuflady, szylidy z drewna lub z tworzyw sztucznych, taborety, toaletki (meble), wózki (meble), **28** kije bilardowe, okładziny do stołów bilardowych, stojaki do choinek, domki dla lalek, huśtawki, klocki (zabawki), kije hokejowe, konie na biegunach (zabawki), łuki do strzelania, pistolety (zabawki), stoły bilardowe, stoły do tenisa stołowego, szachownice, zabawki, zabawki ruchome, zabawki dla zwierząt domowych, **37** usługi w zakresie montażu drzwi i okien, usługi remontowe w zakresie stolarki budowlanej i meblowej, konserwacja mebli, odnawianie mebli, stolarstwo (naprawy), tapicerowanie mebli, **40** usługi stolarskie, usługi ścinania i sprzedaży drzew, tartaki, drewno (stolarstwo, ciesielstwo), frezowanie, heblowanie, szlifowanie.

(111) **194096** (220) 2005 06 21 (210) 296837
 (151) 2007 06 29 (441) 2005 10 03
 (732) DREWOOD Włodzimierz Zabielski, Parczew, PL.
 (540) DREWOOD

(510), (511) **19** materiały budowlane niemetalowe, balustrady, boazerie, drewno do celów budowlanych, deski, klepka podłogowa, drewno budowlane, drewno fornirowane, drewno nadające się do fornirowania, drewno obrobione, drewno po częściowej obróbce, drewno użytkowe, drzwi wewnętrzne i zewnętrzne niemetalowe, futryny do drzwi niemetalowych, drewno na fornir, gzymsy niemetalowe,

we, karton z miazgi drzewnej, okna niemetalowe, palisady niemetalowe, drewno piłowane, schody, altany (konstrukcje), baraki, krokwie dachowe, drzwi składane niemetalowe, fornir z drewna, klepki bednarskie, kolejowe podkłady niemetalowe, konstrukcje niemetalowe, listwy boazeryjne, listwy niemetalowe, lufciki, okienka niemetalowe, łąty drewniane, łupki, materiały konstrukcyjne niemetalowe, mozaiki dla budownictwa, odrzwia, okiennice niemetalowe, okładziny niemetalowe, ramy do okien, klepki parkietowe, parkiety, podłogi, progi niemetalowe, rozpórki, stopnie schodowe, sklejka, szalunki, **20** meble, drzwi do mebli, stolarstwo meblowe (wyroby), barki ruchome (meble), beczki drewniane, beczułki niemetalowe, biurka, meble biurowe, blaty stołów, ścianki boazeryjne do mebli, stojaki do butelek, opakowania do butelek z drewna, stojaki na czasopisma, podstawki pod doniczki na kwiaty, drabinki z drewna lub tworzyw sztucznych, taśmy drewniane, drewno na łóżka, drzewce flagowe, wysokie krzesła dla dzieci, chodziki dla dzieci, figurki z drewna, fotele, gabloty, kadzie drewniane do zlewania wina, kartoteki (meble), kasetki drewniane, klepki drewniane, kołyski, komody, kozły, stojaki meblowe, kozły do piłowania drewna, kółka do zasłon, kredensy, krzesła, stoły kreślarskie, kufry, kwietniki, listewki ram obrazów, ławy (meble), drewniane łóżka, elementy do mebli, ścianki działowe drewniane do mebli, meble szkolne, półki meblowe, rączki do narzędzi niemetalowe, wieszaki do odzieży, palety drewniane, stojaki na parasole, profile do ram obrazów (ramiarstwo), pudełka drewniane lub z tworzyw sztucznych, ramy do obrazów, półki na segregatory (meble), skrzynie, stoliki pod komputery, stoły, blaty do stołów, szafki, kije do szczotek, szuflady, szylidy z drewna lub z tworzyw sztucznych, taborety, toaletki (meble), wózki (meble), **28** kije bilardowe, okładziny do stołów bilardowych, stojaki do choinek, domki dla lalek, huśtawki, klocki (zabawki), kije hokejowe, konie na biegunach (zabawki), łuki do strzelania, pistolety (zabawki), stoły bilardowe, stoły do tenisa stołowego, szachownice, zabawki, zabawki ruchome, zabawki dla zwierząt domowych, **37** usługi w zakresie montażu drzwi i okien, usługi remontowe w zakresie stolarki budowlanej i meblowej, konserwacja mebli, odnawianie mebli, stolarstwo (naprawy), tapicerowanie mebli, **40** usługi stolarskie, usługi ścinania i sprzedaży drzew, tartaki, drewno (stolarstwo, ciesielstwo), frezowanie, heblowanie, szlifowanie.

(111) **194097** (220) 2005 07 04 (210) 297329
 (151) 2007 06 27 (441) 2005 10 17
 (732) JERONIMO MARTINS DYSTRYBUCJA S.A., Kostrzyn, PL.
 (540)



Kolor znaku: niebieski, biały, złoty
 (531) 24.9.2, 27.5.1, 29.1.13
 (510), (511) **30** herbaty.

(111) **194098** (220) 2005 07 11 (210) 297657
 (151) 2007 07 16 (441) 2005 10 17
 (732) PPUH EKO-LEK Sp. z o.o., Kamianna, PL.
 (540)



Kolor znaku: złoty, czerwony, biały, czarny, zielony
 (531) 3.13.5, 24.1.17, 24.9.2, 26.5.1, 26.11.2, 27.5.1, 29.1.13
 (510), (511) **05** leki na bazie produktów pszczelich i zielarskich, środki dietetyczne na bazie produktów pszczelich i zielarskich, maści, nalewki, syropy i oleje do celów leczniczych wykonane na bazie pro-

duktów pszczelich i zielarskich, kapsułki do celów farmaceutycznych na bazie produktów pszczelich i zielarskich.

(111) **194099** (220) 2005 07 11 (210) 297658
 (151) 2007 07 23 (441) 2005 10 17
 (732) PPUH EKO-LEK Sp. z o.o., Kamianna, PL.
 (540)



Kolor znaku: złoty, czarny, czerwony, biały, niebieski
 (531) 3.13.5, 24.1.17, 24.9.2, 26.5.1, 26.11.2, 27.5.1, 29.1.15
 (510), (511) **05** leki na bazie produktów pszczelich i zielarskich, środki dietetyczne na bazie produktów pszczelich i zielarskich, maści, nalewki, syropy i oleje do celów leczniczych wykonane na bazie produktów pszczelich i zielarskich, kapsułki do celów farmaceutycznych na bazie produktów pszczelich i zielarskich.

(111) **194100** (220) 2005 07 11 (210) 297659
 (151) 2007 07 23 (441) 2005 10 17
 (732) PPUH EKO-LEK Sp. z o.o., Kamianna, PL.
 (540)



Kolor znaku: złoty, czarny, żółty, biały, czerwony, niebieski
 (531) 3.13.5, 24.1.17, 24.9.2, 26.5.1, 26.11.2, 27.5.1, 29.1.15
 (510), (511) **05** leki na bazie produktów pszczelich i zielarskich, środki dietetyczne na bazie produktów pszczelich i zielarskich, maści, nalewki, syropy i oleje do celów leczniczych wykonane na bazie produktów pszczelich i zielarskich, kapsułki do celów farmaceutycznych na bazie produktów pszczelich i zielarskich.

(111) **194101** (220) 2005 07 12 (210) 297694
 (151) 2007 06 28 (441) 2005 10 17
 (732) JERONIMO MARTINS DYSTRYBUCJA Spółka Akcyjna,
 Kostrzyn, PL.
 (540)

Gorąca
 chwila

Kolor znaku: czarny, biały, szary
 (531) 27.5.1, 29.1.13
 (510), (511) **29** zupy w proszku.

(111) **194102** (220) 2005 07 14 (210) 297773
 (151) 2007 06 13 (441) 2005 10 17
 (732) AGROS NOVA Sp. z o.o., Warszawa, PL.
 (540) FRUTTI CARROTTI

(510), (511) **32** napoje bezalkoholowe, soki, nektary i napoje owocowe, wieloowocowe, warzywne oraz warzywno-owocowe, przecierowe soki i napoje owocowe, warzywne oraz warzywno-owocowe, soki i napoje, w tym przecierowe, owocowe, warzywne oraz warzywno-

-owocowe z dodatkiem mikro- i/lub makroelementów i/lub witamin, soki wysokostłdzone, wody mineralne i smakowe, napoje musujące, napoje izotoniczne i energetyczne, produkty do wytwarzania napojów: wyciągi, esencje, koncentraty, zaprawy i syropy, napoje instant, proszki i pastylki do otrzymywania napojów musujących.

(111) **194103** (220) 2005 07 14 (210) 297774
 (151) 2007 06 13 (441) 2005 10 17
 (732) AGROS NOVA Sp. z o.o., Warszawa, PL.
 (540)

Frutti
 Carrotti

Kolor znaku: biały, zielony

(531) 27.5.1, 29.1.12
 (510), (511) **32** napoje bezalkoholowe, soki, nektary i napoje owocowe, wieloowocowe, warzywne oraz warzywno-owocowe, przecierowe soki i napoje owocowe, warzywne oraz warzywno-owocowe, soki i napoje, w tym przecierowe, owocowe, warzywne oraz warzywno-owocowe z dodatkiem mikro- i/lub makroelementów i/lub witamin, soki wysokostłdzone, wody mineralne i smakowe, napoje musujące, napoje izotoniczne i energetyczne, produkty do wytwarzania napojów: wyciągi, esencje, koncentraty, zaprawy i syropy, napoje instant, proszki i pastylki do otrzymywania napojów musujących.

(111) **194104** (220) 2005 07 14 (210) 297776
 (151) 2007 06 13 (441) 2005 10 17
 (732) GOSSO Sp. z o.o., Cesarka k. Strykowa, PL.
 (540) DOMINO
 (510), (511) **33** napoje alkoholowe, wyroby winiarskie, wina, wódki, spirytualia.

(111) **194105** (220) 2005 07 15 (210) 297864
 (151) 2007 07 05 (441) 2005 10 17
 (732) TVN S.A., Warszawa, PL.

(540) Prześwietlenie
 (510), (511) **03** środki myjące, czyszczące, piorące i wybielające, kosmetyki, wyroby perfumeryjne, środki do pielęgnacji włosów, środki do czyszczenia zębów, **09** urządzenia i przyrządy do nagrywania, transmisji i reprodukcji dźwięku, obrazu, programy telewizyjne, filmy, audycje radiowe utrwalone w formie zapisanej taśmy filmowej, taśmy video, taśmy magnetycznej, dysków optycznych w wersji przystosowanej do odtwarzania w komputerach multimedialnych, zapisane nośniki obrazu, dźwięku i informacji, automaty sprzedające i mechanizmy do urządzeń uruchamianych przez wrzucanie monety lub żetonu, maszyny liczące, sprzęt przetwarzający dane, komputery, gry komputerowe, oprogramowanie komputerowe, **16** papier, karton i wyroby z tych materiałów nie ujęte w innych klasach, druki akcydensowe, kalendarze, foldery, prospekty, afisze, plakaty, fotografie, nalepki, publikacje drukowane, czasopisma, książki, broszury, materiały piśmienne, papeterie, torby do pakowania z papieru i tworzyw sztucznych, materiały szkoleniowe i instruktażowe (z wyjątkiem aparatów), **25** odzież, odzież sportowa, obuwie, nakrycia głowy, **28** gry, zabawki i sprzęt sportowy ujęte w tej klasie, gry elektroniczne inne niż komputerowe, ozdoby choinkowe, karty do gry, **35** usługi w zakresie reklamy: organizacja i prowadzenie kampanii reklamowych, wynajem i sprzedaż miejsca i czasu na cele reklamowe w środkach masowego przekazu, usługi produkcji audycji i filmów reklamowych dla radia, telewizji, filmu, internetu, usługi w zakresie dystrybucji i doręczania prospektów i próbek reklamowych, organizacja pokazów i wystaw, usługi badania opinii publicznej, badania rynku mediów i reklamy, usługi prowadzenia sklepu i/lub hurtowni wielobranżowej z artykułami powszechnego użytku: odzieżą, obuwiem, wyrobami papierniczymi, kosmetykami, chemią gospodarczą, książkami, czasopismami, gazetami, sprzętami gospodarstwa domowego, meblami, wyposażeniem wnętrz, usługi prowadzenia sklepu internetowego umożliwiającego dokonywanie zakupów za pośrednictwem sieci teleinformatycznej, internetu, **38** usługi agencji informacyjnej: zbieranie i rozpowszechnianie informacji, usługi rozpowszechniania programów telewizyjnych, reportaży, filmów dokumentalnych

i fabularnych, widowisk rozrywkowych i sportowych, programów informacyjnych, usługi: emisji telewizyjnej i radiowej, obsługi przekazu dźwięku i obrazu, obsługi przekazu cyfrowego, organizowania systemów transmisyjnych dźwięku, obrazu i sygnału cyfrowego, rozpowszechniania programów i informacji za pośrednictwem sieci informatycznych-internetu, sieci teleinformatycznych i przekazu satelitarnego, rozpowszechniania audycji z interaktywnym udziałem widzów, **41** usługi rozrywki i nauczania: organizacja rozrywkowych widowisk telewizyjnych, audycji radiowych, produkcja filmów dokumentalnych, reportaży, programów telewizyjnych, organizacji teleturniejów i konkursów, organizacji i prowadzenia teleturniejów i konkursów z interaktywnym udziałem widzów i słuchaczy w czasie realnym, organizacja nauczania, nauczanie korespondencyjne zgodnie z zapotrzebowaniem uczestników, usługi wynajmowania studia nagraniowego, filmowego, organizacji i produkcji nagrań filmowych, dźwiękowych, usługi organizacji imprez artystycznych, estradowych, sportowych, rekreacyjnych, usługi obsługi technicznej i menadżerskiej produkcji telewizyjnej i filmowej, usługi wynajmu dekoracji, kostiumów i rekwizytów oraz pomieszczeń do celów rozrywkowych, sprzętu telewizyjnego, radiowego, filmowego, kinematograficznego, usługi wydawnicze: publikowanie książek i innych materiałów drukowanych, udostępnianie tych publikacji za pośrednictwem internetu, organizowanie konkursów piękności, zabaw, zawodów sportowych, prowadzenie parków rozrywki, **42** usługi administrowania prawami własności intelektualnej, udzielania licencji i pośrednictwa w obrocie prawami własności intelektualnej, opracowywanie i wdrażanie oprogramowania komputerowego, usługi prowadzenia badań w dziedzinie mediów, prognozy pogody.

(111) **194106** (220) 2005 07 18 (210) 297904
 (151) 2007 06 22 (441) 2005 10 31
 (732) „NATUR-VIT” Marek Płachta, Kopernia, PL.
 (540)

NATUR-VIT

(531) 27.5.1
 (510), (511) **05** herbata z ziół i owoców suszonych dla celów leczniczych, **30** herbata, **31** ziołowo-owocowo-warzywno-nasienne uzupełnienie karmy dla zwierząt.

(111) **194107** (220) 2005 07 18 (210) 297905
 (151) 2007 06 22 (441) 2005 10 31
 (732) „NATUR-VIT” Marek Płachta, Kopernia, PL.
 (540)



Kolor znaku: biały, zielony, czerwony, pomarańczowy
 (531) 5.3.11, 26.1.1, 26.1.5, 27.5.1, 29.1.14
 (510), (511) **05** herbata z ziół i owoców suszonych dla celów leczniczych, **30** herbata, **31** ziołowo-owocowo-warzywno-nasienne uzupełnienie karmy dla zwierząt.

(111) **194108** (220) 2005 07 22 (210) 298132
 (151) 2007 06 28 (441) 2005 10 31
 (732) ORTOPUNKT Katarzyna Gajewska, Łódź, PL.
 (540)

ORTOPUNKT

Kolor znaku: czerwony, biały, niebieski, czarny
 (531) 2.1.16, 2.1.17, 2.1.25, 27.5.1, 29.1.14
 (510), (511) **35** zgromadzenie towarów celem swobodnego wyboru dla kupujących w sklepie ze sprzętem medycznym i stomatologicznym, **44** stomatologia, usługi medyczne.

(111) **194109** (220) 2005 07 25 (210) 298184
 (151) 2007 07 23 (441) 2005 10 31
 (732) ICN POLFA RZESZÓW Spółka Akcyjna, Rzeszów, PL.
 (540) rutoscorbovit
 (510), (511) **05** preparaty farmaceutyczne, leki, preparaty farmaceutyczne wspomagające leczenie, preparaty witaminowe, preparaty dietetyczne do celów leczniczych.

(111) **194110** (220) 2005 08 01 (210) 298484
 (151) 2007 06 22 (441) 2005 11 14
 (732) „DTA” P.H.U. Anna Derwich, Jarocin, PL.
 (540)



Kolor znaku: granatowy, pomarańczowy, szary
 (531) 27.5.1, 29.1.13
 (510), (511) **06** konstrukcje metalowe i ich części, budowlane materiały metalowe, **20** meble, zwłaszcza ogrodowe i wyroby z drewna gdzie indziej niesklasyfikowane, **28** gry i zabawki, **35** marketing, prowadzenie sklepów i hurtowni oraz pośrednictwo w zakresie sprzedaży maszyn i urządzeń wykorzystywanych w górnictwie, budownictwie, inżynierii lądowej i wodnej, prowadzenie hurtowni maszyn budowlanych, **37** usługi budowlane, w tym budownictwo, rozbiórka i burzenie obiektów budowlanych, roboty ziemne, wykonywanie wykopów i wierceń geologiczno-inżynierskich, wynajem maszyn i urządzeń budowlanych, informacja budowlana, nadzór budowlany, czyszczenie budynków od wewnątrz i od zewnątrz, izolowanie budynków, uszczelnianie budynków, układanie nawierzchni dróg, instalacja, konserwacja i naprawy maszyn budowlanych, budownictwo przemysłowe, regeneracja maszyn zużytych lub częściowo zniszczonych, **42** projektowanie budowlane, urbanistyczne i technologiczne, badania i analizy techniczne, badania i poszukiwania geologiczne, doradztwo budowlane, prace badawczo-rozwojowe na rzecz osób trzecich, ekspertyzy geologiczne, ekspertyzy inżynierskie, planowanie urbanistyczne, opracowywanie projektów technicznych.

(111) **194111** (220) 2005 08 03 (210) 298557
 (151) 2007 06 28 (441) 2005 11 14
 (732) JERONIMO MARTINS DYSTRYBUCCJA S.A., Kostrzyn, PL.
 (540)



Kolor znaku: granatowy, szary, zielony, ciemnozielony, żółty, niebieski, czerwony
 (531) 6.19.1, 26.1.2, 27.5.1, 29.1.15
 (510), (511) **29** sery żółte, twarogi, serki topione.

(111) **194112** (220) 2005 08 04 (210) 298623
 (151) 2007 07 03 (441) 2005 11 14
 (732) TVN Spółka Akcyjna, Warszawa, PL.
 (540) Teraz my!

(510), (511) **03** środki myjące, czyszczące, piorące i wybielające, kosmetyki, wyroby perfumeryjne, środki do pielęgnacji włosów, środki do czyszczenia zębów, **09** urządzenia i przyrządy do nagrywania, transmisji i reprodukcji dźwięku, obrazu, programy telewizyjne, filmy, audycje radiowe utrwalone w formie zapisanej taśmy filmowej, taśmy video, taśmy magnetycznej, dysków optycznych w wersji przystosowanej do odtwarzania w komputerach multimedialnych, zapisane nośniki obrazu, dźwięku i informacji, automaty sprzedające i mechanizmy do urządzeń uruchamianych przez wrzucenie monety lub żetonu, maszyny liczące, sprzęt przetwarzający dane, komputery, gry komputerowe, **16** papier, karton i wyroby z tych materiałów

nie ujęte w innych klasach, druki akcydensowe, kalendarze, foldery, prospekty, afisze, plakaty, fotografie, nalepki, publikacje drukowane, czasopisma, książki, broszury, materiały piśmienne, papeterie, torby do pakowania z papieru i tworzyw sztucznych, materiały szkoleniowe i instruktażowe (z wyjątkiem aparatów), **25** odzież, odzież sportowa, obuwie, nakrycia głowy, **28** gry, zabawki i sprzęt sportowy ujęte w tej klasie, gry elektroniczne inne niż komputerowe, ozdoby choinkowe, karty do gry, **35** usługi w zakresie reklamy: organizacja i prowadzenie kampanii reklamowych, wynajem i sprzedaż miejsca i czasu na cele reklamowe w środkach masowego przekazu, usługi produkcji audycji i filmów reklamowych dla radia, telewizji, filmu, Internetu, usługi w zakresie dystrybucji i doręczania prospektów i próbek reklamowych, organizacji pokazów i wystaw, usługi badania opinii publicznej, badania rynku mediów i reklamy, zgrupowanie towarów powszechnego użytku na rzecz osób trzecich, pozwalające nabywcy wygodnie je oglądać i kupować w sklepie wielobranżowym i hurtowni wielobranżowej w zakresie towarów: odzieży, obuwia, wyrobów papierniczych, kosmetyków, chemii gospodarczej, książek, czasopism, gazet, sprzętów gospodarstwa domowego, mebli, wyposażenia, prowadzenie sklepu internetowego polegające na zgrupowaniu na rzecz osób trzecich różnych towarów pozwalające nabywcy wygodnie oglądać i kupować te towary za pośrednictwem sieci teleinformatycznej, internetu, **38** usługi agencji informacyjnej: zbieranie i rozpowszechnianie informacji, usługi rozpowszechniania programów telewizyjnych, reportaży, filmów dokumentalnych i fabularnych, widowisk rozrywkowych i sportowych, programów informacyjnych, usługi: emisji telewizyjnej i radiowej, obsługi przekazu dźwięku i obrazu, obsługi przekazu cyfrowego, organizowania systemów transmisyjnych dźwięku, obrazu i sygnału cyfrowego, rozpowszechniania programów i informacji za pośrednictwem sieci informatycznych - Internetu, sieci teleinformatycznych i przekazu satelitarnego, organizacja audycji z interaktywnym udziałem widzów, **41** usługi rozrywki i nauczania: organizacja rozrywkowych widowisk telewizyjnych, audycji radiowych, produkcja filmów dokumentalnych, reportaży, programów telewizyjnych, organizacji teleturniejów i konkursów, organizacji i prowadzenia teleturniejów i konkursów z interaktywnym udziałem widzów i słuchaczy w czasie realnym, organizacji nauczania, nauczanie korespondencyjne zgodnie z zapotrzebowaniem uczestników, usługi wynajmowania studia nagraniowego, filmowego, organizacji i produkcji nagrań filmowych, dźwiękowych, usługi organizacji imprez artystycznych, estradowych, sportowych, rekreacyjnych, usługi obsługi technicznej i menedżerskiej produkcji telewizyjnej i filmowej, usługi wynajmu dekoracji, kostiumów i rekwizytów oraz pomieszczeń do celów rozrywkowych, sprzętu telewizyjnego, radiowego, filmowego, kinematograficznego, usługi wydawnicze: publikowanie książek i innych materiałów drukowanych, udostępnianie tych publikacji za pośrednictwem Internetu, organizowanie konkursów piękności, zabaw, zawodów sportowych, prowadzenie parków rozrywki, **42** usługi administrowania prawami własności intelektualnej, udzielania licencji i pośrednictwa w obrocie prawami własności intelektualnej, opracowywanie i wdrażanie programów komputerowych, oprogramowanie komputerowe, badania w dziedzinie usług medialnych, prognozy pogody.

(111) **194113** (220) 2005 08 04 (210) 298625
 (151) 2007 07 03 (441) 2005 11 14
 (732) TVN Spółka Akcyjna, Warszawa, PL.
 (540) Ona czyli ja

(510), (511) **03** środki myjące, czyszczące, piorące i wybielające, kosmetyki, wyroby perfumeryjne, środki do pielęgnacji włosów, środki do czyszczenia zębów, **09** urządzenia i przyrządy do nagrywania, transmisji i reprodukcji dźwięku, obrazu, programy telewizyjne, filmy, audycje radiowe utrwalone w formie zapisanej taśmy filmowej, taśmy video, taśmy magnetycznej, dysków optycznych w wersji przystosowanej do odtwarzania w komputerach multimedialnych, zapisane nośniki obrazu, dźwięku i informacji, automaty sprzedające i mechanizmy do urządzeń uruchamianych przez wrzucenie monety lub żetonu, maszyny liczące, sprzęt przetwarzający dane, komputery, gry komputerowe, **16** papier, karton i wyroby z tych materiałów nie ujęte w innych klasach, druki akcydensowe, kalendarze, foldery, prospekty, afisze, plakaty, fotografie, nalepki, publikacje drukowane, czasopisma, książki, broszury, materiały piśmienne, papeterie, torby do pakowania z papieru i tworzyw sztucznych, materiały szkoleniowe i instruktażowe (z wyjątkiem aparatów), **25** odzież, odzież spor-

towa, obuwie, nakrycia głowy, **28** gry, zabawki i sprzęt sportowy ujęte w tej klasie, gry elektroniczne inne niż komputerowe, ozdoby choinkowe, karty do gry, **35** usługi w zakresie reklamy: organizacja i prowadzenie kampanii reklamowych, wynajem i sprzedaż miejsca i czasu na cele reklamowe w środkach masowego przekazu, usługi produkcji audycji i filmów reklamowych dla radia, telewizji, filmu, Internetu, usługi w zakresie dystrybucji i doręczania prospektów i próbek reklamowych, organizacji pokazów i wystaw, usługi badania opinii publicznej, badania rynku mediów i reklamy, zgrupowanie towarów powszechnego użytku na rzecz osób trzecich, pozwalające nabywcy wygodnie je oglądać i kupować w sklepie wielobranżowym i hurtowni wielobranżowej w zakresie towarów: odzieży, obuwia, wyrobów papierniczych, kosmetyków, chemii gospodarczej, książek, czasopism, gazet, sprzętów gospodarstwa domowego, mebli, wyposażenia, prowadzenie sklepu internetowego polegające na zgrupowaniu na rzecz osób trzecich różnych towarów pozwalające nabywcy wygodnie oglądać i kupować te towary za pośrednictwem sieci teleinformatycznej, internetu, **38** usługi agencji informacyjnej: zbieranie i rozpowszechnianie informacji, usługi rozpowszechniania programów telewizyjnych, reportaży, filmów dokumentalnych i fabularnych, widowisk rozrywkowych i sportowych, programów informacyjnych, usługi: emisji telewizyjnej i radiowej, obsługi przekazu dźwięku i obrazu, obsługi przekazu cyfrowego, organizowania systemów transmisyjnych dźwięku, obrazu i sygnału cyfrowego, rozpowszechniania programów i informacji za pośrednictwem sieci informatycznych - Internetu, sieci teleinformatycznych i przekazu satelitarnego, organizacja audycji z interaktywnym udziałem widzów, **41** usługi rozrywki i nauczania: organizacja rozrywkowych widowisk telewizyjnych, audycji radiowych, produkcja filmów dokumentalnych, reportaży, programów telewizyjnych, organizacji teleturniejów i konkursów, organizacji i prowadzenia teleturniejów i konkursów z interaktywnym udziałem widzów i słuchaczy w czasie realnym, organizacji nauczania, nauczanie korespondencyjne zgodnie z zapotrzebowaniem uczestników, usługi wynajmowania studia nagraniowego, filmowego, organizacji i produkcji nagrań filmowych, dźwiękowych, usługi organizacji imprez artystycznych, estradowych, sportowych, rekreacyjnych, usługi obsługi technicznej i menedżerskiej produkcji telewizyjnej i filmowej, usługi wynajmu dekoracji, kostiumów i rekwizytów oraz pomieszczeń do celów rozrywkowych, sprzętu telewizyjnego, radiowego, filmowego, kinematograficznego, usługi wydawnicze: publikowanie książek i innych materiałów drukowanych, udostępnianie tych publikacji za pośrednictwem Internetu, organizowanie konkursów piękności, zabaw, zawodów sportowych, prowadzenie parków rozrywki, **42** usługi administrowania prawami własności intelektualnej, udzielania licencji i pośrednictwa w obrocie prawami własności intelektualnej, opracowywanie i wdrażanie programów komputerowych, oprogramowanie komputerowe, badania w dziedzinie usług medialnych, prognozy pogody.

(111) **194114** (220) 2005 08 11 (210) 298844
 (151) 2007 08 14 (441) 2005 11 14

(732) „GRUPA LEONARDO” s.c. Ireneusz Michalik, Rafał Pikiewicz, Tychy, PL.

(540) cybersport

(510), (511) **09** automaty do gier na żetony lub monety, dane na nośnikach optycznych, dyski kompaktowe, dyskietki, filmy animowane, głośniki, urządzenia do gier działające z odbiornikiem telewizyjnym, aparatura do przetwarzania informacji, kasety wideo, programy komputerowe nagrane, programy komputerowe ładowalne, programy gier komputerowych, komputerowe urządzenia peryferyjne, komputery, monitory, podkładki pod myszy, nośniki informacji optyczne i magnetyczne, **16** afisze, plakaty, albumy, almanachy, broszury, chorągiewki papierowe, czasopisma, druki, materiały drukowane i piśmienne, etykiety nie z materiału tekstylnego, podstawki pod kufle, kalendarze, karty zawarte w klasie 16, katalogi, komiksy, książki, zakładki do książek, naklejki, materiały do nauczania z wyjątkiem aparatów, notesy, artykuły papiernicze, pieczęcie, prospekty, przybory do pisania i szkolne, rysunki, stemple, zeszyty, **35** usługi agencji reklamowej, badanie opinii publicznej i rynku, powielanie dokumentów, pozyskiwanie danych do baz, komputerowe zarządzanie plikami, uaktualnianie materiałów reklamowych, usługi obróbki tekstów, rozpowszechnianie ogłoszeń i materiałów reklamowych oraz próbek, organizowanie wystaw handlowych lub reklamowych, pokazy towarów, promocja sprzedaży dla osób trzecich, reklama radiowa i za

pośrednictwem sieci komputerowej, wynajem czasu reklamowego w środkach przekazu i miejsc na reklamę, **41** obsługa gier w systemie on-line z sieci informatycznej, prowadzenie i zarządzanie danymi ligi gier za pośrednictwem sieci komputerowej i mediów, organizowanie konkursów edukacyjnych lub rozrywkowych, publikacja elektroniczna on-line książek i periodyków, usługi w zakresie rozrywki, radiowe i telewizyjne programy rozrywkowe, **42** administrowanie stronami internetowymi, usługi graficzne, doradztwo w zakresie sprzętu komputerowego, instalacja i aktualizacja oprogramowania komputerowego, konwersja danych i dokumentów na formę elektroniczną, tworzenie i utrzymywanie stron internetowych dla osób trzecich, programowanie komputerów, projektowanie oprogramowania komputerowego, wypożyczanie oprogramowania komputerowego.

(111) **194115** (220) 2005 08 12 (210) 298880
 (151) 2007 06 26 (441) 2005 11 14
 (732) „ELMILK” Spółka z o.o., Szczecinek, PL.
 (540)



Kolor znaku: ciemnoniebieski, biały, złoty, pomarańczowy
 (531) 8.7.15, 11.1.2, 27.5.1, 29.1.15
 (510), (511) **29** napoje mleczne w postaci płynnej i w proszku, mleko, jogurty, kefir, maślanka, tłuszcze zwierzęce i roślinne w postaci stałej i płynnej, masło, margaryna, miksery masła i olejów roślinnych, omasty na bazie tłuszczów roślinnych, oleje, śmietana, kremy, pasty, sery i serki.

(111) **194116** (220) 2005 08 19 (210) 299089
 (151) 2007 07 13 (441) 2005 11 28
 (732) ROW-MIX Firma Handlowo-Usługowa HURT-DETAL Barbara Barutowicz, Kraków, PL.
 (540)



Kolor znaku: biały, niebieski
 (531) 26.2.1, 26.4.1, 27.5.1, 29.1.12
 (510), (511) **12** rowery, części rowerowe, pojazdy mechaniczne, **35** zgromadzenie na rzecz osób trzecich towarów pozwalające nabywcy na ich swobodne oglądanie i kupowanie w sklepie lub hurtowni ze sprzętem sportowym, w tym: rowerami, częściami do rowerów, akcesoriami rowerowymi, nartami, butami, wiązaniami, akcesoriami związanymi ze sprzętem narciarskim, motocyklami, częściami motocykli, akcesoriami związanymi z motocyklami, odzieżą sportową, pojazdami mechanicznymi, samochodami, **37** konserwacja, serwis, naprawa, regeneracja sprzętu sportowego w tym: rowerów, motocykli, nart, pojazdów mechanicznych w tym: motocykli, samochodów.

(111) **194117** (220) 2005 08 23 (210) 299173
 (151) 2007 09 05 (441) 2005 11 28
 (732) Gminna Spółdzielnia „Samopomoc Chłopska”, Żukowo, PL.
 (540)



Kolor znaku: brązowy, czarny, złoty
 (531) 5.7.2, 5.7.3, 24.3.2, 25.5.2, 27.5.1, 29.1.13
 (510), (511) **30** chleb.

(111) **194118** (220) 2005 08 23 (210) 299174
 (151) 2007 09 05 (441) 2005 11 28
 (732) Gminna Spółdzielnia „Samopomoc Chłopska”, Żukowo, PL.
 (540)



Kolor znaku: brązowy, czarny, złoty, żółty
 (531) 5.7.2, 5.7.3, 24.3.2, 25.5.2, 27.5.1, 29.1.14
 (510), (511) **29** kielbasy.

(111) **194119** (220) 2005 08 23 (210) 299175
 (151) 2007 09 05 (441) 2005 11 28
 (732) Gminna Spółdzielnia „Samopomoc Chłopska”, Żukowo, PL.
 (540)



Kolor znaku: brązowy, czarny, złoty, żółty
 (531) 5.7.2, 5.7.3, 24.3.2, 25.5.2, 27.5.1, 29.1.14
 (510), (511) **29** kielbasy.

(111) **194120** (220) 2005 08 25 (210) 299306
 (151) 2007 09 06 (441) 2005 11 28
 (732) SPÓŁDZIELNIA PSZCZELARSKA APIS W LUBLINIE, Lublin, PL.
 (540)



Kolor znaku: brązowy, złoty, czerwony, czarny
 (531) 3.13.4, 5.13.25, 7.1.24, 25.1.15, 27.5.1, 29.1.14
 (510), (511) **33** miody pitne.

(111) **194121** (220) 2005 08 25 (210) 299323
 (151) 2007 08 21 (441) 2005 11 28
 (732) Hybryd Sp. z o.o., Pyskowice, PL.
 (540)



Kolor znaku: czerwony, stalowy, biały
 (531) 26.11.3, 27.5.1, 29.1.13
 (510), (511) **09** urządzenia i podzespoły elektroniczne, oprawy oświetleniowe, elektryczne i elektroniczne wyroby dla motoryzacji.

(111) **194122** (220) 2005 08 26 (210) 299336
 (151) 2007 06 20 (441) 2005 11 28

(732) DUWE TRANS Spółka z o.o., Kościan, PL.
(540)



Kolor znaku: srebrny, pomarańczowy

(531) 2.1.15, 2.1.25, 18.1.7, 26.4.9, 26.11.21, 27.5.1, 29.1.2
(510), (511) **35** prowadzenie działalności w zakresie eksportu odzieży, obuwia, wyrobów chemicznych, wyrobów tytoniowych, drewna, zgrupowanie na rzecz osób trzecich różnych towarów pozwalające nabywcy wygodnie je oglądać i kupować w sklepie i hurtowni z materiałami budowlanymi, artykułami wyposażenia sanitarnego, wyrobami spożywczymi, meblami, sprzętem oświetleniowym, artykułami i sprzętem gospodarstwa domowego, odzieżą i wyrobami włókienniczymi, **37** wynajem sprzętu budowlanego i burzącego, **39** międzynarodowy i krajowy transport drogowy z wyłączeniem transportu gazów, spedycja międzynarodowa i krajowa z wyłączeniem gazów, **41** kształcenie dorosłych, organizowanie i prowadzenie kursów, szkoleń zawodowych, konferencji, seminariów, sympozjów.

(111) **194123** (220) 2005 08 26 (210) 299348
(151) 2007 06 20 (441) 2005 11 28
(732) Wydawnictwo MURATOR Spółka z o.o., Warszawa, PL.
(540)



Kolor znaku: czerwony, czarny, biały

(531) 26.2.1, 26.4.1, 27.1.1, 27.1.12, 27.5.1, 29.1.1
(510), (511) **16** czasopisma, wydawnictwa książkowe, katalogi, publikacje, fotografie, **35** reklama osób trzecich, rozpowszechnianie materiałów reklamowych, informacja handlowa, **41** organizowanie szkoleń, sympozjów, konkursów z zakresu budownictwa i architektury.

(111) **194124** (220) 2005 08 29 (210) 299380
(151) 2007 08 13 (441) 2005 12 12
(732) FUNDACJA AKADEMICKIE INKUBATORY PRZEDSIĘBIORCZOŚCI, Warszawa, PL.
(540)



Kolor znaku: pomarańczowy

(531) 2.1.23, 2.1.25, 9.7.1, 27.5.1, 29.1.1
(510), (511) **35** badania w dziedzinie działalności gospodarczej, doradztwo specjalistyczne w sprawach działalności gospodarczej, doradztwo w zakresie organizowania i prowadzenia działalności gospodarczej, ekspertyzy w zakresie prowadzenia działalności gospodarczej, zarządzanie działalnością gospodarczą, zarządzanie przedsiębiorstwami handlowymi lub przemysłowymi, dobór personelu za pomocą metod psychotechnicznych, rekrutacja personelu, doradztwo w zakresie zarządzania personalnego, pośrednictwo pracy, **36** doradztwo w sprawach finansowych, analizy finansowe,

41 doradztwo zawodowe dotyczące edukacji lub kształcenia, edukacja, organizowanie konkursów edukacyjnych, porady w zakresie edukacji lub kształcenia.

(111) **194125** (220) 2005 09 08 (210) 299810
(151) 2007 08 21 (441) 2005 12 12
(732) Przedsiębiorstwo Wielobranżowe „WOMAX” Jan Woźniak, Częstochowa, PL.
(540)



Kolor znaku: żółty, niebieski, biały, czerwony

(531) 1.3.2, 1.15.11, 26.11.2, 27.5.1, 29.1.1, 29.1.2, 29.1.4, 29.1.6
(510), (511) **03** preparaty do prania i czyszczenia, preparaty do odtłuszczania, preparaty do odtłuszczania ubrań, odzieży, bielizny, preparaty do odtłuszczania urządzeń sanitarnych i mechanicznych.

(111) **194126** (220) 2005 09 12 (210) 299945
(151) 2007 06 15 (441) 2005 12 27
(732) „ELMILK” Sp. z o.o., Szczecinek, PL.
(540) pyszne chwile
(510), (511) **29** napoje mleczne, mleko, jogurty, śmietana, kefir, maślanka, tłuszcze zwierzęce i roślinne w postaci stałej i płynnej, masło, margaryna, twarogi, sery, kremy, pasty, sosy i serki na bazie masła lub margaryny, pasty do pieczywa na bazie produktów mlecznych, napoje mlekopodobne na bazie mleka lub tłuszczów roślinnych, w formie płynnej i w proszku.

(111) **194127** (220) 2005 09 21 (210) 300259
(151) 2007 08 23 (441) 2005 12 27
(732) „Wydawnictwo Jezierski” Adam Jezierski, Radom, PL.
(540)



(531) 14.7.1, 26.4.11, 27.5.1
(510), (511) **16** gazety Anonse i Oferta.

(111) **194128** (220) 2005 09 22 (210) 300285
(151) 2007 08 24 (441) 2005 12 27
(732) AIG BANK POLSKA Spółka Akcyjna, Warszawa, PL.
(540)



Kolor znaku: żółty, biały, granatowy

(531) 7.3.11, 27.5.1, 29.1.2, 29.1.4, 29.1.6
(510), (511) **16** afisze, plakaty, broszury, czasopisma, gazety, periodyki, kalendarze, widokówki, książki, katalogi, mapy, atlasy, wyroby z tektury, materiały piśmienne, przybory do pisania, koperty, torebki do pakowania, **36** prowadzenie banku z dostępem bezpośrednim, usługi

operacji bankowych, prowadzenie depozytów sejfowych, usługi finansowe i ubezpieczeniowe, emisja czeków i kart kredytowych, obsługa kart debetowych i kredytowych, usługi kredytowania, pożyczki.

(111) **194129** (220) 2005 09 22 (210) 300286
 (151) 2007 08 24 (441) 2005 12 27
 (732) AIG BANK POLSKA Spółka Akcyjna, Warszawa, PL.
 (540)



Kolor znaku: żółty, biały, granatowy

(531) 7.3.11, 27.5.1, 29.1.2, 29.1.4, 29.1.6
 (510), (511) **16** afisze, plakaty, broszury, czasopisma, gazety, periodyki, kalendarze, widokówki, książki, katalogi, mapy, atlasy, wyroby z tektury, materiały piśmienne, przybory do pisania, koperty, torebki do pakowania, **36** prowadzenie banku z dostępem bezpośrednim, usługi operacji bankowych, prowadzenie depozytów sejfowych, usługi finansowe i ubezpieczeniowe, emisja czeków i kart kredytowych, obsługa kart debetowych i kredytowych, usługi kredytowania, pożyczki.

(111) **194130** (220) 2005 09 22 (210) 300287
 (151) 2007 08 24 (441) 2005 12 27
 (732) AIG BANK POLSKA Spółka Akcyjna, Warszawa, PL.
 (540)



Kolor znaku: żółty, biały, granatowy

(531) 7.3.11, 27.5.1, 29.1.2, 29.1.4, 29.1.6
 (510), (511) **16** afisze, plakaty, broszury, czasopisma, gazety, periodyki, kalendarze, widokówki, książki, katalogi, mapy, atlasy, wyroby z tektury, materiały piśmienne, przybory do pisania, koperty, torebki do pakowania, **36** prowadzenie banku z dostępem bezpośrednim, usługi operacji bankowych, prowadzenie depozytów sejfowych, usługi finansowe i ubezpieczeniowe, emisja czeków i kart kredytowych, obsługa kart debetowych i kredytowych, usługi kredytowania, pożyczki.

(111) **194131** (220) 2005 09 22 (210) 300288
 (151) 2007 08 24 (441) 2005 12 27
 (732) AIG BANK POLSKA Spółka Akcyjna, Warszawa, PL.
 (540)



Kolor znaku: żółty, biały, granatowy

(531) 7.3.11, 27.5.1, 29.1.2, 29.1.4, 29.1.6

(510), (511) **16** afisze, plakaty, broszury, czasopisma, gazety, periodyki, kalendarze, widokówki, książki, katalogi, mapy, atlasy, wyroby z tektury, materiały piśmienne, przybory do pisania, koperty, torebki do pakowania, **36** prowadzenie banku z dostępem bezpośrednim, usługi operacji bankowych, prowadzenie depozytów sejfowych, usługi finansowe i ubezpieczeniowe, emisja czeków i kart kredytowych, obsługa kart debetowych i kredytowych, usługi kredytowania, pożyczki.

(111) **194132** (220) 2005 09 22 (210) 300289
 (151) 2007 08 24 (441) 2005 12 27
 (732) AIG BANK POLSKA Spółka Akcyjna, Warszawa, PL.
 (540)



Kolor znaku: żółty, biały, granatowy

(531) 7.3.11, 27.5.1, 29.1.2, 29.1.4, 29.1.6
 (510), (511) **16** afisze, plakaty, broszury, czasopisma, gazety, periodyki, kalendarze, widokówki, książki, katalogi, mapy, atlasy, wyroby z tektury, materiały piśmienne, przybory do pisania, koperty, torebki do pakowania, **36** prowadzenie banku z dostępem bezpośrednim, usługi operacji bankowych, prowadzenie depozytów sejfowych, usługi finansowe i ubezpieczeniowe, emisja czeków i kart kredytowych, obsługa kart debetowych i kredytowych, usługi kredytowania, pożyczki.

(111) **194133** (220) 2005 09 23 (210) 300370
 (151) 2007 06 26 (441) 2005 12 27
 (732) JERONIMO MARTINS DYSTRYBUCJA S.A., Kostrzyn, PL.
 (540)



Kolor znaku: żółty i odcienie, brązowy, beżowy, biały, czerwony

(531) 8.7.11, 26.2.1, 27.5.1, 29.1.15
 (510), (511) **29** jaja.

(111) **194134** (220) 2005 09 23 (210) 300371
 (151) 2007 06 26 (441) 2005 12 27
 (732) JERONIMO MARTINS DYSTRYBUCJA S.A., Kostrzyn, PL.
 (540)



Kolor znaku: czerwony, żółty, zielony, biały, czarny

(531) 3.4.2, 5.5.23, 22.3.1, 27.5.1, 29.1.15
 (510), (511) **29** jadalne oleje i tłuszcze.

(111) **194135** (220) 2005 09 23 (210) 300373
 (151) 2007 06 26 (441) 2005 12 27
 (732) JERONIMO MARTINS DYSTRYBUCJA S.A., Kostrzyn, PL.

(540)



Kolor znaku: biały, złoty, czarny, szary
(531) 27.5.1, 29.1.14
(510), (511) **30** kawa.

(111) **194136** (220) 2005 09 29 (210) 300590
(151) 2007 06 27 (441) 2006 01 09
(732) ORTIS Góra Kalwaria Sławomir Wroniewicz, Góra Kalwaria, PL.
(540)



Kolor znaku: srebrny, ciemnosrebrny, czerwony
(531) 6.19.1, 24.9.1, 26.13.25, 27.5.1, 29.1.14
(510), (511) **29** przetwory mięsne, konserwowane, puszkowane, mleko, produkty mleczne, sery, oleje jadalne, **32** napoje bezalkoholowe gazowane i niegazowane, soki owocowe, soki warzywne, piwo, **33** napoje alkoholowe, wino, wino musujące.

(111) **194137** (220) 2005 09 29 (210) 300617
(151) 2007 08 30 (441) 2006 01 09
(732) TELFORCEONE S.A., Wrocław, PL.
(540)



(531) 1.1.1, 1.3.2, 27.5.1
(510), (511) **02** tonery do fotokopiarek, **09** urządzenia do nagrywania, transmisji lub reprodukcji dźwięku lub obrazu, urządzenia i przyrządy elektryczne przewodzące, przełączające, transformujące, akumulatorowe i kontrolno-sterujące, obudowy i baterie elektryczne, baterie do telefonów komórkowych i bezprzewodowych, baterie do laptopów, aparatów cyfrowych i kamer, akumulatorki konsumenckie, baterie jednorazowe, akcesoria i części zamienne do telefonów komórkowych zawarte w klasie 09, zestawy słuchawkowe, kable połączeniowe komputer-telefon komórkowy, urządzenia do ładowania baterii, ładowarki do telefonów komórkowych i aparatów cyfrowych, zasilacze TV, nośniki pamięci, myszki i klawiatury do komputerów, mikrofony, słuchawki, generatory dźwięku, podzespoły elektroniczne, wyświetlacze, złącza przejściowe, wyłączniki zasilania, złączki zasilania, uchwyty karty SIM, sygnalizatory świetlne do telefonów komórkowych, magnetyczne i optyczne nośniki informacji, płyty CD, DVD, lutownice elektryczne, kasety, etui i pokrowce ochronne do telefonów komórkowych, aparatów cyfrowych, na przenośny sprzęt elektroniczny, na akcesoria komórkowe i płyty CD, **16** zbiorniczki z atramentem oraz wkłady atramentowe do drukarek, **18** kasety, pokrowce ochronne ze skóry lub imitacji skóry na telefony i akcesoria komórkowe, **20** wyposażenie z tworzyw sztucznych do sprzętu elektronicznego.

(111) **194138** (220) 2005 10 01 (210) 300677
(151) 2007 08 07 (441) 2006 01 09
(732) „SOBIK” - Zakład Produkcyjny Spółka z o.o., Bielsko-Biała, PL.
(540)



Kolor znaku: czerwony, żółty, biały, niebieski, czarny
(531) 3.4.1, 6.7.25, 6.19.1, 6.19.11, 8.3.1, 8.3.8, 19.1.4, 27.5.1, 29.1.15
(510), (511) **29** ser.

(111) **194139** (220) 2005 10 04 (210) 300795
(151) 2007 08 03 (441) 2006 01 09
(732) Crown Packaging Technology, Inc., Alsip, US.
(540)



(531) 24.9.2
(510), (511) **06** pojemniki i zamknięcia z metali lub z kombinacji metali i innych materiałów, ale z przewagą metali, zakończenia metalowe do pojemników, części metalowe do pojemników na żywność i napoje, w tym przykrywki i wkładki do pojemników oraz metal wyznaczający uchwyt do otwierania i otwór wylewowy w pojemniku, **20** nakrywki i zamknięcia do pojemników wykonane z tworzywa sztucznego lub z kombinacji tworzywa sztucznego i innych materiałów, ale z przewagą tworzywa sztucznego, zawory z tworzywa sztucznego do dozowania produktów płynnych, **21** pojemniki i butelki sprzedawane jako puste, wykonane z tworzyw sztucznych lub z kombinacji tworzyw sztucznych i innych materiałów, ale z przewagą tworzyw sztucznych.

(111) **194140** (220) 2005 10 04 (210) 300796
(151) 2007 08 03 (441) 2006 01 09
(732) Crown Packaging Technology, Inc., Alsip, US.
(540) CROWN

(510), (511) **06** pojemniki i zamknięcia z metali lub z kombinacji metali i innych materiałów, ale z przewagą metali, zakończenia metalowe do pojemników, części metalowe do pojemników na żywność i napoje, w tym przykrywki i wkładki do pojemników oraz metal wyznaczający uchwyt do otwierania i otwór wylewowy w pojemniku, **20** nakrywki i zamknięcia do pojemników wykonane z tworzywa sztucznego lub z kombinacji tworzywa sztucznego i innych materiałów, ale z przewagą tworzywa sztucznego, zawory z tworzywa sztucznego do dozowania produktów płynnych, **21** pojemniki i butelki sprzedawane jako puste, wykonane z tworzyw sztucznych lub z kombinacji tworzyw sztucznych i innych materiałów, ale z przewagą tworzyw sztucznych.

(111) **194141** (220) 2005 10 18 (210) 301310
(151) 2007 07 11 (441) 2006 01 23
(732) G.M.B.A. Sp. z o.o., Oczko, PL.
(540)



Kolor znaku: biały, złoty, niebieski
(531) 1.5.1, 27.5.1, 29.1.14

(510), (511) **09** karty magnetyczne kodowane, **35** wyszukiwanie informacji w plikach komputerowych dla osób trzecich, **36** doradztwo w sprawach finansowych, ubezpieczeniowych, umowy kredytowe, usługi ubezpieczeniowe, transfer ekonomiczny środków finansowych, zarządzanie majątkiem nieruchomości, informacja o ubezpieczeniach, informacje bankowe, kapitał, transfer elektroniczny, kapitał, tworzenie, pośrednictwo kapitału, **38** poczta elektroniczna, przesyłanie informacji tekstowej i obrazowej, przy pomocy komputera, łączność poprzez terminale komputerowe, **39** usługi kurierskie, dostarczanie towarów zamówionych korespondencyjnie, **41** gry (obsługa) w systemie on-line (z sieci informatycznej), obsługa sal gier, rozrywka, kasyna, usługi obsługi gier hazardowych, **42** projektowanie oprogramowania komputerowego, projektowanie systemów komputerowych, oprogramowanie komputerowe (aktualizacja, instalacje, konserwacje, powielanie, projektowanie, wypożyczanie), tworzenie i utrzymywanie stron internetowych dla osób trzecich, wypożyczanie komputerów, wypożyczanie oprogramowania komputerowego, konserwacja oprogramowania komputerowego, konwersja danych lub dokumentów na formę elektroniczną, konwersja danych przez programy komputerowe, instalacje oprogramowania komputerowego, doradztwo w zakresie sprzęt komputerowego.

(111) **194142** (220) 2005 10 19 (210) 301378
 (151) 2007 08 31 (441) 2006 01 23
 (732) Spółdzielnia Mleczarska „MLEKOVITA”,
 Wysokie Mazowieckie, PL.
 (540)



Kolor znaku: czerwony, biały, niebieski
 (531) 26.1.2, 27.5.1, 29.1.12
 (510), (511) **29** mleko i napoje mleczne.

(111) **194143** (220) 2005 10 19 (210) 301379
 (151) 2007 08 31 (441) 2006 01 23
 (732) Spółdzielnia Mleczarska „MLEKOVITA”,
 Wysokie Mazowieckie, PL.
 (540)



Kolor znaku: czerwony, biały, niebieski
 (531) 26.1.2, 27.5.1, 29.1.12
 (510), (511) **29** mleko i napoje mleczne.

(111) **194144** (220) 2005 10 26 (210) 301626
 (151) 2007 07 25 (441) 2006 02 06
 (732) NALEWKI STAROPOLSKIE KAROL MAJEWSKI I WSPÓLNICY
 Sp. z o.o., Łomianki, PL.

(540)



Kolor znaku: złoty, kremowy, biały, czerwony, zielony, niebieski, żółty, pomarańczowy, czarny
 (531) 19.7.1, 25.1.15, 27.5.1, 29.1.15
 (510), (511) **33** napoje alkoholowe.

(111) **194145** (220) 2005 10 26 (210) 301636
 (151) 2007 07 13 (441) 2006 02 06
 (732) Przedsiębiorstwo Produkcyjno - Handlowe PARYS Sp. z o.o.,
 Lublin, PL.
 (540)

DIMER

(531) 27.5.1
 (510), (511) **03** preparaty do czyszczenia, detergenty inne niż używane w procesach produkcyjnych oraz inne niż do celów medycznych, preparaty do mycia, preparaty do odtłuszczania inne niż stosowane w procesach produkcyjnych, szampony do mycia samochodów, preparaty do szorowania.

(111) **194146** (220) 2005 10 27 (210) 301673
 (151) 2007 09 05 (441) 2006 02 06
 (732) SPÓŁDZIELNIA PSZCZELARSKA APIS W LUBLINIE, Lublin, PL.
 (540)



Kolor znaku: srebrny, żółty, czerwony
 (531) 8.7.25, 24.5.5, 25.1.15, 26.1.1, 27.5.1, 29.1.15
 (510), (511) **33** miody pitne.

(111) **194147** (220) 2005 10 27 (210) 301676
 (151) 2007 09 05 (441) 2006 02 06
 (732) SPÓŁDZIELNIA PSZCZELARSKA APIS W LUBLINIE, Lublin, PL.
 (540)



Kolor znaku: czarny, brązowy, szary, złoty
 (531) 5.7.2, 24.5.5, 25.1.15, 27.5.1, 29.1.14
 (510), (511) **33** miody pitne.

(111) **194148** (220) 2005 10 31 (210) 301766
 (151) 2007 08 29 (441) 2006 02 06
 (732) Kancelaria Radców Prawnych MERSKI, Romuald Jacek Merski, Poznań, PL.
 (540)



Kolor znaku: ciemnobordowy, ciemnoszary, jasnoszary
 (531) 26.1.1, 27.5.1, 29.1.12

(510), (511) **35** doradztwo prawne w zakresie organizowania i prowadzenia działalności gospodarczej osób trzecich, **42** usługi prawne w zakresie obsługi businessu.

(111) **194149** (220) 2005 11 10 (210) 302099
 (151) 2007 09 05 (441) 2006 02 20
 (732) KRONOPLUS Spółka z o.o., Poznań, PL.
 (540) izoboard

(510), (511) **19** płyty niemetalowe w tym pilśniowe, wiórowe, drewnopochodne, płyty dla budownictwa niemetalowe, podkłady z naturalnego włókna drewnianego pod panele, płyty polistyrenowe pod panele podłogowe, płyty parkietowe, płyty drzwiowe niemetalowe, parkiety, płytki niemetalowe dla budownictwa, płytki parkietowe, płytki podłogowe niemetalowe, belki niemetalowe, drewno budowlane, materiały budowlane niemetalowe, drewno częściowo obrabione, drewno użytkowe, drewno na fornir, fornir, okładziny drewniane, okładziny niemetalowe dla budownictwa, podłogi niemetalowe, pokrycia niemetalowe dla budownictwa, profile niemetalowe dla budownictwa i do gzymsów, schody niemetalowe, sklejka, sufity niemetalowe, pokrycia i okładziny ścian niemetalowe, tarcica, niemetalowe akcesoria do podłóg nie zawarte w innych klasach, osprzęt niemetalowy do podłóg nie zawarty w innych klasach, **35** usługi w zakresie gromadzenia w jednym miejscu różnorodnych towarów, w szczególności wyrobów i materiałów drewnopochodnych, w sposób umożliwiający ich dogodne oglądanie i nabywanie.

(111) **194150** (220) 2005 11 14 (210) 302253
 (151) 2007 08 02 (441) 2006 02 20
 (732) Zakład Stolarki Budowlanej Plastikowej „JUSTA” Spółka Jawna Józef Twardosz, Stanisław Twardosz, Kobielnik, PL.
 (540)



Kolor znaku: biały, czerwony, czarny
 (531) 26.4.9, 27.5.1, 29.1.13

(510), (511) **06** metalowe elementy stolarki budowlanej, **19** wyroby z tworzyw sztucznych dla budownictwa, niemetalowe elementy stolarki budowlanej, **37** wykonywanie wszelkich wykończeniowych robót budowlanych, w tym zakładanie stolarki budowlanej i szklenie, **40** usługi związane z obróbką tworzyw sztucznych, metalu, drewna, szkła.

(111) **194151** (220) 2005 11 21 (210) 302546
 (151) 2007 08 02 (441) 2006 03 06
 (732) Podlaska Wytwórnia Wódek „Polmos” S.A., Siedlce, PL.
 (540)



Kolor znaku: biały, czarny, srebrny, jasnoszary
 (531) 2.1.1, 19.7.1, 27.5.1, 29.1.14

(510), (511) **33** napoje alkoholowe (z wyjątkiem piwa).

(111) **194152** (220) 2005 11 23 (210) 302686
 (151) 2007 09 04 (441) 2006 03 06
 (732) WYDAWNICTWO DCF Joanna Kiercz, Kielce, PL.
 (540)



Kolor znaku: czerwony, czarny

(531) 26.4.2, 27.5.1, 29.1.12

(510), (511) **16** książki, gazety, czasopisma edukacyjne, **40** usługi poligraficzne, działalność usługowa związana z przygotowaniem druku, **41** usługi wydawnicze w zakresie wydawania książek, gazet i czasopism edukacyjnych.

(111) **194153** (220) 2005 11 30 (210) 302885
 (151) 2007 09 05 (441) 2006 03 06
 (732) ASA Spółka z o.o., Głubczyce, PL.
 (540) VETCREAM ALOE
 (510), (511) **03** preparaty pielęgnacyjne dla zwierząt, kosmetyki dla zwierząt, **31** mieszanki paszowe dla zwierząt.

(111) **194154** (220) 2005 11 28 (210) 302888
 (151) 2007 09 05 (441) 2006 03 06
 (732) IMPOL-1 F. Szafrński Spółka Jawna, Warszawa, PL.
 (540) IMPOL

(510), (511) **09** aparatura kontrolno-pomiarowa, bloki przetwarzania sygnałów, czujniki zbliżeniowe fotooptyczne, elektroniczne, indukcyjne i pojemnościowe czujniki ciśnienia i przesunięcia, elektroniczne urządzenia do regulacji, komputery i peryferyjne urządzenia komputerowe, mikroprocesorowe systemy sterowania, nastawne i programowalne liczniki, tachometry i wyłączniki czasowe, optoelektryczne czujniki i wyłączniki, przełączniki bezstykowe, alarmowe, urządzenia do sygnalizacji optycznej i dźwiękowej, monitory, urządzenia i elementy sieci komputerowych i elektronicznych, zasilacze, **42** opracowywanie programów komputerowych, programowanie komputerów, projektowanie instalacji z zakresu automatyki, kontroli i nadzoru, usługi w zakresie instalowania sieci komputerowych.

(111) **194155** (220) 2005 11 29 (210) 302979
 (151) 2007 09 18 (441) 2006 03 06
 (732) DOMAIN MENADA Sp. z o.o., Warszawa, PL.
 (540)



ROMANTIC ROSE

Kolor znaku: zielony, czerwony, złoty, żółty, biały, czarny

(531) 5.5.1, 26.11.3, 27.5.1, 29.1.15

(510), (511) **33** napoje alkoholowe z wyłączeniem piwa, aperitify, miody pitne, wino, likiery, koktajle, gruszczyk, jabłecznik, kirsz, alkohole destylowane, wyroby spirytusowe, ekstrakty alkoholowe, esencje alkoholowe, napoje alkoholowe zawierające owoce, owoce z alkoholem, nalewki, alkohole i likiery wspomagające trawienie.

(111) **194156** (220) 2005 12 08 (210) 303310
 (151) 2007 08 28 (441) 2006 03 20
 (732) Wydawnictwo Lingo Jannasz, Jachimczuk Spółka Jawna, Warszawa, PL.
 (540)

LINGO

(531) 27.5.1

(510), (511) **09** płyty fonograficzne, optyczne nośniki informacji, programy komputerowe nagrane, **16** książki, **41** edukacja, publikowanie książek, nauczanie korespondencyjne, publikowanie tekstów innych niż teksty reklamowe, usługi tłumaczenia, kursy językowe, handel detaliczny i hurtowy książkami.

(111) **194157** (220) 2005 12 12 (210) 303464
(151) 2007 08 03 (441) 2006 03 20
(732) „Browary Łódzkie” S.A., Łódź, PL.
(540) WOW

(510), (511) **32** wody mineralne i gazowane oraz inne napoje bezalkoholowe, napoje owocowe i soki owocowe, syropy i inne produkty do produkcji napojów.

(111) **194158** (220) 2005 12 13 (210) 303538
(151) 2007 09 04 (441) 2006 03 20
(732) CRW InfoSystem Spółka z o.o., Otwock, PL.
(540)



Kolor znaku: szary, zielony

(531) 1.1.1, 27.5.1, 29.1.12
(510), (511) **09** aparatura dla zapewnienia bezpieczeństwa w ruchu kolejowym, software, oprogramowanie stałe komputerowe nagrane, programy komputerowe nagrane, elektrodynamiczna aparatura do zdalnego sterowania sygnałami kolejowymi, **42** projektowanie systemów komputerowych.

(111) **194159** (220) 2005 12 19 (210) 303849
(151) 2007 09 06 (441) 2006 04 03
(732) „CENTROZAP” Spółka Akcyjna, Katowice, PL.
(540)



Kolor znaku: pomarańczowy, granatowy

(531) 1.13.10, 27.5.1, 29.1.12
(510), (511) **04** koks, węgiel, grafit, brykiety materiałów palnych, paliwa płynne, **06** złom hutniczy, wyroby hutnicze i metali kolorowych, żelazostopy, hutnicze materiały wsadowe, wlewki, kęsy, kęsiska i odlewy hutnicze, odkuwki matrycowe, formy odlewnicze metalowe, **07** maszyny i urządzenia dla hutnictwa, górnictwa i ochrony środowiska oraz części zamienne do maszyn, **37** usługi budowy obiektów przemysłowych i komunalnych, nadzór budowlany, modernizacje obiektów, remonty maszyn i urządzeń dla hutnictwa, górnictwa i ochrony środowiska, **39** usługi dystrybucji energii elektrycznej, **40** usługi obróbki cieplnej i mechanicznej wyrobów metalowych, odlewanie metali.

(111) **194160** (220) 2005 12 21 (210) 303937
(151) 2007 09 06 (441) 2006 04 03
(732) Dorota Wirski - Ziolo, Marcin Ziolo Spółka Cywilna, Warszawa, PL.
(540)



Kolor znaku: zielony, czerwony

(531) 2.3.5, 2.3.15, 2.9.1, 27.5.1, 29.1.12

(510), (511) **44** usługi medyczne, usługi w zakresie fizykoterapii, fizjoterapii, masażu, rehabilitacji.

(111) **194161** (220) 2003 04 15 (210) 263577
(151) 2007 07 25 (441) 2003 10 20
(732) Jolanta Sielecka, Warszawa, PL.
(540)



Kolor znaku: niebieski, biały

(531) 26.4.2, 27.5.1, 29.1.12
(510), (511) **09** nośniki danych elektronicznych publikacji z zakresu marketingu, reklamy i promocji firm oraz ich towarów i usług, **35** usługi reklamowe, public relations w kreowanie wizerunku firm, prowadzenie kampanii reklamowych, doradztwo w zakresie zarządzania personalnego i doboru kadr, doradztwo marketingowe w zakresie działalności gospodarczej, doradztwo specjalistyczne w zakresie organizowania wystaw i promocji firm oraz ich towarów i usług, publikowanie i rozpowszechnianie materiałów reklamowych, publikacji prasowych, organizowanie targów handlowych i reklamowych, doradztwo i pomoc w zakresie organizowania i prowadzenia działalności gospodarczej, pośrednictwo pracy, promocja produktów oraz pośrednictwo w sprzedaży produktów, doradztwo w zakresie strategii sprzedaży i reklamy za pośrednictwem sieci komputerowej, telemarketing, **36** wynajmowanie nieruchomości, mieszkań i biur, pośrednictwo w sprawach majątku nieruchomego, **41** organizowanie i obsługa konferencji, kongresów, kursów edukacyjnych, wykładów, sympozjów, seminariów, zjazdów, publikowanie i wydawanie książek, magazynów specjalistycznych i branżowych, publikacja elektroniczna on-line materiałów szkoleniowych z zakresu marketingu, reklamy i promocji firm oraz ich towarów i usług, przygotowanie i prowadzenie szkoleń i kursów edukacyjnych, specjalistycznych, językowych, konsulting szkoleniowy w zakresie programów motywacyjnych, integracji zespołów, opisów stanowisk, **42** projektowanie i wdrażanie systemów informatycznych, oprogramowań, tworzenie stron internetowych tworzenie programów jakościowych dla przedsiębiorstw, **43** usługi w zakresie opieki nad osobami starszymi, niepełnosprawnymi, usługi rehabilitacji ruchowej dla dzieci i dorosłych.

(111) **194162** (220) 2003 12 19 (210) 274204
(151) 2007 08 08 (441) 2004 04 19
(732) Fabryka Substancji Zapachowych Pollena-Aroma Sp. z o.o., Warszawa, PL.
(540) cool blue

(510), (511) **01** środki chemiczne dla przemysłu kosmetycznego, spożywczego i chemii gospodarczej, **05** produkty farmaceutyczne, środki do nacierania i inhalacji o działaniu leczniczym, leki pomocnicze o działaniu relaksującym, preparaty lecznicze zawierające substancje naturalne o działaniu relaksującym, waciki do celów medycznych, chusteczki nasączone płynami farmaceutycznymi.

(111) **194163** (220) 2004 05 21 (210) 281025
(151) 2007 09 05 (441) 2004 08 23
(732) POZNAŃSKIE ZAKŁADY ZIELARSKIE „HERBAPOL” S.A., Poznań, PL.
(540) esceven
(510), (511) **05** produkty farmaceutyczne.

(111) **194164** (220) 2005 01 11 (210) 289814
(151) 2007 07 03 (441) 2005 04 18
(732) „MAGNUM” A I C HEMMERICH Spółka Jawna, Janki, PL.
(540)



Kolor znaku: zielony, niebieski

(531) 27.5.1, 29.1.3, 29.1.4

(510), (511) **09** odzież chroniąca przed wypadkami, napromieniowaniem i ogniem, **25** odzież robocza, odzież ochronna.

(111) **194165** (220) 2005 02 08 (210) 290883
 (151) 2007 09 13 (441) 2005 05 16
 (732) „KAREN” Karina Łakoma, Sęszew, PL.
 (540)

Kolor znaku: biały, czarny, żółty

(531) 27.5.1, 29.1.12

(510), (511) **25** bielizna osobista, halki, kąpielówki, majtki, piżamy, slipy.

(111) **194166** (220) 2005 05 05 (210) 294618
 (151) 2007 08 23 (441) 2005 08 08
 (732) Emerson Climate Technologies, Inc., Sidney, US.
 (540) COMPRESSOR ALERT

(510), (511) **09** elektroniczne moduły do monitorowania i rejestracji w ciepłych, wentylacyjnych i klimatyzacyjnych systemach informacyjnych, elektroniczne diagnostyczne i do ochrony/zabezpieczeń silników moduły do kompresorów.

(111) **194167** (220) 2005 05 05 (210) 294619
 (151) 2007 08 23 (441) 2005 08 08
 (732) Wyeth, Madison, US.
 (540) TORISEL

(510), (511) **05** preparaty farmaceutyczne do leczenia raka oraz do leczenia chorób i zaburzeń centralnego układu nerwowego, farmaceutyczne preparaty przeciwzapalne.

(111) **194168** (220) 2005 05 23 (210) 295443
 (151) 2007 09 05 (441) 2005 09 05
 (732) Oy Karl Fazer Ab, Helsinki, FI.
 (540)

(531) 27.5.1

(510), (511) **30** kawa, herbata, kakao, cukier, ryż, tapioka, sago, kawa nienaturalna, mąka i produkty zbożowe, chleb, wyroby cukiernicze i słodczyce, lody, miód, melasa (syrupy), drożdże, proszek do pieczenia, sól, musztarda, ocet, sosy (z wyjątkiem specjalnych sosów do sałaty, mięsa, ryby, tzw. dressingów), przyprawy, lód.

(111) **194169** (220) 2005 06 06 (210) 296048
 (151) 2007 08 31 (441) 2005 09 19
 (732) Przedsiębiorstwo Usługowo-Handlowe „ELMARK-HALE” Ryszard Zieliński, Sęszew-Dębienko, PL.
 (540)

Kolor znaku: niebieski, granatowy, czerwony, biały

(531) 7.1.25, 27.5.1, 29.1.13

(510), (511) **22** namioty, **43** wypożyczanie namiotów.

(111) **194170** (220) 2005 06 24 (210) 296976
 (151) 2007 08 23 (441) 2005 10 03
 (732) JUTRZENKA Spółka Akcyjna, Bydgoszcz, PL.
 (540) GOPLANA ptasie mleczko
 (510), (511) **30** wyroby czekoladowe.

(111) **194171** (220) 2000 11 06 (210) 226735
 (151) 2007 08 30
 (732) DESIMO- DESENVOLVIMENTO E GESTÃO IMOBILIÁRIA, LDa, Lizbona, PT.
 (540) ramona
 (510), (511) **29** śmietanka do kawy.

(111) **194172** (220) 2003 03 20 (210) 262534
 (151) 2007 07 23 (441) 2003 09 22
 (732) „ROYAL EUROPA” Spółka z o.o., Polkowice Dolne, PL.
 (540)

Kolor znaku: biały, granatowy

(531) 24.9.2, 27.5.1, 29.1.12

(510), (511) **19** elementy konstrukcyjne i moduły do ekranów przeciwhałasowych oraz ogrodzeniowych z tworzyw sztucznych, ekrany przeciwhałasowe i ogrodzeniowe z tworzyw sztucznych, **35** oferowanie elementów konstrukcyjnych i modułów oraz ekranów przeciwhałasowych i ogrodzeniowych z tworzyw sztucznych, umożliwiające klientom ich ogląd oraz zakup.

(111) **194173** (220) 2003 07 21 (210) 267670
 (151) 2007 07 23 (441) 2004 01 26
 (732) DESIMO-Desenvolvimento e Gestão Imobiliária, Lda, Lizbona, PT.
 (540) Sarmackie
 (510), (511) **32** piwo.

(111) **194174** (220) 2004 04 26 (210) 279836
 (151) 2007 09 18 (441) 2004 08 09
 (732) British American Tobacco (Brands) Limited, Londyn, GB.
 (540)



Kolor znaku: granatowy, niebieski

(531) 26.1.1, 26.4.1, 26.15.1, 29.1.12

(510), (511) **34** papierosy, tytoń, wyroby tytoniowe, artykuły dla palących, zapalniczki, zapałki.

(111) **194175** (220) 2004 06 01 (210) 281521
 (151) 2007 06 25 (441) 2004 09 06
 (732) VICTORIA CYMES Sp. z o.o., Wałcz, PL.
 (540)



Kolor znaku: niebieski i jego odcienie, biały, żółty

(531) 1.15.9, 24.9.2, 27.5.1, 29.1.13

(510), (511) **32** napoje bezalkoholowe: gazowane, niegazowane, musujące, wody mineralne, stołowe, gazowane i niegazowane, wy-

ciągi z owoców, zaprawy do napojów, preparaty do przygotowywania napojów, koncentraty napojów, syropy zagęszczane, syropy do napojów, syropy do kawy, drinków i koktajli, soki owocowe, soki warzywne, soki owocowo-warzywne, napoje owocowe.

(111) **194176** (220) 2004 09 02 (210) 284965
 (151) 2007 08 08 (441) 2004 12 13
 (732) Lidl Stiftung & Co. KG, Neckarsulm, DE.
 (540) BYLINOVKA
 (510), (511) **33** napoje alkoholowe (z wyłączeniem piwa).

(111) **194177** (220) 2004 10 14 (210) 286578
 (151) 2007 08 14 (441) 2005 01 24
 (732) ATTIC Sp. z o.o., Kraków, PL.
 (540)



Kolor znaku: granatowy, żółty

(531) 27.5.1, 29.1.12

(510), (511) **35** zgrupowanie drewna, materiałów budowlanych i wyposażenia sanitarnego na rzecz osób trzecich pozwalające nabywcy wygodnie je oglądać i kupować u hurtownika, zgrupowanie wyrobów metalowych, wyposażenia instalacji hydraulicznych i instalacji grzejnych na rzecz osób trzecich pozwalające nabywcy wygodnie je oglądać i kupować u hurtownika, zgrupowanie wyrobów chemicznych, maszyn budowlanych, wyrobów włókienniczych, odzieży, obuwia, kwiatów i roślin, elektrycznych artykułów gospodarstwa domowego na rzecz osób trzecich pozwalające nabywcy wygodnie je oglądać i kupować u hurtownika, zgrupowanie drewna, materiałów budowlanych, wyposażenia sanitarnego, artykułów metalowych, sprzętu i dodatkowego wyposażenia hydraulicznego i grzejnego, wyrobów metalowych, porcelanowych, ceramicznych i szklanych, tapet i środków czystości, wyrobów chemicznych, maszyn budowlanych, wyrobów włókienniczych, odzieży, obuwia, wyrobów skórzanych, kwiatów, roślin, nasion, nawozów, artykułów gospodarstwa domowego, mebli, sprzętu oświetleniowego, artykułów użytku domowego, maszyn i urządzeń rolniczych, farb, szkła na rzecz osób trzecich pozwalające nabywcy wygodnie je oglądać i kupować te towary na stronie Web, zgrupowanie drewna, materiałów budowlanych, wyposażenia sanitarnego, artykułów metalowych, sprzętu i dodatkowego wyposażenia hydraulicznego i grzejnego, wyrobów metalowych, porcelanowych, ceramicznych i szklanych, tapet i środków czystości, wyrobów chemicznych, maszyn budowlanych, wyrobów włókienniczych, odzieży, obuwia, wyrobów skórzanych, kwiatów, roślin, nasion, nawozów, artykułów gospodarstwa domowego, mebli, sprzętu oświetleniowego, artykułów użytku domowego, maszyn i urządzeń rolniczych, farb, szkła na rzecz osób trzecich pozwalające nabywcy wygodnie je oglądać i kupować te towary poprzez katalog wykorzystując zamówienia korespondencyjne lub używając środków telekomunikacji, zgrupowanie na rzecz osób trzecich różnych towarów pozwalające nabywcy wygodnie je oglądać i kupować w dużym sklepie wielobranżowym lub supermarkecie, zgrupowanie na rzecz osób trzecich różnych towarów pozwalające nabywcy wygodnie je oglądać i kupować w sklepie z odzieżą i z obuwiem, zgrupowanie na rzecz osób trzecich różnych towarów pozwalające nabywcy wygodnie je oglądać i kupować w sklepie z odzieżą i kupować w sklepie z artykułami gospodarstwa domowego, zgrupowanie na rzecz osób trzecich różnych towarów pozwalające nabywcy wygodnie je oglądać i kupować w sklepie ogrodniczym, zgrupowanie na rzecz osób trzecich różnych towarów pozwalające nabywcy wygodnie je oglądać i kupować w sklepie z materiałami budowlanymi.

(111) **194178** (220) 2004 12 22 (210) 289142
 (151) 2007 09 12 (441) 2005 04 04

(732) POLSKAPRESSE Sp. z o.o., Warszawa, PL.
 (540)



Kolor znaku: zielony

(531) 24.17.25, 27.5.1, 29.1.3

(510), (511) **16** gazety, czasopisma, wydawnictwa, dzienniki, afisze, ulotki, atlasy, broszury, wydruki na nośniku papierowym stanowiące wizualizację internetowej witryny, foldery, fotografie, litografie, kolaże fotograficzne, kalendarze, terminarze zwłaszcza o charakterze reklamowym, rysunki, kalki techniczne, przezroczka, koperty, papterie, książki, papiery firmowe, wydruki komputerowe, prospekty, kartki, kartoteki, pamiątkarskie gadżety z papieru i celulozy, inne nie wymienione publikacje nieperiodyczne; papier, karton, wyroby z kartonu i papieru, druki, **35** agencje reklamowe, marketingowe i informacji handlowej i usługowej, gromadzenie i dystrybucja dla potrzeb osób trzecich materiałów reklamowych i ofertowych, powielanie dokumentacji, organizowanie i prowadzenie pokazów i ekspozycji materiałów reklamowych, zarządzanie zbiorami informacyjnymi dla potrzeb osób trzecich, zgrupowanie na rzecz osób trzecich różnych ofert towarowych i usługowych, motoryzacyjnych, spożywczych, kosmetycznych, budowlanych, chemicznych, odzieżowych, pozwalające nabywcy wygodnie je oglądać i kupować przy wykorzystaniu systemu telezakupów, sprzedaży wysyłkowej, obnośnej lub bezpośredniej, udostępnianie powierzchni reklamowej dla ofert telekomunikacyjnych i finansowych, usługi reklamowe, produkcja i dystrybucja reklam telewizyjnych, radiowych i kinowych, organizowanie kampanii reklamowych, usługi w zakresie marketingu i badania rynku, produkcja i rozpowszechnianie materiałów promocyjno-reklamowych, prowadzenie badań opinii publicznej, usługi w zakresie tworzenia dobrego wizerunku firmy (public relations), gromadzenie, analizowanie, sortowanie danych w bazach komputerowych, organizowanie imprez targowych i wystawienniczych w celach handlowych i reklamowych, usługi w zakresie dystrybucji i rozpowszechniania materiałów oraz ogłoszeń reklamowych, usługi w zakresie reklamy prasowej, usługi w zakresie wynajmowania miejsc na umieszczenie reklam i ogłoszeń, informacji handlowej, informacji o działalności gospodarczej, przeprowadzanie sondaży i badania opinii, usługi w zakresie publikowania tekstów reklamowych, usługi w zakresie prenumeraty prasy, reklamowa działalność informacyjna również on-line w sieci komputerowej, **38** przysyłanie wiadomości, informacji oraz ofert towarowo-usługowych za pośrednictwem poczty elektronicznej i internetu, prowadzenie on-line klubów tematycznych, **41** opracowywanie (redagowanie) tekstów publicystycznych dla potrzeb innych podmiotów, usługi w zakresie edycji tekstów, usługi w zakresie publikowania książek, publikowania tekstów innych niż teksty reklamowe.

(111) **194179** (220) 2004 12 22 (210) 289143
 (151) 2007 09 12 (441) 2005 04 04
 (732) POLSKAPRESSE Sp. z o.o., Warszawa, PL.
 (540)



Kolor znaku: niebieski, czerwony

(531) 27.5.1, 29.1.12

(510), (511) **16** gazety, czasopisma, wydawnictwa, dzienniki, afisze, ulotki, atlasy, broszury, wydruki na nośniku papierowym stanowiące wizualizację internetowej witryny, foldery, fotografie, litografie, kolaże fotograficzne, kalendarze, terminarze zwłaszcza o charakterze reklamowym, rysunki, kalki techniczne, przezroczka, koperty, papterie, książki, papiery firmowe, wydruki komputerowe, prospekty, kartki, kartoteki, pamiątkarskie gadżety z papieru i celulozy, inne nie wymienione publikacje nieperiodyczne; papier, karton, wyroby z kartonu i papieru, druki, **35** agencje reklamowe, marketingowe i informacji handlowej i usługowej, gromadzenie i dystrybucja dla potrzeb osób trzecich materiałów reklamowych i ofertowych, powielanie dokumentacji, organizowanie i prowadzenie pokazów

i ekspozycji materiałów reklamowych, zarządzanie zbiorami informatycznymi dla potrzeb osób trzecich, zgrupowanie na rzecz osób trzecich różnych ofert towarowych i usługowych, motoryzacyjnych, spożywczych, kosmetycznych, budowlanych, chemicznych, odzieżowych, pozwalające nabywcy wygodnie je oglądać i kupować przy wykorzystaniu systemu telezakupów, sprzedaży wysyłkowej, obnośnej lub bezpośredniej, udostępnianie powierzchni reklamowej dla ofert telekomunikacyjnych i finansowych, usługi reklamowe, produkcja i dystrybucja reklam telewizyjnych, radiowych i kinowych, organizowanie kampanii reklamowych, usługi w zakresie marketingu i badania rynku, produkcja i rozpowszechnianie materiałów promocyjno-reklamowych, prowadzenie badań opinii publicznej, usługi w zakresie tworzenia dobrego wizerunku firmy (public relations), gromadzenie, analizowanie, sortowanie danych w bazach komputerowych, organizowanie imprez targowych i wystawienniczych w celach handlowych i reklamowych, usługi w zakresie dystrybucji i rozpowszechniania materiałów oraz ogłoszeń reklamowych, usługi w zakresie reklamy prasowej, usługi w zakresie wynajmowania miejsc na umieszczenie reklam i ogłoszeń, informacji handlowej, informacji o działalności gospodarczej, przeprowadzanie sondaży i badania opinii, usługi w zakresie publikowania tekstów reklamowych, usługi w zakresie prenumeraty prasy, reklamowa działalność informacyjna również on-line w sieci komputerowej, **38** przesyłanie wiadomości, informacji oraz ofert towarowo-usługowych za pośrednictwem poczty elektronicznej i internetu, prowadzenie on-line klubów tematycznych, **41** opracowywanie (redagowanie) tekstów publicystycznych dla potrzeb innych podmiotów, usługi w zakresie edycji tekstów, usługi w zakresie publikowania książek, publikowania tekstów innych niż teksty reklamowe.

(111) **194180** (220) 2004 12 22 (210) 289144
 (151) 2007 09 12 (441) 2005 04 04
 (732) POLSKAPRESSE Sp. z o.o., Warszawa, PL.
 (540)

TOP 100

Kolor znaku: niebieski, czerwony

(531) 26.1.1, 27.5.1, 29.1.12
 (510), (511) **16** gazety, czasopisma, wydawnictwa, dzienniki, afisze, ulotki, atlasy, broszury, wydruki na nośniku papierowym stanowiące wizualizację internetowej witryny, foldery, fotografie, litografie, kolaże fotograficzne, kalendarze, terminarze zwłaszcza o charakterze reklamowym, rysunki, kalki techniczne, przeźrocza, koperty, papeterie, książki, papiery firmowe, wydruki komputerowe, prospekty, kartki, kartoteki, pamiątkarskie gadżety z papieru i celulozy, inne nie wymienione publikacje nieperiodyczne; papier, karton, wyroby z kartonu i papieru, druki, **35** agencje reklamowe, marketingowe i informacji handlowej i usługowej, gromadzenie i dystrybucja dla potrzeb osób trzecich materiałów reklamowych i ofertowych, powielanie dokumentacji, organizowanie i prowadzenie pokazów i ekspozycji materiałów reklamowych, zarządzanie zbiorami informatycznymi dla potrzeb osób trzecich, zgrupowanie na rzecz osób trzecich różnych ofert towarowych i usługowych, motoryzacyjnych, spożywczych, kosmetycznych, budowlanych, chemicznych, odzieżowych, pozwalające nabywcy wygodnie je oglądać i kupować przy wykorzystaniu systemu telezakupów, sprzedaży wysyłkowej, obnośnej lub bezpośredniej, udostępnianie powierzchni reklamowej dla ofert telekomunikacyjnych i finansowych, usługi reklamowe, produkcja i dystrybucja reklam telewizyjnych, radiowych i kinowych, organizowanie kampanii reklamowych, usługi w zakresie marketingu i badania rynku, produkcja i rozpowszechnianie materiałów promocyjno-reklamowych, prowadzenie badań opinii publicznej, usługi w zakresie tworzenia dobrego wizerunku firmy (public relations), gromadzenie, analizowanie, sortowanie danych w bazach komputerowych, organizowanie imprez targowych i wystawienniczych w celach handlowych i reklamowych, usługi w zakresie dystrybucji i rozpowszechniania materiałów oraz ogłoszeń reklamowych, usługi w zakresie reklamy prasowej, usługi w zakresie wynajmowania miejsc na umieszczenie reklam i ogłoszeń, informacji handlowej, informacji o działalności gospodarczej, przeprowadzanie sondaży i badania opinii, usługi w zakresie publikowania tekstów reklamo-

wych, usługi w zakresie prenumeraty prasy, reklamowa działalność informacyjna również on-line w sieci komputerowej, **38** przesyłanie wiadomości, informacji oraz ofert towarowo-usługowych za pośrednictwem poczty elektronicznej i internetu, prowadzenie on-line klubów tematycznych, **41** opracowywanie (redagowanie) tekstów publicystycznych dla potrzeb innych podmiotów, usługi w zakresie edycji tekstów, usługi w zakresie publikowania książek, publikowania tekstów innych niż teksty reklamowe.

(111) **194181** (220) 2004 12 22 (210) 289145
 (151) 2007 09 12 (441) 2005 04 04
 (732) POLSKAPRESSE Sp. z o.o., Warszawa, PL.
 (540)

**21ennik
 Akad3Micki**

Kolor znaku: pomarańczowy, niebieski

(531) 27.1.1, 27.5.1, 29.1.12
 (510), (511) **16** gazety, czasopisma, wydawnictwa, dzienniki, afisze, ulotki, atlasy, broszury, wydruki na nośniku papierowym stanowiące wizualizację internetowej witryny, foldery, fotografie, litografie, kolaże fotograficzne, kalendarze, terminarze zwłaszcza o charakterze reklamowym, rysunki, kalki techniczne, przeźrocza, koperty, papeterie, książki, papiery firmowe, wydruki komputerowe, prospekty, kartki, kartoteki, pamiątkarskie gadżety z papieru i celulozy, inne nie wymienione publikacje nieperiodyczne; papier, karton, wyroby z kartonu i papieru, druki, **35** agencje reklamowe, marketingowe i informacji handlowej i usługowej, gromadzenie i dystrybucja dla potrzeb osób trzecich materiałów reklamowych i ofertowych, powielanie dokumentacji, organizowanie i prowadzenie pokazów i ekspozycji materiałów reklamowych, zarządzanie zbiorami informatycznymi dla potrzeb osób trzecich, zgrupowanie na rzecz osób trzecich różnych ofert towarowych i usługowych, motoryzacyjnych, spożywczych, kosmetycznych, budowlanych, chemicznych, odzieżowych, pozwalające nabywcy wygodnie je oglądać i kupować przy wykorzystaniu systemu telezakupów, sprzedaży wysyłkowej, obnośnej lub bezpośredniej, udostępnianie powierzchni reklamowej dla ofert telekomunikacyjnych i finansowych, usługi reklamowe, produkcja i dystrybucja reklam telewizyjnych, radiowych i kinowych, organizowanie kampanii reklamowych, usługi w zakresie marketingu i badania rynku, produkcja i rozpowszechnianie materiałów promocyjno-reklamowych, prowadzenie badań opinii publicznej, usługi w zakresie tworzenia dobrego wizerunku firmy (public relations), gromadzenie, analizowanie, sortowanie danych w bazach komputerowych, organizowanie imprez targowych i wystawienniczych w celach handlowych i reklamowych, usługi w zakresie dystrybucji i rozpowszechniania materiałów oraz ogłoszeń reklamowych, usługi w zakresie reklamy prasowej, usługi w zakresie wynajmowania miejsc na umieszczenie reklam i ogłoszeń, informacji handlowej, informacji o działalności gospodarczej, przeprowadzanie sondaży i badania opinii, usługi w zakresie publikowania tekstów reklamowych, usługi w zakresie prenumeraty prasy, reklamowa działalność informacyjna również on-line w sieci komputerowej, **38** przesyłanie wiadomości, informacji oraz ofert towarowo-usługowych za pośrednictwem poczty elektronicznej i internetu, prowadzenie on-line klubów tematycznych, **41** opracowywanie (redagowanie) tekstów publicystycznych dla potrzeb innych podmiotów, usługi w zakresie edycji tekstów, usługi w zakresie publikowania książek, publikowania tekstów innych niż teksty reklamowe.

(111) **194182** (220) 2004 12 22 (210) 289147
 (151) 2007 09 12 (441) 2005 04 04
 (732) POLSKAPRESSE Sp. z o.o., Warszawa, PL.
 (540)

ZDROWIA · MODA
 · URODA

Kolor znaku: niebieski, czerwony

(531) 26.1.1, 27.5.1, 29.1.12

(510), (511) **16** gazety, czasopisma, wydawnictwa, dzienniki, afisze, ulotki, atlasy, broszury, wydruki na nośniku papierowym stanowiące wizualizację internetowej witryny, foldery, fotografie, litografie, kolaże fotograficzne, kalendarze, terminarze zwłaszcza o charakterze reklamowym, rysunki, kalki techniczne, przeźrocza, koperty, pape-terie, książki, papiery firmowe, wydruki komputerowe, prospekty, kartki, kartoteki, pamiątkarskie gadżety z papieru i celulozy, inne nie wymienione publikacje nieperiodyczne; papier, karton, wyroby z kartonu i papieru, druki, **35** agencje reklamowe, marketingowe i informacji handlowej i usługowej, gromadzenie i dystrybucja dla potrzeb osób trzecich materiałów reklamowych i ofertowych, powielanie dokumentacji, organizowanie i prowadzenie pokazów i ekspozycji materiałów reklamowych, zarządzanie zbiorami informatycznymi dla potrzeb osób trzecich, zgrupowanie na rzecz osób trzecich różnych ofert towarowych i usługowych, motoryzacyjnych, spożywczych, kosmetycznych, budowlanych, chemicznych, odzieżowych, pozwalające nabywcy wygodnie je oglądać i kupować przy wykorzystaniu systemu telezakupów, sprzedaży wysyłkowej, obnośnej lub bezpośredniej, udostępnianie powierzchni reklamowej dla ofert telekomunikacyjnych i finansowych, usługi reklamowe, produkcja i dystrybucja reklam telewizyjnych, radiowych i kinowych, organizowanie kampanii reklamowych, usługi w zakresie marketingu i badania rynku, produkcja i rozpowszechnianie materiałów promocyjno-reklamowych, prowadzenie badań opinii publicznej, usługi w zakresie tworzenia dobrego wizerunku firmy (public relations), gromadzenie, analizowanie, sortowanie danych w bazach komputerowych, organizowanie imprez targowych i wystawienniczych w celach handlowych i reklamowych, usługi w zakresie dystrybucji i rozpowszechniania materiałów oraz ogłoszeń reklamowych, usługi w zakresie reklamy prasowej, usługi w zakresie wynajmowania miejsc na umieszczenie reklam i ogłoszeń, informacji handlowej, informacji o działalności gospodarczej, przeprowadzanie sondaży i badania opinii, usługi w zakresie publikowania tekstów reklamowych, usługi w zakresie prenumeraty prasy, reklamowa działalność informacyjna również on-line w sieci komputerowej, **38** przesyłanie wiadomości, informacji oraz ofert towarowo-usługowych za pośrednictwem poczty elektronicznej i internetu, prowadzenie on-line klubów tematycznych, **41** opracowywanie (redagowanie) tekstów publicystycznych dla potrzeb innych podmiotów, usługi w zakresie edycji tekstów, usługi w zakresie publikowania książek, publikowania tekstów innych niż teksty reklamowe.

(111) **194183** (220) 2004 12 22 (210) 289148
 (151) 2007 09 12 (441) 2005 04 04
 (732) POLSKAPRESSE Sp. z o.o., Warszawa, PL.
 (540)

PRODUKT

Kolor znaku: niebieski

(531) 27.5.1, 29.1.4

(510), (511) **16** gazety, czasopisma, wydawnictwa, dzienniki, afisze, ulotki, atlasy, broszury, wydruki na nośniku papierowym stanowiące wizualizację internetowej witryny, foldery, fotografie, litografie, kolaże fotograficzne, kalendarze, terminarze zwłaszcza o charakterze reklamowym, rysunki, kalki techniczne, przeźrocza, koperty, pape-terie, książki, papiery firmowe, wydruki komputerowe, prospekty, kartki, kartoteki, pamiątkarskie gadżety z papieru i celulozy, inne nie wymienione publikacje nieperiodyczne; papier, karton, wyroby z kartonu i papieru, druki, **35** agencje reklamowe, marketingowe i informacji handlowej i usługowej, gromadzenie i dystrybucja dla potrzeb osób trzecich materiałów reklamowych i ofertowych, powielanie dokumentacji, organizowanie i prowadzenie pokazów i ekspozycji materiałów reklamowych, zarządzanie zbiorami informatycznymi dla potrzeb osób trzecich, zgrupowanie na rzecz osób trzecich różnych ofert towarowych i usługowych, motoryzacyjnych, spożywczych, kosmetycznych, budowlanych, chemicznych, odzieżowych, pozwalające nabywcy wygodnie je oglądać i kupować przy wykorzystaniu systemu telezakupów, sprzedaży wysyłkowej, obnośnej lub bezpośredniej, udostępnianie powierzchni reklamowej dla ofert telekomunikacyjnych i finansowych, usługi reklamowe, produkcja i dystrybucja reklam telewizyjnych, radiowych i kinowych, or-

ganizowanie kampanii reklamowych, usługi w zakresie marketingu i badania rynku, produkcja i rozpowszechnianie materiałów promocyjno-reklamowych, prowadzenie badań opinii publicznej, usługi w zakresie tworzenia dobrego wizerunku firmy (public relations), gromadzenie, analizowanie, sortowanie danych w bazach komputerowych, organizowanie imprez targowych i wystawienniczych w celach handlowych i reklamowych, usługi w zakresie dystrybucji i rozpowszechniania materiałów oraz ogłoszeń reklamowych, usługi w zakresie reklamy prasowej, usługi w zakresie wynajmowania miejsc na umieszczenie reklam i ogłoszeń, informacji handlowej, informacji o działalności gospodarczej, przeprowadzanie sondaży i badania opinii, usługi w zakresie publikowania tekstów reklamowych, usługi w zakresie prenumeraty prasy, reklamowa działalność informacyjna również on-line w sieci komputerowej, **38** przesyłanie wiadomości, informacji oraz ofert towarowo-usługowych za pośrednictwem poczty elektronicznej i internetu, prowadzenie on-line klubów tematycznych, **41** opracowywanie (redagowanie) tekstów publicystycznych dla potrzeb innych podmiotów, usługi w zakresie edycji tekstów, usługi w zakresie publikowania książek, publikowania tekstów innych niż teksty reklamowe.

(111) **194184** (220) 2004 12 24 (210) 289299
 (151) 2007 09 05 (441) 2005 04 04
 (732) DELTA Spółka Jawna Krentowski, Hus, Białystok, PL.
 (540)



Kolor znaku: bordowy, szary

(531) 26.4.9, 26.4.18, 27.5.1, 29.1.1

(510), (511) **09** elektroniczne systemy: rozgłoszeniowe i informacyjne - Public Adress, systemy ochrony mienia, systemy nagłośnieniowe, dźwiękowe systemy ostrzegawcze - DSO, systemy inteligentnego budynku - integracja, systemy-urządzenia energetyczne, urządzenia do nagrywania, transmisji lub reprodukcji dźwięku lub obrazu, izolacja akustyczna dźwięków, ustroje zabezpieczające przed hałasem, aparatura do tłumaczeń językowych, urządzenia systemów zabezpieczeń - CCTV, alarmy pożarowe, instalacje elektryczne, aparaty elektryczne, urządzenia sterujące aparaturą elektryczną, systemy komputerowe, sieci przewodowe i bezprzewodowe, układy zasilania awaryjnego, **11** urządzenia do oświetlania, **37** usługi budowlane, instalacja systemów i urządzeń elektronicznych, systemy sterowania kontroli i monitoringu, systemy zaciemniania okien, systemy konferencyjne, instalacja elektryczna i teletechniczna, **41** obsługa techniczna konferencji, kongresów, seminariów, sympozjów, zjazdów, przyjęć, spektakli, wystaw związanych z edukacją i kulturą, **42** projektowanie dekoracji wnętrz, projektowanie architektoniczne, elektryczne i teletechniczne obiektów konferencyjnych, estradowych, handlowych, biurowych, sakralnych, szkolnych, audiowizualna aranżacja wnętrz, naukowe i techniczne usługi i badania oraz ich projektowanie, kontrola i wizualizacja systemów teletechnicznych, analizy dźwięków, obliczenia akustyczne.

(111) **194185** (220) 2004 12 29 (210) 289383
 (151) 2007 09 13 (441) 2005 04 04
 (732) „OPUS” Sp. z o.o., Gliwice, PL.
 (540)

COVERguide

(531) 27.5.1

(510), (511) **07** urządzenia do introligatorstwa, maszyny do papieru, podajniki papieru dla drukarstwa, prasyintroligatorskie, stoły pod maszyny i urządzenia introligatorskie, maszyny i urządzenia do łączenia oraz oprawiania plików luźnych kartek za pomocą kleju, urządzenia do termicznego łączenia plików luźnych kartek w sposób trwały (tzw. termosklejarki) jak również jednoczesnego oprawiania tych plików w okładki, urządzenia do mechanicznego zaciskania grzbietów okładek na plikach luźnych kart papieru, **16** aparatura i urządzenia

do introligatorstwa, artykuły biurowe z wyjątkiem mebli, zwłaszcza aparaty ręczne do oprawiania luźnych kart papieru i dokumentów, materiały introligatorskie wyroby z kartonu, obwoluty i okładki na dokumenty oraz obwoluty i okładki na luźne kartki papieru, kleje do papieru, kleje termiczne do łączenia plików luźnych kart papieru z sobą i z grzbietem okładki, biurowe termobindownice i termosklejarki, urządzenia biurowe do oprawiania luźnych kart papieru metodą zaciskania ich w szynie metalowej lub plastikowej.

(111) **194186** (220) 2005 01 28 (210) 290437
 (151) 2007 09 04 (441) 2005 05 02
 (732) The Black & Decker Corporation, Towson, US.
 (540)



Kolor znaku: biały, szary i odcienie, czarny, różowy, brązowy
 (531) 26.4.2, 27.5.1, 29.1.14

(510), (511) **07** narzędzia z napędem: wiertarko-wkrętarki z napędem, narzędzia z napędem lub inne, zawierające lasery, wiertarko-wkrętarki z napędem, zawierające lasery dla wyznaczenia linii orientacyjnych dla użytkownika wiertarko-wkrętarki z napędem wskazujących punkt orientacyjny następnego rozpoczęcia operacji, aparatura, przyrządy lub urządzenia stanowiące części lub osprzęt narzędzi z napędem i rzutujące wiązkę światła laserowego w celu wskazania punktu orientacyjnego dla użytkownika rozpoczęcia operacji z użyciem narzędzia z napędem lub wiertarko-wkrętarki z napędem, narzędzia z napędem, wiertarko-wkrętarki z napędem lub inne narzędzia zawierające aparaturę lub przyrządy lub urządzenia do rzutowania wiązki światła laserowego w celu wskazania punktu orientacyjnego rozpoczęcia operacji użytkownikowi narzędzia z napędem, wiertarko-wkrętarki z napędem lub innego narzędzia, lub zawierające lasery przeznaczone do wskazania punktu orientacyjnego rozpoczęcia operacji użytkownikowi narzędzia z napędem, bądź do zamocowania na narzędziach w celu wykorzystania ustawiania narzędzia względem jego powierzchni roboczej, lub stanowiące część lub osprzęt narzędzi z napędem i służące do celów znakowania lub ustawiania, narzędzia z napędem zawierające lasery służące do ustawiania narzędzia z napędem, wiertarko-wkrętarki z napędem lub innego narzędzia, względem jego powierzchni roboczej lub do wskazywania punktu orientacyjnego rozpoczęcia operacji użytkownikowi narzędzia z napędem, wiertarko-wkrętarki z napędem, bądź innego narzędzia, lub przeznaczone do zastosowania przy ustawianiu, w mechanizmach ustawczych zawierających laser, części i osprzęt do wymienionych powyżej towarów, aparatura, przyrządy lub urządzenia zawierające laser, służące do wskazywania punktu orientacyjnego rozpoczęcia operacji użytkownikowi narzędzia z napędem, wiertarko-wkrętarki z napędem, lub innego narzędzia, lub do zamocowania na narzędziach z napędem, wiertarko-wkrętarkach z napędem bądź innych narzędziach do ustawiania narzędzia względem jego powierzchni roboczej lub służące do celów znakowania lub ustawiania, lasery stosowane dla wskazania punktu orientacyjnego rozpoczęcia operacji użytkownikowi narzędzia, bądź do zamocowania na narzędziach w celu wykorzystania do ustawienia narzędzia względem jego powierzchni roboczej lub w celu znakowania bądź ustawiania, narzędzia z napędem, wiertarko-wkrętarki z napędem, lub inne narzędzia zawierające dowolne z towarów wymienionych powyżej, części i osprzęt do wszystkich towarów wymienionych powyżej, **08** akcesoria narzędziowe włącznie z brzeszczotami pił, wiertłami, ostrzami wkrętaków, frezami, krążkami i tarczami szlifierskimi, narzędziami ściernymi i pilnikami, arkuszami ściernymi będące narzędziami ręcznymi lub częściami narzędzi ręcznych: aparatura, przyrządy i urządzenia stanowiące części lub osprzęt narzędzi ręcznych i służące do rzutowania wiązki światła laserowego w celu wskazania punktu orientacyjnego rozpoczęcia operacji użytkownikowi narzędzia bądź wiertarko-wkrętarki, narzędzia lub wiertarko-wkrętarki zawierające aparaturę lub przyrządy lub urządzenia do rzutowania wiązki światła laserowego w celu wskazania punktu orientacyjnego rozpoczęcia operacji użytkownikowi narzędzia lub wiertarko-wkrętarki, narzędzia ręczne, zawierające lasery służące do ustawiania narzędzia lub wiertarko-wkrętarki względem ich powierzchni roboczych, lub do wskazywania punktu

orientacyjnego rozpoczęcia operacji użytkownikowi narzędzia lub wiertarko-wkrętarki, lub przeznaczone do zastosowania przy ustawianiu, w mechanizmach ustawczych zawierających laser, części i osprzęt do wymienionych powyżej towarów, aparatura, przyrządy lub urządzenia zawierające laser do wskazywania punktu orientacyjnego rozpoczęcia operacji użytkownikowi narzędzia lub wiertarko-wkrętarki, lub do zamocowania na narzędziach lub wiertarko-wkrętarkach, dla ustawiania narzędzia lub wiertarko-wkrętarki względem ich powierzchni roboczych, lub służące do celów znakowania lub ustawiania, lasery stanowiące części lub osprzęt narzędzi, i służące do wskazywania punktu orientacyjnego rozpoczęcia operacji użytkownikowi narzędzia lub wiertarko-wkrętarki lub do zamocowania na narzędziach lub wiertarko-wkrętarkach, dla ustawiania narzędzia lub wiertarko-wkrętarki względem ich powierzchni roboczych, lub służące do celów znakowania lub ustawiania, narzędzia lub wiertarko-wkrętarki, zawierające dowolne z towarów wymienionych powyżej, części i osprzęt do wszystkich towarów wymienionych powyżej, **09** baterie/akumulatory i pakiety baterii/akumulatorów, ładowarki baterii/akumulatorów, części i osprzęt do wszystkich wymienionych towarów, aparatura, przyrządy lub urządzenia do rzutowania wiązki światła laserowego w celu wskazania orientacyjnego punktu rozpoczęcia operacji użytkownikowi narzędzia z napędem, lub wiertarko-wkrętarki z napędem lub innego narzędzia, lasery służące do ustawiania narzędzia z napędem, wiertarko-wkrętarki z napędem, lub innego narzędzia względem jego powierzchni roboczej lub wskazywania punktu orientacyjnego rozpoczęcia operacji użytkownikowi narzędzia z napędem, wiertarko-wkrętarki z napędem lub innego narzędzia, lub do zastosowania przy ustawianiu, mechanizmy ustawcze zawierające laser, aparatura, przyrządy lub urządzenia zawierające laser służące do wskazywania punktu orientacyjnego rozpoczęcia operacji użytkownikowi narzędzia z napędem, wiertarko-wkrętarki z napędem lub innego narzędzia, lasery do wskazywania punktu orientacyjnego rozpoczęcia operacji użytkownikowi narzędzia z napędem, lub służące do celów znakowania lub ustawiania, części i osprzęt do wszystkich towarów wymienionych powyżej.

(111) **194187** (220) 2005 04 22 (210) 294111
 (151) 2007 09 05 (441) 2005 07 25
 (732) Zakłady Tworzyw i Farb w Żłotym Stoku Spółka z o.o.,
 Żłoty Stok, PL.
 (540)



Kolor znaku: zielony, czerwony, żółty, jasnoniebieski, granatowy
 (531) 5.5.19, 27.5.1, 29.1.15

(510), (511) **02** farby, rozcieńczalniki do farb, pigmenty nieorganiczne, minia i glejta ołowiana, mączki dolomitowe, **13** proch czarny (materiały wybuchowe), **16** folie polietylenowe opakowaniowe, folie polietylenowe z pęcherzykami powietrza do pakowania, opakowania z folii polietylenowych, siatki polietylenowe, opakowania z siatek polietylenowych, **17** folie polietylenowe do stosowania w rolnictwie, folie polietylenowe izolacyjne i ochronne do stosowania w budownictwie, siatki polietylenowe do stosowania w rolnictwie.

(111) **194188** (220) 2005 04 27 (210) 294321
 (151) 2007 06 28 (441) 2005 08 08
 (732) „WOLTERS KLUWER POLSKA” SPÓŁKA Z OGRANICZONĄ
 ODPOWIEDZIALNOŚCIĄ, Warszawa, PL.
 (540)



Kolor znaku: niebieski, biały, czerwony
 (531) 26.4.2, 27.5.1, 29.1.13

(510), (511) **09** magnetyczne i optyczne nośniki danych, elektronicznie, optycznie, magnetycznie, cyfrowo zapisane dane i oprogramowanie, wszystko do stosowania w komputerach, płyty CD/CDR/

CDRW/DVD/DVDR/DVDRW, dyski magnetyczne, dyski kompaktowe, dyskietki, kasety z nagraniami, kasety video, materiały w postaci elektroniki multimedialnej, publikacje elektroniczne, publikacje elektroniczne w sieci Internet i Intranet, **16** książki, gazety, czasopisma, afisze, albumy, atlasy, almanachy, blankiety, broszury, druki, formularze, fotografie, kalendarze, katalogi, mapy, naklejki, nalepki, obwoluty, periodyki, prospekty, publikacje, rysunki, skorowidze, zakładki do książek, kartki okolicznościowe, artykuły piśmienne zawarte w tej klasie, materiały instruktażowe i do nauczania, **35** zamieszczanie reklam, publikowanie tekstów reklamowych, rozpowszechnianie ogłoszeń reklamowych, reklama osób trzecich w tym reklama z wykorzystaniem sieci Internet i Intranet, usługi marketingowe i konsultingowe poprzez Internet i Intranet w dziedzinie edukacji, usługi w zakresie informacji tekstowej i obrazowej przesyłanej przy pomocy komputera, terminali komputerowych, poczty elektronicznej, sieci Internet i Intranet cyfrowo, doradztwo w zakresie organizowania i funkcjonowania samorządów, szkół, uczelni, placówek oświatowych, **40** usługi poligraficzne, drukowanie, druk litograficzny, druk offsetowy, usługi introligatorskie, **41** usługi wydawnicze, usługi wydawnicze książkowe, elektroniczne i internetowe, usługi w zakresie edukacji i nauczania, organizowanie i prowadzenie seminariów, sympozjów, zjazdów, konferencji, publikowanie książek, tekstów innych niż teksty reklamowe, również w Internecie i elektronicznie, organizowanie pokazów, wystaw, ekspozycji tematycznych w dziedzinie edukacji, **42** porady prawne, doradztwo, opiniowanie i ekspertyzy z zakresu funkcjonowania samorządów, szkół, uczelni, placówek oświatowych.

(111) **194189** (220) 2005 05 19 (210) 295282
 (151) 2007 08 13 (441) 2005 08 22
 (732) DESIMO-Desenvolvimento e Gestão Imobiliária, Lda, Lizbona, PT.
 (540)



Kolor znaku: zielony, żółty, piaskowy
 (531) 26.1.2, 27.5.1, 29.1.2, 29.1.3
 (510), (511) **29** tłuszcze jadalne, masło, margaryna.

(111) **194190** (220) 2005 05 25 (210) 295567
 (151) 2007 08 30 (441) 2005 09 05
 (732) Association des Centres Distributeurs E.LECLERC (ACD Lec), Issy Les Moulineaux, FR.
 (540)



Kolor znaku: biały, czerwony
 (531) 1.1.17, 18.3.21, 26.5.9, 27.5.1, 29.1.12
 (510), (511) **01** środki chemiczne do użytku w przemyśle (z wyjątkiem enzymów do celów przemysłowych), nauce i fotografii, jak również w rolnictwie, ogrodnictwie i leśnictwie; nieprzetworzone żywności sztuczne, nieprzetworzone tworzywa sztuczne; nawozy; mieszaniny gaszące ogień; preparaty do odpuszczania i lutowania metali; produkty chemiczne do konserwowania żywności; substancje garbujące; kleje (spoiwa) stosowane w przemyśle; spoiwa i kleje (materiały klejące) stosowane w przemyśle, kleje do płytek; czynniki chłodzące, płyny eksploatacyjne dla pojazdów; płyny hamulcowe,

02 farby, pokosty, lakiery; środki zapobiegające korozji i zabezpieczające drewno; środki do pielęgnacji drewna; barwniki; zaprawy farbierskie; żywice naturalne w stanie surowym; folie metalowe i formy proszkowe dla malarzy, dekoratorów, drukarzy i artystów, **03** preparaty wybielające i inne substancje stosowane w praniu; preparaty czyszczące, polerujące, szorujące i ścierne; mydła; środki perfumeryjne, olejki eteryczne, kosmetyki, płyny do pielęgnacji włosów; środki do czyszczenia zębów, **04** oleje i tłuszcze przemysłowe; smary; mieszaniny pochłaniające kurz, nawilżające i wiążące; paliwa (również spirytus silnikowy) i materiały oświetleniowe; świece, knoty; osuszacze, **05** preparaty farmaceutyczne, weterynaryjne i sanitarne; substancje dietetyczne do użytku medycznego; żywność dla niemowląt, plastry do celów medycznych, materiały opatrunkowe; materiały do plombowania zębów, woski dentystyczne; środki odkażające; środki do zwalczania robactwa; fungicydy, herbicydy, **06** metalowe materiały budowlane; przenośne metalowe konstrukcje budowlane; materiały metalowe do budowy torów kolejowych; żaluzje metalowe (z wyjątkiem żaluzji zwijanych); nieelektryczne kable i przewody z metali nieszlachetnych; drobne wyroby żelazne, pojedyncze drobne wyroby metalowe (z wyjątkiem zewnętrznych korków uszczelniających do wina); śrubokręty i gwoździe; rury metalowe; seify; wyroby z aluminium, pojemniki aluminiowe, rolety aluminiowe; metalowe kołki do namiotów, **07** pasy napędowe (z wyjątkiem tych do pojazdów lądowych); narzędzia rolnicze inne niż obsługiwane ręcznie (z wyjątkiem tarcz ściernych i krążków tnących będących częściami mechanicznymi); inkubatory do jaj; urządzenia myjące i czyszczące; elektryczne urządzenia i maszyny kuchenne do siekania, rozcierania, wyciskania i krojenia; filtry olejowe do silników, **08** narzędzia i przyrządy (ręcznie sterowane); narzędzia ogrodnicze; nieelektryczne noże, widelce i łyżki (sztucce); biała broń boczna; ostrza, maszyny do golenia; przenośne narzędzia elektryczne, **09** urządzenia do nagrywania, reprodukcji, transmisji dźwięku lub obrazu; oprogramowanie komputerowe i urządzenia peryferyjne, urządzenia naukowe (inne niż do celów medycznych), urządzenia i przyrządy żeglarskie, geodezyjne, fotograficzne, kinematograficzne, optyczne, wagowe, pomiarowe, sygnalizacyjne, kontrolne (nadzorujące), do ratowania życia, do celów dydaktycznych, magnetyczne i audio-wizualne nośniki danych; media do transmisji, reprodukcji i powielania dźwięku i/lub obrazu; media dla informacji drukowanych i innych; uprzednio nagrane lub puste kasety video i dyski video, uprzednio nagrane lub puste kasety laserowe i dyski laserowe, magnetyczne kasety magnetofonowe i dyski do nagrywania; nagrania dźwiękowe i audio-wizualne; dyski kompaktowe, video dyski, dyski optyczne, cyfrowe dyski optyczne, DVD; karty elektroniczne, elektroniczne karty do gier; magnetyczne i elektroniczne długopisy, programy komputerowe, programy telewizyjne w formie kaset video, oprogramowanie na nośnikach wszystkich rodzajów; interaktywne programy i gry telewizyjne i/lub audio-wizualne, nośniki cyfrowe do kompilacji i komputeryzacji i dygitalizacji tekstu i/lub obrazów ruchomych i nieruchomych i/lub dźwięku (muzycznego i innych), nie tylko do użytku interaktywnego, bazy danych i w szczególności dźwiękowe bazy danych, banki danych tekstowych i dźwiękowych, banki obrazków, gry elektroniczne i automatyczne przystosowane do odbiorników telewizyjnych i/lub ekranów komputerowych; komputery; obwody drukowane do łączenia terminali lub mikrokomputerów do sieci prywatnych i publicznych; oprogramowanie do komunikacji danych, dyskietki, cyfrowe dyski kompaktowe; gry na cyfrowych dyskach optycznych; gry na dyskach kompaktowych; baterie; sieci telekomunikacyjne przedsiębiorstw wielousługowych, **10** aparaty i instrumenty chirurgiczne, medyczne, stomatologiczne i weterynaryjne, protezy kończyn, oczu i zębów; artykuły ortopedyczne; materiały do zszywania stosowane w chirurgii, **11** urządzenia do oświetlania, ogrzewania, wytwarzania pary (z wyjątkiem urządzeń motorycznych), gotowania, chłodzenia, suszenia, wentylacji, zasilania wodą i do celów sanitarnych (z wyjątkiem końcówek prysznicy); baterie, żarówki; elektryczne grzejniki do butelek dla niemowląt; czajniki elektryczne; elektryczne ekspresy do kawy; elektryczne urządzenia do smażenia w głębokim tłuszczu; elektryczne gofrownice; sokowirówki; tostery; urządzenia do sterylizacji; opiekacze; reflektory; elektryczne urządzenia kuchenne; elektryczne urządzenia do robienia jogurtu, **12** części do pojazdów (z wyjątkiem opon i osi do pojazdów), w szczególności wycieraczki doszyby, pokrowce samochodowe; foteliki samochodowe do przewozu dzieci, **13** broń palna, amunicja i pociski, materiały wybuchowe, fajerwerki, **14** metale szlachetne i ich stopy (w szczególności świeczniki, zastawa stołowa), wyroby jubilerskie, kamienie szlachetne, przyrządy

zegarmistrzowskie i chronometryczne, **15** instrumenty muzyczne, **16** papier (z wyjątkiem kartek papieru pokrytych aluminium); tektura; artykuły tekturowe; gazety; książki; podręczniki; ulotki promocyjne; broszury; publikacje; magazyny (periodyki); papier toaletowy; serwetki na stół i chusteczki z papieru; majtki pieluszkowe dla dzieci z papieru lub celulozy (z wyjątkiem tych do użytku dla osób nietrzyających moczu), obrazy (rysunki i grafiki), papier do pakowania; worki, torby i arkusze do pakowania z papieru lub z tworzyw sztucznych; emblematy (pieczęcie papierowe); szyldy z papieru lub z kartonu, etykiety nie tekstylne, flagi papierowe; plakaty; kartki pocztowe, kalkomania; rysunki; ryciny, grafiki; obrazki; sztychy; fotografowiury; taśmy i karty papierowe do zapisu programów komputerowych; materiały szkoleniowe w formie gier (książki); druki; czcionki drukarskie; matryce; worki torebek termoizolacyjnych z polietylenu; spoiwa i kleje (materiały klejące) do materiałów piśmienniczych i do celów domowych; materiały piśmiennicze; materiały introligatorskie; fotografie; materiały szkoleniowe i instruktażowe (z wyjątkiem urządzeń); katalogi; albumy fotograficzne; teczki (artykuły biurowe), **17** kauczuki, gutaperka, guma, azbest, mika i tworzywa sztuczne w formie wytłoczonej do użytku w produkcji (z wyjątkiem arkuszy z tworzywa sztucznego wyłożonych aluminium); materiały uszczelniające, zatykające i izolacyjne; rury giętkie, niemetalowe; rolki rozciągliwej folii PVC do żywności; taśmy klejące, inne niż materiały piśmiennicze i nie do użytku medycznego ani domowego, **18** skóra i imitacje skóry; wyroby ze skóry lub z imitacji skóry (z wyjątkiem etui przystosowanych do towarów, do przechowywania których są przeznaczone, rękawiczek ipasków), torebki, torby podróżne i torby szkolne, skóry zwierzęce; kufry; parasolki, parasole ilaski do chodzenia; bicze, uprząże i wyroby rymarskie; obroże dla zwierząt; torby dla obozowiczów, **19** materiały budowlane (niemetalowe); niemetalowe rury sztywne dla budownictwa; niemetalowe konstrukcje przenośne; pomniki niemetalowe; wszystkie te materiały nie wykonane ani z drewna ani ze szkła; smoła i bitum; asfalt, **20** meble (z wyjątkiem foteli), lustra, ramy do obrazów; pokrycia na łóżka (z wyjątkiem bielizny pościelowej), łóżka dla dzieci i niemowląt; kojce; dzieła sztuki z drewna, korka, trzciny, wikliny, rogu, kości, kości słoniowej, fiszbinów, muszli, bursztynu, macycy perłowej, sepiolitu i imitacji wszystkich wymienionych wyżej surowców lub z tworzyw sztucznych, pojemniki do pakowania z tworzyw sztucznych (z wyjątkiem form z tworzyw sztucznych); śpiwory do biwakowania, **21** nieelektryczne przybory kuchenne i gospodarstwa domowego oraz pojemniki (wykonane nie z metali szlachetnych ani nie pokrywane nimi); grzebień i gąbki; pędzle (z wyjątkiem pędzli malarskich); materiały do wytwarzania pędzli; sprzęt do czyszczenia uruchamiany ręcznie w szczególności miotły, mopy, ścierki do czyszczenia, ściereczki do wycierania kurzu, zmywaki, ścierki do mycia podłóg, ściereczki z irchy do czyszczenia; wełna (wata) stalowa jako wełniane odpady do czyszczenia; nie przerobione lub półprzetworzone szkło (z wyjątkiem szkła stosowanego w budownictwie); zastawa stołowa nie z metali szlachetnych, w szczególności zastawa stołowa szklana, porcelanowa lub ceramiczna; maty i podstawki pod napoje (zastawa stołowa); kufy; butelki do picia, **22** sznury, struny (nie wykonane z gumy ani nie do instrumentów muzycznych), sieci rybackie, sieci do kamuflażu, namioty, markizy i brenty impregnowane (z wyjątkiem tych do celów bezpieczeństwa, pokryć wózków spacerowych i pokryć basenów), żagle, materiały obciowe iwyściełające (z wyjątkiem tych z gumy lub tworzyw sztucznych); surowe włókniste materiały tekstylne, **23** przędza i nici do użytku tekstylnego, **24** tekstylia; pokrycia na łóżka i stoły; bielizna stołowa tekstylna w postaci maty jako podstawki tkanin pod napoje, **25** odzież, wyprawki dla noworodków, obuwie (z wyjątkiem obuwia ortopedycznego), nakrycia głowy, **26** koronki i hafty, wstążki i oploty, guziki, haczyki i oczka, szpilki i igły, sztuczne kwiaty, **27** dywany, dywany samochodowe, chodniki, maty i słomianki, linoleum, inne materiały dopokrywania podłóg (z wyjątkiem podłóg płytkowych i farb); draperie (nietekstylne), **28** gry, zabawki, karty do gry; artykuły gimnastyczne i sportowe (z wyjątkiem odzieży, obuwia i mat); gry elektroniczne i automatyczne, inne niż uruchamiane przez wrzucenie monety i niż przystosowane do użytku tylko z odbiornikami telewizyjnymi, **29** mięso, ryby, drób, dziczyzna; ekstrakty mięsne; konserwowane, suszone i gotowane owoce iwarzywa; galaretki, dżemy, kompoty; jaja, mleko, produkty mleczne; oleje i tłuszcze jadalne, **30** kawa, herbata, kakao, cukier, ryż, tapioka, sago, kawa nienaturalna; mąka i produkty zbożowe, chleb, wyroby cukiernicze i słodczyce, lody; miód, melasa (syropy); drożdże, proszek do pieczenia; sól, musztarda; ocet, sosy (przyprawy); przyprawy; lód, **31** produkty rol-

ne, ogrodnicze, leśne (nie przygotowane ani nie przetwarzane); rośliny zbożowe (ziarno); żywe zwierzęta; świeże owoce i warzywa; nasiona, rośliny i kwiaty; karma dla zwierząt; sól zawarty w klasie 31, **32** piwo; wody mineralne i gazowane oraz inne napoje bezalkoholowe; napoje owocowe i sokiowocowe; syropy i inne produkty do produkcji napojów, **33** napoje alkoholowe (z wyjątkiem piwa), **34** tytoń, artykuły dla palących nie wykonane z metali szlachetnych, zapalki, **35** usługi reklamowe; usługi w zakresie prowadzenia punktów sprzedaży detalicznej towarów wymienionych we wszystkich powyższych klasach; usługi dotyczące zarządzania, organizacji i konsultacji w zakresie biznesu; usługi w zakresie czynności biurowych; usługi w zakresie dystrybucji ulotek i próbek; usługi w zakresie subskrypcji gazet dla osób trzecich; usługi w zakresie konsultacji w dziedzinie biznesu, usługi w zakresie udzielania informacji i odpowiedzi na zapytania dotyczące biznesu; usługi księgowe; usługi w zakresie reprodukcji dokumentów; usługi w zakresie agencji pracy; usługi w zakresie szkolenia plikami komputerowymi; usługi w zakresie organizowania wystaw w celach komercyjnych lub reklamowych; usługi w zakresie profesjonalnych konsultacji biznesowych; usługi w zakresie wspomaganie przy zarządzaniu biznesem; usługi w zakresie ekspertów wydajności; usługi w zakresie informacji biznesowej; usługi w zakresie badań biznesowych; usługi w zakresie dokonywania komercyjnych oszacowań biznesowych; usługi w zakresie konsultacji w zakresie zarządzania personelem; usługi w zakresie przygotowywania zwrotów podatku; usługi w zakresie badań rynkowych; usługi w zakresie gromadzenia danych w pliku głównym; usługi w zakresie przygotowywania prognoz ekonomicznych; usługi w zakresie poszukiwań rynkowych; usługi w zakresie informacji statystycznej; usługi w zakresie badań opinii publicznej; usługi w zakresie zarządzania tymczasowego; usługi w zakresie konsultacji i pomocy odnoszące się do strategii organizacji, zarządzania, zatrudniania i biznesu; usługi w zakresie kompilacji informacji; usługi w zakresie zarządzania miejscami wystawowymi; usługi w zakresie wynajmu skanerów, nagrywarek CD, drukarek i urządzeń peryferyjnych dla drukarek, **36** usługi ubezpieczeniowe; usługi asekuracyjne; usługi w zakresie spraw finansowych; usługi w zakresie nieruchomości; usługi w zakresie banków oszczędnościowych; usługi w zakresie wydawania czeków podróżnych i akredytyw; usługi w zakresie oszacowywania wartości nieruchomości; usługi w zakresie zarządzania nieruchomościami, **37** usługi budowlane i naprawcze; usługi instalacyjne (z wyjątkiem parków komputerowych); usługi w zakresie prac publicznych; usługi w zakresie prac wioskich; usługi w zakresie wiercenia studni; usługi w zakresie wynajmu narzędzi i sprzętu budowlanego, usługi w zakresie wynajmu buldożerów i sprzętu do wrywania drzew; usługi w zakresie konserwacji i czyszczenia budynków, siedzib i podłóg (pokrywanie nową nawierzchnią i ponowne malowanie fasad, dezynfekcja, wytępienie szczurów); usługi w zakresie konserwacji i czyszczenia różnych artykułów (pranie); usługi w zakresie naprawiania odzieży, usługi w zakresie poprawek odzieży, usługi w zakresie ponownej obróbki i wulkanizacji opon; usługi w zakresie naprawy obuwia; usługi w zakresie wieszania i prasowania bielizny pościelowej, stołowej, osobistej i wyrobów lnianych; usługi w zakresie czyszczenia artykułów tekstylnych, **38** usługi telekomunikacyjne; usługi w zakresie elektronicznej poczty przez Internet, usługi w zakresie sieci zewnętrznych i wewnętrznych; usługi w zakresie przesyłania zabezpieczonych komunikatów; usługi w zakresie agencji informacyjnych i wiadomości; usługi w zakresie nadawania radiowego, usługi w zakresie komunikacji przez telefon i poprzez telegramy, oraz przez wszystkie środki przetwarzania zdalnego, poprzez videotekst oraz w szczególności poprzez terminale komputerowe, komputerowe urządzenia peryferyjne i sprzęt elektroniczny i/lub cyfrowy, poprzez videofon i konferencje video; usługi w zakresie wysyłania i transmisji telegramów i wiadomości; usługi w zakresie transmisji danych, w szczególności transmisje pakietowe, wysyłanie i transmisję dokumentów komputerowych i poczty elektronicznej; usługi w zakresie przekazywania rozmów telefonicznych i połączeń telekomunikacyjnych; usługi w zakresie komunikacji poprzez telefony komórkowe; usługi w zakresie transmisji satelitarnych; usługi w zakresie nadawania telewizyjnego i nadawania programów multimedialnych (komputeryzacja tekstu i/lub obrazów stałych i ruchomych i/lub dźwięku muzycznego lub nie), nie tylko do użytku interaktywnego; usługi w zakresie nadawania radiowo-telewizyjnego i nadawania programów audio-wizualnych i multimedialnych (komputeryzacja tekstu i/lub obrazów stałych i ruchomych i/lub dźwięku muzycznego lub nie), nie tylko do użytku interaktywnego;

usługi teleksowe; usługi w zakresie nadawania telegramów; usługi w zakresie transmisji informacji przez teleprompter; usługi w zakresie transmisji informacji poprzez transmisję danych w celu uzyskania informacji zawartych w bankach obrazów; usługi w zakresie transmisji informacji poprzez sieci komputerowe; usługi w zakresie konsultacji komunikatów poprzez transmisję danych do określonych i/lub przenośnych sieci i terminali; usługi konsultacyjne (włączając konsultacje techniczne) w dziedzinie telekomunikacji; usługi w zakresie wynajmu modemów, **39** usługi w zakresie pakowania i przechowywania towarów; usługi w zakresie organizacji podróży; usługi w zakresie dostarczania gazet; usługi w zakresie dostarczania wody i dystrybucji elektryczności; usługi przeładownicze; usługi w zakresie holowania morskiego, usługi w zakresie rozładowywania ładunków, usługi w zakresie ponownego spuszczenia na wodę statków; usługi w zakresie składowania i trzymania pod opieką odzieży, usługi w zakresie wypożyczania lodówek i chłodziarek; usługi w zakresie wynajmu garaży; usługi w zakresie rezerwacji miejsc (podróże), **40** usługi w zakresie obróbki materiałów (z wyjątkiem przetwarzania odpadów), usługi w zakresie przetwarzania produktów rolnych na rzecz osób trzecich (wytwarzanie wina, destylowanie, ubój, rozgniatanie owoców, mielenie mąki); usługi świadczone przez tartaki, usługi w zakresie haftowania i krawiectwa; usługi w zakresie krojenia, polepowania, platerowania; usługi w zakresie farbowania tkanin i odzieży; usługi w zakresie obróbki tekstyliów przeciw molom; usługi w zakresie impregnacji wodoodpornej tkanin; usługi w zakresie oprawiania dokumentów; usługi w zakresie ocynowania; usługi w zakresie oczyszczania i regeneracji powietrza; usługi wulkanizacyjne (obróbka materiałowa); usługi w zakresie drukowania fotograficznego; usługi pralnicze; usługi w zakresie drukowania, **41** usługi edukacyjne i szkoleniowe (z wyjątkiem osobistej pomocy on-line), usługi w zakresie nauczania i rozrywki; usługi w zakresie działalności sportowej i kulturalnej; usługi w zakresie kursów korespondencyjnych; usługi w zakresie publikacji tekstów, ilustracji, książek, magazynów, czasopism, gazet, periodyków, publikacji każdego rodzaju i w każdej formie, włączając publikacje elektroniczne i cyfrowe dźwięku i/lub środków wizualnych, multimediiów (dyski interaktywne, cyfrowe dyski kompaktowe audio z pamięcią ROM), programów multimedialnych (komputeryzacja tekstów i/lub obrazów stałych i/lub ruchomych), gier i w szczególności gier telewizyjnych i audio-wizualnych, gier na dyskach kompaktowych i cyfrowych dyskach kompaktowych audio, na nośnikach magnetycznych; usługi w zakresie nauczania i edukacji na różnych poziomach zaawansowania w różnych dziedzinach; usługi w zakresie organizowania seminariów, kursów i kursów szkoleniowych; usługi w zakresie organizowania konferencji, forum, kongresów i sympozjów; usługi w zakresie produkcji programów radiowych, telewizyjnych i audio-wizualnych na potrzeby forum, kongresów i sympozjów; usługi w zakresie produkcji programów radiowych i telewizyjnych, programów audio-wizualnych i multimedialnych (komputeryzacja tekstu i/lub obrazów stałych i ruchomych i/lub dźwięku muzycznego lub nie), nie tylko do celów interaktywnych; usługi w zakresie rezerwacji miejsc na pokazach i przedstawieniach; usługi w zakresie organizowania konkursów, gier i kampanii informacyjnych i wydarzeń biznesowych i nie biznesowych; usługi w zakresie tworzenia i produkcji programów radiowych i telewizyjnych w celach informacyjnych lub rozrywkowych, programów audio-wizualnych i multimedialnych (komputeryzacja tekstu i/lub obrazów stałych i ruchomych i/lub dźwięku muzycznego lub nie), nie tylko do celów interaktywnych; usługi w zakresie organizowania pokazów i przedstawień; usługi w zakresie produkcji i wynajmu filmów i kaset, włączając kasety video i wszystkie nośniki dźwiękowe i/lub wizualne oraz multimedialne (dyski interaktywne, audio-cyfrowe dyski kompaktowe z pamięcią ROM); usługi w zakresie wypożyczania książek i innych publikacji; usługi w zakresie bibliotek zabawek i gier, usługi świadczone przez franczyzodawcę, w szczególności podstawowe szkolenia personelu; usługi w zakresie edycji taśm video; usługi w zakresie obsługi loterii; usługi w zakresie organizowania wystaw w celach kulturalnych lub edukacyjnych; usługi w zakresie tłumaczeń; usługi w zakresie nagrywania na taśmach video, **42** usługi w zakresie profesjonalnych konsultacji w dziedzinie komputerów; usługi w zakresie konsultacji prawnych; usługi w zakresie hostingu stron internetowych; usługi w zakresie projektowania w dziedzinie telekomunikacji; usługi w zakresie wynajmu aparatów i urządzeń liczących, zdalnie przetwarzających i do transmisji danych; usługi konsultacyjne (włączając konsultacje techniczne) w dziedzinie techniki komputerowej i obliczeń; usługi świadczone przez franczyzodawcę, w szczególności

ści przekazanie (świadczenie) know-how, udzielanie licencji, zarządzanie prawami autorskimi, usługi w zakresie tworzenia, projektowania i obsługi banków i baz danych prawnych; usługi w zakresie programowania aparatów i urządzeń elektronicznych, komputerów, systemów zdalnego przetwarzania i komunikacji danych, sprzętu multimedialnego, programowanie materiałów multimedialnych; usługi w zakresie wynajmu komputerów, oprogramowania komputerowego, usługi w zakresie projektowania i udoskonalania stron światowych sieci komputerowych; usługi w zakresie projektowania w dziedzinie telekomunikacji, **43** usługi w zakresie podawania potraw i napojów, usługi w zakresie tymczasowego zakwaterowania, **44** usługi medyczne; usługi weterynaryjne; usługi higieniczne i kosmetyczne dla ludzi i zwierząt; usługi rolnicze, leśne i ogrodnicze w szczególności projektowanie krajobrazów i kompozycji kwiatowych; usługi w zakresie zwalczania szkodników w rolnictwie, ogrodnictwie i leśnictwie, **45** usługi osobiste i społeczne świadczone dla zaspokojenia potrzeb jednostek, usługi związane z ochroną zarówno osób jak i mienia.

(111) **194191** (220) 2005 06 02 (210) 295841
 (151) 2007 06 05 (441) 2005 09 05
 (732) P.H.U.P. „PRODUCTS” Maria Kupczak, Kalisz, PL.
 (540)



Kolor znaku: żółty, czarny
 (531) 26.1.2, 27.5.1, 29.1.12
 (510), (511) **25** obuwie: skórzane, tekstylne, dla dorosłych, obuwie specjalne dla wojska, odzież, skarpety, **35** prowadzenie punktów sprzedaży hurtowej, detalicznej i wysyłkowej odzieży i obuwia.

(111) **194192** (220) 2005 06 27 (210) 297005
 (151) 2007 09 06 (441) 2005 10 03
 (732) Przedsiębiorstwo Usługowo-Produkcyjne „GOTECH”
 Spółka z o.o., Gorzów Wielkopolski, PL.
 (540)



Kolor znaku: niebieski, biały
 (531) 25.3.1, 27.5.1, 29.1.12
 (510), (511) **06** metale nieszlachetne i ich stopy, konstrukcyjne materiały metalowe, konstrukcje metalowe dla budownictwa, belki metalowe, blachy jako płyty i arkusze, kominy metalowe, kratownice metalowe, kraty jako ruszty, kształtowniki metalowe, maszty jako słupy metalowe, konstrukcyjne i budowlane okładziny metalowe, szyny, taśmy stalowe, armatura i rurowe przewody metalowe do instalacji wentylacyjnej, klimatyzacyjnej, sprężonego powietrza, wodne, ciepłone i gazowe, rurociągi zasilające metalowe, konstrukcje metalowe aparatury przemysłowej, konstrukcje metalowe jako szkielety ramowe hal i hangarów, pomosty i podłogi prefabrykowane metalowe, zbiorniki metalowe magazynowe, silosy metalowe, zawory metalowe inne niż części maszyn, zbrojeniowe materiały metalowe dla budownictwa, **07** maszyny, części maszyn i urządzenia dla przemysłu, energetyki, górnictwa, ochrony środowiska i transportu: obrabiarki, pompy, sprzężarki doładujące, mechanizmy napędowe i sprzęgła inne niż do pojazdów lądowych, mechanizmy sterownicze do maszyn i silników, przenośniki taśmowe, urządzenia transportowe do załadunku i wyładunku, elektrofiltry, filtry tkaninowe i filtry workowe jako części maszyn lub silników, bębny, cylindry do maszyn i do silników, czopy, instalacje odpylające do czyszczenia, koła zębate maszynowe, kołowroty, parowe kotły maszynowe, łożyska, manipulatory przemysłowe, młyny, przekładnie do maszyn, siła jako maszyny lub części maszyn, spawarki elektryczne, suwnice pomostowe, walcarki, wyciągi towarowe, zawory jako części maszyn i silników, silniki napędowe inne niż do pojazdów lądowych, **35** usługi agencji importowe-eksportowej, usługi pośred-

nictwa handlowego na rzecz firm krajowych i zagranicznych, zgrupowanie na rzecz osób trzecich różnych towarów pozwalające nabywcy wygodnie je oglądać i kupować w hurtowniach: maszyn, urządzeń, silników i części zamiennych, surowców i półfabrykatów dla przemysłu, energetyki, górnictwa, ochrony środowiska i transportu, usługi marketingowe, usługi reklamowe, dystrybucja materiałów reklamowych, próbek i wzorów wyrobów, organizacja i obsługa wystaw i targów w celach handlowych i reklamowych, doradztwo w zakresie organizacji i zarządzania działalnością gospodarczą i handlową, **37** usługi budowlano-montażowe i remontowe w zakresie budownictwa ogólnego i przemysłowego, wykonywanie robót ogólnobudowlanych związanych z montażem i wznoszeniem budynków, budowli, hal, hangarów i wież dla rafinerii z elementów prefabrykowanych, roboty inżynierskie lądowe i wodne, roboty ziemne, budowlane roboty izolacyjne, wykonywanie instalacji budowlanych, usługi w zakresie montażu i remontu: kotłów energetycznych, urządzeń i instalacji przemysłowych, przemysłowych spalarni odpadów, maszyn i urządzeń budowlanych, lokomotyw, taboru kolejowego i tramwajowego, usługi stoczniowe, montaż i naprawy statków i łodzi, wynajem maszyn, urządzeń, sprzętu budowlanego i sprzętu burzącego z obsługą operatorską, **39** usługi transportowe i spedycyjne, towarowy transport drogowy pojazdami specjalistycznymi i uniwersalnymi, składowanie, magazynowanie, przechowywanie, pakowanie i konfekcjonowanie towarów, usługi informacyjne i pośrednictwo w zakresie transportu i spedycji, wynajmowanie środków transportu lądowego, wynajmowanie samochodów osobowych, **40** obróbka metali i nakładanie powłok na metale, obróbka mechaniczna elementów metalowych i z tworzyw sztucznych, spawanie, wulkanizacja jako obróbka materiałów, recykling odpadów, utylizacja i unieszkodliwianie odpadów przemysłowych, kompletowanie maszyn, urządzeń i instalacji technologicznych na zamówienie.

(111) **194193** (220) 2005 06 28 (210) 297078
 (151) 2007 07 03 (441) 2005 10 03
 (732) PIEKARNIA „CZANIEC” Jerzy Magiera, Czaniec, PL.
 (540)



Kolor znaku: biały, czerwony, czarny, jasnożółty, żółty i odcienie
 (531) 5.7.2, 8.1.1, 9.1.10, 25.1.15, 26.1.2, 27.5.1, 29.1.1, 29.1.2, 29.1.8
 (510), (511) **30** pieczywo, pieczywo pszenne, pieczywo żytnie, pieczywo razowe, pieczywo cukiernicze, pieczywo półcukiernicze, pieczywo mieszane, chleb, chleb bezdrożdżowy, drożdżówki, bagietki, bułki, bułeczki słodkie, prele, rogałe, strucle, biszkopty, babki, kek-sy, kołaczki, pączki, pizza, ciasta, ciastka, ciasteczka, ciasto na ciastka, suchary, wafle, pierniki, herbatniki i wyroby cukiernicze.

(111) **194194** (220) 2005 06 28 (210) 297079
 (151) 2007 07 03 (441) 2005 10 03
 (732) PIEKARNIA „CZANIEC” Jerzy Magiera, Czaniec, PL.
 (540)



Kolor znaku: jasnobrązowy, biały, brązowy, czerwony, żółty i odcienie, czarny
 (531) 5.7.2, 8.1.1, 8.1.7, 9.1.10, 19.1.12, 25.1.15, 26.1.2, 29.1.1, 29.1.2, 29.1.15

(510), (511) **30** pieczywo, pieczywo pszenne, pieczywo żytnie, pieczywo razowe, pieczywo cukiernicze, pieczywo półcukiernicze, pieczywo mieszane, chleb, chleb bezdrożdżowy, drożdżówki, bagietki, bułki, bułeczki słodkie, prele, rogałe, strucle, biszkopty, babki, kek-sy, kołaczki, pączki, pizza, ciasta, ciastka, ciasteczka, ciasto na ciastka, suchary, wafle, pierniki, herbatniki i wyroby cukiernicze.

(111) **194195** (220) 2005 07 11 (210) 297649
 (151) 2007 07 23 (441) 2005 10 17
 (732) JUTRZENKA S.A., Bydgoszcz, PL.
 (540) JUTRZENKA BeBe

(510), (511) **30** wyroby cukiernicze, słodczyce, cukierki, wyroby czekoladowe, czekoladki, wafelki, batony, ciastka, ciasteczka, herbatniki, wafle.

(111) **194196** (220) 2005 07 13 (210) 297756
 (151) 2007 06 26 (441) 2005 10 17
 (732) BADARO INVESTMENTS B.V., Amsterdam, NL.
 (540)



Kolor znaku: żółty, pomarańczowy

(531) 2.1.1, 29.1.12
 (510), (511) **05** preparaty farmaceutyczne dla ludzi, w tym środki przeciwwgorączkowe i przeciwbólne.

(111) **194197** (220) 2005 07 18 (210) 297885
 (151) 2007 06 15 (441) 2005 10 31
 (732) Apteka „Pod Łabędziem” P. Łotoszyńska Sp.J., Bydgoszcz, PL.
 (540)



Kolor znaku: zielony

(531) 3.7.6, 27.5.1, 29.1.3
 (510), (511) **05** lekarstwa i zioła lecznicze.

(111) **194198** (220) 2005 07 27 (210) 298273
 (151) 2007 08 23 (441) 2005 10 31
 (732) OLIMP LABORATORIES Sp. z o.o., Nagawczyna, PL.
 (540) GAIN BOLIC 6000

(510), (511) **05** odżywki wzmacniające zawierające preparaty parafarmaceutyczne stosowane profilaktycznie i dla rekonwalescentów, **29** koncentraty i odżywki wysokobiałkowe wzbogacone witaminami, solami mineralnymi i aminokwasami, **30** koncentraty i odżywki węglowodanowe i wysokoenergetyczne wzbogacone witaminami i solami mineralnymi, **32** napoje bezalkoholowe wzbogacone witaminami i solami mineralnymi.

(111) **194199** (220) 2005 07 28 (210) 298347
 (151) 2007 06 28 (441) 2005 10 31
 (732) BADARO INVESTMENTS B.V., Amsterdam, NL.
 (540)



Kolor znaku: czarny, zielony
 (531) 26.11.13, 27.5.1, 29.1.12

(510), (511) **05** leki do celów medycznych, środki przeczyszczające i regulujące.

(111) **194200** (220) 2003 05 07 (210) 298553
 (151) 2007 08 03 (441) 2005 12 27
 (732) „REDAN” S.A., Łódź, PL.
 (540)

WHY NOT 

Kolor znaku: czarny, biały, różowy

(531) 1.1.2, 26.1.1, 27.5.1, 29.1.12
 (510), (511) **18** skóra i imitacja skóry oraz towary z tych materiałów,
25 ubrania, buty, nakrycia głowy.

(111) **194201** (220) 2003 05 07 (210) 298554
 (151) 2007 08 03 (441) 2005 12 27
 (732) „REDAN” S.A., Łódź, PL.
 (540)

WHY NOT 

(531) 1.1.2, 26.1.1, 27.5.1
 (510), (511) **18** skóra i imitacja skóry oraz towary z tych materiałów,
25 ubrania, buty, nakrycia głowy.

(111) **194202** (220) 2005 08 05 (210) 298663
 (151) 2007 07 09 (441) 2005 11 14
 (732) PepsiCo, Inc., Purchase, US.
 (540) PEPSI CAPPUCCINO

(510), (511) **32** wody mineralne gazowane i niegazowane oraz inne napoje bezalkoholowe, napoje owocowe i soki owocowe, syropy, koncentraty i inne preparaty do przygotowywania napojów.

(111) **194203** (220) 2005 08 17 (210) 298964
 (151) 2007 09 21 (441) 2005 11 28
 (732) JOHNSON & JOHNSON, New Brunswick, US.
 (540) POST-PEELING RADIANCE

(510), (511) **03** kosmetyki i środki toaletowe do pielęgnacji, mycia i upiększania skóry i włosów, **05** medyczne preparaty do skóry i włosów.

(111) **194204** (220) 2005 08 22 (210) 299044
 (151) 2007 07 13 (441) 2005 11 28
 (732) „PKP INTERCITY” Sp. z o.o., Warszawa, PL.
 (540)

ILK

Kolor znaku: granatowy

(531) 26.11.2, 27.5.1, 29.1.4
 (510), (511) **36** agencje celne, **37** naprawy, konserwacje, remonty, obsługa taboru kolejowego i innych pojazdów, instalowanie, konserwacja i naprawy sprzętu komputerowego, **39** transport kolejowy pasażerski krajowy i międzynarodowy, usługi sypialne w wagonach kolejowych, transport kolejowy towarowy krajowy i międzynarodowy, rozładunek i przeładunek towarów, pośrednictwo frachtowe, spedycja towarowa, transport przedmiotów wartościowych, usługi tranzytowe, magazynowanie towarów, rezerwacja i sprzedaż biletów, usługi kurierskie, przewóz i dostarczanie przesyłek listowych i paczek, czarterowanie, usługi transportowe autobusowe, transport samochodowy, transport przedmiotów wartościowych, informacja o transporcie, usługi biur turystycznych i agencji podróży z wyjątkiem rezerwacji hoteli i pensjonatów, transport powietrzny i rzeczny, organizowanie rejsów statkami wycieczkowymi, organizowanie podróży

i turystyki, **41** organizowanie i prowadzenie konferencji, seminariów, kongresów, sympozjów, zjazdów, szkoleń, konkursów edukacyjnych i rozrywkowych, produkcja filmów, studia filmowe, projekcje filmów, nocne kluby, organizowanie wystaw z dziedziny kultury i edukacji, organizowanie obozów wakacyjnych i sportowych, rezerwacja miejsc na spektakle, informacja o wypoczynku, usługi związane z organizacją wypoczynku, **43** usługi barowe, bary szybkiej obsługi, kawiarnie, sprzedaż posiłków przygotowywanych do spożycia w wagonach restauracyjnych, przygotowywanie żywności i napojów na zamówienie oraz ich dostawa, rezerwowanie i wynajmowanie noclegów, usługi zakwaterowania dla obozów wakacyjnych, pensjonaty, domy turystyczne i hotele, rezerwacja miejsc w pensjonatach i domach turystycznych, rezerwacje hotelowe, rezerwacje kwatery.

(111) **194205** (220) 2005 08 30 (210) 299471
 (151) 2007 09 12 (441) 2005 12 12
 (732) SYNGENTA PARTICIPATIONS AG, Bazylea, CH.
 (540)

Tilt Plus

(531) 27.5.1

(510), (511) **05** preparaty do zwalczania szkodników, fungicydy, herbicydy, insektycydy.

(111) **194206** (220) 2005 08 30 (210) 299473
 (151) 2007 09 12 (441) 2005 12 12
 (732) SYNGENTA PARTICIPATIONS AG, Bazylea, CH.
 (540)

Artea

(531) 27.5.1

(510), (511) **05** preparaty do zwalczania szkodników, fungicydy, herbicydy, insektycydy.

(111) **194207** (220) 2005 08 30 (210) 299474
 (151) 2007 09 12 (441) 2005 12 12
 (732) SYNGENTA PARTICIPATIONS AG, Bazylea, CH.
 (540)

CHORUS 

Kolor znaku: czerwony, niebieski, zielony

(531) 24.15.2, 26.13.1, 27.5.1, 29.1.13
 (510), (511) **05** preparaty do zwalczania szkodników, fungicydy, herbicydy, insektycydy.

(111) **194208** (220) 2005 08 30 (210) 299475
 (151) 2007 09 13 (441) 2005 12 12
 (732) SYNGENTA PARTICIPATIONS AG, Bazylea, CH.
 (540)

MODDUS

Kolor znaku: niebieski, czarny, biały

(531) 27.5.1, 29.1.13
 (510), (511) **05** preparaty do zwalczania szkodników, fungicydy, herbicydy, insektycydy.

(111) **194209** (220) 2005 09 05 (210) 299694
 (151) 2007 07 04 (441) 2005 12 12
 (732) Krajowa Spółdzielcza Kasa Oszczędnościowo - Kredytowa, Sopot, PL.
 (540) Kasa zwykłych ludzi

(510), (511) **36** doradztwo finansowe, doradztwo w sprawach ubezpieczeniowych, kasy oszczędnościowe, kredytowanie, kredyty ratalne, lokaty kapitału (inwestycje kapitałowe), tworzenie kapitałów, operacje finansowe, usługi finansowe, informacje finansowe, **41** organizowanie i prowadzenie konferencji, organizowanie i prowadzenie seminariów, nauczanie, publikowanie tekstów (innych niż reklamowe), **42** projektowanie oprogramowania komputerowego, projektowanie systemów komputerowych, powielanie oprogramowania komputerowego.

(111) **194210** (220) 2005 09 05 (210) 299695
(151) 2007 06 29 (441) 2005 12 12
(732) Krajowa Spółdzielcza Kasa Oszczędnościowo - Kredytowa, Sopot, PL.

(540) Twoja inwestycja - SKOK w przyszłość

(510), (511) **36** doradztwo finansowe, doradztwo w sprawach ubezpieczeniowych, kasy oszczędnościowe, kredytowanie, kredyty ratalne, lokaty kapitału (inwestycje kapitałowe), tworzenie kapitałów, operacje finansowe, usługi finansowe, informacje finansowe, **41** organizowanie i prowadzenie konferencji, organizowanie i prowadzenie seminariów, nauczanie, publikowanie tekstów (innych niż reklamowe), **42** projektowanie oprogramowania komputerowego, projektowanie systemów komputerowych, powielanie oprogramowania komputerowego.

(111) **194211** (220) 2005 09 20 (210) 300229
(151) 2007 07 17 (441) 2005 12 27
(732) Bristol-Myers Squibb & Gilead Sciences, LLC, Foster City, US.
(540) ATRIPLA

(510), (511) **05** preparaty farmaceutyczne stosowane dla ludzi.

(111) **194212** (220) 2005 09 23 (210) 300351
(151) 2007 06 26 (441) 2005 12 27
(732) NATUR PRODUKT ZDROVIT Sp. z o.o., Warszawa, PL.

(540) Bilomag Zdrovit. Pamiętasz o wszystkim.

(510), (511) **03** kosmetyki, **05** preparaty farmaceutyczne, leki do celów medycznych, preparaty dietetyczne dla celów leczniczych, preparaty witaminowe i lecznicze, preparaty mineralne, napoje do celów leczniczych, zioła lecznicze, **30** wyroby cukiernicze, słodczyce, **32** napoje bezalkoholowe, koncentraty napojów.

(111) **194213** (220) 2005 09 29 (210) 300570
(151) 2007 07 17 (441) 2006 01 09
(732) Przedsiębiorstwo Projektowania, Handlu i Usług „KORMAL” Spółka z o.o., Warszawa, PL.
(540)

KORMAL

Kolor znaku: niebieski

(531) 27.5.1, 29.1.4

(510), (511) **35** usługi w zakresie prowadzenia hurtowni i sklepów z farbami, lakierami, zestawami malarskimi, materiałami budowlanymi, **37** usługi budowlane, naprawy, usługi instalacyjne, **42** usługi architektoniczne, badania techniczne, badania w dziedzinie budownictwa, prace badawczo-rozwojowe, projektowanie budynków, projektowanie w budownictwie, dekoracja wnętrz, projektowanie dekoracji wnętrz, doradztwo budowlane, ekspertyzy inżynierskie, pomiary gruntu, pomiary geodezyjne, planowanie urbanistyczne, opracowywanie projektów technicznych.

(111) **194214** (220) 2005 10 03 (210) 300736
(151) 2007 08 24 (441) 2006 01 09
(732) OCEANIC Przedsiębiorstwo Farmaceutyczno Kosmetyczne Wojciech Soszyński, Sopot, PL.

(540) OXERIL Dermo-ekspert

(510), (511) **05** preparaty farmaceutyczne doustne w postaci granulatu, kropli, kapsułek, emulsji, mieszanek ziołowych, past, pigułek, płynów, proszku, syropu, zawiesiny, żelu, preparaty farmaceutyczne do stosowania w jamie ustnej w postaci aerozolu, gumy do żucia, kapsułek, koncentratu, kropli, pastylek, past, płynów, proszku, table-

tek, zawiesin, żelu, preparaty farmaceutyczne do użytku dentystycznego w postaci emulsji, pasty, płynów, proszku, tabletek, zawiesiny, żelu, preparaty farmaceutyczne do inhalacji w postaci aerozolu, emulsji, gazu, maści, płynu, proszku, tabletek, zawiesiny, żelu, preparaty farmaceutyczne do tchawicy i płuc w postaci proszku, roztworu, zawiesiny, preparaty farmaceutyczne do stosowania na skórę i przezskórnie w postaci dodatku do kąpielii leczniczej, emulsji, kąpieli, kolodium, koncentratu, kremu, maści, opatrunku, pasty, plastra, płynu, pudru, szamponu, zawiesiny, żelu, preparaty farmaceutyczne do oczu w postaci kropli, kremu, maści, płynu, rozpuszczalnika do kropli, preparaty farmaceutyczne douchwowe w postaci tabletek douchwowych, tamponów, zawiesin do irygacji, żelu, proszku i rozpuszczalnika do sporządzania żelu, preparaty farmaceutyczne doodbytne w postaci czopków, emulsji, kapsułek, koncentratu, kremu, maści, pianki, płynu, tabletek, tamponu, zawiesiny, żelu, preparaty farmaceutyczne do pęcherza i cewki moczowej w postaci płynu do płukania, proszku do przygotowania płynu, żelu, preparaty farmaceutyczne do uszu w postaci aerozolu-emulsji, roztworu, zawiesiny, kremu, kropli, maści, płynu, proszku, pręcika, tamponu, żelu, preparaty farmaceutyczne do nosa w postaci aerozolu-zawiesiny, płynu, kropli, maści, pudru, pręcika, preparaty farmaceutyczne douchwowe w postaci emulsji do irygacji, globulek douchwowych, kapsułek douchwowych, kremów douchwowych, maści douchwowej, pianki do pochwy, płynu do irygacji.

(111) **194215** (220) 2005 10 10 (210) 300996
(151) 2007 08 03 (441) 2006 01 23
(732) REDAN Spółka Akcyjna, Łódź, PL.

(540) STYLE OF LIFE

(510), (511) **03** dezodoranty osobiste, perfumy, wody kolońskie, wody toaletowe, środki do pielęgnacji włosów, lakiery do włosów, pianki do włosów, ołówki do brwi, preparaty do demakijażu, mydła dezodoryzujące, mydła dezynfekujące, mydła, preparaty do golenia, płyny do kąpieli, preparaty kosmetyczne do kąpieli, kosmetyki, zestawy kosmetyczne, kremy kosmetyczne, preparaty do makijażu, maseczki kosmetyczne, mleczka kosmetyczne, ołówki kosmetyczne, płyny po goleniu, pomadki do ust, kosmetyki do opalania, puder do makijażu, szampony, szminki do make-up, wody zapachowe, preparaty do depilacji, różce kosmetyczne, **18** kasetki ze skóry, etui na klucze skórzane, skórzane komplety podróżne, narzuty ze skór, parasole, torby plażowe, plecaki, portfele i portmonetki, sakiewki, teczki, tornistry i torby szkolne, torby podróżne na ubrania, torby podróżne, rzemienie, skóry, skórzane paski, walizki, **25** wyroby futrzarskie odzieżowe ze skór zwierzęcych, bielizna osobista, bluzki, bluzy, body, odzież z dzianiny, kamizelki, kaptury do ubrań, odzież z tworzyw naturalnych i sztucznych, T-shirty, ubrania, kostiumy, kalosze, odzież w postaci kombinezonów, koszule męskie, krawaty, marynarki, mundury, nakrycia głowy, obuwie, odzież, w tym odzież skórzana, płaszcze, pończochy, rajstopy, rękawice, skarpetki, spodnie, spódnice, suknie, swetry, trykoty bez zapięcia, szalik, szlafroki, śpioszki dziecięce, **26** numery startowe, opaski na włosy, emblematy ozdobne, pasmanteria, siatki na włosy, guziki, igły, poduszeczki do igieł, klamry do odzieży, klamry do pasków, napy do ubrań, sprzączki do odzieży, falbany do odzieży, koronki, taśmy wykończeniowe, zapięcia do odzieży, wstążki, zamki błyskawiczne, **40** usługi w zakresie: apreturowania tkanin, barwienia tekstyliów, dekatyzowania tkanin, hafciarstwa, krawiectwa, krojenia tkanin, przeróbki odzieży, pikowania tkanin, **42** usługi w zakresie: dekoracji wnętrz, testowania materiałów, informacji o modzie, projektowania mody, wzornictwa przemysłowego.

(111) **194216** (220) 2005 10 10 (210) 300997
(151) 2007 08 03 (441) 2006 01 23
(732) REDAN Spółka Akcyjna, Łódź, PL.

(540) MORROW

(510), (511) **03** dezodoranty osobiste, perfumy, wody kolońskie, wody toaletowe, środki do pielęgnacji włosów, lakiery do włosów, pianki do włosów, ołówki do brwi, preparaty do demakijażu, mydła dezodoryzujące, mydła dezynfekujące, mydła, preparaty do golenia, płyny do kąpieli, preparaty kosmetyczne do kąpieli, kosmetyki, zestawy kosmetyczne, kremy kosmetyczne, preparaty do makijażu, maseczki kosmetyczne, mleczka kosmetyczne, ołówki kosmetyczne, płyny po goleniu, pomadki do ust, kosmetyki do opalania, puder do makijażu, szampony, szminki do make-up, wody zapachowe, preparaty do depilacji, różce kosmetyczne, **18** kasetki ze skóry, etui na klucze skórzane, skórzane komplety podróżne, narzuty ze skór, parasole, torby plażowe, plecaki,

portfele i portmonetki, sakiewki, teczki, tornistry i torby szkolne, torby podróżne na ubrania, torby podróżne, rzemienie, skóry, skórzane paski, walizki, **25** wyroby futrzarskie odzieżowe ze skór zwierzęcych, bielizna osobista, bluzki, bluzy, body, odzież z dzianiny, kamizelki, kaptury do ubrań, odzież z tworzyw naturalnych i sztucznych, T-shirty, ubrania, kostiumy, kalosze, odzież w postaci kombinezonów, koszule męskie, krawaty, marynarki, mundury, nakrycia głowy, obuwie, odzież, w tym odzież skórzana, płaszcze, pończochy, rajstopy, rękawice, skarpetki, spodnie, spódnice, suknie, swetry, trykoty bez zapięcia, szaliki, szlafroki, śpioszki dziecięce, **26** numery startowe, opaski na włosy, emblematy ozdobne, pasmanteria, siatki na włosy, guziki, igły, poduszeczki do igieł, klamry do odzieży, klamry do pasków, napy do ubrań, sprzączki do odzieży, falbany do odzieży, koronki, taśmy wykończeniowe, zapięcia do odzieży, wstążki, zamki błyskawiczne, **40** usługi w zakresie: apreturowania tkanin, barwienia tekstyliów, dekatyzowania tkanin, hafciarstwa, krawiectwa, krojenia tkanin, przeróbki odzieży, pikowania tkanin, **42** usługi w zakresie: dekoracji wnętrz, testowania materiałów, informacji o modzie, projektowania mody, wzornictwa przemysłowego.

(111) **194217** (220) 2005 10 10 (210) 300998
 (151) 2007 08 03 (441) 2006 01 23
 (732) REDAN Spółka Akcyjna, Łódź, PL.
 (540)

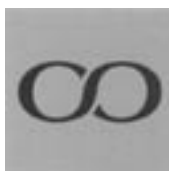

Kolor znaku: szary, czarny

(531) 24.17.5, 24.17.8, 29.1.6, 29.1.8
 (510), (511) **03** dezodoranty osobiste, perfumy, wody kolońskie, wody toaletowe, środki do pielęgnacji włosów, lakiery do włosów, pianki do włosów, ołówki do brwi, preparaty do demakijażu, mydła dezodoryzujące, mydła dezynfekujące, mydła, preparaty do golenia, płyny do kąpieli, preparaty kosmetyczne do kąpieli, kosmetyki, zestawy kosmetyczne, kremy kosmetyczne, preparaty do makijażu, maseczki kosmetyczne, mleczka kosmetyczne, ołówki kosmetyczne, płyny po goleniu, pomadki do ust, kosmetyki do opalania, puder do makijażu, szampony, szminki do make-up, wody zapachowe, preparaty do depilacji, różę kosmetyczne, **18** kasetki ze skóry, etui na klucze skórzane, skórzane komplety podróżne, narzuty ze skór, parasole, torby plażowe, plecaki, portfele i portmonetki, sakiewki, teczki, tornistry i torby szkolne, torby podróżne na ubrania, torby podróżne, rzemienie, skóry, skórzane paski, walizki, **25** wyroby futrzarskie odzieżowe ze skór zwierzęcych, bielizna osobista, bluzki, bluzy, body, odzież z dzianiny, kamizelki, kaptury do ubrań, odzież z tworzyw naturalnych i sztucznych, T-shirty, ubrania, kostiumy, kalosze, odzież w postaci kombinezonów, koszule męskie, krawaty, marynarki, mundury, nakrycia głowy, obuwie, odzież, w tym odzież skórzana, płaszcze, pończochy, rajstopy, rękawice, skarpetki, spodnie, spódnice, suknie, swetry, trykoty bez zapięcia, szaliki, szlafroki, śpioszki dziecięce, **26** numery startowe, opaski na włosy, emblematy ozdobne, pasmanteria, siatki na włosy, guziki, igły, poduszeczki do igieł, klamry do odzieży, klamry do pasków, napy do ubrań, sprzączki do odzieży, falbany do odzieży, koronki, taśmy wykończeniowe, zapięcia do odzieży, wstążki, zamki błyskawiczne, **40** usługi w zakresie: apreturowania tkanin, barwienia tekstyliów, dekatyzowania tkanin, hafciarstwa, krawiectwa, krojenia tkanin, przeróbki odzieży, pikowania tkanin, **42** usługi w zakresie: dekoracji wnętrz, testowania materiałów, informacji o modzie, projektowania mody, wzornictwa przemysłowego.

(111) **194218** (220) 2005 10 10 (210) 300999
 (151) 2007 08 03 (441) 2006 01 23
 (732) REDAN Spółka Akcyjna, Łódź, PL.
 (540)



(531) 24.17.5, 24.17.8
 (510), (511) **03** dezodoranty osobiste, perfumy, wody kolońskie, wody toaletowe, środki do pielęgnacji włosów, lakiery do włosów, pianki do

włosów, ołówki do brwi, preparaty do demakijażu, mydła dezodoryzujące, mydła dezynfekujące, mydła, preparaty do golenia, płyny do kąpieli, preparaty kosmetyczne do kąpieli, kosmetyki, zestawy kosmetyczne, kremy kosmetyczne, preparaty do makijażu, maseczki kosmetyczne, mleczka kosmetyczne, ołówki kosmetyczne, płyny po goleniu, pomadki do ust, kosmetyki do opalania, puder do makijażu, szampony, szminki do make-up, wody zapachowe, preparaty do depilacji, różę kosmetyczne, **18** kasetki ze skóry, etui na klucze skórzane, skórzane komplety podróżne, narzuty ze skór, parasole, torby plażowe, plecaki, portfele i portmonetki, sakiewki, teczki, tornistry i torby szkolne, torby podróżne na ubrania, torby podróżne, rzemienie, skóry, skórzane paski, walizki, **25** wyroby futrzarskie odzieżowe ze skór zwierzęcych, bielizna osobista, bluzki, bluzy, body, odzież z dzianiny, kamizelki, kaptury do ubrań, odzież z tworzyw naturalnych i sztucznych, T-shirty, ubrania, kostiumy, kalosze, odzież w postaci kombinezonów, koszule męskie, krawaty, marynarki, mundury, nakrycia głowy, obuwie, odzież, w tym odzież skórzana, płaszcze, pończochy, rajstopy, rękawice, skarpetki, spodnie, spódnice, suknie, swetry, trykoty bez zapięcia, szaliki, szlafroki, śpioszki dziecięce, **26** numery startowe, opaski na włosy, emblematy ozdobne, pasmanteria, siatki na włosy, guziki, igły, poduszeczki do igieł, klamry do odzieży, klamry do pasków, napy do ubrań, sprzączki do odzieży, falbany do odzieży, koronki, taśmy wykończeniowe, zapięcia do odzieży, wstążki, zamki błyskawiczne, **40** usługi w zakresie: apreturowania tkanin, barwienia tekstyliów, dekatyzowania tkanin, hafciarstwa, krawiectwa, krojenia tkanin, przeróbki odzieży, pikowania tkanin, **42** usługi w zakresie: dekoracji wnętrz, testowania materiałów, informacji o modzie, projektowania mody, wzornictwa przemysłowego.

(111) **194219** (220) 2005 10 10 (210) 301000
 (151) 2007 08 03 (441) 2006 01 23
 (732) REDAN Spółka Akcyjna, Łódź, PL.
 (540)



Kolor znaku: różowy, szary

(531) 24.17.5, 24.17.8, 29.1.1, 29.1.6
 (510), (511) **03** dezodoranty osobiste, perfumy, wody kolońskie, wody toaletowe, środki do pielęgnacji włosów, lakiery do włosów, pianki do włosów, ołówki do brwi, preparaty do demakijażu, mydła dezodoryzujące, mydła dezynfekujące, mydła, preparaty do golenia, płyny do kąpieli, preparaty kosmetyczne do kąpieli, kosmetyki, zestawy kosmetyczne, kremy kosmetyczne, preparaty do makijażu, maseczki kosmetyczne, mleczka kosmetyczne, ołówki kosmetyczne, płyny po goleniu, pomadki do ust, kosmetyki do opalania, puder do makijażu, szampony, szminki do make-up, wody zapachowe, preparaty do depilacji, różę kosmetyczne, **18** kasetki ze skóry, etui na klucze skórzane, skórzane komplety podróżne, narzuty ze skór, parasole, torby plażowe, plecaki, portfele i portmonetki, sakiewki, teczki, tornistry i torby szkolne, torby podróżne na ubrania, torby podróżne, rzemienie, skóry, skórzane paski, walizki, **25** wyroby futrzarskie odzieżowe ze skór zwierzęcych, bielizna osobista, bluzki, bluzy, body, odzież z dzianiny, kamizelki, kaptury do ubrań, odzież z tworzyw naturalnych i sztucznych, T-shirty, ubrania, kostiumy, kalosze, odzież w postaci kombinezonów, koszule męskie, krawaty, marynarki, mundury, nakrycia głowy, obuwie, odzież, w tym odzież skórzana, płaszcze, pończochy, rajstopy, rękawice, skarpetki, spodnie, spódnice, suknie, swetry, trykoty bez zapięcia, szaliki, szlafroki, śpioszki dziecięce, **26** numery startowe, opaski na włosy, emblematy ozdobne, pasmanteria, siatki na włosy, guziki, igły, poduszeczki do igieł, klamry do odzieży, klamry do pasków, napy do ubrań, sprzączki do odzieży, falbany do odzieży, koronki, taśmy wykończeniowe, zapięcia do odzieży, wstążki, zamki błyskawiczne, **40** usługi w zakresie: apreturowania tkanin, barwienia tekstyliów, dekatyzowania tkanin, hafciarstwa, krawiectwa, krojenia tkanin, przeróbki odzieży, pikowania tkanin, **42** usługi w zakresie: dekoracji wnętrz, testowania materiałów, informacji o modzie, projektowania mody, wzornictwa przemysłowego.

(111) **194220** (220) 2005 10 11 (210) 301066
 (151) 2007 09 18 (441) 2006 01 23

(732) POLFARMEX S.A., Kutno, PL.

(540) Dermetin

(510), (511) **03** płyny do pielęgnacji włosów, szampony, szampony dla zwierząt, kosmetyki.(111) **194221** (220) 2005 10 11 (210) 301067

(151) 2007 09 18 (441) 2006 01 23

(732) POLFARMEX S.A., Kutno, PL.

(540) Atopin

(510), (511) **03** płyny do pielęgnacji, pianki do mycia ciała u dzieci z atopowym zapaleniem skóry, kosmetyki.(111) **194222** (220) 2005 10 11 (210) 301071

(151) 2007 09 18 (441) 2006 01 23

(732) Biofarm Sp. z o.o., Poznań, PL.

(540) VITAMIX

(510), (511) **05** produkty farmaceutyczne: leki, środki dezynfekcyjne, odkażające, produkty weterynaryjne, dietetyczne środki medyczne, produkty sanitarne: materiały opatrunkowe, plastry, podpaski higieniczne, żywność dla niemowląt.(111) **194223** (220) 2005 10 12 (210) 301127

(151) 2007 08 30 (441) 2006 01 23

(732) Icopal Spółka Akcyjna, Zduńska Wola, PL.

(540) FireSmart Solo

(510), (511) **19** papy asfaltowe.(111) **194224** (220) 2005 10 12 (210) 301128

(151) 2007 08 30 (441) 2006 01 23

(732) Icopal Spółka Akcyjna, Zduńska Wola, PL.

(540) Monotherm

(510), (511) **19** papy asfaltowe.(111) **194225** (220) 2005 10 19 (210) 301333

(151) 2007 07 11 (441) 2006 01 23

(732) „BUDOTERM TMT” TURKOT Spółka Jawna, Mielec, PL.

(540) budoterm tst turkot

(510), (511) **17** materiały izolacyjne, farby i lakiery izolacyjne, taśmy i tkaniny izolacyjne, materiały uszczelniające, izolatory, uszczelnienia wodoodporne, zaprawy izolacyjne, niemetalowe złączki i osłony rur, osłony niemetalowe do rur, izolacje przeciwwilgociowe budynków, materiały ciepłochronne i dźwiękoszczelne, **19** niemetalowe materiały budowlane, drewno budowlane, niemetalowe elementy konstrukcyjne dla budownictwa, niemetalowe pokrycia dachowe, **35** usługi w zakresie gromadzenia w jednym miejscu różnorodnych towarów, w sposób umożliwiający ich dogodne oglądanie i nabywanie, w szczególności materiałów budowlanych i wyposażenia sanitarnego, wodno-kanalizacyjnego i grzewczego, wyrobów metalowych, szkła, farb i lakierów, artykułów gospodarstwa domowego i wyposażenia mieszkań, **37** izolowanie i uszczelnianie budynków, informacja budowlana, nadzór budowlany, wynajem sprzętu budowlanego, budowa pawilonów, sklepów i magazynów, rozbiorka budynków, budownictwo przemysłowe, budowa domów i obiektów wolnostojących, zabezpieczanie budynków przed wilgocią, montaż rusztowań, montaż i naprawy instalacji centralnego ogrzewania i klimatyzacyjnej, usługi hydrauliczne i dekarские.(111) **194226** (220) 2005 10 21 (210) 301454

(151) 2007 08 14 (441) 2006 01 23

(732) OLIMP LABORATORIES Spółka z o.o., Nagawczyna, PL.

(540) GLADIATOR

(510), (511) **05** odżywki wzmacniające zawierające preparaty farmaceutyczne stosowane profilaktycznie i dla rekonwalescentów, **18** torby podróżne, torby turystyczne, plecaki, **29** koncentraty i odżywki wysokobiałkowe wzbogacone witaminami, solami mineralnymi i aminokwasami, **30** koncentraty i odżywki węglowodanowe i wysokoenergetyczne wzbogacone witaminami i solami mineralnymi, **32** napoje bezalkoholowe wzbogacone witaminami i solami mineralnymi, energetyzujące.(111) **194227** (220) 2005 10 25 (210) 301570

(151) 2007 07 26 (441) 2006 02 06

(732) „BEST PARTNER” Andrzej Czachor, Opole, PL.

(540)

BESTPARTNER

(531) 26.11.13, 26.13.1, 27.5.1

(510), (511) **09** anteny, przyrządy antyinterferencyjne, baterie elektryczne, bezpieczniki, cewki, czytniki, obwody drukowane, druty i przewody elektryczne, złącza do przewodów, urządzenia do namierzania i transmisji dźwięku i obrazu, przełączniki i cewki elektromagnetyczne, przekaźniki, instalacje elektryczne, transformatory, złącza do instalacji elektrycznych, ekrany fluorescencyjne, fototelegrafia, aparaty do przetwarzania informacji, instalacje antenowe, kable i złącza do kabli, kable i złącza koncentryczne i optyczne, kamery wizyjne kompaktowe, kondensatory i konwertory elektryczne, lampy elektronowe, monitory, modemy, nadajniki, regulatory napięcia, obwody drukowane i scalone, odbiorniki sygnałów, ogniwa elektryczne, omomierze, oporniki, osłony i oprawy końcówek elektrycznych, płytki półprzewodnikowe, urządzenia i przyrządy pomiarowe, procesory i programy sterujące, przekaźniki, przełączniki przemienniki i przetworniki elektryczne puszki, obudowy i oprawy elektryczne, pulpity, szafy i tablice rozdzielcze, wskaźniki, zaciski i złącza elektryczne, telefony bezprzewodowe, aparaty telefoniczne, lasery, interfejsy, **38** emisja radiowo-telewizyjna, łączność telefoniczna, telegraficzna i światłowodowa, przesłanie informacji, połączenia i trasy połączeń telekomunikacyjnych, telefonia bezprzewodowa - komórkowa i satelitarna, telewizja kablowa, budowa sieci teletransmisyjnych, usługi teletransmisyjne i telekomunikacyjne, radiolinie, **42** administrowanie stronami komputerowymi, analiza systemów komputerowych, doradztwo w sprawach sprzętu komputerowego, projektowanie instalacji i konserwacja oprogramowania, tworzenie, utrzymywanie i administrowanie stron internetowych.(111) **194228** (220) 2005 10 27 (210) 301686

(151) 2007 09 05 (441) 2006 02 06

(732) PV Autoteile GmbH, Duisburg, DE.

(540)

mójwarsztat
 Trafny wybór 

Kolor znaku: czerwony, czarny, biały, szary

(531) 24.15.1, 26.1.1, 27.5.1, 29.1.14

(510), (511) **02** środki konserwujące do pojazdów silnikowych, zwłaszcza środki antykorozyjne i lakiery, **04** oleje i smary techniczne, szczególnie oleje silnikowe, **07** filtry oleju i powietrza do silników, **09** elektroniczne nośniki danych z zapisanymi danymi dla przekazywania informacji technicznych na temat części do pojazdów mechanicznych i wyposażenia warsztatowego dla użytkowników tych części i wyposażenia, szczególnie dla użytkowników warsztatów mechaniki pojazdowej i sprzedawców części do pojazdów mechanicznych, sterowniki i czujniki do pojazdów mechanicznych, **11** filtry powietrza wewnętrzne do klimatyzacji, **12** części i akcesoria samochodowe, a mianowicie hamulce, amortyzatory, sprzęgła, łożyska kół, akcesoria do tuningu optycznego pojazdów mechanicznych, a mianowicie felgi, opony, bagażniki, **35** doradztwo w zakresie prowadzenia działalności gospodarczej, doradztwo w zakresie zarządzania personelem i pozyskiwanie personelu na rzecz innych, **37** usługi warsztatowe w zakresie pojazdów samochodowych, a mianowicie przeprowadzania kontroli jako część prac konserwacyjnych i naprawczych pojazdów mechanicznych, montaż opon, części zamiennych, łańcuchów, mycie pojazdów, naprawy powypadkowe, tuning, prace naprawcze pojazdów samochodowych, **39** usługi pośrednictwa transportowego w dostarczaniu pojazdów mechanicznych do kontroli, **42** kontrola techniczna pojazdów.(111) **194229** (220) 2005 11 10 (210) 302119

(151) 2007 09 04 (441) 2006 02 20

(732) Przedsiębiorstwo Farmaceutyczne „LEK-AM” Spółka z o.o., Zakroczym, PL.

(540) pikomax

(510), (511) **05** produkty farmaceutyczne, leki, parafarmaceutyki.

(111) **194230** (220) 2005 11 10 (210) 302120

(151) 2007 09 04 (441) 2006 02 20

(732) Przedsiębiorstwo Farmaceutyczne „LEK-AM” Spółka z o.o., Zakroczym, PL.

(540) fluactive

(510), (511) **05** produkty farmaceutyczne, leki, parafarmaceutyki.

(111) **194231** (220) 2005 11 21 (210) 302567

(151) 2007 08 21 (441) 2006 03 06

(732) WYETH, Madison, US.

(540) XPRONIN

(510), (511) **05** preparaty farmaceutyczne do leczenia hemofilii.

(111) **194232** (220) 2005 11 21 (210) 302568

(151) 2007 08 21 (441) 2006 03 06

(732) WYETH, Madison, US.

(540) XYNTHA

(510), (511) **05** preparaty farmaceutyczne do leczenia hemofilii.

(111) **194233** (220) 2005 11 25 (210) 302796

(151) 2007 09 04 (441) 2006 03 06

(732) POLITECHNIKA WARSZAWSKA, Warszawa, PL.

(540)



Kolor znaku: szary i odcienie

(531) 24.15.3, 26.5.4, 29.1.6

(510), (511) **16** materiały szkoleniowe i instruktażowe, książki, podręczniki, broszury, druki, **35** badanie rynku, badania opinii publicznej, badania w dziedzinie działalności gospodarczej, doradztwo specjalistyczne w sprawach działalności gospodarczej, doradztwo w zakresie organizowania i prowadzenia działalności gospodarczej, doradztwo w zakresie zarządzania działalnością gospodarczą, ekspertyzy w zakresie działalności gospodarczej, **41** edukacja, wyższe uczelnie, nauczanie, kształcenie praktyczne, porady w zakresie edukacji lub kształcenia, poradnictwo zawodowe, organizowanie i prowadzenie seminariów i konferencji, organizowanie i prowadzenie pracowni specjalistycznych, publikowanie książek, **42** naukowe i techniczne usługi i badania oraz ich projektowanie, przemysłowa analiza i badanie usług, ekspertyzy inżynierskie, prace badawczo-rozwojowe dla osób trzecich, opracowywanie projektów technicznych, doradztwo w zakresie ochrony środowiska, projektowanie i rozwój komputerowego sprzętu i oprogramowania, analizy systemów komputerowych, doradztwo w sprawach sprzętu komputerowego, instalacje oprogramowania komputerowego, programowanie komputerów i konserwacja.

(111) **194234** (220) 2005 12 21 (210) 303921

(151) 2007 09 06 (441) 2006 04 03

(732) OLIMP LABORATORIES Sp. z o.o., Nagawczyna, PL.

(540) EREKTON

(510), (511) **05** odżywki wzmacniające zawierające preparaty parafarmaceutyczne stosowane profilaktycznie i dla rekonwalescentów, **29** koncentraty i odżywki wysokobiałkowe wzbogacone witaminami, solami mineralnymi i aminokwasami, **30** koncentraty i odżywki węglowodanowe i wysokoenergetyczne wzbogacone witaminami i solami mineralnymi.

(111) **194235** (220) 2005 12 21 (210) 303924

(151) 2007 09 06 (441) 2006 04 03

(732) Rotam Limited, Chaiwan, HK.

(540) TOLEDO

(510), (511) **05** insektycydy (środki owadobójcze), pestycydy (środki przeciw szkodnikom), fungicydy (środki grzybobójcze), herbicydy (środki przeciw chwastom), środki pasożytnobójcze, preparaty do zwalczania robactwa.

(111) **194236** (220) 2005 12 22 (210) 303998

(151) 2007 09 04 (441) 2006 04 03

(732) Podlaska Wytwórnia Wódek „Polmos” Spółka Akcyjna, Siedlce, PL.

(540)



(531) 27.5.1

(510), (511) **33** napoje alkoholowe (z wyjątkiem piwa).

(111) **194237** (220) 2005 12 22 (210) 304000

(151) 2007 09 04 (441) 2006 04 03

(732) Podlaska Wytwórnia Wódek „Polmos” Spółka Akcyjna, Siedlce, PL.

(540)



Kolor znaku: kremowy, miodowy, złoty, żółty, brązowy

(531) 5.5.19, 19.7.1, 29.1.15

(510), (511) **33** napoje alkoholowe (z wyjątkiem piwa).

(111) **194238** (220) 2005 12 23 (210) 304112

(151) 2007 08 08 (441) 2006 04 03

(732) „SOBIK” - Zakład Produkcyjny Sp. z o.o., Bielsko-Biała, PL.

(540)



Kolor znaku: biały, czerwony, niebieski

(531) 3.4.1, 6.1.2, 25.1.15, 27.5.1, 29.1.13

(510), (511) **29** masło.

(111) **194239** (220) 2005 12 23 (210) 304113

(151) 2007 08 08 (441) 2006 04 03

(732) „SOBIK” - Zakład Produkcyjny Sp. z o.o., Bielsko-Biała, PL.

(540)



Kolor znaku: niebieski, biały, czerwony, szary, czarny, pomarańczowy

(531) 2.1.4, 3.4.11, 6.1.2, 26.5.4, 27.5.1, 29.1.15

(510), (511) **29** przetwory mleczne, ser, masło.

(111) **194240** (220) 2005 12 23 (210) 304114
 (151) 2007 08 08 (441) 2006 04 03
 (732) „SOBIK” - Zakład Produkcyjny Sp. z o.o., Bielsko-Biała, PL.
 (540)

Ten najlepszy

Kolor znaku: czerwony, niebieski, biały

(531) 27.5.1, 29.1.13
 (510), (511) **29** ser, kefir.

(111) **194241** (220) 2005 12 23 (210) 304115
 (151) 2007 08 08 (441) 2006 04 03
 (732) „SOBIK” - Zakład Produkcyjny Sp. z o.o., Bielsko-Biała, PL.
 (540)

To najlepsze

Kolor znaku: czerwony, niebieski, biały

(531) 27.5.1, 29.1.13
 (510), (511) **29** masło, mleko.

(111) **194242** (220) 2005 12 27 (210) 304138
 (151) 2007 08 30 (441) 2006 04 03
 (732) OLIMP LABORATORIES Sp. z o.o., Nagawczyna, PL.
 (540) VITA-PLEX SPORT

(510), (511) **05** odżywki wzmacniające zawierające preparaty parafarmaceutyczne stosowane profilaktycznie i dla rekonwalescentów, **29** koncentraty i odżywki wysokobiałkowe wzbogacone witaminami, solami mineralnymi i aminokwasami, **30** koncentraty i odżywki węglowodanowe i wysokoenergetyczne wzbogacone witaminami i solami mineralnymi, **32** napoje bezalkoholowe wzbogacone witaminami i solami mineralnymi, energetyzujące.

(111) **194243** (220) 2005 12 27 (210) 304141
 (151) 2007 08 30 (441) 2006 04 03
 (732) OLIMP LABORATORIES Sp. z o.o., Nagawczyna, PL.
 (540) CHELA-MIN SPORT

(510), (511) **05** odżywki wzmacniające zawierające preparaty parafarmaceutyczne stosowane profilaktycznie i dla rekonwalescentów, **29** koncentraty i odżywki wysokobiałkowe wzbogacone witaminami, solami mineralnymi i aminokwasami, **30** koncentraty i odżywki węglowodanowe i wysokoenergetyczne wzbogacone witaminami i solami mineralnymi, **32** napoje bezalkoholowe wzbogacone witaminami i solami mineralnymi, energetyzujące.

(111) **194244** (220) 2006 01 04 (210) 304440
 (151) 2007 09 18 (441) 2006 04 18
 (732) Targi Toruńskie Sp. z o.o., Toruń, PL.
 (540)

 Targi Toruńskie

Kolor znaku: biały, niebieski, granatowy, jasnozielony

(531) 1.13.1, 24.17.2, 27.5.1, 29.1.14
 (510), (511) **35** badanie rynku, organizowanie targów i wystaw w celach handlowych lub reklamowych, dystrybucja i rozpowszechnianie materiałów reklamowych zwłaszcza: próbek, druków, prospektów, broszur, reklama za pośrednictwem sieci komputerowej, wynajmowanie powierzchni na cele reklamowe, publikowanie tekstów reklamowych, rozpowszechnianie ogłoszeń reklamowych, reklamy, reklamy korespondencyjne, wynajem czasu reklamowego w środkach przekazu, wynajmowanie miejsc na umieszczanie ogłoszeń lub reklam, **36** administrowanie majątkiem nieruchomym, administrowanie nieruchomościami, agencja pośrednictwa w handlu nieruchomościami, dzierżawa majątku nieruchomego, wynajmowanie

pomieszczeń biurowych jako nieruchomości, wynajmowanie mieszkań, zarządzanie majątkiem, zarządzanie majątkiem nieruchomym, zarządzanie nieruchomościami, **37** budowa pawilonów i sklepów targowych, **39** usługi związane z parkowaniem samochodów, wynajmowanie miejsc parkingowych, **41** organizowanie i prowadzenie konferencji, seminariów i sympozjów, publikowanie książek, katalogów i biuletynów, publikowanie tekstów innych niż teksty reklamowe, **43** rezerwacje hotelowe, rezerwacje kwatery, wynajmowanie sal na posiedzenia, konferencje i sympozja.

(111) **194245** (220) 2006 01 05 (210) 304486
 (151) 2007 09 11 (441) 2006 04 18
 (732) „Pomorska Giełda Nieruchomości” Spółka z o.o., Bydgoszcz, PL.
 (540)



Kolor znaku: czarny, czerwony

(531) 7.1.25, 9.1.10, 26.1.1, 27.5.1, 29.1.12
 (510), (511) **36** agencje nieruchomości i mieszkaniowe, agencje pośrednictwa w handlu nieruchomościami, doradztwo w sprawach finansowych, dzierżawa majątku nieruchomego, dzierżawa gospodarstw rolnych, informacje bankowe, zarząd majątkiem, wycena nieruchomości, pośrednictwo w obrocie nieruchomościami, administrowanie nieruchomościami, wynajem mieszkań, sporządzanie umów najmu, wynajem pomieszczeń biurowych, zarządzanie nieruchomościami, pośrednictwo, pośrednictwo ubezpieczeniowe, **42** usługi projektowania architektonicznego, doradztwo budowlane, inżynierskie ekspertyzy.

(111) **194246** (220) 2006 01 05 (210) 304487
 (151) 2007 09 11 (441) 2006 04 18
 (732) ROCKWOOL POLSKA Spółka z o.o., Cigacice, PL.
 (540)

TERMOGRAN

Kolor znaku: czerwony

(531) 27.5.1, 29.1.1
 (510), (511) **17** zaprawy izolacyjne, **19** materiały budowlane niemetalowe, włącznie z materiałami ognioodpornymi.

(111) **194247** (220) 2006 01 05 (210) 304488
 (151) 2007 09 11 (441) 2006 04 18
 (732) ROCKWOOL POLSKA Spółka z o.o., Cigacice, PL.
 (540)

TERMOGRAN

Kolor znaku: czerwony, biały

(531) 26.4.2, 27.5.1, 29.1.12
 (510), (511) **17** zaprawy izolacyjne, **19** materiały budowlane niemetalowe, włącznie z materiałami ognioodpornymi.

(111) **194248** (220) 2006 01 05 (210) 304505
 (151) 2007 09 11 (441) 2006 04 18
 (732) Sealed Air Corporation (US), Saddle Brook, US.
 (540) SMARTPAK
 (510), (511) **07** maszyny drukujące i kodujące systemu identyfikacji radiowej (RFID), **09** urządzenia systemu identyfikacji radiowej (RFID),

etykiety, naklejki i karty z wbudowanymi mikro-chipami, układami scalonymi, antenami i transponderami, stosowane w systemach identyfikacji radiowej (RFID) i służące do nagrywania, odbioru, przechowywania, kodowania, aktualizacji i transmisji danych, drukarki, moduły drukujące do odczytu i zapisu danych w systemie identyfikacji radiowej (RFID) oraz do odczytu kodowanych inteligentnych etykiet i naklejek poprzez zastosowanie komponentów systemu identyfikacji radiowej (RFID), oprogramowanie komputerowe wykorzystywane w połączeniu ze wszystkimi wyżej wymienionymi towarami, części i akcesoria do wszystkich wyżej wymienionych towarów, **16** materiały do pakowania, w tym: folie i torby wykonane z tworzyw sztucznych z naniesionymi na nie informacjami nadającymi się do automatycznego przetworzenia i służącymi do identyfikacji i śledzenia trasy pakunków, naklejki z kodem kreskowym zawierającym nadające się do automatycznego przetworzenia informacje służące do identyfikacji i śledzenia trasy pakunków.

(111) **194249** (220) 2006 01 06 (210) 304548
 (151) 2007 08 13 (441) 2006 04 18
 (732) EGURROLA DANCE STUDIO Agustin Egurrola, Warszawa, PL.
 (540)



(531) 27.5.1
 (510), (511) **41** usługi świadczone przez szkoły tańca, organizowanie obozów sportowych, organizowanie konkursów edukacyjnych lub rozrywkowych, edukacja, usługi instruktorów gimnastycznych.

(111) **194250** (220) 2006 01 16 (210) 304887
 (151) 2007 09 12 (441) 2006 05 02
 (732) „ENERGOPOL-POŁUDNIE” Spółka Akcyjna, Sosnowiec, PL.
 (540)



Kolor znaku: czarny, biały, czerwony, niebieski
 (531) 15.1.19, 26.1.1, 26.5.4, 27.5.1, 29.1.14
 (510), (511) **06** konstrukcje stalowe, stalowe wyroby hutnicze, **07** żurawie wieżowe, spycharki, koparki, dźwigi, dźwigi samojezdne, wibromoty, zagęszczarki, walce drogowe, równiarki, pompy do betonu, **19** wyroby z betonu, kruszywo, żwir, cement, cegła, drewno budowlane, **37** usługi budowlano-remontowe w zakresie budownictwa przemysłowego i mieszkaniowego, usługi z zakresu napraw i remontów żurawi wieżowych, spycharek, koparek, dźwigów, dźwigów samojezdnych, wibromotów, zagęszczarek, walców drogowych, równiarek, pomp do betonu, usługi z zakresu dzierżawy i wynajmu sprzętu budowlanego i burzącego wraz z obsługą operatorską, **39** usługi w zakresie samochodowego transportu towarów, **42** usługi dotyczące działalności naukowo-badawczej oraz prac badawczo-wdrożeniowych i projektowych.

(111) **194251** (220) 2003 07 29 (210) 267991
 (151) 2007 01 29 (441) 2004 02 09
 (732) „Stopol Group” Spółka z o.o., Pruszków, PL.
 (540) Solid Audio
 (510), (511) **09** wzmacniacze, głośniki, radia, kondensatory, telewizory, monitory, odtwarzacze DVD, przewody akustyczne, anteny.

(111) **194252** (220) 2005 06 16 (210) 296563
 (151) 2007 06 27 (441) 2005 09 19
 (732) „3-HELISA” Sp. z o.o., Gdynia, PL.

(540)



Kolor znaku: niebieski i jego odcienie
 (531) 14.3.21, 26.4.3, 27.5.1, 27.7.1, 29.1.4
 (510), (511) **03** wyroby kosmetyczne czyszczące i konserwujące, jak: środki do konserwacji skóry, maseczki kosmetyczne, kosmetyki, zestawy kosmetyków, upiększające kosmetyki, kremy kosmetyczne, toniki kosmetyczne, **05** produkty farmaceutyczne i higieniczne, jak: aminokwasy dla celów medycznych, środki zmniejszające apetyt dla celów medycznych, artykuły żywnościowe na bazie białka dla celów medycznych, białko lub preparaty białkowe dla celów medycznych, preparaty biologiczne dla celów medycznych, preparaty farmaceutyczne, leki pomocnicze, płyny do zmywania oczu, maści do leczenia słonecznych oparzeń, preparaty medyczne na porost włosów.

(111) **194253** (220) 2005 06 16 (210) 296564
 (151) 2007 06 20 (441) 2005 09 19
 (732) „3-HELISA” Sp. z o.o., Gdynia, PL.
 (540)

3-HELISA

(531) 27.5.1, 27.7.1
 (510), (511) **03** wyroby kosmetyczne czyszczące i konserwujące, jak: środki do konserwacji skóry, maseczki kosmetyczne, kosmetyki, zestawy kosmetyków, upiększające kosmetyki, kremy kosmetyczne, toniki kosmetyczne, **05** produkty farmaceutyczne i higieniczne, jak: aminokwasy dla celów medycznych, środki zmniejszające apetyt dla celów medycznych, artykuły żywnościowe na bazie białka dla celów medycznych, białko lub preparaty białkowe dla celów medycznych, preparaty biologiczne dla celów medycznych, preparaty farmaceutyczne, leki pomocnicze, płyny do zmywania oczu, maści do leczenia słonecznych oparzeń, preparaty medyczne na porost włosów.

(111) **194254** (220) 2005 06 16 (210) 296565
 (151) 2007 06 20 (441) 2005 09 19
 (732) „3-HELISA” Sp. z o.o., Gdynia, PL.
 (540)



Kolor znaku: niebieski i jego odcienie
 (531) 14.3.21, 27.5.1, 27.7.1, 29.1.4
 (510), (511) **03** wyroby kosmetyczne czyszczące i konserwujące, jak: środki do konserwacji skóry, maseczki kosmetyczne, kosmetyki, zestawy kosmetyków, upiększające kosmetyki, kremy kosmetyczne, toniki kosmetyczne, **05** produkty farmaceutyczne i higieniczne, jak: aminokwasy dla celów medycznych, środki zmniejszające apetyt dla celów medycznych, artykuły żywnościowe na bazie białka dla celów medycznych, białko lub preparaty białkowe dla celów medycznych, preparaty biologiczne dla celów medycznych, preparaty farmaceutyczne, leki pomocnicze, płyny do zmywania oczu, maści do leczenia słonecznych oparzeń, preparaty medyczne na porost włosów.

(111) **194255** (220) 2005 06 16 (210) 296566
 (151) 2007 06 20 (441) 2005 09 19
 (732) „3-HELISA” Sp. z o.o., Gdynia, PL.
 (540)



Kolor znaku: niebieski i jego odcienie
 (531) 14.3.21, 29.1.4

(510), (511) **03** wyroby kosmetyczne czyszczące i konserwujące, jak: środki do konserwacji skóry, maseczki kosmetyczne, kosmetyki, zestawy kosmetyków, upiększające kosmetyki, kremy kosmetyczne, toniki kosmetyczne, **05** produkty farmaceutyczne i higieniczne, jak: aminokwasy dla celów medycznych, środki zmniejszające apetyt dla celów medycznych, artykuły żywnościowe na bazie białka dla celów medycznych, białko lub preparaty białkowe dla celów medycznych, preparaty biologiczne dla celów medycznych, preparaty farmaceutyczne, leki pomocnicze, płyny do zmywania oczu, maści do leczenia słonecznych oparzeń, preparaty medyczne na porost włosów.

(111) **194256** (220) 2005 06 16 (210) 296567
 (151) 2007 06 20 (441) 2005 09 19
 (732) „3-HELISA” Sp. z o.o., Gdynia, PL.

(540) PROF. PRZYBYLSKI KOLAGEN AKTIV PRYWATNA FORMUŁA
 (510), (511) **03** wyroby kosmetyczne czyszczące i konserwujące jak: środki do konserwacji skóry, maseczki kosmetyczne, kosmetyki, zestawy kosmetyków, upiększające kosmetyki, kremy kosmetyczne, toniki kosmetyczne, **05** produkty farmaceutyczne i higieniczne, jak: aminokwasy dla celów medycznych, środki zmniejszające apetyt dla celów medycznych, artykuły żywnościowe na bazie białka dla celów medycznych, preparaty biologiczne dla celów medycznych, preparaty farmaceutyczne, leki pomocnicze, płyny do zmywania oczu, maści do leczenia słonecznych oparzeń, preparaty medyczne na porost włosów.

(111) **194257** (220) 2005 07 01 (210) 297282
 (151) 2007 06 28 (441) 2005 10 03
 (732) WARIDO Spółka z ograniczoną odpowiedzialnością, Łaziska, PL.
 (540) WARIDO

(510), (511) **35** agencje reklamowe, analiza kosztów, badania w dziedzinie działalności gospodarczej, badanie rynku, doradztwo specjalistyczne w sprawach działalności gospodarczej, doradztwo w zakresie organizowania i prowadzenia działalności gospodarczej, ekspertyzy w działalności gospodarczej, informacja o działalności gospodarczej, komputerowe wyszukiwanie informacji dla osób trzecich, pomoc w zakresie zarządzania, pozyskiwanie danych do komputerowych baz danych, prognozy ekonomiczne, prowadzenie ksiąg, przygotowywanie zeznań podatkowych, przygotowywanie listy płac, systematyzacja danych w komputerowych bazach danych, wycena działalności handlowej, **36** analizy finansowe, doradztwo w sprawach finansowych, ekspertyzy w celach fiskalnych, emisja czeków podróżnych, informacje finansowe, operacje bankowe, operacje finansowe, oszacowanie wartości dla celów fiskalnych, rozrachunkowość, transfer elektroniczny środków finansowych, umowy kredytowe, usługi finansowe, wycena finansowa, wyceny do celów podatkowych, **42** administrowanie stronami komputerowymi, aktualizacja oprogramowania, doradztwo w sprawach sprzętu komputerowego, instalacje oprogramowania komputerowego, konwersja danych przez programy komputerowe, odzyskiwanie danych komputerowych, opracowywanie projektów technicznych, oprogramowanie komputerowe, powielanie oprogramowania komputerowego, projektowanie systemów komputerowych, tworzenie i utrzymywanie stron internetowych dla osób trzecich, wypożyczanie oprogramowania komputerowego.

(111) **194258** (220) 2005 07 08 (210) 297546
 (151) 2007 09 05 (441) 2005 10 17
 (732) TM STEEL Spółka z o.o., Chorzów, PL.

(540)



Kolor znaku: granatowy, srebrny

(531) 27.5.1, 29.1.12

(510), (511) **06** chemiczne preparaty stosowane w odlewnictwie, **35** skup i sprzedaż hurtowa stali, złomu stalowego, żeliwnego, metali kolorowych, odlewów żeliwnych i stalowych, **40** przetwarzanie stali, złomu stalowego, żeliwnego, metali kolorowych, odlewów żeliwnych i stalowych.

(111) **194259** (220) 2005 07 12 (210) 297705
 (151) 2007 05 22 (441) 2005 10 17
 (732) „SYMPHAR” Spółka z ograniczoną odpowiedzialnością, Warszawa, PL.

(540) SYMPERID
 (510), (511) **05** leki i preparaty farmaceutyczne, leki przeciwpsychoetyczne.

(111) **194260** (220) 2005 08 18 (210) 298978
 (151) 2007 06 01 (441) 2005 11 28
 (732) NETIA Spółka Akcyjna, Warszawa, PL.
 (540)

TopNet

(531) 27.5.1

(510), (511) **38** usługi telefoniczne w sieci stacjonarnej, ruchomej, radiowej lub internetowej, usługi w zakresie transmisji dźwięku, danych i głosu, doradztwo i wsparcie techniczne w zakresie korzystania z usług telefonicznych, usługi w zakresie przesyłania informacji tekstowej i obrazowej, usługi w zakresie udzielania informacji o telekomunikacji, usługi dostępu do Internetu.

(111) **194261** (220) 2005 08 18 (210) 298981
 (151) 2007 09 21 (441) 2005 11 28
 (732) STING Communication Spółka z o.o., Warszawa, PL.
 (540)



Kolor znaku: pomarańczowy, czarny

(531) 1.1.1, 27.5.1, 29.1.12

(510), (511) **09** magnetyczne nośniki informacji, optyczne nośniki informacji, taśmy wideo, dyski kompaktowe (audio-wideo), dyski kompaktowe (nośniki danych), **41** usługi w zakresie nagrywania obrazów i/lub dźwięków dowolną techniką.

(111) **194262** (220) 2005 08 24 (210) 299279
 (151) 2007 09 21 (441) 2005 11 28
 (732) ICON ADVERTISING UNLIMITED S.C. Juliusz Kowalewski, Tomasz Szachufa, Warszawa, PL.

(540)



Kolor znaku: biały, czarny, czerwony
(531) 26.4.1, 26.13.1, 27.5.1, 29.1.13
(510), (511) **35** usługi reklamowe i marketingowe.

(111) **194263** (220) 2005 08 26 (210) 299334
(151) 2007 06 20 (441) 2005 11 28
(732) STT Spółka z o.o., Kraków, PL.
(540)



Kolor znaku: czerwony, czarny
(531) 26.11.3, 27.5.1, 29.1.1
(510), (511) **12** części i akcesoria pojazdów samochodowych - zderzaki, błotniki, spoilery, owiewki, listwy, wloty, kołpaki kół, progi, płyty osłonowe, płyty zabezpieczające, wsporniki ochronne, osłony drzwi, osłony dźwigni skrzyni biegów, elementy deski rozdzielczej, tłumiki, szyby, pokrowce na fotele, lusterka, bagażniki, silniki, dyferencjały, skrzynie biegów, nadwozia samochodów, przyczepy do samochodów, **35** zgrupowanie towarów pozwalające nabywcy wygodnie je oglądać i kupować, zwłaszcza w punktach sprzedaży części samochodowych i samochodów, **37** obsługa samochodów, naprawy samochodów, tuning samochodów, **39** wynajem samochodów, transport samochodowy, usługi związane z parkowaniem samochodów, usługi pomocy drogowej (holowanie), **41** organizacja, obsługa i informacja dotycząca imprez sportowych, organizacja, obsługa i informacja dotycząca imprez samochodowych - wyścigów, rajdów i pokazów.

(111) **194264** (220) 2005 09 12 (210) 299950
(151) 2007 09 19 (441) 2005 12 27
(732) „APATOR” S.A., Toruń, PL.
(540)



(531) 26.11.1, 27.5.1, 27.7.1
(510), (511) **09** jednotaryfowy, bezpośredni przedpłatowy licznik energii elektrycznej czynnej.

(111) **194265** (220) 2005 10 03 (210) 300712
(151) 2007 08 24 (441) 2006 01 09
(732) Firma Cukiernicza „Solidarność - rok założenia 1952” Sp. z o.o., Lublin, PL.
(540) golden nut
(510), (511) **30** czekoladki nadziewane.

(111) **194266** (220) 2005 10 03 (210) 300715
(151) 2007 08 24 (441) 2006 01 09
(732) Firma Cukiernicza „Solidarność - rok założenia 1952” Sp. z o.o., Lublin, PL.
(540) five 5
(510), (511) **30** czekoladki nadziewane.

(111) **194267** (220) 2005 10 08 (210) 300969
(151) 2007 08 02 (441) 2006 01 09
(732) BEIERSDORF, AG, Hamburg, DE.

(540) nivea baby - zdrowa skóra od chwili narodzin
(510), (511) **03** mydła, mydła w płynie, kosmetyki, środki do pielęgnacji ciała i urody, środki do czyszczenia i upiększania włosów, szampony, odżywki do włosów, płyny do kąpieli, chusteczki nasączone płynami kosmetycznymi, chusteczki higieniczne, **05** chusteczki nasączone płynami farmaceutycznymi, środki dezynfekcyjne do celów higienicznych, **35** usługi reklamowe i marketingowe, marketing bezpośredni, reklama wysyłkowa.

(111) **194268** (220) 2005 10 14 (210) 301191
(151) 2007 09 06 (441) 2006 01 23
(732) PHU ELECTROLAND DOMINET Mariusz Patrowicz, Płock, PL.
(540) HOLIDAYPLANET

(510), (511) **35** promocja sprzedaży dla osób trzecich, **39** agencje turystyczne z wyjątkiem rezerwacji hoteli, pensjonatów, **43** usługi zaopatrzenia w żywność i napoje, tymczasowe zakwaterowanie.

(111) **194269** (220) 2005 10 14 (210) 301192
(151) 2007 09 06 (441) 2006 01 23
(732) PHU ELECTROLAND DOMINET Mariusz Patrowicz, Płock, PL.
(540) MEDIAPLANET

(510), (511) **35** promocja sprzedaży dla osób trzecich, **39** agencje turystyczne z wyjątkiem rezerwacji hoteli, pensjonatów, **43** usługi zaopatrzenia w żywność i napoje, tymczasowe zakwaterowanie.

(111) **194270** (220) 2005 10 26 (210) 301638
(151) 2007 07 13 (441) 2006 02 06
(732) FIRMA KONSULTACYJNO-USŁUGOWA „KOMPAN” Krzysztof Kasica, Wyżnica, PL.

(540) BLUE & RED
(510), (511) **39** prowadzenie biur turystycznych z wyjątkiem rezerwacji hoteli i pensjonatów, czarterowanie środków lokomocji, usługi transportu podróżnych, organizowanie wycieczek i podróży, turystyka jako zwiedzanie, pilotaż turystyczny, rezerwacja miejsc na podróż, **41** usługi związane z organizacją wypoczynku, informacje o imprezach rozrywkowych, wypoczynku i rekreacji, organizowanie obozów wakacyjnych, sportowych, usługi organizowania i prowadzenia imprez sportowych, rekreacyjnych, rozrywkowych, **43** usługi hotelowe, usługi rezerwacji miejsc noclegowych.

(111) **194271** (220) 2005 10 31 (210) 301805
(151) 2007 08 29 (441) 2006 02 06
(732) Przedsiębiorstwo Produkcyjno Handlowo Usługowe GRAGO Grażyna Michalska, Małgorzata Bednarczyk s.c., Łódź, PL.
(540)



(531) 27.5.1
(510), (511) **25** odzież, nakrycia głowy, szaliki, rękawiczki, skarpety.

(111) **194272** (220) 2005 11 02 (210) 301824
(151) 2007 08 30 (441) 2006 02 06
(732) „GLORIOZA” Pawilon Handlowy, Krzysztof Kłapeć, Gliwice, PL.
(540) GLORIOZA

(510), (511) **30** lody, bita śmietana, wafle, napoje na bazie kawy, kakao lub czekolady, kawa, herbata, kakao, wyroby piekarnicze, wyroby cukiernicze, słodczyce, **43** usługi w zakresie prowadzenia kawiarni.

(111) **194273** (220) 2006 01 16 (210) 304926
(151) 2007 09 12 (441) 2006 05 02
(732) „HOUSE” Spółka z o.o., Zielona Góra, PL.
(540) hooligan

(510), (511) **03** środki wybielające i inne substancje stosowane w praniu, środki do czyszczenia, polerowania, szorowania i ścierania, mydła, środki perfumeryjne, olejki eteryczne, kosmetyki, płyny do pielęgnacji włosów, środki do czyszczenia.

(111) **194274** (220) 2006 01 17 (210) 304940
 (151) 2007 09 06 (441) 2006 05 02
 (732) Spółdzielnia Mleczarska „MLEKOVITA”,
 Wysokie Mazowieckie, PL.
 (540) Mlekovita picie mleka dobrze działa na człowieka
 (510), (511) **29** mleko i napoje mleczne.

(111) **194275** (220) 2006 01 17 (210) 304962
 (151) 2007 09 06 (441) 2006 05 02
 (732) Henan Xinfei Electric Co., Ltd., Xinxiang City, CN.
 (540)



Kolor znaku: niebieski, czarny
 (531) 3.7.1, 27.5.1, 28.3.0, 29.1.12
 (510), (511) **07** pralki, sprężarki do chłodziarek, części i podzespoły do wymienionych towarów, **11** lodówki, zamrażarki, kuchenki mikrofalowe, urządzenia klimatyzacyjne, urządzenia, przyrządy i komory chłodnicze oraz zamrażalnice, urządzenia do chłodzenia oraz wentylacji powietrza, instalacje, urządzenia, przyrządy i sprzęt do gotowania, kuchenki, piece kuchenne, części i podzespoły do wymienionych towarów.

(111) **194276** (220) 2006 01 17 (210) 304965
 (151) 2007 09 06 (441) 2006 05 02
 (732) SOLVECO Spółka z o.o., Warszawa, PL.
 (540) AzbestStop
 (510), (511) **01** kleje do celów przemysłowych, preparaty do konserwacji murów, rozpuszczalniki do farb, alkalia, **02** farby, emalie i lakiery, rozcieńczalniki do farb, rozcieńczalniki do lakierów, lakier asfaltowy i bitumiczny, preparaty zabezpieczające do metali, preparaty zabezpieczające przed rdzą, **03** preparaty do usuwania farby, środki do usuwania lakierów.

(111) **194277** (220) 2006 01 23 (210) 305161
 (151) 2007 09 07 (441) 2006 05 02
 (732) P.P.H. PAPIRUS II Sp. z o.o. Zakład Pracy Chronionej,
 Stargard Szczeciński, PL.
 (540)



Kolor znaku: niebieski, biały, żółty
 (531) 2.9.14, 20.1.1, 20.1.3, 20.5.5, 26.4.3, 27.5.1, 29.1.13
 (510), (511) **16** druki, druki akcydensowe, papier do maszyn rejestrujących i kas fiskalnych, papier w arkuszach, papier w rolkach do telefaksów, **39** pakowanie papieru, **40** obróbka papieru, drukowanie.

(111) **194278** (220) 2006 01 23 (210) 305164
 (151) 2007 08 06 (441) 2006 05 02
 (732) Podlaska Wytwórnia Wódek „Polmos” S.A., Siedlce, PL.
 (540)



Kolor znaku: czarny, brązowy, biały, złoty, szary
 (531) 5.7.6, 5.7.22, 26.1.2, 26.1.15, 26.4.4, 26.4.15, 27.5.1, 29.1.15
 (510), (511) **33** napoje alkoholowe (z wyjątkiem piwa).

(111) **194279** (220) 2006 01 24 (210) 305211
 (151) 2007 08 23 (441) 2006 05 02
 (732) CADBURY WEDEL Spółka z ograniczoną odpowiedzialnością,
 Warszawa, PL.
 (540)



Kolor znaku: biały, granatowy
 (531) 26.1.2, 26.1.18, 26.11.3, 27.5.1, 29.1.4, 29.1.6
 (510), (511) **30** czekolada, wyroby czekoladowe, wafle, ciasteczka, torciki wafłowe, cukierki, słodycze.

(111) **194280** (220) 2006 01 24 (210) 305212
 (151) 2007 08 23 (441) 2006 05 02
 (732) CADBURY WEDEL Spółka z ograniczoną odpowiedzialnością,
 Warszawa, PL.
 (540)



Kolor znaku: biały, granatowy
 (531) 26.2.1, 26.11.3, 27.5.1, 29.1.4, 29.1.6
 (510), (511) **30** czekolada, wyroby czekoladowe, wafle, ciasteczka, torciki wafłowe, cukierki, słodycze.

(111) **194281** (220) 2006 01 24 (210) 305213
 (151) 2007 08 23 (441) 2006 05 02
 (732) CADBURY WEDEL Spółka z ograniczoną odpowiedzialnością,
 Warszawa, PL.
 (540)



Kolor znaku: granatowy, biały, szary, brązowy i odcienie
 (531) 8.1.19, 8.1.21, 8.3.1, 27.5.1, 29.1.4, 29.1.6, 29.1.7
 (510), (511) **30** czekolada, wyroby czekoladowe, słodycze.

(111) **194282** (220) 2006 01 24 (210) 305214
 (151) 2007 08 23 (441) 2006 05 02
 (732) CADBURY WEDEL Spółka z ograniczoną odpowiedzialnością,
 Warszawa, PL.
 (540)



Kolor znaku: biały, granatowy
 (531) 26.1.2, 26.1.3, 26.1.18, 27.5.1, 29.1.4, 29.1.6
 (510), (511) **30** czekolada, wyroby czekoladowe, wafle, ciasteczka, torciki wafłowe, cukierki, słodycze.

(111) **194283** (220) 2006 01 24 (210) 305233
 (151) 2007 08 23 (441) 2006 05 02
 (732) WYETH, Madison, US.

(540)



(531) 3.7.21, 3.7.24, 5.5.20, 27.5.1

(510), (511) **05** preparaty farmaceutyczne, w tym doustne środki antykoncepcyjne.(111) **194284** (220) 2006 02 13 (210) 306065

(151) 2007 09 21 (441) 2006 05 29

(732) AMART POLSKA Sp. z o.o., Konik Nowy, PL.

(540)



Kolor znaku: biały, granatowy

(531) 7.11.10, 26.3.1, 26.4.1, 27.5.1, 29.1.12

(510), (511) **39** transport krajowy i międzynarodowy, przewóz rzeczy pojazdami uniwersalnymi w tym ciągnikami siodłowymi, spedycja.(111) **194285** (220) 2006 02 14 (210) 306079

(151) 2007 09 11 (441) 2006 05 29

(732) „HOUSE” Sp. z o.o., Zielona Góra, PL.

(540) ESCARADE

(510), (511) **03** środki wybielające i inne substancje stosowane w praniu, środki do czyszczenia, polerowania, szorowania i ścierania, mydła, środki perfumeryjne, olejki eteryczne, kosmetyki, płyny do pielęgnacji włosów, środki do czyszczenia zębów.(111) **194286** (220) 2006 02 14 (210) 306080

(151) 2007 09 11 (441) 2006 05 29

(732) „HOUSE” Sp. z o.o., Zielona Góra, PL.

(540) ESPERADE

(510), (511) **03** środki wybielające i inne substancje stosowane w praniu, środki do czyszczenia, polerowania, szorowania i ścierania, mydła, środki perfumeryjne, olejki eteryczne, kosmetyki, płyny do pielęgnacji włosów, środki do czyszczenia zębów.(111) **194287** (220) 2006 02 14 (210) 306094

(151) 2007 09 11 (441) 2006 05 29

(732) ZAKŁADY FARMACEUTYCZNE POLPHARMA S.A., Starogard Gdański, PL.

(540) Pyralginum-nie przebijaj w środkach

(510), (511) **05** produkty farmaceutyczne, **35** usługi agencji reklamowych z wykorzystaniem wszystkich metod słownych, dźwiękowych, audiowizualnych i multimedialnych, organizacja wystaw i targów handlowych i/lub reklamowych, pośrednictwo w zawieraniu transakcji handlowych.(111) **194288** (220) 2006 02 13 (210) 306095

(151) 2007 09 11 (441) 2006 05 29

(732) ZAKŁADY FARMACEUTYCZNE POLPHARMA S.A., Starogard Gdański, PL.

(540) Pyralginum-zemściłam się na bólu

(510), (511) **05** produkty farmaceutyczne, **35** usługi agencji reklamowych z wykorzystaniem wszystkich metod słownych, dźwiękowych, audiowizualnych i multimedialnych, organizacja wystaw i targów handlowych i/lub reklamowych, pośrednictwo w zawieraniu transakcji handlowych.(111) **194289** (220) 2006 02 21 (210) 306424

(151) 2007 09 06 (441) 2006 05 29

(732) „BETOR” Składy Budowlane Spółka z o.o., Toruń, PL.

(540)



Kolor znaku: szary, czarny, czerwony, biały, żółty, granatowy

(531) 26.1.2, 26.3.4, 26.4.1, 26.4.2, 27.5.1, 29.1.15

(510), (511) **02** barwniki, bejce, farby, rozcieńczalniki do farb, lakiery, rozcieńczalniki do lakierów, pigmenty, środki antykorozyjne, **06** budowlane materiały metalowe: konstrukcje metalowe, kształtki metalowe, akcesoria metalowe dla budownictwa, drut, ruszty sufitowe, siatki metalowe, elementy wykończeniowe w postaci listew, narożników i taśm, blachowkręty, wkręty, kołki rozporowe, kotwy sufitowe, dyble, śruby do mocowania, **07** maszyny budowlane, mieszarki do betonu, maszyny do obróbki drewna, frezarki, kompresory, koparki, obudowy maszyn, pasy do maszyn, młoty pneumatyczne, generatory prądu, maszyny do robót ziemnych, silniki napędowe inne niż do pojazdów lądowych, spawarki elektryczne i gazowe, wiertarki, piły mechaniczne, **08** narzędzia budowlane, cęgi do cięcia drutu, dłuta, imadła, kielnie, packi metalowe, kilofy, łomy, łopaty, młotki, młotki murarskie, nożyce, obcęgi, oskardki, piły, siekiery, strugi, szpadle, widły, wiertła, **11** grzejniki do centralnego ogrzewania, aparatura i instalacje chłodnicze, wymienniki ciepła, dmuchawy, instalacje do dystrybucji wody, armatura regulacyjna i bezpieczeństwa do przewodów i urządzeń gazowych, kanały kominowe, instalacje klimatyzacyjne, kominki domowe, krany, lampy elektryczne, kotły do ogrzewania, instalacje do ogrzewania, wanny, natryski, umywalki, miski klozetowe, bidety, armatura, piece, wentylatory, wyciągi, wyposażenie do pieców, **19** materiały budowlane niemetalowe: cegła, cement, gips, kreda, płyta gipsowo-kredowa, listwy, narożniki i taśmy niemetalowe, akcesoria niemetalowe, gzymsy niemetalowe, konstrukcje niemetalowe, kraty niemetalowe, płyty niemetalowe dla budownictwa, płytki wykładzinowe niemetalowe, sufity niemetalowe, ściany niemetalowe, **37** usługi budowlane i remontowe, budownictwo, nadzór budowlany, izolowanie budynków, instalowanie i naprawa urządzeń klimatyzacyjnych, wynajem maszyn budowlanych, murowanie, tynkowanie, budownictwo przemysłowe, **39** transport, składowanie towarów, spedycja, wypożyczanie samochodów, rozładunek, magazynowanie.(111) **194290** (220) 2006 02 21 (210) 306425

(151) 2007 09 06 (441) 2006 05 29

(732) „BETOR” Składy Budowlane Spółka z o.o., Toruń, PL.

(540)



Kolor znaku: żółty, granatowy

(531) 26.1.2, 26.3.4, 27.5.1, 29.1.12

(510), (511) **02** barwniki, bejce, farby, rozcieńczalniki do farb, lakiery, rozcieńczalniki do lakierów, pigmenty, środki antykorozyjne, **06** budowlane materiały metalowe: konstrukcje metalowe, kształtki metalowe, akcesoria metalowe dla budownictwa, drut, ruszty sufitowe, siatki metalowe, elementy wykończeniowe w postaci listew, narożników i taśm, blachowkręty, wkręty, kołki rozporowe, kotwy sufitowe, dyble, śruby do mocowania, **07** maszyny budowlane, mieszarki do betonu, maszyny do obróbki drewna, frezarki, kompresory, koparki, obudowy maszyn, pasy do maszyn, młoty pneumatyczne, generatory prądu, maszyny do robót ziemnych, silniki napędowe inne niż do pojazdów lądowych, spawarki elektryczne i gazowe, wiertarki, piły mechaniczne, **08** narzędzia budowlane, cęgi do cięcia drutu, dłuta,

imadła, kielnie, packi metalowe, kilofy, łomy, łopaty, młotki, młotki murarskie, nożyce, obcęgi, oskardry, piły, siekiery, strugi, szpadle, widły, wiertła, **11** grzejniki do centralnego ogrzewania, aparatura i instalacje chłodnicze, wymienniki ciepła, dmuchawy, instalacje do dystrybucji wody, armatura regulacyjna i bezpieczeństwa do przewodów i urządzeń gazowych, kanały kominowe, instalacje klimatyzacyjne, kominki gazowe, krany, lampy elektryczne, kotły do ogrzewania, instalacje do ogrzewania, wanny, natryski, umywalki, miski klozetowe, bidety, armatura, piece, wentylatory, wyciągi, wyposażenie do pieców, **19** materiały budowlane niemetalowe: cegła, cement, gips, kreda, płyta gipsowo-kredowa, listwy, narożniki i taśmy niemetalowe, akcesoria niemetalowe, gzymsy niemetalowe, konstrukcje niemetalowe, kraty niemetalowe, płyty niemetalowe dla budownictwa, płytki wykładzinowe niemetalowe, sufity niemetalowe, ściany niemetalowe, **37** usługi budowlane i remontowe, budownictwo, nadzór budowlany, izolowanie budynków, instalowanie i naprawa urządzeń klimatyzacyjnych, wynajem maszyn budowlanych, murowanie, tynkowanie, budownictwo przemysłowe, **39** transport, składowanie towarów, spedycja, wypożyczanie samochodów, rozładunek, magazynowanie.

(111) **194291** (220) 2006 02 22 (210) 306432
 (151) 2007 09 06 (441) 2006 05 29
 (732) Przedsiębiorstwo Farmaceutyczno-Kosmetyczne „OCEANIC” - Wojciech Soszyński, Sopot, PL.

(540) AA Antycellulit
 (510), (511) **01** bazy kosmetyczne do otrzymywania emulsji kosmetycznych typu olej woda i woda olej, **03** środki do pielęgnacji włosów: szampony, balsamy, mydła w płynie, mydła toaletowe, żele pod prysznic, płyny do higieny intymnej, emulsje do ciała, środki do pielęgnacji skóry: kremy kosmetyczne, kremy biologicznie aktywne, kremy z filtrem przeciwsłonecznym, mleczka kosmetyczne, lotiony, toniki do twarzy, balsamy do ciała, balsamy do ciała po opalaniu, balsamy z filtrem przeciwsłonecznym, żele do twarzy, serum, lifting aktywne, maseczki kosmetyczne do twarzy, olejki do masażu, pomadki ochronne, peelingi, środki higieniczne przeciwpotowe, dezodoranty, antyperspiranty, środki do pielęgnacji stóp, płyny do higieny jamy ustnej, chusteczki odświeżające, płyny do zraszania twarzy, **05** preparaty farmaceutyczne do pielęgnacji skóry: kremy, balsamy, emulsje, preparaty farmaceutyczne do pielęgnacji włosów, środki dezynfekcyjne, środki grzybobójcze, środki bakteriobójcze.

(111) **194292** (220) 2006 03 01 (210) 306807
 (151) 2007 09 05 (441) 2006 06 12
 (732) Zott GmbH & Co. KG, Mertingen, DE.
 (540)



Kolor znaku: biały, granatowy, czerwony, zielony, srebrny, różowy
 (531) 5.7.8, 8.3.25, 11.1.1, 19.3.3, 25.1.15, 27.5.1, 29.1.15
 (510), (511) **29** mleko, produkty nabiałowe, w tym mleko do picia, mleko zagęszczone, maślanka, jogurty, jogurty owocowe, jogurty czekoladowe lub kakaowe, bezalkoholowe napoje z przewagą mleka, kefiry, śmietany, miękkie białe sery, miękkie białe sery z owocami lub ziołami, desery zawierające mleko i przyprawy z żelatyną i/lub skrobią jako spoiwa, masło, masło sklarowane, sery i produkty z serów, mleko i serwatka w proszku jako produkty spożywcze, jogurty dietetyczne nie do celów medycznych, **30** puddingi, lody jadalne, proszki do lodów.

(111) **194293** (220) 2006 03 01 (210) 306808
 (151) 2007 09 05 (441) 2006 06 12
 (732) PHARMA-C-FOOD Sp. z o.o., Niepołomice, PL.
 (540) feel good

(510), (511) **03** żele do masażu, półprodukty do produkcji kosmetyków, wyroby kosmetyczne, kredki do brwi, preparaty do demakijażu, preparaty do depilacji, dezodoranty, preparaty do golenia, sole do

kąpiele inne niż lecznicze, preparaty kosmetyczne do kąpieli, wody kolońskie, kremy kosmetyczne, mleczka i balsamy do ciała, maseczki, preparaty do kręcenia włosów, lakiery do paznokci, lotony kosmetyczne, lakiery do włosów, odświeżacze do ust, olejki perfumeryjne, ołówki kosmetyczne, pasty, proszki i płyny do zębów, lakiery do paznokci, maści, toniki, żele, mydła, odżywki, preparaty do kąpieli, sole wspomagające wyszczuplanie, maski do zabiegów kosmetycznych, wody termalne, kremy do pillingu, preparaty do makijażu, preparaty kosmetyczne wyszczuplające, olejki eteryczne, perfumy, preparaty do pielęgnacji skóry, pomadki, szampony, preparaty do pielęgnacji włosów, cienie, pudry, fluidy-make-up, błyszczki, maskary, kremy do rąk, przybory toaletowe, sztuczne paznokcie, tusze do rzęs, zmywacze do paznokci, produkty chemii gospodarczej, płyny i proszki do prania, płyny do płukania, płyny do mycia naczyń, płyny do mycia szyb, chusteczki nasączone płynami kosmetycznymi, olejki eteryczne, preparaty do czyszczenia, preparaty do mycia, mydła, preparaty do odtłuszczenia, preparaty do zmywania, przybory toaletowe, **05** preparaty farmaceutyczne przeciw łupieżowi, preparaty medyczne do odchudzania, sole do kąpieli mineralnych, płyny do płukania ust w celach leczniczych.

(111) **194294** (220) 2006 03 01 (210) 306809
 (151) 2007 09 05 (441) 2006 06 12
 (732) PHARMA-C-FOOD Sp. z o.o., Niepołomice, PL.

(540) royal lather
 (510), (511) **03** żele do masażu, półprodukty do produkcji kosmetyków, wyroby kosmetyczne, kredki do brwi, preparaty do demakijażu, preparaty do depilacji, dezodoranty, preparaty do golenia, sole do kąpieli inne niż lecznicze, preparaty kosmetyczne do kąpieli, wody kolońskie, kremy kosmetyczne, mleczka i balsamy do ciała, maseczki, preparaty do kręcenia włosów, lakiery do paznokci, lotony kosmetyczne, lakiery do włosów, odświeżacze do ust, olejki perfumeryjne, ołówki kosmetyczne, pasty, proszki i płyny do zębów, lakiery do paznokci, maści, toniki, żele, mydła, odżywki, preparaty do kąpieli, sole wspomagające wyszczuplanie, maski do zabiegów kosmetycznych, wody termalne, kremy do pillingu, preparaty do makijażu, preparaty kosmetyczne wyszczuplające, olejki eteryczne, perfumy, preparaty do pielęgnacji skóry, pomadki, szampony, preparaty do pielęgnacji włosów, cienie, pudry, fluidy-make-up, błyszczki, maskary, kremy do rąk, przybory toaletowe, sztuczne paznokcie, tusze do rzęs, zmywacze do paznokci, produkty chemii gospodarczej, płyny i proszki do prania, płyny do płukania, płyny do mycia naczyń, płyny do mycia szyb, chusteczki nasączone płynami kosmetycznymi, olejki eteryczne, preparaty do czyszczenia, preparaty do mycia, mydła, preparaty do odtłuszczenia, preparaty do zmywania, przybory toaletowe, **05** preparaty farmaceutyczne przeciw łupieżowi, preparaty medyczne do odchudzania, sole do kąpieli mineralnych, płyny do płukania ust w celach leczniczych.

(111) **194295** (220) 2006 03 01 (210) 306818
 (151) 2007 09 05 (441) 2006 06 12
 (732) Sanofi-Aventis, Paris, FR.

(540) ERCEFLORA
 (510), (511) **03** produkty kosmetyczne, **05** produkty farmaceutyczne, produkty higieniczne do celów medycznych, substancje dietetyczne, suplementy do żywności, substancje mineralne, witaminy, preparaty chemiczne do celów medycznych lub farmaceutycznych.

(111) **194296** (220) 2006 03 06 (210) 307017
 (151) 2007 09 11 (441) 2006 06 12
 (732) THE PROCTER & GAMBLE COMPANY, Cincinnati, US.
 (540)



Kolor znaku: czerwony, biały, zielony, niebieski, pomarańczowy
 (531) 1.1.1, 1.13.1, 27.5.1, 29.1.15

(510), (511) **03** środki do prania i wybielania oraz inne substancje stosowane w praniu, środki do czyszczenia, polerowania, szorowania i ścierania, mydła.

(111) **194297** (220) 2006 04 10 (210) 309340
(151) 2007 08 23 (441) 2006 07 24

(732) Dzwoniarek Dawid, Szczecin, PL.

(540) PLANET SPORT

(510), (511) **35** prowadzenie sklepu z następującymi towarami: bluzy, czapki, dresy, kąpielówki, koszule, koszulki, kurtki, obuwie, szczególnie sportowe, ochraniacze sportowe, okulary, opaski do tenisa, piłki, plecaki, portfele, ręczniki, rękawice, spodnie, saszetki, szaliki, stroje fitness, kąpielowe, skarpety, torby, wiatrówki, zegarki.

(111) **194298** (220) 2006 05 29 (210) 311272
(151) 2007 08 29 (441) 2006 09 04

(732) TERMO ORGANIKA Sp. z o.o., Kraków, PL.

(540)

Styropian GOLD

Kolor znaku: czarny, pomarańczowy

(531) 26.11.1, 27.5.1, 29.1.1, 29.1.8

(510), (511) **17** styropian i produkty styropianowe, **37** usługi budowlane i remontowe budynków, wykonywanie izolacji i dociepleń.

(111) **194299** (220) 2006 06 12 (210) 311913
(151) 2007 08 29 (441) 2006 09 18

(732) TERMO ORGANIKA Sp. z o.o., Kraków, PL.

(540)

Styropian ZŁOTY

Kolor znaku: czarny, pomarańczowy

(531) 26.11.1, 27.5.1, 29.1.1, 29.1.8

(510), (511) **17** styropian i produkty styropianowe, **37** usługi budowlane i remontowe budynków, wykonywanie izolacji i dociepleń.

(111) **194300** (220) 2006 06 12 (210) 311914
(151) 2007 08 29 (441) 2006 09 18

(732) TERMO ORGANIKA Sp. z o.o., Kraków, PL.

(540) STYROPIAN ZŁOTY

(510), (511) **17** styropian i produkty styropianowe, **37** usługi budowlane i remontowe budynków, wykonywanie izolacji i dociepleń.

(111) **194301** (220) 1998 12 29 (210) 196142
(151) 2007 07 24

(732) Colgate-Palmolive Company (a Delaware corporation), New York, US.

(540)

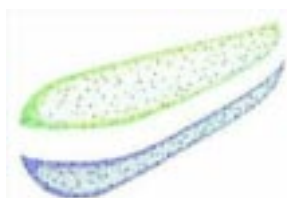

Kolor znaku: zielony i jego odcienie, biały, niebieski i jego odcienie

(531) 25.7.1, 26.11.3, 26.15.25, 29.1.13

(510), (511) **03** pasta do zębów.

(111) **194302** (220) 2003 06 23 (210) 266453
(151) 2007 07 09 (441) 2003 12 29

(732) Tarczyński S.A., Trzebnica, PL.

(540) piwoszki serowe

(510), (511) **29** wyroby mięsne, wędliny i wyroby garmażeryjne z dodatkiem sera, konserwy mięsno-serowe, sosy, pure i pasty mięsne z dodatkiem sera, sery z dodatkiem mięsa i/lub wędlin.

(111) **194303** (220) 2003 08 04 (210) 268185
(151) 2007 03 02 (441) 2004 02 09

(732) Sylwia Puszakowska, Opole, PL.

(540) FIMKA

(510), (511) **18** parasole, torebki, teczki, portfele, portmonetki, futra, kapelusze, walizki, siatki na zakupy, paski .

(111) **194304** (220) 2004 03 15 (210) 277724
(151) 2007 06 27 (441) 2004 06 28

(732) „PRYMUS PLUS” S.C.Paweł Chwiałkowski, Sławomir Meus, Pabianice, PL.

(540) prymus

(510), (511) **06** bramy metalowe, drzwi metalowe, metalowy osprzęt do drzwi, ogrodzenia metalowe, łózka metalowe, galanteria metalowa, wieszaki na ubrania metalowe, metalowe elementy do reklam, **11** świeczniki, stelaże do abażurów, obudowy do lamp, ruszty do palenisk, galanteria do kominków, **40** obróbka metali, kadmowanie, kowalstwo, lutowanie, spawanie, szlifowanie, polerowanie, powlekanie metali, hartowanie metali, platerowanie, galwanizacja.

(111) **194305** (220) 2004 04 22 (210) 279676
(151) 2007 07 10 (441) 2004 07 26

(732) „REDWOODS” Tytus Woźniak, Warszawa, PL.

(540)



Kolor znaku: czarny, czerwony

(531) 5.1.4, 27.5.1, 29.1.1, 29.1.8

(510), (511) **35** doradztwo w zakresie prowadzenia działalności gospodarczej, **41** edukacja, organizowanie konferencji, organizowanie zawodów sportowych, **43** usługi związane z rezerwacją pokoi w hotelach.

(111) **194306** (220) 2004 04 29 (210) 280040
(151) 2007 08 30 (441) 2004 08 09

(732) Zakłady Chemiczne „ORGANIKA” S.A., Łódź, PL.

(540) BLIK

(510), (511) **03** środek do mycia powierzchni szklanych.

(111) **194307** (220) 2004 07 05 (210) 282725
(151) 2007 06 25 (441) 2004 10 18

(732) SFERIA SPÓŁKA AKCYJNA, Warszawa, PL.

(540)



(531) 26.11.3

(510), (511) **09** aparaty, urządzenia i nadajniki telekomunikacyjne przewodowe i bezprzewodowe, aparatura radiotelefoniczna i radiotelegraficzna, przenośna aparatura radiokomunikacyjna, nadajniki radiowe, urządzenia do odbioru, nagrywania, transmisji, reprodukcji dźwięku, danych i obrazu, aparaty telefoniczne stacjonarne i przenośne, radio pagery, repondery telefoniczne, telegrafy, telefaksy, wideofony, centrale telefoniczne, automatyczne sekretarki, modemy, nośniki informacji, automaty telefoniczne na żetony, monety lub na karty magnetyczne, anteny, konstrukcje antenowe, anteny satelitarne, maszty radiotelegraficzne, maszty antenowe do telefonii bezprzewodowej, **35** usługi w zakresie reklamy, badania opinii, badania rynku, usługi w zakresie organizacji wystaw lub targów handlowych

i reklamowych, **38** usługi w zakresie informacji o telekomunikacji, połączeń internetowych, komunikacji telefonicznej, telegraficznej i radiotelefonicznej, poczty elektronicznej, przesyłania danych, terminali komputerowych, przekazu satelitarnego, przesyłania wiadomości, dźwięku i obrazu, telefonii przewodowej i bezprzewodowej, telefonii komórkowej, usługi telekomunikacyjne, telefoniczne, telefoniczne udzielanie informacji, wypożyczanie urządzeń telekomunikacyjnych, radiofonii i telewizji, telewizji kablowej, usługi w zakresie zleceń przywoławczych z zastosowaniem radia, telefonu lub innych środków komunikacji elektronicznej, usługi w zakresie transmitowania dźwięku i obrazu, usługi w zakresie zbierania i przekazywania aktualności informacyjnych.

(111) **194308** (220) 2004 07 05 (210) 282726
 (151) 2007 06 25 (441) 2004 10 18
 (732) SFERIA SPÓŁKA AKCYJNA, Warszawa, PL.
 (540)



(531) 26.11.3, 27.5.1

(510), (511) **38** usługi w zakresie informacji o telekomunikacji, połączeń internetowych, komunikacji telefonicznej, telegraficznej i radiotelefonicznej, poczty elektronicznej, przesyłania danych, terminali komputerowych, przekazu satelitarnego, przesyłania wiadomości, dźwięku i obrazu, telefonii przewodowej i bezprzewodowej, telefonii komórkowej, usługi telekomunikacyjne, telefoniczne, telefoniczne udzielanie informacji, wypożyczanie urządzeń telekomunikacyjnych, radiofonii i telewizji, telewizji kablowej, usługi w zakresie zleceń przywoławczych z zastosowaniem radia, telefonu lub innych środków komunikacji elektronicznej, usługi w zakresie transmitowania dźwięku i obrazu, usługi w zakresie zbierania i przekazywania aktualności informacyjnych, **42** prowadzenie i udostępniania komputerowych baz danych.

(111) **194309** (220) 2004 07 05 (210) 282727
 (151) 2007 06 25 (441) 2004 10 18
 (732) SFERIA S.A., Warszawa, PL.
 (540)



Wybierz taryfę i miejsca...
 Jutro założymy Ci telefon.

(531) 26.11.3, 27.5.1

(510), (511) **38** usługi w zakresie informacji o telekomunikacji, połączeń internetowych, komunikacji telefonicznej, telegraficznej i radiotelefonicznej, poczty elektronicznej, przesyłania danych, terminali komputerowych, przekazu satelitarnego, przesyłania wiadomości, dźwięku i obrazu, telefonii przewodowej i bezprzewodowej, telefonii komórkowej, usługi telekomunikacyjne, telefoniczne, telefoniczne udzielanie informacji, wypożyczanie urządzeń telekomunikacyjnych, radiofonii i telewizji, telewizji kablowej, usługi w zakresie zleceń przywoławczych z zastosowaniem radia, telefonu lub innych środków komunikacji elektronicznej, usługi w zakresie transmitowania dźwięku i obrazu, usługi w zakresie zbierania i przekazywania aktualności informacyjnych, **42** prowadzenie i udostępniania komputerowych baz danych.

(111) **194310** (220) 2004 07 05 (210) 282728
 (151) 2007 06 25 (441) 2004 10 18

(732) SFERIA S.A., Warszawa, PL.
 (540)



(531) 26.11.3, 27.5.1

(510), (511) **38** usługi w zakresie informacji o telekomunikacji, połączeń internetowych, komunikacji telefonicznej, telegraficznej i radiotelefonicznej, poczty elektronicznej, przesyłania danych, terminali komputerowych, przekazu satelitarnego, przesyłania wiadomości, dźwięku i obrazu, telefonii przewodowej i bezprzewodowej, telefonii komórkowej, usługi telekomunikacyjne, telefoniczne, telefoniczne udzielanie informacji, wypożyczanie urządzeń telekomunikacyjnych, radiofonii i telewizji, telewizji kablowej, usługi w zakresie zleceń przywoławczych z zastosowaniem radia, telefonu lub innych środków komunikacji elektronicznej, usługi w zakresie transmitowania dźwięku i obrazu, usługi w zakresie zbierania i przekazywania aktualności informacyjnych, **42** prowadzenie i udostępniania komputerowych baz danych.

(111) **194311** (220) 2004 07 05 (210) 282729
 (151) 2007 06 25 (441) 2004 10 18
 (732) SFERIA S.A., Warszawa, PL.
 (540)



(531) 26.11.3, 27.5.1

(510), (511) **38** usługi w zakresie informacji o telekomunikacji, połączeń internetowych, komunikacji telefonicznej, telegraficznej i radiotelefonicznej, poczty elektronicznej, przesyłania danych, terminali komputerowych, przekazu satelitarnego, przesyłania wiadomości, dźwięku i obrazu, telefonii przewodowej i bezprzewodowej, telefonii komórkowej, usługi telekomunikacyjne, telefoniczne, telefoniczne udzielanie informacji, wypożyczanie urządzeń telekomunikacyjnych, radiofonii i telewizji, telewizji kablowej, usługi w zakresie zleceń przywoławczych z zastosowaniem radia, telefonu lub innych środków komunikacji elektronicznej, usługi w zakresie transmitowania dźwięku i obrazu, usługi w zakresie zbierania i przekazywania aktualności informacyjnych, **42** prowadzenie i udostępniania komputerowych baz danych.

(111) **194312** (220) 2004 07 05 (210) 282730
 (151) 2007 06 25 (441) 2004 10 18
 (732) SFERIA S.A., Warszawa, PL.
 (540)



(531) 26.11.3, 27.5.1

(510), (511) **38** usługi w zakresie informacji o telekomunikacji, połączeń internetowych, komunikacji telefonicznej, telegraficznej i radiotelefonicznej, poczty elektronicznej, przesyłania danych, terminali komputerowych, przekazu satelitarnego, przesyłania wiadomości, dźwięku i obrazu, telefonii przewodowej i bezprzewodowej, telefonii komórkowej, usługi telekomunikacyjne, telefoniczne, telefoniczne udzielanie informacji, wypożyczanie urządzeń telekomunikacyjnych, radiofonii i telewizji, telewizji kablowej, usługi w zakresie zleceń przywoławczych z zastosowaniem radia, telefonu lub innych środków komunikacji elektronicznej, usługi w zakresie transmitowania dźwięku i obrazu, usługi w zakresie zbierania i przekazywania aktualności informacyjnych, **42** prowadzenie i udostępniania komputerowych baz danych.

(111) **194313** (220) 2004 09 07 (210) 285128
(151) 2007 09 13 (441) 2004 12 13

(732) Zakłady Farmaceutyczne „COLFARM” S.A., Mielec, PL.
(540) ALI-BABY

(510), (511) **05** preparaty farmaceutyczne i chemiczno-farmaceutyczne, dietetyczna żywność do celów medycznych, napoje i substancje przystosowane do celów medycznych, napoje, napary i nalewki lecznicze, oleje i zioła lecznicze, preparaty pomocnicze i wspomagające leczenie, mineralne dodatki do żywności, preparaty medyczne do odchudzania, leki, preparaty witaminowe.

(111) **194314** (220) 2004 09 07 (210) 285130
(151) 2007 09 13 (441) 2004 12 13

(732) Zakłady Farmaceutyczne „COLFARM” S.A., Mielec, PL.
(540) ALI-FAMILY

(510), (511) **05** preparaty farmaceutyczne i chemiczno-farmaceutyczne, dietetyczna żywność, napoje i substancje przystosowane do celów medycznych, napoje, napary i nalewki lecznicze, oleje i zioła lecznicze, preparaty pomocnicze i wspomagające leczenie, mineralne dodatki do żywności, preparaty medyczne do odchudzania, leki, preparaty witaminowe.

(111) **194315** (220) 2005 01 17 (210) 290007
(151) 2007 06 27 (441) 2005 05 02

(732) Zakłady Przemysłu Cukierniczego MIESZKO S.A., Warszawa, PL.
(540)

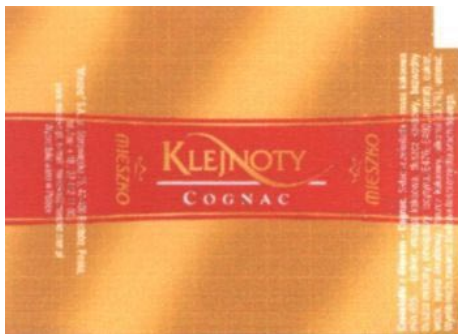

Kolor znaku: złoty, czerwony, biały
(531) 24.9.2, 25.1.15, 26.11.1, 27.5.1, 29.1.13
(510), (511) **30** wyroby cukiernicze i słodczyce.

(111) **194316** (220) 2005 01 28 (210) 290405
(151) 2007 07 09 (441) 2005 05 02

(732) AFLOFARM Farmacja Polska sp. z o.o., Pabianice, PL.
(540)



Kolor znaku: czerwony, niebieski
(531) 24.15.1, 27.5.1, 29.1.12
(510), (511) **03** olejki eteryczne, **05** preparaty i środki farmaceutyczne, weterynaryjne, dietetyczne środki spożywcze przeciwkaszlowe użytku medycznego, żywność dla niemowląt w postaci preparatów

przeciwkaszlowych, zioła lecznicze, ekstrakty roślinne, **44** usługi medyczne, higieniczne i kosmetyczne, badania medyczne i analityczne.

(111) **194317** (220) 2005 04 19 (210) 293907
(151) 2007 06 28 (441) 2005 07 25
(732) UNITEK POLSKA Spółka z o.o., Wrocław, PL.
(540)



Kolor znaku: granatowy, czerwony
(531) 26.1.4, 27.5.1, 29.1.1, 29.1.4

(510), (511) **35** doradztwo w zakresie organizowania i prowadzenia działalności gospodarczej, doradztwo w zakresie zarządzania działalnością gospodarczą, pozyskiwanie informacji o działalności gospodarczej, prowadzenie negocjacji, usługi menedżerskie, reklama osób trzecich, pośrednictwo i doradztwo handlowe, **37** usługi budowlane, instalacyjne, budowlane roboty wykończeniowe, nadzór techniczny, usługi polegające na wypożyczeniu narzędzi i sprzętu budowlanego, usługi związane z naprawami i remontami obiektów budowlanych, rozbiórka budynków, **42** projektowanie architektoniczne, usługi doradztwa budowlanego, ekspertyzy inżynierskie, budowlane i geologiczne, usługi planowania urbanistycznego, pomiary geodezyjne, pomiary gruntu, projektowanie w zakresie budownictwa, projektowanie wnętrz, opracowywanie projektów technicznych.

(111) **194318** (220) 2005 04 27 (210) 294318
(151) 2007 06 28 (441) 2005 08 08
(732) SUN-FARM Sp. z o.o., Człkówka, PL.
(540)



Kolor znaku: czerwony, czarny
(531) 2.9.1, 27.5.1, 27.7.1, 29.1.12

(510), (511) **05** produkty farmaceutyczne, substancje dietetyczne do celów leczniczych, suplementy diety do stosowania przez ludzi w leczeniu, profilaktyce lub wspomaganiu leczenia wskazanych chorób.

(111) **194319** (220) 2005 04 27 (210) 294319
(151) 2007 06 28 (441) 2005 08 08
(732) SUN-FARM Sp. z o.o., Człkówka, PL.
(540)



Kolor znaku: czerwony, czarny
(531) 2.9.1, 27.5.1, 29.1.12

(510), (511) **05** produkty farmaceutyczne, substancje dietetyczne do celów leczniczych, suplementy diety do stosowania przez ludzi w leczeniu, profilaktyce lub wspomaganiu leczenia wskazanych chorób.

(111) **194320** (220) 2005 04 27 (210) 294320
(151) 2007 06 28 (441) 2005 08 08
(732) SUN-FARM Sp. z o.o., Człkówka, PL.
(540)



(531) 27.5.1

(510), (511) **05** produkty farmaceutyczne, substancje dietetyczne do celów leczniczych, suplementy diety do stosowania przez ludzi w leczeniu, profilaktyce lub wspomaganie leczenia wskazanych chorób.

(111) **194321** (220) 2005 05 16 (210) 295072
 (151) 2007 06 27 (441) 2005 08 22
 (732) Piotr Kowalczyk, Warszawa, PL.
 (540) Betts Poland
 (510), (511) **17** tuby laminatowe, nakrętki z polietylenu.

(111) **194322** (220) 2005 05 24 (210) 295488
 (151) 2007 07 10 (441) 2005 09 05
 (732) Marek Szwał, Gdynia, PL.
 (540)



Kolor znaku: pomarańczowy, czarny

(531) 7.1.8, 27.5.1, 29.1.12

(510), (511) **41** informacja o rozrywkach, informacja o rekreacji, organizowanie, obsługa i prowadzenie konferencji, organizowanie, obsługa i prowadzenie kongresów, organizowanie obozów sportowych, organizowanie i usługi obozów wakacyjnych w zakresie rozrywki zabawy, organizowanie balów, organizowanie i prowadzenie seminariów, organizowanie i prowadzenie sympozjów, organizowanie, obsługa i prowadzenie zjazdów, organizowanie przyjęć rozrywkowych, planowanie przebiegu przyjęć w części rozrywkowej, informacja o rozrywce, informacja o wypoczynku, usługi związane z organizacją wypoczynku, organizowanie i obsługa zjazdów, **43** domy turystyczne, eksploatacja terenów kempingowych, hotele, udostępnianie terenów i urządzeń kempingowych, motele, rezerwowanie noclegów, wynajmowanie noclegów, usługi zakwaterowania w zakresie obozów wakacyjnych, pensjonaty, rezerwacja miejsc w pensjonatach, wynajmowanie mieszkań na pobyt czasowy, agencje zakwaterowania na rzecz hoteli i pensjonatów.

(111) **194323** (220) 2005 06 02 (210) 295881
 (151) 2007 08 27 (441) 2005 09 05
 (732) CHEMPACK Sp. z o.o., Kędzierzyn - Koźle, PL.
 (540)



Kolor znaku: zielony, niebieski

(531) 26.2.7, 26.3.1, 27.5.1, 29.1.13

(510), (511) **16** opakowania z tworzyw sztucznych, **17** płyty, arkusze, rury i kształtki z tworzyw sztucznych, **35** pośrednictwo handlowe pośredniczenie w zawieraniu transakcji handlowych.

(111) **194324** (220) 2005 06 14 (210) 296458
 (151) 2007 08 07 (441) 2005 09 19
 (732) Przedsiębiorstwo Wielobranżowe „ROLTEX”
 Bożena Bednarz, Częstochowa, PL.
 (540)



Kolor znaku: żółty, czerwony, szafirowy

(531) 26.11.3, 27.5.1, 29.1.1, 29.1.2, 29.1.4

(510), (511) **06** żaluzje metalowe, rolety zewnętrzne metalowe, **19** żaluzje niemetalowe, rolety niemetalowe, **22** żaluzje.

(111) **194325** (220) 2005 07 05 (210) 297302
 (151) 2007 06 26 (441) 2005 10 17
 (732) FLOCSPEED Sp. z o.o., Poznań, PL.
 (540)

FLOCSPEED



Kolor znaku: niebieski i jego odcienie, biały

(531) 26.4.2, 27.5.1, 29.1.12

(510), (511) **01** flokulanty do odwadniania, klarowania i zagęszczania zawiesin, **07** prasy filtracyjne do zagęszczania i odwadniania osadów, **37** serwis i naprawa pras filtracyjnych do zagęszczania i odwadniania osadów, **40** usługi ochrony środowiska w zakresie zagospodarowywania osadów pofiltracyjnych, usługi odwadniania osadów przy pomocy przewoźnych pras filtracyjnych, **42** usługi doradcze i projektowe dotyczące budownictwa przemysłowego.

(111) **194326** (220) 2005 07 07 (210) 297506
 (151) 2007 06 12 (441) 2005 10 17
 (732) „Firma KNYT” Maria Gerke-Knyt, Warszawa, PL.
 (540)



Kolor znaku: żółty, brązowy

(531) 2.1.15, 16.3.1, 27.5.1, 29.1.12

(510), (511) **40** usługi wywoływania filmów fotograficznych, usługi wykonywania odbitek fotograficznych, usługi kopiowania zdjęć, usługi poligraficzne, **41** usługi fotograficzne, fotografika artystyczna.

(111) **194327** (220) 2005 07 22 (210) 298116
 (151) 2007 06 28 (441) 2005 10 31
 (732) „R.F.S.” Sp. z o.o., Warszawa, PL.
 (540) Va Bene
 (510), (511) **43** usługi gastronomiczne, restauracyjne.

(111) **194328** (220) 2005 08 01 (210) 298439
 (151) 2007 07 04 (441) 2005 11 14
 (732) „CLASSEN-POL” Spółka Akcyjna, Zwonowice, PL.
 (540) taktic

(510), (511) **19** balustrady i boazerie niemetalowe, drewno budowlane, drewno obrobione, drewno użytkowe, drewno konstrukcyjne, drewno klejone, drewno okleinowane, kształtowniki drewniane wykończeniowe, korek sprasowany, okładziny drewniane, forniry, drzwi niemetalowe, płytki podłogowe niemetalowe, panele podłogowe, parkiet, deski podłogowe, sklejka, sufity niemetalowe, ścienne okładziny niemetalowe, futryny niemetalowe do drzwi, **20** niemetalowy osprzęt do drzwi.

(111) **194329** (220) 2005 08 01 (210) 298440
 (151) 2007 07 04 (441) 2005 11 14
 (732) „CLASSEN-POL” Spółka Akcyjna, Zwonowice, PL.
 (540) taktic

(510), (511) **19** balustrady i boazerie niemetalowe, drewno budowlane, drewno obrobione, drewno użytkowe, drewno konstrukcyjne,

drewno klejone, drewno okleinowane, kształtownicy drewniane wykończeniowe, korek sprasowany, okładziny drewniane, forniry, drzwi niemetalowe, płytki podłogowe niemetalowe, panele podłogowe, parkiet, deski podłogowe, sklejka, sufity niemetalowe, ścienne okładziny niemetalowe, futryny niemetalowe do drzwi, **20** niemetalowy osprzęt do drzwi.

(111) **194330** (220) 2005 08 01 (210) 298441
(151) 2007 07 04 (441) 2005 11 14
(732) „CLASSEN-POL” Spółka Akcyjna, Zwonowice, PL.
(540) monsun

(510), (511) **19** balustrady i boazerie niemetalowe, drewno budowlane, drewno obrobione, drewno użytkowe, drewno konstrukcyjne, drewno klejone, drewno okleinowane, kształtownicy drewniane wykończeniowe, korek sprasowany, okładziny drewniane, forniry, drzwi niemetalowe, płytki podłogowe niemetalowe, panele podłogowe, parkiet, deski podłogowe, sklejka, sufity niemetalowe, ścienne okładziny niemetalowe, futryny niemetalowe do drzwi, **20** niemetalowy osprzęt do drzwi.

(111) **194331** (220) 2005 08 01 (210) 298442
(151) 2007 07 04 (441) 2005 11 14
(732) „CLASSEN-POL” Spółka Akcyjna, Zwonowice, PL.
(540) harmattan

(510), (511) **19** balustrady i boazerie niemetalowe, drewno budowlane, drewno obrobione, drewno użytkowe, drewno konstrukcyjne, drewno klejone, drewno okleinowane, kształtownicy drewniane wykończeniowe, korek sprasowany, okładziny drewniane, forniry, drzwi niemetalowe, płytki podłogowe niemetalowe, panele podłogowe, parkiet, deski podłogowe, sklejka, sufity niemetalowe, ścienne okładziny niemetalowe, futryny niemetalowe do drzwi, **20** niemetalowy osprzęt do drzwi.

(111) **194332** (220) 2005 08 01 (210) 298443
(151) 2007 07 04 (441) 2005 11 14
(732) „CLASSEN-POL” Spółka Akcyjna, Zwonowice, PL.
(540) mistral

(510), (511) **19** balustrady i boazerie niemetalowe, drewno budowlane, drewno obrobione, drewno użytkowe, drewno konstrukcyjne, drewno klejone, drewno okleinowane, kształtownicy drewniane wykończeniowe, korek sprasowany, okładziny drewniane, forniry, drzwi niemetalowe, płytki podłogowe niemetalowe, panele podłogowe, parkiet, deski podłogowe, sklejka, sufity niemetalowe, ścienne okładziny niemetalowe, futryny niemetalowe do drzwi, **20** niemetalowy osprzęt do drzwi.

(111) **194333** (220) 2005 08 01 (210) 298444
(151) 2007 07 04 (441) 2005 11 14
(732) „CLASSEN-POL” Spółka Akcyjna, Zwonowice, PL.
(540) samum

(510), (511) **19** balustrady i boazerie niemetalowe, drewno budowlane, drewno obrobione, drewno użytkowe, drewno konstrukcyjne, drewno klejone, drewno okleinowane, kształtownicy drewniane wykończeniowe, korek sprasowany, okładziny drewniane, forniry, drzwi niemetalowe, płytki podłogowe niemetalowe, panele podłogowe, parkiet, deski podłogowe, sklejka, sufity niemetalowe, ścienne okładziny niemetalowe, futryny niemetalowe do drzwi, **20** niemetalowy osprzęt do drzwi.

(111) **194334** (220) 2005 08 01 (210) 298445
(151) 2007 07 04 (441) 2005 11 14
(732) „CLASSEN-POL” Spółka Akcyjna, Zwonowice, PL.
(540) buran

(510), (511) **19** balustrady i boazerie niemetalowe, drewno budowlane, drewno obrobione, drewno użytkowe, drewno konstrukcyjne, drewno klejone, drewno okleinowane, kształtownicy drewniane wykończeniowe, korek sprasowany, okładziny drewniane, forniry, drzwi niemetalowe, płytki podłogowe niemetalowe, panele podłogowe, parkiet, deski podłogowe, sklejka, sufity niemetalowe, ścienne okładziny niemetalowe, futryny niemetalowe do drzwi, **20** niemetalowy osprzęt do drzwi.

(111) **194335** (220) 2005 08 04 (210) 298604
(151) 2007 07 03 (441) 2005 11 14

(732) Przedsiębiorstwo Prywatne „LUDEK” Jacek Ludek, Koleczkowo k/Gdyni, PL.
(540)



Kolor znaku: czerwony, srebrny

(531) 26.1.1, 27.5.1, 29.1.12

(510), (511) **18** aktówki, dyplomatki, futra, skóry zwierzęce, imitacje skóry, portfele na karty wizytowe, etui skórzane na klucze, komplety podróżne, wyroby skórzane, przenośne kuferki na kosmetyki, kufrы podróżne, narzuty ze skór - futer, parasole, parasole przeciwsłoneczne, parasolki, paski skórzane, torby plażowe, plecaki, plecaki szkolne, plecaki turystyczne, podróżne kosmetyczki, podróżne torby, portfele, portmonetki, pudełka ze skóry lub z tektury szwskiej, rzemienie skórzane, sakiewki ze skóry, skóra bydłęca, skóra kozia, teczki skórzane, torby do pakowania - koperty, woreczki ze skóry, torby myśliwskie, torby na kółkach, torby na ubrania podróżne, torby na zakupy, torby turystyczne, torebki, torebki damskie, tornistry szkolne, walizeczki, walizki, walizki ze skóry lub tektury skórzanej, walizy, wyprawione skóry, **25** berety, boa na szyję, buty, chusty, czapki - nakrycia głowy, etole - futra, fulary - apaszki, futra, garnitury, kamizelki, kapelusze, kaptury do ubrań, kołnierzyki, kołnierzyki przypinane, kurtki wełniane lub futrzane z kapturem, muflki, odzież z wyjątkiem koszul, odzież z imitacji skóry, odzież ze skóry, palta, peleryny, pelisy, płaszcze, rękawiczki, rękawiczki z jednym palcem, szale, szaliki, żakiety pikowane.

(111) **194336** (220) 2005 08 04 (210) 298606
(151) 2007 07 03 (441) 2005 11 14

(732) Przedsiębiorstwo Prywatne „LUDEK” Jacek Ludek, Koleczkowo k/Gdyni, PL.
(540)

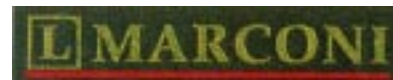

Kolor znaku: złoty, czerwony, czarny

(531) 26.4.1, 26.11.1, 27.5.1, 29.1.13

(510), (511) **18** aktówki, dyplomatki, futra, skóry zwierzęce, imitacje skóry, portfele na karty wizytowe, etui skórzane na klucze, komplety podróżne wyroby skórzane, przenośne kuferki na kosmetyki, kufrы podróżne, narzuty ze skór-futer, parasole, parasole przeciwsłoneczne, parasolki, paski skórzane, torby plażowe, plecaki, plecaki szkolne, plecaki turystyczne, podróżne kosmetyczki, podróżne torby, portfele, portmonetki, pudełka ze skóry lub z tektury szwskiej, rzemienie skórzane, sakiewki ze skóry, skóra bydłęca, skóra kozia, teczki skórzane, torby do pakowania-koperty, woreczki ze skóry, torby myśliwskie, torby na kółkach, torby na ubrania podróżne, torby na zakupy, torby turystyczne, torebki, torebki damskie, tornistry szkolne, walizeczki, walizki, walizki ze skóry lub tektury skórzanej, walizy, wyprawione skóry, **25** berety, boa na szyję, buty, chusty, czapki - nakrycia głowy, etole-futra, fulary-apaszki, futra, garnitury, kamizelki, kapelusze, kaptury do ubrań, kołnierzyki, kołnierzyki przypinane, kurtki wełniane lub futrzane z kapturem, muflki, odzież z wyjątkiem koszul, odzież z imitacji skóry, odzież ze skóry, palta, peleryny, pelisy, płaszcze, rękawiczki, rękawiczki z jednym palcem, szale, szaliki, żakiety pikowane.

(111) **194337** (220) 2005 09 07 (210) 299779
(151) 2007 06 27 (441) 2005 12 12

(732) „VISION POLSKA” Spółka z o.o., Warszawa, PL.
(540)



Kolor znaku: zielony

(531) 26.3.1, 26.11.3, 27.5.1, 29.1.3

(510), (511) **03** mydła, środki perfumeryjne, olejki eteryczne, kosmetyki, płyny do pielęgnacji włosów, środki do czyszczenia zębów, kremy kosmetyczne, mieszaniny zapachowe, produkty perfumeryjne, perfumy, woda toaletowa, zestawy kosmetyków, kosmetyki upiększające, mydła toaletowe, mydła zapachowe, szampony, **05** preparaty z mikroelementami dla ludzi, dodatki mineralne do żywności, dodatki odżywcze do celów leczniczych, preparaty witaminowe, żywność dietetyczna do celów leczniczych, leki pomocnicze (wspierające), pastylki do celów farmaceutycznych, leki wzmacniające, zioła lecznicze, dietetyczna żywność przystosowana do celów medycznych, dietetyczne napoje przystosowane do celów medycznych, dietetyczne substancje przystosowane do celów medycznych, **16** publikacje, książki, broszury, czasopisma (periodyki), materiały drukowane, gazety, kalendarze, mapy, podręczniki, **30** esencje do artykułów żywnościowych, pastylki, herbata, preparaty zbożowe, płatki zbożowe, produkty żywnościowe ze skrobi, słodziki, kawa, namiastki kawy, **41** nauczanie, organizacja szkoleń, rozrywka, doradztwo zawodowe, organizowanie i obsługa konferencji, kongresów, seminariów, sympozjów i zjazdów, organizowanie konkursów edukacyjnych i rozrywkowych, publikowanie książek, obsługa publikacji elektronicznych on-line, publikacja elektroniczna książek on-line i periodyków, publikowanie tekstów.

(111) **194338** (220) 2005 09 22 (210) 300316
(151) 2007 09 11 (441) 2005 12 27
(732) INOX PLUS Sasadeusz & Borys Spółka Jawna, Sosnowiec, PL.
(540) inox

(510), (511) **06** elementy złączne, kształtki metalowe, nakrętki metalowe, śruby, artykuły gwoździarskie, nity, czopy, haki - drobnica metalowa, wkręty, klucze, nakładki, kołnierze metalowe, pierścienie, zaciski, zatrzaski, złączki metalowe, **35** doradztwo handlowe w zakresie elementów złącznych, pośrednictwo w zakresie sprzedaży artykułów metalowych, a w szczególności elementów złącznych, kształtek metalowych, nakrętek metalowych, śrub, artykułów gwoździarskich, nitów, czopów, haków - drobnicy metalowej, wkrętów, kluczy, nakładek, kołnierzy metalowych, pierścieni, zacisków, zatrzasków, złączek metalowych, **40** obróbka elementów metalowych, kształtowanie, frezowanie, gwintowanie, cięcie.

(111) **194339** (220) 2005 10 03 (210) 300753
(151) 2007 06 25 (441) 2006 01 09
(732) Przedsiębiorstwo Farmaceutyczne SULPHUR ZDRÓJ EXIM
Alojzy Kubiak, Busko-Zdrój, PL.
(540)



Kolor znaku: zielony i odcienie, czerwony
(531) 6.19.1, 6.19.5, 25.1.15, 27.5.1, 29.1.13
(510), (511) **03** kosmetyki, emulsje do celów kosmetycznych.

(111) **194340** (220) 2005 10 12 (210) 301116
(151) 2007 09 18 (441) 2006 01 23
(732) Zakład Produkcji Obuwia VIVALO s.c. Andrzej Lipka Mirosław
Olender, Radom, PL.

(540)



Kolor znaku: ciemnozielony, żółty
(531) 9.1.24, 26.4.2, 27.5.1, 29.1.12
(510), (511) **25** obuwie.

(111) **194341** (220) 2005 10 14 (210) 301169
(151) 2007 09 06 (441) 2006 01 23
(732) „OVER EUROPE” Spółka z o.o., Klembów, PL.
(540) PLATIN TEAM

(510), (511) **08** zestawy do golenia, elektryczne i nieelektryczne maszyny do golenia, elektryczne i nieelektryczne brzytwy, elektryczne i nieelektryczne aparaty i przybory do depilacji, pęsety i szcypce do depilacji, elektryczne i nieelektryczne zestawy do manicure, elektryczne i nieelektryczne zestawy do pedicure, elektryczne i nieelektryczne maszyny do strzyżenia włosów, elektryczne i nieelektryczne maszyny do obcinania włosów, nieelektryczne przybory ręczne do układania włosów, nożyce, nożyczki do przycinania brody, elektryczne i nieelektryczne gilotyńki do paznokci, pilniki do paznokci, elektryczne i nieelektryczne polerki do paznokci, pęsety i szcypce do wycinania skórek, cząłki do skórk, pilniki do paznokci, elektryczne pilniki do paznokci, cząłki do obcinania paznokci, pincety, pęsety i szcypce do rzęs, paski ze skóry do ostrzenia brzytw, etui i futerały na brzytwy, etui i futerały na grzebienie, **09** urządzenia elektrotermiczne do układania włosów, lokówki elektrotermiczne do włosów, **11** lampy do układania włosów, suszarki do włosów.

(111) **194342** (220) 2005 10 17 (210) 301267
(151) 2007 09 04 (441) 2006 01 23
(732) POLFLEX Wytwórnia Ściernic K. Danowski, M. Krukowski,
J. Wesołowski s.c., Laski, PL.
(540) POLFLEX
(510), (511) **07** tarcze szlifierskie [części maszyn], **08** tarcze szlifierskie ręczne.

(111) **194343** (220) 2005 10 17 (210) 301271
(151) 2007 07 25 (441) 2006 01 23
(732) „GLS” Sp. z o.o., Częstochowa, PL.
(540)



Kolor znaku: czerwony, niebieski
(531) 26.11.3, 27.5.1, 29.1.12
(510), (511) **36** świadczenie usług dla osób trzecich: doradztwo w sprawach finansowych, doradztwo w sprawach ubezpieczeniowych, kredyty ratalne, operacje finansowe, pośrednictwo ubezpieczeniowe, ubezpieczenia, ubezpieczenia na życie, ubezpieczenia zdrowotne, ubezpieczenie od wypadków, umowy kredytowe, usługi finansowe, usługi powiernicze, usługi ubezpieczeniowe, usługi związane ze świadczeniami emerytalnymi.

(111) **194344** (220) 2005 10 24 (210) 301535
(151) 2007 07 26 (441) 2006 02 06
(732) „INVEST KOMFORT” Spółka Akcyjna, Gdynia, PL.
(540)



Kolor znaku: niebieski i odcienie
(531) 7.1.6, 7.1.8, 26.11.3, 27.5.1, 29.1.4

(510), (511) **36** usługi zarządzania i administrowania nieruchomości, pośrednictwo, obrót i doradztwo w sprawach majątku nieruchomego, wynajem budynków, lokali mieszkalnych, biurowych, usługowych, rekreacyjno-wypoczynkowych, doradztwo w sprawach finansowych i kredytowych związanych z nabywaniem i sprzedażą nieruchomości, **37** usługi ogólnobudowlane związane ze wznoszeniem i wykańczaniem budynków mieszkalnych i przemysłowych, przygotowanie terenów pod budowę, usługi instalacyjne związane z budownictwem, nadzór budowlany, remonty i konserwacja obiektów budowlanych, **43** usługi związane z prowadzeniem hoteli, restauracji, baru, kawiarni, wynajmowaniem sal na posiedzenia, przyjęcia, usługi zaopatrzenia w żywność i napoje, tymczasowe zakwaterowanie.

(111) **194345** (220) 2005 10 28 (210) 301749
(151) 2007 09 21 (441) 2006 02 06
(732) Virginia F. Renata Anna Sawicka, Białystok, PL.
(540) SAWREN
(510), (511) **25** bielizna.

(111) **194346** (220) 2005 11 02 (210) 301825
(151) 2007 08 30 (441) 2006 02 06
(732) Kłapec Małgorzata, Gliwice, PL.
(540) GLOR
(510), (511) **35** usługowe prowadzenie sklepów w zakresie sprzedaży: cebulki kwiatowe, choinki bożonarodzeniowe, darń naturalna, krzewy, krzewy róż, kwiaty naturalne, kwiaty suszone do dekoracji, palmy, liście palm, pnie drzew, pokrycia humusowe, rośliny, rośliny suszone do dekoracji i sadzonki, słomiane maty do pokrycia ziemi, wieńce z kwiatów naturalnych, zioła ogrodowe świeże, **42** dekoracja wnętrz.

(111) **194347** (220) 2005 11 02 (210) 301839
(151) 2007 08 27 (441) 2006 02 06
(732) PPU TERMIKA Sp. z o.o., Gdańsk, PL.
(540)



Kolor znaku: niebieski, biały, srebrny

(531) 27.5.1, 29.1.13
(510), (511) **19** wyroby stolarskie i ciesielskie dla budownictwa, **35** sprzedaż hurtowa metali i rud metali, sprzedaż hurtowa drewna, sprzedaż materiałów budowlanych, sprzedaż hurtowa sprzętu i dodatkowego wyposażenia hydraulicznego i grzejnego oraz wyposażenia sanitarnego, sprzedaż hurtowa wyrobów chemicznych, **37** rozbiórka i burzenie obiektów budowlanych, roboty ziemne, wykonanie wykopów i wierceń geologiczno-inżynierskich, budownictwo ogólne i inżynieria lądowa, wynajem sprzętu budowlanego i burzącego z obsługą operatorską, wykonanie robót budowlano-izolacyjnych, **39** towarowy transport drogowy, **40** introligatorstwo.

(111) **194348** (220) 2005 12 01 (210) 303053
(151) 2007 09 11 (441) 2006 03 06
(732) Exact Systems Sp. z o.o., Wrocław, PL.
(540)



Kolor znaku: niebieski, czerwony

(531) 24.15.2, 26.1.1, 27.5.1, 29.1.12
(510), (511) **40** odzyskiwanie (recykling), niszczenie, przetwarzanie i unieszkodliwianie odpadów.

(111) **194349** (220) 2005 12 08 (210) 303301
(151) 2007 08 28 (441) 2006 03 20
(732) ALLDENTPHARM Spółka z ograniczoną odpowiedzialnością, Łódź, PL.

(540) MediDes
(510), (511) **05** dezynfekcyjne środki do celów higienicznych, środki bakteriobójcze.

(111) **194350** (220) 2005 12 08 (210) 303302
(151) 2007 08 28 (441) 2006 03 20
(732) ALLDENTPHARM Spółka z ograniczoną odpowiedzialnością, Łódź, PL.
(540) Starbond
(510), (511) **06** stopy metali nieszlachetnych.

(111) **194351** (220) 2005 12 08 (210) 303303
(151) 2007 08 28 (441) 2006 03 20
(732) ALLDENTPHARM Spółka z ograniczoną odpowiedzialnością, Łódź, PL.
(540) BakterioSol
(510), (511) **03** mydła dezynfekcyjne.

(111) **194352** (220) 2005 12 08 (210) 303304
(151) 2007 08 27 (441) 2006 03 20
(732) MC KWADRAT Agata Kiswa, Skrzyszew, PL.
(540) MC KWADRAT
(510), (511) **35** administrowanie w działalności handlowej, pomoc w zarządzaniu w zakresie działalności handlowej przedsiębiorstw handlowych i przemysłowych, usługi w zakresie sprzedaży hurtowej urządzeń używanych w gospodarstwie domowym, przyborów kuchennych i gospodarstwa domowego, artykułów osobistych, **39** dystrybucja towarów, magazynowanie i składowanie towarów.

(111) **194353** (220) 2005 12 08 (210) 303306
(151) 2007 08 28 (441) 2006 03 20
(732) MC KWADRAT Agata Kiswa, Skrzyszew, PL.
(540)



Kolor znaku: zielony, biały

(531) 26.1.2, 26.1.4, 26.11.3, 27.5.1, 29.1.3, 29.1.6
(510), (511) **35** administrowanie w działalności handlowej, pomoc w zarządzaniu w zakresie działalności handlowej przedsiębiorstw handlowych i przemysłowych, usługi w zakresie sprzedaży hurtowej urządzeń używanych w gospodarstwie domowym, przyborów kuchennych i gospodarstwa domowego, artykułów osobistych, **39** dystrybucja towarów, magazynowanie i składowanie towarów.

(111) **194354** (220) 2005 12 08 (210) 303312
(151) 2007 08 28 (441) 2006 03 20
(732) OPOCZNO Spółka Akcyjna, Opoczno, PL.
(540) Arenisca
(510), (511) **19** płytki ceramiczne ścienne i podłogowe.

(111) **194355** (220) 2005 12 08 (210) 303313
(151) 2007 08 28 (441) 2006 03 20
(732) OPOCZNO Spółka Akcyjna, Opoczno, PL.
(540) Diuna
(510), (511) **19** płytki ceramiczne ścienne i podłogowe.

(111) **194356** (220) 2005 12 08 (210) 303314
(151) 2007 08 28 (441) 2006 03 20
(732) OPOCZNO Spółka Akcyjna, Opoczno, PL.
(540) Matta
(510), (511) **19** płytki ceramiczne ścienne i podłogowe.

(111) **194357** (220) 2005 12 08 (210) 303315
(151) 2007 08 28 (441) 2006 03 20
(732) OPOCZNO Spółka Akcyjna, Opoczno, PL.

(540) Delfia (510), (511) 19 płytki ceramiczne ściennie i podłogowe.		
(111) 194358 (151) 2007 08 28 (732) OPOCZNO Spółka Akcyjna, Opoczno, PL. (540) Frolo (510), (511) 19 płytki ceramiczne ściennie i podłogowe.	(220) 2005 12 08 (441) 2006 03 20	(210) 303316
(111) 194359 (151) 2007 08 28 (732) OPOCZNO Spółka Akcyjna, Opoczno, PL. (540) Ventura (510), (511) 19 płytki ceramiczne ściennie i podłogowe.	(220) 2005 12 08 (441) 2006 03 20	(210) 303317
(111) 194360 (151) 2007 08 28 (732) OPOCZNO Spółka Akcyjna, Opoczno, PL. (540) Rustyk (510), (511) 19 płytki ceramiczne ściennie i podłogowe.	(220) 2005 12 08 (441) 2006 03 20	(210) 303318
(111) 194361 (151) 2007 08 30 (732) OPOCZNO S.A., Opoczno, PL. (540) Latte (510), (511) 19 płytki ceramiczne ściennie i podłogowe.	(220) 2005 12 08 (441) 2006 03 20	(210) 303319
(111) 194362 (151) 2007 08 30 (732) OPOCZNO S.A., Opoczno, PL. (540) Reggio (510), (511) 19 płytki ceramiczne ściennie i podłogowe.	(220) 2005 12 08 (441) 2006 03 20	(210) 303320
(111) 194363 (151) 2007 08 30 (732) OPOCZNO S.A., Opoczno, PL. (540) Organic (510), (511) 19 płytki ceramiczne ściennie i podłogowe.	(220) 2005 12 08 (441) 2006 03 20	(210) 303321
(111) 194364 (151) 2007 08 30 (732) OPOCZNO S.A., Opoczno, PL. (540) Classica (510), (511) 19 płytki ceramiczne ściennie i podłogowe.	(220) 2005 12 08 (441) 2006 03 20	(210) 303322
(111) 194365 (151) 2007 08 30 (732) OPOCZNO S.A., Opoczno, PL. (540) Fiori (510), (511) 19 płytki ceramiczne ściennie i podłogowe.	(220) 2005 12 08 (441) 2006 03 20	(210) 303323
(111) 194366 (151) 2007 08 30 (732) OPOCZNO S.A., Opoczno, PL. (540) Naturale (510), (511) 19 płytki ceramiczne ściennie i podłogowe.	(220) 2005 12 08 (441) 2006 03 20	(210) 303324
(111) 194367 (151) 2007 08 30 (732) OPOCZNO S.A., Opoczno, PL. (540) Futura (510), (511) 19 płytki ceramiczne ściennie i podłogowe.	(220) 2005 12 08 (441) 2006 03 20	(210) 303325
(111) 194368 (151) 2007 08 30 (732) OPOCZNO S.A., Opoczno, PL. (540) Esmeralda (510), (511) 19 płytki ceramiczne ściennie i podłogowe.	(220) 2005 12 08 (441) 2006 03 20	(210) 303326

(111) 194369 (151) 2007 08 30 (732) OPOCZNO S.A., Opoczno, PL. (540)	(220) 2005 12 08 (441) 2006 03 20	(210) 303327
--	--------------------------------------	--------------

Wood & Cement

(531) 24.17.25, 27.5.1
(510), (511) **19** płytki ceramiczne ściennie i podłogowe.

(111) 194370 (151) 2007 09 12 (732) Altadis Polska S.A., Radom, PL. (540)	(220) 2005 12 08 (441) 2006 03 20	(210) 303348
---	--------------------------------------	--------------



Kolor znaku: jasnogrnatowy, niebieski, biały, szary i jego odcienie

(531) 25.7.1, 26.1.3, 27.5.1, 29.1.14
(510), (511) **16** papier, karton i wyroby z tych materiałów nie ujęte w innych klasach, druki, broszury, czasopisma, materiały informacyjne, **34** tytoń we wszelkich jego formach, wyroby tytoniowe, akcesoria dla palaczy włączając puszki na tytoń, papierosnice i popielniczki nie z metali szlachetnych, ustniki i filtry papierosowe, maszyny do skręcania papierosów, bibułka papierosowa, zapalniczki, zbiorniczki na gaz do zapalniczek, lufki, gilzy, namiastki i substytuty tytoniu nie do celów medycznych, fajki, tabakiery, zapałki, **35** reklama, dystrybucja artykułów i wyposażenia reklamowego (druków, broszurek, prospektów, próbek, informacji i tym podobnych), promocja sprzedaży, reklama za pośrednictwem sieci komputerowych.

(111) 194371 (151) 2007 09 12 (732) Altadis Polska S.A., Radom, PL. (540)	(220) 2005 12 08 (441) 2006 03 20	(210) 303351
---	--------------------------------------	--------------



Kolor znaku: biały, czerwony, jasnobrązowy, żółty, zielony, pomarańczowy, czarny

(531) 25.7.8, 27.5.1, 29.1.15
(510), (511) **16** papier, karton i wyroby z tych materiałów nie ujęte w innych klasach, druki, broszury, czasopisma, materiały informacyjne, **34** tytoń we wszelkich jego formach, wyroby tytoniowe, akcesoria dla palaczy włączając puszki na tytoń, papierosnice i popielniczki nie z metali szlachetnych, ustniki i filtry papierosowe, maszyny do skręcania papierosów, bibułka papierosowa, zapalniczki, zbiorniczki na gaz do zapalniczek, lufki, gilzy, namiastki i substytuty tytoniu nie do celów medycznych, fajki, tabakiery, zapałki, **35** reklama, dystrybucja artykułów i wyposażenia reklamowego (druków, broszurek, prospektów, próbek, informacji i tym podobnych), promocja sprzedaży, reklama za pośrednictwem sieci komputerowych.

(111) 194372 (151) 2007 09 06	(220) 2005 12 19 (441) 2006 04 03	(210) 303842
---	--------------------------------------	--------------

(732) Firma Cukiernicza „Solidarność - rok założenia 1952”
Spółka z o.o., Lublin, PL.
(540)



Kolor znaku: pomarańczowy, fioletowy, zielony, żółty, biały
(531) 8.1.23, 26.3.1, 26.11.1, 27.5.1, 29.1.15
(510), (511) **30** wyroby cukiernicze, słodczyce, cukierki, czekoladki.

(111) **194373** (220) 2005 12 19 (210) 303843
(151) 2007 08 29 (441) 2006 04 03

(732) Firma Cukiernicza „Solidarność - rok założenia 1952”
Spółka z ograniczoną odpowiedzialnością, Lublin, PL.
(540)



Kolor znaku: biały, brązowy, zielony, czerwony, niebieski
(531) 1.7.1, 1.15.17, 6.1.2, 6.7.11, 19.1.3, 27.5.1, 29.1.15
(510), (511) **30** wyroby cukiernicze, słodczyce, cukierki, czekoladki.

(111) **194374** (220) 2005 12 19 (210) 303854
(151) 2007 09 06 (441) 2006 04 03

(732) Firma Cukiernicza „Solidarność - rok założenia 1952”
Spółka z o.o., Lublin, PL.
(540)



Kolor znaku: pomarańczowy, fioletowy, zielony, żółty
(531) 8.1.23, 26.11.1, 29.1.14
(510), (511) **30** wyroby cukiernicze, słodczyce, cukierki, czekoladki.

(111) **194375** (220) 2005 12 21 (210) 303965
(151) 2007 09 12 (441) 2006 04 03

(732) Altadis Polska S.A., Radom, PL.

(540)



Kolor znaku: pomarańczowy, żółty, koralowy, biały, czarny, brązowy
(531) 27.1.1, 29.1.15

(510), (511) **16** papier, karton i wyroby z tych materiałów nie ujęte w innych klasach, druki, broszury, czasopisma, materiały informacyjne, **34** tytoń we wszelkich jego formach, wyroby tytoniowe, akcesoria dla palaczy włączając puszki na tytoń, papierośnice i popielniczki nie z metali szlachetnych, ustniki i filtry papierosowe, maszyny do skręcania papierosów, bibułka papierosowa, zapalniczki, zbiorniczki na gaz do zapalniczek, lufki, gilzy, namiastki i substytuty tytoniu nie do celów medycznych, fajki, tabakiery, zapalaki, **35** reklama, dystrybucja artykułów i wyposażenia reklamowego (druków, broszurek, prospektów, próbek, informacji i tym podobnym), promocja sprzedaży, **38** przesyłanie informacji tekstowej i obrazowej za pośrednictwem sieci komputerowych i telefonicznych.

(111) **194376** (220) 2005 12 21 (210) 303968
(151) 2007 09 12 (441) 2006 04 03

(732) Altadis Polska S.A., Radom, PL.

(540)



Kolor znaku: brązowy i jego odcienie, biały, szary, czarny
(531) 27.1.1, 29.1.15

(510), (511) **16** papier, karton i wyroby z tych materiałów nie ujęte w innych klasach, druki, broszury, czasopisma, materiały informacyjne, **34** tytoń we wszelkich jego formach, wyroby tytoniowe, akcesoria dla palaczy włączając puszki na tytoń, papierośnice i popielniczki nie z metali szlachetnych, ustniki i filtry papierosowe, maszyny do skręcania papierosów, bibułka papierosowa, zapalniczki, zbiorniczki na gaz do zapalniczek, lufki, gilzy, namiastki i substytuty tytoniu nie do celów medycznych, fajki, tabakiery, zapalaki, **35** reklama, dystrybucja artykułów i wyposażenia reklamowego (druków, broszurek, prospektów, próbek, informacji i tym podobnym), promocja sprzedaży, **38** przesyłanie informacji tekstowej i obrazowej za pośrednictwem sieci komputerowych i telefonicznych.

(111) **194377** (220) 2005 12 21 (210) 303973
(151) 2007 09 12 (441) 2006 04 03

(732) Altadis Polska S.A., Radom, PL.

(540)



Kolor znaku: ciemnoczerwony, czarny, biały
(531) 26.11.2, 27.5.1, 29.1.13

(510), (511) **16** papier, karton i wyroby z tych materiałów nie ujęte w innych klasach, druki, broszury, czasopisma, materiały informacyjne, **34** tytoń we wszelkich jego formach, wyroby tytoniowe, akcesoria

ria dla palaczy włączając puszki na tytoń, papierosnice i popielniczki nie z metali szlachetnych, ustniki i filtry papierosowe, maszyny do skręcania papierosów, bibułka papierosowa, zapalniczki, zbiorniczki na gaz do zapalniczek, lufki, gilzy, namiastki i substytuty tytoniu nie do celów medycznych, fajki, tabakiery, zapałki, **35** reklama, dystrybucja artykułów i wyposażenia reklamowego (druków, broszurek, prospektów, próbek, informacji i tym podobnym), promocja sprzedaży, **38** przesyłanie informacji tekstowej i obrazowej za pośrednictwem sieci komputerowych i telefonicznych.

(111) **194378** (220) 2005 12 23 (210) 304105
 (151) 2007 08 08 (441) 2006 04 03
 (732) Lidl Stiftung & Co. KG, Neckarsulm, DE.
 (540) HERD
 (510), (511) **29** kiełbasa i produkty z kiełbasą, konserwy z kiełbasą, kiełbasa konserwowa.

(111) **194379** (220) 2005 12 27 (210) 304147
 (151) 2007 08 30 (441) 2006 04 03
 (732) PIWNICE WIN IMPORTOWANYCH „VINFORT” Sp. z o.o., Kraków, PL.
 (540) WINTER WARMER
 (510), (511) **32** napoje bezalkoholowe, piwo, **33** napoje alkoholowe, wino.

(111) **194380** (220) 2005 12 27 (210) 304213
 (151) 2007 09 24 (441) 2006 04 03
 (732) GEB, Tremblay En France, FR.
 (540) GEBATOUT
 (510), (511) **01** substancje chemiczne używane w przemyśle, nauce i fotografii oraz w rolnictwie, ogrodnictwie i leśnictwie, nieprzetworzone sztuczne polimery, nieprzetworzone tworzywa sztuczne, nawozy, środki gaśnicze, preparaty do hartowania i lutowania metali, substancje chemiczne do konserwowania żywności, substancje garbujące, kleje używane w przemyśle, **04** oleje przemysłowe i tłuszcze, smary, mieszaniny pochłaniające kurz, nawilżające i wiążące, paliwa (również spirytus silnikowy) i materiały oświetleniowe, świece i knoty do oświetlenia, **17** kauczuk, gutaperka, guma, azbest, mika i wyroby wykonane z tych materiałów nie ujęte w innych klasach, w tym gumowe pierścienie, nici gumowe nieużywane we włókiennictwie, gumowe materiały absorbujące wstrząsy, zawory z naturalnego kauczuku i z fibry, pierścienie wodoszczelne, plastry i taśmy izolujące, pasy do zabezpieczania przeciwko przeciągom, wodoszczelne opakowania, uszczelki, tworzywa sztuczne w formie wyciśniętej stosowane w produkcji, materiały do pakowania i uszczelniania, materiały izolujące, rury giętkie niemetalowe.

(111) **194381** (220) 2003 04 29 (210) 264162
 (151) 2007 07 03 (441) 2003 11 03
 (732) Przedsiębiorstwo Usługowo-Produkcyjne i Wdrażania Postępu Technicznego „UNIWERSAL” Spółka z o.o., Katowice, PL.
 (540) ZEFIR
 (510), (511) **11** urządzenia wentylacyjne.

(111) **194382** (220) 2003 05 16 (210) 264856
 (151) 2007 07 05 (441) 2003 11 17
 (732) VEGA EUROPE Marek Nowicki, Wrocław, PL.
 (540)



Kolor znaku: czerwony, zielony, niebieski, żółty

(531) 27.5.1, 29.1.14
 (510), (511) **25** odzież sportowa, **28** piłki do gier i zabaw, kule do gry i gier, zabawki, latające krążki.

(111) **194383** (220) 2003 09 25 (210) 270362
 (151) 2007 07 19 (441) 2004 04 05

(732) Krakowska Hodowla i Nasiennictwo Ogrodnicze POLAN Sp. z o.o., Kraków, PL.

(540) krakowianka
 (510), (511) **31** nasiona rzodkiewki, warzywa świeże, rozsada rzodkiewki.

(111) **194384** (220) 2003 09 25 (210) 270363
 (151) 2007 07 19 (441) 2004 04 05

(732) Krakowska Hodowla i Nasiennictwo Ogrodnicze POLAN Sp. z o.o., Kraków, PL.

(540) ramona
 (510), (511) **31** nasiona szalwi błyszczącej, kwiaty naturalne, rozsada szalwi błyszczącej.

(111) **194385** (220) 2003 09 25 (210) 270364
 (151) 2007 07 19 (441) 2004 04 05

(732) Krakowska Hodowla i Nasiennictwo Ogrodnicze POLAN Sp. z o.o., Kraków, PL.

(540) nantejska pol
 (510), (511) **31** nasiona marchwi jadalnej, warzywa świeże, rozsada marchwi.

(111) **194386** (220) 2003 09 25 (210) 270366
 (151) 2007 07 19 (441) 2004 04 05

(732) Krakowska Hodowla i Nasiennictwo Ogrodnicze POLAN Sp. z o.o., Kraków, PL.

(540) jarus
 (510), (511) **31** główki i ząbki czosnku.

(111) **194387** (220) 2003 09 25 (210) 270367
 (151) 2007 07 19 (441) 2004 04 05

(732) Krakowska Hodowla i Nasiennictwo Ogrodnicze POLAN Sp. z o.o., Kraków, PL.

(540) iskra
 (510), (511) **31** nasiona astra chińskiego wysokiego, kwiaty naturalne, rozsada astra chińskiego wysokiego.

(111) **194388** (220) 2003 09 25 (210) 270368
 (151) 2007 07 09 (441) 2004 04 05

(732) Krakowska Hodowla i Nasiennictwo Ogrodnicze POLAN Sp. z o.o., Kraków, PL.

(540) huzar
 (510), (511) **31** główki i ząbki czosnku.

(111) **194389** (220) 2003 09 25 (210) 270369
 (151) 2007 07 09 (441) 2004 04 05

(732) Krakowska Hodowla i Nasiennictwo Ogrodnicze POLAN Sp. z o.o., Kraków, PL.

(540) harnaś
 (510), (511) **31** główki i ząbki czosnku.

(111) **194390** (220) 2003 09 25 (210) 270370
 (151) 2007 07 09 (441) 2004 04 05

(732) Krakowska Hodowla i Nasiennictwo Ogrodnicze POLAN Sp. z o.o., Kraków, PL.

(540) dolanka
 (510), (511) **31** nasiona marchwi jadalnej, warzywa świeże, rozsada marchwi.

(111) **194391** (220) 2003 09 25 (210) 270371
 (151) 2007 07 05 (441) 2004 04 05

(732) Krakowska Hodowla i Nasiennictwo Ogrodnicze POLAN Sp. z o.o., Kraków, PL.

(540) murzynka pol
 (510), (511) **31** nasiona rzodkiewki, warzywa świeże, rozsady rzodkiewki.

(111) **194392** (220) 2003 12 16 (210) 274003
 (151) 2007 07 09 (441) 2004 04 19

(732) Gospodarstwo Pasieczne „Sądecki Bartnik”
Anna Kasztelewicz, Janusz Kasztelewicz, Stróże, PL.
(540)

ule

(531) 27.5.1
(510), (511) **05** produkty farmaceutyczne, **30** glukoza do celów spożywczych, cukier, miód, mleczko pszczele spożywcze (nie do celów leczniczych), propolis spożywczy, kit pszczeli, pierniki, **33** produkty alkoholowe.

(111) **194393** (220) 2004 02 09 (210) 276062
(151) 2007 08 14 (441) 2004 05 17
(732) DITEL S.A., Warszawa, PL.
(540)

tel

Kolor znaku: granatowy, biały

(531) 26.11.1, 27.5.1, 29.1.12
(510), (511) **09** dyski kompaktowe, **16** książki, broszury, prospekty, informatory, czasopisma, periodyki, katalogi, kalendarze, afisze, papier karton i wyroby z tych materiałów, folie opakowaniowe z tworzyw sztucznych, **35** usługi reklamowe, w tym projektowanie i realizacja kampanii reklamowych, dystrybucja i rozpowszechnianie materiałów reklamowych, reklama kinowa, TV, radiowa, prasowa, z wykorzystaniem sieci teleinformatycznej, na billboardach, publikowanie tekstów reklamowych, akwizycja, promocja, pośrednictwo w zakresie promocji, marketing, badania/sondaże rynku, doradztwo konsultantów specjalizujących się w kojarzeniu nabywców określonych towarów i usług z firmami reklamującymi się w środkach masowego przekazywania, wyszukiwanie informacji w komputerowych bazach danych, tworzenie, utrzymywanie, aktualizowanie i odpłatne udostępnianie zainteresowanym, jednolitej i spójnej informacyjno-wydawniczej bazy danych obejmującej abonentów i użytkowników sieci telekomunikacyjnych, z udziałem krajowych i zagranicznych operatorów, organizacja wystaw i targów w celach handlowych i reklamowych, wynajmowanie miejsc i powierzchni na cele reklamowe, doradztwo handlowe oraz pośredniczenie w zawieraniu transakcji handlowych w tym importowo-eksportowych, **38** usługi telekomunikacyjne, teleinformatyka, w tym połączenia ze światową siecią komputerową, przesyłanie informacji tekstowej i obrazowej, realizacja telefonicznych usług informacyjnych-głosowych o zasięgu ogólnopolskim i lokalnym, wypożyczanie maszyn, urządzeń i sprzętu telekomunikacyjnego oraz teleinformatycznego, **41** publikowanie książek zawierających dane o abonentach operatorów telekomunikacyjnych, publikowanie tekstów innych niż reklamowe w tym czasopism i periodyków, nagrań dźwiękowych, edukacja, kursy, szkolenia, sympozja, **42** reprodukcja komputerowych nośników informacji.

(111) **194394** (220) 2004 06 01 (210) 281484
(151) 2007 07 03 (441) 2004 09 06
(732) Firma Handlowa „STOTON” s.c. Wiesław Rudnicki, Jarosław Woźniak, Tomaszów Mazowiecki, PL.
(540)

STOTON

Kolor znaku: czerwony, biały, czarny

(531) 27.5.1, 29.1.13
(510), (511) **06** metalowe materiały budowlane, wyroby ślusarskie, rury metalowe, metalowe żaluzje, okucia, **35** usługi prowadzenia sklepu i/lub sprzedaży hurtowej złomu stalowego i żeliwnego, złomu metali nieżelaznych, makulatury, **39** usługowy przewóz towarów transportem samochodowym, towarowy transport drogowy pojazdami specjalizowanymi, wynajem środków transportu lądowego,

prowadzenie agencji spedycyjnych, załadunek i rozładunek, konfekcjonowanie towarów, wynajem nieruchomości magazynowych, warsztatowych i garażowych, **40** złomowanie pojazdów, konstrukcji, maszyn i innych urządzeń, przerób złomu, przerabianie materiałów odpadowych metalowych i niemetalowych, recykling odpadów, niszczenie odpadów.

(111) **194395** (220) 2004 08 23 (210) 284639
(151) 2007 08 27 (441) 2004 11 29
(732) „CANIS” PRODUCENT POKARMÓW DLA ZWIERZĄT TOWARZYSZĄCYCH Halina Wojtera, Niedoń, PL.
(540) FILEMON
(510), (511) **31** pożywienie dla zwierząt domowych.

(111) **194396** (220) 2006 01 02 (210) 304357
(151) 2007 09 21 (441) 2006 04 18
(732) POLFARMEX Spółka Akcyjna, Kutno, PL.
(540) betalan
(510), (511) **05** produkty farmaceutyczne.

(111) **194397** (220) 2006 01 04 (210) 304453
(151) 2007 09 11 (441) 2006 04 18
(732) „RUSZT-MONT” Serwis Sp. z o.o., Warszawa, PL.
(540)

RMT
ruszt-mont

Kolor znaku: czerwony, czarny

(531) 26.11.1, 27.5.1, 29.1.12
(510), (511) **06** rusztowania metalowe, **37** montaż rusztowań.

(111) **194398** (220) 2006 01 05 (210) 304460
(151) 2007 09 18 (441) 2006 04 18
(732) „LECHPOL” Zbigniew Leszek, Miętne, PL.
(540)

AZUSA

(531) 27.5.1
(510), (511) **09** urządzenia i przyrządy elektryczne, przewodzące, transformujące, akumulatorowe i kontrolno-sterujące, elementy, artykuły i podzespoły elektroniczne, elektryczne elementy i artykuły połączeniowe, urządzenia (sprzęt) do nagrywania, transmisji i reprodukcji oraz przetwarzania dźwięku i obrazu, magnetyczne nośniki danych, płyty, dyski i taśmy z nagraniami, zawarte w klasie 9.

(111) **194399** (220) 2006 03 01 (210) 306791
(151) 2007 09 05 (441) 2006 06 12
(732) SPS HANDEL S.A., Warszawa, PL.
(540) NA WIELKIE POTRZEBY MAŁEGO CZŁOWIEKA
(510), (511) **29** mięso, drób, podroby mięsne i drobiowe, wędliny, parówki, konserwy mięsne i drobiowe, ekstrakty mięsne i drobiowe, paszety i galaretki mięsne i drobiowe, tłuszcz zwierzęcy.

(111) **194400** (220) 2006 03 01 (210) 306797
(151) 2007 09 05 (441) 2006 06 12
(732) SPS HANDEL S.A., Warszawa, PL.
(540)

Balbinki

Kolor znaku: karminowy, liliowy

(531) 27.5.1, 29.1.12

(510), (511) **29** mięso, drób, podroby mięsne i drobiowe, wędliny, parówki, konserwy mięsne i drobiowe, ekstrakty mięsne i drobiowe, paszety i galaretki mięsne i drobiowe, tłuszcz zwierzęcy.

(111) **194401** (220) 2005 09 08 (210) 299809
 (151) 2007 09 06 (441) 2005 12 12
 (732) CASADA POLSKA Spółka z o.o., Kraków, PL.
 (540)



Kolor znaku: czarny, szary, bordowy

(531) 5.3.11, 26.4.1, 26.11.1, 27.5.1, 29.1.13
 (510), (511) **03** kosmetyki, przybory toaletowe, maseczki kosmetyczne, mieszaniny zapachowe, mydła, olejki do celów kosmetycznych, olejki do celów perfumeryjnych, olejki toaletowe, mleczko kosmetyczne, pomadki do ust, szampony, kadzidła, kremy kosmetyczne, esencje eteryczne, **10** aparaty do masażu, meble specjalne do celów medycznych, medyczne aparaty i instrumenty, aparatura do celów analiz medycznych, aparaty do masażu wibracyjnego, **35** usługi agencji importowo-eksportowej, informacja o działalności gospodarczej.

(111) **194402** (220) 2002 12 10 (210) 258630
 (151) 2007 09 25 (441) 2003 06 16
 (732) EMIG Spółka z ograniczoną odpowiedzialnością, Warszawa, PL.
 (540)



Kolor znaku: czerwony, żółty, pomarańczowy

(531) 5.7, 26.4, 27.5, 29.1
 (510), (511) **32** napoje bezalkoholowe, nektary, soki owocowe.

(111) **194403** (220) 2002 12 23 (210) 259182
 (151) 2007 08 17 (441) 2003 06 30
 (732) Przedsiębiorstwo Budowlane „BUDIREM” Lucjan Macek, Ewa Żurek Spółka Jawna, Sosnowiec, PL.
 (540)



Kolor znaku: czarny, czerwony

(531) 26.3, 26.4, 26.11, 26.13, 27.5, 29.1
 (510), (511) **35** zgrupowanie na rzecz osób trzecich różnych towarów pozwalające nabywcy wygodnie je oglądać i kupować w hurtowni lub supermarkecie z artykułami budowlanymi, instalacyjnymi, sanitarnymi i metalowymi, **36** wynajmowanie pomieszczeń biurowych, **37** usługi budowlane i remontowe, w tym rozbiórka i burzenie obiektów budowlanych, wykonywanie wykopów i fundamentów oraz wierceń geologiczno-inżynierskich, wykonywanie fundamentów technologicznych pod maszyny i urządzenia, wykonywanie izolacji budowlanych, usługi budowlane przy budowie rurociągów, linii elektroenergetycznych, linii elektrotrakcyjnych i telekomunikacyjnych przesyłowych i lokalnych, wykonywanie konstrukcji i pokryć dachowych, wykonywanie ścian i stropów, instalowanie konstrukcji stalowych, budowa dróg kołowych i szynowych, wykonywanie nawierzchni dla potrzeb budowy obiektów sportowych, budowa obiektów hydrotechnicznych, wykonywanie doków załadunkowych,

wykonywanie bram i drzwi przemysłowych, wznoszenie rusztowań, wykonywanie instalacji elektrycznych i sygnalizacyjnych, wykonywanie instalacji wodno-kanalizacyjnych, gazowych oraz centralnego ogrzewania, instalowanie dźwigów osobowych i towarowych oraz schodów ruchomych, budowlane roboty wykończeniowe, w tym zakładanie stolarki budowlanej, układanie posadzek, w tym również posadzek przemysłowych, tapetowanie i oblicowywanie ścian, wykonywanie elewacji, sztukatorstwo, szklenie, instalowanie, naprawa i konserwacja elektrycznej aparatury rozdzielczej, wynajem sprzętu budowlanego i burzącego wraz z obsługą operatorską, obsługa i naprawa pojazdów mechanicznych, **39** usługi transportowe, w tym usługi transportowe drogowymi pojazdami specjalizowanymi, wynajem samochodów ciężarowych wraz z kierowcą, magazynowanie i przechowywanie towarów, wynajmowanie garaży i miejsc parkingowych, wynajmowanie powierzchni magazynowych i handlowych, **42** wykonywanie projektów budowlanych, urbanistycznych i technologicznych.

(111) **194404** (220) 2003 01 17 (210) 259868
 (151) 2007 09 07 (441) 2003 07 28
 (732) ZALTAN A.J.Woźniak Spółka Jawna, Końskie, PL.
 (540)

HP-LAMP

(531) 24.17.1, 27.5.1
 (510), (511) **11** lampy uliczne, lampy, żarówki oświetleniowe, oprawy oświetleniowe.

(111) **194405** (220) 2003 02 20 (210) 261255
 (151) 2007 07 23 (441) 2003 08 25
 (732) Zakład Produkcyjno-Usługowy „EKO” Zofia Kot, Częstochowa, PL.
 (540)



Kolor znaku: biały, jasnoniebieski, ciemnoniebieski

(531) 27.5.1, 29.1.4
 (510), (511) **25** bezrękawniki, bielizna, biustonosze, odzież z dzianiny, getry, kamizelki, płaszcze, podkoszulki, pulowery, rękawiczki, skarpetki, staniki, swetry, szaliki, żakiety, spodnie i spodnice dżinsowe.

(111) **194406** (220) 2003 07 14 (210) 267402
 (151) 2007 08 03 (441) 2004 01 26
 (732) BONGRAIN S.A., Viroflay, FR.
 (540) MARMURKOWY
 (510), (511) **29** mleko, sery i produkty mleczne.

(111) **194407** (220) 2004 03 19 (210) 278034
 (151) 2007 07 05 (441) 2004 06 28
 (732) ComputerLand S.A., Warszawa, PL.
 (540)



Kolor znaku: granatowy, szary

(531) 2.1.20, 3.3.1, 26.1.2, 26.11.1, 27.5.1, 29.1.4, 29.1.6

(510), (511) **16** papier, tektura i wyroby z tych materiałów nie ujęte w innych klasach, materiały piśmienne, druki, ulotki, kalendarze, materiały reklamowe zawarte w tej klasie, wszystkie wymienione towary do stosowania w związku z imprezami i zawodami sportowymi, usługami rekreacyjnymi, organizacją rajdów i obozów sportowych, wystaw, loterii, wypożyczania sprzętu sportowego i koni, usług klubowych i propagowania jeździectwa, **18** akcesoria i sprzęt jeździecki, **25** odzież, obuwie, nakrycia głowy, zwłaszcza jeździeckie, **35** usługi reklamowe i promocyjne, w zakresie imprez i zawodów sportowych, usług rekreacyjnych, organizacji rajdów i obozów sportowych, wystaw, loterii, wypożyczania sprzętu sportowego i koni, usług klubowych i propagowania jeździectwa, **41** organizowanie zawodów sportowych, organizowanie zawodów i konkursów hipicznych obejmujących wszelkie dyscypliny jeździeckie i konne, organizowanie imprez jeździeckich, usługi rekreacyjne w zakresie jeździectwa, jazdy konne rekreacyjne i sportowe, organizowanie obozów i rajdów jeździeckich, organizowanie kuligów i pikników, organizacja wystaw i widowisk w celach edukacyjnych lub rozrywkowych, wypożyczanie sprzętu sportowego i koni, organizowanie loterii, usługi klubowe związane z rozrywką i nauczaniem, usługi propagowania jeździectwa.

(111) **194408** (220) 2004 04 26 (210) 279811
 (151) 2007 09 13 (441) 2004 08 09
 (732) Olimp Laboratories Sp. z o.o., Nagawczyna, PL.
 (540) M3 CREATINE

(510), (511) **05** odżywki wzmacniające zawierające preparaty parafarmaceutyczne stosowane profilaktycznie i dla rekonwalescentów, **29** koncentraty i odżywki wysokobiałkowe wzbogacone witaminami, solami mineralnymi aminokwasami, **30** koncentraty i odżywki węglowodanowe i wysokoenergetyczne wzbogacone witaminami i solami mineralnymi.

(111) **194409** (220) 2004 04 26 (210) 279814
 (151) 2007 09 13 (441) 2004 08 09
 (732) Olimp Laboratories Sp. z o.o., Nagawczyna, PL.
 (540) ULTRA WHEY

(510), (511) **05** odżywki wzmacniające zawierające preparaty parafarmaceutyczne stosowane profilaktycznie i dla rekonwalescentów, **29** koncentraty i odżywki wysokobiałkowe wzbogacone witaminami, solami mineralnymi aminokwasami, **30** koncentraty i odżywki węglowodanowe i wysokoenergetyczne wzbogacone witaminami i solami mineralnymi, **32** napoje bezalkoholowe wzbogacone witaminami i solami mineralnymi.

(111) **194410** (220) 2004 04 26 (210) 279817
 (151) 2007 09 13 (441) 2004 08 09
 (732) Olimp Laboratories Sp. z o.o., Nagawczyna, PL.
 (540) GLUTAGENIX

(510), (511) **05** odżywki wzmacniające zawierające preparaty parafarmaceutyczne stosowane profilaktycznie i dla rekonwalescentów, **29** koncentraty i odżywki wysokobiałkowe wzbogacone witaminami, solami mineralnymi aminokwasami, **30** koncentraty i odżywki węglowodanowe i wysokoenergetyczne wzbogacone witaminami i solami mineralnymi.

(111) **194411** (220) 2004 04 26 (210) 279822
 (151) 2007 09 13 (441) 2004 08 09
 (732) Olimp Laboratories Sp. z o.o., Nagawczyna, PL.
 (540) CUTTING EDGE SUPPLEMENTS

(510), (511) **05** odżywki wzmacniające zawierające preparaty parafarmaceutyczne stosowane profilaktycznie i dla rekonwalescentów, **29** koncentraty i odżywki wysokobiałkowe wzbogacone witaminami, solami mineralnymi aminokwasami, **30** koncentraty i odżywki węglowodanowe i wysokoenergetyczne wzbogacone witaminami i solami mineralnymi, **32** napoje bezalkoholowe wzbogacone witaminami i solami mineralnymi.

(111) **194412** (220) 2004 04 26 (210) 279823
 (151) 2007 09 13 (441) 2004 08 09
 (732) Olimp Laboratories Sp. z o.o., Nagawczyna, PL.
 (540) CELL PUMP

(510), (511) **05** odżywki wzmacniające zawierające preparaty parafarmaceutyczne stosowane profilaktycznie i dla rekonwalescentów,

29 koncentraty i odżywki wysokobiałkowe wzbogacone witaminami, solami mineralnymi aminokwasami, **30** koncentraty i odżywki węglowodanowe i wysokoenergetyczne wzbogacone witaminami i solami mineralnymi, **32** napoje bezalkoholowe wzbogacone witaminami i solami mineralnymi.

(111) **194413** (220) 2004 06 18 (210) 282133
 (151) 2007 09 06 (441) 2004 09 20
 (732) Alticor Inc., Ada, US.
 (540) ZOOM

(510), (511) **03** preparaty do prania i bielenia, środki do czyszczenia, w tym koncentraty do czyszczenia ogólnego zastosowania, środki do polerowania, usuwania tłuszczu i ścierne, mydła.

(111) **194414** (220) 2004 08 27 (210) 284804
 (151) 2007 08 31 (441) 2004 11 29
 (732) Freescale Semiconductor, Inc., Austin, US.
 (540)



(531) 26.4.2, 26.4.9, 27.5.1

(510), (511) **09** półprzewodniki, procesory półprzewodnikowe, chipy procesorowe półprzewodnikowe, układy scalone, chipy z układami scalonymi, płytki z obwodami drukowanymi, mikrokomputery, mikrosterownikami, mikroprocesorami i komputerowe urządzenia peryferyjne, pamięci komputerowe oraz materiały półprzewodnikowe do nich, półprzewodniki do maszyn i obrabiarek, półprzewodniki do urządzeń oświetleniowych, grzewczych, wytwarzających parę, urządzeń do gotowania, chłodzenia, suszenia i do wentylacji, półprzewodniki do zegarów oraz do urządzeń i instrumentów do odmierzania czasu, półprzewodniki do instrumentów muzycznych, półprzewodniki do gier i do zabawek, obwody do konwersji danych, komputerowe oprogramowanie układowe, elektroniczne, elektryczne i elektromechaniczne urządzenia stosowane z komputerami, systemy wideo, urządzenia i sprzęt do nagrywania, odtwarzania i przetwarzania dźwięku, obrazu i danych, płyty z obwodami drukowanymi wideo, płyty z obwodami drukowanymi dźwiękowe, płyty z obwodami drukowanymi audio-wideo, akceleratory graficzne obrazu, akceleratory multimediów, procesory obrazu, programy komputerowe, materiały instruktażowe do komputerów i algorytmów danych do kompresji i dekompresji danych, urządzenia testujące i kalibrujące, części i osprzęt do wszystkich w/w towarów, sprzęt do testowania i programowania układów scalonych i pamięci półprzewodnikowych, oprogramowanie komputerowe, w tym oprogramowanie do integracji i łączności aplikacji, komputerowe programy narzędziowe, programy komputerowe do zarządzania siecią, oprogramowanie komputerowe umożliwiające dostęp do globalnej sieci komputerowej i do łączenia sprzęgającego sieci komputerowych, komputerowe systemy operacyjne, oprogramowanie komputerowych systemów operacyjnych, komputerowe programy operacyjne, komputerowe oprogramowanie narzędziowe do usprawniania aplikacji programowych stron trzecich, **42** projektowanie na zamówienie komputerów i systemów telekomunikacyjnych, konsultacje w dziedzinie komputerów i telekomunikacji i odnośnych technologii do projektowania oprogramowania komputerowego, **45** licencjonowanie technologii, licencjonowanie patentów, znaków towarowych, praw autorskich, tajemnic handlowych i/lub know-how dotyczących wytwarzania półprzewodników jak również ich zastosowania, licencjonowanie półprzewodników, licencjonowanie oprogramowania dotyczącego wytwarzania półprzewodników i ich stosowania, licencjonowanie technologii dotyczących półprzewodników i produkcji półprzewodników, licencjonowanie technologii obejmujących i odnoszących się do produktów półprzewodnikowych, układów scalonych, płyt z obwodami drukowanymi, mikrokomputerów, mikrosterowników, mikroprocesorów i komputerowych urządzeń peryferyjnych, pamięci komputerowych i materiałów półprzewodnikowych do nich, obwodów do konwersji danych, komputerowego oprogramowania układowego, urządzeń elektronicznych, elektrycznych i elektromechanicznych stosowanych z komputerami, płyt z obwodami druko-

wanymi wideo, systemów wideo, urządzeń i sprzętu do nagrywania, odtwarzania i przetwarzania dźwięku, obrazu i danych, programów komputerowych, materiałów instruktażowych dotyczących komputerów i algorytmów danych do kompresji i dekompresji danych.

(111) **194415** (220) 2004 09 09 (210) 285193
 (151) 2007 07 19 (441) 2004 12 13
 (732) Niepubliczny Zakład Opieki Zdrowotnej Laboratorium Centralne Krystyna Marszałek-Gołuch, Bielsko-Biała, PL.
 (540)



Kolor znaku: niebieski, granatowy, czerwony, biały
 (531) 1.15.15, 26.2.7, 27.5.1, 29.1.1, 29.1.4
 (510), (511) **42** badania bakteriologiczne, biologiczne i chemiczne, analizy chemiczne, **44** analizy medyczne związane z leczeniem osób.

(111) **194416** (220) 2004 09 27 (210) 285840
 (151) 2007 06 26 (441) 2005 01 10
 (732) „ŚLAŃSKIE CENTRUM POŻYCZEK” Jan Fudaliński, Dorota Fudalińska, Halina Fudalińska Spółka Jawna, Zawiercie, PL.
 (540)



(531) 7.1.8, 26.4.2
 (510), (511) **06** kasety metalowe, skrzynki transferowe metalowe, **09** systemy antywłamaniowe, alarmowe i zabezpieczające, **20** kasety niemetalowe, skrzynki transferowe, **36** depozyty sejfowe, usługi finansowe, doradztwo w sprawach finansowych, ocena zdolności kredytowej, udzielanie kredytów, pośrednictwo handlowe w sprzedaży samochodów, pośrednictwo finansowe, pomoc przy zawieraniu umów kredytowych i pożyczek, windykacja należności, ubezpieczenia, doradztwo w sprawach ubezpieczeniowych, agencje nieruchomości, kupno i sprzedaż nieruchomości, skup i sprzedaż metali szlachetnych, wymiana walut, udzielanie pożyczek pod zastaw, **37** wynajmowanie kaset towarowo-rzeczowych, montaż i konserwacja systemów alarmowych i zabezpieczających, usługi budowlane, **42** projektowanie systemów antywłamaniowych, alarmowych i zabezpieczających, projektowanie architektoniczno-budowlane.

(111) **194417** (220) 2004 10 08 (210) 286312
 (151) 2007 07 04 (441) 2005 01 10
 (732) „TAGO” Przedsiębiorstwo Przemysłu Cukierniczego Tadeusz Gołębiewski, Ciemne, PL.
 (540)



Kolor znaku: biały, niebieski, żółty, czerwony, pomarańczowy, złoty, jasnobrązowy, kremowy
 (531) 25.1.15, 26.13.25, 27.5.1, 29.1.15

(510), (511) **30** pieczywo cukiernicze trwałe, ciastka, ciasteczka, cukierki, pomadki, karmelki, drażetki, wyroby cukiernicze.

(111) **194418** (220) 2004 10 13 (210) 286449
 (151) 2007 07 04 (441) 2005 01 24
 (732) THERMOVAL POLSKA Paweł Rószkiewicz, Warszawa, PL.
 (540)



Kolor znaku: biały, pomarańczowy i odcienie
 (531) 26.4.1, 26.4.9, 27.5.1, 29.1.1
 (510), (511) **09** urządzenia i przyrządy elektryczne przewodzące, przełączające, transformujące, akumulatorowe, kontrolno-sterujące, **11** urządzenia grzejne.

(111) **194419** (220) 2004 10 25 (210) 286936
 (151) 2007 08 21 (441) 2005 02 07
 (732) Przedsiębiorstwo Wielobranżowe „MULTIKOM” Adam Papierski, Bydgoszcz, PL.
 (540)



Kolor znaku: niebieski, biały
 (531) 25.7.15, 26.3.1, 26.4.7, 27.5.1, 29.1.4
 (510), (511) **02** atramenty i tonery do faksów, pojemniki z tuszem i tonery do drukarek laserowych, atramentowych, fotokopiarek i urządzeń powielających, **09** kompaktowe i centralne jednostki do przetwarzania danych: komputery, laptopy, mikroprocesory, przyłączalne dodatkowe urządzenia elektroniczne do odbioru i przesyłania danych i informacji, drukarki komputerowe, nośniki danych magnetyczne i optyczne: dyskietki, dyski optyczne, dyski kompaktowe, taśmy magnetyczne, dyskowe napędy, ekrany fluoryzujące i projekcyjne, fotokopiarki, głowice nagrywające i taśmy do czyszczenia głowic, kalkulatory kieszonkowe i stołowe, kasy rejestrujące, skanery, nagrywarki DVD, monitory, gry video, kasety do gier, klawiatury komputerowe, myszy i podkładki pod myszy, sterowniki do celów informatycznych, kasety z tonerem, plotery, terminale, **16** adresarki, zbiorniki i wkłady atramentowe, pokrowce z materiałów nietekstylnych na komputery, monitory, drukarki i kopiarki, taśmy nasączone tuszem oraz taśmy barwiące do drukarek, maszyn liczących i przetwarzających, niszczarki dokumentów i noże do papierów do użytku biurowego, papier i taśmy papierowe wyłącznie do maszyn rejestrujących, drukarek i kserokopiarek, tusz, **24** pokrowce do drukarek i sprzętu biurowego z materiałów tekstylnych, **35** promocja, reklama i sprzedaż artykułów z branży: technicznych środków drukujących i powielających do drukarek i urządzeń kopiujących, sprzętu komputerowego wraz z wyposażeniem, sprzętu biurowego i papieru do drukarek, faksów i urządzeń kopiujących, **37** regeneracja technicznych środków drukujących i powielających: tonerów, pojemników z tuszem i atramentem, regeneracja zużytych urządzeń drukujących, kopiujących i ich części, **42** wypożyczanie sprzętu komputerowego i instalacje oprogramowania komputerowego.

(111) **194420** (220) 2004 11 05 (210) 287401
 (151) 2007 08 30 (441) 2005 02 07
 (732) Mikołaj Markiewicz - Szkolenia, Warszawa, PL.
 (540) TRENING WIDZENIA
 (510), (511) **41** porady w zakresie edukacji lub kształcenia, kształcenie praktyczne, nauczanie, usługi w zakresie obozów wakacyjnych, organizowanie i prowadzenie konferencji, kongresów, seminariów, sympozjów i zjazdów, publikowanie tekstów, **42** prace badawczo-rozwojowe, **44** porady psychologiczne.

(111) **194421** (220) 2004 11 05 (210) 287402
 (151) 2007 08 27 (441) 2005 02 07
 (732) Mikołaj Markiewicz - Szkolenia, Warszawa, PL.
 (540) TRENING WZROKU
 (510), (511) **41** porady w zakresie edukacji lub kształcenia, kształcenie praktyczne, nauczanie, usługi w zakresie obozów wakacyjnych, organizowanie i prowadzenie konferencji, kongresów, seminariów, sympozjów i zjazdów, publikowanie tekstów, **42** prace badawczo-rozwojowe, **44** porady psychologiczne.

(111) **194422** (220) 2004 11 16 (210) 287735
 (151) 2007 06 27 (441) 2005 02 21
 (732) Leszek Oziore, Kielce, PL.
 (540)



Kolor znaku: niebieski, biały, czerwony
 (531) 24.17.5, 26.1.2, 27.5.1, 29.1.13
 (510), (511) **16** artykuły papierniczne, artykuły biurowe, **35** prowadzenie sklepów w punktach stałych oraz sposobem obwoźnym w zakresie artykułów papierniczych, biurowych, technicznych, przemysłowych oraz spożywczych.

(111) **194423** (220) 2004 11 22 (210) 287926
 (151) 2007 07 03 (441) 2005 03 07
 (732) ZAKŁAD ODLEWNICZO-MECHANICZNO-HANDLOWY
 Norbert Wójcik, Kielce, PL.
 (540) WÓJCIK

(510), (511) **06** barierki ochronne metalowe, bramy, ogrodzenia metalowe, konstrukcje stalowe, **11** kominki domowe, wkłady grzewcze do kominków, piece jako urządzenia grzewcze, wyposażenie do pieców grzewczych nie ujęte w innych klasach, **35** usługi w zakresie gromadzenia towarów zgłoszonych w klasie 6 i 11 w celu umożliwienia ich swobodnego wyboru i ich sprzedaży, **37** malowanie metali farbą żaroodporną, usługi w zakresie: instalowania i konserwacji kominków domowych, naprawy i konserwacja maszyn do obróbki drewna i metali, **40** obróbka skrawaniem metali, frezowanie, szlifowanie, polerowanie, obróbka plastyczna metali, kucie, prasowanie, wytłaczanie i walcowanie, kowalstwo artystyczne i metaloplastyka, odlewanie żeliwa, staliwa i stopów żelaza, odlewanie metali nieżelaznych i ich stopów, przetwarzanie odpadów metalowych i złomu.

(111) **194424** (220) 2004 12 06 (210) 288426
 (151) 2007 08 03 (441) 2005 03 21
 (732) „Janka” - Anna Wachulec, Wrocław, PL.
 (540) MEMOR
 (510), (511) **28** gry edukacyjne.

(111) **194425** (220) 2004 12 06 (210) 288452
 (151) 2007 07 10 (441) 2005 03 21
 (732) Zakład Przetwórstwa Spożywczego „KĘDZIA” Spółka z o.o., Wolsztyn, PL.
 (540)

*Świat mięsnych
przysmaków*

Kolor znaku: ciemnoczerwony
 (531) 27.5.1, 29.1.1
 (510), (511) **29** mięso, konserwy mięsne, mięso konserwowane, puszkowane, wątróbka, kiełbasy, zupy, przetwory mięsne z dodatkiem jarzyn, pasztety z wątróbki, sałatki warzywne, **30** galaretki spożywcze, sosy do mięsa, mięso w cieście, kanapki, paszteciki, pasztety, pierożki ravioli, żywność na bazie mąki, **44** hodowla zwierząt.

(111) **194426** (220) 2004 12 06 (210) 288453
 (151) 2007 07 10 (441) 2005 03 21
 (732) Zakład Przetwórstwa Spożywczego „KĘDZIA” Spółka z o.o., Wolsztyn, PL.
 (540)



Kolor znaku: bordowy
 (531) 26.1.2, 27.5.1, 29.1.1
 (510), (511) **29** mięso, konserwy mięsne, mięso konserwowane, puszkowane, wątróbka, kiełbasy, zupy, przetwory mięsne z dodatkiem jarzyn, pasztety z wątróbki, sałatki warzywne, **30** galaretki spożywcze, sosy do mięsa, mięso w cieście, kanapki, paszteciki, pasztety, pierożki ravioli, żywność na bazie mąki, **44** hodowla zwierząt.

(111) **194427** (220) 2004 12 17 (210) 289000
 (151) 2007 08 01 (441) 2005 05 30
 (732) „KLIMWENT” Paweł Kościk, Wojciech Kraszewski, Radzyń Podlaski, PL.
 (540)

KLIMWENT

(531) 27.5.1
 (510), (511) **06** elementy wentylacyjne z blachy, kanały wentylacyjne o przekroju okrągłym i prostokątnym z blachy ocynkowanej, kształtki metalowe (kolana, trójniki, przepustnice, kraty), **35** zgrupowanie na rzecz osób trzecich towarów pozwalające nabywcy oglądać i kupować w detalu i w hurcie: kanały wentylacyjne z blachy wraz z kształtkami, urządzenia grzewcze, wentylacyjne i klimatyzacyjne wraz z osprzętem, urządzenia montowane w instalacjach wentylacji i klimatyzacji służące do zmian parametrów powietrza w zakresie oczyszczania, ogrzewania, chłodzenia, nawilżania i osuszania, **37** usługi w zakresie wykonywania instalacji grzewczych, klimatyzacyjnych, osuszających.

(111) **194428** (220) 2005 01 12 (210) 289831
 (151) 2007 08 17 (441) 2005 04 18
 (732) Alicja Dąbrowska-Sajewska, Białystok, PL.
 (540) APTEKA AQUA VITAE

(510), (511) **03** kosmetyki za wyjątkiem wód do celów kosmetycznych, kremy, szampony, mydła, odżywki do włosów, pasty do czyszczenia zębów, **05** produkty farmaceutyczne oraz leki za wyjątkiem wód do celów medycznych, substancje dietetyczne dla celów leczniczych za wyjątkiem wód, **39** zaopatrzenie w leki, dostarczanie leków.

(111) **194429** (220) 2005 02 08 (210) 290878
 (151) 2007 09 13 (441) 2005 05 16
 (732) PLETTAC DISTRIBUTION Sp. z o.o., Ostrzeszów, PL.
 (540)



Kolor znaku: biały, czerwony, szary
 (531) 24.7.1, 26.1.1, 27.5.1, 29.1.13
 (510), (511) **06** rusztowania metalowe, ogrodzenia metalowe, bramy metalowe, metalowe przenośne konstrukcje budowlane.

(111) **194430** (220) 2005 02 11 (210) 290992
 (151) 2007 07 13 (441) 2005 05 16
 (732) UNIPHARM, INC. (Maryland corporation), New York, US.
 (540) VITRUM VISION

(510), (511) **05** produkty farmaceutyczne i weterynaryjne, środki sanitarne do celów medycznych, substancje dietetyczne do celów leczniczych, żywność dla niemowląt, plastry, materiały opatrunkowe, materiały do plombowania zębów, woski dentystyczne, środki odkażające, środki do zwalczania robactwa, fungicydy, herbicydy, **30** kawa, herbata, kakao, cukier, ryż, tapioka, sago, kawa nienaturalna, mąka i produkty zbożowe, chleb, wyroby cukiernicze i słodycze, lody, miód, melasa (syrupy), drożdże, proszek do pieczenia, sól, musztarda, ocet, sosy (przyprawy), przyprawy, lód.

(111) **194431** (220) 2005 02 11 (210) 290993
(151) 2007 07 13 (441) 2005 05 16
(732) UNIPHARM, INC. (Maryland corporation), New York, US.

(540) VITRUM FOLICUM

(510), (511) **05** produkty farmaceutyczne i weterynaryjne, środki sanitarne do celów medycznych, substancje dietetyczne do celów leczniczych, żywność dla niemowląt, plastry, materiały opatrunkowe, materiały do plombowania zębów, woski dentystyczne, środki odkażające, środki do zwalczania robactwa, fungicydy, herbicydy, **30** kawa, herbata, kakao, cukier, ryż, tapioka, sago, kawa nienaturalna, mąka i produkty zbożowe, chleb, wyroby cukiernicze i słodycze, lody, miód, melasa (syrupy), drożdże, proszek do pieczenia, sól, musztarda, ocet, sosy (przyprawy), przyprawy, lód.

(111) **194432** (220) 2005 03 03 (210) 291966
(151) 2007 09 05 (441) 2005 06 13
(732) G+J Gruner+Jahr Polska Spółka z o.o. & Co.

Spółka Komandytowa, Warszawa, PL.
(540)



Kolor znaku: biały, czerwony

(531) 5.5.3, 5.5.19, 27.5.1, 29.1.1, 29.1.6

(510), (511) **09** nagrane dyskiety, dyski optyczne, taśmy magnetyczne audio i audio-wideo, karty magnetyczne, filmy, programy komputerowe, moduły ładowalne zawierające publikacje elektroniczne, **16** dzienniki, czasopisma, książki, fotografie, papeteria, artykuły biurowe, **35** publikacja tekstów reklamowych za pośrednictwem internetu i komputerowych baz danych, reklama, także za pośrednictwem internetu i komputerowych baz danych, prenumerata prasy, **39** dystrybucja czasopism i gazet, **41** produkcja programów telewizyjnych i radiowych, organizowanie konkursów, publikowanie tekstów innych niż reklamowe, usługi rozrywkowe i edukacyjne, świadczone również za pośrednictwem internetu i komputerowych baz danych, obejmujące: prezentację muzyki na żywo, prezentację nagrań muzycznych, pokazy filmowe, prezentację programów typu talk-show, prezentację programów zarejestrowanych na płytach, taśmach wideo, dyskach kompaktowych, nagrań wideo, filmów, programów telewizyjnych i radiowych, informacja o rozrywce za pośrednictwem internetu i komputerowych baz danych, **42** programowanie komputerowe.

(111) **194433** (220) 2005 03 07 (210) 292129
(151) 2007 07 03 (441) 2005 06 13

(732) WOLTERS KLUWER POLSKA Spółka z o.o., Warszawa, PL.
(540)



(531) 3.9.14, 26.11.2, 27.5.1

(510), (511) **09** elektronicznie, optycznie, magnetycznie i cyfrowo zapisane dane i oprogramowanie do stosowania w komputerach, magnetyczne i optyczne nośniki danych, płyty CD/CDR/CDRW/DVD/DVDR/DVDRW, dyski magnetyczne, dyski kompaktowe, dyskietki, kasety z nagraniami, kasety video, karty magnetyczne, karty magnetyczne identyfikacyjne, software, oprogramowanie komputerowe, stereoskopy, procesory tekstu, karty z pamięcią lub z mikroprocesorem, materiały w postaci elektroniki multimedialnej, oprogramowanie efektów fonicznych i wizyjnych, w tym: w internecie, intranecie oraz w sieci, interfejs i sterowniki w zakresie wykorzystania internetu, intranetu oraz sieci, audiowizualne urządzenia do nauki, sprzęt komputerowy i urządzenia do przetwarzania informacji, **16** afisze, albumy, atlasy, almanachy, blankiety, broszury, czasopisma, druki, formularze, fotografie, gazety, kalendarze, katalogi, taśmy papierowe, karty do zapisów programów, książki, mapy, naklejki, nalepki, obwołuty, periodyki, prospekty, publikacje, rysunki, skorowidze, zakładki do książek, kartki okolicznościowe, materiały instruktażowe i do nauczania, artykuły piśmienne zawarte w tej klasie, **35** usługi reklamowe na rzecz osób trzecich, reklama za pośrednictwem sieci komputerowej, internetu, intranetu, usługi marketingowe i konsultingowe poprzez sieć komputerową, internet, intranet w dziedzinie ekonomii i zarządzania, administrowanie komputerowymi bazami danych, pozyskiwanie danych do komputerowych baz danych, systematyzacja komputerowych baz danych, **38** usługi przesyłania informacji tekstowej i obrazowej przy pomocy komputera, terminali komputerowych, poczty elektronicznej, sieci komputerowej, internetu, intranetu, cyfrowo, wypożyczanie urządzeń do przesyłania informacji, wypożyczanie modemów, **40** usługi poligraficzne, drukowanie, drukowanie litograficzne, drukowanie offsetowe, drukowanie rysunków, usługi introligatorskie, **41** usługi wydawnicze, usługi wydawnicze książkowe, elektroniczne i internetowe, usługi w zakresie edukacji, prowadzenie nauczania korespondencyjnego w dziedzinie prawa, problematyki gospodarczej i ekonomicznej, organizowanie i prowadzenie seminariów, sympozjów, zjazdów, konferencji, publikowanie książek, teksów innych niż teksty reklamowe, również w internecie i elektronicznie, organizowanie pokazów, wystaw, ekspozycji tematycznych w dziedzinie prawa, ekonomii, problemów społeczno-gospodarczych, usługi tworzenia publikacji internetowych, **42** usługi w zakresie programowania komputerów, projektowanie systemów komputerowych, przetwarzanie danych, przetwarzanie słowa, doradztwo, opiniowanie i ekspertyzy z zakresu prawa i informatyki, projektowanie oprogramowania komputerowego na potrzeby wykorzystania w sieci komputerowej, internecie, intranecie, administrowanie stronami komputerowymi (sieciowymi).

(111) **194434** (220) 2005 03 08 (210) 292154
(151) 2007 07 04 (441) 2005 06 13
(732) ZETES Spółka z o.o., Mielec, PL.
(540)



Kolor znaku: ciemnoniebieski, biały

(531) 26.1.2, 27.1.1, 27.5.1, 29.1.4, 29.1.6

(510), (511) **06** zawory do przewodów wodociągowych, zawory wodociągowe, rury ze stali, przewody i rurociągi zasilające, przewody wodociągowe, metalowe przewody do instalacji wentylacji i klimatyzacji, rury metalowe, kształtki rurowe rozgałęzieniowe, rury i przewody do instalacji centralnego ogrzewania, przewody centralnego ogrzewania, rury rozgałęźne do kanalizacji, zawory, **11** palniki olejowe, palniki gazowe, urządzenia grzewcze, dmuchawy do instalacji nawiewu, kotły grzewcze, podgrzewacze wody, kolektory słoneczne, regulacja do urządzeń wodnych i gazowych oraz przewodów wodnych i gazowych, zasobniki ciepła, zawory mieszalnikowe do przewodów wodociągowych, zawory termostatyczne do instalacji grzewczych, sedesy, instalacje centralnego ogrzewania na ciepłą wodę, zbiorniki ciśnieniowe, instalacje wodociągowe, filtry do wody, instalacje do uzdatniania wody, grzejniki elektryczne, urządzenia i instalacje do zmiękczenia wody, osprzęt do palników gazowych, hydranty, grzejniki do centralnego ogrzewania, kanały kominowe,

płuczki ustępowe, armatura do bezpieczeństwa do urządzeń oraz instalacji wodnych i gazowych, urządzenia do filtrowania wody, regulatory do wyciągów do ogrzewania, zawory kanalizacyjne, pompy ciepłe, podgrzewanie wody, rekuperatory ciepła, wymienniki ciepła, filtry powietrza do klimatyzacji, aparatura do wentylacji i klimatyzacji, rury kotłowe do centralnego ogrzewania, grzejniki, wentylatory, wyciągi do wentylacji, instalacje i aparatura sanitarna, armatura regulacyjna i bezpieczeństwa do przewodów gazowych, instalacje do ogrzewania wodnego, bidety, grzejniki do centralnego ogrzewania, instalacje do zaopatrywania w wodę, urządzenia do klimatyzacji, 17 złączki niemetalowe do rur, uszczelki do rur, 19 rury wodociągowe niemetalowe, kształtki rurowe rozgałęźne, kanały do instalacji wentylacji i klimatyzacji, 37 instalowanie i naprawy pieców, czyszczenie i naprawy kotłów, budowa i konserwacja wodociągów, montaż i naprawy instalacji ogrzewania, konserwacja i naprawy palników .

(111) 194435 (220) 2005 04 06 (210) 293419
 (151) 2007 09 05 (441) 2005 07 11
 (732) Tyc Bogdan Mieczysław, Bytom, PL.
 (540)

box
MUSIC

(531) 27.5.1
 (510), (511) 35 zgrupowanie na rzecz osób trzecich różnych towarów pozwalające nabywcy wygodnie je oglądać i kupować przez internet i w sklepie z płytami, kasetami, wideoklipami i artykułami muzycznymi, wyrobami papierniczymi i sprzętu komputerowego, odzież, zarządzanie działalnością artystyczną, 41 produkcja utworów multimedialnych, audio i wideo, publikacje on-line tekstu i dźwięku, wydawnictwa muzyczne, 42 projektowanie graficzne płyt i okładek do płyt, reprodukcja programów komputerowych na płytach CD i DVD, zarządzanie prawami autorskimi i pokrewnymi.

(111) 194436 (220) 2005 05 06 (210) 294662
 (151) 2007 07 19 (441) 2005 08 08
 (732) UNIWER AUTO 2 - Aleksander Bobowski, Wrocław, PL.
 (540) UNIWER AUTO

(510), (511) 12 amortyzatory zawieszenia w pojazdach, resory i sprężyny amortyzujące do samochodów, urządzenia antypoślizgowe do opon pojazdów, alarmy i urządzenia antywłamaniowe, autobusy, autokary, bagażniki i siatki bagażowe do pojazdów, krzesła bezpieczeństwa dla dzieci, pasy bezpieczeństwa do siedzeń w pojazdach, bieżniki do bieżnikowania opon, bieżniki do pojazdów, błotniki, fartuchy błotników, bufety na kółkach, pojazdy chłodnie, mechanizmy wywrotkowe do skrzyń ciężarówki, ciężarówki, czopy osi pojazdów, wyposażenie i zestawy narzędzi do reperacji dętki, dętki do opon, drzwi do pojazdów, furgonetki, furgony, wózki golfowe, gwoździe do opon, hamulce do pojazdów i rowerów, klocki szczęki i okładziny hamulcowe do pojazdów, obwody hydrauliczne do pojazdów, karoserie samochodowe, do pojazdów: kierownice, kierunkowskazy i klaksy ostrzegawcze, koła pojazdów, korbowody do pojazdów lądowych, inne niż części silników, korki do zbiorników paliwa w pojazdach, kosze przystosowane do pojazdów jednośladowych, aparatura i urządzenia do transportu za pomocą liny, łańcuchy: napędowe do pojazdów lądowych, przeciwpoślizgowe, rowerowe i sterownicze do pojazdów lądowych, markizy samochodowe, motocykle, motorowery, mechanizmy napędowe i wały napędowe do pojazdów lądowych, ogumienie do kół pojazdów i rowerów, okładziny szczęk hamulcowych do pojazdów, omnibusy, opony, opony: do kół pojazdów, bezdętkowe do rowerów, ogumienia pneumatycznego i pneumatyczne, osie i czopy pojazdów, pasy bezpieczeństwa do siedzeń w pojazdach, wózki do podnośników, podwozia pojazdów i samochodów, dachy składane w pojazdach, resory zawieszenia do pojazdów, szyby do pojazdów, tapicerka do pojazdów, pojazdy do poruszania się po ziemi, w powietrzu, po wodzie i po torach, pojazdy elektryczne, pompy powietrzne, urządzenia przeciwodblaskowe i przeciwosłepieniowe do pojazdów, rolety i osłony przeciwosłoneczne do samochodów, przyczepy, przyczepy: bagażowe dwukołowe, kempingowe, mieszkalne, motocyklowe i samochodowe, rowery, samochody, samochody osobowe, samochody sportowe, stojaki do rowerów, taczki, taczki bagażowe, traktory, ciągniki, wózki transpor-

towe i trójkołowe, pojazdy wojskowe transportowe, wózki transportowe, wycieraczki do szyb pojazdów, wywrotki, zagłówki do siedzeń samochodowych, zderzaki do pojazdów i samochodowe, 37 usługi w zakresie - bieżnikowania opon, czyszczenia pojazdów, zabezpieczenia pojazdów przed korozją, lakierowania, mycia i obsługi pojazdów, bieżnikowania i wulkanizacji opon, wykonania na pojazdach: czyszczenia, mycia, naprawy, obsługi, polerowania i smarowania, napraw pomp aut i samochodów, obsługi i naprawy samochodów, usługi stacji obsługi samochodów, smarowania samochodów, napraw tapicerskich, wulkanizacji opon, 39 usługi w zakresie - prowadzenia akcji ratunkowych, transportu autobusowego, pomocy w przypadku awarii pojazdów, czarterowania, dostarczania towarów i zamówionych korespondencyjnie, dystrybucji paczek i gazet, frachtu, pośrednictwa frachtowego, wynajmowania garaży, holowania, informacji o składowaniu i transporcie, prac kierowcy, wypożyczania kontenerów magazynowych, magazynowania i informacji o magazynowaniu, wynajmowania magazynów, maklerstwo transportowe, transportu mebli, wynajmowania miejsc parkingowych, nawigacji, pakowania towarów i produktów, pilotażu, transportu podróży, wypożyczania pojazdów, pomocy drogowej w przypadku awarii samochodu, transportu przedmiotów wartościowych, przenoszenia i przewożenia bagażu, przeprowadzek, rozładunku, wynajmowania powierzchni salonów samochodowych, transportu samochodowego, wypożyczania samochodów, spedycji, usług taksówkarskich, transportu i wyładunku odpadów, pośrednictwa i rezerwacji transportu, usług kurierskich, wynajmowania: garaży, magazynów i miejsc parkingowych, wypożyczania: pojazdów, samochodów i samochodów wyścigowych.

(111) 194437 (220) 2005 05 09 (210) 294721
 (151) 2007 07 04 (441) 2005 08 22
 (732) JERONIMO MARTINS DYSTYBUCJA S.A., Kostrzyn, PL.
 (540)



Kolor znaku: czerwony, brązowy i odcienie, biały
 (531) 5.7.1, 25.1.1, 27.5.1, 27.7.1, 29.1.13
 (510), (511) 30 kawa, napoje kawowe.

(111) 194438 (220) 2005 05 12 (210) 294890
 (151) 2007 09 06 (441) 2005 08 22
 (732) Krüger Polska Spółka z o.o., Ostrów Mazowiecka, PL.
 (540)



Kolor znaku: jasnoróżowy, czerwony, zielony, czarny
 (531) 5.1.3, 26.1.2, 27.5.1, 29.1.14
 (510), (511) 32 napoje i koncentraty napojów z dodatkiem słodzików syntetycznych.

(111) 194439 (220) 2005 05 12 (210) 294891
 (151) 2007 09 06 (441) 2005 08 22
 (732) Krüger Polska Spółka z o.o., Ostrów Mazowiecka, PL.
 (540)



Kolor znaku: jasnobłękitny, brązowy, czerwony, zielony, czarny
 (531) 5.1.3, 26.1.2, 27.5.1, 29.1.15

(510), (511) **32** napoje i koncentraty napojów z dodatkiem słodzików syntetycznych.

(111) **194440** (220) 2005 05 12 (210) 294895
 (151) 2007 08 08 (441) 2005 08 22
 (732) Tarchomińskie Zakłady Farmaceutyczne „POLFA”
 Spółka Akcyjna, Warszawa, PL.
 (540)



Kolor znaku: żółty, czerwony

(531) 1.3.2, 29.1.12

(510), (511) **05** preparat farmaceutyczny.

(111) **194441** (220) 2005 05 19 (210) 295257
 (151) 2007 08 30 (441) 2005 08 22
 (732) TMT Sp. z o.o., Łomża, PL.
 (540)



Kolor znaku: złoty, biały, czarny, zielony, niebieski, żółty, granatowy, czerwony

(531) 3.4.2, 6.7.11, 24.9.2, 26.1.2, 27.5.1, 29.1.15

(510), (511) **05** artykuły żywnościowe na bazie białka do celów medycznych, beznikotynowe papierosy do celów leczniczych, borowina lecznicza, chleb dla diabetyków, cukier do celów medycznych, cukierki do celów leczniczych, dietetyczna żywność do celów medycznych, dietetyczne napoje do celów medycznych, dodatki mineralne do żywności, dodatki odżywcze do celów medycznych, ferment mlekowy do celów farmaceutycznych, glukoza do celów medycznych, guma do żucia do celów leczniczych, herbata dla astmatyków, korzenie rabarbaru do celów farmaceutycznych, mazidła, mleko w proszku stosowane dla dzieci, mleczko pszczele do celów medycznych i leczniczych, mleko białkowe, mleko słodowe do celów leczniczych, nalewki lecznicze, napoje lecznicze, oleje lecznicze, pokarm dla niemowląt, preparaty białkowe do celów medycznych, preparaty biologiczne do celów farmaceutycznych, preparaty z mikroelementami dla ludzi i zwierząt, produkty na bazie wapna do celów farmaceutycznych, produkty uboczne z procesu obróbki ziaren zbóż stosowane do celów medycznych, skrobia do celów dietetycznych lub farmaceutycznych, sól do celów farmaceutycznych, sole wód mineralnych, siemię lniane do celów farmaceutycznych, tłuszcze zwierzęce do celów leczniczych lub farmaceutycznych, węgiel drzewny do celów farmaceutycznych, włókna roślin jadalnych stosowane jako nie odżywki, wody mineralne do celów leczniczych, zioła lecznicze, **29** bekon, białko spożywcze, bita śmietana, bulion, chipsy ziemniaczane, chrupki mięsne lub mięsno podobne, chrupki owocowe, chrupki ziemniaczane, daktyle, desery mleczne, dżemy, filety rybne, flaki, galaretki jadalne, gotowane: cytrusy, grzyby, jagody, jarzyny, owoce, warzywa, homary nieżywe, humus, konserwowane: cytrusy, grzyby, jagody, jarzyny, owoce, warzywa, zioła, jaja, jogurt, kandyzowane: jagody, owoce, kapusta kwaszona, kawior, kazeina do celów spożywczych, kefir jako napój mleczny, kiełbasy, kompoty, koncentrat pomidorowy, konserwy: mięsne, rybne, z jagodami, z owocami, z warzywami, korniszony, krewetki nieżywe, krokiety spożywcze, kumys, langusty, raki nieżywe, lukrowane: cytrusy, jagody, jarzyny, owoce, lój spożywczy, małe jadalne nieżywe, margaryna, marmolada, masło, masłopodobne produkty, miąższ: jagód, owoców, warzyw, ziół, migdały spreparowane, mleczne produkty, mleko, mrożone: cytrusy, grzyby, jagody, jarzyny, owoce, warzywa, zioła, napoje mleczne lub z przewagą mleka, oleje jadalne, oliwki,

orzechy spreparowane, pasty zawierające tłuszcz do kanapek, pickle, placki ziemniaczane, podpuszczka, puszkowane: cytrusy, grzyby, jagody, jarzyny, owoce, warzywa, zioła, przeciera z: cytrusów, jagód, jarzyn, owoców, warzyw, ziół, pyłki kwiatowe jako żywność, soki roślinne do gotowania, sałatki: owocowe, warzywne, sery, serki homogenizowane, serki odżywcze, serki smakowe, serwatka, smalec, soczewica konserwowana stosowana jako warzywa, sos z borówki, żurawiny stosowane jako kompot, suszone: cytrusy, grzyby, jagody, jarzyny, owoce, warzywa, zioła, śledzie, ślimaki stosowane jako nieżywe, śmietana, tahini, tłuszcze jadalne, tłuszcz kokosowy, twarogi, twarożki, twarożki na bazie owoców, tofu, trufle konserwowane, tuńczyk, wędliny, wyciągi z wodorostów do celów spożywczych, zupy, żelatyna spożywcza, żywność przygotowana z ryb, **30** anyż, aromaty do żywności, aromaty inne niż oleje esencyjne, aromaty do napoi, biszkopty, bułka tarta, chałwa, chleb, chow-chow jako przyprawa, chutney, ciasta, ciastka, cukier, cukierki, curry jako przyprawa, cykoria jako substytut kawy, czekolada, drożdże, enzymy do ciast, esencje do artykułów żywnościowych, galaretki owocowe stosowane jako słodczyce, galaretki spożywcze, gałka muszkatołowa, glukoza do celów spożywczych, gluten do celów spożywczych, gofry, guma do żucia, herbata, herbata mrożona, herbatniki, herbatniki petit-beurre, jęczmień gnieciony lub łuskany, kakao, kanapki, kapary, karmelki, kasza manna, kasze spożywcze, kawa, kawa nie palona, kawa nienaturalna, keczup, kit pszczeli spożywczy, kukurydza mielona, kukurydza palona, kukurydza prażona jako popcorn, kurkuma do żywności, lody, lody spożywcze, lody spożywcze w proszku, lukrecja jako cukiernictwo, majonezy, makarony, marcepan, mąka spożywcza, mąka ziemniaczana do celów spożywczych, melasa, mięso w cieście, muesli, musztarda, naleśniki, napary inne niż do celów leczniczych, napoje na bazie: czekolady, herbaty, kakao, kawy, mleka, ocet, pasta migdałowa, pieczywo, pieprz, piernik, pierożki ravioli, pizze, placki, płatki: kukurydziane, owsiane, zbożowe, pomadki jako cukierki, potrawy na bazie mąki, pralinki, preparaty do zmiękczenia mięsa do celów gospodarstwa domowego, produkty spożywcze na bazie owsa, produkty zbożowe, przyprawy, puddingi, rollsy, preparaty roślinne zastępujące kawę, ryż, sago, sosy do: mięs, sałatek, skrobia do celów spożywczych, słodczyce, słodziki, sól do celów spożywczych, sól do konserwowania żywności, tako, tapioka, tarty, tortille, wyroby cukiernicze na bazie orzechów, wyroby z: kakao, kawy, zaczyn, zagęszczacze do wędlin, zagęszczacze stosowane przy gotowaniu produktów spożywczych, zielenina, **31** algarobilla, bagassa z trzciny cukrowej w stanie surowym, cebulki kwiatowe, chleb świętojański, chmiel, choinki, drzewa jako rośliny, drewno w stanie surowym, dynie, homary żywe, ikra rybia, jęczmień, kora surowa, korzenie jadalne, kukurydza, langusty, małe żywe, mięczaki, mąka z ryżu, nasiona stosowane jako ziarna, oliwki świeże, ostrygi żywe, otręby zbożowe, owies, palmy, pieprz ziołowy, pokrzywy, pszenica, raki stosowane jako żywe, rośliny, rośliny suszone do dekoracji, sezam, siano, skrupiaki żywe, soczewica świeża, szyszki chmielowe lub sosnowe, świeże: cytrusy, jagody, grzyby, kasztany jadalne-owoce, orzechy, rośliny strączkowe, warzywa, winogrona, trufle, zioła, wyroby z cykorii, ziarna stosowane jako nasiona, ziemniaki, **32** bezalkoholowe wyciągi z: jagód, owoców, ekstrakty bezalkoholowe: jagodowe, owocowe, esencje do produkcji napojów, koktajle owocowe, lemoniada, napoje bezalkoholowe na bazie mleka: arachidowego, migdałowego, napoje serwatkowe, nektary: jagodowe, owocowe, pastylki do napojów bezalkoholowych, sok pomidorowy, soki: jagodowe, owocowe, warzywne, woda jako napój, wody: gazowana, litowa, mineralna, selcerska, sodowa, stołowa.

(111) **194442** (220) 2005 05 19 (210) 295309
 (151) 2007 08 27 (441) 2005 08 22
 (732) Automobiles CITROËN, Paris Cedex 17, FR.
 (540) FLIRT

(510), (511) **12** pojazdy, urządzenia do poruszania się na lądzie, w powietrzu lub wodzie, pojazdy mechaniczne, skrzynie biegów, nadwozia, podwozia, mechanizmy zwrotnicze do pojazdów lądowych, układy kierownicze, koła w przekładni zębatej i zębątki kierownicze, mechanizmy kierownicze, układy kierownicze ze wspomaganiami, kolumny kierownicze, zawieszania, amortyzatory, mechanizmy przekładniowe do pojazdów lądowych, hamulce, koła, felgi, kołpaki na felgi, opony pneumatyczne, siedzenia, alarmy przeciwwłamaniowe samochodowe, klaksony, pokrowce na siedzenia, zagłówki do siedzeń samochodowych, urządzenia zabezpieczające takie jak pasy bezpieczeństwa i nadmuchiwane urządzenia zabezpieczające, lu-

sterka wsteczne, kierownice, zaczepy do przyczep, bagażniki samochodowe, wycieraczki do szyb samochodowych, listwy ochronne karoserii samochodowych, drążki skrętne, zatyczki do zbiorników paliwa, ramy ochronne na zderzaki, samochodowe uchwyty na narty, szyberdachy, okna samochodowe.

(111) **194443** (220) 2005 05 20 (210) 295346
(151) 2007 06 28 (441) 2005 08 22
(732) Andrzej Kieryło, Milanówek, PL.
(540) LIONS GROUP

(510), (511) **35** zarządzanie działalnością gospodarczą, **36** doradztwo finansowe, **41** publikowanie tekstów, **42** usługi prawne, utrzymywanie i tworzenie stron internetowych osób trzecich.

(111) **194444** (220) 2005 06 03 (210) 295977
(151) 2007 07 03 (441) 2005 09 05
(732) „NETIA” Spółka Akcyjna, Warszawa, PL.
(540) mobilenetia

(510), (511) **38** usługi telefoniczne w sieci stacjonarnej, ruchomej, radiowej lub internetowej, usługi w zakresie transmisji dźwięku, danych i głosu.

(111) **194445** (220) 2005 06 03 (210) 295983
(151) 2007 07 03 (441) 2005 09 05
(732) „NETIA” Spółka Akcyjna, Warszawa, PL.
(540) netiaNG

(510), (511) **38** usługi telefoniczne w sieci stacjonarnej, ruchomej, radiowej lub internetowej, usługi w zakresie transmisji dźwięku, danych i głosu.

(111) **194446** (220) 2005 06 03 (210) 295987
(151) 2007 07 03 (441) 2005 09 05
(732) „NETIA” Spółka Akcyjna, Warszawa, PL.
(540) Netia Mobile

(510), (511) **38** usługi telefoniczne w sieci stacjonarnej, ruchomej, radiowej lub internetowej, usługi w zakresie transmisji dźwięku, danych i głosu.

(111) **194447** (220) 2005 06 07 (210) 296140
(151) 2007 07 04 (441) 2005 09 19
(732) The Coca-Cola Company, Atlanta, US.
(540)



(531) 3.6.1, 3.6.3
(510), (511) **32** piwo, wody mineralne i gazowane oraz inne napoje bezalkoholowe, napoje owocowe i soki owocowe, napoje warzywne i soki warzywne, napoje owocowo-warzywne, soki owocowo-warzywne, syropy i inne preparaty do produkcji napojów.

(111) **194448** (220) 2005 06 07 (210) 296141
(151) 2007 07 04 (441) 2005 09 19
(732) The Coca-Cola Company, Atlanta, US.
(540)



(531) 3.6.1, 3.6.3
(510), (511) **32** piwo, wody mineralne i gazowane oraz inne napoje bezalkoholowe, napoje owocowe i soki owocowe, napoje warzywne i soki warzywne, napoje owocowo-warzywne, soki owocowo-warzywne, syropy i inne preparaty do produkcji napojów.

(111) **194449** (220) 2005 06 07 (210) 296149
(151) 2007 07 04 (441) 2005 09 19
(732) FAMILY FROST POLSKA Spółka z o.o., Tychy, PL.
(540)

CZTERY PORY LODÓW

Kolor znaku: czerwony, żółty
(531) 26.4.2, 27.5.1, 29.1.1, 29.1.2
(510), (511) **29** mrożone dania mięsne i rybne, mrożone, suszone i konserwowane owoce i warzywa, frytki, **30** lody spożywcze, desery lodowe, wyroby na bazie mąki z nadzieniem i bez nadzienia, pizza.

(111) **194450** (220) 2005 06 09 (210) 296240
(151) 2007 07 03 (441) 2005 09 19
(732) HEXAL POLSKA Spółka z o.o., Warszawa, PL.
(540) VALPROHEXAL

(510), (511) **05** produkty farmaceutyczne i weterynaryjne, środki sanitarne do celów medycznych, substancje dietetyczne do celów leczniczych, żywność dla niemowląt, plastry, materiały opatrunkowe, materiały do plombowania zębów, woski dentystyczne, środki odkażające, środki do zwalczania robactwa, fungicydy, herbicydy.

(111) **194451** (220) 2005 06 13 (210) 296400
(151) 2007 06 29 (441) 2005 09 19
(732) EDIPRESSE POLSKA S.A., Warszawa, PL.
(540)



Kolor znaku: różowy, żółty, zielony, czarny
(531) 24.17.25, 26.1.6, 27.5.1, 29.1.14
(510), (511) **03** kosmetyki, środki perfumeryjne, dezodoranty osobiste, mydła, kremy, emulsje, płyny, zele, oliwki i balsamy do skóry, środki do pielęgnacji włosów, środki do makijażu i demakijażu, środki do pielęgnacji zębów i jamy ustnej; artykuły toaletowe, olejki eteryczne, wyroby chemii gospodarczej, środki do czyszczenia, polerowania, szorowania i ścierania, **16** materiały piśmienne zawarte w tej klasie, artykuły biurowe zawarte w tej klasie, wyroby z papieru i kartonu zawarte w tej klasie, czasopisma, gazety, dzienniki, książki, periodyki, afisze, albumy, atlasy, almanachy, blankiety, broszury, druki, formularze, fotografie, ramki do fotografii, kalendarze, katalogi, mapy, plany, plakaty, naklejki, nalepki, obwoluty, prospekty, publikacje, rysunki, wykroje do szycia, skoroszyty na dokumenty, zakładki do książek, podpórki do książek, koperty, kartki okolicznościowe, bilety, kupony papierowe, materiały instruktażowe i do nauczania, **25** odzież, bielizna, kostiumy kąpielowe, krawaty, szaliki, apaszki, chustki, obuwie, nakrycia głowy, paski zawarte w tej klasie, **35** usługi reklamowe na rzecz osób trzecich, rozpowszechnianie ogłoszeń reklamowych, rozpowszechnianie materiałów reklamowych, wynajmowanie miejsc na umieszczanie ogłoszeń i reklam, promocja sprzedaży na rzecz osób trzecich, publikowanie tekstów reklamowych, reklama za pośrednictwem sieci komputerowej, internetu, intranetu, usługi badania rynku i opinii społecznej, pośrednictwo handlowe, prenumerata gazet, czasopism na rzecz osób trzecich, organizowanie wystaw, targów i pokazów mody w celach handlowych lub reklamowych, usługi agencji informacji handlowej, zgrupowanie na rzecz osób trzecich towarów takich jak: kosmetyki, środki perfumeryjne, wyroby jubilerskie, biżuteria, ozdoby do strojów, odzież, obuwie, nakrycia głowy, dodatki do odzieży, torby, wyroby ze skóry i imitacji skóry, artykuły papiernicze, czasopisma, gazety, dzienniki, książki, periodyki tak aby umożliwić konsumentowi obejrzenie i dokonanie zakupu w dobrych warunkach, **38** usługi agencji prasowych, **41** usługi wydawnicze, publikowanie książek, publikowanie tekstów innych niż teksty reklamowe, publikacja elektroniczna on-line książek i periodyków, organizowanie i prowadzenie balów, seminariów, sympozjów, zjazdów, konferencji, kongresów, organizowanie konkursów edukacyjnych i rozrywkowych, konkursów piękności, organizowanie loterii, organizowanie pokazów i wystaw z dziedziny kultury lub edukacji, usługi reporterskie, usługi informacji o imprezach rozrywkowych, usługi informacji o wypoczynku, usługi informacji o rekreacji.

(111) **194452** (220) 2005 06 13 (210) 296401
 (151) 2007 06 29 (441) 2005 09 19
 (732) MM PETRO Sp. z o.o., Żory, PL.
 (540) Petro Solo
 (510), (511) **09** dystrybutor paliw.

(111) **194453** (220) 2005 06 13 (210) 296402
 (151) 2007 06 29 (441) 2005 09 19
 (732) MM PETRO Sp. z o.o., Żory, PL.
 (540) Petro Duo
 (510), (511) **09** dystrybutor paliw.

(111) **194454** (220) 2005 06 13 (210) 296403
 (151) 2007 06 29 (441) 2005 09 19
 (732) MM PETRO Sp. z o.o., Żory, PL.
 (540) Petro Multi
 (510), (511) **09** dystrybutor paliw.

(111) **194455** (220) 2005 06 13 (210) 296404
 (151) 2007 06 29 (441) 2005 09 19
 (732) MM PETRO Sp. z o.o., Żory, PL.
 (540) Petro Mix
 (510), (511) **09** dystrybutor paliw.

(111) **194456** (220) 2005 07 01 (210) 297295
 (151) 2007 06 27 (441) 2005 10 03
 (732) WU YONG SHU, Guangzhou, CN.
 (540) TEZAS
 (510), (511) **18** torby i torebki, walizki, plecaki, portfele i portmonetki, **25** odzież, odzież dżinsowa, odzież z dzianiny, swetry, odzież skórzana, odzież z imitacji skóry, nakrycia głowy, skarpety, obuwie, paski.

(111) **194457** (220) 2005 07 01 (210) 297300
 (151) 2007 06 27 (441) 2005 10 03
 (732) LASER MEDIC DERMATOLOGIA I KOSMETOLOGIA
 Ewa Szpringer, Lublin, PL.
 (540)



Kolor znaku: czarny, czerwony, pomarańczowy, żółty, zielony, niebieski, granatowy
 (531) 1.15.1, 2.3.1, 27.5.1, 29.1.15
 (510), (511) **35** oferowanie artykułów kosmetycznych oraz materiałów medycznych umożliwiających nabywcom rozeznanie i zakup tych towarów, **41** nauczanie, kształcenie, wykłady, odczyty, seminaria, szkolenia medyczne, **42** działalność naukowo - badawcza w zakresie medycyny, badania naukowe w dziedzinie kosmetyki i dermatologii, **44** usługi medyczne, porady medyczne, usługi dermatologiczne, usługi kosmetyczne, porady kosmetyczne i w zakresie higieny oraz pielęgnacji ciała ludzkiego, depilacja, zamykanie naczyń, usuwanie zmarszczek, dermatochirurgia, usługi w zakresie prowadzenia kliniki dermatologicznej i kosmetycznej, usługi w zakresie prowadzenia salonów kosmetycznych.

(111) **194458** (220) 2005 07 05 (210) 297435
 (151) 2007 08 27 (441) 2005 10 17
 (732) CEKO Spółka z ograniczoną odpowiedzialnością, Goliszew, PL.
 (540) pajacyk
 (510), (511) **29** mleko, wyroby z mleka z wyjątkiem lodów, sery, sery z dodatkami smakowymi oraz przetworzonymi warzywami, ziołami, grzybami, twaróg, napoje na bazie mleka, kefir, jogurt, serwatka, śmietana, masło, mięso i wyroby z mięsa, drób, ryby, jaja, jadalne oleje i tłuszcze, zupy, warzywa i grzyby suszone, konserwowane, gotowane i mrożone, marynaty warzywne, zioła suszone, żelatyna do celów spożywczych, galaretki, konfitury, marmolada.

(111) **194459** (220) 2005 07 13 (210) 297733
 (151) 2007 07 27 (441) 2005 10 17

(732) A.S. Promotion Spółka z o.o., Łódź, PL.
 (540)



Kolor znaku: biały, granatowy
 (531) 27.5.1, 29.1.4, 29.1.6
 (510), (511) **28** karty do gry.

(111) **194460** (220) 2005 07 21 (210) 298052
 (151) 2007 08 08 (441) 2005 10 31
 (732) „YOUNG & CASE” POLSKA Spółka z o.o., Raszyn, PL.
 (540)



Kolor znaku: czarny, biały, szary i odcienie
 (531) 24.17.25, 26.3.4, 27.5.1, 29.1.13
 (510), (511) **35** prowadzenie ksiąg, doradztwo w zakresie zarządzania działalnością gospodarczą, doradztwo w sprawach organizowania i prowadzenia działalności gospodarczej, **36** agencje ściągania należności, **42** usługi prawne.

(111) **194461** (220) 2005 07 21 (210) 298054
 (151) 2007 08 08 (441) 2005 10 31
 (732) „YOUNG & CASE” POLSKA Spółka z o.o., Raszyn, PL.
 (540)



(531) 26.11.9, 26.11.12, 26.13.25
 (510), (511) **35** prowadzenie ksiąg, doradztwo w zakresie zarządzania działalnością gospodarczą, doradztwo w sprawach organizowania i prowadzenia działalności gospodarczej, **36** agencje ściągania należności.

(111) **194462** (220) 2005 07 25 (210) 298138
 (151) 2007 06 28 (441) 2005 10 31
 (732) „AQUARIUS” Sp. z o.o., Kazimierz Dolny, PL.
 (540) Kazimierska - klejnot polskiej natury
 (510), (511) **32** woda: mineralna, źródłana, gazowana i stołowa, **35** reklama: reklama korespondencyjna, reklama prasowa, reklama radiowa, reklama telewizyjna, reklama internetowa, reklama kinowa, reklama wideo, reklama na billboardach i ulotkach, reklamowanie na nośnikach DVD, VHS i VCD, **39** dystrybucja wody i zaopatrzenie w wodę, **40** uzdatnianie wody.

(111) **194463** (220) 2005 07 25 (210) 298166
 (151) 2007 07 05 (441) 2005 10 31
 (732) JERONIMO MARTINS DYSTRYBUCJA Spółka Akcyjna, Kostrzyn, PL.
 (540)



Kolor znaku: zielony, jasnozielony, granatowy, biały
 (531) 24.17.11, 24.17.12, 24.17.14, 26.4.2, 27.5.1, 29.1.14
 (510), (511) **30** cukierki, słodczyce.

(111) **194464** (220) 2005 07 25 (210) 298175
 (151) 2007 07 05 (441) 2005 10 31
 (732) JERONIMO MARTINS DYSTRYBUCJA Spółka Akcyjna,
 Kostrzyn, PL.
 (540)



Kolor znaku: żółty, biały, brązowy
 (531) 26.4.2, 27.5.1, 29.1.2, 29.1.6, 29.1.7
 (510), (511) **30** słodczyce, ciastka, rurki wafłowe.

(111) **194465** (220) 2005 07 26 (210) 298233
 (151) 2007 07 25 (441) 2005 10 31
 (732) Euro - Pol Travel Mariola Duda, Warszawa, PL.
 (540)



(531) 26.7.25, 26.13.25
 (510), (511) **39** organizowanie wycieczek, biura turystyczne (z wyjątkiem rezerwacji hoteli i pensjonatów), turystyka, zwiedzanie, podróże (transport), rezerwacja miejsc na podróż, zwiedzanie turystyczne.

(111) **194466** (220) 2005 07 28 (210) 298376
 (151) 2007 06 28 (441) 2005 10 31
 (732) VICTORIA CYMES Spółka z o.o., Wałcz, PL.
 (540) cymuś

(510), (511) **32** napoje owocowe, soki owocowe, soki warzywne, soki owocowo-warzywne, syropy zagęszczane, syropy do napojów, syropy do kawy, drinków i koktajli, napoje bezalkoholowe: gazowane, niegazowane, musujące, wody mineralne, stołowe, gazowane i niegazowane, wyciągi z owoców, zaprawy do napojów, preparaty do przygotowywania napojów, koncentraty napojów.

(111) **194467** (220) 2005 07 29 (210) 298414
 (151) 2007 07 05 (441) 2005 10 31
 (732) „A.S. PROMOTION” Spółka z o.o., Łódź, PL.
 (540)



Kolor znaku: granatowy, szary, biały
 (531) 2.9.1, 5.3.6, 21.1.1, 27.5.1, 29.1.13
 (510), (511) **28** karty do gry.

(111) **194468** (220) 2005 07 29 (210) 298422
 (151) 2007 07 05 (441) 2005 10 31
 (732) Toruńskie Piwnice Win „VINPOL” Spółka z o.o., Toruń, PL.
 (540) MON CHERI
 (510), (511) **33** napoje alkoholowe, wina, wina musujące, wódki, brandy, likiery, drinki, nalewki.

(111) **194469** (220) 2005 07 29 (210) 298424
 (151) 2007 07 05 (441) 2005 10 31
 (732) Toruńskie Piwnice Win „VINPOL” Spółka z o.o., Toruń, PL.
 (540)



Kolor znaku: czarny, żółty i odcienie, biały, srebrny, czerwony i odcienie, złoty, szary
 (531) 24.17.25, 25.1.15, 27.5.1, 27.7.1, 29.1.15
 (510), (511) **33** napoje alkoholowe, drinki.

(111) **194470** (220) 2005 08 01 (210) 298473
 (151) 2007 06 22 (441) 2005 11 14
 (732) Etos S.A., Gdańsk, PL.
 (540)



(531) 26.13.25
 (510), (511) **03** kosmetyki do pielęgnacji i upiększania ciała, włosów, wyroby perfumeryjne, olejki eteryczne, środki toaletowe do mycia, golenia, **09** okulary, etui na okulary, **18** torby podróżne, sportowe, na zakupy, plażowe, plecaki szkolne, turystyczne, walizki, tornistry szkolne, teczki biurowe, aktówki, kasetki ze skóry i imitacji skóry, etui na klucze ze skóry i imitacji skóry, torebki, portfele, portmonetki, **20** meble do wyposażania mieszkań, biur, sklepów, hoteli, **25** odzież, obuwie, nakrycia głowy, futra, płaszcze, kurtki, ubrania, kostiumy, marynarki, żakiety, kamizelki, bluzy, wdzianka, spodnie, krótkie spodnie (szorty, bermudy), spódnice, koszule, bluzki, suknie, swetry, pulowery, dresy, bielizna dla dzieci i dorosłych, skarpety, rajstopy, pończochy, kapelusze, czapki, paski (odzież), apaszki, fulary, szale, szaliki, krawaty, muszki, **35** prowadzenie sklepu i/lub hurtowni w zakresie odzieży, obuwia, czapek i innych nakryć głowy, pasków, bielizny, kosmetyków, środków toaletowych, okularów oraz etui do okularów, toreb, torebek zarówno sportowych jak i na zakupy, plecaków szkolnych i turystycznych, walizek, tornistrów, teczek, aktówek, portfeli, portmonetek, mebli do wyposażania mieszkań, biur, sklepów i hoteli.

(111) **194471** (220) 2003 06 06 (210) 265875
 (151) 2007 09 24 (441) 2003 12 15
 (732) SOKOŁÓW SA., Sokołów Podlaski, PL.
 (540) BELWEDERKI
 (510), (511) **29** mięso, drób, wędliny, konserwy mięsne i drobiowe, ekstrakty mięsne i drobiowe, pasztety mięsne i drobiowe.

(111) **194472** (220) 2004 03 29 (210) 278499
 (151) 2007 01 17 (441) 2004 07 12
 (732) F.T.H. „TOBOŁKI” S.C. Grzegorz Borzęcki, Tomasz Filar,
 Tarnów, PL.
 (540)



Kolor znaku: czerwony, czarny
 (531) 27.5.1, 29.1.12

(510), (511) **18** aktówki, dyplomatkę, komplety podróżne, paski do spodni, plecaki szkolne, portfele, torebki damskie, **25** czapki, podkoszulki, spodenki gimnastyczne.

(111) **194473** (220) 2004 06 24 (210) 282405
 (151) 2007 05 10 (441) 2004 10 04
 (732) ZENERIS S.A., Poznań, PL.
 (540)



Kolor znaku: szary, ciemnoczerwony, biały

(531) 26.3.1, 26.5.1, 27.5.1, 29.1.13

(510), (511) **04** paliwa stałe, ciekłe i gazowe, **09** urządzenia i układy do rozdzielania, dystrybucji i pomiaru: paliw stałych, ciekłych, gazowych, energii elektrycznej i ciepłej, wydawnictwa elektroniczne, programy komputerowe, komputery i systemy komputerowe, **11** urządzenia i instalacje do: ogrzewania, wytwarzania pary, suszenia, chłodzenia i klimatyzacji, urządzenia sanitarne, wodociągowe i gazowe, **16** wydawnictwa na nośnikach papierowych, **20** meble i trumny, **37** usługi w zakresie: budowy, rozbudowy, remontów i modernizacji urządzeń dla potrzeb energetycznych, ciepłych, sieci kanalizacyjnych i wodociągowych, oczyszczalni ścieków, spalarni śmieci, wysypisk śmieci, rekultywacji i stabilizacji gruntów i hałd, **41** usługi w zakresie: nauczania, szkolenia, organizowania sympozjów, zjazdów, konferencji dotyczących finansowania oraz budowy i remontów urządzeń dla potrzeb energetycznych, ciepłych, sieci kanalizacyjnych i wodociągowych, oczyszczalni ścieków, spalarni śmieci, wysypisk śmieci, rekultywacji i stabilizacji gruntów i hałd, **42** usługi projektowe i doradcze dotyczące: budowy, remontów i modernizacji urządzeń dla potrzeb energetycznych, ciepłych, sieci kanalizacyjnych i wodociągowych, oczyszczalni ścieków, spalarni śmieci, wysypisk śmieci, rekultywacji i stabilizacji gruntów i hałd, usługi w zakresie opracowywania programów komputerowych.

(111) **194474** (220) 2004 10 04 (210) 286128
 (151) 2007 03 16 (441) 2005 01 10
 (732) Przedsiębiorstwo Handlowo-Usługowe „TOMARES”
 Józef Ochał, Rzeszów, PL.
 (540)



Kolor znaku: niebieski, biały, czwony

(531) 26.1.2, 26.4.2, 26.11.1, 27.5.1, 29.1.1, 29.1.4, 29.1.6

(510), (511) **11** armatura do regulacji i zabezpieczenia urządzeń wodnych oraz przewodów wodnych, hydranty, korki do blokowania przewodów wodociągowych lub kanalizacyjnych i przepustów wodnych, korki przepływowe do blokowania przewodów wodociągowych lub kanalizacyjnych i przepustów wodnych, krany, instalacje do uzdatniania wody, instalacje wodociągowe, pompy do wody, przewody do instalacji sanitarnych, przewody wodociągowe, uszczelki do kranów wodociągowych, zawory kanalizacyjne, zawory mieszalnikowe do przewodów wodociągowych, zawory na przewodach, zawory regulacyjne, zbiorniki ciśnieniowe wody.

(111) **194475** (220) 2005 08 02 (210) 298530
 (151) 2007 07 04 (441) 2005 11 14
 (732) 1A PHARMA Sp. z o.o., Warszawa, PL.
 (540) BETO ZK

(510), (511) **05** produkty farmaceutyczne i weterynaryjne, środki sanitarne do celów medycznych, substancje dietetyczne do celów leczniczych, żywność dla niemowląt, plastry, materiały opatrunkowe, materiały do plombowania zębów, woski dentystyczne, środki odkażające, środki do zwalczania robactwa, fungicydy, herbicydy.

(111) **194476** (220) 2005 08 02 (210) 298537
 (151) 2007 06 28 (441) 2005 11 14
 (732) POLKOMTEL S.A., Warszawa, PL.
 (540)



Kolor znaku: granatowy, zielony

(531) 26.13.25, 27.5.1, 29.1.12

(510), (511) **09** aparaty, przewody i słuchawki telefoniczne, automaty sprzedające i mechanizmy do urządzeń uruchamianych przez wrzucenie monety lub żetonu, kasy rejestrujące, komputery i sprzęt przetwarzający dane, magnetyczne nośniki danych, maszyny liczące, płyty (dyski) z nagraniami, urządzenia do gaszenia ognia, urządzenia do nagrywania, transmisji, reprodukcji danych, dźwięku lub obrazu, urządzenia i przyrządy naukowe, żeglarskie, geodezyjne, elektryczne, kinematograficzne, optyczne, wagowe, pomiarowe, sygnalizacyjne, kontrolne, do ratowania życia, do celów dydaktycznych, **35** usługi polegające na: rejestrowaniu, sporządzaniu odpisów, składzie, kompilacji, transkrypcji, systematyzacji pisemnych informacji (komunikatów) oraz rejestrowaniu a także wykorzystaniu lub kompilacji danych matematycznych lub statystycznych oraz zarządzaniu zbiorami informacyjnymi, usługi w zakresie: reklamy, działalności informacyjnej handlowej oraz związanej z działalnością gospodarczą, badania rynku, telefonicznego udzielania informacji, organizacji wystaw lub targów handlowych i reklamowych, pośrednictwa w zawieraniu umów kupna-sprzedaży poprzez telefon i Internet, elektroniczny serwis informacji typu on-line polegający na tworzeniu i prowadzeniu baz danych, usługi telekomunikacyjne on-line polegające na umożliwieniu: zlecenia usług, świadczenia usług, zawierania umów, umów pośrednictwa, umów kupna-sprzedaży, wykonywania umów, zgrupowanie na rzecz osób trzecich towarów: apaszki jedwabne, antystresery, baloniki, bandanki, banery, bezrękawniki, bloczki post-it, bluzy, bombki, breloczki, chorągiewki, clipboardy, czapki, daszki, długopisy, elektroniczne urządzenia do tłumaczeń językowych, elektroniczne urządzenia ze słownikiem, etui skórzane na długopisy, etui skórzane na wizytówki, fido-dido, flagi, galanteria odzieżowa damska i męska, galanteria skórzana, galanteria papierowa, joja, kalendarze, kalkulatory, kapelusze, karafki, konstrukcje dmuchane i balony, kosmetyczki, kosmetyki, koszulki polo, krawaty, krzesła, kubki, kurtki, latawce, linijki, maskotki, materiały biurowe i szkolne, medale, pudełka, naklejki i nalepki, notesy, obrusy, odtwarzacze płyt kompaktowych i kaset, ołówki, opakowania na napoje, organizery, otwieracze do butelek, pałeczki chińskie, papiery pakowe, parasole, parasolki, parawany, para jedwabne, piłki, piórniki, plecaki, płotki, podkładki pod kubki, kieliszki i szklanki, podkładki pod mysz, pokrowce na telefony, pompony, portfele, postery, potykaçce, radioodbiorniki, rękawiczki, ręczniki, sakwy rowerowe, sakwy podróżne, samochodowe osłony przeciwsłoneczne, siatki, skrobaczki do szyb, słodczyce, standy, stroje dla personelu, szale, szaliki, świece, tablice, teczki skórzane, terkotki, termosy, tłumacze polsko-angielskie, torby i torebki, torciki, trąbki, t-shirty, wizytowniki, wody perfumowane i perfumy, worki żeglarskie, wyroby ze szkła i porcelany, zabawki, zegary ścienne, zegarki, znaczki z logo, **36** usługi w zakresie: pośrednictwa w zawieraniu umów ubezpieczeniowych poprzez telefon i Internet, sprawdzania stanu konta poprzez telefon i Internet, usługi telekomunikacyjne on-line polegające na umożliwieniu: zawierania umów ubezpieczeniowych, umów kredytowych, umów bankowych oraz otwierania rachunków bankowych, dokonywania operacji bankowych, dostępu do konta bankowego, **38** usługi telekomunikacyjne, usługi w zakresie: rozpowszechniania systemów przekazywania dźwięku i obrazu w łączności radiofonicznej, telegraficznej, telefonicznej, telefonii komórkowej, telefaksowej, w systemie cyfrowym, usługi w zakresie łączności: radiofonicznej, telegraficznej, telefonicznej, telefonii komórkowej i poprzez Internet, telefaksowej, ustalania taryf i opłat, obsługi satelitów i przekazów satelitarnych, organizowania systemów transmisyjnych, przesyłania dźwięku, obrazu i sms-ów, usługi w zakresie: poczty elektronicznej, zleceń przywoławczych z zastosowaniem radia, telefonu lub innych środków komunikacji elektronicznej, usługi w zakresie prowadzenia: stacji radiowych, telewizyjnych oraz transmitowania dźwięku i obrazu, usługi w zakresie zbierania i przekazywania aktualności informacyjnych z wykorzystaniem: multimedialnych, urządzeń telekomunikacyjnych, usługi w zakre-

sie wypożyczania telefonów, modemów i innych urządzeń telekomunikacyjnych, obsługa klientów przy wykorzystaniu sieci Internet umożliwiającą dostarczanie klientom informacji oraz otrzymywanie informacji od klientów, elektroniczny serwis informacji typu on-line polegający na udostępnianiu informacji z możliwością elektronicznego przyjmowania i przekazywania wiadomości, usługi polegające na transmisji pisemnych informacji (komunikatów), **41** usługi w zakresie nauczania poprzez telefon, Internet, radio i telewizję, nauczanie, kształcenie, edukacja, organizowanie i obsługa kongresów, konferencji, seminariów, sympozjów, zjazdów, szkoleń, warsztatów roboczych, kształcenie praktyczne, nauczanie korespondencyjne, nauczanie „na odległość” (e-learning), publikowanie tekstów, informacja o powyższych usługach.

(111) **194477** (220) 2005 08 02 (210) 298538
 (151) 2007 06 28 (441) 2005 11 14
 (732) POLKOMTEL S.A., Warszawa, PL.
 (540)



Kolor znaku: zielony, biały, niebieski

(531) 26.13.25, 27.5.1, 29.1.13

(510), (511) **09** aparaty, przewody i słuchawki telefoniczne; automaty sprzedające i mechanizmy do urządzeń uruchamianych przez wrzucenie monety lub żetonu; kasy rejestrujące; komputery i sprzęt przetwarzający dane; magnetyczne nośniki danych; maszyny liczące, płyty (dyski) z nagraniami; urządzenia do gaszenia ognia; urządzenia do nagrywania, transmisji, reprodukcji danych, dźwięku lub obrazu; urządzenia i przyrządy naukowe, żeglarskie, geodezyjne, elektryczne, kinematograficzne, optyczne, wagowe, pomiarowe, sygnalizacyjne, kontrolne, do ratowania życia, do celów dydaktycznych, **35** usługi polegające na: rejestrowaniu, sporządzaniu odpisów, składzie, kompilacji, transkrypcji, systematyzacji pisemnych informacji (komunikatów) oraz rejestrowaniu a także wykorzystaniu lub kompilacji danych matematycznych lub statystycznych oraz zarządzaniu zbiorami informatycznymi, usługi w zakresie: reklamy, działalności informacyjnej handlowej oraz związanej z działalnością gospodarczą, badania rynku, telefonicznego udzielania informacji, organizacji wystaw lub targów handlowych i reklamowych, pośrednictwa w zawieraniu umów kupna-sprzedaży poprzez telefon i Internet, elektroniczny serwis informacji typu on-line polegający na tworzeniu i prowadzeniu baz danych, usługi telekomunikacyjne on-line polegające na umożliwieniu: zlecenia usług, świadczenia usług, zawierania umów, umów pośrednictwa, umów kupna-sprzedaży, wykonywania umów, zgrupowanie na rzecz osób trzecich towarów: apaszki jedwabne, antystresery, baloniki, bandanki, banery, bezrękawniki, bloczki post-it, bluzy, bombki, breloczki, chorągiewki, clipboardy, czapki, daszki, długopisy, elektroniczne urządzenia do tłumaczeń językowych, elektroniczne urządzenia ze słownikiem, etui skórzane na długopisy, etui skórzane na wizytówki, fido-dido, flagi, galanteria odzieżowa damska i męska, galanteria skórzana, galanteria papierowa, joja, kalendarze, kalkulatory, kapelusze, karafki, konstrukcje dmuchane i balony, kosmetyczki, kosmetyki, koszulki polo, krawaty, krzeselka, kubki, kurtki, latawce, linijki, maskotki, materiały biurowe i szkolne, medale, pudełka, naklejki i nalepki, notesy, obrusy, odtwarzacze płyt kompaktowych i kaset, ołówki, opakowania na napoje, organizery, otwieracze do butelek, pałeczki chińskie, papiery pakowe, parasole, parasolki, parawany, para jedwabne, piłki, piórniki, plecaki, płotki, podkładki pod kubki, kieliszki i szklanki, podkładki pod mysz, pokrowce na telefony, pompony, portfele, postery, potykacze, radioodbiorniki, rękawiczki, ręczniki, sakwy rowerowe, sakwy podróżne, samochodowe osłony przeciwsłoneczne, siatki, skrobaczki do szyb, słodycze, standy, stroje dla personelu, szale, szaliki, świece, tablice, teczki skórzane, terkotki, termosy, tłumacze polsko-angielskie, torby i torebki, torciki, trąbki, t-shirty, wizytowniki, wody perfumowane i perfumy, worki żeglarskie, wyroby ze szkła i porcelany, zabawki, zegary ścienne, zegarki, znaczki z logo, **36** usługi w zakresie: pośrednictwa w zawieraniu umów ubezpieczeniowych poprzez telefon i Internet, sprawdzania stanu konta poprzez telefon i Internet; usługi telekomunikacyjne on-line polegające na

umożliwieniu: zawierania umów ubezpieczeniowych, umów kredytowych, umów bankowych oraz otwierania rachunków bankowych, dokonywania operacji bankowych, dostępu do konta bankowego, **38** usługi telekomunikacyjne; usługi w zakresie: rozpowszechniania systemów przekazywania dźwięku i obrazu w łączności radiofonicznej, telegraficznej, telefonicznej, telefonii komórkowej, telefaksowej, w systemie cyfrowym; usługi w zakresie łączności: radiofonicznej, telegraficznej, telefonicznej, telefonii komórkowej i poprzez Internet, telefaksowej, ustalania taryf i opłat, obsługi satelitów i przekazów satelitarnych, organizowania systemów transmisyjnych, przesyłania dźwięku, obrazu i sms-ów, usługi w zakresie: poczty elektronicznej, zleceń przywoławczych z zastosowaniem radia, telefonu lub innych środków komunikacji elektronicznej; usługi w zakresie prowadzenia: stacji radiowych, telewizyjnych oraz transmitowania dźwięku i obrazu; usługi w zakresie zbierania i przekazywania aktualności informacyjnych z wykorzystaniem: multimediiów, urządzeń telekomunikacyjnych; usługi w zakresie wypożyczania telefonów, modemów i innych urządzeń telekomunikacyjnych; obsługa klientów przy wykorzystaniu sieci Internet umożliwiającą dostarczanie klientom informacji oraz otrzymywanie informacji od klientów; elektroniczny serwis informacji typu on-line polegający na udostępnianiu informacji z możliwością elektronicznego przyjmowania i przekazywania wiadomości; usługi polegające na transmisji pisemnych informacji (komunikatów), **41** usługi w zakresie nauczania poprzez telefon, Internet, radio i telewizję, nauczanie, kształcenie, edukacja, organizowanie i obsługa kongresów, konferencji, seminariów, sympozjów, zjazdów, szkoleń, warsztatów roboczych, kształcenie praktyczne, nauczanie korespondencyjne, nauczanie „na odległość” (e-learning), publikowanie tekstów, informacja o powyższych usługach.

(111) **194478** (220) 2005 08 02 (210) 298539
 (151) 2007 06 28 (441) 2005 11 14
 (732) POLKOMTEL S.A., Warszawa, PL.
 (540)



(531) 26.13.25, 27.5.1

(510), (511) **09** aparaty, przewody i słuchawki telefoniczne; automaty sprzedające i mechanizmy do urządzeń uruchamianych przez wrzucenie monety lub żetonu; kasy rejestrujące; komputery i sprzęt przetwarzający dane; magnetyczne nośniki danych; maszyny liczące, płyty (dyski) z nagraniami; urządzenia do gaszenia ognia; urządzenia do nagrywania, transmisji, reprodukcji danych, dźwięku lub obrazu; urządzenia i przyrządy naukowe, żeglarskie, geodezyjne, elektryczne, kinematograficzne, optyczne, wagowe, pomiarowe, sygnalizacyjne, kontrolne, do ratowania życia, do celów dydaktycznych, **35** usługi polegające na: rejestrowaniu, sporządzaniu odpisów, składzie, kompilacji, transkrypcji, systematyzacji pisemnych informacji (komunikatów) oraz rejestrowaniu a także wykorzystaniu lub kompilacji danych matematycznych lub statystycznych oraz zarządzaniu zbiorami informatycznymi, usługi w zakresie: reklamy, działalności informacyjnej handlowej oraz związanej z działalnością gospodarczą, badania rynku, telefonicznego udzielania informacji, organizacji wystaw lub targów handlowych i reklamowych, pośrednictwa w zawieraniu umów kupna-sprzedaży poprzez telefon i Internet, elektroniczny serwis informacji typu on-line polegający na tworzeniu i prowadzeniu baz danych, usługi telekomunikacyjne on-line polegające na umożliwieniu: zlecenia usług, świadczenia usług, zawierania umów, umów pośrednictwa, umów kupna-sprzedaży, wykonywania umów, zgrupowanie na rzecz osób trzecich towarów: apaszki jedwabne, antystresery, baloniki, bandanki, banery, bezrękawniki, bloczki post-it, bluzy, bombki, breloczki, chorągiewki, clipboardy, czapki, daszki, długopisy, elektroniczne urządzenia do tłumaczeń językowych, elektroniczne urządzenia ze słownikiem, etui skórzane na długopisy, etui skórzane na wizytówki, fido-dido, flagi, galanteria odzieżowa damska i męska, galanteria skórzana, galanteria papierowa, joja, kalendarze, kalkulatory, kapelusze, karafki, konstrukcje dmuchane i balony, kosmetyczki, kosmetyki, koszulki polo, krawaty, krzeselka, kubki, kurtki, latawce, linijki, maskotki, ma-

teriały biurowe i szkolne, medale, pudełka, naklejki i nalepki, notesy, obrusy, odtwarzacze płyt kompaktowych i kaset, ołówki, opakowania na napoje, organizery, otwieracze do butelek, pałeczki chińskie, papiery pakowe, parasole, parasolki, parawany, para jedwabne, piłki, piórniki, plecaki, płotki, podkładki pod kubki, kieliszki i szklanki, podkładki pod mysz, pokrowce na telefony, pompony, portfele, postery, potykacze, radioodbiorniki, rękawiczki, ręczniki, sakwy rowerowe, sakwy podróżne, samochodowe osłony przeciwśoneczne, siatki, skrobaczki do szyb, słodycze, standy, stroje dla personelu, szale, szaliki, świece, tablice, teczki skórzane, terkotki, termosy, tłumacze polsko-angielskie, torby i torebki, torciki, trąbki, t-shirty, wizytowniki, wody perfumowane i perfumy, worki żeglarskie, wyroby ze szkła i porcelany, zabawki, zegary ściennie, zegarki, znaczki z logo, **36** usługi w zakresie: pośrednictwa w zawieraniu umów ubezpieczeniowych poprzez telefon i Internet, sprawdzania stanu konta poprzez telefon i Internet; usługi telekomunikacyjne on-line polegające na umożliwieniu: zawierania umów ubezpieczeniowych, umów kredytowych, umów bankowych oraz otwierania rachunków bankowych, dokonywania operacji bankowych, dostępu do konta bankowego, **38** usługi telekomunikacyjne; usługi w zakresie: rozpowszechniania systemów przekazywania dźwięku i obrazu w łączności radiofonicznej, telegraficznej, telefonicznej, telefonii komórkowej, telefaksowej, w systemie cyfrowym; usługi w zakresie łączności: radiofonicznej, telegraficznej, telefonicznej, telefonii komórkowej i poprzez Internet, telefaksowej, ustalania taryf i opłat, obsługi satelitów i przekazów satelitarnych, organizowania systemów transmisyjnych, przesyłania dźwięku, obrazu i sms-ów; usługi w zakresie: poczty elektronicznej, zleceń przywoławczych z zastosowaniem radia, telefonu lub innych środków komunikacji elektronicznej; usługi w zakresie prowadzenia: stacji radiowych, telewizyjnych oraz transmitowania dźwięku i obrazu; usługi w zakresie zbierania i przekazywania aktualności informacyjnych z wykorzystaniem: multimediiów, urządzeń telekomunikacyjnych; usługi w zakresie wypożyczania telefonów, modemów i innych urządzeń telekomunikacyjnych; obsługa klientów przy wykorzystaniu sieci Internet umożliwiająca dostarczanie klientom informacji oraz otrzymywanie informacji od klientów; elektroniczny serwis informacji typu on-line polegający na udostępnianiu informacji z możliwością elektronicznego przyjmowania i przekazywania wiadomości; usługi polegające na transmisji pisemnych informacji (komunikatów), **41** usługi w zakresie nauczania poprzez telefon, Internet, radio i telewizję, nauczanie, kształcenie, edukacja, organizowanie i obsługa kongresów, konferencji, seminariów, sympozjów, zjazdów, szkoleń, warsztatów roboczych, kształcenie praktyczne, nauczanie korespondencyjne, nauczanie „na odległość” (e-learning), publikowanie tekstów, informacja o powyższych usługach.

(111) **194479** (220) 2005 08 02 (210) 298540
 (151) 2007 06 28 (441) 2005 11 14
 (732) POLKOMTEL S.A., Warszawa, PL.
 (540)

 kongrestechnologiczny

(531) 26.13.25, 27.5.1
 (510), (511) **09** aparaty, przewody i słuchawki telefoniczne; automaty sprzedające i mechanizmy do urządzeń uruchamianych przez wrzucenie monety lub żetonu; kasy rejestrujące; komputery i sprzęt przetwarzający dane; magnetyczne nośniki danych; maszyny liczące, płyty (dyski) z nagraniami; urządzenia do gaszenia ognia; urządzenia do nagrywania, transmisji, reprodukcji danych, dźwięku lub obrazu; urządzenia i przyrządy naukowe, żeglarskie, geodezyjne, elektryczne, kinematograficzne, optyczne, wagowe, pomiarowe, sygnalizacyjne, kontrolne, do ratowania życia, do celów dydaktycznych, **35** usługi polegające na: rejestrowaniu, sporządzaniu odpisów, składzie, kompilacji, transkrypcji, systematyzacji pisemnych informacji (komunikatów) oraz rejestrowaniu a także wykorzystaniu lub kompilacji danych matematycznych lub statystycznych oraz zarządzaniu zbiorami informatycznymi, usługi w zakresie: reklamy, działalności informacyjnej handlowej oraz związanej z działalnością gospodarczą, badania rynku, telefonicznego udzielania informacji, organizacji wystaw lub targów handlowych i reklamowych, pośrednictwa w zawieraniu umów kupna-sprzedaży poprzez telefon

i Internet, elektroniczny serwis informacji typu on-line polegający na tworzeniu i prowadzeniu baz danych, usługi telekomunikacyjne on-line polegające na umożliwieniu: zlecenia usług, świadczenia usług, zawierania umów, umów pośrednictwa, umów kupna-sprzedaży, wykonywania umów, zgrupowanie na rzecz osób trzecich towarów: apaszki jedwabne, antystresery, baloniki, bandanki, banery, bezrękawniki, bloczki post-it, bluzy, bombki, breloczki, chorągiewki, clipboardy, czapki, daszki, długopisy, elektroniczne urządzenia do tłumaczeń językowych, elektroniczne urządzenia ze słownikiem, etui skórzane na długopisy, etui skórzane na wizytówki, fido-dido, flagi, galanteria odzieżowa damska i męska, galanteria skórzana, galanteria papierowa, joja, kalendarze, kalkulatory, kapelusze, karafki, konstrukcje dmuchane i balony, kosmetyczki, kosmetyki, koszulki polo, krawaty, krzeselka, kubki, kurtki, latawce, linijki, maskotki, materiały biurowe i szkolne, medale, pudełka, naklejki i nalepki, notesy, obrusy, odtwarzacze płyt kompaktowych i kaset, ołówki, opakowania na napoje, organizery, otwieracze do butelek, pałeczki chińskie, papiery pakowe, parasole, parasolki, parawany, para jedwabne, piłki, piórniki, plecaki, płotki, podkładki pod kubki, kieliszki i szklanki, podkładki pod mysz, pokrowce na telefony, pompony, portfele, postery, potykacze, radioodbiorniki, rękawiczki, ręczniki, sakwy rowerowe, sakwy podróżne, samochodowe osłony przeciwśoneczne, siatki, skrobaczki do szyb, słodycze, standy, stroje dla personelu, szale, szaliki, świece, tablice, teczki skórzane, terkotki, termosy, tłumacze polsko-angielskie, torby i torebki, torciki, trąbki, t-shirty, wizytowniki, worki żeglarskie, wyroby ze szkła i porcelany, zabawki, zegary ściennie, zegarki, znaczki z logo, **36** usługi w zakresie: pośrednictwa w zawieraniu umów ubezpieczeniowych poprzez telefon i Internet, sprawdzania stanu konta poprzez telefon i Internet; usługi telekomunikacyjne on-line polegające na umożliwieniu: zawierania umów ubezpieczeniowych, umów kredytowych, umów bankowych oraz otwierania rachunków bankowych, dokonywania operacji bankowych, dostępu do konta bankowego, **38** usługi telekomunikacyjne; usługi w zakresie: rozpowszechniania systemów przekazywania dźwięku i obrazu w łączności radiofonicznej, telegraficznej, telefonicznej, telefonii komórkowej, telefaksowej, w systemie cyfrowym; usługi w zakresie łączności: radiofonicznej, telegraficznej, telefonicznej, telefonii komórkowej i poprzez Internet, telefaksowej, ustalania taryf i opłat, obsługi satelitów i przekazów satelitarnych, organizowania systemów transmisyjnych, przesyłania dźwięku, obrazu i sms-ów, usługi w zakresie: poczty elektronicznej, zleceń przywoławczych z zastosowaniem radia, telefonu lub innych środków komunikacji elektronicznej, usługi w zakresie prowadzenia: stacji radiowych, telewizyjnych oraz transmitowania dźwięku i obrazu; usługi w zakresie zbierania i przekazywania aktualności informacyjnych z wykorzystaniem: multimediiów, urządzeń telekomunikacyjnych; usługi w zakresie wypożyczania telefonów, modemów i innych urządzeń telekomunikacyjnych, obsługa klientów przy wykorzystaniu sieci Internet umożliwiająca dostarczanie klientom informacji oraz otrzymywanie informacji od klientów; elektroniczny serwis informacji typu on-line polegający na udostępnianiu informacji z możliwością elektronicznego przyjmowania i przekazywania wiadomości; usługi polegające na transmisji pisemnych informacji (komunikatów), **41** usługi w zakresie nauczania poprzez telefon, Internet, radio i telewizję, nauczanie, kształcenie, edukacja, organizowanie i obsługa kongresów, konferencji, seminariów, sympozjów, zjazdów, szkoleń, warsztatów roboczych, kształcenie praktyczne, nauczanie korespondencyjne, nauczanie „na odległość” (e-learning), publikowanie tekstów, informacja o powyższych usługach.

(111) **194480** (220) 2005 08 02 (210) 298541
 (151) 2007 06 28 (441) 2005 11 14
 (732) POLKOMTEL S.A., Warszawa, PL.
 (540)

 kongrestechnologiczny

(531) 26.13.25, 27.5.1
 (510), (511) **09** aparaty, przewody i słuchawki telefoniczne; automaty sprzedające i mechanizmy do urządzeń uruchamianych przez wrzucenie monety lub żetonu; kasy rejestrujące; komputery i sprzęt przetwarzający dane; magnetyczne nośniki danych; maszyny liczące, płyty (dyski) z nagraniami; urządzenia do gaszenia ognia; urzą-

dzenia do nagrywania, transmisji, reprodukcji danych, dźwięku lub obrazu; urządzenia i przyrządy naukowe, żeglarskie, geodezyjne, elektryczne, kinematograficzne, optyczne, wagowe, pomiarowe, sygnalizacyjne, kontrolne, do ratowania życia, do celów dydaktycznych, **35** usługi polegające na: rejestrowaniu, sporządzaniu odpisów, składzie, kompilacji, transkrypcji, systematyzacji pisemnych informacji (komunikatów) oraz rejestrowaniu a także wykorzystaniu lub kompilacji danych matematycznych lub statystycznych oraz zarządzaniu zbiorami informatycznymi, usługi w zakresie: reklamy, działalności informacyjnej handlowej oraz związanej z działalnością gospodarczą, badania rynku, telefonicznego udzielania informacji, organizacji wystaw lub targów handlowych i reklamowych, pośrednictwa w zawieraniu umów kupna-sprzedaży poprzez telefon i Internet, elektroniczny serwis informacji typu on-line polegający na tworzeniu i prowadzeniu baz danych, usługi telekomunikacyjne on-line polegające na umożliwieniu: zlecenia usług, świadczenia usług, zawierania umów, umów pośrednictwa, umów kupna-sprzedaży, wykonywania umów, zgrupowanie na rzecz osób trzecich towarów: apaszki jedwabne, antystresery, baloniki, bandanki, banery, bezrękwanniki, bloczki post-it, bluzy, bombki, breloczki, chorągiewki, clipboardy, czapki, daszki, długopisy, elektroniczne urządzenia do tłumaczeń językowych, elektroniczne urządzenia ze słownikiem, etui skórzane na długopisy, etui skórzane na wizytówki, fido-dido, flagi, galanteria odzieżowa damska i męska, galanteria skórzana, galanteria papierowa, joja, kalendarze, kalkulatory, kapelusze, karafki, konstrukcje dmuchane i balony, kosmetyczki, kosmetyki, koszulki polo, krawaty, krzeselka, kubki, kurtki, latawce, linijki, maskotki, materiały biurowe i szkolne, medale, pudełka, naklejki i nalepki, notesy, obrusy, odtwarzacze płyt kompaktowych i kaset, ołówki, opakowania na napoje, organizery, otwieracze do butelek, pałeczki chińskie, papiery pakowe, parasole, parasolki, parawany, para jedwabne, piłki, piórniki, plecaki, płotki, podkładki pod kubki, kieliszki i szklanki, podkładki pod mysz, pokrowce na telefony, pompony, portfele, postery, potykacze, radioodbiorniki, rękawiczki, ręczniki, sakwy rowerowe, sakwy podróżne, samochodowe osłony przeciwsłoneczne, siatki, skrobaczki do szyb, słodczyce, standy, stroje dla personelu, szale, szaliki, świece, tablice, teczki skórzane, terkotki, termosy, tłumacze polsko-angielskie, torby i torebki, torciki, trąbki, t-shirty, wizytowniki, wody perfumowane i perfumy, worki żeglarskie, wyroby ze szkła i porcelany, zabawki, zegary ściennie, zegarki, znaczki z logo, **36** usługi w zakresie: pośrednictwa w zawieraniu umów ubezpieczeniowych poprzez telefon i Internet, sprawdzania stanu konta poprzez telefon i Internet; usługi telekomunikacyjne on-line polegające na umożliwieniu: zawierania umów ubezpieczeniowych, umów kredytowych, umów bankowych oraz otwierania rachunków bankowych, dokonywania operacji bankowych, dostępu do konta bankowego, **38** Usługi telekomunikacyjne; usługi w zakresie: rozpowszechniania systemów przekazywania dźwięku i obrazu w łączności radiofonicznej, telegraficznej, telefonicznej, telefonii komórkowej, telefaksowej, w systemie cyfrowym; usługi w zakresie łączności: radiofonicznej, telegraficznej, telefonicznej, telefonii komórkowej i poprzez Internet, telefaksowej, ustalania taryf i opłat, obsługi satelitów i przekazów satelitarnych, organizowania systemów transmisyjnych, przesyłania dźwięku, obrazu i sms-ów; usługi w zakresie: poczty elektronicznej, zleceń przywoławczych z zastosowaniem radia, telefonu lub innych środków komunikacji elektronicznej; usługi w zakresie prowadzenia: stacji radiowych, telewizyjnych oraz transmitowania dźwięku i obrazu; usługi w zakresie zbierania i przekazywania aktualności informacyjnych z wykorzystaniem: multimedii, urządzeń telekomunikacyjnych; usługi w zakresie wypożyczania telefonów, modemów i innych urządzeń telekomunikacyjnych; obsługa klientów przy wykorzystaniu sieci Internet umożliwiająca dostarczanie klientom informacji oraz otrzymywanie informacji od klientów; elektroniczny serwis informacji typu on-line polegający na udostępnianiu informacji z możliwością elektronicznego przyjmowania i przekazywania wiadomości; usługi polegające na transmisji pisemnych informacji (komunikatów), **41** usługi w zakresie nauczania poprzez telefon, Internet, radio i telewizję, nauczanie, kształcenie, edukacja, organizowanie i obsługa kongresów, konferencji, seminariów, sympozjów, zjazdów, szkoleń, warsztatów roboczych, kształcenie praktyczne, nauczanie korespondencyjne, nauczanie „na odległość” (e-learning), publikowanie tekstów, informacja o powyższych usługach.

(111) **194481** (220) 2005 08 04 (210) 298613
(151) 2007 07 03 (441) 2005 11 14

(732) Przedsiębiorstwo Produkcyjne BI-ES COSMETIC Beata Piotrowska, Sławomir Piotrowski, Jarosław Drozd Spółka Jawna, Kamień Duży, PL.

(540) BI-ES HAPPY KISS

(510), (511) **03** wyroby perfumeryjne i toaletowe, perfumy, wody toaletowe, wody perfumowane, wody kolońskie, dezodoranty i środki przeciw poceniu, antyperspiranty, olejki eteryczne, olejki do kąpieli, sole kosmetyczne do kąpieli, mydła i płyny myjące, preparaty do kąpieli, kosmetyki, środki kosmetyczne, kremy, emulsje, płyny, żele, oliwki, pianki i balsamy do skóry, środki do pielęgnacji ciała, środki do mycia i pielęgnacji włosów, płyny i lotony do pielęgnacji włosów, odżywki, pianki, lakiery do włosów, środki do kosmetyki upiększającej i makijażu oraz demakijażu, środki do pielęgnacji i malowania ust, środki do pielęgnacji i malowania paznokci, lakiery do paznokci, środki do usuwania lakierów, środki do golenia i po goleniu, środki do depilacji, środki do higieny intymnej, środki do opalania i chroniące przed promieniowaniem ultrafioletowym, środki do samoopalania, pudry do makijażu, pudry po kąpieli, pudry higieniczne, środki do pielęgnacji zębów i jamy ustnej, środki do czyszczenia zębów, artykuły toaletowe, toaletowe środki sanitarne, wyroby chemii gospodarczej, preparaty i środki piorące, substancje stosowane w praniu, proszki do prania, detergenty, płyny do płukania tkanin, koncentraty proszków do prania, koncentraty płynów do płukania tkanin, środki do czyszczenia, polerowania, środki do szorowania, środki ścierne, mlecza do czyszczenia i polerowania, antystatyczne preparaty do celów domowych, pasty do podłogi i mebli, preparaty do czyszczenia, polerowania, renowacji i konserwacji mebli wykonanych z drewna, materiałów drewnopodobnych i tworzyw sztucznych, środki do zamaczania bielizny, preparaty do czyszczenia i trawienia, preparaty do usuwania kamienia kotłowego dla celów gospodarstw domowych, mydła do prania, mydła do ożywiania koloru tkanin, środki wybielające stosowane w pralnictwie, środki do prania skóry, płyny do czyszczenia szkła, wybiacze płam.

(111) **194482** (220) 2005 08 05 (210) 298671
(151) 2007 06 26 (441) 2005 11 14
(732) Jurajska Spółdzielnia Pracy, Myszków, PL.
(540)



Kolor znaku: biały, niebieski, zielony, żółty, granatowy

(531) 6.3.13, 27.5.1, 29.1.15

(510), (511) **32** wody mineralne gazowane i niegazowane, wody i napoje gazowane, wody sodowe i stołowe, **35** usługi w zakresie prowadzenia sklepu i hurtowni napojów i wód mineralnych.

(111) **194483** (220) 2005 08 10 (210) 298803
(151) 2007 06 11 (441) 2005 11 14
(732) Mr SOLAR - Adrian Marekwica, Skoczów, PL.

(540) JAMAJKA

(510), (511) **03** kosmetyki, balsamy, kremy, kosmetyki do opalania w postaci kremów, olejków i żeli, pasty do zębów, mlecza do ciała, mydła, płyny do kąpieli, szampony, środki myjące i czyszczące w płynie, **35** zgrupowanie na rzecz osób trzecich towarów pozwalające nabywcy wygodnie je oglądać i kupować w sklepie i hurtowni z artykułami z branży kosmetycznej.

(111) **194484** (220) 2005 08 22 (210) 299110
(151) 2007 08 08 (441) 2005 11 28

(732) Bank Zachodni WBK S.A., Poznań, PL.
(540)



Kolor znaku: granatowy, czerwony, zielony, biały
(531) 4.5.3, 4.5.21, 26.11.1, 27.5.1, 29.1.14
(510), (511) **36** usługi bankowe.

(111) **194485** (220) 2005 08 22 (210) 299111
(151) 2007 08 08 (441) 2005 11 28
(732) Bank Zachodni WBK S.A., Poznań, PL.
(540)



Kolor znaku: granatowy, czerwony, biały
(531) 4.5.3, 4.5.21, 27.5.1, 29.1.13
(510), (511) **36** usługi bankowe.

(111) **194486** (220) 2005 08 29 (210) 299395
(151) 2007 08 13 (441) 2005 12 12
(732) Elsmile Ltd., Nikozja, CY.
(540)



Kolor znaku: niebieski, żółty, granatowy
(531) 26.11.2, 27.5.1, 29.1.2, 29.1.4
(510), (511) **03** środki do czyszczenia zębów, **05** produkty farmaceutyczne i weterynaryjne, środki sanitarne dla celów medycznych, plastry, materiały opatrunkowe, materiały do plombowania zębów, woski dentystyczne, środki odkażające, **10** aparatura i instrumenty chirurgiczne, medyczne, stomatologiczne i weterynaryjne, protezy zębów, artykuły ortopedyczne, materiały do zszywania stosowane w chirurgii, **11** urządzenia do wytwarzania pary, zaopatrzenia w wodę oraz instalacje sanitarne, **14** metale szlachetne i ich stopy, **35** reklama, zarządzanie działalnością handlową, **41** usługi w zakresie nauczania i kształcenia, **42** usługi naukowe i techniczne oraz badania i projektowanie w dziedzinie medycyny, farmacji, stomatologii i ortopedii, **44** usługi medyczne, usługi w zakresie higieny i troski o urodę ludzi i zwierząt.

(111) **194487** (220) 2005 09 05 (210) 299709
(151) 2007 07 04 (441) 2005 12 12
(732) JERONIMO MARTINS DYSTRYBUCJA S.A., Kostrzyn, PL.
(540)



Kolor znaku: zielony i jego odcienie, różowy i jego odcienie, żółty, granatowy, niebieski i jego odcienie
(531) 3.13.1, 5.3.11, 5.5.19, 26.1.1, 27.5.1, 29.1.15
(510), (511) **16** papier toaletowy.

(111) **194488** (220) 2005 09 06 (210) 299757
(151) 2007 09 27 (441) 2005 12 12
(732) PERSPEKTYWY PRESS Spółka z o.o., Warszawa, PL.
(540)



Kolor znaku: biały, czerwony
(531) 27.5.1, 29.1.1, 29.1.6
(510), (511) **09** nagrane komputerowe programy sterujące, programy komputerowe (software ładowalny), **16** albumy, czasopisma, periodyki, gazety, druki, materiały drukowane, kalendarze, fotografie, książki, notatniki, notesy, karty pocztowe, prospekty, taśmy lub karty papierowe do zapisu programów komputerowych, **35** badania opinii publicznej, badanie rynku, dystrybucja materiałów reklamowych (próbek, druków, prospektów, broszur), pozyskiwanie danych do komputerowych baz danych, systematyzacja komputerowych baz danych, rozpowszechnianie ogłoszeń reklamowych, wynajmowanie powierzchni na cele reklamowe, publikowanie tekstów reklamowych, reklamy prasowe, radiowe i telewizyjne, rozpowszechnianie materiałów reklamowych (próbek, druków, prospektów, broszur), organizowanie targów w celach handlowych lub reklamowych, **41** edukacja, informacje o edukacji, organizowanie i obsługa konferencji, organizowanie i obsługa kongresów, organizowanie konkursów edukacyjnych lub rozrywkowych, publikowanie książek, nauczanie, nauczanie korespondencyjne, organizowanie i prowadzenie sympozjów, organizowanie i prowadzenie zjazdów, produkcja filmów, publikacja elektroniczna on-line książek i periodyków, organizowanie i prowadzenie seminariów, usługi impresariów przy organizowaniu spektaklów, publikowanie tekstów innych niż teksty reklamowe.

(111) **194489** (220) 2005 09 27 (210) 300511
(151) 2007 06 21 (441) 2006 01 09
(732) Bocian Paweł, Piaseczno, PL.
(540)



(531) 9.1.10, 26.11.1, 27.5.1
(510), (511) **09** elektryczne przełączniki, bezpieczniki, gniazdka, wtyczki, inne kontakty, rozgałęźniki, przedłużacze, filtry sieciowe, zabezpieczenia przeciwprzepięciowe, przeciwzakłóceniovowe, kable.

(111) **194490** (220) 2005 10 07 (210) 300947
(151) 2007 06 29 (441) 2006 01 09
(732) RENAULT s.a.s., Boulogne-Billancourt, FR.
(540) TRAFIC GENERATION
(510), (511) **12** pojazdy samochodowe, pojazdy lądowe samobieżne.

(111) **194491** (220) 2005 10 10 (210) 300966
(151) 2007 06 29 (441) 2006 01 23
(732) „BEREK” s.c. Marek Jankowski, Arkadiusz Förster, Wrocław, PL.
(540)



Kolor znaku: zielony, pomarańczowy
(531) 24.17.1, 27.5.1, 29.1.1, 29.1.3
(510), (511) **16** plakaty, broszury, czasopisma, kalendarze, widokówki, książki, zakładki do książek, mapy, albumy, globusy ziemskie, pomoce edukacyjne wykonane z tektury, materiały piśmienne, plansze, tablice szkolne, **28** zabawki, balony do zabawy, gry planszowe, piłki do gry, karty do gry, lalki, pluszowe zabawki, układanki, zabawki ruchome, **41** organizowanie i prowadzenie zajęć edukacyjnych, organizowanie i prowadzenie konferencji, kongresów, seminariów, sympozjów, zjazdów, organizowanie i prowadzenie konkursów edu-

kacyjnych i rozrywkowych, organizowanie i prowadzenie imprez rozrywkowych.

(111) **194492** (220) 2005 10 12 (210) 301122
 (151) 2007 08 30 (441) 2006 01 23
 (732) Telewizja Polska Spółka Akcyjna, Warszawa, PL.
 (540)



Kolor znaku: brązowy
 (531) 27.5.1, 29.1.7

(510), (511) **03** środki wybielające, czyszczące i perfumeryjne, mydła, kosmetyki, płyny do pielęgnacji włosów, środki do czyszczenia zębów, **05** produkty farmaceutyczne, sanitarne, substancje dietetyczne do celów leczniczych, żywność dla niemowląt dietetyczna do celów leczniczych, napoje do celów dietetycznych, plastry, materiały opatrunkowe, środki odkażające, **09** nośniki do rejestracji dźwięku i danych, płyty, dyski z nagraniami, automaty sprzedające przez wrzucenie monety, sprzęt przetwarzający dane i komputery, audio-wizualne urządzenia do nauki, urządzenia do transmisji multimedialnych, karty magnetyczne, pióra elektroniczne, suflery telewizyjne, programy komputerowe, telewizyjne, audycje, filmy i reportaże utrwalane w formie multimedialnej, gry telewizyjne i komputerowe, **15** instrumenty muzyczne, szafy grające, **16** wydawnictwa, czasopiśma, książki, albumy, broszury, periodyki i publikacje nieperiodyczne, fotografie, materiały piśmienne, kleje do materiałów piśmiennych lub do celów domowych, artykuły szkoleniowe i instruktażowe, adresarki, karty z życzeniami, **18** skóra i imitacje skóry, wyroby z tych materiałów nie ujęte w innych klasach, torby podróżne, parasolki, parasole, teczki, tornistry, **20** wyroby z drewna, korka, trzciny, wikliny, rogu, kości słoniowej, bursztynu i ich imitacji nie ujęte w innych klasach, **24** tekstylia i wyroby włókiennicze nie ujęte w innych klasach, **25** odzież, obuwie, nakrycia głowy, **28** gry i zabawki, artykuły sportowe i gimnastyczne nie ujęte w innych klasach, ozdoby choinkowe, karty do gry, **29** mięso, ryby, drób, ekstrakty mięsne, konserwowane, suszone i gotowane owoce i warzywa, galaretki, dzemy, kompoty, jaja, mleko, produkty mleczne, oleje i tłuszcze jadalne, **30** herbata, kawa, kakao, cukier, ryż, produkty zbożowe, wyroby cukiernicze i słodczyce, lody, miód, proszek do pieczenia, **32** wody i inne napoje bezalkoholowe, napoje owocowe i soki owocowe, syropy, **34** tytoń, papierosy, cygara, przybory dla palaczy, zapalniczki, **35** usługi reklamowe i produkcja reklam w systemie multimedialnym, usługi w zakresie marketingu i public relations, organizacja wystaw handlowych i reklamowych, dystrybucja materiałów i towarów reklamowych, zgrupowanie na rzecz osób trzecich różnych towarów w sklepie wielobranżowym i w hurtowni, **38** przekazywanie fonii i/lub wizji także w systemie cyfrowym poprzez sieci komunikacyjne, w tym sieć telewizyjną, satelitarną i internet, rozpowszechnianie programów, reportaży i konkursów telewizyjnych lub radiowych, teleturniejów, zbieranie i przekazywanie wiadomości poprzez sieci komunikacyjne, w tym sieć telewizyjną, satelitarną i internet, usługi teletekstowe i audiotekstowe, usługi organizowania systemów transmisyjnych, **41** organizowanie, montaż i produkcja programów i imprez artystycznych, estradowych, sportowych, rekreacyjnych, usługi nauki i szkoleń w dziedzinie multimedialnej, organizowanie konkursów multimedialnych, organizowanie imprez o charakterze edukacyjnym i kulturalnym, usługi w zakresie interaktywnych programów i gier odtwarzanych za pośrednictwem sieci komputerowych i komunikacyjnych, usługi wynajmu nagrań i studiów nagrań, produkcja filmów, realizacja spektakli, realizowanie usług teletekstowych i audiotekstowych, **42** opracowywanie i wdrażanie programów komputerowych, wykonywanie opinii i badań w dziedzinie multimedialnej, prognozy pogody, usługi administrowania prawami własności intelektualnej, udzielania licencji z praw własności intelektualnej, pośrednictwa w obrocie prawami własności intelektualnej.

(111) **194493** (220) 2005 10 12 (210) 301123
 (151) 2007 08 30 (441) 2006 01 23

(732) Telewizja Polska Spółka Akcyjna, Warszawa, PL.
 (540)



Kolor znaku: jasnozielony
 (531) 1.15.24, 26.11.1, 29.1.3

(510), (511) **03** środki wybielające, czyszczące i perfumeryjne, mydła, kosmetyki, płyny do pielęgnacji włosów, środki do czyszczenia zębów, **05** produkty farmaceutyczne, sanitarne, substancje dietetyczne do celów leczniczych, żywność dla niemowląt dietetyczna do celów leczniczych, napoje do celów dietetycznych, plastry, materiały opatrunkowe, środki odkażające, **09** nośniki do rejestracji dźwięku i danych, płyty, dyski z nagraniami, automaty sprzedające przez wrzucenie monety, sprzęt przetwarzający dane i komputery, audio-wizualne urządzenia do nauki, urządzenia do transmisji multimedialnych, karty magnetyczne, pióra elektroniczne, suflery telewizyjne, programy komputerowe, telewizyjne, audycje, filmy i reportaże utrwalane w formie multimedialnej, gry telewizyjne i komputerowe, **15** instrumenty muzyczne, szafy grające, **16** wydawnictwa, czasopiśma, książki, albumy, broszury, periodyki i publikacje nieperiodyczne, fotografie, materiały piśmienne, kleje do materiałów piśmiennych lub do celów domowych, artykuły szkoleniowe i instruktażowe, adresarki, karty z życzeniami, **18** skóra i imitacje skóry, wyroby z tych materiałów nie ujęte w innych klasach, torby podróżne, parasolki, parasole, teczki, tornistry, **20** wyroby z drewna, korka, trzciny, wikliny, rogu, kości słoniowej, bursztynu i ich imitacji nie ujęte w innych klasach, **24** tekstylia i wyroby włókiennicze nie ujęte w innych klasach, **25** odzież, obuwie, nakrycia głowy, **28** gry i zabawki, artykuły sportowe i gimnastyczne nie ujęte w innych klasach, ozdoby choinkowe, karty do gry, **29** mięso, ryby, drób, ekstrakty mięsne, konserwowane, suszone i gotowane owoce i warzywa, galaretki, dzemy, kompoty, jaja, mleko, produkty mleczne, oleje i tłuszcze jadalne, **30** herbata, kawa, kakao, cukier, ryż, produkty zbożowe, wyroby cukiernicze i słodczyce, lody, miód, proszek do pieczenia, **32** wody i inne napoje bezalkoholowe, napoje owocowe i soki owocowe, syropy, **34** tytoń, papierosy, cygara, przybory dla palaczy, zapalniczki, **35** usługi reklamowe i produkcja reklam w systemie multimedialnym, usługi w zakresie marketingu i public relations, organizacja wystaw handlowych i reklamowych, dystrybucja materiałów i towarów reklamowych, zgrupowanie na rzecz osób trzecich różnych towarów w sklepie wielobranżowym i w hurtowni, **38** przekazywanie fonii i/lub wizji także w systemie cyfrowym poprzez sieci komunikacyjne, w tym sieć telewizyjną, satelitarną i internet, rozpowszechnianie programów, reportaży i konkursów telewizyjnych lub radiowych, teleturniejów, zbieranie i przekazywanie wiadomości poprzez sieci komunikacyjne, w tym sieć telewizyjną, satelitarną i internet, usługi teletekstowe i audiotekstowe, usługi organizowania systemów transmisyjnych, **41** organizowanie, montaż i produkcja programów i imprez artystycznych, estradowych, sportowych, rekreacyjnych, usługi nauki i szkoleń w dziedzinie multimedialnej, organizowanie konkursów multimedialnych, organizowanie imprez o charakterze edukacyjnym i kulturalnym, usługi w zakresie interaktywnych programów i gier odtwarzanych za pośrednictwem sieci komputerowych i komunikacyjnych, usługi wynajmu nagrań i studiów nagrań, produkcja filmów, realizacja spektakli, realizowanie usług teletekstowych i audiotekstowych, **42** opracowywanie i wdrażanie programów komputerowych, wykonywanie opinii i badań w dziedzinie multimedialnej, prognozy pogody, usługi administrowania prawami własności intelektualnej, udzielania licencji z praw własności intelektualnej, pośrednictwa w obrocie prawami własności intelektualnej.

(111) **194494** (220) 2005 10 12 (210) 301141
 (151) 2007 08 30 (441) 2006 01 23
 (732) MAKARONY POLSKIE Spółka Akcyjna, Rzeszów, PL.
 (540)



Kolor znaku: kremowy, bordowy
 (531) 25.1.6, 27.5.1, 29.1.12
 (510), (511) **30** makarony, kluski.

(111) **194495** (220) 2005 10 12 (210) 301142
 (151) 2007 08 30 (441) 2006 01 23
 (732) MAKARONY POLSKIE Spółka Akcyjna, Rzeszów, PL.
 (540)



Kolor znaku: czerwony, biały
 (531) 9.1.10, 27.5.1, 29.1.12
 (510), (511) **30** makarony, kluski.

(111) **194496** (220) 2005 10 12 (210) 301143
 (151) 2007 08 30 (441) 2006 01 23
 (732) MAKARONY POLSKIE Spółka Akcyjna, Rzeszów, PL.
 (540)



Kolor znaku: czerwony, żółty i odcienie
 (531) 27.5.1, 29.1.12
 (510), (511) **30** makarony, kluski.

(111) **194497** (220) 2005 10 12 (210) 301144
 (151) 2007 08 30 (441) 2006 01 23
 (732) MAKARONY POLSKIE Spółka Akcyjna, Rzeszów, PL.
 (540) SORENTI
 (510), (511) **30** makarony, kluski.

(111) **194498** (220) 2005 10 13 (210) 301150
 (151) 2007 08 30 (441) 2006 01 23
 (732) TYMBARK Spółka Akcyjna, Tymbark, PL.
 (540) Tymbark FRUTOMANIA
 (510), (511) **32** napoje bezalkoholowe, napoje gazowane i niegazowane, lemoniady, syropy do lemoniady wzbogacane witaminami, wody mineralne gazowane, wody mineralne niegazowane, napoje izotoniczne, napoje serwatkowe, tabletki musujące do sporządzania napojów, pastylki do sporządzania napojów, proszek do sporządzania napojów, soki owocowe, napoje owocowe, syropy owocowe, nektary, soki warzywne do picia, napoje warzywne do picia, soki warzywno-owocowe, soki wzbogacone witaminami, sok pomidorowy, aperitify bezalkoholowe, koktajle bezalkoholowe, syropy do sporządzania napojów, pastylki z witaminami do napojów, proszki z witaminami do napojów, syropy z witaminami do napojów, tabletki z witaminami do sporządzania napojów, syropy do napojów, bezalkoholowe wyciągi z owoców, bezalkoholowe ekstrakty owocowe, napoje instant, nektary owocowe, soki wieloowocowe, soki wielowarzywne do picia, napoje wieloowocowe, napoje owocowo-warzywne, sorbety (napoje), soki marchwiowe, soki przecierowe, soki na bazie marchwi, soki z cząstkami owoców, napoje z cząstkami owoców, soki z pulpą owocową, napoje z pulpą owocową, piwo imbirowe, piwo słodowe, soki owocowe wzbogacone błonnikiem, soki warzywne wzbogacone błonnikiem.

(111) **194499** (220) 2005 10 17 (210) 301244
 (151) 2007 06 29 (441) 2006 01 23
 (732) Zakład Przemysłu Pasmanteryjnego „PASMANTA” S.A., Halickie, PL.
 (540)

PASMANTA

(531) 27.5.1
 (510), (511) **03** środki do pielęgnacji i konserwacji obuwia, **04** knoty, **10** wkładki do obuwia, wkładki ortopedyczne usztywniające, półwkładki Pekari: z pelotą, antypoślizgowe, półwkładki żelowe, podpiętki elastyczne, korekcyjne, na ostrogi, zapiętki, kliny boczne, pelota

trójkątna, podkładka antypoślizgowa, **26** taśma sznurowadłowa, sznurowadła do butów, sznurki lamówkowe, sznurki do odzieży, taśmy elastyczne, taśmy lamówkowe.

(111) **194500** (220) 2005 10 17 (210) 301262
 (151) 2007 06 29 (441) 2006 01 23
 (732) SERWIS AKPiA Roman Długi, Poznań, PL.
 (540)

BIOMASSER

(531) 26.11.2, 26.13.25, 27.5.1
 (510), (511) **04** brykiety z produktów roślinnych, jak słoma, drewno, brykiety z węgla i torfu, paliwa, podpałki, **07** maszyny do wytwarzania brykietów, prasy do pasz, części maszyn do wytwarzania brykietów zawarte w klasie 07, **31** produkty rolne, ogrodnicze, leśne, ziarna, nasiona, rośliny i kwiaty naturalne, karma dla zwierząt, słoma na paszę, ściółkę, ziola, wytloki, maty słomiane, drewno do wyrobu miazgi drzewnej, **35** usługi w zakresie prowadzenia sklepu/hurtowni z w/w towarami.

(111) **194501** (220) 2005 10 19 (210) 301339
 (151) 2007 07 11 (441) 2006 01 23
 (732) Krakowskie Zakłady Zielarskie „Herbapol” w Krakowie S.A., Kraków, PL.
 (540) Venocaps
 (510), (511) **05** preparaty dietetyczne pomagające w usprawnieniu krążenia żylnego, polecane dla osób z żylakami i hemoroidami.

(111) **194502** (220) 2005 10 19 (210) 301340
 (151) 2007 07 11 (441) 2006 01 23
 (732) Krakowskie Zakłady Zielarskie „Herbapol” w Krakowie S.A., Kraków, PL.
 (540) Sylimafort
 (510), (511) **05** preparaty dietetyczne uzupełniające dietę w sylimarynę, cynarynę, witaminy, wspomagające pracę wątroby, pobudzające wydzielanie żółci.

(111) **194503** (220) 2005 10 21 (210) 301470
 (151) 2007 07 04 (441) 2006 01 23
 (732) TROPICAL Tadeusz Ogrodnik, Chorzów, PL.
 (540) Pleco'sTabin
 (510), (511) **31** pokarmy w postaci tabletek, płatków, granulatów, ziaren i w postaci ekstrudowanej oraz pokarmy naturalne suszone i liofilizowane dla fauny, zwłaszcza dla ryb, ryb ozdobnych, ptaków, gadów, płazów oraz drobnych zwierząt hodowlanych, pokarmy dla fauny zawierające środki odżywcze, produkty i preparaty do hodowli roślin, roślin akwariowych, ryb, ryb ozdobnych, ptaków, gadów, płazów oraz drobnych zwierząt hodowlanych.

(111) **194504** (220) 2005 10 28 (210) 301730
 (151) 2007 09 25 (441) 2006 02 06
 (732) ESTA Spółka z ograniczoną odpowiedzialnością, Warszawa, PL.
 (540)

esta

Kolor znaku: granatowy
 (531) 27.5.1, 29.1.4
 (510), (511) **35** agencje importowo-eksportowe, agencje informacji handlowej, agencje reklamowe, analizy kosztów, badania w dziedzinie działalności gospodarczej, badanie rynku, badanie sprawozdań finansowych, doradztwo podatkowe, doradztwo specjalistyczne w sprawach działalności gospodarczej, doradztwo w zakresie organizowania i prowadzenia działalności gospodarczej, doradztwo w zakresie prowadzenia działalności gospodarczej, doradztwo w zakresie zarządzania personalnego, ekspertyzy w działalności gospodarczej, informacja o działalności gospodarczej, nadzór nad prowadzeniem

księgowości przedsiębiorstwa, obliczanie wskaźników ekonomicznych, obsługa kadrowo-płacowa przedsiębiorstw, ocena księgowości, pomoc przy zarządzaniu przedsiębiorstwami przemysłowymi lub handlowymi, pomoc w prowadzeniu działalności gospodarczej, pomoc w zakresie zarządzania, pośrednictwo pracy, prowadzenie ksiąg, przygotowywanie business planów, przygotowywanie wniosków kredytowych, przygotowywanie zeznań podatkowych, rachunkowość, rekrutacja osób, rozpowszechnianie materiałów reklamowych, sporządzanie analiz i prognoz finansowych, sporządzanie wyciągów z kont, usługi konsultingowe, usługi księgowe, usługi przedstawicielskie, weryfikacja rachunków, windykacja należności, wycena działalności handlowej, wykonywanie audytów podatkowych, **36** agencje ściągające należności, analizy finansowe, doradztwo w sprawach finansowych, doradztwo w sprawach ubezpieczeniowych, ekspertyzy dla celów fiskalnych, ekspertyzy do celów podatkowych, pośrednictwo, sporządzanie umów najmu, usługi finansowe, wycena wartości firmy, wyceny do celów podatkowych, zarządzanie majątkiem, **41** doradztwo zawodowe (porady w zakresie edukacji lub kształcenia), edukacja, nauczanie, organizowanie i obsługa konferencji, organizowanie i obsługa kongresów, szkolenia finansowe, szkolenia księgowe, szkolenia personalne, szkolenia podatkowe, szkolenia prawne, **42** doradztwo w zakresie własności intelektualnej, prace badawczo-rozwojowe (dla osób trzecich), rozstrzyganie spraw spornych, usługi prawne, usługi związane z przedsiębiorstwami: zakładanie, przekształcanie, zmiany danych, likwidacja, zarządzanie prawami autorskimi.

(111) **194505** (220) 2005 11 16 (210) 302319
(151) 2007 09 06 (441) 2006 02 20
(732) Arnold André GmbH & Co. KG, Bünde, DE.
(540)



Kolor znaku: biały, złoty, czerwony, oliwkowy, czarny
(531) 1.5.1, 9.1.10, 27.5.1, 29.1.15
(510), (511) **34** tytoń surowy, produkty tytoniowe, papierosy, cygara, cygaretki, cygara z obciętymi końcówkami (typu cherooot), tytoń do palenia, tytoń fajkowy, tytoń do wdychania i do żucia, artykuły dla palaczy, zapalki.

(111) **194506** (220) 2005 11 22 (210) 302594
(151) 2007 08 21 (441) 2006 03 06
(732) PUBLISHER S.C. Andrzej Piwowarczyk, Sławomir Piasecki, Warszawa, PL.
(540)



PUBLISHER

(531) 3.7.5, 27.5.1
(510), (511) **35** usługi sekretarskie, **40** usługi w zakresie drukowania, usługi poligraficzne i intrologatorskie, wywoływanie zdjęć, **41** usługi w zakresie publikowania książek i periodyków oraz tekstów innych niż reklamowe, tłumaczenia, organizowanie wystaw z dziedziny kultury oraz wystaw edukacyjnych, wykonywanie zdjęć, **42** usługi w zakresie grafiki użytkowej, wypożyczania sprzętu komputerowego, doradztwo w zakresie sprzętu komputerowego, usługi w zakresie reprodukcji komputerowych nośników informacji, opracowywanie oprogramowania komputerowego, usługi w zakresie projektowania opakowań, wzornictwa przemysłowego.

(111) **194507** (220) 2005 11 29 (210) 302938
(151) 2007 09 18 (441) 2006 03 06
(732) MCR Corporation Mincer cor. Mona Liza cos. France Janina Mincer, Michałowice, PL.

(540)



Kolor znaku: żółty, biały, morski, zielony

(531) 6.3.1, 27.5.1, 29.1.14
(510), (511) **03** kremy, żele, balsamy, emulsje i inne preparaty kosmetyczne oraz artykuły perfumeryjne, **05** lecznicze: balsamy, maści, olejki, płyny, sole, żele, kremy.

(111) **194508** (220) 2005 11 29 (210) 302973
(151) 2007 09 11 (441) 2006 03 06
(732) SOBIESKI Sp. z o.o., Warszawa, PL.
(540)



Kolor znaku: czerwony, szary i jego odcienie, czarny, biały

(531) 24.9.2, 26.11.2, 27.5.1, 29.1.14
(510), (511) **32** napoje bezalkoholowe, napoje izotoniczne, napoje gazowane.

(111) **194509** (220) 2005 12 12 (210) 303496
(151) 2007 09 21 (441) 2006 03 20
(732) ŻABKA POLSKA S.A., Poznań, PL.
(540)



Kolor znaku: biały, zielony i jego odcienie

(531) 7.3.2, 26.4.2, 27.5.1, 29.1.12
(510), (511) **35** powielanie dokumentów, publikowanie tekstów reklamowych, dystrybucja materiałów reklamowych, próbek, druków, ulotek, prospektów i broszur, reklama za pośrednictwem sieci komputerowej, reklama telewizyjna i radiowa, wynajmowanie czasu reklamowego we wszystkich środkach przekazu, wynajmowanie miejsc na umieszczanie ogłoszeń lub reklam, **36** usługi finansowe, operacje bankowe, operacje walutowe, wymiana pieniędzy, elektroniczny transfer środków finansowych, obsługa kart kredytowych i debetowych, **38** elektroniczne doładowywanie kont w telefonach komórkowych, **39** dostarczanie przesyłek, elektroniczne doładowywanie kont w biletach komunikacji publicznej, **40** usługi laboratorium fotograficznego, wywoływanie filmów fotograficznych, wykonywanie odbitek fotograficznych, **41** tłumaczenia, usługi w zakresie gier losowych i hazardowych.

(111) **194510** (220) 2005 12 21 (210) 303920
(151) 2007 09 12 (441) 2006 04 03

(732) OLIMP LABORATORIES Sp. z o.o., Nagawczyna, PL.

(540) RUTINOVIT C

(510), (511) **05** odżywki wzmacniające zawierające preparaty parafarmaceutyczne stosowane profilaktycznie i dla rekonwalescentów, **29** koncentraty i odżywki wysokobiałkowe wzbogacone witaminami, solami mineralnymi i aminokwasami, **30** koncentraty i odżywki węglowodanowe i wysokoenergetyczne wzbogacone witaminami i solami mineralnymi.

(111) **194511** (220) 2006 01 03 (210) 304424

(151) 2007 09 11 (441) 2006 04 18

(732) RENAULT POLSKA Sp. z o.o., Warszawa, PL.

(540) PROGRESS

(510), (511) **12** samochody osobowe.

(111) **194512** (220) 2006 01 17 (210) 304936

(151) 2007 09 06 (441) 2006 05 02

(732) NEBULA Spółka z o.o., Warszawa, PL.

(540) JEAN GRANIER

(510), (511) **25** odzież.

(111) **194513** (220) 2006 01 17 (210) 304937

(151) 2007 09 06 (441) 2006 05 02

(732) NEBULA Spółka z o.o., Warszawa, PL.

(540) FAZZINI

(510), (511) **25** odzież.

(111) **194514** (220) 2006 01 17 (210) 304943

(151) 2007 09 06 (441) 2006 05 02

(732) Firma „KOLTER” Mirosław Klekot, Częstochowa, PL.

(540) KOLTER

(510), (511) **08** bagnety, broń biała, kastety, maczety, noże, noże myśliwskie, ostrza broni, pałki, pałki policyjne, szable, sztylety, toporki, siekiery, **13** amunicja, futerały na broń, tłumiki do broni, broń ochronna na bazie gazu łzawiącego, gaz łzawiący, broń palna, amunicja do broni palnej, celowniki do broni palnej, urządzenia do celowania w broni palnej inne niż lunety celownicze, wyciory i zamki do broni, broń palna myśliwska, broń palna sportowa, celowniki do broni palnej inne niż lunetowe, karabiny, kolby karabinowe z drewna, dynamit, kapiszony, splotki błyskowe inne niż zabawki, karabiny, lufy i łoża karabinowe, karabiny maszynowe, lusterka celownicze do strzelb, przyrządy do ładowania naboju, łuski nabojoye, materiały wybuchowe, śrut ołowiany dla myślistwa, naboje, pasy naramienne do broni również z nabojami, ognie sztuczne, petardy, wyroby pirotechniczne, pistolety, pistolety pneumatyczne, pociski, rogi na proch, proch strzelniczy, rewolwery, substancje samozapalne, splotki zapłonowe, kurki do strzelb, zabezpieczenia spustu w strzelbach, strzelby, rakiety sygnalizacyjne, wybuchowe sygnały ostrzegawcze, **28** kapiszony do pistoletów zabawkowych, kapiszony wybuchowe zabawkowe, łuki do strzelania, broń do paintballa, gwizdki myśliwskie, pistolety-zabawki, pistolety do paintballa, rzutki strzelnicze, tarcze strzelnicze, wabiki dla myślistwa i rybołówstwa.

(111) **194515** (220) 2006 01 17 (210) 304944

(151) 2007 09 06 (441) 2006 05 02

(732) Firma „KOLTER” Mirosław Klekot, Częstochowa, PL.

(540) COLTER

(510), (511) **08** bagnety, broń biała, kastety, maczety, noże, noże myśliwskie, ostrza broni, pałki, pałki policyjne, szable, sztylety, toporki, siekiery, **13** amunicja, futerały na broń, tłumiki do broni, broń ochronna na bazie gazu łzawiącego, gaz łzawiący, broń palna, amunicja do broni palnej, celowniki do broni palnej, urządzenia do celowania w broni palnej inne niż lunety celownicze, wyciory i zamki do broni, broń palna myśliwska, broń palna sportowa, celowniki do broni palnej inne niż lunetowe, karabiny, kolby karabinowe z drewna, dynamit, kapiszony, splotki błyskowe inne niż zabawki, karabiny, lufy i łoża karabinowe, karabiny maszynowe, lusterka celownicze do strzelb, przyrządy do ładowania naboju, łuski nabojoye, materiały wybuchowe, śrut ołowiany dla myślistwa, naboje, pasy naramienne do broni również z nabojami, ognie sztuczne, petardy, wyroby pirotechniczne, pistolety, pistolety pneumatyczne, pociski, rogi na proch, proch strzelniczy, rewolwery, substancje samozapalne, splotki

ki zapłonowe, kurki do strzelb, zabezpieczenia spustu w strzelbach, strzelby, rakiety sygnalizacyjne, wybuchowe sygnały ostrzegawcze, **28** kapiszony do pistoletów zabawkowych, kapiszony wybuchowe zabawkowe, łuki do strzelania, broń do paintballa, gwizdki myśliwskie, pistolety-zabawki, pistolety do paintballa, rzutki strzelnicze, tarcze strzelnicze, wabiki dla myślistwa i rybołówstwa.

(111) **194516** (220) 2006 02 03 (210) 305694

(151) 2007 09 24 (441) 2006 05 15

(732) GRANDBUD Sp. z o.o., Łomianki, PL.

(540)



Kolor znaku: żółty, zielony

(531) 7.1.6, 7.1.8, 27.5.1, 29.1.12

(510), (511) **37** budownictwo, izolowanie budynków, budownictwo przemysłowe, rozbiórka budynków, tynkowanie, uszczelnianie budynków.

(111) **194517** (220) 2006 02 13 (210) 306102

(151) 2007 09 11 (441) 2006 05 29

(732) EKO TRADE Sp. z o.o., Siemianowice Śląskie, PL.

(540)

MEGAPAR „MAX”

(531) 24.17.1, 27.5.1

(510), (511) **19** materiały budowlane niemetalowe, materiały budowy dróg, mieszaniny oraz spoiwa na bazie popiołów lotnych.

(111) **194518** (220) 2006 02 15 (210) 306162

(151) 2007 09 11 (441) 2006 05 29

(732) TOMPIOS S.C. Tomasz Dziewiątkowski, Marta

Dziewiątkowska, Częstochowa, PL.

(540)

(531) 27.5.1

(510), (511) **16** artykuły papiernicze, artykuły biurowe zawarte w tej klasie, blankiety, broszury, czasopisma, druki, etykiety nie z materiału tekstylnego, emblematy, książki, maszyny do pieczętowania, maszyny do pisania, materiały drukowane, materiały piśmienne, zawarte w tej klasie materiały do introligatorstwa oraz aparatura i urządzenia do introligatorstwa, nalepki, naklejki, odbitki i reprodukcje graficzne, podkładki papierowe pod pieczęcie tłoczone i odbijane, prasy biurowe do zszywania, biurowe gilotynki do papieru, urządzenia do laminowania dokumentów do użytku biurowego, maszyny do powielania, zawarte w tej klasie zestawy drukarskie, opakowania, pudełka kartonowe lub papierowe, torby do pakowania z papieru lub z tworzyw sztucznych, torebki papierowe do odkurzaczy, torby na śmieci z papieru lub tworzyw sztucznych, **40** drukarnie, drukowanie litograficzne, drukowanie offsetowe, introligatorstwo.

(111) **194519** (220) 2006 02 28 (210) 306735

(151) 2007 08 30 (441) 2006 06 12

(732) „VESSEL” Sp. z o.o., Warszawa, PL.

(540)

Kolor znaku: granatowy, niebieski

(531) 26.13.1, 27.5.1, 29.1.12

(510), (511) **35** aukcje publiczne, usługi zgrupowania na rzecz osób trzecich różnych towarów pozwalające nabywcy wygodnie oglądać i kupować te towary w sklepie i/lub hurtowni z artykułami i akcesoriami samochodowymi, działalność gospodarcza, doradztwo w działalności gospodarczej, ekspertyzy w działalności, zarządzanie działalnością gospodarczą, pomoc w zarządzaniu, usługi agencji eksportowo - importowych, komputerowe bazy danych i zarządzanie nimi, **36** usługi ubezpieczeniowe, pośrednictwo ubezpieczeniowe, doradztwo w sprawach ubezpieczeniowych, doradztwo w sprawach finansowych, zarządzanie majątkiem, **37** usługi stacji obsługi pojazdów, obsługa pojazdów, czyszczenie, mycie, naprawa, informacje o naprawach, **38** agencje informacyjne (wiadomości, aktualności), ogłoszenia elektroniczne usług, **39** informacje o transporcie, pomoc drogową, holowanie pojazdów, kierowcy (usługi), parkingi - wynajem miejsc dla samochodów, wypożyczanie samochodów, składowanie towarów, **41** organizowanie i prowadzenie: seminariów, sympozjów, konferencji, zjazdów, kongresów, pracowni specjalistycznych, **42** badania techniczne, opracowania projektów technicznych, kontrola jakości, doradztwo w zakresie ochrony środowiska, projektowanie systemów i oprogramowania, doradztwo w zakresie sprzętu komputerowego, instalacja oprogramowania, **45** doradztwo w sprawach bezpieczeństwa.

(111) **194520** (220) 2006 03 01 (210) 306810
 (151) 2007 09 25 (441) 2006 06 12
 (732) THE PROCTER & GAMBLE COMPANY, Cincinnati, US.
 (540)

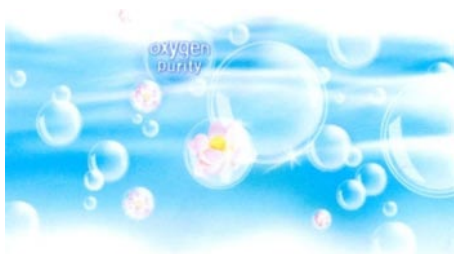

Kolor znaku: biały, granatowy, błękitny, niebieski, blad różowy, żółty

(531) 1.15.21, 5.5.23, 27.5.1, 29.1.15

(510), (511) **03** środki wybielające i inne substancje stosowane w praniu, środki do tkanin, w tym do czyszczenia, pielęgnacji i upiększania, płyny uszlachetniające, płyny zmiękczające, płyny wzmacniające, środki do czyszczenia, polerowania, szorowania i ścierania, środki do czyszczenia, pielęgnacji i upiększania naczyń i sztućców, perfumowane drewno i perfumowane produkty do tkanin i pościeli, pot pourris i produkty perfumowane do odświeżania i dezodorowania tkanin oraz wnętrza w szafach na odzież, kredensach i szafkach.

(111) **194521** (220) 2005 05 27 (210) 295656
 (151) 2007 07 13 (441) 2005 09 05
 (732) 9Fashion Marta Karolina Przygucka, Łódź, PL.
 (540)



Kolor znaku: różowy i jego odcienie, biały, czarny

(531) 24.17.25, 26.1.1, 27.5.1, 29.1.13

(510), (511) **25** ubrania, buty, nakrycia głowy, ubrania i bielizna dla kobiet w ciąży, **35** zgrupowanie na rzecz osób trzecich różnych towarów pozwalające nabywcy wygodnie je oglądać i kupować w sklepie z ubraniami, butami, nakryciami głowy, ubraniami i bielizną dla kobiet w ciąży, usługi prowadzenia i udostępniania komputerowych baz danych o odzieży, butach, nakryciach głowy, odzieży ciążowej,

42 usługi komputerowe w zakresie zapewniania dostępu, przechowywania, odzyskiwania i wyświetlania poprzez sieci komputerowe zbiorów zawierających dane pisemne, obrazowe, muzyczne, usługi dostarczania narzędzi komputerowych do pośrednictwa handlowego w Internecie poprzez projektowanie sieci teleinformatycznych, oprogramowania regulującego dostęp do zasobów informatycznych udostępnianych w sieci komputerowej.

(111) **194522** (220) 2002 12 11 (210) 258651
 (151) 2007 09 12 (441) 2003 06 16
 (732) Przedsiębiorstwo Produkcyjno-Usługowo-Handlowe „PROFIL” Export-Import Jerzy Sowiński, Pabianice, PL.
 (540)



Kolor znaku: niebieski, czerwony, czarny, żółty
 (531) 24.9, 27.5, 29.1

(510), (511) **19** elementy okien z tworzywa sztucznego, elementy pomocnicze z tworzywa sztucznego do montażu, transportu i szklenia okien.

(111) **194523** (220) 2002 03 07 (210) 247395
 (151) 2007 08 24 (441) 2002 09 09
 (732) McCain Foods Limited, Florenceville, CA.
 (540)



(531) 1.1.13, 27.5.1

(510), (511) **29** mrożone frytki, różne mrożone produkty ziemniaczane, odwodnione ziemniaki w formie granulek i plasterków, płatki ziemniaczane instant, mrożone warzywa, włączając groszek, marchewkę, jadalne pędy roślin, brokuły, brukselkę, zielony groszek, żółtą fasolkę, kukurydzę, kalafior, szpinak, dynię, okrę i mieszanki warzywne, mrożone warzywa gotowane, mrożone warzywa w cieście, krążki cebuli, mrożone owoce, włączając truskawki i jagody, ser i produkty serowe w cieście, owoce morza, kurczaki, mrożone dania obiadowe, **30** lasagna i dania z makaronu, pizza, produkty kanapkowe, mrożone pieczywo z nadzieniem typu pizza lub innymi nadzieniami, mrożone desery i produkty pieczone, włączając zawijane ciastka z owocami, ciasta, ciasta z kremem, ciasta z owocami, ciastka krusze, pączki, croissanty z owocami, puddingi, ciasteczka oraz wafle, **32** mrożone soki owocowe, napoje owocowe i poncze owocowe, napoje bezalkoholowe, mrożona herbata.

(111) **194524** (220) 2002 03 07 (210) 247396
 (151) 2007 08 24 (441) 2002 09 09
 (732) McCain Foods Limited, Florenceville, CA.
 (540) McCAIN

(510), (511) **29** mrożone frytki, różne mrożone produkty ziemniaczane, odwodnione ziemniaki w formie granulek i plasterków, płatki ziemniaczane instant, mrożone warzywa, włączając groszek, marchewkę, jadalne pędy roślin, brokuły, brukselkę, zielony groszek, żółtą fasolkę, kukurydzę, kalafior, szpinak, dynię, okrę i mieszanki warzywne, mrożone warzywa gotowane, mrożone warzywa w cieście, krążki cebuli, mrożone owoce, włączając truskawki i jagody, ser i produkty serowe w cieście, owoce morza, kurczaki, mrożone dania obiadowe, **30** lasagna i dania z makaronu, pizza, produkty kanapkowe, mrożone pieczywo z nadzieniem typu pizza lub innymi nadzieniami, mrożone desery i produkty pieczone, włączając zawijane ciastka z owocami, ciasta, ciasta z kremem, ciasta z owocami, ciastka krusze, pączki, croissanty z owocami, puddingi, ciasteczka oraz wa-

fle, **32** mrożone soki owocowe, napoje owocowe i poncze owocowe, napoje bezalkoholowe, mrożona herbata.

(111) **194525** (220) 2003 07 09 (210) 267131
 (151) 2007 09 24 (441) 2004 01 12
 (732) ADMINISTRACJA GRUNTÓW, BUDYNKÓW I LOKALI Sp. z o.o.,
 Szczecin, PL.
 (540)

AGBiL
 Administracja Gruntów Budynków i Lokali

Kolor znaku: szary, czerwony

(531) 27.5.1, 29.1.12

(510), (511) **35** usługi dotyczące pomocy i doradztwa w zakresie zarządzania działalnością gospodarczą, **36** usługi prowadzone w agencji mieszkaniowej w zakresie wynajmu oraz pośrednictwa w handlu nieruchomościami, analizy finansowe, prowadzenie ksiąg finansowych, dzierżawa majątku nieruchomego, wycena majątku nieruchomego, zarządzanie majątkiem nieruchomym, **37** usługi w zakresie wykonywania robót budowlanych i remontowych, nadzór budowlany, wynajem sprzętu budowlanego, wynajem maszyn i urządzeń budowlanych bez obsługi, wynajem maszyn i urządzeń do sprzątnięcia, sprzątnięcie wewnątrz budynków wszelkich typów włączając biura, fabryki, sklepy, instytucje i pozostałe pomieszczenia przemysłowe oraz budynki mieszkalne, **39** wynajem samochodów ciężarowych i pozostałych pojazdów do przewożenia ładunków z kierowcą i bez kierowcy, organizacja lub przygotowanie transportu w imieniu nadawcy ładunku, przewóz ładunków samochodami ciężarowymi, **42** usługi w zakresie badań i analiz technicznych, projektowanie techniczne w zakresie budownictwa lądowego hydrotechnicznego.

(111) **194526** (220) 2003 09 15 (210) 269905
 (151) 2007 08 17 (441) 2004 03 22
 (732) OLA STYL STUDIO MODY Aleksandra Drzewiecka-
 -Stangierska, Stara Gadka, PL.
 (540) OLA STYL STUDIO
 (510), (511) **25** odzież.

(111) **194527** (220) 2003 10 14 (210) 271185
 (151) 2007 07 05 (441) 2004 04 19
 (732) „JAKUB” Klemens Jakubowski, Lubusza, PL.
 (540) jakub

(510), (511) **31** żywe zwierzęta, żywy drób, pasze, produkty rolnicze, ogrodnicze i leśne zawarte w tej klasie, zawarty w tej klasie pokarm dla zwierząt, świeże kwiaty, **40** przetwarzanie, konserwowanie i wędzenie żywności, ubój zwierząt, prowadzenie rzeźni i masarni, **43** zaopatrywanie w żywność (katering), prowadzenie restauracji, barów, wydawanie posiłków.

(111) **194528** (220) 2003 10 29 (210) 271887
 (151) 2006 08 01 (441) 2004 04 19
 (732) Cadbury Ireland Ltd, Dublin 5, IE.
 (540) TROPICAL CHILL
 (510), (511) **30** nielecznicze produkty cukiernicze, włączając pastylki (dropsy) na gardło.

(111) **194529** (220) 2003 10 29 (210) 271888
 (151) 2006 08 08 (441) 2004 04 19
 (732) Cadbury Ireland Ltd, Dublin 5, IE.
 (540) COOL BERRY
 (510), (511) **30** nielecznicze produkty cukiernicze, włączając pastylki (dropsy) na gardło.

(111) **194530** (220) 2004 02 27 (210) 276926
 (151) 2007 08 17 (441) 2004 05 31
 (732) TBT US Spółka z o.o., Pęcice Małe, PL.

(540)



Kolor znaku: czerwony, czarny, zielony

(531) 5.9.1, 5.9.17, 25.1.1, 27.5.1, 29.1.13

(510), (511) **29** mięso, ryby, drób, dzicyzna, jaja, mleko, produkty mleczne, oleje, tłuszcze jadalne, sosy, tofu, warzywa przetworzone, **30** kawa, herbata, kakao, pieczywo, mąka, produkty zbożowe, wyroby cukiernicze, lody, miód, przyprawy, ciasta, kanapki, kasze, keczup, makarony, mesli, paszteciki, pizze, placki, sosy pomidorowe, sosy, sushi, żywność na bazie mąki, ryż, **31** produkty rolne, ogrodnicze, leśne, żywe zwierzęta, świeże owoce i warzywa, nasiona, rośliny, kwiaty, karma dla zwierząt, **35** usługi doradcze w zakresie zarządzania produkcją spożywczą i przemysłową oraz usługami gastronomicznymi, **43** usługi gastronomiczne.

(111) **194531** (220) 2006 04 07 (210) 309210
 (151) 2007 06 29 (441) 2006 07 10
 (732) Zakłady Przemysłu Cukierniczego MIESZKO S.A.,
 Warszawa, PL.
 (540)



Kolor znaku: biały, bordowy, brązowy, pomarańczowy, złoty

(531) 5.7.11, 8.1.19, 19.3.3, 27.5.1, 29.1.15

(510), (511) **30** wyroby cukiernicze i słodczyce.

(111) **194532** (220) 2006 08 31 (210) 314995
 (151) 2007 07 13 (441) 2006 12 11
 (732) „AJ GROUP” Spółka z o.o., Zielona Góra, PL.
 (540)

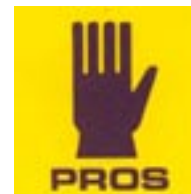

Kolor znaku: czarny, złoty

(531) 2.9.14, 27.5.1, 29.1.2, 29.1.8

(510), (511) **09** maski ochronne używane w pracy przy pyłach i promieniowaniach cieplnych i świetlnych oraz filtry do nich, nakolanniki i wkładki dla robotników, ochraniacze przed udarem napięciowym, ochrona przeciwiskrowa, odzież chroniąca przed wypadkami, napromieniowaniem i ogniem a także kwaso- i ługoodporna, przyrządy do ochrony osobistej przeciw wypadkom, **12** pokrowce na pojazdy, **20** pokrowce na odzież, **22** plandeki, **25** bezzębkawniki, bielizna także wchłaniająca pot, fartuchy, getry, kalosze, kamizelki, kombinezony, koszule i bluzki koszulowe, kurtki także z kapturem, mundury, nakrycia głowy, nauszники, obuwie, ochraniacze kończyn oraz tułowia, odzież: ocieplana, wodoodporna, ze skóry, z imitacji skóry, pancerze,

peleryny, płaszcze i palta, podkoszulki, rękawice, spodnie, spodniobuty.

(111) **194533** (220) 2004 04 07 (210) 278970

(151) 2007 08 24 (441) 2004 07 12

(732) „DERMIKA” Spółka z o.o., Warszawa, PL.

(540) TRI-OXY

(510), (511) **01** surowce, odczynniki, preparaty biologiczne i chemiczne do wytwarzania środków kosmetycznych, myjących, czyszczących i sanitarnych, **03** środki kosmetyczne do pielęgnacji skóry, kremy, mlecza, maseczki, toniki, balsamy, lotony, płyny regeneracyjne, środki do mycia skóry, mydła, żele, preparaty kosmetyczne do kąpieli, kosmetyczne środki upiększające, wyroby perfumeryjne, wody toaletowe, kolońskie, zapachowe, olejki zapachowe, preparaty do makijażu i demakijażu, środki kosmetyczne do włosów, szampony, odżywki, farby, preparaty do manicure i pedicure, lakiery do paznokci, środki do pielęgnacji jamy ustnej, pasty, proszki i płyny do zębów i protez dentystycznych, płyny, balsamy, żele, kremy do i po goleniu, środki do depilacji, produkty przeciw poceniu się, antyperpiranty, dezodoranty, produkty chemii gospodarczej, barwniki kosmetyczne, **35** usługi w zakresie rozpowszechniania materiałów reklamowych innych firm, badania rynku, doradztwo handlowe, usługi marketingowe oraz pośrednictwo w zawieraniu umów handlowych, **39** konfekcjonowanie wyrobów kosmetycznych, perfumeryjnych, parafarmaceutyków oraz chemii gospodarczej, **42** prowadzenie laboratoriów, prac naukowo-badawczych i aplikacyjnych w zakresie środków kosmetycznych, pielęgnacyjnych, perfumeryjnych, parafarmaceutycznych oraz chemii gospodarczej, **44** prowadzenie poradnictwa i pokazów w zakresie sposobów używania i stosowania kosmetyków, artykułów pielęgnacyjnych, perfumeryjnych, farmaceutyków i parafarmaceutyków, usługi w zakresie salonów fryzjerskich, salonów i klinik medycznych, kosmetycznych (salony piękności).

(111) **194534** (220) 2004 05 17 (210) 280808

(151) 2007 01 25 (441) 2004 08 23

(732) Paweł Pietrzyk, Radom, PL.

(540) TORNERO

(510), (511) **25** obuwie męskie, damskie, dziecięce, młodzieżowe.

(111) **194535** (220) 2004 07 06 (210) 282827

(151) 2007 07 11 (441) 2004 10 18

(732) AGRICOLA CASAS DEL BOSQUE LIMITADA, Casablanca, CL.

(540) CASAS DEL BOSQUE

(510), (511) **33** wina.

(111) **194536** (220) 2004 09 20 (210) 285591

(151) 2007 09 21 (441) 2004 12 27

(732) APTEKA Jarosław Horzela, Opole, PL.

(540)



Kolor znaku: granatowy, czerwony

(531) 3.11.2, 27.5.1, 29.1.1, 29.1.4

(510), (511) **03** wyroby kosmetyczne i chemiczne związane z utrzymaniem zdrowia i higieny, ałuny, mydła, aromaty, środki dezodorujące, esencje, kremy, maści, odświeżacze, olejki, pasty, proszki i płyny do zębów, produkty perfumeryjne, proszki do prania, przybory toaletowe, preparaty do pielęgnacji skóry i włosów, zestawy kosmetyków, **05** leki dla ludzi, leki stomatologiczne, weterynaryjne, leki w płynie, leki pomocnicze, środki lecznicze, opatrunkowe, higieniczne, antyseptyczne, antykoncepcyjne, bakteriobójcze, bandaże, balsamy, preparaty biologiczne i chemiczne do celów farmaceutycznych i weterynaryjnych, materiały chirurgiczne, materiały, środki i preparaty dentystyczne, preparaty enzymatyczne dla celów medycznych, majtki higieniczne i menstruacyjne, podpaski higieniczne, zioła lecznicze, odżywki i dodatki odżywcze dla celów leczniczych, preparaty z mikroelementami dla ludzi i zwierząt, dodatki mineralne do żywności, pieluchy dla chorych, żywność dietetyczna dla celów leczniczych, żywność dla diabetyków dla celów leczniczych, prepa-

raty farmaceutyczne dla farmakologii, środki dezynfekcyjne dla celów higienicznych, detergenty dla celów medycznych, dezodoranty inne niż do użytku osobistego, lotony dla celów farmaceutycznych, maści i mazidla dla celów farmaceutycznych, **10** sprzęt rehabilitacyjny, kule, laski, nakolanniki ortopedyczne, fotele i przyrządy do przemieszczania inwalidów, przyrządy i akcesoria do ćwiczeń leczniczych i rehabilitacyjnych, sprzęt ortopedyczny, obuwie i wkładki ortopedyczne, aparatura i instrumenty chirurgiczne, dentystyczne, lekarskie, lampy dla celów leczniczych, materace dla celów leczniczych, protezy, termometry, aparaty słuchowe, inne środki pomocnicze dla celów leczniczych i farmakologicznych.

(111) **194537** (220) 2004 10 14 (210) 286544

(151) 2007 09 26 (441) 2005 01 24

(732) P.U.H. STACJA PALIW Wiesław Chromicz, Szczecin, PL.; P.H.U.

STACJA PALIW Marta Chromicz, Szczecin, PL.; STACJA PALIW

CHROM Emilia Chromicz, Szczecin, PL.

(540)



Kolor znaku: niebieski, żółty, biały

(531) 26.3.1, 26.4.2, 27.5.1, 29.1.13

(510), (511) **37** myjnia samochodowa, **39** dystrybucja paliw, olejów samochodowych, artykułów samochodowych, **43** bar szybkiej obsługi.

(551) wspólne prawo ochronne

(111) **194538** (220) 2004 10 15 (210) 286631

(151) 2007 08 28 (441) 2005 01 24

(732) Firma „LEGBUD GARGULA” Józef Gargula, Wojnicz, PL.

(540)



Kolor znaku: biały, zielony

(531) 26.13.25, 27.5.1, 29.1.3, 29.1.6

(510), (511) **06** bramy metalowe w tym: garażowe, przemysłowe, segmentowe roletowe, unoszone, rolety i żaluzje metalowe, druty, elementy metalowe stolarki budowlanej, konstrukcje metalowe i ich części, zamki i zawiasy, drobne przedmioty metalowe, wyroby z drutu, pojemniki metalowe, kontenery, pokrycia dachowe, panele do bram segmentowych i roletowych, w tym wypełnione izolacją, **07** mechanizmy napędowe w tym do bram, drzwi, rolet okiennych, elektryczne, hydrauliczne i pneumatyczne, prowadnice i mechanizmy jezdne do elementów bram, rolki jezdne, osie i ich uchwyty, sprężyny, **09** urządzenia do zdalnego sterowania, elektryczne zamki i zamknięcia, urządzenia blokujące i zabezpieczające, alarmy, **17** wyroby z tworzyw sztucznych dla budownictwa, **19** niemetalowe materiały budowlane i elementy konstrukcyjne dla budownictwa, żaluzje i rolety niemetalowe, okna, **35** zgrupowanie na rzecz osób trzecich towarów pozwalające nabywcy wygodnie je oglądać i kupować w sklepie lub hurtowni z artykułami branży: spożywczej, przemysłowej, tytoniowej, złomu, agencja reklamowa, agencje: import-eksport, przedstawicielstwo handlowe podmiotów zagranicznych w kraju, doradztwo w zakresie prowadzenia działalności handlowej, usługi agentów zajmujących się sprzedażą: maszyn, urządzeń, pojazdów mechanicznych, morskich i powietrznych, drewna, materiałów budowlanych, organizowanie targów i wystaw w celach handlowych, **36** nieruchomości: administrowanie, zarządzanie, pośredniczenie w sprzedaży i kupnie, wycena, doradztwo, pośrednictwo finansowe, sprzedaż nieruchomości na własny rachunek i pośrednictwo w kre-

dytowaniu (usługi developerskie), **37** usługi budowlane związane ze wznoszeniem i generalnym wykonawstwem obiektów różnych typów oraz ich całkowitym wykończaniem, realizacja obiektów budowlanych na własny rachunek (usługi developerskie), sprząatanie obiektów, czyszczenie zewnętrzne, serwis maszyn, urządzeń i pojazdów mechanicznych, wypożyczanie maszyn budowlanych, nadzór budowlany, **39** transport drogowy, osobowy, wypożyczanie pojazdów, magazynowanie, usługi biur podróży, biur turystycznych oraz agentów i pośredników turystycznych, **40** cięcie blachy, obróbka metali, w tym spawanie, lutowanie, trawienie, polerowanie, powlekanie, odlewanie, platerowanie, hartowanie, chromowanie, cynkowanie, w tym ogniowe, frezowanie, grawerowanie, magnesowanie, przeróbka plastyczna, **42** projektowanie technologiczne, urbanistyczne, budowlane, **43** hotele, motele, restauracje, catering, **45** usługi detektywistyczne i ochroniarskie.

(111) **194539** (220) 2004 10 25 (210) 286980
(151) 2007 09 13 (441) 2005 02 07
(732) MANTA MULTIMEDIA Sp. z o.o., Warszawa, PL.

(540) Ocean Technologii
(510), (511) **09** akcesoria komputerowe nie ujęte w innych klasach, akcesoria do konsol i gier telewizyjnych, odbiorniki audio-wideo, **35** prowadzenie sklepu/hurtowni z wyżej wymienionymi towarami.

(111) **194540** (220) 2002 05 09 (210) 250181
(151) 2006 12 20 (441) 2002 11 18
(732) American Bull Polska Spółka z o.o., Kraków, PL.

(540) red energy
(510), (511) **32** aperitify bezalkoholowe, ekstrakty i soki owocowe, warzywne, nektary, syropy, wody mineralne i stołowe, napoje izotoniczne, napoje musujące, owocowe, esencje do produkcji napojów, musujące proszki i pastylki do napojów.

(111) **194541** (220) 2004 11 29 (210) 288203
(151) 2007 08 31 (441) 2005 03 07
(732) „BAĆ-POL” Spółka z o.o., Rzeszów, PL.
(540)

Wiosenne

Kolor znaku: żółty, czarny

(531) 27.5.1, 29.1.2
(510), (511) **29** bita śmietana, cebula konserwowa, chipsy ziemniaczane, chrupki owocowe, chrupki ziemniaczane, fasolka konserwowa, flaki, galaretki jadalne, groszek konserwowy, grzyby konserwowane, kapusta kwaszona, kukurydza konserwowa, koncentrat pomidorowy, papryka konserwowa, produkty mleczne, napoje mleczne, oleje jadalne, sałatki warzywne, **30** herbata, kawa, keczup, majonez, musztarda, napoje kakaowe, kawowe z mlekiem, **32** nektary owocowe, piwo, soki owocowe, soki warzywne, wody mineralne gazowane i niegazowane, woda sodowa, woda stołowa.

(111) **194542** (220) 2004 12 02 (210) 288344
(151) 2007 09 21 (441) 2005 03 07
(732) e-hotel Spółka z o.o., Kraków, PL.
(540)

 **hotel system**
z miłości do wypoczynku

Kolor znaku: czerwony, czarny

(531) 26.4.3, 27.5.1, 29.1.12
(510), (511) **35** zarządzanie hotelami, administrowanie hotelami, doradztwo w sprawach działalności gospodarczej, **36** usługi w zakresie obrotu nieruchomościami, wynajem mieszkań, dzierżawa majątku

nieruchomego, zarządzanie nieruchomościami, **37** usługi budowlane, **42** doradztwo budowlane, projektowanie budynków, **43** rezerwowanie noclegów, wynajmowanie mieszkań na pobyt czasowy, usługi hoteli.

(111) **194543** (220) 2005 03 31 (210) 293117
(151) 2007 09 21 (441) 2005 07 11
(732) CAMPA P.H.U. Renata Dobrowolska, Wrocław, PL.
(540)

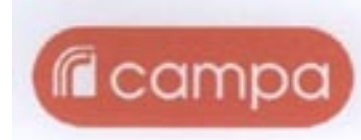

Kolor znaku: biały, czerwony i odcienie

(531) 16.1.4, 26.1.2, 27.5.1, 29.1.12
(510), (511) **09** futerały do telefonów komórkowych ze skóry i z tworzyw skóropodobnych, **18** portmonetki, portfele, torby, torebki, walizki, torby podróżne, plecaki.

(111) **194544** (220) 2005 03 31 (210) 293126
(151) 2007 09 26 (441) 2005 07 11
(732) „LARMINLER CONSULTANTS” Spółka z o.o., Warszawa, PL.
(540)



Kolor znaku: szary, pomarańczowy, biały

(531) 25.5.25, 26.4.2, 29.1.13
(510), (511) **36** wynajem pomieszczeń biurowych, usługi w zakresie udzielania pożyczek, inwestycje kapitałowe.

(111) **194545** (220) 2005 04 06 (210) 293410
(151) 2007 08 03 (441) 2005 07 11
(732) TECHMEX SA, Bielsko-Biała, PL.
(540)

Mobilny inspektor

(531) 27.5.1
(510), (511) **09** systemy komputerowe umożliwiające elektroniczne gromadzenie i mobilne przetwarzanie danych z dala od siedziby centrali firmy.

(111) **194546** (220) 2005 04 19 (210) 293965
(151) 2007 04 12 (441) 2005 07 25
(732) Lubelskie Zakłady Przemysłu Spirytusowego „POLMOS” Spółka Akcyjna, Lublin, PL.
(540)



Kolor znaku: czerwony, biały

(531) 26.4.2, 26.13.25, 27.5.1, 29.1.1, 29.1.6
(510), (511) **33** wyroby alkoholowe.

(111) **194547** (220) 2005 06 07 (210) 296129
(151) 2007 08 20 (441) 2005 09 19
(732) „AKTYW” Spółka Cywilna Leszek Łaziuk, Elżbieta Skoneczna, Warszawa, PL.

(540)

AKTYW-bhp

(531) 27.5.1

(510), (511) **41** szkolenia w zakresie bhp, **42** ocena ryzyka zawodowego (opinie, ekspertyzy), **45** usługi w zakresie bezpieczeństwa higieny pracy, doradztwo z zakresu bhp.

(111) **194548** (220) 2005 06 08 (210) 296160
 (151) 2007 07 03 (441) 2005 09 19
 (732) Przedsiębiorstwo Wielobranżowe „OFEN” Michał Dryndos, Kielce, PL.
 (540)



Kolor znaku: jasnoróżowy, biały, czarny

(531) 13.3.1, 14.9.1, 27.5.1, 29.1.1
 (510), (511) **30** chleb.

(111) **194549** (220) 2005 06 14 (210) 296480
 (151) 2007 08 07 (441) 2005 09 19
 (732) LG Corp., Seoul, KR.
 (540)

WONLG

(531) 26.1.4, 27.5.1

(510), (511) **35** usługi internetowych agencji informacji handlowej odnośnie łączności internetowej i łączności za pośrednictwem telefonów komórkowych.

(111) **194550** (220) 2005 06 24 (210) 296944
 (151) 2007 07 04 (441) 2005 10 03
 (732) TAK Pharma Sp. z o.o., Warszawa, PL.
 (540)



Kolor znaku: zielony

(531) 7.1.8, 27.5.1, 29.1.3

(510), (511) **05** substancje farmaceutyczne, leki, preparaty farmaceutyczne, **35** usługi w zakresie prowadzenia punktów sprzedaży hurtowej i detalicznej wyrobów chemicznych, kosmetycznych, perfumeryjnych i toaletowych, farmaceutycznych, medycznych, ortopedycznych, weterynaryjnych, doradztwo w zakresie prowadzenia działalności gospodarczej i zarządzania, pomoc w zarządzaniu działalnością gospodarczą, usługi w zakresie prowadzenia agencji reklamowych i informacji handlowej, usługi w zakresie badania rynku i opinii publicznej, wynajem maszyn i urządzeń biurowych, usługi w zakresie rekrutacji personelu, usługi sekretarskie, organizowanie targów i wystaw w celach handlowych lub/i reklamowych, **41** usługi w zakresie tłumaczeń, usługi w zakresie edukacji dorosłych, usługi

w zakresie organizowania rekreacji, rozrywki i zajęć związanych z poprawą kultury fizycznej, wypożyczanie sprzętu sportowego, radio-telewizyjnego, aparatury oświetleniowej.

(111) **194551** (220) 2005 06 27 (210) 297039
 (151) 2007 06 27 (441) 2005 10 03
 (732) Maria Andrzej Faliński, Chotomów, PL.
 (540) DUCH PUSZCZY
 (510), (511) **33** napoje alkoholowe.

(111) **194552** (220) 2005 06 28 (210) 297063
 (151) 2007 08 20 (441) 2005 10 03
 (732) „CDN Group” Spółka z ograniczoną odpowiedzialnością, Włocławek, PL.
 (540)



Kolor znaku: czerwony, żółty

(531) 25.3.1, 26.1.1, 27.5.1, 29.1.1, 29.1.2

(510), (511) **03** spryskiwacze szyb - płyny do spryskiwaczy szyb, dezodoranty do użytku osobistego, perfumy, wody kolońskie, środki myjące, preparaty do odfuszczenia, **04** materiały eksploatacyjne do samochodów tj. oleje techniczne, smary techniczne, płyny chłodnicze, **07** narzędzia ręczne z napędem innym niż ręczne: z napędem elektrycznym, z napędem pneumatycznym i napędem hydraulicznym, **08** narzędzia ręczne z napędem ręcznym, **12** części samochodowe, akcesoria samochodowe zawarte w tej klasie.

(111) **194553** (220) 2005 06 28 (210) 297083
 (151) 2007 07 03 (441) 2005 10 03
 (732) Ziębińska Maria i Ziębiński Stanisław „ICE-MASTRY” Spółka Jawna, Czaniec, PL.
 (540) single

(510), (511) **30** lody, lody spożywcze, lody spożywcze w proszku, sorbety jako lody, torty lodowe, rolady lodowe, jogurt mrożony, napoje chłodzące na bazie czekolady, napoje chłodzące na bazie kakao, napoje chłodzące na bazie kawy, napoje chłodzące na bazie herbaty, mrożone wyroby mączne, mrożone pierogi, kluski i pizza, schłodzone desery, pianki i musy, ciasta mrożone, ciasta i wyroby cukiernicze, słodczyce, cukierki, środki wiążące do lodów spożywczych, biszkopoty, chałwa, czekolada, herbatniki, herbatniki petit-beurre, galaretki owocowe, jadalne ozdoby do ciast, pierniki, placki, pomadki, pralinki, ekstrakt do celów spożywczych, słód do herbatników, suchary, syrop cukrowy do celów spożywczych.

(111) **194554** (220) 2005 06 28 (210) 297084
 (151) 2007 07 03 (441) 2005 10 03
 (732) Ziębińska Maria i Ziębiński Stanisław „ICE-MASTRY” Spółka Jawna, Czaniec, PL.

(540) singl

(510), (511) **30** lody, lody spożywcze, lody spożywcze w proszku, sorbety jako lody, torty lodowe, rolady lodowe, jogurt mrożony, napoje chłodzące na bazie czekolady, napoje chłodzące na bazie kakao, napoje chłodzące na bazie kawy, napoje chłodzące na bazie herbaty, mrożone wyroby mączne, mrożone pierogi, kluski i pizza, schłodzone desery, pianki i musy, ciasta mrożone, ciasta i wyroby cukiernicze, słodczyce, cukierki, środki wiążące do lodów spożywczych, biszkopoty, chałwa, czekolada, herbatniki, herbatniki petit-beurre, galaretki owocowe, jadalne ozdoby do ciast, pierniki, placki, pomadki, pralinki, ekstrakt do celów spożywczych, słód do herbatników, suchary, syrop cukrowy do celów spożywczych.

(111) **194555** (220) 2005 06 28 (210) 297105
 (151) 2007 07 03 (441) 2005 10 03
 (732) „HOOP” Spółka Akcyjna, Warszawa, PL.

(540)

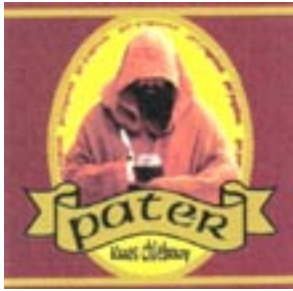

Kolor znaku: jasnobrązowy, ciemnobrązowy, złoty, jasnożółty, czarny
(531) 2.1.3, 9.1.10, 11.3.3, 25.1.15, 26.1.1, 27.5.1, 29.1.13
(510), (511) **32** napoje gazowane bezalkoholowe.

(111) **194556** (220) 2005 07 12 (210) 297682
(151) 2007 07 09 (441) 2005 10 17
(732) HAPPY CENTRE Centrum Języków Obcych Agnieszka Gościńiewicz-Niewiarowska, Warszawa, PL.
(540)

CENTRUM COOLTURY
AKADEMIA MALYCH SMOKÓW



Kolor znaku: niebieski, czerwony, jasnozielony, żółty
(531) 1.1.1, 1.1.2, 4.3.3, 4.3.19, 27.5.1, 29.1.14
(510), (511) **41** edukacja, nauczanie, nauczanie języków obcych, doradztwo w sprawach edukacji i pozaszkolnych form kształcenia, doradztwo w sprawach nauczania języków obcych, organizowanie imprez o charakterze edukacyjnym i rozrywkowym, nauczanie i tłumaczenia języka migowego, tłumaczenia tekstów, tłumaczenia bezpośrednie, organizowanie konkursów, pokazy kształcenia praktycznego języków obcych, organizowanie imprez sportowych i rekreacyjnych, biblioteki, czytelnie, kluby, kluby zainteresowań, domy kultury prowadzące pozaszkolne formy kształcenia, takie jak: zajęcia muzyczne, plastyczne, taneczne, sportowe, pracownie komputerowe, gimnastyka korektywna, aerobik, fitness, nauka dobrych manier, reedukacja, spotkania z psychologiem, z logopedą, warsztaty teatralne, spotkania z literaturą i sztuką, organizowanie wyjazdów wakacyjnych, kolonii i obozów wypoczynkowych, **44** opieka nad dziećmi w wieku przedszkolnym i wczesno-szkolnym, usługi przedszkola, świetlice, opieka nad ludźmi niepełnosprawnymi, pensjonaty, sanatoria.

(111) **194557** (220) 2005 07 12 (210) 297711
(151) 2007 08 14 (441) 2005 10 17
(732) Przedsiębiorstwo Produkcyjno-Handlowe „BEST-CHEM” Jacek Jerzy Apka, Sochaczew, PL.
(540)



Kolor znaku: niebieski, czerwony, biały
(531) 25.5.2, 26.1.1, 27.5.1, 29.1.1, 29.1.4, 29.1.6
(510), (511) **35** zaopatrzenie przedsiębiorstw w produkty chemiczne.

(111) **194558** (220) 2005 07 20 (210) 298002
(151) 2007 08 30 (441) 2005 10 31
(732) „SANTE” A. KOWALSKI SPÓŁKA JAWNA, Warszawa, PL.

(540)



Kolor znaku: granatowy, niebieski i jego odcienie, biały, zielony
(531) 26.11.1, 27.5.1, 29.1.14

(510), (511) **29** artykuły spożywcze pochodzenia zwierzęcego: mięso, ryby, drób, dziczyzna, ekstrakty mięsne, pasty do kanapek, pasztety, konserwy, artykuły spożywcze z owoców i warzyw, konserwowane, suszone i gotowane owoce i warzywa, sałatki owocowe i warzywne, chrupki owocowe, chrupki ziemniaczane, gotowane, smażone, suszone, mrożone, konserwowane produkty spożywcze na bazie soi nie ujęte w innych klasach, napoje na bazie soi, desery z soi, soja konserwowana spożywcza, zupy, galaretki, dżemy, dżemy na bazie fruktozy, kompoty, pikle, jaja, mleko, produkty mleczne, oleje i tłuszcze jadalne, **30** artykuły spożywcze pochodzenia roślinnego, mąka sojowa, produkty spożywcze na bazie mąki sojowej, kotlety sojowe, racuchy, pasztety, żywność dietetyczna pochodzenia roślinnego nie do celów leczniczych, kawa, herbata, kakao, napoje na bazie kawy, herbaty i kakao, fruktoza, glukoza do celów spożywczych, cukier, słodziki, ryż, kasze spożywcze, kukurydza, płatki zbożowe i kukurydziane, kuskus, tapioka, sago, mąka spożywcza i produkty z mąki, potrawy na bazie mąki, produkty spożywcze z roślin zbożowych, ryżu i kasz spożywczych, makarony spożywcze, chipsy (produkty zbożowe), wyroby piekarnicze, chleby w tym chleby: pszenne, pszenno-żytnie, żytnie, ryżowe, pszenne z jogurtem, ryżowe z soją, ryżowe z jogurtem, wyroby cukiernicze, wyroby czekoladowe, czekolady, słodczyce, ciasta i ciastka, ciastka ryżowe, wafle, muesli, lody, miód, melasa (syropy), drożdże, proszek do pieczenia, sól, sól niskosodowa, musztarda, ocet, sosy nie ujęte w innych klasach, sos sojowy, przyprawy, lód, **31** rośliny zbożowe (ziarno) i produkty rolne, ogrodnicze, leśne, żywe zwierzęta, świeże owoce i warzywa, nasiona, rośliny i kwiaty, karma dla zwierząt, sól.

(111) **194559** (220) 2005 07 20 (210) 298003
(151) 2007 08 30 (441) 2005 10 31
(732) „SANTE” A. KOWALSKI SPÓŁKA JAWNA, Warszawa, PL.
(540)



(531) 27.5.1, 29.1.12

(510), (511) **29** artykuły spożywcze pochodzenia zwierzęcego: mięso, ryby, drób, dziczyzna, ekstrakty mięsne, pasty do kanapek, pasztety, konserwy, artykuły spożywcze z owoców i warzyw, konserwowane, suszone i gotowane owoce i warzywa, sałatki owocowe i warzywne, chrupki owocowe, chrupki ziemniaczane, gotowane, smażone, suszone, mrożone, konserwowane produkty spożywcze na bazie soi nie ujęte w innych klasach, napoje na bazie soi, desery z soi, soja konserwowana spożywcza, zupy, galaretki, dżemy, dżemy na bazie fruktozy, kompoty, pikle, jaja, mleko, produkty mleczne, oleje i tłuszcze jadalne, **30** artykuły spożywcze pochodzenia roślinnego, mąka sojowa, produkty spożywcze na bazie mąki sojowej, kotlety sojowe, racuchy, pasztety, żywność dietetyczna pochodzenia roślinnego nie do celów leczniczych, kawa, herbata, kakao, napoje na bazie kawy, herbaty i kakao, fruktoza, glukoza do celów spożywczych, cukier, słodziki, ryż, kasze spożywcze, kukurydza, płatki zbożowe i kukurydziane, kuskus, tapioka, sago, mąka spożywcza i produkty z mąki, potrawy na bazie mąki, produkty spożywcze z roślin zbożowych, ryżu i kasz spożywczych, makarony spożywcze, chipsy (produkty zbożowe), wyroby piekarnicze, chleby w tym chleby: pszenne, pszenno-żytnie, żytnie, ryżowe, pszenne z jogurtem, ryżowe z soją, ryżowe z jogurtem, wyroby cukiernicze, wyroby czekoladowe, cze-

kolady, słodczyce, ciasta i ciastka, ciastka ryżowe, wafle, muesli, lody, miód, melasa (syropy), drożdże, proszek do pieczenia, sól, sól niskosodowa, musztarda, ocet, sosy nie ujęte w innych klasach, sos sojowy, przyprawy, lód, **31** rośliny zbożowe (ziarno) i produkty rolne, ogrodnicze, leśne, żywe zwierzęta, świeże owoce i warzywa, nasiona, rośliny i kwiaty, karma dla zwierząt, słód.

(111) **194560** (220) 2005 08 04 (210) 298612
 (151) 2007 07 03 (441) 2005 11 14
 (732) LUCENT TECHNOLOGIES INC., Murray Hill, US.
 (540) BELL LABS

(510), (511) **09** produkty telekomunikacyjne, mianowicie telefony, systemy telefoniczne składające się z mikrotelefonu i konsoli z takimi właściwościami jak, standardowe funkcje telefoniczne, wybieranie numeru za pomocą jednego przycisku, kontrolowanie przebiegu rozmowy, konferencje telefoniczne, zegar z kalendarzem i alarmem, elektroniczny wyświetlacz oraz moduły wykonujące takie funkcje jak, automatyczne wybieranie numeru, ograniczenie rozmów, odtwarzanie nagranych wiadomości oraz rozmowy na zamówienie określone również jako telesystemy, telefony przenośne, telefony głośnomówiące, określone również jako telefoniczne aparaty bezsłuchawkowe, ruchomy sprzęt telekomunikacyjny zawierający telefoniczne urządzenie kontrolne, nadajnik-odbiornik oraz antenę, telefony bezprzewodowe i części składowe do nich, baterie do telefonów bezprzewodowych, bezprzewodowe stacje bazowe, baterijne urządzenia napędowe do dostarczania i zarządzania zapotrzebowaniem na dostawę energii w telekomunikacji, telefoniczne automaty zgłoszeniowe, telefony z radiem i zegarem, urządzenia do identyfikacji rozmówcy, łącza światłowodowe do przekazywania danych, mianowicie odbiorniki i nadajniki, modemy, programy komputerowe dla central telekomunikacyjnych oraz poczty głosowej i przekazywania wiadomości, telefoniczne urządzenia instalacyjne, mianowicie oprawy telefoniczne, podwójne złącza wtyczkowe, przyłącza telefoniczne, gniazdka modułowe, złącza kablowe i wtykowe konwertery, interaktywne urządzenia telewizyjne do uzyskiwania informacji z baz danych, centrale telekomunikacyjne i urządzenia trasujące, programy komputerowe do zarządzania sieciami telekomunikacyjnymi, sprzęt do nadawania, przenoszenia i odbioru głosu i danych, mianowicie nośniki telekomunikacyjne, centralne terminale biurowe i terminale zdalne, pola stykowe do łączy, elektroniczne urządzenia wtykowe i wzmacniające pary przewodów, multiplexery sieciowe, multiplexery i koncentratory do transmisji danych, terminale videotekstowe, elektryczne awaryjne urządzenia przywoławcze, videofony, pagery, łącza światłowodowe, układy scalone, osobiste urządzenia komunikacyjne, mianowicie pióra i rysownice umożliwiające połączenie poprzez przewodową lub bezprzewodową sieć telekomunikacyjną, urządzenia do prowadzenia video konferencji, **38** usługi konsultacyjne w dziedzinie telekomunikacji, **42** projektowanie i konserwacja programów komputerowych do zarządzania, obsługi oraz konserwacji systemów komunikacyjnych i sieci telekomunikacyjnych, badania w dziedzinie sieci optycznych, fotoniki, nanotechnologii, technologii bezprzewodowej/przenośnej, fizyki, techniki komputerowej, informatyki oraz oprogramowania sieciowego.

(111) **194561** (220) 2005 08 05 (210) 298632
 (151) 2007 07 03 (441) 2005 11 14
 (732) Centrum Doradztwa Biznesowego Spółka z o.o., Warszawa, PL.
 (540) C D B

(510), (511) **35** analizy kosztów, doradztwo w zakresie organizowania i prowadzenia działalności gospodarczej, doradztwo w zakresie działalności gospodarczej, informacja o działalności gospodarczej, doradztwo dotyczące organizowania działalności gospodarczej, prognozy ekonomiczne, prowadzenie ksiąg, rachunkowość, wycena działalności handlowej, pomoc w zarządzaniu przedsiębiorstwami handlowymi lub przemysłowymi, doradztwo w zakresie zarządzania działalnością gospodarczą, pomoc w zarządzaniu działalnością gospodarczą, usługi doradcze w zarządzaniu działalnością gospodarczą, **36** analizy finansowe, doradztwo w sprawach finansowych, doradztwo finansowe, informacje finansowe, operacje finansowe, usługi finansowe, pośrednictwo giełdowe.

(111) **194562** (220) 2005 08 25 (210) 299294
 (151) 2007 08 28 (441) 2005 11 28

(732) Kancelaria Doradcy Podatkowego - Robert Oliwa, Warszawa, PL.;
 Kancelaria Adwokacka - Filip Dopierała, Warszawa, PL.
 (540)



Kolor znaku: szary
 (531) 27.5.1, 29.1.6
 (510), (511) **42** usługi prawnicze.
 (551) wspólne prawo ochronne

(111) **194563** (220) 2005 08 29 (210) 299424
 (151) 2007 07 30 (441) 2005 12 12
 (732) „KRAJAN Browary Kujawsko-Pomorskie” Spółka z o.o.,
 Trzeciewnica, PL.
 (540) MAZUR
 (510), (511) **32** piwo.

(111) **194564** (220) 2005 08 29 (210) 299426
 (151) 2007 07 30 (441) 2005 12 12
 (732) „KRAJAN Browary Kujawsko-Pomorskie” Spółka z o.o.,
 Trzeciewnica, PL.
 (540)



Kolor znaku: żółty, pomarańczowy, brązowy, czerwony, biały, czarny
 (531) 5.7.2, 24.1.5, 24.9.2, 25.1.1, 25.1.15, 27.5.1, 29.1.15
 (510), (511) **32** piwo.

(111) **194565** (220) 2005 08 29 (210) 299427
 (151) 2007 07 30 (441) 2005 12 12
 (732) „KRAJAN Browary Kujawsko-Pomorskie” Spółka z o.o.,
 Trzeciewnica, PL.
 (540)



Kolor znaku: czarny, biały, żółty, pomarańczowy, czerwony, szary
 (531) 5.7.2, 24.1.5, 24.9.2, 25.1.1, 25.1.15, 27.5.1, 29.1.15
 (510), (511) **32** piwo.

(111) **194566** (220) 2005 09 26 (210) 300393
 (151) 2007 09 24 (441) 2006 01 09
 (732) POLRING-GLAS Sp. z o.o., Wrocław, PL.
 (540)



Kolor znaku: czarny, zielony

(531) 25.1.25, 26.1.4, 26.11.1, 27.5.1, 29.1.12

(510), (511) **06** konstrukcje metalowe w budownictwie, metalowe ramy zewnętrzne do okien, okucia okienne, aplikacje dekoracyjne z metalu stosowane w budownictwie, stalowe pręty, liny, kratownice, metalowe materiały budowlane, **19** konstrukcyjne zespoły okienne, wieloszybowe zespoły okienne, tafle szkła, szkło zbrojone, szkło izolacyjne dla budownictwa, szkło profilowe w kształcie ceownika, szkło profilowe do przeszkleń podwójnych, szkło z ornamentową powierzchnią dla budownictwa, szkło odbijające promienie podczerwone, wielowarstwowe, nieprzeźroczyste szkło podbarwiane i kolorowe, okna, płyty i osłony wykonane w całości lub głównie ze szkła, drzwi, portyki, oszklone werandy, przeszklone dachy, szklane lub przeszklone fasady, szklane ściany działowe, **35** prowadzenie sklepu i/lub hurtowni z materiałami budowlanymi, **37** wykonywanie robót budowlanych, montażowych i remontowych, w tym: usługi dekarские, wykonywanie metalowych konstrukcji dla przeszkleń w budynkach, wykonywanie fasad szklanych i przeszkleń ze szkła profilowego, przeszkleń podwójne, przeszkleń termoizolacyjne, wykonywanie przeszkleń strukturalnych w budynkach w postaci specjalnie zaprojektowanych stalowych konstrukcji i osadzonych w nich oknach, wykonywanie przeszkleń: dachów, ścian działowych, sufitów podwieszonych, nadzór budowlany, nadzór techniczny, **42** usługi inżynierskie w zakresie ocen, opinii, badań, projektowania technicznego i architektonicznego w zakresie budownictwa przemysłowego i komunalnego.

(111) **194567** (220) 2005 09 26 (210) 300404
 (151) 2007 08 03 (441) 2006 01 09
 (732) EURO - BOX Sp. z o.o., Ługów 36, PL.
 (540)



Kolor znaku: czerwony, czarny, szary

(531) 3.7.7, 16.1.1, 27.5.1, 29.1.13

(510), (511) **06** skrzynie metalowe, zamki na zasuwy, zamki inne niż elektryczne (metalowe), **20** stoły metalowe, **40** szlifowanie, polerowanie.

(111) **194568** (220) 2005 10 04 (210) 300770
 (151) 2007 06 25 (441) 2006 01 09
 (732) „EXTRA-MEDIA” Sp. z o.o., Warszawa, PL.
 (540)



Kolor znaku: szary, czerwony, biały

(531) 25.7.20, 27.5.1, 29.1.12

(510), (511) **16** czasopisma, **35** wynajmowanie miejsc na reklamę, publikowanie tekstów reklamowych.

(111) **194569** (220) 2005 10 07 (210) 300923
 (151) 2007 06 28 (441) 2006 01 09
 (732) Stowarzyszenie Wspierania Edukacji i Rodziny STERNIK, Warszawa, PL.

(540) STERNIK

(510), (511) **16** czasopisma, druki, periodyki, broszury, ulotki, skrypty, foldery, książki, podręczniki szkolne, książki, śpiewniki, materiały piśmienne, wydawnictwa naukowe, materiały instruktazowe, dydaktyczne i szkoleniowe (z wyjątkiem aparatów), **41** usługi w zakresie edukacji, nauczania, nauczania korespondencyjnego, informacji o edukacji, przedszkola, szkoły, szkoły z internatem, wyższe uczelnie, usługi organizowania konferencji, konkursów, zjazdów, kursów w tym korespondencyjnych, organizowanie obozów, obozów sportowych, kolonii, publikowanie książek i tekstów innych niż reklamowe.

(111) **194570** (220) 2005 10 13 (210) 301170
 (151) 2007 09 06 (441) 2006 01 23
 (732) Jarosław Granat, Lublin, PL.

(540) IN TENPL

(510), (511) **09** elektroniczne i w postaci stron internetowych: wydawnictwa, publikacje, dzienniki, serwisy informacyjne, serwisy prasowe, foldery, **16** wydawnictwa, publikacje, dzienniki, serwisy informacyjne, serwisy prasowe, foldery, **35** usługi reklamowe, w tym w formie stron www, działalność marketingowa, **41** usługi redakcyjne, redagowanie stron www, produkcja stron www, pisanie scenariuszy stron internetowych, działalność wydawnicza, w tym prowadzona z wykorzystaniem wszystkich nośników elektronicznych, usługi wydawnicze odnoszące się do stron internetowych, publikowanie stron internetowych, publikowanie tekstów innych niż reklamowe w formie stron www, **42** zarządzanie internetowymi platformami informacyjnymi, administrowanie stronami komputerowymi, zarządzanie serwisami internetowymi, wortalami lub portalami, usługi reprodukcji zapisanych nośników informacji, wspieranie i utrzymywanie stron internetowych dla osób trzecich, projektowanie wzorów stron www, projektowanie elementów graficznych stron www, w tym ikon i menu, usługi dostępu do sieci komputerowych, rejestrowanie adresów stron www, utrzymywanie serwerów www, zarządzanie serwerami.

(111) **194571** (220) 2001 07 06 (210) 237924
 (151) 2007 09 12
 (732) California Fitness Spółka z o.o., Warszawa, PL.
 (540)

OXY MAX

(531) 27.5.1

(510), (511) **03** środki kosmetyczne poprawiające kondycję biologiczną skóry, środki do pielęgnacji włosów, zębów, skóry, **32** wody mineralizowane, wody gazowane, preparaty do przygotowywania napojów.

(111) **194572** (220) 2002 10 18 (210) 256452
 (151) 2007 07 05 (441) 2003 04 22
 (732) WILLSON & BROWN Spółka z o.o., Warszawa, PL.;
 „W & B MOLD” Spółka z o.o., Warszawa, PL.
 (540)

PROMOSTAND

(531) 27.5

(510), (511) **06** wyroby z drutu, wyroby z metali nieszlachetnych, opakowania z metali lekkich, **09** programy komputerowe, **16** papier i tektura, papier falisty i tektura falista, opakowania z papieru i tektury oraz z tworzyw sztucznych, wyroby papierowe, wydawnictwa pe-

riodyczne, nieperiodyczne, książkowe, akcydensowe, druki, broszury, formularze, **20** wyroby z tworzyw sztucznych nie ujęte w innych klasach, meble, meble biurowe i sklepowe, stanowiska ekspozycyjne, **28** gry i zabawki, **35** usługi w zakresie reklamy, doradztwo w zakresie prowadzenia działalności gospodarczej i zarządzania, przetwarzanie danych, zarządzanie bazami danych oraz ich tworzenie, usługi agencyjne w dziedzinie handlu, obróbka tekstów, grupowanie towarów osób trzecich w sklepach i/lub hurtowniach z artykułami branż: papierniczej, metalowej, chemii gospodarczej, maszyn i urządzeń biurowych oraz z artykułami z porcelany, ceramiki i szkła do użytku domowego, w celu umożliwienia nabywcom dogodnego ich oglądania i dokonywania zakupów, wynajem maszyn i urządzeń biurowych, **40** usługi poligraficzne, drukarskie oraz pośrednictwo w zakresie usług poligraficznych na rzecz osób trzecich, usługi w zakresie kucia, prasowania, wyłaczania i walcowania metali oraz metalurgii proszków, **42** udostępnianie baz danych.
(511) wspólne prawo ochronne

(111) **194573** (220) 2003 07 07 (210) 267089
(151) 2007 07 05 (441) 2004 01 12
(732) Time4 Media, Inc., Nowy Jork, US.
(540) POPULAR SCIENCE

(510), (511) **09** taśmy audio i video oraz nośniki magnetyczne i optyczne, CD-ROMy, programy komputerowe, **41** montaż i produkcja programów radiowych i telewizyjnych, montaż i produkcja teleturniejów, organizowanie wystaw i zawodów sportowych, dostarczanie w czasie rzeczywistym (on-line) czasopism w zakresie nauki, technologii, sztuki, kultury, sportu i wyrobów nowatorskich, dostarczanie informacji w zakresie sztuki, kultury, sportu za pośrednictwem internetu, **42** dostarczanie informacji w zakresie nauki, technologii i technicznych produktów nowatorskich za pośrednictwem internetu.

(111) **194574** (220) 2003 11 28 (210) 273195
(151) 2007 06 27 (441) 2004 04 19
(732) WORLD MARKETS Sp. z o.o., Warszawa, PL.
(540)



(531) 2.9.25, 9.1.10, 27.5.1
(510), (511) **05** produkty lecznicze, środki farmaceutyczne, środki spożywcze i dietetyczne środki spożywcze specjalnego przeznaczenia żywieniowego, suplementy diety, nowa żywność.

(111) **194575** (220) 2004 04 09 (210) 279092
(151) 2007 09 05 (441) 2004 07 12
(732) E plus M Sp. z o.o., Stara Iwiczna, PL.
(540)

E plus M

Kolor znaku: turkusowy
(531) 27.5.1, 29.1.4
(510), (511) **03** kosmetyki, depilatory, mydła, dezodoranty, preparaty do golenia, wody kolońskie i toaletowe, kremy, mleczka kosmetyczne, toniki, lakiery do włosów i do paznokci, maseczki kosmetyczne, produkty perfumeryjne, preparaty do pielęgnacji skóry i włosów,

szminki, saszetki zapachowe, szampony, tusze do rzęs, farby do włosów, **18** torby podróżne, torebki, teczki, plecaki, portfele, portmonetki, kufry, walizy, **25** odzież, odzież ze skóry, obuwie, nakrycia głowy, bielizna, wyroby pończosnicze, rajstopy, paski do spodni, **43** usługi w zakresie gastronomii, prowadzenie restauracji, barów, catering.

(111) **194576** (220) 2004 10 11 (210) 286419
(151) 2007 08 17 (441) 2005 01 24
(732) The Diller Corporation, Cincinnati, US.
(540) FORMICA

(510), (511) **17** laminaty (tworzywa warstwowe) oraz trwałe płaskie materiały posiadające formę płyt wykonane głównie z plastiku (tworzywa sztucznych) stosowane przy wytwarzaniu górnych powierzchni lad, kontuarów, gorszych elementów zewnętrznych powierzchni stołów, tablic, powierzchni zlewów, wanien do kąpeli, paneli ściennych, podłogowych i meblowych.

(111) **194577** (220) 2004 11 21 (210) 287907
(151) 2007 07 31 (441) 2005 02 21
(732) Wytwórnia Opakowań Foliowych „MAG” Agnieszka Mytnik, Rudawa, PL.
(540)



Kolor znaku: czerwony, biały, czarny
(531) 26.4.2, 27.5.1, 29.1.13
(510), (511) **16** opakowania z tworzyw sztucznych, opakowania foliowe do użytku: domowego, przemysłowego i wykorzystywanego w handlu, **17** folie, regranulat, **35** działalność agentów zajmujących się sprzedażą towarów, prowadzenie punktów sprzedaży hurtowej towarów przemysłowych w tym: materiałów budowlanych, wyrobów z tworzyw sztucznych i urządzeń do ich wytwarzania, sprzętu do użytku domowego, AGD i RTV, **39** transport towarów pojazdami specjalizowanymi i uniwersalnymi, wynajem samochodów ciężarowych.

(111) **194578** (220) 2004 11 25 (210) 288080
(151) 2007 07 03 (441) 2005 03 07
(732) „Tymbark” S.A., Tymbark, PL.
(540)



Kolor znaku: zielony, biały, jasnozielony, ciemnozielony, czerwony
(531) 5.3.11, 5.7.13, 9.1.7, 26.1.1, 27.5.1, 29.1.13
(510), (511) **29** bita śmietana, mleko, chrupki owocowe, galaretki jadalne, jogurt, jogurt z kawałkami owoców, owoce kandyzowane, kefir, kielbasy, buliony spożywcze, mięso, wędliny, produkty mleczne, produkty mleczne z owocami, napoje mleczne z sokami owocowymi, śmietana, mrożone mieszanki mięsno-warzywne, mrożone owoce, mrożone warzywa, sałatki owocowe, sałatki warzywne, napoje na bazie mleka, sery, mrożone mieszanki owocowo-warzywne, warzywa gotowane, warzywa konserwowane, warzywa suszone, **30** czekolada, kakao, kawa, napoje na bazie czekolady, napoje na bazie kakao, napoje na bazie kawy, cappuccino, herbata, herbatniki, słodczyce, cukierki, batony, batony czekoladowe, lody, lody spożywcze, lody spożywcze w proszku, chleb, sosy do mięs, sosy w płynie, w paście, sosy instant, wyroby zbożowe, wyroby z ziaren zbożowych,

żywność preparowana otrzymana przez pęcznienie lub prażenie zbóż, wyroby na bazie mąki, płatki zbożowe, płatki kukurydziane, wyroby na bazie mąki, pieczywo chrupkie, jogurt mrożony, makarony, galaretki owocowe, kasze spożywcze, mąka kukurydziana, mąka pszenna, przyprawy, muesli, ryż, puddingi, ciasto, paluszki, batony zbożowe, zbożowe płatki śniadaniowe, **32** napoje bezalkoholowe, soki, soki z błonnikiem, nektary, nektary z błonnikiem, napoje, napoje z błonnikiem, sok z pomidorów, napój z pomidorów, syropy do napojów, soki z guaraną, napoje z guaraną, soki wzbogacone z witaminami, napoje wzbogacone witaminami, napoje izotoniczne, proszek do sporządzania napojów, pastylki do sporządzania napojów, soki z miąższem owocowym, napoje z miąższem owocowym, nektary z miąższem owocowym.

(111) **194579** (220) 2004 12 16 (210) 288973
(151) 2007 08 01 (441) 2005 05 30
(732) „MIDAS” Małgorzata Wesołowska, Kielce, PL.

(540) PREXA

(510), (511) **06** pręty metalowe do mocowania chodników, **20**arki mocujące z tworzyw sztucznych, tablice ogłoszeniowe, tabliczki identyfikacyjne niemetalowe.

(111) **194580** (220) 2005 01 31 (210) 290459
(151) 2007 07 09 (441) 2005 05 16
(732) JERONIMO MARTINS DYSTRYBUCJA S.A., Poznań, PL.

(540) Promise

(510), (511) **03** dezodoranty osobiste.

(111) **194581** (220) 2003 03 07 (210) 261953
(151) 2007 09 25 (441) 2003 09 08
(732) PZ Cussons Polska S.A., Warszawa, PL.

(540)

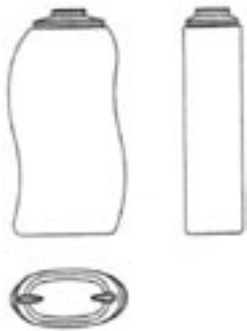

(531) 19.3.1

(510), (511) **03** wyroby perfumeryjno-kosmetyczne, środki do pielęgnacji skóry twarzy i ciała, środki do pielęgnacji włosów.

(111) **194582** (220) 2003 10 01 (210) 270615
(151) 2007 09 13 (441) 2004 04 05
(732) TELE-TOP Sp. z o.o., Gdynia, PL.

(540)



Kolor znaku: szary, pomarańczowy

(531) 27.5.1, 27.5.5, 29.1.12

(510), (511) **16** albumy, almanachy, afisze, atlasy, broszury, czasopiśma, etykiety, fotografie, gazety, grafiki, kalendarze, katalogi, książki, mapy, obrazy, periodyki, podręczniki, prospekty, reprodukcje, rysunki, torby do pakowania, **35** usługi w zakresie reklamy osób trzecich, badań opinii, badań rynku, organizowania wystaw i pokazów handlowych i reklamowych, **37** usługi w zakresie instalowania i naprawy urządzeń telewizyjnych i radiowych usługi w zakresie agencji informacyjnych, transmisji i emisji programów radiowych i telewizyjnych, prowadzenia stacji radiowych i telewizyjnych, **38** usługi w zakresie

telewizji kablowej i internetu nie ujęte w innych klasach, obsługi programów telewizyjnych i radiowych, **41** usługi w zakresie prowadzenia agencji artystycznych, edukacji, kultury fizycznej i rekreacji, montażu programów radiowych i telewizyjnych, produkcji filmów, przedstawień teatralnych i rozrywkowych oraz radiowych i telewizyjnych programów edukacyjnych, nagrań fonograficznych i filmowych.

(111) **194583** (220) 2003 11 20 (210) 272852
(151) 2007 04 12 (441) 2004 04 19
(732) Pyro Studios, S.L., Madryt, ES.

(540) COMMANDOS 3: KIERUNEK BERLIN

(510), (511) **09** programy gier komputerowych, gry komputerowe, gry video, programy gier video, programy gier komputerowych dostarczane on-line za pomocą multimedialnego przekazu elektronicznego lub transmisji internetowej, publikacje w formie elektronicznej lub inne dane dostarczane on-line za pomocą multimedialnego przekazu elektronicznego lub transmisji internetowej, dyski i taśmy z gotowymi programami gier komputerowych, programami gier video lub innymi publikacjami elektronicznymi.

(111) **194584** (220) 2004 01 26 (210) 275438
(151) 2007 02 21 (441) 2004 05 04
(732) „Esense” Spółka z ograniczoną odpowiedzialnością, Warszawa, PL.

(540) ESENSE

(510), (511) **35** doradztwo w zakresie prowadzenia działalności gospodarczej i zarządzania, doradztwo i konsulting w zakresie promocji i reklamy, agencje reklamowe, reklama, reklama telewizyjna, radiowa, prasowa i korespondencyjna, reklama za pośrednictwem sieci komputerowej, rozpowszechnianie materiałów i ogłoszeń reklamowych, publikacja materiałów reklamowych, uaktualnianie materiałów reklamowych, wynajmowanie powierzchni na cele reklamowe, wypożyczanie materiałów reklamowych, pośrednictwo w zakupie czasu antenowego, projektowanie reklam, przygotowywanie kampanii reklamowych, rozlepianie plakatów reklamowych, analiza efektywności kampanii reklamowej, organizowanie wystaw i targów w celach handlowych i reklamowych, badania rynku i opinii publicznej, rekrutacja pracowników i pozyskiwanie personelu, usługi sekretarskie, pozyskiwanie danych do baz danych, systematyzacja danych w bazach danych, wyszukiwanie danych w bazach danych, przetwarzanie danych, **39** usługi w zakresie pakowania towarów, **40** usługi poligraficzne, drukowanie, **41** tłumaczenia, usługi fotograficzne, usługi wydawnicze, obsługa publikacji elektronicznych on-line, nauczanie, pozaszkolne formy kształcenia, **42** projektowanie opakowań.

(111) **194585** (220) 2004 11 18 (210) 287815
(151) 2007 06 04 (441) 2005 02 21
(732) Firma Produkcyjno-Handlowa „MARWIT” Maciej Józwicki, Zławieś Wielka, PL.

(540)



Kolor znaku: zielony i odcienie, biały, czerwony, czarny, pomarańczowy

(531) 4.5.1, 5.9.1, 24.7.1, 26.1.2, 26.4.1, 27.5.1, 29.1.15

(510), (511) **29** konserwy z warzyw, przeciery warzywne konserwowane, sałatki warzywne konserwowane, **31** świeże warzywa, **32** soki warzywne.

(111) **194586** (220) 2004 11 19 (210) 287875
(151) 2007 08 03 (441) 2005 02 21

(732) KRUK Spółka z ograniczoną odpowiedzialnością, Wrocław, PL.
(540)



Kolor znaku: granatowy, biały

(531) 3.7.12, 26.2.7, 27.5.1, 29.1.12

(510), (511) **09** aparatura do przetwarzania informacji, drukarki komputerowe, dyski magnetyczne, obliczeniowe, optyczne, optyczne kompaktowe, dyskietki, dystrybutory dysków, interfejsy, kable elektroniczne, klawiatury komputerowe, komputery, mikroprocesory, modemy, monitory, myszy, napędy dyskowe, nośniki danych optyczne, notesy elektroniczne, obwody drukowane, obwody scalone, oprogramowanie software, optyczne nośniki informacji, pamięci komputerowe, procesory, programy komputerowe, programy komputerowe systemu operacyjnego, przewody elektryczne, skanery, sterowniki, transformatory elektryczne, **16** afisze, albumy, artykuły szkolne, artykuły biurowe, atlasy, bibuły, blankiety, broszury, chorągiewki papierowe, czasopisma, czcionki drukarskie, emblematy papierowe, etykiety nie z materiału, fotografie reklamowe i artystyczne, gazety, druki graficzne, kalendarze, karty - zawiadomienia, katalogi, kleje do materiałów piśmiennych lub do celów domowych, komiksy, czasopisma, książki, mapy geograficzne, materiały fotograficzne zawarte w tej klasie, materiały introligatorskie, materiały piśmienne, materiały przeznaczone dla artystów, matryce, periodyki, pędzle malarskie, prospekty, publikacje, stemple adresowe, stemple papierowe, tablice ogłoszeniowe na afisze kartonowe lub papierowe, torby do pakowania z papieru lub folii z tworzyw sztucznych, torebki do pakowania z papieru lub folii z tworzyw sztucznych, wyroby z kartonu zawarte w tej klasie, **18** aktówki, dyplomatyki, skórzane etui (na klucze, okulary, przybory do pisania), kasetki (ze skóry, z tektury skórzanej), klasery na karty wizytowe, komplety podróżne, kosmetyczki podróżne, kufrы, również podróżne, kuferki na przybory toaletowe, okładziny skórzane do mebli, parasole, również przeciwśoneczne, parasolki, pasy skórzane, plecaki, portfele, również na karty wizytowe, portmonetki z metali nieszlachetnych, pudełka ze skóry lub z tektury szewskiej, sakiewki, sakwy myśliwskie, teczki (na nuty, szkolne, skórzane), torby (alpinistyczne, do pakowania - skórzane, na kółkach, na narzędzia - skórzane, na ubranie, na zakupy, plażowe, podróżne, szkolne), torebki, również damskie, tornistry szkolne, siatki na zakupy, walizki, walizy, **20** przedmioty reklamowe wypełnione powietrzem (balony, zabawki), stoiska wystawowe, stojaki do prezentacji gazet, tablice na afisze, tablice ogłoszeniowe z drewna lub tworzyw sztucznych, stojaki na afisze niemetalowe, **28** atrapy do żartów, balony do zabawy, karty do gry, **35** badanie opinii, badanie rynku, badania w dziedzinie działalności gospodarczej, dekoracja wystaw sklepowych, dobór personelu za pomocą metod psychotechnicznych, doradztwo specjalistyczne w sprawach działalności gospodarczej, doradztwo w zakresie organizowania i prowadzenia działalności gospodarczej, doradztwo w zakresie zarządzania personalnego, dystrybucja materiałów reklamowych, edycja tekstów, ekspertyzy opłacalności, ekspertyzy w działalności gospodarczej, fotokopiowanie, informacja o działalności gospodarczej, kompilacja informacji do komputerowych baz danych, reklamowanie i promowanie sprzedaży przy pomocy manekinów do celów reklamowych i promocyjnych, marketing, ogłoszenia prasowe, organizowanie wystaw handlowych lub reklamowych, organizowanie targów handlowych i reklamowych, pokazy towarów, pomoc w zarządzaniu działalnością gospodarczą, pomoc w zarządzaniu przedsiębiorstwami handlowymi lub przemysłowymi, pośrednictwo pracy, pozyskiwanie informacji o działalności gospodarczej, prognozy ekonomiczne, promocja sprzedaży, prowadzenie agencji reklamowej, prowadzenie ksiąg rachunkowych, przygotowywanie list płac, przygotowywanie zeznań podatkowych, public relations, publikowanie tekstów reklamowych, rachunkowość, służby informacyjne, reklama (prasowa, radiowa, telewizyjna), reklamy korespondencyjne, rekrutacja personelu, rozlepianie plakatów reklamowych, rozpowszechnianie materiałów reklamowych, rozpowszechnianie ogłoszeń prasowych, rozpowszechnianie próbek, sondaże opinii, prowadzenie sklepów i hurtowni z artykułami piśmienniczymi, gazetami, komputerami,

książkami, meblami, sprzętem telekomunikacyjnym i wyposażeniem biurowym, systematyzacja informacji komputerowych baz danych, uaktualnianie materiałów reklamowych, usługi maszynopisania, usługi prenumeraty czasopism, weryfikacja rachunków, wynajem powierzchni na cele reklamowe, wynajmowanie miejsc na umieszczenie ogłoszeń lub reklam, wypożyczanie materiałów reklamowych, wypożyczanie urządzeń i wyposażenia biurowego, zarządzanie zbiorami informatycznymi, organizacja pokazów i degustacji w celach handlowych i reklamowych, **36** doradztwo w sprawach finansowych, prowadzenie agencji skupu długów, prowadzenie agencji ściągającej należności, prowadzenie analiz finansowych, zarządzanie finansami, zarządzanie majątkiem, informacja o zasobach finansowych, opinie i sondaże na temat kondycji finansowej przedsiębiorstw, **38** przesyłanie danych przy pomocy terminali komputerowych, przesyłanie informacji tekstowej i obrazowej przy pomocy komputera, przesyłanie wiadomości, usługi poczty elektronicznej, **40** druk litograficzny, drukowanie (offsetowe, sitowe, ksero, hot - print, tampon druk), usługi fotograficzne w zakresie wykonywania odbitek zdjęć i filmów, kopiowanie zdjęć i filmów, **41** organizowanie i prowadzenie konferencji, kongresów, seminariów, organizowanie konkursów edukacyjnych w zakresie wiedzy ekonomicznej i prawnej, organizowanie przyjęć dla uczestników konferencji, kongresów i seminariów, publikowanie książek, publikowanie tekstów innych niż teksty reklamowe, **42** aktualizacja oprogramowania komputerów, analiza systemów komputerowych, konserwacja oprogramowania komputerów, dekoracja wnętrza, doradztwo w sprawach sprzętu komputerowego, odpłatne udostępnianie komputerowych baz danych, odzyskiwanie komputerowych baz danych, opracowywanie oprogramowania komputerów, programowanie komputerów, projektowanie stoisk targowych i wystaw, projektowanie strojów firmowych i upominków, usługi doradcze w sprawach komputerów, wypożyczanie komputerów, wypożyczanie oprogramowania komputerów.

(111) **194587** (220) 2005 02 08 (210) 290875

(151) 2007 09 13 (441) 2005 05 16

(732) „ZENNER POLAND” Sp. z o.o., Łódź, PL.

(540) zenner Schmitt

(510), (511) **03** kosmetyki, przybory toaletowe, lakiery do paznokci, środki do usuwania lakieru, paznokcie sztuczne, ozdoby do celów kosmetycznych, pumeks, preparaty do pielęgnacji paznokci, materiały przyklepne do celów kosmetycznych, rzęsy sztuczne, preparaty kosmetyczne do pielęgnacji skóry.

(111) **194588** (220) 2005 02 14 (210) 291100

(151) 2007 09 24 (441) 2005 05 30

(732) PROTYM AIR SYSTEM Sp. z o.o., Przeźmierowo, PL.

(540) protym air systems

(510), (511) **11** pompy ciepłe, klimatyzatory, akcesoria i części zamienne do pomp ciepłych i klimatyzatorów, **19** wyroby z tworzyw sztucznych: płyty, arkusze, rury, kształtki, opakowania, profile dla budownictwa, **35** prowadzenie sklepu i/lub hurtowni z wyrobami z tworzyw sztucznych, pompami ciepłymi, klimatyzatorami elektrycznymi, artykułami gospodarstwa domowego i artykułami radiowo-telewizyjnymi, materiałami budowlanymi, artykułami wyposażenia sanitarnego budynków, żywicami, klejami i innymi wyrobami chemii przemysłowej, **36** pośrednictwo w sprzedaży maszyn, urządzeń przemysłowych, statków i samolotów, **37** wykonawstwo instalacji: centralnego ogrzewania, wentylacyjnych i wodnych, **42** doradztwo w zakresie sprzętu komputerowego, oprogramowania komputerowego i przetwarzania danych, projektowanie techniczne: budowlane, urbanistyczne i technologiczne.

(111) **194589** (220) 2005 02 14 (210) 291101

(151) 2007 09 21 (441) 2005 05 30

(732) PROTYM AIR SYSTEMS Sp. z o.o., Przeźmierowo, PL.

(540)



Kolor znaku: niebieski, szary

(531) 15.1.13, 26.1.5, 27.5.1, 29.1.12

(510), (511) **11** pompy ciepłe, klimatyzatory, akcesoria i części zamienne do pomp ciepłych i klimatyzatorów, **19** wyroby z tworzyw sztucznych: płyty, arkusze, rury, kształtki, opakowania, profile dla budownictwa, **35** prowadzenie sklepu i/lub hurtowni z wyrobami z tworzyw sztucznych, pompami ciepłymi, klimatyzatorami elektrycznymi, artykułami gospodarstwa domowego i artykułami radiowo-telewizyjnymi, materiałami budowlanymi, artykułami wyposażenia sanitarnego budynków, żywicami, klejami i innymi wyrobami chemii przemysłowej, **36** pośrednictwo w sprzedaży maszyn, urządzeń przemysłowych, statków i samolotów, **37** wykonawstwo instalacji: centralnego ogrzewania, wentylacyjnych i wodnych, **42** doradztwo w zakresie sprzętu komputerowego, oprogramowania komputerowego i przetwarzania danych, projektowanie techniczne: budowlane, urbanistyczne i technologiczne.

(111) **194590** (220) 2005 02 14 (210) 291102
(151) 2007 09 21 (441) 2005 05 30
(732) PROTYM AIR SYSTEMS Sp. z o.o., Przeźmierowo, PL.
(540) dbamy o dobry klimat

(510), (511) **11** pompy ciepłe, klimatyzatory, akcesoria i części zamienne do pomp ciepłych i klimatyzatorów, **19** wyroby z tworzyw sztucznych: płyty, arkusze, rury, kształtki, opakowania, profile dla budownictwa, **35** prowadzenie sklepu i/lub hurtowni z wyrobami z tworzyw sztucznych, pompami ciepłymi, klimatyzatorami elektrycznymi, artykułami gospodarstwa domowego i artykułami radiowo-telewizyjnymi, materiałami budowlanymi, artykułami wyposażenia sanitarnego budynków, żywicami, klejami i innymi wyrobami chemii przemysłowej, **36** pośrednictwo w sprzedaży maszyn, urządzeń przemysłowych, statków i samolotów, **37** wykonawstwo instalacji: centralnego ogrzewania, wentylacyjnych i wodnych, **42** doradztwo w zakresie sprzętu komputerowego, oprogramowania komputerowego i przetwarzania danych, projektowanie techniczne: budowlane, urbanistyczne i technologiczne.

(111) **194591** (220) 2005 03 07 (210) 292060
(151) 2007 09 25 (441) 2005 06 13
(732) ZEPTER INTERNATIONAL POLAND Spółka z o.o., Warszawa, PL.
(540)



Kolor znaku: niebieski

(531) 26.7.25, 26.11.3, 27.5.1, 29.1.4

(510), (511) **03** kosmetyki, kosmetyki upiększające, **07** urządzenia do czyszczenia parowe, **08** noże, łyżki, widelce, **09** alarmy, **10** aparaty do pomiaru ciśnienia tętniczego krwi, termometry do celów medycznych, inhalatory, aparaty do masażu, lampy do celów leczniczych, narzędzia elektryczne do akupunktury, **11** aparatura i urządzenia do uzdatniania wody, urządzenia i instalacje do zmiękczenia wody, suszarki do włosów, **14** biżuteria, zegarki, **16** przyrządy do pisania, **21** naczynia nie z metali szlachetnych, naczynia do picia, zastawa stołowa (inna niż noże, widelce i łyżki) nie z metali szlachetnych, porcelana, tace do użytku domowego nie z metali szlachetnych, wazony nie z metali szlachetnych, pojemniki do użytku w gospodarstwie domowym nie z metali szlachetnych, **24** bielizna pościelowa, niepapierowe obrusy na stół.

(111) **194592** (220) 2005 04 14 (210) 293673
(151) 2007 07 09 (441) 2005 07 25
(732) JERONIMO MARTINS DYSTYBUCJA S.A., Poznań, PL.
(540)



Kolor znaku: biały, zielony i jego odcienie, ciemnoszary, niebieski, czarny

(531) 6.7.4, 26.1.2, 27.5.1, 29.1.15

(510), (511) **29** pasztety, konserwy mięsne.

(111) **194593** (220) 2005 04 22 (210) 294121
(151) 2007 07 04 (441) 2005 07 25
(732) ZOOM SHIPPING Spółka z o.o., Gdynia, PL.
(540)



Kolor znaku: czarny, niebieski

(531) 5.5.19, 27.5.1, 29.1.12

(510), (511) **35** usługi w zakresie agencji importowo-eksportowych, informacja o działalności gospodarczej, informacja handlowa, promocja sprzedaży na rzecz osób trzecich, pokazy towarów, pośrednictwo pracy, rekrutacja personelu, pośrednictwo handlowe, usługi zaopatrzeniowe na rzecz osób trzecich, usługi w zakresie sprzedaży hurtowej i detalicznej towarów przemysłowych i konsumpcyjnych w wyspecjalizowanych punktach sprzedaży, prowadzenie sklepu internetowego z towarami przemysłowymi i konsumpcyjnymi, usługi w zakresie sprzedaży wysyłkowej towarów przemysłowych i konsumpcyjnych, **39** usługi transportowe wszelkimi środkami transportu, usługi spedycyjne, dostarczanie towarów, dystrybucja przesyłek, pośrednictwo frachtowe, pośrednictwo w zakresie transportu, informacja o transporcie i spedycji, usługi w zakresie magazynowania towarów, wynajem magazynów, maklerstwo okrętowe i transportowe, usługi biur turystycznych w tym organizowanie wycieczek i podróży, pakowanie produktów, wynajmowanie miejsc parkingowych i składowych, dostarczanie przesyłek, usługi rozładunkowe i załadunkowe, wynajmowanie kontenerów, składowanie towarów, usługi tranzytowe, usługi kurierskie, wynajmowanie środków transportu, usługi pilotażowe, usługi w zakresie zaopatrywania statków w paliwa i smary, artykuły techniczne i wyposażenie, żywność, napoje i inne artykuły niezbędne w trakcie rejsów, usługi w zakresie agencji transportowych i żeglugowych, usługi w zakresie obsługi statków w porcie nie ujęte w innych klasach, **43** rezerwacja miejsc noclegowych, wynajem miejsc noclegowych, przygotowywanie dań i napojów na zamówienie oraz ich dostawa, usługi agencji zakwaterowania, usługi gastronomiczne i hotelarskie.

(111) **194594** (220) 2005 05 20 (210) 295381
(151) 2007 07 19 (441) 2005 08 22
(732) TVN Spółka Akcyjna, Warszawa, PL.
(540)



Kolor znaku: różowy, czerwony, pomarańczowy, szary, biały, niebieski

(531) 24.15.21, 25.7.1, 26.13.25, 27.1.1, 27.5.1, 29.1.15

(510), (511) **03** środki myjące, czyszczące, piorące i wybielające, kosmetyki, wyroby perfumeryjne, środki do pielęgnacji włosów, środki do czyszczenia zębów, **09** urządzenia i przyrządy do nagrywania, transmisji i reprodukcji dźwięku, obrazu programy telewizyjne, filmy, audycje radiowe utrwalone w formie zapisanej taśmy filmowej, taśmy video, taśmy magnetycznej, dysków optycznych w wersji przystosowanej do odtwarzania w komputerach multimedialnych, zapisane nośniki obrazu, dźwięku i informacji, automaty sprzedające i mechanizmy do urządzeń uruchamianych przez wrzucenie monety lub żetonu, maszyny liczące, sprzęt przetwarzający dane, komputery, programy komputerowe, gry komputerowe, **16** papier, karton i wyroby z tych materiałów nie ujęte w innych klasach, druki akcydensowe, kalendarze, foldery, prospekty afisze, plakaty, fotografie, nalepki, publikacje drukowane, czasopisma, książki, broszury, materiały piśmienne, papeteria, torby do pakowania z papieru i tworzyw sztucznych materiały szkoleniowe i instruktażowe (z wy-

jątkiem aparatów), **25** odzież, odzież sportowa, obuwie, nakrycia głowy, **28** gry, zabawki i sprzęt sportowy ujęte w tej klasie, gry elektroniczne inne niż komputerowe, ozdoby choinkowe, karty do gry, **35** usługi w zakresie reklamy: organizacja i prowadzenie kampanii reklamowych, wynajem i sprzedaż miejsca i czasu na cele reklamowe w środkach masowego przekazu, usługi produkcji audycji i filmów reklamowych dla radia, telewizji, filmu, internetu, usługi w zakresie dystrybucji i doręczania prospektów i próbek reklamowych, organizacji pokazów i wystaw, usługi badania opinii publicznej, badania rynku mediów i reklamy, usługi prowadzenia sklepu wielobranżowego lub hurtowni wielobranżowej z artykułami powszechnego użytku: odzież, obuwiem, wyrobami papierniczymi, kosmetykami, chemią gospodarczą, książkami, czasopismami, gazetami, sprzętem gospodarstwa domowego, meblami, wyposażeniem wnętrz, usługi sklepu internetowego polegające na zgrupowaniu na rzecz osób trzecich różnych towarów pozwalające nabywcy wygodnie je oglądać i kupować za pośrednictwem sieci teleinformatycznej, internetu, **38** usługi agencji informacyjnej: zbieranie i rozpowszechnianie informacji dotyczących bieżących wydarzeń, usługi rozpowszechniania programów telewizyjnych, reportaży, filmów dokumentalnych i fabularnych, widowisk rozrywkowych i sportowych, programów informacyjnych, usługi: emisji telewizyjnej i radiowej, obsługi przekazu dźwięku i obrazu, obsługi przekazu cyfrowego, organizowania systemów transmisyjnych dźwięku, obrazu i sygnału cyfrowego, rozpowszechniania programów i informacji za pośrednictwem sieci informatycznych - internetu, sieci teleinformatycznych i przekazu satelitarnego, rozpowszechnianie audycji z interaktywnym udziałem widzów, **41** usługi rozrywki i nauczania: organizacja rozrywkowych widowisk telewizyjnych, audycji radiowych, produkcja filmów dokumentalnych, reportaży, programów telewizyjnych, organizacji teleturniejów i konkursów, organizacji i prowadzenia teleturniejów i konkursów z interaktywnym udziałem widzów i słuchaczy w czasie realnym, organizacja nauczania, nauczanie korespondencyjne zgodnie z zapotrzebowaniem uczestników, usługi wynajmowania studia nagraniowego, filmowego, organizacji i produkcji nagrań filmowych, dźwiękowych, usługi organizacji imprez artystycznych, estradowych, sportowych, rekreacyjnych, usługi obsługi technicznej i menedżerskiej produkcji telewizyjnej i filmowej, usługi wynajmu dekoracji, kostiumów i rekwizytów, oraz pomieszczeń do celów rozrywkowych, sprzętu telewizyjnego, radiowego, filmowego, kinematograficznego, usługi wydawnicze: publikowanie książek i innych materiałów drukowanych, udostępnianie tych publikacji za pośrednictwem internetu, organizowanie konkursów piękności, zabaw, zawodów sportowych, prowadzenie parków rozrywki, **42** usługi administrowania prawami własności intelektualnej, udzielania licencji i pośrednictwa w obrocie prawami własności intelektualnej, opracowywanie i wdrażanie programów komputerowych, badania w dziedzinie usług medialnych, prognozy pogody.

(111) **194595** (220) 2005 06 15 (210) 296544
(151) 2007 06 20 (441) 2005 09 19
(732) Wojciech Fiszer, Łódź, PL.

(540) EFKA FOTO

(510), (511) **35** zgromadzenie towarów celem swobodnego wyboru dla kupujących w hurtowni, sklepie internetowym lub sklepie detalicznym ze sprzętem i akcesoriami fotograficznymi.

(111) **194596** (220) 2005 07 01 (210) 297270
(151) 2007 06 28 (441) 2005 10 03
(732) Etos S.A., Gdańsk, PL.

(540) INDIVISUAL

(510), (511) **03** kosmetyki do pielęgnacji i upiększania ciała, włosów, wyroby perfumeryjne, olejki eteryczne, środki toaletowe do mycia, golenia, **09** okulary, etui na okulary, **18** torby podróżne, sportowe, na zakupy, plażowe, plecaki szkolne, turystyczne, walizki, tornistry szkolne, teczki biurowe, aktówki, kasetki, etui na klucze, torebki, portfele, portmonetki, **20** meble do wyposażania mieszkań, biur, sklepów, hoteli, **25** odzież, obuwie, nakrycia głowy, futra, płaszcze, kurtki, ubrania, kostiumy, marynarki, żakiety, kamizelki, bluzy, wdzianka, spodnie, krótkie spodenki (szorty, bermudy), spódnice, koszule, bluzki, suknie, swetry, pulowery, dresy, bielizna dla dzieci i dorosłych, skarpety, rajstopy, pończochy, kapelusze, czapki, paski, apaszki, fulary, szale, szaliki, krawaty, muszki.

(111) **194597** (220) 2005 07 04 (210) 297319
(151) 2007 06 26 (441) 2005 10 17
(732) Etos S.A., Gdańsk, PL.
(540)

diversebäg®

(531) 26.1.12, 27.5.1

(510), (511) **03** kosmetyki do pielęgnacji i upiększania ciała, włosów, wyroby perfumeryjne, olejki eteryczne, środki toaletowe do mycia, golenia, **09** okulary, etui na okulary, **18** torby podróżne, sportowe, na zakupy, plażowe, plecaki szkolne, turystyczne, walizki, tornistry szkolne, teczki biurowe, aktówki, kasetki, etui na klucze, torebki, portfele, portmonetki, **20** meble do wyposażania mieszkań, biur, sklepów, hoteli, **25** odzież, obuwie, nakrycia głowy, futra, płaszcze, kurtki, ubrania, kostiumy, marynarki, żakiety, kamizelki, bluzy, wdzianka, spodnie, krótkie spodenki (szorty, bermudy), spódnice, koszule, bluzki, suknie, swetry, pulowery, dresy, bielizna dla dzieci i dorosłych, skarpety, rajstopy, pończochy, kapelusze, czapki, paski, apaszki, fulary, szale, szaliki, krawaty, muszki.

(111) **194598** (220) 2005 07 12 (210) 297687
(151) 2007 07 09 (441) 2005 10 17

(732) JERONIMO MARTINS DYSTRYBUCJA Spółka Akcyjna, Kostrzyn, PL.

(540)



Kolor znaku: beżowy, czarny, złoty, biały, czerwony, żółty, różowy
(531) 8.7.5, 8.7.25, 25.1.5, 27.5.1, 29.1.1, 29.1.2, 29.1.6, 29.1.8
(510), (511) **30** pizze.

(111) **194599** (220) 2005 07 12 (210) 297720
(151) 2007 08 08 (441) 2005 10 17

(732) Firma „WIECH” Wiesław Stokłosa, Sułkowice, PL.

(540)

wiech

Kolor znaku: popielaty, czerwony

(531) 27.5.1, 29.1.12

(510), (511) **20** meble, wyroby z drewna i tworzywa sztucznych nie ujęte w innych klasach, fronty meblowe, **35** usługi eksportowo-importowe oraz doradztwo handlowe, usługi w zakresie organizowania wystaw w celach handlowych, usługi w zakresie kojarzenia kontrahentów handlowych i prowadzenia przedstawicielstw handlowych podmiotów zagranicznych w kraju, prowadzenie interesów osób trzecich w zakresie prowadzenia promocji i reklamy ich wyrobów, usługi świadczone przez i dla punktów sprzedaży detalicznej i hurtowej, zwłaszcza kompleksowa oferta towarów podkreślająca ich zalety, umożliwiającą nabywcom rozpoznanie i zakup tych towarów w tym przez Internet, **37** stolarstwo meblowe, renowacja mebli.

(111) **194600** (220) 2005 07 21 (210) 298062
(151) 2007 08 08 (441) 2005 10 31

(732) Kawiarnia „PIEKIEŁKO” Barbara Ekiert, Krynica-Zdrój, PL.

(540)



Kolor znaku: czerwony, czarny, niebieski, żółty, biały

(531) 4.1.5, 27.5.1, 29.1.15

(510), (511) **32** piwo, woda mineralna, soki owocowe, **33** napoje alkoholowe, **41** organizowanie balów, organizowanie dancingów, usługi dotyczące rozrywki, **43** usługi kawiarniane i usługi gastronomiczne.(111) **194601** (220) 2005 07 26 (210) 298259

(151) 2007 07 25 (441) 2005 10 31

(732) PZ CUSSONS POLSKA S.A., Warszawa, PL.

(540)



Kolor znaku: biały, czarny, szary

(531) 1.15.5, 5.3.11, 27.5.1, 29.1.13

(510), (511) **03** kosmetyki, preparaty kosmetyczne, środki perfumeryjne, perfumy, wody toaletowe i kolońskie, preparaty kosmetyczne do golenia i po goleniu, pianki, kremy i mydła do golenia, balsamy po goleniu, kremy, pianki, talki, emulsje, płyny, toniki, żele, mleczka kosmetyczne, oliwki, balsamy do skóry, mydła, mydła w płynie, mydła dezynfekujące, mydła dezodorujące, mydła lecznicze, mydła przeciwopotowe, mydła toaletowe, mydła zawierające składniki pilingujące i/lub masujące, mydła przeciwopotowe do stóp, środki i preparaty do mycia i kąpieli, płyny, żele, kremy, pianki i mleczka pod prysznic, płyny, żele, kremy, pianki i mleczka do kąpieli, środki i preparaty do pielęgnacji ciała, środki i preparaty do mycia, pielęgnacji i ochrony włosów, farby i lakiery do włosów, środki i preparaty do układania włosów, szampony, odżywki do włosów, środki i preparaty przeciwłupieżowe, środki i preparaty do oczyszczania skóry, środki i preparaty do oczyszczania skóry o właściwościach antybakteryjnych, olejki eteryczne, dezodoranty i antyperspiranty, środki i preparaty do higieny intymnej, odświeżacze do ust, środki i preparaty do makijażu i demakijażu, środki i preparaty do pielęgnacji, malowania i ochrony ust, rzęs, brwi, paznokci, środki i preparaty do usuwania lakierów, odżywki do paznokci, środki i preparaty do opalania i chroniące przed promieniowaniem ultrafioletowym, środki i preparaty do samoopalaniania, środki i preparaty do depilacji, pudry do makijażu, pudry po kąpieli, pudry higieniczne, chusteczki nasączane płynami kosmetycznymi, środki i preparaty do pielęgnacji zębów i jamy ustnej, artykuły toaletowe, ozdoby do celów kosmetycznych, wyroby chemii gospodarczej, środki i preparaty do czyszczenia, polerowania, szorowania i ścierania, środki i preparaty do czyszczenia, polerowania, szorowania i ścierania do użytku w gospodarstwie domowym, mleczka, żele, płyny i proszki do czyszczenia i polerowania, detergenty, materiały ściernie, środki i preparaty piorące, proszki, płyny i mydła do prania, koncentraty do prania, płyny do mycia naczyń, płyny do płukania tkanin, koncentraty do płukania tkanin, antystatyczne środki i preparaty do celów domowych, środki i preparaty do zmiękczenia tkanin, krochmal, środki i preparaty do krochmalenia, środki i preparaty do namaczania tkanin, środki i preparaty do trawienia, środki i preparaty chemiczne do ożywiania kolorów do użytku domowego, mydła do ożywiania koloru tkanin, środki i preparaty wybielające stosowane w praniu, środki i preparaty do odbarwiania, środki i preparaty odłuszczone, środki i preparaty do wywabiania plam, woda do prasowania, preparaty do usuwania kamienia kotłowego dla gospodarstw domowych, środki i preparaty do prania, czyszczenia i konserwacji skóry, środki i preparaty do czyszczenia szkła, szyb i luster, **05** kosmetyki do celów leczniczych, kremy, pianki, emulsje, płyny, żele, oliwki i balsamy lecznicze, środki i preparaty przeciwłupieżowe lecznicze, sole do kąpieli do celów medycznych, kąpiele lecznicze, dezodoran-

ty inne niż do użytku osobistego, środki dezynfekcyjne do celów higienicznych, środki do odświeżania powietrza, środki odstraszające owady, środki grzybobójcze, **35** usługi prowadzenia sklepu internetowego w zakresie towarów zawartych w klasie 3 i 5.

(111) **194602** (220) 2005 07 26 (210) 298268

(151) 2007 08 23 (441) 2005 10 31

(732) WINE CLUB Sp. z o. o., Warszawa, PL.

(540) STREFA WINA

(510), (511) **33** napoje alkoholowe, **35** sprzedaż hurtowa i detaliczna napojów alkoholowych, **43** usługi gastronomiczne.(111) **194603** (220) 2005 07 29 (210) 298399

(151) 2007 07 03 (441) 2005 10 31

(732) „TYMBARK” Spółka Akcyjna, Tymbark, PL.

(540)



Kolor znaku: czerwony, biały, pomarańczowy, żółty, zielony, niebieski, czarny

(531) 5.3.15, 5.7.11, 5.7.13, 5.7.18, 5.7.21, 19.7.1, 19.8.7, 26.11.1, 27.5.1, 29.1.15

(510), (511) **29** galaretki jadalne, jogurty, owoce suszone, marmolada, produkty mleczne z owocami, napoje mleczne z sokami owocowymi, mrożone owoce, sałatki owocowe, napoje na bazie mleka, owoce konserwowane, owoce puszkowane, warzywa suszone, kefir, dżemy, produkty mleczne, mrożone mieszanki owocowe, mrożone mieszanki warzywne, mrożone mieszanki owocowo-warzywne, sałatki warzywne, **32** soki, soki owocowe, soki warzywne, soki owocowo-warzywne, napoje, napoje warzywne, napoje owocowe, napoje owocowo-warzywne, nektary, napoje bezalkoholowe, napoje izotoniczne, napoje gazowane, soki warzywne wzbogacone błonnikami, soki owocowe wzbogacone błonnikami, soki owocowo-warzywne wzbogacone błonnikami, soki z witaminami, napoje z witaminami, soki przecierowe, soki wieloowocowe, syropy do napojów.

(111) **194604** (220) 2005 07 29 (210) 298400

(151) 2007 07 03 (441) 2005 10 31

(732) „TYMBARK” Spółka Akcyjna, Tymbark, PL.

(540)



Kolor znaku: czerwony, biały, pomarańczowy, żółty, zielony, niebieski, czarny

(531) 5.3.14, 5.7.11, 5.7.13, 5.7.18, 5.7.21, 19.7.1, 19.8.7, 26.11.1, 27.5.1, 29.1.15

(510), (511) **29** galaretki jadalne, jogurty, owoce suszone, marmolada, produkty mleczne z owocami, napoje mleczne z sokami owocowymi, mrożone owoce, sałatki owocowe, napoje na bazie mleka, owoce konserwowane, owoce puszkowane, warzywa suszone, kefiry, dżemy, produkty mleczne, mrożone mieszanki owocowe, mrożone mieszanki warzywne, mrożone mieszanki owocowo-warzywne, sałatki warzywne, **32** soki, soki owocowe, soki warzywne, soki owocowo-warzywne, napoje, napoje warzywne, napoje owocowe, napoje owocowo-warzywne, nektary, napoje bezalkoholowe, napoje izotoniczne, napoje gazowane, soki warzywne wzbogacone błonnikiem, soki owocowe wzbogacone błonnikiem, soki owocowo-warzywne wzbogacone błonnikiem, soki z witaminami, napoje z witaminami, soki przecierowe, soki wieloowocowe, syropy do napojów.

(111) **194605** (220) 2005 08 04 (210) 298590
 (151) 2007 07 03 (441) 2005 11 14
 (732) TP MED Spółka z o.o., Warszawa, PL.
 (540) TEPEMED
 (510), (511) **44** usługi medyczne.

(111) **194606** (220) 2005 08 24 (210) 299273
 (151) 2007 07 05 (441) 2005 11 28
 (732) WINE CLUB Sp. z o.o, Warszawa, PL.
 (540) STREFA WINA
 (510), (511) **09** publikacje elektroniczne, programy komputerowe, **16** wydawnictwa na nośnikach papierowych, opakowania, **41** organizowanie konferencji, sympozjów, zjazdów, szkoleń, publikowanie książek i periodyków.

(111) **194607** (220) 2005 08 24 (210) 299274
 (151) 2007 07 18 (441) 2005 11 28
 (732) WINE CLUB Sp. z o.o., Warszawa, PL.
 (540)



Kolor znaku: żółty, ciemnoczerwony, biały

(531) 11.3.1, 26.1.1, 27.5.1, 29.1.13

(510), (511) **09** publikacje elektroniczne, programy komputerowe, **16** wydawnictwa na nośnikach papierowych, opakowania, **41** organizowanie konferencji, sympozjów, zjazdów, szkoleń, publikowanie książek i periodyków.

(111) **194608** (220) 2005 08 26 (210) 299374
 (151) 2007 07 18 (441) 2005 11 28
 (732) TVN Spółka Akcyjna, Warszawa, PL.
 (540)



Kolor znaku: czarny, niebieski, granatowy, żółty, biały

(531) 26.1.1, 26.13.25, 27.5.1, 29.1.15

(510), (511) **03** środki myjące, czyszczące, piorące i wybielające, kosmetyki, wyroby perfumeryjne, środki do pielęgnacji włosów, środki do czyszczenia zębów, **09** urządzenia i przyrządy do nagrywania, transmisji i reprodukcji dźwięku, obrazu, programy telewizyjne, filmy, audycje radiowe utrwalone w formie zapisanej taśmy filmowej, taśmy video, taśmy magnetycznej, dysków optycznych w wersji przystosowanej do odtwarzania w komputerach multimedialnych, zapisane

nośniki obrazu, dźwięku i informacji, automaty sprzedające i mechanizmy do urządzeń uruchamianych przez wrzucenie monety lub żetonu, maszyny liczące, sprzęt przetwarzający dane, komputery, gry komputerowe, **16** papier, karton i wyroby z tych materiałów nie ujęte w innych klasach, druki akcydensowe, kalendarze, foldery, prospekty, afisze, plakaty, fotografie, nalepki, publikacje drukowane, czasopisma, książki, broszury, materiały pismienne, papeterie, torby do pakowania z papieru i tworzyw sztucznych, materiały szkoleniowe i instruktażowe (z wyjątkiem aparatów), **25** odzież, odzież sportowa, obuwie, nakrycia głowy, **28** gry, zabawki i sprzęt sportowy ujęte w tej klasie, gry elektroniczne inne niż komputerowe, ozdoby choinkowe, karty do gry, **35** usługi w zakresie reklamy: organizacja i prowadzenie kampanii reklamowych, wynajem i sprzedaż miejsca i czasu na cele reklamowe w środkach masowego przekazu, usługi produkcji audycji i filmów reklamowych dla radia, telewizji, filmu, internetu, usługi w zakresie dystrybucji i doręczania prospektów i próbek reklamowych, organizacja pokazów i wystaw, usługi badania opinii publicznej, badania rynku mediów i reklamy, sprzedaż towarów powszechnego użytku, odzieży, obuwia, wyrobów papierniczych, kosmetyków, chemii gospodarczej, książek, czasopism, gazet, sprzętów gospodarstwa domowego, mebli, wyposażenia wnętrz poprzez zgrupowanie na rzecz osób trzecich różnych towarów pozwalające nabywcy wygodnie oglądać i kupować te towary w sklepie wielobranżowym i hurtowni wielobranżowej, prowadzenie sklepu internetowego polegające na zgrupowaniu na rzecz osób trzecich różnych towarów pozwalające nabywcy wygodnie oglądać i kupować te towary za pośrednictwem sieci teleinformatycznej, internetu, **38** usługi agencji informacyjnej: zbieranie i rozpowszechnianie informacji, usługi rozpowszechniania programów telewizyjnych, reportaży, filmów dokumentalnych i fabularnych, widowisk rozrywkowych i sportowych, programów informacyjnych, usługi: emisji telewizyjnej i radiowej, obsługi przekazu dźwięku i obrazu, obsługi przekazu cyfrowego, organizowania systemów transmisyjnych dźwięku, obrazu i sygnału cyfrowego, rozpowszechniania programów i informacji za pośrednictwem sieci informatycznych - internetu, sieci teleinformatycznych i przekazu satelitarne, organizacja audycji z interaktywnym udziałem widzów, **41** usługi rozrywki i nauczania: organizacja rozrywkowych widowisk telewizyjnych, audycji radiowych, produkcja filmów dokumentalnych, reportaży, programów telewizyjnych, organizacji teleturniejów i konkursów, organizacji teleturniejów i konkursów z interaktywnym udziałem widzów i słuchaczy w czasie realnym, organizacja nauczania, nauczanie korespondencyjne zgodnie z zapotrzebowaniem uczestników, usługi wynajmowania studia nagraniowego, filmowego, organizacji i produkcji nagrań filmowych, dźwiękowych, usługi organizacji imprez artystycznych, estradowych, sportowych, rekreacyjnych, usługi obsługi technicznej i menedżerskiej produkcji telewizyjnej i filmowej, usługi wynajmu dekoracji, kostiumów i rekwizytów oraz pomieszczeń do celów rozrywkowych, sprzętu telewizyjnego, radiowego, filmowego, kinematograficznego, usługi wydawnicze: publikowanie książek i innych materiałów drukowanych, udostępnianie tych publikacji za pośrednictwem internetu, organizowanie konkursów piękności, zabaw, zawodów sportowych, prowadzenie parków rozrywki, **42** usługi administrowania prawami własności intelektualnej, udzielania licencji i pośrednictwa w obrocie prawami własności intelektualnej, opracowywanie i wdrażanie programów komputerowych, oprogramowanie komputerowe, badania w dziedzinie usług medialnych, prognozy pogody.

(111) **194609** (220) 2005 08 31 (210) 299499
 (151) 2007 08 07 (441) 2005 12 12
 (732) Wycech Jacek, Warszawa, PL.
 (540)

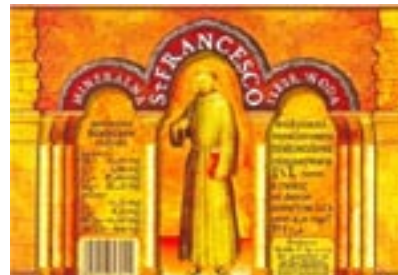

Kolor znaku: czarny, biały, czerwony, złoty

(531) 2.1.3, 7.3.2, 25.1.15, 27.5.1, 29.1.15

(510), (511) **05** wody mineralne dla celów leczniczych, **32** woda (napoje), **39** woda (dystrybucja).

(111) **194610** (220) 2005 09 15 (210) 300074
(151) 2007 09 04 (441) 2005 12 27

(732) BORYSZEWSKI S.A., Sochaczew, PL.

(540) MONSUN

(510), (511) **03** płyn o właściwościach odmrażających do spryskiwania szyb samochodowych.

(111) **194611** (220) 2005 09 23 (210) 300382
(151) 2007 09 21 (441) 2005 12 27

(732) Przedsiębiorstwo Produkcji Pasz „FERM-PASZ” Jan Rusin, Roman Rusin, Spółka jawna, Baboszewo, PL.

(540) fermmilk

(510), (511) **05** dodatki mineralno-witaminowe do pasz dla zwierząt hodowlanych do celów leczniczych, dodatki do pasz dla celów leczniczych, dodatki mleczno-witaminowe do pasz dla zwierząt hodowlanych do celów leczniczych, **31** mieszanki paszowe w postaci koncentratów białkowych, w postaci koncentratów białkowo-aminokwasowych i w postaci koncentratów białkowo-tłuszczowych, pasze dla zwierząt hodowlanych, pasze mlekozastępcze dla cieląt.

(111) **194612** (220) 2005 09 23 (210) 300383
(151) 2007 09 21 (441) 2005 12 27

(732) Przedsiębiorstwo Produkcji Pasz „FERM-PASZ” Jan Rusin, Roman Rusin Spółka jawna, Baboszewo, PL.

(540) fermmix

(510), (511) **05** dodatki mineralno-witaminowe do pasz dla zwierząt hodowlanych dla celów leczniczych, dodatki do pasz dla celów leczniczych, **31** pasze dla zwierząt hodowlanych, pasze przeznaczone do tuczu trzody chlewnej, zawierające koncentraty białkowe, białkowo-aminokwasowe i białkowo-tłuszczowe.

(111) **194613** (220) 2005 09 30 (210) 300665
(151) 2007 08 07 (441) 2006 01 09

(732) ZAKŁAD OPTYCZNY Izabela Żmizdzińska-Górny, Bielsko-Biała, PL.

(540)



Kolor znaku: niebieski, czarny, biały

(531) 2.9.4, 26.1.4, 26.4.1, 27.5.1, 29.1.13

(510), (511) **44** usługi optyczne.

(111) **194614** (220) 2005 10 05 (210) 300820
(151) 2007 07 20 (441) 2006 01 09

(732) TVN Spółka Akcyjna, Warszawa, PL.

(540) Kasa gra

(510), (511) **03** środki myjące, czyszczące, piorące i wybielające, kosmetyki, wyroby perfumeryjne, środki do pielęgnacji włosów, środki do czyszczenia zębów, **09** urządzenia i przyrządy do nagrywania, transmisji i reprodukcji dźwięku, obrazu, programy telewizyjne, filmy, audycje radiowe utrwalone w formie zapisanej taśmy filmowej, taśmy video, taśmy magnetycznej, dysków optycznych w wersji przystosowanej do odtwarzania w komputerach multimedialnych, zapisane nośniki obrazu, dźwięku i informacji, automaty sprzedające i mechanizmy do urządzeń uruchamianych przez wrzucenie monety lub żetonu, maszyny liczące, sprzęt przetwarzający dane, komputery, gry komputerowe, oprogramowanie komputerowe, **16** papier, karton i wyroby z tych materiałów nie ujęte w innych klasach, druki akcy-

densowe, kalendarze, foldery, prospekty afisze, plakaty, fotografie, nalepki, publikacje drukowane, czasopisma, książki, broszury, materiały piśmienne, papeteria, torby do pakowania z papieru i tworzyw sztucznych, materiały szkoleniowe i instruktażowe (z wyjątkiem aparatów), **25** odzież, odzież sportowa, obuwie, nakrycia głowy, **28** gry, zabawki i sprzęt sportowy ujęte w tej klasie, gry elektroniczne inne niż komputerowe, ozdoby choinkowe, karty do gry, **35** usługi w zakresie reklamy: organizacja i prowadzenie kampanii reklamowych, wynajem i sprzedaż miejsca i czasu na cele reklamowe w środkach masowego przekazu, usługi produkcji audycji i filmów reklamowych dla radia, telewizji, filmu, internetu, usługi w zakresie dystrybucji i doręczania prospektów i próbek reklamowych, organizacji pokazów i wystaw w celach reklamowych, usługi badania opinii publicznej, badania rynku mediów i reklamy, usługi prowadzenia sklepu i hurtowni wielobranżowej w zakresie sprzedaży odzieży, obuwi, wyrobów papierniczych, kosmetyków, chemii gospodarczej, książek, czasopism, gazet, sprzętów gospodarstwa domowego, mebli, wyposażenia wnętrz, prowadzenie punktów sprzedaży hurtowej i detalicznej: odzieży, obuwi, wyrobów papierniczych, kosmetyków, chemii gospodarczej, książek, czasopism, gazet, sprzętów gospodarstwa domowego, mebli, wyposażenia wnętrz za pośrednictwem Internetu, **38** usługi agencji informacyjnej: zbieranie i rozpowszechnianie informacji, usługi rozpowszechniania programów telewizyjnych, reportaży, filmów dokumentalnych i fabularnych, teleturniejów i widowisk rozrywkowych i sportowych, programów informacyjnych, usługi: emisji telewizyjnej i radiowej, obsługi przekazu dźwięku i obrazu, obsługi przekazu cyfrowego, organizowania systemów transmisyjnych dźwięku, obrazu i sygnału cyfrowego, rozpowszechniania programów i informacji za pośrednictwem sieci informatycznych - internetu, sieci teleinformatycznych i przekazu satelitarne, organizacja audycji z interaktywnym udziałem widzów, **41** usługi rozrywki i nauczania: organizacja rozrywkowych widowisk telewizyjnych, audycji radiowych, produkcja filmów dokumentalnych, reportaży, programów telewizyjnych, organizacji teleturniejów i konkursów, organizacji i prowadzenia teleturniejów i konkursów z interaktywnym udziałem widzów i słuchaczy w czasie realnym, organizacji nauczania, nauczanie korespondencyjne zgodnie z zapotrzebowaniem uczestników, usługi wynajmowania studia nagraniowego, filmowego, organizacji i produkcji nagrań filmowych, dźwiękowych, usługi organizacji imprez artystycznych, estradowych, sportowych, rekreacyjnych, usługi obsługi technicznej i menedżerskiej produkcji telewizyjnej i filmowej, usługi wynajmu dekoracji, kostiumów i rekwizytów oraz pomieszczeń do celów rozrywkowych, sprzętu telewizyjnego, radiowego, filmowego, kinematograficznego, usługi wydawnicze: publikowanie książek i innych materiałów drukowanych, udostępnianie tych publikacji za pośrednictwem internetu, organizowanie konkursów piękności, zabaw, zawodów sportowych, prowadzenie parków rozrywki, **42** usługi administrowania prawami własności intelektualnej, udzielania licencji i pośrednictwa w obrocie prawami własności intelektualnej, opracowywanie i wdrażanie programów komputerowych, badania w dziedzinie usług medialnych - prace badawczo wdrożeniowe dotyczące opracowywania i wdrażania nowych technologii, prognozy pogody.

(111) **194615** (220) 2005 10 10 (210) 301015
(151) 2007 08 03 (441) 2006 01 23

(732) HELIMED Spółka z o.o., Katowice, PL.

(540) WIDZIMY WIĘCEJ

(510), (511) **39** transport sanitarny, **44** usługi medyczne, opieka zdrowotna.

(111) **194616** (220) 2005 10 17 (210) 301242
(151) 2007 06 29 (441) 2006 01 23

(732) Zakład Przemysłu Pasmanteryjnego „PASMANTA” S.A., Halickie, PL.

(540)



Kolor znaku: czerwony, biały

(531) 9.1.7, 26.1.2, 27.5.1, 29.1.12

(510), (511) **03** środki do pielęgnacji i konserwacji obuwia, **04** knoty, **10** wkładki do obuwia, wkładki ortopedyczne usztywniające, półwkładki Pekari: z pelotą, antypoślizgowe, półwkładki żelowe, podpiętki elastyczne, korekcyjne, na ostrogi, zapiętki, kliny boczne, pelota trójkątna, podkładka antypoślizgowa, **26** taśmy sznurowadłowa, sznurowadła do butów, sznurki lamówkowe, sznurki do odzieży, taśmy elastyczne, taśmy lamówkowe.

(111) **194617** (220) 2005 10 17 (210) 301243
 (151) 2007 06 29 (441) 2006 01 23
 (732) Zakład Przemysłu Pasmanteryjnego „PASMANTA” S.A.,
 Halickie, PL.
 (540)



Kolor znaku: niebieski, biały

(531) 5.5.19, 26.1.2, 27.5.1, 29.1.12

(510), (511) **03** środki do pielęgnacji i konserwacji obuwia, **10** wkładki do obuwia, wkładki ortopedyczne usztywniające, półwkładki Pekari: z pelotą, antypoślizgowe, na ostrogi, półwkładki żelowe, podpiętki elastyczne, korekcyjne, zapiętki, kliny boczne, pelota trójkątna, podkładka antypoślizgowa, **26** sznurowadła do butów.

(111) **194618** (220) 2005 10 17 (210) 301278
 (151) 2007 06 29 (441) 2006 01 23
 (732) PPHU GREMTEX Grzegorz Szelięga, Łódź, PL.
 (540)



(531) 4.3.3, 24.9.2, 27.5.1

(510), (511) **25** odzież damska, męska, dziecięca i niemowlęca, bielizna i wyroby pończosznice, obuwie, **40** farbiarstwo i druk sitowy.

(111) **194619** (220) 2005 10 17 (210) 301280
 (151) 2007 06 29 (441) 2006 01 23
 (732) PPHU GREMTEX Grzegorz Szelięga, Łódź, PL.
 (540)



(531) 4.3.3, 24.9.2, 27.5.1

(510), (511) **25** odzież damska, męska, dziecięca i niemowlęca, bielizna i wyroby pończosznice, obuwie, **40** farbiarstwo i druk sitowy.

(111) **194620** (220) 2005 10 21 (210) 301476
 (151) 2007 08 30 (441) 2006 01 23
 (732) Jarosław Granat, Lublin, PL.
 (540)



Kolor znaku: zielony, szary i jego odcienie

(531) 26.1.16, 26.2.7, 27.5.1, 29.1.12

(510), (511) **09** elektroniczne i w postaci stron internetowych wydawnictwa, publikacje, dzienniki, serwisy informacyjne, serwisy

prasowe, foldery, **16** wydawnictwa, publikacje, dzienniki, serwisy informacyjne, serwisy prasowe, foldery, **35** działalność marketingowa i reklamowa, w tym w formie stron www, usługi redakcyjne, redagowanie stron www, usługi reprodukcji zapisanych nośników informacji, **41** pisanie scenariuszy stron internetowych, działalność wydawnicza w tym prowadzona z wykorzystaniem wszystkich nośników elektronicznych, usługi wydawnicze odnoszące się do stron internetowych, publikowanie stron internetowych, publikowanie tekstów innych niż reklamowe w formie stron www, **42** zarządzanie internetowymi platformami informacyjnymi, administrowanie stronami komputerowymi, zarządzanie serwisami internetowymi, wortalami lub portalami, produkcja stron www, wspieranie i utrzymywanie stron internetowych dla osób trzecich, projektowanie wzorów stron www, projektowanie elementów graficznych stron www, w tym ikon i menu, usługi dostępu do sieci komputerowych, rejestrowanie adresów stron www, utrzymywanie serwerów www, zarządzanie serwerami.

(111) **194621** (220) 2005 10 25 (210) 301572
 (151) 2007 07 26 (441) 2006 02 06
 (732) Przedsiębiorstwo Produkcji Materiałów Budowlanych
 „IZOLMAT” Spółka z o.o., Gdańsk, PL.

(540) IZOLMAT Plan Protection

(510), (511) **17** system izolacji warstwowej w budownictwie, w tym papowej, odpornej na ogień, mocowanej do podłoża z blachy trapezowej lub fałdowej lub podłoża betonowego lub podłoża drewnianego, **19** papa zgrzewalna odporna na ogień.

(111) **194622** (220) 2005 10 25 (210) 301573
 (151) 2007 07 26 (441) 2006 02 06
 (732) Przedsiębiorstwo Produkcji Materiałów Budowlanych
 „IZOLMAT” Spółka z o.o., Gdańsk, PL.

(540) System Izolacji IZOLMAT Fire Protection

(510), (511) **06** metalowe podłoże z blachy trapezowej lub fałdowej do osadzania izolacji, w tym papowej, **17** system izolacji warstwowej w budownictwie, w tym papowej, odpornej na ogień, mocowanej do podłoża z blachy trapezowej lub fałdowej lub podłoża betonowego lub podłoża drewnianego, **19** papa zgrzewalna odporna na ogień.

(111) **194623** (220) 2005 10 25 (210) 301585
 (151) 2007 09 19 (441) 2006 02 06
 (732) „FRANC-TEXTIL” Spółka z o.o., Żarów, PL.
 (540)



Kolor znaku: brązowy, zielony

(531) 5.5.3, 5.5.19, 27.5.1, 29.1.12

(510), (511) **20** siedziska na meble, siedziska na taborety, siedziska ogrodowe, poduszki, poduszki dekoracyjne, dekoracje przestawne do wyposażania wnętrz, **24** obrusy tekstylne, serwetki tekstylne, bieżniki stołowe, podstawki z tkanin, franki, narzuty na meble, pokrowce ochronne na meble, pledy, bielizna pościelowa, ręczniki tekstylne, tkaniny, tkaniny obiciowe, zasłony z surowców włókienniczych lub z tworzyw sztucznych, rolety materiałowe, **27** dywany, dywaniki, chodniki, wykładziny podłogowe.

(111) **194624** (220) 2005 10 26 (210) 301632
 (151) 2007 08 08 (441) 2006 02 06
 (732) Żurkowski Piotr, Warszawa, PL.

(540) WSBiL Wyższa Szkoła Bounce'u i Lansu

(510), (511) **41** organizowanie imprez sportowych, kulturalnych i rozrywkowych, organizowanie zjazdów i konkursów.

(111) **194625** (220) 2005 10 27 (210) 301690
 (151) 2007 07 11 (441) 2006 02 06
 (732) COLGATE-PALMOLIVE COMPANY, New York, US.

(540)



Kolor znaku: czerwony, niebieski, biały, żółty, szary

(531) 10.5.1, 26.4.2, 26.11.3, 27.5.1, 29.1.15

(510), (511) **03** środki wybielające i inne substancje stosowane w praniu, środki do czyszczenia, polerowania, szorowania i ścierania, mydła, środki perfumeryjne, olejki eteryczne, kosmetyki, płyny do pielęgnacji włosów, środki do czyszczenia zębów, pasty do zębów, płyny do płukania jamy ustnej, żele do mycia zębów, **05** produkty farmaceutyczne i weterynaryjne, środki sanitarne do celów medycznych, substancje dietetyczne do celów leczniczych, żywność dla niemowląt, plastry, materiały opatrunkowe, materiały do plombowania zębów, woski dentystyczne, środki odkażające, środki do zwalczania robactwa, fungicydy, herbicydy.

(111) **194626** (220) 2005 11 02 (210) 301826

(151) 2007 09 26 (441) 2006 02 06

(732) WIN - CIN Sp. z o.o., Olsztyn, PL.

(540)



Kolor znaku: żółty

(531) 27.5.1, 29.1.2

(510), (511) **33** napoje alkoholowe (z wyjątkiem piwa).(111) **194627** (220) 2005 11 14 (210) 302192

(151) 2007 08 28 (441) 2006 02 20

(732) „MOLO” Sp. z o.o., Smardzewice, PL.

(540)



Kolor znaku: granatowy

(531) 18.3.21, 18.3.23, 27.5.1, 29.1.4

(510), (511) **35** usługi w zakresie prowadzenia punktów sprzedaży hurtowej i detaliczne produktów spożywczych, alkoholowych i tytoniowych, **39** dystrybucja wody, **41** usługi w zakresie: doradztwa zawodowego, edukacji, usługi w zakresie organizowania, obsługi i prowadzenia konferencji, kongresów, sympozjów, seminariów, usługi w zakresie organizowania konkursów edukacyjnych, rozrywkowych i kulinarnych, wystaw z dziedziny kultury lub edukacji, usługi w zakresie poprawiania kondycji, organizowania obozów sportowych, zawodów sportowych, obsługi pól golfowych, obsługi basenów, usługi w zakresie wypożyczania sprzętu sportowego z wyjątkiem pojazdów, usługi w zakresie organizacji wypoczynku, balów, dyskotek, rekreacji wodnej, **43** usługi w zakresie: prowadzenia hoteli, udostępniania terenu i urządzeń kempingowych, rezerwowania i wynajmowania noclegów, barowych usług gastronomicznych, usługi w zakresie prowadzenia kawiarni, barów, restauracji, stołówek, usługi cateringowe, usługi w zakresie zakwaterowania i wyżywienia, **44** usługi w zakresie rehabilitacji osób chorych, prowadzenie usług fryzjerskich i salonów fryzjerskich, usługi salonów masażu.

(111) **194628** (220) 2005 11 21 (210) 302492

(151) 2007 08 01 (441) 2006 03 06

(732) „HIPO” - Heropolitański, Gołda, Cendrowski Spółka Jawna, Warszawa, PL.

(540) ŻUK

(510), (511) **28** zabawki.(111) **194629** (220) 2005 11 21 (210) 302515

(151) 2007 08 02 (441) 2006 03 06

(732) INTRALL POLSKA Sp. z o.o., Lublin, PL.

(540) WAYAK

(510), (511) **12** pojazdy samochodowe, części składowe do pojazdów samochodowych.(111) **194630** (220) 2005 11 21 (210) 302526

(151) 2007 09 24 (441) 2006 03 06

(732) KANCELARIA RACHUNKOWO-PRAWNA „BONA FIDE”

Sp. z o.o., Gdynia, PL.

(540)



Kolor znaku: bordowy, oliwkowy, beżowy

(531) 24.17.25, 26.4.2, 27.5.1, 29.1.13

(510), (511) **35** usługi z zakresu prowadzenia biura rachunkowego, prowadzenia ksiąg rachunkowych, przychodów, rozchodów, opracowania zeznań podatkowych i ustalania podatków, opracowanie deklaracji rozliczeniowych i ustalanie opłat obowiązkowych ubezpieczeń społecznych, doradztwo podatkowe, sporządzanie bilansów, analiza kosztów, weryfikacja rachunków, usługi związane z przeniesieniem przedsiębiorstw, **36** usługi finansowe, analizy finansowe, doradztwo w sprawach finansowych, usługi związane z likwidacją przedsiębiorstw, ekspertyzy do celów podatkowych.

(111) **194631** (220) 2005 11 21 (210) 302545

(151) 2007 08 02 (441) 2006 03 06

(732) Bank Zachodni WBK S.A., Wrocław, PL.

(540)



Kolor znaku: biały, pomarańczowy, szary

(531) 26.4.2, 26.11.3, 27.5.1, 29.1.13

(510), (511) **36** usługi bankowe.(111) **194632** (220) 2005 11 28 (210) 302929

(151) 2007 09 05 (441) 2006 03 06

(732) Niepubliczny Zakład Opieki Zdrowotnej Centrum Leczenia

Niepłodności GAMETA Barbara Modzelewska-Radwan, Łódź, PL.

(540)



Kolor znaku: niebieski

(531) 2.7.12, 26.1.2, 29.1.4

(510), (511) **44** kliniki medyczne, usługi medyczne.

(111) **194633** (220) 2005 12 01 (210) 303028
 (151) 2007 08 02 (441) 2006 03 06
 (732) GLASSTAR Waldemar Radomiński, Warszawa, PL.
 (540) GLASSTAR
 (510), (511) **19** materiały budowlane niemetalowe, w szczególności wykorzystywane przy budowie, naprawie i remontach dróg, mostów, nasypów, skarp oraz budynków, **37** usługi budowlano-remontowe zwłaszcza w zakresie budowy, napraw i remontów dróg, mostów, nasypów, skarp oraz budynków.

(111) **194634** (220) 2005 12 02 (210) 303119
 (151) 2007 09 21 (441) 2006 03 06
 (732) „ASTIN” Sp. z o.o., Warszawa, PL.
 (540)



Kolor znaku: czarny, szary, czerwony, biały

(531) 26.4.2, 27.5.1, 29.1.14
 (510), (511) **06** aluminium, osprzęt do drzwi metalowy, rolki, wózki i prowadnice do drzwi przesuwanych, okucia metalowe do drzwi i okien, drzwi metalowe, **19** drzwi niemetalowe, drzwi przesuwne, **20** drzwi do mebli, szafy wnękowe, osprzęt do drzwi i okien niemetalowy, meble, **37** stolarstwo meblowe.

(111) **194635** (220) 2005 12 06 (210) 303231
 (151) 2007 08 27 (441) 2006 03 20
 (732) UNILEVER N.V., Rotterdam, NL.
 (540)



Kolor znaku: złoty, czerwony, biały, pomarańczowy, różowy, żółty, czarny

(531) 8.1.9, 8.1.16, 11.3.18, 25.1.15, 26.1.2, 26.11.3, 27.5.1, 29.1.15
 (510), (511) **29** produkty mleczne, masło, oleje i tłuszcze jadalne, margaryna.

(111) **194636** (220) 2005 12 12 (210) 303466
 (151) 2007 08 03 (441) 2006 03 20
 (732) Krakowska Fundacja Żeglarstwa Sportu i Turystyki „HALS”, Kraków, PL.
 (540)



Kolor znaku: granatowy

(531) 9.1.7, 18.4.1, 24.17.10, 29.1.4
 (510), (511) **09** dyski kompaktowe audio-wideo, dyski optyczne, kasety wideo, kasety wideo z gramami, **16** afisze, plakaty, akwaforty, akwarele, albumy, almanachy, atlasy, bilety, bloczki do pisania, chorągiewki papierowe, czasopisma, materiały drukowane, gazety, kalendarze, karty muzyczne z życzeniami, karty pocztowe, komiksy, koperty jako artykuły piśmienne, książki, zakładki do książek, podstawki pod kufle do piwa, papier do pisania listów, mapy, modele, makiety architektoniczne, nalepki, naklejki jako materiały piśmienne, notatniki, notesy,

karty pocztowe, prospekty, śpiewniki, tablice szkolne, **41** usługi klubowe w zakresie rozrywki lub nauczania, organizowanie konkursów edukacyjnych lub rozrywkowych, publikowanie książek, obozy sportowe, organizowanie obozów sportowych, usługi obozów wakacyjnych w zakresie rozrywki i zabawy, organizowanie przyjęć, organizowanie spektakli, organizowanie wystaw z dziedziny kultury lub edukacji, organizowanie zawodów sportowych, realizacja spektakli, rezerwowanie miejsc na spektakle, wypożyczanie sprzętu sportowego (z wyjątkiem pojazdów), organizowanie obozów wakacyjnych w zakresie rozrywki, usługi związane z organizacją wypoczynku, organizacja wystaw związanych z kulturą lub edukacją.

(111) **194637** (220) 2005 12 12 (210) 303467
 (151) 2007 08 03 (441) 2006 03 20
 (732) Krakowska Fundacja Żeglarstwa Sportu i Turystyki „HALS”, Kraków, PL.
 (540)



Kolor znaku: granatowy

(531) 27.5.1, 29.1.4
 (510), (511) **09** dyski kompaktowe audio-wideo, dyski optyczne, kasety wideo, kasety wideo z gramami, **16** afisze, plakaty, akwaforty, akwarele, albumy, almanachy, atlasy, bilety, bloczki do pisania, chorągiewki papierowe, czasopisma, materiały drukowane, gazety, kalendarze, karty muzyczne z życzeniami, karty pocztowe, komiksy, koperty jako artykuły piśmienne, książki, zakładki do książek, podstawki pod kufle do piwa, papier do pisania listów, mapy, modele, makiety architektoniczne, nalepki, naklejki jako materiały piśmienne, notatniki, notesy, karty pocztowe, prospekty, śpiewniki, tablice szkolne, **41** usługi klubowe w zakresie rozrywki lub nauczania, organizowanie konkursów edukacyjnych lub rozrywkowych, publikowanie książek, obozy sportowe, organizowanie obozów sportowych, usługi obozów wakacyjnych w zakresie rozrywki i zabawy, organizowanie przyjęć, organizowanie spektakli, organizowanie wystaw z dziedziny kultury lub edukacji, organizowanie zawodów sportowych, realizacja spektakli, rezerwowanie miejsc na spektakle, wypożyczanie sprzętu sportowego (z wyjątkiem pojazdów), organizowanie obozów wakacyjnych w zakresie rozrywki, usługi związane z organizacją wypoczynku, organizacja wystaw związanych z kulturą lub edukacją.

(111) **194638** (220) 2005 12 31 (210) 304385
 (151) 2007 08 27 (441) 2006 04 03
 (732) „VITFOSS” Sp. z o.o., Osielesko, PL.
 (540)



Kolor znaku: czarny, biały, niebieski, zielony, żółty, czerwony

(531) 1.15.1, 27.5.1, 29.1.15
 (510), (511) **31** produkty rolnicze, ogrodnicze i leśne oraz ziarna, żywe zwierzęta, świeże owoce i warzywa, nasiona, rośliny i naturalne kwiaty, gotowa pasza treściwa dla zwierząt, komponenty paszowe, koncentraty paszowe, superkoncentraty paszowe, mieszanki witaminowo-mikroelementowe dla zwierząt, mieszanki witaminowo-mine-ralne dla zwierząt, **40** usługi w zakresie mieszania pasz.

(111) **194639** (220) 2005 12 31 (210) 304386
 (151) 2007 08 27 (441) 2006 04 03
 (732) „VITFOSS” Sp. z o.o., Osielesko, PL.
 (540) VITFOSS

(510), (511) **31** produkty rolnicze, ogrodnicze i leśne oraz ziarna, żywe zwierzęta, świeże owoce i warzywa, nasiona, rośliny i naturalne kwiaty, gotowa pasza treściwa dla zwierząt, komponenty paszowe, koncentraty paszowe, superkoncentraty paszowe, mieszanki witaminowo-mikroelementowe dla zwierząt, mieszanki witaminowo-mine-ralne dla zwierząt, **40** usługi w zakresie mieszania pasz.

(111) **194640** (220) 2006 01 03 (210) 304421
 (151) 2007 09 11 (441) 2006 04 18
 (732) Bristol-Myers Squibb Medical Imaging, Inc., New York, US.
 (540) ABLAVAR

(510), (511) **05** produkty farmaceutyczne przeznaczone dla ludzi do leczenia i zapobiegania otyłości, cukrzycy, nietrzymania moczu lub kału, chorób sercowo-naczyniowych, chorób i zaburzeń centralnego układu nerwowego, udarów, nowotworów, zapaleń i chorób zapalnych, chorób układu oddechowego i chorób zakaźnych, chorób autoimmunologicznych, odrzuceń przeszczepów narządów mięsnych, produkty farmaceutyczne przeznaczone dla ludzi, a mianowicie antybiotyki, środki przeciwgrzybicze, przeciwwirusowe i immunosupresyjne, przeciwciała, produkty farmaceutyczne do diagnostyki przeznaczone dla ludzi do zwiększania częstości akcji serca oraz środki do obrazowania kontrastowego.

(111) **194641** (220) 2005 11 09 (210) 302073
 (151) 2007 09 26 (441) 2006 02 20
 (732) NYCOMED PHARMA SPÓŁKA Z OGRANICZONĄ ODPOWIEDZIALNOŚCIĄ, Warszawa, PL.
 (540)



Kolor znaku: czerwony, czarny, niebieski
 (531) 26.11.3, 27.5.1, 29.1.13
 (510), (511) **05** preparaty farmaceutyczne.

(111) **194642** (220) 2003 12 15 (210) 273895
 (151) 2006 09 25 (441) 2004 04 19
 (732) Zakłady Mięsne Sp. Jawna Konarczak, Pogorzela, PL.
 (540)



Kolor znaku: biały, czerwony, popielaty, czarny
 (531) 3.4.1, 14.7.2, 24.1.15, 27.5.1, 27.7.1, 29.1.14
 (510), (511) **29** mięso i ekstrakty mięsne, przetwory mięsne, szynka, wędliny, kiełbasy, kaszanka, flaki, bekon, słonina, smalec, tłuszcze do smarowania, mięso konserwowane, konserwy mięsne i mięsno-warzywne, pasztety, pasztety mięsne, sosy mięsne, wyroby garmażeryjne na bazie mięsa, drób, przetwory z drobiu, dziczyzna, **40** ubój zwierząt, przetwórstwo mięsa, wędzenie żywności.

(111) **194643** (220) 2004 04 05 (210) 278800
 (151) 2007 08 07 (441) 2004 07 12
 (732) TBD S.A., Dębica, PL.
 (540)



(531) 27.5.1
 (510), (511) **02** farby, **35** prowadzone punktów sprzedaży farb: ekspozycja i reklama farb w sklepach.

(111) **194644** (220) 2004 11 15 (210) 287631
 (151) 2007 05 15 (441) 2005 02 21
 (732) ANNE MARIŁ S.A., Bydgoszcz, PL.

(540)



Kolor znaku: szary i jego odcienie, czarny, żółty
 (531) 1.1.1, 26.1.2, 27.5.1, 29.1.13

(510), (511) **09** okulary, szkło optyczne, szkła kontaktowe, soczewki, okulary słoneczne, okulary specjalne, oprawki do okularów.

(111) **194645** (220) 2005 02 09 (210) 290918
 (151) 2007 07 17 (441) 2005 05 16
 (732) CHARISTIA 2, Agnieszka Cieślík, Kozy, PL.
 (540)

+ CHRISTIANUS +

Kolor znaku: czerwony, czarny, biały
 (531) 24.13.1, 24.17.5, 27.5.1, 29.1.13

(510), (511) **16** dewocjonalia nie ujęte w innych klasach, różańce, reprodukcje graficzne, kartki pocztowe świąteczne, **30** pieczywo liturgiczne, opłatki wigilijne, hostie mszalne, komunikanty, herbatniki, sucharki, ciasta, ciasteczka, **33** wino, wino mszalne.

(111) **194646** (220) 2005 02 22 (210) 291480
 (151) 2007 04 24 (441) 2005 05 30
 (732) Lichota Jacek, Warszawa, PL.
 (540)

Telestrada

Kolor znaku: granatowy, morski

(531) 27.5.1, 29.1.4

(510), (511) **38** usługi telefoniczne, połączenia telefoniczne, telefonia komórkowa.

(111) **194647** (220) 2005 04 18 (210) 293898
 (151) 2007 06 28 (441) 2005 07 25
 (732) „PIOTR I PAWEŁ” Spółka z ograniczoną odpowiedzialnością, Poznań, PL.

(540) Piotr i Paweł

(510), (511) **03** artykuły chemii gospodarczej: płyny do mycia naczyń, płyny do mycia szyb i lusterek, uniwersalne płyny do mycia, preparaty do polerowania, środki do nadawania połysku, proszki i płyny do prania, zmiękczenia tkanin, płukania tkanin, środki wybielające, preparaty do krochmalenia, środki czyszczące, preparaty do szorowania i preparaty do udrażniania rur, preparaty do usuwania rdzy i kamienia, środki do odtłuszczania i ścierania, pasty do obuwia, pasty do podłóg i mebli, kosmetyki i środki perfumeryjne, środki do pielęgnacji skóry ciała i twarzy, włosów, zębów, mydła, **09** urządzenia do nagrywania, transmisji lub reprodukcji dźwięku lub obrazu, magnetyczne nośniki danych, płyty (dyski) z nagraniami, dyski kompaktowe, kasety wideo, taśmy do nagrywania dźwięku, sprzęt przetwarzający dane i komputery, komputerowe urządzenia peryferyjne, programy komputerowe, gry komputerowe, **29** mięso, przetwory mięsne, wędliny, mleko i produkty mleczne, sery, jaja, tłuszcze jadalne i oleje, ryby i żywność produkowana z ryb, sałatki warzywne i owocowe, surówki, warzywa gotowane, konserwowane, suszone, mrożone, owoce gotowane, mrożone, konserwowane, galaretki, dżemy, konfitury, chipsy i chrupki ziemniaczane, grzyby konserwowane, zupy, skorupiaki nieżywe, **30** wyroby cukiernicze, słodczyce, lody, wyroby piekarnicze, mąka i produkty zbożowe, kawa, herbata, kakao, napoje na bazie kawy, herbaty i kakao, cukier, sól, przyprawy, ryż, tapioka, makarony, płatki zbożowe, kasze spożywcze, chipsy (produkty zbożowe), drożdże, proszek do pieczenia, ciasta w proszku, aromaty do ciast inne niż oleje esencyjne, sosy (przyprawy), sosy do sałatek i mięsa, muesli, musztarda, majonezy, bułka tarta, pizze, **31** świeże warzywa, świeże owoce, świeże grzyby, kwiaty naturalne i suszo-

ne, orzechy laskowe, orzechy arachidowe, migdały, pożywienie dla zwierząt domowych, ryby żywe, zioła ogrodowe świeże, **32** napoje bezalkoholowe: gazowane, niegazowane, musujące, syropy zagęszczane, soki, napoje owocowe, wody mineralne, stołowe, gazowane i niegazowane, wyciągi z owoców, zaprawy do napojów, preparaty do przygotowywania napojów, koncentraty napojów, piwo, **33** napoje alkoholowe (z wyjątkiem piwa), **35** usługi w zakresie franchisingu, doradztwo w zakresie organizacji i zarządzania działalnością gospodarczą, reklama, administrowanie działalności handlowej, prace biurowe, zgrupowanie na rzecz osób trzecich różnych towarów pozwalające nabywcy wygodnie oglądać i kupować te towary na stronie Web oraz w sieci sklepów, w szczególności hipermarketów, supermarketów.

(111) **194648** (220) 2005 06 16 (210) 296516
 (151) 2007 06 27 (441) 2005 09 19
 (732) ELFOOD-DYSTRYBUCJA Sp. z o.o., Szczecin, PL.
 (540)



Kolor znaku: granatowy, czerwony

(531) 26.11.1, 27.5.1, 29.1.12

(510), (511) **29** białko spożywcze, bita śmietana, buliony, preparaty do produkcji bulionów, owoce i warzywa konserwowane, mrożone, suszone i przerobione na inne sposoby, chrupki owocowe i warzywne, chrupki ziemniaczane, mięso i wyroby na bazie mięsa, drób i wyroby na bazie drobiu, ryby i owoce morza nieżywe, wyroby i potrawy na bazie ryb i owoców morza, ekstrakty spożywcze z ryb i mięsa lub z przewagą ryb i mięsa, susze spożywcze z mięsa i ryb, galaretki jadalne, grzyby konserwowane, suszone i przerobione na inne sposoby, pasztety, wyroby i potrawy na bazie grzybów, jaja, jaja w proszku, kawior, kazeina do celów spożywczych, orzechy spreparowane, koncentraty warzywne i owocowe, konfitury, konserwy mięsne, rybne, warzywne, owocowe oraz konserwy z mieszanek tych składników, marmolady, kumys, lój spożywczy, oleje i tłuszcze jadalne, masło, margaryna, mieszanki tłuszczowe, kremy na bazie masła, mleko, nabiał we wszelkiej postaci, produkty mleczne, wyroby na bazie mleka, napoje na bazie mleka i wyrobów mleczarskich, owoce i warzywa puszkowane, żelatyna spożywcza, skórki owocowe, sałatki owocowe i warzywne, pasty do kanapek zawierające tłuszcz, pektyna do celów spożywczych, dżemy, potrawy na bazie mięsa, potrawy na bazie warzyw lub owoców, potrawy na bazie drobiu, pulpa owocowa, proteiny spożywcze, pyłki kwiatowe jadalne, wyroby spożywcze na bazie ziemniaków, potrawy na bazie ziemniaków w tym placki, pyzy, knedle, frytki, zupy, składniki do sporządzania zup, rośliny strączkowe konserwowane, serwatka, sery i wyroby oraz potrawy na bazie serów, wodorosty do celów spożywczych, zioła ogrodowe konserwowane, wyroby, potrawy i przekąski na bazie składników zawartych w tej klasie, artykuły spożywcze i potrawy zawarte w tej klasie w stanie zamrożonym, **30** aromaty do żywności, aromaty do ciast, preparaty stabilizujące do żywności, w tym do kremów i bitej śmietany, budynie, enzymy do ciast, ozdoby jadalne do ciast i deserów, wyroby piekarnicze, cukiernicze i ciastkarskie, ciasta w proszku, cukier, przyprawy, czekolada, napoje i wyroby na bazie czekolady, drożdże, zczyny do ciast, esencje do artykułów żywnościowych, glukoza do celów spożywczych, grysiki, herbata, napoje na bazie herbaty, kakao, napoje i wyroby na bazie kakao, kawa, wyroby i napoje na bazie kawy, kanapki, kasze spożywcze, preparaty roślinne zastępujące kawę, keczup, sosy mięsne, sosy do potraw, sosy do ciast i deserów, kleik spożywczy na bazie mleka, sól kuchenna, kukurydza mielona, kukurydza prażona, płatki kukurydziane, lody, polewy do lodów, środki do produkcji lodów, lody w proszku, majonez, mąka i wyroby na bazie mąki, potrawy na bazie mąki w tym placki, kluski, knedle, naleśniki, pierogi, tortille, pizza, makaron, potrawy na bazie makaronu, zapiekanki, kanapki, miód i wyroby na bazie miodu, produkty zbożowe, kasze, produkty spożywcze na bazie zbóż i kasz muesli, musztarda, kremy nie ujęte w innych klasach, ryż, potrawy i wyroby na bazie ryżu, sushi, wyroby i potrawy na bazie składników zawartych w tej klasie, artykuły spożywcze i potrawy zawarte w tej klasie w stanie zamrożonym, przyprawy, lód do napojów, **32** napoje

bezalkoholowe, woda mineralna, soki i napoje owocowe, warzywne i warzywno-owocowe, syropy do sporządzania napojów, pastylki do sporządzania napojów, brzczecka piwna, wyciągi z owoców bezalkoholowe, esencje do produkcji napojów, proszki do sporządzania napojów, koktajle bezalkoholowe, preparaty do produkcji napojów, napoje izotermiczne, napoje energetyczne, napoje serwatkowe, nektary owocowe, piwo, napoje na bazie piwa, **43** usługi gastronomiczne, przygotowywanie żywności na zamówienie oraz jej dostawa.

(111) **194649** (220) 2005 07 26 (210) 298258
 (151) 2007 07 26 (441) 2005 10 31
 (732) PZ CUSSONS POLSKA S.A., Warszawa, PL.
 (540)



Kolor znaku: biały, srebrny, bordowy

(531) 5.3.20, 26.4.1, 27.5.1, 29.1.13

(510), (511) **03** kosmetyki, preparaty kosmetyczne, środki perfumeryjne, perfumy, wody toaletowe i kolońskie, preparaty kosmetyczne do golenia i po goleniu, pianki, kremy i mydła do golenia, balsamy po goleniu, kremy, pianki, talki, emulsje, płyny, toniki, żele, mleczka kosmetyczne, oliwki, balsamy do skóry, mydła, mydła w płynie, mydła dezynfekujące, mydła dezodoryzujące, mydła lecznicze, mydła przeciwopotowe, mydła toaletowe, mydła zawierające składniki pilingujące i/lub masujące, mydła przeciwopotowe do stóp, środki i preparaty do mycia i kąpieli, płyny, żele, kremy, pianki i mleczka pod prysznic, płyny, żele, kremy, pianki i mleczka do kąpieli, środki i preparaty do pielęgnacji ciała, środki i preparaty do mycia, pielęgnacji i ochrony włosów, farby i lakiery do włosów, środki i preparaty do układania włosów, szampony, odżywki do włosów, środki i preparaty przeciwłupieżowe, środki i preparaty do oczyszczania skóry, środki i preparaty do oczyszczania skóry o właściwościach antybakteryjnych, olejki eteryczne, dezodoranty i antyperspiranty, środki i preparaty do higieny intymnej, odświeżacze do ust, środki i preparaty do makijażu i demakijażu, środki i preparaty do pielęgnacji, malowania i ochrony ust, rzęs, brwi, paznokci, środki i preparaty do usuwania lakierów, odżywki do paznokci, środki i preparaty do opalania i chroniące przed promieniowaniem ultrafioletowym, środki i preparaty do samoopalanania, środki i preparaty do depilacji, pudry do makijażu, pudry po kąpieli, pudry higieniczne, chusteczki nasączone płynami kosmetycznymi, środki i preparaty do pielęgnacji zębów i jamy ustnej, artykuły toaletowe, ozdoby do celów kosmetycznych, wyroby chemii gospodarczej, środki i preparaty do czyszczenia, polerowania, szorowania i ścierania, środki i preparaty do czyszczenia, polerowania, szorowania i ścierania do użytku w gospodarstwie domowym, mleczka, żele, płyny i proszki do czyszczenia i polerowania, detergenty, materiały ściernie, środki i preparaty piorące, proszki, płyny i mydła do prania, koncentraty do prania, płyny do mycia naczyń, płyny do płukania tkanin, koncentraty do płukania tkanin, antystatyczne środki i preparaty do celów domowych, środki i preparaty do zmiękczenia tkanin, krochmal, środki i preparaty do krochmalenia, środki i preparaty do namaczania tkanin, środki i preparaty do trawienia, środki i preparaty chemiczne do ożywiania kolorów do użytku domowego, mydła do ożywiania koloru tkanin, środki i preparaty wybielające stosowane w praniu, środki i preparaty do odbarwiania, środki i preparaty od-tłuszczające, środki i preparaty do wywabiania plam, woda do prasowania, preparaty do usuwania kamienia kotłowego dla gospodarstw domowych, środki i preparaty do prania, czyszczenia i konserwacji skóry, środki i preparaty do czyszczenia szkl, szyb i luster, **05** kosmetyki do celów leczniczych, kremy, pianki, emulsje, płyny, żele, oliwki i balsamy lecznicze, środki i preparaty przeciwłupieżowe lecznicze, sole do kąpieli do celów medycznych, kąpiele lecznicze, dezodoranty inne niż do użytku osobistego, środki dezynfekcyjne do celów higienicznych, środki do odświeżania powietrza, środki odświeżające owady, środki grzybobójcze, **35** usługi prowadzenia sklepu internetowego w zakresie towarów zawartych w klasie 3 i 5.

(111) **194650** (220) 2005 07 29 (210) 298358
 (151) 2007 08 06 (441) 2005 10 31

(732) Operator Gazociągów Przesyłowych GAZ - SYSTEM Spółka z ograniczoną odpowiedzialnością, Warszawa, PL.
(540)



Kolor znaku: czerwony, czarny

(531) 1.15.5, 26.2.1, 26.11.1, 27.5.1, 29.1.12

(510), (511) **04** paliwa gazowe, **37** usługi budowy i konserwacji rurociągów, **39** usługi transportowania poprzez rurociągi, magazynowanie, **42** usługi opracowywania projektów technicznych.

(111) **194651** (220) 2005 08 12 (210) 298852
(151) 2007 08 07 (441) 2005 11 14
(732) Point Group Spółka z o.o., Warszawa, PL.
(540)

machina

(531) 27.5.1

(510), (511) **09** publikacje elektroniczne, **16** druki, periodyki, katalogi, materiały piśmienne, kalendarze, materiały szkoleniowe i instruktażowe, fotografie, **35** usługi reklamowe, usługi informacji handlowej, badania rynku, sondaże opinii publicznej, wynajem miejsc na ogłoszenia i reklamy, publikowanie tekstów reklamowych, ogłoszeń prasowych, wypożyczanie materiałów reklamowych, prowadzenie rankingów, prowadzenie rankingów w środowiskach studenckich, **38** usługi agencji informacyjnych w zakresie wiadomości i aktualności, **41** usługi w zakresie publikowania tekstów (innych niż reklamowe) i książek, produkcji filmów, organizowania spektakli, zawodów, wystaw, seminariów, konferencji, usługi klubowe w zakresie rozrywki i edukacji, informacje o rekreacji, imprezach rozrywkowych, edukacji, sporcie, organizowanie i prowadzenie dyskotek, usługi z dziedziny fotoreportaży, **42** usługi biur redakcyjnych na rzecz osób trzecich.

(111) **194652** (220) 2005 09 09 (210) 299837
(151) 2007 08 21 (441) 2005 12 12
(732) „APATOR” Spółka Akcyjna, Toruń, PL.
(540) LEW Energomat

(510), (511) **09** urządzenia elektroniczne uruchamiane poprzez wrzucenie monety służące do sprzedaży i dystrybucji energii elektrycznej, gazu, energii cieplnej, wody i innych mediów energetycznych za pomocą systemu generowania kodów dla przedpłatowych liczników energii elektrycznej, cieplnej, zużycia gazu i innych mediów przy użyciu automatycznego urządzenia sprzedającego kody.

(111) **194653** (220) 2005 10 25 (210) 301603
(151) 2007 07 13 (441) 2006 02 06
(732) „BIS” Busz, Pszczoła, Staro, Spółka Jawna, Bielsko-Biała, PL.
(540) Goodfish

(510), (511) **28** czerpaki do połowu ryb, haczyki wędkarskie, kołowrotki wędkarskie, linki, żyłki wędkarskie, spławiki dla wędkarstwa, pływak dla wędkarstwa, przynęty stosowane w wędkarstwie - sztuczne, błystki, strzelby harpunowe, wabiki dla rybołówstwa, wobler, wędki do łowienia, drobny sprzęt wędkarski.

(111) **194654** (220) 2005 10 25 (210) 301604
(151) 2007 07 25 (441) 2006 02 06
(732) „BIS” Busz, Pszczoła, Staro, Spółka Jawna, Bielsko-Biała, PL.
(540) Powerflex

(510), (511) **28** czerpaki do połowu ryb, haczyki wędkarskie, kołowrotki wędkarskie, linki, żyłki wędkarskie, spławiki dla wędkarstwa, pływak dla wędkarstwa, przynęty stosowane w wędkarstwie - sztuczne, błystki, strzelby harpunowe, wabiki dla rybołówstwa, wobler, wędki do łowienia, drobny sprzęt wędkarski.

(111) **194655** (220) 2005 10 25 (210) 301608
(151) 2007 07 13 (441) 2006 02 06
(732) „BIS” Busz, Pszczoła, Staro, Spółka Jawna, Bielsko-Biała, PL.

(540) Tanaga

(510), (511) **28** czerpaki do połowu ryb, haczyki wędkarskie, kołowrotki wędkarskie, linki, żyłki wędkarskie, spławiki dla wędkarstwa, pływak dla wędkarstwa, przynęty stosowane w wędkarstwie - sztuczne, błystki, strzelby harpunowe, wabiki dla rybołówstwa, wobler, wędki do łowienia, drobny sprzęt wędkarski.

(111) **194656** (220) 2005 11 07 (210) 301949
(151) 2007 08 01 (441) 2006 02 20
(732) POLIFARB KALISZ S.A., Kalisz, PL.
(540) AKRYLBOND
(510), (511) **02** farby i lakiery.

(111) **194657** (220) 2005 11 07 (210) 301951
(151) 2007 08 01 (441) 2006 02 20
(732) POLIFARB KALISZ S.A., Kalisz, PL.
(540) PROKAL
(510), (511) **02** farby proszkowe.

(111) **194658** (220) 2005 12 12 (210) 303491
(151) 2007 09 21 (441) 2006 03 20
(732) Imperial Tobacco Polska S.A., Jankowice, PL.
(540) GARANT
(510), (511) **34** artykuły dla palaczy, bibułka do papierosów, pojemniki na papierosy, lufki do papierosów, filtry do papierosów, ręczne urządzenia do robienia papierosów, ręczne urządzenia do napełniania tytoniem papierosowych lufek wszystkie w/w zawarte tej klasie.

(111) **194659** (220) 2006 01 05 (210) 304482
(151) 2007 09 18 (441) 2006 04 18
(732) ANS Centrum Sp. z o.o., Warszawa, PL.
(540)



(531) 3.9.1, 11.3.5, 11.3.18, 27.5.1

(510), (511) **29** mięso, ryby, drób, dziczyzna, ekstrakty mięsne, owoce i warzywa konserwowane, suszone i gotowane, galaretki, dżemy, kompoty, jajka, mleko i wyroby z mleka, jadalne oleje i tłuszcze, **30** kawa, herbata, kakao, cukier, ryż, tapioka, sago, namiastki kawy, mąka i produkty zbożowe, chleb, wyroby cukiernicze i słodczyce, lody, miód, melasa, drożdże, proszek do pieczenia, sól, musztarda, ocet, sosy (przyprawy), przyprawy, lód do chłodzenia, **31** produkty rolnicze, ogrodnicze, leśne oraz ziarna nie ujęte w innych klasach, żywe zwierzęta, świeże owoce i warzywa, nasiona, naturalne rośliny i kwiaty, pasza dla zwierząt, sól, **32** piwo, wody mineralne i gazowane oraz inne napoje bezalkoholowe nie ujęte w innych klasach, napoje owocowe i soki owocowe, syropy i inne preparaty do produkcji napojów, **43** usługi zaopatrzenia w żywność i napoje.

(111) **194660** (220) 2006 01 16 (210) 304919
(151) 2007 09 12 (441) 2006 05 02
(732) BRE Bank S.A., Warszawa, PL.
(540) BRE Bank z misją
(510), (511) **36** usługi bankowe.

(111) **194661** (220) 2001 07 06 (210) 237935
(151) 2007 07 03
(732) Przedsiębiorstwo Produkcyjno-Usługowo-Handlowe „MARBET-WIL” Spółka z o.o., Bielsko-Biała, PL.
(540) REFBET
(510), (511) **17** materiały izolacyjne z siarkobetonów zapobiegające przenikaniu wilgoci i wód gruntowych, **19** wyroby na bazie polime-

ru siarki (polimerobeton), siarkocement, siarkobeton, nawierzchnie dróg z siarkobetonów, nawierzchnie dróg z materiałów zawierających materiały odblaskowe (refleksyjne).

(111) **194662** (220) 2002 05 27 (210) 250876
(151) 2007 01 22 (441) 2002 12 02
(732) Piwnice Win Importowanych „TORWIN” Spółka z o.o., Toruń, PL.
(540) polovka
(510), (511) **33** wódki gatunkowe.

(111) **194663** (220) 2002 10 18 (210) 256454
(151) 2007 07 05 (441) 2003 04 22
(732) WILLSON & BROWN Spółka z o.o., Warszawa, PL.
(540)



(531) 24.17, 26.1, 26.4, 27.5
(510), (511) **06** wyroby z drutu, wyroby z metali nieszlachetnych, opakowania z metali lekkich, **09** programy komputerowe, **16** papier i tektura, papier falisty i tektura falista, opakowania z papieru i tektury oraz z tworzyw sztucznych, wyroby papierowe, wydawnictwa periodyczne, nieperiodyczne, książkowe, akcydensowe, druki, broszury, formularze, **20** wyroby z tworzyw sztucznych nie ujęte w innych klasach, meble, meble biurowe i sklepowe, stanowiska ekspozycyjne, **28** gry i zabawki, **35** usługi w zakresie reklamy, doradztwo w zakresie prowadzenia działalności gospodarczej i zarządzania, przetwarzanie danych, zarządzanie bazami danych oraz ich tworzenie, usługi agencyjne w dziedzinie handlu, obróbka tekstów, grupowanie towarów osób trzecich w sklepach i/lub hurtowniach z artykułami branż: papierniczej, metalowej, chemii gospodarczej, maszyn i urządzeń biurowych oraz z artykułami z porcelany, ceramiki i szkła do użytku domowego, w celu umożliwienia nabywcom dogodnego ich oglądania i dokonywania zakupów, wynajem maszyn i urządzeń biurowych, **40** usługi poligraficzne, drukarskie oraz pośrednictwo w zakresie usług poligraficznych na rzecz osób trzecich, usługi w zakresie kucia, prasowania, wyłaczania i walcowania metali oraz metalurgii proszków, **42** udostępnianie baz danych.

(111) **194664** (220) 2003 02 19 (210) 261234
(151) 2007 09 13 (441) 2003 08 25
(732) BEIERSDORF AG, Hamburg, DE.
(540)



Kolor znaku: turkusowy, granatowy, biały, jasnoniebieski
(531) 1.15.21, 25.1.19, 26.4.6, 27.5.5, 29.1.12
(510), (511) **03** mydła, perfumy, olejki do celów kosmetycznych i perfumeryjnych, kosmetyki.

(111) **194665** (220) 2003 02 26 (210) 261501
(151) 2007 09 06 (441) 2003 09 08
(732) „PANACEUM” Import-Export Beata Hołdrowicz, Zakręt, PL.

(540) PANACEUM POLAND
(510), (511) **03** kosmetyki, środki perfumeryjne, płyny do pielęgnacji włosów, olejki eteryczne, dezodoranty osobiste, **29** żelatyna spożywcza, ziola suszone, konserwowane owoce i warzywa, **30** kawa, herbata, kakao, kawa nienaturalna, cukier, proszek do pieczenia, wyroby cukiernicze, słodczyce, sosy, przyprawy, wafle, galaretki owocowe jako słodczyce, lody, musztarda, sól.

(111) **194666** (220) 2003 07 02 (210) 266891
(151) 2007 07 18 (441) 2004 01 12
(732) GLAUBICZ GARWOLIŃSKA CONSULTANTS Sp. z o.o., Warszawa, PL.

(540) GLAUBICZ
(510), (511) **16** dzienniki, czasopisma, periodyki, prospekty, książki, raporty, plakaty, materiały informacyjne, kalendarze, **35** Usługi agencji reklamowych z wykorzystaniem wszystkich metod słownych, dźwiękowych, audiowizualnych i multimedialnych; usługi z zakresu public relations, zarządzanie komunikacją interpersonalną i doradztwo w tym zakresie, usługi z zakresu lobbingu polegające na doradztwie, zarządzaniu, planowaniu w zakresie wspierania interesów gospodarczych i niegospodarczych podmiotów oraz wywieraniu wpływu na decyzje organów władzy publicznej; doradztwo w zakresie organizowania, kierowania i prowadzenia działalności gospodarczej; marketing, badanie rynku i opinii publicznej, reklama osób trzecich; sporządzanie analizy kosztów, ekspertyzy opłacalności; organizowanie aukcji i aukcji publicznych; zarządzanie przekształceniami kapitałowo-organizacyjnymi, restrukturyzacja przedsiębiorstw i innych podmiotów gospodarczych, restrukturyzacja zarządzania i finansowa; prywatyzacja, reprivatyzacja; doradztwo w zakresie zarządzania personalnego i kadrami, rekrutacja osób; organizacja wystaw i targów handlowych i/lub reklamowych; usługi obsługi biurowej; organizowanie aukcji; doradztwo, usługi i zarządzanie w sprawach kadrowych; zarządzanie i administrowanie działalnością związaną z usługami deweloperskimi; kojarzenie partnerów gospodarczych, **36** Doradztwo, usługi i zarządzanie w sprawach inwestycyjnych, leasingowych, finansowych, ubezpieczeniowych, podatkowych; pośrednictwo, dzierżawa, najem, wycena i zarządzanie nieruchomościami restrukturyzacja zadłużeń; sporządzanie wycen finansowych, **37** Instalacja urządzeń, **38** Przesyłanie danych przy pomocy terminali komputerowych, internetowych i światłowodowych; prowadzenie serwerów i portali internetowych obejmujące takie usługi, jak: administracja techniczna urządzeniami i oprogramowaniem, przesyłanie za pośrednictwem Internetu informacji tekstowych, obrazowych, dźwiękowych i multimedialnych, usługi poczty elektronicznej, obsługa internetowych forów dyskusyjnych, opracowywanie i prowadzenie serwisów informacyjnych; usługi w zakresie podłączania do Internetu i zapewnienia dostępu do Internetu oraz udzielanie informacji i doradztwo w tym zakresie, **41** Organizowanie i prowadzenie kongresów, konferencji, seminariów i zjazdów, wystaw i targów naukowych i/lub kulturalnych; organizacja specjalistycznych szkoleń, organizowanie przyjęć, spektakli i imprez rekreacyjnych; działalność edytorska i wydawnicza; publikacje multimedialne, internetowe, publikowanie tekstów innych niż teksty reklamowe, **42** Usługi w zakresie projektowania programów komputerowych i baz danych komputerowych oraz wykorzystywania baz danych komputerowych, usługi w zakresie aktualizacji i konserwacji programów komputerowych; usługi projektowania, tworzenia i serwisu stron internetowych; zakładanie i utrzymywanie kont internetowych; usługi w zakresie kontroli jakości; doradztwo, opiniowanie i przygotowywanie dokumentacji w zakresie certyfikowania kontroli jakości produktów i usług; usługi graficzne i projektowe; administrowanie stronami internetowymi i usługi hostingowe; instalacja oprogramowania.

(111) **194667** (220) 2003 07 02 (210) 266894
(151) 2007 07 18 (441) 2004 01 12
(732) GLAUBICZ GARWOLIŃSKA CONSULTANTS Sp. z o.o., Warszawa, PL.

(540) GLAUBICZ GARWOLIŃSKA
(510), (511) **16** dzienniki, czasopisma, periodyki, prospekty, książki, raporty, plakaty, materiały informacyjne, kalendarze, **35** usługi agencji reklamowych z wykorzystaniem wszystkich metod słownych, dźwię-

kowych, audiowizualnych i multimedialnych; usługi z zakresu public relations, zarządzanie komunikacją interpersonalną i doradztwo w tym zakresie, usługi z zakresu lobbingu polegające na doradztwie, zarządzaniu, planowaniu w zakresie wspierania interesów gospodarczych i niegospodarczych podmiotów oraz wywieraniu wpływu na decyzje organów władzy publicznej; doradztwo w zakresie organizowania, kierowania i prowadzenia działalności gospodarczej; marketing, badanie rynku i opinii publicznej, reklama osób trzecich; sporządzanie analizy kosztów, ekspertyzy opłacalności; organizowanie aukcji i aukcji publicznych; zarządzanie przekształceniami kapitałowo-organizacyjnymi, restrukturyzacja przedsiębiorstw i innych podmiotów gospodarczych, restrukturyzacja zarządzania i finansowa; prywatyzacja, reprivatyzacja; doradztwo w zakresie zarządzania personalnego i kadrami, rekrutacja osób; organizacja wystaw i targów handlowych i/lub reklamowych; usługi obsługi biurowej; organizowanie aukcji; doradztwo, usługi i zarządzanie w sprawach kadrowych; zarządzanie i administrowanie działalnością związaną z usługami deweloperskimi; kojarzenie partnerów gospodarczych, **36** doradztwo, usługi i zarządzanie w sprawach inwestycyjnych, leasingowych, finansowych, ubezpieczeniowych, podatkowych; pośrednictwo, dzierżawa, najem, wycena i zarządzanie nieruchomościami restrukturyzacja zadłużenia; sporządzanie wycen finansowych, **37** instalacja urządzeń, **38** przesyłanie danych przy pomocy terminali komputerowych, internetowych i światłowodowych; prowadzenie serwerów i portali internetowych obejmujące takie usługi, jak: administracja techniczna urządzeniami i oprogramowaniem, przesyłanie za pośrednictwem Internetu informacji tekstowych, obrazowych, dźwiękowych i multimedialnych, usługi poczty elektronicznej, obsługa internetowych forów dyskusyjnych, opracowywanie i prowadzenie serwisów informacyjnych; usługi w zakresie podłączania do Internetu i zapewnienia dostępu do Internetu oraz udzielanie informacji i doradztwo w tym zakresie, **41** organizowanie i prowadzenie kongresów, konferencji, seminariów i zjazdów, wystaw i targów naukowych i/lub kulturalnych; organizacja specjalistycznych szkoleń, organizowanie przyjęć, spektakli i imprez rekreacyjnych; działalność edytorska i wydawnicza; publikacje multimedialne, internetowe, publikowanie tekstów innych niż teksty reklamowe, **42** usługi w zakresie projektowania programów komputerowych i baz danych komputerowych oraz wykorzystywania baz danych komputerowych, usługi w zakresie aktualizacji i konserwacji programów komputerowych; usługi projektowania, tworzenia i serwisu stron internetowych; zakładanie i utrzymywanie kont internetowych; usługi w zakresie kontroli jakości; doradztwo, opiniowanie i przygotowywanie dokumentacji w zakresie certyfikowania kontroli jakości produktów i usług; usługi graficzne i projektowe; administrowanie stronami internetowymi i usługi hostingowe; instalacja oprogramowania.

(111) **194668** (220) 2003 10 23 (210) 271580
(151) 2007 06 04 (441) 2004 04 19
(732) PRACOWNIA Spółka z o.o., Gdańsk, PL.
(540) PRACOWNIA.PL

(510), (511) **16** druki, drukowane materiały, fotografie, **35** agencje reklamowe, publikowanie tekstów reklamowych, dystrybucja próbek reklamowych, dystrybucja druków reklamowych, dystrybucja prospektów reklamowych, dystrybucja broszur reklamowych, profesjonalne zarządzanie działalnością artystyczną, reklamy, **40** drukowanie litograficzne, drukowanie offsetowe, druk sitowy, **41** publikowanie rysunków, publikowanie tekstów innych niż teksty reklamowe, publikowanie książek, wykonywanie, opracowywanie i publikowanie obrazów cyfrowych, **42** usługi artystów grafików.

(111) **194669** (220) 2003 12 01 (210) 273311
(151) 2007 08 28 (441) 2004 04 19
(732) WORLD MEDIA Robert Klatt, Iłów, PL.
(540) ZAŚPIEWAJMY TATO

(510), (511) **09** płyty z nagraniami, **16** druki, drukowane materiały szkoleniowe, **41** usługi rozrywkowe, usługi edukacyjne, organizowanie konkursów edukacyjnych i rozrywkowych, produkcja programów telewizyjnych z dziedziny rozrywki.

(111) **194670** (220) 2003 12 01 (210) 273313
(151) 2007 08 28 (441) 2004 04 19
(732) WORLD MEDIA Robert Klatt, Iłów, PL.
(540) FACTORY CLUB

(510), (511) **41** rozrywka, usługi klubowe w zakresie rozrywki, organizowanie imprez rozrywkowych.

(111) **194671** (220) 2004 01 15 (210) 275002
(151) 2007 08 03 (441) 2004 04 19
(732) AE COFFEE S.C. Artur Lipiec & Erland Sokół, Bielsko-Biała, PL.
(540) ae coffee
(510), (511) **11** elektryczne ekspresy do kawy, palarnie kawy, **21** dzbanki do parzenia kawy nieelektryczne, **43** usługi prowadzenia barów, usługi prowadzenia kawiarni.

(111) **194672** (220) 2004 02 02 (210) 275696
(151) 2007 07 04 (441) 2004 05 04
(732) KAMIS-PRZYPRAWY S.A., Stefanowo, PL.
(540)



Kolor znaku: zielony w odcieniach, żółty, biały, brązowo-szary
(531) 1.17.25, 5.3.11, 25.1.9, 26.1.2, 26.4.2, 27.5.1, 29.1.14
(510), (511) **30** pieprz, przyprawy o smaku i/lub zapachu pieprzu.

(111) **194673** (220) 2004 02 24 (210) 276770
(151) 2007 07 05 (441) 2004 05 31
(732) KAMIS-PRZYPRAWY S.A., Stefanowo, PL.
(540)



Kolor znaku: zielony i jego odcienie, żółty, biały, czerwony
(531) 6.7.25, 25.1.5, 26.1.1, 26.4.9, 27.5.1, 29.1.14

(510), (511) **29** koncentraty bulionowe i do wytwarzania zup, warzywa: suszone, gotowane, konserwowane, zioła do celów spożywczych: konserwowane, suszone, grzyby suszone, konserwowane, konserwy warzywne, przeciera warzywne, przecier pomidorowy, płatki warzywne po wysuszeniu, **30** przyprawy, sól, sole wielosmakowe, warzywne i ziołowe, mieszanki ziołowo-warzywne, musztardy, octy, majonezy, keczupy, chrzany, sosy przyprawowe, sosy sproszkowane, smakowe, pomidorowe, sosy do sałatek, dressingi, dipy, winegrety, mieszanki ze zbóż i zbożowo-warzywne do spożycia dla ludzi, płatki ze zbóż, płatki mieszane ze zbóż i warzyw, **31** korzenie jadalne i spożywcze, ziarna, otręby zbożowe, sezam, świeże grzyby, przeznaczone do polepszania smaku i zapachu produktów spożywczych.

(111) **194674** (220) 2004 03 04 (210) 277260
(151) 2007 09 06 (441) 2004 06 14
(732) „SOBIK” - Zakład Produkcyjny Sp. z o.o., Bielsko-Biała, PL.
(540)



Kolor znaku: żółty, czerwony, czarny, biały, niebieski, szary
(531) 2.3.4, 3.4.1, 7.1.8, 8.3.1, 19.1.1, 19.1.8, 25.1.5, 26.1.2, 27.5.1, 29.1.15
(510), (511) **29** masło.

(111) **194675** (220) 2004 03 25 (210) 278315
 (151) 2007 07 03 (441) 2004 06 28
 (732) CEZMAR & EDEX Biuro Usług Informatycznych
 Marek Krystyańczuk, Wrocław, PL.

(540) ProMedico...w każdym gabinecie lekarskim
 (510), (511) **09** sterujące programy komputerowe ładowalne (software), komputery i komputerowe urządzenia peryferyjne zewnętrzne, **35** doradztwo w zakresie organizowania i prowadzenia działalności gospodarczej, w tym działalności usług medycznych, usługi w zakresie pozyskiwania danych i systematyzacji danych do komputerowych baz danych, zarządzanie bazami danych w dziedzinie usług medycznych, badania rynku, **42** projektowanie systemów komputerowych, tworzenie baz danych w zakresie usług medycznych, doradztwo w sprawach sprzętu komputerowego, instalacje oprogramowania komputerowego.

(111) **194676** (220) 2004 05 17 (210) 280835
 (151) 2007 01 04 (441) 2004 08 23
 (732) MARENGO FASHION Sp. Jawna Andrzej Pusz K. Cegielski,
 Gdynia, PL.
 (540)

marengo
 FASHION

Kolor znaku: niebieski

(531) 26.11.1, 27.5.1, 29.1.4
 (510), (511) **14** biżuteria, bransoletki, broszki, kamienie półszlachetne, kolczyki, łańcuszki, naszyjniki, obrączki, ozdoby, wyroby jubilerskie, **18** aktówki, dyplomatki, futra, paski skórzane, plecaki, portfele, portmonetki, skóra, teczki, torby, torebki, walizki, inne wyroby ze skóry, **24** bawełniane tkaniny, bielizna pościelowa, dzianina, dżersej, jedwab, krepa, krepon, kapy na łóżka, koce, pledy, poszewki na poduszki, pościel, ręczniki, serwetki, tkaniny z wełny, tkaniny obciowe, tkaniny do celów włókienniczych, tkaniny z włókien sztucznych, **25** bandany na szyję, berety, bielizna, bluzki, buty, boty, chusty, czapki, etole, fulary, futra, garnitury, kamizelki, kostiumy kąpielowe, kombinezony, koszule, krawaty, kurtki, legginsy, marynarki, nakrycia głowy, odzież gotowa, odzież z imitacji skóry, odzież ze skóry, palta, peleryny, pelisy, piżamy, płaszcze, podkoszulki, półbuty, prochowce, pulowery, rajstopy, rękawiczki, sandały, skarpetki, slipy, spodnie, spódnice, staniczki, sukienki, swetry, szale, szaliki, szlafroki, T-shirty, zakłady, **35** zgrupowanie na rzecz osób trzecich różnych artykułów odzieżowych, odzieży damskiej, męskiej, dziecięcej, materiałów tekstylnych, wyrobów ze skóry, bielizny osobistej, bielizny pościelowej, biżuterii, wyrobów jubilerskich, ozdób, pozwalające nabywcy wygodnie je oglądać i nabywać w hurtowni i sklepach detalicznych.

(111) **194677** (220) 2004 05 26 (210) 281225
 (151) 2007 06 18 (441) 2004 09 06
 (732) DEN-MEDica Jolanta Średnicka-Piotrowska, Gdańsk, PL.
 (540)

DEN-MEDica

Kolor znaku: granatowy

(531) 26.11.3, 27.5.1, 29.1.4
 (510), (511) **05** leki i materiały medyczne, stomatologiczne, protezy, ortodontyczne, środki stosowane w dezynfekcji medycznej, **10** urządzenia medyczne, stomatologiczne, protetyczne, ortodontyczne, **41** szkolenia, organizacja kursów.

(111) **194678** (220) 2004 07 19 (210) 283402
 (151) 2007 09 28 (441) 2004 11 02
 (732) PGN Jerzy Szymański, Kłodzko, PL.

(540)



Kolor znaku: granatowy, biały, czerwony

(531) 7.1.8, 27.5.1, 29.1.13
 (510), (511) **36** usługi w zakresie pośrednictwa w obrocie nieruchomości, pośrednictwo handlowe w zakresie obrotu nieruchomościami, pośrednictwo kredytowe w zakresie obrotu nieruchomościami, zarządzanie nieruchomościami, doradztwo w zakresie lokowania kapitału i inwestowania w nieruchomości, **42** doradztwo prawne.

(111) **194679** (220) 2004 02 10 (210) 276123
 (151) 2007 08 17 (441) 2004 05 17
 (732) Miejskie Przedsiębiorstwo Robót Ogrodniczych
 Spółka z o.o., Warszawa, PL.
 (540)



Kolor znaku: zielony, biały

(531) 4.2.11, 5.5.19, 5.5.20, 26.1.1, 29.1.3, 29.1.6
 (510), (511) **31** produkty ogrodnicze i leśne: sadzonki, drzewa, choinki, krzewy, krzewy róż, rośliny i kwiaty żywe, darń naturalna, **35** prowadzenie sklepów i hurtowni z sadzonkami, drzewami, choinkami, krzewami, krzewami róż, roślinami i kwiatami żywymi, darnią naturalną, **36** dzierżawa i sprzedaż nieruchomości, wynajem pomieszczeń biurowych, **37** wykonywanie robót ogólnobudowlanych związanych ze wznoszeniem budynków, **39** transport i wyładunek odpadów, **40** ścinanie i przycinanie drzew, **44** zagospodarowywanie terenów zieleni, szkółkarstwo roślin ozdobnych, chirurgia drzew, niszczenie chwastów, układanie kompozycji kwiatowych, ogrodnictwo krajobrazowe, projektowanie ogrodów, pielęgnacja trawników.

(111) **194680** (220) 2004 07 22 (210) 283560
 (151) 2007 07 04 (441) 2004 11 02
 (732) KOLPORTER KORONA S.A., Kielce, PL.

(540) KORONA KIELCE KLUB SPORTOWY
 (510), (511) **16** papier, karton, czasopisma, druki, afisze, albumy, foldery, fotografie, informatory, kalendarze, katalogi, książki, nalepki, notesy, plakaty, pocztówki, reprodukcje, materiały do prowadzenia szkoleń, artykuły piśmienne, artykuły wyposażenia biurowego, chłogiewki papierowe, **18** skórzane i skóropodobne portfele, portmonetki, szaszki, oprawki, etui, etui na klucze, okładki, oprawki materiałów piśmiennych i artykułów biurowych, oprawki na dokumenty, wizytowniki, teczki, nesesery, torby, torebki, tornistry, plecaki, worki, walizki, **20** dekoracje przestrzenne z drewna, celulozy, tworzyw sztucznych, figurki z drewna, wosku, tworzyw sztucznych, stoiska wystawowe, **24** chłogiewki, etykiety niepapierowe, flagi, proporzki tekstylne, serwetki stołowe, ręczniki, **25** odzież, bluzki, bluzy, kombinezony, koszule, koszulki, kurtki, szorty, trykoty, odzież sportowa i turystyczna, galanteria odzieżowa, apaszki, chustki, krawaty, skarpety, szale, szaliki, nakrycia głowy, buty, **35** reklama, promocja sportu na rzecz osób trzecich, zarządzanie obiektami sportowymi, **36** zarządzanie majątkiem, **41** gry losowe, usługi wychowawcze, nauczanie, prowadzenie zajęć z zakresu kultury fizycznej, organizowanie szkoleń sportowych, w szczególności treningów, kursów i obozów, usługi organizowania zawodów i imprez sportowych, or-

ganizacja występów, pokazów spektakli i imprez sportowych, rozrywkowych, rekreacyjnych, organizowanie działalności rekreacyjnej, **43** hotele, motele, noclegi, restauracje, bary, usługi gastronomiczne.

(111) **194681** (220) 2004 07 22 (210) 283567
 (151) 2007 07 04 (441) 2004 11 02
 (732) KOLPORTER KORONA S.A., Kielce, PL.
 (540) KORONA KIELCE

(510), (511) **16** papier, karton, czasopisma, druki, afisze, albumy, folder, fotografie, informatory, kalendarze, katalogi, książki, nalepki, notesy, plakaty, pocztówki, reprodukcje, materiały do prowadzenia szkoleń, artykuły piśmienne, artykuły wyposażenia biurowego, choraągiewki papierowe, **18** skórzane i skóropodobne portfele, portmonecki, saszetki, oprawki, etui, etui na klucze, okładki, oprawki materiałów piśmiennych i artykułów biurowych, oprawki na dokumenty, wizytowniki, teczki, nesesery, torby, torebki, tornistry, plecaki, worki, walizki, **20** dekoracje przestrzenne z drewna, celulozy, tworzyw sztucznych, figurki z drewna, wosku, tworzyw sztucznych, stoiska wystawowe, **24** choraągiewki, etykiety niepapierowe, flagi, proporzki tekstylne, serwetki stołowe, ręczniki, **25** odzież, bluzki, bluzy, kombinezony, koszule, koszulki, kurtki, szorty, trykoty, odzież sportowa i turystyczna, galanteria odzieżowa, apaszki, chustki, krawaty, skarpety, szale, szaliki, nakrycia głowy, buty, **35** reklama, promocja sportu na rzecz osób trzecich, zarządzanie obiektami sportowymi, **36** zarządzanie majątkiem, **41** gry losowe, usługi wychowawcze, nauczanie, prowadzenie zajęć z zakresu kultury fizycznej, organizowanie szkoleń sportowych, w szczególności treningów, kursów i obozów, usługi organizowania zawodów i imprez sportowych, organizacja występów, pokazów spektakli i imprez sportowych, rozrywkowych, rekreacyjnych, organizowanie działalności rekreacyjnej, **43** hotele, motele, noclegi, restauracje, bary, usługi gastronomiczne.

(111) **194682** (220) 2004 08 13 (210) 284360
 (151) 2007 09 21 (441) 2004 11 15
 (732) SŁODKIE UPOMINKI Ryszard Garmada, Warszawa, PL.
 (540)

SŁODKIE UPOMINKI

Kolor znaku: beżowy, brązowy

(531) 3.3.1, 21.1.25, 27.5.1, 29.1.2, 29.1.7

(510), (511) **29** chipsy, chrupki ziemniaczane, dżemy, wyroby wędliniarskie, koncentraty, konserwy mięsne i rybne, mięso, mleko, produkty mleczne, oleje, jadalne, tłuszcze, owoce i warzywa konserwowane, przeciery z owoców, warzyw, bakalie, żywność produkowana z ryb, wyroby garnażeryjne, **30** aromaty do żywności, pieczywo, chipsy zbożowe, cukierki, ciasta, wyroby z czekolady, czekolada, gofry, kanapki, kukurydza prażona, lody, desery lodowe, makarony, pizze, wyroby cukiernicze, ciastka, preparaty zbożowe, zapiekanki, żywność na bazie mąki, kawa, herbata, kakao, ketchup, krakersy, majonezy, miód, musztarda, przyprawy, ryż, puddingi, sosy, sorbety, **35** prowadzenie agencji reklamowych, dystrybucja materiałów reklamowych, doradztwo w prowadzeniu działalności gospodarczej, analizy kosztów, organizowanie wystaw reklamowych, pokazy towarów, reklamy radiowe i telewizyjne, pośrednictwo w zawieraniu transakcji handlowych, projektowanie materiałów reklamowych, projektowanie znaków firmowych, przygotowywanie i prowadzenie kampanii reklamowych, promocja towarów, programy lojalnościowe polegające na sprzedaży po cenach promocyjnych, **39** dystrybucja towarów, dostarczanie towarów, pakowanie produktów.

(111) **194683** (220) 2004 08 13 (210) 284361
 (151) 2007 09 21 (441) 2004 11 15
 (732) SŁODKIE UPOMINKI Ryszard Garmada, Warszawa, PL.

(540)



Kolor znaku: brązowy, beżowy

(531) 3.3.1, 21.1.25, 27.5.1, 29.1.2, 29.1.7

(510), (511) **29** chipsy, chrupki ziemniaczane, dżemy, wyroby wędliniarskie, koncentraty, konserwy mięsne i rybne, mięso, mleko, produkty mleczne, oleje, jadalne, tłuszcze, owoce i warzywa konserwowane, przeciery z owoców, warzyw, bakalie, żywność produkowana z ryb, wyroby garnażeryjne, **30** aromaty do żywności, pieczywo, chipsy zbożowe, cukierki, ciasta, wyroby z czekolady, czekolada, gofry, kanapki, kukurydza prażona, lody, desery lodowe, makarony, pizze, wyroby cukiernicze, ciastka, preparaty zbożowe, zapiekanki, żywność na bazie mąki, kawa, herbata, kakao, ketchup, krakersy, majonezy, miód, musztarda, przyprawy, ryż, puddingi, sosy, sorbety, **35** prowadzenie agencji reklamowych, dystrybucja materiałów reklamowych, doradztwo w prowadzeniu działalności gospodarczej, analizy kosztów, organizowanie wystaw reklamowych, pokazy towarów, reklamy radiowe i telewizyjne, pośrednictwo w zawieraniu transakcji handlowych, projektowanie materiałów reklamowych, projektowanie znaków firmowych, przygotowywanie i prowadzenie kampanii reklamowych, promocja towarów, programy lojalnościowe polegające na sprzedaży po cenach promocyjnych, **39** dystrybucja towarów, dostarczanie towarów, pakowanie produktów.

(111) **194684** (220) 2004 09 16 (210) 285502
 (151) 2007 06 18 (441) 2004 12 27
 (732) SKÓRIMPEX Towarzystwo Handlu Zagranicznego Sp. z o.o., Łódź, PL.
 (540)

SkórImpex

(531) 27.5.1

(510), (511) **01** produkty chemiczne dla celów przemysłowych, preparaty chemiczne do obróbki i konserwacji skór i wyrobów skóropochodnych stosowane w przemyśle, **03** środki do czyszczenia, polerowania, odtłuszczania, pasty do obuwia i środki do konserwacji skór i wyrobów skóropodobnych, **17** gutaperka, kauczuk, guma, **18** skóra i imitacje skóry oraz wyroby z tych materiałów nie objęte innymi klasami, skóry zwierzęce, kufry i walizki, bicze i wyroby rymarskie, **25** ubrania, buty i nakrycia głowy, elementy butów służące do ich produkcji, **26** sznurowadła, gumki, zatrzaski, haftki, **35** usługi agencji importowo-eksportowej, usługi kojarzenia kontrahentów handlowych, **39** zgrupowanie na rzecz osób trzecich różnych towarów pozwalające nabywcy wygodnie je oglądać i kupować w sklepie z artykułami przemysłowymi, dystrybucja druków, prospektów, broszur, fotokopiowanie, powielanie dokumentów transport lądowy i magazynowanie, konfekcjonowanie towarów.

(111) **194685** (220) 2004 10 08 (210) 286346
 (151) 2007 07 04 (441) 2005 01 10
 (732) „Radio Muzyka Fakty” Spółka z o.o., Kraków, PL.

(540) JAK ZAWSZE RMF FM

(510), (511) **09** aparaty do przetwarzania informacji, aparaty do rejestracji dźwięku, dane na nośnikach optycznych, dyski do nagrywania dźwięku i obrazu takie jak: płyty CD, płyty DVD, płyty wideo CD, dyski komputerowe, dyski magnetyczne, dyski obliczeniowe, dyski optyczne, dyski optyczne komputerowe, dyskietki, dystrybutory dysków, filmy do nagrań dźwiękowych, interfejsy dla informatyki, kasety magnetyczne z nagraniami, kasety wideo, kasety wideo z gramami, kompaktowe dyski optyczne, kompaktowe odtwarzacze płyt, nadaj-

niki do telekomunikacji, nośniki danych magnetyczne, nośniki do rejestracji dźwięku, procesory tekstu, programy komputerowe systemu operacyjnego, taśmy do nagrywania dźwięku, taśmy magnetyczne, taśmy wideo, urządzenia nadawcze, urządzenia do transmisji dźwięku, **16** broszury, czasopisma, druki, dzienniki, fotografie, gazety, kalendarze, kartki okolicznościowe, karty muzyczne z życzeniami, katalogi, książki, nalepki, notesy, obrazy oprawione lub nie, periodyki, plansze, plakaty reklamowe, prospekty, publikacje drukowane, reprodukcje graficzne, torebki do pakowania z papieru lub z tworzyw sztucznych, **35** administrowanie hotelami, agencje importowo-eksportowe, agencje informacji handlowej, organizowanie aukcji publicznych, informacja handlowa, kompilacja informacji w komputerowych bazach danych, systematyzacja komputerowych baz danych, marketing, pośrednictwo handlowe w zakresie produkcji reklam radiowych, telewizyjnych i kinowych, usługi prowadzenia domów aukcyjnych, produkcja reklam: telewizyjnych, radiowych, kinowych, reklama osób trzecich i prowadzenie interesów osób trzecich w ramach udzielonych pełnomocnictw w zakresie działalności: radiowej, telewizyjnej lub kinowej, usługi agencji reklamowych, publikowanie tekstów reklamowych, reklama radiowa, reklama telewizyjna, transkrypcja informacji, reprodukcja dokumentów, dokumentacji, usługi menedżerskie, usługi badania rynku, usługi badania opinii, usługi informacyjne w zakresie działalności gospodarczej, usługi rozlepiania plakatów reklamowych, uaktualnianie ulotek reklamowych, wypożyczanie materiałów reklamowych, zarządzanie zbiorami informatycznymi, usługi organizacji wystaw handlowych lub reklamowych, usługi zarządzania hotelami, zarządzanie profesjonalną działalnością artystyczną, zarządzanie miejscami wystawowymi, administrowanie miejscami wystawowymi, **38** usługi informacyjne, agencje prasowe, emisja radiowa, emisja telewizyjna, komunikacja radiowa, komunikacja telefoniczna, komunikacja telegraficzna, poczta elektroniczna, przekaz satelitarny, przesyłanie danych przy pomocy światłowodów, przesyłanie danych przy pomocy terminali komputerowych, przesyłanie wiadomości, przesyłanie wiadomości i obrazu przy pomocy komputera, radiofonia, usługi w zakresie prowadzenia stacji radiowych i telewizyjnych, usługi przekazywania głosu i obrazu, obsługa przekazu fonicznego, prowadzenie transmisji radiowych i telewizyjnych poprzez internet, zbieranie i przekazywanie wiadomości i informacji, transmitowanie dźwięku i obrazu, usługi w zakresie obsługi satelitarnej dotyczącej transmisji dźwięku lub obrazu, rozpowszechnianie programów radiowych i telewizyjnych, usługi w zakresie zleceń przywoławczych w zakresie radia, telefonii, internetu lub innych środków elektronicznych, **41** usługi związane z montażem programów radiowych i telewizyjnych oraz usługi związane z montażem taśm wideo, usługi nauczania, usługi organizowania konkursów edukacyjnych lub rozrywkowych, usługi dotyczące organizowania pokazów i widowisk artystycznych, organizowania zawodów sportowych, organizowania konkursów piękności, organizowania zabaw, organizowania i prowadzenia seminariów, organizowania i prowadzenia konferencji i kongresów, organizowania rozrywki internetowej, radiowej i telewizyjnej, organizowania wystaw kulturalnych lub edukacyjnych, usługi świadczące przez parki rozrywki, usługi związane z organizowaniem kursów takich jak: edukacyjnych, internetowych, korespondencyjnych, usługi dotyczące produkcji szerokotaśmowych filmów i produkcji filmów na taśmach wideo, usługi w zakresie produkcji widowisk, usługi wykonywane przez agencję artystyczną w zakresie: studia nagrań, przedstawień teatralnych, organizowania festiwalu i konkursów piosenkarskich z nagrodami w postaci figurek i statuetek z metali nieszlachetnych i szlachetnych, usługi organizowania festiwalu i konkursów muzycznych z nagrodami w postaci figurek i statuetek z metali szlachetnych i nieszlachetnych, usługi organizowania plebiscytów muzycznych i piosenkarskich z nagrodami w postaci figurek i statuetek z metali nieszlachetnych i szlachetnych, organizowanie widowisk muzycznych, usługi w zakresie wypożyczania kaset, usługi dotyczące publikowania książek i tekstów innych niż teksty reklamowe, usługi organizowania rozrywki radiowej, usługi dotyczące wypożyczania nagrań dźwiękowych, biura redakcyjne, rejestrowanie na taśmach wideo, reportaże fotograficzne, usługi nagrywania na taśmach magnetowidowych, **42** zarządzanie prawami autorskimi.

(111) **194686** (220) 2004 10 14 (210) 286567
 (151) 2007 07 04 (441) 2005 01 24
 (732) TARGI KIELCE Sp. z o.o., Kielce, PL.
 (540) NECROEXPO

(510), (511) **35** organizowanie i administrowanie wystaw handlowych i reklamowych typu targi, wypożyczanie wyposażenia wystawniczego, **41** organizowanie i prowadzenie konferencji, seminariów i kongresów.

(111) **194687** (220) 2004 12 03 (210) 288403
 (151) 2007 07 25 (441) 2005 03 07
 (732) Nathan Gendreau, Kraków, PL.
 (540)



Kolor znaku: niebieski, żółty
 (531) 27.5.1, 29.1.12
 (510), (511) **43** usługi hotelarskie, usługi w zakresie tymczasowego zakwaterowania.

(111) **194688** (220) 2004 12 30 (210) 289430
 (151) 2007 09 13 (441) 2005 04 04
 (732) Alter Medica Jan Szupina, Żywiec, PL.
 (540)



Kolor znaku: biały, czarny, pomarańczowy
 (531) 26.4.2, 27.5.1, 29.1.13
 (510), (511) **05** żywność dla niemowląt, dietetyczne środki do użytku medycznego, **29** mięso i jego przetwory, ekstrakty mięsne, konserwy mięsne, tłuszcze zwierzęce, wyroby garmażeryjne, drób, ryby, dziczyzna, jaja, mleko i produkty z mleka, galaretki, dżemy, bakalie, owoce, warzywa i grzyby suszone, konserwowane i gotowane, oleje i tłuszcze jadalne, pasztety, **30** sosy do makaronów i do ryżu, dressingi do sałatek, majonezy, sosy do namaczania kawałków żywności, **31** produkty rolnicze, ogrodnicze i leśne oraz ziarna nie objęte innymi klasami, świeże owoce i jarzyny.

(111) **194689** (220) 2005 02 15 (210) 291179
 (151) 2007 07 26 (441) 2005 05 30
 (732) „UNITEK” Barbara Margraf, Poznań, PL.
 (540)



Kolor znaku: biały, szary, czarny
 (531) 26.1.2, 27.5.1, 29.1.13
 (510), (511) **20** elementy składowe mebli z płyt z fakturą, z płyt z ratanem, z płyt z bambusem.

(111) **194690** (220) 2005 02 28 (210) 291770
 (151) 2007 07 05 (441) 2005 06 13
 (732) Firma Odzieżowa „BARBARAS” Marcin Skowron, Staszów, PL.
 (540)



(531) 26.1.2, 27.5.1
 (510), (511) **24** dzianina, tkaniny bawełniane, wyroby bielizniane i pościelowe, w/w zawarte w tej klasie, **25** odzież dziecięca, czapki, **35** usługi w zakresie gromadzenia w jednym miejscu różnorodnych towarów, w sposób umożliwiający ich dogodne oglądanie i nabywa-

nie, mianowicie wyrobów oraz materiałów dziewiarskich, odzieżowych i obuwia.

(111) **194691** (220) 2005 02 28 (210) 291773
 (151) 2007 07 05 (441) 2005 06 13
 (732) „BLACK RED WHITE” S.A., Biłgoraj, PL.
 (540) kim
 (510), (511) **20** meble pokojowe i sypialnie.

(111) **194692** (220) 2005 03 01 (210) 291830
 (151) 2007 03 09 (441) 2005 06 13
 (732) „POLBET B - COMPLEX” Spółka Akcyjna, Gdańsk, PL.
 (540) pol - bruk prostokąt
 (510), (511) **19** kostka brukowa, materiały budowlane niemetalowe, rury kamionkowe lub cementowe, kształtki, obrzeża, krawężniki, elementy betonowe dla drogownictwa oraz budownictwa ogólnego, materiały do budowy dróg, asfalt, smoła i bitумы, **37** budownictwo ogólne, usługi budowlane, remontowe, budowa dróg, układanie nawierzchni kostkowych.

(111) **194693** (220) 2005 03 01 (210) 291831
 (151) 2007 03 09 (441) 2005 06 13
 (732) „POLBET B - COMPLEX” Spółka Akcyjna, Gdańsk, PL.
 (540) pol - bruk tetka
 (510), (511) **19** kostka brukowa, materiały budowlane niemetalowe, rury kamionkowe lub cementowe, kształtki, obrzeża, krawężniki, elementy betonowe dla drogownictwa oraz budownictwa ogólnego, materiały do budowy dróg, asfalt, smoła i bitумы, **37** budownictwo ogólne, usługi budowlane, remontowe, budowa dróg, układanie nawierzchni kostkowych.

(111) **194694** (220) 2005 03 01 (210) 291832
 (151) 2007 03 09 (441) 2005 06 13
 (732) „POLBET B - COMPLEX” Spółka Akcyjna, Gdańsk, PL.
 (540) pol - bruk nostalgite
 (510), (511) **19** kostka brukowa, materiały budowlane niemetalowe, rury kamionkowe lub cementowe, kształtki, obrzeża, krawężniki, elementy betonowe dla drogownictwa oraz budownictwa ogólnego, materiały do budowy dróg, asfalt, smoła i bitумы, **37** budownictwo ogólne, usługi budowlane, remontowe, budowa dróg, układanie nawierzchni kostkowych.

(111) **194695** (220) 2005 03 01 (210) 291833
 (151) 2007 03 09 (441) 2005 06 13
 (732) „POLBET B - COMPLEX” Spółka Akcyjna, Gdańsk, PL.
 (540) pol - bruk rubens
 (510), (511) **19** kostka brukowa, materiały budowlane niemetalowe, rury kamionkowe lub cementowe, kształtki, obrzeża, krawężniki, elementy betonowe dla drogownictwa oraz budownictwa ogólnego, materiały do budowy dróg, asfalt, smoła i bitумы, **37** budownictwo ogólne, usługi budowlane, remontowe, budowa dróg, układanie nawierzchni kostkowych.

(111) **194696** (220) 2005 03 01 (210) 291834
 (151) 2007 03 09 (441) 2005 06 13
 (732) „POLBET B - COMPLEX” Spółka Akcyjna, Gdańsk, PL.
 (540) pol - bruk nikifor
 (510), (511) **19** kostka brukowa, materiały budowlane niemetalowe, rury kamionkowe lub cementowe, kształtki, obrzeża, krawężniki, elementy betonowe dla drogownictwa oraz budownictwa ogólnego, materiały do budowy dróg, asfalt, smoła i bitумы, **37** budownictwo ogólne, usługi budowlane, remontowe, budowa dróg, układanie nawierzchni kostkowych.

(111) **194697** (220) 2005 03 01 (210) 291835
 (151) 2007 03 14 (441) 2005 06 13
 (732) „POLBET B - COMPLEX” Spółka Akcyjna, Gdańsk, PL.
 (540) pol - bruk rokaro
 (510), (511) **19** kostka brukowa, materiały budowlane niemetalowe, rury kamionkowe lub cementowe, kształtki, obrzeża, krawężniki, elementy betonowe dla drogownictwa oraz budownictwa ogólnego,

materiały do budowy dróg, asfalt, smoła i bitумы, **37** budownictwo ogólne, usługi budowlane, remontowe, budowa dróg, układanie nawierzchni kostkowych.

(111) **194698** (220) 2005 03 01 (210) 291836
 (151) 2007 03 09 (441) 2005 06 13
 (732) „POLBET B - COMPLEX” Spółka Akcyjna, Gdańsk, PL.
 (540) pol - bruk kątowna
 (510), (511) **19** kostka brukowa, materiały budowlane niemetalowe, rury kamionkowe lub cementowe, kształtki, obrzeża, krawężniki, elementy betonowe dla drogownictwa oraz budownictwa ogólnego, materiały do budowy dróg, asfalt, smoła i bitумы, **37** budownictwo ogólne, usługi budowlane, remontowe, budowa dróg, układanie nawierzchni kostkowych.

(111) **194699** (220) 2005 03 01 (210) 291837
 (151) 2007 03 09 (441) 2005 06 13
 (732) „POLBET B - COMPLEX” Spółka Akcyjna, Gdańsk, PL.
 (540) pol - bruk tiara
 (510), (511) **19** kostka brukowa, materiały budowlane niemetalowe, rury kamionkowe lub cementowe, kształtki, obrzeża, krawężniki, elementy betonowe dla drogownictwa oraz budownictwa ogólnego, materiały do budowy dróg, asfalt, smoła i bitумы, **37** budownictwo ogólne, usługi budowlane, remontowe, budowa dróg, układanie nawierzchni kostkowych.

(111) **194700** (220) 2005 03 01 (210) 291838
 (151) 2007 03 09 (441) 2005 06 13
 (732) „POLBET B - COMPLEX” Spółka Akcyjna, Gdańsk, PL.
 (540) pol - bruk kwadrat
 (510), (511) **19** kostka brukowa, materiały budowlane niemetalowe, rury kamionkowe lub cementowe, kształtki, obrzeża, krawężniki, elementy betonowe dla drogownictwa oraz budownictwa ogólnego, materiały do budowy dróg, asfalt, smoła i bitумы, **37** budownictwo ogólne, usługi budowlane, remontowe, budowa dróg, układanie nawierzchni kostkowych.

(111) **194701** (220) 2005 03 01 (210) 291839
 (151) 2007 03 09 (441) 2005 06 13
 (732) „POLBET B - COMPLEX” Spółka Akcyjna, Gdańsk, PL.
 (540) pol - bruk trylinka
 (510), (511) **19** kostka brukowa, materiały budowlane niemetalowe, rury kamionkowe lub cementowe, kształtki, obrzeża, krawężniki, elementy betonowe dla drogownictwa oraz budownictwa ogólnego, materiały do budowy dróg, asfalt, smoła i bitумы, **37** budownictwo ogólne, usługi budowlane, remontowe, budowa dróg, układanie nawierzchni kostkowych.

(111) **194702** (220) 2005 03 01 (210) 291840
 (151) 2007 03 09 (441) 2005 06 13
 (732) „POLBET B - COMPLEX” Spółka Akcyjna, Gdańsk, PL.
 (540) pol - bruk sześciokątna
 (510), (511) **19** kostka brukowa, materiały budowlane niemetalowe, rury kamionkowe lub cementowe, kształtki, obrzeża, krawężniki, elementy betonowe dla drogownictwa oraz budownictwa ogólnego, materiały do budowy dróg, asfalt, smoła i bitумы, **37** budownictwo ogólne, usługi budowlane, remontowe, budowa dróg, układanie nawierzchni kostkowych.

(111) **194703** (220) 2005 03 01 (210) 291841
 (151) 2007 03 09 (441) 2005 06 13
 (732) „POLBET B - COMPLEX” Spółka Akcyjna, Gdańsk, PL.
 (540) pol - bruk łezka
 (510), (511) **19** kostka brukowa, materiały budowlane niemetalowe, rury kamionkowe lub cementowe, kształtki, obrzeża, krawężniki, elementy betonowe dla drogownictwa oraz budownictwa ogólnego, materiały do budowy dróg, asfalt, smoła i bitумы, **37** budownictwo ogólne, usługi budowlane, remontowe, budowa dróg, układanie nawierzchni kostkowych.

(111) **194704** (220) 2005 03 01 (210) 291842
 (151) 2007 03 09 (441) 2005 06 13

(732) „POLBET B - COMPLEX” Spółka Akcyjna, Gdańsk, PL.

(540) pol - bruk passage

(510), (511) **19** kostka brukowa, materiały budowlane niemetalowe, rury kamionkowe lub cementowe, kształtki, obrzeża, krawężniki, elementy betonowe dla drogownictwa oraz budownictwa ogólnego, materiały do budowy dróg, asfalt, smoła i bitumy, **37** budownictwo ogólne, usługi budowlane, remontowe, budowa dróg, układanie nawierzchni kostkowych.

(111) **194705** (220) 2005 03 01 (210) 291843

(151) 2007 03 09 (441) 2005 06 13

(732) „POLBET B - COMPLEX” Spółka Akcyjna, Gdańsk, PL.

(540) pol - bruk elka

(510), (511) **19** kostka brukowa, materiały budowlane niemetalowe, rury kamionkowe lub cementowe, kształtki, obrzeża, krawężniki, elementy betonowe dla drogownictwa oraz budownictwa ogólnego, materiały do budowy dróg, asfalt, smoła i bitumy, **37** budownictwo ogólne, usługi budowlane, remontowe, budowa dróg, układanie nawierzchni kostkowych.

(111) **194706** (220) 2005 03 01 (210) 291844

(151) 2007 03 09 (441) 2005 06 13

(732) „POLBET B - COMPLEX” Spółka Akcyjna, Gdańsk, PL.

(540) pol - bruk ekol

(510), (511) **19** kostka brukowa, materiały budowlane niemetalowe, rury kamionkowe lub cementowe, kształtki, obrzeża, krawężniki, elementy betonowe dla drogownictwa oraz budownictwa ogólnego, materiały do budowy dróg, asfalt, smoła i bitumy, **37** budownictwo ogólne, usługi budowlane, remontowe, budowa dróg, układanie nawierzchni kostkowych.

(111) **194707** (220) 2005 03 01 (210) 291845

(151) 2007 03 09 (441) 2005 06 13

(732) „POLBET B - COMPLEX” Spółka Akcyjna, Gdańsk, PL.

(540) pol - bruk beganit

(510), (511) **19** kostka brukowa, materiały budowlane niemetalowe, rury kamionkowe lub cementowe, kształtki, obrzeża, krawężniki, elementy betonowe dla drogownictwa oraz budownictwa ogólnego, materiały do budowy dróg, asfalt, smoła i bitumy, **37** budownictwo ogólne, usługi budowlane, remontowe, budowa dróg, układanie nawierzchni kostkowych.

(111) **194708** (220) 2005 03 01 (210) 291846

(151) 2007 03 09 (441) 2005 06 13

(732) „POLBET B - COMPLEX” Spółka Akcyjna, Gdańsk, PL.

(540) pol - bruk classico

(510), (511) **19** kostka brukowa, materiały budowlane niemetalowe, rury kamionkowe lub cementowe, kształtki, obrzeża, krawężniki, elementy betonowe dla drogownictwa oraz budownictwa ogólnego, materiały do budowy dróg, asfalt, smoła i bitumy, **37** budownictwo ogólne, usługi budowlane, remontowe, budowa dróg, układanie nawierzchni kostkowych.

(111) **194709** (220) 2005 03 01 (210) 291847

(151) 2007 03 09 (441) 2005 06 13

(732) „POLBET B - COMPLEX” Spółka Akcyjna, Gdańsk, PL.

(540) pol - bruk roddeco

(510), (511) **19** kostka brukowa, materiały budowlane niemetalowe, rury kamionkowe lub cementowe, kształtki, obrzeża, krawężniki, elementy betonowe dla drogownictwa oraz budownictwa ogólnego, materiały do budowy dróg, asfalt, smoła i bitumy, **37** budownictwo ogólne, usługi budowlane, remontowe, budowa dróg, układanie nawierzchni kostkowych.

(111) **194710** (220) 2005 03 01 (210) 291848

(151) 2007 03 09 (441) 2005 06 13

(732) „POLBET B - COMPLEX” Spółka Akcyjna, Gdańsk, PL.

(540) pol - bruk complex

(510), (511) **19** kostka brukowa, materiały budowlane niemetalowe, rury kamionkowe lub cementowe, kształtki, obrzeża, krawężniki, elementy betonowe dla drogownictwa oraz budownictwa ogólnego, materiały do budowy dróg, asfalt, smoła i bitumy, **37** budownictwo

ogólne, usługi budowlane, remontowe, budowa dróg, układanie nawierzchni kostkowych.

(111) **194711** (220) 2005 03 01 (210) 291849

(151) 2007 03 09 (441) 2005 06 13

(732) „POLBET B - COMPLEX” Spółka Akcyjna, Gdańsk, PL.

(540) pol - bruk ciężki

(510), (511) **19** kostka brukowa, materiały budowlane niemetalowe, rury kamionkowe lub cementowe, kształtki, obrzeża, krawężniki, elementy betonowe dla drogownictwa oraz budownictwa ogólnego, materiały do budowy dróg, asfalt, smoła i bitumy, **37** budownictwo ogólne, usługi budowlane, remontowe, budowa dróg, układanie nawierzchni kostkowych.

(111) **194712** (220) 2005 03 01 (210) 291851

(151) 2007 04 27 (441) 2005 06 13

(732) „POLBET B - COMPLEX” S.A., Gdańsk, PL.

(540) pol - bruk pomorski

(510), (511) **19** kostka brukowa, materiały budowlane niemetalowe, rury kamionkowe lub cementowe, kształtki, obrzeża, krawężniki, elementy betonowe dla drogownictwa oraz budownictwa ogólnego, materiały do budowy dróg, asfalt, smoła i bitumy, **37** budownictwo ogólne, usługi budowlane, remontowe, budowa dróg, układanie nawierzchni kostkowych.

(111) **194713** (220) 2005 03 01 (210) 291852

(151) 2007 03 09 (441) 2005 06 13

(732) „POLBET B - COMPLEX” Spółka Akcyjna, Gdańsk, PL.

(540) pol - bruk country

(510), (511) **19** kostka brukowa, materiały budowlane niemetalowe, rury kamionkowe lub cementowe, kształtki, obrzeża, krawężniki, elementy betonowe dla drogownictwa oraz budownictwa ogólnego, materiały do budowy dróg, asfalt, smoła i bitumy, **37** budownictwo ogólne, usługi budowlane, remontowe, budowa dróg, układanie nawierzchni kostkowych.

(111) **194714** (220) 2005 03 01 (210) 291856

(151) 2007 03 09 (441) 2005 06 13

(732) „POLBET B - COMPLEX” Spółka Akcyjna, Gdańsk, PL.

(540) pol - bruk mega

(510), (511) **19** kostka brukowa, materiały budowlane niemetalowe, rury kamionkowe lub cementowe, kształtki, obrzeża, krawężniki, elementy betonowe dla drogownictwa oraz budownictwa ogólnego, materiały do budowy dróg, asfalt, smoła i bitumy, **37** budownictwo ogólne, usługi budowlane, remontowe, budowa dróg, układanie nawierzchni kostkowych.

(111) **194715** (220) 2005 03 22 (210) 292786

(151) 2007 07 18 (441) 2005 06 27

(732) Przedsiębiorstwo Wielobranżowe „EKOM” Spółka z o.o., Lublin, PL.

(540)

Przedsiębiorstwo Wielobranżowe

EKOM Sp. z o.o.

Kolor znaku: niebieski, czerwony

(531) 26.11.3, 27.5.1, 29.1.12

(510), (511) **37** budownictwo, izolowanie budynków.

(111) **194716** (220) 2005 03 31 (210) 293114

(151) 2007 08 03 (441) 2005 07 11

(732) „KUFIETA” Krzysztof i Sebastian Kufieta Spółka Cywilna, Wodzisław Śląski, PL.

(540)



(531) 24.17.25, 27.5.1

(510), (511) **09** elektroniczne przyrządy pomiarowe, sygnalizacyjne i kontrolne, anteny, przewody do anten, wzmacniacze do anten,

przewody rozruchowe i zaciski do przewodów rozruchowych, mierniki ciśnienia powietrza w kołach pojazdów, trójkąty ostrzegawcze, odzież chroniąca przed wypadkami, w tym kamizelki ostrzegawcze, **12** akcesoria do pojazdów mechanicznych, w szczególności bagażniki i uchwyty do nart, wieszaki samochodowe zagłówkowe, wycieraczki do szyb, pióra do wycieraczek oraz osłony na szyby pojazdów, pompki pneumatyczne do kół, urządzenia zapobiegające oślepieniu, fotele bezpieczeństwa dla dzieci do pojazdów, **17** akcesoria samochodowe z tworzyw sztucznych, silikonu i gumy zawarte w klasie 17.

(111) **194717** (220) 2005 03 31 (210) 293115
(151) 2007 08 03 (441) 2005 07 11

(732) „KUFIIETA” Krzysztof i Sebastian Kufieta Spółka Cywilna, Wodzisław Śląski, PL.

(540) KUFIIETA

(510), (511) **09** elektroniczne przyrządy pomiarowe, sygnalizacyjne i kontrolne, anteny, przewody do anten, wzmacniacze do anten, przewody rozruchowe i zaciski do przewodów rozruchowych, mierniki ciśnienia powietrza w kołach pojazdów, trójkąty ostrzegawcze, odzież chroniąca przed wypadkami, w tym kamizelki ostrzegawcze, **12** akcesoria do pojazdów mechanicznych, w szczególności bagażniki i uchwyty do nart, wieszaki samochodowe zagłówkowe, wycieraczki do szyb, pióra do wycieraczek oraz osłony na szyby pojazdów, pompki pneumatyczne do kół, urządzenia zapobiegające oślepieniu, fotele bezpieczeństwa dla dzieci do pojazdów, **17** akcesoria samochodowe z tworzyw sztucznych, silikonu i gumy zawarte w klasie 17.

(111) **194718** (220) 2005 05 07 (210) 294684
(151) 2007 07 09 (441) 2005 08 08

(732) TAJA Sp. z o.o., Nieszawa, PL.

(540)



Kolor znaku: ciemnozielony, biały, zielony, jasnozielony, niebieski, szary, czerwony

(531) 1.15.24, 7.1.3, 27.5.1, 29.1.15

(510), (511) **32** woda mineralna gazowana.

(111) **194719** (220) 2005 05 07 (210) 294685
(151) 2007 07 09 (441) 2005 08 08

(732) TAJA Sp. z o.o., Nieszawa, PL.

(540)



Kolor znaku: ciemnoniebieski, biały, niebieski, jasnoniebieski, szary, czerwony

(531) 1.15.24, 7.1.3, 27.5.1, 29.1.15

(510), (511) **32** woda mineralna niegazowana.

(111) **194720** (220) 2005 06 07 (210) 296138
(151) 2007 08 20 (441) 2005 09 19

(732) HORTEX HOLDING S.A., Warszawa, PL.

(540)

Party. Owocowy rytm.

(531) 24.17.1, 27.5.1

(510), (511) **32** piwo, wody niegazowane i gazowane, wody mineralne, stołowe, sodowe, napoje bezalkoholowe, soki, napoje i nektary owocowe, warzywne i owocowo-warzywne, zagęszczone soki owocowe i warzywne, soki przecierowe owocowe i warzywne, owocowo-warzywne, soki i napoje o obniżonej wartości energetycznej, owocowe, warzywne i owocowo-warzywne soki i napoje wzbogacone witaminami i/lub wapniem, sorbety, napoje izotoniczne, napoje energetyczne, napoje serwatkowe, syropy i preparaty do sporządzania napojów, esencje do napojów, ekstrakty do napojów.

56

DECYZJE O ODMOWIE UDZIELENIA PRAWA OCHRONNEGO (wydane po ogłoszeniu o zgłoszeniu)

Poniższe zestawienie zawiera kolejno: numer zgłoszenia znaku towarowego oraz numer i rok wydania Biuletynu Urzędu Patentowego, w którym zgłoszenie zostało ogłoszone.

239293	/	278355	13/2004
245937	17/2002	278357	13/2004
248071	20/2002	278359	13/2004
249573	23/2002	278360	13/2004
253889	03/2003	279464	15/2004
253890	03/2003	279769	16/2004
257652	11/2003	279777	16/2004
258205	12/2003	280402	16/2004
260053	15/2003	280615	17/2004
260056	15/2003	280658	17/2004
260250	15/2003	280663	17/2004
260942	17/2003	280722	17/2004
261770	18/2003	280748	17/2004
263832	22/2003	280753	17/2004
263999	22/2003	280980	17/2004
264712	23/2003	282881	21/2004
265443	24/2003	283587	22/2004
265450	24/2003	283666	22/2004
266276	26/2003	284247	23/2004
266283	26/2003	284364	23/2004
267526	02/2004	285111	25/2004
268755	04/2004	285168	25/2004
269325	05/2004	285579	26/2004
271130	08/2004	286733	02/2005
271166	08/2004	286734	02/2005
271167	08/2004	287235	03/2005
271325	08/2004	287279	03/2005
273646	08/2004	287918	05/2005
274123	08/2004	288238	05/2005
274124	08/2004	288248	05/2005
274127	08/2004	288381	05/2005
274815	08/2004	289201	07/2005
275128	09/2004	289621	08/2005
275216	09/2004	289650	08/2005
276675	11/2004	290083	09/2005
277129	12/2004	290392	09/2005
277725	13/2004	290393	09/2005
278067	13/2004	290664	10/2005
278220	13/2004	290700	10/2005
278351	13/2004	291370	11/2005
278353	13/2004	291372	11/2005

291756	12/2005	302154	04/2006
292896	13/2005	302173	04/2006
293263	14/2005	302174	04/2006
294058	15/2005	302175	04/2006
294518	16/2005	302519	05/2006
295138	17/2005	302521	05/2006
295139	17/2005	302522	05/2006
295151	17/2005	302523	05/2006
295208	17/2005	302525	05/2006
295209	17/2005	302528	05/2006
295367	17/2005	302529	05/2006
295602	18/2005	302530	05/2006
295665	18/2005	302679	05/2006
295969	18/2005	302699	05/2006
295973	18/2005	302721	05/2006
295974	18/2005	302744	05/2006
295975	18/2005	303204	06/2006
295990	18/2005	303218	06/2006
295991	18/2005	303253	06/2006
295993	18/2005	303254	06/2006
296056	19/2005	303543	06/2006
296613	19/2005	303791	07/2006
297012	20/2005	303962	07/2006
297048	20/2005	304033	07/2006
297661	21/2005	304167	07/2006
298201	22/2005	304217	07/2006
298228	22/2005	304264	07/2006
298821	23/2005	304265	07/2006
299086	24/2005	304266	07/2006
299113	24/2005	304267	07/2006
300057	26/2005	304268	07/2006
300934	01/2006	304300	07/2006
301238	02/2006	304595	08/2006
301275	02/2006	305120	09/2006
301372	02/2006	306585	11/2006
301443	02/2006	306844	12/2006
301595	03/2006	309928	16/2006

57

DECYZJE O UMORZENIU POSTĘPOWANIA (wydane po ogłoszeniu o zgłoszeniu)

Poniższe zestawienie zawiera kolejno: numer zgłoszenia znaku towarowego oraz numer i rok wydania Biuletynu Urzędu Patentowego, w którym zgłoszenie zostało ogłoszone.

264591	23/2003	286705	02/2005
265278	24/2003	286841	02/2005
265994	25/2003	287457	04/2005
265995	25/2003	291191	11/2005
271002	08/2004	291447	11/2005
273666	08/2004	291448	11/2005
276743	11/2004	294688	17/2005
276750	11/2004	294765	17/2005
276773	11/2004	294817	17/2005
276774	11/2004	295091	17/2005
277087	12/2004	295403	18/2005
279387	15/2004	295965	18/2005
281167	18/2004	295966	18/2005
281168	18/2004	295979	18/2005
281762	19/2004	298835	23/2005
281972	19/2004	298849	23/2005
282652	20/2004	299087	24/2005
283249	21/2004	299923	26/2005
284154	23/2004	300585	01/2006
284239	23/2004	300851	01/2006
286413	02/2005	301338	02/2006

301343	02/2006	306131	11/2006
301928	03/2006	306132	11/2006
301957	04/2006	306133	11/2006
301973	04/2006	306157	11/2006
302318	04/2006	306584	11/2006
302711	05/2006	306750	12/2006
302818	05/2006	306751	12/2006
303147	06/2006	306752	12/2006
303257	06/2006	306753	12/2006
303893	07/2006	306754	12/2006
303986	07/2006	306817	12/2006
304177	07/2006	307567	13/2006
304179	07/2006	309170	14/2006
304181	07/2006	310353	16/2006
304182	07/2006	311194	18/2006
304185	07/2006	311195	18/2006
304211	07/2006	311816	19/2006
304229	07/2006	311819	19/2006
304716	08/2006	311820	19/2006
304988	09/2006	311821	19/2006
305107	09/2006	317712	04/2007
305394	09/2006	321340	11/2007
305395	09/2006	323618	14/2007
305396	09/2006	327615	21/2007
305760	10/2006	327943	22/2007
305805	10/2006	329006	24/2007

58

PRZENIESIENIE PRAWA OCHRONNEGO W STOSUNKU DO NIEKTÓRYCH TOWARÓW (art. 162 ust. 4)

Poniższe zestawienie zawiera kolejno: numer macierzysty prawa ochronnego na znak towarowy, nowy numer, nazwisko i imię lub nazwę uprawnionego ze wskazaniem miejsca zamieszkania lub siedziby uprawnionego na rzecz którego zostało przeniesione w części prawo ochronne na znak towarowy, towary, nr WUP macierzystego.

59844 59844-A
Zakład Silników Elektrycznych „ASPA” Sp. z o.o., Wrocław, Polska
Maszyny do szycia: klasa 07
06/1985

85697 85697-A
Liberty Poland S.A., Bytom, Polska
Telewizory, magnetowidy, odtwarzacze video, anteny satelitarne, radia, nie ze stereofoniczne, telefony kserokopiarki:
klasa: 09
11/1995

59

WPISY I ZMIANY W REJESTRZE ZNAKÓW TOWAROWYCH (nieuwzględnione w innych samodzielnych ogłoszeniach)

Poniższe zestawienie zawiera kolejno: numer rejestru znaków towarowych, datę wpisu, oznaczenie rubryki, w której dokonano wpisu lub zmiany oraz treść wpisu. Poszczególne rubryki rejestru znaków towarowych zawierają następujące dane:

rubryka A - nazwisko i imię lub nazwę oraz adres uprawnionego z podaniem nazwy kraju,
rubryka B- znak towarowy (wpisany znak towarowy lub jego odbitkę i klasy elementów graficznych - jeżeli znak je zawiera - oraz, jeżeli jest to niezbędne dla identyfikacji znaku,

- jego rodzaj np. znak przestrzenny, dźwiękowy, a także w przypadku znaków barwnych określenie kolorów),*
- rubryka C - *wykaz towarów przyporządkowanych do odpowiednich klas towarowych,*
- rubryka D - *prawa ograniczające prawo ochronne,*
- rubryka E- *kategorię znaku lub prawa ochronnego (wspólny znak towarowy, wspólny znak towarowy gwarancyjny, wspólne prawo ochronne) oraz regulamin znaku,*
- rubryka F- *wnioski i sprzeciwy oraz decyzje wydane w wyniku ich rozpoznania,*
- rubryka G - *rejestracja międzynarodowa (adnotacja o rejestracji międzynarodowej na podstawie zgłoszenia lub rejestracji krajowej),*
- rubryka H - *datę unieważnienia lub datę i przyczynę wygaśnięcia prawa ochronnego, zastąpienie rejestracji krajowej rejestracją międzynarodową.*

Uwaga: Publikacji podlegają: zmiana uprawnionego, zmiana nazwy uprawnionego, prawa ograniczające prawo ochronne, zmiana regulaminu znaku wspólnego, sprostowania istotnych pomyłek.

14033 2007 11 15 A. Wprowadzono zmianę nazwy uprawnionego przez wykreślenie wpisu: Raleigh Industries Limited, Nottingham, Wielka Brytania i dokonanie wpisu: RALEIGH UK LTD., Nottingham, Wielka Brytania.

14033 2007 11 15 A. Wprowadzono zmianę uprawnionego przez wykreślenie wpisu: RALEIGH UK LTD., Nottingham, Wielka Brytania i dokonanie wpisu: Swissbike Vertriebs AG, Stans, Szwajcaria.

14033 2007 11 15 A. Wprowadzono zmianę uprawnionego przez wykreślenie wpisu: Swissbike Vertriebs AG, Stans, Szwajcaria i dokonanie wpisu: Swissbike Vertriebs GmbH, Stans, Szwajcaria.

33398 2007 11 27 A. Wprowadzono zmianę uprawnionego przez wykreślenie wpisu: Vantico AG, Bazylea, Szwajcaria i dokonanie wpisu: Vantico GmbH, Bazylea, Szwajcaria.

33398 2007 11 27 A. Wprowadzono zmianę uprawnionego przez wykreślenie wpisu: Vantico GmbH, Bazylea, Szwajcaria i dokonanie wpisu: Huntsman Advanced Materials (Switzerland) GmbH, Bazylea, Szwajcaria.

33399 2007 11 16 A. Wprowadzono zmianę uprawnionego przez wykreślenie wpisu: Ciba Specialty Chemicals Holding Inc., Bazylea, Szwajcaria i dokonanie wpisu: Huntsman Advanced Materials (Switzerland) GmbH, Bazylea, Szwajcaria.

33400 2007 11 16 A. Wprowadzono zmianę uprawnionego przez wykreślenie wpisu: Ciba Specialty Chemicals Holding Inc., Bazylea, Szwajcaria i dokonanie wpisu: Huntsman Advanced Materials (Switzerland) GmbH, Bazylea, Szwajcaria.

33424 2007 11 16 A. Wprowadzono zmianę uprawnionego przez wykreślenie wpisu: Ciba Specialty Chemicals Holding Inc., Bazylea, Szwajcaria i dokonanie wpisu: Huntsman Advanced Materials (Switzerland) GmbH, Bazylea, Szwajcaria.

33426 2007 11 27 A. Wprowadzono zmianę uprawnionego przez wykreślenie wpisu: Vantico AG, Bazylea, Szwajcaria i dokonanie wpisu: Vantico GmbH, Bazylea, Szwajcaria.

33426 2007 11 27 A. Wprowadzono zmianę uprawnionego przez wykreślenie wpisu: Vantico GmbH, Bazylea, Szwajcaria i dokonanie wpisu: Huntsman Advanced Materials (Switzerland) GmbH, Bazylea, Szwajcaria.

33456 2007 11 16 A. Wprowadzono zmianę uprawnionego przez wykreślenie wpisu: Ciba Specialty Chemicals Holding Inc., Bazylea, Szwajcaria i dokonanie wpisu: Huntsman Advanced Materials (Switzerland) GmbH, Bazylea, Szwajcaria.

33562 2007 11 27 A. Wprowadzono zmianę nazwy uprawnionego przez wykreślenie wpisu: Montras „Universal” S.A., Genewa,

Szwajcaria i dokonanie wpisu: Universal Geneve S.A., Genewa, Szwajcaria.

39759 2007 11 12 A. Wprowadzono zmianę uprawnionego przez wykreślenie wpisu: Varta Batterie Aktiengesellschaft, Hannover, Niemcy i dokonanie wpisu: Varta Aktiengesellschaft, Hannover, Niemcy.

39759 2007 11 12 A. Wprowadzono zmianę uprawnionego przez wykreślenie wpisu: Varta Aktiengesellschaft, Hannover, Niemcy i dokonanie wpisu: VARTA Microbattery GmbH, Hannover, Niemcy.

46944 2007 11 12 A. Wprowadzono zmianę siedziby uprawnionego przez wykreślenie wpisu: INVISTA Technologies S.a.r.l., Wilmington, Stany Zjednoczone Ameryki i dokonanie wpisu: INVISTA Technologies S.a.r.l., Zurych, Szwajcaria.

47925 2007 11 15 A. Wprowadzono zmianę uprawnionego przez wykreślenie wpisu: CHEVRON CORPORATION, San Ramon, Stany Zjednoczone Ameryki i dokonanie wpisu: Chevron Intellectual Propeerty LLC, San Ramon, Stany Zjednoczone Ameryki.

49203 2007 11 29 A. Wprowadzono zmianę uprawnionego przez wykreślenie wpisu: Gillette Poland Spółka Akcyjna, Łódź, Polska i dokonanie wpisu: The Gillette Company, Boston, Stany Zjednoczone Ameryki.

49204 2007 11 29 A. Wprowadzono zmianę uprawnionego przez wykreślenie wpisu: Gillette Poland Spółka Akcyjna, Łódź, Polska i dokonanie wpisu: The Gillette Company, Boston, Stany Zjednoczone Ameryki.

49205 2007 11 29 A. Wprowadzono zmianę uprawnionego przez wykreślenie wpisu: Gillette Poland Spółka Akcyjna, Łódź, Polska i dokonanie wpisu: The Gillette Company, Boston, Stany Zjednoczone Ameryki.

50033 2007 11 15 A. Wprowadzono zmianę uprawnionego przez wykreślenie wpisu: CHEVRON CORPORATION, San Ramon, Stany Zjednoczone Ameryki i dokonanie wpisu: Chevron Intellectual Propeerty LLC, San Ramon, Stany Zjednoczone Ameryki.

51448 2007 11 12 A. Wprowadzono zmianę uprawnionego przez wykreślenie wpisu: Løvens kemiske Fabriks Handelsaktieselskab, Ballerup, Dania i dokonanie wpisu: LEO Pharma A/S, Ballerup, Dania.

53515 2007 11 26 A. Wprowadzono zmianę uprawnionego przez wykreślenie wpisu: CHEVRON GLOBAL ENERGY INC., San Ramon, Stany Zjednoczone Ameryki i dokonanie wpisu: CHEVRON INTELLECTUAL PROPERTY LLC, San Ramon, Stany Zjednoczone Ameryki.

53829 2007 11 15 A. Wprowadzono zmianę uprawnionego przez wykreślenie wpisu: Revell – Monogram, LLC, Northbrook, Stany Zjednoczone Ameryki i dokonanie wpisu: Revell GmbH & Co KG, Bunde, Niemcy.

54874 2007 11 26 A. Wprowadzono zmianę uprawnionego przez wykreślenie wpisu: CHEVRON GLOBAL ENERGY INC., San Ramon, Stany Zjednoczone Ameryki i dokonanie wpisu: CHEVRON INTELLECTUAL PROPERTY LLC, San Ramon, Stany Zjednoczone Ameryki.

55087 2007 11 26 A. Wprowadzono zmianę uprawnionego przez wykreślenie wpisu: CHEVRON GLOBAL ENERGY INC., San Ramon, Stany Zjednoczone Ameryki i dokonanie wpisu: CHEVRON INTELLECTUAL PROPERTY LLC, San Ramon, Stany Zjednoczone Ameryki.

55089 2007 11 26 A. Wprowadzono zmianę uprawnionego przez wykreślenie wpisu: CHEVRON GLOBAL ENERGY INC., San Ramon, Stany Zjednoczone Ameryki i dokonanie wpisu: CHEVRON INTELLECTUAL PROPERTY LLC, San Ramon, Stany Zjednoczone Ameryki.

55090 2007 11 26 A. Wprowadzono zmianę uprawnionego przez wykreślenie wpisu: CHEVRON GLOBAL ENERGY INC., San Ramon, Stany Zjednoczone Ameryki i dokonanie wpisu: CHEVRON INTELLECTUAL PROPERTY LLC, San Ramon, Stany Zjednoczone Ameryki.

55092 2007 11 26 A. Wprowadzono zmianę uprawnionego przez wykreślenie wpisu: CHEVRON GLOBAL ENERGY INC., San Ramon, Sta-

ny Zjednoczone Ameryki i dokonanie wpisu: CHEVRON INTELLECTUAL PROPERTY LLC, San Ramon, Stany Zjednoczone Ameryki.

55094 2007 11 26 A. Wprowadzono zmianę uprawnionego przez wykreślenie wpisu: CHEVRON GLOBAL ENERGY INC., San Ramon, Stany Zjednoczone Ameryki i dokonanie wpisu: CHEVRON INTELLECTUAL PROPERTY LLC, San Ramon, Stany Zjednoczone Ameryki.

55096 2007 11 26 A. Wprowadzono zmianę uprawnionego przez wykreślenie wpisu: Chevron Global Energy, Inc., San Ramon, Stany Zjednoczone Ameryki i dokonanie wpisu: CHEVRON INTELLECTUAL PROPERTY LLC, San Ramon, Stany Zjednoczone Ameryki.

55097 2007 11 26 A. Wprowadzono zmianę uprawnionego przez wykreślenie wpisu: CHEVRON GLOBAL ENERGY INC., San Ramon, Stany Zjednoczone Ameryki i dokonanie wpisu: CHEVRON INTELLECTUAL PROPERTY LLC, San Ramon, Stany Zjednoczone Ameryki.

55846 2007 11 19 A. Wprowadzono zmianę uprawnionego przez wykreślenie wpisu: Societe des Produits Nestle S.A., Vevey, Szwajcaria i dokonanie wpisu: Corposan Holding GmbH, Baden-Baden, Niemcy.

55846 2007 11 19 A. Wprowadzono zmianę uprawnionego przez wykreślenie wpisu: Corposan Holding GmbH, Baden-Baden, Niemcy i dokonanie wpisu: Wessanen Deutschland GmbH, Emmerich, Niemcy.

55846 2007 11 19 A. Wprowadzono zmianę uprawnionego przez wykreślenie wpisu: Wessanen Deutschland GmbH, Emmerich, Niemcy i dokonanie wpisu: Tartex + Dr. Ritter GmbH, Freiburg, Niemcy.

55917 2007 11 05 A. Wprowadzono zmianę uprawnionego przez wykreślenie wpisu: Armco Inc., Middletown, Stany Zjednoczone Ameryki i dokonanie wpisu: AK STEEL CORPORATION, Middletown, Stany Zjednoczone Ameryki.

56051 2007 11 12 A. Wprowadzono zmianę nazwy uprawnionego przez wykreślenie wpisu: NALCO CHEMICAL COMPANY, Naperville, Stany Zjednoczone Ameryki i dokonanie wpisu: ONDEO NALCO COMPANY, Naperville, Stany Zjednoczone Ameryki.

56051 2007 11 12 A. Wprowadzono zmianę nazwy uprawnionego przez wykreślenie wpisu: ONDEO NALCO COMPANY, Naperville, Stany Zjednoczone Ameryki i dokonanie wpisu: NALCO COMPANY, Naperville, Stany Zjednoczone Ameryki.

56052 2007 11 12 A. Wprowadzono zmianę nazwy uprawnionego przez wykreślenie wpisu: NALCO CHEMICAL COMPANY, Naperville, Stany Zjednoczone Ameryki i dokonanie wpisu: ONDEO NALCO COMPANY, Naperville, Stany Zjednoczone Ameryki.

56052 2007 11 12 A. Wprowadzono zmianę nazwy uprawnionego przez wykreślenie wpisu: ONDEO NALCO COMPANY, Naperville, Stany Zjednoczone Ameryki i dokonanie wpisu: NALCO COMPANY, Naperville, Stany Zjednoczone Ameryki.

56552 2007 11 05 A. Wprowadzono zmianę uprawnionego przez wykreślenie wpisu: Foster Wheeler Corporation, Clinton, Stany Zjednoczone Ameryki i dokonanie wpisu: Foster Wheeler LLC (Delaware limited liability company), Clinton, Stany Zjednoczone Ameryki.

59844 2007 11 26 A. Wprowadzono zmianę uprawnionego przez wykreślenie wpisu: Zakłady Metalowe „Łucznicz”, Radom, Polska i dokonanie wpisu: ZAKŁADY METALOWE „ŁUCZNIK” SPÓŁKA AKCYJNA, Radom, Polska NIP: 796-10-04-161.

59844 2007 11 26 A,B. Wprowadzono zmianę przez wykreślenie wpisu w rubryce B: maszyny do szycia z klasy 7 i dokonanie wpisu w rubryce A R-59844 A. Zakład Silników Elektrycznych „ASPA” Sp. z o.o., Wrocław, Polska i rubryce B: maszyny do szycia klasa 7.

59844 2007 11 26 D. Dokonano wpisu: W dniu 23 listopada 2006 r., została umowę cesji częściowej z firmą: Zakład Silników Elektrycznych „ASPA” Sp. z o.o., Wrocław, Polska w zakresie towarów i usług z klasy 7: maszyny do szycia.

59893 2007 11 05 A. Wprowadzono zmianę nazwy uprawnionego przez wykreślenie wpisu: "Nobiles" Kujawska Fabryka Farb i Lakierów Sp. z o.o., Włocławek, Polska i dokonanie wpisu: AKZO NOBEL COATINGS SPÓŁKA Z OGRANICZONĄ ODPOWIEDZIALNOŚCIĄ, Włocławek, Polska 910084202.

61312 2007 11 12 A. Wprowadzono zmianę nazwy uprawnionego przez wykreślenie wpisu: Leo Pharmaceutical Products Ltd. A/S (Lovens Komiske Fabrik Produktionsakieselskab), Ballerup, Dania i dokonanie wpisu: LEO PHARMA A/S, Ballerup, Dania.

61664 2007 11 29 A. Wprowadzono zmianę uprawnionego przez wykreślenie wpisu: MERRELL PHARMACEUTICALS INC., Cincinnati, Stany Zjednoczone Ameryki i dokonanie wpisu: Aventis Inc., Greenville, Stany Zjednoczone Ameryki.

62852 2007 11 12 A. Wprowadzono zmianę siedziby uprawnionego przez wykreślenie wpisu: INVISTA Technologies S.a.r.l., Wilmington, Stany Zjednoczone Ameryki i dokonanie wpisu: INVISTA Technologies S.a.r.l., Zurych, Szwajcaria.

62936 2007 11 12 A. Wprowadzono zmianę nazwy uprawnionego przez wykreślenie wpisu: Compagnie Francaise des Vins Mousseux, Tournan en Brie, Francja i dokonanie wpisu: Compagnie Francaise des Grands Vins, Tournan en Brie, Francja.

63155 2007 11 14 A. Wprowadzono zmianę nazwy uprawnionego przez wykreślenie wpisu: Saint-Gobain Weber GmbH, Wiedeń, Austria i dokonanie wpisu: Saint-Gobain Weber „Terranova” GmbH, Wiedeń, Austria.

63184 2007 11 19 A. Wprowadzono zmianę uprawnionego przez wykreślenie wpisu: Shanghai tea Import & Export Corporation, Szanghaj, Chiny i dokonanie wpisu: SHANGHAI TIAN TAN INTERNATIONAL TRADING CO.LTD, Shanghai, Chiny.

64491 2007 11 22 A. Wprowadzono zmianę uprawnionego przez wykreślenie wpisu: CHEVRON GLOBAL ENERGY INC., San Ramon, Stany Zjednoczone Ameryki i dokonanie wpisu: CHEVRON INTELLECTUAL PROPERTY LLC, San Ramon, Stany Zjednoczone Ameryki.

64492 2007 11 22 A. Wprowadzono zmianę uprawnionego przez wykreślenie wpisu: CHEVRON GLOBAL ENERGY INC., San Ramon, Stany Zjednoczone Ameryki i dokonanie wpisu: CHEVRON INTELLECTUAL PROPERTY LLC, San Ramon, Stany Zjednoczone Ameryki.

64493 2007 11 22 A. Wprowadzono zmianę uprawnionego przez wykreślenie wpisu: CHEVRON GLOBAL ENERGY INC., San Ramon, Stany Zjednoczone Ameryki i dokonanie wpisu: CHEVRON INTELLECTUAL PROPERTY LLC, San Ramon, Stany Zjednoczone Ameryki.

64494 2007 11 22 A. Wprowadzono zmianę uprawnionego przez wykreślenie wpisu: CHEVRON GLOBAL ENERGY INC., San Ramon, Stany Zjednoczone Ameryki i dokonanie wpisu: CHEVRON INTELLECTUAL PROPERTY LLC, San Ramon, Stany Zjednoczone Ameryki.

64495 2007 11 22 A. Wprowadzono zmianę uprawnionego przez wykreślenie wpisu: CHEVRON GLOBAL ENERGY INC., San Ramon, Stany Zjednoczone Ameryki i dokonanie wpisu: CHEVRON INTELLECTUAL PROPERTY LLC, San Ramon, Stany Zjednoczone Ameryki.

65010 2007 11 14 A. Wprowadzono zmianę uprawnionego przez wykreślenie wpisu: Novo – Nordisk A/S, Bagsvaerd, Dania i dokonanie wpisu: Novo Nordisk Health Care AG, Zürich, Szwajcaria.

66612 2007 11 22 A. Wprowadzono zmianę uprawnionego przez wykreślenie wpisu: CHEVRON GLOBAL ENERGY INC., San Ramon, Stany Zjednoczone Ameryki i dokonanie wpisu: CHEVRON INTELLECTUAL PROPERTY LLC, San Ramon, Stany Zjednoczone Ameryki.

66839 2007 11 22 A. Wprowadzono zmianę uprawnionego przez wykreślenie wpisu: CHEVRON GLOBAL ENERGY INC., San Ramon, Stany Zjednoczone Ameryki i dokonanie wpisu: CHEVRON INTELLECTUAL PROPERTY LLC, San Ramon, Stany Zjednoczone Ameryki.

66840 2007 11 22 A. Wprowadzono zmianę uprawnionego przez wykreślenie wpisu: CHEVRON GLOBAL ENERGY INC., San Ramon, Stany Zjednoczone Ameryki i dokonanie wpisu: CHEVRON

INTELLECTUAL PROPERTY LLC, San Ramon, Stany Zjednoczone Ameryki.

66841 2007 11 22 A. Wprowadzono zmianę uprawnionego przez wykreślenie wpisu: CHEVRON GLOBAL ENERGY INC., San Ramon, Stany Zjednoczone Ameryki i dokonanie wpisu: CHEVRON INTELLECTUAL PROPERTY LLC, San Ramon, Stany Zjednoczone Ameryki.

67106 2007 11 05 A. Wprowadzono zmianę uprawnionego przez wykreślenie wpisu: Sara Lee Corporation (Maryland corporation), Winston Salem, Stany Zjednoczone Ameryki i dokonanie wpisu: HBI Branded Apparel Limited, Inc., Winston Salem, Stany Zjednoczone Ameryki.

67545 2007 11 29 A. Wprowadzono zmianę uprawnionego przez wykreślenie wpisu: CARCO S.p.a., Mediolan, Włochy i dokonanie wpisu: I MANAGER S.R.L., Mediolan, Włochy.

67545 2007 11 29 A. Wprowadzono zmianę nazwy uprawnionego przez wykreślenie wpisu: I MANAGER S.R.L., Mediolan, Włochy i dokonanie wpisu: CARCO S.R.L., Mediolan, Włochy.

67568 2007 11 22 A. Wprowadzono zmianę uprawnionego przez wykreślenie wpisu: CHEVRON GLOBAL ENERGY INC., San Ramon, Stany Zjednoczone Ameryki i dokonanie wpisu: CHEVRON INTELLECTUAL PROPERTY LLC, San Ramon, Stany Zjednoczone Ameryki.

67569 2007 11 22 A. Wprowadzono zmianę uprawnionego przez wykreślenie wpisu: CHEVRON GLOBAL ENERGY INC., San Ramon, Stany Zjednoczone Ameryki i dokonanie wpisu: CHEVRON INTELLECTUAL PROPERTY LLC, San Ramon, Stany Zjednoczone Ameryki.

67570 2007 11 22 A. Wprowadzono zmianę uprawnionego przez wykreślenie wpisu: CHEVRON GLOBAL ENERGY INC., San Ramon, Stany Zjednoczone Ameryki i dokonanie wpisu: CHEVRON INTELLECTUAL PROPERTY LLC, San Ramon, Stany Zjednoczone Ameryki.

67571 2007 11 22 A. Wprowadzono zmianę uprawnionego przez wykreślenie wpisu: CHEVRON GLOBAL ENERGY INC., San Ramon, Stany Zjednoczone Ameryki i dokonanie wpisu: CHEVRON INTELLECTUAL PROPERTY LLC, San Ramon, Stany Zjednoczone Ameryki.

67572 2007 11 26 A. Wprowadzono zmianę uprawnionego przez wykreślenie wpisu: CHEVRON GLOBAL ENERGY INC., San Ramon, Stany Zjednoczone Ameryki i dokonanie wpisu: CHEVRON INTELLECTUAL PROPERTY LLC, San Ramon, Stany Zjednoczone Ameryki.

67573 2007 11 26 A. Wprowadzono zmianę uprawnionego przez wykreślenie wpisu: CHEVRON GLOBAL ENERGY INC., San Ramon, Stany Zjednoczone Ameryki i dokonanie wpisu: CHEVRON INTELLECTUAL PROPERTY LLC, San Ramon, Stany Zjednoczone Ameryki.

67574 2007 11 26 A. Wprowadzono zmianę uprawnionego przez wykreślenie wpisu: CHEVRON GLOBAL ENERGY INC., San Ramon, Stany Zjednoczone Ameryki i dokonanie wpisu: CHEVRON INTELLECTUAL PROPERTY LLC, San Ramon, Stany Zjednoczone Ameryki.

67575 2007 11 26 A. Wprowadzono zmianę uprawnionego przez wykreślenie wpisu: CHEVRON GLOBAL ENERGY INC., San Ramon, Stany Zjednoczone Ameryki i dokonanie wpisu: CHEVRON INTELLECTUAL PROPERTY LLC, San Ramon, Stany Zjednoczone Ameryki.

68769 2007 11 29 A. Wprowadzono zmianę nazwy i siedziby uprawnionego przez wykreślenie wpisu: TEXACO INTERNATIONAL TRADER INC., White Plains, Stany Zjednoczone Ameryki i dokonanie wpisu: CHEVRONTEXACO GLOBAL ENERGY INC, San Francisco, Stany Zjednoczone Ameryki.

68769 2007 11 29 A. Wprowadzono zmianę siedziby uprawnionego przez wykreślenie wpisu: CHEVRONTEXACO GLOBAL ENERGY INC., San Francisco, Stany Zjednoczone Ameryki i dokonanie wpisu: CHEVRONTEXACO GLOBAL ENERGY INC, San Ramon, Stany Zjednoczone Ameryki.

68769 2007 11 29 A. Wprowadzono zmianę uprawnionego przez wykreślenie wpisu: CHEVRONTEXACO GLOBAL ENERGY INC., San Ramon, Stany Zjednoczone Ameryki i dokonanie wpisu: CHEVRON GLOBAL ENERGY INC. San Ramon, Stany Zjednoczone Ameryki.

68769 2007 11 29 A. Wprowadzono zmianę uprawnionego przez wykreślenie wpisu: CHEVRON GLOBAL ENERGY INC., San Ramon, Stany Zjednoczone Ameryki i dokonanie wpisu: CHEVRON INTELLECTUAL PROPERTY LLC, San Ramon, Stany Zjednoczone Ameryki.

68771 2007 11 26 A. Wprowadzono zmianę uprawnionego przez wykreślenie wpisu: CHEVRON GLOBAL ENERGY INC., San Ramon, Stany Zjednoczone Ameryki i dokonanie wpisu: CHEVRON INTELLECTUAL PROPERTY LLC, San Ramon, Stany Zjednoczone Ameryki.

69131 2007 11 22 A. Wprowadzono zmianę nazwy uprawnionego przez wykreślenie wpisu: A/S Chr. Fabers Fabriker, Ryslinge, Dania i dokonanie wpisu: FABER A/S, Ryslinge, Dania.

69131 2007 11 22 A. Wprowadzono zmianę uprawnionego przez wykreślenie wpisu: FABER A/S, Ryslinge, Dania i dokonanie wpisu: FABER HOLDING A/S, Ryslinge, Dania.

69131 2007 11 22 A. Wprowadzono zmianę nazwy uprawnionego przez wykreślenie wpisu: FABER HOLDING A/S, Ryslinge, Dania i dokonanie wpisu: FABER A/S, Ryslinge, Dania.

69131 2007 11 22 A. Wprowadzono zmianę uprawnionego przez wykreślenie wpisu: FABER A/S, Ryslinge, Dania i dokonanie wpisu: VKR Holding A/S, Søborg, Dania.

69131 2007 11 22 D. Dokonano wpisu. W dniu 14 listopada 2006 r. udzielono umowy licencyjnej niewyłącznej zawartej na czas nieokreślony na używanie znaku towarowego FABER przez spółkę Faber A/S, Ryslinge, Dania.

69594 2007 11 26 A. Wprowadzono zmianę uprawnionego przez wykreślenie wpisu: EWICO SPÓŁKA Z OGRANICZONĄ ODPOWIEDZIALNOŚCIĄ, Brzeg, Polska i dokonanie wpisu: ZAKŁADY TŁUSZCZOWE „KRUSZWICA” SPÓŁKAKAACYJNA, Kruszwica, Polska.

72734 2007 11 26 A. Wprowadzono zmianę uprawnionego przez wykreślenie wpisu: CHEVRON GLOBAL ENERGY INC., San Ramon, Stany Zjednoczone Ameryki i dokonanie wpisu: CHEVRON INTELLECTUAL PROPERTY LLC, San Ramon, Stany Zjednoczone Ameryki.

75113 2007 11 26 A. Wprowadzono zmianę uprawnionego przez wykreślenie wpisu: CHEVRON GLOBAL ENERGY INC., San Ramon, Stany Zjednoczone Ameryki i dokonanie wpisu: CHEVRON INTELLECTUAL PROPERTY LLC, San Ramon, Stany Zjednoczone Ameryki.

75362 2007 11 26 A. Wprowadzono zmianę uprawnionego przez wykreślenie wpisu: CHEVRON GLOBAL ENERGY INC., San Ramon, Stany Zjednoczone Ameryki i dokonanie wpisu: CHEVRON INTELLECTUAL PROPERTY LLC, San Ramon, Stany Zjednoczone Ameryki.

75364 2007 11 26 A. Wprowadzono zmianę uprawnionego przez wykreślenie wpisu: CHEVRON GLOBAL ENERGY INC., San Ramon, Stany Zjednoczone Ameryki i dokonanie wpisu: CHEVRON INTELLECTUAL PROPERTY LLC, San Ramon, Stany Zjednoczone Ameryki.

75365 2007 11 26 A. Wprowadzono zmianę uprawnionego przez wykreślenie wpisu: CHEVRON GLOBAL ENERGY INC., San Ramon, Stany Zjednoczone Ameryki i dokonanie wpisu: CHEVRON INTELLECTUAL PROPERTY LLC, San Ramon, Stany Zjednoczone Ameryki.

75366 2007 11 26 A. Wprowadzono zmianę uprawnionego przez wykreślenie wpisu: CHEVRON GLOBAL ENERGY INC., San Ramon, Stany Zjednoczone Ameryki i dokonanie wpisu: CHEVRON INTELLECTUAL PROPERTY LLC, San Ramon, Stany Zjednoczone Ameryki.

75368 2007 11 26 A. Wprowadzono zmianę uprawnionego przez wykreślenie wpisu: CHEVRON GLOBAL ENERGY INC., San Ramon, Stany Zjednoczone Ameryki i dokonanie wpisu: CHEVRON INTELLECTUAL PROPERTY LLC, San Ramon, Stany Zjednoczone Ameryki.

75369 2007 11 26 A. Wprowadzono zmianę uprawnionego przez wykreślenie wpisu: CHEVRON GLOBAL ENERGY INC., San Ramon, Stany Zjednoczone Ameryki i dokonanie wpisu: CHEVRON INTELLECTUAL PROPERTY LLC, San Ramon, Stany Zjednoczone Ameryki.

75370 2007 11 26 A. Wprowadzono zmianę uprawnionego przez wykreślenie wpisu: CHEVRON GLOBAL ENERGY INC., San Ramon, Stany Zjednoczone Ameryki i dokonanie wpisu: CHEVRON

INTELLECTUAL PROPERTY LLC, San Ramon, Stany Zjednoczone Ameryki.

75371 2007 11 26 A. Wprowadzono zmianę uprawnionego przez wykreślenie wpisu: CHEVRON GLOBAL ENERGY INC., San Ramon, Stany Zjednoczone Ameryki i dokonanie wpisu: CHEVRON INTELLECTUAL PROPERTY LLC, San Ramon, Stany Zjednoczone Ameryki.

76039 2007 11 26 D. Dokonano wpisu: W dniu 22 czerwca 2004 roku zawarto umowę licencyjną niewyłączną, pełną – jeśli chodzi o zakres ochrony i ograniczoną – jeśli chodzi o sposób używania znaku w związku z dystrybucją towarów nim oznaczonych na terenie Polski w myśl § 2.1.a) pkt 3 umowy licencyjnej, na używanie znaku towarowego, na czas nieokreślony, przez Mastermind Tobacco S.A. (PTY) Ltd., East London, Republika Południowej Afryki.

76709 2007 11 29 A. Wprowadzono zmianę uprawnionego przez wykreślenie wpisu: Gillette Poland Spółka Akcyjna, Warszawa, Polska i dokonanie wpisu: The Gillette Company, Boston, Stany Zjednoczone Ameryki.

76710 2007 11 29 A. Wprowadzono zmianę uprawnionego przez wykreślenie wpisu: Gillette Poland Spółka Akcyjna, Warszawa, Polska i dokonanie wpisu: The Gillette Company, Boston, Stany Zjednoczone Ameryki.

76715 2007 11 29 A. Wprowadzono zmianę uprawnionego przez wykreślenie wpisu: Gillette Poland Spółka Akcyjna, Warszawa, Polska i dokonanie wpisu: The Gillette Company, Boston, Stany Zjednoczone Ameryki.

76829 2007 11 26 A. Wprowadzono zmianę uprawnionego przez wykreślenie wpisu: CHEVRON GLOBAL ENERGY INC., San Ramon, Stany Zjednoczone Ameryki i dokonanie wpisu: CHEVRON INTELLECTUAL PROPERTY LLC, San Ramon, Stany Zjednoczone Ameryki.

77298 2007 11 15 A. Wprowadzono zmianę nazwy uprawnionego przez wykreślenie wpisu: ZLB Behring L.L.C., Wilmington, Stany Zjednoczone Ameryki i dokonanie wpisu: CSL Behring L.L.C., Wilmington, Stany Zjednoczone Ameryki.

77356 2007 11 26 A. Wprowadzono zmianę uprawnionego przez wykreślenie wpisu: CHEVRON GLOBAL ENERGY INC., San Ramon, Stany Zjednoczone Ameryki i dokonanie wpisu: CHEVRON INTELLECTUAL PROPERTY LLC, San Ramon, Stany Zjednoczone Ameryki.

77754 2007 11 07 A. Wprowadzono zmianę nazwy uprawnionego przez wykreślenie wpisu: Lubuska Wytwórnia Wódek Gatunkowych POLMOS w Zielonej Górze Spółka Akcyjna, Zielona Góra, Polska i dokonanie wpisu: V & S Luksusowa Zielona Góra Spółka Akcyjna, Zielona Góra, Polska 970774940.

81602 2007 11 29 A. Wprowadzono zmianę uprawnionego przez wykreślenie wpisu: Gillette Poland Spółka Akcyjna, Warszawa, Polska i dokonanie wpisu: The Gillette Company, Boston, Stany Zjednoczone Ameryki.

81909 2007 11 26 A. Wprowadzono zmianę uprawnionego przez wykreślenie wpisu: CHEVRON GLOBAL ENERGY INC., San Ramon, Stany Zjednoczone Ameryki i dokonanie wpisu: CHEVRON INTELLECTUAL PROPERTY LLC, San Ramon, Stany Zjednoczone Ameryki.

82327 2007 11 05 A. Wprowadzono zmianę uprawnionego przez wykreślenie wpisu: INSTAL Centralny Ośrodek Badawczo Rozwojowy Techniki Instalacyjnej, Warszawa, Polska i dokonanie wpisu: Instytut Techniki Budowlanej, Warszawa, Polska.

82655 2007 11 15 A. Wprowadzono zmianę uprawnionego przez wykreślenie wpisu: OPTO Przedsiębiorstwo Techniczno Handlowo Usługowe, Warszawa, Polska i dokonanie wpisu: OPTO Spółka z ograniczoną odpowiedzialnością, Warszawa, Polska 011621570.

82966 2007 11 07 A. Wprowadzono zmianę uprawnionego przez wykreślenie wpisu: Helena Wojtyra, Henryk Wojtyra, Ewa Kiełczyńska, Anna Łempicka, Dęblin, Polska i dokonanie wpisu: Henryk Włodzimierz Wojtyra, Dęblin, Polska.

83177 2007 11 15 A. Wprowadzono zmianę uprawnionego przez wykreślenie wpisu: CHEVRON CORPORATION, San Ramon,

Stany Zjednoczone Ameryki i dokonanie wpisu: Chevron Intellectual Propeerty LLC, San Ramon, Stany Zjednoczone Ameryki.

84779 2007 11 19 A. Wprowadzono zmianę nazwy uprawnionego przez wykreślenie wpisu: Lubuska Wytwórnia Wódek Gatunkowych POLMOS w Zielonej Górze Spółka Akcyjna, Zielona Góra, Polska i dokonanie wpisu: V & S Luksusowa Zielona Góra Spółka Akcyjna, Zielona Góra, Polska.

84780 2007 11 19 A. Wprowadzono zmianę nazwy uprawnionego przez wykreślenie wpisu: Lubuska Wytwórnia Wódek Gatunkowych POLMOS w Zielonej Górze Spółka Akcyjna, Zielona Góra, Polska i dokonanie wpisu: V & S Luksusowa Zielona Góra Spółka Akcyjna, Zielona Góra, Polska.

84781 2007 11 19 A. Wprowadzono zmianę nazwy uprawnionego przez wykreślenie wpisu: Lubuska Wytwórnia Wódek Gatunkowych POLMOS w Zielonej Górze Spółka Akcyjna, Zielona Góra, Polska i dokonanie wpisu: V & S Luksusowa Zielona Góra Spółka Akcyjna, Zielona Góra, Polska.

84782 2007 11 19 A. Wprowadzono zmianę nazwy uprawnionego przez wykreślenie wpisu: Lubuska Wytwórnia Wódek Gatunkowych POLMOS w Zielonej Górze Spółka Akcyjna, Zielona Góra, Polska i dokonanie wpisu: V & S Luksusowa Zielona Góra Spółka Akcyjna, Zielona Góra, Polska.

84783 2007 11 19 A. Wprowadzono zmianę nazwy uprawnionego przez wykreślenie wpisu: Lubuska Wytwórnia Wódek Gatunkowych POLMOS w Zielonej Górze Spółka Akcyjna, Zielona Góra, Polska i dokonanie wpisu: V & S Luksusowa Zielona Góra Spółka Akcyjna, Zielona Góra, Polska.

84784 2007 11 19 A. Wprowadzono zmianę nazwy uprawnionego przez wykreślenie wpisu: Lubuska Wytwórnia Wódek Gatunkowych POLMOS w Zielonej Górze Spółka Akcyjna, Zielona Góra, Polska i dokonanie wpisu: V & S Luksusowa Zielona Góra Spółka Akcyjna, Zielona Góra, Polska.

84785 2007 11 19 A. Wprowadzono zmianę nazwy uprawnionego przez wykreślenie wpisu: Lubuska Wytwórnia Wódek Gatunkowych POLMOS w Zielonej Górze Spółka Akcyjna, Zielona Góra, Polska i dokonanie wpisu: V & S Luksusowa Zielona Góra Spółka Akcyjna, Zielona Góra, Polska.

85697 2007 11 30 A,B. Wprowadzono zmianę przez wykreślenie wpisu w rubryce B: telewizory, magnetowidy, odtwarzacze video, anteny satelitarne, radia, wieże stereofoniczne, telefony, kserokopiarki; klasa 9 i dokonanie wpisu w rubryce A: R-85697-A Liberty Poland S.A., Bytom, Polska i w rubryce B: telewizory, magnetowidy, odtwarzacze video, anteny satelitarne, radia, wieże stereofoniczne, telefony, kserokopiarki; klasa 9.

85697 2007 11 30 D. Dokonano wpisu: W dniu 25 sierpnia 2006 roku zawarto porozumienie dodatkowe do umowy licencyjnej, na mocy którego doszło do cesji częściowej na rzecz Liberty Poland S.A., Bytom, Polska odnośnie towarów i usług w klasie 9.

86018 2007 11 15 B. Wprowadzono zmianę przez wykreślenie całego wykazu towarów i wszystkich klas towarowych i dokonanie wpisu: wyroby cukiernicze; słodczyce głównie z czekolady, mianowicie praliny, batony czekoladowe nadziewane i bez nadzienia, cukierki w czekoladzie w formie lizaków, czekolada w połączeniu z zabawkami (jajka z niespodzianką), wszystkie powyższe towary z wyłączeniem: drażetek i pastylek do ssania na kaszel i ból gardła, pastylek, produktów spożywczych do odświeżania oddechu, ziołowych syropów na gardło, pastylek do ssania, drażetek, nie zawierających suplementów ziołowych, suplementów odżywiania oraz suplementów diety nie do celów medycznych; klasa 30.

87959 2007 11 19 A. Wprowadzono zmianę nazwy uprawnionego przez wykreślenie wpisu: Lubuska Wytwórnia Wódek Gatunkowych POLMOS w Zielonej Górze Spółka Akcyjna, Zielona Góra, Polska i dokonanie wpisu: V & S Luksusowa Zielona Góra Spółka Akcyjna, Zielona Góra, Polska.

87969 2007 11 19 A. Wprowadzono zmianę nazwy uprawnionego przez wykreślenie wpisu: Lubuska Wytwórnia Wódek Gatunkowych POLMOS w Zielonej Górze Spółka Akcyjna, Zielona Góra, Polska i dokonanie wpisu: V & S Luksusowa Zielona Góra Spółka Akcyjna, Zielona Góra, Polska.

87970 2007 11 19 A. Wprowadzono zmianę nazwy uprawnionego przez wykreślenie wpisu: Lubuska Wytwórnia Wódek Gatunkowych POLMOS w Zielonej Górze Spółka Akcyjna, Zielona Góra, Polska i dokonanie wpisu: V & S Luksusowa Zielona Góra Spółka Akcyjna, Zielona Góra, Polska.

87971 2007 11 19 A. Wprowadzono zmianę nazwy uprawnionego przez wykreślenie wpisu: Lubuska Wytwórnia Wódek Gatunkowych POLMOS w Zielonej Górze Spółka Akcyjna, Zielona Góra, Polska i dokonanie wpisu: V & S Luksusowa Zielona Góra Spółka Akcyjna, Zielona Góra, Polska.

87972 2007 11 19 A. Wprowadzono zmianę nazwy uprawnionego przez wykreślenie wpisu: Lubuska Wytwórnia Wódek Gatunkowych POLMOS w Zielonej Górze Spółka Akcyjna, Zielona Góra, Polska i dokonanie wpisu: V & S Luksusowa Zielona Góra Spółka Akcyjna, Zielona Góra, Polska.

87973 2007 11 19 A. Wprowadzono zmianę nazwy uprawnionego przez wykreślenie wpisu: Lubuska Wytwórnia Wódek Gatunkowych POLMOS w Zielonej Górze Spółka Akcyjna, Zielona Góra, Polska i dokonanie wpisu: V & S Luksusowa Zielona Góra Spółka Akcyjna, Zielona Góra, Polska.

88785 2007 11 07 A. Wprowadzono zmianę nazwy uprawnionego przez wykreślenie wpisu: Lubuska Wytwórnia Wódek Gatunkowych POLMOS w Zielonej Górze Spółka Akcyjna, Zielona Góra, Polska i dokonanie wpisu: V & S Luksusowa Zielona Góra Spółka Akcyjna, Zielona Góra, Polska 970774940.

89234 2007 11 26 A. Wprowadzono zmianę uprawnionego przez wykreślenie wpisu: CHEVRON GLOBAL ENERGY INC., San Ramon, Stany Zjednoczone Ameryki i dokonanie wpisu: CHEVRON INTELLECTUAL PROPERTY LLC, San Ramon, Stany Zjednoczone Ameryki.

91155 2007 11 19 A. Wprowadzono zmianę nazwy uprawnionego przez wykreślenie wpisu: Lubuska Wytwórnia Wódek Gatunkowych POLMOS w Zielonej Górze Spółka Akcyjna, Zielona Góra, Polska i dokonanie wpisu: V & S Luksusowa Zielona Góra Spółka Akcyjna, Zielona Góra, Polska.

95271 2007 11 29 A. Wprowadzono zmianę uprawnionego przez wykreślenie wpisu: Gillette Poland S. A., Warszawa, Polska i dokonanie wpisu: The Gillette Company, Boston, Stany Zjednoczone Ameryki.

95742 2007 11 05 A. Wprowadzono zmianę siedziby uprawnionego przez wykreślenie wpisu: PROXIMA NTR Sp. z o.o., Warszawa, Polska i dokonanie wpisu: PROXIMA NTR Sp. z o.o., Bełchatów, Polska 010482600.

98457 2007 11 22 A. Wprowadzono zmianę uprawnionego przez wykreślenie wpisu: FABER A/S, Ryslinge, Dania i dokonanie wpisu: VKR Holding A/S, Søborg, Dania.

98457 2007 11 22 D. Dokonano wpisu. W dniu 14 listopada 2006 r. udzielono umowy licencyjnej niewyłącznej zawartej na czas nieokreślony na używanie znaku towarowego SOFTLINE przez spółkę Faber A/S, Ryslinge, Dania.

98487 2007 11 19 A. Wprowadzono zmianę nazwy uprawnionego przez wykreślenie wpisu: Lubuska Wytwórnia Wódek Gatunkowych POLMOS w Zielonej Górze Spółka Akcyjna, Zielona Góra, Polska i dokonanie wpisu: V & S Luksusowa Zielona Góra Spółka Akcyjna, Zielona Góra, Polska.

99137 2007 11 30 A. Wprowadzono zmianę siedziby uprawnionego przez wykreślenie wpisu: RAMSAT TELESYSTEM R. JARACZ I T. DEREJSKI SPÓŁKA JAWNA, Kraków, Polska i dokonanie wpisu: RAMSAT TELESYSTEM R. JARACZ I T. DEREJSKI SPÓŁKA JAWNA, Modlnica, Polska.

99137 2007 11 30 A. Wprowadzono zmianę uprawnionego przez wykreślenie wpisu: RAMSAT TELESYSTEM R. JARACZ I T. DEREJSKI SPÓŁKA JAWNA, Modlnica, Polska i dokonanie wpisu: RAMSAT Spółka Akcyjna, Modlnica, Polska 120477120.

99747 2007 11 30 A. Wprowadzono zmianę uprawnionego przez wykreślenie wpisu: Zakład Produktów Spożywczych „ROWITA” Robert Dąbrowski, Witold Dąbrowski Spółka jawna, Poznań, Polska i dokonanie wpisu: Zakład Produktów Spożywczych „ROWITA” Witold Dąbrowski Spółka jawna, Poznań, Polska 008154949.

99958 2007 11 30 A. Wprowadzono zmianę uprawnionego przez wykreślenie wpisu: Mokracki Zdzisław, Redwanc Roman MOKRED-PLASTICS Przedsiębiorstwo Produkcyjno-Handlowe S.C., Koszalin, Polska i dokonanie wpisu: Zdzisław Mokracki, Roman Redwanc Przedsiębiorstwo Produkcyjno-Handlowe MOKRED-PLASTICS, Koszalin, Polska 330047581.

100130 2007 11 26 A. Wprowadzono zmianę uprawnionego przez wykreślenie wpisu: EWICO SPÓŁKA Z OGRANICZONĄ ODPOWIEDZIALNOŚCIĄ, Brzeg, Polska i dokonanie wpisu: ZAKŁADY TŁUSZCZOWE „KRUSZWICA” SPÓŁKA AKCYJNA, Kruszwica, Polska.

100312 2007 11 26 A. Wprowadzono zmianę uprawnionego przez wykreślenie wpisu: EWICO SPÓŁKA Z OGRANICZONĄ ODPOWIEDZIALNOŚCIĄ, Brzeg, Polska i dokonanie wpisu: ZAKŁADY TŁUSZCZOWE „KRUSZWICA” SPÓŁKA AKCYJNA, Kruszwica, Polska.

100490 2007 11 05 A. Wprowadzono zmianę uprawnionego przez wykreślenie wpisu: Wrzosok Rafał, Orzeł Jan PROFIL Spółka Cywilna, Gliwice, Polska i dokonanie wpisu: „PROFIL” Aleksandra Orzeł, Gliwice, Polska.

100850 2007 11 27 A. Wprowadzono zmianę nazwy uprawnionego przez wykreślenie wpisu: Przedsiębiorstwo Produkcyjno-Montażowe ELEKTROMONTAŻ WARSZAWA Spółka Akcyjna, Warszawa, Polska i dokonanie wpisu: STORMM SPÓŁKA AKCYJNA, Warszawa, Polska 010969199.

103731 2007 11 26 A. Wprowadzono zmianę uprawnionego przez wykreślenie wpisu: CHEVRON GLOBAL ENERGY INC., San Ramon, Stany Zjednoczone Ameryki i dokonanie wpisu: CHEVRON INTELLECTUAL PROPERTY LLC, San Ramon, Stany Zjednoczone Ameryki.

104470 2007 11 26 A. Wprowadzono zmianę uprawnionego przez wykreślenie wpisu: EWICO SPÓŁKA Z OGRANICZONĄ ODPOWIEDZIALNOŚCIĄ, Brzeg, Polska i dokonanie wpisu: ZAKŁADY TŁUSZCZOWE „KRUSZWICA” SPÓŁKA AKCYJNA, Kruszwica, Polska.

104757 2007 11 21 A. Wprowadzono zmianę nazwy uprawnionego przez wykreślenie wpisu: Kutnowskie Zakłady Farmaceutyczne POLFA Spółka Akcyjna, Kutno, Polska i dokonanie wpisu: TEVA KUTNO S.A., Kutno, Polska 610023500.

104900 2007 11 26 A. Wprowadzono zmianę uprawnionego przez wykreślenie wpisu: EWICO SPÓŁKA Z OGRANICZONĄ ODPOWIEDZIALNOŚCIĄ, Brzeg, Polska i dokonanie wpisu: ZAKŁADY TŁUSZCZOWE „KRUSZWICA” SPÓŁKA AKCYJNA, Kruszwica, Polska.

105187 2007 11 26 A. Wprowadzono zmianę uprawnionego przez wykreślenie wpisu: EWICO SPÓŁKA Z OGRANICZONĄ ODPOWIEDZIALNOŚCIĄ, Brzeg, Polska i dokonanie wpisu: ZAKŁADY TŁUSZCZOWE „KRUSZWICA” SPÓŁKA AKCYJNA, Kruszwica, Polska.

105963 2007 11 05 A. Wprowadzono zmianę nazwy uprawnionego przez wykreślenie wpisu: FLEXPOL Spółka z ograniczoną odpowiedzialnością, Płock, Polska i dokonanie wpisu: FLEXPOL – GAŚSIOR Sp. z o.o., Płock, Polska 611052432.

106644 2007 11 05 D. Wykreślono wpis: W dniu 20 lutego 2003 r. zawarto umowę licencyjną wyłączną i pełną na użytkowanie prawa ochronnego udzielonego na przedmiotowy znak do dnia 20 lutego 2013 r. przez TREDOR Sp. z o.o., Wrocław, Polska.

108218 2007 11 26 A. Wprowadzono zmianę uprawnionego przez wykreślenie wpisu: EWICO SPÓŁKA Z OGRANICZONĄ OD-

POWIEDZIALNOŚCIĄ, Brzeg, Polska i dokonanie wpisu: ZAKŁADY TŁUSZCZOWE „KRUSZWICA” SPÓŁKA AKCYJNA, Kruszwica, Polska.

109345 2007 11 26 A. Wprowadzono zmianę uprawnionego przez wykreślenie wpisu: CHEVRON GLOBAL ENERGY INC., San Ramon, Stany Zjednoczone Ameryki i dokonanie wpisu: CHEVRON INTELLECTUAL PROPERTY LLC, San Ramon, Stany Zjednoczone Ameryki.

110046 2007 11 26 A. Wprowadzono zmianę uprawnionego przez wykreślenie wpisu: EWICO SPÓŁKA Z OGRANICZONĄ ODPOWIEDZIALNOŚCIĄ, Brzeg, Polska i dokonanie wpisu: ZAKŁADY TŁUSZCZOWE „KRUSZWICA” SPÓŁKA AKCYJNA, Kruszwica, Polska.

110047 2007 11 26 A. Wprowadzono zmianę uprawnionego przez wykreślenie wpisu: EWICO SPÓŁKA Z OGRANICZONĄ ODPOWIEDZIALNOŚCIĄ, Brzeg, Polska i dokonanie wpisu: ZAKŁADY TŁUSZCZOWE „KRUSZWICA” SPÓŁKA AKCYJNA, Kruszwica, Polska.

110312 2007 11 12 A. Wprowadzono zmianę nazwy uprawnionego przez wykreślenie wpisu: CLOETTA FAZER POLSKA Spółka z ograniczoną odpowiedzialnością, Gdańsk, Polska i dokonanie wpisu: CLOETTA FAZER POLSKA Spółka z ograniczoną odpowiedzialnością w likwidacji, Gdańsk, Polska.

110312 2007 11 12 A. Wprowadzono zmianę uprawnionego przez wykreślenie wpisu: CLOETTA FAZER POLSKA Spółka z ograniczoną odpowiedzialnością w likwidacji, Gdańsk, Polska i dokonanie wpisu: PPHU BOMILLA Spółka z o.o., Włocławek, Polska 911297992.

111128 2007 11 21 A. Wprowadzono zmianę nazwy uprawnionego przez wykreślenie wpisu: Kutnowskie Zakłady Farmaceutyczne POLFA Spółka Akcyjna, Kutno, Polska i dokonanie wpisu: TEVA KUTNO S.A., Kutno, Polska 610023500.

111772 2007 11 21 A. Wprowadzono zmianę nazwy uprawnionego przez wykreślenie wpisu: Kutnowskie Zakłady Farmaceutyczne POLFA Spółka Akcyjna, Kutno, Polska i dokonanie wpisu: TEVA KUTNO S.A., Kutno, Polska 610023500.

111773 2007 11 21 A. Wprowadzono zmianę nazwy uprawnionego przez wykreślenie wpisu: Kutnowskie Zakłady Farmaceutyczne POLFA Spółka Akcyjna, Kutno, Polska i dokonanie wpisu: TEVA KUTNO S.A., Kutno, Polska 610023500.

111776 2007 11 07 A. Wprowadzono zmianę uprawnionego przez wykreślenie wpisu: Karkowska Elżbieta, Smoroń Eugeniusz, Maciejec Piotr EPE Cosmetics S.C. Import Export, Jabłonna, Polska i dokonanie wpisu: Piotr Maciejec, Robert Hrebowicz, Gorzów, Polska.

111788 2007 11 30 A. Wprowadzono zmianę uprawnionego przez wykreślenie wpisu: Państwowa Instytucja Artystyczna Centrum Sztuki Import, Wrocław, Polska i dokonanie wpisu: Filharmonia im. Witolda Lutosławskiego, Wrocław, Polska NIP 896-000-50-35.

112751 2007 11 26 A. Wprowadzono zmianę uprawnionego przez wykreślenie wpisu: EWICO SPÓŁKA Z OGRANICZONĄ ODPOWIEDZIALNOŚCIĄ, Brzeg, Polska i dokonanie wpisu: ZAKŁADY TŁUSZCZOWE „KRUSZWICA” SPÓŁKA AKCYJNA, Kruszwica, Polska.

112875 2007 11 26 A. Wprowadzono zmianę uprawnionego przez wykreślenie wpisu: CHEVRON GLOBAL ENERGY INC., San Ramon, Stany Zjednoczone Ameryki i dokonanie wpisu: CHEVRON INTELLECTUAL PROPERTY LLC, San Ramon, Stany Zjednoczone Ameryki.

113456 2007 11 26 A. Wprowadzono zmianę uprawnionego przez wykreślenie wpisu: EWICO SPÓŁKA Z OGRANICZONĄ ODPOWIEDZIALNOŚCIĄ, Brzeg, Polska i dokonanie wpisu: ZAKŁADY TŁUSZCZOWE „KRUSZWICA” SPÓŁKA AKCYJNA, Kruszwica, Polska.

114859 2007 11 27 A. Wprowadzono zmianę nazwy uprawnionego przez wykreślenie wpisu: Przedsiębiorstwo Produkcyjno-Montażowe ELEKTROMONTAŻ WARSZAWA Spółka Akcyjna, Warszawa, Polska i dokonanie wpisu: STORMM SPÓŁKA AKCYJNA, Warszawa, Polska 010969199.

115512 2007 11 05 A. Wprowadzono zmianę uprawnionego przez wykreślenie wpisu: Wydrych Jarosław, Rhein Jerzy Przedsię-

biorstwo Wielobranżowe VERIS S.C., Warszawa, Polska i dokonanie wpisu: „VERIS” Spółka jawna J. Wydrych, J.Rhein, Warszawa, Polska 002019185.

115512 2007 11 05 A. Wprowadzono zmianę uprawnionego przez wykreślenie wpisu: „VERIS” Spółka jawna J. Wydrych, J.Rhein, Warszawa, Polska 002019185 i dokonanie wpisu: Jarosław Wydrych, Warszawa, Polska 63022207037 Jerzy Rhein, Warszawa, Polska 61091203594.

115513 2007 11 05 A. Wprowadzono zmianę uprawnionego przez wykreślenie wpisu: Wydrych Jarosław, Rhein Jerzy Przedsiębiorstwo Wielobranżowe VERIS S.C., Warszawa, Polska i dokonanie wpisu: „VERIS” Spółka jawna J. Wydrych, J.Rhein, Warszawa, Polska 002019185.

115513 2007 11 05 A. Wprowadzono zmianę uprawnionego przez wykreślenie wpisu: „VERIS” Spółka jawna J. Wydrych, J.Rhein, Warszawa, Polska 002019185 i dokonanie wpisu: Jarosław Wydrych, Warszawa, Polska 63022207037 Jerzy Rhein, Warszawa, Polska 61091203594.

116265 2007 11 13 A. Wprowadzono zmianę uprawnionego przez wykreślenie wpisu: Budzyński Wojciech Zakład Usługowo Handlowy Branży Instalacyjnej WEBA, Paczkowo k/Poznań, Polska i dokonanie wpisu: WEBA Sp. z o.o., Paczkowo, Polska 634265288.

116448 2007 11 27 A. Wprowadzono zmianę siedziby uprawnionego przez wykreślenie wpisu: Zakłady Przemysłu Cukierniczego MIESZKO S.A., Racibórz, Polska i dokonanie wpisu: Zakłady Przemysłu Cukierniczego MIESZKO S.A., Warszawa, Polska 273243857.

116449 2007 11 27 A. Wprowadzono zmianę siedziby uprawnionego przez wykreślenie wpisu: Zakłady Przemysłu Cukierniczego MIESZKO S.A., Racibórz, Polska i dokonanie wpisu: Zakłady Przemysłu Cukierniczego MIESZKO S.A., Warszawa, Polska 273243857.

116668 2007 11 26 A. Wprowadzono zmianę uprawnionego przez wykreślenie wpisu: CHEVRON GLOBAL ENERGY INC., San Ramon, Stany Zjednoczone Ameryki i dokonanie wpisu: CHEVRON INTELLECTUAL PROPERTY LLC, San Ramon, Stany Zjednoczone Ameryki.

116669 2007 11 26 A. Wprowadzono zmianę uprawnionego przez wykreślenie wpisu: CHEVRON GLOBAL ENERGY INC., San Ramon, Stany Zjednoczone Ameryki i dokonanie wpisu: CHEVRON INTELLECTUAL PROPERTY LLC, San Ramon, Stany Zjednoczone Ameryki.

116670 2007 11 26 A. Wprowadzono zmianę uprawnionego przez wykreślenie wpisu: CHEVRON GLOBAL ENERGY INC., San Ramon, Stany Zjednoczone Ameryki i dokonanie wpisu: CHEVRON INTELLECTUAL PROPERTY LLC, San Ramon, Stany Zjednoczone Ameryki.

116675 2007 11 26 A. Wprowadzono zmianę uprawnionego przez wykreślenie wpisu: CHEVRON GLOBAL ENERGY INC., San Ramon, Stany Zjednoczone Ameryki i dokonanie wpisu: CHEVRON INTELLECTUAL PROPERTY LLC, San Ramon, Stany Zjednoczone Ameryki.

116686 2007 11 05 A. Wprowadzono zmianę uprawnionego przez wykreślenie wpisu: Chicago Pneumatic Tool Company, Utica, Stany Zjednoczone Ameryki i dokonanie wpisu: Chicago Pneumatic Tool Company LLC (Delaware limited liability company), Rock Hill, Stany Zjednoczone Ameryki.

116897 2007 11 21 A. Wprowadzono zmianę nazwy uprawnionego przez wykreślenie wpisu: Kutnowskie Zakłady Farmaceutyczne POLFA Spółka Akcyjna, Kutno, Polska i dokonanie wpisu: TEVA KUTNO S.A., Kutno, Polska 610023500.

116899 2007 11 13 A. Wprowadzono zmianę siedziby uprawnionego przez wykreślenie wpisu: INVISTA Technologies S.a.r.l., Wilmington, Stany Zjednoczone Ameryki i dokonanie wpisu: INVISTA Technologies S.a.r.l., Zurych, Szwajcaria.

117183 2007 11 09 A. Wprowadzono zmianę uprawnionego przez wykreślenie wpisu: Bolewska Ewa, Bolewski Jerzy Przedsiębiorstwo Produkcyjno Usługowo Handlowe BOLTEX Export-Im-

port S.C., Mosina, Polska i dokonanie wpisu: BOLTEX Bolewski Jerzy, Bolewska Ewa Krystyna, Bolewski Tomasz Jerzy Spółka Jawna, Mosina, Polska 630811417.

117433 2007 11 05 A. Wprowadzono zmianę uprawnionego przez wykreślenie wpisu: Minerva Agricola Alimentare S.r.l. (Minerva S.r.l.), Imperia, Włochy i dokonanie wpisu: Minerva Agricola Alimentare S.p.A., Imperia, Włochy.

117433 2007 11 05 A. Wprowadzono zmianę uprawnionego przez wykreślenie wpisu: Minerva Agricola Alimentare S.p.A., Imperia, Włochy i dokonanie wpisu: MINERVA OLI S.p.A., Voghera (Pavia), Włochy.

117433 2007 11 05 A. Wprowadzono zmianę uprawnionego przez wykreślenie wpisu: MINERVA OLI S.p.A., Voghera (Pavia), Włochy i dokonanie wpisu: CARAPPELLI FIRENZE S.p.A., Tavarnelle Val di Pesa (Florencja), Włochy.

117648 2007 11 24 A. Wprowadzono zmianę uprawnionego przez wykreślenie wpisu: Ziętał Eugeniusz Zakład Produkcyjno-Handlowo-Usługowy VITROSZLIF, Mstów, Polska i dokonanie wpisu: VITROSZLIF Sp. z o.o., Częstochowa, Polska 151466023.

117717 2007 11 13 A. Wprowadzono zmianę uprawnionego przez wykreślenie wpisu: Sosnowski Tadeusz, Grabowska Anna, Głuszkowska Krystyna, Stelmasik Piotr, Stelmasik Henryka Przedsiębiorstwo Handlowo-Usługowe SEGEL, Koło, Polska i dokonanie wpisu: Przedsiębiorstwo Handlowo Usługowe „SEGEL” Spółka z o.o. Zakład Pracy Chronionej, Koło, Polska 310310628.

117769 2007 11 27 A. Wprowadzono zmianę uprawnionego przez wykreślenie wpisu: Chiron Moulins de Savoie, Chambéry Cedex, Francja i dokonanie wpisu: ALPINA SAVOIE, Chambéry, Francja.

117787 2007 11 27 A. Wprowadzono zmianę uprawnionego przez wykreślenie wpisu: Chiron Moulins de Savoie, Chambéry Cedex, Francja i dokonanie wpisu: ALPINA SAVOIE, Chambéry, Francja.

117788 2007 11 27 A. Wprowadzono zmianę uprawnionego przez wykreślenie wpisu: Chiron Moulins de Savoie, Chambéry Cedex, Francja i dokonanie wpisu: ALPINA SAVOIE, Chambéry, Francja.

117820 2007 11 14 A. Wprowadzono zmianę nazwy uprawnionego przez wykreślenie wpisu: John O.Butler Company (Delaware corporation), Chicago, Stany Zjednoczone Ameryki i dokonanie wpisu: Sunstar Americas, Inc., Chicago, Stany Zjednoczone Ameryki.

117820 2007 11 14 A. Wprowadzono zmianę nazwy uprawnionego przez wykreślenie wpisu: Sunstar Americas, Inc., Chicago, Stany Zjednoczone Ameryki i dokonanie wpisu: Sunstar Suisse, S.A., Ecublens, Szwajcaria.

118354 2007 11 08 A. Wprowadzono zmianę uprawnionego przez wykreślenie wpisu: Jarocińskie Fabryki Mebli S.A., Jarocin, Polska i dokonanie wpisu: GAMMA Sp. z o.o., Częstochowa, Polska 151550249.

119076 2007 11 27 A. Wprowadzono zmianę nazwy uprawnionego przez wykreślenie wpisu: Myrcha Dariusz Przedsiębiorstwo Produkcyjno Handlowe K & D KADAR, Stodzew, Polska i dokonanie wpisu: Myrcha Dariusz DM SNACKS CO., Stodzew, Polska.

119287 2007 11 12 A. Wprowadzono zmianę uprawnionego przez wykreślenie wpisu: Zakłady Mięsne JAROSŁAW S.A., Jarosław, Polska i dokonanie wpisu: SOKOŁÓW S.A., Sokołów Podlaski, Polska.

119288 2007 11 12 A. Wprowadzono zmianę uprawnionego przez wykreślenie wpisu: Zakłady Mięsne JAROSŁAW S.A., Jarosław, Polska i dokonanie wpisu: SOKOŁÓW S.A., Sokołów Podlaski, Polska.

119289 2007 11 12 A. Wprowadzono zmianę uprawnionego przez wykreślenie wpisu: Zakłady Mięsne JAROSŁAW S.A., Jarosław, Polska i dokonanie wpisu: SOKOŁÓW S.A., Sokołów Podlaski, Polska.

119291 2007 11 14 A. Wprowadzono zmianę uprawnionego przez wykreślenie wpisu: Mossimo, Inc., Irvine, Stany Zjednoczone Ameryki i dokonanie wpisu: Mossimo, Inc., Santa Monica, Stany Zjednoczone Ameryki.

119291 2007 11 14 A. Wprowadzono zmianę uprawnionego przez wykreślenie wpisu: Mossimo, Inc., Santa Monica, Stany Zjednoczone Ameryki i dokonanie wpisu: Mossimo Holdings LLC, Wilmington, Stany Zjednoczone Ameryki.

119446 2007 11 13 A. Wprowadzono zmianę siedziby uprawnionego przez wykreślenie wpisu: Oy Karl Fazer Ab, Vantaa, Finlandia i dokonanie wpisu: Oy Karl Fazer Ab, Helsinki, Finlandia.

119732 2007 11 21 A. Wprowadzono zmianę nazwy uprawnionego przez wykreślenie wpisu: Kutnowskie Zakłady Farmaceutyczne Polfa Spółka Akcyjna, Kutno, Polska i dokonanie wpisu: TEVA KUTNO S.A., Kutno, Polska 610023500.

119859 2007 11 09 A. Wprowadzono zmianę nazwy uprawnionego przez wykreślenie wpisu: POLTRUCK Spółka z o.o., Gliwice, Polska i dokonanie wpisu: POLTRUCK Spółka z o.o. w likwidacji, Gliwice, Polska 272599405.

119859 2007 11 09 A. Wprowadzono zmianę uprawnionego przez wykreślenie wpisu: POLTRUCK Spółka z o.o. w likwidacji, Gliwice, Polska 272599405 i dokonanie wpisu: P.P.H.U. POLTRUCK Mariusz Krzysztanek, Gliwice, Polska NIP 577-129-54-21.

120004 2007 11 26 A. Wprowadzono zmianę uprawnionego przez wykreślenie wpisu: EWICO SPÓŁKA Z OGRANICZONĄ ODPOWIEDZIALNOŚCIĄ, Brzeg, Polska i dokonanie wpisu: ZAKŁADY TŁUSZCZOWE „KRUSZWICA” SPÓŁKA AKCYJNA, Kruszwica, Polska.

120089 2007 11 13 A. Wprowadzono zmianę siedziby uprawnionego przez wykreślenie wpisu: Makowski Bogdan Józef Przedsiębiorstwo Budowlano Drogowe MAKBUD, Łomża, Polska i dokonanie wpisu: Makowski Bogdan Józef Przedsiębiorstwo Budowlano Drogowe MAKBUD, Warszawa, Polska.

120090 2007 11 26 A. Wprowadzono zmianę uprawnionego przez wykreślenie wpisu: EWICO SPÓŁKA Z OGRANICZONĄ ODPOWIEDZIALNOŚCIĄ, Brzeg, Polska i dokonanie wpisu: ZAKŁADY TŁUSZCZOWE „KRUSZWICA” SPÓŁKA AKCYJNA, Kruszwica, Polska.

120413 2007 11 13 A. Wprowadzono zmianę nazwy uprawnionego przez wykreślenie wpisu: Smoleńska Stefania, Smoleński Jan Przedsiębiorstwo Produkcyjno Usługowe AMPOL-MEROL, Wąbrzeźno, Polska i dokonanie wpisu: Smoleńska Stefania, Smoleński Jan Przedsiębiorstwo Handlowo-Usługowe AMPOL-MEROL, Wąbrzeźno, Polska.

120429 2007 11 22 A. Wprowadzono zmianę siedziby uprawnionego przez wykreślenie wpisu: Red Devil, Inc., Union, Stany Zjednoczone Ameryki i dokonanie wpisu: Red Devil, Tulsa, Stany Zjednoczone Ameryki.

120436 2007 11 27 A. Wprowadzono zmianę uprawnionego przez wykreślenie wpisu: Baran Witold, Pogonowski Jacek Przedsiębiorstwo Produkcyjno-Handlowo-Usługowe BMJ S.C., Gliwice, Polska i dokonanie wpisu: Przedsiębiorstwo Produkcyjno-Handlowo-Usługowe „BMJ” Spółka Jawna Witold Baran, Jacek Pogonowski, Gliwice, Polska 272504415.

120625 2007 11 27 A. Wprowadzono zmianę uprawnionego przez wykreślenie wpisu: Zrzeszenie Producentów Owoców i Warzyw, Wola Chynowska, Polska i dokonanie wpisu: SUN-SAD SPÓŁKA Z OGRANICZONĄ ODPOWIEDZIALNOŚCIĄ, Nowe Grobice, Polska 670191857.

120718 2007 11 27 A. Wprowadzono zmianę nazwy uprawnionego przez wykreślenie wpisu: Firma Handlowa BARTER Grzegorz Muzyka, Wieluń, Polska i dokonanie wpisu: Przedsiębiorstwo Produkcyjno-Handlowe PATROL GROUP Grzegorz Muzyka, Wieluń, Polska.

121008 2007 11 13 A. Wprowadzono zmianę uprawnionego przez wykreślenie wpisu: Miecz Matylda, Sobolewski Piotr Agencja Jachtowa PUNT s.c., Warszawa, Polska i dokonanie wpisu: PUNT – Matylda Sobolewska, Piotr Sobolewski, PUNT Sp. z o.o. S.C., Warszawa, Polska.

121008 2007 11 13 A. Wprowadzono zmianę uprawnionego przez wykreślenie wpisu: PUNT Matylda Sobolewska, Piotr Sobolewski, PUNT Sp. z o.o. S.C., Warszawa, Polska i dokonanie wpisu: PUNT Spółka z ograniczoną odpowiedzialnością Spółka Komandytowa, Warszawa, Polska 011628000.

121596 2007 11 27 A. Wprowadzono zmianę nazwy uprawnionego przez wykreślenie wpisu: BODEGAS Y VINEDOS SANTA EMILIANA S.A., Santiago, Chile i dokonanie wpisu: VINEDOS EMILIANA S.A., Santiago, Chile.

121690 2007 11 14 A. Wprowadzono zmianę nazwy uprawnionego przez wykreślenie wpisu: De Agostini-Comercio de Propriedade Industrial e Intelectual, Lda., Funchal, Portugalia i dokonanie wpisu: DE AGOSTINI COMERCIO DE PROPRIEDADE INDUSTRIALE E INTELLECTUAL, SOCIEDADE UNIPessoal, LDA, Funchal, Portugalia.

121729 2007 11 26 A. Wprowadzono zmianę uprawnionego przez wykreślenie wpisu: EWICO SPÓŁKA Z OGRANICZONĄ ODPOWIEDZIALNOŚCIĄ, Brzeg, Polska i dokonanie wpisu: ZAKŁADY TŁUSZCZOWE „KRUSZWICA” SPÓŁKA AKCYJNA, Kruszwica, Polska.

121744 2007 11 27 A. Wprowadzono zmianę nazwy uprawnionego przez wykreślenie wpisu: „KDC” Spółka z ograniczoną odpowiedzialnością, Przeźmierowo, Polska i dokonanie wpisu: KDC POMORZANKA Sp. z o.o., Przeźmierowo, Polska 639852493.

121774 2007 11 05 A. Wprowadzono zmianę nazwy uprawnionego przez wykreślenie wpisu: Lizak Zbigniew Zakład Usług Technicznych, Łódź, Polska i dokonanie wpisu: „ECOLABAD” Laboratorium Fizyko-Chemiczne Badania i Analizy Środowiska Zbigniew Lizak, Łódź, Polska.

121774 2007 11 05 A. Wprowadzono zmianę uprawnionego przez wykreślenie wpisu: „ECOLABAD” Laboratorium Fizyko-Chemiczne Badania i Analizy Środowiska Zbigniew Lizak, Łódź, Polska i dokonanie wpisu: „ECOLABAD” Laboratorium Fizyko-Chemiczne Badania i Analizy Środowiska Zbigniew Lizak, Katarzyna Niedbała, Łódź, Polska.

121909 2007 11 19 A. Wprowadzono zmianę nazwy i siedziby uprawnionego przez wykreślenie wpisu: „PIXEL SERWIS” SPÓŁKA Z OGRANICZONĄ ODPOWIEDZIALNOŚCIĄ, Bydgoszcz, Polska 091589750 i dokonanie wpisu: PIXEL SPÓŁKA Z OGRANICZONĄ ODPOWIEDZIALNOŚCIĄ, Osielsko, Polska 091589750.

121972 2007 11 27 A. Wprowadzono zmianę nazwy uprawnionego przez wykreślenie wpisu: Przedsiębiorstwo Produkcyjno-Handlowo Usługowe „REPORTER” Sp. z o.o., Chorzów, Polska i dokonanie wpisu: „REPORTER” Sp. z o.o., Chorzów, Polska 276895320.

122036 2007 11 15 A. Wprowadzono zmianę nazwy uprawnionego przez wykreślenie wpisu: „FERAX-IRIL” Spółka z ograniczoną odpowiedzialnością, Zduńska Wola, Polska i dokonanie wpisu: FERAX SPÓŁKA Z OGRANICZONĄ ODPOWIEDZIALNOŚCIĄ, Zduńska Wola, Polska 731591400.

122037 2007 11 15 A. Wprowadzono zmianę nazwy uprawnionego przez wykreślenie wpisu: „FERAX-IRIL” Spółka z ograniczoną odpowiedzialnością, Zduńska Wola, Polska i dokonanie wpisu: FERAX SPÓŁKA Z OGRANICZONĄ ODPOWIEDZIALNOŚCIĄ, Zduńska Wola, Polska 731591400.

122221 2007 11 27 A. Wprowadzono zmianę nazwy uprawnionego przez wykreślenie wpisu: Przedsiębiorstwo Produkcyjno-Montażowe ELEKTROMONTAŻ WARSZAWA S.A., Warszawa, Polska i dokonanie wpisu: STORMM SPÓŁKA AKCYJNA, Warszawa, Polska 010969199.

122241 2007 11 22 A. Wprowadzono zmianę siedziby uprawnionego przez wykreślenie wpisu: ViewSonic Europe Limited, Crawley, Wielka Brytania i dokonanie wpisu: ViewSonic Europe Limited, Londyn, Wielka Brytania.

122350 2007 11 27 A. Wprowadzono zmianę uprawnionego przez wykreślenie wpisu: Chrzanowski Marek „Con Tim”, Konstan-

cin-Jeziorna, Polska i dokonanie wpisu: „CONTIM” Sp. z o.o., Konstancin Jeziorna, Polska 016207792.

122392 2007 11 14 A. Wprowadzono zmianę nazwy uprawnionego przez wykreślenie wpisu: John O. Butler Company (a Delaware corporation), Chicago, Stany Zjednoczone Ameryki i dokonanie wpisu: Sunstar Americas, Inc., Chicago, Stany Zjednoczone Ameryki.

122392 2007 11 14 A. Wprowadzono zmianę uprawnionego przez wykreślenie wpisu: Sunstar Americas, Inc., Chicago, Stany Zjednoczone Ameryki i dokonanie wpisu: Sunstar Suisse, S.A., Ecublens, Szwajcaria.

122578 2007 11 28 A. Wprowadzono zmianę uprawnionego przez wykreślenie wpisu: Pensoil Products Company, Houston, Stany Zjednoczone Ameryki i dokonanie wpisu: Pennzoil-Quaker State Company, Houston, Stany Zjednoczone Ameryki.

122695 2007 11 15 A. Wprowadzono zmianę nazwy i siedziby uprawnionego przez wykreślenie wpisu: Rautaruukki Oy, Oulu, Finlandia i dokonanie wpisu: Rautaruukki Oyj, Helsinki, Finlandia.

122769 2007 11 28 A. Wprowadzono zmianę siedziby uprawnionego przez wykreślenie wpisu: ViewSonic Europe Limited, Crawley, Wielka Brytania i dokonanie wpisu: ViewSonic Europe Limited, Londyn, Wielka Brytania.

122770 2007 11 22 A. Wprowadzono zmianę siedziby uprawnionego przez wykreślenie wpisu: ViewSonic Europe Limited, Crawley, Wielka Brytania i dokonanie wpisu: ViewSonic Europe Limited, Londyn, Wielka Brytania.

123109 2007 11 13 A. Wprowadzono zmianę uprawnionego przez wykreślenie wpisu: „KOTECKA, KOTECKI, MALEWSKI – STALGAST SPÓŁKA JAWNA” – W LIKWIDACJI, Warszawa, Polska 006746396 i dokonanie wpisu: STALGAST Sp. z o.o., Warszawa, Polska 017223787.

123197 2007 11 05 A. Wprowadzono zmianę uprawnionego przez wykreślenie wpisu: CONTIPASZ S.A., Grodków, Polska i dokonanie wpisu: Spółka ANIMEX – Opolskie Zakłady Drobiarskie S.A., Opole, Polska 530978422.

123707 2007 11 26 A. Wprowadzono zmianę uprawnionego przez wykreślenie wpisu: EWICO SPÓŁKA Z OGRANICZONĄ ODPOWIEDZIALNOŚCIĄ, Brzeg, Polska i dokonanie wpisu: ZAKŁADY TŁUSZCZOWE „KRUSZWICA” SPÓŁKA AKCYJNA, Kruszwica, Polska.

123861 2007 11 28 A. Wprowadzono zmianę siedziby uprawnionego przez wykreślenie wpisu: W.R. Grace & Co.-Conn., Nowy Jork, Stany Zjednoczone Ameryki i dokonanie wpisu: W.R. Grace & Co.-Conn., Maryland, Stany Zjednoczone Ameryki.

123908 2007 11 27 A. Wprowadzono zmianę uprawnionego przez wykreślenie wpisu: Pawlik Romuald, Pawlik Teresa Wytwórnia Wyrobów Foliowych FOLPLAST S.C., Kościan, Polska i dokonanie wpisu: Wytwórnia Wyrobów Foliowych „FOLPLAST” Teresa Pawlik, Romuald Pawlik Spółka jawna, Kościan, Polska 410074981.

124056 2007 11 15 A. Wprowadzono zmianę nazwy uprawnionego przez wykreślenie wpisu: Debenhams PLC, Londyn, Wielka Brytania i dokonanie wpisu: Debenhams Retail PLC, Londyn, Wielka Brytania.

124056 2007 11 15 A. Wprowadzono zmianę uprawnionego przez wykreślenie wpisu: Debenhams Retail PLC, Londyn, Wielka Brytania i dokonanie wpisu: Debenhams Retail Limited, Londyn, Wielka Brytania.

124056 2007 11 15 A. Wprowadzono zmianę uprawnionego przez wykreślenie wpisu: Debenhams Retail Limited, Londyn, Wielka Brytania i dokonanie wpisu: Debenhams Retail PLC, Londyn, Wielka Brytania.

124056 2007 11 15 A. Wprowadzono zmianę uprawnionego przez wykreślenie wpisu: Debenhams Retail PLC, Londyn, Wielka Brytania i dokonanie wpisu: Debenhams Retail Limited, Londyn, Wielka Brytania.

124056 2007 11 15 A. Wprowadzono zmianę uprawnionego przez wykreślenie wpisu: Debenhams Retail Limited, Londyn, Wielka Brytania i dokonanie wpisu: Debenhams Retail PLC, Londyn, Wielka Brytania.

124530 2007 11 15 A. Wprowadzono zmianę uprawnionego przez wykreślenie wpisu: Heraeus Kulzer GmbH & Co. KG, Hanau, Niemcy i dokonanie wpisu: Heraeus Kulzer GmbH, Hanau, Niemcy.

124535 2007 11 26 A. Wprowadzono zmianę uprawnionego przez wykreślenie wpisu: CHEVRON GLOBAL ENERGY INC., San Ramon, Stany Zjednoczone Ameryki i dokonanie wpisu: CHEVRON INTELLECTUAL PROPERTY LLC, San Ramon, Stany Zjednoczone Ameryki.

124536 2007 11 26 A. Wprowadzono zmianę uprawnionego przez wykreślenie wpisu: CHEVRON GLOBAL ENERGY INC., San Ramon, Stany Zjednoczone Ameryki i dokonanie wpisu: CHEVRON INTELLECTUAL PROPERTY LLC, San Ramon, Stany Zjednoczone Ameryki.

124558 2007 11 27 A. Wprowadzono zmianę uprawnionego przez wykreślenie wpisu: Wydawnictwo HELION Spółka z o.o., Gliwice, Polska i dokonanie wpisu: HELION SPÓŁKA AKCYJNA, Gliwice, Polska 271070648.

124563 2007 11 27 A. Wprowadzono zmianę uprawnionego przez wykreślenie wpisu: Wydawnictwo HELION Spółka z o.o., Gliwice, Polska i dokonanie wpisu: HELION SPÓŁKA AKCYJNA, Gliwice, Polska 271070648.

124761 2007 11 08 A. Wprowadzono zmianę uprawnionego przez wykreślenie wpisu: Jarocińskie Fabryki Mebli S.A., Jarocin, Polska 250468608 i dokonanie wpisu: GAMMA Sp. z o.o., Częstochowa, Polska 151550249.

124857 2007 11 21 A. Wprowadzono zmianę nazwy uprawnionego przez wykreślenie wpisu: Kutnowskie Zakłady Farmaceutyczne POLFA Spółka Akcyjna, Kutno, Polska i dokonanie wpisu: TEVA KUTNO S.A., Kutno, Polska 610023500.

125131 2007 11 13 A. Wprowadzono zmianę nazwy uprawnionego przez wykreślenie wpisu: Smoleńska Stefania, Smoleński Jan Przedsiębiorstwo Produkcyjno Usługowe AMPOL-MEROL, Wąbrzeźno, Polska i dokonanie wpisu: Smoleńska Stefania, Smoleński Jan Przedsiębiorstwo Handlowo-Usługowe AMPOL-MEROL, Wąbrzeźno, Polska.

125144 2007 11 09 A. Wprowadzono zmianę nazwy uprawnionego przez wykreślenie wpisu: Chmielarz Maciej Piekarnstwo REN MAC, Mosina, Polska i dokonanie wpisu: Przedsiębiorstwo Produkcyjno Handlowe Piekarnia-Ciastkarnia „REN-MAC” Maciej Chmielarz, Mosina, Polska 630020928.

125677 2007 11 27 A. Wprowadzono zmianę uprawnionego przez wykreślenie wpisu: CEKO Cieślak Korach Spółka Jawna, Golszew 3a, Polska i dokonanie wpisu: CEKO Sp. z o.o., Golszew, Polska 6180048163.

126052 2007 11 21 A. Wprowadzono zmianę nazwy uprawnionego przez wykreślenie wpisu: Kutnowskie Zakłady Farmaceutyczne POLFA Spółka Akcyjna, Kutno, Polska i dokonanie wpisu: TEVA KUTNO S.A., Kutno, Polska 610023500.

126156 2007 11 13 A. Wprowadzono zmianę uprawnionego przez wykreślenie wpisu: Zawadzki Wojciech, Rybak Piotr, Kempa Mirosław EURO-INSTAL S.C., Szczecin, Polska 810480059 i dokonanie wpisu: EURO INTAL S.C. Mirosław Kempa, Bożena Rybak, Wojciech Zawadzki, Szczecin, Polska.

126156 2007 11 13 A. Wprowadzono zmianę uprawnionego przez wykreślenie wpisu: EURO INTAL S.C. Mirosław Kempa, Bożena Rybak, Wojciech Zawadzki, Szczecin, Polska i dokonanie wpisu: EURO-INSTAL Sp. Jawna M. Kempa, B. Rybak, W. Zawadzki, Szczecin, Polska NIP 852-00-15-012.

126205 2007 11 16 A. Wprowadzono zmianę nazwy uprawnionego przez wykreślenie wpisu: Przedsiębiorstwo Produkcji Be-

tonów KOMBET Spółka z o.o., Gdynia, Polska i dokonanie wpisu: Semmelrock Stein+Design Kombet Spółka z o.o., Gdynia, Polska.

126205 2007 11 16 A. Wprowadzono zmianę nazwy i siedziby uprawnionego przez wykreślenie wpisu: Semmelrock Stein+Design Kombet Spółka z o.o., Gdynia, Polska i dokonanie wpisu: Semmelrock Stein+Design Spółka z o.o., Koźbiel, Polska.

126624 2007 11 27 A. Wprowadzono zmianę uprawnionego przez wykreślenie wpisu: CEKO Cieślak Korach Spółka Jawna, Golszew 3a, Polska i dokonanie wpisu: CEKO Sp. z o.o., Golszew, Polska 6180048163.

126798 2007 11 14 A. Wprowadzono zmianę nazwy uprawnionego przez wykreślenie wpisu: DE AGOSTINI-COMERCIO DE PROPRIETADE INDUSTRIALE E INTELLECTUAL LDA, Funchal, Portugalia i dokonanie wpisu: DE AGOSTINI COMERCIO DE PROPRIETADE INDUSTRIALE E INTELLECTUAL, SOCIEDADE UNIPESOAAL, LDA, Funchal, Portugalia.

127227 2007 11 26 A. Wprowadzono zmianę uprawnionego przez wykreślenie wpisu: EWICO SPÓŁKA Z OGRANICZONĄ ODPOWIEDZIALNOŚCIĄ, Brzeg, Polska i dokonanie wpisu: ZAKŁADY TŁUSZCZOWE „KRUSZWICA” SPÓŁKA AKCYJNA, Kruszwica, Polska.

127303 2007 11 13 A. Wprowadzono zmianę siedziby uprawnionego przez wykreślenie wpisu: WAREHOUSE FASHION LIMITED, Londyn, Wielka Brytania i dokonanie wpisu: WAREHOUSE FASHION LIMITED, Witney, Wielka Brytania.

127474 2007 11 14 A. Wprowadzono zmianę uprawnionego przez wykreślenie wpisu: Pilva d.d., Zagrzeb, Chorwacja i dokonanie wpisu: PLIVA HRVATSKA d.o.o., Zagrzeb, Chorwacja.

127591 2007 11 19 A. Wprowadzono zmianę uprawnionego przez wykreślenie wpisu: Koman Grażyna, Matuszewski Jan Firma BENENATI S.C., Łódź, Polska i dokonanie wpisu: „BENENATI” KOMAN-MATUSZEWSKI-SPÓŁKA JAWNA, Łódź, Polska 004319158.

128335 2007 11 22 B. Wprowadzono zmianę przez wykreślenie całego wykazu towarów oraz wszystkich klas i dokonanie wpisu: produkty chemiczne do użytku w przemyśle, pracach badawczych i fotografii, rolnictwie, ogrodnictwie i leśnictwie; nieprzetworzone sztuczne żywice, nieprzetworzone tworzywa sztuczne; nawozy; kompozycje do gaszenia ognia; preparaty odpuszczające i lutujące; substancje chemiczne do konserwacji żywności; substancje garbujące; kleje używane w przemyśle; środki wybielające i substancje stosowane w praniu; środki czyszczące, nabłyszczające, szorujące i ściernie, mydła, artykuły perfumeryjne, olejki eteryczne, kosmetyki, lotony do włosów, środki do czyszczenia zębów; preparaty farmaceutyczne, weterynaryjne i sanitarne; substancje dietetyczne do celów leczniczych, żywność dla niemowląt; plastry, materiały opatrunkowe; materiały do plombowania zębów, woski dentystyczne; środki odkażające; środki do zwalczania robactwa; fungicydy; herbicydy; narzędzia i przyrządy (ręcznie sterowane); wyroby nożownicze, widelce i łyżki; broń biała; ostrza; papier, tektura i wyroby z tych materiałów nie zawarte w innych klasach; druki; materiały introligatorskie; materiały fotograficzne; materiały piśmiennicze; kleje do materiałów piśmienniczych lub do celów domowych; materiały dla artystów; pędzle malarskie; maszyny do pisania i sprzęt biurowy (z wyjątkiem mebli); materiały szkoleniowe i instruktażowe (z wyjątkiem aparatów); materiały z tworzyw sztucznych do pakowania (nie zawarte w innych klasach); karty do gry, czcionki drukarskie, matryce; skóra i imitacje skóry oraz wyroby z tych materiałów nie zawarte w innych klasach; skóry zwierzęce, skóry surowe; kufry i torby podróżne; parasolki, parasole i laski; bicze, uprzęże i siodła; meble, lustra, ramy do obrazów i zdjęć; wyroby (nie zawarte w innych klasach) z drewna, korka, trzciny, wikliny, rogu, kości słoniowej, fiszbinu, muszli, bursztynu, macicy perłowej, sepiolitu, imitacji tych surowców lub z tworzyw sztucznych; przybory kuchenne i gospodarstwa domowego oraz pojemniki (nie wykonane z metali szlachetnych lub nie pokrywane nimi); grzebienie i gąbki; pędzle (z wyjątkiem pędzli malarskich);

materiały do wyrobu pędzli; artykuły do czyszczenia; wata stalowa; nieprzerobione lub półprzetworzone szkło (z wyjątkiem szkła stosowanego w budownictwie); wyroby szklane, porcelanowe i fajansowe nie zawarte w innych klasach; liny, sznury, sieci, namioty, markizy, brezenty impregnowane, żagle, torby i torebki (nie zawarte w innych klasach); materiały napawające i uszczelniające oraz surowe tekstylne materiały włókiennicze; gry i zabawki; artykuły sportowe i gimnastyczne nie zawarte w innych klasach; ozdoby choinkowe; mięso, ryby, drób, dziczyzna; ekstrakty mięsne; konserwowane, suszone i gotowane owoce i warzywa; galaretki, dżemy; jaja, mleko i produkty mleczne; oleje i tłuszcze jadalne; konserwy; sosy (z wyjątkiem specjalnych sosów do sałat, mięsa, ryby, tzw. dressingów); kawa, herbata, kakao, cukier, ryż, tapioka, sago, namiastki kawy; mąka i produkty zbożowe, chleb, wyroby cukiernicze i słodczyce, lody; miód, melasa; drożdże, proszek do pieczenia; sól, musztarda; ocet; sosy-dressingi do sałatek; przyprawy; lód; usługi w zakresie reklamy, zarządzania i czynności biurowych; usługi w zakresie rozpowszechniania preparatów kosmetycznych i perfumeryjnych; usługi w zakresie franchisingu i licencjonowania perfumierii i salonów kosmetycznych; usługi dotyczące sporządzania biznes planów i kierowania biznesem w zakresie urody i żywienia; usługi w zakresie organizowania pokazów mody i prezentacji kosmetyków; usługi w zakresie wynajmu automatów na bilety lub monety za zwrócone do przetworzenia butelki, maszyn do przyjmowania butelek metalowych, plastikowych, puszek i opakowań zwróconych do przetworzenia, maszyn do opakowań zwrotnych i maszyn z podajnikiem butelek; usługi w zakresie leasingu automatów na bilety lub monety za zwrócone do przetworzenia butelki, maszyn do przyjmowania butelek metalowych, plastikowych, puszek i opakowań zwróconych do przetwarzania, maszyn do opakowań zwrotnych i maszyn z podajnikiem butelek; usługi w zakresie konstrukcji i napraw; usługi w zakresie szkolenia i nauczania specjalistów w dziedzinie kosmetyki i perfumierii; usługi związane z wykładami, seminariami i konsultacjami w zakresie pielęgnacji urody i żywienia; usługi prawnicze; usługi w zakresie badań naukowych i przemysłowych; usługi w zakresie programowania komputerowego; usługi w zakresie profesjonalnych ocen i badań farmaceutycznych i medycznych; usługi w zakresie dostarczania posiłków i napojów; usługi w zakresie tymczasowego zakwaterowania; usługi w zakresie salonów piękności; usługi w zakresie ośrodków i instytutów urody i badań kosmologicznych; usługi w zakresie pielęgnacji medycznej, higienicznej i urody; usługi weterynaryjne i rolnicze; usługi w zakresie salonów fryzjerskich; usługi w zakresie porad i konsultacji na temat salonów piękności; usługi w zakresie badań i porad związanych z pielęgnacją zębów i jamy ustnej; usługi w zakresie uzdrowisk, usługi w zakresie konsultacji farmaceutycznych i medycznych; klasa 1, 3, 5, 8, 16, 18, 20, 21, 22, 28, 29, 30, 35, 36, 37, 41, 42, 43, 44.

128388 2007 11 27 A. Wprowadzono zmianę uprawnionego przez wykreślenie wpisu: CEKO Cieślak Korach Spółka Jawna, Góliszew 3a, Polska i dokonanie wpisu: CEKO Sp. z o.o., Góliszew, Polska 6180048163.

128389 2007 11 26 A. Wprowadzono zmianę uprawnionego przez wykreślenie wpisu: EWICO SPÓŁKA Z OGRANICZONĄ ODPOWIEDZIALNOŚCIĄ, Brzeg, Polska i dokonanie wpisu: ZAKŁADY TŁUSZCZOWE „KRUSZWICA” SPÓŁKA AKCYJNA, Kruszwica, Polska.

128485 2007 11 13 A. Wprowadzono zmianę nazwy uprawnionego przez wykreślenie wpisu: Łódzka Spółdzielnia Mleczarska, Łódź, Polska i dokonanie wpisu: JOGO Łódzka Spółdzielnia Mleczarska, Łódź, Polska 000867466.

128653 2007 11 26 A. Wprowadzono zmianę uprawnionego przez wykreślenie wpisu: Ewico Sp. z o.o., Brzeg, Polska i dokonanie wpisu: ZAKŁADY TŁUSZCZOWE „KRUSZWICA” SPÓŁKA AKCYJNA, Kruszwica, Polska.

129490 2007 11 27 A. Wprowadzono zmianę uprawnionego przez wykreślenie wpisu: Łagutko Krzysztof, Roman Andrzej, Beli-

no-Studziński Jacek” LARS CO” Spółka Cywilna, Warszawa, Polska i dokonanie wpisu: „LARS CO.” K. Łagutko, A. Roman, J. Belino-Studziński Spółka Jawna, Piaseczno, Polska.

129587 2007 11 21 A. Wprowadzono zmianę nazwy uprawnionego przez wykreślenie wpisu: Kutnowskie Zakłady Farmaceutyczne POLFA Spółka Akcyjna, Kutno, Polska i dokonanie wpisu: TEVA KUTNO S.A., Kutno, Polska 610023500.

129953 2007 11 26 A. Wprowadzono zmianę nazwy uprawnionego przez wykreślenie wpisu: PRINTY POLAND R. Gardtner and Comp. Spółka z o.o., Bytom, Polska i dokonanie wpisu: „PRINTY POLAND – COLOP POLSKA” Spółka z o.o., Bytom, Polska 005929835.

130198 2007 11 14 A. Wprowadzono zmianę uprawnionego przez wykreślenie wpisu: Imperial Tobacco Limited, Southville, Bristol, Wielka Brytania i dokonanie wpisu: Philip Morris Products S.A., Neuchatel, Szwajcaria.

130393 2007 11 13 A. Wprowadzono zmianę siedziby uprawnionego przez wykreślenie wpisu: ELTRANS Andrysiak, Kulfan Spółka Jawna, katowice, Polska i dokonanie wpisu: ELTRANS Andrysiak, Kulfan Spółka jawna, Chorzów, Polska 270048753.

130990 2007 11 21 A. Wprowadzono zmianę siedziby uprawnionego przez wykreślenie wpisu: LUXOR Spółka z o.o., Łódź, Polska i dokonanie wpisu: LUXOR Spółka z o.o., Mała Wieś, Polska.

130990 2007 11 21 A. Wprowadzono zmianę uprawnionego przez wykreślenie wpisu: LUXOR Spółka z o.o., Mała Wieś, Polska i dokonanie wpisu: ORION Jerzy Czernek, Łódź, Polska.

131399 2007 11 09 B. Wprowadzono zmianę przez wykreślenie całego wykazu towarów i wszystkich klas towarowych i dokonanie wpisu: wyroby cukiernicze; słodczyce głównie z czekolady, mianowicie praliny, barony czekoladowe nadziewane i bez nadzienia, cukierki w czekoladzie w formie lizaków, czekolada w połączeniu z zabawkami (jajka z niespodzianką), wszystkie powyższe towary z wyłączeniem: drażetek i pastylek do ssania na kaszel i ból gardła, pastylek, produktów spożywczych do odświeżania oddechu, ziołowych syropów na gardło, pastylek do ssania, drażetek, nie zawierających suplementów ziołowych, suplementów odżywiania oraz suplementów diety nie do celów medycznych; klasa 30.

131636 2007 11 19 A. Wprowadzono zmianę uprawnionego przez wykreślenie wpisu: BROWAR KRAJAN Sp. z o.o., Trzeciewnica, Polska i dokonanie wpisu: “KRAJAN BROWARY KUJAWSKO – POMORSKIE” Sp. z o.o., Trzeciewnica, Polska.

132177 2007 11 05 A. Wprowadzono zmianę uprawnionego przez wykreślenie wpisu: PEKAES BUS Spółka z o.o., Warszawa, Polska i dokonanie wpisu: VEOLIA EUROLINES POLSKA Sp. z o.o., Warszawa, Polska 012067503.

132463 2007 11 05 A. Wprowadzono zmianę nazwy uprawnionego przez wykreślenie wpisu: “Nobiles” Kujawska Fabryka Farb i Lakierów Spółka z o.o., Włocławek, Polska i dokonanie wpisu: AKZO NOBEL COATINGS SPÓŁKA Z OGRANICZONĄ ODPOWIEDZIALNOŚCIĄ, Włocławek, Polska 910084202.

132464 2007 11 05 A. Wprowadzono zmianę nazwy uprawnionego przez wykreślenie wpisu: “Nobiles” Kujawska Fabryka Farb i Lakierów Spółka z o.o., Włocławek, Polska i dokonanie wpisu: AKZO NOBEL COATINGS SPÓŁKA Z OGRANICZONĄ ODPOWIEDZIALNOŚCIĄ, Włocławek, Polska 910084202.

132493 2007 11 26 A. Wprowadzono zmianę uprawnionego przez wykreślenie wpisu: Ewico Sp. z o.o., Brzeg, Polska i dokonanie wpisu: ZAKŁADY TŁUSZCZOWE „KRUSZWICA” SPÓŁKA AKCYJNA, Kruszwica, Polska.

132753 2007 11 21 A. Wprowadzono zmianę nazwy uprawnionego przez wykreślenie wpisu: Kutnowskie Zakłady Farmaceutyczne Polfa Spółka Akcyjna, Kutno, Polska i dokonanie wpisu: TEVA KUTNO S.A., Kutno, Polska 610023500.

133548 2007 11 15 A. Wprowadzono zmianę uprawnionego przez wykreślenie wpisu: CHEVRON CORPORATION, San Ramon,

Stany Zjednoczone Ameryki i dokonanie wpisu: Chevron Intellectual Propeerty LLC, San Ramon, Stany Zjednoczone Ameryki.

133693 2007 11 27 A. Wprowadzono zmianę uprawnionego przez wykreślenie wpisu: PentaComp Systemy Informatyczne Sp. z o.o., Warszawa, Polska i dokonanie wpisu: PENTACOMP SYSTEMY INFORMATYCZNE SPÓŁKA AKCYJNA, Warszawa, Polska NIP: 118-12-42-640.

134051 2007 11 26 A. Wprowadzono zmianę uprawnionego przez wykreślenie wpisu: EWICO SPÓŁKA Z OGRANICZONĄ ODPOWIEDZIALNOŚCIĄ, 49-300 Brzeg ul. Ziemi Tarnowskiej 3, Polska i dokonanie wpisu: ZAKŁADY TŁUSZCZOWE „KRUSZWICA” SPÓŁKA AKCYJNA, Kruszwica, Polska.

134052 2007 11 26 A. Wprowadzono zmianę uprawnionego przez wykreślenie wpisu: EWICO SPÓŁKA Z OGRANICZONĄ ODPOWIEDZIALNOŚCIĄ, 49-300 Brzeg ul. Ziemi Tarnowskiej 3, Polska i dokonanie wpisu: ZAKŁADY TŁUSZCZOWE „KRUSZWICA” SPÓŁKA AKCYJNA, Kruszwica, Polska.

134053 2007 11 26 A. Wprowadzono zmianę uprawnionego przez wykreślenie wpisu: EWICO SPÓŁKA Z OGRANICZONĄ ODPOWIEDZIALNOŚCIĄ, 49-300 Brzeg ul. Ziemi Tarnowskiej 3, Polska i dokonanie wpisu: ZAKŁADY TŁUSZCZOWE „KRUSZWICA” SPÓŁKA AKCYJNA, Kruszwica, Polska.

134230 2007 11 02 A. Wprowadzono zmianę nazwy uprawnionego przez wykreślenie wpisu: Wojtera Halina Wytwórnia Pasz i Koncentratów Paszowych CANIS, Niedoń 98-235 Błaszk, Polska i dokonanie wpisu: CANIS PRODUCENT POKARMÓW DLA ZWIERZĄT TOWARZYSZĄCYCH Halina Wojtera, Niedoń, Polska.

134864 2007 11 16 A. Wprowadzono zmianę siedziby uprawnionego przez wykreślenie wpisu: Fuel and Marine Marketing LLC, 2000 Westchester Avenue White Plaons New York 10650, Stany Zjednoczone Ameryki i dokonanie wpisu: Fuel and Marine Marketing LLC, San Ramon, Stany Zjednoczone Ameryki.

134864 2007 11 16 A. Wprowadzono zmianę uprawnionego przez wykreślenie wpisu: Fuel and Marine Marketing LLC, San Ramon, Stany Zjednoczone Ameryki i dokonanie wpisu: Chevron Intellectual Propeerty LLC, San Ramon, Stany Zjednoczone Ameryki.

135066 2007 11 16 A. Wprowadzono zmianę uprawnionego przez wykreślenie wpisu: CHEVRON CORPORATION, San Ramon, Stany Zjednoczone Ameryki i dokonanie wpisu: Chevron Intellectual Propeerty LLC, San Ramon, Stany Zjednoczone Ameryki.

135369 2007 11 26 A. Wprowadzono zmianę uprawnionego przez wykreślenie wpisu: EWICO SPÓŁKA Z OGRANICZONĄ ODPOWIEDZIALNOŚCIĄ, 49-300 Brzeg ul. Ziemi Tarnowskiej 3, Polska i dokonanie wpisu: ZAKŁADY TŁUSZCZOWE „KRUSZWICA” SPÓŁKA AKCYJNA, Kruszwica, Polska.

135666 2007 11 27 A. Wprowadzono zmianę siedziby uprawnionego przez wykreślenie wpisu: Royal Unibrew Polska Sp. z o.o., Poznań, Polska i dokonanie wpisu: Royal Unibrew Polska Sp. z o.o., Kraków, Polska 070412863.

135780 2007 11 27 A. Wprowadzono zmianę uprawnionego przez wykreślenie wpisu: „ZPT OLVIT” SPÓŁKA Z OGRANICZONĄ ODPOWIEDZIALNOŚCIĄ, Gdańsk, Polska 220019905 i dokonanie wpisu: ZAKŁADY TŁUSZCZOWE „KRUSZWICA” SPÓŁKA AKCYJNA, Kruszwica, Polska.

136078 2007 11 27 D. Dokonano wpisu: W dniu 23 kwietnia 2007 r., zawarto umowę licencyjną niepełną i niewyłączną na użytkowanie znaku towarowego R-1136078 dla towarów: 1. Płatki kosmetyczne (w różnych asortymentach wymiarowych) stosowany surowiec: bawełna bielona 100% (wyczesy krótkowłókniste), 2. Patyczki higieniczne stosowany surowiec bawełna bielona 100% (wyczesy krótkowłósniste); 2. Waciki kosmetyczne (białe i kolorowe) stosowany surowiec bawełna bielona 100% w klasie 23 przez okres 5 lat tj. do dnia 23 kwietnia 2012 r. przez HARPER HYGIENICS Sp. z o.o., Warszawa, Polska.

136436 2007 11 19 A. Wprowadzono zmianę uprawnionego przez wykreślenie wpisu: Wytwórnia Klejów i Zapraw Budowlanych „ATLAS” Grzelak i Wspólnicy Spółka Jawna, 91-222 Łódź ul. Św. Teresy od Dzieciątka Jezus 105, Polska i dokonanie wpisu: ATLAS SPÓŁKA Z OGRANICZONĄ ODPOWIEDZIALNOŚCIĄ, Łódź, Polska 100253695.

136436 2007 11 19 A. Wprowadzono zmianę uprawnionego przez wykreślenie wpisu: ATLAS SPÓŁKA Z OGRANICZONĄ ODPOWIEDZIALNOŚCIĄ, Łódź, Polska 100253695 i dokonanie wpisu: Nowa Dolina Nidy Sp. z o.o., Leszcze, Polska 592200559.

136437 2007 11 19 A. Wprowadzono zmianę uprawnionego przez wykreślenie wpisu: Wytwórnia Klejów i Zapraw Budowlanych „ATLAS” Grzelak i Wspólnicy Spółka Jawna, 91-222 Łódź ul. Św. Teresy od Dzieciątka Jezus 105, Polska i dokonanie wpisu: ATLAS Spółka z o.o., Łódź, Polska 100253695.

136437 2007 11 19 A. Wprowadzono zmianę uprawnionego przez wykreślenie wpisu: ATLAS Spółka z o.o., Łódź, Polska 100253695 i dokonanie wpisu: Nowa Dolina Nidy Sp. z o.o., Leszcze, Polska 592200559.

137171 2007 11 19 A. Wprowadzono zmianę uprawnionego przez wykreślenie wpisu: BROWAR KRAJAN Sp. z o.o., 89-100 Nakło n. Notecią, Trzeciewnica ul. Browarna 1, Polska i dokonanie wpisu: „KRAJAN BROWARY KUJAWSKO – POMORSKIE” Sp. z o.o., Trzeciewnica, Polska.

137322 2007 11 26 A. Wprowadzono zmianę nazwy uprawnionego przez wykreślenie wpisu: Przedsiębiorstwo Produkcyjne BI-ES COSMETIC Beata Piotrowska, Sławomir Piotrowski, Jarosław Drozd Spółka jawna, 14-200 Hława Kamień Duży 4d, Polska i dokonanie wpisu: PRZEDSIĘBIORSTWO PRODUKCYJNE „BI-ES COSMETIC” BEATA PIOTROWSKA, SŁAWOMIR PIOTROWSKI SPÓŁKA JAWNA, Kamień Duży, Polska.

137322 2007 11 26 A. Wprowadzono zmianę uprawnionego przez wykreślenie wpisu: PRZEDSIĘBIORSTWO PRODUKCYJNE „BI-ES COSMETIC” BEATA PIOTROWSKA, SŁAWOMIR PIOTROWSKI SPÓŁKA JAWNA, Kamień Duży, Polska i dokonanie wpisu: LAMIUM Spółka z o.o., Warszawa, Polska.

137322 2007 11 26 A. Wprowadzono zmianę nazwy uprawnionego przez wykreślenie wpisu: LAMIUM Spółka z o.o., Warszawa, Polska i dokonanie wpisu: BI-ES POLSKA SPÓŁKA Z OGRANICZONĄ ODPOWIEDZIALNOŚCIĄ, Warszawa, Polska.

137356 2007 11 27 A. Wprowadzono zmianę nazwy uprawnionego przez wykreślenie wpisu: Fabryka Obuwia „Alka” S.A., 76-200 Słupsk ul. Grottgera 15, Polska i dokonanie wpisu: Fabryka Obuwia „Alka” S.A. w upadłości, Słupsk, Polska.

137356 2007 11 27 A. Wprowadzono zmianę uprawnionego przez wykreślenie wpisu: Fabryka Obuwia „Alka” S.A., w upadłości 76-200 Słupsk, Polska i dokonanie wpisu: EURO – INDUSTRY Spółka z o.o., Szczecin, Polska.

137357 2007 11 27 A. Wprowadzono zmianę nazwy uprawnionego przez wykreślenie wpisu: Fabryka Obuwia „Alka” S.A., 76-200 Słupsk ul. Grottgera 15, Polska i dokonanie wpisu: Fabryka Obuwia „Alka” S.A. w upadłości, Słupsk, Polska.

137357 2007 11 27 A. Wprowadzono zmianę uprawnionego przez wykreślenie wpisu: Fabryka Obuwia „Alka” S.A., w upadłości 76-200 Słupsk, Polska i dokonanie wpisu: EURO – INDUSTRY Spółka z o.o., Szczecin, Polska.

137358 2007 11 27 A. Wprowadzono zmianę nazwy uprawnionego przez wykreślenie wpisu: Fabryka Obuwia „Alka” S.A., 76-200 Słupsk ul. Grottgera 15, Polska i dokonanie wpisu: Fabryka Obuwia „Alka” S.A. w upadłości, Słupsk, Polska.

137358 2007 11 27 A. Wprowadzono zmianę uprawnionego przez wykreślenie wpisu: Fabryka Obuwia „Alka” S.A., w upadłości 76-200 Słupsk, Polska i dokonanie wpisu: EURO – INDUSTRY Spółka z o.o., Szczecin, Polska.

137458 2007 11 26 A. Wprowadzono zmianę uprawnionego przez wykreślenie wpisu: EWICO SPÓŁKA Z OGRANICZONĄ ODPOWIEDZIALNOŚCIĄ, 49-300 Brzeg ul. Ziemi Tarnowskiej 3, Polska i dokonanie wpisu: ZAKŁADY TŁUSZCZOWE „KRUSZWICA” SPÓŁKA AKCYJNA, Kruszwica, Polska.

138421 2007 11 07 A. Wprowadzono zmianę uprawnionego przez wykreślenie wpisu: MASPEX WADOWICE Spółka z o.o., 34-100 Wadowice ul. Chopina 39, Polska i dokonanie wpisu: „MASPEX” Spółka z o.o., Wadowice, Polska 070396905.

138658 2007 11 19 A. Wprowadzono zmianę uprawnionego przez wykreślenie wpisu: BROWAR KRAJAN Sp. z o.o., 89-100 Nakło n. Notecią, Trzeciewnica ul. Browarna 1, Polska i dokonanie wpisu: „KRAJAN BROWARY KUJAWSKO – POMORSKIE” Sp. z o.o., Trzeciewnica, Polska.

139148 2007 11 26 A. Wprowadzono zmianę uprawnionego przez wykreślenie wpisu: EWICO SPÓŁKA Z OGRANICZONĄ ODPOWIEDZIALNOŚCIĄ, 49-300 Brzeg ul. Ziemi Tarnowskiej 3, Polska i dokonanie wpisu: ZAKŁADY TŁUSZCZOWE „KRUSZWICA” SPÓŁKA AKCYJNA, Kruszwica, Polska.

139152 2007 11 05 A. Wprowadzono zmianę uprawnionego przez wykreślenie wpisu: Instytut Promocji Zdrowia Spółka z o.o., 33-100 Tarnów Pl. Sobieskiego 2, Polska i dokonanie wpisu: Apofarm Group Unia Hurtowni Aptekarskich Sp. z o.o., Kielce, Polska.

139169 2007 11 26 A. Wprowadzono zmianę uprawnionego przez wykreślenie wpisu: Firma Handlowo-Produkcyjna „KAL-HAN” Zakład Pracy Chronionej Bogusław Łukasik, 62-800 Kalisz Pawłówek 102, Polska i dokonanie wpisu: MABO Sp. z o.o., Pawłówek, Polska 250991853.

139620 2007 11 26 A. Wprowadzono zmianę uprawnionego przez wykreślenie wpisu: EWICO SPÓŁKA Z OGRANICZONĄ ODPOWIEDZIALNOŚCIĄ, 49-300 Brzeg ul. Ziemi Tarnowskiej 3, Polska i dokonanie wpisu: ZAKŁADY TŁUSZCZOWE „KRUSZWICA” SPÓŁKA AKCYJNA, Kruszwica, Polska.

140539 2007 11 05 A. Wprowadzono zmianę nazwy uprawnionego przez wykreślenie wpisu: Kujawska Fabryka Farb i Lakierów NOBILES Spółka z o.o., 87-800 Włocławek ul. Duninowska 9, Polska i dokonanie wpisu: AKZO NOBEL COATINGS SPÓŁKA Z OGRANICZONĄ ODPOWIEDZIALNOŚCIĄ, Włocławek, Polska 910084202.

140958 2007 11 27 A. Wprowadzono zmianę adresu uprawnionego przez wykreślenie wpisu: AdRem Software Spółka z o.o., 31-036 Kraków ul. Halicka 9, Polska i dokonanie wpisu: ADREM SOFTWARE SPÓŁKA Z OGRANICZONĄ ODPOWIEDZIALNOŚCIĄ, Kraków, Polska 351472141.

141263 2007 11 14 A. Wprowadzono zmianę siedziby uprawnionego przez wykreślenie wpisu: Topeco AB, Box 183 523 01 Utrichehamn, Szwecja i dokonanie wpisu: Topeco Aktiebolag, Helsingborg, Szwecja.

141428 2007 11 05 A. Wprowadzono zmianę adresu uprawnionego przez wykreślenie wpisu: Charucki Henryk HARFA-HARRISON, 50-203 Wrocław ul. Ks. Witolda 48, Polska i dokonanie wpisu: Charucki Henryk HARFA – HARRISON, Wrocław, Polska.

141661 2007 11 16 A. Wprowadzono zmianę uprawnionego przez wykreślenie wpisu: CHEVRON CORPORATION, San Ramon, Stany Zjednoczone Ameryki i dokonanie wpisu: Chevron Intellectual Property LLC, San Ramon, Stany Zjednoczone Ameryki.

141766 2007 11 27 A. Wprowadzono zmianę adresu uprawnionego przez wykreślenie wpisu: AdRem Software Spółka z o.o., 31-036 Kraków ul. Halicka 9, Polska i dokonanie wpisu: ADREM SOFTWARE SPÓŁKA Z OGRANICZONĄ ODPOWIEDZIALNOŚCIĄ, Kraków, Polska 351472141.

142309 2007 11 15 A. Wprowadzono zmianę nazwy uprawnionego przez wykreślenie wpisu: „FERAX-IRIL” SPÓŁKA Z OGRANICZONĄ ODPOWIEDZIALNOŚCIĄ, 98-220 Zduńska Wola ul. Szadkowska 4/6, Polska i dokonanie wpisu: FERAX SPÓŁKA

Z OGRANICZONĄ ODPOWIEDZIALNOŚCIĄ, Zduńska Wola, Polska 731591400.

142541 2007 11 21 A. Wprowadzono zmianę uprawnionego przez wykreślenie wpisu: Kuczborski Janusz, Jankowska Jadwiga, Kuczborski Artur, Kuczborski Marcin Zakład Tworzyw Sztucznych ANTARES S.C., 05-820 Piastów ul. Hallera 45, Polska i dokonanie wpisu: Zakład Tworzyw Sztucznych ANTARES S.C., Janusz Kluczborski, Artur Kuczborski, Piastów, Polska 012102300.

143021 2007 11 27 A. Wprowadzono zmianę nazwy i siedziby uprawnionego przez wykreślenie wpisu: Zakłady Mięsne „DUDA” S.A., 63-930 Jutrosin Grąbkowo 73, Polska i dokonanie wpisu: Polski Koncern Mięsny DUDA S.A., Warszawa, Polska 411141076.

143077 2007 11 14 A. Wprowadzono zmianę uprawnionego przez wykreślenie wpisu: Mossimo, Inc., 2450 White Road, Second Floor Irvine Kalifornia 92614, Stany Zjednoczone Ameryki i dokonanie wpisu: Mossimo, Inc., Santa Monica, Stany Zjednoczone Ameryki.

143077 2007 11 14 A. Wprowadzono zmianę uprawnionego przez wykreślenie wpisu: Mossimo, Inc., Santa Monica, Stany Zjednoczone Ameryki i dokonanie wpisu: Mossimo Holdings LLC, Wilmington, Stany Zjednoczone Ameryki.

143926 2007 11 21 A. Wprowadzono zmianę uprawnionego przez wykreślenie wpisu: SELPO Dariusz Sosnowski, 02-427 Warszawa ul. Świetlana 37, Polska i dokonanie wpisu: Arkadiusz Sosnowski, Warszawa, Polska.

144805 2007 11 27 A. Wprowadzono zmianę nazwy uprawnionego przez wykreślenie wpisu: Przedsiębiorstwo Produkcyjno-Montażowe ELEKTROMONTAŻ WARSZAWA S.A., 02-691 Warszawa ul. Obrzeźna 3, Polska i dokonanie wpisu: STORMM SPÓŁKA AKCYJNA, Warszawa, Polska 010969199.

144968 2007 11 26 A. Wprowadzono zmianę uprawnionego przez wykreślenie wpisu: CHEVRON GLOBAL ENERGY INC., San Ramon, Stany Zjednoczone Ameryki i dokonanie wpisu: CHEVRON INTELLECTUAL PROPERTY LLC, San Ramon, Stany Zjednoczone Ameryki.

145685 2007 11 27 A. Wprowadzono zmianę nazwy uprawnionego przez wykreślenie wpisu: Przedsiębiorstwo Produkcyjno-Handlowe „K & D KADAR” Dariusz Myrcha, 08-441 Parysów Stodzew 54, Polska i dokonanie wpisu: Myrcha Dariusz DM SNACKS CO., Stodzew, Polska.

145693 2007 11 27 A. Wprowadzono zmianę nazwy uprawnionego przez wykreślenie wpisu: Przedsiębiorstwo Produkcyjno-Handlowe „K & D KADAR” Dariusz Myrcha, 08-441 Parysów Stodzew 54, Polska i dokonanie wpisu: Myrcha Dariusz DM SNACKS CO., Stodzew, Polska.

145750 2007 11 19 A. Wprowadzono zmianę nazwy uprawnionego przez wykreślenie wpisu: PRINTY POLAND R. Gardtner and Comp. Spółka z o.o., 41-902 Bytom ul. Smolenia 16, Polska i dokonanie wpisu: „PRINTY POLAND – COLOP POLSKA” Spółka z o.o., Bytom, Polska 005929835.

145751 2007 11 19 A. Wprowadzono zmianę nazwy uprawnionego przez wykreślenie wpisu: PRINTY POLAND R. Gardtner and Comp. Spółka z o.o., 41-902 Bytom ul. Smolenia 16, Polska i dokonanie wpisu: „PRINTY POLAND – COLOP POLSKA” Spółka z o.o., Bytom, Polska 005929835.

146154 2007 11 20 A. Wprowadzono zmianę uprawnionego przez wykreślenie wpisu: TES Spółka z o.o., 80-562 Gdańsk ul. Szkolna 1, Polska i dokonanie wpisu: Bogumił Miłkowski, Gdańsk, Polska.

146331 2007 11 20 A. Wprowadzono zmianę adresu uprawnionego przez wykreślenie wpisu: DIGITAL ONE Spółka z o.o., 90-418 Łódź ul. Kościuszki 1/229, Polska i dokonanie wpisu: „DIGITAL ONE” Spółka z o.o., Łódź, Polska 471165419.

147097 2007 11 07 A. Wprowadzono zmianę nazwy uprawnionego przez wykreślenie wpisu: ROSETT Collection Przedsię-

biorstwo Produkcyjno-Handlowe Grzegorz Gawroński, 64-600 Oborniki Wilkp., ul. 1 Maja 8 a, Polska i dokonanie wpisu: ROSETT FASHION Group Grzegorz Gawroński, Oborniki, Polska.

147260 2007 11 19 A. Wprowadzono zmianę uprawnionego przez wykreślenie wpisu: BROWAR KRAJAN Sp. z o.o., 89-100 Nakło Trzeciewnica ul. Browarna 1, Polska i dokonanie wpisu: "KRAJANBROWARYKUJAWSKO-POMORSKIE" Sp. z o.o., Trzeciewnica, Polska 015633417.

147428 2007 11 05 A. Wprowadzono zmianę uprawnionego przez wykreślenie wpisu: Citigroup Inc., a Delaware corporation, Nowy Jork, Stany Zjednoczone Ameryki i dokonanie wpisu: The Travelers Indemnity Company, Hartford, Stany Zjednoczone Ameryki.

149365 2007 11 28 A. Wprowadzono zmianę uprawnionego przez wykreślenie wpisu: Marzanna Kwapisz, 80-299 Gdańsk ul. Barniewicka 26 A, Polska i dokonanie wpisu: Mars, Incorporated, McLean, Stany Zjednoczone Ameryki.

149396 2007 11 15 A. Wprowadzono zmianę nazwy uprawnionego przez wykreślenie wpisu: "FERAX-IRIL" Spółka z o.o., 98-220 Zduńska Wola ul. Szadkowska 4/6, Polska i dokonanie wpisu: FERAX SPÓŁKA Z OGRANICZONĄ ODPOWIEDZIALNOŚCIĄ, Zduńska Wola, Polska 731591400.

149397 2007 11 15 A. Wprowadzono zmianę nazwy uprawnionego przez wykreślenie wpisu: "FERAX-IRIL" Spółka z o.o., 98-220 Zduńska Wola ul. Szadkowska 4/6, Polska i dokonanie wpisu: FERAX SPÓŁKA Z OGRANICZONĄ ODPOWIEDZIALNOŚCIĄ, Zduńska Wola, Polska 731591400.

149713 2007 11 05 A. Wprowadzono zmianę uprawnionego przez wykreślenie wpisu: „POLPLANT” S.C. Katarzyna Pogorzelska, Andrzej Pogorzelski, 93-620 Łódź ul. Bronisin 45/47, Polska i dokonanie wpisu: „Polplant” Pogorzelski Spółka Jawna, Łódź, Polska 470013010.

149713 2007 11 05 A. Wprowadzono zmianę uprawnionego przez wykreślenie wpisu: „Polplant” Pogorzelski Spółka Jawna, Łódź, Polska 470013010 i dokonanie wpisu: Pogorzelski Piotr, Łódź, Polska.

149713 2007 11 05 A. Wprowadzono zmianę uprawnionego przez wykreślenie wpisu: Pogorzelski Piotr, Łódź, Polska i dokonanie wpisu: POLPLANT Sp. z o.o., Rzgów, Polska.

149714 2007 11 05 A. Wprowadzono zmianę uprawnionego przez wykreślenie wpisu: „POLPLANT” S.C. Katarzyna Pogorzelska, Andrzej Pogorzelski, 93-620 Łódź ul. Bronisin 45/47, Polska i dokonanie wpisu: „Polplant” Pogorzelski Spółka Jawna, Łódź, Polska 470013010.

149714 2007 11 05 A. Wprowadzono zmianę uprawnionego przez wykreślenie wpisu: „Polplant” Pogorzelski Spółka Jawna, Łódź, Polska 470013010 i dokonanie wpisu: Pogorzelski Piotr, Łódź, Polska.

149714 2007 11 05 A. Wprowadzono zmianę uprawnionego przez wykreślenie wpisu: Pogorzelski Piotr, Łódź, Polska i dokonanie wpisu: POLPLANT Sp. z o.o., Rzgów, Polska.

150149 2007 11 05 A. Wprowadzono zmianę uprawnionego przez wykreślenie wpisu: „TRES” PUSZAK, BURZEC Spółka JAWNA, 71-685 Szczecin ul. Bandurskiego 36, Polska i dokonanie wpisu: „TRES” Spółka z o.o., Szczecin, Polska.

150504 2007 11 27 A. Wprowadzono zmianę uprawnionego przez wykreślenie wpisu: RAMSAT TELESYSTEM S.C. Robert Jaracz, Tomasz Derejski, 31-231 Kraków ul. Bociana 22, Polska i dokonanie wpisu: RAMSAT TELESYSTEM R. JARACZ I T. DEREJSKI SPÓŁKA JAWNA, Modlnica, Polska 350471211.

150504 2007 11 27 A. Wprowadzono zmianę uprawnionego przez wykreślenie wpisu: RAMSAT TELESYSTEM R. JARACZ I T. DEREJSKI SPÓŁKA JAWNA, Modlnica, Polska 350471211 i dokonanie wpisu: RAMSAT SPÓŁKA AKCYJNA, Modlnica, Polska 120477120.

151937 2007 11 26 A. Wprowadzono zmianę uprawnionego przez wykreślenie wpisu: EWICO SPÓŁKA Z OGRANICZONĄ

ODPOWIEDZIALNOŚCIĄ, 49-300 Brzeg ul. Ziemi Tarnowskiej 3, Polska i dokonanie wpisu: ZAKŁADY TŁUSZCZOWE „KRUSZWICA” SPÓŁKA AKCYJNA, Kruszwica, Polska.

151938 2007 11 26 A. Wprowadzono zmianę uprawnionego przez wykreślenie wpisu: Ewico Sp. z o.o., 49-300 Brzeg ul. Ziemi Tarnowskiej 3, Polska i dokonanie wpisu: ZAKŁADY TŁUSZCZOWE „KRUSZWICA” SPÓŁKA AKCYJNA, Kruszwica, Polska.

151939 2007 11 26 A. Wprowadzono zmianę uprawnionego przez wykreślenie wpisu: EWICO SPÓŁKA Z OGRANICZONĄ ODPOWIEDZIALNOŚCIĄ, 49-300 Brzeg ul. Ziemi Tarnowskiej 3, Polska i dokonanie wpisu: ZAKŁADY TŁUSZCZOWE „KRUSZWICA” SPÓŁKA AKCYJNA, Kruszwica, Polska.

151940 2007 11 26 A. Wprowadzono zmianę uprawnionego przez wykreślenie wpisu: EWICO SPÓŁKA Z OGRANICZONĄ ODPOWIEDZIALNOŚCIĄ, 49-300 Brzeg ul. Ziemi Tarnowskiej 3, Polska i dokonanie wpisu: ZAKŁADY TŁUSZCZOWE „KRUSZWICA” SPÓŁKA AKCYJNA, Kruszwica, Polska.

151942 2007 11 26 A. Wprowadzono zmianę uprawnionego przez wykreślenie wpisu: EWICO SPÓŁKA Z OGRANICZONĄ ODPOWIEDZIALNOŚCIĄ, 49-300 Brzeg ul. Ziemi Tarnowskiej 3, Polska i dokonanie wpisu: ZAKŁADY TŁUSZCZOWE „KRUSZWICA” SPÓŁKA AKCYJNA, Kruszwica, Polska.

151943 2007 11 26 A. Wprowadzono zmianę uprawnionego przez wykreślenie wpisu: Ewico Sp. z o.o., 49-300 Brzeg ul. Ziemi Tarnowskiej 3, Polska i dokonanie wpisu: ZAKŁADY TŁUSZCZOWE „KRUSZWICA” SPÓŁKA AKCYJNA, Kruszwica, Polska.

151944 2007 11 26 A. Wprowadzono zmianę uprawnionego przez wykreślenie wpisu: EWICO SPÓŁKA Z OGRANICZONĄ ODPOWIEDZIALNOŚCIĄ, 49-300 Brzeg ul. Ziemi Tarnowskiej 3, Polska i dokonanie wpisu: ZAKŁADY TŁUSZCZOWE „KRUSZWICA” SPÓŁKA AKCYJNA, Kruszwica, Polska.

152121 2007 11 26 A. Wprowadzono zmianę uprawnionego przez wykreślenie wpisu: EWICO SPÓŁKA Z OGRANICZONĄ ODPOWIEDZIALNOŚCIĄ, 49-300 Brzeg ul. Ziemi Tarnowskiej 3, Polska i dokonanie wpisu: ZAKŁADY TŁUSZCZOWE „KRUSZWICA” SPÓŁKA AKCYJNA, Kruszwica, Polska.

152122 2007 11 26 A. Wprowadzono zmianę uprawnionego przez wykreślenie wpisu: EWICO SPÓŁKA Z OGRANICZONĄ ODPOWIEDZIALNOŚCIĄ, 49-300 Brzeg ul. Ziemi Tarnowskiej 3, Polska i dokonanie wpisu: ZAKŁADY TŁUSZCZOWE „KRUSZWICA” SPÓŁKA AKCYJNA, Kruszwica, Polska.

152123 2007 11 26 A. Wprowadzono zmianę uprawnionego przez wykreślenie wpisu: EWICO SPÓŁKA Z OGRANICZONĄ ODPOWIEDZIALNOŚCIĄ, 49-300 Brzeg ul. Ziemi Tarnowskiej 3, Polska i dokonanie wpisu: ZAKŁADY TŁUSZCZOWE „KRUSZWICA” SPÓŁKA AKCYJNA, Kruszwica, Polska.

153282 2007 11 07 A. Wprowadzono zmianę uprawnionego przez wykreślenie wpisu: „BIOPON” SPÓŁKA Z OGRANICZONĄ ODPOWIEDZIALNOŚCIĄ, Przeźmierowo, Polska 300223890 i dokonanie wpisu: BROS s.c. Bogusława Miranowska, Piotr Miranowski, Poznań, Polska.

153282 2007 11 07 A. Wprowadzono zmianę uprawnionego przez wykreślenie wpisu: BROS s.c. Bogusława Miranowska, Piotr Miranowski, Poznań, Polska i dokonanie wpisu: BROS Spółka Jawna B.P. Miranowscy, Poznań, Polska.

153780 2007 11 19 A. Wprowadzono zmianę uprawnionego przez wykreślenie wpisu: BROWAR KRAJAN Stanisław Jaranowski, 89-100 Nakło Trzeciewnica, Polska i dokonanie wpisu: BROWAR KRAJAN Spółka z o.o., Trzeciewnica, Polska 091322750.

153780 2007 11 19 A. Wprowadzono zmianę uprawnionego przez wykreślenie wpisu: BROWAR KRAJAN Spółka z o.o., Trzeciewnica, Polska 091322750 i dokonanie wpisu: "KRAJAN BROWARY KUJAWSKO - POMORSKIE" Sp. z o.o., Trzeciewnica, Polska 01563417.

153864 2007 11 19 A. Wprowadzono zmianę uprawnionego przez wykreślenie wpisu: BROWARY KRAJAN Spółka z o.o., 89-100 Nakło Trzeciewnica, ul. Browarna 1 Polska i dokonanie wpisu: "KRAJAN BROWARY KUJAWSKO – POMORSKIE" Sp. z o.o., Trzeciewnica, Polska.

154763 2007 11 27 A. Wprowadzono zmianę uprawnionego przez wykreślenie wpisu: ITC business, spol. S.r.o., 449 664 52 Sokolnice, Republika Czeska i dokonanie wpisu: INTERLABO LIMITED, Nikozja, Cypr.

155127 2007 11 07 A. Wprowadzono zmianę uprawnionego przez wykreślenie wpisu: Jarocińska Gabryka Mebli S.A., 63-200 Jarocin ul. Powstańców Wielkopolskich 1, Polska i dokonanie wpisu: GAMMA Sp. z o.o., Częstochowa, Polska 151550249.

155254 2007 11 22 A. Wprowadzono zmianę siedziby uprawnionego przez wykreślenie wpisu: Fabryka Wyrobów Runowych „BIRUNA” S.A., 15-277 Białystok ul. Świętojańska 15, Polska i dokonanie wpisu: Fabryka Wyrobów Runowych „BIRUNA” S.A., Wasilków, Polska 050504457.

155255 2007 11 22 A. Wprowadzono zmianę siedziby uprawnionego przez wykreślenie wpisu: Fabryka Wyrobów Runowych „BIRUNA” S.A., 15-277 Białystok ul. Świętojańska 15, Polska i dokonanie wpisu: Fabryka Wyrobów Runowych „BIRUNA” S.A., Wasilków, Polska 050504457.

155256 2007 11 22 A. Wprowadzono zmianę siedziby uprawnionego przez wykreślenie wpisu: Fabryka Wyrobów Runowych „BIRUNA” S.A., 15-277 Białystok ul. Świętojańska 15, Polska i dokonanie wpisu: Fabryka Wyrobów Runowych „BIRUNA” S.A., Wasilków, Polska 050504457.

155257 2007 11 22 A. Wprowadzono zmianę siedziby uprawnionego przez wykreślenie wpisu: Fabryka Wyrobów Runowych „BIRUNA” S.A., 15-277 Białystok ul. Świętojańska 15, Polska i dokonanie wpisu: Fabryka Wyrobów Runowych „BIRUNA” S.A., Wasilków, Polska 050504457.

155258 2007 11 22 A. Wprowadzono zmianę siedziby uprawnionego przez wykreślenie wpisu: Fabryka Wyrobów Runowych „BIRUNA” S.A., 15-277 Białystok ul. Świętojańska 15, Polska i dokonanie wpisu: Fabryka Wyrobów Runowych „BIRUNA” S.A., Wasilków, Polska 050504457.

156964 2007 11 22 A. Wprowadzono zmianę siedziby uprawnionego przez wykreślenie wpisu: Fabryka Wyrobów Runowych „BIRUNA” S.A., 15-277 Białystok ul. Świętojańska 15, Polska i dokonanie wpisu: Fabryka Wyrobów Runowych „BIRUNA” S.A., Wasilków, Polska 050504457.

157334 2007 11 20 A. Wprowadzono zmianę nazwy uprawnionego przez wykreślenie wpisu: Zakład Produkcyjno-Usługowo-Handlowy „PRO-MAL” Krystyna Dąbrowska, Helena Żółtowska, 98-400 Wieruszów ul. Waryńskiego 35, Polska i dokonanie wpisu: Zakład Produkcyjno-Usługowo-Handlowy PROMAL Dąbrowska-Żółtowska-Kasterka Spółka Jawna, Wieruszów, Polska 250352834.

157421 2007 11 28 A. Wprowadzono zmianę uprawnionego przez wykreślenie wpisu: EWICO Sp. z o.o., Brzeg, Polska i dokonanie wpisu: ZAKŁADY TŁUSZCZOWE „KRUSZWICA” SPÓŁKA AKCYJNA, Kruszwica, Polska.

157845 2007 11 16 A. Wprowadzono zmianę uprawnionego przez wykreślenie wpisu: Storage Technology Corporation (Delaware corporation), 2270 S 88th Street Louisville Colorado 80028-4309, Stany Zjednoczone Ameryki i dokonanie wpisu: Sun Miro-systems, Inc., Santa Clara, Stany Zjednoczone Ameryki.

157846 2007 11 16 A. Wprowadzono zmianę uprawnionego przez wykreślenie wpisu: Storage Technology Corporation (Delaware corporation), 2270 S 88th Street Louisville Colorado 80028-4309, Stany Zjednoczone Ameryki i dokonanie wpisu: Sun Miro-systems, Inc., Santa Clara, Stany Zjednoczone Ameryki.

158338 2007 11 16 A. Wprowadzono zmianę uprawnionego przez wykreślenie wpisu: PHARMACIA & UPJOHN COMPANY LLC, Peapack, Stany Zjednoczone Ameryki i dokonanie wpisu: Novartis AG, Bazylea, Szwajcaria.

158339 2007 11 16 A. Wprowadzono zmianę uprawnionego przez wykreślenie wpisu: PHARMACIA & UPJOHN COMPANY LLC, Peapack, Stany Zjednoczone Ameryki i dokonanie wpisu: Novartis AG, Bazylea, Szwajcaria.

158487 2007 11 15 A. Wprowadzono zmianę nazwy uprawnionego przez wykreślenie wpisu: "FERAX-IRIL" Spółka z ograniczoną odpowiedzialnością, 98-220 Zduńska Wola ul. Szadkowska 4/6, Polska i dokonanie wpisu: FERAX SPÓŁKA Z OGRANICZONĄ ODPOWIEDZIALNOŚCIĄ, Zduńska Wola, Polska 731591400.

158502 2007 11 28 A. Wprowadzono zmianę uprawnionego przez wykreślenie wpisu: EWICO Sp. z o.o., Brzeg, Polska i dokonanie wpisu: ZAKŁADY TŁUSZCZOWE „KRUSZWICA” SPÓŁKA AKCYJNA, Kruszwica, Polska.

158516 2007 11 19 A. Wprowadzono zmianę uprawnionego przez wykreślenie wpisu: BROWAR KRAJAN Spółka z o.o., 89-100 Nakło Trzeciewnica ul. Browarna 1, Polska i dokonanie wpisu: "KRAJAN BROWARY KUJAWSKO – POMORSKIE" Sp. z o.o., Trzeciewnica, Polska.

158522 2007 11 27 A. Wprowadzono zmianę uprawnionego przez wykreślenie wpisu: ITC business, spol. S.r.o., 449 Sokolnice, Republika Czeska i dokonanie wpisu: INTERLABO LIMITED, Nikozja, Cypr.

158523 2007 11 27 A. Wprowadzono zmianę uprawnionego przez wykreślenie wpisu: ITC business, spol. S.r.o., 449 Sokolnice, Republika Czeska i dokonanie wpisu: INTERLABO LIMITED, Nikozja, Cypr.

158763 2007 11 15 C. Wprowadzono zmianę przez wykreślenie całego wykazu towarów i wszystkich klas towarowych i dokonanie wpisu: wyroby cukiernicze; słodczyce głównie z czekolady, mianowicie praliny, batony czekoladowe nadziewane i bez nadzienia, cukierki w czekoladzie w formie lizaków, czekolada w połączeniu z zabawkami (jajka z niespodzianką), wszystkie powyższe towary z wyłączeniem: drażetek i pastylek do ssania na kaszel i ból gardła, pastylek, produktów spożywczych do odświeżania oddechu, ziołowych syropów na gardło, pastylek do ssania, drażetek, nie zawierających suplementów ziołowych, suplementów odżywiania oraz suplementów diety nie do celów medycznych; klasa 30.

158973 2007 11 15 A. Wprowadzono zmianę nazwy uprawnionego przez wykreślenie wpisu: "FERAX-IRIL" Spółka z ograniczoną odpowiedzialnością, 98-220 Zduńska Wola ul. Szadkowska 4/6, Polska i dokonanie wpisu: FERAX SPÓŁKA Z OGRANICZONĄ ODPOWIEDZIALNOŚCIĄ, Zduńska Wola, Polska 731591400.

159782 2007 11 07 A. Wprowadzono zmianę uprawnionego przez wykreślenie wpisu: BIOTON Spółka z o.o., 02-516 Warszawa ul. Starościeńska 5, Polska i dokonanie wpisu: BIOTON SPÓŁKA AKCYJNA, Warszawa, Polska 001384592.

160130 2007 11 19 A. Wprowadzono zmianę uprawnionego przez wykreślenie wpisu: ATLAS Spółka z o.o., Łódź, Polska 100253695 i dokonanie wpisu: Nowa Dolina Nidy Sp. z o.o., Leszcze, Polska 592200559.

160340 2007 11 14 A. Wprowadzono zmianę uprawnionego przez wykreślenie wpisu: TIMEX GROUP B.V., Koningslaan 34 1075 Ab Amsterdam Amsterdam, Holandia i dokonanie wpisu: OPEX S.A., Neuilly-Sur-Siene, Francja.

160790 2007 11 22 A. Wprowadzono zmianę uprawnionego przez wykreślenie wpisu: Faber A/S, Hestehavevej 22 DK-5856 Ryslinge, Dania i dokonanie wpisu: VKR Holding A/S, Søborg, Dania.

160790 2007 11 22 D. Dokonano wpisu: W dniu 14 listopada 2006 r. udzielono umowy licencyjnej niewyłącznej zawartej na czas nieokreślony na używanie znaku towarowego FABER przez spółkę A/S, Ryslinge, Dania.

162019 2007 11 15 A. Wprowadzono zmianę nazwy uprawnionego przez wykreślenie wpisu: "FERAX-IRIL" Spółka z o.o., Zduńska Wola, Polska 730210376 i dokonanie wpisu: FERAX SPÓŁKA Z OGRANICZONĄ ODPOWIEDZIALNOŚCIĄ, Zduńska Wola, Polska 731591400.

162020 2007 11 15 A. Wprowadzono zmianę nazwy uprawnionego przez wykreślenie wpisu: "FERAX-IRIL" Spółka z o.o., Zduńska Wola, Polska 730210376 i dokonanie wpisu: FERAX SPÓŁKA Z OGRANICZONĄ ODPOWIEDZIALNOŚCIĄ, Zduńska Wola, Polska 731591400.

162021 2007 11 15 A. Wprowadzono zmianę nazwy uprawnionego przez wykreślenie wpisu: "FERAX-IRIL" Spółka z o.o., Zduńska Wola, Polska 730210376 i dokonanie wpisu: FERAX SPÓŁKA Z OGRANICZONĄ ODPOWIEDZIALNOŚCIĄ, Zduńska Wola, Polska 731591400.

162022 2007 11 15 A. Wprowadzono zmianę nazwy uprawnionego przez wykreślenie wpisu: "FERAX-IRIL" Spółka z o.o., Zduńska Wola, Polska 730210376 i dokonanie wpisu: FERAX SPÓŁKA Z OGRANICZONĄ ODPOWIEDZIALNOŚCIĄ, Zduńska Wola, Polska 731591400.

162648 2007 11 30 A. Wprowadzono zmianę uprawnionego przez wykreślenie wpisu: CEFIC Polska Spółka z o.o., Warszawa, Polska 012665492 i dokonanie wpisu: Turzyn Centrum Handlowe Sp. z o.o., Warszawa, Polska 140696846.

162649 2007 11 30 A. Wprowadzono zmianę uprawnionego przez wykreślenie wpisu: CEFIC Polska Spółka z o.o., Warszawa, Polska 012665492 i dokonanie wpisu: Turzyn Centrum Handlowe Sp. z o.o., Warszawa, Polska 140696846.

162650 2007 11 30 A. Wprowadzono zmianę uprawnionego przez wykreślenie wpisu: CEFIC Polska Spółka z o.o., Warszawa, Polska 012665492 i dokonanie wpisu: Turzyn Centrum Handlowe Sp. z o.o., Warszawa, Polska 140696846.

162776 2007 11 07 A. Wprowadzono zmianę uprawnionego przez wykreślenie wpisu: BIOTON Spółka z o.o., Warszawa, Polska 001384592 i dokonanie wpisu: BIOTON SPÓŁKA AKCYJNA, Warszawa, Polska 001384592.

162777 2007 11 07 A. Wprowadzono zmianę uprawnionego przez wykreślenie wpisu: BIOTON Spółka z o.o., Warszawa, Polska 001384592 i dokonanie wpisu: BIOTON SPÓŁKA AKCYJNA, Warszawa, Polska 001384592.

162778 2007 11 07 A. Wprowadzono zmianę uprawnionego przez wykreślenie wpisu: BIOTON Spółka z o.o., Warszawa, Polska 001384592 i dokonanie wpisu: BIOTON SPÓŁKA AKCYJNA, Warszawa, Polska 001384592.

163347 2007 11 16 A. Wprowadzono zmianę nazwy uprawnionego przez wykreślenie wpisu: Derby Holding Limited, Nottingham, Wielka Brytania i dokonanie wpisu: RALEIGH CYCLE COMPANY LTD, Nottingham, Wielka Brytania.

163347 2007 11 16 A. Wprowadzono zmianę uprawnionego przez wykreślenie wpisu: RALEIGH CYCLE COMPANY LTD, Nottingham, Wielka Brytania i dokonanie wpisu: Swissbike Vertriebs GmbH, Stans, Szwajcaria.

163721 2007 11 16 A. Wprowadzono zmianę nazwy uprawnionego przez wykreślenie wpisu: Derby Holding Limited, Nottingham, Wielka Brytania i dokonanie wpisu: RALEIGH CYCLE COMPANY LTD, Nottingham, Wielka Brytania.

163721 2007 11 16 A. Wprowadzono zmianę uprawnionego przez wykreślenie wpisu: RALEIGH CYCLE COMPANY LTD, Nottingham, Wielka Brytania i dokonanie wpisu: Swissbike Vertriebs GmbH, Stans, Szwajcaria.

165012 2007 11 19 A. Wprowadzono zmianę uprawnionego przez wykreślenie wpisu: BROWAR KRAJAN Spółka z o.o., Trzeciew-

nica, Polska 091322750 i dokonanie wpisu: "KRAJAN BROWARY KUJAWSKO – POMORSKIE" Sp. z o.o., Trzeciewnica, Polska 01563417.

165464 2007 11 27 A. Wprowadzono zmianę uprawnionego przez wykreślenie wpisu: Your Face Spółka z o.o., Kraków, Polska 120011284 i dokonanie wpisu: „SIÓDEMKA” SPÓŁKA Z OGRANICZONĄ ODPOWIEDZIALNOŚCIĄ, Warszawa, Polska 017340010.

165465 2007 11 27 A. Wprowadzono zmianę uprawnionego przez wykreślenie wpisu: Your Face Spółka z o.o., Kraków, Polska 120011284 i dokonanie wpisu: „SIÓDEMKA” SPÓŁKA Z OGRANICZONĄ ODPOWIEDZIALNOŚCIĄ, Warszawa, Polska 017340010.

165791 2007 11 28 A. Wprowadzono zmianę uprawnionego przez wykreślenie wpisu: EWICO Spółka z o.o., Brzeg, Polska i dokonanie wpisu: ZAKŁADY TŁUSZCZOWE „KRUSZWICA” SPÓŁKA AKCYJNA, Kruszwica, Polska.

166041 2007 11 05 A. Wprowadzono zmianę uprawnionego przez wykreślenie wpisu: PPHU „AWENTA” Waldemar Chomka, Mińsk Mazowiecki, Polska 710146955 i dokonanie wpisu: AWENTA E.W.A. CHOMKA SPÓŁKA JAWNA, Mińsk Mazowiecki, Polska 140808498.

166651 2007 11 19 A. Wprowadzono zmianę nazwy uprawnionego przez wykreślenie wpisu: Przedsiębiorstwo Zaopatrzeniowe „MORS” Spółka z o.o., Gdynia, Polska i dokonanie wpisu: ELEKTROTECHNIKA „MORS” Spółka z o.o., Gdynia, Polska.

167243 2007 11 07 A. Wprowadzono zmianę uprawnionego przez wykreślenie wpisu: BIOTON Spółka z o.o., Warszawa, Polska 001384592 i dokonanie wpisu: BIOTON SPÓŁKA AKCYJNA, Warszawa, Polska 001384592.

167274 2007 11 19 A. Wprowadzono zmianę uprawnionego przez wykreślenie wpisu: ATLAS Spółka z o.o., Łódź, Polska 100253695 i dokonanie wpisu: Nowa Dolina Nidy Sp. z o.o., Leszcze, Polska 592200559.

167451 2007 11 07 A. Wprowadzono zmianę nazwy uprawnionego przez wykreślenie wpisu: CARLEN-LINE Rafał Wilewski, Łódź, Polska 471380420 i dokonanie wpisu: Altromodo International Group A.M.I.G. Rafał Wilewski, Łódź, Polska 471380420.

167923 2007 11 21 A. Wprowadzono zmianę uprawnionego przez wykreślenie wpisu: BRAIN Malinowska i Kamiński sp.j., Warszawa, Polska 015209116 i dokonanie wpisu: GlobalDom Sp. z o.o., Warszawa, Polska 015570480.

167923 2007 11 21 A. Wprowadzono zmianę uprawnionego przez wykreślenie wpisu: GlobalDom Sp. z o.o., Warszawa, Polska 015570480 i dokonanie wpisu: Global Retailers, LLC, Virginia Beach, Stany Zjednoczone Ameryki.

169173 2007 11 15 A. Wprowadzono zmianę nazwy uprawnionego przez wykreślenie wpisu: "FERAX-IRIL" Spółka z o.o., Zduńska Wola, Polska 730210376 i dokonanie wpisu: FERAX SPÓŁKA Z OGRANICZONĄ ODPOWIEDZIALNOŚCIĄ, Zduńska Wola, Polska 731591400.

169623 2007 11 21 A. Wprowadzono zmianę siedziby uprawnionego przez wykreślenie wpisu: OPEN OFFICE POLSKA Spółka z ograniczoną odpowiedzialnością, Warszawa, Polska 015263370 i dokonanie wpisu: OPEN OFFICE POLSKA Spółka z ograniczoną odpowiedzialnością, Piaseczno, Polska 015263370.

169623 2007 11 21 A. Wprowadzono zmianę uprawnionego przez wykreślenie wpisu: OPEN OFFICE POLSKA Spółka z ograniczoną odpowiedzialnością, Piaseczno, Polska 015263370 i dokonanie wpisu: OPEN OFFICE SOFTWARE Spółka z ograniczoną odpowiedzialnością, Warszawa, Polska 140890057.

169706 2007 11 07 A. Wprowadzono zmianę uprawnionego przez wykreślenie wpisu: Collagen Beauty International s.c. Urszula Tomczak, Rafał Tomczak, Roman Wójcik, Gdynia, Polska 891479099 i dokonanie wpisu: Collagen Beauty International Spółka Jawna Urszula Mensaert, Rafał Tomczak, Roman Wójcik, Gdynia, Polska 891479099.

169706 2007 11 07 A. Wprowadzono zmianę uprawnionego przez wykreślenie wpisu: Collagen Beauty International Spółka Jawna Urszula Mensaert, Rafał Tomczak, Roman Wójcik, Gdynia, Polska 891479099 i dokonanie wpisu: „Collagen Beauty Products” Sp. z o.o., Gdynia, Polska 220218332.

169162 2007 11 05 A. Wprowadzono zmianę uprawnionego przez wykreślenie wpisu: Małecki Jan Wojciech, Małecki Andrzej Stanisław, Małecka Halina, Małecka Halina „MARLIN” S.C., Krotoszyn, Polska i dokonanie wpisu: „MARLIN” Spółka Jawna Andrzej Małecki, Jan Wojciech Małecki, Halina Małecka, Halina Małecka, Krotoszyn, Polska 003344533.

170039 2007 11 14 A. Wprowadzono zmianę uprawnionego przez wykreślenie wpisu: NOVO NORDISK A/S, Bagsvaerd, Dania i dokonanie wpisu: Novo Nordisk Health Care AG, Zürich, Szwajcaria.

171850 2007 11 19 A. Wprowadzono zmianę uprawnionego przez wykreślenie wpisu: ATLAS Spółka z o.o., Łódź, Polska i dokonanie wpisu: Nowa Dolina Nidy Sp. z o.o., Leszcze, Polska.

171851 2007 11 19 A. Wprowadzono zmianę uprawnionego przez wykreślenie wpisu: ATLAS Spółka z o.o., Łódź, Polska i dokonanie wpisu: Nowa Dolina Nidy Sp. z o.o., Leszcze, Polska.

171852 2007 11 19 A. Wprowadzono zmianę uprawnionego przez wykreślenie wpisu: ATLAS Spółka z o.o., Łódź, Polska i dokonanie wpisu: Nowa Dolina Nidy Sp. z o.o., Leszcze, Polska.

172751 2007 11 20 A. Wprowadzono zmianę uprawnionego przez wykreślenie wpisu: Firma „HALINEX” Mikołaj Leandowski, Halina Lewandowska, Bydgoszcz, Polska 092525171 i dokonanie wpisu: P.P.U.H. „HALINEX” Spółka z o.o., Bydgoszcz, Polska 093128495.

173478 2007 11 27 D. Dokonano wpisu: W dniu 08 lutego 2007 r. zawarto umowę licencyjną pełną i niewyłączną na użytkowanie znaku towarowego R-173478 w okresie trwania prawa w ochronie przez Poznańskie Ośrodki Sportu i Rekreacji, Poznań, Polska.

174137 2007 11 15 A. Wprowadzono zmianę nazwy uprawnionego przez wykreślenie wpisu: „FERAX-IRIL” Spółka z o.o., Zduńska Wola, Polska 731591400 i dokonanie wpisu: FERAX SPÓŁKA Z OGRANICZONĄ ODPOWIEDZIALNOŚCIĄ, Zduńska Wola, Polska 731591400.

174231 2007 11 21 A. Wprowadzono zmianę siedziby uprawnionego przez wykreślenie wpisu: OPEN OFFICE POLSKA Spółka z o.o., Warszawa, Polska 015263370 i dokonanie wpisu: OPEN OFFICE POLSKA Spółka z o.o., Piaseczno, Polska 015263370.

174231 2007 11 21 A. Wprowadzono zmianę uprawnionego przez wykreślenie wpisu: OPEN OFFICE POLSKA Spółka z ograniczoną odpowiedzialnością, Piaseczno, Polska 015263370 i dokonanie wpisu: OPEN OFFICE SOFTWARE Spółka z ograniczoną odpowiedzialnością, Warszawa, Polska 140890057

174664 2007 11 20 A. Wprowadzono zmianę uprawnionego przez wykreślenie wpisu: VINO Mikulov a.s., Mikulov, Republika Czeska i dokonanie wpisu: VINO Mikulov spol.s.r.o., Mikulov, Republika Czeska.

175255 2007 11 15 D. Dokonano wpisu: W dniu 08 lutego 2007 r. zawarto umowę licencyjną pełną i niewyłączną na użytkowanie znaku towarowego R-175255 w okresie trwania prawa w ochronie przez Poznańskie Ośrodki Sportu i Rekreacji, Poznań, Polska.

176460 2007 11 27 A. Wprowadzono zmianę nazwy uprawnionego przez wykreślenie wpisu: Ferax – Iril Spółka z o.o., Zduńska Wola, Polska 731591400 i dokonanie wpisu: FERAX SPÓŁKA Z OGRANICZONĄ ODPOWIEDZIALNOŚCIĄ, Zduńska Wola, Polska 731591400.

177244 2007 11 20 A. Wprowadzono zmianę uprawnionego przez wykreślenie wpisu: CEKO Cieślak, Korach Spółka Jawna, Goliiszew, Polska 003342994 i dokonanie wpisu: CEKO Sp. z o.o., Goliiszew, Polska 6180048163.

178285 2007 11 27 A. Wprowadzono zmianę nazwy uprawnionego przez wykreślenie wpisu: Przedsiębiorstwo Produkcyjno-Montażowe „Elektromontaż Warszawa” Spółka Akcyjna, Warszawa, Polska 010969199 i dokonanie wpisu: STORMM SPÓŁKA AKCYJNA, Warszawa, Polska 010969199.

178533 2007 11 27 A. Wprowadzono zmianę uprawnionego przez wykreślenie wpisu: „BDB” Spółka z o.o., Rypin, Polska 911235270 i dokonanie wpisu: MEWA SPÓŁKA Z OGRANICZONĄ ODPOWIEDZIALNOŚCIĄ, Nidzica, Polska 511344669.

178534 2007 11 27 A. Wprowadzono zmianę uprawnionego przez wykreślenie wpisu: „BDB” Spółka z o.o., Rypin, Polska 911235270 i dokonanie wpisu: MEWA SPÓŁKA Z OGRANICZONĄ ODPOWIEDZIALNOŚCIĄ, Nidzica, Polska 511344669.

178583 2007 11 27 A. Wprowadzono zmianę uprawnionego przez wykreślenie wpisu: „KOMFORT MARKET” Sp. z o.o., Szczecin, Polska 320245484 i dokonanie wpisu: SKLEPY KOMFORT SPÓŁKA Akcyjna, Szczecin, Polska 320268249.

178711 2007 11 19 A. Wprowadzono zmianę nazwy uprawnionego przez wykreślenie wpisu: „NOBILES” Kujawska Fabryka Farb i Lakierów Sp. z o.o., Włocławek, Polska 910084202 i dokonanie wpisu: AKZO NOBEL COATINGS SPÓŁKA Z OGRANICZONĄ ODPOWIEDZIALNOŚCIĄ, Włocławek, Polska 910084202.

178713 2007 11 07 A. Wprowadzono zmianę uprawnionego przez wykreślenie wpisu: „SPOŁEM” Powszechna Spółdzielnia Spożywców, Sokółka, Polska i dokonanie wpisu: PMB Market Sp. z o.o., Białystok, Polska.

178713 2007 11 07 A. Wprowadzono zmianę uprawnionego przez wykreślenie wpisu: PMB Market Sp. z o.o., Białystok, Polska i dokonanie wpisu: JASKÓŁKA SPÓŁKA Z OGRANICZONĄ ODPOWIEDZIALNOŚCIĄ, Białystok, Polska.

179074 2007 11 15 A. Wprowadzono zmianę nazwy uprawnionego przez wykreślenie wpisu: FERAX IRIL Spółka z o.o., Zduńska Wola, Polska 731591400 i dokonanie wpisu: FERAX SPÓŁKA Z OGRANICZONĄ ODPOWIEDZIALNOŚCIĄ, Zduńska Wola, Polska 731591400.

179075 2007 11 15 A. Wprowadzono zmianę nazwy uprawnionego przez wykreślenie wpisu: FERAX IRIL Spółka z o.o., Zduńska Wola, Polska 731591400 i dokonanie wpisu: FERAX SPÓŁKA Z OGRANICZONĄ ODPOWIEDZIALNOŚCIĄ, Zduńska Wola, Polska 731591400.

179081 2007 11 15 A. Wprowadzono zmianę nazwy uprawnionego przez wykreślenie wpisu: FERAX IRIL Spółka z o.o., Zduńska Wola, Polska 731591400 i dokonanie wpisu: FERAX SPÓŁKA Z OGRANICZONĄ ODPOWIEDZIALNOŚCIĄ, Zduńska Wola, Polska 731591400.

179082 2007 11 15 A. Wprowadzono zmianę nazwy uprawnionego przez wykreślenie wpisu: FERAX IRIL Spółka z o.o., Zduńska Wola, Polska 731591400 i dokonanie wpisu: FERAX SPÓŁKA Z OGRANICZONĄ ODPOWIEDZIALNOŚCIĄ, Zduńska Wola, Polska 731591400.

179083 2007 11 15 A. Wprowadzono zmianę nazwy uprawnionego przez wykreślenie wpisu: FERAX IRIL Spółka z o.o., Zduńska Wola, Polska 731591400 i dokonanie wpisu: FERAX SPÓŁKA Z OGRANICZONĄ ODPOWIEDZIALNOŚCIĄ, Zduńska Wola, Polska 731591400.

179162 2007 11 27 A. Wprowadzono zmianę siedziby uprawnionego przez wykreślenie wpisu: LIMA Spółka z o.o., Baranowo, Polska 634261735 i dokonanie wpisu: „LIMA” SPÓŁKA Z OGRANICZONĄ ODPOWIEDZIALNOŚCIĄ, Poznań, Polska 634261735.

179163 2007 11 27 A. Wprowadzono zmianę siedziby uprawnionego przez wykreślenie wpisu: LIMA Spółka z o.o., Baranowo, Polska 634261735 i dokonanie wpisu: „LIMA” SPÓŁKA Z OGRANICZONĄ ODPOWIEDZIALNOŚCIĄ, Poznań, Polska 634261735.

179164 2007 11 27 A. Wprowadzono zmianę siedziby uprawnionego przez wykreślenie wpisu: LIMA Spółka z o.o., Baranowo, Polska 634261735 i dokonanie wpisu: „LIMA” SPÓŁKA Z OGRANICZONĄ ODPOWIEDZIALNOŚCIĄ, Poznań, Polska 634261735.

180111 2007 11 30 A. Wprowadzono zmianę siedziby uprawnionego przez wykreślenie wpisu: EUROBATT Sp. z o.o., Raszyn, Polska 015328619 i dokonanie wpisu: EUROBATT Spółka z o.o., Sękocin Nowy, Polska 015328619.

180113 2007 11 30 A. Wprowadzono zmianę siedziby uprawnionego przez wykreślenie wpisu: EUROBATT Sp. z o.o., Raszyn, Polska 015328619 i dokonanie wpisu: EUROBATT Spółka z o.o., Sękocin Nowy, Polska 015328619.

180505 2007 11 20 A. Wprowadzono zmianę uprawnionego przez wykreślenie wpisu: „GREGORY – SHOES” Grzegorz Stempczyński, Ozorków, Polska 472358687 i dokonanie wpisu: Krzysztof Lasocki, Łódź, Polska.

180505 2007 11 20 A. Wprowadzono zmianę uprawnionego przez wykreślenie wpisu: Krzysztof Lasocki, Łódź, Polska i dokonanie wpisu: NG2 S.A., Polkowice, Polska 390716905.

180572 2007 11 16 A. Wprowadzono zmianę uprawnionego przez wykreślenie wpisu: Chevron Corporation a state of Delaware U.S.A.corporation, San Ramon, Stany Zjednoczone Ameryki i dokonanie wpisu: Chevron Intellectual Propeerty LLC, San Ramon, Stany Zjednoczone Ameryki.

181256 2007 11 19 A. Wprowadzono zmianę siedziby uprawnionego przez wykreślenie wpisu: „RASS-BUD” Sylwia Skóra-Czarnecka, Bydgoszcz, Polska 093083752 i dokonanie wpisu: „RASS-BUD” Sylwia Skóra-Czarnecka, Maksymilianowo, Polska 093083752.

181256 2007 11 19 A. Wprowadzono zmianę uprawnionego przez wykreślenie wpisu: „RASS-BUD” Sylwia Skóra-Czarnecka, Maksymilianowo, Polska 093083752 i dokonanie wpisu: „RASSBUD & AKBUD” S. Czarnecki, R.Kopeć Spółka Jawna, Bydgoszcz, Polska 093173739.

181692 2007 11 20 A. Wprowadzono zmianę uprawnionego przez wykreślenie wpisu: Browar VAN PUR Spółka z o.o., Warszawa, Polska 691688490 i dokonanie wpisu: BVP Spółka Akcyjna, Rzeszów, Polska 180020885.

181692 2007 11 20 A. Wprowadzono zmianę uprawnionego przez wykreślenie wpisu: BVP Spółka Akcyjna, Rzeszów, Polska 180020885 i dokonanie wpisu: VAN PUR Spółka Akcyjna, Warszawa, Polska 180020885.

182117 2007 11 30 A. Wprowadzono zmianę uprawnionego przez wykreślenie wpisu: America Online, Inc. (a Delaware corporation), Dulles, Stany Zjednoczone Ameryki i dokonanie wpisu: AOL LLC, Dulles, Stany Zjednoczone Ameryki.

182418 2007 11 05 D. Dokonano wpisu: Naczelnik Drugiego Śląskiego Urzędu Skarbowego w Bielsku-Białej dokonał zajęcia prawa ochronnego na znak towarowy R-182418, zgodnie z zawiadomieniem o zajęciu prawa Nr EA/BJ/160/2007/Zaj.55/38296 Cz. nr 12152 z dnia 22.05.2007 r., nadesłanym do Urzędu Patentowego RP w dniu 29.05.2007 r.

182418 2007 11 05 D. Dokonano wpisu: Naczelnik Drugiego Śląskiego Urzędu Skarbowego w Bielsku-Białej dokonał zajęcia prawa ochronnego na znak towarowy R-182418, zgodnie z zawiadomieniem o zajęciu prawa Nr EA/BJ/159/2007 Cz. nr 12153 z dnia 22.05.2007 r., nadesłanym do Urzędu Patentowego RP w dniu 29.05.2007 r.

183032 2007 11 15 A. Wprowadzono zmianę nazwy i siedziby uprawnionego przez wykreślenie wpisu: FAMED Sp. z o.o., Stolno, Polska i dokonanie wpisu: STOLTER SPÓŁKA Z OGRANICZONĄ ODPOWIEDZIALNOŚCIĄ, Grubno, Polska 870003447.

183141 2007 11 19 A. Wprowadzono zmianę nazwy uprawnionego przez wykreślenie wpisu: Przedsiębiorstwo Handlowe

„INTER-FOX” spółka jawna Waldemar Sucharski, Jadwiga Sucharska, Magdalena Sucharska, Katarzyna Dobrosielska, Częstochowa, Polska 151484699 i dokonanie wpisu: Przedsiębiorstwo Handlowe „INTER-FOX” W.J.M. Sucharscy i K. Dobrosielska spółka jawna, Częstochowa, Polska 151484699.

183771 2007 11 30 A. Wprowadzono zmianę uprawnionego przez wykreślenie wpisu: KORONA Sp. z o.o., Wieluń, Polska 730031975 i dokonanie wpisu: KORONA Spółka Akcyjna, Wieluń, Polska 730031975.

183772 2007 11 30 A. Wprowadzono zmianę uprawnionego przez wykreślenie wpisu: KORONA Sp. z o.o., Wieluń, Polska 730031975 i dokonanie wpisu: KORONA Spółka Akcyjna, Wieluń, Polska 730031975.

183773 2007 11 30 A. Wprowadzono zmianę uprawnionego przez wykreślenie wpisu: KORONA Sp. z o.o., Wieluń, Polska 730031975 i dokonanie wpisu: KORONA Spółka Akcyjna, Wieluń, Polska 730031975.

183774 2007 11 30 A. Wprowadzono zmianę uprawnionego przez wykreślenie wpisu: KORONA Sp. z o.o., Wieluń, Polska 730031975 i dokonanie wpisu: KORONA Spółka Akcyjna, Wieluń, Polska 730031975.

183775 2007 11 30 A. Wprowadzono zmianę uprawnionego przez wykreślenie wpisu: KORONA Sp. z o.o., Wieluń, Polska 730031975 i dokonanie wpisu: KORONA Spółka Akcyjna, Wieluń, Polska 730031975.

183781 2007 11 30 A. Wprowadzono zmianę uprawnionego przez wykreślenie wpisu: KORONA Sp. z o.o., Wieluń, Polska 730031975 i dokonanie wpisu: KORONA Spółka Akcyjna, Wieluń, Polska 730031975.

183782 2007 11 30 A. Wprowadzono zmianę uprawnionego przez wykreślenie wpisu: KORONA Sp. z o.o., Wieluń, Polska 730031975 i dokonanie wpisu: KORONA Spółka Akcyjna, Wieluń, Polska 730031975.

183801 2007 11 19 A. Wprowadzono zmianę uprawnionego przez wykreślenie wpisu: „GRZEŚMLECZ” Spółka Akcyjna, Bielsko-Biała, Polska 070765805 i dokonanie wpisu: Firma Handlowo-Uslugowa „SOBIK” – Leszek Sobik, Bielsko-Biała, Polska.

183802 2007 11 19 A. Wprowadzono zmianę uprawnionego przez wykreślenie wpisu: „GRZEŚMLECZ” Spółka Akcyjna, Bielsko-Biała, Polska 070765805 i dokonanie wpisu: Firma Handlowo-Uslugowa „SOBIK” – Leszek Sobik, Bielsko-Biała, Polska.

183803 2007 11 19 A. Wprowadzono zmianę uprawnionego przez wykreślenie wpisu: „GRZEŚMLECZ” Spółka Akcyjna, Bielsko-Biała, Polska 070765805 i dokonanie wpisu: Firma Handlowo-Uslugowa „SOBIK” – Leszek Sobik, Bielsko-Biała, Polska.

183804 2007 11 19 A. Wprowadzono zmianę uprawnionego przez wykreślenie wpisu: „GRZEŚMLECZ” Spółka Akcyjna, Bielsko-Biała, Polska 070765805 i dokonanie wpisu: Firma Handlowo-Uslugowa „SOBIK” – Leszek Sobik, Bielsko-Biała, Polska.

183805 2007 11 19 A. Wprowadzono zmianę uprawnionego przez wykreślenie wpisu: „GRZEŚMLECZ” Spółka Akcyjna, Bielsko-Biała, Polska 070765805 i dokonanie wpisu: Firma Handlowo-Uslugowa „SOBIK” – Leszek Sobik, Bielsko-Biała, Polska.

183813 2007 11 19 A. Wprowadzono zmianę uprawnionego przez wykreślenie wpisu: „GRZEŚMLECZ” Spółka Akcyjna, Bielsko-Biała, Polska 070765805 i dokonanie wpisu: Firma Handlowo-Uslugowa „SOBIK” – Leszek Sobik, Bielsko-Biała, Polska.

184843 2007 11 22 A. Wprowadzono zmianę siedziby uprawnionego przez wykreślenie wpisu: „SOCIETAS” Sp. z o.o., Pobórka Wielka, Polska 572087624 i dokonanie wpisu: „SOCIETAS” Sp. z o.o., Włocławek, Polska 572087624.

184912 2007 11 15 A. Wprowadzono zmianę nazwy uprawnionego przez wykreślenie wpisu: FERAX-IRIL Spółka z o.o., Zduń-

ska Wola, Polska 731591400 i dokonanie wpisu: FERAX SPÓŁKA Z OGRANICZONĄ ODPOWIEDZIALNOŚCIĄ, Zduńska Wola, Polska 731591400.

184995 2007 11 15 A. Wprowadzono zmianę nazwy uprawnionego przez wykreślenie wpisu: Ferax-Iril Spółka z o.o., Zduńska Wola, Polska 731591400 i dokonanie wpisu: FERAX SPÓŁKA Z OGRANICZONĄ ODPOWIEDZIALNOŚCIĄ, Zduńska Wola, Polska 731591400.

185220 2007 11 30 A. Wprowadzono zmianę nazwy uprawnionego przez wykreślenie wpisu: Zakład Produkcyjno-Handlowo-Uslugowy „DELIC-POL” Sp. z o.o., Lindów, Polska 151544332 i dokonanie wpisu: DELIC-POL Spółka z o.o., Lindów, Polska 151544332.

185221 2007 11 30 A. Wprowadzono zmianę nazwy uprawnionego przez wykreślenie wpisu: Zakład Produkcyjno-Handlowo-Uslugowy „DELIC-POL” Sp. z o.o., Lindów, Polska 151544332 i dokonanie wpisu: DELIC-POL Spółka z o.o., Lindów, Polska 151544332.

185222 2007 11 30 A. Wprowadzono zmianę nazwy uprawnionego przez wykreślenie wpisu: Zakład Produkcyjno-Handlowo-Uslugowy „DELIC-POL” Sp. z o.o., Lindów, Polska 151544332 i dokonanie wpisu: DELIC-POL Spółka z o.o., Lindów, Polska 151544332.

185223 2007 11 30 A. Wprowadzono zmianę nazwy uprawnionego przez wykreślenie wpisu: Zakład Produkcyjno-Handlowo-Uslugowy „DELIC-POL” Sp. z o.o., Lindów, Polska 151544332 i dokonanie wpisu: DELIC-POL Spółka z o.o., Lindów, Polska 151544332.

185463 2007 11 22 A. Wprowadzono zmianę siedziby uprawnionego przez wykreślenie wpisu: PHU „INTER SUN” Rafał Marut, Katowice, Polska 276837014 i dokonanie wpisu: PHU „INTER SUN” Rafał Marut, Mikołów, Polska 276837014.

185539 2007 11 15 A. Wprowadzono zmianę uprawnionego przez wykreślenie wpisu: Wytwórnia Klejów i Zapraw Budowlanych „ATLAS” Grzelak i Wspólnicy Spółka Jawna, Łódź, Polska i dokonanie wpisu: ATLAS SPÓŁKA Z OGRANICZONĄ ODPOWIEDZIALNOŚCIĄ, Łódź, Polska 100253695.

185559 2007 11 07 A. Wprowadzono zmianę uprawnionego przez wykreślenie wpisu: „ZPT OLWIT” Sp. z o.o., Gdańsk, Polska 220019905 i dokonanie wpisu: ZAKŁADY TŁUSZCZOWE „KRUSZWICA” SPÓŁKA AKCYJNA, Kruszwica, Polska.

185592 2007 11 28 A. Wprowadzono zmianę uprawnionego przez wykreślenie wpisu: EWICO Spółka z o.o., Brzeg, Polska 012659623 i dokonanie wpisu: ZAKŁADY TŁUSZCZOWE „KRUSZWICA” SPÓŁKA AKCYJNA, Kruszwica, Polska.

185682 2007 11 20 A. Wprowadzono zmianę nazwy uprawnionego przez wykreślenie wpisu: Kutnowskie Zakłady Farmaceutyczne „Polfa” S.A., Kutno, Polska 610023500 i dokonanie wpisu: TEVA KUTNO S.A., Kutno, Polska 610023500.

185683 2007 11 20 A. Wprowadzono zmianę nazwy uprawnionego przez wykreślenie wpisu: Kutnowskie Zakłady Farmaceutyczne „Polfa” S.A., Kutno, Polska 610023500 i dokonanie wpisu: TEVA KUTNO S.A., Kutno, Polska 610023500.

185684 2007 11 20 A. Wprowadzono zmianę nazwy uprawnionego przez wykreślenie wpisu: Kutnowskie Zakłady Farmaceutyczne „Polfa” S.A., Kutno, Polska 610023500 i dokonanie wpisu: TEVA KUTNO S.A., Kutno, Polska 610023500.

185685 2007 11 20 A. Wprowadzono zmianę nazwy uprawnionego przez wykreślenie wpisu: Kutnowskie Zakłady Farmaceutyczne „Polfa” S.A., Kutno, Polska 610023500 i dokonanie wpisu: TEVA KUTNO S.A., Kutno, Polska 610023500.

185686 2007 11 20 A. Wprowadzono zmianę nazwy uprawnionego przez wykreślenie wpisu: Kutnowskie Zakłady Farmaceutyczne „Polfa” S.A., Kutno, Polska 610023500 i dokonanie wpisu: TEVA KUTNO S.A., Kutno, Polska 610023500.

185687 2007 11 20 A. Wprowadzono zmianę nazwy uprawnionego przez wykreślenie wpisu: Kutnowskie Zakłady Farmaceutyczne „Polfa” S.A., Kutno, Polska 610023500 i dokonanie wpisu: TEVA KUTNO S.A., Kutno, Polska 610023500.

tyczne „Polfa” S.A., Kutno, Polska 610023500 i dokonanie wpisu: TEVA KUTNO S.A., Kutno, Polska 610023500.

185688 2007 11 20 A. Wprowadzono zmianę nazwy uprawnionego przez wykreślenie wpisu: Kutnowskie Zakłady Farmaceutyczne „POLFA” Spółka Akcyjna, Kutno, Polska 610023500 i dokonanie wpisu: TEVA KUTNO S.A., Kutno, Polska 610023500.

185689 2007 11 20 A. Wprowadzono zmianę nazwy uprawnionego przez wykreślenie wpisu: Kutnowskie Zakłady Farmaceutyczne „POLFA” Spółka Akcyjna, Kutno, Polska 610023500 i dokonanie wpisu: TEVA KUTNO S.A., Kutno, Polska 610023500.

185690 2007 11 20 A. Wprowadzono zmianę nazwy uprawnionego przez wykreślenie wpisu: Kutnowskie Zakłady Farmaceutyczne „POLFA” Spółka Akcyjna, Kutno, Polska 610023500 i dokonanie wpisu: TEVA KUTNO S.A., Kutno, Polska 610023500.

185691 2007 11 20 A. Wprowadzono zmianę nazwy uprawnionego przez wykreślenie wpisu: Kutnowskie Zakłady Farmaceutyczne „POLFA” Spółka Akcyjna, Kutno, Polska 610023500 i dokonanie wpisu: TEVA KUTNO S.A., Kutno, Polska 610023500.

185692 2007 11 20 A. Wprowadzono zmianę nazwy uprawnionego przez wykreślenie wpisu: Kutnowskie Zakłady Farmaceutyczne „POLFA” Spółka Akcyjna, Kutno, Polska 610023500 i dokonanie wpisu: TEVA KUTNO S.A., Kutno, Polska 610023500.

185693 2007 11 20 A. Wprowadzono zmianę nazwy uprawnionego przez wykreślenie wpisu: Kutnowskie Zakłady Farmaceutyczne „POLFA” Spółka Akcyjna, Kutno, Polska 610023500 i dokonanie wpisu: TEVA KUTNO S.A., Kutno, Polska 610023500.

185694 2007 11 20 A. Wprowadzono zmianę nazwy uprawnionego przez wykreślenie wpisu: Kutnowskie Zakłady Farmaceutyczne „POLFA” Spółka Akcyjna, Kutno, Polska 610023500 i dokonanie wpisu: TEVA KUTNO S.A., Kutno, Polska 610023500.

185695 2007 11 20 A. Wprowadzono zmianę nazwy uprawnionego przez wykreślenie wpisu: Kutnowskie Zakłady Farmaceutyczne „POLFA” Spółka Akcyjna, Kutno, Polska 610023500 i dokonanie wpisu: TEVA KUTNO S.A., Kutno, Polska 610023500.

186061 2007 11 07 A. Wprowadzono zmianę uprawnionego przez wykreślenie wpisu: Centrum Handlowe „POLAM” S.C. Jarosław Karczewski, Waldemar Goćlan, Miłocin, Polska i dokonanie wpisu: Centrum Handlowe „POLAM” J. Karczewski, W. Goćlan - Spółka Jawna, Miłocin, Polska 690574407.

186069 2007 11 22 A. Wprowadzono zmianę nazwy uprawnionego przez wykreślenie wpisu: Ubój i Handel Drobiem „DROMICO” S.J. Edward Jędrzejak, Łukasz Jędrzejak, Jacek Dera, Kaliszkowice Ołobockie, Polska 250963503 i dokonanie wpisu: Ubój i Handel Drobiem „DROMICO” S.J. Edward i Łukasz Jędrzejak, Kaliszkowice Ołobockie, Polska 250963503.

186098 2007 11 20 A. Wprowadzono zmianę uprawnionego przez wykreślenie wpisu: Stolarstwo Janusz Urzędowski, Ziębice, Polska 890512676 i dokonanie wpisu: STOLARSTWO s.c. Janusz Urzędowski, Grażyna Urzędowska, Ziębice, Polska 020182439.

186098 2007 11 20 A. Wprowadzono zmianę uprawnionego przez wykreślenie wpisu: STOLARSTWO s.c. Janusz Urzędowski, Grażyna Urzędowska, Ziębice, Polska 020182439 i dokonanie wpisu: GALUX Sp. z o.o., Ziębice, Polska 020182439.

186098 2007 11 20 A. Wprowadzono zmianę nazwy uprawnionego przez wykreślenie wpisu: GALUX Sp. z o.o., Ziębice, Polska 020182439 i dokonanie wpisu: „Urzędowski-Galux” Sp. z o.o., Ziębice, Polska 020182439.

186098 2007 11 20 A. Wprowadzono zmianę nazwy uprawnionego przez wykreślenie wpisu: „Urzędowski-Galux” Sp. z o.o., Ziębice, Polska 020182439 i dokonanie wpisu: Urzędowski Sp. z o.o., Ziębice, Polska 020182439.

186179 2007 11 20 A. Wprowadzono zmianę uprawnionego przez wykreślenie wpisu: Zakłady Tworzyw Sztucznych „NITRON”

Spółka Akcyjna, Krupski Młyn, Polska 272271165 i dokonanie wpisu: NITROERG S.A., Bieruń, Polska 240484673.

186414 2007 11 20 A. Wprowadzono zmianę uprawnionego przez wykreślenie wpisu: Stolarstwo Janusz Urzędowski, Ziębice, Polska 890512676 i dokonanie wpisu: STOLARSTWO s.c. Janusz Urzędowski, Grażyna Urzędowska, Ziębice, Polska 020182439.

186414 2007 11 20 A. Wprowadzono zmianę uprawnionego przez wykreślenie wpisu: STOLARSTWO s.c. Janusz Urzędowski, Grażyna Urzędowska, Ziębice, Polska 020182439 i dokonanie wpisu: GALUX Sp. z o.o., Ziębice, Polska 020182439.

186414 2007 11 20 A. Wprowadzono zmianę nazwy uprawnionego przez wykreślenie wpisu: GALUX Sp. z o.o., Ziębice, Polska 020182439 i dokonanie wpisu: „Urzędowski-Galux” Sp. z o.o., Ziębice, Polska 020182439.

186414 2007 11 20 A. Wprowadzono zmianę nazwy uprawnionego przez wykreślenie wpisu: „Urzędowski-Galux” Sp. z o.o., Ziębice, Polska 020182439 i dokonanie wpisu: Urzędowski Sp. z o.o., Ziębice, Polska 020182439.

186512 2007 11 20 A. Wprowadzono zmianę uprawnionego przez wykreślenie wpisu: Łódzkie Przedsiębiorstwo Farmaceutyczne „POLON” Sp. z o.o., Łódź, Polska 472338733 i dokonanie wpisu: BIOGENED Spółka Akcyjna, Łódź, Polska 472338733.

186532 2007 11 20 A. Wprowadzono zmianę uprawnionego przez wykreślenie wpisu: Łódzkie Przedsiębiorstwo Farmaceutyczne „POLON” Sp. z o.o., Łódź, Polska 472338733 i dokonanie wpisu: BIOGENED Spółka Akcyjna, Łódź, Polska 472338733.

186533 2007 11 20 A. Wprowadzono zmianę uprawnionego przez wykreślenie wpisu: Łódzkie Przedsiębiorstwo Farmaceutyczne „POLON” Sp. z o.o., Łódź, Polska 472338733 i dokonanie wpisu: BIOGENED Spółka Akcyjna, Łódź, Polska 472338733.

186536 2007 11 07 A. Wprowadzono zmianę uprawnionego przez wykreślenie wpisu: Personal Care Group, Inc., Westport, Stany Zjednoczone Ameryki i dokonanie wpisu: LANDER INTANGIBLES CORPORATION, Wilmington, Stany Zjednoczone Ameryki.

186545 2007 11 20 A. Wprowadzono zmianę uprawnionego przez wykreślenie wpisu: Łódzkie Przedsiębiorstwo Farmaceutyczne „POLON” Sp. z o.o., Łódź, Polska 472338733 i dokonanie wpisu: BIOGENED Spółka Akcyjna, Łódź, Polska 472338733.

186581 2007 11 05 A. Wprowadzono zmianę nazwy i siedziby uprawnionego przez wykreślenie wpisu: TS GROUP Spółka z o.o., Suchy Dwór, Polska 220079528 i dokonanie wpisu: TASYNO Sp. z o.o., Pogórze, Polska.

186581 2007 11 05 A. Wprowadzono zmianę uprawnionego przez wykreślenie wpisu: TASYNO Sp. z o.o., Pogórze, Polska i dokonanie wpisu: EUROHEAT HQ Sp. z o.o., Suchy Dwór, Polska 790306023.

186614 2007 11 20 A. Wprowadzono zmianę siedziby uprawnionego przez wykreślenie wpisu: „ŚLAŃSKIE CENTRUM POŻYCZEK” Jan Fudaliński, Dorota Fudalińska, Halina Fudalińska Spółka Jawna, Zawiercie, Polska 273324917 i dokonanie wpisu: „ŚLAŃSKIE CENTRUM POŻYCZEK” Jan Fudaliński, Dorota Fudalińska, Halina Fudalińska Spółka Jawna, Tarnowskie Góry, Polska 273324917.

186616 2007 11 20 A. Wprowadzono zmianę siedziby uprawnionego przez wykreślenie wpisu: „ŚLAŃSKIE CENTRUM POŻYCZEK” Jan Fudaliński, Dorota Fudalińska, Halina Fudalińska Spółka Jawna, Zawiercie, Polska 273324917 i dokonanie wpisu: „ŚLAŃSKIE CENTRUM POŻYCZEK” Jan Fudaliński, Dorota Fudalińska, Halina Fudalińska Spółka Jawna, Tarnowskie Góry, Polska 273324917.

187961 2007 11 30 A. Wprowadzono zmianę nazwy uprawnionego przez wykreślenie wpisu: POLISH TRAVEL QUO VADIS LTD, Warszawa, Polska 006217278 i dokonanie wpisu: „POLISH TRAVEL QUO VADIS” Spółka z o.o., Warszawa, Polska 006217278.

187974 2007 11 30 A. Wprowadzono zmianę nazwy uprawnionego przez wykreślenie wpisu: ENIAS POLSKA Spółka z o.o.,

Sosnowiec, Polska i dokonanie wpisu: „SOLINT – ENIAC” Spółka z o.o., Sosnowiec, Polska 276833720.

188078 2007 11 21 A. Wprowadzono zmianę uprawnionego przez wykreślenie wpisu: Olech Marius, Gdańsk, Polska i dokonanie wpisu: Alcospirit Sp. z o.o., Gdańsk, Polska 192934015.

188078 2007 11 21 A. Wprowadzono zmianę uprawnionego przez wykreślenie wpisu: Alcospirit Sp. z o.o., Gdańsk, Polska 192934015 i dokonanie wpisu: Klub Muzyczny TUTKI Magdalena Kowalska, Nowy Targ, Polska 492918567.

188078 2007 11 21 A. Wprowadzono zmianę uprawnionego przez wykreślenie wpisu: Klub Muzyczny TUTKI Magdalena Kowalska, Nowy Targ, Polska 492918567 i dokonanie wpisu: POLMOS ŻYRARDÓW Sp. z o.o., Żyrardów, Polska.

188079 2007 11 22 A. Wprowadzono zmianę uprawnionego przez wykreślenie wpisu: Olech Marius, Gdańsk, Polska i dokonanie wpisu: Alcospirit Sp. z o.o., Gdańsk, Polska 192934015.

188079 2007 11 22 A. Wprowadzono zmianę uprawnionego przez wykreślenie wpisu: Alcospirit Sp. z o.o., Gdańsk, Polska 192934015 i dokonanie wpisu: Klub Muzyczny TUTKI Magdalena Kowalska, Nowy Targ, Polska 492918567.

188079 2007 11 22 A. Wprowadzono zmianę uprawnionego przez wykreślenie wpisu: Klub Muzyczny TUTKI Magdalena Kowalska, Nowy Targ, Polska 492918567 i dokonanie wpisu: POLMOS ŻYRARDÓW Sp. z o.o., Żyrardów, Polska.

60

DECYZJE O UNIEWAŻNIENIU PRAWA OCHRONNEGO

Poniższe zestawienie zawiera kolejno: numer prawa ochronnego na znaki towarowe, datę unieważnienia prawa ochronnego oraz treść decyzji.

118 569	2005 12 20	Unieważniono w całości
129 174	2007 04 19	Unieważniono w całości
141 156	2005 10 19	Unieważniono w całości
151 307	2007 06 18	Unieważniono w całości
153 589	2006 12 07	Unieważniono w całości
156 424	2007 03 01	Unieważniono w całości
163 831	2007 04 19	Unieważniono w całości
170 129	2007 07 12	Unieważniono w całości
170 130	2007 07 12	Unieważniono w całości
154 301	2007 04 03	Unieważniono w części dotyczącej towarów: kawa, kakao, ciastka, wyroby cukiernicze, ujętych w klasie 30 oraz wszystkich usług wskazanych w klasie 43.

61

DECYZJE O WYGAŚNIĘCIU PRAWA OCHRONNEGO

Poniższe zestawienie zawiera kolejno: numer prawa ochronnego na znaki towarowe i datę wygaśnięcia prawa ochronnego. W przypadku wygaśnięcia prawa tylko dla części towarów (usług) wymienia się te towary (usługi).

105 047	2006 04 20	Prawo wygasło w całości
119 096	2005 10 12	Prawo wygasło w całości
58 380	2001 04 03	Prawo wygasło w części dla towarów z klasy 14: etui na papierosy z metali szlachetnych, pudełka na papierosy z metali szlachetnych, papierosnice z metali szlachetnych, popielniczki z metali szlachetnych, pudełka na cygara z metali szlachetnych, pudełka na tytoń z metali szlachetnych, tabakierki z metali szlachetnych, pudełka na zapalki

		z metali szlachetnych, etui na cygara z metali szlachetnych, cygarniczki z metali szlachetnych,				
69 429	2006 03 20	Prawo wygasło w części dla towarów z klasy 30: lodów, korbetów, mrożonych słodyczy, preparatów do sporządzania lodów i/lub korbetów i/lub mrożonych słodyczy		115 513	2006 04 23	Prawo wygasło w części dla towarów i usług: dla samochodu wszelkiego rodzaju: osobowe, dostawcze, ciężarowe, akcesoria samochodowe, części pojazd samochodowych, amortyzatory, łańcuchy, zderzaki, resory, pasy bezpieczeństwa, piasty, hamulce, klocki hamulcowe, urządzenia antywłamaniowe do pojazdów; usługi projektowania obiektów przemysłowych w branży telekomunikacyjnej, usługi projektowania sieci teletransmisyjnych, telefonicznych, usługi opiniowania, wykonywanie ekspertyz w zakresie telekomunikacji, usługi badania technicznego pojazdów, diagnostyka urządzeń telekomunikacyjnych, usługi w zakresie wzornictwa przemysłowego; klasa 12, 42.
101 255	2006 05 04	Prawo wygasło w części dla towarów ujętych w klasie 30.		117 954	2007 06 06	Prawo wygasło w części dla towarów i usług: naprawy, przeglądy i konserwacja urządzeń do schładzania i podgrzewania wody oraz aparatów do pobierania i dozowania wody: usługi transportowe i magazynowe towarów powierzchniowych, świadczony na rzecz osób trzecich: klasa 37, 39.
119 821	2006 02 20	Prawo wygasło w części dla towarów: cukier, wyroby cukiernicze, słodycze z kl. 30.		119 634	2007 04 08	Prawo wygasło w części dla towarów i usług: meble i wyroby stolarstwa meblowego: regały, blaty stołów, biurka, bufety, łóżka drewniane, drzwi do mebli, etażerki, fotele, gabloty, kanapy, komplety wypoczynkowe, karnisze, kołyski, komody, kontuary, krzesła, kwietniki, ścianki meblowe, segmenty pokojowe, meble szkolne, meble biurowe, palety, parawany, półki, sofy, stoiska wystawowe, stoły, stołki, szafki, szafy, toaletki, wieszaki, zestawy kuchenne; stolarstwo, ciesielstwo, usługi tartaczne; klasa 20, 40.
132 177	2007 03 21	Prawo wygasło w całości. Wnioskiem z dnia 21-03-2007 r. wnioskodawca poinformował Urząd o rezygnacji z dalszej ochrony przedmiotowego znaku towarowego.		119 692	2007 04 25	Prawo wygasło w części dla towarów i usług: usługi szycia: klasa 40.
55 981	2007 09 22	Prawo wygasło w części dla towarów: preparaty chemiczne stosowane do kreślenia, mianowicie cieczy do uczulania powierzchni arkuszy materiału, płyny piszące, ciecze wymazujące, maszyny i urządzenia piekarnicze, mianowicie urządzenia probiercze przenośniki i mieszalniki do ciasta, ściągacze stosowane w samolotach do regulacji naciągu lin oraz długości cięgieł sterowniczych, piece i chłodziarki dla przemysłu piekarniczego generatory gazu, przecinaki do lin pływaków i kabli, wyświetlarki do wyświetlania światłokopii, dentystyczne maszyny odlewnicze i tokarki dentystyczne do użytku laboratoryjnego: klasa 1, 3, 7, 11, 16.		120 066	2007 05 15	Prawo wygasło w części dla towarów: materiały budowlane metalowe, w tym materiały konstrukcyjne metalowe, stal budowlana, materiały wykończeniowe metalowe, konstrukcje metalowe i ich części, konstrukcje wystawiennicze metalowe, okna i drzwi metalowe, witryny metalowe, okucia metalowe, osprzęt metalowy budowlany; katalogi architektoniczne i budowlane, dokumentacje techniczne; materiały budowlane niemetalowe, w szczególności drewniane, ceramiczne i z tworzyw sztucznych, w tym materiały konstrukcyjne niemetalowe i materiały wykończeniowe niemetalowe, szkło budowlane, okna i drzwi niemetalowe, witryny niemetalowe, osprzęt niemetalowy budowlany; klasa 6, 16, 19.
55 982	2007 09 22	Prawo wygasło w części dla towarów: preparaty chemiczne stosowane do kreślenia, mianowicie cieczy do uczulania powierzchni arkuszy materiału, płyny piszące, ciecze wymazujące, maszyny i urządzenia piekarnicze, mianowicie urządzenia probiercze przenośniki i mieszalniki do ciasta, głowice natryskowe, piece i chłodziarki dla przemysłu piekarniczego, wyświetlarki do wyświetlania światłokopii, dentystyczne maszyny odlewnicze i tokarki dentystyczne do użytku laboratoryjnego, tablice Johnona, łódki nabożowe: klasa 1, 3, 7, 11, 16.		120 825	2007 04 04	Prawo wygasło w części dla usług: usługi inroligatorskie, laminowanie; klasa 40.
110 104	2006 06 07	Prawo wygasło w części dla towarów i usług: przędza jedwabna, przędza bawełniana, wełniana i z tworzyw sztucznych: prowadzenie usług w zakresie krawiectwa i dziewiarstwa: klasa 23, 40.		121 347	2007 06 24	Prawo wygasło w części dla towarów: urządzenia zabezpieczające przed rozprzestrzenianiem się oleju; tamy przeciwolejowe, kufry narzędziowe zawarte w klasie 18, pokrowce i futerały, wyroby kaletnicze; pasy i torby; klasa 7, 18.
115 356	2007 01 24	Prawo wygasło w części dla towarów: papier ścierny: narzędzia i naczynia do gospodarstwa domowego: rękawice robocze: klasa 3, 21, 25.		121 653	2007 06 30	Prawo wygasło w części dla towarów: samochody i części składowe do samochodów: gutaperka, kauczuk, guma, azbest, mika, wyroby z tych materiałów, przesłony izolacyjne z folii i materiałów geosyntetycznych; klasa 12, 17.
115 512	2006 04 23	Prawo wygasło w części dla towarów i usług: dla samochodu wszelkiego rodzaju: osobowe, dostawcze, ciężarowe, akcesoria samochodowe, części pojazd samochodowych, amortyzatory, łańcuchy, zderzaki, resory, pasy bezpieczeństwa, piasty, hamulce, klocki hamulcowe, urządzenia antywłamaniowe do pojazdów; usługi projektowania obiektów przemysłowych w branży telekomunikacyjnej, usługi projektowania sieci teletransmisyjnych, telefonicznych, usługi opiniowania, wykonywanie ekspertyz w zakresie telekomunikacji, usługi badania technicznego pojazdów, diagnostyka urządzeń telekomunikacyjnych, usługi w zakresie wzornictwa przemysłowego; klasa 12, 42.				

- 121 867 2007 04 11 Prawo wygasło w części dla towarów i usług: konstrukcje metalowe; wyroby z papieru i tektury; szkło budowlane, stolarka budowlana; meble biurowe i sklepowe, wyroby z drewna oprócz mebli; wyroby ze szkła, szkło surowe lub półprzetworzone doradztwo w prowadzeniu interesów i zarządzaniu, reprodukcja dokumentów i dokumentacji na nośniku papierowym, usługi badania rynku, usługi badania opinii publicznej, prowadzenie agencji reklamowych, usługi menadżerskie; prowadzenie hurtowni pojazdów mechanicznych; doradztwo finansowe, usługi finansowe; przygotowywanie pod budowę, wznoszenie kompletnych budowli i ich części, wykonywanie instalacji budowlanych, budowlane prace wykończeniowe; doradztwo w zakresie sprzętu komputerowego, usługi informatyczne, tłumaczenia, usługi hotelarskie i gastronomiczne; klasa 6 (w części), 16,19,20 (w części), 21,35 (w części), 36 (w części), 37 (w części), 42 (w części).
- 122 088 2007 04 25 Prawo wygasło w części dla towarów i usług: usługi szycia, dziurkowania, haftowania, sitodruku; klasa 40.
- 122 232 2007 07 09 Prawo wygasło w części dla towarów i usług: taśmy i wstęgi perforowane; papier i artykuły papiernicze do zapisu programów komputerowych, do edycji danych informatycznych, artykuły introligatorskie, papeteria, materiały klejące dla papeterii; klasa 16.
- 124 368 2007 06 22 Prawo wygasło w części dla towarów i usług: transport; klasa 39.
- 124 911 2007 04 17 Prawo wygasło w części dla towarów: elektryczna aparatura kontrolna, liczniki, mierniki pojemności, urządzenia do pomiarów i kontroli, sterowniki, sygnalizatory, wskaźniki ilości, wyłączniki samoczynne, wyłączniki zdalnie sterowane; instalacje do odpylania; klasa 9, 11.
- 126 156 2007 02 19 Prawo wygasło w części dla towarów i usług: prowadzenie sklepów, hurtowni w zakresie urządzeń grzewczych takich jak kotły olejowe i gazowe centralnego ogrzewania, termy i zasobniki ciepłej wody, zawory termostaticzne, grzejniki centralnego ogrzewania, kominy i wkłady kominowe współpracujące z piecami centralnego ogrzewania, systemy regulacji działania urządzeń grzewczych, osprzęt do instalacji centralnego ogrzewania ciepłej i zimnej wody, kształtki i rury metalowe oraz niemetalowe do tych instalacji; projektowanie instalacji grzewczych i sanitarnych, doradztwo techniczne w zakresie techniki grzewczej i sanitarnej; klasa 35,42.
- 126 417 2007 05 22 Prawo wygasło w części dla towarów i usług: zarządzanie i administrowanie hotelami, pensjonatami, domami turystycznymi wypoczynkowymi; organizowanie giełd, targów i wystaw handlowych i reklamowych w zakresie zarządu i obrotu nieruchomościami, dekoracji wnętrz, architektury zielonej oraz własności przemysłowej; doradztwo zawodowe w zakresie zarządu i obrotu nieruchomościami; projekty architektoniczne i pomiary terenów; architektura zielona i ogrodnictwo krajobrazowe; dekoracja
- wnętrz; porady i usługi w zakresie wzornictwa; administrowanie miejsc giełd, wystaw i targów; organizacja zakwaterowań; zarządzanie kempingami, zarządzanie i administrowanie prawami autorskimi; porady i usługi w zakresie własności przemysłowej; badania prawne i techniczne; klasa 35, 42.
- 128 457 2007 01 15 Prawo wygasło w części dla towarów i usług: tworzywa sztuczne nieprzetworzone; papier. opakowania papierowe, tworzywa sztuczne do modelowania, wyroby z makulatury; tworzywa sztuczne półprzetworzone; substytuty tkanin z tworzyw sztucznych; mięso, wyroby z mięsa, wyroby z mleka, oleje i tłuszcze jadalne, konserwy warzywne i owocowe; kawa, herbata, preparaty zbożowe, wyroby piekarnicze, słodczy; świeże owoce i jarzyny; napoje bezalkoholowe, piwo; papierosy, cygara, tytoń; usługi agencyjne kredytowe, usługi agencyjne W zakresie handlu nieruchomościami usługi budowlane; usługi turystyczne, transportowe, spedycyjne; introligatorstwo doradztwo budowlane, konstruktorskie i technologiczne, wdrażanie wynalazków, wzorów użytkowych zdobniczych usługi poligraficzne usługi hotelarstwo klasa 1,16, 17,24,29,30,31,32,34,36,37,39,40,42.
- 128 520 2007 06 01 Prawo wygasło w części dla towarów i usług: organizowanie koncertów i imprez artystycznych, organizowanie targów i wystaw; klasa 41.
- 130 892 2007 06 05 Prawo wygasło w części dla towarów i usług: nawozy; środki chwastobójcze, owadobójcze, fungicydy, pestycydy; maszyny, urządzenia i narzędzia ręczne z napędem mechanicznym, elektrycznym, hydraulicznym i pneumatycznym dla potrzeb ogrodnictwa i rolnictwa; węże ogrodnicze, osprzęt do nawadniania upraw ogrodniczych folie do upraw ogrodniczych i rolniczych; usługi w zakresie transportu i spedycji; usługi wydawnicze usługi gastronomiczne i hotelarskie; klasa 1, 5, 7, 17, 39, 41, 42.
- 131 489 2007 08 19 Prawo wygasło w części dla towarów i usług: komputery, drukarki, akcesoria, kasy i drukarki fiskalne telefaxy, wagi sklepowe i magazynowe; usługi w zakresie dostarczania aparatury kontrolno-pomiarowej i automatyki; projektowanie układów kontrolno-pomiarowych automatyki pomiary eksploatacyjne urządzeń elektroenergetycznych, pomiary emisji pyłu i zanieczyszczeń gazowych i emitatorów, oprogramowanie kas i drukarek fiskalnych; klasa 9, 39, 42.
- 142 136 2007 05 28 Prawo wygasło w części dla towarów i usług: żywność dla niemowląt, odżywki witaminizowane dla dzieci, cukier kandyzowany do celów leczniczych, cukierki do celów farmaceutycznych, guma do żucia do celów leczniczych, herbaty z ziół, herbaty lecznicze, mleko w proszku dla dzieci, syropy witaminizowane dla dzieci, ekstrakty mięsne, mięso, drób, ryby, dziczyzna, jaja, mleko, wyroby z mleka, oleje, tłuszcze, chrupki owocowe i ziemniaczane, owoce świeże, owoce konserwowane, owoce konserwo-

wane w alkoholu, owoce smażone, owoce smażone W cukrze, galaretki owocowe, rodzyunki, orzechy, migdały, daktyle, grzyby konserwowane, sery, soki warzywne do przyrządzania potraw, warzywa, warzywa gotowane, warzywa konserwowane, warzywa suszone, zioła ogrodowe konserwowane, galaretki, konfitury, konserwy, pikle, sosy do sałat; cytryny, choinki bożonarodzeniowe, pomarańcze, pożywienie dla zwierząt domowych, warzywa świeże; klasa 5,29, 31.

159 782 2007 05 25 Prawo wygaśnię w części dla towarów: produkt farmaceutyczny: klasa 5.

62

DECYZJE O ZMIANIE LUB UCHYLENIU DECYZJI (opublikowanych w Wiadomościach Urzędu Patentowego)

Poniższe zestawienie zawiera kolejno: numer prawa ochronnego na znak towarowy, numer i rok wydania Wiadomości Urzędu Patentowego, w którym zmieniona lub uchylona decyzja została ogłoszona oraz datę i treść decyzji, w której zmieniono lub uchylono decyzję poprzednią.

100 141 04/1998 2007 10 11 Sprostowano oczywistą omyłkę w decyzji o rejestracji znaku towarowego z dn. 19-01-1998 r. w następujący sposób:

- w części dotyczącej wykazu towarów i klas towarowych powinno być:
09: komputery, programy komputerowe, maszyny liczące i kalkulatory, maszyny biurowe, urządzenia i sprzęt biurowy, maszyny do pisania

16: artykuły biurowe, papier, tektura i wyroby z nich wykonane, druki, artykuły piśmienne i papeteria, kleje do materiałów piśmiennych

20: meble i elementy wyposażenia biur

35: pomoc w organizowaniu pracy i zarządzaniu przedsiębiorstwami handlowymi, usługi promocyjne

122 652 04/2006 2007 07 26 Na podstawie art. 229 ust. 2 i art. 245 ustawy z dnia 30 czerwca 2000 r. Prawo własności przemysłowej (Dz. U. z 2003 r. Nr 119, poz. 1117, z 2004 r. Nr 119 poz. 1117 oraz z 2005 r. Nr 10, poz. 68, Nr 163, poz. 1362) w związku z art. 7, 9, 10 § 1 i 77 § 1 Kodeksu postępowania administracyjnego Urząd Patentowy RP uchyla zaskarżoną decyzję z dnia 14.11.2005 r. w części dotyczącej zmiany uprawnionego: Majewski Ryszard, Pesz Ryszard, Treckińska Anna AGRO-PLAST Przedsiębiorstwo Produkcyjno-Handlowe S.C., Łódź, Polska.

122 652 04/2006 2007 07 26 Na podstawie art. 229 ust. 2 i art. 245 ustawy z dnia 30 czerwca 2000 r. Prawo własności przemysłowej (Dz. U. z 2003 r. Nr 119, poz. 1117, z 2004 r. Nr 119 poz. 1117 oraz z 2005 r. Nr 10, poz. 68, Nr 163, poz. 1362) w związku z art. 7, 9, 10 § 1 i 77 § 1 Kodeksu postępowania administracyjnego

Urząd Patentowy RP uchyla zaskarżoną decyzję z dnia 14.11.2005 r. w części dotyczącej zmiany uprawnionego:

„AGRO-LAND” PRZEDSIĘBIORSTWO PRODUKCYJNO-HANDLOWE S.C., RYSZARD MAJEWSKI, RYSZARD PERSZ, ANNA TRECKIŃSKA, Łódź, Polska.

136 153 08/2002 2007 11 09 Sprostowano oczywistą omyłkę w decyzji o udzieleniu prawa ochronnego na znak towarowy z dn. 07-03-2002 r. w następujący sposób: - w części dotyczącej wykazu towarów i klas towarowych powinno być: doradztwo specjalistyczne firmom (w zakresie przygotowywania i przeprowadzania połączeń i przejęć przedsiębiorstw, w zakresie restrukturyzacji przedsiębiorstw oraz konsultingu gospodarczego, w zakresie przygotowywania wycen przedsiębiorstw, strategii i biznesplanów), przygotowywanie analiz finansowych, przygotowywanie badań rynkowych, przygotowywanie prognoz ekonomicznych, doradztwo w zakresie organizacji i zarządzania firmami, poszukiwania dla firm (reprezentowanie interesów krajowych i zagranicznych); doradztwo W sprawach finansowych (w zakresie organizacji, finansowania i prowadzenia inwestycji na rzecz osób trzecich); tłumaczenia, prowadzenie działalności szkoleniowej (w zakresie organizowania i prowadzenia seminariów, sympozjów i zjazdów dotyczących zarządzania, organizacji, doradztwa kapitałowego, finansowego), organizowanie i prowadzenie konferencji (w zakresie zarządzania, organizacji, doradztwa kapitałowego, finansowego); Klasy: 35 36 41

158 559 08/2005 2007 08 03 Na podstawie art. 247 ust. 2 ustawy z dnia 30 czerwca 2000 r. Prawo własności przemysłowej (Dz. U. z 2003 r. Nr 119, poz. 1117, z 2004 r. Nr 33 poz. 286 oraz z 2005 r. Nr 10, poz. 68, Nr 163, poz. 1362 i Nr 167, poz. 1398) Urząd Patentowy RP uchyla decyzję z dnia 29 września 2004 r. o udzieleniu na rzecz AEND spółka z o.o., z siedzibą w Kaliszu prawa ochronnego na znak towarowy słowno-graficzny POTRAWKA...raz spróbujesz, nie pożałujesz Z-231042 (R-158559) oraz umarza postępowanie.

159 980 09/2005 2007 10 24 Sprostowano oczywistą omyłkę w decyzji o udzieleniu prawa ochronnego na znak towarowy z dn. 07-12-2004 r. w następujący sposób: w części dotyczącej wykazu towarów i klas towarowych powinno być: 09: urządzenia, aparaty i przyrządy do transmisji, rejestracji i odtwarzania obrazu i dźwięku, telewizory,

- magnetowidy, kamery wideo, radia, magnetofony, anteny satelitarne, maszyny liczące, kalkulatory, aparatu fotograficzne, statywy do aparatów i kamer, kable elektryczne
- 11: aparaty oświetleniowe i grzewcze, kuchnie gazowe i elektryczne, zamrażarki, chłodziarki, urządzenia wentylacyjne, Kuchenki mikrofalowe, czajniki elektryczne
- 163 859 01/2006 2007 03 21 Na podstawie art. 247 ust. 2 ustawy z dnia 30 czerwca 2000 r. Prawo własności przemysłowej (Dz. U. z 2003 r. Nr 119, poz. 1117, z 2004 r. Nr 33 poz. 286 oraz z 2005 r. Nr 10, poz. 68, Nr 163, poz. 1362 i Nr 167, poz. 1398) Urząd Patentowy RP uchyla decyzję z dnia 17 czerwca 2005 r. o udzieleniu na rzecz PEEK & CLOPPENBURG KG, Düsseldorf, Niemcy prawa ochronnego na znak towarowy słowny KIDS ONLY R-163859 oraz umarza postępowanie.
- 165 291 02/2006 2007 08 03 Na podstawie art. 247 ust. 2 ustawy z dnia 30 czerwca 2000 r. Prawo własności przemysłowej (tekst jednolity Dz. U. z 2003 r. Nr 119, poz. 1117, z późn. zm.) Urząd Patentowy RP uchyla decyzję z dnia 6 października 2005 r. o udzieleniu na rzecz „EUROPEENOPTICS” sp. z o.o., Piastów prawa ochronnego na znak towarowy słowny SMALTO o nr R-165291 oraz umarza postępowanie.
- 165 292 02/2006 2007 08 03 Na podstawie art. 247 ust. 2 ustawy z dnia 30 czerwca 2000 r. Prawo własności przemysłowej (tekst jednolity Dz. U. z 2003 r. Nr 119, poz. 1117, z późn. zm.) Urząd Patentowy RP uchyla decyzję z dnia 6 października 2005 r. o udzieleniu na rzecz „EUROPEEN OPTICS” sp. z o.o., Piastów prawa ochronnego na znak towarowy słowny CHARIOL o nr R-165292 oraz umarza postępowanie.
- 165 293 02/2006 2007 08 03 Na podstawie art. 247 ust. 2 ustawy z dnia 30 czerwca 2000 r. Prawo własności przemysłowej (tekst jednolity Dz. U. z 2003 r. Nr 119, poz. 1117, z późn. zm.) Urząd Patentowy RP uchyla decyzję z dnia 6 października 2005 r. o udzieleniu na rzecz „EUROPEEN OPTICS” sp. z o.o., Piastów prawa ochronnego na znak towarowy słowny REVILLON o nr R-165293 oraz umarza postępowanie.
- 167 828 05/2006 2007 07 16 Na podstawie art. 247 ust. 2 ustawy z dnia 30 czerwca 2000 r. Prawo własności przemysłowej (tekst jednolity Dz. U. z 2003 r. Nr 119, poz. 1117, z późn. zm.) Urząd Patentowy RP uchyla decyzję z dnia 25 lipca 2005 r. o udzieleniu na rzecz Moda Yagodina Tekstil Sanayi Ve Ticaret Limited Sirketi z siedzibą w Stambule, Turcja prawa ochronnego na znak towarowy słowno-graficzny ecko. Co,plex R-167828 oraz umarza postępowanie.
- 168 060 05/2006 2007 07 16 Na podstawie art. 247 ust. 2 ustawy z dnia 30 czerwca 2000 r. Prawo własności przemysłowej (tekst jednolity Dz. U. z 2003 r. Nr 119, poz. 1117, z późn. zm.) Urząd Patentowy RP uchyla decyzję z dnia 19 września 2005 r. o udzieleniu na rzecz Glaxo-SmithKline Pharmaceuticals SA prawa ochronnego na znak towarowy słowny ZOLPIDORM R-168060 oraz umarza postępowanie.
- 168190 05/2006 2007 08 21 Sprostowano oczywistą omyłkę w decyzji o udzieleniu prawa ochronnego na znak towarowy z dn. 17-10-2005 r. w następujący sposób:
- w części dotyczącej wykazu towarów i usług powinno być:
05: sery dietetyczne do celów leczniczych, sery dla niemowląt
29: sery, homogenizowane sery zawarte w tej klasie, sery dietetyczne, sery o obniżonej zawartości tłuszczu i cholesterolu
40: przetwórstwo mleka i wyrób serów na zlecenie dla osób trzecich
- 169 271 06/2006 2007 06 20 Na podstawie art. 247 ust. 2 ustawy z dnia 30 czerwca 2000 r. Prawo własności przemysłowej (tekst jednolity Dz. U. z 2003 r. Nr 119, poz. 1117, z późn. zm.) Urząd Patentowy RP uchyla decyzję z dnia 30 listopada 2005 r. o udzieleniu na rzecz „Actic” P.P.H.U. Waldemar Żółcik, Belsk Buży prawa ochronnego na znak towarowy słowno-graficzny Activ R-169271 oraz umarza postępowanie.
- 175 993 12/2006 2007 08 03 Na podstawie art. 247 ust. 2 ustawy z dnia 30 czerwca 2000 r. Prawo własności przemysłowej (tekst jednolity Dz. U. z 2003 r. Nr 119, poz. 1117, z późn. zm.) Urząd Patentowy RP uchyla decyzję z dnia 8 czerwca 2006 r. o udzieleniu na rzecz Waz-TiM „CIARKO” Ryszard Ziarko, Sanok prawa ochronnego na znak towarowy słowny SATURN R-175993 oraz umarza postępowanie.
- 181 925 05/2007 2007 10 22 Sprostowano oczywistą omyłkę w decyzji o udzieleniu prawa ochronnego na znak towarowy z dn. 02-11-2006 r. w następujący sposób:
- w części dotyczącej nazwy uprawnionego powinno być:
Future Enterprises Pte Ltd., Singapore, Singapur
- 181 925 05/2007 2007 10 03 Sprostowano oczywistą omyłkę w decyzji o udzieleniu prawa ochronnego na znak towarowy z dn. 02-11-2006 r. w następujący sposób:
- w części dotyczącej klasyfikacji wiedeńskiej powinno być: 27.5.1
- 181 926 05/2007 2007 10 22 Sprostowano oczywistą omyłkę w decyzji o udzieleniu prawa ochronnego na znak towarowy z dn. 02-11-2006 r. w następujący sposób:

				- w części dotyczącej nazwy uprawnionego powinno być: Future Enterprises Pte Ltd., Singapore, Singapur				
181 926	05/2007	2007 10 03		Sprostowano oczywistą omyłkę w decyzji o udzieleniu prawa ochronnego na znak towarowy z dn. 02-11-2006 r. w następujący sposób: - w części dotyczącej klasyfikacji wiedeńskiej powinno być: 27.5.1				
185 219	07/2007	2007 09 26		Sprostowano oczywistą omyłkę w decyzji o udzieleniu prawa ochronnego na znak towarowy z dn. 09-02-2007 r. w następujący sposób: - w części dotyczącej kolorów znaku powinno być: srebrny				
185 791	08/2007	2007 10 30		Sprostowano oczywistą omyłkę w decyzji o udzieleniu prawa ochronnego na znak towarowy z dn. 11-01-2007 r. w następujący sposób: - w części dotyczącej klasyfikacji wiedeńskiej powinno być: 15.1.7, 27.5.1, 29.1.13				
185 853	08/2007	2007 08 31		Sprostowano oczywistą omyłkę w decyzji o udzieleniu prawa ochronnego na znak towarowy z dn. 30-01-2007 r. w następujący sposób: - w części dotyczącej klasyfikacji wiedeńskiej powinno być: klasyfikacja wiedeńska 26.4.3, 27.5.1, 29.1.12 zastrzeżenia: ciemnoniebieski biały				
186 375	08/2007	2007 09 06		Sprostowano oczywistą omyłkę w decyzji o udzieleniu prawa ochronnego na znak towarowy z dn. 10-01-2007 r. w następujący sposób: - w części dotyczącej klasyfikacji wiedeńskiej powinno być: 24.17.25, 27.5.1				
186 462	08/2007	2007 08 10		Sprostowano oczywistą omyłkę w decyzji o udzieleniu prawa ochronnego na znak towarowy z dn. 12-01-2007 r. w następujący sposób: - w części dotyczącej nazwy i siedziby zgłaszającego powinno być: EXBUD SKANSKA Spółka Akcyjna, Kielce, Polska.				
186 782	09/2007	2007 09 07		Sprostowano oczywistą omyłkę w decyzji o udzieleniu prawa ochronnego na znak towarowy z dn. 02-03-2007 r. w następujący sposób: - w części dotyczącej klasyfikacji wiedeńskiej powinno być: klasyfikacja wiedeńska: 4.3.1, 9.1.10, 24.1.5, 24.9.2, 27.5.1				
186 787	09/2007	2007 09 06		Sprostowano oczywistą omyłkę w decyzji o udzieleniu prawa ochronnego na znak towarowy z dn. 12-01-2007 r. w następujący sposób: - w części dotyczącej klasyfikacji wiedeńskiej powinno być: klasyfikacja wiedeńska: 27.5.1,				
187 710	09/2007	2007 10 09		Sprostowano oczywistą omyłkę w decyzji o udzieleniu prawa ochronnego na znak towarowy z dn. 03-01-2007 r. w następujący sposób: - w części dotyczącej klasyfikacji wiedeńskiej powinno być: 27.5.1, 29.1.13				
187 742	09/2007	2007 10 09		Sprostowano oczywistą omyłkę w decyzji o udzieleniu prawa ochronnego na znak towarowy z dn. 03-01-2007 r. w następujący sposób: - w części dotyczącej wykazu towarów i klas towarowych powinno być: 19: płytki i listwy wykładzinowe niemetalowe ściennie i podłogowe, płytki ceramiczne, glazura, terakota, gres				
187 743	09/2007	2007 10 09		Sprostowano oczywistą omyłkę w decyzji o udzieleniu prawa ochronnego na znak towarowy z dn. 03-01-2007 r. w następujący sposób: - w części dotyczącej wykazu towarów i klas towarowych powinno być: 19: płytki i listwy wykładzinowe niemetalowe ściennie i podłogowe, płytki ceramiczne, glazura, terakota, gres				
187 744	09/2007	2007 10 09		Sprostowano oczywistą omyłkę w decyzji o udzieleniu prawa ochronnego na znak towarowy z dn. 03-01-2007 r. w następujący sposób: - w części dotyczącej wykazu towarów i klas towarowych powinno być: 19: płytki i listwy wykładzinowe niemetalowe ściennie i podłogowe, płytki ceramiczne, glazura, terakota, gres				
187 892	09/2007	2007 11 07		Sprostowano oczywistą omyłkę w decyzji o udzieleniu prawa ochronnego na znak towarowy z dn. 04-01-2007 r. w następujący sposób: - w części dotyczącej klasyfikacji wiedeńskiej powinno być: 27.5.1				
187948	09/2007	2007 09 25		Sprostowano oczywistą omyłkę w decyzji o udzieleniu prawa ochronnego na znak towarowy z dn. 12-03-2007 r. w następujący sposób: - w części dotyczącej klasyfikacji wiedeńskiej powinno być: klasyfikacja wiedeńska: 26.3.1, 27.5.1				

63

REJESTRACJA MIĘDZYNARODOWA UZNANA W POLSCE

Poniższe zestawienie zawiera kolejno: numer międzynarodowego rejestru znaków towarowych, określenie znaku towarowego przedstawionego w postaci liter bądź cyfr oraz - jeżeli dotyczy - wskazanie symboli klas elementów graficznych znaku i w razie potrzeby rodzaju znaku, określenie klas towarowych, nazwisko i imię lub nazwę uprawnionego, jego miejsce zamieszkania lub siedzibę oraz kod kraju, datę rejestracji międzynarodowej, datę zamieszczenia informacji o tej rejestracji w Biuletynie Urzędu Patentowego oraz datę notyfikacji bądź datę rozszerzenia terytorialnego.

216959	ARPEGE	03 05 21
JEANNE LANVIN, société anonyme, 15, rue du Faubourg Saint-Honoré, F-75008 PARIS (FR)		
1959 02 04	2007 05 14	2007 02 12
287452	INTISFILT	05 11 17 18 22 24 25 27 28
CFE: 27.5.1		
NORDLYS société par actions simplifiée, Zone Industrielle de la Blanche Maison, Avenue des Nations Unies F-59270 BAILLEUL (FR)		
1964 08 08	2007 04 30	2006 09 01

385859	FIESTA		
CFE: 27.5.1			30
FIESTA S.A., Alcalá de Henares MADRID (ES)			
1972 02 22	2006 12 11		2006 03 16
413040	SPEEDMASTER		07
HEIDELBERGER DRUCKMASCHINEN AG, 52-60, Kurfürsten-Anlage, 69115 HEIDELBERG (DE)			
1974 12 20	2007 04 30		2006 09 21
423363	Hako		
CFE: 27.1.1, 27.5.1, 27.5.11, 27.5.17			07 08 09 12
Hako-Werke GmbH, Hamburger Strasse 209-239 23843 Bad Oldesloe (DE)			
1976 05 11	2007 04 30		2006 06 26
524511	HIDROSELF		
CFE: 27.5.1			07 21
DEN DI DE NORA PAOLO, 1/3, via del Lavoro, I-40056 CREPELLANO (IT)			
1988 03 03	2006 08 07		2006 01 30
525255	KODAK		09 11
KODAK S.A. (société anonyme française), 26, rue Villiot F-75012 PARIS (FR)			
1988 06 10	2006 10 30		2006 07 05
555890	BONAPARTE		31
LEO PELS, 17, Zagwijnlaan NL-3055 WV ROTTERDAM (NL)			
1990 05 30	2007 04 30		2007 02 09
584898	CHARETTE		33
ALDI Einkauf GmbH & Co. oHG, Eckenbergstr. 16 45307 Essen (DE)			
1992 03 27	2007 04 16		2006 12 07
608876	rotronic		
CFE: 27.5.1, 27.5.17			09
ROTRONIC AG, 6, Grindelstrasse, CH-8303 BASSERSDORF (CH)			
1993 06 22	2006 05 15		2006 02 02
638450	EKU		19 20
EKU AG, 90, Wilerstrasse, CH-8370 SIRNACH (CH)			
1995 05 26	2006 04 03		2005 05 27
640689	HandyMax		
CFE: 27.5.1			08
SORATON SA, Eichbergerstrasse 60 CH-9452 Hinterforst (CH)			
1995 05 04	2005 08 22		2005 06 01
643708	Bio Trissol		01
W. Neudorff GmbH KG, An der Mühle 3 31860 Emmerthal (DE)			
1995 09 20	2007 04 30		2007 01 19
657433	LONG-TIME-LINER Conture Make up		
CFE: 2.3.1, 27.5.1			01 03 05 10 16 41 42
LONG-TIME-LINER Conture-Make-up GmbH, 18, Tal, 80331 München (DE)			
1996 03 29	2007 04 30		2007 01 13
666107	RIEGER		11 12 37
RIEGER KFZ-Kunststoffteile, Design und Tuning GmbH, Lauterbachstrasse 77 84307 Eggenfelden (DE)			
1996 06 03	2007 04 30		2006 04 26
681279	Focus		31
Baum- und Rosenschulen Reinhard Noack, Im Fenne 54, 33334 Gütersloh (DE)			
1997 09 15	2005 05 02		2004 12 03
681955	HOT DRAGON ERFRISCHUNGSGETRÄNK MIT CHILI-EXTRAKT HOT GINGER ALE		
CFE: 4.3.3, 5.9.1, 25.1.15, 27.1.1			32
Helmut Heuvels, 21 F, Gärtnerstrasse, 22880 Wedel (DE)			
1997 09 23	2006 12 11		2006 06 23
698997	BOOMERANG SYSTEMS		
CFE: 23.1.1, 27.5.1			16 39
KR-Porsiplast Verpackungssysteme GmbH, 15, Draisstrasse, 76461 Muggensturm (DE)			
1998 08 08	2005 06 13		2005 01 14
706524	CONQUEROR		01
Agrichem B.V., Koopvaardijweg 9 NL-4906 CV Oosterhout (NL)			
1998 12 23	2005 08 22		2005 04 25
714640	Peanut Bits		30
Aldi Einkauf GmbH & Co. oHG, Eckenbergstrasse 16 45307 Essen (DE)			
1999 05 05	2007 04 30		2007 01 31
714752	Coconut Bits		30
Aldi Einkauf GmbH & Co. oHG, Eckenbergstrasse 16 45307 Essen (DE)			
1999 05 05	2007 04 30		2007 01 31
718738	Choco Bits		30
Aldi Einkauf GmbH & Co. oHG, Eckenbergstrasse 16 45307 Essen (DE)			
1999 07 23	2007 04 30		2007 01 31
766354	ENERGADE		30
MacRobertson Foods Pte Limited, 346 Jalan Boon Lay Jurong, Singapore 619528 (SG)			
2001 09 20			2001 11 01
779505	prima		35 38 41 42
Orange Slovensko, a.s., Prievozská 6/A SK-821 09 Bratislava (SK)			
2002 01 11	2002 07 29		2002 05 30
781073	MULTICOPY		16
Stora Enso AB, Åsgatan 22 SE-791 80 Falun (SE)			
2002 05 23	2002 08 26		2002 06 20
784525	babydream		
CFE: 26.4.2, 27.5.1			03 05 25
Dirk Rossmann GmbH, Isernhägener Str. 16 30938 Burgwedel (DE)			
2002 05 08	2002 10 21		2002 08 22
790400	CHALLENGE/		33
Obchtchestvo s ograničhennoi otvetsvennostyou „Aleksandrovy pogreba“, str. 25, 79a, Altufievskoe chosse RU-127410 Moscou (RU)			
2002 09 11	2007 04 30		2007 02 08
799995	TIGER		03 07 08
SAINT-GOBAIN Diamantwerkzeuge GmbH & Co. KG, Schützenwall 13-17 22844 Norderstedt (DE)			
2003 02 13	2003 06 16		2003 05 01
802010	BRUNO PREMI		14 18 25
BRUEL S.R.L., 61, Largo Parolini I-36061 BASSANO DEL GRAPPA (Vicenza) (IT)			
2003 03 12	2007 04 30		2006 11 29
812977	Spicul de Aur		
CFE: 5.7.2, 27.5.1			33 35
ENTEH S.A., Str. Vasile Lupu nr. 18 MD-2008 Chişinău (MD)			
2003 06 06	2007 04 30		2007 01 12
817223	IL'DOLCE		14 18 25
Mattheus W. Grob, Gouwestraat 40 NL-2987 CD RIDDERKERK (NL)			
2003 12 09	2007 04 30		2006 12 13
827257	URBANWALKER		14
Montblanc-Simplo GmbH, Hellgrundweg 100 22525 Hamburg (DE)			
2004 06 03	2004 08 23		2004 07 15
833851	HK SPORTSWEAR		
CFE: 27.5.1			24 26
Milan Hron, Kaštanová 1480 CZ-250 01 Brandýs nad Labem (CZ)			
2004 06 03	2004 12 13		2004 11 04
838191	IDEAL		30
Euryza GmbH, Oberwerder Damm 11-21 20539 Hamburg (DE)			
2004 09 20	2005 02 21		2004 12 30

841451	PACIFIC	05 30 32	869955	WS	09
PACIFIC OCEAN TARTOSITOIPARI KFT., Derecske Dulo 6 H-2600 Vác (HU)			ASM Automation Sensorik Messtechnik GmbH, Am Bleichbach 18-22 85452 Moosinning (DE)		
2004 04 23	2005 04 18	2005 03 03	2005 10 17	2006 02 06	2005 12 22
841746	PULSAR	07 12	870004	CFE: 2.9.4, 26.7.1	09 36 37 38 42 45
MULAG Fahrzeugwerk Heinz Wössner GmbH & Co. KG, Gewerbestr. 8 77728 Oppenau (DE)			Securitas AG Schweizerische Bewachungsgesellschaft, Seilerstrasse 7 CH-3011 Bern (CH)		
2004 07 30	2005 04 18	2005 03 03	2005 08 11	2007 04 30	2007 01 31
844069	cG		870716	STARLINE	03 08 16 20 21 35
CFE: 27.5.1 01 07 09 ALCHIMER, 15, rue du Buisson aux Fraises, Zone Industrielle de la Bonde F-91300 MASSY (FR)			E. Weber & Cie. AG, Förrlibuckstrasse 220 CH-8010 Zürich (CH)		
2004 11 15	2005 05 30	2005 04 07	2005 11 18	2006 02 20	2005 12 29
845609	eGo		872125	SymbolCare	37
CFE: 26.3.1, 27.5.1 14 15 18 25 27 28 31 32 33 41 43 44 45 EGO SPORT HUNGÁRIA KFT., Bölcso u. 3, H-1117 Budapest (HU)			Symbol Technologies, Inc., One Symbol Plaza Holtville, NY 11742-1300 (US)		
2005 01 07	2005 06 13	2005 04 28	2005 07 14	2006 03 06	2006 01 12
849685	Orange Wings		872270	TURBOAIR	
CFE: 1.3.2, 3.7.16, 3.7.17, 3.7.24, 27.3.1, 27.5.1, 29.1.12 11 20 21 31 33 BTB Beteiligungs- und Errichtungs GmbH, Olbersdorf 100 A-2842 Edlitz-Thomasberg (AT)			CFE: 15.1.13, 24.15.13, 27.5.1, 27.5.2 07 11 35 RHEIN SPA, Via delle Fornaci, 98 I-60044 Fabriano (IT)		
2004 11 29	2005 08 08	2005 06 16	2005 05 12	2006 03 06	2006 01 19
849900	PXD		876416	HAAS	
CFE: 17.2.1, 26.4.3, 26.4.19, 27.5.1, 27.5.2 05 Syngenta Participations AG, Schwarzwaldallee 215 CH-4058 Basel (CH)			CFE: 26.3.18, 27.5.1, 29.1.12 07 09 11 16 37 42 Franz Haas Vermögens- und Beteiligungs Aktiengesellschaft, Pragerstraße 124 A-1210 Wien (AT)		
2005 05 12	2007 04 30	2007 02 07	2005 04 28	2006 05 02	2006 03 16
858126	BIOCEL	35 40	877958	SAMANTHA OUPS	09 38 41
Orgaworld B.V., Loopkantstraat 39 NL-5405 AC Uden (NL)			BIG NOSE, société à responsabilité limitée, 34 rue Nicolai F-75012 PARIS (FR)		
2005 02 10	2005 10 31	2005 09 15	2006 01 13	2007 04 30	2007 01 24
858374	Lynx optique		878172	GULF FORMULA G	04
CFE: 26.2.3, 26.7.9, 27.5.1, 29.1.2, 29.1.6 09 10 16 36 42 44 LYNX OPTIQUE, 65 rue des Trois Fontanot F-92000 NANTERRE (FR)			GULF OIL MARKETING GMBH c/o Dr. Friedrich Bubla, Biondegasse 4 A-2500 Baden (AT)		
2005 07 13	2005 10 31	2005 09 15	2005 12 16	2006 05 29	2006 04 06
861066	ChronoLube		878202	T-Mobile Flex	09 16 35 36 38 42
CFE: 17.1.2, 26.11.8, 27.5.1 07 20 OKS Spezialschmierstoffe GmbH, Triebstraße 9 80993 München (DE)			Deutsche Telekom AG, Friedrich-Ebert-Allee 140 53113 Bonn (DE)		
2005 01 20	2005 11 28	2005 10 06	2005 12 07	2007 05 14	2007 01 25
861698	KINDERVITAL	05	879527	SILVER SHADOW	03 09 14 118
SALUS Haus Dr. med. Otto Greither Nachf. GmbH & Co. KG, Bahnhofstrasse 24 83052 Bruckmühl (DE)			Zino Davidoff SA, Rue Faucigny 5 CH-1700 Fribourg (CH)		
2005 03 16	2005 11 28	2005 10 06	2005 12 27	2006 06 12	2006 04 20
863450	SENSUS		879779	ACUVUE 2 MOIST	09
CFE: 27.5.1 09 11 35 37 42 M & FC Holding LLC, 8601 Six Forks Road Raleigh, NC 27615 (US)			Janssen Pharmaceutica N.V., Turnhoutseweg 30 B-2340 Beerse (BE)		
2005 04 14	2005 12 12	2005 10 27	2006 03 01	2006 06 12	2006 04 27
863638	Kerfix		884767	LOYALTY	
CFE: 27.5.1, 29.1.11 37 Lasselsberger, a.s., Adélova 1 CZ-301 00 Plzeň (CZ)			CFE: 24.15.13, 26.1.16, 27.5.1, 29.1.13 09 16 35 42 LASER LOYALTY, 66, rue des Archives F-75003 PARIS (FR)		
2005 05 25	2005 12 12	2005 10 27	2006 01 11	2006 08 07	2006 06 22
863783	Douce Cuisine	29 30	892347	TENA CLASSIC	05 10 16
Plus Warenhandelsgesellschaft mbH, Wissollstrasse 5-43 45478 Mülheim an der Ruhr (DE)			SCA Hygiene Products Hoogezand B.V., Abramskade 6 NL-9601 KM Hoogezand (NL)		
2005 09 19	2005 12 12	2005 10 27	2006 05 23	2006 10 30	2006 09 07
867097	YAPARLAR		894304	Indolina	
CFE: 5.7.2, 26.3.1, 26.3.15, 27.5.1, 29.1.13 08 12 YAPARLAR İNŞAAT VE TARIM ALETLERİ SANAYİ VE TİCARET ANONİM ŞİRKETİ, Cebeci Caddesi No: 115 Küçükköy GAZİOSMANPAŞA-İSTANBUL (TR)			CFE: 28.5.0 29 30 31 32 Obshchestvo s ogranichennoy otvetstvennostyu „Evrodon“, 2b, ul. Dzerzhinskogo, r.p. Kamenolomni RU-346480 Rostovskaya obl. (RU)		
2004 12 31	2007 05 14	2007 01 31	2006 05 24	2007 04 30	2006 12 18
895366	RESTLESS		896279	icel	
CFE: 27.5.1 25 Hana Hluchníková, Sokolovská 47 CZ-747 23 Bolatice (CZ)			CFE: 27.5.1 25		
2006 05 25	2006 11 27	2006 10 05	2006 05 25	2006 11 27	2006 10 05

GESA TEKSTIL SANAYI VE TICARET LIMITED ŞİRKETİ, SANCAKTEPE MAHALLESİ TEKİN SOKAK GÜVENER, İş Hani No. 29 Kat 3-4-5 Güngören/Istanbul (TR)
2006 02 06 2006 11 27 2006 10 12

896670 goldfish 29 30
Internack Knabber-Gebäck GmbH & Co. KG, Aachener Strasse 1042 50858 Köln (DE)
2006 05 30 2006 11 27 2006 10 12

897051 HUMANITAS 35 42 44
HUMANITAS S.P.A., Viale Monte Rosa, 93 I-20149 MILANO (IT)
2006 02 01 2006 12 11 2006 10 19

898037 HAVZA
CFE: 1.15.5, 26.1.13, 26.1.18, 27.5.1, 29.1.12 02 03 05 23 24 25 29 30 31 32 35 40 41 42
MEHMET SAMI PALA, Tavukçu Fethi Sokak No:17 Pangalti ŞİŞLİ - İSTANBUL (TR)
2006 03 13 2006 12 11 2006 10 19

898879 LIPO
CFE: 27.5.2, 29.1.13 04 11 16 20 21 24 27
LIPO Einrichtungsmärkte AG, Am Bruggrain 1 CH-4153 Reinach (CH)
2006 05 30 2006 12 11 2006 10 26

898880 kalas
CFE: 26.15.1, 27.1.1, 27.5.1 24 25
KALAS Sportswear, s.r.o., Družstevní 245 CZ-390 02 Tábor-Čekanice (CZ)
2006 05 29 2006 12 11 2006 10 26

898905 Worldworks
CFE: 27.3.1, 27.5.1 16 21
GOLDCREDIT INTERNATIONAL ENTERPRISES LTD., No. 58 East Moutain West Road, Yicheng Town, Yixing City Jiangsu Province (CN)
2006 03 22 2006 12 11 2006 10 26

898911 MNG ECOLOGICAL 12 19 20
GLAVERBEL, société anonyme, Chaussée de La Hulpe 166 B-1170 BRUXELLES (Watermael-Boitsfort) (BE)
2006 06 30 2006 12 11 2006 10 26

899614 DÉFI
CFE: 26.4.12, 27.5.1 03 08 14 16 18 20 21 25
Obshchestvo s Ogranitchennoy Otvetstvennostyu „Egoist-Ka“, 12, ulitsa Amudseny RU-129343 Moskva (RU)
2005 09 20 2006 12 27 2006 11 02

900856 COMAIR GERMANY
CFE: 27.5.1, 27.5.9 08 09 11 16 20 21 25 26
Comair Germany GmbH, Karstrasse 70 41068 Mönchengladbach (DE)
2005 11 11 2006 12 27 2006 11 09

903712 DURALUX 01
Atotech Deutschland GmbH, Erasmusstrasse 20 10553 Berlin (DE)
2006 10 24 2007 01 22 2006 11 30

908347 SANTA CLAUS in TOWN
CFE: 2.1.22, 3.4.7, 7.1.19, 18.1.17, 27.5.10 03 04 09 14 16 18 20 21 24 25 27 28 29 30 31 32 33
Plus Warenhandels-gesellschaft mbH, Wissollstrasse 5-43 45478 Mülheim an der Ruhr (DE)
2006 09 13 2007 03 05 2007 01 04

908387 ACTIVA
CFE: 26.4.9, 26.4.18, 26.4.24, 26.11.7, 27.5.24 02 07 08 09 16 18 20 21 30 32 35 38 39
Activa spol. s r.o., Veselská 686 CZ-199 00 Praha 9 (CZ)
2006 07 24 2007 03 05 2007 01 04

908390 IAD INTERNATIONAL ART DIARY 16 41
BOUGLE Fabien, 1 boulevard du Roi F-78000 VERSAILLES (FR)
2006 11 10 2007 03 05 2007 01 04

913081 Robin
CFE: 1.11.8, 3.7.16, 27.5.8, 29.1.14 30 31
Société à responsabilité Limitée „Robin“, Rue Sydygaliev, 4-a 720043 Bichkek (KG)
2006 06 01 2007 04 30 2007 03 08

913098 PRS 07
BHS Services GmbH & Co. KG, Paul-Engel-Strasse 1 92729 Weiherhammer (DE)
2006 11 23 2007 04 30 2007 03 08

913099 BYD 09 12
BYD COMPANY LIMITED, Yan an Road, Kuichong, Longgang District, Shenzhen City 518119 Guangdong Province (CN)
2006 08 14 2007 04 30 2007 03 08

913126 CFE: 28.3.0 28
HUANGYAN CHENGGUAN ELECTRIC PLASTIC FACTORY, No. 138-1, Yinshan Road, Chengguan Huangyan Taizhou, Zhejiang (CN)
2007 01 23 2007 04 30 2007 03 08

913145 LAIKE
CFE: 27.5.11, 28.3.0 07
ZHEJIANG LAIKE SEWING MACHINE CO., LTD., 72, Airport Road, Xiachen Town, Jiaojiang Area, Taizhou, Zhejiang (CN)
2006 11 06 2007 04 30 2007 03 08

913150 QT 12
CFE: 27.5.22, 28.3.0
QINGTE GROUP CO., LTD., 25 Buqi Road, Chengyang District, Qingdao 266109 Shandong (CN)
2006 08 15 2007 04 30 2007 03 08

913163 LR REDLEVEL 25
CFE: 26.1.18, 27.1.1
R.L. SPORT SRL, Vicolo Ghiaia, 5 I-37100 VERONA (IT)
2007 01 09 2007 04 30 2007 03 08

913165 Liftboost Complex 03
Dalli-Werke GmbH & Co. KG, Zweifaller Strasse 120 52224 Stolberg (DE)
2006 12 01 2007 04 30 2007 03 08

913170 Winston RED 34
CFE: 3.7.1, 3.7.16, 10.1.25, 29.1.14
Japan Tobacco Inc., 2-2-1 Toranomom, Minato-ku Tokyo (JP)
2007 01 11 2007 04 30 2007 03 08

913173 ADILISIK 35
CFE: 27.5.1
ADIL İŞİK HAZIR GIYIM SANAYI VE TICARET LIMITED ŞİRKETİ, Baytar Ahmet Sokak No: 13/A, Osmanbey ŞİŞLİ - İSTANBUL (TR)
2006 12 07 2007 04 30 2007 03 08

913176 Fast 12
CFE: 26.1.16, 27.3.1
ShaanXi Fast Gear Co., Ltd., 6/F, Chunri Building, No.4, 2nd Gaoxin Road, Xi'an 710077 Shaanxi (CN)
2006 11 14 2007 04 30 2007 03 08

913204 ecobella HOME 24
CFE: 25.1.13, 27.5.8
AKMAN TEKSTİL TICARET VE SANAYİ ANONİM ŞİRKETİ, Şenlikköy Florya Asfaltı No. 88 Bakirköy-Istanbul (TR)
2006 12 15 2007 04 30 2007 03 08

913218 CFE: 24.17.5 25
5EP STUDIO INC, 30E 23rd Street, 9th Floor NEW YORK, NY 10010 (US)
2007 01 05 2007 04 30 2007 03 08

913221 CFE: 2.3.2, 25.1.1, 26.1.15, 26.11.7, 29.1.15 01 03 21
Hans Schwarzkopf & Henkel GmbH & Co. KG, Südliche Münchener Strasse 1 82031 Grünwald (DE)
2007 01 08 2007 04 30 2007 03 08

913236 F FLEXIO 09 37 42
CFE: 26.1.18, 26.1.24, 27.5.24

FLEXIO a.s., U Hellady 697/4 CZ-140 00 Praha 4 (CZ) 2006 09 25	2007 04 30	2007 03 08	913351 Hydrofeel Heraeus Kulzer GmbH, Grüner Weg 11 63450 Hanau (DE) 2006 12 04	05 2007 04 30	2007 03 08
913247 GU DAO CFE: 28.3.0		21	913354 AVENUE GARDENS CFE: 5.1.3, 29.1.12		36
XIAMEN XUBANG IMP. & EXP. CO., LTD., B-D, 17/F, Huiyang Office Bldg. No. 59, North Hubin Road, Xiamen, Fujian (CN) 2007 01 09	2007 04 30	2007 03 08	ISKOLAPROJEKT 68 KFT., Révay U. 10 H-1065 Budapest (HU) 2006 12 15	2007 04 30	2007 03 08
913257 ARMREVOLUTION ARMREVOLUTION PTE LTD, 5 Shenton Way, #29-00 UIC Building SINGAPORE 068808 (SG) 2006 02 17	2007 04 30	2007 03 08	913372 UPS SAVER United Parcel Service of America, Inc., 55 Glenlake Parkway, NE Atlanta, Georgia 30328 (US) 2006 09 21	14 25 2007 04 30	35 39 2007 03 08
913260 Kelebek CFE: 3.13.1, 26.4.15, 29.1.12		06 20	913379 BALALOUM CFE: 27.5.11, 27.5.24		25
KELEBEK MOBILYA SANAYI VE TICARET ANONIM SİRKETİ, İstasyon Mah. Araplar Cad. No: 6 Tuzla İstanbul (TR) 2006 02 03	2007 04 30	2007 03 08	Rong Liyan, Room 1507, No. 12, Huateng Building, Jinsong Bridge, East 3rd Ring Road, Chaoyang District 100021 Beijing (CN) 2007 01 05		2007 03 08
913263 SEP SEP STUDIO INC, 30E 23rd Street, 9th Floor NEW YORK, NY 10010 (US) 2007 01 05	2007 04 30	2007 03 08	913380 CFE: 26.11.3, 29.1.13 Henkel KGaA, Henkelstrasse 67 40589 Düsseldorf (DE) 2006 09 26	03 21 42 2007 04 30	2007 03 08
913264 CFE: 1.15.15, 2.1.1, 26.1.16, 26.4.16, 29.1.15		01 03 21	913427 EI2 PROTECTOR CFE: 26.4.9, 26.4.18, 27.5.1, 29.1.13		06 35 37 40
Hans Schwarzkopf & Henkel GmbH & Co. KG, Südliche Münchener Strasse 1 82031 Grünwald (DE) 2007 01 08	2007 04 30	2007 03 08	Ing. Franz Grünbacher, Plötzenedt 2 A-4901 Otttnang/Hausruck (AT) 2006 11 30	2007 04 30	2007 03 08
913272 SKIRPUS CFE: 25.3.1, 29.1.12		20	913430 KRIPAL CFE: 27.5.17		09
UAB „SKIRPUS IR KO“, Kareivių g. 9 - 112 LT-09108 Vilnius (LT) 2006 11 27	2007 04 30	2007 03 08	ZHEJIANG ZHENGJIE INDUSTRY ELECTRIC CO., LTD., Wenzhou Bridge Industrial Zone, Baixiang Town, Yueqing 325603 Zhejiang (CN) 2006 09 26	2007 04 30	2007 03 08
913276 haolang CFE: 27.5.1, 28.3.0		25	913437 SPACE AT ONCE Containex Container-Handelsgesellschaft m.b.H., IZ NÖ-Süd, Strasse 14 A-2355 Wiener Neudorf (AT) 2006 11 10	12 37 39 2007 04 30	2007 03 08
JINJIANG HAOLANG FUSHI YOUXIAN GONGSI, No. 89, Shangguozhongxiangm Xintangjiedao Banshichu Jinjiang, Fujian (CN) 2007 01 19	2007 04 30	2007 03 08	913440 INESIS DECATHLON, 4, Boulevard de Mons F-59650 VILLENEUVE D'ASCQ (FR) 2006 09 01	08 09 11 22 26 29 30 32 2007 04 30	2007 03 08
913282 BORELLI PROVINCO ITALIA S.R.L., Via Monte Oro N. 5/B I-38066 RIVA DEL GARDA (TRENTO) (IT) 2006 12 01	2007 04 30	2007 03 08	913441 C.C.S CFE: 29.1.12		24 25
913302 N.O.W. NATION OF WOMEN BY PERSONA CFE: 26.11.7, 27.5.17		18 25	SARAR GIYIM TEKSTİL SANAYİ VE TICARET ANONİM ŞİRKETİ, Organize Sanayi Bölgesi TR-26110 ESKİŞEHİR (TR) 2006 08 11	2007 04 30	2007 03 08
MAX MARA FASHION GROUP S.R.L., Via del Carmine 10 I-10122 TORINO (IT) 2006 11 23	2007 04 30	2007 03 08	913448 Customer Platform CFE: 26.11.8, 27.5.1, 29.1.12		39
913307 CFE: 28.5.0		04 11 16 21 25 26 28	LKW Walter Internationale Transportorganisation AG, IZ NÖ-Süd, Straße 14, Objekt 15 A-2355 Wiener Neudorf (AT) 2006 11 17	2007 04 30	2007 03 08
Zakrytoe aktsionernoe obchtchestvo „ASD-imeks“, 5, oulitsa Fonvizina RU-127332 Moscou (RU) 2006 05 19	2007 04 30	2007 03 08	913454 CFE: 7.1.24, 15.9.10 SINOLINK INTERNATIONAL TRADING CO., LTD., No. 31, Yaohang Street, Ningbo 315000 Zhejiang (CN) 2007 01 08		07 2007 03 08
913317 KENDA FARBEN CFE: 2.9.4		01 02 04	913456 ZIPP nature CFE: 9.5.15, 27.5.1		29 30
KENDA FARBEN S.P.A., Via Tramia, 72 I-27026 GARLASCO (PAVIA) (IT) 2006 08 11	2007 04 30	2007 03 08	UAB „GRANEX“, Raudondvario pl. 164A LT-47173 Kaunas (LT) 2006 12 18	2007 04 30	2007 03 08
913322 CFE: 5.7.13		31	913477 Amitoso Lutz Förster, Amitoso AG, Bahnhofstraße 42 CH-9450 Altstätten (CH) 2006 08 28	2007 04 30	2007 03 08
KIKU Srl-GmbH, Via Lamm, 23/c I-39057 APPIANO/CORNAIANO (Bolzano) (IT) 2006 09 28	2007 04 30	2007 03 08	913500 pınar KURUYEMİS SANAYİ CFE: 27.1.1, 27.5.2		29
913325 Cheesy CFE: 5.5.20, 26.11.13, 27.5.24		29	PINAR KURUYEMİŞ SANAYİ VE TICARET LIMITED ŞİRKETİ, Büsan Organize Sanayi Bölgesi, Çelik Cd. No:1 KONYA (TR) 2006 12 22	2007 04 30	2007 03 08
Bel Deutschland GmbH, Melbeerenstraße 4 82024 Taufkirchen (DE) 2007 01 18	2007 04 30	2007 03 08			
913330 holar CFE: 26.4.9, 26.4.24, 27.5.11		06 19 20			
ČEGAN TRADING, s.r.o., Husova 1030 CZ-664 51 Šlapanice (CZ) 2006 10 23	2007 04 30	2007 03 08			

913508	CENTRAL EUROPEAN BREEDERS' CUP 16 18 21 31 35 41 Austrian Racehorse Owners Club (Österreichischer Rennpferdebesitzer Club) AROC, Pferdepromenade 4, Obj.8 A-2483 Ebreichsdorf (AT) 2006 05 23	2007 04 30	2007 03 08	913668	adriatica.net CFE: 27.5.1, 29.1.12 ADRIATICA.NET d.o.o., Heinzelova 62a, HR-10000 Zagreb (HR) 2006 11 27	2007 04 30	2007 03 08	16 35 39
913512	Naturin CFE: 11.3.4, 26.4.7, 27.5.24, 29.1.12 MERLAS VASILE DECEBAL, Str. Zorilor nr. 50 430403 Baia Mare, Jud. Maramures (RO); NOVAC VOICU GRUIA, B-dul Oaspetilor nr. 19A, sector 1 013865 Bucuresti (RO); VAUM VICTOR WALDEMAR, Tauții Magheraus nr. 647 437345 Jud. Maramures (RO); MERLAS CIPRIAN ALEXANDRU, Aleea Circului nr. 1, bl. 1, sc. 1, et. 3, ap. 17, sector 2 021103 Bucuresti (RO) 2006 10 31	2007 04 30	2007 03 08	913673	GOT2B HAPPY HOUR Henkel KGaA, Henkelstrasse 67 40589 Düsseldorf (DE) 2006 11 22	2007 04 30	2007 03 08	03
913521	VALTHERM BY ORV CFE: 1.11.12, 2.1.8, 29.1.15 O.R.V. OVATTIFICIO RESINATURA VALPADANA S.p.A., Via Regina Elena, 39 I-35010 GRANTORTO (Padova) (IT) 2007 01 30	2007 04 30	2007 03 08	913683	HemofarmalogoLogica CFE: 26.1.18, 29.1.12 HEMOFARM A.D. farmaceutsko-hemijska industrija Vršac, Beogradski put bb 26300 VRŠAC (RS) 2006 11 17	2007 04 30	2007 03 15	05
913543	SAFE BAG ICOSA DALPHI METAL ESPAÑA, S.A., Avda. del Partenón, 10 E-28042 MADRID (ES) 2006 08 01	2007 04 30	2007 03 08	913684	HemofarmhospitaloLogica CFE: 26.1.18, 29.1.12 HEMOFARM A.D. farmaceutsko-hemijska industrija Vršac, Beogradski put bb 26300 VRŠAC (RS) 2006 11 17	2007 04 30	2007 03 15	05
913568	Precheza a.s. Prerov CFE: 19.11.9, 27.5.1 PRECHEZA a.s., Nábřeží Dr. E. Beneše 24 CZ-751 62 Prerov (CZ) 2005 10 26	2007 04 30	2007 03 08	913685	HemofarmantiviroLogica CFE: 26.1.18, 29.1.12 HEMOFARM A.D. farmaceutsko-hemijska industrija Vršac, Beogradski put bb 26300 VRŠAC (RS) 2006 11 17	2007 04 30	2007 03 15	05
913578	PRIMA CASA KAUFLAND ČESKÁ REPUBLIKA, Pod Višňovkou 25 CZ-140 00 Praha 4 (CZ) 2006 09 08	2007 04 30	2007 03 08	913686	HemofarmoftalmoLogica CFE: 26.1.18, 29.1.12 HEMOFARM A.D. farmaceutsko-hemijska industrija Vršac, Beogradski put bb 26300 VRŠAC (RS) 2006 11 17	2007 04 30	2007 03 15	05
913581	NUPI NUPI S.P.A., Via Colombarotto, 58, I-40026 Imola (Bologna) (IT) 2006 11 22	2007 04 30	2007 03 08	913687	HemofarmreumatoLogica CFE: 26.1.18, 29.1.12 HEMOFARM A.D. farmaceutsko-hemijska industrija Vršac, Beogradski put bb 26300 VRŠAC (RS) 2006 11 17	2007 04 30	2007 03 15	05
913589	CFE: 28.5.0 Zakrite akcionerne tovaristvo „Erlan“, Leningradska str, 5, p. Pidgorodne, Dnipropetrovskyy rayon Dnipropetrovskaya obl. 52001 (UA) 2006 09 21	2007 04 30	2007 03 08	913688	HemofarmcardioLogica CFE: 26.1.18, 29.1.12 HEMOFARM A.D. farmaceutsko-hemijska industrija Vršac, Beogradski put bb 26300 VRŠAC (RS) 2006 11 17	2007 04 30	2007 03 15	05
913603	LAMOSTAB D S & D Pharma CZ, spol. s r.o., Písnická 22/546 CZ-142 00 Praha 4 (CZ) 2006 09 25	2007 04 30	2007 03 08	913689	HemofarmneuroLogica CFE: 26.1.18, 29.1.12 HEMOFARM A.D. farmaceutsko-hemijska industrija Vršac, Beogradski put bb 26300 VRŠAC (RS) 2006 11 17	2007 04 30	2007 03 15	05
913617	BERARDI ABSOLUTION Aktiengesellschaft, Austrasse 49, Postfach 116 FL-9490 Vaduz (LI) 2006 11 10	2007 04 30	2007 03 08	913690	HemofarmoncoLogica CFE: 26.1.18, 29.1.12 HEMOFARM A.D. farmaceutsko-hemijska industrija Vršac, Beogradski put bb 26300 VRŠAC (RS) 2006 11 17	2007 04 30	2007 03 15	05
913618	CFE: 15.7.1, 15.7.15, 26.1.5 Zakrytoye akstionernoye obschestvo „PRO-SAM“, 1a, ul. Mayakovskogo RU-390046 Ryazan (RU) 2006 10 31	2007 04 30	2007 03 08	913691	HemofarmendocrinoLogica CFE: 26.1.18, 29.1.12 HEMOFARM A.D. farmaceutsko-hemijska industrija Vršac, Beogradski put bb 26300 VRŠAC (RS) 2006 11 17	2007 04 30	2007 03 15	05
913633	REIYOGA ROLAND LIEBSCHER-BRACHT, La Peña - Ctra. Majales, 17 E-11380 TARIFA-CADIZ (ES) 2006 10 26	2007 04 30	2007 03 08	913692	HemofarmgastroLogica CFE: 26.1.18, 29.1.12 HEMOFARM A.D. farmaceutsko-hemijska industrija Vršac, Beogradski put bb 26300 VRŠAC (RS) 2006 11 17	2007 04 30	2007 03 15	05
913635	MARQUES DE TOSOS BODEGAS SAN VALERO, S. COOP., Ctra. Nacional 330, Km. 450 E-50400 CARIÑENA (ZARAGOZA) (ES) 2006 12 01	2007 04 30	2007 03 08	913693	HemofarmpneumoLogica CFE: 26.1.18, 29.1.12 HEMOFARM A.D. farmaceutsko-hemijska industrija Vršac, Beogradski put bb 26300 VRŠAC (RS) 2006 11 17	2007 04 30	2007 03 15	05
913651	GLISS OIL NUTRIVE Hans Schwarzkopf & Henkel GmbH & Co. KG, Südliche Münchener Strasse 1 82031 Grünwald (DE) 2006 11 28	2007 04 30	2007 03 08	913694	HemofarminfectoLogica CFE: 26.1.18, 29.1.12			05

HEMOPARM A.D. farmaceuto-hemijska industrija Vršac, Beogradski put bb 26300 VRŠAC (RS) 2006 11 17 2007 04 30 2007 03 15			
913706 EnBW The Power Pioneers CFE: 26.11.1, 27.5.1, 29.1.13 04 06 07 09 11 12 16 17 19 32 35 36 37 38 39 40 41 42 43 44 45			
EnBW Energie Baden-Württemberg AG, Durlacher Allee 93 76131 Karlsruhe (DE) 2006 01 19 2007 04 30 2007 03 15			
913707 The Power Pioneers 04 06 07 09 11 12 16 17 19 32 35 36 37 38 39 40 41 42 43 44 45			
EnBW Energie Baden-Wuerttemberg AG, Durlacher Allee 93 76131 Karlsruhe (DE) 2006 01 19 2007 04 30 2007 03 15			
913716 Cobra CFE: 3.11.1, 27.5.1 09			
Cobra Electronics Corporation, 6500 West Cortland Street Chicago, IL 60707 (US) 2005 05 31 2007 04 30 2007 03 15			
913721 RT RUSSIA TODAY CFE: 26.4.2, 26.4.9, 27.5.1, 29.1.3, 29.1.6, 29.1.8 16 35 38 41			
Autonomous nonprofit organization „TV-Novosti“, Zubovsky boulevard, 4 RU-119021 Moscow (RU) 2006 06 23 2007 04 30 2007 03 15			
913746 HELPSTAR CFE: 26.5.1 01			
TRADE CORPORATION INTERNATIONAL, S.A. Unipersonal, Alcalá, 498, planta 2 E-28027 MADRID (ES) 2006 12 20 2007 04 30 2007 03 15			
913760 TOMANA 20			
O.R.V. OVATTIFICIO RESINATURA VALPADANA S.p.A., Via Regina Elena, 39 I-35010 GRANTORTO (Padova) (IT) 2007 01 19 2007 04 30 2007 03 15			
913769 ICONMOODS CFE: 1.3.12, 1.3.15, 1.15.23, 15.9.2, 15.9.16, 21.1.14 03			
Mades Food & Cosmetics B.V., Tiber 90 NL-2491 DK LA HAYE (NL) 2006 12 22 2007 04 30 2007 03 15			
913782 SBI Banca SOCIETÀ DI BANCHE ITALIANE CFE: 24.17.2, 26.3.23 35 36 41			
UNIONE DI BANCHE ITALIANE SOCIETÀ COOPERATIVE PER AZIONI, Piazza V. Veneto, 8 I-24122 Bergamo (BG) (IT) 2007 01 10 2007 04 30 2007 03 15			
913796 BABYISH 03			
ELIF KOZMETIK ÜRÜNLERİ SANAYİ VE TİCARET LIMITED ŞİRKETİ, Kemalpaşa Caddesi, Egemenlik Mahallesi, No:72 Pınarbaşı-Izmir (TR) 2006 07 19 2007 04 30 2007 03 15			
913815 Le Vele products of quality CFE: 1.15.11, 27.5.1, 29.1.11 20 24 26 35			
ILKEM PETROL TEKSTİL SANAYİ VE DIŞ TİCARET LIMITED ŞİRKETİ, Ferhatpaşa Mahallesi, İstanbul Yolu no: 118 Çatalca - İSTANBUL (TR) 2006 03 10 2007 04 30 2007 03 15			
913816 DE INTERNATIONAL CFE: 27.5.1 35 36 41 42 45			
DIHK Service GmbH, Breite Strasse 29 10178 Berlin (DE) 2006 03 30 2007 04 30 2007 03 15			
913835 Schirm CFE: 27.5.1, 29.1.12 35 39 40 42			
Schirm GmbH, Geschwister-Scholl-Str. 127 39218 Schönebeck (DE) 2006 11 07 2007 04 30 2007 03 15			
913849 Cetinkaya CFE: 27.5.1 03 25 29 35			
Ç.G.S. ÇETINKAYA GIYIM SAN. TIC. A.Ş., Kemerdere Mevkii Alemdag Caddesi No: 65 Ümraniye/İstanbul (TR) 2006 04 12 2007 04 30 2007 03 15			
913883 WORLDGROUPS 35 38 41 42 45			
Responsible Media Technologies, LLC, 3395 S. Jones Blvd., Suite #22 Las Vegas, NV 89146 (US) 2006 06 23 2007 04 30 2007 03 15			
913891 ALPINEX FINANCIAL GROUP CFE: 26.3.23, 29.1.12 36			
ALPINEX Asset Management AG, Zaunergasse 1-3 A-1030 Wien (AT) 2006 10 31 2007 04 30 2007 03 15			
913894 essensis CFE: 27.5.10, 29.1.12 05 29 32			
COMPAGNIE GERVAIS DANONE, 17 boulevard Haussmann F-75009 PARIS (FR) 2006 08 07 2007 04 30 2007 03 15			
913920 PHOSLOCK 01 40			
Phoslock Technologies Pty Ltd ACN 117 501 587, 116 Rothchild Avenue ROSEBERY NSW 2018 (AU) 2006 10 05 2007 04 30 2007 03 15			
913925 Finestro 29 30 32			
MIP METRO Group Intellectual Property GmbH & Co. KG, Metro- Strasse 1 40235 Düsseldorf (DE) 2006 12 29 2007 04 30 2007 03 15			
913974 Reiplinger 07 08 37			
Reiplinger GmbH & Co. KG, Im Voigtstedter Feld 2 06528 Edersleben (DE) 2006 09 26 2007 04 30 2007 03 15			
913983 Herzagin 05 29 30 32			
C. Hedenkamp GmbH & Co. KG, Schierbusch 1 33161 Hövelhof (DE) 2007 01 09 2007 04 30 2007 03 15			
913994 Jogosoft 30			
Abel & Schäfer Komplet Bäckereigrundstoffe GmbH & Co. KG, Schloßstrasse 12 66333 Völklingen (DE) 2007 01 25 2007 04 30 2007 03 15			
913999 Dialevel 05 29 30			
WALMARK, a.s., Oldřichovice 44 CZ-739 61 Třinec (CZ) 2006 11 27 2007 04 30 2007 03 15			

G. SPROSTOWANIA OPISÓW PATENTOWYCH I OPISÓW OCHRONNYCH

64

Poniższe zestawienie zawiera kolejno: kod rodzaju patentu lub prawa ochronnego, numer patentu lub prawa ochronnego oraz przyczynę i treść sprostowania.

OPISY PATENTOWE

- (B1) 187415 Postanowiono opis ponownie wydrukować ze względu na stwierdzone błędy drukarskie
- (B1) 190122 Sprostowano błąd drukarski w treści opisu: str. 10 wiersz 23 od góry z „PIS = BPIV” na „PI3 = BPIV”
- (B1) 191371 Postanowiono opis ponownie wydrukować ze względu na stwierdzone błędy drukarskie
- (B1) 191564 Postanowiono opis ponownie wydrukować ze względu na stwierdzone błędy drukarskie
- (B1) 192351 Sprostowano błędy drukarskie w treści opisu: str. 2 wiersz 3 od dołu oraz str.9 wiersz 2 od góry i str. 1 wiersz 2 od dołu z „C₃-C₄-akil” na „C₃-C₄-alkil”
- (B1) 192744 Sprostowano błąd drukarski w treści opisu: str. 4 wiersz 2 od góry z „4D/2” na „40/2”
- (B1) 193394 Postanowiono opis ponownie wydrukować ze względu na stwierdzone błędy drukarskie
- (B1) 193553 Sprostowano błędy drukarskie w treści opisu: str. 6 wiersz 7 od dołu z „emulg3atory” na „emulgatory”; str. 6 wiersz 1 od dołu i str. 7 wiersz 1 od góry z „lauriloetero- -siarczanów” na „lauriloeterosiaraczanów”; str. 9 wiersz 5 od góry z „-6-fluorobenzonitryl” na „-6-fluorobenzonitryl” str. 11 wiersz 4 od góry z „wykazały 60%” na „wykazały 80%”; str. 11 wiersz 15 od dołu i str. 1 wiersz 7 od dołu z „fenylo-C₁-C₄-alkil” na „fenylo-C₁-C₆-alkil”; str. 12 wiersz 6 od dołu z „w pozycji fenylu.” na „w pozycji 5 fenylu”
- (B1) 193567 Postanowiono opis ponownie wydrukować ze względu na stwierdzone błędy drukarskie
- (B1) 193672 Postanowiono opis ponownie wydrukować ze względu na stwierdzone błędy drukarskie
- (B1) 193702 Sprostowano błędy drukarskie w treści opisu: str. 11 wiersz 8 od dołu z „I.G.Fieser” na „L.G.Fieser”; str. 12 tabela 2 kolumna 7 wiersz 1 od dołu z „8,59 (bis,1H)” na „8,59 (brs, 1H)” str. 14 wiersz 15 od dołu z „w temperaturze po kojowej” na „w temperaturze pokojowej”
- (B1) 193740 Sprostowano błędy drukarskie w treści opisu: str. 5 wiersz 25 od góry z „poziome odsadzenie” na „poziome odsadzenie”; str. 6 wiersz 9 od góry i str. 1 wiersz 19 od dołu z „żelaza i./lub” na „żelaza i/lub”; str. 6 wiersz 17 od góry i str.1 wiersz 5 od dołu z „kształtuje, powierzchnię” na „kształtuje powierzchnię”; str.6 wiersz 26 od dołu z „według jednego z zastrz. 2,” na „według zastrz.2,”; str. 6 wiersz 17 od dołu z „okrężnej (5)” na „okrężnej (5)”
- (B1) 193751 Sprostowano błąd drukarski na str.tytułowej w poz. (72) z „Pél Christian” na „Pål Chrystian”
- (B1) 193768 Postanowiono opis ponownie wydrukować ze względu na stwierdzone błędy drukarskie
- (B1) 193776 Postanowiono opis ponownie wydrukować ze względu na stwierdzone błędy drukarskie
- (B1) 193806 Sprostowano błędy drukarskie w treści opisu: str. 5 wiersz 5 od góry z „0,4 mm” na „>0,4 mm”; str. 5 wiersz 6 od góry z „4,4-8,6%” na „4,4-18,6%”
- (B1) 193812 Postanowiono opis ponownie wydrukować ze względu na stwierdzone błędy drukarskie
- (B1) 193816 Sprostowano błędy drukarskie w treści opisu: str. 4 wiersz 2 od dołu z „0,6-10 N/m” na „0,6·10 N/m”; str. 5 wiersz 9 od dołu w tabeli 3 kolumna 9 z „-2,8” na „2,8”; str.6 wiersz 13 od góry w tabeli 4 kolumna 2 z „No_a” na „No₂”
- (B1) 193881 Postanowiono opis ponownie wydrukować ze względu na stwierdzone błędy drukarskie”
- (B1) 193930 Sprostowano błąd drukarski w treści opisu: str. 8 wiersz 19 od góry z „-76°C” na „-78°C”
- (B1) 193943 Postanowiono opis ponownie wydrukować ze względu na stwierdzone błędy drukarskie
- (B1) 194037 Postanowiono opis ponownie wydrukować ze względu na stwierdzone błędy drukarskie
- (B1) 194042 Postanowiono opis ponownie wydrukować ze względu na stwierdzone błędy drukarskie
- (B1) 194126 Postanowiono opis ponownie wydrukować ze względu na stwierdzone błędy drukarskie
- (B1) 194263 Sprostowano błędy drukarskie w treści opisu: str. 2 wiersz 5 od dołu i wiersz 3 od dołu oraz 3 wiersz 21 od dołu i wiersz 13 od dołu z „otwór wlotowy 1” na „otwór wlotowy 7”; str.3 wiersz 12 od góry z „Kołopierscieniową” na „Kołopierscieniowa”; str. 4 wiersz 7 od góry z „drugie go” na „drugiego”
- (B1) 194307 Postanowiono opis ponownie wydrukować ze względu na stwierdzone błędy drukarskie
- (B1) 194318 Postanowiono opis ponownie wydrukować ze względu na stwierdzone błędy drukarskie
- (B1) 194429 Sprostowano błędy drukarskie w treści opisu: str. 5 wiersz 28 od góry z „ramy nośnej 1.Jest” na „ramy nośnej 7 jest”; str. 5 wiersz 29 i 33 od góry oraz str.6 wiersz 23 od góry z „ramy nośnej 1 „ na „ramy nośnej 7”
- (B1) 194430 Sprostowano błąd drukarski w treści opisu: str. 4 wiersz 18 od góry z „zamykające 2” na „zamykające 20”
- (B1) 194431 Postanowiono opis ponownie wydrukować ze względu na stwierdzone błędy drukarskie
- (B1) 194491 Sprostowano błędy drukarskie w treści opisu: str. 3 wiersz 31 od góry z „panewka 11” na „panewka 17”; str. 3 wiersz 5 od dołu z „3 dla” na „34 dla”
- (B1) 194496 Sprostowano błąd drukarski w treści opisu: str. 3 wiersz 8 od góry z „Wzór przeciwślizgowy 1” na „Wzór przeciwślizgowy 7”
- (B1) 194508 Sprostowano błędy drukarskie w treści opisu: str. 8 wiersz 15 od dołu z „Na elemencie 18 platformowym” na „Na ele-

mencie platformowym"; str. 10 wiersz 9 od góry z „położenie szczeliny 78S” na „położenie szczeliny 78”

(B1)194509 Sprostowano błędy drukarskie w treści opisu: str.tytułowa poz. (72) z „La Lolla” na „La Jolla”; str. 2 wiersz 18 od góry z „Sanów” na „Stanów”

(B1)194552 Sprostowano błędy drukarskie w treści opisu: str. 2 wiersz 16 od góry z „WO 93/09755” na „WO 93/09785”; str. 3 wiersz 9 od dołu z „[[[4-chlorofenylo]tiolo]metyleno]” na „[[[4-chlorofenylo]tiolo]metyleno]”; str. 8 wiersz 1 od góry z „ze wnętrzna” na „ze wnętrzna”; str. 2 wiersz 16 od góry z „doustnie” na „doustne”; str. 6 w przykładzie 2 kolumna 2 nr. 3 oraz str. 7 wiersz 2 od góry z „Hydroksypropylometyloceluloza” na „Hydroksypropylometyloceluloza”

(B1)194553 Sprostowano błędy drukarskie w treści opisu: str.tytułowa poz. (73) z „INDUSTRIES S.P.A.” na „INDUSTRIES S.p.A.”; str. 2 wiersz 7 od dołu z „JP 50022G73” na „JP 50022073”; str.4 wiersz 15 od góry z „powłoki i” na „powłoki 4 i”

(B1)194558 Sprostowano błędy drukarskie w treści opisu: str. 4 wiersz 27 od dołu z „sole 1592U69” na „sole 1592U89”; str. 4 wiersz 5 od dołu z „(L-743 726 lub” na „(L-743, 726 lub”; str. 5 wiersz 27 od dołu i str. 7 wiersz 3 w tabeli z „1592US9” na „1592U89”

(B1)194560 Postanowiono opis ponownie wydrukować ze względu na stwierdzone błędy drukarskie

(B1)194561 Postanowiono opis ponownie wydrukować ze względu na stwierdzone błędy drukarskie

(B1)194564 Postanowiono opis ponownie wydrukować ze względu na stwierdzone błędy drukarskie

(B1)194624 Sprostowano błąd drukarski w treści opisu: str. 3 wiersz 11 od dołu z „podobnie jak fig. 11 i 12-5” na „podobnie jak fig. 11 i 12”

(B1)194676 Sprostowano błędy drukarskie w treści opisu: str. 3 wiersz 2 od góry z „kabomerowy” na „karbomerowy”; str. 3 wiersz 11 od dołu z „półprzezroczystego” na „półprzezroczystego”; str. 8 wiersz 25 od góry z „MOD 1” na „MOD I”; str. 8 wiersz 30 od góry z „GERMABEN IL” na „GERMABEN II”

(B1)194689 Postanowiono opis ponownie wydrukować ze względu na stwierdzone błędy drukarskie

(B1)194696 Sprostowano błędy drukarskie w treści opisu: str.1 poz. (57) wiersz 4 od dołu i str. 6 wiersz 4 od dołu z „żołądkowo-jelitowej” na „żołądkowo-jelitowej”; str. 4 wiersz 14 od góry i wiersz 16 od góry z „żołądkowo-jelitowego” na „żołądkowo-jelitowego”; str. 5 wiersz 3 od góry z „kompozycje” na „kompozycję”

(B1)194874 Sprostowano błędy drukarskie w treści opisu: str. tytułowa poz. (72) z „Vellmar” na „Isernhagen”; str. 4 wiersz 18 od góry z „powłoki F₂SIF₆” na „powłoki K₂SIF₆”

(B1)194937 Sprostowano błędy drukarskie w treści opisu: str. 3 wiersz 15 od góry z „umożliwia jest uzyskiwane” na „umożliwia uzyskiwanie”; str. 5 wiersz 17 od góry z „wynosi” na „wynosić”; str. 5

wiersz 21 od dołu z „przewód 16” na „przewód 18”; str. 5 wiersz 18 od dołu z „ochłodzone za pomocą” na „ochłodzonej za pomocą”

(B1)194981 Sprostowano błędy drukarskie w treści opisu: str. 4 wiersz 8 od góry z „części górnej la” na „części górnej 1a”; str. 4 wiersz 24 od dołu z „łączącym 1” na „łączącym 7”; str. 5 wiersz 15 od góry z „złączki rurowej 1” na „złączki rurowej 7”; str. 5 wiersz 21 od góry z „część zgrubienia 13” na „część zgrubienia 13”

(B1)195001 Postanowiono opis ponownie wydrukować ze względu na stwierdzone błędy drukarskie

(B1)195013 Sprostowano błędy drukarskie w treści opisu: str.1 poz.(72) z „Ytsen Van Dre Velde” na „Ytsen Van Der Velde”; str. 4 wiersz 9 od góry z „podtrzymujący” na „podtrzymujący 12”; str.4 wiersz 27 od góry z „przednich i 5 bocznych” na „przednich i bocznych”

(B1)195121 Sprostowano błędy drukarskie w treści opisu: str. 4 wiersz 25 od dołu z „R=R’ = tichloroacetyl” na „R=R’ = trichloroacetyl”; str. 4 wiersz 12 od dołu z „trichloroacetylowego” na „trichloroacetylowe”; str. 7 wiersz 26 od góry wykreślić „J₂=1.0 Hz”; str. 10 wiersz 9 od góry z „ammonu” na „amonu”; str. 10 wiersz 16 od góry z „PPH₃” Na „PPh₃.”

(B1)195178 Postanowiono opis ponownie wydrukować ze względu na stwierdzone błędy drukarskie

(B1)195276 Postanowiono opis ponownie wydrukować ze względu na stwierdzone błędy drukarskie

(B1)195464 Sprostowano błędy drukarskie w treści opisu: str.3 wiersz 22 od dołu i str. 7 wiersz 2 od dołu z „ma przybliżeniu” na „ma w przybliżeniu”; str. 6 wiersz 7 od dołu z „połączenia nitowanego 380” na „połączenia nitowanego 3800”

(B1)195613 Postanowiono opis ponownie wydrukować ze względu na stwierdzone błędy drukarskie

(B1)195909 Postanowiono opis ponownie wydrukować ze względu na stwierdzone błędy drukarskie

(B1)195936 Postanowiono opis ponownie wydrukować ze względu na stwierdzone błędy drukarskie

(B1)196072 Postanowiono opis ponownie wydrukować ze względu na stwierdzone błędy drukarskie

(B1)196187 Postanowiono opis ponownie wydrukować ze względu na stwierdzone błędy drukarskie

(B1)196351 Postanowiono opis ponownie wydrukować ze względu na stwierdzone błędy drukarskie

(B1)196353 Postanowiono opis ponownie wydrukować ze względu na stwierdzone błędy drukarskie

OPISY OCHRONNE WZORÓW UŻYTKOWYCH

(Y1)63534 Sprostowano błąd drukarski na tytułowej stronie opisu w pozycji (72) z: „Drochiczyn” na: „Drohiczyn”

H. OGŁOSZENIA

65

**OGŁOSZENIA O ZDJĘCIU KLAUZUL TAJNOŚCI
PATENTÓW NA WYNAŁAZKI I PRAW OCHRONNYCH
NA WZORY UŻYTKOWE**

Poniższe zestawienie zawiera kolejno: numer patentu (prawa ochronnego), numer zgłoszenia wynalazku (wzoru użytkowego), datę zgłoszenia wynalazku (wzoru użytkowego), symbol Międzynarodowej Klasyfikacji Patentowej, nazwisko i imię twórcy (twórców), nazwisko i imię lub nazwę uprawnionego z patentu (prawa ochronnego) oraz miejsce zamieszkania lub siedzibę i w nawiasie kod kraju, tytuł wynalazku (wzoru użytkowego). Opisy patentowe (ochronne) są dostępne w Czytelnii Urzędu Patentowego Rzeczypospolitej Polskiej.

PATENTY

- | | | |
|--|-------------|-----------------|
| (11) 0164 | (21) 135897 | (22) 1969 09 22 |
| (51) C09D 5/30 (2006.01) | | |
| (72) Jabłoński Hugon, Tokarzewska Maria, Pokrzyk Maria | | |
| (73) Instytut Badawczo-Projektowy Przemysłu Farb i Lakierów, Gliwice (PL) | | |
| (54) Farba maskująca | | |
| (11) 0165 | (21) 127479 | (22) 1969 06 14 |
| (51) G03G 5/08 (2006.01) | | |
| (72) Jędrzejewski Jędrzej, Kosiuczenko Jerzy, Prot Tomasz, Schmidt-Szałowski Krzysztof, Szymanowski Waław | | |
| (73) Politechnika Warszawska, Warszawa (PL) | | |
| (54) Sposób wytwarzania warstw światłoczułych dla celów elektrofotografii | | |
| (11) 0166 | (21) 145667 | (22) 1971 01 18 |
| (51) G01S 7/12 (2006.01) | | |
| G01S 7/20 (2006.01) | | |
| (72) Makowiecki Stefan | | |
| (73) Warszawskie Zakłady Radiowe, Warszawa (PL) | | |
| (54) Sposób radiolokacyjnego zobrazowania trójwymiarowego obiektów, zwłaszcza grup samolotów niskolejących | | |
| (11) 0167 | (21) 132472 | (22) 1969 03 25 |
| (51) D06P 3/24 (2006.01) | | |
| (72) Gąsowski Wojciech, Kacprzak Franciszek | | |
| (73) Instytut Przemysłu Organicznego, Warszawa (PL) | | |
| (54) Sposób barwienia włókien poliamidowych | | |
| (11) 0168 | (21) 145668 | (22) 1971 01 19 |
| (51) H01F 1/34 (2006.01) | | |
| (72) Ciastoń Władysław, Reda Witold | | |
| (73) Zakład Doświadczalny Instytutu Maszyn Matematycznych, Warszawa (PL) | | |
| (54) Sposób wytwarzania ferrytu | | |
| (11) 0169 | (21) 142641 | (22) 1970 08 21 |
| (51) G01S 7/26 (2006.01) | | |
| G01S 7/42 (2006.01) | | |
| (72) Krepsztul Henryk | | |
| (73) Przemysłowy Instytut Telekomunikacji, Warszawa (PL) | | |
| (54) Sposób określania azymutu źródła zakłóceń aktywnych oraz układ do stosowania tego sposobu | | |
| (11) 0170 | (21) 136440 | (22) 1969 10 22 |
| (51) G01S 7/36 (2006.01) | | |
| (72) Kroszczyński Jan, Lis Zdzisław | | |
| (73) Przemysłowy Instytut Telekomunikacji, Warszawa (PL) | | |
| (54) Sposób zabezpieczenia radarów przed zakłóceniami nacełowanymi i urządzenie pracujące tym sposobem | | |
| (11) 0171 | (21) 142258 | (22) 1970 07 31 |
| (51) G01S 7/00 (2006.01) | | |
| (72) Gawron Tadeusz, Krepsztul Henryk | | |
| (73) Przemysłowy Instytut Telekomunikacji, Warszawa (PL) | | |
| (54) Sposób korygowania zmian charakterystyk amplitudowych wielokanałowych torów odbiorczych stacji radiolokacyjnej | | |
| (11) 0172 | (21) 137114 | (22) 1969 11 27 |
| (51) G01S 7/36 (2006.01) | | |
| (72) Lis Zdzisław, Wojtowicz Henryk | | |
| (73) Przemysłowy Instytut Telekomunikacji, Warszawa (PL) | | |
| (54) Sposób tłumienia zakłóceń biernych na częstotliwości pośredniej i układ do stosowania tego sposobu | | |
| (11) 0173 | (21) 136264 | (22) 1969 10 01 |
| (51) F42B 19/00 (2006.01) | | |
| (72) Klatka Narcyz | | |
| (73) Dowództwo Marynarki Wojennej Służby Techniczne i Zaopatrzenia, Gdynia (PL) | | |
| (54) Wieloczołowy próg denny do kotwiczenia podwodnych przegród zwłaszcza sieciowych i do sygnalizacji o przejściu nurka po dnie | | |
| (11) 0174 | (21) 136266 | (22) 1969 10 01 |
| (51) B63G 9/00 (2006.01) | | |
| (72) Komasa Bronisław | | |
| (73) Dowództwo Marynarki Wojennej Służby Techniczne i Zaopatrzenia, Gdynia, Warszawa (PL) | | |
| (54) Układ do automatycznego sterowania pracą trałów i procesem rozmagnesowywania zwłaszcza okrętów | | |
| (11) 0175 | (21) 137040 | (22) 1969 11 24 |
| (51) B42F 17/30 (2006.01) | | |
| (72) Dembowski Edward, Kamyszek Józef, Krajewski Jan, Kulczyński Aleksander, Kwaśnicki Jan, Orzech Mieczysław, Pawłowski Ryszard, Piórkowski Leszek, Piskorski Klemens, Pochopień Mieczysław | | |
| (73) Centralne Biuro Konstrukcji Maszynowych, Bytom (PL) | | |
| (54) Szafa kartotekowa o napędzie sterowniczym elektryczno-ręcznym | | |
| (11) 0176 | (21) 142417 | (22) 1970 08 07 |
| (51) G06G 7/00 (2006.01) | | |
| G01S 13/00 (2006.01) | | |
| (72) Jasiewicz Zygmunt, Krepsztul Henryk, Tymowski Zbigniew | | |
| (73) Przemysłowy Instytut Telekomunikacji, Warszawa (PL) | | |
| (54) Wielokanałowy imitator sygnałów stacji radiolokacyjnych, współpracujących ze sobą w zestawie trójwymiarowym | | |
| (11) 0177 | (21) 142522 | (22) 1970 08 17 |
| (51) G09B 9/04 (2006.01) | | |
| (72) Dyczkowski Jerzy, Gajewski Henryk, Pondo Alfred, Szynski Włodzimierz, Zawisza Jerzy | | |
| (73) Szefostwo Techniki Lotniczej MON, Warszawa (PL) | | |
| (54) Programowany imitator sytuacji powietrznej | | |

(11) **0178** (21) 138585 (22) 1970 02 06
 (51) **G01S 7/00** (2006.01)
 (72) Lis Zdzisław
 (73) Przemysłowy Instytut Telekomunikacji, Warszawa (PL)
 (54) Układ do szybkiej kontroli sprawności operacyjnej radarów

(11) **0179** (21) 148218 (22) 1971 05 25
 (51) **G01S 7/00** (2006.01)
G01S 13/00 (2006.01)
 (72) Kroszczyński Jan
 (73) Przemysłowy Instytut Telekomunikacji, Warszawa (PL)
 (54) Sposób nadawania i odbioru sygnałów radiolokacyjnych oraz urządzenie pracujące tym sposobem

(11) **0180** (21) 137921 (22) 1970 01 03
 (51) **G01S 7/18** (2006.01)
 (72) Rychlik Jerzy, Klembowski Wiesław, Stobnicki Roman
 (73) Przemysłowy Instytut Telekomunikacji, Warszawa (PL)
 (54) Sposób cyfrowy wytwarzania zobrazowania radiolokacyjnego typu R/H dla systemu z jednowiązkowym przeszukiwaniem przestrzeni

(11) **0181** (21) 140986 (22) 1970 06 03
 (51) **F41A 23/00** (2006.01)
 (72) Chilmanowicz Włodzimierz, Skwara Bronisław
 (73) Zakład Doświadczalny przy Wytwórni Sprzętu Komunikacyjnego, Świdnik (PL)
 (54) Układ zawieszenia broni maszynowej w statku powietrznym zwłaszcza w śmigłowcu

(11) **0182** (21) 136382 (22) 1969 10 20
 (51) **F42B 23/10** (2006.01)
 (72) Brzozowski Zenon, Klimek Ewald
 (73) Wytwórnia Wyrobów Precyzyjnych, Niewiadów (PL)
 (54) Mina zwłaszcza przeciwko piechocie

(11) **0183** (21) 147866 (22) 1971 05 03
 (51) **G01M 15/00** (2006.01)
F02D 41/22 (2006.01)
 (72) Lewitowicz Jerzy, Mokrzyński Mirosław, Ząbkowicz Władysław, Kudelski Ryszard
 (73) Szefostwo Techniki Lotniczej MON, Warszawa (PL)
 (54) Sposób sygnalizacji niestabilnej pracy sprężarki silnika turbiny i układ do stosowania tego sposobu

(11) **0184** (21) 143916 (22) 1970 10 17
 (51) **F41H 3/02** (2006.01)
 (72) Głowacz Tadeusz, Żurawska Sabina, Kopiec Mirosław, Wróblewski Tadeusz, Trafankowski Bogdan, Piwko Marian
 (73) Śląskie Zakłady Przemysłu Lniarskiego „Lentem”, Lubliniec (PL)
 (54) Agregat do wytwarzania siatek maskujących

(11) **0185** (21) 150648 (22) 1971 09 22
 (51) **F42B 15/00** (2006.01)
 (72) Jankowski Antoni
 (73) Instytut Lotnictwa, Warszawa (PL)
 (54) Silnik rakietowy na paliwo stałe

(11) **0186** (21) 145686 (22) 1970 12 31
 (51) **C03C 4/00** (2006.01)
C03C 3/095 (2006.01)
 (72) Nowak Jan, Wilgocki Maciej
 (73) Centralne Laboratorium Optyki, Warszawa (PL)
 (54) Sposób wytwarzania szkieł odpornych na promieniowanie jonizujące

(11) **0187** (21) 130754 (22) 1968 12 30
 (51) **C10L 9/02** (2006.01)
 (72) Kral Helena, Salmonowicz Krzysztof, Szmajda Jerzy, Ziółkowski Franciszek
 (73) Instytut Przemysłu Organicznego, Warszawa (PL)
 (54) Masa do ekranowania ziarn homogenicznych paliwa rakietowego

(11) **0188** (21) 145684 (22) 1970 12 31
 (51) **C03C 4/10** (2006.01)
C03C 3/066 (2006.01)
 (72) Wilgocki Maciej, Miszczyk Adam
 (73) Centralne Laboratorium Optyki, Warszawa (PL)
 (54) Sposób wytwarzania szklanego filtra przepustowego w paśmie podczerwieni dla długości fal 1200+ 5000 nm

(11) **0189** (21) 145685 (22) 1970 12 31
 (51) **C03C 4/00** (2006.01)
C03C 3/095 (2006.01)
 (72) Wilgocki Maciej, Nowak Jan
 (73) Centralne Laboratorium Optyki, Warszawa (PL)
 (54) Sposób wytwarzania szkieł odpornych na promieniowanie jonizujące

(11) **0190** (21) 147134 (22) 1971 03 30
 (51) **F42B 15/00** (2006.01)
 (72) Jankowski Antoni, Kucenty Henryk, Parulska-Szmajda Marianna, Salomonowicz Krzysztof
 (73) Instytut Przemysłu Organicznego, Warszawa (PL)
 (54) Sposób otrzymywania dużych ładunków rakietowych paliw stałych

(11) **0191** (21) 134535 (22) 1969 07 03
 (51) **C06D 5/04** (2006.01)
 (72) Parulska-Szmajda Marianna, Salomonowicz Krzysztof, Dybek Wiesław, Kucenty Henryk, Woźniak Edward
 (73) Instytut Przemysłu Organicznego, Warszawa (PL)
 (54) Sposób otrzymywania zwartych odlewów o wysokim stopniu wypełnienia

(11) **0192** (21) 146263 (22) 1971 02 15
 (51) **E01D 15/12** (2006.01)
 (72) Bajbor Przemysław, Dunin Władysław, Gliszczyński Henryk, Kołomański Kazimierz, Kruczek Józef, Piotrowski Czesław, Podkowiński Waldemar
 (73) Szefostwo Wojsk Inżynierskich MON, Warszawa (PL)
 (54) Park pontonowy systemu ciągłej wstęgi

(11) **0193** (21) 146332 (22) 1971 02 18
 (51) **F41F 1/06** (2006.01)
 (72) Sieńko Stanisław
 (73) Wojskowa Akademia Techniczna im. Jarosława Dąbrowskiego, Warszawa (PL)
 (54) Moździerz przeciwpancerny

(11) **0194** (21) 145406 (22) 1970 07 23
 (51) **G01V 3/08** (2006.01)
 (72) Rutkowski Jerzy, Makarewicz Józef
 (73) Wojskowa Akademia Techniczna im. Jarosława Dąbrowskiego, Warszawa (PL)
 (54) Urządzenie do wykrywania przedmiotów metalowych

(11) **0195** (21) 151456 (22) 1971 11 12
 (51) **C06B 25/34** (2006.01)
C06B 25/28 (2006.01)
 (72) Lewańska Kazimiera

(73) Wojskowa Akademia Techniczna im. Jarosława Dąbrowskiego, Warszawa (PL)

(54) Sposób sporządzania kruszącej, półtopliwej mieszaniny i elaborowania nią amunicji

(11) **0196** (21) 156397 (22) 1972 07 04

(51) **F41A 3/00** (2006.01)

(72) Dawidowicz Bolesław

(73) Instytut Mechaniki Precyzyjnej, Warszawa (PL)

(54) Urządzenie do ryglowania obsady lufy z zamkiem, zwłaszcza do granatnika automatycznego kal. 40 mm

(11) **0197** (21) 145407 (22) 1971 01 07

(51) **C09C 1/00** (2006.01)

C08J 3/20 (2006.01)

C09D 5/30 (2006.01)

(72) Gąsowski Wojciech, Grodzicki Stanisław, Głowacz Tadeusz, Cholewicz Henryk, Korcz Zenon

(73) Ośrodek Badawczo-Rozwojowy Przemysłu Barwników, Zgierz (PL)

(54) Kompozycja pigmentów nieorganicznych

(11) **0198** (21) 145565 (22) 1971 01 07

(51) **C09C 1/00** (2006.01)

C08J 3/20 (2006.01)

C09D 5/30 (2006.01)

(72) Gąsowski Wojciech, Grodzicki Stanisław, Głowacz Tadeusz, Cholewicz Henryk, Korcz Zenon

(73) Ośrodek Badawczo-Rozwojowy Przemysłu Barwników, Zgierz (PL)

(54) Kompozycja pigmentów nieorganicznych i organicznych

(11) **0199** (21) 147867 (22) 1971 05 03

(51) **H01Q 15/00** (2006.01)

H01Q 15/20 (2006.01)

(72) Jadźwiński Jerzy, Preckajło Sędzimir

(73) Szefostwo Techniki Lotniczej MON Instytut Techniczny Wojsk Lotniczych, Warszawa (PL)

(54) Reflektor radarowy do wolnoopadających celów spadochronowych

(11) **0200** (21) 139826 (22) 1970 04 04

(51) **F42C 13/08** (2006.01)

(72) Szul Roman

(73) Szefostwo Wojsk Inżynierskich MON, Warszawa (PL)

(54) Elektroniczny zwieracz bezkontaktowy do min

(11) **0201** (21) 141711 (22) 1970 07 02

(51) **G21F 9/00** (2006.01)

(72) Brambor Andrzej, Wojniłowicz Kazimierz, Sobczak Mieczysław

(73) Jaworskie Zakłady Chemii Gospodarczej „Pollena”, Jawor (PL)

(54) Środek do dezaktywacji

(11) **0202** (21) 136269 (22) 1969 10 06

(51) **G01S 7/48** (2006.01)

G01S 17/00 (2006.01)

(72) Janicki Andrzej, Lewitowicz Jerzy

(73) Szefostwo Techniki Lotniczej MON, Warszawa (PL)

(54) Sposób sygnalizacji punktu wyjścia samolotu lub grupy samolotów na obiekt naziemny w systemie radiolokacyjnego naprowadzania

(11) **0203** (21) 136268 (22) 1969 10 06

(51) **G01S 7/00** (2006.01)

(72) Gajewski Stanisław, Janicki Andrzej, Kotra Sławomir, Małycha Edmund, Zierke Jerzy

(73) Szefostwo Techniki Lotniczej MON, Warszawa (PL)

(54) Sposób przekazywania informacji kanałem aktywnej radiolokacji przez załogę samolotu do radiolokacyjnych urządzeń odbiorczych oraz układ do stosowania tego sposobu

(11) **0204** (21) 136267 (22) 1969 10 01

(51) **F42B 19/00** (2006.01)

(72) Klatka Narcyz

(73) Dowództwo Marynarki Wojennej Służby Techniczne i Zaopatrzenia, Gdynia (PL)

(54) Przewodowa sieć podwodna w układzie sekcyjno-mostkowym do sygnalizacji o przejściu pływaka lub pojazdu podwodnego przez chroniony obszar podwodny

(11) **0205** (21) 136271 (22) 1969 10 06

(51) **G01S 7/18** (2006.01)

(72) Janicki Andrzej, Małycha Edmund, Zierke Jerzy

(73) Szefostwo Techniki Lotniczej MON, Warszawa (PL)

(54) Układ cyfrowego wskaźnika wysokości lotu samolotu, mierzonej w kanale aktywnej radiolokacji

(11) **0206** (21) 155894 (22) 1972 06 14

(51) **A61L2/16** (2006.01)

(72) Narkiewicz Danuta, Legocki Jan, Śledziński Bohdan

(73) Instytut Przemysłu Organicznego, Warszawa (PL)

(54) Odkaźnik o działaniu uniwersalnym

(11) **0207** (21) 158477 (22) 1972 10 31

(51) **A61L 2/16** (2006.01)

(72) Jachlewski Zygmunt, Stolarski Kazimierz

(73) MON Szefostwo Wojsk Chemicznych Ośrodek Badawczy Sprzętu Chemicznego, Warszawa (PL)

(54) Środek odkażający

(11) **0208** (21) 158012 (22) 1972 10 05

(51) **C06D 7/00** (2006.01)

(72) Legocki Jan, Witek Wiesław, Klepko Tadeusz,

Marczewski Andrzej

(73) Instytut Przemysłu Organicznego, Warszawa (PL), Spółdzielnia Pracy „Chema” Olesin, (PL)

(54) Środek imitujący skażenia bojowymi fosforoorganicznymi środkami trującymi

(11) **0209** (21) 158011 (22) 1972 10 05

(51) **C06D 7/00** (2006.01)

(72) Legocki Jan, Witek Wiesław, Klepko Tadeusz,

Marczewski Andrzej

(73) Instytut Przemysłu Organicznego, Warszawa (PL), Spółdzielnia Pracy „Chema” Olesin, (PL)

(54) Środek imitujący skażenia iperytem siarkowym

(11) **0210** (21) 142135 (22) 1970 07 27

(51) **E10L 9/02** (2006.01)

(72) Kral Helena, Salmanowicz Krzysztof, Szmajda Jerzy

(73) Instytut Przemysłu Organicznego, Warszawa (PL)

(54) Masa do ekranowania ziarn homogenicznego paliwa raketowego

(11) **0211** (21) 157859 (22) 1972 09 06

(51) **G01S 7/00** (2006.01)

(72) Krepsztul Henryk

(73) Przemysłowy Instytut Telekomunikacji, Warszawa (PL)

(54) Sposób jednoznacznego pomiaru wysokości obiektu

(11) **0212** (21) 159020 (22) 1972 11 25

(51) **F42C 11/06** (2006.01)

(72) Latocha Janusz, Osipow Sylwin

(73) Przemysłowy Instytut Automatyki i Pomiarów, Warszawa (PL)

(54) Długoczasowy zapalnik elektryczny

(B1) (11) **0213** (21) 149544 (22) 1971 07 27
 (51) **G01R 31/00** (2006.01)
 (72) Jasiński Tadeusz, Stawski Piotr, Gałęcki Piotr,
 Kamiński Ryszard
 (73) Zakład Doświadczalny Elektronicznej Aparatury Pomiarowej
 „Eureka” przy Zjednoczonych Zakładach Elektronicznej Aparatury
 Pomiarowej „Elpo”, Warszawa (PL)
 (54) Układ połączeń urządzenia pomiarowego do sprawdzania
 podstawowych parametrów technicznych radiostacji małej mocy
 w warunkach polowych

66**OŚWIADCZENIA O GOTOWOŚCI UDZIELENIA
LICENCJI (LICENCJA OTWARTA)****Patenty**

Poniższe zestawienia zawierają kolejno: kod rodzaju patentu, numer patentu, datę zgłoszenia, numer i rok wydania Wiadomości Urzędu Patentowego, w którym ogłoszono o udzieleniu patentu, wysokość opłaty licencyjnej (jeżeli uprawniony ją podał) i datę złożenia oświadczenia oraz tytuł wynalazku oraz nazwisko i imię (nazwę) uprawnionego z adresem.

(B1) 196925 2000 10 12 02/2008 (-) 2007 09 11
 Sposób wytwarzania powłok na rurach, zwłaszcza wymienników ciepła
 Politechnika Lubelska
 20-109 Lublin, ul. Bernardyńska 13

(B1) 196985 2001 10 12 02/2008 (-) 2007 09 04
 Sposób prostowania wychylonych z pionu obiektów budowlanych
 Główny Instytut Górnictwa
 40-166 Katowice, Plac Gwarków 1

(B1) 197001 1999 06 14 02/2008 (-) 2007 05 11
 Budynek mieszkalny
 Krzysztof Kasica Firma Konsultacyjno-Usługowa „KOMPAN’
 23-251 Dzierzkowice, Wyżnica 65

(B1) 195749 2000 12 12 10/2007 (-) 2007 11 23
 Przystawka siewnikowa
 Marian Wargocki
 Ul. Meissnera 10 m 57
 03-982 Warszawa
 Grzegorz Wargocki
 Ul. Dwóch Mieczów
 04-491 Warszawa

(B1) 197204 2000 10 03 03/2008 (-) 007 12 10
 Sposób otrzymywania multiestrów akrylowych i/lub metakrylowych
 Uniwersytet Marii Curie-Skłodowskiej
 Pl. M. Curie-Skłodowskiej 5
 20-031 Lublin

67**SPROSTOWANIA OGŁOSZEŃ OPUBLIKOWANYCH
W WIADOMOŚCIACH URZĘDU PATENTOWEGO**

Poniższe zestawienie zawiera kolejno: numer, którego sprostowanie dotyczy oraz treść sprostowania.

OPISY PATENTOWE

193781 w WUP nr. 12/2007 na stronie 3526 w łamie prawym wiersz 28 od dołu jest: „(B1) 193781”
 powinno być: „(B1) 193811”
 94285 w WUP nr. 12/2007 na stronie 3527 w łamie lewym wiersz 5 od góry jest: „(B1) 191546”
 powinno być: „(B1) 194056”

KOMUNIKAT

Urząd Patentowy Rzeczypospolitej Polskiej poszukuje kandydata na stanowisko aplikanta eksperckiego w Departamencie Zgłoszeń

Liczba lub wymiar etatu: 1

Główne obowiązki:

- badanie formalnoprawne dokumentacji zgłoszeniowej wynalazków i wzorów użytkowych,
- przygotowywanie zgłoszeń wynalazków i wzorów użytkowych do ogłoszenia o zgłoszeniu w BUP,
- badanie wstępne zgłoszeń wynalazków i wzorów użytkowych, w tym prowadzenie niezbędnej korespondencji, przygotowywanie zawiadomień i decyzji o odmowie udzielenia patentu lub prawa ochronnego na wzór użytkowy, jeżeli może być podjęta bez szczegółowego badania stanu techniki.

Kandydat powinien posiadać kwalifikacje:

- wykształcenie wyższe techniczne w dziedzinie mechaniki lub elektroniki,
- dobrą znajomość jednego z następujących języków: angielskiego, niemieckiego lub francuskiego.

Wymagania pożądane:

- znajomość zagadnień dotyczących problematyki ochrony własności przemysłowej,
- znajomość kodeksu postępowania administracyjnego,
- umiejętność posługiwania się komputerem (Windows, Word),
- umiejętność stosowania prawa i poprawnego redagowania pism urzędowych,
- łatwość podejmowania decyzji,
- umiejętność pracy w zespole, komunikatywność i kreatywność.

Wymagane dokumenty i oświadczenia:

- kopia pierwszych trzech stron dowodu osobistego (lub dwóch nowego dowodu osobistego),
- odpis dyplomu ukończenia studiów,
- oświadczenie kandydata o korzystaniu w pełni z praw publicznych i o niekaralności za przestępstwo popełnione umyślnie,
- oświadczenie kandydata o wyrażeniu zgody na przetwarzanie danych osobowych do celów rekrutacji,
- życiorys,
- list motywacyjny.

Kopie innych dokumentów i oświadczeń:

- oświadczenie kandydata o wyrażeniu zgody na przeprowadzenie postępowania sprawdzającego, umożliwiającego dostęp do informacji niejawnych, zgodnie z przepisami ustawy z dnia 22 stycznia 1999 r. o ochronie informacji niejawnych (Dz. U. Nr 11, poz. 95),
- kopie świadectw pracy.

Oferty pracy należy przesłać do dnia 30 kwietnia 2008 roku pod adresem:

Urząd Patentowy RP
Wydział Kadr i Szkolenia
Al. Niepodległości 188,
00-950 Warszawa

Inne informacje:

Oferty odrzucone zostaną komisyjnie zniszczone.

Szczegółowe informacje można uzyskać pod. tel. (0-22) 579 00 67

KOMUNIKAT

Urząd Patentowy Rzeczypospolitej Polskiej poszukuje kandydatów na stanowiska aplikantów eksperckich w Departamencie Badań Patentowych

Liczba lub wymiar etatu: 9

Główne obowiązki:

- klasyfikacja wstępna zgłoszeń wynalazków i wzorów użytkowych,
- badanie ustawowych warunków ochrony prawnej wynalazków i wzorów użytkowych na podstawie dokumentacji patentowej i literatury fachowej polskiej oraz zagranicznej, w tym sporządzanie sprawozdań ze stanu techniki,
- prowadzenie korespondencji ze zgłaszającymi w ramach czynności związanych z przygotowaniem decyzji w sprawie.

Kandydat powinien posiadać kwalifikacje:

- wykształcenie wyższe techniczne w dziedzinie:
 - mechaniki – 4 etaty,
 - elektroniki - 2 etaty,
 - chemii organicznej – 1 etat,
 - biotechnologii – 1 etat,
 - farmacji – 1 etat.
- znajomość języka angielskiego, niemieckiego lub francuskiego w mowie i piśmie, w tym co najmniej jednego na poziomie dobrym.

Wymagania pożądane:

- znajomość zagadnień dotyczących problematyki ochrony własności przemysłowej,
- znajomość kodeksu postępowania administracyjnego,
- umiejętność posługiwania się komputerem (Windows, Word),
- umiejętność dokonywania analizy porównawczej tekstów i jasnego formułowania wniosków,
- łatwość podejmowania decyzji,
- umiejętność pracy w zespole, komunikatywność i kreatywność.

Wymagane dokumenty i oświadczenia:

- kopia pierwszych trzech stron dowodu osobistego (lub dwóch nowego dowodu osobistego),
- odpis dyplomu ukończenia studiów,
- oświadczenie kandydata o korzystaniu w pełni z praw publicznych i o niekaralności za przestępstwo popełnione umyślnie,
- oświadczenie kandydata o wyrażeniu zgody na przetwarzanie danych osobowych do celów rekrutacji,
- życiorys,
- list motywacyjny.

Kopie innych dokumentów i oświadczeń:

- oświadczenie kandydata o wyrażeniu zgody na przeprowadzenie postępowania sprawdzającego, umożliwiającego dostęp do informacji niejawnych, zgodnie z przepisami ustawy z dnia 22 stycznia 1999 r. o ochronie informacji niejawnych (Dz.U. Nr 11, poz. 95),
- kopie świadectw pracy.

Oferty pracy należy przesłać do dnia 30 kwietnia 2008 roku pod adresem:

Urząd Patentowy RP
Wydział Kadr i Szkolenia
Al. Niepodległości 188,
00-950 Warszawa

Inne informacje:

Oferty odrzucone zostaną komisyjnie zniszczone.

Szczegółowe informacje można uzyskać pod. tel. (0-22) 579 00 67

TABLE OF CONTENTS

PART I

OFFICIAL COMMUNICATIONS

33.	Register of Patent Attorneys (entries and changes)	323
-----	--	-----

PART II

NOTICES OF RIGHTS GRANTED

A. Inventions		
34.	Granted patents (from N° 196 802 to N° 197 120)	325
35.	Granted supplementary protection rights	354
36.	Translation of European Patents	355
37.	Decisions on refusal to grant patents (taken after the publication of the particulars of the applications)	356
38.	Decisions on discontinuance of the proceedings (taken after the publication of the particulars of the applications)	356
39.	Decisions declaring the decisions on the grant of the patents lapsed	357
40.	Entries and changes in the Patent Register (not published in other separate publications)	357
41.	Decisions on invalidation of patents	359
42.	Decisions on the lapse of the supplementary of the protection rights	359
B. Utility models		
43.	Granted rights of protection (from N° 63 599 to N° 63 646)	360
44.	Decisions on refusal to grant rights of protection (take after the publication of the particulars of the application)	363
45.	Decisions on discontinuance of the proceedings (taken after the publication of the particulars of the applications)	363
46.	Decisions declaring the decisions on the grandt of the rights of protection lapsed	363
47.	Entries and changes in the Utility Model Register (not inserted in other separate publications)	363
48.	Decisions on the lapse of rights of protection	364
C. Industrial designs		
49.	Registration (from N° 12 289 to N° 12 378)	365
50.	Entries and changes in the Industrial Designs Register (not published in other separate publications)	379
51.	Decisions declaring the decisions on the grant of rights in registration lapsed	379
52.	Decisions on the invalidation of rights in registration	379
53.	Decisions on the lapse of rights in registration	379
C'. Ornamental designs		
54.	Decisions on the lapse of rights in registration	380
D. Trademarks		
55.	Granted rights of protection for trademarks (from N° 193 261 to N° 194 720)	381
56.	Decisions on refusal to grant rights of protection (take after publication of the particulars of the application)	595
57.	Decisions on discontinuance of the proceedings (taken after publication of the particulars of the application)	596
58.	Transfer of the right of protection in respect of certain goods	596
59.	Entries and changes in the Trademark Register (not published in other separate publications)	596
60.	Decisions on invalidation of rights of protection	615
61.	Decisions on the lapse of rights protection	615
62.	Decisions on the change or reversal of the decisions (published in Wiadomości Urzędu Patentowego)	618
63.	International registrations recognised in Poland	620
G. Rectifications of patent specifications and other specifications		
64.	Patent specifications, Utility model specifications	627
H. Announcements		
65.	Communications on removing secrecy clauses for patents for inventions and for protection rights for utility models	629
66.	Declarations of willingness to grant licences (open licences) - patents	632
67.	Corrections of announcements published in the Wiadomości Urzędu Patentowego - patents	632

PART III

INFORMATION

Jurisdiction and explanations

Foreign regulations. Statistics. Miscellaneous

Corrections

(of announcements published in the Wiadomości Urzędu Patentowego)
