



URZĄD PATENTOWY RZECZYPOSPOLITEJ POLSKIEJ

WIADOMOŚCI

Urzędu
Patentowego

3

ISSN - 0043 - 5201 • Cena 20,00 zł • Warszawa

Marzec 2008

SPIS TREŚCI

CZĘŚĆ I
KOMUNIKATY URZĘDOWE

68. Lista rzeczników patentowych (wpisy i zmiany)	633
69. Ogłoszenie przez Krajową Radę Rzeczników Patentowych konkursu o wpis na listę aplikantów	633

CZĘŚĆ II
OGŁOSZENIA O UDZIELONYCH PRAWACH

A. Wynalazki	
70. Udzielone patenty (od nr 197 121 do nr 197 452)	635
71. Udzielone dodatkowe prawa ochronne	665
72. Tłumaczenia patentów europejskich	666
73. Decyzje o odmowie udzielenia patentu (wydane po ogłoszeniu o zgłoszeniu)	667
74. Decyzje o odmowie udzielenia dodatkowego prawa ochronnego	668
75. Decyzje o umorzeniu postępowania (wydane po ogłoszeniu o zgłoszeniu)	668
76. Decyzje stwierdzające wygaśnięcie decyzji o udzieleniu patentu	668
77. Wpisy i zmiany w rejestrze patentowym (nieuwzględnione w innych samodzielnych ogłoszeniach)	669
78. Decyzje o unieważnieniu patentu	670
79. Decyzje o wygaśnięciu patentu	670
80. Decyzje o zmianie lub uchyleniu decyzji (opublikowanych w Wiadomościach Urzędu Patentowego)	671
B. Wzory użytkowe	
81. Udzielone prawa ochronne (od nr 63 647 do nr 63 682)	672
82. Decyzje o odmowie udzielenia prawa ochronnego (wydane po ogłoszeniu o zgłoszeniu)	674
83. Decyzje o umorzeniu postępowania (wydane po ogłoszeniu o zgłoszeniu)	675
84. Decyzje stwierdzające wygaśnięcie decyzji o udzieleniu prawa ochronnego	675
85. Wpisy i zmiany w rejestrze praw ochronnych (nieuwzględnione w innych samodzielnych ogłoszeniach)	675
86. Decyzje o unieważnieniu prawa ochronnego	675
87. Decyzje o wygaśnięciu prawa ochronnego	675
C. Wzory przemysłowe	
88. Rejestracja (od nr 12 379 do nr 12 464)	676
89. Wpisy i zmiany w rejestrze wzorów przemysłowych (nieuwzględnione w innych samodzielnych ogłoszeniach)	688
90. Decyzje stwierdzające wygaśnięcie decyzji o udzieleniu prawa z rejestracji	689
91. Decyzje o wygaśnięciu prawa z rejestracji	689
C'. Wzory zdobnicze	
92. Decyzje o wygaśnięciu prawa z rejestracji	689
D. Znaki towarowe	
93. Udzielone prawa ochronne na znaki towarowe (od nr 194 721 do nr 195 860)	690
94. Decyzje o odmowie udzielenia prawa ochronnego (wydane po ogłoszeniu o zgłoszeniu)	880
95. Decyzje o umorzeniu postępowania (wydane po ogłoszeniu o zgłoszeniu)	881
96. Wpisy i zmiany w rejestrze znaków towarowych (nieuwzględnione w innych samodzielnych ogłoszeniach)	883
97. Decyzje o unieważnieniu prawa ochronnego	896
98. Decyzje o wygaśnięciu prawa ochronnego	896
99. Decyzje o zmianie lub uchyleniu decyzji (opublikowanych w Wiadomościach Urzędu Patentowego)	897
100. Rejestracja międzynarodowa uznana w Polsce	897
G. Sprostowania opisów patentowych i opisów ochronnych	
101. Opisy patentowe	903
H. Ogłoszenia	
102. Ogłoszenia o zdjęciu klauzul tajności patentów na wynalazki i praw ochronnych na wzory użytkowe	905
103. Oświadczenia o gotowości udzielenia licencji (licencja otwarta) - patenty	908
104. Ogłoszenia w sprawie wpłynięcia wniosku o udzielenie dodatkowego prawa ochronnego dla produktów leczniczych i produktów ochrony roślin	908
105. Sprostowania ogłoszeń opublikowanych w Wiadomościach Urzędu Patentowego - rejestracja międzynarodowa, znaki towarowe, ogłoszenia o zdjęciu klauzul tajności patentów na wynalazki i praw ochronnych na wzory użytkowe	909

Część III
INFORMACJE

Orzecznictwo i wyjaśnienia

Ustawodawstwo zagraniczne. Statystyka. Informacje

Korekta

(ogłoszeń zamieszczonych w Wiadomościach Urzędu Patentowego)

WYDAWNICTWO URZĘDU PATENTOWEGO RZECZYPOSPOLITEJ POLSKIEJ

Redakcja i administracja: Urząd Patentowy RP, Al. Niepodległości 188, skr. poczt. 203, 00-950 Warszawa
tel. (0 22) 579 02 80

Informacja o cenach i warunkach prenumeraty na 2008 r. - dla czasopisma: WIADOMOŚCI URZĘDU PATENTOWEGO

Warunki prenumeraty:

1. Cena prenumeraty na 2008 r. wynosi 240,00 zł.

2. Wpłaty i zamówienia na prenumeratę przyjmuje Urząd Patentowy RP, 00-950 Warszawa, Al. Niepodległości 188/192 w pok. 22 w godz. 8³⁰ - 15³⁰ lub na konto NBP O/O Warszawa Nr 93101010100025832231000000.

Egzemplarze archiwalne można nabyć w Urzędzie Patentowym RP, Al. Niepodległości 188, skr. poczt. 203, 00-950 Warszawa w Wydziale Rozpowszechniania Wydawnictw UP - telefon (0 22) 579 01 07, (0 22) 579 02 24.

Cena 20,00 zł.

Urząd Patentowy RP. Zam. 145/2008. Nakład 320 egz. Obj. ark. druk. 34,75.



WIADOMOŚCI

URZĘDU PATENTOWEGO RP

Warszawa, 2008 03 31

Nr 3

Poz. 68 - 105

CZĘŚĆ I

KOMUNIKATY URZĘDOWE

68

LISTA RZECZNIKÓW PATENTOWYCH (wpisy i zmiany)

Decyzją Prezes Urzędu Patentowego RP z dnia 11 lutego 2008 roku, wydaną na podstawie art. 25 ust. 1 w związku z art. 24 ust. 2 pkt 1 ustawy z dnia 11 kwietnia 2001 roku o rzecznikach patentowych (Dz. U. Nr 49, poz. 509 z późniejszymi zmianami), skreślono w tym dniu z listy rzeczników patentowych w poz. nr:

2019	Przyłucka Jadwiga	Gliwice
2629	Głowacka-Chłoptaś Grażyna	Warszawa

69

OGŁOSZENIE konkursu o wpis na listę aplikantów rzecznikowskich

Na podstawie art. 27 ust. 3 i art. 29 ust. 2 i 3 ustawy z dnia 11 kwietnia 2001 r. o rzecznikach patentowych (Dz.U. Nr 49 poz. 509 z późn. zmianami) Krajowa Rada Rzeczników Patentowych ogłasza konkurs o wpis na listę aplikantów rzecznikowskich. Konkurs polega na przeprowadzeniu z kandydatami rozmowy kwalifikacyjnej, która może obejmować w szczególności elementy wiedzy ogólnej o przedmiocie własności przemysłowej i zadaniach rzecznika patentowego.

Na listę aplikantów może być wpisana osoba, która spełnia warunki przewidziane w art. 19 ust. 1 pkt. 1 – 4 wymienionej wyżej ustawy o rzecznikach patentowych i złoży oświadczenie o pokryciu kosztów aplikacji.

Wniosek o wpis na listę aplikantów należy składać w Polskiej Izbie Rzeczników Patentowych, 02-513 Warszawa, ul. Madalińskiego 20 lok. 2, w ciągu dwóch miesięcy od dnia publikacji w Wiadomościach Urzędu Patentowego niniejszego ogłoszenia.

Wniosek powinien zawierać dane osobowe kandydata - imię i nazwisko, datę urodzenia, obywatelstwo, adres zamieszkania, adres do korespondencji, numer identyfikacji podatkowej, wykształcenie, aktualne miejsce pracy, adres zakładu pracy, telefon kontaktowy, ewentualnie adres poczty internetowej.

Do wniosku należy dołączyć:

- kserokopię dowodu tożsamości,
- odpis lub poświadczoną kserokopię dyplomu ukończenia magisterskich studiów wyższych,
- życiorys z przebiegiem pracy zawodowej,
- wyciąg z Krajowego Rejestru Karnego oraz ewentualnie oświadczenie o wszczętych lub zakończonych postępowaniach karnych lub dyscyplinarnych przeciwko kandydatowi,
- 3 zdjęcia legitymacyjne,
- oświadczenie o pokryciu kosztów aplikacji,
- ewentualnie inne dokumenty - potwierdzające znajomość języków obcych lub dodatkowe kwalifikacje przydatne do wykonywania zawodu rzecznika patentowego, a także wskazujące na dorobek naukowy w tym zakresie.

Aplikacja trwa trzy lata. Koszt aplikacji wynosi 30 tysięcy złotych, płatny jest w 6 ratach semestralnych.

Zaleca się wskazanie patrona, pod kierunkiem którego kandydat zamierza odbywać aplikację.

C Z Ę Ś Ć II

OGŁOSZENIA O UDZIELONYCH PRAWACH

Cyfrowe kody identyfikujące (według normy WIPO ST. 9), które poprzedzają informacje o udzielonych patentach oraz prawach ochronnych oznaczają:

- (11) – numer patentu lub prawa ochronnego
- (21) – numer zgłoszenia wynalazku lub wzoru użytkowego
- (22) – data zgłoszenia wynalazku lub wzoru użytkowego
- (23) – data pierwszeństwa z wystawienia wynalazku lub wzoru użytkowego na wystawie i nazwa wystawy
- (30) – dane dotyczące pierwszeństwa konwencyjnego (numer zgłoszenia priorytetowego, data wniesienia zgłoszenia priorytetowego, kod kraju)
- (41) – data ogłoszenia o zgłoszeniu wynalazku lub wzoru użytkowego
- (51) – symbol Międzynarodowej Klasyfikacji Patentowej
- (54) – tytuł wynalazku lub wzoru użytkowego
- (61) – numer patentu głównego
- (62) – numer zgłoszenia macierzystego (pod którym dane zgłoszenie było ogłoszone)
- (68) – numer patentu podstawowego dla dodatkowego prawa ochronnego
- (72) – nazwisko i imię twórcy wynalazku lub wzoru użytkowego
- (73) – nazwisko i imię lub nazwa uprawnionego z patentu lub prawa ochronnego oraz miejsce zamieszkania lub siedziba i w nawiasie kod kraju
- (76) – nazwisko i imię twórcy i jednocześnie uprawnionego z patentu lub prawa ochronnego oraz miejsce zamieszkania lub siedziba i w nawiasie kod kraju
- (86) – data i numer zgłoszenia międzynarodowego
- (87) – data i numer publikacji zgłoszenia międzynarodowego
- (93) – numer i data pierwszego zezwolenia na wprowadzenie na rynek produktu objętego dodatkowym prawem ochronnym oraz wskazanie organu, który zezwolenie wydał
- (94) – data, od której powstaje i czas trwania dodatkowego prawa ochronnego
- (95) – oznaczenie produktu opisanego w zezwoleniu na wprowadzenie na rynek produktu objętego dodatkowym prawem ochronnym
- (97) – data i numer publikacji patentu europejskiego

Przed cyfrowym kodem identyfikującym (11) lub przed numerem patentu lub prawa ochronnego umieszczone są literowo-cyfrowe kody identyfikujące (kod rodzaju dokumentu), zgodnie z przyjętymi symbolami (wg normy WIPO ST. 16):

- | | |
|---|--------|
| Patent | – (B1) |
| Patent dodatkowy do patentu | – (B3) |
| Prawo ochronne | – (Y1) |
| Tłumaczenie na język polski patentu europejskiego | – (T3) |
| Poprawione tłumaczenie patentu europejskiego | – (T4) |
| Zmienione po sprzeciwie tłumaczenie patentu europejskiego | – (T5) |

A. WYNAŁAZKI

70

UDZIELONE PATENTY

(od nr 197 121 do nr 197 452)

B1 (11) **197297** (41) 2003 07 14
 (51) **A01B 13/00** (2006.01)
 (21) 351463 (22) 2001 12 31
 (72) Misiek Ryszard, Bombrowicz Marek
 (73) Ośrodek Techniki Leśnej, Jarocin (PL)
 (54) Pług dwuodkładnicowy z mechanizmem wywyższania dna bruzdy

B1 (11) **197255** (41) 2002 07 15
 (51) **A01B 35/00** (2006.01)
 (21) 345082 (22) 2001 01 12
 (72) Ptaszynski Stanisław, Kaszubski Maciej
 (73) Instytut Budownictwa, Mechanizacji i Elektryfikacji Rolnictwa, Warszawa (PL)
 (54) Urządzenie uprawowo-siewne, zawieszane na ciągniku, zwłaszcza ciągniku mniejszej mocy

B1 (11) **197368** (41) 2002 04 08
 (51) **A01C 11/02** (2006.01)
 (21) 346883 (22) 2001 04 03
 (23) 2000 10 05 MTP Polagra
 (76) Weremczuk Danuta, Lublin (PL); Weremczuk Józef, Lublin (PL); Weremczuk Robert, Lublin (PL)
 (54) Sadzarka karuzelowa do rozsady roślin z zakrytym systemem korzeniowym

B1 (11) **197302** (41) 2002 11 04
 (51) **A01F 12/48** (2006.01)
 (21) 347351 (22) 2001 04 28
 (72) Ostaszewski Czesław, Okrągły Marek, Rećko Romuald
 (73) Pracowniczy Ośrodek Maszynowy Sp. z o.o., Augustów (PL)
 (54) Wentylator, zwłaszcza do pneumatycznych przenośników ssąco-tłoczących materiałów ziarnistych

B1 (11) **197401** (41) 2004 02 23
 (51) **A01G 13/00** (2006.01)
 (21) 354866 (22) 2000 09 12
 (30) 99 410283 1999 09 30 US
 (86) 2000 09 12 PCT/US00/24917
 (87) 2001 04 05 WO01/22803, PCT Gazette nr 14/01
 (72) Glenn David Michael, Wisniewski Michael, Puterka Gary J., Sekutowski Dennis
 (73) ENGELHARD CORPORATION, Iselin (US); THE UNITED STATES OF AMERICA AS REPRESENTED BY THE SECRETARY OF AGRICULTURE, Washington (US)
 (54) Sposób zabezpieczania roślin przed uszkodzeniami mrozowymi

B1 (11) **197281** (41) 2001 07 30
 (51) **A01K 1/00** (2006.01)
 (21) 343024 (22) 1999 03 02
 (30) 98 287 1998 03 03 DK
 98 199801730 1998 12 23 DK

(86) 1999 03 02 PCT/DK99/00098
 (87) 1999 09 10 WO99/44414, PCT Gazette nr 36/99
 (72) Larsen Jesper Kristoffer
 (73) KRISTOFFER LARSEN INNOVATION A/S, Daugård (DK)
 (54) System i sposób hodowli zwierząt

B1 (11) **197208** (41) 2002 06 17
 (51) **A01K 67/00** (2006.01)
C12Q 1/68 (2006.01)
A01K 61/00 (2006.01)
 (21) 344556 (22) 2000 12 15
 (72) Ocalewicz Konrad
 (73) Uniwersytet Warmińsko-Mazurski w Olsztynie, Olsztyn (PL)
 (54) Sposób identyfikacji płci pstrągów tęczowych z linii Rutki

B1 (11) **197370** (41) 2005 02 07
 (51) **A01M 29/02** (2006.01)
 (21) 361439 (22) 2003 07 25
 (72) Stolarski Marek, Szubski Andrzej, Bieniaszewski Piotr, Kossak Simone
 (73) Przedsiębiorstwo Wdrożeniowo-Produkcyjne NEEL Sp. z o.o., Warszawa (PL)
 (54) Sposób ostrzegania i odstraszenia zwierzyny przed niebezpieczeństwem w dowolnym obszarze terenu oraz układ do ostrzegania i odstraszenia zwierzyny przed niebezpieczeństwem w dowolnym obszarze terenu

B1 (11) **197326** (41) 2001 11 19
 (51) **A01N 43/80** (2006.01)
A01N 43/78 (2006.01)
A01P 13/00 (2006.01)
 (21) 345016 (22) 1999 06 12
 (30) 98 19826431 1998 06 16 DE
 (86) 1999 06 12 PCT/EP99/04055
 (87) 1999 12 23 WO99/65314, PCT Gazette nr 51/99
 (72) Sievernich Bernd, Landes Max, Kibler Elmar, Von Deyn Wolfgang, Walter Helmut, Otten Martina, Westphalen Karl-Otto, Vantieghem Herve
 (73) BASF AKTIENGESELLSCHAFT, Ludwigshafen (DE)
 (54) Mieszanina chwastobójcza, środek chwastobójczy, sposób jego wytwarzania i sposób zwalczania niepożądanego rośliności

B1 (11) **197250** (41) 2001 08 27
 (51) **A01N 47/24** (2006.01)
A01N 37/50 (2006.01)
A01N 47/12 (2006.01)
A01N 47/18 (2006.01)
A01N 37/44 (2006.01)
A01P 3/00 (2006.01)
 (21) 343682 (22) 1999 04 23
 (30) 98 19819628 1998 05 04 DE
 (86) 1999 04 23 PCT/EP99/02729

(87) 1999 11 11 WO99/56551, PCT Gazette nr 45/99
 (72) Schelberger Klaus, Scherer Maria, Saur Reinhold, Eicken Karl, Sauter Hubert, Ammermann Eberhard, Grote Thomas, Lorenz Gisela, Strathmann Siegfried
 (73) BASF AKTIENGESELLSCHAFT, Ludwigshafen (DE)
 (54) Mieszanina grzybobójcza

B1 (11) **197165** (41) 2004 05 31
 (51) **A01N 59/00** (2006.01)
A01N 59/02 (2006.01)
A01N 33/12 (2006.01)
 (21) 357356 (22) 2002 11 26
 (72) Łukasiewicz Andrzej, Krajewski Krzysztof, Waliś Lech, Chmielewska Dagmara, Rowińska Luzja
 (73) Instytut Chemii i Techniki Jądrowej, Warszawa (PL)
 (54) Sposób otrzymywania nowych materiałów aktywnych biocydowo

B1 (11) **197124** (41) 2003 12 29
 (51) **A21C 1/14** (2006.01)
 (21) 354544 (22) 2002 06 17
 (72) Wieczorek Maciej
 (73) Wieczorek Maciej Firma WIECZOREK, Gostyń (PL)
 (54) Urządzenie do osuszania taśm maszyn piekarniczych

B1 (11) **197433** (41) 2002 08 26
 (51) **A22C 7/00** (2006.01)
A22C 11/00 (2006.01)
 (21) 345871 (22) 2001 02 13
 (76) Jankowski Wiesław, Bydgoszcz (PL)
 (54) Pierścień rozdrabniający w maszynie do mięsa

B1 (11) **197169** (41) 2001 08 13
 (51) **A23C 19/02** (2006.01)
A23C 19/097 (2006.01)
 (21) 346068 (22) 2001 02 21
 (72) Steinka Izabela
 (73) Akademia Morska w Gdyni, Gdynia (PL)
 (54) Sposób antygronkowej suplementacji skrzepu twarogowego

B1 (11) **197383** (41) 2003 06 02
 (51) **A23F 5/46** (2006.01)
 (21) 351677 (22) 2000 05 11
 (30) 99 60134640 1999 05 18 US
 (86) 2000 05 11 PCT/EP00/04409
 (87) 2000 11 23 WO00/69274, PCT Gazette nr 47/00
 (72) Cheng Pu-Sheng, Zheng Ying, Laroia Serena, Hu Wenjie, Rahmani Rachid
 (73) SOCIETE DES PRODUITS NESTLE S.A., Vevey (CH)
 (54) Zestaw do otrzymywania napoju kawowego i sposób poprawiania trwałości przy przechowywaniu koncentratu kawowego

B1 (11) **197323** (41) 2004 05 31
 (51) **A23G 4/18** (2006.01)
A61K 8/24 (2006.01)
 (21) 355997 (22) 2000 06 22
 (30) 99 60165351 1999 11 12 US
 00 60180352 2000 02 04 US
 (86) 2000 06 22 PCT/US00/17177
 (87) 2001 06 07 WO01/39606, PCT Gazette nr 23/01
 (72) Day Trevor Neil, White Donald James Jr.
 (73) THE PROCTER & GAMBLE COMPANY, Cincinnati (US)
 (54) Guma do żucia

B1 (11) **197388** (41) 2001 03 12
 (51) **A23L 1/18** (2006.01)
 (21) 342438 (22) 2000 09 08

(30) 99 99118148 1999 09 11 EP
 (72) Dupart Pierre, Blasius Leonhard, Bloechlinger Kurt
 (73) SOCIETE DES PRODUITS NESTLE SA, Vevey (CH)
 (54) Sposób wytwarzania pikantnych płatków zbożowych

B1 (11) **197172** (41) 2004 09 20
 (51) **A23N 7/04** (2006.01)
 (21) 360931 (22) 2001 04 11
 (30) 00 10048773 2000 09 29 DE
 (86) 2001 04 11 PCT/DE01/01420
 (87) 2002 04 04 WO02/26062, PCT Gazette nr 14/02
 (72) Protte Christoph
 (73) HEPRO GmbH, Delbrueck (DE)
 (54) Urządzenie do obierania warzyw, zwłaszcza szparagów i sposób obierania warzyw, zwłaszcza szparagów

B1 (11) **197390** (41) 2001 02 12
 (51) **A23P 1/02** (2006.01)
A23L 1/40 (2006.01)
 (21) 341791 (22) 2000 08 01
 (30) 99 99202546 1999 08 03 EP
 (72) Haefliger Hanspeter, Dupart Pierre, Blasius Leonhard, Kehrl Peter
 (73) SOCIETE DES PRODUITS NESTLE S.A., Vevey (CH)
 (54) Ziarnisty produkt spożywczy i sposób wytwarzania ziarnistego produktu spożywczego

B1 (11) **197451** (41) 2002 07 01
 (51) **A46B 17/02** (2006.01)
 (21) 348499 (22) 2001 07 06
 (30) 00 741274 2000 12 19 US
 (72) Reichborn Per K.
 (73) GOODWAY TECHNOLOGIES CORPORATION, Stamford (US)
 (54) Szybkozłącze narzędzia do czyszczenia rur

B1 (11) **197248** (41) 2004 01 26
 (51) **A47B 96/06** (2006.01)
F16B 12/00 (2006.01)
 (21) 355137 (22) 2002 07 22
 (72) Branowski Bogdan, Murawski Krzysztof
 (73) Akademia Rolnicza im. Augusta Cieszkowskiego, Poznań (PL)
 (54) Kątowy węzeł konstrukcyjny dwóch płytowych elementów meblowych

B1 (11) **197336** (41) 2002 03 11
 (51) **A47F 7/12** (2006.01)
 (21) 342378 (22) 2000 09 04
 (72) Hibner Paweł
 (73) LESPIN Spółka z o.o., Leszno (PL)
 (54) Sposób prezentacji krawatów i opakowanie do prezentacji i sprzedaży krawatów

B1 (11) **197121** (41) 2002 02 25
 (51) **A47G 19/16** (2006.01)
B65D 81/34 (2006.01)
 (21) 346658 (22) 1999 08 20
 (30) 98 19842526 1998 09 17 DE
 (86) 1999 08 20 PCT/EP99/06121
 (87) 2000 03 30 WO00/17066, PCT Gazette nr 13/00
 (72) Lohrey Wilhelm, Groth Wolfgang
 (73) TEEPACKE SPEZIALMASCHINEN GmbH & CO. KG, Meerbusch (DE)
 (54) Torebka infuzyjna, zwłaszcza do zaparzania herbaty

B1 (11) **197366** (41) 2002 06 03
 (51) **A47G 19/22** (2006.01)
 (21) 350838 (22) 2001 11 23
 (30) 00 727012 2000 11 30 US

(72) Meyers Brenda Jean, Hudson Bill
 (73) GERBER PRODUCTS COMPANY, Fremont (US)
 (54) Dziecięcy kubek do picia

B1 (11) **197419** (41) 2004 09 20
 (51) **A47J 31/04** (2006.01)
 (21) 361203 (22) 2001 09 21
 (30) 00MI 2145 2000 10 04 IT
 (86) 2001 09 21 PCT/EP01/10947
 (87) 2002 04 11 WO02/28242, PCT Gazette nr 15/02
 (76) Brizio Adriana, Baveno /Verbania/ (IT)
 (54) Zaparzacz do kawy oraz urządzenie filtrujące, zwłaszcza do zaparzania do kawy

B1 (11) **197188** (41) 2003 05 19
 (51) **A47J 43/00** (2006.01)
A47J 44/00 (2006.01)
 (21) 350667 (22) 2001 11 13
 (72) Mycek Andrzej
 (73) ZELMER S.A., Rzeszów (PL)
 (54) Wieloczynnościowe urządzenie kuchenne

B1 (11) **197166** (41) 2003 05 05
 (51) **A47L 9/10** (2006.01)
 (21) 350405 (22) 2001 10 29
 (72) Woda Janusz, Lew Bogusław, Kamiński Roman, Buczek Dariusz
 (73) ZELMER S.A., Rzeszów (PL)
 (54) Filtr odkurzacza

B1 (11) **197142** (41) 2004 08 23
 (51) **A61B 5/15** (2006.01)
 (62) 359528
 (21) 381834 (22) 2001 06 08
 (30) 00 60210808 2000 06 09 US
 01 60261513 2001 01 12 US
 (86) 2001 06 08 PCT/US01/18482
 (87) 2001 12 20 WO01/95806, PCT Gazette nr 51/01
 (72) Moerman Piet
 (73) DIABETES DIAGNOSTICS, INC., Waltham (US)
 (54) Urządzenie nacinające do nacinania tkanki skórnej

B1 (11) **197332** (41) 2005 01 24
 (51) **A61C 17/22** (2006.01)
 (21) 366147 (22) 2001 03 14
 (86) 2001 03 14 PCT/EP01/02844
 (87) 2002 09 19 WO02/71970, PCT Gazette nr 38/02
 (72) Hilscher Alexander, Mannebach Horst, Reick Hansjörg, Schwarz-Hartmann Armin, Trawinski Peter, Stratmann Martin, Vorbeck Wolfgang
 (73) BRAUN GMBH, Kronberg (DE)
 (54) Sposób czyszczenia zębów za pomocą elektrycznego przyrządu do czyszczenia zębów, uchwyt elektrycznego przyrządu do czyszczenia zębów, narzędzie czyszczące i elektryczny przyrząd do czyszczenia zębów

B1 (11) **197309** (41) 2003 06 02
 (51) **A61C 9/00** (2006.01)
 (21) 350779 (22) 2001 11 21
 (76) Borczyk Monika, Bielsko-Biała (PL)
 (54) Uchwyt do stomatologicznej łyżki wyciskowej

B1 (11) **197259** (41) 2004 09 06
 (51) **A61D 19/02** (2006.01)
 (21) 359726 (22) 2001 08 10
 (30) 00 0010604 2000 08 11 FR
 (86) 2001 08 10 PCT/FR01/02601
 (87) 2002 02 21 WO02/13723, PCT Gazette nr 08/02

(72) Vayer Gerard
 (73) GENES DIFFUSION, Douai (FR)
 (54) Urządzenie do pobierania płynu nasiennego od zwierząt

B1 (11) **197367** (41) 2005 04 04
 (51) **A61F 13/20** (2006.01)
A61F 13/00 (2006.01)
 (21) 362541 (22) 2003 10 01
 (76) Mokrski Jacek, Warszawa (PL)
 (54) Tampon do nosa

B1 (11) **197235** (41) 2004 08 23
 (51) **A61G 15/00** (2006.01)
A61G 13/00 (2006.01)
 (21) 359018 (22) 2001 05 25
 (30) 00 10025982 2000 05 25 DE
 (86) 2001 05 25 PCT/EP01/06007
 (87) 2001 11 29 WO01/89443, PCT Gazette nr 48/01
 (72) Dornauer Matthias, Bronner Rolf
 (73) MAQUET GmbH & CO. KG, Rastatt (DE)
 (54) Fotel porodowy

B1 (11) **197254** (41) 2003 02 24
 (51) **A61H 23/00** (2006.01)
 (21) 349179 (22) 2001 08 17
 (72) Latuszek Antoni
 (73) Politechnika Warszawska, Warszawa (PL)
 (54) Urządzenie do masażu ciała

B1 (11) **197342** (41) 2002 03 25
 (51) **A61K 31/22** (2006.01)
A61K 36/87 (2006.01)
A61P 25/00 (2006.01)
A61P 25/28 (2006.01)
 (21) 347209 (22) 1999 10 06
 (30) 98RM 636 1998 10 09 IT
 (86) 1999 10 06 PCT/IT99/00311
 (87) 2000 04 20 WO00/21526, PCT Gazette nr 16/00
 (72) Cavazza Claudio
 (73) SIGMA-TAU HEALTHSCIENCE S.P.A., Pomezia (IT)
 (54) Zastosowanie L-karnityny lub alkanolo-L-karnityny oraz trihydroksystylbenu lub tetrahydroksystylbenu

B1 (11) **197164** (41) 2001 02 26
 (51) **A61K 31/401** (2006.01)
A61K 31/44 (2006.01)
A61P 9/10 (2006.01)
 (62) 340838
 (21) 377096 (22) 1998 10 19
 (30) 97 9722026 1997 10 17 GB
 98 9810855 1998 05 20 GB
 (72) Montgomery Hugh Edward, Martin John Francis, Erusalimsky Jorge Daniel
 (73) Ark Therapeutics Limited, Londyn (GB); Boehringer Ingelheim International GmbH, Ingelheim (DE)
 (54) Zastosowanie inhibitorów układu renina-angiotensyna

B1 (11) **197161** (41) 2002 08 12
 (51) **A61K 31/41** (2006.01)
A61K 31/401 (2006.01)
A61P 9/10 (2006.01)
 (21) 349537 (22) 2000 01 24
 (30) 99 99810061 1999 01 26 EP
 99 468664 1999 12 21 US
 (86) 2000 01 24 PCT/EP00/00525
 (87) 2000 08 03 WO00/44378, PCT Gazette nr 31/00
 (72) Mann Jessica M., Oddou Pascale, Neuhart Eric Michel

(73) NOVARTIS AG, Bazylea (CH)
 (54) Zastosowanie antagonistów receptora angiotensyny II

B1 (11) **197158** (41) 2002 12 16
 (51) **A61K 31/4192** (2006.01)
A61P 25/04 (2006.01)
 (21) 350418 (22) 2000 02 28
 (30) 99 259910 1999 03 01 US
 99 259911 1999 03 01 US
 (86) 2000 02 28 PCT/EP00/01626
 (87) 2000 09 08 WO00/51577, PCT Gazette nr 36/00
 (72) Schmutz Markus
 (73) NOVARTIS AG, Bazylea (CH)
 (54) Zastosowanie fluorowanych triazoli do wytwarzania leku do leczenia bólu neuropatycznego

B1 (11) **197448** (41) 2000 10 23
 (51) **A61K 31/43** (2006.01)
A61K 31/424 (2006.01)
 (21) 339591 (22) 2000 04 11
 (30) 99 60129074 1999 04 13 US
 99 60150727 1999 08 25 US
 99 60159813 1999 10 15 US
 (72) Storm Kevin, Conley Creighton, Roush John
 (73) Beecham Pharmaceuticals (Pte) Limited, Singapur (SG)
 (54) Preparat farmaceutyczny o zmodyfikowanym uwalnianiu zawierający amoksyliny i klawulanian potasowy oraz zastosowanie amoksyliny i klawulanianu potasowego

B1 (11) **197153** (41) 2002 08 12
 (51) **A61K 31/685** (2006.01)
A61K 31/353 (2006.01)
A61P 9/10 (2006.01)
 (21) 349534 (22) 1999 12 13
 (30) 98MI 2732 1998 12 18 IT
 (86) 1999 12 13 PCT/EP99/09854
 (87) 2000 06 29 WO00/37062, PCT Gazette nr 26/00
 (72) Bombardelli Ezio, Morazzoni Paolo
 (73) INDENA S.P.A., Milano (IT)
 (54) Fosfolipidowe kompleksy proantocyjanidyny A2, ich zastosowanie oraz kompozycja zawierająca taki kompleks

B1 (11) **197393** (41) 2003 12 01
 (51) **A61K 31/7105** (2006.01)
A61P 31/22 (2006.01)
A61P 35/00 (2006.01)
 (21) 353881 (22) 2000 08 24
 (30) 99 19940748 1999 08 27 DE
 (86) 2000 08 24 PCT/EP00/08279
 (87) 2001 03 08 WO01/15704, PCT Gazette nr 10/01
 (76) Seinfeld Hugo, München (DE)
 (54) Zastosowanie ksenogennych oligo- i/lub polirybonukleotydów

B1 (11) **197157** (41) 2003 08 25
 (51) **A61K 31/765** (2006.01)
A61P 1/12 (2006.01)
 (21) 352411 (22) 2000 05 11
 (30) 99 60133975 1999 05 13 US
 00 541268 2000 04 03 US
 (86) 2000 05 11 PCT/US00/12943
 (87) 2000 11 23 WO00/69428, PCT Gazette nr 47/00
 (72) Kurtz Caroline, Fitzpatrick Richard
 (73) GENZYME CORPORATION, Cambridge (US)
 (54) Zastosowanie polimeru anionowego lub jego soli z farmaceutycznie dopuszczalnym kationem do wytwarzania leku do leczenia biegunki

B1 (11) **197241** (41) 2001 05 07
 (51) **A61K 35/26** (2006.01)
A61P 17/02 (2006.01)
 (21) 343910 (22) 2000 11 14
 (72) Pietrzykowski Dariusz, Janik Pelagia, Potrykus Andrzej, Milewska Krystyna, Wolińska Małgorzata, Bilińska Grażyna, Szkarłat Małgorzata
 (73) Przedsiębiorstwo Farmaceutyczne JELFA S.A., Jelenia Góra (PL)
 (54) Środek farmaceutyczny zawierający wyciąg lub ekstrakt z grasy bydłej

B1 (11) **197378** (41) 2001 03 26
 (51) **A61K 36/75** (2006.01)
A61K 36/85 (2006.01)
A61K 36/77 (2006.01)
A61K 36/185 (2006.01)
A61P 3/04 (2006.01)
 (21) 341058 (22) 1998 12 04
 (30) 97 60067706 1997 12 08 US
 (86) 1998 12 04 PCT/EP98/07810
 (87) 1999 06 17 WO99/29332, PCT Gazette nr 24/99
 (72) Hessel Lasse, Lundsgaard Jorgen Scherning
 (73) NATURES REMEDIES Ltd., Amersham (GB)
 (54) Zastosowanie kombinacji wybranych ekstraktów roślinnych obniżających masę ciała pacjenta

B1 (11) **197405** (41) 2001 07 02
 (51) **A61K 39/39** (2006.01)
A61K 48/00 (2006.01)
C12N 15/44 (2006.01)
 (21) 342820 (22) 1999 03 01
 (30) 98 9802800 1998 03 03 FR
 (86) 1999 03 01 PCT/FR99/00453
 (87) 1999 09 10 WO99/44633, PCT Gazette nr 36/99
 (72) Audonnet Jean-Christophe Francis, Minke Jules Maarten
 (73) MERIAL, Lyon (FR)
 (54) Rekombinowana żywa szczepionka, zastosowanie związków wybranych z polimerów kwasu akrylowego i metakrylowego i kopolimerów bezwodnika maleinowego i pochodnych alkenylowych oraz zestaw do szczepień

B1 (11) **197143** (41) 2001 07 02
 (51) **A61K 39/395** (2006.01)
C12N 15/13 (2006.01)
C07K 16/28 (2006.01)
 (21) 342668 (22) 1999 02 10
 (30) 98 26291 1998 02 19 US
 (86) 1999 02 10 PCT/US99/02949
 (87) 1999 08 26 WO99/42075, PCT Gazette nr 34/99
 (72) Aruffo Alejandro A., Hollenbaugh Diane, Siadak Anthony W., Berry Karen K., Harris Linda J., Thorne Barbara A., Bajorath Jurgen, Huse William D., Wu Herren, Watkins Jeffrey D.
 (73) BRISTOL-MYERS SQUIBB COMPANY, Princeton (US)
 (54) Cząsteczka kwasu nukleinowego, wektor ekspresji, komórka gospodarza, region zmienny lekkiego łańcucha lub ciężkiego łańcucha, chimeryczne przeciwciało, humanizowane przeciwciało, kompozycja farmaceutyczna i zastosowanie chimerycznego przeciwciała

B1 (11) **197447** (41) 2001 09 24
 (51) **A61K 47/38** (2006.01)
A61K 31/50 (2006.01)
A61K 9/20 (2006.01)
 (21) 344078 (22) 1999 04 23
 (30) 98 980901 1998 04 23 FI
 (86) 1999 04 23 PCT/FI99/00329
 (87) 1999 11 04 WO99/55305, PCT Gazette nr 44/99

(72) Larma Ilkka, Bäckman Maarit, Antila Saila, Lehtonen Lasse
 (73) ORION CORPORATION, Espoo (FI)
 (54) Kompozycje lewosimendanu o kontrolowanym uwalnianiu do podawania doustnego

B1 (11) **197190** (41) 2004 03 22

(51) **A61K 8/02** (2006.01)

A61K 8/96 (2006.01)

A61Q 19/00 (2006.01)

(21) 355985 (22) 2002 09 11

(72) Kalandyk Wojciech, Kalandyk Bożena

(73) Kalandyk Wojciech - „ART-7”, Gdańsk (PL)

(54) Kosmetyczno-lecznicza maseczka

B1 (11) **197369** (41) 2003 08 11

(51) **A61K 8/34** (2006.01)

A61K 8/891 (2006.01)

A61K 8/92 (2006.01)

A61K 8/97 (2006.01)

A61Q 5/04 (2006.01)

(21) 352286 (22) 1999 08 10

(30) 99 19930769 1999 07 03 DE

(86) 1999 08 10 PCT/EP99/05785

(87) 1999 11 18 WO99/58099, PCT Gazette nr 46/99

(72) Mueller Burkhard, Knappe Thorsten, Manneck Hartmut, Bichels Dirk

(73) HANS SCHWARZKOPF GmbH & Co. KG, Hamburg (DE)

(54) Środki do przeprowadzania etapu redukcji i utleniania w procesie trwałego kształtowania włókien keratynowych

B1 (11) **197431** (41) 2002 05 20

(51) **A61K 8/49** (2006.01)

A61K 8/42 (2006.01)

A01N 3/16 (2006.01)

A61Q 5/02 (2006.01)

A61K 31/35 (2006.01)

A61P 33/14 (2006.01)

(21) 348306 (22) 1999 06 21

(30) 98 60091658 1998 07 02 US

(86) 1999 06 21 PCT/US99/13925

(87) 2000 01 13 WO00/01347, PCT Gazette nr 02/00

(72) Snyder Daniel Earl

(73) ELI LILLY AND COMPANY, Indianapolis (US)

(54) Szampon do zwalczania wszawicy u ludzi, preparat przeciw wszawicy kondycjonujący włosy, płukanka przeciw wszawicy, zastosowanie spinozyny lub jej pochodnej lub soli do wytwarzania leku do leczenia wszawicy

B1 (11) **197412** (41) 2004 02 09

(51) **A61K 9/127** (2006.01)

A61K 31/473 (2006.01)

A61P 35/00 (2006.01)

(21) 354610 (22) 2000 10 19

(30) 99MI 2219 1999 10 22 IT

(86) 2000 10 19 PCT/EP00/10303

(87) 2001 04 26 WO01/28521, PCT Gazette nr 17/01

(72) Bugatti Carlo

(73) NOVUSPHARMA S.P.A., Mediolan (IT)

(54) Preparat liposomowy zawierający dimaleinian 6,9-bis-[(2-aminoetylo)-amino]benzo[g]izochinolino-5,10-dionu

B1 (11) **197146** (41) 2002 05 06

(51) **A61K 9/16** (2006.01)

A61K 33/06 (2006.01)

A61K 9/20 (2006.01)

A61P 19/10 (2006.01)

(21) 348040 (22) 1999 11 05

(30) 98 9825033 1998 11 13 GB

(86) 1999 11 05 PCT/GB99/03666

(87) 2000 05 25 WO00/28973, PCT Gazette nr 21/00

(72) Piene Jan, Schmidt Dina Dogger

(73) NYCOMED PHARMA AS, Oslo (NO)

(54) Sposób wytwarzania kompozycji wapnia w postaci tabletki do podawania doustnego

B1 (11) **197175** (41) 2003 08 11

(51) **A61K 9/20** (2006.01)

A61K 31/136 (2006.01)

(21) 352276 (22) 2000 07 07

(30) 99 19933148 1999 07 20 DE

(86) 2000 07 07 PCT/EP00/06437

(87) 2001 01 25 WO01/05378, PCT Gazette nr 04/01

(72) Marz Frieder, Von Der Heydt Holger Hans-Hermann, Schmitt Horst

(73) BOEHRINGER INGELHEIM INTERNATIONAL GMBH, Ingelheim am Rhein (DE)

(54) Tabletki do ssania zawierająca ambroksol

B1 (11) **197154** (41) 2002 06 17

(51) **A61L 15/60** (2006.01)

A61F 13/53 (2006.01)

(21) 348872 (22) 1999 12 15

(30) 98 9804361 1998 12 16 SE

(86) 1999 12 15 PCT/SE99/02371

(87) 2000 06 22 WO00/35505, PCT Gazette nr 25/00

(72) Persö Berith, Hagrud Ulrika, Lagerstedt Eidrup Marie-Louise, Hansson Jan

(73) SCA HYGIENE PRODUCTS AB, Göteborg (SE)

(54) Struktura chłonna do wyrobów chłonnych zawierająca częściowo zobojętniony materiał superchłonny oraz wyrób chłonny zawierający taką strukturę chłonną

B1 (11) **197337** (41) 2003 11 03

(51) **A61M 1/10** (2006.01)

(21) 353596 (22) 2002 04 24

(76) Bujalski Waclaw, Warszawa (PL)

(54) Sztuczne serce z zespolonymi komorami

B1 (11) **197359** (41) 2002 01 02

(51) **A61M 5/19** (2006.01)

A61M 5/315 (2006.01)

(62) 341172

(21) 381832 (22) 2000 06 30

(72) Głuszak Jan, Klimont Stanisław

(73) Przedsiębiorstwo Wielobranżowe VET-AGRO Sp. z o.o., Lublin (PL)

(54) Urządzenie strzykawkowe

B1 (11) **197414** (41) 2004 12 27

(51) **A61M 5/30** (2006.01)

A61M 5/303 (2006.01)

A61M 5/48 (2006.01)

(21) 365082 (22) 2001 02 23

(30) 00 0002633 2000 03 01 FR

(86) 2001 02 23 PCT/FR01/00536

(87) 2001 09 07 WO01/64269, PCT Gazette nr 36/01

(72) Alexandre Patrick, Brouquieres Bernard, Gautier Philippe, Roller Denis

(73) CROSSJECT, Paris (FR)

(54) Strzykawka bezigłowa

B1 (11) **197420** (41) 2004 08 23

(51) **A63C 19/10** (2006.01)

(21) 359554 (22) 2001 06 19

(30) 00 0014977 2000 06 19 GB

(86) 2001 06 19 PCT/GB01/02709
 (87) 2001 12 27 WO01/97932, PCT Gazette nr 52/01
 (72) McLaren David, Fyne Rolf
 (73) SNOWVOLUTION LIMITED, Edinburgh (GB)
 (54) Obrotowy stok narciarski

B1 (11) **197354** (41) 2003 12 29
 (51) **B01D 17/04** (2006.01)
C02F 1/40 (2006.01)
E03F 5/14 (2006.01)
 (21) 354629 (22) 2002 06 20
 (76) Pilas Remigiusz, Straszyn (PL)
 (54) Sposób i układ do oczyszczania cieczy technologicznej

B1 (11) **197243** (41) 2004 06 14
 (51) **B01D 27/02** (2006.01)
B01D 35/02 (2006.01)
 (21) 356189 (22) 2000 10 12
 (30) 99 60159018 1999 10 12 US
 (86) 2000 10 12 PCT/US00/28526
 (87) 2001 04 19 WO01/26772, PCT Gazette nr 16/01
 (76) Reid Roger P., Caldwell (US)
 (54) Zespół filtra oraz wymienny wkład filtra

B1 (11) **197130** (41) 2003 08 11
 (51) **B01D 46/52** (2006.01)
 (21) 352355 (22) 2000 05 22
 (30) 99 19924584 1999 05 28 DE
 (86) 2000 05 22 PCT/EP00/04640
 (87) 2000 12 07 WO00/72944, PCT Gazette nr 49/00
 (72) Maus Wolfgang
 (73) EMITEC GESELLSCHAFT FÜR EMISSIONSTECHNOLOGIE MBH, Lohmar (DE)
 (54) Filtr cząstek wykonany z metalu oraz sposób jego wytwarzania

B1 (11) **197212** (41) 2003 09 08
 (51) **B01F 11/00** (2006.01)
B01F 3/08 (2006.01)
 (21) 352593 (22) 2002 03 04
 (72) Bagiński Antoni, Twaróg Władysław, Ziemba Jacek
 (73) Politechnika Wrocławska, Wrocław (PL)
 (54) Układ mieszający i sposób mieszania płynnych składników

B1 (11) **197213** (41) 2003 09 08
 (51) **B01F 11/00** (2006.01)
B01F 3/08 (2006.01)
 (21) 352594 (22) 2002 03 04
 (72) Bagiński Antoni, Twaróg Władysław, Ziemba Jacek
 (73) Politechnika Wrocławska, Wrocław (PL)
 (54) Układ mieszający i sposób mieszania płynnych składników

B1 (11) **197285** (41) 2002 08 26
 (51) **B01J 37/02** (2006.01)
B01J 23/888 (2006.01)
B01J 23/85 (2006.01)
C10G 49/04 (2006.01)
 (21) 349660 (22) 2000 01 13
 (30) 99 231118 1999 01 15 US
 99 231125 1999 01 15 US
 (86) 2000 01 13 PCT/EP00/00355
 (87) 2000 07 20 WO00/41810, PCT Gazette nr 29/00
 (72) Eijsbouts Sonja, Oogjen Bob Gerardus, Homanfree Harmannus Willem, Cerfontain Marinus Bruce, Riley Kenneth Lloyd, Soled Stuart Leon, Miseo Sabato
 (73) ALBEMARLE NETHERLANDS B.V., Amersfoort (NL)
 (54) Sposób wytwarzania kompozycji katalizatora opartego na metalach, kompozycja katalizatora i jej zastosowanie

B1 (11) **197296** (41) 2003 06 16
 (51) **B02C 13/08** (2006.01)
B02C 13/288 (2006.01)
 (21) 351094 (22) 2001 12 10
 (72) Grucza Ginter
 (73) Innowacyjne Przedsiębiorstwo Wielobranżowe POLIN Sp. z o.o., Katowice (PL)
 (54) Sposób rozdrabniania materiałów stałych zwłaszcza węgla w młynie wentylatorowym i młyn wentylatorowy z odsiewaczem i urządzeniem do stabilizacji wentylacji

B1 (11) **197427** (41) 2004 10 18
 (51) **B04B 1/20** (2006.01)
 (21) 362216 (22) 2001 10 23
 (30) 00 10065060 2000 12 27 DE
 (86) 2001 10 23 PCT/EP01/12196
 (87) 2002 07 04 WO02/051550, PCT Gazette nr 27/02
 (72) Hermeler Jürgen, Brüning Paul, Horstkötter Ludger
 (73) WESTFALIA SEPARATOR AG, Oelde (DE)
 (54) Wirówka sedymentacyjna ze ślimakowym urządzeniem wyładowującym bez przegród perforowanych, z wkładką talerzową

B1 (11) **197436** (41) 2004 08 23
 (51) **B05C 1/14** (2006.01)
B32B 15/08 (2006.01)
 (21) 358924 (22) 2001 05 18
 (30) 00 1015260 2000 05 22 NL
 (86) 2001 05 18 PCT/NL01/00381
 (87) 2001 11 29 WO01/89711, PCT Gazette nr 48/01
 (72) Beentjes Petrus Cornelis Jozef
 (73) CORUS STAAL B.V., IJmuiden (NL)
 (54) Sposób i urządzenie do pokrywania przemieszczanej taśmy podłoża metalowego

B1 (11) **197347** (41) 2002 04 08
 (51) **B07B 1/10** (2006.01)
B01D 33/056 (2006.01)
 (21) 350017 (22) 2001 10 08
 (76) Smykla Marian, Tarnobrzeg (PL)
 (54) Sito obrotowe

B1 (11) **197287** (41) 2003 08 11
 (51) **B09B 3/00** (2006.01)
C05F 7/00 (2006.01)
 (21) 352048 (22) 2002 02 06
 (72) Anders Dorota
 (73) BESKID Spółka z o.o., Żywiec (PL)
 (54) Sposób unieszkodliwiania popielnicowej ziemi okrzemkowej

B1 (11) **197310** (41) 2003 12 01
 (51) **B21D 26/02** (2006.01)
 (21) 353865 (22) 2000 09 08
 (30) 99 60152601 1999 09 08 US
 (86) 2000 09 08 PCT/CA00/01033
 (87) 2001 03 15 WO01/17709, PCT Gazette nr 11/01
 (72) Morris Brian, Deveny Flavia F., Kessen Mark A.
 (73) COSMA INTERNATIONAL INC., Concord (CA)
 (54) Sposób wytwarzania wzmocnionych rurowych elementów konstrukcyjnych kształtowanych hydrodynamicznie oraz wzmocniony rurowy element konstrukcyjny kształtowany hydrodynamicznie

B1 (11) **197343** (41) 2002 11 04
 (51) **B21H 3/04** (2006.01)
 (21) 350077 (22) 2000 03 10
 (86) 2000 03 10 PCT/US00/06454
 (87) 2001 09 20 WO01/68288, PCT Gazette nr 38/01
 (72) Brinkman Robert J., Francia Paul P., Belpanno Sandro G.

(73) C.J. WINTER MACHINE TECHNOLOGIES, INC., Rochester (US)
 (54) Przyrząd do końcowej obróbki w walcowaniu gwintów

B1 (11) **197428** (41) 2004 08 09
 (51) **B22C 5/04** (2006.01)
B22C 5/08 (2006.01)
B22C 5/18 (2006.01)
 (21) 358228 (22) 2001 06 16
 (30) 00 10030675 2000 06 23 DE
 (86) 2001 06 16 PCT/DE01/02259
 (87) 2001 12 27 WO01/98001, PCT Gazette nr 52/01
 (72) Greissing Uwe, Adelman Dieter, Eirich Paul, Duerr Herbert, Diem Winfried
 (73) MASCHINENFABRIK GUSTAV EIRICH GmbH CO.KG, Hardheim (DE)
 (54) Sposób i urządzenie do przygotowywania masy formierskiej

B1 (11) **197374** (41) 2004 09 20
 (51) **B23B 27/16** (2006.01)
 (21) 360713 (22) 2001 08 22
 (30) 00 0003120 2000 09 05 SE
 (86) 2001 08 22 PCT/SE01/01790
 (87) 2002 03 14 WO02/20201, PCT Gazette nr 11/02
 (72) Isaksson Robert
 (73) Sandvik Intellectual Property AB, Sandviken (SE)
 (54) Wkładka tnąca przeznaczona dla narzędzi do toczenia pracujących w ciężkich warunkach skrawania

B1 (11) **197268** (41) 2004 05 31
 (51) **B23H 9/06** (2006.01)
 (21) 357426 (22) 2002 11 28
 (76) Warsz Aleksander, Gliwice (PL)
 (54) Urządzenie do wykonywania na powierzchniach metalowych trwałych znaków oraz sposób wykonywania na powierzchniach metalowych trwałych znaków

B1 (11) **197177** (41) 2004 08 09
 (51) **B23K 1/19** (2006.01)
F27D 1/12 (2006.01)
 (21) 358206 (22) 2001 03 21
 (30) 00 20000065 2000 03 21 FI
 (86) 2001 03 21 PCT/FI01/00280
 (87) 2001 09 27 WO01/71267, PCT Gazette nr 39/01
 (72) Saarinen Risto, Leppanen Yrjö
 (73) OUTOKUMPU OYJ, Espoo (FI)
 (54) Element chłodzący i sposób wytwarzania elementu chłodzącego

B1 (11) **197271** (41) 2005 02 07
 (51) **B23P 19/06** (2006.01)
B25B 21/00 (2006.01)
 (21) 366611 (22) 2002 01 22
 (30) 01 10102690 2001 01 22 DE
 01 10102703 2001 01 22 DE
 01 10102705 2001 01 22 DE
 (86) 2002 01 22 PCT/EP02/00586
 (87) 2002 07 25 WO02/57434, PCT Gazette nr 30/02
 (72) Gasser Daniel
 (73) SFS INTEC HOLDING AG, Heerbrugg (CH)
 (54) Urządzenie do wkręcania elementów mocujących

B1 (11) **197224** (41) 2006 05 15
 (51) **B23P 6/00** (2006.01)
B23F 11/00 (2006.01)
 (21) 374926 (22) 2005 05 09
 (72) Kozik Bogusław, Kozik Wiesław
 (73) Kozik Bogusław, Kozik Wiesław Zakład Usług Mechanicznych TARKOM, Tarnów (PL)
 (54) Sposób regeneracji wirników śrubowych oraz zestaw przyrządów do regeneracji wirników śrubowych

B1 (11) **197173** (41) 2001 08 27
 (51) **B24B 5/38** (2006.01)
E01B 31/17 (2006.01)
 (21) 345908 (22) 2001 02 14
 (30) 00 20002815 2000 02 16 DE
 (72) Hertelendi Josef
 (73) Robel Bahnbaumaschinen GmbH, Freilassing (DE)
 (54) Urządzenie do szlifowania szyn

B1 (11) **197426** (41) 2004 11 02
 (51) **B24B 7/18** (2006.01)
B24B 41/047 (2006.01)
 (21) 362679 (22) 2002 01 25
 (30) 01 0100416 2001 02 06 SE
 (86) 2002 01 25 PCT/SE02/00124
 (87) 2002 08 15 WO02/62524, PCT Gazette nr 33/02
 (76) HTC SWEDEN AB, Söderköping (SE); , ()
 (54) Układ w ruchomym urządzeniu do wyrównywania powierzchni podłogowych

B1 (11) **197391** (41) 2005 01 10
 (51) **B24C 3/30** (2006.01)
B24C 9/00 (2006.01)
 (21) 365733 (22) 2001 05 28
 (30) 00 200000836 2000 05 26 DK
 (86) 2001 05 28 PCT/DK01/00371
 (87) 2001 11 29 WO01/89768, PCT Gazette nr 48/01
 (76) Schmidt Thomas Tygesen, Braedstrup (DK)
 (54) Sposób i instalacja do czyszczenia drogą obróbki strumieniowo-ściernej przedmiotów metalowych

B1 (11) **197222** (41) 2002 03 25
 (51) **B26D 3/08** (2006.01)
B26D 1/22 (2006.01)
B65D 57/00 (2006.01)
 (21) 345632 (22) 2001 02 03
 (23) 2000 09 19 MTP- TAROPAK@aut_upr = (76) Jaksina Dorota, Gdynia (PL); Jaksina Cezary, Gdynia (PL)
 (54) Sposób i urządzenie do wytwarzania materiałów wyścielających z odpadowych arkuszy kartonu, tektury lub papieru

B1 (11) **197234** (41) 2003 12 15
 (51) **B28D 1/22** (2006.01)
B23D 19/02 (2006.01)
 (21) 353958 (22) 2001 08 02
 (30) 00 200002046 2000 08 02 ES
 (86) 2001 08 02 PCT/ES01/00313
 (87) 2002 02 14 WO02/11962, PCT Gazette nr 07/02
 (72) Torrents I Comas Josep
 (73) GERMANS BOADA, S.A., Rubi (ES)
 (54) Przyrząd do cięcia wyrobów ceramicznych

B1 (11) **197246** (41) 2004 12 13
 (51) **B29B 13/06** (2006.01)
F26B 17/12 (2006.01)
 (21) 364818 (22) 2000 11 29
 (30) 99 19957664 1999 11 30 DE
 (86) 2000 11 29 PCT/EP00/11972
 (87) 2001 06 07 WO01/39947, PCT Gazette nr 23/01
 (72) Ludwig Alfons, Pille Ragnhild, Pipper Gunter
 (73) BASF AKTIENGESELLSCHAFT, Ludwigshafen (DE)
 (54) Sposób i urządzenie do ciągłego suszenia i postkondensacji granulatu polikondensatu w fazie stałej oraz zastosowanie tego sposobu i urządzenia

B1 (11) **197148** (41) 2004 07 26
 (51) **B29C 49/12** (2006.01)
B29C 49/48 (2006.01)

(21) 357372 (22) 2001 02 19
 (30) 00 20000336 2000 02 22 CH
 (86) 2001 02 19 PCT/IB01/00278
 (87) 2001 08 30 WO01/62470, PCT Gazette nr 35/01
 (72) Mennel Walter
 (73) ALPLA-WERKE ALWIN LEHNER GmbH UND CO. KG, Hard (AT)
 (54) Sposób i urządzenie do wytwarzania rozdmuchiwanego pojemnika

B1 (11) **197273** (41) 2002 10 21
 (51) **B29C 59/02** (2006.01)
F16L 3/26 (2006.01)
H02G 3/04 (2006.01)

(21) 349956 (22) 2001 01 24
 (30) 00 0000850 2000 01 24 FR
 (86) 2001 01 24 PCT/FR01/00221
 (87) 2001 07 26 WO01/53064, PCT Gazette nr 30/01
 (72) Claisse Jean-Jacques, Albert Christophe, Dumon Paul
 (73) PLANET WATTOHM, Senlis (FR)
 (54) Sposób wytwarzania profilu w kształcie litery „U” dla korytka, profil w kształcie litery „U” dla korytka oraz korytka do okablowania elektrycznego

B1 (11) **197435** (41) 2004 07 26
 (51) **B29C 65/48** (2006.01)
B29C 65/52 (2006.01)
G11B 7/26 (2006.01)

(21) 357594 (22) 2001 02 21
 (30) 00 10008111 2000 02 22 DE
 (86) 2001 02 21 PCT/EP01/01979
 (87) 2001 08 30 WO01/62473, PCT Gazette nr 35/01
 (72) Eichseder Martin
 (73) KRAUSS-MAFFEI KUNSTSTOFFTECHNIK GmbH, Monachium (DE)
 (54) Urządzenie do próżniowego prasowania krążkowych podłoży, a zwłaszcza podłoży DVD

B1 (11) **197324** (41) 2002 08 26
 (51) **B31B 23/60** (2006.01)
B29C 65/78 (2006.01)
B31B 23/14 (2006.01)

(21) 345962 (22) 2001 02 20
 (72) Stępień Ryszard
 (73) Zakłady Tworzyw i Farb Sp. z o.o., Złoty Stok (PL)
 (54) Sposób i urządzenie do produkcji wielkogabarytowych worków foliowych

B1 (11) **197245** (41) 2005 01 24
 (51) **B41J 15/04** (2006.01)
B41J 29/58 (2006.01)

(21) 366046 (22) 2001 12 18
 (30) 01 10109882 2001 02 22 DE
 (86) 2001 12 18 PCT/EP01/14977
 (87) 2002 09 06 WO02/68351, PCT Gazette nr 36/02
 (72) Korthäuer Manfred
 (73) ESPERA-WERKE GmbH, Duisburg (DE)
 (54) Urządzenie do nadrukowywania taśmy zwojowej lub etykiet przywartych do taśmy zwojowej

B1 (11) **197280** (41) 2004 06 28
 (51) **B41J 2/175** (2006.01)

(21) 356443 (22) 2001 01 31
 (30) 00 495060 2000 01 31 US
 00 556879 2000 04 19 US
 (86) 2001 01 31 PCT/US01/03121
 (87) 2001 08 02 WO01/54912, PCT Gazette nr 31/01
 (72) Sturgeon Scott D., Steinmetz Charles R., Johnson David C.
 (73) HEWLETT-PACKARD COMPANY, Fort Collins (US)

(54) Wymienny pojemnik na atrament do układu strumieniowej drukarki atramentowej i sposób elektrycznego połączenia wymiennego pojemnika na atrament zamontowanego na karetkę ze stacją załadowniczą

B1 (11) **197394** (41) 2005 01 10
 (51) **B41J 2/175** (2006.01)

(21) 365774 (22) 2001 02 28
 (30) 00 00106428 2000 04 03 CN
 00 00109059 2000 06 02 CN
 00 00122540 2000 07 31 CN
 00 00131642 2000 10 12 CN
 00 00133063 2000 11 18 CN
 (86) 2001 02 28 PCT/CN01/00312
 (87) 2001 10 25 WO01/78988, PCT Gazette nr 43/01

(72) Xiao Qingguo, Li Yu
 (73) UNICORN IMAGE PRODUCTS CO. LTD. OF ZHUHAI, Zhuhai (CN)
 (54) Wkład na atrament, zawór jednodrogowy do sterowania przepływem atramentu, sposób napełniania atramentem i urządzenie do napełniania tego wkładu

B1 (11) **197363** (41) 2004 11 15
 (51) **B42D 15/00** (2006.01)
B42D 15/10 (2006.01)

(21) 363370 (22) 2002 02 28
 (30) 01 10111851 2001 03 01 DE
 (86) 2002 02 28 PCT/DE02/00747
 (87) 2002 09 12 WO02/70278, PCT Gazette nr 37/02
 (72) Puttkammer Frank
 (73) WHD ELEKTRONISCHE PRÜFTECHNIK GmbH, Dresden (DE)
 (54) Element zabezpieczający przyczepny powierzchniowo

B1 (11) **197134** (41) 2004 08 23
 (51) **B44F 1/12** (2006.01)
B41M 3/14 (2006.01)
B41N 1/06 (2006.01)
B41C 1/02 (2006.01)

(21) 359028 (22) 2001 03 26
 (30) 00 10015097 2000 03 28 DE
 (86) 2001 03 26 PCT/EP01/03418
 (87) 2001 10 04 WO01/72525, PCT Gazette nr 40/01
 (72) Baldus Christof, Daniel Franz, Preidt Adolf, Rebele Theodor
 (73) GIESECKE & DEVRIENT GmbH, München (DE)
 (54) Nośnik danych i sposób jego wytwarzania oraz matryca do druku wklęsłego i sposób jej wytwarzania

B1 (11) **197225** (41) 2003 01 13
 (51) **B60J 1/14** (2006.01)
B60J 10/00 (2006.01)

(21) 348615 (22) 2001 07 09
 (72) Dzimiński Jan, Nizio Marek
 (73) Dzimiński Jan ALUCAR Zakład Produkcyjno-Usługowo-Handlowy Zakład Pracy Chronionej, Żagań (PL)
 (54) Mechanizm uchylny okna

B1 (11) **197445** (41) 2000 02 28
 (51) **B60K 11/06** (2006.01)

(21) 335070 (22) 1999 08 24
 (30) 98 9810665 1998 08 24 FR
 (72) Cottereau Marc, Rhoumy Philippe
 (73) Filterwerk Mann + Hummel GmbH, Ludwigsburg (DE)
 (54) Urządzenie do odprowadzania ciepła z przedziału silnikowego samochodu

B1 (11) **197290** (41) 2001 07 16
 (51) **B60N 2/46** (2006.01)

(21) 337644 (22) 2000 01 03
 (72) De Filippo Emilio
 (73) Gestind Poland Sp. z o.o., Bielsko-Biała (PL)
 (54) Podłokietnik siedzenia pojazdu

B1 (11) **197353** (41) 2002 08 26
 (51) **B61L 1/18** (2006.01)
B61L 23/14 (2006.01)
 (21) 346024 (22) 2001 02 20
 (72) Baran Jan, Cygoń Piotr, Malcharek Marian, Okaj Andrzej, Pisarek Tomasz
 (73) Bombardier Transportation (ZWUS) Polska Spółka z o.o., Katowice (PL)
 (54) Bezprzewodowy czujnik niezajątości odcinków toru, zwłaszcza dla samoczynnej sygnalizacji przejazdowej

B1 (11) **197226** (41) 2004 06 28
 (51) **B63B 35/32** (2006.01)
 (21) 357965 (22) 2002 12 23
 (76) Bujalski Wacław, Warszawa (PL)
 (54) Statek ratowniczy do usuwania skutków katastrof tankowców

B1 (11) **197346** (41) 2004 01 26
 (51) **B63B 35/40** (2006.01)
B63C 1/02 (2006.01)
 (21) 355141 (22) 2002 07 22
 (72) Soyka Piotr, Juchniewicz Krzysztof, Stryjewski Andrzej, Wirecki Andrzej, Woźniak Henryk
 (73) Gdańska Stocznia Remontowa im. J. Piłsudskiego Spółka Akcyjna, Gdańsk (PL)
 (54) Sposób dokowania dwukadłubowych obiektów pływających

B1 (11) **197398** (41) 2003 06 30
 (51) **B63H 23/36** (2006.01)
 (21) 351882 (22) 2000 05 04
 (30) 99 9902029 1999 05 31 SE
 (86) 2000 05 04 PCT/SE00/00867
 (87) 2000 12 07 WO00/73140, PCT Gazette nr 49/00
 (72) Bokedal Nils
 (73) Skandiaverken Flexitube AB, Lysekil (SE)
 (54) Pochwa wału śrubowego

B1 (11) **197399** (41) 2003 06 30
 (51) **B63H 23/36** (2006.01)
 (21) 351883 (22) 2000 05 04
 (30) 99 9902030 1999 05 31 SE
 (86) 2000 05 04 PCT/SE00/00865
 (87) 2000 12 07 WO00/73139, PCT Gazette nr 49/00
 (72) Bokedal Nils
 (73) Skandiaverken Flexitube AB, Lysekil (SE)
 (54) Sposób montażu pochwy wału śrubowego

B1 (11) **197320** (41) 2003 05 19
 (51) **B65B 31/04** (2006.01)
 (21) 351673 (22) 2000 05 18
 (30) 99 99110049 1999 05 21 EP
 (86) 2000 05 18 PCT/EP00/04518
 (87) 2000 11 30 WO00/71422, PCT Gazette nr 48/00
 (72) Lanza Fabrizio
 (73) ARACARIA B.V., Amsterdam (NL)
 (54) Ręczna pompa ssąca

B1 (11) **197382** (41) 2001 12 17
 (51) **B65D 17/32** (2006.01)
B65D 17/34 (2006.01)
 (21) 345461 (22) 1999 07 12
 (30) 98 29812116 1998 07 10 DE

(86) 1999 07 12 PCT/DE99/02121
 (87) 2000 01 20 WO00/02785, PCT Gazette nr 03/00
 (76) Schley Alexander, Bamberg (DE)
 (54) Wieczko do ponownego zamykania puszdki do napojów

B1 (11) **197272** (41) 2002 08 12
 (51) **B65D 41/34** (2006.01)
 (21) 349612 (22) 1999 12 22
 (30) 99 224962 1999 01 04 US
 (86) 1999 12 22 PCT/US99/30568
 (87) 2000 07 13 WO00/40473, PCT Gazette nr 28/00
 (72) Wan Min Miles, Mueller Manuel J., Hierzer Valentin, Deubel Donald
 (73) Obrist Closures Switzerland GmbH, Reinach (CH)
 (54) Zamknięcie z zabezpieczeniem wskazującym na otwieranie pojemnika

B1 (11) **197145** (41) 2002 04 22
 (51) **B65D 43/06** (2006.01)
B65D 21/036 (2006.01)
 (21) 347933 (22) 1999 11 12
 (30) 98 19855361 1998 12 01 DE
 (86) 1999 11 12 PCT/DE99/03605
 (87) 2000 06 08 WO00/32490, PCT Gazette nr 23/00
 (72) Blumenschein Marcus
 (73) JOKEY PLASTIK WIPPERFÜRTH GMBH, Wipperfürth (DE)
 (54) Pojemnik z tworzywa sztucznego z pokrywą

B1 (11) **197155** (41) 2002 04 22
 (51) **B65D 5/50** (2006.01)
B65D 25/10 (2006.01)
 (21) 347907 (22) 1999 10 13
 (30) 98 199801312 1998 10 14 DK
 (86) 1999 10 13 PCT/DK99/00544
 (87) 2000 04 20 WO00/21845, PCT Gazette nr 16/00
 (72) Sogaard Irene, Thomsen Tina
 (73) LEGO A/S, Billund (DK)
 (54) Opakowanie dla zabawki

B1 (11) **197418** (41) 2004 02 09
 (51) **B65D 51/18** (2006.01)
B65D 41/62 (2006.01)
 (21) 354727 (22) 2000 11 16
 (30) 99 444198 1999 11 19 US
 (86) 2000 11 16 PCT/US00/42193
 (87) 2001 05 31 WO01/38177, PCT Gazette nr 22/01
 (72) Kline Thomas A.
 (73) RIEKE CORPORATION, Auburn (US)
 (54) Nakładka z tworzywa sztucznego do sygnalizowania próby otwarcia zespołu zamykającego pojemnika

B1 (11) **197152** (41) 2000 04 25
 (51) **B65D 71/28** (2006.01)
B65D 1/28 (2006.01)
B65D 71/00 (2006.01)
 (21) 336182 (22) 1999 10 22
 (30) 98 9800757 1998 10 22 BE
 (72) Isenborghs Francis
 (73) D.W.PLASTICS, naamloze vennotschap, Bilzen (BE)
 (54) Klatka z tworzywa sztucznego, wyposażona w przynajmniej jeden uchwyt

B1 (11) **197262** (41) 2003 08 25
 (51) **B65D 81/32** (2006.01)
B65D 1/24 (2006.01)
B65D 85/72 (2006.01)
 (21) 352306 (22) 2002 02 18

(72) Braniecki Paweł, Magda Janusz, Maj Krzysztof, Nowaczyk Wojciech
 (73) INLINE POLAND Sp.z o.o., Poznań (PL)
 (54) Pojemnik wielokomorowy, zwłaszcza do produktów spożywczych

B1 (11) **197386** (41) 2002 01 28

(51) **B65D 81/32** (2006.01)

B65D 47/08 (2006.01)

B65D 1/04 (2006.01)

(21) 346133 (22) 1999 07 29

(30) 98 98810765 1998 08 10 EP

(86) 1999 07 29 PCT/CH99/00354

(87) 2000 02 24 WO00/09413, PCT Gazette nr 08/00

(72) Künz Hans

(73) ALPLA-WERKE ALWIN LEHNER GmbH & CO.KG, Hard (AT)

(54) Butelka wielokomorowa z tworzywa sztucznego wytworzona w procesie rozdmuchiwania i zamknięcie do butelki wielokomorowej

B1 (11) **197432** (41) 2002 02 25

(51) **B65D 83/04** (2006.01)

A61J 7/04 (2006.01)

(21) 346705 (22) 1999 08 16

(30) 98 1009878 1998 08 17 NL

(86) 1999 08 16 PCT/NL99/00519

(87) 2000 02 24 WO00/09419, PCT Gazette nr 08/00

(72) Van Dulleman Marlies, Schulte Mark Herman Hendrik

(73) N.V.ORGANON, Oss (NL)

(54) Urządzenie do wydawania tabletek

B1 (11) **197141** (41) 2004 12 13

(51) **B65F 1/16** (2006.01)

(21) 364799 (22) 2000 07 13

(30) 99 29913537 1999 08 03 DE

00 10004116 2000 01 31 DE

(86) 2000 07 13 PCT/EP00/06703

(87) 2001 02 08 WO01/09010, PCT Gazette nr 06/01

(72) Wunsch Claus, Bensheim (DE)

(54) Zbiornik do gromadzenia, przechowywania i transportu materiałów

B1 (11) **197356** (41) 2002 08 12

(51) **B65G 17/02** (2006.01)

(21) 345678 (22) 2001 02 06

(72) Drózd Adam

(73) INTERNATIONAL TOBACCO MACHINERY Poland Ltd., Radom (PL)

(54) Sposób mocowania taśmy transportowej do konstrukcji wspierającej przenośnika

B1 (11) **197135** (41) 2004 08 23

(51) **B67D 1/06** (2006.01)

(21) 358921 (22) 2001 05 31

(30) 00 1015368 2000 05 31 NL

(86) 2001 05 31 PCT/NL01/00423

(87) 2001 12 06 WO01/92142, PCT Gazette nr 49/01

(72) Van Der Klaauw Guido Petrus Johannes, Bax Bart Jan, Van Duuren Marius Corstiaan

(73) HEINEKEN TECHNICAL SERVICES B.V., Zoeterwoude (NL)

(54) Zespół do dozowania napoju, urządzenie dozujące napój, pojemnik na napój gazowany i przewód dozujący do zespołu do dozowania napoju

B1 (11) **197139** (41) 2002 10 21

(51) **C02F 11/14** (2006.01)

C02F 1/54 (2006.01)

(21) 350025 (22) 2000 02 03

(30) 99 9900084 1999 02 08 BE

(86) 2000 02 03 PCT/BE00/00014

(87) 2000 08 17 WO00/47527, PCT Gazette nr 33/00

(72) Remy Marc Joseph Henri, Poisson Regis, Langelin Henri Rene, Judenne Eric

(73) S.A. LHOIST RECHERCHE ET DEVELOPPEMENT, Ottignies-Louvain-la-Neuve (BE)

(54) Sposób kondycjonowania szlamu

B1 (11) **197176** (41) 2005 02 21

(51) **C03C 13/06** (2006.01)

(21) 367100 (22) 2002 04 03

(30) 01 0104967 2001 04 11 FR

(86) 2002 04 03 PCT/FR02/01147

(87) 2002 10 24 WO02/83587, PCT Gazette nr 43/02

(72) Vignesoult Serge, Teyssedre Laurent

(73) SAINT-GOBAIN ISOVER, Courbevoie (FR)

(54) Wełna mineralna i jej zastosowanie

B1 (11) **197236** (41) 2004 09 20

(51) **C03C 13/06** (2006.01)

(21) 360949 (22) 2001 12 19

(30) 00 20002827 2000 12 22 FI

(86) 2001 12 19 PCT/FI01/01126

(87) 2002 07 04 WO02/051766, PCT Gazette nr 27/02

(72) Hakala Jan

(73) PAROC OY AB, Vantaa (FI)

(54) Wsad surowcowy do wytwarzania włókien mineralnych i sposób wytwarzania włókien mineralnych

B1 (11) **197313** (41) 2006 06 12

(51) **C04B 18/14** (2006.01)

C04B 7/02 (2006.01)

B09B 3/00 (2006.01)

(21) 371460 (22) 2004 11 29

(72) Garbacik Albin, Grabowski Zbigniew, Szymacha Marek, Matuszczyk Bronisław

(73) Zakład Odzysku Surowców MADROHUT Sp. z o.o., Kraków (PL)

(54) Sposób wytwarzania kompozytu żelazonośnego do produkcji klinkieru portlandzkiego

B1 (11) **197205** (41) 2004 05 17

(51) **C04B 28/36** (2006.01)

(21) 356973 (22) 2002 11 06

(72) Orłowski Juri, Leszczewski Mariusz, Leszczewski Dariusz

(73) Uniwersytet Warmiński - Mazurski w Olsztynie, Olsztyn (PL)

(54) Elektroizolacyjny materiał budowlany

B1 (11) **197206** (41) 2003 12 01

(51) **C04B 28/36** (2006.01)

(21) 354150 (22) 2002 05 27

(72) Orłowski Juri, Kozłowski Andrzej, Ciak Natalia, Leszczewski Mariusz, Leszczewski Dariusz

(73) Uniwersytet Warmiński-Mazurski w Olsztynie, Olsztyn (PL)

(54) Antyradiacyjny materiał budowlany

B1 (11) **197443** (41) 1999 12 06

(51) **C04B 41/49** (2006.01)

C09D 183/04 (2006.01)

C09D 183/14 (2006.01)

(21) 333402 (22) 1999 05 27

(30) 98 19824188 1998 05 29 DE

(72) Kirchmeyer Stephan, Mechtel Markus, Käsler Karl-Heinz

(73) BAYER AKTIENGESELLSCHAFT, Leverkusen (DE)

(54) Wodny preparat do obróbki mineralnych materiałów budowlanych, sposób jego wytwarzania i zastosowania

B1 (11) **197415** (41) 2004 09 06
 (51) **C07C 211/11** (2006.01)
C07C 209/06 (2006.01)
 (21) 358948 (22) 2003 03 03
 (72) Milchert Eugeniusz, Lewandowski Grzegorz, Bartkowiak Marcin
 (73) Politechnika Szczecińska, Szczecin (PL)
 (54) Sposób otrzymywania 1,2-diaminopropanu i polipropylenu-amin z 1,2-dichloropropanu

B1 (11) **197293** (41) 2001 08 13
 (51) **C07C 217/52** (2006.01)
C07C 13/18 (2006.01)
C07C 15/24 (2006.01)
C07D 295/096 (2006.01)
C07D 207/04 (2006.01)
A61K 31/40 (2006.01)
A61P 25/00 (2006.01)
A61P 25/00 (2006.01)
 (21) 343425 (22) 1999 04 01
 (30) 98 60080347 1998 04 01 US
 99 60118954 1999 02 05 US
 (86) 1999 04 01 PCT/CA99/00280
 (87) 1999 10 07 WO99/50225, PCT Gazette nr 40/99
 (72) Bain Allen I., Beatch Gregory N., Longley Cindy J., Plouvier Bertrand M., Sheng Tao, Walker Michael J. A., Wall Richard A., Yong Sandro L., Zhu Jigun, Zolotoy Alexander B.
 (73) CARDIOME PHARMA CORP., Vancouver (CA)
 (54) Nowe eterowe pochodne aminocykloheksylowe, kompozycje zawierające te związki oraz zastosowanie tych związków

B1 (11) **197181** (41) 2001 10 08
 (51) **C07C 235/56** (2006.01)
A61K 31/165 (2006.01)
 (21) 344185 (22) 1999 05 11
 (30) 98 9810356 1998 05 15 GB
 99 9905970 1999 03 17 GB
 (86) 1999 05 11 PCT/GB99/01491
 (87) 1999 11 25 WO99/59960, PCT Gazette nr 47/99
 (72) Brown Dearg Sutherland, Brown George Robert
 (73) ASTRAZENECA AB, Södertälje (SE)
 (54) Pochodna benzamidowa, sposób jej wytwarzania, jej kompozycja farmaceutyczna i jej zastosowanie do wytwarzania leku

B1 (11) **197127** (41) 2003 02 10
 (51) **C07C 249/02** (2006.01)
 (21) 349109 (22) 2001 08 08
 (72) Szłyk Edward, Surdykowski Andrzej, Barwiołek Magdalena
 (73) Uniwersytet Mikołaja Kopernika, Toruń (PL)
 (54) Nowe asymetryczne optycznie czynne zasady Schiffa oraz sposób ich wytwarzania

B1 (11) **197319** (41) 1999 12 20
 (51) **C07C 31/125** (2006.01)
C07C 43/13 (2006.01)
C07C 305/06 (2006.01)
C11D 1/14 (2006.01)
 (21) 333503 (22) 1997 11 25
 (30) 96 755843 1996 11 26 US
 96 755827 1996 11 26 US
 (86) 1997 11 25 PCT/EP97/06694
 (87) 1998 06 04 WO98/23566, PCT Gazette nr 22/98
 (72) Kravetz Louis, Murray Brendan Dermot, Singleton David Michael
 (73) SHELL INTERNATIONALE RESEARCH MAATSCHAPPIJ B.V., Haga (NL)
 (54) Kompozycja rozgałęzionych pierwszorzędowych alkoholi, sposób jej wytwarzania oraz kompozycja detergentowa

B1 (11) **197379** (41) 2001 02 26
 (51) **C07C 311/08** (2006.01)
C07C 311/08 (2006.01)
A61K 31/18 (2006.01)
A61P 9/04 (2006.01)
A61P 9/06 (2006.01)
 (21) 340805 (22) 1998 10 09
 (30) 97 9722662 1997 10 27 GB
 (86) 1998 10 09 PCT/EP98/06641
 (87) 1999 05 06 WO99/21829, PCT Gazette nr 18/99
 (72) Appleby Ian Colin, Newbury Trevor Jack, Nichols Gary
 (73) PFIZER RESEARCH AND DEVELOPMENT COMPANY, N.V./S.A., Dublin (IE)
 (54) Krystaliczne polimorfy dofetylidu, sposoby ich wytwarzania, środki farmaceutyczne i zastosowanie tych polimorfów dofetylidu

B1 (11) **197341** (41) 2002 04 08
 (51) **C07C 39/21** (2006.01)
C07C 33/26 (2006.01)
 (21) 347548 (22) 1999 10 28
 (30) 98 9813747 1998 11 02 FR
 (86) 1999 10 28 PCT/FR99/02637
 (87) 2000 05 11 WO00/26167, PCT Gazette nr 19/00
 (72) Bernardon Jean-Michel
 (73) GALDERMA RESEARCH & DEVELOPMENT, S.N.C., Valbonne (FR)
 (54) Związki analogi witaminy D, ich zastosowanie oraz kompozycje zawierające te związki

B1 (11) **197178** (41) 2001 08 27
 (51) **C07C 41/03** (2006.01)
B01J 31/00 (2006.01)
 (21) 338530 (22) 2000 02 18
 (72) Hreczuch Wiesław, Bekierz Gerard, Pyżalski Kazimierz, Waćkowski Janusz, Tomik Zbigniew, Szymanowski Jan, Rolnik Krystyna, Roguska Dorota, Siwek Zenona, Wietrzyńska-Lalak Zofia, Trathnigg Bernard, Dziwiński Euzebiusz, Stempińska Teresa, Domarecki Władysław, Zdunek Artur
 (73) Instytut Ciężkiej Syntezy Organicznej BLACHOWNIA, Kędzierzyn-Koźle (PL); Hreczuch Wiesław, Kędzierzyn-Koźle (PL); Bekierz Gerard, Kędzierzyn-Koźle (PL); Pyżalski Kazimierz, Kędzierzyn-Koźle (PL); Waćkowski Janusz, Kędzierzyn-Koźle (PL); Tomik Zbigniew, Kędzierzyn-Koźle (PL); Szymanowski Jan, Poznań (PL); Rolnik Krystyna, Kędzierzyn-Koźle (PL); Roguska Dorota, Kędzierzyn-Koźle (PL); Siwek Zenona, Kędzierzyn-Koźle (PL); Wietrzyńska-Lalak Zofia, Kędzierzyn-Koźle (PL); Dziwiński Euzebiusz, Kędzierzyn-Koźle (PL); Stempińska Teresa, Kędzierzyn-Koźle (PL); Domarecki Władysław, Kędzierzyn-Koźle (PL); Zdunek Artur, Kędzierzyn-Koźle (PL)
 (54) Sposób katalitycznego oksyalkilenowania

B1 (11) **197377** (41) 2002 08 12
 (51) **C07C 68/00** (2006.01)
C07C 69/00 (2006.01)
C08G 64/36 (2006.01)
 (21) 345739 (22) 2001 02 08
 (72) Kuczyńska Longina, Skupińska Jadwiga, Wielgosz Zbigniew
 (73) Instytut Chemii Przemysłowej im. Prof. I. Mościckiego, Warszawa (PL)
 (54) Sposób wytwarzania aromatycznych węglanów lub poliwęglanów

B1 (11) **197195** (41) 2005 05 02
 (51) **C07C 68/06** (2006.01)
C07C 69/96 (2006.01)
C07D 317/36 (2006.01)
 (21) 363197 (22) 2003 10 29
 (72) Rokicki Gabriel, Parzuchowski Paweł, Rakoczy Paweł, Maciejewski Dominik

(73) Politechnika Warszawska, Warszawa (PL)

(54) Sposób wytwarzania węglanu gliceryny

B1 (11) **197196** (41) 2005 04 18

(51) **C07C 68/06** (2006.01)

C07D 319/04 (2006.01)

(21) 362641 (22) 2003 10 06

(72) Rokicki Gabriel, Pawłowski Piotr

(73) Politechnika Warszawska, Warszawa (PL)

(54) Sposób wytwarzania węglanu trimetyleny

B1 (11) **197291** (41) 1999 10 11

(51) **C07C 69/82** (2006.01)

C07C 67/48 (2006.01)

C07C 67/52 (2006.01)

(21) 325787 (22) 1998 04 10

(72) Fiszer Renata, Makuch Maria, Błaszkiwicz Franciszek, Cichal

Tomasz, Konojacki Zbigniew, Lipiński Bogdan, Pastuchow Jan

(73) Instytut Ciężkiej Syntezy Organicznej BLACHOWNIA, Kędzierzyn-Koźle (PL)

(54) Sposób otrzymywania izoftalanu dimetylu i tereftalanu dimetylu z odpadowej frakcji z procesu wytwarzania tereftalanu dimetylu

B1 (11) **197292** (41) 1999 10 11

(51) **C07C 69/82** (2006.01)

C07C 67/48 (2006.01)

C07C 67/52 (2006.01)

(21) 325788 (22) 1998 04 10

(72) Fiszer Renata, Makuch Maria, Błaszkiwicz Franciszek, Cichal

Tomasz, Lipiński Bogdan, Pastuchow Jan, Wołczyński Mirosław

(73) Instytut Ciężkiej Syntezy Organicznej BLACHOWNIA, Kędzierzyn-Koźle (PL)

(54) Sposób otrzymywania izoftalanu dimetylu i tereftalanu dimetylu z odpadowej frakcji z procesu wytwarzania tereftalanu dimetylu

B1 (11) **197406** (41) 2001 09 24

(51) **C07D 207/12** (2006.01)

C07D 209/52 (2006.01)

C07C 381/10 (2006.01)

C07D 219/06 (2006.01)

C07D 221/16 (2006.01)

C07D 221/22 (2006.01)

C07F 7/10 (2006.01)

(21) 344043 (22) 1999 05 10

(30) 98 19821418 1998 05 13 DE

(86) 1999 05 10 PCT/DE99/01417

(87) 1999 11 18 WO99/58500, PCT Gazette nr 46/99

(72) Reggelin Michael, Heinrich Timo, Junker Bernd, Antel Jochen, Preuschhoff Ulf

(73) SOLVAY PHARMACEUTICALS GmbH, Hannover (DE)

(54) Sposób kontrolowanego stereochemicznie wytwarzania izomerycznie czystych związków azacyklicznych o wysokim stopniu podstawienia

B1 (11) **197308** (41) 2003 01 13

(51) **C07D 211/12** (2006.01)

(21) 348441 (22) 2001 07 04

(72) Gwiazda Piotr, Cybulski Andrzej

(73) Polska Akademia Nauk, Instytut Chemii Fizycznej, Zakład Doświadczalny CHEMIPAN, Warszawa (PL)

(54) Sposób wytwarzania 2,2,6,6-tetrametylopiperydyny

B1 (11) **197306** (41) 1998 12 21

(51) **C07D 211/32** (2006.01)

(21) 327512 (22) 1996 10 11

(30) 95 60008753 1995 12 15 US

(86) 1996 10 11 PCT/IB96/01076

(87) 1997 06 26 WO97/22584, PCT Gazette nr 27/97

(72) Devries Keith M.

(73) PFIZER INC., Nowy Jork (US)

(54) Nowe pochodne 4-[2-(3,4-dimetoksybenzoilo)allilo]piperydyny

B1 (11) **197203** (41) 2005 05 02

(51) **C07D 235/30** (2006.01)

A61P 35/00 (2006.01)

(21) 362959 (22) 2003 10 20

(72) Nawrocka Wanda Paulina, Liszkiewicz Hanna, Opolski Adam, Wietrzyk Joanna

(73) Akademia Medyczna im. Piastów Śląskich we Wrocławiu, Wrocław (PL)

(54) Nowa pochodna 2-aminobenzimidazolu i sposób wytwarzania nowej pochodnej 2-aminobenzimidazolu

B1 (11) **197191** (41) 2004 04 05

(51) **C07D 251/18** (2006.01)

C07D 231/22 (2006.01)

(21) 356412 (22) 2002 10 02

(72) Blus Kazimierz

(73) Politechnika Łódzka, Łódź (PL)

(54) Nowe związki, pochodne symetrycznej 1,3,5-triazyny

B1 (11) **197283** (41) 2002 06 03

(51) **C07D 251/18** (2006.01)

C07D 403/04 (2006.01)

C07D 403/06 (2006.01)

C07D 403/14 (2006.01)

C07D 405/06 (2006.01)

C07D 405/14 (2006.01)

C07D 409/06 (2006.01)

C07D 409/11 (2006.01)

(21) 344087 (22) 2000 11 22

(72) Brzozowski Zdzisław, Sączewski Franciszek, Pomarnacka Elżbieta

(73) Akademia Medyczna w Gdańsku, Gdańsk (PL)

(54) Pochodne 2-(2-amino-1,3,5-triazyn-6-yl)akrylonitrylu i sposoby ich otrzymywania

B1 (11) **197256** (41) 2001 07 02

(51) **C07D 251/62** (2006.01)

(21) 342738 (22) 1999 03 10

(30) 98 1008571 1998 03 12 NL

(86) 1999 03 10 PCT/NL99/00130

(87) 1999 09 16 WO99/46251, PCT Gazette nr 37/99

(72) Tjioe Tjay Tjien

(73) DSM N.V., Heerlen (NL)

(54) Wielokrystaliczny proszek melaminowy oraz sposób jego wytwarzania

B1 (11) **197314** (41) 2003 11 03

(51) **C07D 271/113** (2006.01)

C07D 413/12 (2006.01)

A61K 31/4245 (2006.01)

A61P 3/10 (2006.01)

(21) 353214 (22) 2000 08 22

(30) 99 19942354 1999 09 04 DE

(86) 2000 08 22 PCT/EP00/08150

(87) 2001 03 15 WO01/17981, PCT Gazette nr 11/01

(72) Petry Stefan, Schoenafinger Karl, Mueller Guenter, Baringhaus Karl-Heinz

(73) SANOFI-AVENTIS DEUTSCHLAND GmbH, Frankfurt (DE)

(54) Podstawione 3-fenylo-5-alkoksy-1,3,4-oksadiazol-2-ony, sposób ich wytwarzania oraz ich zastosowanie

B1 (11) **197192** (41) 2003 09 08

(51) **C07D 277/38** (2006.01)

C07D 277/82 (2006.01)**C08G 63/688** (2006.01)**G01N 31/00** (2006.01)

- (21) 352588 (22) 2002 03 04
 (72) Zadrożna Irminda, Arndt Marzena, Kraska Anna
 (73) Politechnika Warszawska, Warszawa (PL)
 (54) Nowe azowe związki bisfenolowe

B1 (11) **197387** (41) 2001 07 30(51) **C07D 301/12** (2006.01)**C07D 301/32** (2006.01)**C07D 303/04** (2006.01)

- (21) 343067 (22) 1999 03 20
 (30) 98 9800231 1998 03 24 BE
 (86) 1999 03 20 PCT/EP99/01955
 (87) 1999 09 30 WO99/48882, PCT Gazette nr 39/99
 (72) Catinat Jean-Pierre, Strebelle Michel
 (73) SOLVAY (SOCIETE ANONYME), Bruxelles (BE)
 (54) Sposób wytwarzania 1,2-epoksypropanu

B1 (11) **197214** (41) 2003 12 15(51) **C07D 307/94** (2006.01)

(21) 354222 (22) 2002 06 03

- (72) Lochyński Stanisław, Frąckowiak Bożena, Olejniczak Teresa, Wawrzeńczyk Czesław
 (73) Politechnika Wrocławska, Wrocław (PL)
 (54) Nowy chiralny jodospirolakton karanu i sposób jego wytwarzania

B1 (11) **197215** (41) 2003 12 15(51) **C07D 307/94** (2006.01)

(21) 354223 (22) 2002 06 03

- (72) Lochyński Stanisław, Frąckowiak Bożena, Olejniczak Teresa, Wawrzeńczyk Czesław
 (73) Politechnika Wrocławska, Wrocław (PL)
 (54) Nowy chiralny bromospirolakton karanu i sposób jego wytwarzania

B1 (11) **197216** (41) 2003 12 15(51) **C07D 307/94** (2006.01)

(21) 354224 (22) 2002 06 03

- (72) Lochyński Stanisław, Frąckowiak Bożena, Olejniczak Teresa, Wawrzeńczyk Czesław, Nagielska Anna
 (73) Politechnika Wrocławska, Wrocław (PL)
 (54) Nowy chiralny spirolakton karenowy i sposób jego wytwarzania

B1 (11) **197223** (41) 2004 04 05(51) **C07D 307/94** (2006.01)

(21) 362879 (22) 2003 10 15

- (72) Dams Iwona, Kula Józef, Wawrzeńczyk Czesław
 (73) Uniwersytet Przyrodniczy we Wrocławiu, Wrocław (PL)
 (54) Nowe nienasycone γ -spirolaktony oraz sposób ich wytwarzania

B1 (11) **197156** (41) 2000 07 17(51) **C07D 311/58** (2006.01)**C07D 311/60** (2006.01)**C07D 311/80** (2006.01)**C07D 319/20** (2006.01)**C07D 493/04** (2006.01)**A61K 31/335** (2006.01)**A61K 31/35** (2006.01)**A61P 9/00** (2006.01)**A61P 25/00** (2006.01)

- (21) 336857 (22) 1998 05 14
 (30) 97 9706019 1997 05 16 FR
 (86) 1998 05 14 PCT/FR98/00954
 (87) 1998 11 26 WO98/52935, PCT Gazette nr 47/98

(72) Guillaumet Gérald, Viaud Marie-Claude, Mamai Ahmed, Charton Isabelle, Renard Pierre, Bennejean Caroline, Guardiola Béatrice, Daubos Philippe

(73) LES LABORATOIRES SERVIER, Courbevoie Cedex (FR)

(54) Podstawione związki heterocykliczne, sposób ich wytwarzania i kompozycje farmaceutyczne je zawierające

B1 (11) **197331** (41) 2001 08 13(51) **C07D 333/56** (2006.01)**C07D 333/58** (2006.01)

(62) 343316

(21) 380954 (22) 1999 03 30

(30) 98 85819 1998 03 31 JP

(86) 1999 03 30 PCT/JP99/01616

(87) 1999 10 07 WO99/50260, PCT Gazette nr 40/99

(72) Honma Tsunetoshi, Hiramatsu Yoshiharu

(73) SHIONOGI & CO. LTD., Osaka (JP)

(54) Sposób wytwarzania pochodnych kwasów 5-hydroksybenzo [b] -tiofeno-3-karboksylowych

B1 (11) **197160** (41) 2001 11 19(51) **C07D 401/04** (2006.01)**C07D 401/14** (2006.01)**A61K 31/47** (2006.01)

(21) 344694 (22) 1999 06 08

(30) 98 9812408 1998 06 10 GB

98 9812410 1998 06 10 GB

(86) 1999 06 08 PCT/EP99/03936

(87) 1999 12 16 WO99/64411, PCT Gazette nr 50/99

(72) Di Fabio Romano

(73) GLAXO WELLCOME S.P.A., Verona (IT)

(54) Pochodne tetrahydrochinoliny, proces ich wytwarzania, kompozycja farmaceutyczna zawierająca te związki i zastosowanie

B1 (11) **197371** (41) 2000 04 10(51) **C07D 401/06** (2006.01)**C07D 401/12** (2006.01)**C07D 403/06** (2006.01)**C07D 413/14** (2006.01)**C07D 405/14** (2006.01)**C07D 471/04** (2006.01)**A61K 31/50** (2006.01)**A61K 31/502** (2006.01)**A61P 35/00** (2006.01)

(21) 335113 (22) 1998 02 11

(30) 97 315 1997 02 13 CH

(86) 1998 02 11 PCT/EP98/00764

(87) 1998 08 20 WO98/35958, PCT Gazette nr 33/98

(72) Bold Guido, Frei Jörg, Traxler Peter, Altmann Karl-Heinz, Mett Helmut, Stover David Raymond, Wood Jeanette

(73) NOVARTIS AG, Bazylea (CH)

(54) Zastosowanie pochodnych ftalazyn, nowe pochodne ftalazyn, preparat farmaceutyczny zawierający nowe pochodne ftalazyn, ich zastosowanie oraz sposób otrzymywania

B1 (11) **197409** (41) 2002 05 20(51) **C07D 405/12** (2006.01)**C07D 405/14** (2006.01)**A61K 31/445** (2006.01)**A61P 1/00** (2006.01)

(21) 348417 (22) 1999 12 14

(30) 98 98204411 1998 12 22 EP

(86) 1999 12 14 PCT/EP99/10064

(87) 2000 06 29 WO00/37461, PCT Gazette nr 26/00

(72) Bosmans Jean-Paul René Marie André, Meulemans Ann Louise Gabriëlle, De Cleyn Michel Anna Jozef, Gijzen Henricus Jacobus Maria

(73) JANSSEN PHARMACEUTICA N.V., Beerse (BE)
 (54) Pochodna 4-(aminometylo)piperidynobenzamidu i sposób jej otrzymywania, kompozycja farmaceutyczna i pochodna piperidyny

B1 (11) **197404** (41) 2000 09 25
 (51) **C07D 417/06** (2006.01)
C07D 491/04 (2006.01)
A61K 31/429 (2006.01)
A61K 31/395 (2006.01)
A61P 35/00 (2006.01)
 (21) 338003 (22) 1998 06 16
 (30) 97 60051951 1997 07 08 US
 97 60067524 1997 12 04 US
 (86) 1998 06 16 PCT/US98/12550
 (87) 1999 01 21 WO99/02514, PCT Gazette nr 03/99
 (72) Vite Gregory D., Borzilleri Robert M., Kim Soong-Hoon, Johnson James A.
 (73) BRISTOL-MYERS SQUIBB COMPANY, Princeton (US)
 (54) Pochodna epitolonu, jej zastosowanie oraz kompozycja farmaceutyczna

B1 (11) **197229** (41) 2005 12 12
 (51) **C07F 15/02** (2006.01)
C07F 15/06 (2006.01)
C07F 1/08 (2006.01)
C07F 3/06 (2006.01)
A61P 35/00 (2006.01)
 (21) 368293 (22) 2004 06 01
 (72) Pruchnik Florian, Napora Urszula
 (73) Uniwersytet Wrocławski, Wrocław (PL)
 (54) Zastosowanie chlorkowych kompleksów żelaza(II), kobaltu(II), miedzi(II) i cynku(II) z 2,9-dimetylo-1,10-fenantrolina

B1 (11) **197230** (41) 2005 12 12
 (51) **C07F 15/02** (2006.01)
C07F 15/06 (2006.01)
C07F 1/08 (2006.01)
C07F 3/06 (2006.01)
A61P 35/00 (2006.01)
 (21) 368294 (22) 2004 06 01
 (72) Pruchnik Florian
 (73) Uniwersytet Wrocławski, Wrocław (PL)
 (54) Nowe kompleksy żelaza(II), kobaltu(II), miedzi(II) i cynku(II), sposób ich wytwarzania i zastosowanie

B1 (11) **197231** (41) 2005 12 12
 (51) **C07F 15/02** (2006.01)
C07F 15/06 (2006.01)
C07F 1/08 (2006.01)
C07F 3/06 (2006.01)
A61P 35/00 (2006.01)
 (21) 368295 (22) 2004 06 01
 (72) Pruchnik Florian
 (73) Uniwersytet Wrocławski, Wrocław (PL)
 (54) Nowe kompleksy chlorkowe metali z pochodnymi 1,10-fenantroliny, sposób ich wytwarzania i zastosowanie

B1 (11) **197232** (41) 2005 12 12
 (51) **C07F 15/02** (2006.01)
C07F 15/06 (2006.01)
A61P 35/00 (2006.01)
 (21) 368368 (22) 2004 06 03
 (72) Pruchnik Florian, Napora Urszula
 (73) Uniwersytet Wrocławski, Wrocław (PL)
 (54) Nowe kompleksy kationowe żelaza(II) i kobaltu(II) z 2,2'-bipirydyną, z 2,2'-bichinoliną i 1,10-fenantroliną oraz ich pochodnymi, sposób wytwarzania tych kompleksów i zastosowanie

B1 (11) **197233** (41) 2006 01 09
 (51) **C07F 5/06** (2006.01)
C07F 9/09 (2006.01)
C08L 67/06 (2006.01)
C08K 3/20 (2006.01)
C08K 5/521 (2006.01)
 (21) 368877 (22) 2004 07 01
 (72) Zygadło-Monikowska Ewa, Florjańczyk Zbigniew, Wolak Andrzej, Lasota Anna, Plichta Andrzej
 (73) Politechnika Warszawska, Warszawa (PL)
 (54) Sposób otrzymywania fosforoorganicznych pochodnych glinu

B1 (11) **197227** (41) 2005 11 28
 (51) **C07F 7/10** (2006.01)
 (21) 368098 (22) 2004 05 20
 (72) Marciniec Bogdan, Chadyniak Dariusz, Majchrzak Mariusz, Prukala Wiesław
 (73) Uniwersytet im. Adama Mickiewicza, Poznań (PL)
 (54) Nowe związki trans-(β-(sililo)-piperolidin-2-on)eteny oraz sposób ich otrzymywania

B1 (11) **197228** (41) 2005 11 28
 (51) **C07F 7/10** (2006.01)
 (21) 368097 (22) 2004 05 20
 (72) Marciniec Bogdan, Chadyniak Dariusz, Majchrzak Mariusz, Prukala Wiesław
 (73) Uniwersytet im. Adama Mickiewicza, Poznań (PL)
 (54) Nowe związki trans-(β-(sililo)-karbazolo)eteny oraz sposób ich otrzymywania

B1 (11) **197220** (41) 2006 02 06
 (51) **C07F 9/30** (2006.01)
 (21) 369317 (22) 2004 07 28
 (72) Soroka Mirosław, Goldeman Waldemar
 (73) Politechnika Wrocławska, Wrocław (PL)
 (54) Nowe kwasy poli(1-karboksyalkilaminometyleno(metyleno)f osfinowe) i sposób ich wytwarzania

B1 (11) **197251** (41) 2005 10 03
 (51) **C07F 9/38** (2006.01)
C07F 9/40 (2006.01)
 (21) 366666 (22) 2004 03 29
 (72) Soroka Mirosław, Stochaj Agata
 (73) Politechnika Wrocławska, Wrocław (PL)
 (54) Nowe kwasy poli(N,N'-alkileno-α,α'-diamino-p-ksylileno-α,α'-difosfonowe) i sposób ich wytwarzania

B1 (11) **197239** (41) 2005 12 12
 (51) **C07F 9/40** (2006.01)
 (21) 368474 (22) 2004 06 08
 (72) Sieńczyk Marcin, Oleksyszyn Józef
 (73) Politechnika Wrocławska, Wrocław (PL)
 (54) Sposób wytwarzania aromatycznych guanidyn, pochodnych estrów difenylowych kwasów α-aminoalkanofosfonowych

B1 (11) **197252** (41) 2005 10 03
 (51) **C07F 9/40** (2006.01)
 (21) 366667 (22) 2004 03 29
 (72) Soroka Mirosław, Stochaj Agata
 (73) Politechnika Wrocławska, Wrocław (PL)
 (54) Nowe estry alkilowe kwasów poli(N,N'-alkileno-α,α'-diamino-p-ksylileno-α,α'-difosfonowych) i sposób ich wytwarzania

B1 (11) **197197** (41) 2002 06 17
 (51) **C08F 2/48** (2006.01)
 (21) 344548 (22) 2000 12 13
 (72) Wandelt Barbara, Wysocki Stanisław, Mielniczak Alina

(73) Politechnika Łódzka, Łódź (PL)
 (54) Sposób wytwarzania molekularnie drukowanych polimerów

B1 (11) **197217** (41) 2004 02 09
 (51) **C08F 2/48** (2006.01)
C08F 120/56 (2006.01)
 (21) 355247 (22) 2002 07 29
 (72) Słonka Tadeusz, Głowiński Józef, Baczyńska Teresa, Hałat Adam
 (73) Politechnika Wrocławska, Wrocław (PL)
 (54) Sposób fotopolimeryzacji akryloamidu

B1 (11) **197200** (41) 2001 09 24
 (51) **C08F 212/08** (2006.01)
C08F 220/06 (2006.01)
C08F 220/10 (2006.01)
 (21) 338999 (22) 2000 03 14
 (72) Szafran Mikołaj, Rokicki Gabriel, Wiśniewski Paweł
 (73) Politechnika Warszawska, Warszawa (PL)
 (54) Sposób wytwarzania spoiw polimerowych do formowania proszków ceramicznych na podstawie wodnych emulsji poli(akrylowo-styrenowych)

B1 (11) **197194** (41) 2004 04 05
 (51) **C08F 8/00** (2006.01)
C08F 8/42 (2006.01)
 (21) 356356 (22) 2002 09 27
 (72) Zygadło-Monikowska Ewa, Florjańczyk Zbigniew, Rogalska-Jońska Ewa, Nawrocka Katarzyna
 (73) Politechnika Warszawska, Warszawa (PL)
 (54) Sposób otrzymywania modyfikowanych polimerów

B1 (11) **197318** (41) 2002 01 14
 (51) **C08G 18/76** (2006.01)
C08G 18/08 (2006.01)
C08G 18/40 (2006.01)
 (21) 345859 (22) 1999 07 15
 (30) 98 98202675 1998 08 07 EP
 (86) 1999 07 15 PCT/EP99/05001
 (87) 2000 02 17 WO00/08083, PCT Gazette nr 07/00
 (72) Huygens Eric, Moureau Herman Eugene Germain, Yu Jianming
 (73) HUNTSMAN INTERNATIONAL LLC., Salt Lake City (US)
 (54) Sposób wytwarzania elastycznej pianki poliuretanowej

B1 (11) **197270** (41) 2004 11 29
 (51) **C08G 2/24** (2006.01)
C08G 2/06 (2006.01)
 (21) 360307 (22) 2003 05 22
 (72) Stasiński Janusz, Cieślak Jacek, Tokarz Lidia, Krzyżanowski Piotr, Pogorzelska Ewa, Florea Alexandru, Rusin Andrzej, Rudnicki Marian, Dziuba Andrzej, Lipski Zbigniew
 (73) Zakłady Azotowe w Tarnowie-Mościcach Spółka Akcyjna, Tarnów (PL)
 (54) Sposób otrzymywania poliacetali

B1 (11) **197198** (41) 2005 06 13
 (51) **C08G 4/30** (2006.01)
C08G 64/00 (2006.01)
 (21) 363843 (22) 2003 12 03
 (72) Rokicki Gabriel, Pawłowski Piotr
 (73) Politechnika Warszawska, Warszawa (PL)
 (54) Sposób wytwarzania oligowęglanodioli

B1 (11) **197402** (41) 2004 08 09
 (51) **C08G 59/14** (2006.01)
C08K 5/3417 (2006.01)
C03G 5/04 (2006.01)

(21) 358558 (22) 2003 02 03
 (72) Pielichowski Jan, Czub Piotr, Mazela Wojciech
 (73) Politechnika Krakowska im. Tadeusza Kościuszki, Kraków (PL)
 (54) Sposób modyfikacji żywic epoksydowych

B1 (11) **197204** (41) 2002 04 08
 (51) **C08G 59/17** (2006.01)
 (21) 342974 (22) 2000 10 03
 (72) Gawdzik Barbara, Księżopolski Jerzy, Matynia Tadeusz
 (73) Uniwersytet Marii Curie-Skłodowskiej, Lublin (PL)
 (54) Sposób otrzymywania multiestrów akrylowych i/lub metakrylowych

B1 (11) **197376** (41) 2003 07 28
 (51) **C08J 11/06** (2006.01)
 (21) 351827 (22) 2002 01 23
 (72) Polaczek Jerzy, Polaczek Jolanta, Pielichowski Jan
 (73) Politechnika Krakowska im. Tadeusza Kościuszki, Kraków (PL)
 (54) Sposób otrzymywania sprężystych materiałów kompozytowych z odpadowego poli(tereftalanu etylenu)

B1 (11) **197199** (41) 2002 06 03
 (51) **C08J 5/22** (2006.01)
 (21) 344171 (22) 2000 11 29
 (72) Florjańczyk Zbigniew, Wielgus-Barry Edyta, Zygadło-Monikowska Ewa, Połtarzewski Zbigniew, Legocka Izabella
 (73) Politechnika Warszawska, Warszawa (PL)
 (54) Membrana polimerowa i sposób otrzymywania membrany polimerowej

B1 (11) **197357** (41) 2002 05 20
 (51) **C08L 23/04** (2006.01)
C08K 3/00 (2006.01)
C08K 5/00 (2006.01)
C08J 3/24 (2006.01)
 (21) 343855 (22) 2000 11 13
 (72) Kudła Stanisław, Uhnat Maria, Szulc Ryszard, Rubaj Maria, Lipiński Waldemar, Kiedrowska Bożena, Kiedrowski Zbigniew
 (73) Instytut Ciężkiej Syntezy Organicznej BLACHOWNIA, Kędzierzyn-Koźle (PL); Zakłady Osprzętu Termokurczliwego RADPOL S.A., Człuchów (PL)
 (54) Sposób wytwarzania wyrobów termokurczliwych

B1 (11) **197180** (41) 2001 06 18
 (51) **C08L 27/06** (2006.01)
C08L 51/06 (2006.01)
C08F 259/04 (2006.01)
C08J 5/00 (2006.01)
 (21) 344359 (22) 2000 12 07
 (30) 99 19958820 1999 12 07 DE
 (72) Stieneker Axel, Bordeianu Radu, Neu Dirk Thomas, Sturm Harald, Schmitt Wilhelm Friedrich
 (73) VESTOLIT GmbH & Co.KG, Marl (DE)
 (54) Sposób wytwarzania termoplastycznej masy do formowania z poli(chlorku winylu) i zastosowanie termoplastycznej masy wytworzonej tym sposobem

B1 (11) **197395** (41) 2002 01 14
 (51) **C08L 33/12** (2006.01)
B32B 27/30 (2006.01)
B29D 7/00 (2006.01)
 (21) 345825 (22) 1999 08 04
 (86) 1999 08 04 PCT/GB99/02329
 (87) 2000 02 17 WO00/08098, PCT Gazette nr 07/00
 (72) Briggs Alistair Duncan, Eustace Paul, Tabb Malcolm Ian
 (73) LUCITE INTERNATIONAL UK LIMITED, Southampton (GB)
 (54) Akrylowy materiał na warstwy wierzchnie, wyrób kompozytowy i sposób wytwarzania wyrobu kompozytowego

B1 (11) **197400** (41) 2003 11 03
 (51) **C08L 63/00** (2006.01)
C08J 7/02 (2006.01)
C08K 5/46 (2006.01)
 (21) 353672 (22) 2002 04 29
 (72) Czub Piotr, Pielichowski Jan
 (73) Politechnika Krakowska im. T. Kościuszki, Kraków (PL)
 (54) Sposób obniżania lepkości żywic epoksydowych

B1 (11) **197397** (41) 2003 04 22
 (51) **C09D 9/04** (2006.01)
C09D 10/00 (2006.01)
B41J 31/09 (2006.01)
 (21) 351477 (22) 1999 01 15
 (86) 1999 01 15 PCT/US99/01035
 (87) 2000 07 20 WO00/41881, PCT Gazette nr 29/00
 (72) Nienaber Renatr, Bradley Creg G., Sastry Shyamy R.
 (73) BIC CORPORATION, Milford (US)
 (54) Taśma korekcyjna do maskowania substancji drukowanej lub zawierającej tusz

B1 (11) **197362** (41) 2003 12 29
 (51) **C09K 19/00** (2006.01)
 (21) 354663 (22) 2002 06 21
 (72) Dąbrowski Roman Sławomir, Czupryński Krzysztof Ludwik, Drzewiński Witold Jacek, Dziaduszek Jerzy Wiesław, Gauza Sebastian Leszek, Spadło Anna Maria, Wu Shin-Tson
 (73) Wojskowa Akademia Techniczna, Warszawa (PL)
 (54) Związki i mieszaniny ciekłokrystaliczne o dużej dwójłomności oraz sposób ich otrzymywania

B1 (11) **197365** (41) 2001 10 22
 (51) **C09K 19/20** (2006.01)
 (21) 339849 (22) 2000 04 21
 (72) Dąbrowski Roman, Czupryński Krzysztof, Drzewiński Witold, Oton Jose Manuel, Gauza Sebastian, Kenig Krystyna, Dziaduszek Jerzy
 (73) Wojskowa Akademia Techniczna, Warszawa (PL)
 (54) Smektyczne mieszaniny ciekłokrystaliczne wykazujące charakterystykę elektrooptyczną typu V i sposób ich otrzymywania

B1 (11) **197218** (41) 2005 06 13
 (51) **C09K 3/16** (2006.01)
C08L 27/06 (2006.01)
C07C 211/62 (2006.01)
 (21) 363877 (22) 2003 12 04
 (72) Łuczynski Jacek, Pasternak Aleksy, Witek Stanisław
 (73) Politechnika Wrocławska, Wrocław (PL)
 (54) Środek do antystatyzacji wyrobów z polichloru winylu

B1 (11) **197219** (41) 2005 06 13
 (51) **C09K 3/16** (2006.01)
C08L 27/06 (2006.01)
C07C 211/63 (2006.01)
 (21) 364010 (22) 2003 12 11
 (72) Łuczynski Jacek, Pasternak Aleksy, Witek Stanisław
 (73) Politechnika Wrocławska, Wrocław (PL)
 (54) Środek do antystatyzacji wyrobów z polichloru winylu

B1 (11) **197411** (41) 2003 06 30
 (51) **C10G 47/22** (2006.01)
 (21) 357858 (22) 2002 12 18
 (30) 01 28557 2001 12 19 US
 (72) Cash Dennis R., Dahlberg Arthur J.
 (73) CHEVRON U.S.A. INC., San Ramon (US)
 (54) Zintegrowany sposób hydrokonwersji

B1 (11) **197330** (41) 2003 11 03
 (51) **C10L 1/14** (2006.01)
 (21) 353579 (22) 2002 04 23
 (76) Szczepaniak Stanisław, Kielce (PL); Szczepaniak Elwira, Kielce (PL); Szczepaniak Dominika, Kielce (PL); Szczepaniak Remigiusz, Kielce (PL); Szczepaniak Monika, Kielce (PL); Bracki Henryk, Kielce (PL); Kal Stanisław, Busko-Zdrój (PL)
 (54) Ekologiczny, uwodniony dodatek do paliw przeznaczonych do silników z zapłonem iskrowym

B1 (11) **197375** (41) 2004 04 19
 (51) **C10L 1/14** (2006.01)
 (21) 356573 (22) 2002 10 10
 (72) Lipkowski Andrzej W., Walisiewicz-Niedbalska Wiesława, Gwardiak Hanna, Różycki Krzysztof, Pawlak Irena
 (73) Instytut Chemii Przemysłowej im. Prof. Ignacego Mościckiego, Warszawa (PL)
 (54) Biopaliwo do silników z zapłonem samoczynnym i sposób otrzymywania biopaliwa do silników z zapłonem samoczynnym

B1 (11) **197183** (41) 2004 01 26
 (51) **C10L 1/22** (2006.01)
 (21) 355048 (22) 2002 07 15
 (72) Krach Krzysztof, Muszyński Mirosław, Szuster Lucjan
 (73) Instytut Barwników i Produktów Organicznych, Zgierz (PL)
 (54) Preparaty barwnikarskie do barwienia i znakowania produktów ropopochodnych, zwłaszcza olejów mineralnych oraz sposób otrzymywania tych preparatów

B1 (11) **197381** (41) 2003 12 29
 (51) **C10L 5/02** (2006.01)
 (21) 354563 (22) 2002 06 17
 (76) Szymańska Barbara, Wrocław (PL); Regulski Zygmunt, Wrocław (PL)
 (54) Brykiet opałowy o podwyższonej jakości

B1 (11) **197133** (41) 2003 06 30
 (51) **C10M 101/02** (2006.01)
 (21) 351337 (22) 2001 12 21
 (72) Janecki Janusz, Pawelec Ewa, Drabik Jolanta, Bajer Jadwiga
 (73) Instytut Technologii Eksploatacji, Radom (PL)
 (54) Smar plastyczny

B1 (11) **197304** (41) 2005 03 21
 (51) **C10M 173/02** (2006.01)
 (21) 368159 (22) 2002 10 04
 (30) 01 10154062 2001 11 02 DE
 (86) 2002 10 04 PCT/DE02/03772
 (87) 2003 05 15 WO03/040274, PCT Gazette nr 20/03
 (72) Aurin Norbert, Götzmann Karl
 (73) CHEMISCHE FABRIK BUDENHEIM KG, Budenheim (DE)
 (54) Smar odporny na wysoką temperaturę i jego zastosowanie

B1 (11) **197184** (41) 2004 03 22
 (51) **C10M 175/00** (2006.01)
 (21) 356193 (22) 2002 09 20
 (72) Naraniecki Bronisław, Kosno Jacek, Poskrobko Halina, Pabiasz Stanisław, Waszczyk Krzysztof, Sosnowski Marian, Gołębiowski Jan, Kurzal Waldemar
 (73) Instytut Ciężkiej Syntezy Organicznej BLACHOWNIA, Kędzierzyn-Koźle (PL); ICISO Chemical Production Spółka z o.o., Kędzierzyn-Koźle (PL)
 (54) Sposób zagospodarowania zużytych cieczy hydraulicznych

B1 (11) **197263** (41) 2003 12 29
 (51) **C11B 3/02** (2006.01)
 (21) 354289 (22) 2000 09 26

(30) 99 9903621 1999 10 07 SE
 (86) 2000 09 26 PCT/SE00/01862
 (87) 2001 04 12 WO01/25376, PCT Gazette nr 15/01
 (72) Selder Mikkel
 (73) LINOTECH AKTIEBOLAG, Jarlasa (SE)
 (54) Olej lniany i sposób jego wytwarzania

B1 (11) **197179** (41) 2004 08 23
 (51) **C11D 17/00** (2006.01)
 (21) 359069 (22) 2001 06 21
 (30) 00 0015350 2000 06 23 GB
 (86) 2001 06 21 PCT/GB01/02773
 (87) 2001 12 27 WO01/98448, PCT Gazette nr 52/01
 (72) Kosub Mike, Casonati Roberto
 (73) RECKITT BENCKISER N.V., Hoofddorp (NL)
 (54) Wielofazowa tabletkowa detergentowa, sposób jej wytwarzania oraz jej zastosowanie

B1 (11) **197294** (41) 2004 08 23
 (51) **C11D 17/00** (2006.01)
C11D 3/43 (2006.01)
 (21) 359464 (22) 2001 07 11
 (30) 00 0017291 2000 07 14 GB
 (86) 2001 07 11 PCT/GB01/03106
 (87) 2002 01 24 WO02/06435, PCT Gazette nr 04/02
 (72) Ryan Tracy Ann, Ashton Kelleigh Ann, Belansky Carol Ann, De Dominicis Mattia
 (73) RECKITT BENCKISER INC., Wayne (US)
 (54) Piankowa lub spieniająca się kompozycja do czyszczenia dywanów oraz sposób usuwania plam z dywanów

B1 (11) **197289** (41) 2005 01 10
 (51) **C11D 3/20** (2006.01)
B08B 3/08 (2006.01)
 (21) 365689 (22) 2001 08 13
 (30) 00 0021182 2000 08 29 GB
 (86) 2001 08 13 PCT/EP01/09390
 (87) 2002 03 07 WO02/18531, PCT Gazette nr 10/02
 (72) Ashcroft Alexander Thomas, Carvell Melvin, Evans Clare, Graham Peter, Leach Matthew James, Mackay Colina, Neplenbroek Antonius Maria, Rannard Steven, Suk Bouke, Thorntwaite David William
 (73) UNILEVER N.V., Rotterdam (NL)
 (54) Sposób usuwania tłustych zanieczyszczeń z twardej powierzchni oraz zastosowanie przeciwutleniacza w kompozycji do tego celu

B1 (11) **197425** (41) 2005 06 13
 (51) **C11D 3/39** (2006.01)
C11D 3/48 (2006.01)
 (21) 364034 (22) 2003 12 12
 (72) Lukosek Marek, Jerzykiewicz Wojciech, Rolnik Krystyna, Waćkowski Janusz, Tomik Zbigniew, Olearczyk Zofia
 (73) Instytut Ciężkiej Syntezy Organicznej BLACHOWNIA, Kędzierzyn-Koźle (PL)
 (54) Środek myjąco-dezynfekujący

B1 (11) **197150** (41) 2000 10 09
 (51) **C12N 15/24** (2006.01)
C07K 14/54 (2006.01)
C07K 16/24 (2006.01)
C12Q 1/68 (2006.01)
 (21) 338262 (22) 1998 07 24
 (30) 97 900905 1997 07 25 US
 (86) 1998 07 24 PCT/US98/15423
 (87) 1999 02 04 WO99/05280, PCT Gazette nr 05/99
 (72) Bazan J.Fernando
 (73) SCHERING CORPORATION, Kenilworth (US)

(54) Izolowany i rekombinowany polinukleotyd, wektor ekspresyjny, komórka gospodarza, sposób wytwarzania polipeptydu antygenowego, sposób wykrywania polinukleotydu, zestawy do wykrywania polinukleotydu, związek wiążący i sposób jego zastosowania, zasadniczo czysty albo izolowany polipeptyd antygenowy, sposób modulowania fizjologii albo rozwoju komórki albo komórek hodowli tkankowej, rekombinowane przeciwciała albo ich fragmenty wiążące antygen oraz sterylna kompozycja

B1 (11) **197449** (41) 2001 12 03
 (51) **C12N 15/31** (2006.01)
C07K 14/22 (2006.01)
C07K 16/12 (2006.01)
A61K 39/095 (2006.01)
C12Q 1/68 (2006.01)
 (21) 345281 (22) 1999 05 07
 (30) 98 9810276 1998 05 13 GB
 (86) 1999 05 07 PCT/EP99/03255
 (87) 1999 11 18 WO99/58683, PCT Gazette nr 46/99
 (72) Ruelle Jean-Louis

(73) SMITHKLINE BEECHAM BIOLOGICALS S.A., Rixensart (BE)
 (54) Wyizolowane polipeptydy, immunogenne fragmenty tych polipeptydów, wyizolowane polinukleotydy, wektor ekspresyjny, komórka gospodarza zawierająca taki wektor, sposób wytwarzania polipeptydu, sposób ekspresji polinukleotydu, kompozycja szczepionki, przeciwciała immunospecyficzne w stosunku do polipeptydu lub jego immunogennego fragmentu, sposób diagnozowania zakażenia *Neisseria meningitidis*, zastosowania kompozycji zawierającej polipeptyd lub jego immunogeny fragment, lub polinukleotydy i kompozycja terapeutyczna do leczenia choroby wywołanej przez *Neisseria meningitidis*

B1 (11) **197450** (41) 2001 11 05
 (51) **C12N 15/74** (2006.01)
C12N 15/54 (2006.01)
C07K 14/245 (2006.01)
C07K 14/435 (2006.01)
A61K 39/108 (2006.01)
 (21) 344483 (22) 1999 05 21
 (30) 98 9801852 1998 05 26 SE
 (86) 1999 05 21 PCT/EP99/03509
 (87) 1999 12 02 WO99/61634, PCT Gazette nr 48/99
 (72) Carlin Nils, Lebens Michael R.

(73) SBL Vaccin AB, Sztokholm (SE)
 (54) Sposób wytwarzania szczepu *thy A⁻ Vibrio cholerae*, szczep *thy A- Vibrio cholerae*, sekwencja nukleotydowa genu *thy A- Vibrio cholerae*, sekwencja nukleotydowa regionu oskrzydającego 5', sekwencja nukleotydowa regionu oskrzydającego 3' i szczepionka

B1 (11) **197407** (41) 2001 11 19
 (51) **C12N 15/82** (2006.01)
A01H 5/00 (2006.01)
C07K 14/415 (2006.01)
C12N 15/28 (2006.01)

(21) 344751 (22) 1999 05 12
 (30) 98 19821442 1998 05 13 DE
 (86) 1999 05 12 PCT/EP99/03292
 (87) 1999 11 18 WO99/58654, PCT Gazette nr 46/99
 (72) Neuhaus Ekkehard, Moehlmann Torsten, Graeve-Kampfenkel Karl-Heinz, Tjaden Joachim, Schell Jozef, Martini Norbert
 (73) Bayer BioScience GmbH., Poczdam (DE)
 (54) Komórka rośliny transgenicznej, roślina transgeniczna, sposób wytwarzania rośliny transgenicznej, materiał rozmnożeniowy rośliny, zastosowanie cząsteczek kwasu nukleinowego i sposób wytwarzania zmodyfikowanej skrobi

B1 (11) **197151** (41) 2000 05 08
 (51) **C12N 15/82** (2006.01)

C12N 9/10 (2006.01)

C12Q 1/68 (2006.01)

C12P 19/04 (2006.01)

A01H 5/00 (2006.01)

(21) 335657 (22) 1998 03 02
 (30) 97 19708774 1997 03 04 DE
 (86) 1998 03 02 PCT/EP98/01156
 (87) 1998 09 11 WO98/39460, PCT Gazette nr 36/98
 (72) Heyer Arnd G., Hellwege Elke, Gritscher Dominique
 (73) MAX-PLANCK-GESELLSCHAFT ZUR FÖRDERUNG DER WISSENSCHAFTEN E.V., Berlin (DE)
 (54) Częsteczką kwasu nukleinowego, wektor, komórka gospodarza, sposób wytwarzania SST, SST, komórka rośliny transgenicznej, roślina, materiał propagacyjny rośliny, produkty zbierane z rośliny, sposoby wytwarzania 1-kestozy, nystozy i fruktozylonyzoty

B1 (11) **197338** (41) 2001 08 27

(51) **C12N 5/04** (2006.01)

C12N 5/02 (2006.01)

A01H 4/00 (2006.01)

(21) 338622 (22) 2000 02 25
 (72) Malepszy Stefan, Burza Wojciech
 (73) Szkoła Główna Gospodarstwa Wiejskiego, Warszawa (PL)
 (54) Sposób klonalnego rozmnażania roślin

B1 (11) **197339** (41) 2001 08 27

(51) **C12N 5/04** (2006.01)

C12N 5/02 (2006.01)

A01H 4/00 (2006.01)

(21) 338621 (22) 2000 02 25
 (72) Burza Wojciech, Kondo Katsuhiko, Malepszy Stefan
 (73) Szkoła Główna Gospodarstwa Wiejskiego, Warszawa (PL)
 (54) Sposób klonalnego rozmnażania roślin

B1 (11) **197408** (41) 2002 02 25

(51) **C12N 5/10** (2006.01)

C12N 15/55 (2006.01)

C12N 15/90 (2006.01)

C12N 9/22 (2006.01)

(21) 346772 (22) 1999 09 21
 (30) 98 159363 1998 09 23 US
 (86) 1999 09 21 PCT/US99/21960
 (87) 2000 03 30 WO00/17343, PCT Gazette nr 13/00
 (72) Reznikoff William S., Goryshin Igor Y.
 (73) WISCONSIN ALUMNI RESEARCH FOUNDATION, Madison (US)
 (54) Sposób wytwarzania mutacji insercyjnych, sposób wytwarzania kompleksu synaptycznego i sposób wytwarzania biblioteki komórek

B1 (11) **197174** (41) 2003 07 14

(51) **C12N 9/42** (2006.01)

C12N 15/52 (2006.01)

C12N 1/14 (2006.01)

C12R 1/885 (2006.01)

(21) 351631 (22) 2002 01 10
 (72) Kruszewska Joanna S., Zakrzewska Anna, Palamarczyk Grażyna
 (73) Polska Akademia Nauk, Instytut Biochemii i Biofizyki, Warszawa (PL)
 (54) Sposób podnoszenia aktywności enzymów celulozowych u *Trichoderma reesei*

B1 (11) **197322** (41) 2000 03 13

(51) **C12P 17/10** (2006.01)

C12P 41/00 (2006.01)

C12N 1/14 (2006.01)

C07D 295/08 (2006.01)

(21) 335149 (22) 1999 08 27

(30) 98 60098255 1998 08 28 US

(72) Truesdell Susan Jane

(73) PFIZER PRODUCTS INC., Groton (US)

(54) Sposób wytwarzania związku wielopierścieniowego

B1 (11) **197434** (41) 2004 08 09

(51) **C21C 5/46** (2006.01)

F27B 3/19 (2006.01)

(21) 358060 (22) 2002 03 27
 (30) 01 10117181 2001 04 05 DE
 (86) 2002 03 27 PCT/DE02/01117
 (87) 2002 10 17 WO02/81759, PCT Gazette nr 42/02
 (72) Siek Horst
 (73) GEORGMARIENHÜTTE GMBH, Georgsmarienhütte (DE)
 (54) Urządzenie do zapobiegania spływowi żużla przy spuszczeniu stopionego metalu ze zbiornika metalurgicznego

B1 (11) **197123** (41) 2005 03 21

(51) **C21D 8/12** (2006.01)

B22D 11/124 (2006.01)

(21) 368033 (22) 2002 09 13
 (30) 01 60318971 2001 09 13 US
 (86) 2002 09 13 PCT/US02/29114
 (87) 2003 03 20 WO03/023074, PCT Gazette nr 12/03
 (72) Schoen Jerry W., Williams Robert S., Huppi Glenn S.
 (73) AK PROPERTIES, INC., Middletown (US)
 (54) Sposób wytwarzania taśmy ze stali elektrotechnicznej o zorientowanym ziarnie

B1 (11) **197258** (41) 2001 12 03

(51) **C21D 9/04** (2006.01)

(21) 347667 (22) 2001 05 22

(30) 00 939 2000 05 29 AT

(72) Köck Norbert, Pointner Peter
 (73) voestalpine Schienen GmbH, Leoben (AT)
 (54) Sposób hartowania szyn, zwłaszcza główek szyn, i urządzenie do hartowania szyn i/lub główek szyn

B1 (11) **197421** (41) 2005 10 03

(51) **C21D 9/56** (2006.01)

C21D 1/76 (2006.01)

(21) 374236 (22) 2003 09 11
 (30) 02 0200539 2002 09 13 BE
 (86) 2003 09 11 PCT/BE2003/000149
 (87) 2004 03 25 WO04/024959, PCT Gazette nr 13/04
 (72) Raick Jean-Marc, Crutzen Jean-Pierre, Dosogne Edgard, Renard Michel
 (73) DREVER INTERNATIONAL S.A., Liege (BE)
 (54) Sposób obróbki cieplnej taśm metalowych

B1 (11) **197348** (41) 2004 10 18

(51) **C22B 17/00** (2006.01)

C22B 3/08 (2006.01)

(21) 359606 (22) 2003 04 09
 (72) Utracki Roman, Musiorski Tadeusz, Stasik Tadeusz, Szysler Tadeusz, Rychter Andrzej, Orlicz Jerzy, Jaromin Janusz
 (73) Huta Cynku MIASTECZKO ŚLĄSKIE, Miasteczko Śląskie (PL); Utracki Roman, Tarnowskie Góry (PL); Musiorski Tadeusz, Tarnowskie Góry (PL); Stasik Tadeusz, Tarnowskie Góry (PL); Szysler Tadeusz, Tarnowskie Góry (PL); Rychter Andrzej, Tarnowskie Góry (PL); Orlicz Jerzy, Tarnowskie Góry (PL); Jaromin Janusz, Tarnowskie Góry (PL)
 (54) Sposób otrzymywania metalicznego kadmu z materiałów kadmonośnych, zwłaszcza pyłów prażalniczych i układ urządzeń do otrzymywania kadmu na drodze hydropirometalurgicznej

B1 (11) **197423** (41) 2005 03 07

(51) **C22B 21/06** (2006.01)

C22B 9/00 (2006.01)

(21) 367791 (22) 2002 08 30
 (30) 01 01203312 2001 09 03 EP
 (86) 2002 08 30 PCT/EP02/09817
 (87) 2003 03 13 WO03/020991, PCT Gazette nr 11/03
 (72) De Vries Paul Alexander
 (73) Aleris Switzerland GmbH, Schaffhausen (CH)
 (54) Sposób oczyszczania stopu aluminium

B1 (11) **197452** (41) 2005 02 07
 (51) **C22B 23/00** (2006.01)
C22B 1/06 (2006.01)
 (21) 366870 (22) 2002 09 14
 (30) 01 10145419 2001 09 14 DE
 02 02000758 2002 01 12 EP
 (86) 2002 09 14 PCT/DE02/03394
 (87) 2003 03 27 WO03/25234, PCT Gazette nr 13/03
 (76) Beckmann Alexander, Wesel (DE)
 (54) Sposób uzyskiwania kobaltu i niklu z rud arsenkowo-siarczkowych lub siarczkowych, względnie z koncentratów takich rud

B1 (11) **197163** (41) 2004 06 28
 (51) **C23C 2/06** (2006.01)
C23C 2/40 (2006.01)
C23C 2/02 (2006.01)
 (21) 356326 (22) 2001 01 13
 (30) 00 10003680 2000 01 28 DE
 (86) 2001 01 13 PCT/EP01/00367
 (87) 2001 08 02 WO01/55469, PCT Gazette nr 31/01
 (72) Meurer Manfred, Warnecke Wilhelm, Mager Peter
 (73) ThyssenKrupp Steel AG, Duisburg (DE)
 (54) Sposób wytwarzania taśmy stalowej pokrytej powłoką cynkową

B1 (11) **197193** (41) 2005 01 10
 (51) **C23C 4/00** (2006.01)
C23C 4/12 (2006.01)
 (21) 361076 (22) 2003 07 03
 (72) Schmidt-Szałowski Krzysztof, Opalińska Teresa
 (73) Politechnika Warszawska, Warszawa (PL)
 (54) Reaktor plazmowy do prowadzenia procesów zachodzących w warunkach elektrycznych wyładowań poślizgowych

B1 (11) **197221** (41) 2006 03 20
 (51) **C23C 4/06** (2006.01)
C23C 4/10 (2006.01)
C22C 29/00 (2006.01)
 (21) 369909 (22) 2004 09 06
 (72) Duda Lucjusz L., Wódka Jerzy
 (73) Politechnika Wrocławska, Wrocław (PL)
 (54) Sposób wytwarzania proszków kompozytowych

B1 (11) **197328** (41) 2001 08 27
 (51) **C23F 11/10** (2006.01)
C09D 5/08 (2006.01)
 (21) 338655 (22) 2000 02 24
 (72) Siwoń Urszula, Drobionka Joanna
 (73) Instytut Przetwórstwa Tworzyw Sztucznych METALCHEM, Toruń (PL)
 (54) Środek antykorozyjny

B1 (11) **197171** (41) 2004 02 09
 (51) **C23G 1/14** (2006.01)
C11D 3/00 (2006.01)
C11D 1/00 (2006.01)
 (21) 355348 (22) 2002 08 05
 (76) Skiba Danuta, Siemianowice Śląskie (PL); Skiba Tadeusz, Siemianowice Śląskie (PL)
 (54) Środek do czyszczenia i odfłuszczenia powierzchni

B1 (11) **197202** (41) 2005 03 21
 (51) **D01F 6/00** (2006.01)
 (21) 362101 (22) 2003 09 11
 (72) Łaszkiwicz Bogumił, Kowalewski Tomasz, Kulpiński Piotr, Niekraszewicz Barbara, Czarnecki Piotr, Rubacha Marcin, Pęczek Bogdan, Jedrzejczak Jolanta
 (73) Politechnika Łódzka, Łódź (PL)
 (54) Sposób wytwarzania nanowłókien

B1 (11) **197209** (41) 2005 12 12
 (51) **D03D 49/00** (2006.01)
 (21) 368432 (22) 2004 06 07
 (72) Kossowski Zbigniew, Kopias Kazimierz
 (73) Politechnika Łódzka, Łódź (PL)
 (54) Napęd grzebieni igielnicowych krosna tkackiego

B1 (11) **197210** (41) 2005 12 27
 (51) **D03D 49/04** (2006.01)
 (21) 368707 (22) 2004 06 23
 (72) Szosland Janusz, Jarzębowski Janusz, Lewiński Jerzy, Masajtis Józef, Rutkowski Janusz, Słodowy Jerzy, Snycerski Marek
 (73) Politechnika Łódzka, Łódź (PL)
 (54) Urządzenie do formowania tkanin

B1 (11) **197189** (41) 2005 03 07
 (51) **D04H 1/72** (2006.01)
D04H 1/70 (2006.01)
 (21) 361960 (22) 2003 09 03
 (72) Sobolewski Andrzej
 (73) Toruńskie Zakłady Materiałów Opatrunkowych S.A., Toruń (PL)
 (54) Urządzenie do formowania maty z krótkich włókien

B1 (11) **197340** (41) 2005 11 28
 (51) **D06B 23/04** (2006.01)
B65H 41/00 (2006.01)
 (21) 368085 (22) 2004 05 19
 (72) Stasik Kinga, Zajączkowski Jerzy
 (73) Politechnika Łódzka, Łódź (PL)
 (54) Urządzenie do pobierania pojedynczej warstwy z nakładu materiału

B1 (11) **197422** (41) 2005 04 18
 (51) **D06F 39/00** (2006.01)
 (21) 369197 (22) 2002 05 16
 (30) 01 10135191 2001 07 19 DE
 (86) 2002 05 16 PCT/EP02/05414
 (87) 2003 01 30 WO03/008695, PCT Gazette nr 05/03
 (72) Czyzewski Gundula, Wöbkemeier Martina
 (73) BSH BOSCH UND SIEMENS HAUSGERÄTE GmbH, München (DE)
 (54) Sposób eksploatacji urządzenia gospodarstwa domowego z przepływem wody

B1 (11) **197126** (41) 2002 03 25
 (51) **D06F 39/08** (2006.01)
A47L 15/42 (2006.01)
F16L 37/12 (2006.01)
 (21) 349243 (22) 2001 08 21
 (30) 00 10046919 2000 09 21 DE
 (72) Wiemer Horst, Bolduan Edwin
 (73) BSH Bosch und Siemens Hausgeräte GmbH, München (DE)
 (54) Złącze elastycznej rury w urządzeniu gospodarstwa domowego

B1 (11) **197201** (41) 2005 12 12
 (51) **D06M 11/42** (2006.01)
 (21) 368257 (22) 2004 05 31
 (72) Bucheńska Jadwiga, Graczyk Angelika, Słomkowski Stanisław, Tazbir Józef Wiesław

(73) Politechnika Łódzka, Łódź (PL)
 (54) Sposób nadawania właściwości antybakteryjnych włóknom poliamidowym

B1 (11) **197257** (41) 2001 07 30
 (51) **D21F 11/00** (2006.01)
 (21) 345231 (22) 2001 01 18
 (30) 00 10003686 2000 01 28 DE
 (72) Scherb Thomas Thoröe, Schmidt-Hebbel Harald
 (73) Voith Patent GmbH, Heidenheim (DE)
 (54) Sposób i maszyna do wytwarzania wstęgi bibułki

B1 (11) **197138** (41) 2002 01 14
 (51) **D21F 5/00** (2006.01)
 (21) 348345 (22) 2001 06 28
 (30) 00 10032251 2000 07 03 DE
 (72) Scherb Thomas Thoröe, Schmidt-Hebbel Harald, Steiner Karl
 (73) Voith Paper Patent GmbH, Heidenheim (DE)
 (54) Sposób i maszyna do wytwarzania wstęgi z włókien

B1 (11) **197350** (41) 2001 11 19
 (51) **E01B 7/02** (2006.01)
 (21) 340149 (22) 2000 05 15
 (72) Brzózka Piotr, Możdżeń Jan, Filarski Wiesław
 (73) BOMBARDIER TRANSPORTATION (ZWUS) POLSKA Spółka z o.o., Katowice (PL)
 (54) Urządzenie do kontroli położenia elementów ruchomych rozjazdów szynowych, zwłaszcza iglic

B1 (11) **197186** (41) 2001 04 23
 (51) **E01C 1/04** (2006.01)
 (21) 341660 (22) 1998 11 17
 (30) 97 9761140 1997 11 19 KR
 (86) 1998 11 17 PCT/KR98/00366
 (87) 1999 05 27 WO99/26211, PCT Gazette nr 21/99
 (76) Lee Jang Hee, Seoul (KR)
 (54) Skrzyżowanie dróg

B1 (11) **197277** (41) 2001 02 26
 (51) **E01F 9/011** (2006.01)
E04H 12/02 (2006.01)
 (21) 340725 (22) 1998 09 08
 (30) 97 973627 1997 09 08 FI
 97 974586 1997 12 19 FI
 98 U980050 1998 02 02 FI
 (86) 1998 09 08 PCT/FI98/00697
 (87) 1999 03 18 WO99/13162, PCT Gazette nr 11/99
 (72) Jernström Rolf
 (73) JEROL INDUSTRI AB C/O ÖNAB, Gimo (SE)
 (54) Słup

B1 (11) **197284** (41) 2001 12 17
 (51) **E03D 1/14** (2006.01)
E03D 1/36 (2006.01)
 (21) 347869 (22) 2001 06 04
 (30) 00 20001337 2000 06 05 FI
 (72) Rautavuori Janne, Toivonen Ari
 (73) ORAS OY, Rauma (FI)
 (54) Urządzenie do spłukiwania muszli ustępowej

B1 (11) **197333** (41) 2002 05 20
 (51) **E03F 5/14** (2006.01)
E02B 8/02 (2006.01)
 (21) 350750 (22) 2001 11 19
 (76) Smykla Marian, Tarnobrzeg (PL)
 (54) Czyszczarka krat

B1 (11) **197416** (41) 2004 12 13
 (51) **E04B 1/61** (2006.01)
E04F 15/04 (2006.01)
E04F 13/08 (2006.01)
 (21) 364810 (22) 2000 08 03
 (30) 00 10010351 2000 03 07 DE
 00 10013557 2000 03 20 DE
 (86) 2000 08 03 PCT/EP00/07541
 (87) 2001 09 13 WO01/66876, PCT Gazette nr 37/01
 (72) Pletzer Stefan, Steinwender Martin, Weber Jürgen
 (73) E.F.P. FLOOR PRODUCTS FUSSBÖDEN GMBH, St.Johann in Tirol (AT)
 (54) Panel łączony mechanicznie

B1 (11) **197364** (41) 2001 08 13
 (51) **E04C 1/39** (2006.01)
E02D 29/10 (2006.01)
E03F 5/02 (2006.01)
 (21) 338401 (22) 2000 02 11
 (76) Augustyniak Kazimierz, Ostrołęka (PL)
 (54) Konstrukcja z elementów prefabrykowanych

B1 (11) **197299** (41) 2000 11 06
 (51) **E04D 13/17** (2006.01)
 (21) 338472 (22) 1998 08 06
 (30) 97 19734379 1997 08 08 DE
 (86) 1998 08 06 PCT/DE98/02256
 (87) 1999 02 18 WO99/07963, PCT Gazette nr 07/99
 (72) Schuermann Wolfram
 (73) HAUSPROFI BAUSYSTEME GMBH, Freudenstadt (DE)
 (54) Element przewietrzający kalenicy albo naroża dachu

B1 (11) **197187** (41) 1998 10 26
 (51) **E04F 10/06** (2006.01)
 (21) 325934 (22) 1998 04 22
 (30) 97 19716829 1997 04 22 DE
 (72) Klatt Alexander
 (73) WEINOR Dieter Weiermann GmbH & Co., Kolonia (DE)
 (54) Markiza

B1 (11) **197442** (41) 1999 10 25
 (51) **E04F 19/04** (2006.01)
 (21) 332591 (22) 1999 04 19
 (30) 98 257 1998 04 20 AT
 (76) Neuhofer Franz jun., Zell am Moos (AT)
 (54) Urządzenie do mocowania listew maskujących z rowkiem wzdłużnym

B1 (11) **197286** (41) 2003 05 05
 (51) **E04G 17/04** (2006.01)
 (21) 350373 (22) 2001 10 26
 (72) Zwoliński Mirosław, Sawicki Mirosław, Borowiec Dariusz, Królak Wacław
 (73) Baumann-Mostostal Spółka z o.o., Siedlce (PL)
 (54) Zamek szalunkowy

B1 (11) **197315** (41) 2003 06 30
 (51) **E04G 3/28** (2006.01)
E04G 3/24 (2006.01)
E04G 23/08 (2006.01)
 (21) 351212 (22) 2001 12 17
 (72) Ratajczak Ryszard, Kadłubek Mirosław, Milian Wiesław, Warcholak Andrzej, Kowalczyk Marek, Hutniczak Krzysztof
 (73) Specjalistyczne Przedsiębiorstwo Budowlane SAVEX Spółka z o.o., Zgorzelec (PL)
 (54) Platforma kolumnowa do rozbiórki komina

B1 (11) **197316** (41) 2003 06 30

(51) **E04G 3/28** (2006.01)

E04G 3/24 (2006.01)

E04G 23/08 (2006.01)

(21) 351213 (22) 2001 12 17

(72) Ratajczak Ryszard, Kadłubek Mirosław, Milian Wiesław, Warcholak Andrzej, Kowalczyk Marek, Hutniczak Krzysztof

(73) Specjalistyczne Przedsiębiorstwo Budowlane SAVEX Spółka z o.o., Zgorzelec (PL)

(54) Platforma do rozbiórki komina i sposób rozbiórki komina przy wykorzystaniu platformy

B1 (11) **197182** (41) 2002 06 03

(51) **E04G 7/00** (2006.01)

(21) 344122 (22) 2000 11 24

(72) Sztobryn Zenon, Dawidenis Romuald

(73) Zakłady Techniczne TERMOSPRZĘT Spółka z o.o., Zabrze (PL)

(54) Zawias

B1 (11) **197355** (41) 2002 12 16

(51) **E04H 12/12** (2006.01)

(21) 347915 (22) 2001 06 04

(76) Bieliński Artur, Zamość (PL); Nowak Franciszek, Jarosławiec (PL)

(54) Żelbetonowy słup oświetleniowy

B1 (11) **197441** (41) 2003 09 22

(51) **E05C 17/24** (2006.01)

(21) 352999 (22) 2000 05 10

(30) 99 19936496 1999 08 05 DE

(86) 2000 05 10 PCT/EP00/04145

(87) 2001 02 15 WO01/11171, PCT Gazette nr 07/01

(72) Loos Horst

(73) SIEGENIA-FRANK KG, Siegen (DE)

(54) Okucie dla okna lub drzwi

B1 (11) **197424** (41) 2004 12 13

(51) **E05C 9/00** (2006.01)

E05B 9/00 (2006.01)

(21) 364756 (22) 2000 04 26

(30) 99 19936493 1999 08 05 DE

(86) 2000 04 26 PCT/EP00/03698

(87) 2001 02 15 WO01/11168, PCT Gazette nr 07/01

(72) Loos Horst

(73) SIEGENIA-AUBI KG, Wilnsdorf (DE)

(54) Obudowa mechanizmu

B1 (11) **197295** (41) 2005 09 19

(51) **E05F 3/02** (2006.01)

E05F 5/00 (2006.01)

(21) 366137 (22) 2004 03 11

(72) Kaszowski Kazimierz

(73) Kaszowski Kazimierz Firma Produkcyjno-Handlowo-Uslugowa POL-MET, Wrząsowice (PL)

(54) Pneumatyczny hamulec końcowej fazy zamykania elementu, zwłaszcza skrzydła drzwi, okna lub szuflady

B1 (11) **197307** (41) 2006 11 13

(51) **E05F 3/02** (2006.01)

E05F 5/00 (2006.01)

(21) 374805 (22) 2005 05 04

(72) Kaszowski Kazimierz

(73) Kaszowski Kazimierz Firma Produkcyjno-Handlowo-Uslugowa POL-MET, Wrząsowice (PL)

(54) Pneumatyczny amortyzator końcowej fazy zamykania elementu, zwłaszcza skrzydła drzwi, okna lub szuflady

B1 (11) **197360** (41) 2001 06 18

(51) **E06B 5/16** (2006.01)

E05F 1/16 (2006.01)

(21) 344911 (22) 2000 12 29

(72) Kujawski Wojciech, Tokarski Stanisław

(73) Instytut Techniki Budowlanej, Warszawa (PL)

(54) Zespół napędowy bram przesuwnych

B1 (11) **197361** (41) 2001 06 18

(51) **E06B 5/16** (2006.01)

E05F 1/16 (2006.01)

(21) 344910 (22) 2000 12 29

(72) Kujawski Wojciech, Tokarski Stanisław

(73) Instytut Techniki Budowlanej, Warszawa (PL)

(54) Brama przesuwana, przeciwpożarowa

B1 (11) **197317** (41) 2002 07 15

(51) **E06B 9/323** (2006.01)

E06B 9/42 (2006.01)

(21) 351513 (22) 2002 01 03

(30) 01 20100118 2001 01 05 DE

(76) Iversen Hans, Randers (DK)

(54) Uchwyt żaluzji

B1 (11) **197413** (41) 2005 02 07

(51) **E21B 10/36** (2006.01)

(21) 366519 (22) 2002 05 16

(30) 01 789 2001 05 17 AT

(86) 2002 05 16 PCT/AT02/00149

(87) 2002 11 21 WO02/092957, PCT Gazette nr 47/02

(72) Papousek Herbert

(73) ATLAS COPCO MAI GMBH, Feistritz/Drau (AT)

(54) Koronka wiertnicza

B1 (11) **197131** (41) 2005 01 10

(51) **E21C 35/187** (2006.01)

(21) 365573 (22) 2001 11 08

(30) 00 718676 2000 11 22 US

(86) 2001 11 08 PCT/US01/47030

(87) 2002 05 30 WO02/42606, PCT Gazette nr 22/02

(72) Keller Donald E.

(73) KENNAMETAL INC., Latrobe (US)

(54) Zespół noża z wymienną obudową dyszy rozpylającej

B1 (11) **197265** (41) 2003 07 28

(51) **E21D 11/15** (2006.01)

(21) 351845 (22) 2002 01 24

(76) Barecki Zbigniew, Gliwice (PL); Wiśniewski Ludomir, Gliwice (PL)

(54) Siatka okładzinowa, łańcuchowa

B1 (11) **197266** (41) 2003 08 11

(51) **E21D 11/15** (2006.01)

(21) 351968 (22) 2002 01 31

(76) Barecki Zbigniew, Gliwice (PL)

(54) Siatka okładzinowa zgrzewana

B1 (11) **197288** (41) 2003 08 11

(51) **E21D 11/15** (2006.01)

(21) 352045 (22) 2002 02 06

(76) Barecki Zbigniew, Zabrze (PL)

(54) Przestrzenna siatka okładzinowa zgrzewana

B1 (11) **197140** (41) 2003 06 30

(51) **E21D 11/18** (2006.01)

(21) 351373 (22) 2001 12 24

(72) Donica Jan, Dygdała Wojciech, Dziewior Wiesław, Mirski Jerzy, Przybylski Piotr

(73) Przedsiębiorstwo Produkcyjno-Uslugowo-Handlowe MIDO Sp. z o.o., Katowice (PL)

(54) Wspornik do rozpięcia obudowy górniczej

B1 (11) **197261** (41) 2005 01 24
 (51) **E21D 20/00** (2006.01)
 (21) 365943 (22) 2002 04 23
 (30) 01 327 2001 04 26 AT
 02 537 2002 04 05 AT
 (86) 2002 04 23 PCT/AT02/00120
 (87) 2002 11 07 WO02/88523, PCT Gazette nr 45/02
 (72) Mocivnik Josef
 (73) ALWAG TUNNELAUSBAU GESELLSCHAFT M.B.H., Pasching (AT)
 (54) Sposób i urządzenie do wiercenia otworów i zabezpieczenia zakotwienia w otworze

B1 (11) **197358** (41) 2003 08 11
 (51) **E21D 9/00** (2006.01)
E21D 11/15 (2006.01)
 (21) 352004 (22) 2002 02 04
 (72) Motyczka Danuta, Motyczka Antoni
 (73) Motyczka Antoni, Czyżowice (PL)
 (54) Sposób zabezpieczenia tunelu przed opadającymi elementami obudowy

B1 (11) **197327** (41) 2001 05 21
 (51) **F01B 17/02** (2006.01)
 (21) 342041 (22) 1999 01 22
 (30) 98 9800877 1998 01 22 FR
 (86) 1999 01 22 PCT/FR99/00126
 (87) 1999 07 29 WO99/37885, PCT Gazette nr 30/99
 (72) Negre Cyril, Negre Guy
 (73) Negre Guy, Carros Cedex (FR)
 (54) Sposób i urządzenie do dodatkowego grzania do pojazdu samochodowego wyposażonego w silnik nie emitujący zanieczyszczeń z dodatkowym wprowadzaniem sprężonego powietrza

B1 (11) **197396** (41) 2002 04 08
 (51) **F02B 29/00** (2006.01)
F02M 23/00 (2006.01)
F02N 9/04 (2006.01)
 (21) 347373 (22) 1999 10 19
 (30) 98 19848418 1998 10 21 DE
 (86) 1999 10 19 PCT/CH99/00495
 (87) 2000 04 27 WO00/23697, PCT Gazette nr 17/00
 (72) Codan Ennio, Fiedler Hugo, Vlaskos Ioannis
 (73) ABB TURBO SYSTEMS AG, Baden (CH)
 (54) Sposób pracy silnika wysokoprężnego

B1 (11) **197444** (41) 2000 03 13
 (51) **F02M 59/32** (2006.01)
 (21) 334586 (22) 1999 07 23
 (30) 98 98810854 1998 08 28 EP
 (72) Hofer Robert
 (73) Wärtsilä Schweiz AG, Winterthur (CH)
 (54) Urządzenie do wtryskiwania paliwa oraz silnik tłokowy spaliny dwutaktowy lub czterotaktowy z urządzeniem do wtryskiwania paliwa

B1 (11) **197242** (41) 2001 05 21
 (51) **F02N 3/28** (2006.01)
 (21) 342212 (22) 1999 02 04
 (30) 98 19805563 1998 02 11 DE
 (86) 1999 02 04 PCT/EP99/00732
 (87) 1999 08 19 WO99/41494, PCT Gazette nr 33/99
 (72) Wieres Ludwig
 (73) EMITEC GESELLSCHAFT FÜR EMISSIONSTECHNOLOGIE MBH, Lohmar (DE)
 (54) Sposób wytwarzania korpusu o strukturze plastra miodu, zwłaszcza dla konwertorów katalitycznych układów wydechowych oraz półfabrykat korpusu o strukturze plastra miodu

B1 (11) **197329** (41) 2002 03 11
 (51) **F15B 13/02** (2006.01)
F16K 11/00 (2006.01)
 (21) 349581 (22) 2001 09 10
 (72) Trotzko Stefan
 (73) Przedsiębiorstwo Usługowo-Handlowe Zakład Produkcji Hydrauliki „HYDRAL” Sp. z o.o., Strzelin (PL)
 (54) Rozdzielacz hydrauliczny, dwudrogowy dwustronnego działania

B1 (11) **197149** (41) 2001 11 19
 (51) **F16B 37/08** (2006.01)
 (21) 344985 (22) 2000 04 28
 (30) 99 9905349 1999 04 28 FR
 (86) 2000 04 28 PCT/FR00/01142
 (87) 2000 11 09 WO00/66899, PCT Gazette nr 45/00
 (72) Moura de Oliveira Antonio Manuel, Couty Alain, Etaix Gérard
 (73) OLIVEIRA ET IRMAO S.A., Aveiro (PT); ALLIA S.A., Boulogne Billancourt (FR)
 (54) Nakrętka z szybkim przesuwem

B1 (11) **197122** (41) 2002 01 14
 (51) **F16C 33/20** (2006.01)
C08L 27/18 (2006.01)
 (21) 345886 (22) 1999 07 28
 (30) 98 9817249 1998 08 07 GB
 (86) 1999 07 28 PCT/GB99/02461
 (87) 2000 02 17 WO00/08346, PCT Gazette nr 07/00
 (72) McMeekin Kenneth MacLeod, Johnston Janette
 (73) Glacier Garlock Bearings, Inc., Wilmington (US)
 (54) Warstwa materiału na łożyska i sposób wytwarzania materiału na łożyska

B1 (11) **197392** (41) 2004 08 09
 (51) **F16D 23/06** (2006.01)
F16D 23/02 (2006.01)
 (21) 358330 (22) 2001 04 12
 (30) 00 10024528 2000 05 18 DE
 (86) 2001 04 12 PCT/EP01/04253
 (87) 2001 11 22 WO01/88401, PCT Gazette nr 47/01
 (72) Buer Gerald, Röcklein Ernst, Soyka Wilfried
 (73) INA-SCHAEFFLER KG, Herzogenrauch (DE)
 (54) Wspornik korpusu synchronicznego urządzenia synchronizującego

B1 (11) **197417** (41) 2004 08 23
 (51) **F16D 65/12** (2006.01)
 (21) 358911 (22) 2000 07 14
 (86) 2000 07 14 PCT/IT00/00291
 (87) 2002 01 24 WO02/06694, PCT Gazette nr 04/02
 (72) Oberti Leone
 (73) FRENI BREMBO S.P.A., Curno (IT)
 (54) Tarcza do hamulca tarczowego

B1 (11) **197321** (41) 2003 02 10
 (51) **F16F 3/00** (2006.01)
F16F 1/12 (2006.01)
 (21) 350798 (22) 2000 03 17
 (30) 99 199900458 1999 04 07 DK
 (86) 2000 03 17 PCT/DK00/00123
 (87) 2000 10 19 WO00/61935, PCT Gazette nr 42/00
 (72) Jensen Soren Helmuth
 (73) MAN B & W DIESEL A/S, Kopenhaga (DK)
 (54) Tłok i tłoczysko do silnika spalinowego wewnętrznego spalania oraz element pierścieniowy do zamocowania pomiędzy nimi

B1 (11) **197311** (41) 2004 05 31
 (51) **F16G 13/06** (2006.01)

(21) 356024 (22) 2000 10 25
 (30) 99 199901532 1999 10 27 DK
 (86) 2000 10 25 PCT/DK00/00592
 (87) 2001 05 03 WO01/31228, PCT Gazette nr 18/01
 (72) Harnaes Jesper, Mathiesen Stig
 (73) VKR HOLDING A/S, Soborg (DK)
 (54) Łańcuch i sposób jego wytwarzania

B1 (11) **197372** (41) 2000 10 23
 (51) *F16H 1/14* (2006.01)
F16H 1/28 (2006.01)
B02C 15/00 (2006.01)
 (21) 339798 (22) 2000 04 19
 (30) 99 19917608 1999 04 19 DE
 (72) Höslle Helmut
 (73) RENK Aktiengesellschaft, Augsburg (DE)
 (54) Przekładnia młyńska misowego

B1 (11) **197373** (41) 2000 10 23
 (51) *F16H 1/28* (2006.01)
B02C 15/00 (2006.01)
F16H 1/14 (2006.01)
 (21) 339797 (22) 2000 04 19
 (30) 99 19917609 1999 04 19 DE
 (72) Höslle Helmut
 (73) RENK Aktiengesellschaft, Augsburg (DE)
 (54) Przekładnia młyńska misowego

B1 (11) **197159** (41) 2000 10 23
 (51) *F16H 1/28* (2006.01)
B02C 15/00 (2006.01)
 (21) 339799 (22) 2000 04 19
 (30) 99 19917607 1999 04 19 DE
 (72) Höslle Helmut, Weiss Toni, Arndt Heinrich
 (73) RENK Aktiengesellschaft, Augsburg (DE)
 (54) Przekładnia młyńska misowego

B1 (11) **197335** (41) 2002 02 25
 (51) *F16H 55/17* (2006.01)
 (21) 349196 (22) 2001 08 16
 (30) 00 10041696 2000 08 24 DE
 (72) Bauseler Siegbert
 (73) H.B.SEISSENSCHMIDT AG, Plettenberg (DE)
 (54) Koło zębate

B1 (11) **197125** (41) 2002 07 01
 (51) *F16K 1/08* (2006.01)
F16K 1/44 (2006.01)
F16K 47/02 (2006.01)
 (21) 351208 (22) 2001 12 17
 (30) 00 10064782 2000 12 22 DE
 (72) Messmer James David, Sørensen Søren Holm
 (73) DANFOSS A/S, Nordborg (DK)
 (54) Zawór wzniosowy

B1 (11) **197128** (41) 2001 11 19
 (51) *F16K 1/52* (2006.01)
 (21) 347484 (22) 2001 05 09
 (30) 00 10022730 2000 05 10 DE
 (72) Hölck Poul
 (73) DANFOSS A/S, Nordborg (DK)
 (54) Zawór wkładkowy

B1 (11) **197275** (41) 2002 04 08
 (51) *F16K 11/085* (2006.01)
F16K 1/52 (2006.01)
 (21) 349864 (22) 2001 09 26

(30) 00 10048688 2000 09 30 DE
 (72) Messmer James David, Larsen Arne Borge
 (73) DANFOSS A/S, Nordborg (DK)
 (54) Zawór, a zwłaszcza zawór grzejnikowy

B1 (11) **197385** (41) 2001 11 19
 (51) *F16K 15/06* (2006.01)
F16K 15/18 (2006.01)
F16K 17/04 (2006.01)
 (21) 347447 (22) 2001 05 09
 (30) 00 10023398 2000 05 12 DE
 00 10041324 2000 08 23 DE
 (72) Voss Wolfgang
 (73) Richard Voss Grubenausbau GmbH, Schwerte (DE)
 (54) Zawór zwrotny, zwłaszcza do obudowy hydraulicznej

B1 (11) **197244** (41) 2005 01 24
 (51) *F16K 17/06* (2006.01)
F16K 31/126 (2006.01)
F16K 31/165 (2006.01)
F16K 17/04 (2006.01)
 (21) 366178 (22) 2001 04 05
 (30) 00 0002091 2000 06 05 SE
 (86) 2001 04 05 PCT/SE01/00742
 (87) 2001 12 13 WO01/94818, PCT Gazette nr 50/01
 (72) Engelbrektsson Anders, Torstensson Alvar
 (73) TOUR & ANDERSSON AKTIEBOLAG, Ljung (SE)
 (54) Upustowy zawór membranowy sterowany ciśnieniowo

B1 (11) **197282** (41) 2001 05 21
 (51) *F16K 31/64* (2006.01)
 (21) 343970 (22) 2000 11 16
 (30) 99 19955259 1999 11 17 DE
 (72) Wiwe Jorgen Seindal, Garm Fester, Holck Poul
 (73) DANFOSS A/S, Nordborg (DK)
 (54) Zawór, a zwłaszcza zawór termostatyczny do urządzeń grzewczych

B1 (11) **197430** (41) 2003 02 10
 (51) *F16K 47/08* (2006.01)
F16K 1/52 (2006.01)
 (21) 349102 (22) 2001 08 07
 (72) Adamowicz Konrad, Jamroz Stanisław
 (73) Instytut Techniki Ciepłej, Łódź (PL)
 (54) Zawór regulacyjny

B1 (11) **197312** (41) 2004 07 26
 (51) *F16K 5/04* (2006.01)
 (21) 357646 (22) 2001 01 26
 (30) 00 10007204 2000 02 17 DE
 (86) 2001 01 26 PCT/EP01/00874
 (87) 2001 08 23 WO01/61223, PCT Gazette nr 34/01
 (72) Moretti Erminio, Perrin Gilles
 (73) A. RAYMOND & CIE, Grenoble (FR)
 (54) Obrótowy kurek zamykający do złącza wtykowego

B1 (11) **197410** (41) 2004 06 28
 (51) *F16K 7/07* (2006.01)
F16K 7/17 (2006.01)
 (21) 356245 (22) 2000 12 14
 (30) 00 0000013 2000 01 04 SE
 (86) 2000 12 14 PCT/SE00/02524
 (87) 2001 07 12 WO01/50048, PCT Gazette nr 28/01
 (76) Persson Mats, Karlshamn (SE)
 (54) Samokontrolujący układ zaworu zwrotnego przeznaczony do uzyskania samokontrolnego przepływu jednokierunkowego w kanale o minimalnym oporze przepływu

B1 (11) **197345** (41) 2003 11 03
 (51) **F16L 17/10** (2006.01)
 (21) 353552 (22) 2002 04 22
 (72) Jurecki Ryszard, Lange Bonifacy
 (73) Poznańskie Przedsiębiorstwo Robót i Usług Specjalistycznych REMKAN Spółka z o.o., Poznań (PL)
 (54) Sposób i urządzenie do doszczelniania przykanalika, zwłaszcza w miejscu połączenia przykanalika z rurociągiem kanalizacyjnym

B1 (11) **197168** (41) 2005 02 21
 (51) **F16L 21/06** (2006.01)
F16L 27/04 (2006.01)
 (21) 368933 (22) 2004 07 05
 (30) 03 10336351 2003 08 08 DE
 (72) Geppert Helmut, Wolf Heinz-Peter, Mann Stephan, Sommer Michael
 (73) Rasmussen GmbH, Maintal (DE)
 (54) Zacisk rurowy do łączenia dwóch rur oraz układ połączenia dwóch rur i zacisku rurowego

B1 (11) **197144** (41) 2002 02 25
 (51) **F16L 25/00** (2006.01)
H01R 4/60 (2006.01)
 (21) 346708 (22) 1999 08 20
 (30) 98 29815063 1998 08 24 DE
 98 19841199 1998 09 09 DE
 (86) 1999 08 20 PCT/EP99/06118
 (87) 2000 03 02 WO00/11391, PCT Gazette nr 09/00
 (72) Daume Britta
 (73) KARIN DAUME MASCHINENTEILE GmbH & CO. KG, Burgwedel (DE)
 (54) Urządzenie do przewodzącego prąd elektryczny stykania częściowo odizolowanego, zewnętrznego przewodu kabla koncentrycznego

B1 (11) **197349** (41) 2004 09 06
 (51) **F23D 3/18** (2006.01)
C11C 5/00 (2006.01)
 (21) 358992 (22) 2003 03 05
 (76) Lipiec Ryszard, Zielona Góra (PL); Lipiec Grzegorz, Zielona Góra (PL)
 (54) Urządzenie do wytwarzania knotów, zwłaszcza knotów do zniczy

B1 (11) **197240** (41) 2002 08 26
 (51) **F23G 7/00** (2006.01)
 (21) 350783 (22) 2001 11 21
 (30) 01 242 2001 02 19 SK
 (72) Martauz Pavel, Strigac Julius, Orsag Zdeno, Tiso Ivan, Gach Ferdinand, Jezo Lubomir, Ivanka Vladimir
 (73) Povazska cementaren, a.s., Ladce (SK)
 (54) Sposób likwidacji przetworzonych odpadów organicznych przez spalanie w cementowniczym piecu obrotowym

B1 (11) **197269** (41) 2004 08 23
 (51) **F23J 13/08** (2006.01)
 (21) 359644 (22) 2002 01 24
 (30) 01 10113568 2001 03 20 DE
 (86) 2002 01 24 PCT/EP02/00721
 (87) 2002 09 26 WO02/75215, PCT Gazette nr 39/02
 (72) Rawe Rudolf, Lennartz Christian, Jasper Andreas
 (73) SCHIEDEL GMBH & CO., Muenchen (DE)
 (54) Głowica komina

B1 (11) **197276** (41) 2001 09 24
 (51) **F24D 19/00** (2006.01)
F28D 1/053 (2006.01)

(21) 339152 (22) 2000 03 20
 (72) Senderski Juliusz, Wężyk Władysław, Pierewicz Lucjan, Pasierb Lucjan, Jakubowicz Janusz, Dyrzc Stanisław, Kozieł Kazimierz, Chwistek Jacek, Handzlik Grzegorz, Stwora Czesław
 (73) Zakłady Metali Lekkich KĘTY S.A., Kęty (PL); Instytut Metali Nieżelaznych, Gliwice (PL)
 (54) Grzejnik aluminiowy

B1 (11) **197301** (41) 2002 07 29
 (51) **F27B 1/10** (2006.01)
 (21) 345304 (22) 2001 01 22
 (72) Dąbrowski Bogdan, Łuczaj Krzysztof, Marku Piotr Zenon, Milewski Janusz, Sokołowski Janusz
 (73) Dąbrowski Bogdan, Białystok (PL)
 (54) Piec szybowy do wysokotemperaturowej obróbki materiałów mineralnych, zwłaszcza do wypalania i spiekania granulatu otrzymanego z pyłów i/lub popiołów po spalaniu węgla oraz sposób wykonania płaszczka pieca, zwłaszcza szybowego

B1 (11) **197298** (41) 2004 11 15
 (51) **F27B 15/16** (2006.01)
F23C 10/24 (2006.01)
 (21) 359986 (22) 2003 05 07
 (76) Banerski Stanisław, Warszawa (PL); Kowalczyk Tomasz, Warszawa (PL); Lizińczyk Jarosław, Przedbórz (PL); Niżyński Janusz, Warszawa (PL)
 (54) Urządzenie przenosząco-chłodzące pieca fluidalnego

B1 (11) **197303** (41) 2005 02 07
 (51) **F27B 7/36** (2006.01)
F27B 7/20 (2006.01)
 (21) 366982 (22) 2001 09 12
 (30) 00 60231663 2000 09 11 US
 00 60251129 2000 12 04 US
 01 60276355 2001 03 16 US
 (86) 2001 09 12 PCT/US01/28580
 (87) 2002 03 21 WO02/23110, PCT Gazette nr 12/02
 (72) Hansen Eric R., Supelak Ralph A., Tutt James Ronald, Way Peter F.
 (73) CADENCE ENVIRONMENTAL ENERGY, INC., Michigan City (US); ASH GROVE CEMENT COMPANY, Overland Park (US)
 (54) Sposób mieszania strumienia gazów piecowych o wysokiej temperaturze w naczyniu pieca i piec do wypalania klinkieru cementowego

B1 (11) **197147** (41) 2005 04 18
 (51) **F27D 17/00** (2006.01)
F22B 1/18 (2006.01)
 (21) 369427 (22) 2002 12 03
 (30) 01 20012451 2001 12 13 FI
 (86) 2002 12 03 PCT/FI02/00973
 (87) 2003 06 19 WO03/050464, PCT Gazette nr 25/03
 (72) Saarinen Risto, Kojo Ilkka
 (73) OUTOKUMPU TECHNOLOGY OY, Espoo (FI)
 (54) Sposób i urządzenie do zwiększania wydajności kotła odzyskowego w piecu hutniczym do wytopiania

B1 (11) **197253** (41) 2003 03 24
 (51) **F28D 7/04** (2006.01)
 (21) 349677 (22) 2001 09 14
 (72) Bonk Marian, Szymczyk Józef, Piechota Janusz, Beczała Stanisław, Tura Zbigniew, Dziubany Andrzej, Mendecki Jan, Kret Eryk, Ryguła Ryszard, Pejm Sebastian
 (73) Fabryka Kotłów RAFAKO S.A., Racibórz (PL)
 (54) Wysokoprężny podgrzewacz spiralny

B1 (11) **197437** (41) 2004 08 23
 (51) **F28F 13/12** (2006.01)
 (21) 358923 (22) 2001 05 14

(30) 00 0002222 2000 06 15 SE
 (86) 2001 05 14 PCT/SE01/01041
 (87) 2001 12 20 WO01/96803, PCT Gazette nr 51/01
 (76) Nilsson Sven Melker, Källered (SE)
 (54) Urządzenie do wymiany ciepła / wilgotności

B1 (11) **197185** (41) 2002 03 25
 (51) **F41H 11/16** (2006.01)
F42D 5/00 (2006.01)
 (21) 342635 (22) 2000 09 18
 (72) Zajler Wojciech, Holota Marian
 (73) Ośrodek Badawczo-Rozwojowy Urządzeń Mechanicznych OBRUM, Gliwice (PL)
 (54) Urządzenie do rozminowywania terenu

B1 (11) **197403** (41) 2004 12 13
 (51) **F41H 5/04** (2006.01)
 (21) 364360 (22) 2002 06 05
 (30) 01 01114180 2001 06 12 EP
 (86) 2002 06 05 PCT/EP02/06117
 (87) 2002 12 19 WO02/101319, PCT Gazette nr 51/02
 (72) Bergmans Johannes Maria, Winkler Ernst Michael, Stolze Kurt Rainer Hans-Heinrich, Rose Carsten Karl Joseph
 (73) TEIJIN TWARON GmbH, Wuppertal (DE)
 (54) Laminowana struktura balistyczna

B1 (11) **197352** (41) 2003 01 27
 (51) **F42B 5/00** (2006.01)
 (21) 348875 (22) 2001 07 23
 (72) Jackowski Adam, Michałowski Jerzy, Michałowski Marcin, Koperski Wojciech, Piętaszewski Jan
 (73) Wojskowa Akademia Techniczna, Warszawa (PL)
 (54) Sposób wytwarzania amunicji strzeleckiej o obniżonej skłonności do rykoszetowania

B1 (11) **197438** (41) 2003 08 11
 (51) **G01F 1/84** (2006.01)
 (21) 352214 (22) 2000 06 12
 (30) 99 344840 1999 06 28 US
 (86) 2000 06 12 PCT/US00/16061
 (87) 2001 01 04 WO01/01083, PCT Gazette nr 01/01
 (72) Henrot Denis
 (73) MICRO MOTION, INC., Boulder (US)
 (54) Sposób określania właściwości materiału przepływającego przez rurę przepływową przepływomierza typu Coriolisa

B1 (11) **197380** (41) 2004 04 05
 (51) **G01F 15/12** (2006.01)
 (21) 355151 (22) 2001 11 17
 (30) 00 10059421 2000 11 30 DE
 (86) 2001 11 17 PCT/DE01/04339
 (87) 2002 06 06 WO02/44666, PCT Gazette nr 23/02
 (72) Lenzing Thomas, Konzelmann Uwe, Joschko Richard
 (73) ROBERT BOSCH GmbH, Stuttgart (DE)
 (54) Przyrząd do wyznaczania przynajmniej jednego parametru płynącego przewodem czynnika pośredniczącego

B1 (11) **197389** (41) 2001 03 12
 (51) **G01F 23/24** (2006.01)
 (21) 342180 (22) 2000 08 25
 (30) 99 19941023 1999 08 28 DE
 (72) Klattenhof Jürgen, Schmitz Günter, Schröter Holger
 (73) GESTRA GmbH, Bremen (DE)
 (54) Układ przetwornika pomiarowego dla czujników stanu napełnienia

B1 (11) **197278** (41) 2002 05 06
 (51) **G01G 21/24** (2006.01)
G01G 3/00 (2006.01)

(21) 343646 (22) 2000 10 30
 (72) Kosecki Leonard, Kosecki Janusz, Kończak Jan, Maliszewski Marian, Kamelski Wiesław, Suchwałko Jerzy
 (73) AXIS Sp. z o.o., Gdańsk (PL)
 (54) Monolityczny układ prostowodowy do wag elektronicznych

B1 (11) **197207** (41) 2003 08 25
 (51) **G01J 5/00** (2006.01)
G01J 5/28 (2006.01)
 (21) 352420 (22) 2002 02 22
 (72) Mrozek Janusz
 (73) Politechnika Częstochowska, Częstochowa (PL)
 (54) Sposób i układ pomiaru temperatury metodą bezstykową

B1 (11) **197129** (41) 2003 05 19
 (51) **G01R 1/04** (2006.01)
G01R 1/06 (2006.01)
G01R 31/08 (2006.01)
 (21) 350641 (22) 2001 11 12
 (72) Kuczera Alojzy, Kuczera Jarosław
 (73) Przedsiębiorstwo Handlowo-Produkcyjno-Usługowe IZOL-PLAST Sp. z o.o., Rogów (PL)
 (54) Wysokonapięciowy zacisk pomiarowy

B1 (11) **197267** (41) 2004 01 26
 (51) **G01R 31/14** (2006.01)
G01R 31/12 (2006.01)
 (21) 355080 (22) 2002 07 17
 (72) Kuran Zygmunt
 (73) Instytut Energetyki, Warszawa (PL)
 (54) Transformatorowy układ probierczy

B1 (11) **197351** (41) 2003 06 16
 (51) **G01R 31/26** (2006.01)
 (21) 351013 (22) 2001 12 03
 (72) Górecki Krzysztof, Zarębski Janusz
 (73) Akademia Morska w Gdyni, Gdynia (PL)
 (54) Sposób i układ do pomiaru rezystancji termicznej scalonych regulatorów PWN

B1 (11) **197247** (41) 2004 08 23
 (51) **G01S 5/00** (2006.01)
G01S 3/00 (2006.01)
G01S 1/00 (2006.01)
 (21) 358780 (22) 2003 02 18
 (76) Szweryn Eryk, Warszawa (PL); Tereszczuk Radosław, Warszawa (PL); Strzałkowski Łukasz, Warszawa (PL)
 (54) Sposób lokalizacji telefonu komórkowego

B1 (11) **197300** (41) 2001 06 04
 (51) **G01T 1/29** (2006.01)
G01T 1/169 (2006.01)
 (21) 344617 (22) 2000 12 15
 (72) Bochniak Anzelm, Kielak Andrzej, Król Jerzy, Łapiński Kazimierz, Maziejuk Mirosław, Dominas Wiesław, Nowicki Wiesław, Świętek Jacek, Wertejuk Zbigniew, Ziętek Stefan
 (73) Fabryka Sprzętu Ratunkowego i Lamp Górniczych FASER SA, Tarnowskie Góry (PL); Wojskowy Instytut Chemii i Radiometrii, Warszawa (PL)
 (54) Sonda kierunkowa promieniowania jonizującego

B1 (11) **197264** (41) 2003 02 24
 (51) **G02B 6/10** (2006.01)
G02B 6/032 (2006.01)
G02B 6/036 (2006.01)
 (21) 350990 (22) 2000 03 31
 (30) 99 9907655 1999 04 01 GB
 99 9920748 1999 09 02 GB

(86) 2000 03 31 PCT/GB00/01249
 (87) 2000 10 12 WO00/60388, PCT Gazette nr 41/00
 (72) Russell Philip St. John, Birks Timothy Adam, Knight Jonathan Cave, Mangan Brian Joseph
 (73) NKT RESEARCH & INNOVATION A/S, Birkerød (DK)
 (54) Światłowod z kryształu fotonicznego i sposób wytwarzania światłowodu z kryształu fotonicznego oraz zastosowanie światłowodu

B1 (11) **197170** (41) 2003 01 13
 (51) **G02B 7/182** (2006.01)
G01B 9/02 (2006.01)
 (21) 348542 (22) 2001 07 06
 (72) Giesko Tomasz
 (73) Instytut Technologii Eksploatacji, Radom (PL)
 (54) Urządzenie do kontroli ruchu roboczego krzywki w układzie regulacji położenia zwierciadła, zwłaszcza w laserowym interferometrze siatkowym

B1 (11) **197211** (41) 2003 01 13
 (51) **G05F 1/67** (2006.01)
 (21) 348536 (22) 2001 07 06
 (72) Kolano Jan
 (73) Politechnika Lubelska, Lublin (PL)
 (54) Sposób i układ sterowania elektrycznego silnika prądu stałego zasilanego z generatora fotowoltaicznego

B1 (11) **197429** (41) 2004 04 05
 (51) **G07C 3/00** (2006.01)
F42B 22/00 (2006.01)
 (21) 356192 (22) 2002 09 23
 (72) Nowakowski Marek, Kosałka Wacław
 (73) Ośrodek Badawczo-Rozwojowy CENTRUM TECHNIKI MORSKIEJ, Gdynia (PL)
 (54) Sposób i układ rejestratora do zapisu sygnałów zapalnika podwodnej miny ćwiczebnej

B1 (11) **197162** (41) 2002 04 22
 (51) **G08G 1/07** (2006.01)
 (21) 343288 (22) 2000 10 18
 (72) Goszczyński Tadeusz
 (73) Przemysłowy Instytut Automatyki i Pomiarów PIAP, Warszawa (PL)
 (54) Układ sterowania systemem sygnalizacji świetlnej

B1 (11) **197137** (41) 2003 05 19
 (51) **G09F 13/04** (2006.01)
A47L 23/22 (2006.01)
 (62) 351614
 (21) 382073 (22) 2000 05 02
 (30) 99 304051 1999 05 04 US
 99 418752 1999 10 15 US
 00 553234 2000 04 19 US
 (86) 2000 05 02 PCT/US00/11772
 (87) 2000 11 09 WO00/65980, PCT Gazette nr 45/00
 (72) Blum Ronald D., Duston Dwight P., Blum Bradley J.
 (73) INTELLIMAT, INC., Roanoke (US)
 (54) Wyświetlacz elektroniczny modyfikowalny

B1 (11) **197446** (41) 2001 07 02
 (51) **G11B 7/00** (2006.01)
G11B 7/004 (2006.01)
 (21) 342819 (22) 2000 01 06
 (30) 99 99200041 1999 01 08 EP
 (86) 2000 01 06 PCT/EP00/00094
 (87) 2000 07 13 WO00/41172, PCT Gazette nr 28/00
 (72) Zhou Guo-Fu, Van Woudenberg Roel, Spruit Johannes H.M.
 (73) KONINKLIJKE PHILIPS ELECTRONICS N.V., Eindhoven (NL)

(54) Sposób i urządzenie do określania optymalnej mocy zapisu, sposób i urządzenie do określania optymalnej mocy kasowania, nośnik zapisu oraz przyrząd kalibrujący

B1 (11) **197132** (41) 2003 11 17
 (51) **H01B 11/02** (2006.01)
H01B 11/06 (2006.01)
 (21) 353305 (22) 2000 08 24
 (30) 99 386636 1999 08 31 US
 (86) 2000 08 24 PCT/US00/23311
 (87) 2001 03 08 WO01/16964, PCT Gazette nr 10/03
 (72) Stipes Jason
 (73) BELDEN WIRE AND CABLE COMPANY, Richmond (US)
 (54) Kabel do transmisji danych z oddzielnie ekranowanymi skręconymi parami

B1 (11) **197344** (41) 2003 08 11
 (51) **H01F 1/057** (2006.01)
 (21) 351996 (22) 2002 02 04
 (72) Ślusarek Barbara
 (73) Instytut Tele- i Radiotechniczny, Warszawa (PL)
 (54) Dielektromagnes prasowany

B1 (11) **197136** (41) 2002 12 02
 (51) **H01H 1/06** (2006.01)
H01H 31/02 (2006.01)
H02B 1/16 (2006.01)
 (21) 347745 (22) 2001 05 24
 (76) Januszkiewicz Edward, Łódź (PL)
 (54) Styk stały, zwłaszcza do uziemników

B1 (11) **197439** (41) 2002 08 26
 (51) **H01H 1/20** (2006.01)
H01H 13/20 (2006.01)
 (21) 352242 (22) 2002 02 14
 (30) 01 10108960 2001 02 16 DE
 (72) Reimold Günther, Mannuss Siegfried
 (73) E.G.O. Elektro-Gerätebau GmbH, Oberderdingen (DE)
 (54) Łącznik elektromechaniczny

B3 (11) **197325** (41) 2003 06 02
 (51) **H01H 23/16** (2006.01)
 (21) 350808 (22) 2001 11 22
 (61) 191676
 (72) Ziółkowski Ryszard, Burzyński Tadeusz
 (73) ELDA-ELTRA Elektrotechnika Spółka Akcyjna, Bydgoszcz (PL)
 (54) Dźwignia przełączająca mechanizmu łącznika elektrycznego

B1 (11) **197249** (41) 2002 05 06
 (51) **H01H 9/18** (2006.01)
 (21) 350071 (22) 2001 10 11
 (30) 00 200002601 2000 10 25 ES
 (72) Capella Joaquin Aubert
 (73) SIMON S.A., Barcelona (ES)
 (54) Przycisk mechanizmu elektrycznego

B1 (11) **197274** (41) 2002 05 06
 (51) **H01H 9/18** (2006.01)
 (21) 350072 (22) 2001 10 11
 (30) 00 200002602 2000 10 25 ES
 (72) Capella Joaquin Aubert
 (73) SIMON S.A., Barcelona (ES)
 (54) Zespół ramki i płytki montażowej do mechanizmu elektrycznego

B1 (11) **197384** (41) 2002 05 20
 (51) **H01H 9/44** (2006.01)
H01H 33/59 (2006.01)
 (21) 348430 (22) 2000 03 31
 (30) 99 19914773 1999 03 31 DE

(86) 2000 03 31 PCT/EP00/02914
 (87) 2000 11 02 WO00/65624, PCT Gazette nr 48/99
 (72) Pniok Thomas
 (73) AEG NIEDERSPANNUNGSTECHNIK GmbH & CO. KG,
 Neumünster (DE)
 (54) Układ wspomagający gaszenie łuku elektrycznego

B1 (11) **197167** (41) 2001 08 13
 (51) **H01Q 1/00** (2006.01)
G05D 23/00 (2006.01)
 (21) 338288 (22) 2000 02 07
 (72) Smolarski Andrzej
 (73) Instytut Tele- i Radiotechniczny, Warszawa (PL)
 (54) Termostat bloku anteny aktywnej systemów satelitarnych
 zwłaszcza GPS

B1 (11) **197279** (41) 2002 04 22
 (51) **H01R 9/03** (2006.01)
 (21) 347715 (22) 1999 11 18
 (30) 98 2309 1998 11 18 CH
 (86) 1999 11 18 PCT/CH99/00548
 (87) 2000 05 25 WO00/30218, PCT Gazette nr 21/00
 (72) Honegger Kurt
 (73) Reichle & De-Massari AG,, Wetzikon (CH)
 (54) Urządzenie rozdzielcze

B1 (11) **197260** (41) 2004 11 02
 (51) **H02B 1/16** (2006.01)
 (21) 362648 (22) 2001 03 05
 (30) 00 677 2000 04 17 AT
 (86) 2001 03 05 PCT/AT01/00060
 (87) 2001 10 25 WO01/80388, PCT Gazette nr 43/01
 (72) Gegenbauer Bernhard, Urbanek Harald
 (73) MOELLER GEBÄUDEAUTOMATION KG, Schrems (AT)
 (54) Urządzenie do rozłącznego mocowania płyty przedniej na
 oporowej listwie obudowy

B1 (11) **197334** (41) 2000 07 03
 (51) **H02B 11/167** (2006.01)
H02B 1/36 (2006.01)
 (21) 337856 (22) 2000 01 14
 (72) Wyluda Bronisław, Szymański Adam, Stawecki Mirosław
 (73) Elektrobudowa SA, Katowice (PL)
 (54) Rozdzielnica dwuczłonowa

B1 (11) **197238** (41) 2003 12 01
 (51) **H02K 49/04** (2006.01)
F16D 7/02 (2006.01)
 (21) 353616 (22) 2000 08 04
 (30) 99 368385 1999 08 04 US
 (86) 2000 08 04 PCT/US00/22096
 (87) 2001 02 15 WO01/11759, PCT Gazette nr 07/01
 (72) Lamb Karl J.
 (73) MAGNA FORCE, INC., Port Angeles (US)
 (54) Regulowane sprzęgło magnetyczne

B1 (11) **197237** (41) 2001 10 22
 (51) **H02K 5/22** (2006.01)
H02K 11/04 (2006.01)
F04D 25/06 (2006.01)
 (21) 344293 (22) 2000 03 27
 (30) 99 276275 1999 03 25 US
 (86) 2000 03 27 PCT/US00/08104
 (87) 2000 09 28 WO00/57539, PCT Gazette nr 39/00
 (72) Hollenbeck Robert Keith, Grimm James E., Thompson Gregory
 Alan
 (73) GENERAL ELECTRIC COMPANY, Schenectady (US)
 (54) Silnik elektryczny

B1 (11) **197305** (41) 2001 05 21
 (51) **H04N 3/18** (2006.01)
G09G 1/00 (2006.01)
 (21) 343747 (22) 2000 11 08
 (30) 99 436273 1999 11 08 US
 (72) Jackson David Ross
 (73) THOMSON LICENSING SA, Boulogne-Billancourt (FR)
 (54) Obwód wysokonapięciowy, oscyloskopowe urządzenie wyświe-
 tlające i obwód zasilania wysokonapięciowego lampy obrazowej

B1 (11) **197440** (41) 2003 09 22
 (51) **H05B 33/26** (2006.01)
 (21) 352946 (22) 2000 07 28
 (30) 99 9900516 1999 07 28 BE
 (86) 2000 07 28 PCT/BE00/00090
 (87) 2001 02 08 WO01/10173, PCT Gazette nr 06/01
 (72) Magain Pascal, Winand Rene
 (73) RECHERCHE ET DEVELOPPEMENT DU GROUPE COCKERILL
 SAMBRE, Liege (BE)
 (54) Urządzenie elektroluminescencyjne i sposób jego wytwarzania

INDEKS UDZIELONYCH PATENTÓW,
 WEDŁUG SYMBOLI MKP

Symbol MKP	Nr patentu	Symbol MKP	Nr patentu
1	2	1	2
A01B 13/00 (2006.01)	197297	A23N 7/04 (2006.01)	197172
A01B 35/00 (2006.01)	197255	A23P 1/02 (2006.01)	197390
A01C 11/02 (2006.01)	197368	A46B 17/02 (2006.01)	197451
A01F 12/48 (2006.01)	197302	A47B 96/06 (2006.01)	197248
A01G 13/00 (2006.01)	197401	A47F 7/12 (2006.01)	197336
A01H 5/00 (2006.01)	197407*	A47G 19/16 (2006.01)	197121
A01H 5/00 (2006.01)	197151*	A47G 19/22 (2006.01)	197366
A01H 4/00 (2006.01)	197338*	A47J 31/04 (2006.01)	197419
A01H 4/00 (2006.01)	197339*	A47J 43/00 (2006.01)	197188
A01K 1/00 (2006.01)	197281	A47J 44/00 (2006.01)	197188*
A01K 67/00 (2006.01)	197208	A47L 9/10 (2006.01)	197166
A01K 61/00 (2006.01)	197208*	A47L 15/42 (2006.01)	197126*
A01M 29/02 (2006.01)	197370	A47L 23/22 (2006.01)	197137*
A01N 43/80 (2006.01)	197326	A61B 5/15 (2006.01)	197142
A01N 43/78 (2006.01)	197326*	A61C 17/22 (2006.01)	197332
A01N 47/24 (2006.01)	197250	A61C 9/00 (2006.01)	197309
A01N 37/50 (2006.01)	197250*	A61D 19/02 (2006.01)	197259
A01N 47/12 (2006.01)	197250*	A61F 13/20 (2006.01)	197367
A01N 47/18 (2006.01)	197250*	A61F 13/00 (2006.01)	197367*
A01N 37/44 (2006.01)	197250*	A61F 13/53 (2006.01)	197154*
A01N 59/00 (2006.01)	197165	A61G 15/00 (2006.01)	197235
A01N 59/02 (2006.01)	197165*	A61G 13/00 (2006.01)	197235*
A01N 33/12 (2006.01)	197165*	A61H 23/00 (2006.01)	197254
A01N 3/16 (2006.01)	197431*	A61J 7/04 (2006.01)	197432*
A01P 13/00 (2006.01)	197326*	A61K 8/24 (2006.01)	197323*
A01P 3/00 (2006.01)	197250*	A61K 31/22 (2006.01)	197342
A21C 1/14 (2006.01)	197124	A61K 36/87 (2006.01)	197342*
A22C 7/00 (2006.01)	197433	A61K 31/401 (2006.01)	197164
A22C 11/00 (2006.01)	197433*	A61K 31/44 (2006.01)	197164*
A23C 19/02 (2006.01)	197169	A61K 31/41 (2006.01)	197161
A23C 19/097 (2006.01)	197169*	A61K 31/401 (2006.01)	197161*
A23F 5/46 (2006.01)	197383	A61K 31/4192 (2006.01)	197158
A23G 4/18 (2006.01)	197323	A61K 31/43 (2006.01)	197448
A23L 1/18 (2006.01)	197388	A61K 31/424 (2006.01)	197448*
A23L 1/40 (2006.01)	197390*	A61K 31/685 (2006.01)	197153

*) Patent oznaczony więcej niż jednym symbolem klasyfikacyjnym. Ogłoszenie dotyczące tego patentu można znaleźć pod symbolem klasyfikacyjnym odpowiadającym numerowi bez gwiazdki.

1	2	1	2	1	2	1	2
A61K 31/353 (2006.01)	197153*	A61P 25/00 (2006.01)	197293*	B29B 13/06 (2006.01)	197246	C03G 5/04 (2006.01)	197402*
A61K 31/7105 (2006.01)	197393	A61P 25/00 (2006.01)	197293*	B29C 49/12 (2006.01)	197148	C04B 18/14 (2006.01)	197313
A61K 31/765 (2006.01)	197157	A61P 9/04 (2006.01)	197379*	B29C 49/48 (2006.01)	197148*	C04B 7/02 (2006.01)	197313*
A61K 35/26 (2006.01)	197241	A61P 9/06 (2006.01)	197379*	B29C 59/02 (2006.01)	197273	C04B 28/36 (2006.01)	197205
A61K 36/75 (2006.01)	197378	A61P 35/00 (2006.01)	197203*	B29C 65/48 (2006.01)	197435	C04B 28/36 (2006.01)	197206
A61K 36/85 (2006.01)	197378*	A61P 3/10 (2006.01)	197314*	B29C 65/52 (2006.01)	197435*	C04B 41/49 (2006.01)	197443
A61K 36/77 (2006.01)	197378*	A61P 9/00 (2006.01)	197156*	B29C 65/78 (2006.01)	197324*	C05F 7/00 (2006.01)	197287*
A61K 36/185 (2006.01)	197378*	A61P 25/00 (2006.01)	197156*	B29D 7/00 (2006.01)	197395*	C07C 211/11 (2006.01)	197415
A61K 39/39 (2006.01)	197405	A61P 35/00 (2006.01)	197371*	B31B 23/60 (2006.01)	197324	C07C 209/06 (2006.01)	197415*
A61K 48/00 (2006.01)	197405*	A61P 1/00 (2006.01)	197409*	B31B 23/14 (2006.01)	197324*	C07C 217/52 (2006.01)	197293
A61K 39/395 (2006.01)	197143	A61P 35/00 (2006.01)	197404*	B32B 15/08 (2006.01)	197436*	C07C 13/18 (2006.01)	197293*
A61K 47/38 (2006.01)	197447	A61P 35/00 (2006.01)	197229*	B32B 27/30 (2006.01)	197395*	C07C 15/24 (2006.01)	197293*
A61K 31/50 (2006.01)	197447*	A61P 35/00 (2006.01)	197230*	B41C 1/02 (2006.01)	197134*	C07C 235/56 (2006.01)	197181
A61K 9/20 (2006.01)	197447*	A61P 35/00 (2006.01)	197231*	B41J 15/04 (2006.01)	197245	C07C 249/02 (2006.01)	197127
A61K 8/02 (2006.01)	197190	A61P 35/00 (2006.01)	197232*	B41J 29/58 (2006.01)	197245*	C07C 31/125 (2006.01)	197319
A61K 8/96 (2006.01)	197190*	A61Q 19/00 (2006.01)	197190*	B41J 2/175 (2006.01)	197280	C07C 43/13 (2006.01)	197319*
A61K 8/34 (2006.01)	197369	A61Q 5/04 (2006.01)	197369*	B41J 2/175 (2006.01)	197394	C07C 305/06 (2006.01)	197319*
A61K 8/891 (2006.01)	197369*	A61Q 5/02 (2006.01)	197431*	B41J 31/09 (2006.01)	197397*	C07C 311/08 (2006.01)	197379
A61K 8/92 (2006.01)	197369*	A63C 19/10 (2006.01)	197420	B41M 3/14 (2006.01)	197134*	C07C 311/08 (2006.01)	197379*
A61K 8/97 (2006.01)	197369*	B01D 17/04 (2006.01)	197354	B41N 1/06 (2006.01)	197134*	C07C 39/21 (2006.01)	197341
A61K 8/49 (2006.01)	197431	B01D 27/02 (2006.01)	197243	B42D 15/00 (2006.01)	197363	C07C 33/26 (2006.01)	197341*
A61K 8/42 (2006.01)	197431*	B01D 35/02 (2006.01)	197243*	B42D 15/10 (2006.01)	197363*	C07C 41/03 (2006.01)	197178
A61K 31/35 (2006.01)	197431*	B01D 46/52 (2006.01)	197130	B44F 1/12 (2006.01)	197134	C07C 68/00 (2006.01)	197377
A61K 9/127 (2006.01)	197412	B01D 33/056 (2006.01)	197347*	B60J 1/14 (2006.01)	197225	C07C 69/00 (2006.01)	197377*
A61K 31/473 (2006.01)	197412*	B01F 11/00 (2006.01)	197212	B60J 10/00 (2006.01)	197225*	C07C 68/06 (2006.01)	197195
A61K 9/16 (2006.01)	197146	B01F 3/08 (2006.01)	197212*	B60K 11/06 (2006.01)	197445	C07C 69/96 (2006.01)	197195*
A61K 33/06 (2006.01)	197146*	B01F 11/00 (2006.01)	197213	B60N 2/46 (2006.01)	197290	C07C 68/06 (2006.01)	197196
A61K 9/20 (2006.01)	197146*	B01F 3/08 (2006.01)	197213*	B61L 1/18 (2006.01)	197353	C07C 69/82 (2006.01)	197291
A61K 9/20 (2006.01)	197175	B01J 37/02 (2006.01)	197285	B61L 23/14 (2006.01)	197353*	C07C 67/48 (2006.01)	197291*
A61K 31/136 (2006.01)	197175*	B01J 23/888 (2006.01)	197285*	B63B 35/32 (2006.01)	197226	C07C 67/52 (2006.01)	197291*
A61K 31/40 (2006.01)	197293*	B01J 23/85 (2006.01)	197285*	B63B 35/40 (2006.01)	197346	C07C 69/82 (2006.01)	197292
A61K 31/165 (2006.01)	197181*	B01J 31/00 (2006.01)	197178*	B63C 1/02 (2006.01)	197346*	C07C 67/48 (2006.01)	197292*
A61K 31/18 (2006.01)	197379*	B02C 13/08 (2006.01)	197296	B63H 23/36 (2006.01)	197398	C07C 67/52 (2006.01)	197292*
A61K 31/4245 (2006.01)	197314*	B02C 13/288 (2006.01)	197296*	B63H 23/36 (2006.01)	197399	C07C 381/10 (2006.01)	197406*
A61K 31/335 (2006.01)	197156*	B02C 15/00 (2006.01)	197372*	B65B 31/04 (2006.01)	197320	C07C 211/62 (2006.01)	197218*
A61K 31/35 (2006.01)	197156*	B02C 15/00 (2006.01)	197373*	B65D 81/34 (2006.01)	197121*	C07C 211/63 (2006.01)	197219*
A61K 31/47 (2006.01)	197160*	B02C 15/00 (2006.01)	197159*	B65D 57/00 (2006.01)	197222*	C07D 295/096 (2006.01)	197293*
A61K 31/50 (2006.01)	197371*	B04B 1/20 (2006.01)	197427	B65D 17/32 (2006.01)	197382	C07D 207/04 (2006.01)	197293*
A61K 31/502 (2006.01)	197371*	B05C 1/14 (2006.01)	197436	B65D 17/34 (2006.01)	197382*	C07D 317/36 (2006.01)	197195*
A61K 31/445 (2006.01)	197409*	B07B 1/10 (2006.01)	197347	B65D 41/34 (2006.01)	197272	C07D 319/04 (2006.01)	197196*
A61K 31/429 (2006.01)	197404*	B08B 3/08 (2006.01)	197289*	B65D 43/06 (2006.01)	197145	C07D 207/12 (2006.01)	197406
A61K 31/395 (2006.01)	197404*	B09B 3/00 (2006.01)	197287	B65D 21/036 (2006.01)	197145*	C07D 209/52 (2006.01)	197406*
A61K 39/095 (2006.01)	197449*	B09B 3/00 (2006.01)	197313*	B65D 5/50 (2006.01)	197155	C07D 209/52 (2006.01)	197406*
A61K 39/108 (2006.01)	197450*	B21D 26/02 (2006.01)	197310	B65D 25/10 (2006.01)	197155*	C07D 219/06 (2006.01)	197406*
A61L 15/60 (2006.01)	197154	B21H 3/04 (2006.01)	197343	B65D 51/18 (2006.01)	197418	C07D 221/16 (2006.01)	197406*
A61M 1/10 (2006.01)	197337	B22C 5/04 (2006.01)	197428	B65D 41/62 (2006.01)	197418*	C07D 221/22 (2006.01)	197406*
A61M 5/19 (2006.01)	197359	B22C 5/08 (2006.01)	197428*	B65D 71/28 (2006.01)	197152	C07D 211/12 (2006.01)	197308
A61M 5/315 (2006.01)	197359*	B22C 5/18 (2006.01)	197428*	B65D 1/28 (2006.01)	197152*	C07D 211/32 (2006.01)	197306
A61M 5/30 (2006.01)	197414	B22D 11/124 (2006.01)	197123*	B65D 1/28 (2006.01)	197152*	C07D 235/30 (2006.01)	197203
A61M 5/303 (2006.01)	197414*	B23B 27/16 (2006.01)	197374	B65D 71/00 (2006.01)	197152*	C07D 251/18 (2006.01)	197191
A61M 5/48 (2006.01)	197414*	B23D 19/02 (2006.01)	197234*	B65D 81/32 (2006.01)	197262	C07D 231/22 (2006.01)	197191*
A61P 25/00 (2006.01)	197342*	B23F 11/00 (2006.01)	197224*	B65D 1/24 (2006.01)	197262*	C07D 251/18 (2006.01)	197283
A61P 25/28 (2006.01)	197342*	B23H 9/06 (2006.01)	197268	B65D 85/72 (2006.01)	197262*	C07D 403/04 (2006.01)	197283*
A61P 9/10 (2006.01)	197164*	B23K 1/19 (2006.01)	197177	B65D 81/32 (2006.01)	197386	C07D 403/06 (2006.01)	197283*
A61P 9/10 (2006.01)	197161*	B23P 19/06 (2006.01)	197271	B65D 47/08 (2006.01)	197386*	C07D 403/14 (2006.01)	197283*
A61P 25/04 (2006.01)	197158*	B23P 6/00 (2006.01)	197224	B65D 1/04 (2006.01)	197386*	C07D 405/06 (2006.01)	197283*
A61P 9/10 (2006.01)	197153*	B24B 5/38 (2006.01)	197173	B65D 83/04 (2006.01)	197432	C07D 405/14 (2006.01)	197283*
A61P 31/22 (2006.01)	197393*	B24B 7/18 (2006.01)	197426	B65F 1/16 (2006.01)	197141	C07D 409/06 (2006.01)	197283*
A61P 35/00 (2006.01)	197393*	B24B 41/047 (2006.01)	197426*	B65G 17/02 (2006.01)	197356	C07D 409/11 (2006.01)	197283*
A61P 1/12 (2006.01)	197157*	B24C 3/30 (2006.01)	197391	B65H 41/00 (2006.01)	197340*	C07D 251/62 (2006.01)	197256
A61P 17/02 (2006.01)	197241*	B24C 9/00 (2006.01)	197391*	B67D 1/06 (2006.01)	197135	C07D 271/113 (2006.01)	197314
A61P 3/04 (2006.01)	197378*	B25B 21/00 (2006.01)	197271*	C02F 1/40 (2006.01)	197354*	C07D 413/12 (2006.01)	197314*
A61P 33/14 (2006.01)	197431*	B26D 3/08 (2006.01)	197222	C02F 11/14 (2006.01)	197139	C07D 277/38 (2006.01)	197192
A61P 35/00 (2006.01)	197412*	B26D 1/22 (2006.01)	197222*	C02F 1/54 (2006.01)	197139*	C07D 277/82 (2006.01)	197192*
A61P 19/10 (2006.01)	197146*	B28D 1/22 (2006.01)	197234	C03C 13/06 (2006.01)	197176	C07D 301/12 (2006.01)	197387
				C03C 13/06 (2006.01)	197236	C07D 301/32 (2006.01)	197387*

1	2	1	2	1	2	1	2
C07D 303/04 (2006.01)	197387*	C08F 259/04 (2006.01)	197180*	C12N 15/74 (2006.01)	197450	E03D 1/36 (2006.01)	197284*
C07D 307/94 (2006.01)	197214	C08G 64/36 (2006.01)	197377*	C12N 15/54 (2006.01)	197450*	E03F 5/14 (2006.01)	197354*
C07D 307/94 (2006.01)	197215	C08G 63/688 (2006.01)	197192*	C12N 15/82 (2006.01)	197407	E03F 5/14 (2006.01)	197333
C07D 307/94 (2006.01)	197216	C08G 18/76 (2006.01)	197318	C12N 15/28 (2006.01)	197407*	E03F 5/02 (2006.01)	197364*
C07D 307/94 (2006.01)	197223	C08G 18/08 (2006.01)	197318*	C12N 15/82 (2006.01)	197151	E04B 1/61 (2006.01)	197416
C07D 311/58 (2006.01)	197156	C08G 18/40 (2006.01)	197318*	C12N 9/10 (2006.01)	197151*	E04C 1/39 (2006.01)	197364
C07D 311/60 (2006.01)	197156*	C08G 2/24 (2006.01)	197270	C12N 5/04 (2006.01)	197338	E04D 13/17 (2006.01)	197299
C07D 311/80 (2006.01)	197156*	C08G 2/06 (2006.01)	197270*	C12N 5/02 (2006.01)	197338*	E04F 15/04 (2006.01)	197416*
C07D 319/20 (2006.01)	197156*	C08G 4/30 (2006.01)	197198	C12N 5/04 (2006.01)	197339	E04F 13/08 (2006.01)	197416*
C07D 493/04 (2006.01)	197156*	C08G 64/00 (2006.01)	197198*	C12N 5/02 (2006.01)	197339*	E04F 10/06 (2006.01)	197187
C07D 333/56 (2006.01)	197331	C08G 59/14 (2006.01)	197402	C12N 5/10 (2006.01)	197408	E04F 19/04 (2006.01)	197442
C07D 333/58 (2006.01)	197331*	C08G 59/17 (2006.01)	197204	C12N 15/55 (2006.01)	197408*	E04G 17/04 (2006.01)	197286
C07D 401/04 (2006.01)	197160	C08J 11/06 (2006.01)	197376	C12N 15/90 (2006.01)	197408*	E04G 3/28 (2006.01)	197315
C07D 401/14 (2006.01)	197160*	C08J 5/22 (2006.01)	197199	C12N 9/22 (2006.01)	197408*	E04G 3/24 (2006.01)	197315*
C07D 401/06 (2006.01)	197371	C08J 3/24 (2006.01)	197357*	C12N 9/42 (2006.01)	197174	E04G 23/08 (2006.01)	197315*
C07D 401/12 (2006.01)	197371*	C08J 5/00 (2006.01)	197180*	C12N 15/52 (2006.01)	197174*	E04G 3/28 (2006.01)	197316
C07D 403/06 (2006.01)	197371*	C08J 7/02 (2006.01)	197400*	C12N 1/14 (2006.01)	197174*	E04G 3/24 (2006.01)	197316*
C07D 413/14 (2006.01)	197371*	C08K 3/20 (2006.01)	197233*	C12N 1/14 (2006.01)	197322*	E04G 23/08 (2006.01)	197316*
C07D 405/14 (2006.01)	197371*	C08K 5/521 (2006.01)	197233*	C12P 19/04 (2006.01)	197151*	E04G 7/00 (2006.01)	197182
C07D 471/04 (2006.01)	197371*	C08K 5/3417 (2006.01)	197402*	C12P 17/10 (2006.01)	197322	E04H 12/02 (2006.01)	197277*
C07D 405/12 (2006.01)	197409	C08K 3/00 (2006.01)	197357*	C12P 41/00 (2006.01)	197322*	E04H 12/12 (2006.01)	197355
C07D 405/14 (2006.01)	197409*	C08K 5/00 (2006.01)	197357*	C12Q 1/68 (2006.01)	197208*	E05B 9/00 (2006.01)	197424*
C07D 417/06 (2006.01)	197404	C08K 5/46 (2006.01)	197400*	C12Q 1/68 (2006.01)	197150*	E05C 17/24 (2006.01)	197441
C07D 491/04 (2006.01)	197404*	C08L 67/06 (2006.01)	197233*	C12Q 1/68 (2006.01)	197449*	E05C 9/00 (2006.01)	197424
C07D 295/08 (2006.01)	197322*	C08L 23/04 (2006.01)	197357	C12Q 1/68 (2006.01)	197151*	E05F 3/02 (2006.01)	197295
C07F 7/10 (2006.01)	197406*	C08L 27/06 (2006.01)	197180	C12R 1/885 (2006.01)	197174*	E05F 5/00 (2006.01)	197295*
C07F 15/02 (2006.01)	197229	C08L 51/06 (2006.01)	197180*	C21C 5/46 (2006.01)	197434	E05F 3/02 (2006.01)	197307
C07F 15/06 (2006.01)	197229*	C08L 33/12 (2006.01)	197395	C21D 8/12 (2006.01)	197123	E05F 5/00 (2006.01)	197307*
C07F 1/08 (2006.01)	197229*	C08L 63/00 (2006.01)	197400	C21D 9/04 (2006.01)	197258	E05F 1/16 (2006.01)	197360*
C07F 3/06 (2006.01)	197229*	C08L 27/06 (2006.01)	197218*	C21D 9/56 (2006.01)	197421	E05F 1/16 (2006.01)	197361*
C07F 15/02 (2006.01)	197230	C08L 27/06 (2006.01)	197219*	C21D 1/76 (2006.01)	197421*	E06B 5/16 (2006.01)	197360
C07F 15/06 (2006.01)	197230*	C08L 27/18 (2006.01)	197122*	C22B 17/00 (2006.01)	197348	E06B 5/16 (2006.01)	197361
C07F 1/08 (2006.01)	197230*	C09D 183/04 (2006.01)	197443*	C22B 3/08 (2006.01)	197348*	E06B 9/323 (2006.01)	197317
C07F 3/06 (2006.01)	197230*	C09D 183/14 (2006.01)	197443*	C22B 21/06 (2006.01)	197423	E06B 9/42 (2006.01)	197317*
C07F 15/02 (2006.01)	197231	C09D 9/04 (2006.01)	197397	C22B 9/00 (2006.01)	197423*	E21B 10/36 (2006.01)	197413
C07F 15/06 (2006.01)	197231*	C09D 10/00 (2006.01)	197397*	C22B 23/00 (2006.01)	197452	E21C 35/187 (2006.01)	197131
C07F 1/08 (2006.01)	197231*	C09D 5/08 (2006.01)	197328*	C22B 1/06 (2006.01)	197452*	E21D 11/15 (2006.01)	197265
C07F 3/06 (2006.01)	197231*	C09K 19/00 (2006.01)	197362	C22C 29/00 (2006.01)	197221*	E21D 11/15 (2006.01)	197266
C07F 15/02 (2006.01)	197232	C09K 19/20 (2006.01)	197365	C23C 2/06 (2006.01)	197163	E21D 11/15 (2006.01)	197288
C07F 15/06 (2006.01)	197232*	C09K 3/16 (2006.01)	197218	C23C 2/40 (2006.01)	197163*	E21D 11/18 (2006.01)	197140
C07F 5/06 (2006.01)	197233	C09K 3/16 (2006.01)	197219	C23C 2/02 (2006.01)	197163*	E21D 20/00 (2006.01)	197261
C07F 9/09 (2006.01)	197233*	C10G 49/04 (2006.01)	197285*	C23C 4/00 (2006.01)	197193	E21D 9/00 (2006.01)	197358
C07F 7/10 (2006.01)	197227	C10G 47/22 (2006.01)	197411	C23C 4/12 (2006.01)	197193*	E21D 11/15 (2006.01)	197358*
C07F 7/10 (2006.01)	197228	C10L 1/14 (2006.01)	197330	C23C 4/06 (2006.01)	197221	F01B 17/02 (2006.01)	197327
C07F 9/30 (2006.01)	197220	C10L 1/14 (2006.01)	197375	C23C 4/10 (2006.01)	197221*	F02B 29/00 (2006.01)	197396
C07F 9/38 (2006.01)	197251	C10L 1/22 (2006.01)	197183	C23F 11/10 (2006.01)	197328	F02M 23/00 (2006.01)	197396*
C07F 9/40 (2006.01)	197251*	C10L 5/02 (2006.01)	197381	C23G 1/14 (2006.01)	197171	F02M 59/32 (2006.01)	197444
C07F 9/40 (2006.01)	197239	C10M 101/02 (2006.01)	197133	D01F 6/00 (2006.01)	197202	F02N 9/04 (2006.01)	197396*
C07F 9/40 (2006.01)	197252	C10M 173/02 (2006.01)	197304	D03D 49/00 (2006.01)	197209	F02N 3/28 (2006.01)	197242
C07K 16/28 (2006.01)	197143*	C10M 175/00 (2006.01)	197184	D03D 49/04 (2006.01)	197210	F04D 25/06 (2006.01)	197237*
C07K 14/54 (2006.01)	197150*	C11B 3/02 (2006.01)	197263	D04H 1/72 (2006.01)	197189	F15B 13/02 (2006.01)	197329
C07K 16/24 (2006.01)	197150*	C11C 5/00 (2006.01)	197349*	D04H 1/70 (2006.01)	197189*	F16B 12/00 (2006.01)	197248*
C07K 14/22 (2006.01)	197449*	C11D 1/14 (2006.01)	197319*	D06B 23/04 (2006.01)	197340	F16B 37/08 (2006.01)	197149
C07K 16/12 (2006.01)	197449*	C11D 17/00 (2006.01)	197179	D06F 39/00 (2006.01)	197422	F16C 33/20 (2006.01)	197122
C07K 14/245 (2006.01)	197450*	C11D 17/00 (2006.01)	197294	D06F 39/08 (2006.01)	197126	F16D 23/06 (2006.01)	197392
C07K 14/435 (2006.01)	197450*	C11D 3/43 (2006.01)	197294*	D06M 11/42 (2006.01)	197201	F16D 23/02 (2006.01)	197392*
C07K 14/415 (2006.01)	197407*	C11D 3/20 (2006.01)	197289	D21F 11/00 (2006.01)	197257	F16D 65/12 (2006.01)	197417
C08F 2/48 (2006.01)	197197	C11D 3/39 (2006.01)	197425	D21F 5/00 (2006.01)	197138	F16D 7/02 (2006.01)	197238*
C08F 2/48 (2006.01)	197217	C11D 3/48 (2006.01)	197425*	E01B 31/17 (2006.01)	197173*	F16F 3/00 (2006.01)	197321
C08F 120/56 (2006.01)	197217*	C11D 3/00 (2006.01)	197171*	E01B 7/02 (2006.01)	197350	F16F 1/12 (2006.01)	197321*
C08F 212/08 (2006.01)	197200	C11D 1/00 (2006.01)	197171*	E01C 1/04 (2006.01)	197186	F16G 13/06 (2006.01)	197311
C08F 220/06 (2006.01)	197200*	C12N 15/44 (2006.01)	197405*	E01F 9/011 (2006.01)	197277	F16H 1/14 (2006.01)	197372
C08F 220/10 (2006.01)	197200*	C12N 15/13 (2006.01)	197143*	E02B 8/02 (2006.01)	197333*	F16H 1/28 (2006.01)	197372*
C08F 8/00 (2006.01)	197194	C12N 15/24 (2006.01)	197150	E02D 29/10 (2006.01)	197364*	F16H 1/28 (2006.01)	197373
C08F 8/42 (2006.01)	197194*	C12N 15/31 (2006.01)	197449	E03D 1/14 (2006.01)	197284	F16H 1/14 (2006.01)	197373*

1	2	1	2	1	2	1	2
F16H 1/28 (2006.01)	197159	G01G 21/24 (2006.01)	197278	197125	F16K 1/08 (2006.01)	197190	A61K 8/02 (2006.01)
F16H 55/17 (2006.01)	197335	G01G 3/00 (2006.01)	197278*	197126	D06F 39/08 (2006.01)	197191	C07D 251/18 (2006.01)
F16K 11/00 (2006.01)	197329*	G01J 5/00 (2006.01)	197207	197127	C07C 249/02 (2006.01)	197192	C07D 277/38 (2006.01)
F16K 1/08 (2006.01)	197125	G01J 5/28 (2006.01)	197207*	197128	F16K 1/52 (2006.01)	197193	C23C 4/00 (2006.01)
F16K 1/44 (2006.01)	197125*	G01N 31/00 (2006.01)	197192*	197129	G01R 1/04 (2006.01)	197194	C08F 8/00 (2006.01)
F16K 47/02 (2006.01)	197125*	G01R 1/04 (2006.01)	197129	197130	B01D 46/52 (2006.01)	197195	C07C 68/06 (2006.01)
F16K 1/52 (2006.01)	197128	G01R 1/06 (2006.01)	197129*	197131	E21C 35/187 (2006.01)	197196	C07C 68/06 (2006.01)
F16K 11/085 (2006.01)	197275	G01R 31/08 (2006.01)	197129*	197132	H01B 11/02 (2006.01)	197197	C08F 2/48 (2006.01)
F16K 1/52 (2006.01)	197275*	G01R 31/14 (2006.01)	197267	197133	C10M 101/02 (2006.01)	197198	C08G 4/30 (2006.01)
F16K 15/06 (2006.01)	197385	G01R 31/12 (2006.01)	197267*	197134	B44F 1/12 (2006.01)	197199	C08J 5/22 (2006.01)
F16K 15/18 (2006.01)	197385*	G01R 31/26 (2006.01)	197351	197135	B67D 1/06 (2006.01)	197200	C08F 212/08 (2006.01)
F16K 17/04 (2006.01)	197385*	G01S 5/00 (2006.01)	197247	197136	H01H 1/06 (2006.01)	197201	D06M 11/42 (2006.01)
F16K 17/06 (2006.01)	197244	G01S 3/00 (2006.01)	197247*	197137	G09F 13/04 (2006.01)	197202	D01F 6/00 (2006.01)
F16K 31/126 (2006.01)	197244*	G01S 1/00 (2006.01)	197247*	197138	D21F 5/00 (2006.01)	197203	C07D 235/30 (2006.01)
F16K 31/165 (2006.01)	197244*	G01T 1/29 (2006.01)	197300	197139	C02F 11/14 (2006.01)	197204	C08G 59/17 (2006.01)
F16K 17/04 (2006.01)	197244*	G01T 1/169 (2006.01)	197300*	197140	E21D 11/18 (2006.01)	197205	C04B 28/36 (2006.01)
F16K 31/64 (2006.01)	197282	G02B 6/10 (2006.01)	197264	197141	B65F 1/16 (2006.01)	197206	C04B 28/36 (2006.01)
F16K 47/08 (2006.01)	197430	G02B 6/032 (2006.01)	197264*	197142	A61B 5/15 (2006.01)	197207	G01J 5/00 (2006.01)
F16K 1/52 (2006.01)	197430*	G02B 6/036 (2006.01)	197264*	197143	A61K 39/395 (2006.01)	197208	A01K 67/00 (2006.01)
F16K 5/04 (2006.01)	197312	G02B 7/182 (2006.01)	197170	197144	F16L 25/00 (2006.01)	197209	D03D 49/00 (2006.01)
F16K 7/07 (2006.01)	197410	G05D 23/00 (2006.01)	197167*	197145	B65D 43/06 (2006.01)	197210	D03D 49/04 (2006.01)
F16K 7/17 (2006.01)	197410*	G05F 1/67 (2006.01)	197211	197146	A61K 9/16 (2006.01)	197211	G05F 1/67 (2006.01)
F16L 3/26 (2006.01)	197273*	G07C 3/00 (2006.01)	197429	197147	F27D 17/00 (2006.01)	197212	B01F 11/00 (2006.01)
F16L 37/12 (2006.01)	197126*	G08G 1/07 (2006.01)	197162	197148	B29C 49/12 (2006.01)	197213	B01F 11/00 (2006.01)
F16L 17/10 (2006.01)	197345	G09F 13/04 (2006.01)	197137	197149	F16B 37/08 (2006.01)	197214	C07D 307/94 (2006.01)
F16L 21/06 (2006.01)	197168	G09G 1/00 (2006.01)	197305*	197150	C12N 15/24 (2006.01)	197215	C07D 307/94 (2006.01)
F16L 27/04 (2006.01)	197168*	G11B 7/26 (2006.01)	197435*	197151	C12N 15/82 (2006.01)	197216	C07D 307/94 (2006.01)
F16L 25/00 (2006.01)	197144	G11B 7/00 (2006.01)	197446	197152	B65D 71/28 (2006.01)	197217	C08F 2/48 (2006.01)
F22B 1/18 (2006.01)	197147*	G11B 7/004 (2006.01)	197446*	197153	A61K 31/685 (2006.01)	197218	C09K 3/16 (2006.01)
F23C 10/24 (2006.01)	197298*	H01B 11/02 (2006.01)	197132	197154	A61L 15/60 (2006.01)	197219	C09K 3/16 (2006.01)
F23D 3/18 (2006.01)	197349	H01B 11/06 (2006.01)	197132*	197155	B65D 5/50 (2006.01)	197220	C07F 9/30 (2006.01)
F23G 7/00 (2006.01)	197240	H01F 1/057 (2006.01)	197344	197156	C07D 311/58 (2006.01)	197221	C23C 4/06 (2006.01)
F23J 13/08 (2006.01)	197269	H01H 1/06 (2006.01)	197136	197157	A61K 31/765 (2006.01)	197222	B26D 3/08 (2006.01)
F24D 19/00 (2006.01)	197276	H01H 31/02 (2006.01)	197136*	197158	A61K 31/4192 (2006.01)	197223	C07D 307/94 (2006.01)
F26B 17/12 (2006.01)	197246*	H01H 1/20 (2006.01)	197439	197159	F16H 1/28 (2006.01)	197224	B23P 6/00 (2006.01)
F27B 3/19 (2006.01)	197434*	H01H 13/20 (2006.01)	197439*	197160	C07D 401/04 (2006.01)	197225	B60J 1/14 (2006.01)
F27B 1/10 (2006.01)	197301	H01H 23/16 (2006.01)	197325	197161	A61K 31/41 (2006.01)	197226	B63B 35/32 (2006.01)
F27B 15/16 (2006.01)	197298	H01H 9/18 (2006.01)	197249	197162	G08G 1/07 (2006.01)	197227	C07F 7/10 (2006.01)
F27B 7/36 (2006.01)	197303	H01H 9/18 (2006.01)	197274	197163	C23C 2/06 (2006.01)	197228	C07F 7/10 (2006.01)
F27B 7/20 (2006.01)	197303*	H01H 9/44 (2006.01)	197384	197164	A61K 31/401 (2006.01)	197229	C07F 15/02 (2006.01)
F27D 1/12 (2006.01)	197177*	H01H 33/59 (2006.01)	197384*	197165	A01N 59/00 (2006.01)	197230	C07F 15/02 (2006.01)
F27D 17/00 (2006.01)	197147	H01Q 1/00 (2006.01)	197167	197166	A47L 9/10 (2006.01)	197231	C07F 15/02 (2006.01)
F28D 1/053 (2006.01)	197276*	H01R 4/60 (2006.01)	197144*	197167	H01Q 1/00 (2006.01)	197232	C07F 15/02 (2006.01)
F28D 7/04 (2006.01)	197253	H01R 9/03 (2006.01)	197279	197168	F16L 21/06 (2006.01)	197233	C07F 5/06 (2006.01)
F28F 13/12 (2006.01)	197437	H02B 1/16 (2006.01)	197136*	197169	A23C 19/02 (2006.01)	197234	B28D 1/22 (2006.01)
F41H 11/16 (2006.01)	197185	H02B 1/16 (2006.01)	197260	197170	G02B 7/182 (2006.01)	197235	A61G 15/00 (2006.01)
F41H 5/04 (2006.01)	197403	H02B 11/167 (2006.01)	197334	197171	C23G 1/14 (2006.01)	197236	C03C 13/06 (2006.01)
F42B 5/00 (2006.01)	197352	H02B 1/36 (2006.01)	197334*	197172	A23N 7/04 (2006.01)	197237	H02K 5/22 (2006.01)
F42B 22/00 (2006.01)	197429*	H02G 3/04 (2006.01)	197273*	197173	B24B 5/38 (2006.01)	197238	H02K 49/04 (2006.01)
F42D 5/00 (2006.01)	197185*	H02K 49/04 (2006.01)	197238	197174	C12N 9/42 (2006.01)	197239	C07F 9/40 (2006.01)
G01B 9/02 (2006.01)	197170*	H02K 5/22 (2006.01)	197237	197175	A61K 9/20 (2006.01)	197240	F23G 7/00 (2006.01)
G01F 1/84 (2006.01)	197438	H02K 11/04 (2006.01)	197237*	197176	C03C 13/06 (2006.01)	197241	A61K 35/26 (2006.01)
G01F 15/12 (2006.01)	197380	H04N 3/18 (2006.01)	197305	197177	B23K 1/19 (2006.01)	197242	F02N 3/28 (2006.01)
G01F 23/24 (2006.01)	197389	H05B 33/26 (2006.01)	197440	197178	C07C 41/03 (2006.01)	197243	B01D 27/02 (2006.01)
				197179	C11D 17/00 (2006.01)	197244	F16K 17/06 (2006.01)
				197180	C08L 27/06 (2006.01)	197245	B41J 15/04 (2006.01)
				197181	C07C 235/56 (2006.01)	197246	B29B 13/06 (2006.01)
				197182	E04G 7/00 (2006.01)	197247	G01S 5/00 (2006.01)
				197183	C10L 1/22 (2006.01)	197248	A47B 96/06 (2006.01)
				197184	C10M 175/00 (2006.01)	197249	H01H 9/18 (2006.01)
				197185	F41H 11/16 (2006.01)	197250	A01N 47/24 (2006.01)
				197186	E01C 1/04 (2006.01)	197251	C07F 9/38 (2006.01)
				197187	E04F 10/06 (2006.01)	197252	C07F 9/40 (2006.01)
				197188	A47J 43/00 (2006.01)	197253	F28D 7/04 (2006.01)
				197189	D04H 1/72 (2006.01)	197254	A61H 23/00 (2006.01)

INDEKS NUMEROWY
UDZIELONYCH PATENTÓW

Nr patentu	Symbol MKP	Nr patentu	Symbol MKP
1	2	1	2
197121	A47G 19/16 (2006.01)	197123	C21D 8/12 (2006.01)
197122	F16C 33/20 (2006.01)	197124	A21C 1/14 (2006.01)

1	2
197255	A01B 35/00 (2006.01)
197256	C07D 251/62 (2006.01)
197257	D21F 11/00 (2006.01)
197258	C21D 9/04 (2006.01)
197259	A61D 19/02 (2006.01)
197260	H02B 1/16 (2006.01)
197261	E21D 20/00 (2006.01)
197262	B65D 81/32 (2006.01)
197263	C11B 3/02 (2006.01)
197264	G02B 6/10 (2006.01)
197265	E21D 11/15 (2006.01)
197266	E21D 11/15 (2006.01)
197267	G01R 31/14 (2006.01)
197268	B23H 9/06 (2006.01)
197269	F23J 13/08 (2006.01)
197270	C08G 2/24 (2006.01)
197271	B23P 19/06 (2006.01)
197272	B65D 41/34 (2006.01)
197273	B29C 59/02 (2006.01)
197274	H01H 9/18 (2006.01)
197275	F16K 11/085 (2006.01)
197276	F24D 19/00 (2006.01)
197277	E01F 9/011 (2006.01)
197278	G01G 21/24 (2006.01)
197279	H01R 9/03 (2006.01)
197280	B41J 2/175 (2006.01)
197281	A01K 1/00 (2006.01)
197282	F16K 31/64 (2006.01)
197283	C07D 251/18 (2006.01)
197284	E03D 1/14 (2006.01)
197285	B01J 37/02 (2006.01)
197286	E04G 17/04 (2006.01)
197287	B09B 3/00 (2006.01)
197288	E21D 11/15 (2006.01)
197289	C11D 3/20 (2006.01)
197290	B60N 2/46 (2006.01)
197291	C07C 69/82 (2006.01)
197292	C07C 69/82 (2006.01)
197293	C07C 217/52 (2006.01)
197294	C11D 17/00 (2006.01)
197295	E05F 3/02 (2006.01)
197296	B02C 13/08 (2006.01)
197297	A01B 13/00 (2006.01)
197298	F27B 15/16 (2006.01)
197299	E04D 13/17 (2006.01)
197300	G01T 1/29 (2006.01)
197301	F27B 1/10 (2006.01)
197302	A01F 12/48 (2006.01)
197303	F27B 7/36 (2006.01)
197304	C10M 173/02 (2006.01)
197305	H04N 3/18 (2006.01)
197306	C07D 211/32 (2006.01)
197307	E05F 3/02 (2006.01)
197308	C07D 211/12 (2006.01)
197309	A61C 9/00 (2006.01)
197310	B21D 26/02 (2006.01)
197311	F16G 13/06 (2006.01)
197312	F16K 5/04 (2006.01)
197313	C04B 18/14 (2006.01)
197314	C07D 271/113 (2006.01)
197315	E04G 3/28 (2006.01)
197316	E04G 3/28 (2006.01)
197317	E06B 9/323 (2006.01)
197318	C08G 18/76 (2006.01)
197319	C07C 31/125 (2006.01)

1	2
197320	B65B 31/04 (2006.01)
197321	F16F 3/00 (2006.01)
197322	C12P 17/10 (2006.01)
197323	A23G 4/18 (2006.01)
197324	B31B 23/60 (2006.01)
197325	H01H 23/16 (2006.01)
197326	A01N 43/80 (2006.01)
197327	F01B 17/02 (2006.01)
197328	C23F 11/10 (2006.01)
197329	F15B 13/02 (2006.01)
197330	C10L 1/14 (2006.01)
197331	C07D 333/56 (2006.01)
197332	A61C 17/22 (2006.01)
197333	E03F 5/14 (2006.01)
197334	H02B 11/167 (2006.01)
197335	F16H 55/17 (2006.01)
197336	A47F 7/12 (2006.01)
197337	A61M 1/10 (2006.01)
197338	C12N 5/04 (2006.01)
197339	C12N 5/04 (2006.01)
197340	D06B 23/04 (2006.01)
197341	C07C 39/21 (2006.01)
197342	A61K 31/22 (2006.01)
197343	B21H 3/04 (2006.01)
197344	H01F 1/057 (2006.01)
197345	F16L 17/10 (2006.01)
197346	B63B 35/40 (2006.01)
197347	B07B 1/10 (2006.01)
197348	C22B 17/00 (2006.01)
197349	F23D 3/18 (2006.01)
197350	E01B 7/02 (2006.01)
197351	G01R 31/26 (2006.01)
197352	F42B 5/00 (2006.01)
197353	B61L 1/18 (2006.01)
197354	B01D 17/04 (2006.01)
197355	E04H 12/12 (2006.01)
197356	B65G 17/02 (2006.01)
197357	C08L 23/04 (2006.01)
197358	E21D 9/00 (2006.01)
197359	A61M 5/19 (2006.01)
197360	E06B 5/16 (2006.01)
197361	E06B 5/16 (2006.01)
197362	C09K 19/00 (2006.01)
197363	B42D 15/00 (2006.01)
197364	E04C 1/39 (2006.01)
197365	C09K 19/20 (2006.01)
197366	A47G 19/22 (2006.01)
197367	A61F 13/20 (2006.01)
197368	A01C 11/02 (2006.01)
197369	A61K 8/34 (2006.01)
197370	A01M 29/02 (2006.01)
197371	C07D 401/06 (2006.01)
197372	F16H 1/14 (2006.01)
197373	F16H 1/28 (2006.01)
197374	B23B 27/16 (2006.01)
197375	C10L 1/14 (2006.01)
197376	C08J 11/06 (2006.01)
197377	C07C 68/00 (2006.01)
197378	A61K 36/75 (2006.01)
197379	C07C 311/08 (2006.01)
197380	G01F 15/12 (2006.01)
197381	C10L 5/02 (2006.01)
197382	B65D 17/32 (2006.01)
197383	A23F 5/46 (2006.01)
197384	H01H 9/44 (2006.01)

1	2
197385	F16K 15/06 (2006.01)
197386	B65D 81/32 (2006.01)
197387	C07D 301/12 (2006.01)
197388	A23L 1/18 (2006.01)
197389	G01F 23/24 (2006.01)
197390	A23P 1/02 (2006.01)
197391	B24C 3/30 (2006.01)
197392	F16D 23/06 (2006.01)
197393	A61K 31/7105 (2006.01)
197394	B41J 2/175 (2006.01)
197395	C08L 33/12 (2006.01)
197396	F02B 29/00 (2006.01)
197397	C09D 9/04 (2006.01)
197398	B63H 23/36 (2006.01)
197399	B63H 23/36 (2006.01)
197400	C08L 63/00 (2006.01)
197401	A01G 13/00 (2006.01)
197402	C08G 59/14 (2006.01)
197403	F41H 5/04 (2006.01)
197404	C07D 417/06 (2006.01)
197405	A61K 39/39 (2006.01)
197406	C07D 207/12 (2006.01)
197407	C12N 15/82 (2006.01)
197408	C12N 5/10 (2006.01)
197409	C07D 405/12 (2006.01)
197410	F16K 7/07 (2006.01)
197411	C10G 47/22 (2006.01)
197412	A61K 9/127 (2006.01)
197413	E21B 10/36 (2006.01)
197414	A61M 5/30 (2006.01)
197415	C07C 211/11 (2006.01)
197416	E04B 1/61 (2006.01)
197417	F16D 65/12 (2006.01)
197418	B65D 51/18 (2006.01)

1	2
197419	A47J 31/04 (2006.01)
197420	A63C 19/10 (2006.01)
197421	C21D 9/56 (2006.01)
197422	D06F 39/00 (2006.01)
197423	C22B 21/06 (2006.01)
197424	E05C 9/00 (2006.01)
197425	C11D 3/39 (2006.01)
197426	B24B 7/18 (2006.01)
197427	B04B 1/20 (2006.01)
197428	B22C 5/04 (2006.01)
197429	G07C 3/00 (2006.01)
197430	F16K 47/08 (2006.01)
197431	A61K 8/49 (2006.01)
197432	B65D 83/04 (2006.01)
197433	A22C 7/00 (2006.01)
197434	C21C 5/46 (2006.01)
197435	B29C 65/48 (2006.01)
197436	B05C 1/14 (2006.01)
197437	F28F 13/12 (2006.01)
197438	G01F 1/84 (2006.01)
197439	H01H 1/20 (2006.01)
197440	H05B 33/26 (2006.01)
197441	E05C 17/24 (2006.01)
197442	E04F 19/04 (2006.01)
197443	C04B 41/49 (2006.01)
197444	F02M 59/32 (2006.01)
197445	B60K 11/06 (2006.01)
197446	G11B 7/00 (2006.01)
197447	A61K 47/38 (2006.01)
197448	A61K 31/43 (2006.01)
197449	C12N 15/31 (2006.01)
197450	C12N 15/74 (2006.01)
197451	A46B 17/02 (2006.01)
197452	C22B 23/00 (2006.01)

71

UDZIELONE DODATKOWE PRAWA OCHRONNE

Poniższe zestawienie zawiera kolejno: numer patentu podstawowego i tytuł wynalazku, nazwisko i imię lub nazwę i adres uprawnionego, numer i datę pierwszego zezwolenia na wprowadzenie produktu na rynek oraz nazwę organu, który je wydał, oznaczenie produktu opisanego w tym zezwoleniu, datę od której powstaje i czas trwania dodatkowego prawa ochronnego.

(68) **174704**

(54) Nowe 4(3H)-chinazolinony i środek grzybobójczy do zwalczania mączniaka pszenicy

(73) E.I. du Pont de Nemours and Company,
Wilmington (US)

(93) 03.03.2005, R-8/2005, Minister Rolnictwa i Rozwoju Wsi (PL)

(95) proguinazid

(94) 10.05.2014 - 10.05.2019

(68) **182344**

(54) Nowe pochodne chinuklidyny i kompozycja medyczna zawierająca te związki

(73) Astellas Pharma Inc., Tokio (JP)

(93) 29.03.2005, 11371-11372, Minister Zdrowia (PL)

(95) bursztynian solifenacyny

(94) 27.12.2015 - 16.12.2018

(68) 188192

(54) Izolowane ludzkie przeciwciało albo jego część wiążąca antygen, rekombinowane ludzkie przeciwciało albo jego część wiążąca antygen, kompozycje farmaceutyczne, izolowane kwasy nukleinowe, rekombinowany wektor ekspresyjny, komórka gospodarza, sposób syntetyzowania przeciwciała ludzkiego, które wiąże ludzki TNF α , sposób hamowania aktywności ludzkiego TNF α in vitro, przeciwciało albo jego część wiążąca antygen, zastosowanie przeciwciała albo jego części wiążącej antygen

(73) Abbott Biotechnology Ltd., Hamilton (BM)

(93) 01.09.2003, EU/1/03/257/001-006, Komisja Wspólnot Europejskich

(95) adalimumab

(94) 10.02.2017 - 16.04.2018

72

TŁUMACZENIA PATENTÓW EUROPEJSKICH

Poniższe zestawienie zawiera kolejno: kod rodzaju tłumaczenia patentu europejskiego chronionego na terytorium Rzeczypospolitej Polskiej, datę publikacji o udzieleniu lub zmianie patentu europejskiego, rok wydania i numer Europejskiego Biuletynu Patentowego, w którym ogłoszono o udzieleniu lub zmianie patentu, numer patentu europejskiego.

T4 (97) 25 07 2007	2007/30	EP 1488894 B1	T3 (97) 22 08 2007	2007/34	EP 1616726 B1
T3 (97) 10 10 2007	2007/41	EP 1703983 B1	T3 (97) 03 10 2007	2007/40	EP 1621522 B1
T3 (97) 10 10 2007	2007/41	EP 1720922 B1	T3 (97) 08 08 2007	2007/32	EP 1625261 B1
T3 (97) 29 08 2007	2007/35	EP 1722050 B1	T3 (97) 10 10 2007	2007/41	EP 1625814 B1
T3 (97) 03 10 2007	2007/40	EP 1730087 B1	T3 (97) 10 10 2007	2007/41	EP 1628548 B1
T3 (97) 03 10 2007	2007/40	EP 1731068 B1	T3 (97) 10 10 2007	2007/41	EP 1630105 B1
T3 (97) 26 12 2007	2007/52	EP 1734181 B1	T3 (97) 03 10 2007	2007/40	EP 1632746 B1
T3 (97) 03 10 2007	2007/40	EP 1735297 B1	T3 (97) 18 04 2007	2007/16	EP 1676988 B1
T3 (97) 10 10 2007	2007/41	EP 1738640 B1	T3 (97) 12 09 2007	2007/37	EP 1559523 B1
T3 (97) 10 10 2007	2007/41	EP 1754596 B1	T3 (97) 29 08 2007	2007/35	EP 1469072 B1
T3 (97) 05 09 2007	2007/36	EP 1755846 B1	T3 (97) 17 10 2007	2007/42	EP 1501248 B1
T3 (97) 10 10 2007	2007/41	EP 1768910 B1	T3 (97) 17 10 2007	2007/42	EP 1479587 B1
T3 (97) 10 10 2007	2007/41	EP 1547473 B1	T3 (97) 17 10 2007	2007/42	EP 1477583 B1
T3 (97) 10 10 2007	2007/41	EP 1668307 B1	T3 (97) 14 11 2007	2007/46	EP 1550407 B1
T3 (97) 10 10 2007	2007/41	EP 1454739 B1	T3 (97) 10 10 2007	2007/41	EP 1608388 B1
T3 (97) 07 11 2007	2007/45	EP 1555284 B1	T3 (97) 17 10 2007	2007/42	EP 1607535 B1
T3 (97) 02 01 2008	2008/01	EP 1564204 B1	T3 (97) 10 10 2007	2007/41	EP 1606784 B1
T3 (97) 21 11 2007	2007/47	EP 1566603 B1	T3 (97) 17 10 2007	2007/42	EP 1577435 B1
T3 (97) 17 10 2007	2007/42	EP 1584518 B1	T3 (97) 17 10 2007	2007/42	EP 1570919 B1
T3 (97) 10 10 2007	2007/41	EP 1591041 B1	T3 (97) 31 10 2007	2007/44	EP 1704599 B1
T3 (97) 03 10 2007	2007/40	EP 1600805 B1	T3 (97) 07 11 2007	2007/45	EP 1701595 B1
T3 (97) 10 10 2007	2007/41	EP 1603544 B1	T3 (97) 26 09 2007	2007/39	EP 1694886 B1
T3 (97) 10 10 2007	2007/41	EP 1644620 B1	T3 (97) 10 10 2007	2007/41	EP 1689104 B1
T3 (97) 10 10 2007	2007/41	EP 1646328 B1	T3 (97) 26 09 2007	2007/39	EP 1687226 B1
T3 (97) 10 10 2007	2007/41	EP 1646667 B1	T3 (97) 17 10 2007	2007/42	EP 1686879 B1
T3 (97) 07 11 2007	2007/45	EP 1646824 B1	T3 (97) 12 09 2007	2007/37	EP 1660339 B1
T3 (97) 22 08 2007	2007/34	EP 1652782 B1	T3 (97) 19 12 2007	2007/51	EP 1655030 B1
T3 (97) 07 11 2007	2007/45	EP 1648644 B1	T3 (97) 17 10 2007	2007/42	EP 1638731 B1
T3 (97) 19 09 2007	2007/38	EP 1649214 B1	T3 (97) 17 10 2007	2007/42	EP 1614493 B1
T3 (97) 31 10 2007	2007/44	EP 1657360 B1	T3 (97) 10 10 2007	2007/41	EP 1719088 B1
T3 (97) 10 10 2007	2007/41	EP 1667289 B1	T3 (97) 12 09 2007	2007/37	EP 1718673 B1
T3 (97) 10 10 2007	2007/41	EP 1479467 B1	T3 (97) 24 10 2007	2007/43	EP 1715903 B1
T3 (97) 15 08 2007	2007/33	EP 1633374 B1	T3 (97) 14 11 2007	2007/46	EP 1716147 B1
T3 (97) 03 10 2007	2007/40	EP 1635974 B1	T3 (97) 31 10 2007	2007/44	EP 1712051 B1
T3 (97) 15 08 2007	2007/33	EP 1637665 B1	T3 (97) 10 10 2007	2007/41	EP 1730726 B1
T3 (97) 10 10 2007	2007/41	EP 1639998 B1	T3 (97) 10 10 2007	2007/41	EP 1722903 B1
T3 (97) 14 11 2007	2007/46	EP 1640631 B1	T3 (97) 17 10 2007	2007/42	EP 1722445 B1
T3 (97) 03 10 2007	2007/40	EP 1642558 B1	T3 (97) 10 10 2007	2007/41	EP 1720979 B1
T3 (97) 10 10 2007	2007/41	EP 1612159 B1	T3 (97) 17 10 2007	2007/42	EP 1719876 B1
T3 (97) 30 05 2007	2007/22	EP 1615752 B1	T3 (97) 17 10 2007	2007/42	EP 1752554 B1
			T3 (97) 17 10 2007	2007/42	EP 1746918 B1
			T3 (97) 10 10 2007	2007/41	EP 1745464 B1
			T3 (97) 17 10 2007	2007/42	EP 1742765 B1
			T3 (97) 17 10 2007	2007/42	EP 1742752 B1
			T3 (97) 29 08 2007	2007/35	EP 1772292 B1
			T3 (97) 17 10 2007	2007/41	EP 1722926 B1
			T3 (97) 07 11 2007	2007/45	EP 1722445 B1
			T3 (97) 17 10 2007	2007/42	EP 1720979 B1
			T3 (97) 24 10 2007	2007/43	EP 1719876 B1
			T3 (97) 14 11 2007	2007/46	EP 1752554 B1
			T3 (97) 24 10 2007	2007/43	EP 1746918 B1
			T3 (97) 07 11 2007	2007/45	EP 1745464 B1
			T3 (97) 17 10 2007	2007/42	EP 1742765 B1
			T3 (97) 24 10 2007	2007/43	EP 1742752 B1
			T3 (97) 07 11 2007	2007/45	EP 1772292 B1
			T3 (97) 21 11 2007	2007/47	EP 1761977 B1
			T3 (97) 31 10 2007	2007/44	EP 1761224 B1
			T3 (97) 10 10 2007	2007/41	EP 1755924 B1
			T3 (97) 12 12 2007	2007/50	EP 1755630 B1
			T3 (97) 05 09 2007	2007/36	EP 1639881 B1
			T3 (97) 17 10 2007	2007/42	EP 1646668 B1
			T3 (97) 05 09 2007	2007/36	EP 1649135 B1
			T3 (97) 31 10 2007	2007/44	EP 1651881 B1
			T3 (97) 31 10 2007	2007/44	EP 1658081 B1
			T3 (97) 03 10 2007	2007/40	EP 1661670 B1
			T3 (97) 24 10 2007	2007/43	EP 1663982 B1
					EP 1687093 B1
					EP 1688213 B1
					EP 1706008 B1
					EP 1721107 B1
					EP 1722990 B1
					EP 1723278 B1
					EP 1729894 B1
					EP 1737007 B1
					EP 1738032 B1
					EP 1748859 B1

T3 (97) 24 10 2007	2007/43	EP 1751436 B1
T3 (97) 31 10 2007	2007/44	EP 1753813 B1
T3 (97) 17 10 2007	2007/42	EP 1756224 B1
T3 (97) 31 10 2007	2007/44	EP 1767726 B1
T3 (97) 21 11 2007	2007/47	EP 1688701 B1
T3 (97) 19 12 2007	2007/51	EP 1689548 B1
T3 (97) 31 10 2007	2007/44	EP 1694715 B1
T3 (97) 31 10 2007	2007/44	EP 1697593 B1
T3 (97) 05 09 2007	2007/36	EP 1699311 B1
T3 (97) 31 10 2007	2007/44	EP 1700583 B1
T3 (97) 16 01 2008	2008/03	EP 1701698 B1
T3 (97) 24 10 2007	2007/43	EP 1715245 B1
T3 (97) 24 10 2007	2007/43	EP 1716292 B1
T3 (97) 26 12 2007	2007/52	EP 1685104 B1
T3 (97) 31 10 2007	2007/44	EP 1629762 B1
T3 (97) 17 10 2007	2007/42	EP 1656306 B1
T3 (97) 31 10 2007	2007/44	EP 1660347 B1
T3 (97) 31 10 2007	2007/44	EP 1682649 B1
T3 (97) 10 10 2007	2007/41	EP 1680494 B1
T3 (97) 31 10 2007	2007/44	EP 1649174 B1
T3 (97) 14 11 2007	2007/46	EP 1616411 B1
T3 (97) 05 12 2007	2007/49	EP 1640579 B1
T3 (97) 15 08 2007	2007/33	EP 1608382 B1
T3 (97) 01 08 2007	2007/31	EP 1727737 B1
T3 (97) 31 10 2007	2007/44	EP 1752556 B1
T3 (97) 10 10 2007	2007/41	EP 1604191 B1
T3 (97) 17 10 2007	2007/42	EP 1600446 B1
T3 (97) 31 10 2007	2007/44	EP 1595673 B1
T3 (97) 31 10 2007	2007/44	EP 1576883 B1
T3 (97) 17 10 2007	2007/42	EP 1571034 B1
T3 (97) 29 08 2007	2007/35	EP 1570939 B1
T3 (97) 17 10 2007	2007/42	EP 1568619 B1
T3 (97) 28 11 2007	2007/48	EP 1553381 B1
T3 (97) 28 11 2007	2007/48	EP 1627700 B1
T3 (97) 05 09 2007	2007/36	EP 1630071 B1
T3 (97) 17 10 2007	2007/42	EP 1635019 B1
T3 (97) 07 11 2007	2007/45	EP 1640128 B1
T3 (97) 26 09 2007	2007/39	EP 1694231 B1
T3 (97) 26 09 2007	2007/39	EP 1728042 B1
T3 (97) 26 09 2007	2007/39	EP 1734167 B1
T3 (97) 21 11 2007	2007/47	EP 1739779 B1
T3 (97) 15 08 2007	2007/33	EP 1747608 B1
T3 (97) 24 10 2007	2007/43	EP 1459643 B1
T3 (97) 31 10 2007	2007/44	EP 1477124 B1
T3 (97) 09 01 2008	2008/02	EP 1500646 B1
T3 (97) 31 10 2007	2007/44	EP 1518551 B1
T3 (97) 31 10 2007	2007/44	EP 1589084 B1
T3 (97) 24 10 2007	2007/43	EP 1602650 B1
T3 (97) 03 10 2007	2007/40	EP 1589755 B1
T3 (97) 21 11 2007	2007/47	EP 1593659 B1
T3 (97) 31 10 2007	2007/44	EP 1623810 B1
T3 (97) 17 10 2007	2007/42	EP 1625845 B1
T3 (97) 07 11 2007	2007/45	EP 1468992 B1
T3 (97) 07 11 2007	2007/45	EP 1493833 B1
T3 (97) 07 11 2007	2007/45	EP 1555727 B1
T3 (97) 12 09 2007	2007/37	EP 1576967 B1
T3 (97) 03 10 2007	2007/40	EP 1603969 B1
T3 (97) 07 11 2007	2007/45	EP 1616195 B1
T3 (97) 07 11 2007	2007/45	EP 1466604 B1
T3 (97) 07 11 2007	2007/45	EP 1593682 B1
T3 (97) 28 11 2007	2007/48	EP 1610677 B1
T3 (97) 10 10 2007	2007/41	EP 1613497 B1
T3 (97) 12 12 2007	2007/50	EP 1622642 B1
T3 (97) 31 10 2007	2007/44	EP 1622990 B1
T3 (97) 07 11 2007	2007/45	EP 1633496 B1
T3 (97) 07 11 2007	2007/45	EP 1637251 B1
T3 (97) 28 11 2007	2007/48	EP 1639811 B1

T3 (97) 10 10 2007	2007/41	EP 1638696 B1
T3 (97) 07 11 2007	2007/45	EP 1650771 B1
T3 (97) 12 09 2007	2007/37	EP 1652429 B1
T3 (97) 05 12 2007	2007/49	EP 1674759 B1
T3 (97) 14 11 2007	2007/46	EP 1689895 B1
T3 (97) 07 11 2007	2007/45	EP 1700831 B1
T3 (97) 07 11 2007	2007/45	EP 1705097 B1
T3 (97) 31 10 2007	2007/44	EP 1718467 B1
T3 (97) 07 11 2007	2007/45	EP 1753883 B1
T3 (97) 12 12 2007	2007/50	EP 1725526 B1
T3 (97) 05 12 2007	2007/49	EP 1720848 B1
T3 (97) 07 11 2007	2007/45	EP 1747132 B1
T3 (97) 31 10 2007	2007/44	EP 1755606 B1
T3 (97) 07 11 2007	2007/45	EP 1763949 B1
T3 (97) 19 12 2007	2007/51	EP 1781656 B1
T3 (97) 30 05 2007	2007/22	EP 1484148 B1

73

DECYZJE O ODMOWIE UDZIELENIA PATENTU
(wydane po ogłoszeniu o zgłoszeniu)

Poniższe zestawienie zawiera kolejno: numer zgłoszenia wynalazku oraz numer i rok wydania Biuletynu Urzędu Patentowego, w którym zgłoszenie zostało ogłoszone (dla zgłoszeń wydzielonych umieszczono w nawiasie numer zgłoszenia macierzystego).

334638	03/2001	345904	02/2002
336871	12/2001	346015	02/2002
337402	14/2001	346585	04/2002
338001	20/2000	346732	21/2002
338205	17/2001	346856	06/2002
338317	17/2001	346858	06/2002
338487	18/2000	346889	21/2001
338840	19/2001	347024	06/2002
339787	22/2001	347102	07/2002
339889	23/2001	347251	07/2002
340006	02/2001	347252	07/2002
340141	24/2000	347259	23/2002
340342	03/2001	347505	08/2002
340345	03/2001	347506	08/2002
340585	04/2001	347615 ^{u)}	24/2002
341076	01/2002	347651	23/2001
341359	08/2001	347674	24/2001
341563	09/2001	348100	10/2002
341628	03/2002	348119	10/2002
341776	04/2002	348159	10/2002
341846	04/2002	348178	10/2002
342143	11/2001	348187	10/2002
342274	06/2002	348248	11/2002
342653	14/2001	348252	11/2002
342702	07/2001	348281	27/2002
342932	15/2001	348444	02/2002
343437	17/2001	348477	02/2002
343807	11/2002	348599	12/2002
343863	19/2001	348788	02/2003
344083	20/2001	348825	13/2002
344088	12/2002	349024	04/2002
344745	24/2001	349064	03/2003
344855	14/2001	349512	16/2002
344967	15/2002	349527	17/2002
345115	25/2001	349662	18/2002
345215	25/2001	349699	07/2002
345301	16/2002	349727	18/2002
345605	17/2002	349983	08/2002
345676	17/2002	350019	08/2003
345820	02/2002	350515	26/2002
345824	02/2002	350516	26/2002

350884	03/2003	355549	04/2004
351015	13/2002	355562	09/2004
351065	13/2002	355642	05/2004
351110	06/2003	355667	09/2004
351230	13/2003	355946	11/2004
351398	07/2003	356148	06/2004
351405	08/2003	356432	13/2004
351407	08/2003	356536	13/2004
351439	08/2003	356779	14/2004
351492	08/2003	357108	14/2004
351578	14/2003	357852	13/2004
351649	10/2003	359966	23/2004
351898	13/2003	360730	19/2004
351899	16/2002	360817	19/2004
352185	16/2003	361308	20/2004
352284	16/2003	362074	06/2005
352285	16/2003	362449	07/2005
352365	17/2003	362647	22/2004
352402	17/2003	362662	22/2004
352509	17/2003	362764	22/2004
352541	18/2003	363423 ^{u)}	10/2005
352642	18/2002	364172	25/2004
352684	18/2003	364871	26/2004
353262	21/2003	365049	26/2004
353336	23/2003	365268	17/2005
353382	01/2003	365667	01/2005
353406	23/2003	366154	02/2005
353483	23/2003	366396	02/2005
353954	25/2003	368349	06/2005
354212	24/2003	372293	14/2005
354484	02/2004	374302	20/2005
354790	26/2003	379716	24/2007
355148	07/2004	380190(345803)	01/2002
355361	03/2004		

^{u)} zgłoszenie będzie rozpatrywane jako zgłoszenie wzoru użytkowego

74

DECYZJE O ODMOWIE UDZIELENIA DODATKOWEGO PRAWA OCHRONNEGO

Poniższe zestawienie zawiera kolejno: numer patentu podstawowego i tytuł wynalazku, nazwisko i imię lub nazwę i adres uprawnionego, numer i datę pierwszego zezwolenia na wprowadzenie produktu na rynek, numer i datę pierwszego zezwolenia w Unii Europejskiej na wprowadzenie produktu na rynek oraz nazwę organu, który je wydał, oznaczenie produktu opisanego w tym zezwoleniu.

180818
Sposób wytwarzania insuliny ludzkiej oraz polipeptyd hybrydowy
51 / 180818 2004 10 29
SAVIENT PHARMACEUTICALS, INC., East Brunswick, Stany
Zjednoczone Ameryki
8519 do 8535 2000 12 29
GENSULIN R (insulinum humanum)

75

DECYZJE O UMRZENIU POSTĘPOWANIA (wydane po ogłoszeniu o zgłoszeniu)

Poniższe zestawienie zawiera kolejno: numer zgłoszenia wynalazku oraz numer i rok wydania Biuletynu Urzędu Patentowego, w którym zgłoszenie zostało ogłoszone (dla zgłoszeń wydzielonych umieszczono w nawiasie numer zgłoszenia macierzystego).

325579	20/1999	331459	18/2000
326055	23/1998	332933	23/1999
326135	23/1999	334544	03/2000

336422	13/2000	351497	08/2003
336568	11/2001	351643	10/2003
337380	13/2000	351764	12/2003
337420	14/2000	351887	13/2003
337808	19/2000	351950	14/2003
338221	21/2000	354802	04/2004
338311	17/2001	355205	07/2004
339564	26/2000	355207	07/2004
340117	24/2000	355475	09/2004
340359	25/2001	355547	04/2004
340773	05/2001	355598	09/2004
341746	04/2001	355813	10/2004
341913	03/2001	355896 ^{u)}	05/2004
342085	05/2002	355952	06/2004
342148	05/2002	358484	16/2004
342642	07/2001	359497	17/2004
342940	15/2001	360125	18/2004
343822	19/2001	360778	19/2004
343959	11/2002	361661	20/2004
344519	23/2001	362712	22/2004
346193	19/2001	365832	01/2005
346753	05/2002	366003	02/2005
347258	23/2002	366163	02/2005
347288	23/2001	366209	02/2005
347377	23/2002	367410	04/2005
347513	24/2002	368856	07/2005
347725	09/2002	369514	08/2005
347740	09/2002	371980	14/2005
348061	10/2002	372574	15/2005
348176	01/2002	373788	19/2005
348253	11/2002	374305	20/2005
348301	11/2002	374875	23/2005
348347	01/2002	374983	23/2005
349312	06/2002	374993	23/2005
349321	15/2002	374994	23/2005
350295	10/2002	380096	01/2008
350925	03/2003	380200	02/2008
351091	06/2003	380201	02/2008
351304	07/2003		

^{u)} zgłoszenie będzie rozpatrywane jako zgłoszenie wzoru użytkowego

76

DECYZJE STWIERDZAJĄCE WYGAŚNIĘCIE DECYZJI O UDZIELENIU PATENTU

Poniższe zestawienie zawiera kolejno: numer zgłoszenia wynalazku oraz numer i rok wydania Biuletynu Urzędu Patentowego, w którym zgłoszenie zostało ogłoszone (dla zgłoszeń wydzielonych umieszczono w nawiasie numer zgłoszenia macierzystego).

330772	15/2000	339779	22/2001
331255	14/1999	339791	22/2001
333700	26/2000	340360	25/2001
333765	16/2000	340434	25/2001
334424	02/2001	340507	25/2001
334676	04/2000	341413	02/2002
334792	03/2000	341475	09/2001
334830	04/2000	341476	09/2001
334890	04/2001	342277	06/2001
334969	05/2000	342552	07/2002
335291	06/2001	342723	06/2001
335847	08/2001	342841	15/2001
335848	08/2001	343040	08/2002
336176	09/2001	343092	09/2001
336195	08/2000	343573	10/2002
336373	10/2001	344020	20/2001
337375	14/2001	344195	12/2002

344512	15/2001	349327	05/2003
344618	13/2002	353830	24/2003
344712	18/2001	354141	26/2003
345482	15/2001	355622	09/2004
345559	17/2002	356247	13/2004
346374	19/2002	356959	14/2004
346503	20/2002	357155	14/2004
346912	06/2002	362988	23/2004
347717	09/2002	369181	08/2005
348057	26/2001		

77

WPISY I ZMIANY W REJESTRZE PATENTOWYM (nieuwzględnione w innych samodzielnych ogłoszeniach)

Poniższe zestawienie zawiera kolejno: kod rodzaju patentu, numer patentu, datę wpisu, oznaczenie rubryki, w której dokonano wpisu lub zmiany oraz treść wpisu. Poszczególne rubryki rejestru patentowego zawierają następujące dane:

- rubryka A - nazwisko i imię albo nazwa, miejsce zamieszkania albo siedziba uprawnionego z patentu (miejscowość, kraj) oraz numer identyfikacji podatkowej NIP, a także numer PESEL albo numer identyfikacyjny REGON, o ile zgłaszający je wskazał,
- rubryka B - tytuł wynalazku,
- rubryka C - nazwisko i imię twórcy wynalazku oraz jego miejsce zamieszkania (miejscowość, kraj),
- rubryka D - prawa ograniczające patent,
- rubryka E - wpisy uzupełniające stan prawny patentu (w szczególności patenty dodatkowe, zamiana patentu dodatkowego na patent), a także numer dodatkowego prawa ochronnego, data pierwszego zezwolenia na wprowadzenie produktu na rynek w Rzeczypospolitej Polskiej i Unii Europejskiej oraz oznaczenie organu, który wydał zezwolenie,
- rubryka F - wnioski o unieważnienie i sprzeciwy, wnioski o udzielenie dodatkowego prawa ochronnego oraz decyzje dotyczące danego patentu,
- rubryka G - data unieważnienia lub data i przyczyna wygaśnięcia patentu, a także data stwierdzenia wygaśnięcia decyzji o udzieleniu dodatkowego prawa ochronnego lub data unieważnienia albo data i przyczyna wygaśnięcia dodatkowego prawa ochronnego.

Uwaga: Publikacji podlegają: zmiana uprawnionego, twórcy, zmiana nazwy uprawnionego, prawa ograniczające patent, sprostowania istotnych pomysłów.

(B1) **169951** 2007 12 12 A. Wprowadzono zmianę uprawnionego przez wykreślenie wpisu: ALTANA Pharma AG, Konstanz, Niemcy i dokonanie wpisu: Nycomed GmbH, Konstanz, Niemcy.

(B1) **170619** 2007 12 19 A. Wprowadzono zmianę uprawnionego przez wykreślenie wpisu: Pojazdy Szynowe PESA Bydgoszcz Spółka Akcyjna Holding, Bydgoszcz, Polska i dokonanie wpisu: Odlewnia Żeliwa Bydgoszcz Spółka z o.o., Bydgoszcz, Polska 092435031.

(B1) **181234** 2007 12 12 A. Wprowadzono zmianę uprawnionego przez wykreślenie wpisu: ALTANA Pharma AG, Konstanz, Niemcy i dokonanie wpisu: Nycomed GmbH, Konstanz, Niemcy.

(B1) **183572** 2007 12 17 A. Wprowadzono zmianę adresu uprawnionego przez wykreślenie wpisu: COMPAGNIE GERVAIS DANONE, Levallois-Perret, Francja i dokonanie wpisu: COMPAGNIE GERVAIS DANONE, Paryż, Francja.

(B1) **183948, 184297, 184999** 2007 12 19 A. Wprowadzono zmianę nazwy pierwszego uprawnionego przez wykreślenie wpisu: LEGRAND, Limoges, Francja; LEGRAND SNC, Limoges, Francja

i dokonanie wpisu: LEGRAND FRANCE, Limoges, Francja; LEGRAND SNC, Limoges, Francja.

(B1) **186129, 186179** 2007 12 19 A. Wprowadzono zmianę uprawnionego przez wykreślenie wpisu: Instytut Szkła i Ceramiki ul. Postępu 9, 02-676 Warszawa, Polska i dokonanie wpisu: Instytut Szkła, Ceramiki, Materiałów Ogniotrwałych i Budowlanych, Warszawa, Polska 000056377.

(B1) **187293** 2007 12 12 A. Wprowadzono zmianę uprawnionego przez wykreślenie wpisu: ALTANA Pharma AG, Byk-Gulden-Strasse 2, D-78467 Konstanz, Niemcy i dokonanie wpisu: Nycomed GmbH, Konstanz, Niemcy.

(B1) **187301** 2007 12 17 A. Wprowadzono zmianę adresu uprawnionego przez wykreślenie wpisu: COMPAGNIE GERVAIS DANONE, 126/130 rue Jules Guesde, F-92300 Levallois-Perret, Francja. I dokonanie wpisu: COMPAGNIE GERVAIS DANONE, Paryż, Francja.

(B1) **187496** 2007 12 12 A. Wprowadzono zmianę uprawnionego przez wykreślenie wpisu: ALTANA Pharma AG, Byk-Gulden-Strasse 2, D-78467 Konstanz, Niemcy i dokonanie wpisu: Nycomed GmbH, Konstanz, Niemcy.

(B1) **188278** 2007 12 17 A. Wprowadzono zmianę nazwy pierwszego uprawnionego przez wykreślenie wpisu: Instytut Włókien Chemicznych, ul. M. Skłodowskiej-Curie 19/27, 90-570 Łódź, Polska; Regionalne Centrum Krwiodawstwa i Krwiolecznictwa, ul. Raciborska 15, 40-072 Katowice, Polska; Bursig Henryk, ul. Morcinka 16a m 3, Tarnowskie Góry, Polska; Lampe Paweł, ul. Wietnamska 62, Katowice, Polska; Dyląg Stanisław, ul. Koszalińska 10b m 13, Katowice, Polska; Świerczyński Henryk, ul. Szpaków 9 m 13, Ruda Śląska, Polska i dokonanie wpisu: Instytut Biopolimerów i Włókien Chemicznych, Łódź, Polska 000043133; Regionalne Centrum Krwiodawstwa i Krwiolecznictwa, Katowice, Polska; Bursig Henryk, Tarnowskie Góry, Polska; Lampe Paweł, Katowice, Polska; Dyląg Stanisław, Katowice, Polska; Świerczyński Henryk, Ruda Śląska, Polska.

(B1) **188278** 2007 12 17 A. Wprowadzono zmianę pierwszego uprawnionego przez wykreślenie wpisu: Instytut Biopolimerów i Włókien Chemicznych, Łódź, Polska 000043133; Regionalne Centrum Krwiodawstwa i Krwiolecznictwa, Katowice, Polska; Bursig Henryk, Tarnowskie Góry, Polska; Lampe Paweł, Katowice, Polska; Dyląg Stanisław, Katowice, Polska; Świerczyński Henryk, Ruda Śląska, Polska i dokonanie wpisu: Regionalne Centrum Krwiodawstwa i Krwiolecznictwa, Katowice, Polska 0296986; Bursig Henryk, Tarnowskie Góry, Polska; Lampe Paweł, Katowice, Polska; Dyląg Stanisław, Katowice, Polska; Świerczyński Henryk, Ruda Śląska, Polska.

(B1) **188278** 2007 12 17 A. Wprowadzono zmianę siedziby drugiego i piątego uprawnionego przez wykreślenie wpisu: Regionalne Centrum Krwiodawstwa i Krwiolecznictwa, Katowice, Polska 0296986; Bursig Henryk, Tarnowskie Góry, Polska; Lampe Paweł, Katowice, Polska, Dyląg Stanisław, Katowice, Polska; Świerczyński Henryk, Ruda Śląska, Polska i dokonanie wpisu: Regionalne Centrum Krwiodawstwa i Krwiolecznictwa, Katowice, Polska 0296986; Bursig Henryk, Nakło Śląskie, Polska; Lampe Paweł, Katowice, Polska; Dyląg Stanisław, Katowice, Polska; Świerczyński Henryk, Katowice, Polska.

(B1) **188324** 2007 12 19 A. Wprowadzono zmianę uprawnionego przez wykreślenie wpisu: Instytut Szkła i Ceramiki, ul. Postępu 9, 02-676 Warszawa, Polska i dokonanie wpisu: Instytut Szkła, Ceramiki, Materiałów Ogniotrwałych i Budowlanych, Warszawa, Polska 000056377.

(B1) **188360** 2007 12 17 A. Wprowadzono zmianę uprawnionego przez wykreślenie wpisu: Instytut Włókien Chemicznych, ul. M. Skłodowskiej-Curie 19/27, 90-570 Łódź, Polska; Regionalne Centrum Krwiodawstwa i Krwiolecznictwa, ul. Raciborska 15, 40-074 Katowice, Polska i dokonanie wpisu: Regionalne Centrum Krwiodawstwa i Krwiolecznictwa, Katowice, Polska 0296986.

(B1) **190160** 2007 12 17 A. Wprowadzono zmianę nazwy uprawnionego przez wykreślenie wpisu: BAUMA SA, Warszawa, Polska i dokonanie wpisu: ULMA Construcccion Polska Spółka Akcyjna, Warszawa, Polska 011201520.

(B1) **190961** 2007 12 12 A. Wprowadzono zmianę nazwy uprawnionego przez wykreślenie wpisu: Instytut Włókien Chemicznych, Łódź, Polska 000043133 i dokonanie wpisu: Instytut Biopolimerów i Włókien Chemicznych, Łódź, Polska 000043133.

(B1) **191690, 192639, 192981, 193117** 2007 12 19 A. Wprowadzono zmianę nazwy pierwszego uprawnionego przez wykreślenie wpisu: LEGRAND, Limoges, Francja; LEGRAND SNC, Limoges, Francja i dokonanie wpisu: LEGRAND FRANCE, Limoges, Francja; LEGRAND SNC, Limoges, Francja.

(B1) **193262** 2007 12 17 A. Wprowadzono zmianę adresu uprawnionego przez wykreślenie wpisu: COMPAGNIE GERVAIS DANONE, Levallois-Perret, Francja i dokonanie wpisu: COMPAGNIE GERVAIS DANONE, Paryż, Francja.

(B1) **193564, 193591, 193814, 193817, 194075, 194630** 2007 12 19 A. Wprowadzono zmianę nazwy pierwszego uprawnionego przez wykreślenie wpisu: LEGRAND, Limoges, Francja; LEGRAND SNC, Limoges, Francja i dokonanie wpisu: LEGRAND FRANCE, Limoges, Francja; LEGRAND SNC, Limoges, Francja.

(B1) **194653** 2007 12 17 A. Wprowadzono zmianę uprawnionego przez wykreślenie wpisu: Karcz Henryk, Wrocław, Polska i dokonanie wpisu: Zakład Budowy Urządzeń Spalających ZBUS COMBUSTION Spółka z o.o., Głowno, Polska 473246335.

(B1) **195755, 195756** 2007 12 19 A. Wprowadzono zmianę uprawnionego przez wykreślenie wpisu: Uniwersytet im. Adama Mickiewicza, Poznań, Polska P-0001293-07000000/55-1-811-63101 i dokonanie wpisu: Uniwersytet im. Adama Mickiewicza, Poznań, Polska 000001293; Musiał Wojciech, Poznań, Polska.

(B1) **195128** 2007 12 12 A. Wprowadzono zmianę uprawnionego przez wykreślenie wpisu: NOVARTIS AG, Bazylea, Szwajcaria i dokonanie wpisu: IOLTECH, Perigny, Francja.

(B1) **195840** 2007 12 19 A. Wprowadzono zmianę nazwy pierwszego uprawnionego przez wykreślenie wpisu: LEGRAND, Limoges, Francja; LEGRAND SNC, Limoges, Francja i dokonanie wpisu: LEGRAND FRANCE, Limoges, Francja; LEGRAND SNC, Limoges, Francja.

(B1) **196121** 2007 12 17 A. Wprowadzono zmianę adresu uprawnionego przez wykreślenie wpisu: COMPAGNIE GERVAIS DANONE, Levallois-Perret, Francja i dokonanie wpisu: COMPAGNIE GERVAIS DANONE, Paryż, Francja.

78

DECYZJE O UNIEWAŻNIENIU PATENTU

Poniższe zestawienie zawiera kolejno: kod rodzaju patentu, numer unieważnionego patentu, datę unieważnienia oraz treść decyzji.

(B1) 175988 2007 06 01 Unieważniono w całości

79

DECYZJE O WYGAŚNIĘCIU PATENTU

Poniższe zestawienie zawiera kolejno: kod rodzaju patentu, numery patentów, które wygasły na podstawie art. 90 ust. 1 pkt 2 - 4 ustawy z dnia 30.06.2000 r. - Prawo własności przemysłowej oraz datę wygaśnięcia patentu.

(B1) 163062 2006 10 08	(B1) 165317 2006 11 07
(B1) 163119 2006 11 28	(B1) 165774 2006 11 20
(B1) 163289 2006 10 13	(B1) 165835 2006 11 09
(B1) 164686 2006 11 06	(B1) 166572 2006 11 08
(B1) 165076 2006 11 21	(B1) 166674 2006 11 08

(B1) 166975 2006 10 29	(B1) 180926 2006 10 31
(B1) 167981 2006 10 24	(B1) 180969 2006 10 31
(B1) 168295 2006 10 14	(B1) 181041 2006 10 31
(B1) 168612 2006 10 22	(B1) 181058 2006 10 29
(B1) 169130 2006 11 22	(B1) 181175 2006 10 08
(B1) 169154 2006 11 25	(B1) 181274 2006 10 28
(B1) 170006 2005 09 09	(B1) 181324 2006 10 10
(B1) 170312 2006 10 30	(B1) 181328 2006 10 28
(B1) 170485 2005 12 03	(B1) 181517 2004 09 16
(B1) 170583 2006 10 02	(B1) 181649 2006 11 05
(B1) 171072 2006 10 14	(B1) 181697 2006 10 16
(B1) 171073 2006 10 04	(B1) 181727 2006 10 23
(B1) 171126 2006 11 21	(B1) 181808 2006 10 02
(B1) 171572 2006 10 19	(B1) 181851 2006 10 20
(B1) 171718 2006 11 16	(B1) 181853 2006 11 07
(B1) 172272 2006 10 01	(B1) 181873 2006 10 07
(B1) 172763 2006 11 24	(B1) 181892 2006 11 20
(B1) 172986 2006 10 29	(B1) 181904 2006 10 16
(B1) 173333 2005 10 04	(B1) 182007 2006 11 13
(B1) 173715 2006 11 15	(B1) 182094 2006 10 03
(B1) 176281 2006 10 12	(B1) 182110 2006 11 13
(B1) 176433 2006 11 16	(B1) 182248 2005 01 23
(B1) 176933 2006 10 31	(B1) 182291 2006 10 31
(B1) 176945 2006 10 28	(B1) 182454 2006 10 17
(B1) 176948 2006 10 31	(B1) 182522 2006 10 17
(B1) 176984 2006 11 08	(B1) 182694 2006 11 20
(B1) 177064 2006 10 05	(B1) 182700 2006 10 04
(B1) 177111 2006 10 25	(B1) 182713 2006 11 29
(B1) 177131 2006 11 07	(B1) 182766 2006 11 14
(B1) 177164 2005 08 16	(B1) 182819 2006 10 13
(B1) 177282 2006 10 02	(B1) 182869 2006 11 13
(B1) 177294 2006 11 22	(B1) 182898 2006 11 22
(B1) 177469 2006 11 29	(B1) 182924 2006 11 08
(B1) 177514 2006 10 30	(B1) 183015 2006 11 14
(B1) 177520 2006 10 24	(B1) 183039 2006 10 04
(B1) 177585 2006 10 24	(B1) 183308 2006 10 23
(B1) 177832 2006 10 16	(B1) 183357 2006 11 19
(B1) 177849 2006 10 10	(B1) 183363 2006 10 20
(B1) 177871 2006 10 03	(B1) 183406 2006 10 10
(B1) 177902 2006 11 23	(B1) 183623 2006 11 12
(B1) 178018 2006 11 02	(B1) 183696 2006 10 24
(B1) 178226 2006 10 09	(B1) 183846 2006 10 16
(B1) 178323 2006 10 21	(B1) 183859 2006 11 27
(B1) 178338 2006 10 05	(B1) 183901 2006 10 27
(B1) 178343 2006 10 05	(B1) 184040 2006 11 07
(B1) 178500 2006 10 13	(B1) 184117 2006 10 24
(B1) 178778 2006 11 26	(B1) 184162 2006 10 13
(B1) 178821 2006 11 15	(B1) 184248 2006 11 14
(B1) 178840 2006 10 26	(B1) 184193 2006 11 06
(B1) 178957 2006 11 11	(B1) 184314 2005 08 14
(B1) 178964 2006 11 26	(B1) 184424 2006 10 04
(B1) 179397 2006 11 14	(B1) 184467 2006 11 14
(B1) 179613 2006 10 27	(B1) 184563 2006 10 19
(B1) 179651 2006 11 21	(B1) 184657 2006 11 29
(B1) 179850 2006 11 24	(B1) 184725 2006 11 20
(B1) 179938 2006 10 28	(B1) 184743 2006 10 15
(B1) 180027 2006 10 26	(B1) 184756 2006 08 26
(B1) 180117 2006 11 30	(B1) 184841 2006 10 23
(B1) 180130 2006 11 13	(B1) 184932 2006 11 12
(B1) 180351 2006 11 23	(B1) 184949 2006 11 04
(B1) 180415 2006 10 16	(B1) 185129 2006 11 24
(B1) 180512 2006 11 13	(B1) 185254 2006 11 13
(B1) 180564 2005 05 24	(B1) 185263 2006 10 03
(B1) 180588 2006 11 07	(B1) 185312 2006 10 04
(B1) 180723 2006 10 01	(B1) 185321 2006 10 24
(B1) 180906 2006 10 24	(B1) 185331 2006 10 21
(B1) 180915 2006 10 31	(B1) 185429 2006 06 10

(B1) 185558	2006 10 06	(B1) 187673	2006 11 19	(B1) 190695	2006 11 28	(B1) 191580	2006 11 19
(B1) 185576	2006 10 22	(B1) 187697	2006 10 10	(B1) 190747	2006 11 14	(B1) 191730	2006 10 12
(B1) 185610	2006 10 15	(B1) 187740	2006 04 24	(B1) 190802	2006 10 01	(B1) 191755	2006 10 27
(B1) 185612	2006 10 15	(B1) 187956	2006 11 04	(B1) 190819	2006 07 27	(B1) 191756	2006 10 27
(B1) 185690	2006 10 08	(B1) 187958	2006 10 23	(B1) 190840	2006 10 20	(B1) 191761	2006 10 27
(B1) 185691	2006 11 19	(B1) 188014	2006 04 26	(B1) 190847	2006 11 18	(B1) 191835	2006 11 27
(B1) 185799	2006 11 27	(B1) 188042	2006 11 15	(B1) 190901	2006 10 17	(B1) 191947	2006 10 30
(B1) 185836	2006 10 07	(B1) 188054	2006 10 19	(B1) 191021	2006 11 06	(B1) 191960	2006 11 16
(B1) 185889	2006 02 17	(B1) 188136	2006 10 08	(B1) 191163	2006 03 31	(B1) 191050	2006 11 18
(B1) 186216	2006 11 05	(B1) 188200	2006 10 24	(B1) 191176	2006 10 01	(B1) 192109	2006 10 08
(B1) 186248	2006 11 07	(B1) 188343	2006 10 05	(B1) 191194	2006 10 08	(B1) 192163	2006 10 08
(B1) 186316	2006 11 21	(B1) 188461	2006 11 14	(B1) 191197	2006 10 29	(B1) 192169	2006 10 25
(B1) 186417	2006 11 27	(B1) 188468	2006 11 06	(B1) 191215	2006 11 20	(B1) 192337	2006 11 22
(B1) 186426	2006 10 22	(B1) 188589	2006 10 14	(B1) 191255	2006 10 27	(B1) 192379	2006 10 14
(B1) 186430	2006 11 29	(B1) 188591	2006 10 28	(B1) 191317	2006 11 26	(B1) 192390	2006 10 14
(B1) 186431	2006 11 21	(B1) 188678	2006 10 19	(B1) 191349	2006 11 18	(B1) 192580	2006 11 16
(B1) 186565	2006 11 13	(B1) 188679	2006 11 02	(B1) 191351	2006 11 29	(B1) 192607	2006 10 24
(B1) 186636	2006 11 16	(B1) 188699	2006 01 26	(B1) 191352	2006 10 12	(B1) 192689	2006 11 08
(B1) 186663	2006 11 05	(B1) 188775	2006 10 29	(B1) 191392	2006 11 18	(B1) 192701	2006 11 26
(B1) 186664	2006 11 12	(B1) 188857	2006 10 14	(B1) 191401	2006 11 16	(B1) 193372	2006 11 04
(B1) 186714	2006 10 02	(B1) 188865	2006 11 19	(B1) 191407	2006 10 08	(B1) 193593	2006 10 30
(B1) 186947	2006 11 06	(B1) 188940	2006 10 28	(B1) 191459	2006 10 01		
(B1) 186976	2006 10 29	(B1) 188995	2006 11 03				
(B1) 186999	2006 10 24	(B1) 189039	2006 10 19				
(B1) 187012	2006 11 06	(B1) 189060	2006 10 08				
(B1) 187026	2006 10 04	(B1) 189084	2006 11 29				
(B1) 187078	2006 10 14	(B1) 189305	2006 10 15				
(B1) 187081	2006 11 19	(B1) 189386	2006 11 19				
(B1) 187185	2006 10 10	(B1) 189586	2006 11 13				
(B1) 187192	2006 10 09	(B1) 189642	2006 10 11				
(B1) 187239	2006 10 13	(B1) 189697	2006 11 14				
(B1) 187278	2006 09 23	(B1) 189703	2006 11 04				
(B1) 187281	2006 10 28	(B1) 189714	2006 05 30				
(B1) 187295	2006 11 20	(B1) 189876	2006 10 29				
(B1) 187344	2006 11 25	(B1) 189899	2006 10 25	(B3) 192014	8/2006 17 10 2007	Decyzja o stwierdzeniu nie- ważności warunkowej decyzji z dnia 08.03.2006 o udzieleniu patentu (z przyczyn formal- nych)	
(B1) 187367	2006 11 06	(B1) 189911	2006 11 03	(B3) 196006	11/2007 08 10 2007	Decyzja o uchyleniu decyzji warunkowej decyzji z dnia 11 04 2007 o udzieleniu paten- tu (z przyczyn formalnych)	
(B1) 187446	2006 10 08	(B1) 190091	2005 10 26	(B3) 196007	11/2007 08 10 2007	Decyzja o uchyleniu decyzji warunkowej decyzji z dnia 11 04 2007 o udzieleniu paten- tu (z przyczyn formalnych)	
(B1) 187447	2006 10 08	(B1) 190116	2006 11 11				
(B1) 187450	2006 10 17	(B1) 190252	2006 03 25				
(B1) 187453	2006 11 17	(B1) 190345	2006 10 29				
(B1) 187455	2006 11 26	(B1) 190349	2006 10 29				
(B1) 187522	2006 10 14	(B1) 190362	2006 10 20				
(B1) 187525	2006 11 03	(B1) 190371	2006 10 20				
(B1) 187548	2006 10 13	(B1) 190431	2006 10 30				
(B1) 187551	2006 11 16	(B1) 190639	2006 11 18				
(B1) 187668	2006 11 25	(B1) 190666	2006 11 23				

80

**DECYZJE O ZMIANIE LUB UCHYLENIU DECYZJI
(opublikowanych w Wiadomościach Urzędu Patentowego)**

Poniższe zestawienie zawiera kolejno: kod i numer patentu, numer i rok wydania Wiadomości Urzędu Patentowego, w którym zmieniona lub uchylona decyzja została ogłoszona oraz datę i treść decyzji, w której zmieniono lub uchylono decyzję poprzednią.

B. WZORY UŻYTKOWE

81

UDZIELONE PRAWA OCHRONNE

(od nr 63 647 do nr 63 682)

- Y1 (11) **63655** (41) 2007 01 08
 (51) **A01K 1/015** (2006.01)
A01C 3/02 (2006.01)
 (21) 115554 (22) 2005 07 07
 (76) Frąckowiak Andrzej, Pęckowo (PL); Grzebisz Witold, Poznań (PL); Macedulski Mieczysław, Poznań (PL)
 (54) Płyta obornikowa
-
- Y1 (11) **63647** (41) 2006 02 20
 (51) **A24F 27/00** (2006.01)
 (21) 114978 (22) 2004 08 06
 (76) Fijołek Marian, Zduńska Wola (PL)
 (54) Pudełko
-
- Y1 (11) **63661** (41) 2007 01 22
 (51) **A45F 3/16** (2006.01)
 (21) 115567 (22) 2005 07 12
 (76) Dobosz Piotr, Kraków (PL); Solarz Grzegorz, Kraków (PL)
 (54) Kubek
-
- Y1 (11) **63654** (41) 2007 01 08
 (51) **A45F 5/00** (2006.01)
A47G 23/02 (2006.01)
 (21) 115552 (22) 2005 07 05
 (72) Weka Krzysztof
 (73) Nałęczów Zdrój Sp. z o.o., Nałęczów (PL)
 (54) Uchwyt zaczepowy butelki
-
- Y1 (11) **63679** (41) 2006 01 23
 (51) **A47B 37/00** (2006.01)
 (21) 114958 (22) 2004 07 22
 (76) Lalewicz Marian, Oleśnica (PL)
 (54) Stolik rusztowaniowy
-
- Y1 (11) **63677** (41) 2007 01 22
 (51) **A47C 27/00** (2006.01)
A61G 7/00 (2006.01)
 (21) 115570 (22) 2005 07 14
 (72) Kieczmerski Jerzy
 (73) Kieczmerski Jerzy DANPOL, Szczytno (PL)
 (54) Materac
-
- Y1 (11) **63675** (41) 2007 01 22
 (51) **A47F 5/00** (2006.01)
A47F 7/00 (2006.01)
A47B 31/00 (2006.01)
 (21) 115558 (22) 2005 07 08
 (76) Pawłowski Tomasz, Piotrków Trybunalski (PL)
 (54) Stelaż składany stoiska do degustacji
-
- Y1 (11) **63674** (41) 2007 01 08
 (51) **A61F 5/02** (2006.01)
A61F 5/01 (2006.01)
A61F 5/03 (2006.01)
 (21) 115555 (22) 2005 07 07
-
- (72) Okoński Marek
 (73) Akademia Medyczna w Lublinie im.Profesora Feliksa Skubiszewskiego, Lublin (PL)
 (54) Gorset do czynnościowego leczenia skoliozy zwłaszcza idio-patycznej
-
- Y1 (11) **63658** (41) 2007 01 22
 (51) **A61G 7/057** (2006.01)
A47C 27/14 (2006.01)
 (21) 115563 (22) 2005 07 11
 (72) Hernacki Stanisław, Nowakowski Waldemar, Senski Medard
 (73) NATURAL CHEMICAL PRODUCTS Sp. z o.o., Bydgoszcz (PL)
 (54) Materac
-
- Y1 (11) **63659** (41) 2007 01 22
 (51) **A61G 7/057** (2006.01)
A47C 27/14 (2006.01)
 (21) 115564 (22) 2005 07 11
 (72) Hernacki Stanisław, Nowakowski Waldemar, Senski Medard
 (73) NATURAL CHEMICAL PRODUCTS Sp. z o.o., Bydgoszcz (PL)
 (54) Materac
-
- Y1 (11) **63662** (41) 2007 01 22
 (51) **A61G 7/057** (2006.01)
A47C 27/14 (2006.01)
 (21) 115573 (22) 2005 07 18
 (72) Hernacki Stanisław, Nowakowski Waldemar, Senski Medard
 (73) NATURAL CHEMICAL PRODUCTS Spółka z o.o., Bydgoszcz (PL)
 (54) Materac
-
- Y1 (11) **63666** (41) 2007 01 08
 (51) **A61H 23/04** (2006.01)
A61H 1/00 (2006.01)
 (21) 115533 (22) 2005 06 27
 (76) Filipecki Wiesław, Bielsko-Biała (PL); Kisiąta Mirosław, Bielsko-Biała (PL)
 (54) Urządzenie do masażu
-
- Y1 (11) **63669** (41) 2006 09 04
 (51) **A62C 13/00** (2006.01)
 (21) 115327 (22) 2005 02 22
 (72) Pochopień Adam
 (73) Wytwórnia Sprzętu Pożarniczego OGNIOCHRON S.A., Andrychów (PL)
 (54) Zawór komorowy gaśnicy
-
- Y1 (11) **63671** (41) 2006 11 27
 (51) **A63B 35/06** (2006.01)
 (21) 115472 (22) 2005 05 16
 (76) Ziętek Tomasz, Kraków (PL); Winkowski Paweł, Kraków (PL)
 (54) Pneumatyczny rower wodny
-
- Y1 (11) **63649** (41) 2006 08 07
 (51) **A63G 13/00** (2006.01)
 (21) 115271 (22) 2005 01 24

(76) Sławuta Elżbieta, Częstochowa (PL)
(54) Bieguny zabawki

Y1 (11) **63680** (41) 2006 09 04
(51) **B04B 5/08** (2006.01)
(21) 115335 (22) 2005 02 24
(72) Wernerowski Krzysztof
(73) Uniwersytet Technologiczno-Przyrodniczy im. Jana i Jędrzeja Śniadeckich w Bydgoszczy, Bydgoszcz (PL)
(54) Ultrawirówka powietrzna

Y1 (11) **63673** (41) 2007 01 08
(51) **B09B 3/00** (2006.01)
G11B 23/00 (2006.01)
G11B 11/00 (2006.01)
(21) 115548 (22) 2005 07 01
(72) Soczewka Mirosław, Małkowski Wojciech
(73) Przemysłowy Instytut Telekomunikacji, Warszawa (PL)
(54) Niszczarka do komputerowych dysków twardych

Y1 (11) **63652** (41) 2006 02 06
(51) **B42F 21/06** (2006.01)
B42D 9/00 (2006.01)
(21) 115771 (22) 2004 03 03
(30) 03 0300643 2003 03 06 ES
(86) 2004 03 03 PCT/ES04/00099
(87) 2004 09 16 WO04/78487, PCT Gazette nr 38/04
(72) Faskowicz Ariel
(73) TUK PLUS CREACIONES, S.L., Barcelona (ES)
(54) Nieześlizgujące się urządzenie do zaznaczania określonych miejsc na cienkich warstwach

Y1 (11) **63648** (41) 2007 01 22
(51) **B61D 33/00** (2006.01)
(21) 115562 (22) 2005 07 11
(72) Lindner Tomasz
(73) Kowalski Maciej Specjalistyczny Zakład Tapicerstwa Komunikacyjnego TAPS, Łódź (PL)
(54) Fotel rozkładany pojazdu, zwłaszcza kolejowego

Y1 (11) **63665** (41) 2006 08 21
(51) **B61D 9/12** (2006.01)
(21) 115312 (22) 2005 02 14
(72) Zdunek Stanisław, Drabarek Bogdan
(73) Tabor Szynowy Opole S.A., Opole (PL)
(54) Przekładnia napędu ręcznego uruchamiania klap rozładunkowych wagonu samowyladowczego

Y1 (11) **63663** (41) 2001 11 19
(51) **B65G 65/32** (2006.01)
B67D 5/00 (2006.01)
(62) 340120
(21) 116293 (22) 2000 05 11
(76) Kilian Jarosław, Złocieniec (PL); Kilian Sławomir, Złocieniec (PL)
(54) Instalacja napełniania zbiorników transportowych

Y1 (11) **63676** (41) 2007 01 22
(51) **D03D 49/00** (2006.01)
(21) 115569 (22) 2005 07 13
(72) Szosland Janusz, Kabziński Adam, Masajtis Józef
(73) Politechnika Łódzka, Łódź (PL)
(54) Tarcza formująca przesmyk w krośnie rotacyjnym

Y1 (11) **63672** (41) 2006 12 27
(51) **E03F 5/10** (2006.01)
E04F 23/02 (2006.01)
B30B 15/16 (2006.01)
(21) 115531 (22) 2005 06 24

(72) Jabłoński Andrzej, Małek Jarosław, Suchodolski Kazimierz
(73) Przemysłowy Instytut Telekomunikacji, Warszawa (PL)
(54) Przyłącze pompy do zbiornika

Y1 (11) **63681** (41) 2006 01 09
(51) **E04B 1/62** (2006.01)
E04B 1/68 (2006.01)
E04F 19/02 (2006.01)
E04F 13/072 (2006.01)
(21) 115586 (22) 2005 07 25
(72) Brożyna Władysław
(73) Brożyna Władysław Firma Produkcyjno-Handlowa EURO-BUD, Gorlice (PL)
(54) Listwa zakończeniowa folii kubekowej

Y1 (11) **63657** (41) 2007 01 22
(51) **E04F 21/16** (2006.01)
B24D 15/02 (2006.01)
(21) 115561 (22) 2005 07 11
(72) Kubala Roman
(73) Kubala Roman FIRMA KUBALA, Ustroń (PL)
(54) Szpachla

Y1 (11) **63668** (41) 2006 05 29
(51) **E04H 7/18** (2006.01)
A01K 1/00 (2006.01)
A01C 3/02 (2006.01)
(21) 115150 (22) 2004 11 25
(76) Rybak Władysław, Mińsk Mazowiecki (PL)
(54) Płyta prefabrykowana obornikowa

Y1 (11) **63678** (41) 2004 01 12
(51) **E05B 1/02** (2006.01)
(21) 113355 (22) 2002 07 05
(76) Dolny Anna, Gdańsk (PL)
(54) Uchwyt drzwi przesuwnych

Y1 (11) **63656** (41) 2007 01 22
(51) **E05D 5/02** (2006.01)
(21) 115559 (22) 2005 07 11
(72) Wala Jerzy
(73) WALA Sp. z o.o., Wilkowice (PL)
(54) Zestaw listwy zabezpieczającej

Y1 (11) **63667** (41) 2006 12 27
(51) **E21C 25/00** (2006.01)
(21) 116169 (22) 2006 06 08
(30) 202005009667 2005 06 17 DE
(72) Klabisch Adam, Hesse Norbert, Siepenkort Gerhard, Duhnke Klaus
(73) DBT GmbH, Lünen (DE)
(54) Krętlik łańcucha do łańcuchów napędowych, zwłaszcza łańcuchów strugowych

Y1 (11) **63650** (41) 2005 10 03
(51) **F01P 7/16** (2006.01)
(21) 115402 (22) 2005 04 01
(30) 04 8400850 2004 04 02 BR
(72) Ieda Joao Jose Cardinali
(73) Wahler Metalurgica Ltda., Sao Paulo (BR)
(54) Zintegrowany termostat

Y1 (11) **63682** (41) 2006 08 07
(51) **F21V 3/02** (2006.01)
F21S 8/00 (2006.01)
F21W 131/301 (2006.01)
(21) 115272 (22) 2005 01 24
(72) Czogalla Jacek

(73) Czogalla Jacek MCJ, Gaszowice (PL)
 (54) Oprawa oświetleniowa podszafrkowa

Y1 (11) **63664** (41) 2006 06 12

(51) **F24C 15/18** (2006.01)

(21) 115177 (22) 2004 12 08

(76) Mielczyk Roman, Tarnów (PL)

(54) Przystawka do ogrzewania powietrza

Y1 (11) **63651** (41) 2006 12 11

(51) **G09B 23/06** (2006.01)

G09B 21/00 (2006.01)

(21) 115502 (22) 2005 06 09

(72) Świerczek Jan

(73) Specjalny Ośrodek Szkolno-Wychowawczy dla Dzieci Niewidomych i Słabowidzących, Kraków (PL)

(54) Przyrząd do demonstracji zjawisk falowych

Y1 (11) **63653** (41) 2006 08 07

(51) **G09F 13/00** (2006.01)

(21) 115286 (22) 2005 01 27

(72) Bogusz Edward J., Brzosko Krzysztof

(73) KEY COMPANY Sp. z o.o., Białystok (PL)

(54) Panel reklamowy

Y1 (11) **63670** (41) 2006 09 04

(51) **H04N 5/225** (2006.01)

H04N 5/232 (2006.01)

(21) 115331 (22) 2005 02 23

(72) Nycz Stanisław

(73) Przemysłowy Instytut Automatyki i Pomiarów PIAP, Warszawa (PL)

(54) Urządzenie do kontroli miejsc trudnodostępnych

Y1 (11) **63660** (41) 2007 01 22

(51) **H05K 5/06** (2006.01)

H02M 5/00 (2006.01)

(21) 115566 (22) 2005 07 12

(72) Buler Wiesław, Kamiński Roman, Ziółkowski Zbigniew, Kopczyński Wiesław, Kępczyk Włodzimierz, Chojnacki Sylwester, Majewski Witold

(73) Instytut Techniczny Wojsk Lotniczych, Warszawa (PL)

(54) Elektroniczna przetwornica trójfazowego prądu przemiennego

INDEKS UDZIELONYCH PRAW OCHRONNYCH, WEDŁUG SYMBOLI MKP

Symbol MKP	Nr prawa ochronn.	Symbol MKP	Nr prawa ochronn.
1	2	1	2
A01C 3/02 (2006.01)	63655*	A47F 7/00 (2006.01)	63675*
A01C 3/02 (2006.01)	63668*	A47G 23/02 (2006.01)	63654*
A01K 1/015 (2006.01)	63655	A61F 5/02 (2006.01)	63674
A01K 1/00 (2006.01)	63668*	A61F 5/01 (2006.01)	63674*
A24F 27/00 (2006.01)	63647	A61F 5/03 (2006.01)	63674*
A45F 3/16 (2006.01)	63661	A61G 7/00 (2006.01)	63677*
A45F 5/00 (2006.01)	63654	A61G 7/057 (2006.01)	63658
A47B 37/00 (2006.01)	63679	A61G 7/057 (2006.01)	63659
A47B 31/00 (2006.01)	63675*	A61G 7/057 (2006.01)	63662
A47C 27/00 (2006.01)	63677	A61H 23/04 (2006.01)	63666
A47C 27/14 (2006.01)	63658*	A61H 1/00 (2006.01)	63666*
A47C 27/14 (2006.01)	63659*	A62C 13/00 (2006.01)	63669
A47C 27/14 (2006.01)	63662*	A63B 35/06 (2006.01)	63671
A47F 5/00 (2006.01)	63675	A63G 13/00 (2006.01)	63649

*) Prawo ochronne oznaczone więcej niż jednym symbolem klasyfikacyjnym. Ogłoszenie dotyczące tego prawa ochronnego można znaleźć pod symbolem klasyfikacyjnym odpowiadającym numerowi bez gwiazdki.

1	2	1	2
B04B 5/08 (2006.01)	63680	E04H 7/18 (2006.01)	63668
B09B 3/00 (2006.01)	63673	E05B 1/02 (2006.01)	63678
B24D 15/02 (2006.01)	63657*	E05D 5/02 (2006.01)	63656
B30B 15/16 (2006.01)	63672*	E21C 25/00 (2006.01)	63667
B42D 9/00 (2006.01)	63652*	F01P 7/16 (2006.01)	63650
B42F 21/06 (2006.01)	63652	F21S 8/00 (2006.01)	63682*
B61D 33/00 (2006.01)	63648	F21V 3/02 (2006.01)	63682
B61D 9/12 (2006.01)	63665	F21W 131/301 (2006.01)	63682*
B65G 65/32 (2006.01)	63663	F24C 15/18 (2006.01)	63664
B67D 5/00 (2006.01)	63663*	G09B 23/06 (2006.01)	63651
D03D 49/00 (2006.01)	63676	G09B 21/00 (2006.01)	63651*
E03F 5/10 (2006.01)	63672	G09F 13/00 (2006.01)	63653
E04B 1/62 (2006.01)	63681	G11B 23/00 (2006.01)	63673*
E04B 1/68 (2006.01)	63681*	G11B 11/00 (2006.01)	63673*
E04F 23/02 (2006.01)	63672*	H02M 5/00 (2006.01)	63660*
E04F 19/02 (2006.01)	63681*	H04N 5/225 (2006.01)	63670
E04F 13/072 (2006.01)	63681*	H04N 5/232 (2006.01)	63670*
E04F 21/16 (2006.01)	63657	H05K 5/06 (2006.01)	63660

INDEKS NUMEROWY UDZIELONYCH PRAW OCHRONNYCH

Nr prawa ochronn.	Symbol MKP	Nr prawa ochronn.	Symbol MKP
63647	A24F 27/00 (2006.01)	63665	B61D 9/12 (2006.01)
63648	B61D 33/00 (2006.01)	63666	A61H 23/04 (2006.01)
63649	A63G 13/00 (2006.01)	63667	E21C 25/00 (2006.01)
63650	F01P 7/16 (2006.01)	63668	E04H 7/18 (2006.01)
63651	G09B 23/06 (2006.01)	63669	A62C 13/00 (2006.01)
63652	B42F 21/06 (2006.01)	63670	H04N 5/225 (2006.01)
63653	G09F 13/00 (2006.01)	63671	A63B 35/06 (2006.01)
63654	A45F 5/00 (2006.01)	63672	E03F 5/10 (2006.01)
63655	A01K 1/015 (2006.01)	63673	B09B 3/00 (2006.01)
63656	E05D 5/02 (2006.01)	63674	A61F 5/02 (2006.01)
63657	E04F 21/16 (2006.01)	63675	A47F 5/00 (2006.01)
63658	A61G 7/057 (2006.01)	63676	D03D 49/00 (2006.01)
63659	A61G 7/057 (2006.01)	63677	A47C 27/00 (2006.01)
63660	H05K 5/06 (2006.01)	63678	E05B 1/02 (2006.01)
63661	A45F 3/16 (2006.01)	63679	A47B 37/00 (2006.01)
63662	A61G 7/057 (2006.01)	63680	B04B 5/08 (2006.01)
63663	B65G 65/32 (2006.01)	63681	E04B 1/62 (2006.01)
63664	F24C 15/18 (2006.01)	63682	F21V 3/02 (2006.01)

82

DECYZJE O ODMOWIE UDZIELENIA PRAWA OCHRONNEGO (wydane po ogłoszeniu o zgłoszeniu)

Poniższe zestawienie zawiera kolejno: numer zgłoszenia wzoru użytkowego oraz numer i rok wydania Biuletynu Urzędu Patentowego, w którym zgłoszenie zostało ogłoszone (dla zgłoszeń wydzielonych lub przekształconych ze zgłoszenia wynalazku umieszczono w nawiasie numer zgłoszenia macierzystego).

113936	19/2004	115359	19/2006
115120	10/2006	115413	21/2006
115136	11/2006	115418	21/2006
115242	15/2006	115427	22/2006
115247	15/2006	115432	22/2006
115266	15/2006	115478	24/2006
115282	16/2006	115627	05/2007
115297	16/2006	115706	13/2006
115299	16/2006	115945	17/2007
115318	17/2006	116021	20/2007
115345	18/2006	116145	24/2006

83

DECYZJE O UMORZENIU POSTĘPOWANIA (wydane po ogłoszeniu o zgłoszeniu)

Poniższe zestawienie zawiera kolejno: numer zgłoszenia wzoru użytkowego oraz numer i rok wydania Biuletynu Urzędu Patentowego, w którym zgłoszenie zostało ogłoszone (dla zgłoszeń wydzielonych lub przekształconych ze zgłoszenia wynalazku umieszczono w nawiasie numer zgłoszenia macierzystego).

114798	23/2005	115369	20/2006
115292	16/2006	115445	22/2006
115347	19/2006	115500	25/2006
115348	19/2006		

84

DECYZJE STWIERDZAJĄCE WYGAŚNIĘCIE DECYZJI O UDZIELENIU PRAWA OCHRONNEGO

Poniższe zestawienie zawiera kolejno: numer zgłoszenia wzoru użytkowego oraz numer i rok wydania Biuletynu Urzędu Patentowego, w którym zgłoszenie zostało ogłoszone (dla zgłoszeń wydzielonych lub przekształconych ze zgłoszenia wynalazku umieszczono w nawiasie numer zgłoszenia macierzystego).

115095	09/2006	115269	15/2006
--------	---------	--------	---------

85

WPISY I ZMIANY W REJESTRZE PRAW OCHRONNYCH (nieuwzględnione w innych samodzielnych ogłoszeniach)

Poniższe zestawienie zawiera kolejno: kod rodzaju prawa, numer prawa ochronnego, datę wpisu, oznaczenie rubryki, w której dokonano wpisu lub zmiany oraz treść wpisu. Poszczególne rubryki rejestru praw ochronnych zawierają następujące dane:

rubryka A - nazwisko i imię albo nazwa, miejsce zamieszkania albo siedziba uprawnionego z prawa ochronnego (miejscowość, kraj) oraz numer identyfikacji podatkowej NIP, a także numer PESEL albo numer identyfikacyjny REGON, o ile zgłaszający je wskazał,

rubryka B - tytuł wzoru użytkowego,

rubryka C - nazwisko i imię twórcy wzoru użytkowego oraz jego miejsce zamieszkania (miejscowość, kraj),

rubryka D - prawa ograniczające prawo ochronne,

rubryka E - wpisy uzupełniające stan prawny prawa ochronnego,

rubryka F - wnioski o unieważnienie i sprzeciwy oraz decyzje dotyczące danego prawa ochronnego,

rubryka G - data unieważnienia lub data i przyczyna wygaśnięcia prawa ochronnego.

Uwaga: Publikacji podlegają: zmiana uprawnionego, twórcy, zmiana nazwy uprawnionego, prawa ograniczające prawo ochronne, sprostowania istotnych pomyłek.

(Y1) **61603, 61604, 61968** 2007 10 11 A. Wprowadzono zmianę nazwy uprawnionego przez wykreślenie wpisu: „Zakład Urządzeń

Dozymetrycznych POLON-ALFA Sp. z o.o., Bydgoszcz, Polska 091193376” i dokonanie wpisu: „POLON-ALFA Zakład Urządzeń Dozymetrycznych Sp. z o.o., Bydgoszcz, Polska 091193376”

(Y1) **62207** 2007 12 04 A. Wprowadzono zmianę uprawnionego przez wykreślenie wpisu: „Kicior Grzegorz MIKIRAD Wytwórnia Artykułów z Metalu i Tworzyw Sztucznych, Radom, Polska” i dokonanie wpisu: „Kicior Mieczysław, Kicior Grzegorz MIKIRAD S.C. Wytwórnia Artykułów z Metalu i Tworzyw Sztucznych ZPCH, Radom, Polska 140404312”

(Y1) **63434** 2007 10 11 A. Wprowadzono zmianę siedziby uprawnionego przez wykreślenie wpisu: „GTX HANEX Plastik Sp. z o.o., Poznań, Polska 631536812” i dokonanie wpisu: „GTX HANEX PLASTIC Sp. z o.o., Dąbrowa Górnicza, Polska 631536812”

86

DECYZJE O UNIEWAŻNIENIU PRAWA OCHRONNEGO

Poniższe zestawienie zawiera kolejno: kod rodzaju prawa, numer unieważnionego prawa ochronnego, datę unieważnienia oraz treść decyzji.

(Y1) 60147 2007 03 26 Unieważniono w całości

87

DECYZJE O WYGAŚNIĘCIU PRAWA OCHRONNEGO

Poniższe zestawienie zawiera kolejno: kod rodzaju prawa, numery praw ochronnych, które wygasły na podstawie art. 90 ust. 1 pkt 2 - 4 w związku z art. 100 ust. 1 ustawy z dnia 30.06.2000 r. - Prawo własności przemysłowej oraz datę wygaśnięcia prawa ochronnego.

(Y1) 60010	2007 01 09	(Y1) 61717	2006 08 24
(Y1) 60138	2007 01 29	(Y1) 61724	2007 01 04
(Y1) 60139	2007 01 29	(Y1) 61867	2007 01 18
(Y1) 60209	2007 01 27	(Y1) 61885	2007 01 16
(Y1) 60223	2007 01 28	(Y1) 61960	2007 01 21
(Y1) 60256	2007 01 07	(Y1) 61961	2007 01 21
(Y1) 60296	2007 01 29	(Y1) 61962	2007 01 21
(Y1) 60327	2007 01 25	(Y1) 62000	2007 01 28
(Y1) 60331	2007 01 26	(Y1) 62016	2007 01 22
(Y1) 60333	2007 01 26	(Y1) 62068	2007 01 14
(Y1) 60412	2007 01 25	(Y1) 62304	2007 01 14
(Y1) 60416	2007 01 15	(Y1) 62305	2007 01 14
(Y1) 60440	2007 01 26	(Y1) 62619	2007 01 28
(Y1) 60441	2007 01 26	(Y1) 62790	2007 01 16
(Y1) 60482	2007 01 21	(Y1) 62903	2007 01 12
(Y1) 60488	2007 01 07	(Y1) 62908	2007 01 23
(Y1) 60706	2007 01 30	(Y1) 62989	2007 01 09
(Y1) 60782	2007 01 25	(Y1) 62996	2007 01 23
(Y1) 61003	2007 01 26	(Y1) 62997	2007 01 28
(Y1) 61383	2005 04 20	(Y1) 63242	2006 02 25
(Y1) 61486	2007 01 28	(Y1) 63325	2006 11 05

C. WZORY PRZEMYSŁOWE

Cyfrowe kody identyfikacyjne (wg normy WIPO ST. 80), które poprzedzają informacje o dokonanej rejestracji oznaczają:

- (11) – numer rejestracji
- (21) – numer zgłoszenia
- (22) – data zgłoszenia
- (30) – pierwszeństwo
- (51) – symbol klasy wzoru przemysłowego
- (54) – określenie przedmiotu wzoru
- (55) – rysunek wzoru lub fotografię wzoru
- (72) – imię i nazwisko twórcy wzoru
- (73) – nazwisko i imię bądź nazwę uprawnionego

88

REJESTRACJA

(od nr 12 379 do nr 12 464)

(51) 08-08 (11) **12379** (22) 2007 07 11 (21) 11710
 (73) „KALMET” Sp. z o.o., Gliwice, (PL)
 (72) Kalarus Zdzisław, Kubica Marcin, Pecel Piotr
 (54) Górnicza stopa podporowa
 (55)

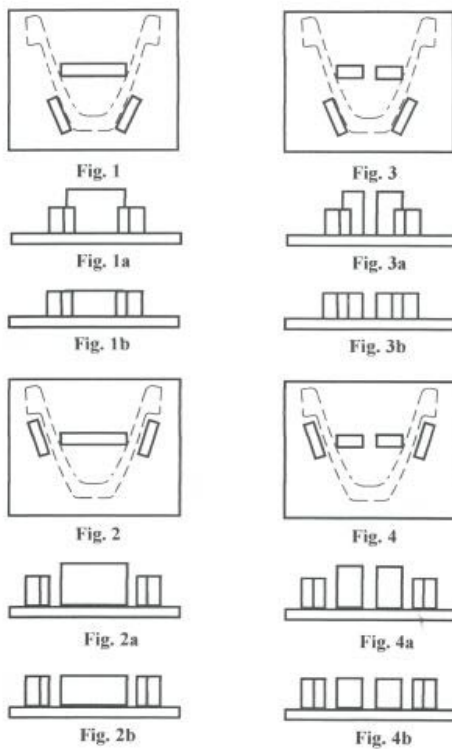

(51) 15-99 (11) **12380** (22) 2007 04 30 (21) 11408
 (73) „MAŁE ELEKTROWNIE WODNE” S.C. Jerzy, Maria i Piotr Kujawscy, Kościerzyna, (PL)
 (72) Kujawski Jerzy, Kujawska Maria, Kujawski Piotr

(54) Łożysko prowadzące wału małej elektrowni wodnej
 (55)

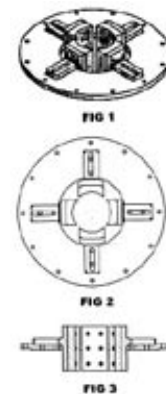

(51) 07-01 (11) **12381** (22) 2006 03 10 (21) 10673
 (73) SABA Sp. z o.o., Katowice, (PL)
 (72) Fang Wang, Hai Piao Zhong
 (54) Kolorowa podstawka na jajko ze zwierzątkami
 (55)



(51) 07-01 (11) **12382** (22) 2006 03 10 (21) 10672
 (73) SABA Sp. z o.o., Katowice, (PL)
 (72) Fang Wang, Hai Piao Zhong
 (54) Kolorowy kubek ze zwierzątkiem
 (55)



(51) 25-01 (11) **12383** (22) 2007 02 21 (21) 11040
 (73) „DREW-MET” Renata Pijanka, Zdzisław Pijanka, Siedliska, (PL)
 (72) Pijanka Renata, Pijanka Zdzisław
 (54) Zestaw dekla z dociskaczem
 (55)

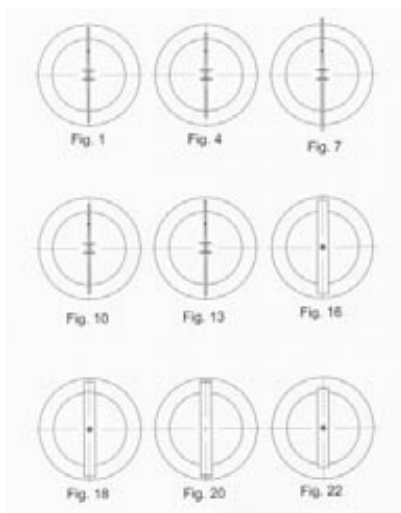

(51) 08-01 (11) **12384** (22) 2007 01 29 (21) 10928
 (73) „DREW-MET” Renata Pijanka, Zdzisław Pijanka, Siedliska, (PL)
 (72) Pijanka Renata, Pijanka Zdzisław
 (54) Narzędzie do frezowania i wykrawania zaślepek do przysłaniania otworów w ścianach boazeryjnych
 (55)

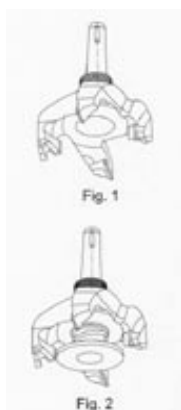

(51) 25-01 (11) **12385** (22) 2007 03 08 (21) 11125
 (73) „DREW-MET” Renata Pijanka, Zdzisław Pijanka, Siedliska, (PL)
 (72) Pijanka Renata, Pijanka Zdzisław
 (54) Dekiel przysłaniający otwory w ścianach boazeryjnych
 (55)

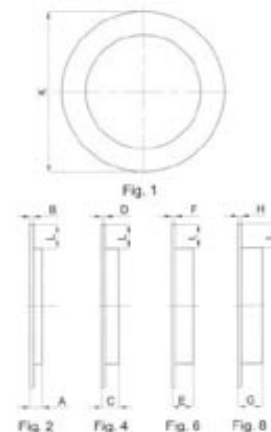

(51) 06-05 (11) **12386** (22) 2007 05 07 (21) 11422
 (73) „EUREX” Sp. z o.o., Gliwice, (PL)
 (72) Żychiewicz Paweł
 (54) Zestaw mebli
 (55)

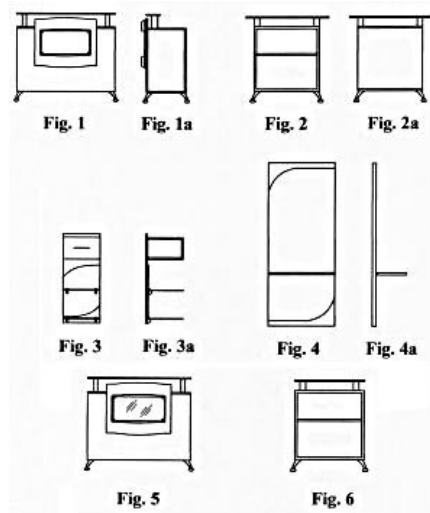

(51) 25-02 (11) **12387** (22) 2006 11 30 (21) 11582
 (73) MASONITE PL Sp. z o.o., Jasło, (PL)
 (72) Lubaś Paweł
 (54) Skrzydło drzwiowe
 (55)



(51) 10-04 (11) **12388** (22) 2007 04 30 (21) 11407
 (73) „MAŁE ELEKTROWNIE WODNE” S.C. Jerzy, Maria i Piotr Kujawscy, Kościerzyna, (PL)
 (72) Kujawski Jerzy, Kujawska Maria, Kujawski Piotr

(54) Układ bezstykowego pomiaru położenia łopaty wirnika małej elektrowni wodnej
(55)



(51) 23-04 (11) **12389** (22) 2007 01 30 (21) 10936
(73) SPÓŁKA AKCYJNA TYPU ZAMKNIĘTEGO „WENTYLACYJNE SYSTEMY”, Kijów, (UA)
(72) Klapiszewskyj Oleksandr Stanisławowicz, Cjomik Anatolij Michaiłowicz
(54) Wentylator elektryczny z kratą
(55)



(51) 19-08 (11) **12390** (22) 2007 04 19 (21) 11357
(73) „BROWARY GRUDZIĄDZ” Sp. z o.o., Grudziądz, (PL)
(72) Siwak Waldemar
(54) Etykiety
(55)



(51) 25-02 (11) **12391** (22) 2007 03 13 (21) 11697
(73) Grzelski Maciej, Poznań, (PL)
(72) Grzelski Maciej
(54) Warstwa osłonowa paneli akustycznych
(55)

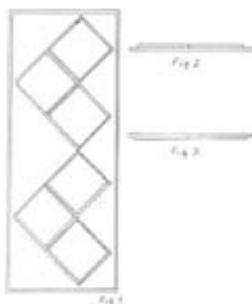

(51) 02-03 (11) **12392** (22) 2007 03 09 (21) 11138
(73) Charęzińska Jadwiga, Strzeniówka, (PL); Kacprzak Eugeniusz, Radom, (PL)
(72) Charęzińska Jadwiga
(54) Ręcznik - kapturek na głowę
(55)



(51) 23-03 (11) **12393** (22) 2007 05 22 (21) 11481
(73) Nikołajuk Jan, Białystok, (PL)
(72) Nikołajuk Jan
(54) Wymiennik ciepła
(55)



(51) 23-03 (11) **12394** (22) 2007 05 22 (21) 11482
(73) Nikołajuk Jan, Białystok, (PL)
(72) Nikołajuk Jan
(54) Wymiennik ciepła
(55)

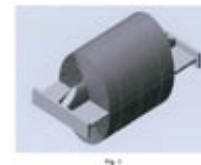

(51) 13-03 (11) **12395** (22) 2007 06 28 (21) 11634
(73) PAWBOL Sp. z o.o., Sułkowiec, (PL)
(72) Wielebnowski Jacek
(54) Puszka instalacyjna
(55)



(51) 13-03 (11) **12396** (22) 2007 06 28 (21) 11635
 (73) PAWBOL Sp. z o.o., Sułkowice, (PL)
 (72) Wielebnowski Jacek
 (54) Puszka instalacyjna
 (55)

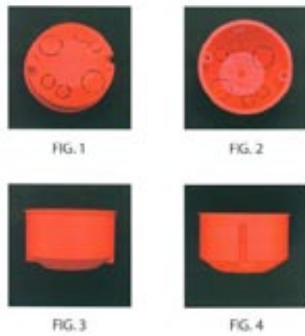

(51) 13-03 (11) **12397** (22) 2007 06 28 (21) 11636
 (73) PAWBOL Sp. z o.o., Sułkowice, (PL)
 (72) Wielebnowski Jacek
 (54) Puszka instalacyjna
 (55)

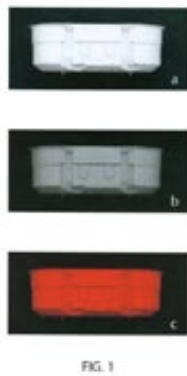

(51) 13-03 (11) **12398** (22) 2007 06 28 (21) 11637
 (73) PAWBOL Sp. z o.o., Sułkowice, (PL)
 (72) Wielebnowski Jacek
 (54) Puszka instalacyjna
 (55)

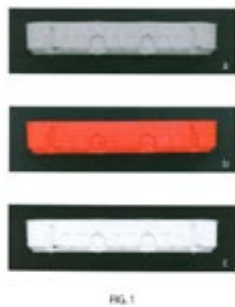

(51) 13-03 (11) **12399** (22) 2007 06 28 (21) 11638
 (73) PAWBOL Sp. z o.o., Sułkowice, (PL)
 (72) Wielebnowski Jacek
 (54) Puszka instalacyjna
 (55)



(51) 07-01 (11) **12400** (22) 2006 03 10 (21) 9373
 (73) PRZEDSIĘBIORSTWO HANDLOWE „SABA” Import-Eksport
 Janusz Marchewka, Katowice, (PL)
 (72) Wang Fang, Piao Zhong
 (54) Kolorowa miska ze zwierzątkami
 (55)



(51) 06-04 (11) **12401** (22) 2007 04 06 (21) 11294
 (73) „MEBLE - LASKI” Sp. z o.o., Laski, (PL)
 (72) Boruszkowski Ryszard
 (54) Zestaw mebli skrzyniowych
 (55)



(51) 06-05 (11) **12402** (22) 2007 05 16 (21) 11451
 (73) Fabryka Mebli „PIASKI” Henryk Kaczorowski, Piaski, (PL)
 (72) Pencakowski Roman
 (54) Komplet mebli wypoczynkowych tapicerowanych
 (55)



(51) 14-99 (11) **12403** (22) 2007 05 07 (21) 11415
 (73) CELLCO COMMUNICATIONS Sp. z o.o., Szczecin, (PL)
 (72) Wieczorek Tomasz Piotr
 (54) Naścienna przełącznica światłowodowa
 (55)



(51) 09-01 (11) **12404** (22) 2007 07 02 (21) 11665
 (73) EURO-KAMIL POLSKA Sp. z o.o. Przedsiębiorstwo
 Wielobranżowe, Wrocław, (PL)
 (72) Rurarz Wacław

(54) Butelka nowożeńców
(55)



(51) 06-05 (11) **12405** (22) 2006 06 06 (21) 9818
(73) PPH INTERMEBLE Jan Szymański, Sompoleń, (PL)
(72) Karpiak Maciej
(54) Zestaw meblowy
(55)

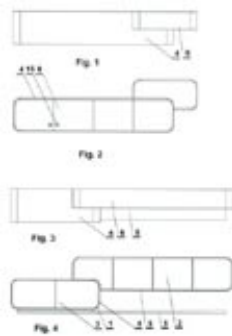

(51) 06-05 (11) **12406** (22) 2006 06 19 (21) 9886
(73) PPH INTERMEBLE Jan Szymański, Sompoleń, (PL)
(72) Karpiak Maciej
(54) Meble
(55)



(51) 11-01 (11) **12407** (22) 2006 11 20 (21) 11552
(73) PROGRES Przedsiębiorstwo Produkcyjno Handlowe Janusz Pawlik, Gdańsk, (PL)
(72) Pawlik Janusz Aleksander, Pawlik Barbara Danuta, Pawlik Małgorzata Barbara
(54) Kamień biżuteryjny bursztynowy dwuobsadowy
(55)

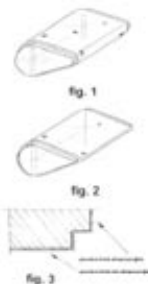

(51) 26-02 (11) **12408** (22) 2007 02 06 (21) 10990
(73) Zakład Produkcyjno Handlowo-Usługowy „FORMES TOYS”
- Grzegorz Chudy, Wręczyca Wielka, (PL)
(72) Chudy Joanna, Chudy Grzegorz
(54) Podstawka
(55)



(51) 06-05 (11) **12409** (22) 2007 05 16 (21) 11452
(73) Fabryka Mebli „PIASKI” Henryk Kaczorowski, Piaski, (PL)
(72) Pencakowski Roman
(54) Zestaw mebli kuchennych
(55)

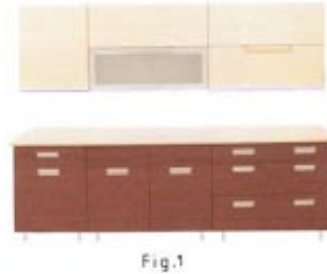

(51) 11-02 (11) **12410** (22) 2007 04 05 (21) 11291
(73) Klinikowski Krzysztof, Golub-Dobrzyń, (PL)
(72) Klinikowski Krzysztof
(54) Wieża na kwiaty
(55)



(51) 06-01 (11) **12411** (22) 2007 05 02 (21) 11414
(73) MAZUR COMFORT Sp. z o.o., Olsztyn, (PL)
(72) Kucharska-Majewska Daniela
(54) Komplet mebli tapicerowanych
(55)



(51) 19-08 (11) **12412** (22) 2006 08 18 (21) 10129
(73) Spółdzielnia Mleczarska „MLEKPOL”, Grajewo, (PL)
(72) Iłowiecki Tomasz

(54) Etykieta opakowania Twaróg Mazurski
(55)



(51) 08-07 (11) **12413** (22) 2007 04 12 (21) 11316
(73) HSK DATA Ltd. Sp. z o.o., Kraków, (PL)
(72) Bała Jan, Kopecki Marian, Liskiewicz Marek, Półtorak Stanisław, Suchowiak Marek
(54) Elektroniczny zamek kodowy
(55)

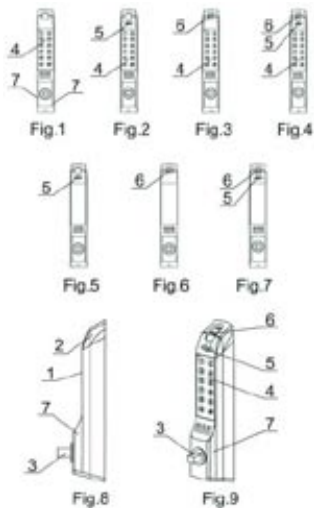

(51) 09-07 (11) **12414** (22) 2007 06 05 (21) 11559
(73) Zakład Tworzyw Sztucznych Dariusz Damm, Wólka Radzywińska, (PL)
(72) Damm Dariusz
(54) Korek zamykający otwory technologiczne w blatach szalunkowych
(55)



(51) 06-04 (11) **12415** (22) 2005 12 19 (21) 8980
(73) „IMPULS” Mirosław Sobczak, Bydgoszcz, (PL)
(72) Sobczak Mirosław

(54) Lada reklamowa
(55)



(51) 23-02 (11) **12416** (22) 2007 05 24 (21) 11489
(73) „NORD SPA” Sp. z o.o., Kołobrzeg, (PL)
(72) Czyrkuń Sylwiana
(54) Wanna z kabiną natryskową
(55)



(51) 14-03 (11) **12417** (22) 2007 06 05 (21) 11546
(73) HSK DATA Ltd. Sp. z o.o., Kraków, (PL)
(72) Paślawski Wojciech, Wysocki Marek, Liskiewicz Marek, Półtorak Stanisław, Suchowiak Marek
(54) Terminal elektroniczny
(55)

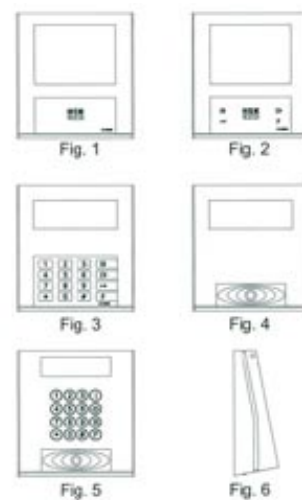

(51) 25-04 (11) **12418** (22) 2007 04 13 (21) 11322
(73) Śłosorz Wanda, Mysłówice, (PL); Śłosorz Piotr, Mysłówice, (PL)
(72) Śłosorz Wanda, Śłosorz Piotr

(54) Element konstrukcyjny górniczego słupa podpornościowego
(55)

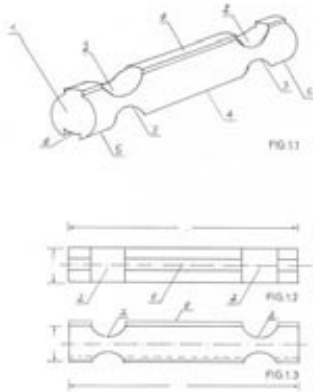

(51) 25-04 (11) **12419** (22) 2007 04 13 (21) 11323
(73) Śłosorz Wanda, Mysłowice, (PL); Śłosorz Piotr, Mysłowice, (PL)
(72) Śłosorz Wanda, Śłosorz Piotr
(54) Element konstrukcyjny górniczego słupa podpornościowego
(55)

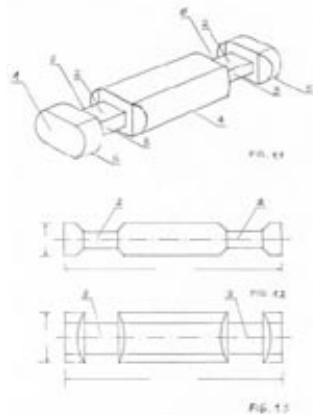

(51) 25-01 (11) **12420** (22) 2007 06 19 (21) 11594
(73) „MARBET” Sp. z o.o., Bielsko-Biała, (PL)
(72) Łakomik Jarosław, Kulik Janusz, Gielmuda Piotr
(54) Listwa instalacyjna przypodłogowa
(55)

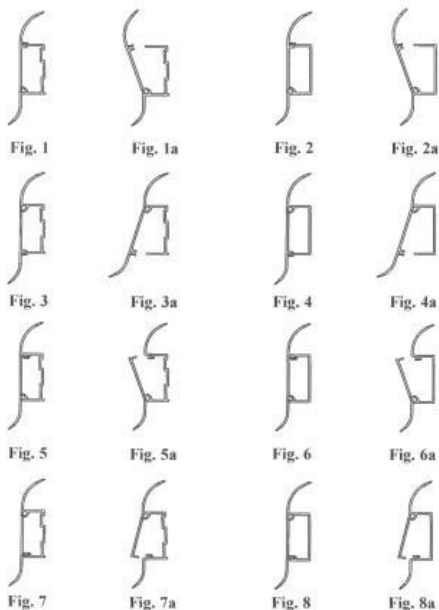

(51) 25-01 (11) **12421** (22) 2007 06 19 (21) 11595
(73) „MARBET” Sp. z o.o., Bielsko-Biała, (PL)
(72) Gielmuda Piotr, Matusiak Janusz, Jędrzejczak Tadeusz
(54) Listwa instalacyjna przypodłogowa
(55)

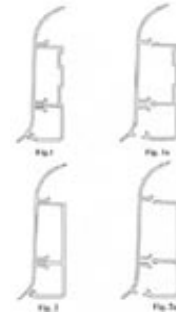

(51) 08-06 (11) **12422** (22) 2007 03 01 (21) 11088
(73) PHU „DOMINO” Spółka Jawna, Eugeniusz Świszcz, Zofia Świszcz, Dzierżoniów, (PL)
(72) Świszcz Eugeniusz, Świszcz Zofia
(54) Klamka typ S
(55)



(51) 08-06 (11) **12423** (22) 2007 03 01 (21) 11089
(73) PHU „DOMINO” Spółka Jawna, Eugeniusz Świszcz, Zofia Świszcz, Dzierżoniów, (PL)
(72) Świszcz Eugeniusz, Świszcz Zofia
(54) Klamka typ N
(55)



(51) 08-06 (11) **12424** (22) 2007 03 01 (21) 11084
(73) PHU „DOMINO” Spółka Jawna, Eugeniusz Świszcz, Zofia Świszcz, Dzierżoniów, (PL)
(72) Świszcz Eugeniusz, Świszcz Zofia
(54) Klamka typ W
(55)



(51) 08-06 (11) **12425** (22) 2007 03 01 (21) 11085
(73) PHU „DOMINO” Spółka Jawna, Eugeniusz Świszcz, Zofia Świszcz, Dzierżoniów, (PL)
(72) Świszcz Eugeniusz, Świszcz Zofia
(54) Klamka typ O
(55)



(51) 08-06 (11) **12426** (22) 2007 03 01 (21) 11086
(73) PHU „DOMINO” Spółka Jawna, Eugeniusz Świszcz, Zofia Świszcz, Dzierżoniów, (PL)
(72) Świszcz Eugeniusz, Świszcz Zofia
(54) Klamka typ R
(55)



(51) 08-06 (11) **12427** (22) 2007 03 01 (21) 11087
(73) PHU „DOMINO” Spółka Jawna, Eugeniusz Świszcz, Zofia Świszcz, Dzierżoniów, (PL)
(72) Świszcz Eugeniusz, Świszcz Zofia

(54) Klamka typ P
(55)



(51) 08-06 (11) **12428** (22) 2007 03 01 (21) 11081

(73) PHU „DOMINO” Spółka Jawna, Eugeniusz Świszcz, Zofia Świszcz, Dzierżoniów, (PL)

(72) Świszcz Eugeniusz, Świszcz Zofia

(54) Klamka typ E

(55)



(51) 08-06 (11) **12429** (22) 2007 03 01 (21) 11082

(73) PHU „DOMINO” Spółka Jawna, Eugeniusz Świszcz, Zofia Świszcz, Dzierżoniów, (PL)

(72) Świszcz Eugeniusz, Świszcz Zofia

(54) Klamka typ Z

(55)



(51) 08-06 (11) **12430** (22) 2007 03 01 (21) 11079

(73) PHU „DOMINO” Spółka Jawna, Eugeniusz Świszcz, Zofia Świszcz, Dzierżoniów, (PL)

(72) Świszcz Eugeniusz, Świszcz Zofia

(54) Klamka typ X

(55)



(51) 20-03 (11) **12431** (22) 2007 01 02 (21) 10811

(73) „PRETOR” Sp. z o.o., Gdańsk, (PL)

(72) Furmaniak Mariusz

(54) Szyld ozdobny sklepu branży komputerowej

(55)



(51) 26-05 (11) **12432** (22) 2007 01 29 (21) 10927

(73) AGA LIGHT S.A., Jacentów, (PL)

(72) Oleksiak Eugeniusz

(54) Oprawa oświetleniowa
(55)

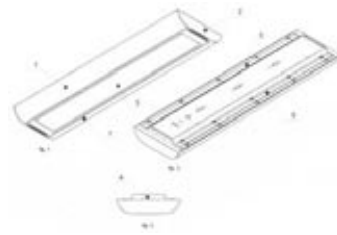

(51) 06-05 (11) **12433** (22) 2007 03 19 (21) 11187

(73) „BOG-FRAN” Sp. z o.o., Borki, (PL)

(72) Cyrnek Bogdan

(54) Zestaw elementów meblowych

(55)



Fig.1



Fig.2

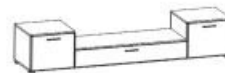

Fig.3



Fig.4



Fig.5



Fig.6



Fig.7



Fig.8



Fig.9



Fig.10



Fig.11



Fig.12



Fig.13



Fig.14



Fig.15



Fig.16



Fig.17



Fig.18



Fig.19



Fig.20



Fig.21



Fig.22

(51) 02-01 (11) **12434** (22) 2007 02 23 (21) 11050

(73) BELBEST Sp. z o.o., Łódź, (PL)

(72) Soyturk Ismail, Lis Dariusz

(54) Podkoszulka damska

(55)



(51) 06-05 (11) **12435** (22) 2007 04 10 (21) 11309

(73) „BOG FRAN” Sp. z o.o., Borki, (PL)

(72) Cyrnek Bogdan

(54) Zestaw elementów meblowych
(55)

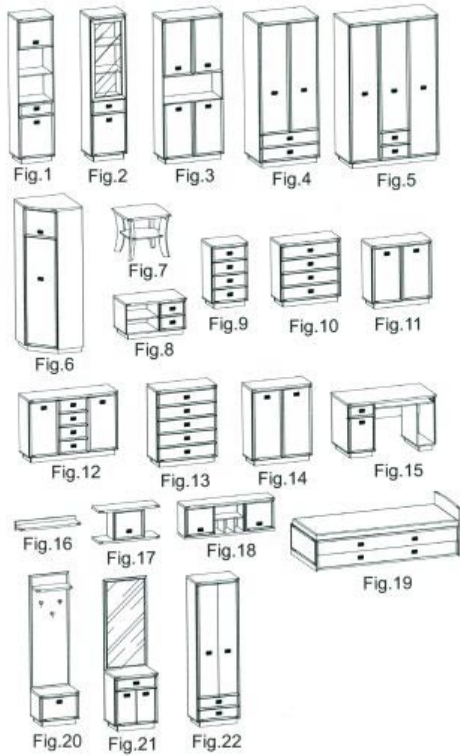

(51) 08-09 (11) **12436** (22) 2007 06 18 (21) 11588
(73) AXA-Mag Sp. z o.o., Siewierz, (PL)
(72) Czyż Marek
(54) Rozeta ozdobna
(55)

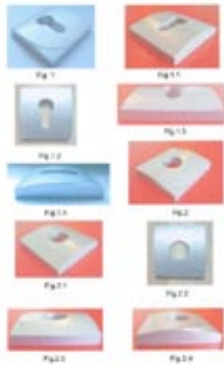

(51) 14-99 (11) **12437** (22) 2007 06 28 (21) 11653
(73) Bąk Grzegorz, Piotrowice, (PL)
(72) Bąk Grzegorz
(54) Wspornik montażowy, zwłaszcza dla monitora TV
(55)

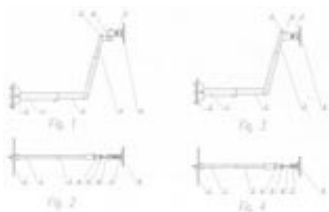

(51) 09-07 (11) **12438** (22) 2007 07 05 (21) 11691
(73) EURO-KAMIL POLSKA Sp. z o.o. Przedsiębiorstwo Wielobranżowe, Wrocław, (PL)
(72) Rurarz Waclaw

(54) Zatyczka w kształcie orła do butelki o konturach mapy Polski
(55)

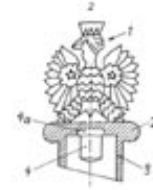

(51) 14-99 (11) **12439** (22) 2007 04 10 (21) 11305
(73) GRUPA TELENET 1 Sp. z o.o., Gdynia, (PL)
(72) Jaśkiewicz Tomasz
(54) Karta do połączeń telefonicznych krajowych i międzynarodowych
(55)



(51) 07-01 (11) **12440** (22) 2007 02 06 (21) 10981
(73) Huta Szkła Gospodarczego „Irena” S.A., Inowrocław, (PL)
(72) Batkowski Krzysztof
(54) Kieliszek
(55)



(51) 25-04 (11) **12441** (22) 2007 04 27 (21) 11384
(73) Vogel Andrzej, Oborniki Wlkp., (PL)
(72) Vogel Andrzej
(54) Stopień złazowy
(55)

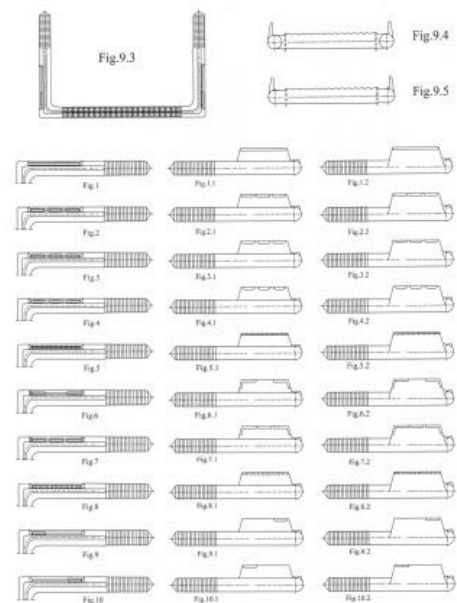

(51) 12-10 (11) **12442** (22) 2007 03 19 (21) 11186
(73) Kałużka Leszek, Warszawa, (PL); Komorowski Leszek, Warszawa, (PL)

(72) Kałużka Leszek, Komorowski Leszek
 (54) Przyczepo-garaż
 (55)



(51) 12-16 (11) **12443** (22) 2007 03 15 (21) 11176
 (73) Górecki Adam, Kęty, (PL); Górecki Roman, Kęty, (PL)
 (72) Górecki Adam, Górecki Roman
 (54) Kołpak do kół samochodu
 (55)



(51) 23-04 (11) **12444** (22) 2007 05 16 (21) 11455
 (73) Oskar International Polska Sp. z o.o., Gdańsk, (PL)
 (72) Menegon Stanisław
 (54) Ssawka wyciągu punktowego rękawa samonośnego
 (55)

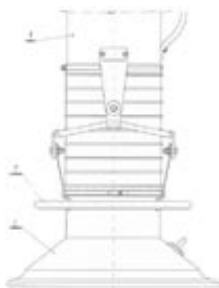

(51) 25-02 (11) **12445** (22) 2007 02 26 (21) 11052
 (73) Vox Industrie S.A. - Profile Spółka Komandytowa, Czerwonak, (PL)
 (72) Paździor Zigmund
 (54) Parapet
 (55)

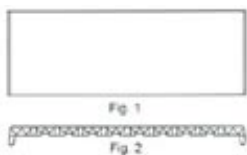

(51) 02-02 (11) **12446** (22) 2007 05 25 (21) 11500
 (73) Firma Odzieżowa „BARBARAS” Marcin Skowron, Staszów, (PL)
 (72) Tłuszcik Marta
 (54) Zestaw bezrękawników uczniowskich
 (55)



(51) 06-06 (11) **12447** (22) 2007 07 02 (21) 11667
 (73) Cieślík Karol, Szczytno, (PL)
 (72) Cieślík Karol

(54) Szkielet boczny fotela
 (55)



(51) 06-06 (11) **12448** (22) 2007 07 02 (21) 11668
 (73) Cieślík Karol, Szczytno, (PL)
 (72) Cieślík Karol
 (54) Boczny szkielet fotela
 (55)



(51) 11-01 (11) **12449** (22) 2006 11 20 (21) 11548
 (73) PROGRES Przedsiębiorstwo Produkcyjno Handlowe Janusz Pawlik, Gdańsk, (PL)
 (72) Pawlik Janusz Aleksander, Pawlik Barbara Danuta, Pawlik Małgorzata Barbara
 (54) Kamień biżuteryjny bursztynowy płytkowy jednoobsadowy
 (55)

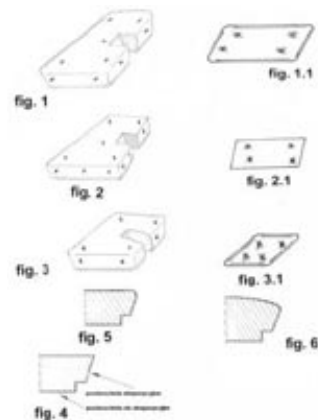

(51) 11-01 (11) **12450** (22) 2006 11 20 (21) 11549
 (73) PROGRES Przedsiębiorstwo Produkcyjno Handlowe Janusz Pawlik, Gdańsk, (PL)
 (72) Pawlik Janusz Aleksander, Pawlik Barbara Danuta, Pawlik Małgorzata Barbara
 (54) Kamień biżuteryjny bursztynowy płytkowy jednoobsadowy wielokątny
 (55)

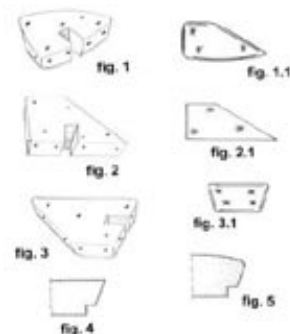

(51) 11-01 (11) **12451** (22) 2006 11 20 (21) 11550
 (73) PROGRES Przedsiębiorstwo Produkcyjno Handlowe Janusz Pawlik, Gdańsk, (PL)
 (72) Pawlik Janusz Aleksander, Pawlik Barbara Danuta, Pawlik Małgorzata Barbara
 (54) Kamień biżuteryjny bursztynowy płytkowy jednoobsadowy wielokątny
 (55)

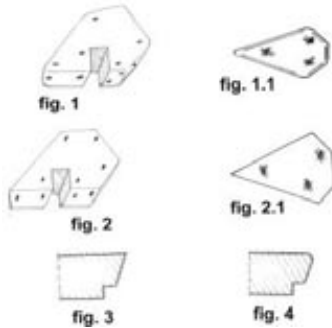

(51) 11-01 (11) **12452** (22) 2006 11 20 (21) 11551
 (73) PROGRES Przedsiębiorstwo Produkcyjno Handlowe Janusz Pawlik, Gdańsk, (PL)
 (72) Pawlik Janusz Aleksander, Pawlik Barbara Danuta, Pawlik Małgorzata Barbara
 (54) Kamień biżuteryjny bursztynowy płytkowy jednoobsadowy wielokątny
 (55)

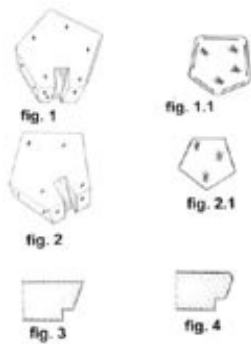

(51) 11-01 (11) **12453** (22) 2006 11 20 (21) 11553
 (73) PROGRES Przedsiębiorstwo Produkcyjno Handlowe Janusz Pawlik, Gdańsk, (PL)
 (72) Pawlik Janusz Aleksander, Pawlik Barbara Danuta, Pawlik Małgorzata Barbara
 (54) Kamień biżuteryjny bursztynowy dwuobsadowy
 (55)

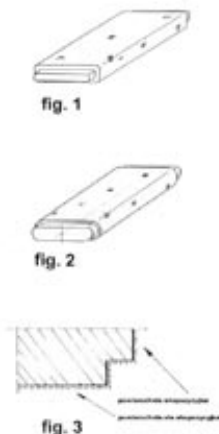

(51) 11-01 (11) **12454** (22) 2006 11 20 (21) 11554
 (73) PROGRES Przedsiębiorstwo Produkcyjno Handlowe Janusz Pawlik, Gdańsk, (PL)
 (72) Pawlik Janusz Aleksander, Pawlik Barbara Danuta, Pawlik Małgorzata Barbara
 (54) Kamień biżuteryjny bursztynowy dwuobsadowy
 (55)



(51) 11-01 (11) **12455** (22) 2007 06 04 (21) 11555
 (73) PROGRES Przedsiębiorstwo Produkcyjno Handlowe Janusz Pawlik, Gdańsk, (PL)
 (72) Pawlik Janusz Aleksander, Pawlik Barbara Danuta, Pawlik Małgorzata Barbara
 (54) Oczko biżuteryjne bursztynowe płytkowe typu kaboszon
 (55)

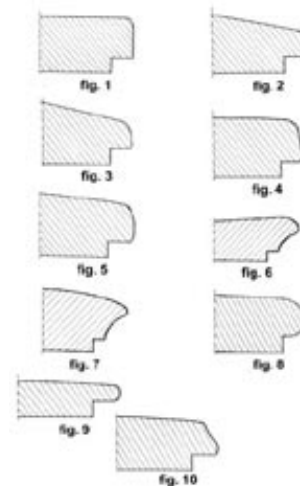

(51) 06-05 (11) **12456** (22) 2007 03 26 (21) 11211
 (73) Przedsiębiorstwo Produkcyjno Usługowo Handlowe „DRAWEX” Tadeusz Drywa, Małkowo, (PL)
 (72) Drywa Tadeusz
 (54) Komplet mebli wypoczynkowych
 (55)



(51) 11-02 (11) **12457** (22) 2007 07 13 (21) 11708
 (73) Kaźmierczak Wiktor, Warszawa, (PL)
 (72) Kaźmierczak Wiktor
 (54) Krzyż refleksyjny
 (55)



(51) 23-04 (11) **12458** (22) 2006 12 29 (21) 11438
 (73) Przedsiębiorstwo Wielobranżowe SEDAN - NATURA FRESH
 Mariusz Rogalski, Tłuchowo, (PL)
 (72) Rogalski Mariusz
 (54) Pochłaniacz wilgoci
 (55)

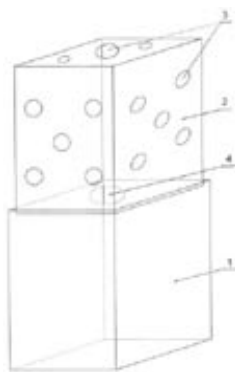

(51) 21-02 (11) **12459** (22) 2007 05 18 (21) 11467
 (73) Wytwórnia Sprzętu Rehabilitacyjnego „IMPULS” Stanisław
 Andruszkiewicz, Opole, (PL)
 (72) Andruszkiewicz Stanisław
 (54) Stanowisko rehabilitacyjne do ćwiczeń
 (55)

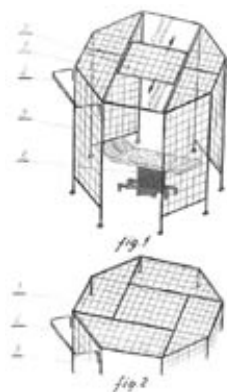

(51) 02-02 (11) **12460** (22) 2007 05 16 (21) 11458
 (73) PRZEDSIĘBIORSTWO HANDLOWO-TECHNICZNE SPRZĘTU
 POŻARNICZEGO i OCHRONNEGO SUPON S.A., Szczecin, (PL)
 (72) Urbańczyk Stanisław

(54) Kurtka męska
 (55)

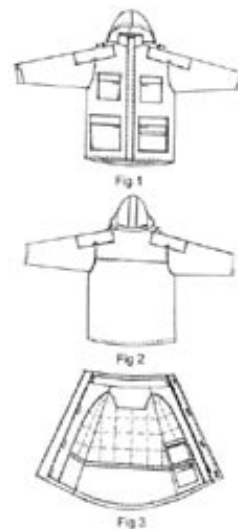

(51) 02-02 (11) **12461** (22) 2007 05 17 (21) 11465
 (73) PRZEDSIĘBIORSTWO HANDLOWO-TECHNICZNE SPRZĘTU
 POŻARNICZEGO i OCHRONNEGO SUPON S.A., Szczecin, (PL)
 (72) Urbańczyk Stanisław
 (54) Kurtka damska
 (55)

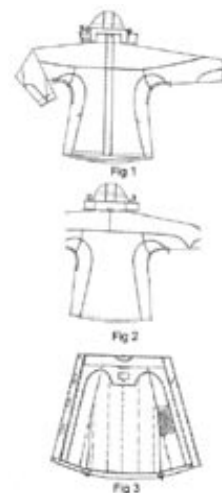

(51) 99-00 (11) **12462** (22) 2007 05 24 (21) 11491
 (73) PRZEDSIĘBIORSTWO HANDLOWO-TECHNICZNE SPRZĘTU
 POŻARNICZEGO i OCHRONNEGO SUPON S.A., Szczecin, (PL)
 (72) Urbańczyk Stanisław
 (54) Metka
 (55)



(51) 99-00 (11) **12463** (22) 2007 05 24 (21) 11492
 (73) PRZEDSIĘBIORSTWO HANDLOWO-TECHNICZNE SPRZĘTU
 POŻARNICZEGO i OCHRONNEGO SUPON S.A., Szczecin, (PL)
 (72) Urbańczyk Stanisław
 (54) Metka
 (55)



(51) 99-00 (11) **12464** (22) 2007 05 24 (21) 11493
 (73) PRZEDSIĘBIORSTWO HANDLOWO-TECHNICZNE SPRZĘTU
 POŻARNICZEGO i OCHRONNEGO SUPON S.A., Szczecin, (PL)
 (72) Urbańczyk Stanisław
 (54) Metka
 (55)



89

WPISY I ZMIANY W REJESTRZE WZORÓW PRZEMYSŁOWYCH (nieuwzględnione w innych samodzielnych ogłoszeniach)

Poniższe zestawienie zawiera kolejno: numer rejestracji wzoru przemysłowego, datę wpisu, oznaczenie rubryki, w której dokonano wpisu lub zmiany oraz treść wpisu. Poszczególne rubryki rejestru wzorów przemysłowych zawierają następujące dane:

- rubryka A - nazwisko i imię albo nazwa, miejsce zamieszkania albo siedziba uprawnionego z prawa z rejestracji wzoru przemysłowego (miejscowość, kraj) oraz numer identyfikacji podatkowej NIP, a także numer PESEL albo numer identyfikacyjny REGON, o ile zgłaszający je wskazał,
 rubryka B - przedmiot wzoru przemysłowego,
 rubryka C - nazwisko i imię twórcy wzoru przemysłowego oraz jego miejsce zamieszkania (miejscowość, kraj),
 rubryka D - prawa ograniczające prawo z rejestracji,
 rubryka E - wnioski o unieważnienie i sprzeciw oraz decyzje dotyczące danego prawa z rejestracji,
 rubryka F - data unieważnienia lub data i przyczyna wygaśnięcia prawa z rejestracji.

Uwaga: Publikacji podlegają: zmiana uprawnionego, twórcy, zmiana nazwy uprawnionego, prawa ograniczające prawo z rejestracji wzoru przemysłowego, sprostowania istotnych pomyłek.

2836, 2837, 2838 2007 10 01 A. Wprowadzono zmianę nazwy uprawnionego przez wykreślenie wpisu: „Akademia Technicz-

no-Rolniczna im. J. J. Śniadeckich, Bydgoszcz, Polska” i dokonanie wpisu: „Uniwersytet Technologiczno-Przyrodniczy im. Jana i Jędrzeja Śniadeckich w Bydgoszczy, Bydgoszcz, Polska”

3710 2007 10 08 A. Wprowadzono zmianę uprawnionego przez wykreślenie wpisu: „Janusz Mrzygłód, Mariusz Mrzygłód, Dariusz Mrzygłód Firma Handlowo-Uslugowa BRATEX J.M.D. Mrzygłód Spółka Jawna, 39-200 Dębica Drogowców 7, Polska” i dokonanie wpisu: „BRATEX” Sp. z o.o., Dębica, Polska 180008499”

4525, 4527, 4528 2007 10 03 D. Dokonano wpisu: „Aneksem z dnia 02 kwietnia 2007r. do umowy licencyjnej zawartej w dniu 02 stycznia 2005 r. przedłużono wyłączną pełną licencję na korzystanie ze wzoru przemysłowego Rp-4525, Rp-4527, Rp-4528 przez Andrzeja Mądryk, Filipa Mądryk zamieszkających w Hamburgu w Niemczech, na okres do dnia: 31 grudnia 2012 r.”

4906 2007 10 01 A. Wprowadzono zmianę uprawnionego przez wykreślenie wpisu: „Grupa Animex” S. A., Morliny, Polska” i dokonanie wpisu: „Grupa Animex” Sp. z o.o., Morliny, Polska, 510337940 741-000-36-51”

4906 2007 10 01 A. Wprowadzono zmianę uprawnionego przez wykreślenie wpisu: „Grupa Animex” Sp. z o.o., Morliny, Polska 510337940 741-000-36-51” i dokonanie wpisu: „Animex Holding” Sp.z o.o., Morliny, Polska 016398958 526-246-12-94”

4906 2007 10 01 A. Wprowadzono zmianę uprawnionego przez wykreślenie wpisu: „Animex Holding” Sp. z o.o., Morliny, Polska 016398958 526-246-12-94” i dokonanie wpisu: „Grupa Animex” Sp. z o.o., Morliny, Polska 016398958 526-246-12-94”

4906 2007 10 01 A. Wprowadzono zmianę uprawnionego przez wykreślenie wpisu: „Grupa Animex” Sp. z o.o., Morliny, Polska 016398958 526-246-12-94” i dokonanie wpisu: „Zakłady Mięsne” Agryf” S.A., Morliny, Polska 811046431 955-16-93-564

4906 2007 10 01 A. Wprowadzono zmianę uprawnionego przez wykreślenie wpisu: „Zakłady Mięsne” Agryf” S.A., Morliny, Polska 811046431 955-16-93-564” i dokonanie wpisu: „Grupa Animex” S.A., Morliny, Polska 811046431 955-16-93-564”

5502, 10589, 10590, 10591, 10592 A. Wprowadzono zmianę nazwy uprawnionego przez wykreślenie wpisu: „PANI TERESA – medica Sp. z o.o., 62-300 Września Gutowo Małe ul. Powidzka 50, Polska” i dokonanie wpisu: „PANI TERESA – MEDICA S. A., Gutowo Małe, Polska 630278940”

5800 2007 10 03 A. Wprowadzono zmianę nazwy uprawnionego przez wykreślenie wpisu: „Zakład Produkcyjno-Handlowo-Uslugowy DELIC-POL Sp. z o.o., 42-165 Lipie Lindów 34, Polska” i dokonanie wpisu: „DELIC- POL” Spółka z o.o., Lindów, Polska 151544332”

8151 2007 09 19 A. Wprowadzono zmianę uprawnionego przez wykreślenie wpisu: „GRUPA ANIMEX” S.A., Morliny, Polska” i dokonanie wpisu: „Grupa Animex” Sp. z o.o., Morliny, Polska 510337940, 741-000-36-51”

8151 2007 09 19 A. Wprowadzono zmianę uprawnionego przez wykreślenie wpisu: „Grupa Animex” Sp. z o.o., Morliny, Polska 510337940, 741-000-36-51” i dokonanie wpisu: „Animex Holding” Sp. z o.o., Morliny, Polska 016398958, 526-246-12-19”

8151 2007 09 19 A. Wprowadzono zmianę uprawnionego przez wykreślenie wpisu: „Animex Holding” Sp. z o.o., Morliny, Polska 016398958, 526-246-12-19” i dokonanie wpisu: „Grupa Animex” Sp. z o.o., Polska 016398958, 526-246-12-94” (Postanowienie z dn.2007-09-28)

8151 2007 09 19 A. Wprowadzono zmianę uprawnionego przez wykreślenie wpisu: „Grupa Animex” Sp. z o.o., Polska 016398958, 526-246-12-94” (Postanowienie z dn. 2007-09-28) i dokonanie wpisu: „Zakłady Mięsne” Agryf” S.A., Morliny, Polska 811046431, 955-16-93-564”

8151 2007 09 19 A. Wprowadzono zmianę uprawnionego przez wykreślenie wpisu: „Zakłady Mięsne „Agryf” S.A., Morliny, Polska 811046431, 955-16-93-564” i dokonanie wpisu: „Grupa Animex” S.A., Morliny, Polska 811046431, 955-16-93-564”

9438 2007 09 18 A. Wprowadzono zmianę uprawnionego przez wykreślenie wpisu: „GRUPA ANIMEX” S.A., Morliny, Polska 510337940” i dokonanie wpisu: „Grupa Animex” Sp. z o.o., Morliny, Polska 510337940, 741-000-36-51”

9438 2007 09 18 A. Wprowadzono zmianę uprawnionego przez wykreślenie wpisu: „Grupa Animex” Sp. z o.o., Morliny, Polska 510337940, 741-000-36-51” i dokonanie wpisu: „Animex Holding” Sp. z o.o., Morliny, Polska 016398958, 526-246-12-19”

9438 2007 09 18 A. Wprowadzono zmianę uprawnionego przez wykreślenie wpisu: „Animex Holding” Sp. z o.o., Morliny, Polska 016398958, 526-246-12-19” i dokonanie wpisu: „Grupa Animex” Sp. z o.o., Morliny, Polska 016398958, 526-246-12-94” (Postanowienie z dn. 2007-09-28)

9438 2007 09 18 A. Wprowadzono zmianę uprawnionego przez wykreślenie wpisu: „Grupa Animex” Sp. z o.o., Morliny, Polska 016398958, 526-246-12-94” (Postanowienie z dn. 2007-09-28) i dokonanie wpisu: „Zakłady Mięsne „Agryf” S.A., Morliny, Polska 811046431, 955-16-93-564”

9438 2007 09 18 A. Wprowadzono zmianę uprawnionego przez wykreślenie wpisu: „Zakłady Mięsne „Agryf” S.A., Morliny, Polska 811046431, 955-16-93-564” i dokonanie wpisu: „Grupa Animex” S.A., Morliny, Polska 811046431, 955-16-93-564”

10131 2007 10 08 A. Wprowadzono zmianę nazwy uprawnionego przez wykreślenie wpisu: „Fabryka Urządzeń Chłodniczych „BYFAUCH” Sp. z o.o., Bydgoszcz, Polska 093070152” i dokonanie wpisu: „Fabryka Urządzeń Chłodniczych „BYFUCH” Sp. z o.o., Bydgoszcz, Polska 093070152”

90

DECYZJE STWIERDZAJĄCE WYGAŚNIĘCIE DECYZJI O UDZIELENIU PRAWA Z REJESTRACJI

Poniższe zestawienie zawiera numer zgłoszenia wzoru przemysłowego.

9126	10887	10949
9900	10934	11027
10084	10935	11028

91

DECYZJE O WYGAŚNIĘCIU PRAWA Z REJESTRACJI

Poniższe zestawienie zawiera kolejno: numer rejestracji wzorów przemysłowych i datę wygaśnięcia prawa z rejestracji.

284	2005 01 24	287	2005 01 24
285	2005 01 24	1324	2005 03 09
286	2005 01 24	2075	2006 02 19

C'. WZORY ZDOBNICZE

92

DECYZJE O WYGAŚNIĘCIU PRAWA Z REJESTRACJI

Poniższe zestawienie zawiera kolejno: numer rejestru wzorów zdobniczych i datę wygaśnięcia prawa z rejestracji.

17881	2006 10 16	17915	2006 10 01
17882	2006 10 16	17919	2006 10 08

17921	2006 10 14	18093	2006 10 16
17931	2006 10 31	18094	2006 10 28
17963	2006 10 14	18095	2006 10 28
17964	2006 10 14	18096	2006 10 28
17973	2006 10 14	18127	2006 10 30
17998	2006 10 19	18130	2006 10 15
17999	2006 10 21	18149	2006 10 23
18000	2006 10 21	18233	2006 10 30
18004	2006 10 23	18234	2006 10 30

D. ZNAKI TOWAROWE

Cyfrowe kody identyfikacyjne (wg normy WIPO ST. 60), które poprzedzają informacje o dokonanej rejestracji oznaczają:

- (111) – numer prawa ochronnego
- (151) – data wydania decyzji o udzieleniu prawa ochronnego
- (210) – numer zgłoszenia
- (220) – data zgłoszenia
- (441) – data ogłoszenia o zgłoszeniu
- (510) – wykaz towarów
- (511) – klasy towarowe
- (531) – symbol klasyfikacji elementów graficznych znaku
- (540) – określenie znaku towarowego ze wskazaniem kolorów
- (551) – wskazanie kategorii znaku towarowego lub udzielonego prawa jeżeli dotyczy wspólnego prawa ochronnego, wspólnego znaku towarowego albo wspólnego znaku towarowego gwarancyjnego
- (732) – nazwisko i imię lub nazwę uprawnionego, jego miejsce zamieszkania lub siedzibę oraz kod kraju

93

REJESTRACJA

(od nr 194 721 do nr 195 860)

(111) **194721** (220) 2002 04 08 (210) 248810
 (151) 2007 08 21 (441) 2002 10 21
 (732) „ANTABA” Przedstawiciel Regionalny Firmy GERDA Dariusz Koźlak, Gdańsk, PL.
 (540) antaba
 (510), (511) **06** drzwi metalowe, bramy metalowe, szafy pancerne, sejfy, **19** drzwi niemetalowe, okna niemetalowe, **37** usługi budowlane w zakresie instalowania drzwi przeciwwłamaniowych, usługi ślusarskie w zakresie instalowania zabezpieczeń przeciwwłamaniowych.

(111) **194722** (220) 2003 07 23 (210) 267762
 (151) 2007 07 10 (441) 2004 01 26
 (732) BIOTON Spółka z o.o., Warszawa, PL.
 (540) NEUREXPAND
 (510), (511) **05** preparaty farmaceutyczne.

(111) **194723** (220) 2004 01 22 (210) 275309
 (151) 2007 09 07 (441) 2004 05 04
 (732) WGS Spółka z o.o., Warszawa, PL.
 (540) top market
 (510), (511) **02** węgiel drzewny, farby, lakiery, barwniki, **03** wyroby kosmetyczne, szampony, mydła, środki do pielęgnacji włosów, środki myjące i czyszczące, pasty do zębów; środki do prania, toaletowe środki sanitarne, dezodoranty, perfumy, wody kolońskie i kwiatowe, pasta do obuwia, preparaty do wybielania, preparaty do odtłuszczenia, **04** oleje techniczne, smary, materiały pędne, paliwa, gaz opałowy, **05** wata, podpaski, pieluchy, pampersy, zioła - nie zawarte w innych klasach, **09** płyty fonograficzne, kasety, gry komputerowe, **16** gazety, czasopisma, książki, fotografie, albumy, kalendarze, przybory szkolne, papier śniadaniowy, serwetki papierowe, papier toaletowy, chusteczki do nosa, **21** naczynia i przybory kuchenne, deski do krojenia i prasowania, garnki, talerze, dzbanki, przybory kosmetyczne, kubły, kosze na śmieci, miski, miednice, mopy, termosy, szczotki, patelnie, ścierki do mycia, pojemniki na produkty, zestawy do przypraw, pułapki na gryzonie, serwisy stołowe, spryskiwacze, wazon, **24** bielizna pościelowa, obrusy, serwety, kapy, pledy, poduszki, kołdry, **25** odzież, obuwie, nakrycia głowy, bielizna, rajstopy, skarpety,

podkoszulki, kaptcie, **29** ekstrakty mięsne, mięso, drób, ryby, wyroby wędliniarskie, dziczyzna, jaja, mleko, wyroby z mleka, jadalne oleje i tłuszcze, owoce i warzywa konserwowane, suszone, gotowane, galaretki, konfitury, konserwy, sosy do sałatek, **30** kawa, herbata, cukier, ryż, mąka, preparaty zbożowe, przyprawy, namiastki kawy, chleb, ciastka, wyroby cukiernicze, piekarnicze, słodczyce, lody, miód, drożdże, proszek do pieczenia, sól, musztarda, ocet, sosy (z wyjątkiem sosów do sałatek), **31** świeże owoce, jarzyny, nasiona, rośliny i naturalne kwiaty, **32** wody mineralne, gazowane, napoje bezalkoholowe, syropy, preparaty do przygotowania napojów, napoje owocowe, soki owocowe, piwo, **33** wyroby alkoholowe, **34** papierosy, zapalniczki, zapalki, **35** pośrednictwo w zakresie kojarzenia kontrahentów, badania rynku, **36** wynajmowanie powierzchni sklepowych, usługi w zakresie wynajmowania i administrowania nieruchomościami, **39** usługi w zakresie przewozu osób i towarów, w zakresie przeladunku, magazynowanie towarów, **43** usługi gastronomiczne, prowadzenie hoteli, barów, restauracji.

(111) **194724** (220) 2004 05 20 (210) 281006
 (151) 2007 08 08 (441) 2004 08 23
 (732) AMITY Sp. z o.o., Raszyn, PL.
 (540)



(531) 27.5.1
 (510), (511) **25** damska, męska i dziecięca gotowa bielizna i odzież, w tym odzież skórzana, z imitacji skóry, konfekcja, ubrania wierzchnie, futra, pelisy, płaszcze, peleryny, kurtki, kostiumy, sukienki, garnitury, mundury, kombinezony, kamizelki, koszule męskie, części garderoby, spodnie, marynarki, bluzy, bluzki koszulowe, pikowane, odzież z dzianiny, z dżerseju, z trykotu, piżamy, szlafroki, kostiumy jedno i dwuczęściowe, kąpielówki i inna odzież plażowa, krawaty, paski, nakrycia głowy, płaszcze kąpielowe, swetry, żakiety, koszule męskie, spodnie, szorty, spódnice, getry, rajtuzy, odzież sportowa,

i z materiałów wodoodpornych, dresy, T-shirty, body, spodenki, obuwie, **35** świadczenie usług polegających na zgrupowaniu na rzecz osób trzech różnych towarów, pozwalające nabywcy wygodnie je oglądać i kupować w hurtowni i/lub w dużym sklepie odzieżowym z odzieżą damską, męską i dziecięcą, prowadzenie przedstawicielstw handlowych i usługowych podmiotów zagranicznych w kraju, agencje importowo - eksportowe.

(111) **194725** (220) 2004 07 01 (210) 282650
 (151) 2007 08 08 (441) 2004 10 04
 (732) Farmaceutyczna Spółdzielnia Pracy „GALENA”, Wrocław, PL.
 (540) CASEL
 (510), (511) **05** produkty farmaceutyczne.

(111) **194726** (220) 2004 07 08 (210) 282899
 (151) 2007 10 02 (441) 2004 10 18
 (732) „SUPER WIADOMOŚCI” Spółka z o.o., Rzeszów, PL.
 (540) Nowy Dzień Rzeszowa
 (510), (511) **16** gazety, czasopisma.

(111) **194727** (220) 2004 07 08 (210) 282901
 (151) 2007 10 02 (441) 2004 10 18
 (732) „SUPER WIADOMOŚCI” Spółka z o.o., Rzeszów, PL.
 (540) Dzień Rzeszowa
 (510), (511) **16** gazety, czasopisma.

(111) **194728** (220) 2004 07 21 (210) 283483
 (151) 2007 09 26 (441) 2004 11 02
 (732) BP Techem S.A., Warszawa, PL.
 (540) kenlight
 (510), (511) **20** plakietki i tabliczki z folii z tworzyw sztucznych ze znakami informacyjnymi ostrzegawczymi i ze znakami bezpieczeństwa ochrony przeciwpożarowej i edukacyjnej, nalepki z folii fotoluminescencyjnej, znaki fotoluminescencyjne.

(111) **194729** (220) 2004 09 13 (210) 285341
 (151) 2007 07 03 (441) 2004 12 27
 (732) „PRETORIUS” Spółka z o.o., Kielce, PL.
 (540) PRETORIUS

(510), (511) **35** profesjonalne doradztwo w zakresie prowadzenia interesów, doradztwo specjalistyczne w sprawach działalności gospodarczej, zbieranie i udzielanie informacji o działalności gospodarczej, wywiad gospodarczy, pomoc przy zarządzaniu przedsiębiorstwami, pomoc w prowadzeniu interesów, badania rynku, **36** doradztwo w sprawach finansowych, informacje finansowe, fiskalne oszacowanie wartości do celów rewindykacyjnych, fiskalne wyceny, giełdowe notowania wiarytelności, handel wiarytelnościami, monitoring wiarytelności, obrót wiarytelnościami we własnym imieniu i na zlecenie, pośrednictwo pieniężne, skup długów, ściąganie należności, usługi cesji, usługi ściągania wiarytelności, windykacja należności, zarządzanie finansami, **45** usługi agencji ochrony osób i mienia, usługi detektywistyczne, eskorta, monitoring systemów bezpieczeństwa i antywłamaniowych, strażnicy, doradztwo w sprawach bezpieczeństwa, projektowanie systemów zabezpieczających przed kradzieżą i włamaniem.

(111) **194730** (220) 2004 09 21 (210) 285676
 (151) 2007 07 26 (441) 2004 12 27
 (732) GASTROSERWIS Sp. z o.o., Grodków, PL.
 (540) GASTROSERWIS

(510), (511) **03** preparaty do czyszczenia, mydła, kosmetyki, preparaty do mycia, pasty do podłóg i mebli, preparaty do prania, przybory toaletowe, preparaty do czyszczenia i przetykania rur odpływowych, **07** elektryczne maszyny i urządzenia do czyszczenia, elektryczne urządzenia kuchenne nie ujęte w innych klasach, **08** noże kuchenne, przyrządy do ostrzenia, **11** opiekacze do chleba, czajniki elektryczne, elektryczne ekspresy do kawy, frytkownice elektryczne, gofrownice elektryczne, urządzenia klimatyzacyjne, kuchenki, elektryczny sprzęt kuchenny, lampy elektryczne, lodówki, urządzenia do wytwarzania lodu, piece kuchenne, podgrzewacze talerzy, zamrażarki, zlewozmywaki, **16** artykuły biurowe, chorażewki papierowe, filtry papiero-

we do kawy, opakowania z papieru i tektury, papier do pakowania, papier toaletowy, ręczniki papierowe, serwetki papierowe, obrusy papierowe, torby na śmieci, torebki do pakowania, **21** deski do krojenia do kuchni, dozowniki mydła, dozowniki papieru toaletowego, dozowniki ręczników papierowych, dzbanki, fajans, filiżanki, garnki, grille, karafki, kieliszki do jajek, serwisy do kawy i herbaty, kieliszki, kotły, kubki, formy kuchenne, przybory kuchenne, nieelektryczny sprzęt kuchenny, kufle do piwa, wiaderka do kostek lodu, naczynia stołowe, pokrywki do naczyń, pokrywki do garnków, naczynia ze szkła, szklanki, talerze, talerze papierowe, zastawy stołowe, **29** mięso, ryby, drób, dziczyzna, wędliny, jaja, mleko, produkty mleczarskie, mrożone warzywa i owoce, mrożone frytki, wyroby garmażeryjne, mrożonki, tłuszcze jadalne, **30** kawa, herbata, kakao, cukier, ryż, mąka i produkty zbożowe, chleb, wyroby cukiernicze, słodycze, lody, przyprawy, **31** świeże warzywa i owoce, **32** piwo, napoje bezalkoholowe, **33** napoje alkoholowe, **34** papierosy, cygara, cygaretki, zapalaki, zapalniczki, tytoń, **43** kawiarnie, restauracje, bary, hotele, puby, snack-bary, stolówki, przygotowywanie dań na zamówienie oraz ich dostarczanie, pensjonaty, domy turystyczne.

(111) **194731** (220) 2001 08 07 (210) 239328
 (151) 2007 09 06
 (732) „INTERNET SERVICE” Spółka Akcyjna, Wrocław, PL.
 (540)



Kolor znaku: biały, jasnoniebieski, ciemnoniebieski
 (531) 27.5.1, 29.1.13

(510), (511) **35** agencje importowo-eksportowe, systematyzacja danych w komputerowych bazach danych, promocja sprzedaży, reklama za pośrednictwem sieci komputerowej, publikowanie tekstów reklamowych, rozpowszechnianie ogłoszeń reklamowych, **38** przesyłanie informacji tekstowej i obrazowej za pośrednictwem sieci komputerowej, **39** organizowanie wycieczek, biura turystyczne, wypożyczanie pojazdów, **40** offset (drukowanie), **41** organizowanie i prowadzenie seminariów, organizowanie i prowadzenie sympozjów, organizowanie i prowadzenie zjazdów, organizowanie zawodów sportowych.

(111) **194732** (220) 2002 03 11 (210) 247535
 (151) 2007 09 13 (441) 2002 09 23
 (732) Optimum Mark Sp. z o.o., Warszawa, PL.
 (540)



Kolor znaku: czarny, czerwony, pomarańczowy, żółty
 (531) 3.13.9, 4.2.20, 26.1.3, 27.5.5, 29.1.13

(510), (511) **01** nienaświetlone błony fotograficzne, filmy do aparatów fotograficznych, produkty fotograficzne, nawozy, ziemia do kwiatów, **02** farby, lakier, barwniki, bejce, środki antykorozyjne i inne artykuły malarskie, **03** olejki eteryczne, środki do pielęgnacji włosów, środki myjące, środki doczyszczania zębów, środki do prania, toaletowe środki sanitarne, dezodoranty osobiste, perfumy, wody kolońskie, pasty do obuwia, preparaty do wybielania, preparaty do odtłuszczania i inne produkty kosmetyczne oraz do czyszczenia, **04** świece, knot, wkład do filtrów, **05** środki dezynfekcyjne, środki dietetyczne, materiały opatrunkowe, żywność dlaniemowląt, środki grzybobójcze, środki chwastobójcze, pieluszki jednorazowe, chusteczki jednorazowe, podpaski higieniczne, papier toaletowy oraz inne artykuły higieniczne, środki owadobójcze, **06** wyroby ślusarskie, gwoździe, śruby, okucia i inne przybory metalowe, **07** maszyny do szycia, elektryczne sprzęt gospodarstwa domowego i elektrycznego sprzęt biurowy, **08** sztucze, noże, nożyczki, piły, narzędzia do ścierania, osetki, aparaty do golenia, nożyki do golenia, roboty kuchenne, inne narzędzia ręczne, **09** przyrządy elektryczne nie ujęte w innych klasach, fotograficzne, kinematograficzne, optyczne, pomiarowe, gaśnice, odzież ochronna, sprzęt do nurkowania, radia,

magnetofony, telewizory i inne sprzęty audio-video nie ujęte w innych klasach, komputery, aparaty fotograficzne, telefoniczne, **10** higieniczne artykuły gumowe, rękawiczki gumowe, ciśnieniomierze lekarskie, **11** aparaty do gotowania, chłodzenia, suszenia, urządzenia wentylacyjne, sprzęt oświetleniowy, **12** rowery, wózki, hulajnogi, części składowe i akcesoria do pojazdów, **13** ognie sztuczne, petardy, **14** wyroby jubilerskie, zegary, zegarki, przyrządy chronometryczne, **15** elektroniczne instrumenty muzyczne, instrumenty muzyczne, **16** papier, dzienniki, czasopisma, papeteria, materiały klejące dla papeterii i gospodarstw domowych, pędzle, maszyny do pisania, artykuły biurowe, tworzywa sztuczne do pakowania, noże do papieru i kartonu, opakowania z tworzyw sztucznych, tapety, **17** uszczelki, opony, inne wyroby gumowe i kauczukowe, **18** kufry, walizki, parasole zwykłe i przeciwsłoneczne, laski, portfele, kalendarze, wyroby ze skóry i jej imitacji, **19** żaluzje z tworzyw sztucznych, klepka, terakota, glazura, cement, **20** meble, w tym metalowe, kempingowe, materace, poduszki, wyroby z drewna, korka, trzciny, sitowia, wikliny, rogu, kości słoniowej, fiszbinu, szylkretu, bursztynu, masy perłowej, pianki morskiej, celulozy, namiastki tych materiałów lub z masy plastycznej, **21** nieelektryczne narzędzia kuchenne, grzebienie, gąbki, materiały szczotkarskie, sprzęt do czyszczenia, szkło surowe lub półprzetworzone, naczynia, talerze, garnki, patelnie, wyroby ze szkła, porcelany, fajansu, przybory toaletowe, pojemniki dla gospodarstwa domowego, **22** sznury, sznurki, namioty, plandeki, **23** wyroby włókniste z wyrobów naturalnych i sztucznych, nici, przędza, **24** nakrycia na łóżka i stoły, koce, tekstylne produkty finalne, pościel i obrusy papierowe, tapety z materiału, **25** odzież z tworzyw naturalnych i sztucznych, odzież skórzana, szaliki, apaszki, kapelusze, bielizna, **26** wstążki, sznurawadła, zatrzaski, haftki, szpilki, igły, sztuczne kwiaty, artykuły krawieckie, pasmanteryjne, zamki błyskawiczne, koronki, guziki, **27** tapety nie z materiału, wykładziny, dywany, **28** artykuły gimnastyczne, sportowe, ozdoby choinkowe, sprzęt wędkarski, gry planszowe, gry komputerowe, zabawki, **29** ekstrakty mięsne, mięso, drób, ryby, skorupiaki, mięczaki, dziczyzna, jaja, mleko, wyroby z mleka, jadalne oleje i tłuszcze: margaryna, masło, olej, smalec, oliwa, owoce i warzywa, konserwowane, suszone, gotowane, konfitury, dżemy, galaretki, kisiel, budyni, żelatyna, konfitury, konserwy, pikle, sos do sałat, **30** kawa, herbata, kakao, cukier, ryż, mąka, przyprawy, namiastki kawy, chleb, ciastka, wyroby cukiernicze, piekarnicze, słodczy, czekolady, lody, miód, syrop z melasy, drożdże, proszki do pieczenia, sól, musztarda, ocet, sosy, dania gotowe, koncentraty spożywcze, makarony, kasze i inne wyroby zbożowe, **31** świeże owoce, jarzyny, nasiona, rośliny i naturalne kwiaty, ziemniaki oraz inne produkty rolnicze, ogrodnicze i leśne, ziarna, **32** wody mineralne, gazowane i niegazowane, napoje bezalkoholowe, syropy, preparaty do przygotowywania napojów, napoje owocowe, soki owocowe, nektary, piwo, **33** wina, wódki, spirytus, koniaki, **34** tytoń, papierosy, cygara, zapalniczki i inne artykuły dla palących, **35** usługi w zakresie prowadzenia sklepu i/lub hurtowni z towarami wymienionymi w wykazie, usługi reklamowe, reklama osób trzecich, prowadzenie agencji reklamowych, produkcja reklam telewizyjnych, radiowych, kinowych, usługi poligraficzne, pośrednictwo handlowe, dystrybucja, przetwarzanie danych, usługi w zakresie udostępniania bazy danych, usługi w zakresie rachunkowości i księgowości, badanie rynku i opinii publicznej, doradztwo w zakresie: działalności gospodarczej i zarządzania, działalność związana z zarządzaniem holdingami, **36** usługi sejfów depozytowych, doradztwo finansowe, leasing oraz inne usługi finansowe i ubezpieczeniowe, wynajem nieruchomości na własny rachunek, usługi w zakresie zarządzania nieruchomościami niemieszkalnymi, administrowanie nieruchomościami, **37** usługi budowlane i remontowe, usługi pralnicze, czyszczenie i odnawianie, wszelkie naprawy, **38** prowadzenie stacji radiowych i telewizyjnych, przekazywanie głosu i obrazu, usługi telefaksowe, telexowe, telefoniczne, organizowanie systemów transmisyjnych, **39** przewóz osób i rzeczy transportem samochodowym, przeładunek towarów, magazynowanie i przechowywanie towarów, **40** przetwarzanie surowców i materiałów zawartych w wykazie, palenie kawy, usługi jubilerskie, szlifarskie, prowadzenie, myjni, garbarni, farbiarni i lakierni oraz wszelkie inne usługi w zakresie obróbki materiałów, **41** prowadzenie kursów edukacyjnych, nauki jazdy, kursów korespondencyjnych, produkcja filmów, organizowanie zawodów sportowych, pojazdów, tresura zwierząt oraz inne usługi w zakresie nauczania i rozrywki, **42** usługi informatyczne i doradztwo w zakresie informatyki zawarte w klasie 42, **43** usługi przygotowywania i dostarczania żywności (catering), **45** usługi agencji ochrony.

(111) **194733** (220) 2002 10 21 (210) 256486
 (151) 2007 07 11 (441) 2003 04 22
 (732) Tiffany & Broadway, Inc. Div. of Texpol Corporation, Houston, US.
 (540)

BROADWAY

(531) 27.5
 (510), (511) **02** farby, pokosty, lakiery, środki zapobiegające korozji i zabezpieczające drewno, barwniki do odzieży, żywności i napojów, zaprawy farbiarskie, żywice naturalne, folie metalowe i formy proszkowe dla malarzy, dekoratorów i drukarzy, **09** urządzenia i przyrządy optyczne, w tym zawarte w tej klasie: binokle, etui na binokle, łańcuszki do binokli, oprawki do binokli, sznureczki do binokli, artykuły do wyrobu okularów, etui na okulary, oprawki do okularów, szkła do okularów, okulary przeciwsłoneczne, szkła optyczne, okulary i osłony przeciwosłepieniowe, szkła kontaktowe, pojemniczki na szkła kontaktowe, soczewki optyczne, zestawy soczewek, szkło optyczne, optyczne szkła korekcyjne, **20** meble, lustra, ramki obrazowe i ich części, w tym zawarte w tej klasie meble metalowe i kempingowe, posłania jak materace, materace składane, poduszki, lustra meblowe lub łazienkowe, wyroby (nie ujęte w innych klasach) z drewna, korka, trzciny, wikliny, rogu, kości, kości słoniowej, fiszbinów, muszli, bursztynu, macicy perłowej, sepiolitu, imitacji tych surowców lub z tworzyw sztucznych, **27** dywany, chodniki (kilimy), maty i słomianki, linoleum i inne materiały i środki do pokrywania podłóg, w tym zawarte w tej klasie dywaniki samochodowe, wykładziny, kobierce, obicie ścienne nie z materiałów tekstylnych, papier tapetowy, papierowe tapety, draperie (nietekstylne), **30** artykuły spożywcze pochodzenia roślinnego przeznaczone do spożycia lub konserwowania, środki do polepszania walorów smakowych artykułów spożywczych w tym herbata, kakao, czekolada, cukier, ryż, tapioka, sago, kakao, czekolady, herbaty, mąka i produkty zbożowe, zboża przystosowane do spożycia dla ludzi, muesli, chleb, wyroby cukiernicze i słodczy, ciasta, lody, guma do żucia nie do celów leczniczych, miód, melasa (syropy), drożdże, proszek do pieczenia, sól, musztarda, majonezy, ocet, sosy (przyprawy), makarony, pizza, sushi, nalewki inne niż do celów leczniczych, przyprawy, lód, **39** transport ludzi i towarów, pakowanie i składowanie towarów, organizowanie podróży w tym usługi związane z wynajmem środków transportu (pojazdów), usługi związane z informacją o podróżach, transporcie towarów przez agencje pośrednictwa i turystyczne, z informacją o taryfach, rozkładach jazdy i sposobach transportu.

(111) **194734** (220) 2003 09 26 (210) 270437
 (151) 2007 08 24 (441) 2004 04 05
 (732) ROBOPROJEKT-BOC Sp. z o.o., Warszawa, PL.
 (540)

Roboprojekt

Kolor znaku: biały, granatowy
 (531) 26.4.4, 27.5.1, 29.1.12
 (510), (511) **09** sprzęt do spawania i zgrzewania, sprzęt ochrony osobistej spawaczy, **11** urządzenia filtrowentylacyjne, **37** serwis i naprawy sprzętu spawalniczego oraz urządzeń i systemów filtrowentylacyjnych, montaż urządzeń i systemów służących do ochrony środowiska pracy, **42** projektowanie, kompletacja urządzeń i systemów służących do ochrony środowiska pracy.

(111) **194735** (220) 2004 02 02 (210) 275684
 (151) 2007 07 26 (441) 2004 05 04
 (732) Towarzystwo Ubezpieczeń „Compensa” S.A., Warszawa, PL.;
 Towarzystwo Ubezpieczeń na Życie „Compensa” S.A.,
 Warszawa, PL.
 (540)

 **COMPENSA**

Kolor znaku: zielony, biały
 (531) 5.3.6, 26.13.25, 27.5.1, 29.1.12

(510), (511) **36** ubezpieczenia, usługi ubezpieczeniowe, pośrednictwo ubezpieczeniowe, doradztwo w sprawach ubezpieczeniowych, doradztwo w sprawach finansowych, ubezpieczeniowa wycena finansowa, usługi finansowe, analizy finansowe, operacje finansowe, transakcje finansowe, usługi związane ze świadczeniami emerytalnymi, tworzenie funduszy.
(551) wspólne prawo ochronne

(111) **194736** (220) 2004 02 19 (210) 276625
(151) 2007 09 27 (441) 2004 05 31
(732) ŁAWNICZAK Spółka z o.o., Sendeń Duży, PL.
(540)



Kolor znaku: niebieski, czerwony, czarny
(531) 27.1.1, 27.5.1, 29.1.13

(510), (511) **09** programy komputerowe, komputery i ich części, nośniki informacji, urządzenia, aparaty i przyrządy do transformacji, rejestracji i odtwarzania obrazu i dźwięku, serwery wirtualne, aparaty i przyrządy nawigacyjne, elektryczne, fotograficzne, kinematograficzne, optyczne, pomiarowe, sygnalizacyjne, kontrolne, ratownicze, dydaktyczne, alarmy i rejestratory, urządzenia elektroniczne, kable, **35** prowadzenie przedstawicielstw firm zagranicznych i krajowych w zakresie doradztwa dotyczącego sprzedaży ich wyrobów, reklama wyrobów również za pośrednictwem sieci komputerowej, usługi agencji importowo-eksportowych, **37** instalowanie, konserwacja i naprawy sprzętu komputerowego, **38** usługi telekomunikacyjne w zakresie elektronicznej transmisji danych, usługi agencji informacyjnej: zbieranie i przekazywanie wiadomości, organizowanie systemów transmisyjnych, przekazywanie i transmitowanie dźwięku i obrazu, przesyłanie informacji tekstowej i obrazowej, poczta elektroniczna, **42** doradztwo w sprawach sprzętu komputerowego, instalacje oprogramowania komputerowego, aktualizacja oprogramowania, projektowanie systemów informatycznych, ich instalowanie, konserwacja i naprawy, konserwacja oprogramowania komputerowego, konwersja danych lub dokumentów na formę elektroniczną.

(111) **194737** (220) 2004 03 15 (210) 277745
(151) 2007 10 03 (441) 2004 06 28
(732) „ZŁOTA KURKA” Spółka z o.o., Biezuń, PL.
(540)



Kolor znaku: czerwony, czarny, zielony, biały, jasnożółty, ciemnożółty
(531) 3.7.3, 8.7.11, 27.5.1, 29.1.15
(510), (511) **29** jaja, masa jajeczna.

(111) **194738** (220) 2004 04 06 (210) 278963
(151) 2007 08 24 (441) 2004 07 12
(732) Towarzystwo Ubezpieczeń „COMPENSA” Spółka Akcyjna, Warszawa, PL.; Towarzystwo Ubezpieczeń na Życie „COMPENSA” Spółka Akcyjna, Warszawa, PL.
(540) BEZPIECZNA WIELKANOC Z COMPENSA
(510), (511) **36** ubezpieczenia, usługi ubezpieczeniowe, pośrednictwo ubezpieczeniowe, doradztwo w sprawach ubezpieczeniowych, doradztwo w sprawach finansowych, ubezpieczeniowa wycena finansowa, usługi finansowe, analizy finansowe, operacje finansowe, transakcje finansowe, usługi związane ze świadczeniami emerytalnymi, tworzenie funduszy.
(551) wspólne prawo ochronne

(111) **194739** (220) 2004 04 26 (210) 279810
(151) 2007 09 24 (441) 2004 08 09
(732) Olimp Laboratories Sp. z o.o., Nagawczyna, PL.
(540) CREATINE MICROFORM
(510), (511) **05** odżywki wzmacniające zawierające preparaty farmaceutyczne stosowane profilaktycznie i dla rekonwalescentów, **29** koncentraty i odżywki wysokobiałkowe wzbogacone witaminami, solami mineralnymi aminokwasami, **30** koncentraty i odżywki węglowodanowe i wysokoenergetyczne wzbogacone witaminami i solami mineralnymi.

(111) **194740** (220) 2004 04 26 (210) 279812
(151) 2007 09 24 (441) 2004 08 09
(732) Olimp Laboratories Sp. z o.o., Nagawczyna, PL.
(540) PRO LONGATUM
(510), (511) **05** odżywki wzmacniające zawierające preparaty farmaceutyczne stosowane profilaktycznie i dla rekonwalescentów, **29** koncentraty i odżywki wysokobiałkowe wzbogacone witaminami, solami mineralnymi aminokwasami, **30** koncentraty i odżywki węglowodanowe i wysokoenergetyczne wzbogacone witaminami i solami mineralnymi, **32** napoje bezalkoholowe wzbogacone witaminami i solami mineralnymi.

(111) **194741** (220) 2004 04 26 (210) 279815
(151) 2007 09 24 (441) 2004 08 09
(732) Olimp Laboratories Sp. z o.o., Nagawczyna, PL.
(540) PRO CAS
(510), (511) **05** odżywki wzmacniające zawierające preparaty farmaceutyczne stosowane profilaktycznie i dla rekonwalescentów, **29** koncentraty i odżywki wysokobiałkowe wzbogacone witaminami, solami mineralnymi aminokwasami, **30** koncentraty i odżywki węglowodanowe i wysokoenergetyczne wzbogacone witaminami i solami mineralnymi, **32** napoje bezalkoholowe wzbogacone witaminami i solami mineralnymi.

(111) **194742** (220) 2004 04 26 (210) 279818
(151) 2007 09 24 (441) 2004 08 09
(732) Olimp Laboratories Sp. z o.o., Nagawczyna, PL.
(540) CARB BX
(510), (511) **05** odżywki wzmacniające zawierające preparaty farmaceutyczne stosowane profilaktycznie i dla rekonwalescentów, **29** koncentraty i odżywki wysokobiałkowe wzbogacone witaminami, solami mineralnymi aminokwasami, **30** koncentraty i odżywki węglowodanowe i wysokoenergetyczne wzbogacone witaminami i solami mineralnymi, **32** napoje bezalkoholowe wzbogacone witaminami i solami mineralnymi.

(111) **194743** (220) 2004 04 26 (210) 279819
(151) 2007 09 24 (441) 2004 08 09
(732) Olimp Laboratories Sp. z o.o., Nagawczyna, PL.
(540) AERO2
(510), (511) **05** odżywki wzmacniające zawierające preparaty farmaceutyczne stosowane profilaktycznie i dla rekonwalescentów, **29** koncentraty i odżywki wysokobiałkowe wzbogacone witaminami, solami mineralnymi aminokwasami, **30** koncentraty i odżywki węglowodanowe i wysokoenergetyczne wzbogacone witaminami i solami mineralnymi.

(111) **194744** (220) 2004 06 24 (210) 282344
(151) 2007 09 13 (441) 2004 10 04
(732) MEDIA SUKCES s.c. Dorota i Włodzimierz Wróblewscy, Warszawa, PL.
(540)



Kolor znaku: czarny, niebieski
(531) 27.5.1, 29.1.12

(510), (511) **03** kosmetyki, **14** biżuteria, zegarki, **18** galanteria skórzana, **20** meble, **41** konkursy dla projektantów mody i fotografików, emisja programu telewizyjnego, **42** usługi projektantów mody, **44** usługi salonów piękności.

(111) **194745** (220) 2004 08 06 (210) 284141
 (151) 2007 07 04 (441) 2004 11 15
 (732) P.P.H.U. DOLMAR Jan Siuta, Liszki, PL.
 (540)



Kolor znaku: czarny, czerwony, fioletowy, zielony, biały
 (531) 26.15.1, 27.5.1, 29.1.14

(510), (511) **06** konstrukcje i pokrycia dachowe metalowe, drobna metalowa, wyroby miedziane w postaci półproduktów, **35** zgrupowanie na rzecz osób trzecich towarów pozwalające nabywcy wygodnie je oglądać i kupować w sklepie lub hurtowni z artykułami branży budowlanej, w tym granitu, marmuru, piaskowca, usługi w zakresie reklamy, dystrybucja artykułów reklamowych, broszur, prospektów, prowadzenie interesów osób trzecich, przedstawicielstwo handlowe podmiotów zagranicznych w kraju, **37** usługi budowlane związane ze wznoszeniem obiektów wszystkich typów oraz ich całkowitym wykańczaniem, w tym wykonywanie murów ogrodzeniowych z kamienia, układanie nawierzchni drogowych, sprzątanie, montaż fasad, posadzek, schodów, parapetów z granitu, marmuru i piaskowca, krycie dachów blachą miedzianą, wykonywanie więźby dachowej, konserwacja kamienia i elementów zabytkowych, wydobywanie kamienia, **39** transport towarowy pojazdami uniwersalnymi, **40** obróbka metalu, w tym dla potrzeb konserwatorskich, patynowanie miedzi, obróbka kamienia: marmuru, granitu, piaskowca, **42** projektowanie i aranżacja wnętrz, twórczość indywidualna artystyczna i literacka.

(111) **194746** (220) 2004 10 26 (210) 287032
 (151) 2007 07 16 (441) 2005 02 07
 (732) Polskie Stowarzyszenie Estradowe POLEST, Wrocław, PL.
 (540)

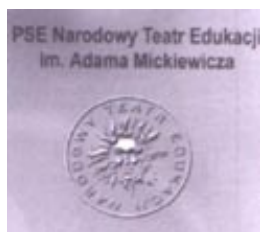

(531) 4.5.21, 27.5.1
 (510), (511) **41** organizacja, realizacja i wystawianie spektakli teatralnych, koncertów, wystaw, szczególnie o charakterze edukacyjnym, w tym objazdowych.

(111) **194747** (220) 2004 11 08 (210) 287429
 (151) 2007 08 23 (441) 2005 02 21
 (732) „MENORA” Mariola Iwaniak-Markowska, Warszawa-Wesoła, PL.
 (540)



Kolor znaku: pomarańczowy, czarny
 (531) 1.5.1, 27.5.1, 29.1.12

(510), (511) **18** futra zawarte w tej klasie, futra ze skór zwierzęcych zawarte w tej klasie, torby, torebki, tornistry, portfele, portmonetki, kufry, walizy, walizki, parasole, wyroby rymarskie, paski skórzane, plecaki, teczki, **25** odzież, odzież ze skóry i z imitacji skóry, obuwie, nakrycia głowy, bielizna, kurtki, spodnie, bluzy, podkoszulki, koszu-

le, płaszcze, swetry, suknie, sukienki, kostiumy, garsonki, spódnice, paski do odzieży, rajstopy, pończochy, skarpety, kapcie, rękawiczki, szaliki, czapki, chusty, szlafroki, bielizna osobista, piżamy, koszule nocne, odzież sportowa, kostiumy do opalania i pływania, dresy, **41** usługi w zakresie klubów poprawiania kondycji, klubów związanych z modą, publikowanie tekstów i książek związanych z tańcem i modą, nauczanie tańca, nauczanie związane z projektowaniem i szyciem odzieży w tym odzieży scenicznej, organizowanie wystaw z dziedziny kultury i edukacji dotyczących tańca, ubiorów, makijażu, pisanie scenariuszy, fotoreportaże, **42** testowanie materiałów, testowanie tekstyliów, projektowanie odzieży, projektowanie wystroju wnętrz, wzornictwo przemysłowe, doradztwo zawodowe w zakresie projektowania odzieży.

(111) **194748** (220) 2004 11 09 (210) 287512
 (151) 2007 09 21 (441) 2005 02 21
 (732) MANAGEMENT EUROPE MEETING (M.E.M), Boulogne-Billancourt, FR.
 (540)



Kolor znaku: czerwony, biały

(531) 24.3.1, 27.5.1, 29.1.12
 (510), (511) **35** usługi z zakresu promocji sprzedaży dla osób trzecich, badanie i monitorowanie rynku, badanie opinii publicznej, **41** organizowanie konkursów ekonomicznych, organizowanie konkursów ekonomicznych połączonych z przyznawaniem wyróżnień w obszarze działalności handlowej obejmujące nagradzanie masowych produktów rynkowych.

(111) **194749** (220) 2004 12 24 (210) 289300
 (151) 2007 07 24 (441) 2005 04 04
 (732) „Towarzystwo Ubezpieczeń „Compensa” S.A., Warszawa, PL.; „Towarzystwo Ubezpieczeń na Życie Compensa” S.A., Warszawa, PL.
 (540)



Kolor znaku: zielony, czarny

(531) 26.3.4, 26.3.6, 27.5.1, 29.1.12
 (510), (511) **36** ubezpieczenia, usługi ubezpieczeniowe, pośrednictwo ubezpieczeniowe, dradztwo w sprawach ubezpieczeniowych, doradztwo w sprawach finansowych, ubezpieczeniowa wycena finansowa, usługi finansowe, analizy finansowe, operacje finansowe, transakcje finansowe, usługi związane ze świadczeniami emerytalnymi, tworzenie funduszy.
 (551) wspólne prawo ochronne

(111) **194750** (220) 2004 12 24 (210) 289300
 (151) 2007 07 24 (441) 2005 04 04
 (732) „Towarzystwo Ubezpieczeń „Compensa” S.A., Warszawa, PL.; „Towarzystwo Ubezpieczeń na Życie Compensa” S.A., Warszawa, PL.
 (540) BEZPIECZNE ŚWIĘTA Z COMPENSA
 (510), (511) **36** ubezpieczenia, usługi ubezpieczeniowe, pośrednictwo ubezpieczeniowe, dradztwo w sprawach ubezpieczeniowych, doradztwo w sprawach finansowych, ubezpieczeniowa wycena finansowa, usługi finansowe, analizy finansowe, operacje finansowe, transakcje finansowe, usługi związane ze świadczeniami emerytalnymi, tworzenie funduszy.
 (551) wspólne prawo ochronne

(111) **194751** (220) 2005 01 11 (210) 289796
 (151) 2007 08 17 (441) 2005 04 18

(732) „AMBIT” Spółka z ograniczoną odpowiedzialnością,
Warszawa, PL.

(540) AMBIT

(510), (511) **35** zarządzanie działalnością gospodarczą, **41** edukacja, **42** projekty techniczne, doradztwo w zakresie ochrony środowiska.

(111) **194752** (220) 2005 03 17 (210) 292637

(151) 2007 07 09 (441) 2005 06 27

(732) KAMIS-PRZYPRAWY S.A., Stefanowo, PL.

(540)



Kolor znaku: ciemnozielony, zielony, żółty

(531) 5.3.11, 5.5.19, 19.3.1, 27.5.1, 29.1.13

(510), (511) **29** preparaty i surowce do produkcji i sporządzania bulionów i zup, buliony i zupy, warzywa konserwowane, koncentraty, przeciera, konserwy warzywne, pikle, przecier pomidorowy, rośliny strączkowe konserwowane, sałatki warzywne, warzywa suszone, warzywa gotowane, warzywa konserwowane, zioła ogrodowe konserwowane, suszone zioła do celów spożywczych, grzyby, **30** przyprawy, zagęszczacze stosowane przy gotowaniu produktów spożywczych, sól, sole wielosmakowe, warzywno i ziołowe, mieszanki ziołowo-warzywne, musztardy, majonezy, ketchupy, chrzany, octy, sosy przyprawowe, sosy sproszkowane, sosy smakowe, sosy pomidorowe, sosy do sałatek, dressingi, dipy, winegrety, mieszanki ze zbóż i zbożowo-warzywne, płatki zbożowe, płatki ze zbóż i warzyw, **31** korzenie spożywcze, ziarna, otręby zbożowe, sezam, świeże owoce, jarzyny.

(111) **194753** (220) 2005 03 24 (210) 292867

(151) 2007 10 02 (441) 2005 06 27

(732) COSMO-INTERNATIONAL Spółka z ograniczoną odpowiedzialnością, Siemianowice Śląskie, PL.

(540) COSMO-INTERNATIONAL Sp. z o.o.

(510), (511) **35** prowadzenie hurtowni tkanin, **39** magazynowanie tkanin.

(111) **194754** (220) 2005 04 07 (210) 293472

(151) 2007 07 10 (441) 2005 07 11

(732) „DOM DEVELOPMENT” Spółka Akcyjna, Warszawa, PL.

(540)



Kolor znaku: brązowy i odcienie, biały

(531) 26.7.25, 26.13.25, 27.5.1, 29.1.6, 29.1.7

(510), (511) **06** materiały budowlane metalowe, przenośne metalowe konstrukcje budowlane, materiały metalowe do budowy szlaków kolejowych, przewody nieelektryczne i przewody drutowe z metali nieszlachetnych, drobne wyroby metalowe dla potrzeb budownictwa, usług remontowych, naprawy i konserwacji obiektów budowlano-mieszaniowych, **19** materiały budowlane niemetalowe, szkło budowlane, półfabrykaty drewniane dla budownictwa, budynki przenośne niemetalowe, **35** usługi w zakresie: organizacji i zarządzania przedsięwzięciami inwestycyjnymi w celu budowy i/lub przygotowania obiektów mieszkalnych i niemieszkalnych przeznaczonych do sprzedaży, wynajmowania, użyczenia, zarządzania przedsięwzięciami dotyczącymi obrotu nieruchomości, marketingu gruntów

dla budownictwa, zasobów lokalowych, nieruchomości, przeznaczonych do zagospodarowania, do sprzedaży, najmu, użyczenia, organizowania targów, wystaw i promocji obrotu nieruchomości, organizowania przetargów na rynku obrotu gruntami, nieruchomości, powierzchniami użytkowymi i lokalami mieszkalnymi, wynajmowania miejsc na umieszczanie ogłoszeń i reklam, prowadzenia agencji importowo-eksportowych na rzecz osób trzecich, pośrednictwa eksportowo-importowego w obrocie produktami, artykułami i technologiami, doradztwa w zarządzaniu nieruchomościami, **36** usługi w zakresie: organizacji i zarządzania finansowaniem przedsięwzięć inwestycyjnych polegających na budowie i/lub przygotowaniu obiektów mieszkalnych i niemieszkalnych przeznaczonych do sprzedaży, wynajmowania, użyczenia, zarządzania nieruchomościami pośrednictwa w sprawach kupna, sprzedaży, najmu budynków, lokali i powierzchni użytkowej, wyceny nieruchomości, wynajmowania i/lub dzierżawy nieruchomości, lokali mieszkalnych i powierzchni użytkowej, administrowania nieruchomościami, lokalami, powierzchnią użytkową, doradztwa w zakresie zarządzania i administrowania obiektami mieszkalnymi i zespołami osiedlowymi, **37** usługi w zakresie: budownictwa, nadzoru budowlanego, realizacji i nadzoru nad przedsięwzięciami inwestycyjnymi polegającymi na budowie i/lub przygotowaniu obiektów mieszkalnych i niemieszkalnych przeznaczonych do sprzedaży, wynajmowania, użyczenia, usługi remontowe, naprawy obiektów, restauracji budynków, konserwacji obiektów budowlano-mieszaniowych, budowania lokali mieszkalnych i osiedli mieszkaniowych wraz z infrastrukturą, informacji budowlanej, **39** usługi w zakresie: wynajmowania garaży i miejsc parkingowych, wynajmowania powierzchni i obiektów magazynowych, wynajmowania powierzchni na salony samochodowe, usługi parkingowe, usługi administrowania miejscami parkingowymi, **42** usługi projektowe w zakresie budownictwa.

(111) **194755** (220) 2005 04 22 (210) 294119

(151) 2007 07 03 (441) 2005 07 25

(732) PHOENIX Pharma Polska Spółka z o.o., Warszawa, PL.

(540)



Kolor znaku: beżowy, zielony, czerwony, granatowy

(531) 1.15.23, 24.1.5, 26.1.1, 27.5.1, 29.1.14

(510), (511) **16** druki, prospekty, ulotki i plakaty informacyjno-szkoleniowe, **39** dystrybucja druków, prospektów, ulotek i plakatów informacyjno-szkoleniowych, **41** opracowywanie i publikacja materiałów informacyjno-edukacyjnych, organizowanie szkoleń, konferencji, sympozjów i zjazdów, opracowywanie i wdrażanie programów edukacyjno-terapeutycznych, **44** prowadzenie stałych punktów poradnictwa dotyczącego problemów cukrzycy, prowadzenie klubów zdrowia.

(111) **194756** (220) 2005 04 29 (210) 294484

(151) 2007 06 20 (441) 2005 08 08

(732) ATLAS Spółka z o.o., Łódź, PL.

(540) FUGERO

(510), (511) **01** surowce mineralne, kleje i zaprawy klejowe, **02** powłoki powierzchni dekoracyjne i ochronne kompozycje trwałe lub tymczasowe, podkłady, szpachlówki, powłoki gruntowe, środki zabezpieczające przed niszczeniem mury i inne materiały, wszystkie w formie preparatów proszkowych, płynnych, półpłynnych i rozpylanych oraz rozcieńczalniki do powyższych związków i preparatów, preparaty do barwienia, ochrony i konserwowania fug i spoin, **03** preparaty do czyszczenia, środki wybielające, detergenty, papier i emulsje ściernie, materiały polerskie, środki nabłyszczające, preparaty do czyszczenia fug i spoin, **17** masy uszczelniające i hydroizolujące, preparaty płynne, półpłynne i w postaci proszku do rozprowadzenia cieczą, przeznaczone do uzyskiwania powłok

uszczelniających i hydroizulujących w budownictwie, preparaty do uszczelniania przestrzeni pomiędzy płytkami ceramicznymi i gresowymi, **19** materiały budowlane niemetalowe, elementy budowlane i półfabrykaty zawierające gips, gips, zaprawy gipsowe, niemetalowe elementy konstrukcyjne do systemów suchej zabudowy, belki, boazeria drewniana i niemetalowa, deski, drewno budowlane, drewno fornirowane obrabione, drewno po częściowej obróbce, drzwi i drzwi składane niemetalowe, klepka podłogowa, listwy drewniane, lufciki, okna, ramy niemetalowe, sklejka, tworzywa sztuczne w postaci płyt, form, kształowników budowlanych, płytki ceramiczne, szkło budowlane, żaluzje niemetalowe, zaprawy dopełniania przestrzeni pomiędzy płytkami ceramicznymi i gresowymi.

(111) **194757** (220) 2005 04 29 (210) 294485
 (151) 2007 06 18 (441) 2005 08 08
 (732) ATLAS Spółka z o.o., Łódź, PL.
 (540) ATLAS MIG

(510), (511) **01** surowce mineralne, kleje i zaprawy klejowe, **02** pokrywające powierzchnie dekoracyjne i ochronne kompozycje trwałe lub tymczasowe, podkłady, szpachłówki, powłoki gruntowe, środki zabezpieczające przed niszczeniem mury i inne materiały, wszystkie w formie preparatów proszkowych, płynnych, półpłynnych i rozpylanych (w tym w aerozolu) oraz rozcieńczalniki do powyższych związków i preparatów, **17** masy uszczelniające i hydroizolujące, preparaty płynne, półpłynne i w postaci proszku do rozprowadzenia cieczą, przeznaczone do uzyskiwania powłok uszczelniających i hydroizulujących w budownictwie, **19** materiały budowlane niemetalowe, elementy budowlane i półfabrykaty zawierające gips, gips, zaprawy gipsowe, zaprawy budowlane, niemetalowe elementy konstrukcyjne do systemów suchej zabudowy, belki, boazeria drewniana i niemetalowa, deski, drewno budowlane, drewno fornirowane obrabione, drewno po częściowej obróbce, drzwi i drzwi składane niemetalowe, klepka podłogowa, listwy drewniane, lufciki, okna, ramy niemetalowe, sklejka, tworzywa sztuczne w postaci płyt, form, kształowników budowlanych, płytki ceramiczne, szkło budowlane, żaluzje niemetalowe.

(111) **194758** (220) 2005 05 09 (210) 294704
 (151) 2007 09 04 (441) 2005 08 22
 (732) DOMENY.PL Sp. z o.o., Kraków, PL.
 (540) Powerhost

(510), (511) **35** pozyskiwanie danych do komputerowych baz danych, systematyzacja danych do komputerowych baz danych, komputerowe zarządzanie plikami, wyszukiwanie informacji w plikach komputerowych dla osób trzecich, reklama za pośrednictwem sieci komputerowej, sortowanie danych w bazach komputerowych, lokalizacja wagonów za pomocą komputera, wyszukiwanie w komputerowych bazach danych, **38** łączność poprzez terminale komputerowe, komputerowe przesyłanie informacji tekstowej i obrazowej, łączność poprzez sieć światłowodów, poczta elektroniczna, połączenia ze światową siecią komputerową za pośrednictwem telekomunikacji, przesyłanie informacji tekstowej i obrazowej przy pomocy komputera, przesyłanie telekopii, przydzielanie dostępu do światowej sieci komputerowej, wypożyczanie modemów, wypożyczanie urządzeń do przesyłania informacji, **42** administrowanie stronami komputerowymi sieciowymi, analizy systemów komputerowych, doradztwo w sprawach sprzętu komputerowego, instalacje oprogramowania komputerowego, doradztwo w zakresie sprzętu komputerowego, aktualizacja oprogramowania komputerowego, odzyskiwanie danych komputerowych, powielanie oprogramowania komputerowego, programowanie komputerowe, projektowanie systemów komputerowych, wypożyczanie komputerów, konserwacja oprogramowania komputerowego, kontrola jakości, konwersja danych lub dokumentów na formę elektroniczną, konwersja danych przez programy komputerowe, odzyskiwanie danych komputerowych, wypożyczanie oprogramowania komputerowego, projektowanie oprogramowania komputerowego, tworzenie i utrzymywanie stron internetowych dla osób trzecich.

(111) **194759** (220) 2005 05 09 (210) 294705
 (151) 2007 09 04 (441) 2005 08 22
 (732) DOMENY.PL Sp. z o.o., Kraków, PL.
 (540) Myhost

(510), (511) **35** pozyskiwanie danych do komputerowych baz danych, systematyzacja danych do komputerowych baz danych, komputerowe zarządzanie plikami, wyszukiwanie informacji w plikach komputerowych dla osób trzecich, reklama za pośrednictwem sieci komputerowej, sortowanie danych w bazach komputerowych, lokalizacja wagonów za pomocą komputera, wyszukiwanie w komputerowych bazach danych, **38** łączność poprzez terminale komputerowe, komputerowe przesyłanie informacji tekstowej i obrazowej, łączność poprzez sieć światłowodów, poczta elektroniczna, połączenia ze światową siecią komputerową za pośrednictwem telekomunikacji, przesyłanie informacji tekstowej i obrazowej przy pomocy komputera, przesyłanie telekopii, przydzielanie dostępu do światowej sieci komputerowej, wypożyczanie modemów, wypożyczanie urządzeń do przesyłania informacji, **42** administrowanie stronami komputerowymi sieciowymi, analizy systemów komputerowych, doradztwo w sprawach sprzętu komputerowego, instalacje oprogramowania komputerowego, doradztwo w zakresie sprzętu komputerowego, aktualizacja oprogramowania komputerowego, odzyskiwanie danych komputerowych, powielanie oprogramowania komputerowego, programowanie komputerowe, projektowanie systemów komputerowych, wypożyczanie komputerów, konserwacja oprogramowania komputerowego, kontrola jakości, konwersja danych lub dokumentów na formę elektroniczną, konwersja danych przez programy komputerowe, odzyskiwanie danych komputerowych, wypożyczanie oprogramowania komputerowego, projektowanie oprogramowania komputerowego, tworzenie i utrzymywanie stron internetowych dla osób trzecich.

(111) **194760** (220) 2005 05 12 (210) 294911
 (151) 2007 07 05 (441) 2005 08 22
 (732) POLKOMTEL Spółka Akcyjna, Warszawa, PL.
 (540) simplus fun scan

(510), (511) **09** aparaty, przewody i słuchawki telefoniczne, automaty sprzedające i mechanizmy do urządzeń uruchamianych przez wrzucenie monety lub żetonu, kasy rejestrujące, komputery i sprzęt przetwarzający dane, magnetyczne nośniki danych, maszyny liczące, płyty (dyski) z nagraniami, urządzenia do gaszenia ognia, urządzenia do nagrywania, transmisji, reprodukcji danych, dźwięku lub obrazu, urządzenia i przyrządy naukowe, żeglarskie, geodezyjne, elektryczne, kinematograficzne, optyczne, wagowe, pomiarowe, sygnalizacyjne, kontrolne, do ratowania życia, do celów dydaktycznych, **35** usługi polegające na: rejestrowaniu, sporządzaniu odpisów, składzie, kompilacji, transmisji, transkrypcji, systematyzacji pisemnych informacji (komunikatów) oraz rejestrowaniu a także wykorzystaniu lub kompilacji danych matematycznych lub statystycznych oraz zarządzaniu zbiorami informatycznymi, usługi w zakresie: reklamy i działalności informacyjnej, badania rynku, organizacji wystaw lub targów handlowych i reklamowych, pośrednictwa w zawieraniu umów kupna-sprzedaży poprzez telefon i Internet, usługi w zakresie telefonicznego udzielania informacji o produktach i usługach, zgrupowanie na rzecz osób trzecich towarów: apaszki jedwabne, antystresery, baloniki, bandanki, banery, bezrękawniki, bloczki post-it, bluzy, bombki, breloczki, chorągiewki, clipboardy, czapki, daszki, długopisy, elektroniczne urządzenia do tłumaczeń językowych, elektroniczne urządzenia ze słownikiem, etui skórzane na długopisy, etui skórzane na wizytówki, fido-dido, flagi, galanteria odzieżowa damska i męska, galanteria skórzana, galanteria papierowa, joja, kalendarze, kalkulatory, kapelusze, karafki, konstrukcje dmuchane i balony, kosmetyczki, kosmetyki, koszulki polo, krawaty, krzeselka, kubki, kurtki, latawce, linijki, maskotki, materiały biurowe i szkolne, medale, pudełka, naklejki i nalepki, notesy, obrusy, odtwarzacze płyt kompaktowych i kaset, ołówki, opakowania na napoje, organizery, otwieracze do butelek, pałeczki chińskie, papiery pakowe, parasole, parasolki, parawany, para jedwabne, piłki, piórniki, plecaki, płotki, podkładki pod kubki, kieliszki i szklanki, podkładki pod mysz, pokrowce na telefony, pompony, portfele, postery, potykacze, radioodbiorniki, rękawiczki, ręczniki, sakwy rowerowe, sakwy podróżne, samochodowe osłony przeciwsłoneczne, siatki, skrobaczki do szyb, słodycze, standy, stroje dla personelu, szale, szaliki, świece, tablice, teczki skórzane, terkotki, termosy, tłumacze polsko-angielskie, torby i torebki, torciki, trąbki, t-shirty, wizytowniki, wody perfumowane i perfumy, worki żeglarskie, wyroby ze szkła i porcelany, zabawki, zegary ściennie, zegarki, znaczki z logo, pozwalające nabywcy wygodnie oglądać i kupować te towary: w sklepie, w hurtowni, z katalogu różnych artykułów, na stronie internetowej, za pośrednictwem usługi elektronicznej, za

pośrednictwem systemu telezakupów, wykorzystując zamówienie korespondencyjne, używając środków telekomunikacji, **36** usługi w zakresie: pośrednictwa w zawieraniu umów ubezpieczeniowych poprzez telefon i Internet, sprawdzania stanu konta poprzez telefon i Internet, **38** usługi w zakresie: rozpowszechniania systemów przekazywania dźwięku i obrazu w łączności radiofonicznej, telegraficznej, telefonicznej, telefonii komórkowej, telefaksowej, w systemie cyfrowym, usługi w zakresie łączności: radiofonicznej, telegraficznej, telefonicznej, telefonii komórkowej i poprzez Internet, telefaksowej, ustalania taryf i opłat, obsługi satelitów i przekazów satelitarnych, organizowania systemów transmisyjnych, przesyłania dźwięku, obrazu i sms-ów, usługi w zakresie: poczty elektronicznej, zleceń przywoławczych z zastosowaniem radia, telefonu lub innych środków komunikacji elektronicznej, usługi w zakresie prowadzenia: stacji radiowych, telewizyjnych oraz transmitowania dźwięku i obrazu, usługi w zakresie zbierania i przekazywania aktualności informacyjnych z wykorzystaniem: multimediiów, urządzeń telekomunikacyjnych, usługi w zakresie wypożyczania telefonów, modemów i innych urządzeń telekomunikacyjnych, obsługa klientów przy wykorzystaniu sieci Internet umożliwiającą dostarczanie klientom informacji oraz otrzymywanie informacji od klientów, elektroniczny serwis informacji typu on-line polegający na tworzeniu, prowadzeniu baz danych i udostępnianiu informacji z możliwością elektronicznego przyjmowania i przekazywania wiadomości, usługi w zakresie telefonicznego udzielania informacji o wydarzeniach, usługi telekomunikacyjne, usługi telekomunikacyjne on-line polegające na umożliwieniu: zlecenia usług, świadczenia usług, zawierania umów, umów pośrednictwa, umów ubezpieczeniowych, umów kupna-sprzedaży, umów kredytowych, umów bankowych oraz otwierania rachunków bankowych, dokonywania operacji bankowych, dostępu do konta bankowego, wykonywania umów, **41** usługi w zakresie nauczania poprzez telefon, Internet, radio i telewizję.

(111) **194761** (220) 2005 05 13 (210) 294942
 (151) 2007 07 05 (441) 2005 08 22
 (732) DSV TRADING Spółka Akcyjna, Gdynia, PL.
 (540)



(531) 26.1.2, 27.5.1
 (510), (511) **09** urządzenia, aparatura i sprzęt do nagrywania, transmisji, odtwarzania dźwięku i obrazu oraz części do nich, amplitunery, wzmacniacze, odtwarzacze dźwięku i obrazu, systemy do kina domowego, odtwarzacze płyt wizyjnych, telewizory, aparaty wideo, radia, pojedyncze i wielopłytkowe odtwarzacze płyt kompaktowych, magnetofony, gramofony, rekordery, przedwzmacniacze i wzmacniacze mocy, tunery, magnetofony i radiomagnetofony kasetowe, samochodowe systemy głośnikowe, ekrany plazmowe, korektory graficzne, timery akustyczno-cyfrowe, miksery zwłaszcza cyfrowe miksery i edytory do obróbki dźwięku i obrazu, stojaki i szafki na głośniki, słuchawki i akcesoria do tej aparatury, urządzenia do zdalnego sterowania tą aparaturą, urządzenia i przyrządy naukowe, pomiarowe, badawcze, nawigacyjne, urządzenia do przetwarzania informacji, nośniki danych, dyski, taśmy, taśmy do rejestracji dźwięku, taśmy filmowe, taśmy wideo, karty magnetyczne, **35** usługi agencji eksportowo-importowej, usługi reklamowo-promocyjne, dystrybucja materiałów reklamowo-promocyjnych w zakresie urządzeń do nagrywania, transmisji, odtwarzania dźwięku i obrazu.

(111) **194762** (220) 2005 05 13 (210) 294943
 (151) 2007 07 05 (441) 2005 08 22
 (732) DSV TRADING Spółka Akcyjna, Gdynia, PL.
 (540) DSV TRADING
 (510), (511) **09** urządzenia, aparatura i sprzęt do nagrywania, transmisji, odtwarzania dźwięku i obrazu oraz części do nich, amplitunery, wzmacniacze, odtwarzacze dźwięku i obrazu, systemy do kina domowego, odtwarzacze płyt wizyjnych, telewizory, aparaty wideo, wideofony, radia, pojedyncze i wielopłytkowe odtwarzacze płyt kompaktowych, magnetofony, gramofony, rekordery, przedwzmacniacze i wzmacniacze mocy, tunery, magnetofony i radiomagnetofony

kasetowe, samochodowe systemy głośnikowe, ekrany plazmowe, korektory graficzne, timery akustyczno-cyfrowe, miksery zwłaszcza cyfrowe miksery i edytory do obróbki dźwięku i obrazu, stojaki i szafki na głośniki, słuchawki i akcesoria do tej aparatury, urządzenia do zdalnego sterowania tą aparaturą, urządzenia i przyrządy naukowe, pomiarowe, badawcze, nawigacyjne, urządzenia do przetwarzania informacji, nośniki danych, dyski, taśmy, taśmy do rejestracji dźwięku, taśmy filmowe, taśmy wideo, karty magnetyczne, **35** usługi agencji eksportowo-importowej, usługi reklamowo-promocyjne, dystrybucja materiałów reklamowo-promocyjnych w zakresie urządzeń do nagrywania, transmisji, odtwarzania dźwięku i obrazu.

(111) **194763** (220) 2005 05 25 (210) 295554
 (151) 2007 06 15 (441) 2005 09 05
 (732) „ANANDA” Spółka z ograniczoną odpowiedzialnością, Warszawa, PL.
 (540) GANODERMA
 (510), (511) **03** kosmetyki, maseczki kosmetyczne, mleczka kosmetyczne, toniki kosmetyczne, preparaty kosmetyczne do kąpieli, kremy kosmetyczne, lotony do celów kosmetycznych, maści do celów kosmetycznych, mydła lecznicze, preparaty kosmetyczne do odchudzania, kosmetyki upiększające, sole do kąpieli, olejki eteryczne, ekstrakty roślinne i maści do celów kosmetycznych, **05** żywność dietetyczna do celów leczniczych, środki zmniejszające apetyt do celów medycznych, dietetyczne napoje do celów medycznych, preparaty farmaceutyczne, kapsułki do celów farmaceutycznych, zioła lecznicze, odżywka ziołowa, napoje lecznicze, odżywcze dodatki do celów leczniczych, herbata ziołowa do celów medycznych, dietetyczna żywność przystosowana do celów medycznych, dietetyczne substancje, kąpiele lecznicze, kompresy, maści do celów leczniczych, nalewki do celów leczniczych, plastry do celów farmaceutycznych, preparaty witaminowe, leki wzmacniające, lecznicze dodatki do żywności, herbata antyastmatyczna, antyseptyki, preparaty z mikroelementami, środki trawienne do celów farmaceutycznych, wyciągi do celów leczniczych, wywary do celów farmaceutycznych, napar z ziół, suplementy diety o działaniu leczniczym, dietetyczne środki spożywcze użytku medycznego, ekstrakty roślinne o działaniu leczniczym, **44** zabiegi terapeutyczne, aromaterapia, masaże, salony piękności, kosmetyka, usługi medyczne, higieniczne i kosmetyczne.

(111) **194764** (220) 2005 06 03 (210) 295981
 (151) 2007 07 03 (441) 2005 09 05
 (732) „NETIA” Spółka Akcyjna, Warszawa, PL.
 (540) NGnetia
 (510), (511) **38** usługi telefoniczne w sieci stacjonarnej, ruchomej, radiowej lub internetowej, usługi w zakresie transmisji dźwięku, danych i głosu.

(111) **194765** (220) 2005 06 03 (210) 295985
 (151) 2007 07 03 (441) 2005 09 05
 (732) „NETIA” Spółka Akcyjna, Warszawa, PL.
 (540) IntegralNet
 (510), (511) **38** usługi telefoniczne w sieci stacjonarnej, ruchomej, radiowej lub internetowej, usługi w zakresie transmisji dźwięku, danych i głosu.

(111) **194766** (220) 2005 06 03 (210) 295988
 (151) 2007 07 03 (441) 2005 09 05
 (732) „NETIA” Spółka Akcyjna, Warszawa, PL.
 (540) Netia 3G
 (510), (511) **38** usługi telefoniczne w sieci stacjonarnej, ruchomej, radiowej lub internetowej, usługi w zakresie transmisji dźwięku, danych i głosu.

(111) **194767** (220) 2005 06 03 (210) 295989
 (151) 2007 07 03 (441) 2005 09 05
 (732) „NETIA” Spółka Akcyjna, Warszawa, PL.
 (540) Netia 4G
 (510), (511) **38** usługi telefoniczne w sieci stacjonarnej, ruchomej, radiowej lub internetowej, usługi w zakresie transmisji dźwięku, danych i głosu.

(111) **194768** (220) 2005 06 09 (210) 296242
 (151) 2007 07 27 (441) 2005 09 19
 (732) Zakład Produkcjno-Handlowo-Uslugowy „ŻELAZO” Jan
 Żelazo, Sobienie Kiełczewskie, PL.
 (540)

ŻELAZO

(531) 27.5.1

(510), (511) **06** zbrojenia do betonu metalowe, opakowania blaszane z białej blachy, blacha w postaci płyt i arkuszy, materiały blacharskie dla budownictwa, metalowe kratownice i szkielety ramowe dla budownictwa, płyty metalowe dla budownictwa, dachowe pokrycia metalowe, daszki metalowe dla budownictwa, narożniki metalowe dla budownictwa, konstrukcje przenośne metalowe, podpory metalowe, rusztowania metalowe, pomosty prefabrykowane metalowe, płyty warstwowe, konstrukcyjne płytki i płyty metalowe, blacha pancerna, płyty metalowe kotwiące, drobnica żelazna, blacharska obróbka plastyczna, boazeria metalowa, skrzynie metalowe, ścianki szczelne metalowe, pokrycia metalowe ściany, żaluzje metalowe, taśmy żelazne, słupy metalowe, ograniczniki metalowe do bram i drzwi, okna metalowe, bramy metalowe, futryny metalowe do drzwi, ograniczniki metalowe do drzwi, osprzęt metalowy do drzwi, zawiasy metalowe, okucia metalowe do drzwi, ościeżnice metalowe, zasłony metalowe, urządzenia nielektryczne do otwierania drzwi, nielektryczne zamknięcia drzwi, zatrzaski drzwiowe metalowe, zasuwki do drzwi, drzwi segmentowe, drzwi do pomieszczeń przemysłowych, drzwi metalowe, drzwi gazoszczelne, drzwi do komór z kontrolowaną atmosferą, drzwi z płyt warstwowych, drzwi przesuwne do hal, drzwi przesuwane do komór i pomieszczeń chłodniczych, drzwi do komór mroźniczych, drzwi garażowe, drzwi do pieczarki, odrzwia metalowe, progi metalowe, drzwi przesuwne, rolki prowadzące do drzwi przesuwnych, prowadnice z metalu do drzwi przesuwnych, nadproża metalowe, klamry i zaciski metalowe, blaszki i podkładki metalowe do klinowania, podkładki dystansowe i regulacyjne, haki metalowe, kątowniki metalowe, kołnierze metalowe, sworznie metalowe, palety metalowe do transportu wewnętrznego, podłogi metalowe, pręty metalowe do spawania, **07** hydrauliczne i pneumatyczne urządzenia do otwierania i zamykania drzwi, **11** instalacje i urządzenia klimatyzacyjne, komory chłodnicze, szafy chłodnicze, pojemniki chłodnicze, aparaty i instalacje chłodnicze, wymienniki ciepła, wyciągi wentylacyjne, **17** materiały izolacyjne, tkaniny izolacyjne, filc izolacyjny, zaprawy izolacyjne, izolacyjne folie metalowe, mineralna wełna izolacyjna, wełna żułowa izolacyjna, taśmy izolacyjne, materiały do uszczelniania drzwi, taśmy uszczelniające do drzwi, tkaniny z włókien szklanych do izolacji, uszczelki, **35** prowadzenie usług w zakresie: doradztwo specjalistyczne w sprawach działalności gospodarczej, wyselekcjonowanie z myślą o osobach trzecich różnych produktów tak by umożliwić konsumentom obejrzenie i dokonanie zakupu w dobrych warunkach, analizy kosztów, rozpowszechnianie materiałów reklamowych: próbek, druków, prospektów, broszur, organizowanie wystaw w celach handlowych lub reklamowych, pokazy towarów, reklama za pośrednictwem sieci komputerowej, reklama za pośrednictwem prasy, radia i telewizji, wyszukiwanie informacji w plikach komputerowych dla osób trzecich, **37** prowadzenie usług w zakresie: budowy pawilonów i sklepów targowych, informacja budowlana, nadzór budowlany, izolowanie i uszczelnianie budynków, instalowanie i naprawy urządzeń dla chłodnictwa, **40** prowadzenie usług w zakresie: hartowania metali, galwanizacji, cynowania, kowalstwa, obróbki metali, powlekania metali, spawania, lutowania.

(111) **194769** (220) 2005 06 15 (210) 296525
 (151) 2007 07 09 (441) 2005 09 19
 (732) ROYCE' CONFECT Co., Ltd., Sapporo-shi, JP.
 (540)

ROYCE'

(531) 24.17.25, 27.5.1

(510), (511) **29** chipsy bananowe, chipsy owocowe, chipsy ziemniaczane, chipsy kokosowe, chipsy sojowe, **30** lody spożywcze, czekolada, słodczyce, chleb, biszkopty, ciasta, ciasta z owocami, ciastka, ciastka z owocami, krakersy, herbatniki, chipsy/chrupki zbożowe,

chipsy/chrupki czekoladowe, chipsy na bazie mąki, chipsy na bazie ziaren, chipsy taco, chipsy tortilla, ciastka ryżowe, placki.

(111) **194770** (220) 2005 06 20 (210) 296730
 (151) 2007 09 28 (441) 2005 10 03
 (732) „REWEL” Sp. z o.o., Wałbrzych, PL.
 (540)



Kolor znaku: biały, czerwony, czarny

(531) 27.5.1, 29.1.13

(510), (511) **37** usługi remontowe urządzeń energetycznych oraz maszyn elektrycznych, wykonawstwo, konserwacja instalacji elektrycznych, **42** pomiary i badania elektryczne.

(111) **194771** (220) 2005 06 24 (210) 296961
 (151) 2007 06 29 (441) 2005 10 03
 (732) Wyższa Szkoła Informatyki, Zarządzania i Administracji,
 Warszawa, PL.
 (540)



Kolor znaku: czerwony, pomarańczowy, żółty

(531) 7.15.1, 26.4.2, 27.5.1, 29.1.15

(510), (511) **16** materiały i wydawnictwa naukowe oraz do nauczania, materiały szkoleniowe, dydaktyczne, książki, podręczniki, skrypty, broszury, periodyki, informatory, prospekty, foldery, druki, w tym firmowe i reklamowe, **35** badania, ekspertyzy, consulting, pomoc i doradztwo w zakresie organizacji i zarządzania działalnością gospodarczą, kierowania przedsiębiorstwami, marketingu, handlu, badania rynku, **41** działalność naukowo-dydaktyczna, kształcenie w systemie wyższych studiów zawodowych zwłaszcza w zakresie organizacji i zarządzania przedsiębiorstwami i innymi jednostkami organizacyjnymi, marketingu, finansów, prawa gospodarczego, informatyki, publikowanie tekstów i książek.

(111) **194772** (220) 2005 06 27 (210) 297023
 (151) 2007 09 06 (441) 2005 10 03
 (732) AMESTAR Spółka z o.o., Warszawa, PL.
 (540)



Kolor znaku: czerwony, biały

(531) 1.5.1, 27.5.1, 29.1.12

(510), (511) **35** prowadzenie sklepu lub/i hurtowni z następującymi towarami: kosmetyki i artykuły toaletowe, książki, sprzęt telekomunikacyjny, odzież, meble, artykuły spożywcze dotyczące zdrowej żywności tzw. żywność ekologiczna, usługi reklamowe, pokazy towarów i usług, organizacja pokazów, wystaw, targów, ekspertyzy opłacalności przedsięwzięć gospodarczych, badanie rynku, opinii publicznej, prognozy ekonomiczne, zarządzanie zbiorami informatycznymi, pomoc przy zarządzaniu przedsiębiorstwami, **36** doradztwo dla osób fizycznych i podmiotów gospodarczych w zakresie pozyskiwania środków finansowych na inwestycje związane z realizacją innowacji technicznych i organizacyjnych, **39** prowadzenie biur turystycznych, obsługa grupowej i indywidualnej turystyki, **42** usługi w zakresie ochrony własności przemysłowej, administrowanie prawami autor-

skimi, usługi inżynierskie w zakresie projektowania budowlanego, urbanistycznego, technologicznego, badania i analizy techniczne, usługi wykonywania dokumentacji oprogramowania komputerowego na zlecenie określonego użytkownika, opinie, sporządzanie raportów i ekspertyz dotyczących praw osobistych i majątkowych twórców rozwiązań przemysłowych i intelektualnych.

(111) **194773** (220) 2005 06 28 (210) 297104
(151) 2007 07 03 (441) 2005 10 03
(732) ANANDA Spółka z o.o., Warszawa, PL.

(540) GLUCOMANNANAN
(510), (511) **03** kosmetyki, maseczki kosmetyczne, mlecza kosmetyczne, toniki kosmetyczne, preparaty kosmetyczne do kąpieli, kremy kosmetyczne, lotony do celów kosmetycznych, maści do celów kosmetycznych, mydła lecznicze, preparaty kosmetyczne do odchudzania, kosmetyki upiększające, sole do kąpieli, olejki eteryczne, ekstrakty roślinne i maści do celów kosmetycznych, **05** środki zmniejszające apetyt do celów medycznych, dietetyczne napoje do celów medycznych, preparaty farmaceutyczne, kapsułki do celów farmaceutycznych, zioła lecznicze, odżywki ziołowe do celów leczniczych, napoje lecznicze, odżywcze dodatki do celów leczniczych, herbata ziołowa do celów medycznych, dietetyczna żywność przystosowana do celów medycznych, dietetyczne substancje do celów leczniczych, kąpiele lecznicze, kompresy, maści do celów leczniczych, nalewki do celów leczniczych, plastry do celów farmaceutycznych, preparaty witaminowe, leki wzmacniające, lecznicze dodatki do żywności, herbata antyastmatyczna, antyseptyki, preparaty z mikroelementami, środki trawienne do celów farmaceutycznych, wyciągi do celów leczniczych, wywary do celów farmaceutycznych, napary z ziół do celów leczniczych, suplementy diety do celów leczniczych, dietetyczne środki spożywcze użytku medycznego, ekstrakty roślinne do celów leczniczych, **32** dodatki do napojów, napoje z dodatkiem soków owocowych, syropy do napojów, **44** zabiegi terapeutyczne: aromaterapia, masaż, salony piękności, kosmetyka, usługi medyczne.

(111) **194774** (220) 2005 06 28 (210) 297106
(151) 2007 07 03 (441) 2005 10 03
(732) ANANDA Spółka z o.o., Warszawa, PL.

(540) CALCIO CORAL
(510), (511) **03** kosmetyki, maseczki kosmetyczne, mlecza kosmetyczne, toniki kosmetyczne, preparaty kosmetyczne do kąpieli, kremy kosmetyczne, lotony do celów kosmetycznych, maści do celów kosmetycznych, mydła lecznicze, preparaty kosmetyczne do odchudzania, kosmetyki upiększające, sole do kąpieli, olejki eteryczne, ekstrakty roślinne i maści do celów kosmetycznych, **05** środki zmniejszające apetyt do celów medycznych, dietetyczne napoje do celów medycznych, preparaty farmaceutyczne, kapsułki do celów farmaceutycznych, zioła lecznicze, odżywki ziołowe do celów leczniczych, napoje lecznicze, odżywcze dodatki do celów leczniczych, herbata ziołowa do celów medycznych, dietetyczna żywność przystosowana do celów medycznych, dietetyczne substancje do celów leczniczych, kąpiele lecznicze, kompresy, maści do celów leczniczych, nalewki do celów leczniczych, plastry do celów farmaceutycznych, preparaty witaminowe, leki wzmacniające, lecznicze dodatki do żywności, herbata antyastmatyczna, antyseptyki, preparaty z mikroelementami, środki trawienne do celów farmaceutycznych, wyciągi do celów leczniczych, wywary do celów farmaceutycznych, napary z ziół do celów leczniczych, suplementy diety do celów leczniczych, dietetyczne środki spożywcze użytku medycznego, ekstrakty roślinne do celów leczniczych, **32** dodatki do napojów, napoje z dodatkiem soków owocowych, syropy do napojów, **44** zabiegi terapeutyczne: aromaterapia, masaż, salony piękności, kosmetyka, usługi medyczne.

(111) **194775** (220) 2005 06 28 (210) 297107
(151) 2007 07 03 (441) 2005 10 03
(732) ANANDA Spółka z o.o., Warszawa, PL.

(540) GANODERMA LUCIDUM
(510), (511) **03** kosmetyki, maseczki kosmetyczne, mlecza kosmetyczne, toniki kosmetyczne, preparaty kosmetyczne do kąpieli, kremy kosmetyczne, lotony do celów kosmetycznych, maści do celów kosmetycznych, mydła lecznicze, preparaty kosmetyczne do odchudzania, kosmetyki upiększające, sole do kąpieli, olejki eteryczne, ekstrakty roślinne i maści do celów kosmetycznych, **05** środki zmniejszające apetyt do celów medycznych, dietetyczne napoje do celów medycznych, preparaty

farmaceutyczne, kapsułki do celów farmaceutycznych, zioła lecznicze, odżywki ziołowe do celów leczniczych, napoje lecznicze, odżywcze dodatki do celów leczniczych, herbata ziołowa do celów medycznych, dietetyczna żywność przystosowana do celów medycznych, dietetyczne substancje do celów leczniczych, kąpiele lecznicze, kompresy, maści do celów leczniczych, nalewki do celów leczniczych, plastry do celów farmaceutycznych, preparaty witaminowe, leki wzmacniające, lecznicze dodatki do żywności, herbata antyastmatyczna, antyseptyki, preparaty z mikroelementami, środki trawienne do celów farmaceutycznych, wyciągi do celów leczniczych, wywary do celów farmaceutycznych, napary z ziół do celów leczniczych, suplementy diety do celów leczniczych, dietetyczne środki spożywcze użytku medycznego, ekstrakty roślinne do celów leczniczych, **32** dodatki do napojów, napoje z dodatkiem soków owocowych, syropy do napojów, **44** zabiegi terapeutyczne: aromaterapia, masaż, salony piękności, kosmetyka, usługi medyczne.

(111) **194776** (220) 2005 06 28 (210) 297112
(151) 2007 07 04 (441) 2005 10 03
(732) ANANDA Spółka z o.o., Warszawa, PL.

(540) FIBRA VEGETAL CON CIRUELA
(510), (511) **03** kosmetyki, maseczki kosmetyczne, mlecza kosmetyczne, toniki kosmetyczne, preparaty kosmetyczne do kąpieli, kremy kosmetyczne, lotony do celów kosmetycznych, maści do celów kosmetycznych, mydła lecznicze, preparaty kosmetyczne do odchudzania, kosmetyki upiększające, sole do kąpieli, olejki eteryczne, ekstrakty roślinne i maści do celów kosmetycznych, **05** środki zmniejszające apetyt do celów medycznych, dietetyczne napoje do celów medycznych, preparaty farmaceutyczne, kapsułki do celów farmaceutycznych, zioła lecznicze, odżywki ziołowe do celów leczniczych, napoje lecznicze, odżywcze dodatki do celów leczniczych, herbata ziołowa do celów medycznych, dietetyczna żywność przystosowana do celów medycznych, dietetyczne substancje do celów leczniczych, kąpiele lecznicze, kompresy, maści do celów leczniczych, nalewki do celów leczniczych, plastry do celów farmaceutycznych, preparaty witaminowe, leki wzmacniające, lecznicze dodatki do żywności, herbata antyastmatyczna, antyseptyki, preparaty z mikroelementami, środki trawienne do celów farmaceutycznych, wyciągi do celów leczniczych, wywary do celów farmaceutycznych, napary z ziół do celów leczniczych, suplementy diety do celów leczniczych, dietetyczne środki spożywcze użytku medycznego, ekstrakty roślinne do celów leczniczych, **32** dodatki do napojów, napoje z dodatkiem soków owocowych, syropy do napojów, **44** zabiegi terapeutyczne, aromaterapia, masaż, salony piękności, kosmetyka, usługi medyczne, higieniczne i kosmetyczne.

(111) **194777** (220) 2005 06 28 (210) 297117
(151) 2007 07 04 (441) 2005 10 03
(732) ANANDA Spółka z o.o., Warszawa, PL.

(540) ASTRAGALUS
(510), (511) **03** kosmetyki, maseczki kosmetyczne, mlecza kosmetyczne, toniki kosmetyczne, preparaty kosmetyczne do kąpieli, kremy kosmetyczne, lotony do celów kosmetycznych, maści do celów kosmetycznych, mydła lecznicze, preparaty kosmetyczne do odchudzania, kosmetyki upiększające, sole do kąpieli, olejki eteryczne, ekstrakty roślinne i maści do celów kosmetycznych, **05** środki zmniejszające apetyt do celów medycznych, dietetyczne napoje do celów medycznych, preparaty farmaceutyczne, kapsułki do celów farmaceutycznych, zioła lecznicze, odżywki ziołowe do celów leczniczych, napoje lecznicze, odżywcze dodatki do celów leczniczych, herbata ziołowa do celów medycznych, dietetyczna żywność przystosowana do celów medycznych, dietetyczne substancje do celów leczniczych, kąpiele lecznicze, kompresy, maści do celów leczniczych, nalewki do celów leczniczych, plastry do celów farmaceutycznych, preparaty witaminowe, leki wzmacniające, lecznicze dodatki do żywności, herbata antyastmatyczna, antyseptyki, preparaty z mikroelementami, środki trawienne do celów farmaceutycznych, wyciągi do celów leczniczych, wywary do celów farmaceutycznych, napary z ziół do celów leczniczych, suplementy diety do celów leczniczych, dietetyczne środki spożywcze użytku medycznego, ekstrakty roślinne do celów leczniczych, **32** dodatki do napojów, napoje z dodatkiem soków owocowych, syropy do napojów, **44** zabiegi terapeutyczne: aromaterapia, masaż, salony piękności, kosmetyka, usługi medyczne.

(111) **194778** (220) 2005 06 28 (210) 297118
 (151) 2007 07 03 (441) 2005 10 03
 (732) ANANDA Spółka z o.o., Warszawa, PL.
 (540) CORDYCEPS

(510), (511) **03** kosmetyki, maseczki kosmetyczne, mlecza kosmetyczne, toniki kosmetyczne, preparaty kosmetyczne do kąpiele, kremy kosmetyczne, lotony do celów kosmetycznych, maści do celów kosmetycznych, mydła lecznicze, preparaty kosmetyczne do odchudzenia, kosmetyki upiększające, sole do kąpiele, olejki eteryczne, ekstrakty roślinne i maści do celów kosmetycznych, **05** środki zmniejszające apetyt do celów medycznych, dietetyczne napoje do celów medycznych, preparaty farmaceutyczne, kapsułki do celów farmaceutycznych, zioła lecznicze, odżywki ziołowe do celów leczniczych, napoje lecznicze, odżywcze dodatki do celów leczniczych, herbata ziołowa do celów medycznych, dietetyczna żywność przystosowana do celów medycznych, dietetyczne substancje do celów leczniczych, kąpiele lecznicze, kompresy, maści do celów leczniczych, nalewki do celów leczniczych, plastry do celów farmaceutycznych, preparaty witaminowe, leki wzmacniające, lecznicze dodatki do żywności, herbata antyastmatyczna, antyseptyki, preparaty z mikroelementami, środki trawienne do celów farmaceutycznych, wyciągi do celów leczniczych, wywary do celów farmaceutycznych, napary z ziół do celów leczniczych, suplementy diety do celów leczniczych, dietetyczne środki spożywcze użytku medycznego, ekstrakty roślinne do celów leczniczych, **32** dodatki do napojów, napoje z dodatkiem soków owocowych, syropy do napojów, **44** zabiegi terapeutyczne: aromaterapia, masaż, salony piękności, kosmetyka, usługi medyczne.

(111) **194779** (220) 2005 06 30 (210) 297208
 (151) 2007 08 14 (441) 2005 10 03
 (732) „Spec Oil” Ryszard Kowalski, Czesław Kowalski, Jan Noga Spółka Jawna, Żory, PL.
 (540)

Carbosol

(531) 27.5.1
 (510), (511) **01** substancje zapobiegające zamarzaniu i przymarzaniu.

(111) **194780** (220) 2005 06 30 (210) 297210
 (151) 2007 08 14 (441) 2005 10 03
 (732) „Spec Oil” Ryszard Kowalski, Czesław Kowalski, Jan Noga Spółka Jawna, Żory, PL.
 (540)

Carbosil

(531) 27.5.1
 (510), (511) **01** substancje zapobiegające zamarzaniu i przymarzaniu.

(111) **194781** (220) 2005 07 01 (210) 297288
 (151) 2007 06 28 (441) 2005 10 03
 (732) Powszechna Kasa Oszczędności Bank Polski Spółka Akcyjna, Warszawa, PL.
 (540)



Kolor znaku: biały, czerwony
 (531) 26.1.1, 26.11.12, 27.5.1, 29.1.1
 (510), (511) **36** usługi w zakresie prowadzenia, udzielania i obsługi kredytów konsumenckich.

(111) **194782** (220) 2005 07 04 (210) 297357
 (151) 2007 10 02 (441) 2005 10 17
 (732) NEUDEK Sp. z o.o., Wrocław, PL.
 (540)



Kolor znaku: niebieski

(531) 27.5.1, 29.1.4
 (510), (511) **12** amortyzujące resory, sprężyny do samochodów, antypoślizgowe urządzenia do opon pojazdów, błotniki, fartuchy do błotników, ciężarówka-łory, hamulce do pojazdów, człony hamulcowe do pojazdów, hamulcowe klocki, szczęki do pojazdów, hamulcowe okładziny do pojazdów, hydrauliczne obwody do pojazdów, piasty do kół pojazdów, koła pojazdów, piasty kół pojazdów, amortyzatory do samochodów, łańcuchy do kół samochodowych, nadwozia do samochodów, opony do samochodów, podwozia - układ zawieszenia i kierowniczy do samochodów, sprzęgła do pojazdów lądowych, zawieszenie resory mające zastosowanie jako zawieszenia w pojazdach, amortyzatory w pojazdach, złącza do przyczep do pojazdów, karoserie samochodowe, podwozia pojazdów, resory zawieszenia do pojazdów naczep, przyczep autobusów, samochodów ciężarowych, piasty kół do pojazdów, przyczepy do pojazdów, resory, sprężyny amortyzujące samochodowe, **17** gumowe tuleje do osłony części maszyn, sprężone powietrze-armatura do przewodów niemetalowa, uszczelki, **39** dostarczenie towarów, dostarczenie towarów w zakresie zaopatrzenia, dostarczenie towarów zamówionych korespondencyjnie.

(111) **194783** (220) 2005 07 04 (210) 297360
 (151) 2007 10 02 (441) 2005 10 17
 (732) NEUDEK Sp. z o.o., Wrocław, PL.
 (540)



Kolor znaku: niebieski, żółty, srebrny

(531) 18.1.1, 18.1.8, 29.1.2, 29.1.4
 (510), (511) **12** amortyzujące resory, sprężyny do samochodów, antypoślizgowe urządzenia do opon pojazdów, błotniki, fartuchy do błotników, ciężarówka - łory, hamulce do pojazdów, człony hamulcowe do pojazdów, hamulcowe klocki, szczęki do pojazdów, hamulcowe okładziny do pojazdów, hydrauliczne obwody do pojazdów, piasty do kół pojazdów, koła pojazdów, piasty kół pojazdów, amortyzatory do samochodów, łańcuchy do kół samochodowych, nadwozia do samochodów, opony do samochodów, podwozia - układ zawieszenia i kierowniczy do samochodów, sprzęgła do pojazdów lądowych, zawieszenia (resory mające zastosowanie jako zawieszenia w pojazdach, amortyzatory w pojazdach, złącza do przyczep do pojazdów, karoserie samochodowe, podwozia pojazdów, resory zawieszenia do pojazdów naczep przyczep autobusów, samochodów ciężarowych, piasty kół do pojazdów, przyczepy do pojazdów, resory, sprężyny amortyzujące samochodowe, **17** gumowe tuleje do osłony części maszyn, sprężone powietrze - armatura do przewodów niemetalowa, uszczelki, **39** dostarczenie towarów, dostarczenie towarów w zakresie zaopatrzenia, dostarczenie towarów zamówionych korespondencyjnie.

(111) **194784** (220) 2005 07 04 (210) 297385
 (151) 2007 08 06 (441) 2005 10 17
 (732) BEIERSDORF AG, Hamburg, DE.

(540) nivea przyjaciel najmłodszych żeglarzy
(510), (511) **03** kosmetyki, środki do pielęgnacji ciała i urody, środki do włosów, odżywki, szampony.

(111) **194785** (220) 2005 07 04 (210) 297387
(151) 2007 08 06 (441) 2005 10 17
(732) BEIERSDORF AG, Hamburg, DE.
(540)



Kolor znaku: granatowy, niebieski, biały, zielony i jego odcienie, srebrny
(531) 19.7.1, 26.3.1, 26.4.1, 26.11.1, 27.5.1, 29.1.14
(510), (511) **03** kosmetyki, środki pod prysznic i do kąpieli.

(111) **194786** (220) 2005 07 05 (210) 297413
(151) 2007 08 30 (441) 2005 10 17
(732) P.P.H.U. „MEBLE SZINDZIELORZ” Export-Import Andrzej Szindzielorz, Złotniki, PL.
(540)



(531) 26.4.1, 26.4.4, 26.4.22, 27.5.1
(510), (511) **20** meble, lustra, ramy do obrazów, wyroby z drewna (nie ujęte w innych klasach), **35** zebranie w jednym miejscu z korzyścią dla innych różnorodnych towarów, umożliwiające klientom oglądanie tych towarów w dogodny sposób i ich nabywanie, w specjalistycznym sklepie również poprzez Internet dla towarów jak: meble, wyroby z drewna, artykuły wyposażenia wnętrz mieszkalnych, prowadzenie pośrednictwa w transakcjach handlowych dla innych przedsiębiorstw oraz prowadzenie przedstawicielstw handlowych podmiotów zagranicznych w kraju, reklamowanie, organizowanie targów i wystaw w celach handlowych, zaopatrywanie osób trzecich (zakupy produktów i usług), organizowanie i pomoc w prowadzeniu działalności gospodarczej, usługi w zakresie dystrybucji materiałów reklamowych jak próbki, druki, prospekty, broszury, **37** stolarstwo meblowe, renowacja mebli, tapicerowanie mebli.

(111) **194787** (220) 2005 07 06 (210) 297451
(151) 2007 09 06 (441) 2005 10 17
(732) „JADEX - BIS” Bożena Dąbrowska, Kazanów, PL.
(540)



Kolor znaku: czarny, żółty, czerwony, biały
(531) 26.1.2, 27.5.1, 29.1.14
(510), (511) **30** makaron, kluski i podobne wyroby mączne.

(111) **194788** (220) 2005 07 06 (210) 297461
(151) 2007 06 22 (441) 2005 10 17
(732) TRAINING PARTNERS Sp. z o.o., Gliwice, PL.
(540)



(531) 2.7.23, 2.7.25, 27.5.1

(510), (511) **35** doradztwo w zakresie prowadzenia działalności gospodarczej i zarządzania personalnego, rekrutacja i selekcja personelu, **39** pośrednictwo i organizacja imprez turystycznych, **41** szkolenie dla dorosłych, pozaszkolne formy kształcenia, organizacja i obsługa konferencji, kongresów, zjazdów, publikowanie książek i tekstów innych niż reklamowe.

(111) **194789** (220) 2005 07 07 (210) 297505
(151) 2007 07 10 (441) 2005 10 17
(732) „MARMIT” Spółka z o.o., Warszawa, PL.
(540)



(531) 24.15.21, 27.5.1
(510), (511) **12** pojazdy, urządzenia służące do poruszania się na lądzie, w powietrzu lub wodzie, **35** wyselekcjonowanie, z myślą o osobach trzecich, takich towarów jak pojazdy mechaniczne, motocykle, sprzęt motorowodny, jednostki pływające, komputery, oraz części i akcesoria do tych towarów, tak by umożliwić konsumentom obejrzenie i dokonanie zakupu w dobrych warunkach, w sklepie detalicznym lub hurtowni, usługi w zakresie sprzedaży wysyłkowej, organizacja i prowadzenie targów i wystaw w celach handlowych i reklamowych, giełdy komputerowej, giełd towarowych i towarowo-pieniężnych, reklama, badanie rynku i opinii publicznej, doradztwo i pomoc w prowadzeniu działalności gospodarczej, usługi przedstawicieli handlowych (dealerskie), **39** usługi związane z parkowaniem samochodów, wynajmowanie miejsc na parkingach, **41** wydawanie książek, czasopism i wydawnictw periodycznych, wydawanie nagrań dźwiękowych, rozpowszechnianie filmów i nagrań wideo, usługi w zakresie promocji sztuki, organizacja koncertów, ekspozycji, wystaw związanych z kulturą lub edukacją, **45** usługi ochrony osób i mienia, usługi detektywistyczne, doradztwo w sprawach bezpieczeństwa, monitoring systemów bezpieczeństwa i antywłamaniowych.

(111) **194790** (220) 2005 07 11 (210) 297650
(151) 2007 09 13 (441) 2005 10 17
(732) Polski Koncern Naftowy ORLEN S.A., Płock, PL.
(540) bliska

(510), (511) **04** paliwa, gazy płynne, benzyny silnikowe, oleje napędowe, oleje opałowe, oleje przemysłowe, oleje silnikowe, parafina, lotnicze, smary, **09** aparatura kontrolno-pomiarowa i wyposażenie elektryczne do wytwarzania produktów rafineryjnych i petrochemicznych, urządzenia do przekazywania informacji telekomunikacyjnych i informatycznych, urządzenia alarmowe, dystrybutory paliwa silnikowego dla stacji obsługi, odczytywane przez maszyny karty przenoszące zakodowane informacje, zautomatyzowany sprzęt do odczytywania kart oraz wydobywania danych z kart, karty upoważniające do zakupów na kredyt, karty identyfikacyjne, karty zawierające aktywne komponenty i będące nośnikami danych, karty stałego klienta, karty debetowe, karty rabatowe, **16** materiały szkoleniowe i instruktażowe, publikacje drukowane, materiały drukowane, magazyny, talony, kwity, etykiety papierowe, nalepki, materiały piśmienne, ręczne urządzenia drukujące, stemple do użytku biurowego, segregatory do akt, czeki podróżne, **35** usługi w zakresie obsługi czeków podróżnych, usługi w zakresie organizacji i zarządzania programów lojalnościowych dla klientów, usługi w zakresie zarządzania zakupami i transakcjami, usługi w zakresie prowadzenia i wyceny działalności gospodarczej, usługi dotyczące prowadzenia ksiąg rachunkowych i wyciągów z kont, usługi dotyczące kupowania i zapłaty za paliwa do pojazdów mechanicznych i usług świadczonych przez stacje benzynowe oraz stacje obsługi pojazdów, usługi w zakresie wydawania i obsługi kart kredytowych i debetowych, reklama radiowa, telewizyjna, reklama za pośrednictwem sieci komputerowej, reklama prasowa, rozpowszechnianie materiałów reklamowych, usługi w zakresie biznesu, zarządzania, czynności biurowych, **36** usługi w zakresie spraw finansowych, spraw własności (na podstawie ksiąg wieczystych) usługi w zakresie prowadzenia kapitałowej działalności inwestycyjnej, nabywania i obrotu akcjami i udziałami, w obrocie krajowym i zagranicznym, usługi bankowe, usługi instytucji kredytowych, innych niż banki, takich jak towarzystwa kredytowe, spółki finansowe, pożyczkowe, usługi kompanii holdingowych i ka-

pitału powierniczego, usługi brokerskie dotyczące akcji i własności, usługi związane ze sprawami pieniężnymi potwierdzonymi przez powierników, usługi związane z wydawaniem czeków i akredytów, usługi związane z administrowaniem budynkami, wyceną i finansowaniem, usługi w zakresie obsługi kart debetowych, kart identyfikacyjnych, kart upoważniających do zakupów, kart rabatowych, usługi w zakresie rozliczeń finansowych transakcji, usługi dotyczące elektronicznego transferu kapitału, dostarczanie informacji o stanie konta i sporządzanie analiz na temat wszystkich powyższych usług, usługi w zakresie sprzedaży na kredyt i rozrachunku bezgotówkowego, **37** usługi budowlane, usługi w zakresie działalności budowlanej w dziedzinach związanych z przetwarzaniem, magazynowaniem, konfekcjonowaniem i obrotem paliwami stałymi, ciekłymi i gazowymi oraz produktami chemicznymi, usługi budowlane w zakresie transportu drogowego, kolejowego, wodnego i rurociągowego, usługi napraw w zakresie prowadzenia stacji paliw, usługi w zakresie napraw i dokonywania remontów urządzeń, instalacji rafineryjnych i petrochemicznych, zbiorników paliwowych, stacji paliw oraz środków transportu, usługi instalacyjne, usługi w zakresie instalacji rafineryjnych i petrochemicznych, zbiorników paliwowych, stacji paliw oraz środków transportu, **39** usługi w zakresie prowadzenia stacji paliw, usługi w zakresie transportu, pakowania i składowania towarów, usługi związane z prowadzeniem działalności transportowej w zakresie transportu drogowego, kolejowego, wodnego i rurociągowego, magazynowania, składowania i przechowywania ropy naftowej i paliw płynnych oraz tworzenia i utrzymywania zapasu paliw, usługi w zakresie dokonywania przeładunków morskich i lądowych, usługi w zakresie dystrybucji energii cieplnej i elektrycznej, **40** usługi w zakresie uszlachetniania paliw i gazów, usługi w zakresie barwienia i dodawania komponentów, usługi w zakresie obróbki materiałowej, skupu, obrotu i przerobu olejów przepracowanych oraz innych odpadów chemicznych, usługi w zakresie przetwórstwa tworzyw sztucznych, usługi w zakresie przetwarzania ropy naftowej i rafinacji, usługi w zakresie wytwarzania, przesyłania i obrotu energią cieplną i elektryczną, **43** usługi związane z podawaniem potraw i napojów, usługi w zakresie prowadzenia barów, restauracji i hoteli, usługi w zakresie spraw socjalno-bytowych i czynności związane z czasowym zakwaterowaniem, usługi cateringowe.

(111) **194791** (220) 2005 07 12 (210) 297693
 (151) 2007 07 10 (441) 2005 10 17
 (732) JERONIMO MARTINS DYSTRYBUCJA Spółka Akcyjna,
 Kostrzyn, PL.
 (540)



Kolor znaku: czerwony, niebieski, biały, żółty, zielony, jasnoniebieski
 (531) 5.5.19, 5.5.22, 6.7.4, 6.7.8, 25.1.5, 27.5.1, 29.1.1, 29.1.2, 29.1.3, 29.1.4
 (510), (511) **29** jadalne oleje i tłuszcze.

(111) **194792** (220) 2005 07 12 (210) 297700
 (151) 2007 07 27 (441) 2005 10 17
 (732) „CLASSEN-POL” Spółka Akcyjna, Zwonowice, PL.
 (540)



Kolor znaku: niebieski, biały, zielony
 (531) 5.3.11, 24.17.1, 26.11.1, 27.5.1, 29.1.3, 29.1.4, 29.1.6
 (510), (511) **06** drzwi i okna metalowe, metalowy osprzęt do drzwi, **19** parkiet, drewno konstrukcyjne, drewno obrobione, drewno klejone, listwy klejone i okleinowe, płyty ściennie, deski podłogowe, płyty podłogowe niemetalowe, parapety, płyty meblowe, listwy wykoń-

zeniowe, **20** drzwi i okna niemetalowe, ościeżnice, drzwi meblowe, błaty, niemetalowy osprzęt do drzwi, galanteria drewniana.

(111) **194793** (220) 2005 07 12 (210) 297715
 (151) 2007 08 14 (441) 2005 10 17
 (732) MEDIVET Trojanek - Szerement Spółka Jawna, Śrem, PL.
 (540) FEN-MED
 (510), (511) **05** leki.

(111) **194794** (220) 2005 07 12 (210) 297716
 (151) 2007 08 14 (441) 2005 10 17
 (732) MEDIVET Trojanek - Szerement Spółka Jawna, Śrem, PL.
 (540) FLUMED
 (510), (511) **05** leki.

(111) **194795** (220) 2005 07 12 (210) 297719
 (151) 2007 08 14 (441) 2005 10 17
 (732) MEDIVET Trojanek - Szerement Spółka Jawna, Śrem, PL.
 (540) GENTAMED
 (510), (511) **05** leki.

(111) **194796** (220) 2005 07 14 (210) 297799
 (151) 2007 09 21 (441) 2005 10 17
 (732) KRAJOWA AGENCJA POSZANOWANIA ENERGII S.A.,
 Warszawa, PL.
 (540)



Kolor znaku: czerwony, czarny
 (531) 27.5.1, 27.5.19, 29.1.12
 (510), (511) **35** promowanie efektywności energetycznej, usługi konsultingowe dla zakładów przemysłowych, **41** szkolenia dla audytorów energetycznych, organizacja seminariów i konferencji, publikowanie materiałów na temat efektywności energetycznej we wszystkich mediach, **42** oznaczenie urządzeń energooszczędnych - wydawanie atestów oraz certyfikatów potwierdzających energooszczędny charakter urządzeń energetycznych, wykonywanie audytów energetycznych - ocena energochłonności urządzeń i linii technologicznych i sposobu ich eksploatacji.

(111) **194797** (220) 2005 07 15 (210) 297860
 (151) 2007 07 26 (441) 2005 10 17
 (732) TVN Spółka Akcyjna, Warszawa, PL.
 (540) Łoża prasowa

(510), (511) **03** środki myjące, czyszczące, piorące i wybielające, kosmetyki, wyroby perfumeryjne, środki do pielęgnacji włosów, środki do czyszczenia zębów, **09** urządzenia i przyrządy do nagrywania, transmisji i reprodukcji dźwięku, obrazu programy telewizyjne, filmy, audycje radiowe utrwalone w formie zapisanej taśmy filmowej, taśmy video, taśmy magnetycznej, dysków optycznych w wersji przystosowanej do odtwarzania w komputerach multimedialnych, zapisane nośniki obrazu, dźwięku i informacji, automaty sprzedające i mechanizmy do urządzeń uruchamianych przez wrzucenie monety lub żetonu, maszyny liczące, sprzęt przetwarzający dane, komputery, gry komputerowe, **16** papier, karton i wyroby z tych materiałów nie ujęte w innych klasach, druki akcydensowe, kalendarze, foldery, prospekty afisze, plakaty, fotografie, nalepki, publikacje drukowane, czasopisma, książki, broszury, materiały piśmienne, papeterie, torby do pakowania z papieru i tworzyw sztucznych, materiały szkoleniowe i instruktażowe (z wyjątkiem aparatów), **25** odzież, odzież sportowa, obuwie, nakrycia głowy, **28** gry, zabawki i sprzęt sportowy ujęte w tej klasie, gry elektroniczne inne niż komputerowe, ozdoby choinkowe, karty do gry, **35** usługi w zakresie reklamy: organizacja i prowadzenie kampanii reklamowych, wynajem i sprzedaż miejsca i czasu na cele reklamowe w środkach masowego przekazu, usługi produkcji audy-

cji i filmów reklamowych dla radia, telewizji, filmu, internetu, usługi w zakresie dystrybucji i doręczania prospektów i próbek reklamowych, organizacji pokazów i wystaw, usługi badania opinii publicznej, badania rynku mediów i reklamy, usługi prowadzenia sklepu i/lub hurtowni wielobranżowej w zakresie towarów powszechnego użytku: odzieży, obuwia, wyrobów papierniczych, kosmetyków, chemii gospodarczej, książek, czasopism, gazet, sprzętów gospodarstwa domowego, mebli, wyposażenia wnętrz, prowadzenie sklepu internetowego umożliwiającego dokonywanie zakupów za pośrednictwem sieci teleinformatycznej, internetu, **38** usługi agencji informacyjnej: zbieranie i rozpowszechnianie informacji, usługi rozpowszechniania programów telewizyjnych, reportaży, filmów dokumentalnych i fabularnych, widowisk rozrywkowych i sportowych, programów informacyjnych, usługi: emisji telewizyjnej i radiowej, obsługi przekazu dźwięku i obrazu, obsługi przekazu cyfrowego, organizowania systemów transmisyjnych dźwięku, obrazu i sygnału cyfrowego, rozpowszechniania programów i informacji za pośrednictwem sieci informatycznych - internetu, sieci teleinformatycznych i przekazu satelitarnego, organizacja audycji z interaktywnym udziałem widzów, **41** usługi rozrywki i nauczania: organizacja rozrywkowych widowisk telewizyjnych, audycji radiowych, produkcja filmów dokumentalnych, reportaży, programów telewizyjnych, organizacji teleturniejów i konkursów, organizacji i prowadzenia teleturniejów i konkursów z interaktywnym udziałem widzów i słuchaczy w czasie realnym, organizacji nauczania, nauczanie korespondencyjne zgodnie z zapotrzebowaniem uczestników, usługi wynajmowania studia nagraniowego, filmowego, organizacji i produkcji nagrań filmowych, dźwiękowych, usługi organizacji imprez artystycznych, estradowych, sportowych, rekreacyjnych, usługi obsługi technicznej i menedżerskiej produkcji telewizyjnej i filmowej, usługi wynajmu dekoracji, kostiumów i rekwizytów, oraz pomieszczeń do celów rozrywkowych, sprzętu telewizyjnego, radiowego, filmowego, kinematograficznego, usługi wydawnicze: publikowanie książek i innych materiałów drukowanych, udostępnianie tych publikacji za pośrednictwem internetu, organizowanie konkursów piękności, zabaw, zawodów sportowych, prowadzenie parków rozrywki, **42** usługi administrowania prawami własności intelektualnej, udzielania licencji i pośrednictwa w obrocie prawami własności intelektualnej, opracowywanie i wdrażanie oprogramowania komputerowego, oprogramowanie komputerowe, usługi prowadzenia badań w dziedzinie usług medialnych, prognozy pogody.

(111) **194798** (220) 2005 07 18 (210) 297942
 (151) 2007 08 27 (441) 2005 10 31
 (732) HERTZ Systems Ltd Spółka z o.o., Zielona Góra, PL.
 (540)

HERTZ
 SYSTEMS

Kolor znaku: czarny, szary, żółty

(531) 27.5.1, 29.1.13
 (510), (511) **09** urządzenia ostrzegawcze antywłamaniowe, **12** urządzenia antywłamaniowe do pojazdów, **37** montaż i naprawa instalacji alarmowych przeciwpożarowych, instalowanie i naprawy alarmów przeciwłamaniowych, **42** opracowywanie projektów technicznych dotyczących systemów zabezpieczeń, **45** agencje detektywistyczne, ochrona cywilna, monitoring systemów bezpieczeństwa i antywłamaniowych, nadzór nocny (ochrona), ochrona osobista, ochrona osobista (eskorta).

(111) **194799** (220) 2005 07 18 (210) 297957
 (151) 2007 08 28 (441) 2005 10 31
 (732) MEDIVET TROJANEK - SZEREMENT Spółka Jawna, Śrem, PL.
 (540) MEDOXIL
 (510), (511) **05** leki.

(111) **194800** (220) 2005 07 25 (210) 298182
 (151) 2007 09 04 (441) 2005 10 31
 (732) Krzysztof Polkowski, Warszawa, PL.
 (540) Science-Pharma
 (510), (511) **05** leki, **35** wyselekcjonowanie, z myślą o osobach trzecich, produktów leczniczych i preparatów farmaceutycznych (bez

uwzględnienia transportu) tak by umożliwić konsumentom obejrzenie i dokonanie zakupu w dobrych warunkach, **42** doradztwo specjalistyczne w zakresie dokumentacji rejestracyjnej dla produktów leczniczych, opracowywanie tej dokumentacji, pośrednictwo oraz prowadzenie spraw z zakresu rejestracji produktów leczniczych.

(111) **194801** (220) 2003 09 25 (210) 270372
 (151) 2007 07 09 (441) 2004 04 05
 (732) VICTORIA CYMES Sp. z o.o., Wałcz, PL.
 (540)



Kolor znaku: złoty, czerwony, zielony, bordowy, czarny

(531) 5.3.11, 5.7.8, 25.1.15, 26.1.1, 26.11.3, 27.5.1, 29.1.15
 (510), (511) **32** syropy, syropy zagęszczane, zaprawy do napojów.

(111) **194802** (220) 2003 11 20 (210) 272837
 (151) 2007 07 27 (441) 2004 04 19
 (732) TIK-SOFT Spółka z o.o., Warszawa, PL.
 (540)

TIK-SOFT

(531) 27.5.1
 (510), (511) **09** komputery, programy komputerowe, peryferyjny sprzęt komputerowy, **42** usługi w zakresie: analiz, doradztwa, projektowania oprogramowania i projektowania sprzętu komputerowego oraz systemów komputerowych, obsługi i tworzenia baz danych, przetwarzania danych, wypożyczania programów komputerowych i sprzętu komputerowego.

(111) **194803** (220) 2004 12 08 (210) 288582
 (151) 2007 07 10 (441) 2005 03 21
 (732) AMICA WRONKI Spółka Akcyjna, Wronki, PL.
 (540) Amica - to rozumiem

(510), (511) **07** pralki automatyczne, zmywarki naczyń, roboty kuchenne, odkurzacze elektryczne, pralko-suszarki, **09** dyski komputerowe, magnetyczne, optyczne, dyskiety, filmy animowane, komputery, latarki optyczne, lornetki, magnetofony, przeźroczka, taśmy wideo, **11** kuchnie mikrofalowe, kuchnie i kuchenki gazowe, piekarniki elektryczne, okapy nadkuchenne, zapalniczki do gazu, elektryczne, ceramiczne płyty grzejne, lodówki, zamrażarki, ekspresy do kawy, frytownice elektryczne, aparatura do czyszczenia powietrza, urządzenia do odpylania, opiekacze do chleba, pojemniki chłodnicze, różna, szybkowary, aparaty i urządzenia do uzdatniania wody, aparaty do klimatyzacji pomieszczeń, maszyny i urządzenia do produkcji lodu, suszarki do bielizny i rąk, zlewozmywaki, ogrzewacze wody, filtry do okapów, rury maskujące okapy, rury wylotowe do okapów, **14** breloczki (biżuteria), bransoletki (biżuteria), amulety (biżuteria), figurki z metali szlachetnych, medale, spinki do mankietów z metali szlachetnych, szpilki ozdobne z metali szlachetnych, zapinki do krawatów z metali szlachetnych, **16** torby na zakupy z papieru i z tworzyw sztucznych, **18** parasolki, pasy skórzane, portfele, portmonetki, walizy, **20** meble kuchenne, stojaki do butelek, pojemniki niemetalowe, półki, stojaki do talerzy, bufety, stoliczki na kółkach, dozowniki ręczników niemetalowe, **21** garnki kuchenne, lodówki przenośne nienielektryczne, pojemniki do lodu, dozowniki mydła, dozowniki pa-

pieru toaletowego, ekspresy do kawy nieelektryczne, odkurzacze nieelektryczne, butelki, dzbany, figurki z porcelany, terakoty, szkła, zastawy stołowe, korkociągi, kubki, kufle, talerze papierowe, **24** pledy, ręczniki, serwetki tekstylne, sztandary, **25** czapki, berety, bluzki, bluzy, buty, getry, kapelusze, kąpielówki, koszule męskie, krawaty, marynarki, paski, piżamy, pulowery, rękawice, skarpetki, spodnie, spodnie, sukienki, swetry, szale, szelki, szlafroki, ubrania wierzchnie ze skóry, dżinsu i materiałów tekstylnych ogólnie, **28** deskorolki, gry towarzyskie, kołowrotki wędkarskie, narty, piłki do gry, rakiety do gry, sanki, szachownice, torby dla narciarzy, torby na sprzęt do krykieta, zabawki, **29** kukurydza prażona, chrupki owocowe i ziemniaczane, napoje mleczne, **30** ciastka, ciasta, cukierki, czekolada, lody, pizza, **32** piwo, napoje bezalkoholowe, soki owocowe i warzywne, woda, **33** napoje alkoholowe, **34** papierosy, zapalniczki, zapalki, popielniczki, fajki.

(111) **194804** (220) 2005 06 27 (210) 297040
(151) 2007 07 05 (441) 2005 10 03
(732) Maria Andrzej Faliński, Chotomów, PL.
(540) DUCH BIAŁOWIESKI

(510), (511) **25** odzież, obuwie, nakrycia głowy, **29** mięso, ryby, drób, dziczyzna, ekstrakty mięsne, konserwowane, suszone i gotowane: owoce, warzywa, runo leśne, galaretki, dżemy, kompoty, jaja, mleko, produkty mleczne, oleje i tłuszcze jadalne, **31** świeże runo leśne, świeże owoce, zioła, **32** napoje bezalkoholowe, wody mineralne i stołowe, gazowane i niegazowane, soki i napoje owocowe i ziołowe, syropy owocowe, koncentraty smakowo-zapachowe do produkcji napojów, **33** napoje alkoholowe, **41** działalność edukacyjna, szkoleniowa, rozrywkowa i muzealna, organizacja imprez sportowych i rozrywkowych, organizacja kształcenia praktycznego, organizowanie i prowadzenie konferencji, kongresów, seminariów, sympozjów, zjazdów, pracowni, warsztatów i plenerów artystycznych, wystaw, spektakli, konkursów i festiwali, organizacja wypoczynku, **43** hotele, motele, pensjonaty, domy turystyczne, udostępnianie terenów kempingowych i biwakowych, restauracje, kawiarnie, kafeterie, bary, catering.

(111) **194805** (220) 2005 07 12 (210) 297695
(151) 2007 07 10 (441) 2005 10 17
(732) Przedsiębiorstwo Produkcyjno-Handlowo-Usługowe „PIM” Spółka z o.o., Brzeg, PL.
(540)



Kolor znaku: biały, czarny, czerwony, żółty
(531) 7.1.11, 25.7.20, 26.1.2, 26.1.4, 27.5.1, 29.1.1, 29.1.2, 29.1.6
(510), (511) **29** wyroby garmazeryjne - flaki.

(111) **194806** (220) 2005 07 18 (210) 297919
(151) 2007 07 18 (441) 2005 10 31
(732) „KALISZANKA” Spółka z o.o., Kalisz, PL.
(540)



Kolor znaku: beżowy, biały, czerwony, brązowy
(531) 5.7.2, 8.1.19, 19.1.8, 27.5.1, 29.1.13
(510), (511) **30** wyroby ciastkarskie.

(111) **194807** (220) 2005 07 27 (210) 298314
(151) 2007 08 23 (441) 2005 10 31

(732) MEDIVET TROJANEK - SZEREMENT Spółka Jawna, Śrem, PL.
(540) TYLMED
(510), (511) **05** leki.

(111) **194808** (220) 2005 07 27 (210) 298315
(151) 2007 08 23 (441) 2005 10 31
(732) MEDIVET TROJANEK - SZEREMENT Spółka Jawna, Śrem, PL.
(540) LINCOMED
(510), (511) **05** leki.

(111) **194809** (220) 2005 07 27 (210) 298316
(151) 2007 08 23 (441) 2005 10 31
(732) MEDIVET TROJANEK - SZEREMENT Spółka Jawna, Śrem, PL.
(540) PENMED
(510), (511) **05** leki.

(111) **194810** (220) 2005 07 29 (210) 298419
(151) 2007 07 05 (441) 2005 10 31
(732) Południowy Koncern Węglowy Spółka Akcyjna, Jaworzno, PL.
(540)



Kolor znaku: czarny, zielony, żółty
(531) 1.15.3, 7.11.25, 26.1.2, 29.1.13
(510), (511) **04** węgiel kamienny, brykiety węglowe, paliwa gazowe, ropa naftowa, gaz ziemny, pozostałe paliwa kopalne oraz ich pochodne zawarte w klasie 4, **07** maszyny i urządzenia przemysłowe, w tym górnicze, **37** usługi serwisowe i remontowe w zakresie maszyn i urządzeń, w tym górniczych, **39** dystrybucja energii, w tym energii elektrycznej i cieplnej, dystrybucja paliw gazowych i ciekłych w systemie sieciowym, usługi związane z dystrybucją i zaopatrywaniem w wodę, usługi transportowe, w tym samochodowy i kolejowy transport węgla oraz innych materiałów, **40** wytwarzanie energii, w tym energii elektrycznej i cieplnej, usługi związane z poborem i uzdatnianiem wody, **42** usługi związane z wdrażaniem postępu technicznego, usługi związane z ochroną środowiska, w tym konsultacje, badania, opinie, analizy, projektowanie, doradztwo, usługi z zakresu badań technicznych oraz ekspertyz inżynierskich, wykonywanie projektów i opinii technicznych, doradztwo techniczne.

(111) **194811** (220) 2005 07 29 (210) 298421
(151) 2007 07 05 (441) 2005 10 31
(732) Południowy Koncern Węglowy Spółka Akcyjna, Jaworzno, PL.
(540)



Kolor znaku: czarny, zielony, żółty
(531) 1.15.3, 7.11.25, 26.1.2, 27.5.1, 29.1.13
(510), (511) **04** węgiel kamienny, brykiety węglowe, paliwa gazowe, ropa naftowa, gaz ziemny, pozostałe paliwa kopalne oraz ich pochodne zawarte w klasie 4, **07** maszyny i urządzenia przemysłowe, w tym górnicze, **37** usługi serwisowe i remontowe w zakresie maszyn i urządzeń, w tym górniczych, **39** dystrybucja energii, w tym energii elektrycznej i cieplnej, dystrybucja paliw gazowych i ciekłych w systemie sieciowym, usługi związane z dystrybucją i zaopatrywaniem w wodę, usługi transportowe, w tym samochodowy i kolejowy transport węgla oraz innych materiałów, **40** wytwarzanie energii, w tym energii elektrycznej i cieplnej, usługi związane z poborem i uzdatnianiem wody, **42** usługi związane z wdrażaniem postępu technicznego, usługi związane z ochroną środowiska, w tym konsultacje, badania, opinie, analizy, projektowanie, doradztwo, usługi z zakresu badań technicznych oraz ekspertyz inżynierskich, wykonywanie projektów i opinii technicznych, doradztwo techniczne.

(111) **194812** (220) 2005 08 01 (210) 298476
 (151) 2007 06 22 (441) 2005 11 14
 (732) Zygmunt Staniak, Leszno, PL.
 (540) Jean Pierre Pascal
 (510), (511) **25** odzież, **35** prowadzenie sklepów i hurtowni z odzieżą.

(111) **194813** (220) 2005 08 04 (210) 298602
 (151) 2007 07 03 (441) 2005 11 14
 (732) KREISEL - Technika Budowlana Spółka z o.o., Poznań, PL.
 (540)

AQUASZCZEL

Kolor znaku: jasnoniebieski, ciemnoniebieski

(531) 27.5.1, 29.1.4
 (510), (511) **01** środki wodouszczelniające do murów, podłóg, stropów, tarasów, basenów i innych konstrukcji budowlanych, **19** zaprawy budowlane.

(111) **194814** (220) 2005 08 05 (210) 298675
 (151) 2007 07 09 (441) 2005 11 14
 (732) POLKOMTEL S.A., Warszawa, PL.
 (540)

iPlus

(531) 24.17.5, 27.5.1
 (510), (511) **09** aparaty, przewody i słuchawki telefoniczne, automaty sprzedające i mechanizmy do urządzeń uruchamianych przez wrzucenie monety lub żetonu, kasy rejestrujące, komputery i sprzęt przetwarzający dane, magnetyczne nośniki danych, modemy komputerowe, modemy komputerowe w standardzie PCMCIA, modemy komputerowe zewnętrzne USB, karty modemowe, karty PC, urządzenia i części urządzeń służących do bezprzewodowego dostępu do sieci komputerowych, w tym internetu, maszyny liczące, płyty (dyski) z nagraniami, urządzenia do gaszenia ognia, urządzenia do nagrywania, transmisji, reprodukcji danych, dźwięku lub obrazu, urządzenia i przyrządy naukowe, żeglarskie, geodezyjne, elektryczne, kinematograficzne, optyczne, wagowe, pomiarowe, sygnalizacyjne, kontrolne, do ratowania życia, do celów dydaktycznych, **35** usługi polegające na: rejestrowaniu, sporządzaniu odpisów, składzie, kompilacji, transmisji, transkrypcji, systematyzacji pisemnych informacji (komunikatów) oraz rejestrowaniu a także wykorzystaniu lub kompilacji danych matematycznych lub statystycznych oraz zarządzaniu zbiorami informatycznymi, usługi w zakresie: reklamy i działalności informacyjnej, badania rynku, organizacji wystaw lub targów handlowych i reklamowych, pośrednictwa w zawieraniu umów kupna-sprzedaży poprzez telefon i internet, usługi w zakresie telefonicznego udzielania informacji o produktach i usługach, zgrupowanie na rzecz osób trzecich towarów: apaszki jedwabne, antystresery, baloniki, bandanki, bariery, bezrękawniki, bloczki post-it, bluzy, bombki, breloczki, chorągiewki, clipboardy, czapki, daszki, długopisy, elektroniczne urządzenia do tłumaczeń językowych, elektroniczne urządzenia ze słownikiem, etui skórzane na długopisy, etui skórzane na wizytówki, fido-dido, flagi, galanteria odzieżo-wadamska i męska, galanteria skórzana, galanteria papierowa, joja, kalendarze, kalkulatory, kapelusze, karafki, konstrukcje dmuchane i balony, kosmetyczki, kosmetyki, koszulki polo, krawaty, krzeselka, kubki, kurtki, latawce, linijki, maskotki, materiały biurowe i szkolne, medale, pudełka, naklejki i nalepki, notesy, obrusy, odtwarzacze płyt kompaktowych i kaset, ołówki, opakowania na napoje, organizery, otwieracze do butelek, pałeczki chińskie, papiery pakowe, parasole, parasolki, parawany, para jedwabne, piłki, piórniki, plecaki, płotki, podkładki pod kubki, kieliszki i szklanki, podkładki pod mysz, pokrowce na telefony, pompony, portfele, postery, potykacze, radio-odbiorniki, rękawiczki, ręczniki, sakwy rowerowe, sakwy podróżne, samochodowe osłony przeciwsłoneczne, siatki, skrobaczki do szyb, słodycze, standy, stroje dla personelu, szale, szaliki, świece, tablice, teczki skórzane, terkotki, termosy, tłumacze polsko-angielskie, torby i torebki, torciki, trąbki, t-shirty, wizytowniki, wody perfumowane i perfumy, worki żeglarskie, wyroby ze szkła i porcelany, zabawki,

zegary ścienne, zegarki, znaczki z logo, modemy komputerowe, modemy komputerowe w standardzie PCMCIA, modemy komputerowe zewnętrzne USB, karty modemowe, karty PC, urządzenia i części urządzeń służących do bezprzewodowego dostępu do sieci komputerowych, w tym internetu, pozwalające nabywcy wygodnie oglądać i kupować te towary: w sklepie, w hurtowni, z katalogu różnych artykułów, na stronie internetowej, za pośrednictwem usługi elektronicznej, za pośrednictwem systemu telezakupów, wykorzystując zamówienie korespondencyjne, używając środków telekomunikacji, **36** usługi w zakresie: pośrednictwa w zawieraniu umów ubezpieczeniowych poprzez telefon i internet, sprawdzania stanu konta poprzez telefon i internet, **38** usługi w zakresie: rozpowszechniania systemów przekazywania dźwięku i obrazu w łączności radiofonicznej, telegraficznej, telefonicznej, telefonii komórkowej, telefaksowej, w systemie cyfrowym, usługi w zakresie łączności: radiofonicznej, telegraficznej, telefonicznej, telefonii komórkowej i poprzez internet, telefaksowej, ustalania taryf i opłat, obsługi satelitów i przekazów satelitarnych, organizowania systemów transmisyjnych, przesyłania dźwięku, obrazu i sms-ów, usługi w zakresie: poczty elektronicznej, zleceń przywoławczych z zastosowaniem radia, telefonu lub innych środków komunikacji elektronicznej, usługi w zakresie prowadzenia: stacji radiowych, telewizyjnych oraz transmitowania dźwięku i obrazu, usługi w zakresie zbierania i przekazywania aktualności informacyjnych z wykorzystaniem: multimediiów, urządzeń telekomunikacyjnych, usługi w zakresie wypożyczania telefonów, modemów i innych urządzeń telekomunikacyjnych, elektroniczny serwis informacji typu on-line polegający na tworzeniu, prowadzeniu baz danych i udostępnianiu informacji z możliwością elektronicznego przyjmowania i przekazywania wiadomości, usługi umożliwiające komunikację pomiędzy użytkownikiem a siecią komputerową, w tym internet, usługi w zakresie dostępu do sieci komputerowych, w szczególności internetu, w tym w sposób mobilny i bezprzewodowy, usługi w zakresie bezprzewodowego dostępu do sieci komputerowych, w tym internetu, usługi w zakresie telefonicznego udzielania informacji o wydarzeniach, obsługa klientów przy wykorzystaniu sieci internet umożliwiająca dostarczanie klientom informacji oraz otrzymywanie informacji od klientów, usługi telekomunikacyjne, a także usługi telekomunikacyjne on-line polegające na umożliwieniu: zlecenia usług, świadczenia usług, zawierania umów, umów pośrednictwa, umów ubezpieczeniowych, umów kupna-sprzedaży, umów kredytowych, umów bankowych oraz otwierania rachunków bankowych, dokonywania operacji bankowych, dostępu do konta bankowego, wykonywania umów, **41** usługi w zakresie nauczania poprzez telefon, Internet, radio i telewizję.

(111) **194815** (220) 2005 08 05 (210) 298676
 (151) 2007 07 09 (441) 2005 11 14
 (732) POLKOMTEL S.A., Warszawa, PL.
 (540) iplus

(510), (511) **09** aparaty, przewody i słuchawki telefoniczne, automaty sprzedające i mechanizmy do urządzeń uruchamianych przez wrzucenie monety lub żetonu, kasy rejestrujące, komputery i sprzęt przetwarzający dane, magnetyczne nośniki danych, modemy komputerowe, modemy komputerowe w standardzie PCMCIA, modemy komputerowe zewnętrzne USB, karty modemowe, karty PC, urządzenia i części urządzeń służących do bezprzewodowego dostępu do sieci komputerowych, w tym internetu, maszyny liczące, płyty (dyski) z nagraniami, urządzenia do gaszenia ognia, urządzenia do nagrywania, transmisji, reprodukcji danych, dźwięku lub obrazu, urządzenia i przyrządy naukowe, żeglarskie, geodezyjne, elektryczne, kinematograficzne, optyczne, wagowe, pomiarowe, sygnalizacyjne, kontrolne, do ratowania życia, do celów dydaktycznych, **35** usługi polegające na: rejestrowaniu, sporządzaniu odpisów, składzie, kompilacji, transmisji, transkrypcji, systematyzacji pisemnych informacji (komunikatów) oraz rejestrowaniu a także wykorzystaniu lub kompilacji danych matematycznych lub statystycznych oraz zarządzaniu zbiorami informatycznymi, usługi w zakresie: reklamy i działalności informacyjnej, badania rynku, organizacji wystaw lub targów handlowych i reklamowych, pośrednictwa w zawieraniu umów kupna-sprzedaży poprzez telefon i internet, usługi w zakresie telefonicznego udzielania informacji o produktach i usługach, zgrupowanie na rzecz osób trzecich towarów: apaszki jedwabne, antystresery, baloniki, bandanki, bariery, bezrękawniki, bloczki post-it, bluzy, bombki, breloczki, chorągiewki, clipboardy, czapki, dasz-

ki, długopisy, elektroniczne urządzenia do tłumaczeń językowych, elektroniczne urządzenia ze słownikiem, etui skórzane na długopisy, etui skórzane na wizytówki, fido-dido, flagi, galanteria odzieżowa damska i męska, galanteria skórzana, galanteria papierowa, joja, kalendarze, kalkulatory, kapelusze, karafki, konstrukcje dmuchane i balony, kosmetyczki, kosmetyki, koszulki polo, krawaty, krzeselka, kubki, kurtki, latawce, linijki, maskotki, materiały biurowe i szkolne, medale, pudełka, naklejki i nalepki, notesy, obrusy, odtwarzacze płyt kompaktowych i kaset, ołówki, opakowania na napoje, organizery, otwieracze do butelek, pałeczki chińskie, papiery pakowe, parasole, parasolki, parawany, para jedwabne, piłki, piórniki, plecaki, płotki, podkładki pod kubki, kieliszki i szklanki, podkładki pod mysz, pokrowce na telefony, pompony, portfele, postery, potykacze, radioodbiorniki, rękawiczki, ręczniki, sakwy rowerowe, sakwy podróżne, samochodowe osłony przeciwsłoneczne, siatki, skrobaczki do szyb, słodycze, standy, stroje dla personelu, szale, szaliki, świece, tablice, teczki skórzane, terkotki, termosy, tłumacze polsko-angielskie, torby i torebki, torciki, trąbki, t-shirty, wizytowniki, wody perfumowane i perfumy, worki żeglarskie, wyroby ze szkła i porcelany, zabawki, zegary ściennie, zegarki, znaczki z logo, modemy komputerowe, modemy komputerowe w standardzie PCMCIA, modemy komputerowe zewnętrzne USB, karty modemowe, karty PC, urządzenia i części urządzeń służących do bezprzewodowego dostępu do sieci komputerowych, w tym internetu, pozwalające nabywcy wygodnie oglądać i kupować te towary: w sklepie, w hurtowni, z katalogu różnych artykułów, na stronie internetowej, za pośrednictwem usługi elektronicznej, za pośrednictwem systemu telezakupów, wykorzystując zamówienie korespondencyjne, używając środków telekomunikacji, **36** usługi w zakresie: pośrednictwa w zawieraniu umów ubezpieczeniowych poprzez telefon i internet, sprawdzania stanu konta poprzez telefon i internet, **38** usługi w zakresie: rozpowszechniania systemów przekazywania dźwięku i obrazu w łączności radiofonicznej, telegraficznej, telefonicznej, telefonii komórkowej, telefaksowej, w systemie cyfrowym, usługi w zakresie łączności: radiofonicznej, telegraficznej, telefonicznej, telefonii komórkowej i poprzez internet, telefaksowej, ustalania taryf i opłat, obsługi satelitów i przekazów satelitarnych, organizowania systemów transmisyjnych, przesyłania dźwięku, obrazu i sms-ów, usługi w zakresie: poczty elektronicznej, zleceń przywoławczych z zastosowaniem radia, telefonu lub innych środków komunikacji elektronicznej, usługi w zakresie prowadzenia: stacji radiowych, telewizyjnych oraz transmitowania dźwięku i obrazu, usługi w zakresie zbierania i przekazywania aktualności informacyjnych z wykorzystaniem: multimediiów, urządzeń telekomunikacyjnych, usługi w zakresie wypożyczania telefonów, modemów i innych urządzeń telekomunikacyjnych, elektroniczny serwis informacji typu on-line polegający na tworzeniu, prowadzeniu baz danych i udostępnianiu informacji z możliwością elektronicznego przyjmowania i przekazywania wiadomości, usługi umożliwiające komunikację pomiędzy użytkownikiem a siecią komputerową, w tym internet, usługi w zakresie dostępu do sieci komputerowych, w szczególności internetu, w tym w sposób mobilny i bezprzewodowy, usługi w zakresie bezprzewodowego dostępu do sieci komputerowych, w tym internetu, usługi w zakresie telefonicznego udzielania informacji o wydarzeniach, obsługa klientów przy wykorzystaniu sieci internet umożliwiająca dostarczanie klientom informacji oraz otrzymywanie informacji od klientów, usługi telekomunikacyjne, a także usługi telekomunikacyjne on-line polegające na umożliwieniu: zlecenia usług, świadczenia usług, zawierania umów, umów pośrednictwa, umów ubezpieczeniowych, umów kupna-sprzedaży, umów kredytowych, umów bankowych oraz otwierania rachunków bankowych, dokonywania operacji bankowych, dostępu do konta bankowego, wykonywania umów, **41** usługi w zakresie nauczania poprzez telefon, Internet, radio i telewizję.

(111) 194816 (220) 2005 08 05 (210) 298677
 (151) 2007 07 09 (441) 2005 11 14
 (732) POLKOMTEL S.A., Warszawa, PL.
 (540)

iPlus

(531) 27.5.1
 (510), (511) **09** aparaty, przewody i słuchawki telefoniczne, automaty sprzedające i mechanizmy do urządzeń uruchamianych przez

wrzucenie monety lub żetonu, kasy rejestrujące, komputery i sprzęt przetwarzający dane, magnetyczne nośniki danych, modemy komputerowe, modemy komputerowe w standardzie PCMCIA, modemy komputerowe zewnętrzne USB, karty modemowe, karty PC, urządzenia i części urządzeń służących do bezprzewodowego dostępu do sieci komputerowych, w tym internetu, maszyny liczące, płyty (dyski) z nagraniami, urządzenia do gaszenia ognia, urządzenia do nagrywania, transmisji, reprodukcji danych, dźwięku lub obrazu, urządzenia i przyrządy naukowe, żeglarskie, geodezyjne, elektryczne, kinematograficzne, optyczne, wagowe, pomiarowe, sygnalizacyjne, kontrolne, do ratowania życia, do celów dydaktycznych, **35** usługi polegające na: rejestrowaniu, sporządzaniu odpisów, składzie, kompilacji, transmisji, transkrypcji, systematyzacji pisemnych informacji (komunikatów) oraz rejestrowaniu a także wykorzystaniu lub kompilacji danych matematycznych lub statystycznych oraz zarządzaniu zbiorami informatycznymi, usługi w zakresie: reklamy i działalności informacyjnej, badania rynku, organizacji wystaw lub targów handlowych i reklamowych, pośrednictwa w zawieraniu umów kupna-sprzedaży poprzez telefon i internet, usługi w zakresie telefonicznego udzielania informacji o produktach i usługach, zgrupowanie na rzecz osób trzecich towarów: apaszki jedwabne, antystresery, baloniki, bandanki, bariery, bezrękawniki, bloczki post-it, bluzy, bombki, breloczki, chorągiewki, clipboardy, czapki, daszki, długopisy, elektroniczne urządzenia do tłumaczeń językowych, elektroniczne urządzenia ze słownikiem, etui skórzane na długopisy, etui skórzane na wizytówki, fido-dido, flagi, galanteria odzieżowa damska i męska, galanteria skórzana, galanteria papierowa, joja, kalendarze, kalkulatory, kapelusze, karafki, konstrukcje dmuchane i balony, kosmetyczki, kosmetyki, koszulki polo, krawaty, krzeselka, kubki, kurtki, latawce, linijki, maskotki, materiały biurowe i szkolne, medale, pudełka, naklejki i nalepki, notesy, obrusy, odtwarzacze płyt kompaktowych i kaset, ołówki, opakowania na napoje, organizery, otwieracze do butelek, pałeczki chińskie, papiery pakowe, parasole, parasolki, parawany, para jedwabne, piłki, piórniki, plecaki, płotki, podkładki pod kubki, kieliszki i szklanki, podkładki pod mysz, pokrowce na telefony, pompony, portfele, postery, potykacze, radioodbiorniki, rękawiczki, ręczniki, sakwy rowerowe, sakwy podróżne, samochodowe osłony przeciwsłoneczne, siatki, skrobaczki do szyb, słodycze, standy, stroje dla personelu, szale, szaliki, świece, tablice, teczki skórzane, terkotki, termosy, tłumacze polsko-angielskie, torby i torebki, torciki, trąbki, t-shirty, wizytowniki, wody perfumowane i perfumy, worki żeglarskie, wyroby ze szkła i porcelany, zabawki, zegary ściennie, zegarki, znaczki z logo, modemy komputerowe, modemy komputerowe w standardzie PCMCIA, modemy komputerowe zewnętrzne USB, karty modemowe, karty PC, urządzenia i części urządzeń służących do bezprzewodowego dostępu do sieci komputerowych, w tym internetu, pozwalające nabywcy wygodnie oglądać i kupować te towary: w sklepie, w hurtowni, z katalogu różnych artykułów, na stronie internetowej, za pośrednictwem usługi elektronicznej, za pośrednictwem systemu telezakupów, wykorzystując zamówienie korespondencyjne, używając środków telekomunikacji, **36** usługi w zakresie: pośrednictwa w zawieraniu umów ubezpieczeniowych poprzez telefon i internet, sprawdzania stanu konta poprzez telefon i internet, **38** usługi w zakresie: rozpowszechniania systemów przekazywania dźwięku i obrazu w łączności radiofonicznej, telegraficznej, telefonicznej, telefonii komórkowej, telefaksowej, w systemie cyfrowym, usługi w zakresie łączności: radiofonicznej, telegraficznej, telefonicznej, telefonii komórkowej i poprzez internet, telefaksowej, ustalania taryf i opłat, obsługi satelitów i przekazów satelitarnych, organizowania systemów transmisyjnych, przesyłania dźwięku, obrazu i sms-ów, usługi w zakresie: poczty elektronicznej, zleceń przywoławczych z zastosowaniem radia, telefonu lub innych środków komunikacji elektronicznej, usługi w zakresie prowadzenia: stacji radiowych, telewizyjnych oraz transmitowania dźwięku i obrazu, usługi w zakresie zbierania i przekazywania aktualności informacyjnych z wykorzystaniem: multimediiów, urządzeń telekomunikacyjnych, usługi w zakresie wypożyczania telefonów, modemów i innych urządzeń telekomunikacyjnych, elektroniczny serwis informacji typu on-line polegający na tworzeniu, prowadzeniu baz danych i udostępnianiu informacji z możliwością elektronicznego przyjmowania i przekazywania wiadomości, usługi umożliwiające komunikację pomiędzy użytkownikiem a siecią komputerową, w tym internet, usługi w zakresie dostępu do sieci komputerowych, w szczególności internetu, w tym w sposób mobilny i bezprzewodowy, usługi w zakresie bezprzewodowego dostępu do sieci kompute-

rowych, w tym internetu, usługi w zakresie telefonicznego udzielania informacji o wydarzeniach, obsługa klientów przy wykorzystaniu sieci internet umożliwiająca dostarczanie klientom informacji oraz otrzymywanie informacji od klientów, usługi telekomunikacyjne, a także usługi telekomunikacyjne on-line polegające na umożliwieniu: zlecenia usług, świadczenia usług, zawierania umów, umów pośrednictwa, umów ubezpieczeniowych, umów kupna-sprzedaży, umów kredytowych, umów bankowych oraz otwierania rachunków bankowych, dokonywania operacji bankowych, dostępu do konta bankowego, wykonywania umów, **41** usługi w zakresie nauczania poprzez telefon, Internet, radio i telewizję.

(111) **194817** (220) 2005 08 05 (210) 298678
 (151) 2007 07 09 (441) 2005 11 14
 (732) POLKOMTEL S.A., Warszawa, PL.
 (540)



Kolor znaku: czerwony, zielony

(531) 27.5.1, 29.1.12

(510), (511) **09** aparaty, przewody i słuchawki telefoniczne, automaty sprzedające i mechanizmy do urządzeń uruchamianych przez wrzucenie monety lub żetonu, kasy rejestrujące, komputery i sprzęt przetwarzający dane, magnetyczne nośniki danych, modemy komputerowe, modemy komputerowe w standardzie PCMCIA, modemy komputerowe zewnętrzne USB, karty modemowe, karty PC, urządzenia i części urządzeń służących do bezprzewodowego dostępu do sieci komputerowych, w tym internetu, maszyny liczące, płyty (dyski) z nagraniami, urządzenia do gaszenia ognia, urządzenia do nagrywania, transmisji, reprodukcji danych, dźwięku lub obrazu, urządzenia i przyrządy naukowe, żeglarskie, geodezyjne, elektryczne, kinematograficzne, optyczne, wagowe, pomiarowe, sygnalizacyjne, kontrolne, do ratowania życia, do celów dydaktycznych, **35** usługi polegające na: rejestrowaniu, sporządzaniu odpisów, składzie, kompilacji, transmisji, transkrypcji, systematyzacji pisemnych informacji (komunikatów) oraz rejestrowaniu a także wykorzystaniu lub kompilacji danych matematycznych lub statystycznych oraz zarządzaniu zbiorami informatycznymi, usługi w zakresie: reklamy i działalności informacyjnej, badania rynku, organizacji wystaw lub targów handlowych i reklamowych, pośrednictwa w zawieraniu umów kupna-sprzedaży poprzez telefon i internet, usługi w zakresie telefonicznego udzielania informacji o produktach i usługach, zgrupowanie na rzecz osób trzecich towarów: apaszki jedwabne, antystresery, baloniki, bandanki, bariery, bezrękawniki, bloczki post-it, bluzy, bombki, breloczki, chorągiewki, clipboardy, czapki, daszki, długopisy, elektroniczne urządzenia do tłumaczeń językowych, elektroniczne urządzenia ze słownikiem, etui skórzane na długopisy, etui skórzane na wizytówki, fido-dido, flagi, galanteria odzieżowa damska i męska, galanteria skórzana, galanteria papierowa, joja, kalendarze, kalkulatory, kapelusze, karafki, konstrukcje dmuchane i balony, kosmetyczki, kosmetyki, koszulki polo, krawaty, krzeselka, kubki, kurtki, latawce, linijki, maskotki, materiały biurowe i szkolne, medale, pudełka, naklejki i nalepki, notesy, obrusy, odtwarzacze płyt kompaktowych i kaset, ołówki, opakowania na napoje, organizery, otwieracze do butelek, pałeczki chińskie, papiery pakowe, parasole, parasolki, parawany, para jedwabne, piłki, piórniki, plecaki, płotki, podkładki pod kubki, kieliszki i szklanki, podkładki pod mysz, pokrowce na telefony, pompony, portfele, postery, potykacze, radioodbiorniki, rękawiczki, ręczniki, sakwy rowerowe, sakwy podróżne, samochodowe osłony przeciwsłoneczne, siatki, skrobaczki do szyb, słodycze, standy, stroje dla personelu, szale, szaliki, świece, tablice, teczki skórzane, terkotki, termosy, tłumacze polsko-angielskie, torby i torebki, torciki, trąbki, t-shirty, wizytowniki, wody perfumowane i perfumy, worki żeglarskie, wyroby ze szkła i porcelany, zabawki, zegary ściennie, zegarki, znaczki z logo, modemy komputerowe, modemy komputerowe w standardzie PCMCIA, modemy komputerowe zewnętrzne USB, karty modemowe, karty PC, urządzenia i części urządzeń służących do bezprzewodowego dostępu do sieci komputerowych, w tym internetu, pozwalające nabywcy wygodnie oglądać i kupować te towary: w sklepie, w hurtowni, z katalogu różnych artykułów, na stronie internetowej, za pośrednictwem usługi elektronicznej, za pośrednictwem systemu telezakupów, wykorzystując

zamówienie korespondencyjne, używając środków telekomunikacji, **36** usługi w zakresie: pośrednictwa w zawieraniu umów ubezpieczeniowych poprzez telefon i internet, sprawdzania stanu konta poprzez telefon i internet, **38** usługi w zakresie: rozpowszechniania systemów przekazywania dźwięku i obrazu w łączności radiofonicznej, telegraficznej, telefonicznej, telefonii komórkowej, telefaksowej, w systemie cyfrowym, usługi w zakresie łączności: radiofonicznej, telegraficznej, telefonicznej, telefonii komórkowej i poprzez internet, telefaksowej, ustalania taryf i opłat, obsługi satelitów i przekazów satelitarnych, organizowania systemów transmisyjnych, przesyłania dźwięku, obrazu i sms-ów, usługi w zakresie: poczty elektronicznej, zleceń przywoławczych z zastosowaniem radia, telefonu lub innych środków komunikacji elektronicznej, usługi w zakresie prowadzenia: stacji radiowych, telewizyjnych oraz transmitowania dźwięku i obrazu, usługi w zakresie zbierania i przekazywania aktualności informacyjnych z wykorzystaniem: multimediów, urządzeń telekomunikacyjnych, usługi w zakresie wypożyczenia telefonów, modemów i innych urządzeń telekomunikacyjnych, elektroniczny serwis informacji typu on-line polegający na tworzeniu, prowadzeniu baz danych i udostępnianiu informacji z możliwością elektronicznego przyjmowania i przekazywania wiadomości, usługi umożliwiające komunikację pomiędzy użytkownikiem a siecią komputerową, w tym internet, usługi w zakresie dostępu do sieci komputerowych, w szczególności internetu, w tym w sposób mobilny i bezprzewodowy, usługi w zakresie bezprzewodowego dostępu do sieci komputerowych, w tym internetu, usługi w zakresie telefonicznego udzielania informacji o wydarzeniach, obsługa klientów przy wykorzystaniu sieci internet umożliwiająca dostarczanie klientom informacji oraz otrzymywanie informacji od klientów, usługi telekomunikacyjne, a także usługi telekomunikacyjne on-line polegające na umożliwieniu: zlecenia usług, świadczenia usług, zawierania umów, umów pośrednictwa, umów ubezpieczeniowych, umów kupna-sprzedaży, umów kredytowych, umów bankowych oraz otwierania rachunków bankowych, dokonywania operacji bankowych, dostępu do konta bankowego, wykonywania umów, **41** usługi w zakresie nauczania poprzez telefon, Internet, radio i telewizję.

(111) **194818** (220) 2005 08 05 (210) 298679
 (151) 2007 07 09 (441) 2005 11 14
 (732) POLKOMTEL S.A., Warszawa, PL.
 (540)



Kolor znaku: czerwony, niebieski, zielony

(531) 24.17.5, 27.5.1, 29.1.13

(510), (511) **09** aparaty, przewody i słuchawki telefoniczne, automaty sprzedające i mechanizmy do urządzeń uruchamianych przez wrzucenie monety lub żetonu, kasy rejestrujące, komputery i sprzęt przetwarzający dane, magnetyczne nośniki danych, modemy komputerowe, modemy komputerowe w standardzie PCMCIA, modemy komputerowe zewnętrzne USB, karty modemowe, karty PC, urządzenia i części urządzeń służących do bezprzewodowego dostępu do sieci komputerowych, w tym internetu, maszyny liczące, płyty (dyski) z nagraniami, urządzenia do gaszenia ognia, urządzenia do nagrywania, transmisji, reprodukcji danych, dźwięku lub obrazu, urządzenia i przyrządy naukowe, żeglarskie, geodezyjne, elektryczne, kinematograficzne, optyczne, wagowe, pomiarowe, sygnalizacyjne, kontrolne, do ratowania życia, do celów dydaktycznych, **35** usługi polegające na: rejestrowaniu, sporządzaniu odpisów, składzie, kompilacji, transmisji, transkrypcji, systematyzacji pisemnych informacji (komunikatów) oraz rejestrowaniu a także wykorzystaniu lub kompilacji danych matematycznych lub statystycznych oraz zarządzaniu zbiorami informatycznymi, usługi w zakresie: reklamy i działalności informacyjnej, badania rynku, organizacji wystaw lub targów handlowych i reklamowych, pośrednictwa w zawieraniu umów kupna-sprzedaży poprzez telefon i internet, usługi w zakresie telefonicznego udzielania informacji o produktach i usługach, zgrupowanie na rzecz osób trzecich towarów: apaszki jedwabne, antystresery, baloniki, bandanki, bariery, bezrękawniki, bloczki post-it, bluzy, bombki, breloczki, chorągiewki, clipboardy, czapki, daszki, długopisy, elektroniczne urządzenia do tłumaczeń językowych, elektroniczne urządzenia ze słownikiem, etui skórzane na długopisy,

etui skórzane na wizytówki, fido-dido, flagi, galanteria odzieżowa damska i męska, galanteria skórzana, galanteria papierowa, joja, kalendarze, kalkulatory, kapelusze, karafki, konstrukcje dmuchane i balony, kosmetyczki, kosmetyki, koszulki polo, krawaty, krzeselka, kubki, kurtki, latawce, linijki, maskotki, materiały biurowe i szkolne, medale, pudełka, naklejki i nalepki, notesy, obrusy, odtwarzacze płyt kompaktowych i kaset, ołówki, opakowania na napoje, organizery, otwieracze do butelek, pałeczki chińskie, papiery pakowe, parasole, parasolki, parawany, para jedwabne, piłki, piórniki, plecaki, płotki, podkładki pod kubki, kieliszki i szklanki, podkładki pod mysz, pokrowce na telefony, pompony, portfele, postery, potykacze, radioodbiorniki, rękawiczki, ręczniki, sakwy rowerowe, sakwy podróżne, samochodowe osłony przeciwsłoneczne, siatki, skrobaczki do szyb, słodycze, standy, stroje dla personelu, szale, szaliki, świece, tablice, teczki skórzane, terkotki, termosy, tłumacze polsko-angielskie, torby i torebki, torciki, trąbki, t-shirty, wizytowniki, wody perfumowane i perfumy, worki żeglarskie, wyroby ze szkła i porcelany, zabawki, zegary ściennie, zegarki, znaczki z logo, modemy komputerowe, modemy komputerowe w standardzie PCMCIA, modemy komputerowe zewnętrzne USB, karty modemowe, karty PC, urządzenia i części urządzeń służących do bezprzewodowego dostępu do sieci komputerowych, w tym internetu, w tym w sposób mobilny i bezprzewodowy, usługi w zakresie dostępu do sieci komputerowych, w szczególności internetu, w tym w sposób mobilny i bezprzewodowy, usługi w zakresie bezprzewodowego dostępu do sieci komputerowych, w tym internetu, usługi w zakresie telefonicznego udzielenia informacji o wydarzeniach, obsługa klientów przy wykorzystaniu sieci internet umożliwiająca dostarczanie klientom informacji oraz otrzymywanie informacji od klientów, usługi telekomunikacyjne, a także usługi telekomunikacyjne on-line polegające na umożliwieniu: zlecenia usług, świadczenia usług, zawierania umów, umów pośrednictwa, umów ubezpieczeniowych, umów kupna-sprzedaży, umów kredytowych, umów bankowych oraz otwierania rachunków bankowych, dokonywania operacji bankowych, dostępu do konta bankowego, wykonywania umów, **41** usługi w zakresie nauczania poprzez telefon, Internet, radio i telewizję.

(111) **194819** (220) 2005 08 05 (210) 298680
 (151) 2007 07 09 (441) 2005 11 14
 (732) POLKOMTEL S.A., Warszawa, PL.
 (540)



Kolor znaku: granatowy, czerwony, niebieski, zielony
 (531) 24.17.5, 27.5.1, 29.1.14
 (510), (511) **09** aparaty, przewody i słuchawki telefoniczne, automaty sprzedające i mechanizmy do urządzeń uruchamianych przez

wrzucenie monety lub żetonu, kasy rejestrujące, komputery i sprzęt przetwarzający dane, magnetyczne nośniki danych, modemy komputerowe, modemy komputerowe w standardzie PCMCIA modemy komputerowe zewnętrzne USB, karty modemowe, karty PC, urządzenia i części urządzeń służących do bezprzewodowego dostępu do sieci komputerowych, w tym internetu, maszyny liczące, płyty (dyski) z nagraniami, urządzenia do gaszenia ognia, urządzenia do nagrywania, transmisji, reprodukcji danych, dźwięku lub obrazu, urządzenia i przyrządy naukowe, żeglarskie, geodezyjne, elektryczne, kinematograficzne, optyczne, wagowe, pomiarowe, sygnalizacyjne, kontrolne, do ratowania życia, do celów dydaktycznych, **35** usługi polegające na: rejestrowaniu, sporządzaniu odpisów, składzie, kompilacji, transmisji, transkrypcji, systematyzacji pisemnych informacji (komunikatów) oraz rejestrowaniu a także wykorzystaniu lub kompilacji danych matematycznych lub statystycznych oraz zarządzaniu zbiorami informatycznymi, usługi w zakresie: reklamy i działalności informacyjnej, badania rynku, organizacji wystaw lub targów handlowych i reklamowych, pośrednictwa w zawieraniu umów kupna-sprzedaży poprzez telefon i internet, usługi w zakresie telefonicznego udzielania informacji o produktach i usługach, zgrupowanie na rzecz osób trzecich towarów: apaszki jedwabne, antystresery, baloniki, bandanki, bariery, bezrękawniki, bloczki post-it, bluzy, bombki, breloczki, chorągiewki, clipboardy, czapki, daszki, długopisy, elektroniczne urządzenia do tłumaczeń językowych, elektroniczne urządzenia ze słownikiem, etui skórzane na długopisy, etui skórzane na wizytówki, fido-dido, flagi, galanteria odzieżowa damska i męska, galanteria skórzana, galanteria papierowa, joja, kalendarze, kalkulatory, kapelusze, karafki, konstrukcje dmuchane i balony, kosmetyczki, kosmetyki, koszulki polo, krawaty, krzeselka, kubki, kurtki, latawce, linijki, maskotki, materiały biurowe i szkolne, medale, pudełka, naklejki i nalepki, notesy, obrusy, odtwarzacze płyt kompaktowych i kaset, ołówki, opakowania na napoje, organizery, otwieracze do butelek, pałeczki chińskie, papiery pakowe, parasole, parasolki, parawany, para jedwabne, piłki, piórniki, plecaki, płotki, podkładki pod kubki, kieliszki i szklanki, podkładki pod mysz, pokrowce na telefony, pompony, portfele, postery, potykacze, radioodbiorniki, rękawiczki, ręczniki, sakwy rowerowe, sakwy podróżne, samochodowe osłony przeciwsłoneczne, siatki, skrobaczki do szyb, słodycze, standy, stroje dla personelu, szale, szaliki, świece, tablice, teczki skórzane, terkotki, termosy, tłumacze polsko-angielskie, torby i torebki, torciki, trąbki, t-shirty, wizytowniki, wody perfumowane i perfumy, worki żeglarskie, wyroby ze szkła i porcelany, zabawki, zegary ściennie, zegarki, znaczki z logo, modemy komputerowe, modemy komputerowe w standardzie PCMCIA, modemy komputerowe zewnętrzne USB, karty modemowe, karty PC, urządzenia i części urządzeń służących do bezprzewodowego dostępu do sieci komputerowych, w tym internetu, pozwalające nabywcy wygodnie oglądać i kupować te towary: w sklepie, w hurtowni, z katalogu różnych artykułów, na stronie internetowej, za pośrednictwem usługi elektronicznej, za pośrednictwem systemu telezakupów, wykorzystując zamówienie korespondencyjne, używając środków telekomunikacji, **36** usługi w zakresie: pośrednictwa w zawieraniu umów ubezpieczeniowych poprzez telefon i internet, sprawdzania stanu konta poprzez telefon i internet, **38** usługi w zakresie: rozpowszechniania systemów przekazywania dźwięku i obrazu w łączności radiofonicznej, telegraficznej, telefonicznej, telefonii komórkowej, telefaksowej, w systemie cyfrowym, usługi w zakresie łączności: radiofonicznej, telegraficznej, telefonicznej, telefonii komórkowej i poprzez internet, telefaksowej, ustalania taryf i opłat, obsługi satelitów i przekazów satelitarnych, organizowania systemów transmisyjnych, przesyłania dźwięku, obrazu i sms-ów, usługi w zakresie: poczty elektronicznej, zleceń przywoławczych z zastosowaniem radia, telefonu lub innych środków komunikacji elektronicznej, usługi w zakresie prowadzenia: stacji radiowych, telewizyjnych oraz transmitowania dźwięku i obrazu, usługi w zakresie zbierania i przekazywania aktualności informacyjnych z wykorzystaniem: multimediiów, urządzeń telekomunikacyjnych, usługi w zakresie wypożyczania telefonów, modemów i innych urządzeń telekomunikacyjnych, elektroniczny serwis informacji typu on-line polegający na tworzeniu, prowadzeniu baz danych i udostępnianiu informacji z możliwością elektronicznego przyjmowania i przekazywania wiadomości, usługi umożliwiającej komunikację pomiędzy użytkownikiem a siecią komputerową, w tym internet, usługi w zakresie dostępu do sieci komputerowych, w szczególności internetu, w tym w sposób mobilny i bezprzewodowy, usługi w zakresie bezprzewodowego dostępu do sieci kompute-

rowych, w tym internetu, usługi w zakresie telefonicznego udzielania informacji o wydarzeniach, obsługa klientów przy wykorzystaniu sieci internet umożliwiająca dostarczanie klientom informacji oraz otrzymywanie informacji od klientów, usługi telekomunikacyjne, a także usługi telekomunikacyjne on-line polegające na umożliwieniu: zlecenia usług, świadczenia usług, zawierania umów, umów pośrednictwa, umów ubezpieczeniowych, umów kupna-sprzedaży, umów kredytowych, umów bankowych oraz otwierania rachunków bankowych, dokonywania operacji bankowych, dostępu do konta bankowego, wykonywania umów, 41 usługi w zakresie nauczania poprzez telefon, Internet, radio i telewizję.

(111) **194820** (220) 2005 08 12 (210) 298875
(151) 2007 07 19 (441) 2005 11 14
(732) ZIOŁOPEX Spółka z o.o., Wykroty, PL.
(540)



Kolor znaku: czerwony, biały

(531) 26.2.1, 26.2.7, 26.11.1, 26.11.3, 26.13.25, 27.5.1, 29.1.1
(510), (511) **29** warzywa (konserwowane, suszone lub gotowane) i ich mieszanki, koncentraty spożywcze na bazie warzyw suszonych jako dodatki do sosów, zup i potraw kulinarnych, owoce (konserwowane, suszone lub smażone), grzyby (konserwowane, suszone lub gotowane), mięso i jego przetwory, drób, dziczyzna, ryby i owoce morza, wszystkie te produkty również w formie ekstraktów, zupy, galarety, pasty, konserwy, dania gotowe, mrożone lub odwodnione, dżemy, jaja, mleko, śmietana, masło, ser i inne produkty żywnościowe na bazie mleka, substytuty mleka, napoje mleczne, desery mleczne i śmietanowe, jogurty, mleko sojowe (substytut mleka), preparaty sojowe, oleje spożywcze i tłuszcze, preparaty proteinowe, śmietanka, kiełbasy, wędliny, masło orzechowe, zupy, koncentraty, rosół, kostki bulionowe, bulion, składniki do sporządzania zupy, zioła suszone, marynaty warzywne, żelatyna spożywcza, galaretki, konfitury, dżemy, marmolada, konserwy, **30** kawa, aromaty kawowe, preparaty i napoje kawowe, mrożona kawa, substytuty kawy, ekstrakty substytutów kawy, preparaty i napoje na bazie substytutów kawy, cykorii, herbata, ekstrakty herbaty, preparaty i napoje na bazie herbaty, mrożona herbata, słód do celów spożywczych, kakao i napoje na bazie kakao, czekolada, wyroby czekoladowe, preparaty i napoje na bazie czekolady, ciastka, słodczyce, cukierki, cukier, guma do żucia, słodziki naturalne, wyroby ciastkarskie, chleb, drożdże, pasztety, herbatniki, ciasta, ciasteczka, wafle, toffi, desery, budynie, lody, lody wodne, sorbet, mrożonki, mrożone ciastka, mrożone desery, mrożone jogurty, składniki pomagające przy produkcji lodów i/lub lodów wodnych i/lub sorbetu i/lub mrożonek i/lub mrożonych ciastek i/lub mrożonych deserów i/lub mrożonych jogurtów, miód i substytuty miodu, płatki śniadaniowe, muesli, płatki zbożowe, kasza, kasza gotowa do jedzenia, preparaty z kaszy, ryż, pasta, makarony, produkty żywnościowe na bazie ryżu, mąki lub kaszy, w formie gotowych dań, pizze, kanapki, mieszaniny spożywczej pasty i preparatów do pieczenia ciasta, sosy, sos sojowy, ketchup, aromaty lub przyprawy do jedzenia, pieprz spożywczy, przyprawy, sosy sałatkowe, majonez, musztarda, ocet, goździki, sól do konserwowania żywności, dodatki smakowe do potraw, esencje do artykułów żywnościowych.

(111) **194821** (220) 2005 04 29 (210) 294425
(151) 2007 10 04 (441) 2005 08 08
(732) „CMS Auto” Spółka z ograniczoną odpowiedzialnością,
Warszawa, PL.
(540)



Kolor znaku: niebieski i odcienie

(531) 26.4.2, 27.5.1, 29.1.4

(510), (511) **12** autobusy, **37** zabudowy i naprawy samochodów, **39** usługi transportowe.

(111) **194822** (220) 2005 05 09 (210) 294737
(151) 2007 10 04 (441) 2005 08 22
(732) InfoData Sp. z o.o., Warszawa, PL.
(540)

InfoData

(531) 27.5.1

(510), (511) **35** usługi badania rynku, doradztwo handlowe, usługi w zakresie informacji handlowej, **41** usługi szkoleniowe w zakresie informatycznym.

(111) **194823** (220) 2005 05 25 (210) 295536
(151) 2007 10 02 (441) 2005 09 05
(732) Przedsiębiorstwo Produkcyjno-Handlowo-Usługowe
MONPOL Monika Adamczyk, Bystrzyca, PL.
(540)



Kolor znaku: czarny, biały, niebieski, zielony

(531) 27.5.1, 29.1.14

(510), (511) **09** telefony komórkowe, akcesoria do telefonów komórkowych, baterie i akumulatory do telefonów komórkowych, ładowarki do telefonów komórkowych, etui do telefonów komórkowych, obudowy do telefonów komórkowych, urządzenia do lokalizacji osób i pojazdów, kasy fiskalne, komputery, drukarki, monitory, akcesoria komputerowe, urządzenia sygnalizacyjne, alarmowe, pomiarowe, urządzenia i przyrządy elektryczne przewodzące, przełączające, transformujące, akumulatorowe, kontrolne, sterujące, urządzenia do nagrywania, transmisji lub reprodukcji dźwięku i obrazu, telefony stacjonarne, magnetyczne nośniki danych, płyty, dyski z nagraniami, automaty sprzedające, urządzenia i przyrządy naukowe, geodezyjne, żeglarskie, fotograficzne, kinematograficzne, optyczne, wagowe do celów dydaktycznych, do ratowania życia, zasilacze elektryczne.

(111) **194824** (220) 2005 08 16 (210) 298914
(151) 2007 05 15 (441) 2005 11 28
(732) SANDRA Export-Import Regina Wasilkowska-Konarska,
Warszawa, PL.
(540) SHILINTONG PIAN

(510), (511) **05** środki bakteriobójcze, dezynfekcyjne, preparaty farmaceutyczne, herbata lecznicza, leki, zioła lecznicze, żywność dietetyczna do celów medycznych.

(111) **194825** (220) 2005 08 16 (210) 298915
(151) 2007 05 15 (441) 2005 11 28
(732) SANDRA Export-Import Regina Wasilkowska-Konarska,
Warszawa, PL.

(540) ACL SARCARDIN

(510), (511) **05** środki bakteriobójcze, dezynfekcyjne, preparaty farmaceutyczne, herbata lecznicza, leki, zioła lecznicze, żywność dietetyczna do celów leczniczych.

(111) **194826** (220) 2005 08 16 (210) 298916
(151) 2007 05 15 (441) 2005 11 28
(732) SANDRA Export-Import Regina Wasilkowska-Konarska,
Warszawa, PL.

(540) FEIYAN

(510), (511) **05** środki bakteriobójcze, dezynfekcyjne, preparaty farmaceutyczne, herbata lecznicza, leki, zioła lecznicze, żywność dietetyczna do celów leczniczych.

(111) **194827** (220) 2005 08 22 (210) 299125
(151) 2007 07 26 (441) 2005 11 28

(732) FIRMA GASTRONOMICZNA „DOMOWE PRYZYMAKI” s.c.
Elżbieta Wąsowicz, Maria Fijał, Kraków, PL.
(540)

Domowe Przysmaki

Kolor znaku: złoty
(531) 27.5.1, 29.1.2

(510), (511) **29** potrawy na bazie mięsa, potrawy na bazie ryb, potrawy na bazie jaj, potrawy na bazie grzybów, sałatki warzywne, sałatki owocowe, warzywa gotowane, warzywa konserwowane, zupy, paszety, krokiety, flaki, konfitury, produkty mleczne, wędliny, galaretki, pasty do kanapek z towarów ujętych w tej klasie, smalec, kawior, ryby morskie, ryby słodkowodne, ryby konserwowane, zioła, owoce morza, **30** chleb, bułki, ciasta, mąka i produkty zbożowe, sosy do sałatek, przyprawy, lody, budynie, ciasta, majonezy, potrawy na bazie mąki, pierogi, naleśniki, wyroby cukiernicze, kanapki, **43** prowadzenie restauracji, kawiarni, barów szybkiej obsługi, przygotowywanie dań i ich dostawa.

(111) **194828** (220) 2005 08 22 (210) 299157
(151) 2007 07 26 (441) 2005 11 28
(732) TVN S.A., Warszawa, PL.
(540)



Kolor znaku: biały, szary, niebieski, czerwony, ciemniebieski
(531) 26.1.5, 26.1.18, 27.5.12, 29.1.13

(510), (511) **03** środki myjące, czyszczące, piorące i wybielające, kosmetyki, wyroby perfumeryjne, środki do pielęgnacji włosów, środki do czyszczenia zębów, **09** urządzenia i przyrządy do nagrywania, transmisji i reprodukcji dźwięku, obrazu, programy telewizyjne, filmy, audycje radiowe utrwalone w formie zapisanej taśmy filmowej, taśmy video, taśmy magnetycznej, dysków optycznych w wersji przystosowanej do odtwarzania w komputerach multimedialnych, zapisane nośniki obrazu, dźwięku i informacji, automaty sprzedające i mechanizmy do urządzeń uruchamianych przez wrzucenie monety lub żetonu, maszyny liczące, sprzęt przetwarzający dane, komputery, gry komputerowe, **16** papier, karton i wyroby z tych materiałów nie ujęte w innych klasach, druki akcydensowe, kalendarze, foldery, prospekty, afisze, plakaty, fotografie, nalepki, publikacje drukowane, czasopisma, książki, broszury, materiały piśmienne, papeterie, torby do pakowania z papieru i tworzyw sztucznych, materiały szkoleniowe i instruktażowe (z wyjątkiem aparatów), **25** odzież, odzież sportowa, obuwie, nakrycia głowy, **28** gry, zabawki i sprzęt sportowy ujęte w tej klasie, gry elektroniczne inne niż komputerowe, ozdoby choinkowe, karty do gry, **35** usługi w zakresie reklamy: organizacja i prowadzenie kampanii reklamowych, wynajem i sprzedaż miejsca i czasu na cele reklamowe w środkach masowego przekazu, usługi produkcji audycji i filmów reklamowych dla radia, telewizji, filmu i Internetu, usługi w zakresie dystrybucji i doręczania prospektów i próbek reklamowych, organizacji pokazów i wystaw, usługi badania opinii publicznej, badania rynku mediów i reklamy, zgrupowanie na rzecz osób trzecich towarów powszechnego użytku: odzieży, obuwia, wyrobów papierniczych, kosmetyków, chemii gospodarczej, książek, czasopism, gazet, sprzętów gospodarstwa domowego, mebli, wyposażenia wewnątrz pozwalające nabywcy wygodnie oglądać i kupować te towary w sklepie wielobranżowym i hurtowni wielobranżowej oraz za pośrednictwem sklepu internetowego i sieci teleinformatycznej, **38** usługi agencji informacyjnej: zbieranie i rozpowszechnianie informacji, usługi rozpowszechniania programów telewizyjnych, reportaży, filmów dokumentalnych i fabularnych, widowisk rozrywkowych i sportowych, programów informacyjnych, usługi: emisji telewizyjnej i radiowej, obsługi przekazu dźwięku i obrazu, obsługi przekazu cyfrowego, organizowania systemów transmisyjnych dźwięku, obrazu i sygnału cyfrowego, rozpowszechniania programów i informacji za

pośrednictwem sieci informatycznych - internetu, sieci teleinformatycznych i przekazu satelitarnego, organizacja audycji z interaktywnym udziałem widzów, **41** usługi rozrywki i nauczania: organizacja rozrywkowych widowisk telewizyjnych, audycji radiowych, produkcja filmów dokumentalnych, reportaży, programów telewizyjnych, organizacji teleturniejów i konkursów, organizacji teleturniejów i konkursów z interaktywnym udziałem widzów i słuchaczy w czasie realnym, organizacja nauczania, nauczanie korespondencyjne zgodnie z zapotrzebowaniem uczestników, usługi wynajmowania studia nagraniowego, filmowego, organizacji i produkcji nagrań filmowych, dźwiękowych, usługi organizacji imprez artystycznych, estradowych, sportowych, rekreacyjnych, usługi obsługi technicznej i menedżerskiej produkcji telewizyjnej i filmowej, usługi wynajmu dekoracji, kostiumów i rekwizytów oraz pomieszczeń do celów rozrywkowych, sprzętu telewizyjnego, radiowego, filmowego, kinematograficznego, usługi wydawnicze: publikowanie książek i innych materiałów drukowanych, udostępnianie tych publikacji za pośrednictwem Internetu, organizowanie konkursów piękności, zabaw, zawodów sportowych, prowadzenie parków rozrywki, **42** usługi administrowania prawami własności intelektualnej, udzielania licencji i pośrednictwa w obrocie prawami własności intelektualnej, opracowywanie i wdrażanie programów komputerowych, oprogramowanie komputerowe, badania w dziedzinie usług medialnych - prace badawczo - wdrożeniowe dotyczące opracowywania i wdrażania nowych technologii w dziedzinie usług medialnych, prognozy pogody.

(111) **194829** (220) 2005 08 22 (210) 299160
(151) 2007 07 26 (441) 2005 11 28
(732) TVN S.A., Warszawa, PL.
(540)



Kolor znaku: biały, jasnoszary, czarny, granatowy, ciemnoniebieski, jasnoniebieski
(531) 26.11.6, 26.11.21, 27.5.1, 29.1.12

(510), (511) **03** środki myjące, czyszczące, piorące i wybielające, kosmetyki, wyroby perfumeryjne, środki do pielęgnacji włosów, środki do czyszczenia zębów, **09** urządzenia i przyrządy do nagrywania, transmisji i reprodukcji dźwięku, obrazu, programy telewizyjne, filmy, audycje radiowe utrwalone w formie zapisanej taśmy filmowej, taśmy video, taśmy magnetycznej, dysków optycznych w wersji przystosowanej do odtwarzania w komputerach multimedialnych, zapisane nośniki obrazu, dźwięku i informacji, automaty sprzedające i mechanizmy do urządzeń uruchamianych przez wrzucenie monety lub żetonu, maszyny liczące, sprzęt przetwarzający dane, komputery, gry komputerowe, **16** papier, karton i wyroby z tych materiałów nie ujęte w innych klasach, druki akcydensowe, kalendarze, foldery, prospekty, afisze, plakaty, fotografie, nalepki, publikacje drukowane, czasopisma, książki, broszury, materiały piśmienne, papeterie, torby do pakowania z papieru i tworzyw sztucznych, materiały szkoleniowe i instruktażowe (z wyjątkiem aparatów), **25** odzież, odzież sportowa, obuwie, nakrycia głowy, **28** gry, zabawki i sprzęt sportowy ujęte w tej klasie, gry elektroniczne inne niż komputerowe, ozdoby choinkowe, karty do gry, **35** usługi w zakresie reklamy: organizacja i prowadzenie kampanii reklamowych, wynajem i sprzedaż miejsca i czasu na cele reklamowe w środkach masowego przekazu, usługi produkcji audycji i filmów reklamowych dla radia, telewizji, filmu i Internetu, usługi w zakresie dystrybucji i doręczania prospektów i próbek reklamowych, organizacji pokazów i wystaw, usługi badania opinii publicznej, badania rynku mediów i reklamy, zgrupowanie na rzecz osób trzecich towarów powszechnego użytku: odzieży, obuwia, wyrobów papierniczych, kosmetyków, chemii gospodarczej, książek, czasopism, gazet, sprzętów gospodarstwa domowego, mebli, wyposażenia wewnątrz pozwalające nabywcy wygodnie oglądać i kupować te towary w sklepie wielobranżowym i hurtowni wielobranżowej oraz za pośrednictwem sklepu internetowego i sieci teleinformatycznej, **38** usługi agencji informacyjnej: zbieranie i rozpowszechnianie informacji, usługi rozpowszechniania programów telewizyjnych,

reportaży, filmów dokumentalnych i fabularnych, widowisk rozrywkowych i sportowych, programów informacyjnych, usługi: emisji telewizyjnej i radiowej, obsługi przekazu dźwięku i obrazu, obsługi przekazu cyfrowego, organizowania systemów transmisyjnych dźwięku, obrazu i sygnału cyfrowego, rozpowszechniania programów i informacji za pośrednictwem sieci informatycznych - Internetu, sieci teleinformatycznych i przekazu satelitarnego, organizacja audycji z interaktywnym udziałem widzów, **41** usługi rozrywki i nauczania: organizacja rozrywkowych widowisk telewizyjnych, audycji radiowych, produkcja filmów dokumentalnych, reportaży, programów telewizyjnych, organizacji teleturniejów i konkursów, organizacji teleturniejów i konkursów z interaktywnym udziałem widzów i słuchaczy w czasie realnym, organizacja nauczania, nauczanie korespondencyjne zgodnie z zapotrzebowaniem uczestników, usługi wynajmowania studia nagraniowego, filmowego, organizacji i produkcji nagrań filmowych, dźwiękowych, usługi organizacji imprez artystycznych, estradowych, sportowych, rekreacyjnych, usługi obsługi technicznej i menedżerskiej produkcji telewizyjnej i filmowej, usługi wynajmu dekoracji, kostiumów i rekwizytów oraz pomieszczeń do celów rozrywkowych, sprzętu telewizyjnego, radiowego, filmowego, kinematograficznego, usługi wydawnicze: publikowanie książek i innych materiałów drukowanych, udostępnianie tych publikacji za pośrednictwem Internetu, organizowanie konkursów piękności, zabaw, zawodów sportowych, prowadzenie parków rozrywki, **42** usługi administrowania prawami własności intelektualnej, udzielania licencji i pośrednictwa w obrocie prawami własności intelektualnej, opracowywanie i wdrażanie programów komputerowych, oprogramowanie komputerowe, badania w dziedzinie usług medialnych - prace badawcze - wdrożeniowe dotyczące opracowywania i wdrażania nowych technologii w dziedzinie usług medialnych, prognozy pogody.

(111) **194830** (220) 2005 08 23 (210) 299180
(151) 2007 07 10 (441) 2005 11 28

(732) GlaxoSmithKline Pharmaceuticals Spółka Akcyjna, Poznań, PL.
(540) Bierz jak Cię bierze
(510), (511) **05** środki farmaceutyczne, preparaty farmaceutyczne, leki, dietetyczne środki medyczne i lecznicze, odżywki medyczne, środki wspomagające leczenie, suplementy żywności, dietetyczna żywność przystosowana do celów medycznych, dietetyczne substancje przystosowane do celów medycznych, dodatki mineralne do żywności, żywność dietetyczna do celów leczniczych, pigułki do celów farmaceutycznych, preparaty z mikroelementami dla ludzi, **16** materiały drukowane, publikacje, wydawnictwa, ulotki, broszury informacyjne, katalogi, materiały szkoleniowe i instruktażowe, materiały reklamowe, **35** akcje promocyjne i popularyzatorskie dotyczące produktów farmaceutycznych, leków, dietetycznych środków spożywczych, środków wspomagających leczenie, odżywek medycznych, materiałów i urządzeń rehabilitacyjnych, dystrybucja materiałów reklamowych, rozpowszechnienie ogłoszeń reklamowych, reklama radiowa i telewizyjna, reklama za pośrednictwem sieci komputerowej, publikowanie tekstów reklamowych, **44** usługi medyczne stacjonarne i objazdowe.

(111) **194831** (220) 2005 08 23 (210) 299181
(151) 2007 07 10 (441) 2005 11 28

(732) GlaxoSmithKline Pharmaceuticals Spółka Akcyjna, Poznań, PL.
(540) Rutinoscorbin, bierz jak Cię bierze
(510), (511) **05** środki farmaceutyczne, preparaty farmaceutyczne, leki, dietetyczne środki medyczne i lecznicze, odżywki medyczne, środki wspomagające leczenie, suplementy żywności, dietetyczna żywność przystosowana do celów medycznych, dietetyczne substancje przystosowane do celów medycznych, dodatki mineralne do żywności, żywność dietetyczna do celów leczniczych, pigułki do celów farmaceutycznych, preparaty z mikroelementami dla ludzi, **16** materiały drukowane, publikacje, wydawnictwa, ulotki, broszury informacyjne, katalogi, materiały szkoleniowe i instruktażowe, materiały reklamowe, **35** akcje promocyjne i popularyzatorskie dotyczące produktów farmaceutycznych, leków, dietetycznych środków spożywczych, środków wspomagających leczenie, odżywek medycznych, materiałów i urządzeń rehabilitacyjnych, dystrybucja materiałów reklamowych, rozpowszechnienie ogłoszeń reklamowych, reklama radiowa i telewizyjna, reklama za pośrednictwem sieci komputerowej, publikowanie tekstów reklamowych, **44** usługi medyczne stacjonarne i objazdowe.

(111) **194832** (220) 2005 08 23 (210) 299192
(151) 2007 07 10 (441) 2005 11 28
(732) AHOLD RETAIL SERVICES AG, Klosters, CH.
(540)



(531) 1.1.10, 26.1.13, 26.11.13, 27.5.1
(510), (511) **16** papier, tektura i wyroby z tych materiałów nie ujęte w innych klasach, druki, materiały introligatorskie, fotografie, materiały piśmienne, kleje do materiałów piśmiennych lub do celów domowych, materiały przeznaczone dla artystów, pędzle malarskie, maszyny do pisania i sprzęt biurowy (z wyjątkiem mebli), materiały szkoleniowe i instruktażowe (z wyjątkiem aparatów), materiały z tworzyw sztucznych do pakowania (nie ujęte w innych klasach), czcionki drukarskie, matryce, torebki i saszetki z papieru i z tworzyw sztucznych do pakowania, **35** sprzedaż detaliczna (także za pośrednictwem globalnej sieci komputerowej i sieci telekomunikacyjnych), grupowanie na rzecz osób trzecich różnych towarów (z wyłączeniem ich transportu) w celu umożliwienia klientom dogodnego obejrzenia i zakupu tych towarów, reklama i public relations, reklama za pośrednictwem mediów elektronicznych i w szczególności za pośrednictwem globalnej sieci telekomunikacyjnej - Internetu, dostarczanie informacji handlowych poprzez Internet, wysyłanie pocztą i rozpowszechnianie materiałów reklamowych, zarządzanie plikami skomputeryzowanymi, promocja sprzedaży dla osób trzecich, uaktualnianie materiałów reklamowych, reklama wysyłkowa (w szczególności za pośrednictwem Internetu) w tym poprzez katalogi elektroniczne do zdalnej sprzedaży, informacja gospodarcza związana z badaniem produktów konkurencyjnych, profesjonalne konsultacje gospodarcze, zarządzanie przedsiębiorstwami i ich organizacja, administrowanie przedsiębiorstwami, usługi biurowe, analiza kosztów, badania i analiza rynku, badania opinii publicznej, sprzedaż detaliczna żywności i napojów dla osób trzecich, organizowanie i prowadzenie targów i wystaw dla celów handlowych i reklamowych, **43** usługi restauracyjne.

(111) **194833** (220) 2005 08 23 (210) 299193
(151) 2007 07 10 (441) 2005 11 28
(732) AHOLD RETAIL SERVICES AG, Klosters, CH.
(540)



(531) 1.1.10, 26.1.13, 26.11.13, 27.5.1
(510), (511) **16** papier, tektura i wyroby z tych materiałów nie ujęte w innych klasach, druki, materiały introligatorskie, fotografie, materiały piśmienne, kleje do materiałów piśmiennych lub do celów domowych, materiały przeznaczone dla artystów, pędzle malarskie, maszyny do pisania i sprzęt biurowy (z wyjątkiem mebli), materiały szkoleniowe i instruktażowe (z wyjątkiem aparatów), materiały z tworzyw sztucznych do pakowania (nie ujęte w innych klasach), czcionki drukarskie, matryce, torebki i saszetki z papieru i z tworzyw sztucznych do pakowania, **35** sprzedaż detaliczna (także za pośrednictwem globalnej sieci komputerowej i sieci telekomunikacyjnych), grupowanie na rzecz osób trzecich różnych towarów (z wyłączeniem ich transportu) w celu umożliwienia klientom dogodnego obejrzenia i zakupu tych towarów, reklama i public relations, reklama za pośrednictwem mediów elektronicznych i w szczególności za pośrednictwem globalnej sieci telekomunikacyjnej - Internetu, dostarczanie

informacji handlowych poprzez Internet, wysyłanie pocztą i rozpowszechnianie materiałów reklamowych, zarządzanie plikami skomputeryzowanymi, promocja sprzedaży dla osób trzecich, uaktualnianie materiałów reklamowych, reklama wysyłkowa (w szczególności za pośrednictwem Internetu) w tym poprzez katalogi elektroniczne do zdalnej sprzedaży, informacja gospodarcza związana z badaniem produktów konkurencyjnych, profesjonalne konsultacje gospodarcze, zarządzanie przedsiębiorstwami i ich organizacja, administrowanie przedsiębiorstwami, usługi biurowe, analiza kosztów, badania i analiza rynku, badania opinii publicznej, sprzedaż detaliczna żywności i napojów dla osób trzecich, organizowanie i prowadzenie targów i wystaw dla celów handlowych i reklamowych, **43** usługi restauracyjne.

(111) **194834** (220) 2005 08 23 (210) 299226
 (151) 2007 08 28 (441) 2005 11 28
 (732) TVN Turbo Sp. z o.o., Warszawa, PL.

(540) Legendy PRL

(510), (511) **03** środki myjące, czyszczące, piorące i wybielające, kosmetyki, wyroby perfumeryjne, środki do pielęgnacji włosów, środki do czyszczenia zębów, **09** urządzenia i przyrządy do nagrywania, transmisji i reprodukcji dźwięku, obrazu, programy telewizyjne, filmy, audycje radiowe utrwalone w formie zapisanej taśmy filmowej, taśmy video, taśmy magnetycznej, dysków optycznych w wersji przystosowanej do odtwarzania w komputerach multimedialnych, zapisane nośniki obrazu, dźwięku i informacji, automaty sprzedające i mechanizmy do urządzeń uruchamianych przez wrzucenie monety lub żetonu, maszyny liczące, sprzęt przetwarzający dane, komputery, gry komputerowe, oprogramowanie komputerowe, **16** papier, karton i wyroby z tych materiałów nie ujęte w innych klasach, druki akcydensowe, kalendarze, foldery, prospekty afisze, plakaty, fotografie, nalepki, publikacje drukowane, czasopisma, książki, broszury, materiały piśmienne, papeterie, torby do pakowania z papieru i tworzyw sztucznych, materiały szkoleniowe i instruktażowe (z wyjątkiem aparatów), **25** odzież, odzież sportowa, obuwie, nakrycia głowy, **28** gry, zabawki i sprzęt sportowy ujęte w tej klasie, gry elektroniczne inne niż komputerowe, ozdoby choinkowe, karty do gry, **35** usługi w zakresie reklamy: organizacja i prowadzenie kampanii reklamowych, wynajem i sprzedaż miejsca i czasu na cele reklamowe w środkach masowego przekazu, usługi produkcji audycji i filmów reklamowych dla radia, telewizji, filmu, internetu, usługi w zakresie dystrybucji i doręczania prospektów i próbek reklamowych, organizacji pokazów i wystaw w celach handlowych, usługi badania opinii publicznej, badania rynku mediów i reklamy, usługi prowadzenia sklepu i hurtowni wielobranżowej w zakresie sprzedaży odzieży, obuwia, wyrobów papierniczych, kosmetyków, chemii gospodarczej, książek, czasopism, gazet, sprzętów gospodarstwa domowego, mebli, wyposażenia wnętrz za pośrednictwem Internetu, **38** usługi agencji informacyjnej: zbieranie i rozpowszechnianie informacji, usługi rozpowszechniania programów telewizyjnych, reportaży, filmów dokumentalnych i fabularnych, widowisk rozrywkowych i sportowych, programów informacyjnych, usługi: emisji telewizyjnej i radiowej, obsługi przekazu dźwięku i obrazu, obsługi przekazu cyfrowego, organizowania systemów transmisyjnych dźwięku, obrazu i sygnału cyfrowego, rozpowszechniania programów i informacji za pośrednictwem sieci informatycznych-internetu, sieci teleinformatycznych i przekazu satelitarnego, organizacja audycji z interaktywnym udziałem widzów, **41** usługi rozrywki i nauczania: organizacja rozrywkowych widowisk telewizyjnych, audycji radiowych, produkcja filmów dokumentalnych, reportaży, programów telewizyjnych, organizacji teleturniejów i konkursów z interaktywnym udziałem widzów i słuchaczy w czasie realnym, organizacja nauczania, nauczanie korespondencyjne zgodnie z zapotrzebowaniem uczestników, usługi wynajmowania studia nagraniowego, filmowego, organizacji i produkcji nagrań filmowych, dźwiękowych, usługi organizacji imprez artystycznych, estradowych, sportowych, rekreacyjnych, usługi obsługi technicznej i menedżerskiej produkcji telewizyjnej i filmowej, usługi wynajmu dekoracji, kostiumów i rekwizytów, oraz pomieszczeń do celów rozrywkowych, sprzętu telewizyjnego, radiowego, filmowego, kinematograficznego, usługi wydawnicze: publikowanie książek i innych materiałów druko-

wanych, udostępnianie tych publikacji za pośrednictwem internetu, organizowanie konkursów piękności, zabaw, zawodów sportowych, prowadzenie parków rozrywki, **42** usługi administrowania prawami własności intelektualnej, udzielania licencji i pośrednictwa w obrocie prawami własności intelektualnej, opracowywanie i wdrażanie programów komputerowych, badania w dziedzinie usług medialnych, prognozy pogody.

(111) **194835** (220) 2005 08 23 (210) 299228
 (151) 2007 08 28 (441) 2005 11 28
 (732) TVN Turbo Sp. z o.o., Warszawa, PL.

(540) Waga ciężka

(510), (511) **03** środki myjące, czyszczące, piorące i wybielające, kosmetyki, wyroby perfumeryjne, środki do pielęgnacji włosów, środki do czyszczenia zębów, **09** urządzenia i przyrządy do nagrywania, transmisji i reprodukcji dźwięku, obrazu, programy telewizyjne, filmy, audycje radiowe utrwalone w formie zapisanej taśmy filmowej, taśmy video, taśmy magnetycznej, dysków optycznych w wersji przystosowanej do odtwarzania w komputerach multimedialnych, zapisane nośniki obrazu, dźwięku i informacji, automaty sprzedające i mechanizmy do urządzeń uruchamianych przez wrzucenie monety lub żetonu, maszyny liczące, sprzęt przetwarzający dane, komputery, gry komputerowe, oprogramowanie komputerowe, **16** papier, karton i wyroby z tych materiałów nie ujęte w innych klasach, druki akcydensowe, kalendarze, foldery, prospekty afisze, plakaty, fotografie, nalepki, publikacje drukowane, czasopisma, książki, broszury, materiały piśmienne, papeterie, torby do pakowania z papieru i tworzyw sztucznych, materiały szkoleniowe i instruktażowe (z wyjątkiem aparatów), **25** odzież, odzież sportowa, obuwie, nakrycia głowy, **28** gry, zabawki i sprzęt sportowy ujęte w tej klasie, gry elektroniczne inne niż komputerowe, ozdoby choinkowe, karty do gry, **35** usługi w zakresie reklamy: organizacja i prowadzenie kampanii reklamowych, wynajem i sprzedaż miejsca i czasu na cele reklamowe w środkach masowego przekazu, usługi produkcji audycji i filmów reklamowych dla radia, telewizji, filmu, internetu, usługi w zakresie dystrybucji i doręczania prospektów i próbek reklamowych, organizacji pokazów i wystaw w celach handlowych, usługi badania opinii publicznej, badania rynku mediów i reklamy, usługi prowadzenia sklepu i hurtowni wielobranżowej w zakresie sprzedaży odzieży, obuwia, wyrobów papierniczych, kosmetyków, chemii gospodarczej, książek, czasopism, gazet, sprzętów gospodarstwa domowego, mebli, wyposażenia wnętrz, prowadzenie pakotów sprzedaży hurtowej i detalicznej: odzieży, obuwia, wyrobów papierniczych, kosmetyków, chemii gospodarczej, książek, czasopism, gazet, sprzętów gospodarstwa domowego, mebli, wyposażenia wnętrz za pośrednictwem Internetu, **38** usługi agencji informacyjnej: zbieranie i rozpowszechnianie informacji, usługi rozpowszechniania programów telewizyjnych, reportaży, filmów dokumentalnych i fabularnych, widowisk rozrywkowych i sportowych, programów informacyjnych, usługi: emisji telewizyjnej i radiowej, obsługi przekazu dźwięku i obrazu, obsługi przekazu cyfrowego, organizowania systemów transmisyjnych dźwięku, obrazu i sygnału cyfrowego, rozpowszechniania programów i informacji za pośrednictwem sieci informatycznych-internetu, sieci teleinformatycznych i przekazu satelitarnego, organizacja audycji z interaktywnym udziałem widzów, **41** usługi rozrywki i nauczania: organizacja rozrywkowych widowisk telewizyjnych, audycji radiowych, produkcja filmów dokumentalnych, reportaży, programów telewizyjnych, organizacji teleturniejów i konkursów, organizacji teleturniejów i konkursów z interaktywnym udziałem widzów i słuchaczy w czasie realnym, organizacja nauczania, nauczanie korespondencyjne zgodnie z zapotrzebowaniem uczestników, usługi wynajmowania studia nagraniowego, filmowego, organizacji i produkcji nagrań filmowych, dźwiękowych, usługi organizacji imprez artystycznych, estradowych, sportowych, rekreacyjnych, usługi obsługi technicznej i menedżerskiej produkcji telewizyjnej i filmowej, usługi wynajmu dekoracji, kostiumów i rekwizytów, oraz pomieszczeń do celów rozrywkowych, sprzętu telewizyjnego, radiowego, filmowego, kinematograficznego, usługi wydawnicze: publikowanie książek i innych materiałów drukowanych, udostępnianie tych publikacji za pośrednictwem internetu, organizowanie konkursów piękności, zabaw, zawodów sportowych, prowadzenie parków rozrywki, **42** usługi administrowania prawami własności intelektualnej, udzielania licencji i pośrednictwa w obrocie prawami własności intelektualnej, opracowywanie i wdrażanie programów komputerowych, badania w dziedzinie usług medialnych, prognozy pogody.

(111) **194836** (220) 2005 08 24 (210) 299272
 (151) 2007 07 18 (441) 2005 11 28
 (732) LD HOLDING S.A., Jastrzębie Zdrój, PL.
 (540)



Kolor znaku: żółty, niebieski, czerwony
 (531) 26.4.1, 27.5.1, 29.1.13
 (510), (511) **42** usługi projektowe w zakresie wystroju, wyposażenia wewnątrz sklepowych i elewacji zewnętrznych sklepów, projektowanie opakowań, kontrola jakości towarów.

(111) **194837** (220) 2005 08 25 (210) 299299
 (151) 2007 09 13 (441) 2005 11 28
 (732) ABC Akademia Sp. z o.o., Poznań, PL.
 (540)



Kolor znaku: granatowy, biały
 (531) 25.5.2, 29.1.12
 (510), (511) **35** analizy kosztów, analiza rentowności, zarządzanie zbiorami informatycznymi, rachunek kosztów działań, zarządzanie kosztami działań, doradztwo w zakresie zarządzania kosztami i efektywnością procesów, audyty, projektowanie sieci dystrybucji, projektowanie i wdrażanie systemów rabatowych i cenowych, projektowanie i wdrażanie systemów wielowymiarowych analiz biznesowych, zarządzanie kosztami, rachunkowość, pozyskiwanie informacji o kosztach działalności gospodarczej, doradztwo w zakresie organizowania i prowadzenia działalności gospodarczej, **41** organizowanie szkoleń, organizowanie i prowadzenie konferencji, seminariów, **42** projektowanie oprogramowania komputerowego, systemów komputerowych, instalacje oprogramowania komputerowego, aktualizacja oprogramowania komputerowego, licencjonowanie oprogramowania komputerowego.

(111) **194838** (220) 2005 08 25 (210) 299316
 (151) 2007 09 26 (441) 2005 11 28
 (732) NAFTOMONTAŻ Sp. z o.o., Trzebinia, PL.
 (540)



Kolor znaku: żółty, czarny, czerwony
 (531) 1.15.3, 7.3.12, 26.4.1, 26.4.2, 27.5.1, 29.1.13
 (510), (511) **06** belki metalowe, budownictwo (kratownice, szkielety ramowe dla -) metalowe, ekrany paleniskowe, kominy metalowe, konstrukcje metalowe, kratownice metalowe, paliwo ciekłe (pojemniki na -) metalowe, piece (ekrany przed ogniem -), pojemniki do ciepłego paliwa (metalowe), pojemniki do przechowywania kwasów metalowych, pomosty prefabrykowane metalowe, przewody centralnego ogrzewania metalowe, przewody ciśnieniowe (metalowe), przewody wodociągowe metalowe, rurociągi zasilające metalowe, słupy metalowe (elementy konstrukcyjne), stal (konstrukcje -), zamocowania rur (obejmy do -) metalowe, zasilające (przewody, rurociągi -) metalowe, zbiorniki metalowe, **11** aparatura destylacyjna, ciepło (wymyenniki -), destylacja (kolumny -), kotły grzewcze, oczyszczanie gazu (aparatura do -), oczyszczanie oleju (aparatura do -), oczyszczanie powietrza (aparatura i urządzenia do -), ogrzewanie (urządzenia do -) na paliwa stałe, płynne lub gazowe, ogrzewanie wodne (urządzenia do -), oleje (urządzenia do oczyszczania -), palniki, para (instalacje do wytwarzania -), para (zasobniki -), piece (urządzenia grzewcze), urządzenia

zasilające kotły grzewcze, uzdatnianie wody (aparatura i urządzenia do -), wymienniki ciepła, zbiorniki ciśnieniowe wody, **37** budownictwo, elektryczne urządzenia (instalowanie i naprawa -), koparki (wynajem -), kotły (czyszczenie i naprawy -), maszyny (instalacja, konserwacja i naprawy -), nadzór budowlany, ogrzewanie (montaż i naprawy instalacji -), piece (instalowanie i naprawy), pojazdy (naprawa -), rurociągi (budowa i konserwacja -), rusztowania (montaż -), wynajem sprzętu budowlanego, wynajem żurawi (maszyny budowlane), **40** drewno (obróbka -), frezowanie, kompletowanie materiałów na zamówienie, metale (obróbka -), produkcja energii, spawanie, lutowanie, szlifowanie.

(111) **194839** (220) 2005 08 26 (210) 299347
 (151) 2007 06 20 (441) 2005 11 28
 (732) „TIK” Zbigniew Tolak, Warszawa, PL.
 (540)



(531) 24.3.1, 26.1.1, 26.1.21, 27.5.1
 (510), (511) **09** podkładki pod mysz, **16** teczki, skoroszyty, segregatory, **20** błądy na biurko.

(111) **194840** (220) 2005 08 30 (210) 299469
 (151) 2007 09 12 (441) 2005 12 12
 (732) AMITY Sp. z o.o., Falenty, PL.
 (540) STAR WORKS
 (510), (511) **25** ubiory, obuwie, nakrycia głowy.

(111) **194841** (220) 2005 08 30 (210) 299472
 (151) 2007 09 12 (441) 2005 12 12
 (732) AMITY Sp. z o.o., Falenty, PL.
 (540) LITT STAR NEW YORK
 (510), (511) **25** ubiory, obuwie, nakrycia głowy.

(111) **194842** (220) 2005 08 30 (210) 299477
 (151) 2007 09 28 (441) 2005 12 12
 (732) SYNGENTA PARTICIPATIONS AG, Bazylea, CH.
 (540)



Kolor znaku: biały, granatowy
 (531) 26.4.2, 27.5.1, 29.1.4, 29.1.6
 (510), (511) **05** preparaty do zwalczania szkodników, fungicydy, herbicydy, insektycydy.

(111) **194843** (220) 2005 08 31 (210) 299494
 (151) 2007 09 28 (441) 2005 12 12
 (732) FABRYKA MEBLI „BODZIO” BOGDAN SZEWCZYK SP.J., Goszcz, PL.
 (540)



Kolor znaku: czerwony
 (531) 27.5.1, 29.1.1
 (510), (511) **01** produkty chemiczne stosowane w przemyśle, pracach badawczych, fotografii jak również rolnictwie, ogrodnictwie i leśnictwie, nieprzetworzone żywice syntetyczne, nieprzetworzone tworzywa sztuczne, nawozy sztuczne, mieszaniny gaszące ogień, środki do hartowania i lutowania, produkty chemiczne do konserwowania artykułów żywnościowych, substancje garbujące, kleje stosowane w przemyśle, **02** farby, pokosty, lakiery, środki zapobiegające korozji i zabezpieczające drewno, barwniki, zaprawy farbiarskie, żywice naturalne, folie metalowe i formy proszkowe dla malarzy, dekoratorów,

drukarzy i artystów, **03** środki wybielające i inne substancje stosowane w praniu, środki do czyszczenia, polerowania, szorowania i ściernia, mydła, środki perfumeryjne, olejki eteryczne, kosmetyki, płyny do pielęgnacji włosów, środki do czyszczenia zębów, **04** oleje przemysłowe i tłuszcze, smary, mieszaniny pochłaniające kurz, nawilżające i wiążące, paliwa (również spirytus silnikowy) i materiały oświetleniowe, świece i knoty do oświetlania, **05** produkty farmaceutyczne i weterynaryjne, środki sanitarne do celów medycznych, substancje dietetyczne do celów leczniczych, żywność dla niemowląt, plastry, materiały opatrunkowe, materiały do plombowania zębów, wosk dentystyczny, środki odkażające, środki do niszczenia robactwa, środki grzybobójcze, środki chwastobójcze, **06** metale nieszlachetne i ich stopy, metalowe materiały budowlane, przenośne metalowe konstrukcje budowlane, materiały metalowe do budowy torów kolejowych, przewody nieelektryczne i druty z metali nieszlachetnych, drobne wyroby żelazne, pojedyncze drobne wyroby metalowe, rury i rurki metalowe, kasy pancerne, towary z metali nieszlachetnych nie ujęte w innych klasach, rudy, **07** maszyny i obrabiarki, silniki (z wyjątkiem stosowanych do pojazdów lądowych), mechanizmy sprzęgania i napędu (z wyjątkiem stosowanych do pojazdów lądowych), mechaniczne narzędzia rolnicze, inkubatory do jaj, **08** narzędzia i przyrządy (ręcznie sterowane), sztucze, broń ręczna, ostrza (maszynki do golenia), **09** urządzenia i przyrządy naukowe, nawigacyjne, geodezyjne, elektryczne, fotograficzne, kinematograficzne, optyczne, wagowe, pomiarowe, sygnalizacyjne, kontrolne (inspekcyjne), ratownicze i do nauczania, urządzenia i przyrządy do przewodzenia, przełączania, transformowania, akumulowania, regulowania lub kontrolowania elektryczności, urządzenia do nagrywania, transmisji lub odtwarzania dźwięku lub obrazu, magnetyczne nośniki danych, dyski z nagraniami, automaty sprzedające i mechanizmy do urządzeń uruchamianych przez wrzucenie monety, kasy rejestrujące, maszyny liczące, sprzęt przetwarzający dane i komputery, urządzenia do gaszenia ognia, **10** aparaty i instrumenty chirurgiczne, medyczne, stomatologiczne i weterynaryjne, sztuczne kończyny, oczy i zęby, artykuły ortopedyczne, materiały do zszywania ran, **11** urządzenia do oświetlania, ogrzewania, wytwarzania pary, gotowania, chłodzenia, suszenia, wentylacji, zaopatrzenia w wodę i do celów sanitarnych, **12** pojazdy, urządzenia do poruszania się na lądzie, w powietrzu lub na wodzie, **13** broń palna, amunicja i pociski, materiały wybuchowe, sztuczne ognie, **14** metale szlachetne i ich stopy, wyroby z metali szlachetnych lub pokrywane nimi, nie ujęte w innych klasach, wyroby jubilerskie, kamienie szlachetne, przyrządy zegarmistrzowskie i chronometryczne, **15** instrumenty muzyczne, **16** papier, tektura i wyroby z tych materiałów nie ujęte w innych klasach, druki, materiały introligatorskie, materiały fotograficzne, materiały piśmienne, kleje do materiałów piśmiennych lub do celów domowych, materiały przeznaczone dla artystów, pędzle malarskie, maszyny do pisania i sprzęt biurowy (z wyjątkiem mebli), materiały szkoleniowe i instruktażowe (z wyjątkiem aparatów), materiały z tworzyw sztucznych do pakowania (nie ujęte w innych klasach), czcionki drukarskie, matryce, **17** kauczuk, gutaperka, guma, azbest, mika i wyroby z tych materiałów nie ujęte w innych klasach, tworzywa sztuczne w formie wyciśniętej stosowane w produkcji, materiały wypełniające, uszczelniające i izolacyjne, giętkie rurki niemetalowe, **18** skóra i imitacje skóry, wyroby z tych materiałów, nie ujęte w innych klasach, skóry zwierzęce, skóry surowe, kufry i torby podróżne, parasole zwykle i przeciwsłoneczne, laski, bicze, uprząże i wyroby rymarskie, **19** materiały budowlane niemetalowe, rury sztywne niemetalowe stosowane w budownictwie, asfalt, smoła i bitumy, budynki przenośne niemetalowe, pomniki niemetalowe, **21** przybory kuchenne i gospodarstwa domowego oraz pojemniki (nie z metali szlachetnych i nie pokrywane nimi), grzebienie i gąbki, pędzle (z wyjątkiem pędzli malarskich), materiały do wytwarzania pędzli, sprzęt do czyszczenia, wiórki stalowe, nie przerobione lub półprzetworzone szkło (z wyjątkiem szkła stosowanego w budownictwie), wyroby szklane, porcelanowe i ceramiczne nie ujęte w innych klasach, **22** liny, sznury, sieci, namioty, markizy, brezenty, żagle, torby i torebki (nie ujęte w innych klasach), materiały do wypychania i wyścielania (z wyjątkiem gum lub tworzyw sztucznych), nie przerobione tekstylne materiały włókniste, **23** przędza i nici dla włókiennictwa, **24** tkaniny i wyroby włókiennicze, nie ujęte w innych klasach, nakrycia na łóżka i stoły, **25** odzież, obuwie, nakrycia głowy, **26** koronki i hafty, wstążki i oploty, guziki, haczyki i oczka, szpilki i igły, sztuczne kwiaty, **27** dywany, dywaniki, maty i słomianki, linoleum i inne materiały do pokrywania podłóg, tapety (nietekstylne), **28** gry i zabawki, artykuły gimnastyczne i sportowe nie ujęte w in-

nych klasach, ozdoby choinkowe, **30** kawa, herbata, kakao, cukier, ryż, tapioka, sago, namiastki kawy, mąka i produkty zbożowe, chleb, wyroby cukiernicze i słodczyce, lody, miód, melasa, drożdże, proszek do pieczenia, sól, musztarda, ocet, sosy (przyprawy), przyprawy, lód do chłodzenia, **31** produkty rolnicze, ogrodnicze i leśne oraz ziarna nie ujęte w innych klasach, żywe zwierzęta, świeże owoce i warzywa, nasiona, naturalne rośliny i kwiaty, pasza dla zwierząt, sól, **33** napoje alkoholowe (z wyjątkiem piwa), **34** tytoń, artykuły dla palących, zapałki, **35** reklama, zarządzanie przedsiębiorstwem, administrowanie przedsiębiorstwem, czynności biurowe, **36** ubezpieczenia, sprawy finansowe, sprawy monetarne, sprawy nieruchomości, **38** usługi telekomunikacyjne, **40** obróbka materiałów, **41** nauczanie, organizacja szkoleń, rozrywka, działalność sportowa i kulturalna, **42** naukowe i techniczne usługi i badania oraz ich projektowanie, przemysłowa analiza i usługi badawcze, projektowanie i rozwój komputerowego sprzętu i oprogramowania, usługi prawne, **43** usługi zaopatrzenia w żywność i napoje, tymczasowe zakwaterowanie, **44** usługi medyczne, usługi weterynaryjne, higiena i troska o urodę istot ludzkich lub zwierząt, usługi dla rolnictwa, ogrodnictwa i leśnictwa, **45** prywatne i społeczne usługi świadczone w celu zaspokojenia potrzeb poszczególnych osób, usługi bezpieczeństwa dla ochrony mienia i osób.

(111) **194844** (220) 2005 08 31 (210) 299530
 (151) 2007 07 09 (441) 2005 12 12
 (732) Laboratoria Natury Spółka z ograniczoną odpowiedzialnością, Lublin, PL.
 (540)

Nature's Laboratories

(531) 27.5.1
 (510), (511) **05** preparaty wzmacniające i dodatki odżywcze dla celów leczniczych w formie: napojów, płynów, olejków, zawiesin, proszków, tabletek, kapsulek i pigulek, substancje dietetyczne przystosowane do celów leczniczych, preparaty witaminowe i z mikroelementami dla ludzi jako suplementy diety, leki pomocnicze (wspierające).

(111) **194845** (220) 2005 08 31 (210) 299533
 (151) 2007 07 09 (441) 2005 12 12
 (732) Przedsiębiorstwo Handlowe „INDRAX” Krzysztof Wszolek, Krzysztof Lason Spółka Jawna, Zabrze, PL.
 (540)

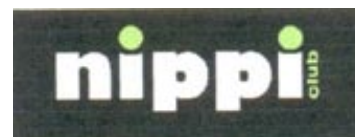

Kolor znaku: czarny, biały, zielony

(531) 26.4.2, 27.5.1, 29.1.13
 (510), (511) **18** torby, walizy, torebki, parasole, wyroby ze skóry zawarte w klasie 18, **25** odzież, odzież sportowa, bielizna, obuwie, obuwie sportowe, nakrycia głowy, **35** zarządzanie punktami sprzedaży hurtowej i detalicznej w zakresie artykułów odzieżowych, sportowych, przemysłowych i obuwia, zgrupowanie na rzecz osób trzecich towarów pozwalających nabywcy wygodnie je oglądać i kupować w sklepie z artykułami odzieżowymi, sportowymi i przemysłowymi oraz obuwiami.

(111) **194846** (220) 2005 09 01 (210) 299568
 (151) 2007 07 05 (441) 2005 12 12
 (732) Wytwórnia Chemiczna DRAGON Kazimierz Czekaj, Szczyglice, PL.
 (540) MALPRIM

(510), (511) **01** dekstryna (apretura), denaturat, dodatki detergentowe do benzyny, detergenty używane w procesach produkcyjnych, dodatki chemiczne do paliw silnikowych, guma arabska, katalizatory chemiczne, spoiwa do betonu, kauczuk płynny, kleje (apretura), kleje do celów przemysłowych, kleje do obuwia, kleje do płytek ściennych, kleje do tapet, kleje inne niż do papieru lub do użytku domowego, preparaty do gruntowania powierzchni przed klejeniem,

preparaty do odtłuszczania stosowane w procesach produkcyjnych, preparaty ognioodporne, preparaty do konserwacji cegły, preparaty do konserwacji cementu, preparaty do konserwacji dachówek, preparaty do konserwacji murów, preparaty do nadawania nieprzepuszczalności cementu, preparaty chemiczne do matowienia emalii, preparaty chemiczne do czyszczenia grzejników, preparaty zapobiegające tworzeniu się kamienia kotłowego, preparaty chemiczne do usuwania osadu węglowego z silników, preparaty do uzdatniania wody, preparaty chemiczne do barwienia emalii i szkła, preparaty chemiczne do wytwarzania barwników, produkty destylacji spirytusu, silikony, środki do impregnacji materiałów tekstylnych i skóry, środki chemiczne do napowietrzania betonu, środki chemiczne do konserwacji betonu, cement do naprawy stłuczonych przedmiotów, mieszaniny chemiczne kwasoodporne, płyn hamulcowy, preparaty biologiczne do celów innych niż medyczne lub weterynaryjne, kwas borny dla celów przemysłowych, środki chemiczne dla przemysłu, preparaty chłodnicze, preparaty do chłodzenia silników w pojazdach, preparaty zapobiegające zagotowaniu się silnikowego czynnika chłodzącego, preparaty chemiczne do wytwarzania barwników, rozpuszczalniki do lakierów, środki chemiczne do czyszczenia kominów, środki chemiczne do odtłuszczania, woda destylowana, woda utleniona, woda zakwaszona do ładowania akumulatorów, woda ciężka, preparaty do uzdatniania wody, zestawy składników do reparaacji dętek, żelatyna dla celów przemysłowych, żywice syntetyczne w stanie surowym, żywice sztuczne w stanie surowym, **02** barwniki, barwniki lub farby, barwniki do skóry, bejce do drewna, bejce do skór, emalie, emalie do malowania, emulsje srebrne, farby, farby do emalii, farby ognioodporne, farby stosowane w ceramice, farby wodne klejowe lub kazeinowe, farby do konserwacji drewna, farby do malowania dachów, farby bakteriobójcze, farby przeciwrdzewne, farby przeciw zanieczyszczeniom, lakiery, lakier asfaltowy, kit szklarski i stolarki, kit olejowy, minia, mleko wapienne, oleje przeciwrdzewne, oleje do konserwacji drewna, pigmenty, powłoki do krycia dachów, preparaty zabezpieczające do metali, powłoki zabezpieczające podwozia pojazdów przed korozją, preparaty do zdejmowania papierowych tapet, proszek glinu do malowania, rozcieńczalniki do farb i lakierów, smary przeciwrdzewne, taśmy antykorozyjne, utrwalnacze do farb i lakierów, spoiwa do farb, terpentyna, zagęszczacze do farb i barwników, żywice naturalne w stanie surowym, **16** farba drukarska, kleje do materiałów piśmiennych lub do celów domowych, pudełka z farbami jako przybory szkolne, gluten do papieru lub do użytku domowego, pędzle.

(111) **194847** (220) 2005 09 02 (210) 299633
(151) 2007 10 04 (441) 2005 12 12
(732) STING Communication Sp. z o.o., Warszawa, PL.

(540) sting
(510), (511) **09** magnetyczne nośniki informacji, optyczne nośniki informacji, taśmy wideo, dyski kompaktowe [audio-wideo], dyski kompaktowe [nośniki danych], **41** usługi w zakresie nagrywania obrazów i/lub dźwięków dowolną techniką.

(111) **194848** (220) 2005 09 05 (210) 299644
(151) 2007 06 22 (441) 2005 12 12
(732) VERONA PRODUCTS PROFESSIONAL Sp. z o.o., Andrzejów Duranowski, PL.
(540)

PROJECT VISAGE

(531) 27.5.1
(510), (511) **03** toaletowe mydła i preparaty myjące, w tym do kąpiele i pod prysznic, olejki eteryczne oraz artykuły perfumeryjne, wody kolońskie, wody toaletowe, wody perfumowane, perfumy, dezodoranty do użytku osobistego, środki przeciwpotowe, kosmetyki, w tym środki do pielęgnacji, rewitalizacji i upiększania skóry twarzy i ciała oraz włosów, kremy, toniki, mleczka, balsamy, preparaty do makijażu i demakijażu, pomadki, szminki, błyszczki do warg i skóry, pudry, cienie do powiek, tusze do rzęs, lakiery do paznokci, środki do zmywania lakieru i pielęgnacji paznokci, szampony, preparaty do układania włosów

i utrwalania fryzury, żele, lakiery i odżywki do włosów, preparaty do rozjaśniania, koloryzacji i farbowania włosów, depilatory, środki kosmetyczne do opalania, preparaty po opalaniu i samoopalacze, zestawy artykułów perfumeryjnych i/lub kosmetyków.

(111) **194849** (220) 2005 09 05 (210) 299689
(151) 2007 07 04 (441) 2005 12 12
(732) Bogusław Florczak, Warszawa, PL.
(540)

ELITE
SPORT

Kolor znaku: czarny, czerwony, biały

(531) 26.11.1, 27.5.1, 29.1.13
(510), (511) **09** okulary: okulary ochronne do uprawiania sportu, okulary przeciwsłoneczne, okulary przeciwosłepieniowe, oprawki do okularów, części do wyrobu okularów, etui na okulary, futerały, łańcuszki do okularów, sznurki do okularów, ściereczki do okularów, szkła optyczne, szkła korekcyjne, szkła kontaktowe, pojemniczki na szkła kontaktowe, lupy, lornetki, filtry optyczne.

(111) **194850** (220) 2005 09 05 (210) 299702
(151) 2007 07 04 (441) 2005 12 12
(732) Wytwórnia Pasz LIRA Sp. z o.o., Bielewo, PL.

(540) MLECZNA PYCHA
(510), (511) **31** mleko i preparaty mlekozastępcze w proszku dla cieląt i prosiąt, dietetyczne preparaty mlekozastępcze w proszku dla cieląt i prosiąt.

(111) **194851** (220) 2005 09 05 (210) 299706
(151) 2007 07 04 (441) 2005 12 12

(732) Ogólnopolska Fundacja Edukacji Komputerowej we Wrocławiu Oddział Wielkopolski, Poznań, PL.
(540)

AKADEMIA
SPOŁECZEŃSTWA
INFORMACYJNEGO

Kolor znaku: czerwony, biały, czarny

(531) 2.1.25, 2.3.25, 26.4.2, 27.5.1, 29.1.13
(510), (511) **41** szkolenia z zakresu informatyki i technologii informacyjnych, języków obcych, zarządzania projektami oraz podnoszenia umiejętności własnych.

(111) **194852** (220) 2005 09 05 (210) 299707
(151) 2007 07 04 (441) 2005 12 12

(732) Ogólnopolska Fundacja Edukacji Komputerowej we Wrocławiu Oddział Wielkopolski, Poznań, PL.
(540)

ASI

Kolor znaku: czerwony, biały, czarny

(531) 2.1.25, 2.3.25, 26.4.2, 27.5.1, 29.1.13
(510), (511) **41** szkolenia z zakresu informatyki i technologii informacyjnych, języków obcych, zarządzania projektami oraz podnoszenia umiejętności własnych.

(111) **194853** (220) 2005 09 05 (210) 299708
(151) 2007 07 04 (441) 2005 12 12

(732) Ogólnopolska Fundacja Edukacji Komputerowej we Wrocławiu Oddział Wielkopolski, Poznań, PL.

(540)



Kolor znaku: czerwony, biały

(531) 2.1.25, 2.3.25, 26.4.2, 29.1.12

(510), (511) **41** szkolenia z zakresu informatyki i technologii informacyjnych, języków obcych, zarządzania projektami oraz podnoszenia umiejętności własnych.

(111) **194854** (220) 2005 09 05 (210) 299732
 (151) 2007 09 13 (441) 2005 12 12
 (732) Polski Koncern Naftowy ORLEN Spółka Akcyjna, Płock, PL.
 (540)



Kolor znaku: czerwony, zielony, biały

(531) 6.7.1, 27.5.1, 29.1.1, 29.1.3, 29.1.6

(510), (511) **04** paliwa, gazy płynne, benzyny silnikowe, oleje napędowe, oleje opałowe, oleje przemysłowe, oleje silnikowe, paliwa silnikowe, paliwa lotnicze, smary, **09** aparatura kontrolno-pomiarowa i wyposażenie elektryczne do wytwarzania produktów rafineryjnych i petrochemicznych, urządzenia do przekazywania informacji telekomunikacyjnych i informatycznych, urządzenia alarmowe zawarte w tej klasie, dystrybutory paliwa silnikowego dla stacji obsługi, odczytywane przez maszyny karty przenoszące zakodowane informacje, zautomatyzowany sprzęt do odczytywania kart oraz wydobywania danych z kart, karty upoważniające do zakupów na kredyt, karty identyfikacyjne, karty zawierające aktywne komponenty i będące nośnikami danych, karty stałego klienta, karty debetowe, karty rabatowe, **16** publikacje drukowane, materiały drukowane, magazyny, talony, kwity, etykiety papierowe, nalepki, materiały piśmienne, ręczne urządzenia drukujące, stemple do użytku biurowego, segregatory do akt, czeki podróżne, materiały szkoleniowe i instruktażowe, materiały z tworzyw sztucznych do pakowania (nie ujęte w innych klasach), folia polipropylenowa do pakowania, **35** usługi w zakresie organizacji i zarządzania programami lojalnościowymi dla klientów, usługi w zakresie zarządzania zakupami i transakcjami, usługi w zakresie prowadzenia i wyceny działalności gospodarczej, usługi dotyczące prowadzenia ksiąg rachunkowych i sporządzania wyciągów z kont, usługi dotyczące kupowania i zapłaty za paliwa do pojazdów mechanicznych i za usługi tankowania, prowadzenie punktów hurtu i detali paliw, stałych, ciekłych, gazowych, produktów pochodnych z ropy naftowej, w tym olejów, płynów hamulcowych, płynów hydraulicznych, płynów do chłodnic samochodowych, płynów do spryskiwaczy, preparatów pielęgnacyjnych do samochodów, środków konserwujących i antykorozyjnych, odmrażaczy do szyb i zamków samochodowych, zgrupowanie na rzecz osób trzecich towarów w sklepach stacji paliw pozwalające nabywcy wygodnie je oglądać i kupować, prowadzenie na terenie stacji paliwowych sklepów z artykułami spożywczymi zawartymi w klasach 29, 30, 32, 33, z artykułami papierosowymi, z materiałami piśmieniowymi i artykułami papierniczymi, chusteczkami higienicznymi, czasopismami, gazetami, kalendarzami, kartami do gry, książkami, mapami, atlasami, produktami kosmetycznymi, zabawkami, reklama radiowa, telewizyjna, reklama za pośrednictwem sieci komputerowej, reklama prasowa, rozpowszechnianie materiałów reklamowych, usługi biznesowe, zarządzania, wykonywanie czynności biurowych, **36** usługi finansowe, spraw własności na podstawie ksiąg wieczystych, usługi w zakresie prowadzenia kapitałowej działalności inwestycyjnej, nabywania i obrotu akcjami i udziałami w obrocie krajowym i zagranicznym, usługi bankowe, usługi instytucji kredytowych innych niż banki, takich jak towarzystwa kredytowe, spółki finansowe, pożyczkowe, usługi kompanii holdingowych i kapitału powierniczego, usługi brokerskie do-

tyczące akcji i własności, usługi związane ze sprawami pieniężnymi potwierdzonymi przez powierników, usługi związane z wydawaniem czeków i akredytywów, usługi związane z administrowaniem budynkami, wyceną i finansowaniem, usługi w zakresie obsługi kart debetowych, kart identyfikacyjnych, kart upoważniających do zakupów, kart rabatowych, usługi w zakresie rozliczeń finansowych transakcji, usługi dotyczące elektronicznego transferu kapitału, dostarczanie informacji o stanie konta i sporządzanie analiz na temat wszystkich powyższych usług, usługi w zakresie sprzedaży na kredyt i rozrachunku bezgotówkowego, **37** usługi w zakresie obsługi pojazdów i samochodów: usługi myjni, smarowanie, konserwacja, czyszczenie, zabezpieczanie przed korozją, usługi motoryzacyjne prowadzone na stacjach paliw, tankowanie, wymiana olejów, naprawy samochodów, pojazdów, przyczep, wymiana opon, bieżnikowanie opon, usługi budowlane, usługi w zakresie działalności budowlanej w dziedzinach związanych z przetwarzaniem, magazynowaniem, konfekcjonowaniem i obrotem paliwami stałymi, ciekłymi i gazowymi oraz produktami chemicznymi, usługi budowlane w zakresie transportu drogowego, kolejowego, wodnego i rurociągowego, usługi w zakresie napraw i dokonywania remontów urządzeń, instalacji rafineryjnych i petrochemicznych, zbiorników paliwowych, stacji paliw oraz środków transportu, usługi instalacyjne, usługi w zakresie instalacji rafineryjnych i petrochemicznych, zbiorników paliwowych, stacji paliw oraz środków transportu, **39** usługi transportowe w zakresie przewozów towarów, transport drogowy, kolejowy, rurociągowy, wodny, usługi pakowania i składowania towarów, składowania i przechowywania ropy naftowej i paliw płynnych oraz tworzenia i utrzymywania zapasu paliw, usługi dokonywania przeładunków morskich i lądowych, usługi dystrybucji i przesyłania energii cieplnej i elektrycznej, dystrybucja paliw i olejów, **40** usługi uszlachetniania paliw i gazów, usługi etylizacji, barwienia i dodawania komponentów do paliw, olejów, smarów, rafinacja, recykling, usługi przetwórstwa tworzyw sztucznych, usługi przetwarzania ropy naftowej i rafinacji, wytwarzania energii cieplnej i elektrycznej, **43** usługi gastronomiczne na stacjach paliw, bary szybkiej obsługi, restauracje, kawiarnie, usługi hotelarskie, usługi w zakresie spraw socjalno-bytowych, usługi związane z czasowym zakwaterowaniem, usługi cateringowe.

(111) **194855** (220) 2005 09 05 (210) 299733
 (151) 2007 09 13 (441) 2005 12 12
 (732) Polski Koncern Naftowy ORLEN Spółka Akcyjna, Płock, PL.
 (540)



Kolor znaku: czerwony, biały, zielony

(531) 6.7.1, 27.5.1, 29.1.1, 29.1.3, 29.1.6

(510), (511) **04** paliwa, gazy płynne, benzyny silnikowe, oleje napędowe, oleje opałowe, oleje przemysłowe, oleje silnikowe, paliwa silnikowe, paliwa lotnicze, smary, **09** aparatura kontrolno-pomiarowa i wyposażenie elektryczne do wytwarzania produktów rafineryjnych i petrochemicznych, urządzenia do przekazywania informacji telekomunikacyjnych i informatycznych, urządzenia alarmowe zawarte w tej klasie, dystrybutory paliwa silnikowego dla stacji obsługi, odczytywane przez maszyny karty przenoszące zakodowane informacje, zautomatyzowany sprzęt do odczytywania kart oraz wydobywania danych z kart, karty upoważniające do zakupów na kredyt, karty identyfikacyjne, karty zawierające aktywne komponenty i będące nośnikami danych, karty stałego klienta, karty debetowe, karty rabatowe, **16** publikacje drukowane, materiały drukowane, magazyny, talony, kwity, etykiety papierowe, nalepki, materiały piśmienne, ręczne urządzenia drukujące, stemple do użytku biurowego, segregatory do akt, czeki podróżne, materiały szkoleniowe i instruktażowe, materiały z tworzyw sztucznych do pakowania (nie ujęte w innych klasach), folia polipropylenowa do pakowania, **35** usługi w zakresie organizacji i zarządzania programami lojalnościowymi dla klientów, usługi w zakresie zarządzania zakupami i transakcjami, usługi w zakresie prowadzenia i wyceny działalności gospodarczej, usługi dotyczące prowadzenia ksiąg rachunkowych i sporządzania wyciągów z kont, usługi dotyczące kupowania i zapłaty za paliwa do pojazdów mechanicznych i za usługi tankowania, prowadzenie punktów hurtu i detali paliw, stałych, ciekłych, gazowych, produktów pochodnych

z ropy naftowej, w tym olejów, płynów hamulcowych, płynów hydraulicznych, płynów do chłodziac samochodowych, płynów do spryskiwaczy, preparatów pielęgnacyjnych do samochodów, środków konserwujących i antykorozyjnych, odmrażaczy do szyb i zamków samochodowych, zgrupowanie na rzecz osób trzecich towarów w sklepach stacji paliw pozwalające nabywcy wygodnie je oglądać i kupować, prowadzenie na terenie stacji paliwowych sklepów z artykułami spożywczymi zawartymi w klasach 29, 30, 32, 33, z artykułami papierosowymi, z materiałami piśmiennymi i artykułami papierniczymi, chusteczkami higienicznymi, czasopismami, gazetami, kalendarzami, kartami do gry, książkami, mapami, atlasami, produktami kosmetycznymi, zabawkami, reklama radiowa, telewizyjna, reklama za pośrednictwem sieci komputerowej, reklama prasowa, rozpowszechnianie materiałów reklamowych, usługi biznesowe, zarządzania, wykonywanie czynności biurowych, **36** usługi finansowe, spraw własności na podstawie ksiąg wieczystych, usługi w zakresie prowadzenia kapitałowej działalności inwestycyjnej, nabywania i obrotu akcjami i udziałami w obrocie krajowym i zagranicznym, usługi bankowe, usługi instytucji kredytowych innych niż banki, takich jak towarzystwa kredytowe, spółki finansowe, pożyczkowe, usługi kompanii holdingowych i kapitału powierniczego, usługi brokerskie dotyczące akcji i własności, usługi związane ze sprawami pieniężnymi potwierdzonymi przez powierników, usługi związane z wydawaniem czeków i akredytywów, usługi związane z administrowaniem budynkami, wyceną i finansowaniem, usługi w zakresie obsługi kart debetowych, kart identyfikacyjnych, kart upoważniających do zakupów, kart rabatowych, usługi w zakresie rozliczeń finansowych transakcji, usługi dotyczące elektronicznego transferu kapitału, dostarczanie informacji o stanie konta i sporządzanie analiz na temat wszystkich powyższych usług, usługi w zakresie sprzedaży na kredyt i rozrachunku bezgotówkowego, **37** usługi w zakresie obsługi pojazdów i samochodów: usługi myjni, smarowanie, konserwacja, czyszczenie, zabezpieczanie przed korozją, usługi motoryzacyjne prowadzone na stacjach paliw, tankowanie, wymiana olejów, naprawy samochodów, pojazdów, przyczep, wymiana opon, bieżnikowanie opon, usługi budowlane, usługi w zakresie działalności budowlanej w dziedzinach związanych z przetwarzaniem, magazynowaniem, konfekcjonowaniem i obrotem paliwami stałymi, ciekłymi i gazowymi oraz produktami chemicznymi, usługi budowlane w zakresie transportu drogowego, kolejowego, wodnego i rurociągowego, usługi w zakresie napraw i dokonywania remontów urządzeń, instalacji rafineryjnych i petrochemicznych, zbiorników paliwowych, stacji paliw oraz środków transportu, usługi instalacyjne, usługi w zakresie instalacji rafineryjnych i petrochemicznych, zbiorników paliwowych, stacji paliw oraz środków transportu, **39** usługi transportowe w zakresie przewozów towarów, transport drogowy, kolejowy, rurociągowy, wodny, usługi pakowania i składowania towarów, składowania i przechowywania ropy naftowej i paliw płynnych oraz tworzenia i utrzymywania zapasu paliw, usługi dokonywania przeładunków morskich i lądowych, usługi dystrybucji i przesyłania energii cieplnej i elektrycznej, dystrybucja paliw i olejów, **40** usługi uszlachetniania paliw i gazów, usługi etylizacji, barwienia i dodawania komponentów do paliw, olejów, smarów, rafinacja, recykling, usługi przetwórstwa tworzyw sztucznych, usługi przetwarzania ropy naftowej i rafinacji, wytwarzania energii cieplnej i elektrycznej, **43** usługi gastronomiczne na stacjach paliw, bary szybkiej obsługi, restauracje, kawiarnie, usługi hotelarskie, usługi w zakresie spraw socjalno-bytowych, usługi związane z czasowym zakwaterowaniem, usługi cateringowe.

(111) **194856** (220) 2005 09 05 (210) 299735
 (151) 2007 09 13 (441) 2005 12 12
 (732) Polski Koncern Naftowy ORLEN Spółka Akcyjna, Płock, PL.
 (540)

Verva

Kolor znaku: ciemnoniebieski

(531) 27.5.1, 29.1.4

(510), (511) **04** paliwa, gazy płynne, benzyny silnikowe, oleje napędowe, oleje opałowe, oleje przemysłowe, oleje silnikowe, paliwa silnikowe, paliwa lotnicze, smary, **09** aparatura kontrolno-pomiarowa i wyposażenie elektryczne do wytwarzania produktów rafineryjnych

i petrochemicznych, urządzenia do przekazywania informacji telekomunikacyjnych i informatycznych, urządzenia alarmowe zawarte w tej klasie, dystrybutory paliwa silnikowego dla stacji obsługi, odczytywane przez maszyny karty przenoszące zakodowane informacje, zautomatyzowany sprzęt do odczytywania kart oraz wydobywania danych z kart, karty upoważniające do zakupów na kredyt, karty identyfikacyjne, karty zawierające aktywne komponenty i będące nośnikami danych, karty stałego klienta, karty debetowe, karty rabatowe, **16** publikacje drukowane, materiały drukowane, magazyny, talony, kwity, etykiety papierowe, nalepki, materiały piśmienne, ręczne urządzenia drukujące, stemple do użytku biurowego, segregatory do akt, czeki podróżne, materiały szkoleniowe i instruktażowe, materiały z tworzyw sztucznych do pakowania (nie ujęte w innych klasach), folia polipropylenowa do pakowania, **35** usługi w zakresie organizacji i zarządzania programami lojalnościowymi dla klientów, usługi w zakresie zarządzania zakupami i transakcjami, usługi w zakresie prowadzenia i wyceny działalności gospodarczej, usługi dotyczące prowadzenia ksiąg rachunkowych i sporządzania wyciągów z kont, usługi dotyczące kupowania i zapłaty za paliwa do pojazdów mechanicznych i za usługi tankowania, prowadzenie punktów hurtu i detali paliw, stałych, ciekłych, gazowych, produktów pochodnych z ropy naftowej, w tym olejów, płynów hamulcowych, płynów hydraulicznych, płynów do chłodziac samochodowych, płynów do spryskiwaczy, preparatów pielęgnacyjnych do samochodów, środków konserwujących i antykorozyjnych, odmrażaczy do szyb i zamków samochodowych, zgrupowanie na rzecz osób trzecich towarów w sklepach stacji paliw pozwalające nabywcy wygodnie je oglądać i kupować, prowadzenie na terenie stacji paliwowych sklepów z artykułami spożywczymi zawartymi w klasach 29, 30, 32, 33, z artykułami papierosowymi, z materiałami piśmiennymi i artykułami papierniczymi, chusteczkami higienicznymi, czasopismami, gazetami, kalendarzami, kartami do gry, książkami, mapami, atlasami, produktami kosmetycznymi, zabawkami, reklama radiowa, telewizyjna, reklama za pośrednictwem sieci komputerowej, reklama prasowa, rozpowszechnianie materiałów reklamowych, usługi biznesowe, zarządzania, wykonywanie czynności biurowych, **36** usługi finansowe, spraw własności na podstawie ksiąg wieczystych, usługi w zakresie prowadzenia kapitałowej działalności inwestycyjnej, nabywania i obrotu akcjami i udziałami w obrocie krajowym i zagranicznym, usługi bankowe, usługi instytucji kredytowych innych niż banki, takich jak towarzystwa kredytowe, spółki finansowe, pożyczkowe, usługi kompanii holdingowych i kapitału powierniczego, usługi brokerskie dotyczące akcji i własności, usługi związane ze sprawami pieniężnymi potwierdzonymi przez powierników, usługi związane z wydawaniem czeków i akredytywów, usługi związane z administrowaniem budynkami, wyceną i finansowaniem, usługi w zakresie obsługi kart debetowych, kart identyfikacyjnych, kart upoważniających do zakupów, kart rabatowych, usługi w zakresie rozliczeń finansowych transakcji, usługi dotyczące elektronicznego transferu kapitału, dostarczanie informacji o stanie konta i sporządzanie analiz na temat wszystkich powyższych usług, usługi w zakresie sprzedaży na kredyt i rozrachunku bezgotówkowego, **37** usługi w zakresie obsługi pojazdów i samochodów: usługi myjni, smarowanie, konserwacja, czyszczenie, zabezpieczanie przed korozją, usługi motoryzacyjne prowadzone na stacjach paliw, tankowanie, wymiana olejów, naprawy samochodów, pojazdów, przyczep, wymiana opon, bieżnikowanie opon, usługi budowlane, usługi w zakresie działalności budowlanej w dziedzinach związanych z przetwarzaniem, magazynowaniem, konfekcjonowaniem i obrotem paliwami stałymi, ciekłymi i gazowymi oraz produktami chemicznymi, usługi budowlane w zakresie transportu drogowego, kolejowego, wodnego i rurociągowego, usługi w zakresie napraw i dokonywania remontów urządzeń, instalacji rafineryjnych i petrochemicznych, zbiorników paliwowych, stacji paliw oraz środków transportu, usługi instalacyjne, usługi w zakresie instalacji rafineryjnych i petrochemicznych, zbiorników paliwowych, stacji paliw oraz środków transportu, **39** usługi transportowe w zakresie przewozów towarów, transport drogowy, kolejowy, rurociągowy, wodny, usługi pakowania i składowania towarów, składowania i przechowywania ropy naftowej i paliw płynnych oraz tworzenia i utrzymywania zapasu paliw, usługi dokonywania przeładunków morskich i lądowych, usługi dystrybucji i przesyłania energii cieplnej i elektrycznej, dystrybucja paliw i olejów, **40** usługi uszlachetniania paliw i gazów, usługi etylizacji, barwienia i dodawania komponentów do paliw, olejów, smarów, rafinacja, recykling, usługi przetwórstwa tworzyw sztucznych, usługi przetwarzania ropy naftowej i rafinacji, wytwa-

rzania energii cieplnej i elektrycznej, **43** usługi gastronomiczne na stacjach paliw, bary szybkiej obsługi, restauracje, kawiarnie, usługi hotelarskie, usługi w zakresie spraw socjalno-bytowych, usługi związane z czasowym zakwaterowaniem, usługi cateringowe.

(111) **194857** (220) 2005 09 05 (210) 299736
 (151) 2007 09 13 (441) 2005 12 12
 (732) Polski Koncern Naftowy ORLEN Spółka Akcyjna, Płock, PL.
 (540) VERVA

(510), (511) **04** paliwa, gazy płynne, benzyny silnikowe, oleje napędowe, oleje opałowe, oleje przemysłowe, oleje silnikowe, paliwa silnikowe, paliwa lotnicze, smary, **09** aparatura kontrolno-pomiarowa i wyposażenie elektryczne do wytwarzania produktów rafineryjnych i petrochemicznych, urządzenia do przekazywania informacji telekomunikacyjnych i informatycznych, urządzenia alarmowe zawarte w tej klasie, dystrybutory paliwa silnikowego dla stacji obsługi, odczytywane przez maszyny karty przenoszące zakodowane informacje, zautomatyzowany sprzęt do odczytywania kart oraz wydobywania danych z kart, karty upoważniające do zakupów na kredyt, karty identyfikacyjne, karty zawierające aktywne komponenty i będące nośnikami danych, karty stałego klienta, karty debetowe, karty rabatowe, **16** publikacje drukowane, materiały drukowane, magazyny, talony, kwity, etykiety papierowe, nalepki, materiały piśmienne, ręczne urządzenia drukujące, stemple do użytku biurowego, segregatory do akt, czeki podrózne, materiały szkoleniowe i instruktażowe, materiały z tworzyw sztucznych do pakowania (nie ujęte w innych klasach), folia polipropylenowa do pakowania, **35** usługi w zakresie organizacji i zarządzania programami lojalnościowymi dla klientów, usługi w zakresie zarządzania zakupami i transakcjami, usługi w zakresie prowadzenia i wyceny działalności gospodarczej, usługi dotyczące prowadzenia ksiąg rachunkowych i sporządzania wyciągów z kont, usługi dotyczące kupowania i zapłaty za paliwa do pojazdów mechanicznych i za usługi tankowania, prowadzenie punktów hurtu i detali paliw, stałych, ciekłych, gazowych, produktów pochodnych z ropy naftowej, w tym olejów, płynów hamulcowych, płynów hydraulicznych, płynów do chłodziaczy samochodowych, płynów do spryskiwaczy, preparatów pielęgnacyjnych do samochodów, środków konserwujących i antykorozyjnych, odmrażaczy do szyb i zamków samochodowych, zgrupowanie na rzecz osób trzecich towarów w sklepach stacji paliw pozwalające nabywcy wygodnie je oglądać i kupować, prowadzenie na terenie stacji paliwowych sklepów z artykułami spożywczymi zawartymi w klasach 29, 30, 32, 33, z artykułami papierosowymi, z materiałami piśmieniowymi i artykułami papierniczymi, chusteczkami higienicznymi, czasopismami, gazetami, kalendarzami, kartami do gry, książkami, mapami, atlasami, produktami kosmetycznymi, zabawkami, reklama radiowa, telewizyjna, reklama za pośrednictwem sieci komputerowej, reklama prasowa, rozpowszechnianie materiałów reklamowych, usługi biznesowe, zarządzania, wykonywanie czynności biurowych, **36** usługi finansowe, spraw własności na podstawie ksiąg wieczystych, usługi w zakresie prowadzenia kapitałowej działalności inwestycyjnej, nabywania i obrotu akcjami i udziałami w obrocie krajowym i zagranicznym, usługi bankowe, usługi instytucji kredytowych innych niż banki, takich jak towarzystwa kredytowe, spółki finansowe, pożyczkowe, usługi kompanii holdingowych i kapitału powierniczego, usługi brokerskie dotyczące akcji i własności, usługi związane ze sprawami pieniężnymi potwierdzonymi przez powierników, usługi związane z wydawaniem czeków i akredytywów, usługi związane z administrowaniem budynkami, wyceną i finansowaniem, usługi w zakresie obsługi kart debetowych, kart identyfikacyjnych, kart upoważniających do zakupów, kart rabatowych, usługi w zakresie rozliczeń finansowych transakcji, usługi dotyczące elektronicznego transferu kapitału, dostarczanie informacji o stanie konta i sporządzanie analiz na temat wszystkich powyższych usług, usługi w zakresie sprzedaży na kredyt i rozrachunku bezgotówkowego, **37** usługi w zakresie obsługi pojazdów i samochodów: usługi myjni, smarowanie, konserwacja, czyszczenie, zabezpieczanie przed korozją, usługi motoryzacyjne prowadzone na stacjach paliw, tankowanie, wymiana olejów, naprawy samochodów, pojazdów, przyczep, wymiana opon, bieżnikowanie opon, usługi budowlane, usługi w zakresie działalności budowlanej w dziedzinach związanych z przetwarzaniem, magazynowaniem, konfekcjonowaniem i obrotem paliwami stałymi, ciekłymi i gazowymi oraz produktami chemicznymi, usługi budowlane w zakresie transportu drogowego, kolejowego, wodnego i rurociągowego, usługi w zakre-

sie napraw i dokonywania remontów urządzeń, instalacji rafineryjnych i petrochemicznych, zbiorników paliwowych, stacji paliw oraz środków transportu, usługi instalacyjne, usługi w zakresie instalacji rafineryjnych i petrochemicznych, zbiorników paliwowych, stacji paliw oraz środków transportu, **39** usługi transportowe w zakresie przewozów towarów, transport drogowy, kolejowy, rurociągowy, wodny, usługi pakowania i składowania towarów, składowania i przechowywania ropy naftowej i paliw płynnych oraz tworzenia i utrzymywania zapasu paliw, usługi dokonywania przeładunków morskich i lądowych, usługi dystrybucji i przesyłania energii cieplnej i elektrycznej, dystrybucja paliw i olejów, **40** usługi uszlachetniania paliw i gazów, usługi etylizacji, barwienia i dodawania komponentów do paliw, olejów, smarów, rafinacja, recykling, usługi przetwórstwa tworzyw sztucznych, usługi przetwarzania ropy naftowej i rafinacji, wytwarzania energii cieplnej i elektrycznej, **43** usługi gastronomiczne na stacjach paliw, bary szybkiej obsługi, restauracje, kawiarnie, usługi hotelarskie, usługi w zakresie spraw socjalno-bytowych, usługi związane z czasowym zakwaterowaniem, usługi cateringowe.

(111) **194858** (220) 2005 09 07 (210) 299791
 (151) 2007 07 04 (441) 2005 12 12
 (732) POLKOMTEL Spółka Akcyjna, Warszawa, PL.
 (540)

SIMDATA

Kolor znaku: niebieski

(531) 26.4.9, 27.5.1, 29.1.4

(510), (511) **09** aparaty, przewody i słuchawki telefoniczne, automaty sprzedające i mechanizmy do urządzeń uruchamianych przez wrzucenie monety lub żetonu, kasy rejestrujące, komputery i sprzęt przetwarzający dane, magnetyczne nośniki danych, maszyny liczące, płyty (dyski) z nagraniami, karty z możliwością zapisu lub przechowywania lub odczytu danych, w szczególności z wbudowaną pamięcią i mikroprocesorem, urządzenia do gaszenia ognia, urządzenia do nagrywania, transmisji, reprodukcji danych, dźwięku lub obrazu, urządzenia i przyrządy naukowe, żeglarskie, geodezyjne, elektryczne, kinematograficzne, optyczne, wagowe, pomiarowe, sygnalizacyjne, kontrolne, do ratowania życia, do celów dydaktycznych, **35** usługi polegające na: rejestrowaniu, sporządzaniu odpisów, składzie, kompilacji, transmisji, transkrypcji, systematyzacji pisemnych informacji (komunikatów) oraz rejestrowaniu a także wykorzystaniu lub kompilacji danych matematycznych lub statystycznych oraz zarządzaniu zbiorami informatycznymi, usługi w zakresie: reklamy i działalności informacyjnej, badania rynku, telefonicznego udzielenia informacji, organizacji wystaw lub targów handlowych i reklamowych, pośrednictwa w zawieraniu umów kupna-sprzedaży poprzez telefon i Internet, obsługa klientów przy wykorzystaniu sieci Internet, usługi telekomunikacyjne, a także usługi telekomunikacyjne on-line polegające na umożliwieniu: zlecenia usług, świadczenia usług, zawierania umów, umów pośrednictwa, umów ubezpieczeniowych, umów kupna-sprzedaży, umów kredytowych, umów bankowych oraz otwierania rachunków bankowych, dokonywania operacji bankowych, dostępu do konta bankowego, wykonywania umów, prowadzenie sprzedaży towarów: apaszk jedwabne, antystresery, baloniki, bandanki, banery, bezrękawniki, bloczki post-it, bluzy, bombki, breloczki, chorągiewki, clipboardy, czapki, daszki, długopisy, elektroniczne urządzenia do tłumaczeń językowych, elektroniczne urządzenia ze słownikiem, etui skórzane na długopisy, etui skórzane na wizytówki, fido-dido, flagi, galanteria odzieżowa damska i męska, galanteria skórzana, galanteria papierowa, joja, kalendarze, kalkulatory, kapelusze, karafki, konstrukcje dmuchane i balony, kosmetyczki, kosmetyki, koszulki polo, krawaty, krzeselka, kubki, kurtki, latawce, linijki, maskotki, materiały biurowe i szkolne, medale, pudełka, naklejki i nalepki, notesy, obrusy, odtwarzacze płyt kompaktowych i kaset, ołówki, opakowania na napoje, organizery, otwieracze do butelek, pałeczki chińskie, papiery pakowe, parasole, parasolki, parawany, para jedwabne, piłki, piórniki, plecaki, płotki, podkładki pod kubki, kieliszki i szklanki, podkładki pod mysz, pokrowce na telefony, pompony, portfele, postery, potykacze, radioodbiorniki, rękawiczki, ręczniki, sakwy rowerowe, sakwy podrózne, samochodowe osłony przeciwsłoneczne, siatki, skrobaczki do szyb, słodczyce, standy, stroje dla personelu, szale, szaliki, świece, tablice, teczki skórzane, terkotki,

termosy, tłumacze polsko-angielskie, torby i torebki, torciki, trąbki, t-shirty, wizytowniki, wody perfumowane i perfumy, worki żeglarskie, wyroby ze szkła i porcelany, zabawki, zegary ściennie, zegarki, znaczki z logo, **36** usługi w zakresie: pośrednictwa w zawieraniu umów ubezpieczeniowych poprzez telefon i Internet, sprawdzania stanu konta poprzez telefon i Internet, **38** usługi w zakresie: rozpowszechniania systemów przekazywania dźwięku i obrazu w łączności radiofonicznej, telegraficznej, telefonicznej, telefonii komórkowej, telefaksowej, w systemie cyfrowym, usługi w zakresie łączności: radiofonicznej, telegraficznej, telefonicznej, telefonii komórkowej i poprzez Internet, telefaksowej, ustalania taryf i opłat, obsługi satelitów i przekazów satelitarnych, organizowania systemów transmisyjnych, przesyłania dźwięku, obrazu i SMS-ów, usługi w zakresie: poczty elektronicznej, zleceń przywoławczych z zastosowaniem radia, telefonu lub innych środków komunikacji elektronicznej, usługi w zakresie prowadzenia: stacji radiowych, telewizyjnych oraz transmitowania dźwięku i obrazu, transmisja danych, usługi w zakresie zbierania i przekazywania aktualności informacyjnych z wykorzystaniem: multimediów, urządzeń telekomunikacyjnych, usługi w zakresie wypożyczania telefonów, modemów i innych urządzeń telekomunikacyjnych, obsługa klientów przy wykorzystaniu sieci Internet, elektroniczny serwis informacji typu on-line polegający na tworzeniu, prowadzeniu baz danych i udostępnianiu informacji z możliwością elektronicznego przyjmowania i przekazywania wiadomości, **41** usługi w zakresie nuczania poprzez telefon, Internet, radio i telewizję.

(111) **194859** (220) 2005 09 07 (210) 299792
 (151) 2007 07 04 (441) 2005 12 12
 (732) POLKOMTEL Spółka Akcyjna, Warszawa, PL.
 (540)

SIMDATA

Kolor znaku: zielony

(531) 26.4.9, 27.5.1, 29.1.3

(510), (511) **09** aparaty, przewody i słuchawki telefoniczne, automaty sprzedające i mechanizmy do urządzeń uruchamianych przez wrzucenie monety lub żetonu, kasy rejestrujące, komputery i sprzęt przetwarzający dane, magnetyczne nośniki danych, maszyny liczące, płyty (dyski) z nagraniami, karty z możliwością zapisu lub przechowywania lub odczytu danych, w szczególności z wbudowaną pamięcią i mikroprocesorem, urządzenia do gaszenia ognia, urządzenia do nagrywania, transmisji, reprodukcji danych, dźwięku lub obrazu, urządzenia i przyrządy naukowe, żeglarskie, geodezyjne, elektryczne, kinematograficzne, optyczne, wagowe, pomiarowe, sygnalizacyjne, kontrolne, do ratowania życia, do celów dydaktycznych, **35** usługi polegające na: rejestrowaniu, sporządzaniu odpisów, składzie, kompilacji, transmisji, transkrypcji, systematyzacji pisemnych informacji (komunikatów) oraz rejestrowaniu a także wykorzystaniu lub kompilacji danych matematycznych lub statystycznych oraz zarządzaniu zbiorami informatycznymi, usługi w zakresie: reklamy i działalności informacyjnej, badania rynku, telefonicznego udzielania informacji, organizacji wystaw lub targów handlowych i reklamowych, pośrednictwa w zawieraniu umów kupna-sprzedaży poprzez telefon i Internet, obsługa klientów przy wykorzystaniu sieci Internet, usługi telekomunikacyjne, a także usługi telekomunikacyjne on-line polegające na umożliwieniu: zlecenia usług, świadczenia usług, zawierania umów, umów pośrednictwa, umów ubezpieczeniowych, umów kupna-sprzedaży, umów kredytowych, umów bankowych oraz otwierania rachunków bankowych, dokonywania operacji bankowych, dostępu do konta bankowego, wykonywania umów, prowadzenie sprzedaży towarów: apaszki jedwabne, antystresery, baloniki, bandanki, banery, bezrękawniki, bloczki post-it, bluzy, bombki, breloczki, chorągiewki, clipboardy, czapki, daszki, długopisy, elektroniczne urządzenia do tłumaczeń językowych, elektroniczne urządzenia ze słownikiem, etui skórzane na długopisy, etui skórzane na wizytówki, fido-dido, flagi, galanteria odzieżowa damska i męska, galanteria skórzana, galanteria papierowa, joja, kalendarze, kalkulatory, kapelusze, karafki, konstrukcje dmuchane i balony, kosmetyczki, kosmetyki, koszulki polo, krawaty, krzeselka, kubki, kurtki, latawce, linijki, maskotki, materiały biurowe i szkolne, medale, pudełka, naklejki i nalepki, notesy, obrusy, odtwarzacze płyt kompaktowych i kaset, ołówki, opakowania na napoje, organizery, otwieracze do

butelek, pałeczki chińskie, papiery pakowe, parasole, parasolki, parawany, para jedwabne, piłki, piórnik, plecaki, płotki, podkładki pod kubki, kieliszki i szklanki, podkładki pod mysz, pokrowce na telefony, pompony, portfele, postery, potykacze, radioodbiorniki, rękawiczki, ręczniki, sakwy rowerowe, sakwy podróżne, samochodowe osłony przeciwsłoneczne, siatki, skrobaczki do szyb, słodczyce, standy, stroje dla personelu, szale, szaliki, świece, tablice, teczki skórzane, terkotki, termosy, tłumacze polsko-angielskie, torby i torebki, torciki, trąbki, t-shirty, wizytowniki, wody perfumowane i perfumy, worki żeglarskie, wyroby ze szkła i porcelany, zabawki, zegary ściennie, zegarki, znaczki z logo, **36** usługi w zakresie: pośrednictwa w zawieraniu umów ubezpieczeniowych poprzez telefon i Internet, sprawdzania stanu konta poprzez telefon i Internet, **38** usługi w zakresie: rozpowszechniania systemów przekazywania dźwięku i obrazu w łączności radiofonicznej, telegraficznej, telefonicznej, telefonii komórkowej, telefaksowej, w systemie cyfrowym, usługi w zakresie łączności: radiofonicznej, telegraficznej, telefonicznej, telefonii komórkowej i poprzez Internet, telefaksowej, ustalania taryf i opłat, obsługi satelitów i przekazów satelitarnych, organizowania systemów transmisyjnych, przesyłania dźwięku, obrazu i SMS-ów, usługi w zakresie: poczty elektronicznej, zleceń przywoławczych z zastosowaniem radia, telefonu lub innych środków komunikacji elektronicznej, usługi w zakresie prowadzenia: stacji radiowych, telewizyjnych oraz transmitowania dźwięku i obrazu, transmisja danych, usługi w zakresie zbierania i przekazywania aktualności informacyjnych z wykorzystaniem: multimediów, urządzeń telekomunikacyjnych, usługi w zakresie wypożyczania telefonów, modemów i innych urządzeń telekomunikacyjnych, obsługa klientów przy wykorzystaniu sieci Internet, elektroniczny serwis informacji typu on-line polegający na tworzeniu, prowadzeniu baz danych i udostępnianiu informacji z możliwością elektronicznego przyjmowania i przekazywania wiadomości, **41** usługi w zakresie nuczania poprzez telefon, Internet, radio i telewizję.

(111) **194860** (220) 2005 09 07 (210) 299793
 (151) 2007 07 04 (441) 2005 12 12
 (732) POLKOMTEL Spółka Akcyjna, Warszawa, PL.
 (540)

SIMDATA

Kolor znaku: zielony, niebieski

(531) 26.4.9, 27.5.1, 29.1.3, 29.1.4

(510), (511) **09** aparaty, przewody i słuchawki telefoniczne, automaty sprzedające i mechanizmy do urządzeń uruchamianych przez wrzucenie monety lub żetonu, kasy rejestrujące, komputery i sprzęt przetwarzający dane, magnetyczne nośniki danych, maszyny liczące, płyty (dyski) z nagraniami, karty z możliwością zapisu lub przechowywania lub odczytu danych, w szczególności z wbudowaną pamięcią i mikroprocesorem, urządzenia do gaszenia ognia, urządzenia do nagrywania, transmisji, reprodukcji danych, dźwięku lub obrazu, urządzenia i przyrządy naukowe, żeglarskie, geodezyjne, elektryczne, kinematograficzne, optyczne, wagowe, pomiarowe, sygnalizacyjne, kontrolne, do ratowania życia, do celów dydaktycznych, **35** usługi polegające na: rejestrowaniu, sporządzaniu odpisów, składzie, kompilacji, transmisji, transkrypcji, systematyzacji pisemnych informacji (komunikatów) oraz rejestrowaniu a także wykorzystaniu lub kompilacji danych matematycznych lub statystycznych oraz zarządzaniu zbiorami informatycznymi, usługi w zakresie: reklamy i działalności informacyjnej, badania rynku, telefonicznego udzielania informacji, organizacji wystaw lub targów handlowych i reklamowych, pośrednictwa w zawieraniu umów kupna-sprzedaży poprzez telefon i Internet, obsługa klientów przy wykorzystaniu sieci Internet, usługi telekomunikacyjne, a także usługi telekomunikacyjne on-line polegające na umożliwieniu: zlecenia usług, świadczenia usług, zawierania umów, umów pośrednictwa, umów ubezpieczeniowych, umów kupna-sprzedaży, umów kredytowych, umów bankowych oraz otwierania rachunków bankowych, dokonywania operacji bankowych, dostępu do konta bankowego, wykonywania umów, prowadzenie sprzedaży towarów: apaszki jedwabne, antystresery, baloniki, bandanki, banery, bezrękawniki, bloczki post-it, bluzy, bombki, breloczki, chorągiewki, clipboardy, czapki, daszki, długopisy, elektroniczne urządzenia do tłumaczeń językowych, elektroniczne urządzenia ze słownikiem, etui skórzane na długopisy, etui skórzane na

wizytówki, fido-dido, flagi, galanteria odzieżowa damska i męska, galanteria skórzana, galanteria papierowa, joja, kalendarze, kalkulatory, kapelusze, karafki, konstrukcje dmuchane i balony, kosmetyczki, kosmetyki, koszulki polo, krawaty, krzeselka, kubki, kurtki, latawce, linijki, maskotki, materiały biurowe i szkolne, medale, pudełka, naklejki i nalepki, notesy, obrusy, odtwarzacze płyt kompaktowych i kaset, ołówki, opakowania na napoje, organizery, otwieracze do butelek, pałeczki chińskie, papiery pakowe, parasole, parasolki, parawany, para jedwabne, piłki, piórniki, plecaki, płotki, podkładki pod kubki, kieliszki i szklanki, podkładki pod mysz, pokrowce na telefony, pompony, portfele, postery, potykacze, radioodbiorniki, rękawiczki, ręczniki, sakwy rowerowe, sakwy podróżne, samochodowe osłony przeciwsłoneczne, siatki, skrobaczki do szyb, słodycze, standy, stroje dla personelu, szale, szaliki, świece, tablice, teczki skórzane, terkotki, termosy, tłumacze polsko-angielskie, torby i torebki, torciki, trąbki, t-shirty, wizytowniki, wody perfumowane i perfumy, worki żeglarskie, wyroby ze szkła i porcelany, zabawki, zegary ścienne, zegarki, znaczki z logo, **36** usługi w zakresie: pośrednictwa w zawieraniu umów ubezpieczeniowych poprzez telefon i Internet, sprawdzania stanu konta poprzez telefon i Internet, **38** usługi w zakresie: rozpowszechniania systemów przekazywania dźwięku i obrazu w łączności radiofonicznej, telegraficznej, telefonicznej, telefonii komórkowej, telefaksowej, w systemie cyfrowym, usługi w zakresie łączności: radiofonicznej, telegraficznej, telefonicznej, telefonii komórkowej i poprzez Internet, telefaksowej, ustalania taryf i opłat, obsługi satelitów i przekazów satelitarnych, organizowania systemów transmisyjnych, przesyłania dźwięku, obrazu i SMS-ów, usługi w zakresie: poczty elektronicznej, zleceń przywoławczych z zastosowaniem radia, telefonu lub innych środków komunikacji elektronicznej, usługi w zakresie prowadzenia: stacji radiowych, telewizyjnych oraz transmitowania dźwięku i obrazu, transmisja danych, usługi w zakresie zbierania i przekazywania aktualności informacyjnych z wykorzystaniem: multimedialnych, urządzeń telekomunikacyjnych, usługi w zakresie wypożyczania telefonów, modemów i innych urządzeń telekomunikacyjnych, obsługa klientów przy wykorzystaniu sieci Internet, elektroniczny serwis informacji typu on-line polegający na tworzeniu, prowadzeniu baz danych i udostępnianiu informacji z możliwością elektronicznego przyjmowania i przekazywania wiadomości, **41** usługi w zakresie nauczania poprzez telefon, Internet, radio i telewizję.

(111) **194861** (220) 2005 09 09 (210) 299833
 (151) 2007 08 21 (441) 2005 12 12
 (732) „RUN-CHŁODNIA WE WŁOCLAWKU” Spółka z ograniczoną odpowiedzialnością, Włocławek, PL.
 (540) REPUBLIKA BANANOWA
 (510), (511) **29** banany mrożone, banany bez łupiny mrożone, banany bez łupiny w polewie czekoladowej mrożone.

(111) **194862** (220) 2005 09 12 (210) 299894
 (151) 2007 07 20 (441) 2005 12 27
 (732) „FONE” Sp. z o.o., Wrocław, PL.
 (540)



Kolor znaku: czarny, pomarańczowy
 (531) 3.1.6, 27.5.1, 29.1.1
 (510), (511) **38** usługi w zakresie: emisji telewizyjnej, informacji o telekomunikacji, przesyłania informacji, łączności poprzez terminale komputerowe, łączności poprzez sieć światłowodów, łączności radiowej, łączności telefonicznej, łączności telegraficznej, nadawania telegramów, ogłoszeń elektronicznych, poczty elektronicznej, połączeń i tras połączeń dla telekomunikacji, połączeń ze światową siecią komputerową za pośrednictwem telekomunikacji, przekazu satelitarnego, przesyłania informacji, wypożyczania aparatury do przesyłania informacji, przesyłania informacji tekstowej i obrazowej przy pomocy komputera, przesyłania telegramów, przesyłania telekopii, przydzielania dostępu do światowej sieci komputerowej, połączeń telefonicznych, łączności telegraficznej, nadawania i przesyłania telegramów, wypożyczania modemów, wypożyczania telefonów,

wypożyczania urządzeń do przesyłania informacji, wypożyczania urządzeń telekomunikacyjnych oraz usługi telefoniczne i usługi telegraficzne.

(111) **194863** (220) 2005 09 12 (210) 299941
 (151) 2007 09 07 (441) 2005 12 27
 (732) „Stowarzyszenie DELTA”, Ostrowiec Świętokrzyski, PL.
 (540)



Kolor znaku: czarny, biały, szary i jego odcienie, niebieski, różowy, beżowy

(531) 3.15.0, 4.3.19, 26.3.1, 27.5.1, 29.1.13
 (510), (511) **09** aparaty fotograficzne, daszki - osłony oczu, dyski kompaktowe optyczne, dyski kompaktowe audiowideo, karty magnetyczne kodowane, kasety wideo, okulary ochronne do uprawiania sportu, okulary przeciwsłoneczne, **16** afisze, albumy, atlasy, bilety, broszury, druki graficzne, fotografie, kartki okolicznościowe z życzeniami, karty pocztowe, komiksy, książki, mapy, mapy geograficzne, naklejki, nalepki, notatniki, notesy podręczne, obrazy, odbitki graficzne, odwzorowania graficzne, ołówki, opakowania do butelek z tektury lub papieru, plakaty, plakaty z papieru lub kartonu, ramki na fotografie, reprodukcje graficzne, zeszyty, **25** odzież: bezrękawniki, bluzki koszulowe, chusty, czapki, czepek kąpielowe, daszki do czapek, kapelusze, koszule, koszulki gimnastyczne, podkoszulki, **28** balony do zabawy, gry: karty, kule, kulki, lotki, piłki, pionki, rakiety, gry planszowe, łyżwy, zabawki: bańki mydlane, bąki, klocki, zjeżdżalnie, zabawki ruchome, **39** dystrybucja wody, organizowanie: podróży, wycieczek, rezerwacja transportu, rezerwowanie miejsc na wycieczki, wynajmowanie koni, wynajmowanie miejsc parkingowych, wypożyczanie samochodów, wypożyczanie pojazdów, zaopatrywanie w wodę, zwiedzanie turystyczne, **41** edukacja, fotografowanie, foto-reportaże, informacja o imprezach rozrywkowych, informacja o rekreacji, kultura fizyczna, mikro-wydawnictwa, nagrywanie filmów na taśmach wideo, obozy wakacyjne, obsługa urządzeń sportowych, organizowanie bali, organizowanie i obsługa dyskotek, organizowanie i obsługa konferencji, organizowanie i prowadzenie: kongresów, seminariów, sympozjów, zjazdów, organizowanie konkursów: edukacyjnych, rozrywkowych, piękności, organizowanie obozów sportowych, organizowanie przyjęć, organizowanie wystaw z dziedziny kultury lub edukacji, organizowanie wystaw związanych z kulturą lub edukacją, organizowanie wypoczynku, organizowanie zawodów sportowych, pokazowe kształcenie praktyczne, poradnictwo zawodowe w zakresie edukacji lub kształcenia, publikowanie książek, parki rozrywki, publikowanie tekstów innych niż reklamowe, rozrywka, wynajmowanie kortów tenisowych, wypożyczanie książek, wypożyczanie sprzętu sportowego.

(111) **194864** (220) 2005 09 15 (210) 300041
 (151) 2007 08 30 (441) 2005 12 27
 (732) BRE Bank S.A., Warszawa, PL.
 (540)



Kolor znaku: granatowy
 (531) 27.5.1, 29.1.4
 (510), (511) **36** usługi bankowe, usługi kupna i sprzedaży papierów wartościowych.

(111) **194865** (220) 2005 09 19 (210) 300212
 (151) 2007 07 27 (441) 2005 12 27

(732) Firma Produkcyjno-Handlowo-Uslugowa ORITEX s.c. Iwona Olejarczyk, Robert Olejarczyk, Radomsko, PL.
 (540) ORITEX
 (510), (511) **24** bielizna pościelowa, pościel, narzuty na łóżka, obrusy.

(111) **194866** (220) 2005 09 22 (210) 300309
 (151) 2007 09 11 (441) 2005 12 27
 (732) Firlński Remigiusz, Józefów, PL.

(540) platformgoodandcheap
 (510), (511) **35** agencje importowo-eksportowe, agencje informacji handlowej, agencje reklamowe, badania w dziedzinie działalności gospodarczej, badanie rynku, doradztwo specjalistyczne w sprawach działalności gospodarczej, doradztwo w zakresie organizowania i prowadzenia działalności gospodarczej, doradztwo w zakresie organizacji i zarządzania działalnością gospodarczych, ekspertyzy w zakresie działalności gospodarczych, informacja o działalnościach gospodarczych, ekspertyzy w działalności gospodarczej, agencje, informacja handlowa, informacja o działalności gospodarczej, pozyskiwanie danych do komputerowych baz danych, systematyzacja danych komputerowych bazy danych, rozpowszechnianie ogłoszeń reklamowych, organizowanie wystaw w celach handlowych lub reklamowych, pozyskiwanie informacji o działalności gospodarczej, prognozy ekonomiczne, promocja, sprzedaż dla osób trzecich, reklama za pośrednictwem sieci komputerowej, reklamy, wycena działalności handlowej, wyszukiwanie w komputerowych bazach danych, zarządzanie zbiorami informatycznymi, **36** doradztwo finansowe, pośrednictwo giełdowe, zarządzanie majątkiem, pośrednictwo, sponsorowanie finansowe, tworzenie kapitałów, **42** tworzenie i utrzymywanie stron internetowych dla osób trzecich.

(111) **194867** (220) 2005 09 26 (210) 300458
 (151) 2007 06 20 (441) 2006 01 09
 (732) Janusz Michalak, Poznań, PL.

(540) Lider roku w ochronie zdrowia
 (510), (511) **41** organizowanie specjalistycznych konkursów w dziedzinie edukacji i rozrywki.

(111) **194868** (220) 2005 09 26 (210) 300459
 (151) 2007 06 21 (441) 2006 01 09
 (732) Janusz Michalak, Poznań, PL.

(540) Menedżer roku w ochronie zdrowia
 (510), (511) **41** organizowanie specjalistycznych konkursów w dziedzinie edukacji i rozrywki.

(111) **194869** (220) 2005 09 26 (210) 300460
 (151) 2007 06 21 (441) 2006 01 09
 (732) Janusz Michalak, Poznań, PL.

(540) Sukces roku w ochronie zdrowia
 (510), (511) **41** organizowanie specjalistycznych konkursów w dziedzinie edukacji i rozrywki.

(111) **194870** (220) 2005 09 26 (210) 300462
 (151) 2007 06 21 (441) 2006 01 09
 (732) Janusz Michalak, Poznań, PL.
 (540)

terMedia

(531) 27.5.1
 (510), (511) **35** usługi reklamowe na rzecz innych podmiotów, dystrybucja materiałów reklamowych, organizowanie wystaw specjalistycznych w celach handlowych i reklamowych, **41** doradztwo zawodowe, informacje edukacyjne, wydawnictwa - periodyki, książki specjalistyczne, organizowanie konkursów specjalistycznych edukacyjnych i rozrywkowych, produkcja filmów i audycji specjalistycznych, organizowanie sympozjów i konferencji.

(111) **194871** (220) 2005 10 03 (210) 300716
 (151) 2007 08 24 (441) 2006 01 09
 (732) Zakłady Chemiczne „UNIA” Spółdzielnia Pracy, Poznań, PL.

(540)



Kolor znaku: żółty, czerwony, biały

(531) 3.7.14, 26.1.1, 26.1.2, 27.5.1, 29.1.13

(510), (511) **03** płyn do mycia kuchni, płyn i żel do mycia WC, płyn do mycia szyb, płyn i balsam do mycia naczyń, płyn do mycia uniwersalny, mleczko do mycia i czyszczenia - uniwersalne, proszek do czyszczenia - uniwersalny, granulki i żel do udrażniania rur, żel i płyn do mycia łazienki, żel i pianka oraz płyn do usuwania przypaleń, kostki do spłuczek, zapach do WC, emulsja i zmywacz do podłóg, emulsja woskowa do podłóg, emulsja wysokopółyskowa do podłóg, płyn do pielęgnacji paneli, pasta płynna do podłóg, mydło w płynie, wybielacz czyszczący, pasty do obuwia z lanoliną i samopółyskowe, środki do odświeżania obuwia z zamszu i nubuku, środki do czyszczenia tapicerki, środki do czyszczenia pomników i nagrobków.

(111) **194872** (220) 2005 10 04 (210) 300781
 (151) 2007 06 27 (441) 2006 01 09
 (732) Bartosz Jakubowski, Trzebież, PL.
 (540)

Labud

(531) 27.5.1

(510), (511) **35** zgrupowanie na rzecz osób trzecich różnych towarów pozwalające nabywcy je oglądać i kupować w sklepach oraz hurtowniach ze sprzętem komputerowym i elektronicznym, usługi prowadzenia sprzedaży w sieci elektronicznej, usługi prowadzenia sprzedaży hurtowej sprzętu oraz wyposażenia hydraulicznego i grzejnego, **37** usługi w zakresie wykonawstwa budowlanego i remontów oraz montażu, instalowania, konserwacji i naprawy komputerów, **42** usługi w zakresie analiz materiałów budowlanych, badań technicznych i geologicznych, ekspertyzy inżynierskich i budowlanych, projektów technicznych budowlanych, doradztwo budowlane, usługi w zakresie projektowania programów komputerowych i ich aktualizacji, odzyskiwanie danych komputerowych, powielanie oprogramowania komputerowego oraz instalacja i konserwacja oprogramowania komputerów, usługi administrowania stronami komputerowymi oraz siecią, usługi projektowania: oprogramowania komputerowego, systemów komputerowych, portali komputerowych, usługi tworzenia i utrzymywania stron komputerowych dla osób trzecich, usługi konwersji danych przez programy komputerowe, powielanie oprogramowania komputerowego, usługi graficzne, usługi doradztwa w zakresie sprzętu i oprogramowania komputerów, doradztwo w sprawach sprzętu i oprogramowania komputerowego.

(111) **194873** (220) 2005 10 04 (210) 300791
 (151) 2007 09 21 (441) 2006 01 09
 (732) SHANGHAI FOREVER CO., LTD., Shanghai, CN.
 (540)



(531) 18.1.5, 24.1.5, 27.5.1

(510), (511) **12** rowery i ich części, elektryczne pojazdy jednośladowe i ich części, skutery zasilane gazem i ich części, motorowery i ich części, motocykle i ich części wszystkie w/w zawarte w tej klasie.

(111) **194874** (220) 2005 10 05 (210) 300813
 (151) 2007 07 20 (441) 2006 01 09
 (732) ACTIMED Artur Furmańczyk, Szczecin, PL.
 (540)



Kolor znaku: biały, zielony
 (531) 26.4.1, 26.11.1, 27.5.1, 29.1.13
 (510), (511) **10** aparatura medyczna i rehabilitacyjna z osprzętem w zastosowaniu do fizykoterapii i rehabilitacji, **20** stoły do masażu, **28** przyrządy i akcesoria do ćwiczeń fizycznych.

(111) **194875** (220) 2005 10 12 (210) 301117
 (151) 2007 08 30 (441) 2006 01 23
 (732) Okręgowa Spółdzielnia Mleczarska, Krasnystaw, PL.
 (540)



Kolor znaku: zielony, ciemnoniebieski, ciemnozielony, biały, błękitny, jasnobłękitny, żółty, czerwony, czarny
 (531) 6.7.25, 25.1.15, 26.11.1, 27.5.1, 29.1.15
 (510), (511) **29** produkty mleczne, sery twarde i miękkie.

(111) **194876** (220) 2005 10 13 (210) 301157
 (151) 2007 08 30 (441) 2006 01 23
 (732) CONCEPT Spółka z o.o., Bielsko-Biała, PL.
 (540)



(531) 27.5.1
 (510), (511) **06** emblematy do pojazdów metalowe, **07** paski napędowe do wentylatorów silników, rampy załadunkowe, podnośniki (urządzenia), wydechowe rury rozgałęzione do silników, najazdy motocyklowe, **08** narzędzia ręczne nieelektryczne, noże, **09** okulary, okulary przeciwsłoneczne, okulary ochronne do uprawiania sportu, kaski ochronne, **11** reflektory, **12** motocykle, siodełka motocyklowe, lusterka wsteczne, błotniki, kierownice pojazdów, koła pojazdów, osłony do motocykli, łańcuchy napędowe do pojazdów lądowych, mechanizmy napędowe do pojazdów lądowych, wały napędowe do pojazdów lądowych, przyczepy motocyklowe boczne, przyczepy samochodowe mieszkalne, **14** breloczki do kluczy ozdobne, **18** kufry podróżne, sakwy ze skóry, torby podróżne, plecaki, skórzane paski, **21** naczynia ceramiczne, kubki nie z metali szlachetnych, **22** plandeki, pokrowce na pojazdy, **25** spodnie, koszule, bluzki koszulowe, bluzy, kurtki, płaszcze, sukienki, spódnice, marynarki, zakłady, bielizna, peleryny, czapki, kapelusze, bandany na szyję, chusty, paski, obuwie sportowe, **26** emblematy ozdobne, emblematy nie z metali szlachetnych.

(111) **194877** (220) 2005 10 13 (210) 301163
 (151) 2007 08 29 (441) 2006 01 23
 (732) RANBAXY (POLAND) Spółka z ograniczoną odpowiedzialnością, Warszawa, PL.
 (540) SUMARAN
 (510), (511) **05** leki, produkty farmaceutyczne, weterynaryjne i higieniczne, materiały opatrunkowe.

(111) **194878** (220) 2005 10 13 (210) 301165
 (151) 2007 08 29 (441) 2006 01 23
 (732) SODEXHO ALLIANCE, Montigny-le-Bretonneux, FR.
 (540)

Pakiet Smart

Kolor znaku: biały, jasnobrązowy, ciemnobrązowy
 (531) 26.4.2, 27.5.1, 29.1.13
 (510), (511) **09** publikacje na nośnikach elektronicznych, programy komputerowe, karty elektroniczne, karty magnetyczne, optyczne nośniki baz danych, **16** druki, nieelektroniczne karty kredytowe, **36** usługi w zakresie udzielania kredytów, transakcji finansowych, transferu elektronicznego funduszy finansowych, usługi w zakresie ubezpieczeń, weryfikacji czeków, zarządzania aktywami, agencji kredytowych, analiz finansowych, spraw bankowych, usługi w zakresie wydawania czeków podróżnych, usługi konsultingowe w zakresie finansów i ubezpieczeń, zarządzanie finansami i ubezpieczeniami, operacje finansowe, usługi w zakresie wydawania bonów wartościowych, usługi w zakresie kart kredytowych, kart debetowych, kredytów, pożyczek depozytowych, usługi w zakresie ubezpieczeń na życie, usługi w zakresie organizowania zbiórek.

(111) **194879** (220) 2005 10 13 (210) 301177
 (151) 2007 09 12 (441) 2006 01 23
 (732) „Money.pl” Sp. z o.o., Wrocław, PL.
 (540)

Money.pl

Kolor znaku: niebieski, biały, czerwony
 (531) 27.5.1, 29.1.13
 (510), (511) **36** pośrednictwo finansowe nie wymagające koncesji, doradztwo w sprawach finansowych, **38** serwisy informacyjne.

(111) **194880** (220) 2005 10 14 (210) 301190
 (151) 2007 09 06 (441) 2006 01 23
 (732) Przedsiębiorstwo Robót Budowlano-Inżynierskich „Podhorecki” Sp. z o.o., Poznań, PL.
 (540)



Kolor znaku: biały, czarny, niebieski, żółty
 (531) 25.5.2, 26.3.2, 26.4.1, 26.11.3, 27.5.1, 29.1.14
 (510), (511) **37** usługi budowlano-montażowe i remontowe w zakresie budownictwa ogólnego, przemysłowego, hydrotechnicznego i wodno-melioracyjnego, wykonywanie robót ogólnobudowlanych związanych z montażem i wznoszeniem budynków i budowli z elementami prefabrykowanymi, roboty inżynierskie lądowe i wodne, przygotowanie terenu pod budowę, roboty ziemne, wykonywanie robót ogólnobudowlanych i remontów w zakresie obiektów liniowych i rozdzielczych sieci wodociągowych, centralnego ogrzewania, kanalizacyjnych i sanitarnych, wewnętrznych instalacji wodociągowych, sieci kanalizacyjnych, instalacji centralnego ogrzewania, kanalizacyjnych i sanitarnych, budowlane roboty izolacyjne, budowa dróg i ulic, budowlane roboty wykończeniowe: murarstwo, tynkowanie, malowanie, posadzkarstwo, tapetowanie i oblicowywanie ścian, wynajmowanie sprzętu budowlanego i burzącego z obsługą operatorską, wynajmowanie maszyn i urządzeń budowlanych, naprawa i konserwacja maszyn i urządzeń budowlanych, usługi stacji obsługi i naprawy samochodów, **39** usługi transportowe i spedycyjne, towarowy transport drogowy, rzeczny, pojazdami uniwersalnymi i specjalistycznymi, transport poprzez rurociągi, składowanie, magazynowanie, przechowywanie, przeładunek, pakowanie i kon-

fekcjonowanie towarów, usługi informacyjne i pośrednictwo w zakresie transportu i spedycji, dystrybucja i zaopatrywanie w wodę, usługi w zakresie odbioru, gromadzenia, transportu i składowania odpadów przemysłowych i złomu, odprowadzanie ścieków, wypożyczanie pojazdów, pomoc drogowa w przypadku awarii samochodu - holowanie, **42** prace projektowe, konsultacyjne, badania i analizy techniczne, ekspertyzy inżynierskie, doradztwo techniczne i technologiczne w zakresie budownictwa ogólnego i przemysłowego, badania i projektowanie w zakresie budownictwa ogólnego i przemysłowego, zwłaszcza w zakresie budowy sieci kanalizacji sanitarnej i deszczowej, sieci wodociągowej, budownictwa hydrotechnicznego, wodno-melioracyjnego, budowy dróg i ulic.

(111) **194881** (220) 2005 10 17 (210) 301234
(151) 2007 09 06 (441) 2006 01 23
(732) PROMARE Sp. z o.o., Gdynia, PL.
(540) namiary

(510), (511) **16** albumy, atlasy, broszury, czasopisma, materiały drukowane, fotografie, gazety, reprodukcje graficzne, kalendarze, karty pocztowe, katalogi, koperty, papier i wyroby z papieru, książki, zakładki do książek, podstawki pod kufle do piwa, mapy, materiały piśmienne, obrazy, plakaty, plany, prospekty, publikacje drukowane, **35** usługi w zakresie agencji informacyjnych i handlowych, usługi reklamowe, badania w zakresie działalności gospodarczej, dystrybucja materiałów reklamowych, organizowanie wystaw i targów w celach handlowych lub reklamowych, pokazy towarów, prognozy ekonomiczne, promocja sprzedaży dla osób trzecich, rozpowszechnianie materiałów reklamowych, publikowanie tekstów reklamowych, reklamy prasowe, wynajmowanie miejsc na umieszczenie ogłoszeń lub reklam, **41** usługi w zakresie edukacji, fotoreportaże, organizowanie i obsługa konferencji, zjazdów, sympozjów, kongresów, seminariów, organizowanie konkursów edukacyjnych, publikowanie książek i czasopism, mikro-wydawnictwa, usługi w zakresie tworzenia i obsługi publikacji elektronicznych książek i periodyków on-line, publikowanie tekstów innych niż reklamowe, usługi reporterskie.

(111) **194882** (220) 2005 10 17 (210) 301235
(151) 2007 09 06 (441) 2006 01 23
(732) PROMARE Sp. z o.o., Gdynia, PL.
(540)



(531) 1.5.1, 3.7.6, 9.1.10, 18.3.21, 27.5.1
(510), (511) **16** albumy, atlasy, broszury, czasopisma, materiały drukowane, fotografie, gazety, reprodukcje graficzne, kalendarze, karty pocztowe, katalogi, koperty, papier i wyroby z papieru, książki, zakładki do książek, podstawki pod kufle do piwa, mapy, materiały piśmienne, obrazy, plakaty, plany, prospekty, publikacje drukowane, **35** usługi w zakresie agencji informacyjnych i handlowych, usługi reklamowe, badania w zakresie działalności gospodarczej, dystrybucja materiałów reklamowych, organizowanie wystaw i targów w celach handlowych lub reklamowych, pokazy towarów, prognozy ekonomiczne, promocja sprzedaży dla osób trzecich, rozpowszechnianie materiałów reklamowych, publikowanie tekstów reklamowych, reklamy prasowe, wynajmowanie miejsc na umieszczenie ogłoszeń lub reklam, **41** usługi w zakresie edukacji, fotoreportaże, organizowanie i obsługa konferencji, zjazdów, sympozjów, kongresów, seminariów, organizowanie konkursów edukacyjnych, publikowanie książek i czasopism, mikro-wydawnictwa, publikowanie tekstów innych niż reklamowe, organizowanie i obsługa imprez i spotkań towarzysko - biznesowych, organizowanie i obsługa imprez towarzyskich i rozrywkowych, usługi klubowe, organizowanie i obsługa konkursów edukacyjnych, zawodowych, rozrywkowych, towarzyskich, organizowanie balów, zabaw i przyjęć, organizowanie wystaw z dziedziny kultury i edukacji.

(111) **194883** (220) 2005 10 18 (210) 301316
(151) 2007 07 11 (441) 2006 01 23
(732) Gerot Pharmazeutika Gesellschaft m.b.H., Wiedeń, AT.
(540) GEROPROSTAN
(510), (511) **05** preparaty farmaceutyczne i weterynaryjne, preparaty sanitarne do celów medycznych, substancje dietetyczne do celów leczniczych, żywność dla niemowląt, gips do celów medycznych, plastry, przylepce, materiały opatrunkowe, materiały do plombowania zębów, woski dentystyczne, preparaty odkażające, preparaty do zwalczania robactwa, fungicydy, herbicydy.

(111) **194884** (220) 2005 10 18 (210) 301319
(151) 2007 07 11 (441) 2006 01 23
(732) Laboratorium Kosmetyczne Dr Irena Eris S.A., Piaseczno, PL.
(540) BODY A LA CARTE
(510), (511) **44** usługi klinik kosmetycznych, usługi salonów kosmetycznych, usługi salonów piękności, masaże, masaże lecznicze, zabiegi kosmetyczne, lecznicze, pielęgnacyjne, kosmetyka lekarska, usługi medyczne w zakresie dermatologii.

(111) **194885** (220) 2005 10 19 (210) 301336
(151) 2007 07 11 (441) 2006 01 23
(732) JERONIMO MARTINS DYSTRYBUCJA S.A., Kostrzyn, PL.
(540)



Kolor znaku: zielony, żółty

(531) 27.5.1, 29.1.3
(510), (511) **32** soki owocowe, napoje owocowe, syropy, preparaty do przygotowywania napojów.

(111) **194886** (220) 2005 10 19 (210) 301337
(151) 2007 07 11 (441) 2006 01 23
(732) JERONIMO MARTINS DYSTRYBUCJA S.A., Kostrzyn, PL.
(540)



Kolor znaku: granatowy, zielony, niebieski, czerwony, biały

(531) 27.5.1, 29.1.14
(510), (511) **30** guma do żucia, słodczyce.

(111) **194887** (220) 2005 10 21 (210) 301475
(151) 2007 08 08 (441) 2006 01 23
(732) Jarosław Granat, Lublin, PL.
(540)



Kolor znaku: czerwony, niebieski

(531) 2.7.23, 27.5.1, 29.1.12
(510), (511) **09** sprzęt komputerowy, oprogramowanie komputerowe do wyszukiwania, kompilacji, indeksowania i organizacji informacji w obrębie indywidualnych stacji roboczych, komputerów osobistych lub sieci komputerowych, oprogramowania komputerowe do obsługi poczty elektronicznej i do komunikacji w grupach roboczych poprzez sieci komputerowe, oprogramowanie komputerowe do tworzenia informacji, indeksów miejsc w sieci oraz indeksów innych źródeł informacji, oprogramowanie komputerowe do grupowania użytkowników według ustalonych kryteriów, **35** wydzielanie, wyszukiwanie i odzyskiwanie informacji oraz pozyskiwanie i gromadzenie danych w sieci komputerowej, tworzenie indeksów informacji, indeksów tematycznych, indeksów miejsc w sieci komputerowej, indeksów jej poszczególnych użytkowników i ich grup oraz innych

elektronicznych indeksów, zarządzanie zbiorami informatycznymi, tworzenie i obsługa baz danych, usługi reklamowe, w tym zbieranie reklam w celu umieszczania ich w Internecie, usługi promocyjne oraz usługi marketingowe, organizacja kampanii reklamowych, wynajem i sprzedaż miejsca i czasu na reklamy, usługi rejestrowania, kompilacji, systematyzacji informacji i ich przekazywaniu za pośrednictwem Internetu lub innych mediów elektronicznych, badania rynkowe, sondy, ankiety, **42** zarządzanie internetową platformą informacyjną, administrowanie stronami komputerowymi, zarządzanie serwisami internetowymi, wortalami lub portalami, doradztwo w zakresie sprzętu komputerowego, projektowanie oprogramowania komputerowego, projektowanie sieci komputerowych, umożliwianie wielu użytkownikom dostępu do zbiorów informacji za pośrednictwem Internetu, usługi komputerowe w zakresie oprogramowania, dostarczanie interfejsów programowych dostępnych poprzez sieć komputerową w celu tworzenia usług informacyjnych w trybie on-line dostosowanych do indywidualnych potrzeb.

(111) **194888** (220) 2005 10 22 (210) 301480
 (151) 2007 07 04 (441) 2006 01 23
 (732) „O5” Sp. z o.o., Warszawa, PL.
 (540)



Kolor znaku: biały, fioletowy

(531) 26.2.1, 27.5.1, 29.1.12
 (510), (511) **41** usługi związane z organizowaniem i obsługą dyskotek, zabaw i rozrywek, koncertów, konkursów, kursokonferencji, wesel i bankietów, **43** usługi gastronomiczne i hotelarskie, catering.

(111) **194889** (220) 2005 10 22 (210) 301481
 (151) 2007 07 04 (441) 2006 01 23
 (732) „O5” Sp. z o.o., Warszawa, PL.
 (540)



Kolor znaku: biały, fioletowy

(531) 26.2.1, 27.5.1, 29.1.12
 (510), (511) **41** usługi związane z organizowaniem i obsługą dyskotek, zabaw i rozrywek, koncertów, konkursów, kursokonferencji, wesel i bankietów, **43** usługi gastronomiczne i hotelarskie, catering.

(111) **194890** (220) 2005 10 27 (210) 301663
 (151) 2007 06 26 (441) 2006 02 06
 (732) Zakład Mięsny Dobrowolski Sp. z o.o., Wadowice Górne, PL.
 (540) SMAKI POKOLEŃ

(510), (511) **29** mięso i przetwory mięsne, w tym: bekon, bloki mięsne, dania mięsne, drób, ekstrakty mięsne, flaki, galaretki mięsne, mięso konserwowane, pieczeń wołowa, pieczeń wieprzowa, pieczeń z drobiu, pieczeń z dziczyzny, tłuszcze zwierzęce, ryby, dziczyzna, konserwy mięsne, konserwy rybne, konserwy mięsno-warzywne, konserwy z owocami, mielonki mięsne, wędliny, wyroby wędliniarskie, krokiety spożywcze, pasztet z wątróbki, sosy mięsne, szynka, wędzonki, gotowe i mrożone wyroby garmazeryjne, mięsa kulinar-

ne, pasztety mięsne, **30** lody spożywcze, paszteciki, **35** zgrupowanie na rzecz osób trzech różnych towarów obejmujących mięso i przetwory mięsne, w tym: bekon, bloki mięsne, dania mięsne, drób, ekstrakty mięsne, flaki, galaretki mięsne, mięso konserwowane, pieczeń wołowa, pieczeń wieprzowa, pieczeń z drobiu, pieczeń z dziczyzny, tłuszcze zwierzęce, ryby, dziczyznę, konserwy mięsne, konserwy rybne, konserwy mięsno-warzywne, konserwy z owocami, mielonki mięsne, wędliny, wyroby wędliniarskie, krokiety spożywcze, pasztet z wątróbki, sosy mięsne, lody spożywcze, pasztet mięsny, pasztety, szynkę, wędzonki, gotowe i mrożone wyroby garmazeryjne oraz mięsa kulinarne, pozwalające nabywcy wygodnie je oglądać i kupować w sklepach, hurtowniach oraz na stronie internetowej, reklama: mięsa, przetworów mięsnych i innych produktów spożywczych oraz rozpowszechnianie materiałów reklamowych.

(111) **194891** (220) 2005 10 28 (210) 301709
 (151) 2007 07 10 (441) 2006 02 06

(732) „ETERNO” S.C. Barbara Stelmach, Bogumił Stelmach, Pruszków, PL.

(540) PRZYSMAK GENERAŁA

(510), (511) **29** przetwory owocowe i warzywne, warzywa konserwowane, gotowane, puszkowane, suszone, grzyby konserwowane, koncentraty warzywne, sałatki warzywne, przeciery warzywne, korniszony, korniszony z warzywami, warzywa kiszane, zioła ogrodowe konserwowane, orzechy preparowane, migdały preparowane, solone, daktyle, figi, borówki i żurawiny i przetwory z nich, owoce kandyzowane, owoce konserwowane, kompoty, owoce suszone, owoce konserwowane w alkoholu, owoce lukrowane, owoce w puszkach, chipsy owocowe, galaretki jadalne, sałatki owocowe, przeciery owocowe, skórki owocowe, chrupki ziemniaczane, chipsy ziemniaczane, **30** kawa, kakao, cukier, ryż, mąka i produkty zbożowe, wyroby cukiernicze, cukierki, czekolada, czekoladki, miód, przyprawy, słodycze, galaretki owocowe, owoce w czekoladzie.

(111) **194892** (220) 2005 10 28 (210) 301710
 (151) 2007 07 10 (441) 2006 02 06

(732) „ETERNO” S.C. Barbara Stelmach, Bogumił Stelmach, Pruszków, PL.

(540) ETERNO

(510), (511) **29** mięso, mięso drobiowe, mięso królicze, dziczyzna, przetwory z tego mięsa, mięso konserwowane, buliony mięsne, buliony drobiowe, konserwy mięsne z dodatkiem warzyw, koncentraty mięsne i mięsno-warzywne do sporządzania potraw, krokiety, naleśniki i pierogi z mięsem, wędliny i pasztety z mięsa, drobiu, dziczyzny, jaja spożywcze, jaja w proszku, ryby i przetwory z ryb, przetwory owocowe i warzywne, warzywa konserwowane, gotowane, puszkowane, suszone, grzyby konserwowane, koncentraty warzywne, sałatki warzywne, przeciery warzywne, korniszony, korniszony z warzywami, warzywa kiszane, zioła ogrodowe konserwowane, orzechy preparowane, migdały preparowane, solone, daktyle, figi, borówki i żurawiny i przetwory z nich, owoce kandyzowane, owoce konserwowane, kompoty, owoce suszone, owoce konserwowane w alkoholu, owoce lukrowane, owoce w puszkach, chipsy owocowe, galaretki jadalne, sałatki owocowe, przeciery owocowe, skórki owocowe, chrupki ziemniaczane, chipsy ziemniaczane, **30** kawa, kakao, cukier, ryż, mąka i produkty zbożowe, wyroby cukiernicze, cukierki, czekolada, czekoladki, miód, przyprawy, słodycze, galaretki owocowe, owoce w czekoladzie, **32** soki owocowe, warzywne, nektary owocowe, napoje na bazie soków, napoje bezalkoholowe, ekstrakty owocowe bezalkoholowe, esencje do produkcji napojów, lemoniada, wody mineralne, wody stołowe, syropy do napojów, napoje izotoniczne.

(111) **194893** (220) 2005 10 28 (210) 301739
 (151) 2007 09 21 (441) 2006 02 06

(732) Orion Corporation, Espoo, FI.

(540) Warfarin

(510), (511) **05** preparaty farmaceutyczne i weterynaryjne.

(111) **194894** (220) 2005 10 31 (210) 301806
 (151) 2007 08 27 (441) 2006 02 06

(732) Przedsiębiorstwo Produkcyjno Handlowo Usługowe KEYZI, Zbigniew Duraczyński, Głowno, PL.

(540)



Kolor znaku: kremowy, niebieski, czerwony

(531) 26.11.1, 27.5.1, 29.1.13

(510), (511) **25** odzież, nakrycia głowy, szaliki, rękawiczki, skarpety, kostiumy kąpielowe.(111) **194895** (220) 2005 11 05 (210) 301940

(151) 2007 08 01 (441) 2006 02 06

(732) BALLMANI POLSKA Bartosz Gawroński, Oborniki, PL.

(540)



(531) 27.5.1

(510), (511) **18** paski skórzane, **25** odzież, krawaty, muszki, krawatki, szale, szaliki, opaski na głowę, chusty, apaszki, paski odzieżowe oraz łączone ze skórą, koszule, **35** zgromadzenie towarów w hurtowni i w sklepie oraz w sklepie internetowym, celem promocji i sprzedaży galanterii odzieżowej, odzieży, krawatów, pasków, chust, koszul i odzieży.(111) **194896** (220) 2005 11 08 (210) 302021

(151) 2007 07 27 (441) 2006 02 20

(732) SCHWARZ PHARMA Spółka z o.o., Łomianki, PL.

(540) Fenardin

(510), (511) **05** produkty farmaceutyczne.(111) **194897** (220) 2005 11 08 (210) 302022

(151) 2007 07 27 (441) 2006 02 20

(732) SCHWARZ PHARMA Spółka z o.o., Łomianki, PL.

(540) Tradam

(510), (511) **05** produkty farmaceutyczne.(111) **194898** (220) 2005 11 14 (210) 302179

(151) 2007 08 07 (441) 2006 02 20

(732) TBM Firma Spożywcza Tomasz Miśkiewicz, Szewna, PL.

(540)



Kolor znaku: żółty, biały, czerwony, seledynowy i odcienie, szary

(531) 24.15.2, 24.15.13, 27.5.1, 29.1.15

(510), (511) **29** prażynki ziemniaczane, chrupki ziemniaczane, przekąski ziemniaczane wytwarzane za pomocą ekstruzji smażone w oleju, naturalne i smakowe.(111) **194899** (220) 2005 11 14 (210) 302180

(151) 2007 08 07 (441) 2006 02 20

(732) TBM Firma Spożywcza Tomasz Miśkiewicz, Szewna, PL.

(540)



Kolor znaku: biały, czarny, niebieski i odcienie

(531) 1.15.1, 26.11.3, 27.5.1, 29.1.13

(510), (511) **30** chipsy zbożowe, kukurydza prażona, chrupki kukurydziane, produkty zbożowe wytwarzane metodą ekstruzji smażone w oleju o różnych smakach.(111) **194900** (220) 2005 11 14 (210) 302181

(151) 2007 08 07 (441) 2006 02 20

(732) TBM Firma Spożywcza Tomasz Miśkiewicz, Szewna, PL.

(540)



Kolor znaku: brązowy, żółty, niebieski, biały, czekoladowy

(531) 26.11.3, 26.11.6, 26.13.25, 27.5.1, 29.1.15

(510), (511) **30** chipsy zbożowe, kukurydza prażona, chrupki kukurydziane, produkty zbożowe wytwarzane metodą ekstruzji smażone w oleju o różnych smakach.(111) **194901** (220) 2005 11 14 (210) 302182

(151) 2007 08 07 (441) 2006 02 20

(732) TBM Firma Spożywcza Tomasz Miśkiewicz, Szewna, PL.

(540)



Kolor znaku: biały, żółty, czerwony, czarny, seledynowy

(531) 26.13.25, 27.5.1, 29.1.15

(510), (511) **30** chipsy zbożowe, kukurydza prażona, chrupki kukurydziane, produkty zbożowe wytwarzane metodą ekstruzji smażone w oleju.(111) **194902** (220) 2005 11 14 (210) 302209

(151) 2007 08 28 (441) 2006 02 20

(732) BROS Spółka Jawna B.P. Miranowscy, Poznań, PL.

(540) FINOXA

(510), (511) **05** środki dezynfekcyjne dla profesjonalnych ekip, preparaty do niszczenia szkodników, dezynfekcyjne, fungicydy, herbicydy, preparaty weterynaryjne i sanitarne, środki odkażające.(111) **194903** (220) 2005 11 14 (210) 302225

(151) 2007 08 28 (441) 2006 02 20

(732) Zakład Produkcyjno Usługowy „JAL” Sp. j. Andrzej Jasiński, Lesław Guz, Jan Kowal, Kępa k/Opola, PL.

(540)



(531) 27.5.1

(510), (511) **29** sery, krem serowy topiony z dodatkami przypraw, jarzyn, owoców i warzyw oraz mięsa i ryb.(111) **194904** (220) 2005 11 14 (210) 302235

(151) 2007 09 18 (441) 2006 02 20

(732) Polski Koncern Naftowy ORLEN Spółka Akcyjna, Płock, PL.

(540)



Kolor znaku: biały, granatowy, zielony, czerwony
(531) 1.15.5, 27.5.1, 29.1.14

(510), (511) **04** paliwa, gazy płynne, benzyny silnikowe, oleje napędowe, oleje opałowe, oleje przemysłowe, oleje silnikowe, paliwa silnikowe, paliwa lotnicze, smary, **16** publikacje drukowane, materiały drukowane, magazyny, talony, kwity, etykiety papierowe, nalepki, materiały piśmienne, ręczne urządzenia drukujące, stemple do użytku biurowego, segregatory do akt, czeki podróżne, materiały szkoleniowe i instruktażowe, materiały z tworzyw sztucznych do pakowania (nie ujęte w innych klasach), folia polipropylenowa do pakowania, **35** usługi reklamy radiowej, telewizyjnej, reklama za pośrednictwem sieci komputerowej, nadruk na ubraniach roboczych, reklama prasowa, rozpowszechnianie materiałów reklamowych, prowadzenie punktów hurtu i detali paliw stałych, ciekłych, gazowych, produktów pochodnych ropy naftowej, w tym olejów, płynów hamulcowych, płynów hydraulicznych, płynów do chłodziw samochodowych, płynów do spryskiwaczy, preparatów pielęgnacyjnych do samochodów, środków konserwujących i antykorozyjnych, odmrażaczy do szyb i zamków samochodowych, zgrupowanie na rzecz osób trzecich towarów w sklepach stacji paliw pozwalające nabywcy wygodnie je oglądać i kupować, prowadzenie na terenie stacji paliwowych sklepów z artykułami spożywczymi zawartymi w klasach 29, 30, 32, 33, z artykułami papierosowymi, z materiałami piśmieniowymi i artykułami papierniczymi, chusteczkami higienicznymi, czasopismami, gazetami, kalendarzami, kartami do gry, książkami, mapami, atlasami, produktami kosmetycznymi, zabawkami, usługi w zakresie organizacji i zarządzania programami lojalnościowymi dla klientów, usługi w zakresie zarządzania zakupami i transakcjami, usługi prowadzenia i wyceny działalności gospodarczej, usługi prowadzenia ksiąg rachunkowych i sporządzania wyciągów z kont, usługi dotyczące kupowania i zapłaty za paliwa do pojazdów mechanicznych i za usługi tankowania, **36** usługi finansowe, **37** usługi w zakresie obsługi pojazdów i samochodów: usługi myjni, smarowanie, konserwacja, czyszczenie, zabezpieczanie przed korozją, usługi motoryzacyjne prowadzone na stacjach paliw, tankowanie, wymiana olejów, naprawy samochodów, pojazdów, przyczep, wymiana opon, bieżnikowanie opon, **39** usługi transportowe w zakresie przewozów towarów, transport drogowy, kolejowy, rurociągowy, wodny, usługi pakowania i składowania towarów, składowania i przechowywania ropy naftowej i paliw płynnych oraz tworzenia i utrzymywania zapasu paliw, usługi dokonywania przeładunków morskich i lądowych, usługi dystrybucji i przesyłania energii cieplnej i elektrycznej, dystrybucja paliw i olejów, **43** usługi gastronomiczne na stacjach paliw, bary szybkiej obsługi, restauracje, kawiarnie, usługi hotelarskie.

(111) **194905** (220) 2005 11 15 (210) 302272
(151) 2007 08 02 (441) 2006 02 20
(732) AMITY Spółka z o.o., Falenty, PL.
(540)



Kolor znaku: biały, czarny, żółty, czerwony
(531) 1.1.1, 9.1.10, 27.5.1, 27.7.1, 29.1.12
(510), (511) **25** ubiory, obuwie, nakrycia głowy.

(111) **194906** (220) 2005 11 15 (210) 302273
(151) 2007 08 02 (441) 2006 02 20
(732) AMITY Spółka z o.o., Falenty, PL.

(540)



(531) 1.1.1, 3.1.1, 27.5.1

(510), (511) **25** ubiory, obuwie, nakrycia głowy.

(111) **194907** (220) 2005 11 16 (210) 302297
(151) 2007 09 27 (441) 2006 02 20
(732) DIAGNOSTYKA Spółka z o.o., Kraków, PL.
(540)



Kolor znaku: zielony, szary

(531) 26.11.3, 27.5.1, 29.1.12

(510), (511) **35** usługi w zakresie: pozyskiwania i systematyzacji danych w komputerowych bazach danych, komputerowego zarządzania plikami, usługi reklamowe, dystrybucja materiałów reklamowych (próbek, druków, prospektów, broszur), publikowanie i rozpowszechnianie biuletynów informacyjnych i promocyjnych, rekrutacja personelu, doradztwo w sprawach zarządzania personelem, dystrybucja próbek, pokazy towarów, doradztwo specjalistyczne w sprawach działalności gospodarczej i w zakresie zarządzania zakładami opieki zdrowotnej, **39** usługi w zakresie dostarczania i przechowywania materiału biologicznego, **41** organizowanie i prowadzenie konferencji, kongresów, seminariów, sympozjów i zjazdów, **42** usługi w zakresie analityki medycznej, usługi w zakresie: analiz chemicznych, badań bakteriologicznych, chemicznych, biochemicznych, biologicznych, **44** usługi medyczne w zakresie: prowadzenia punktów pobierania materiału biologicznego do badań laboratoryjnych i wykonywania badań laboratoryjnych, analiz medycznych dla ludzi i zwierząt, usługi w zakresie specjalistycznej diagnostyki medycznej, wykonywanie analiz lekarskich, konsultacje lekarzy specjalistów, porady w zakresie farmakologii, usługi dla klinik i lecznic medycznych i firm farmaceutycznych, opieka zdrowotna i pielęgnarska, usługi weterynaryjne.

(111) **194908** (220) 2005 11 21 (210) 302520
(151) 2007 08 02 (441) 2006 03 06
(732) Ogólnopolska Fundacja Edukacji Komputerowej, Poznań, PL.
(540)



Kolor znaku: czerwony, szary i jego odcienie

(531) 26.1.6, 27.5.1, 29.1.12

(510), (511) **41** szkolenia z zakresu informatyki i technologii informacyjnych, języków obcych, zarządzania projektami oraz podnoszenia umiejętności własnych.

(111) **194909** (220) 2005 11 21 (210) 302524
(151) 2007 08 02 (441) 2006 03 06
(732) Ogólnopolska Fundacja Edukacji Komputerowej, Wrocław, PL.
(540)



Kolor znaku: czerwony, szary i jego odcienie

(531) 26.1.6, 27.5.1, 29.1.12

(510), (511) **41** szkolenia z zakresu informatyki i technologii informacyjnych, języków obcych, zarządzania projektami oraz podnoszenia umiejętności własnych.

(111) **194910** (220) 2005 11 24 (210) 302750
(151) 2007 09 06 (441) 2006 03 06
(732) Zakłady Farmaceutyczne „UNIA” Spółdzielnia Pracy, Warszawa, PL.
(540) UNIBEN
(510), (511) **05** preparaty farmaceutyczne, leki.

(111) **194911** (220) 2005 11 24 (210) 302783
(151) 2007 09 04 (441) 2006 03 06
(732) „VOX INDUSTRIE” S.A., Janikowo, PL.
(540) KAMASUTRA

(510), (511) **20** meble, materace sprężynowe do łóżek, poduszki, pościel - oprócz bielizny pościelowej, sienniki, zagłówek, śpiwory kampingowe, lustra, ramy do obrazów, stojaki na parasole, stojaki do gazet, stojaki na kapelusze, stojaki do talerzy, stojaki na strzelby, kwiatniki, kosze i koszyki - niemetalowe, drabinki z drewna i tworzyw sztucznych, drzwi do mebli, gabloty, karnisze do zasłon, pojemniki niemetalowe, skrzynki na listy niemetalowe i niemurowane, zasłony z bambusa, zasłony z koralików do dekoracji, zwierzęta wypchane, stoiska wystawowe.

(111) **194912** (220) 2005 11 28 (210) 302906
(151) 2007 10 04 (441) 2006 03 06
(732) AVANTIS Spółka Akcyjna, Warszawa, PL.
(540)



Kolor znaku: pomarańczowy, czarny

(531) 24.17.25, 27.5.1, 29.1.1, 29.1.8

(510), (511) **35** usługi reklamowe, promocyjne i informacyjne, w tym: usługi reklamowe, wypożyczanie i uaktualnianie materiału reklamowego, publikowanie tekstów reklamowych, reklamy korespondencyjne, prasowe, radiowe i telewizyjne, reklama za pośrednictwem sieci komputerowej, wynajem czasu reklamowego we wszystkich środkach przekazu, uaktualnianie materiałów reklamowych, rozpowszechnianie materiałów reklamowych, agencje reklamowe, promocja sprzedaży, organizowanie wystaw w celach handlowych lub reklamowych, agencje informacji handlowej, telefoniczne udzielanie informacji (usługi call-center), realizacja analiz i badań: analizy kosztów, prognozy ekonomiczne, badania rynku, usługi doradcze: doradztwo w zakresie organizowania i prowadzenia działalności gospodarczej, doradztwo w zakresie działalności gospodarczej i zarządzania, pomoc w prowadzeniu działalności gospodarczej oraz w zakresie zarządzania, pozyskiwanie informacji o działalności gospodarczej, usługi związane z bazami danych i zarządzaniem plikami: pozyskiwanie danych do komputerowych baz danych, systematyzacja danych do komputerowych baz danych, wyszukiwanie informacji w komputerowych bazach danych, komputerowe zarządzanie plikami, **38** usługi w zakresie telekomunikacji: łączność poprzez terminale teleinformatyczne, przesyłanie informacji, przesyłanie informacji tekstowej i obrazowej za pomocą systemów teleinformatycznych, połączenie ze światową siecią komputerową za pośrednictwem telekomunikacji, sortowanie danych w bazach komputerowych, poczta elektroniczna, dostarczanie treści do serwisów funkcjonujących w sieciach telefonii stacjonarnej i komórkowej, przekaz satelitarny, połączenia i trasy połączeń (usługi) dla telekomunikacji, łączność telefoniczna, wypożyczanie urządzeń telekomunikacyjnych, łączność poprzez sieć światłowodów, łączność radiowa, informacja o telekomunikacji, obsługa telekonferencji, **41** organizowanie i prowadzenie sympozjów, zjazdów, konferencji i kongresów, **42** świadczenie usług informatycznych, obejmujące: administrowanie stronami komputerowymi (sieciowymi), analizy systemów komputerowych, projektowanie systemów informatycznych, doradztwo w sprawach sprzętu komputerowego, konwersja danych przez programy komputerowe, oprogramowanie i aktualizacja oprogramowania komputerowego,

instalacje oprogramowania komputerowego, tworzenie i utrzymywanie stron internetowych dla osób trzecich.

(111) **194913** (220) 2005 11 29 (210) 302980
(151) 2007 09 18 (441) 2006 03 06
(732) Genetics Institute, LLC, Cambridge, US.
(540) REFACTO PURIF
(510), (511) **05** preparaty farmaceutyczne do leczenia hemofilii.

(111) **194914** (220) 2005 11 29 (210) 302981
(151) 2007 09 11 (441) 2006 03 06
(732) August Storck KG, Berlin, DE.
(540)

Wszyscy mają Mambę, mam i ja!

(531) 24.17.1, 27.05.1

(510), (511) **30** słodczyce, czekolada i wyroby czekoladowe, ciasta.

(111) **194915** (220) 2005 12 06 (210) 303235
(151) 2007 08 20 (441) 2006 03 20
(732) NOVOPAN TRADING LIMITED, Londyn, GB.
(540) LAMIA
(510), (511) **05** leki i inne produkty farmaceutyczne.

(111) **194916** (220) 2005 12 12 (210) 303526
(151) 2007 09 27 (441) 2006 03 20
(732) Altadis Polska Spółka Akcyjna, Radom, PL.
(540)

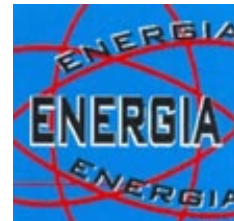

Kolor znaku: ciemnoniebieski, czerwony, czarny, biały

(531) 26.11.3, 27.5.1, 29.1.14

(510), (511) **16** papier, karton i wyroby z tych materiałów nie ujęte w innych klasach, druki, broszury, czasopisma, materiały informacyjne, **34** tytoń we wszystkich jego formach, wyroby tytoniowe, akcesoria dla palaczy włączając puszki na tytoń, papierosnice i popielniczki nie z metali szlachetnych, ustniki i filtry papierowe, maszyny do skręcania papierosów, bibułki papierosowe, zapalniczki, zbiorniczki na gaz do zapalniczek, lufki, gilzy, namiastki i substytuty tytoniu nie do celów medycznych, fajki, tabakiery, zapałki, **35** reklama, dystrybucja artykułów i wyposażenia reklamowego (druków, broszurek, prospektów, próbek, informacji i tym podobnych), promocja sprzedaży, reklama za pośrednictwem sieci komputerowej.

(111) **194917** (220) 2005 12 13 (210) 303556
(151) 2007 07 11 (441) 2006 03 20
(732) BADARO INVESTMENTS B.V., Amsterdam, NL.
(540)

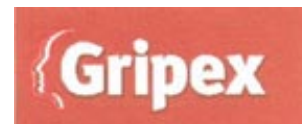

Kolor znaku: biały, jasnoczerwony

(531) 2.1.1, 26.4.2, 27.5.1, 29.1.12

(510), (511) **05** preparaty farmaceutyczne dla ludzi, w tym środki przeciwwgorączkowe i przeciwbólowe.

(111) **194918** (220) 2005 12 13 (210) 303564
(151) 2007 07 26 (441) 2006 03 20
(732) TVN S.A., Warszawa, PL.

(540)



Kolor znaku: zielony, szary, niebieski, żółty i jego odcienie, pomarańczowy, brązowy

(531) 2.3.25, 5.13.25, 25.1.15, 27.5.1, 29.1.15

(510), (511) **03** środki myjące, czyszczące, piorące i wybielające, kosmetyki, wyroby perfumeryjne, środki do pielęgnacji włosów, środki do czyszczenia zębów, **09** urządzenia i przyrządy do nagrywania, transmisji i reprodukcji dźwięku, obrazu, programy telewizyjne, filmy, audycje radiowe utrwalone w formie zapisanej taśmy filmowej, taśmy video, taśmy magnetycznej, dysków optycznych w wersji przystosowanej do odtwarzania w komputerach multimedialnych, zapisane nośniki obrazu, dźwięku i informacji, automaty sprzedające i mechanizmy do urządzeń uruchamianych przez wrzucenie monety lub żetonu, maszyny liczące, sprzęt przetwarzający dane, komputery, gry komputerowe, **16** papier, karton i wyroby z tych materiałów nie ujęte w innych klasach, druki akcydensowe, kalendarze, foldery, prospekty, afisze, plakaty, fotografie, nalepki, publikacje drukowane, czasopisma, książki, broszury, materiały piśmienne, papeterie, torby do pakowania z papieru i tworzyw sztucznych, materiały szkoleniowe i instruktażowe z wyjątkiem aparatów, **25** odzież, odzież sportowa, obuwie, nakrycia głowy, **28** gry, zabawki i sprzęt sportowy ujęte w tej klasie, gry elektroniczne inne niż komputerowe, ozdoby choinkowe, karty do gry, **35** usługi w zakresie reklamy: organizacja i prowadzenie kampanii reklamowych, wynajem i sprzedaż miejsca i czasu na cele reklamowe w środkach masowego przekazu, usługi produkcji audycji i filmów reklamowych dla radia, telewizji, filmu, internetu, usługi w zakresie dystrybucji i doręczania prospektów i próbek reklamowych, organizacji pokazów i wystaw w celach reklamowych i handlowych, usługi badania opinii publicznej, badania rynku mediów i reklamy, usługi prowadzenia sklepu i hurtowni wielobranżowej w zakresie sprzedaży odzieży, obuwia, wyrobów papierniczych, kosmetyków chemii gospodarczej, książek, czasopism, gazet, sprzętów gospodarstwa domowego, mebli, wyposażenia wnętrz, prowadzenie punktów sprzedaży hurtowej i detalicznej: odzieży, obuwia, wyrobów papierniczych, chemii gospodarczej, książek, czasopism, gazet, sprzętów gospodarstwa domowego, mebli, wyposażenia wnętrz za pośrednictwem Internetu, **38** usługi agencji informacyjnej: zbieranie i rozpowszechnianie informacji, usługi rozpowszechniania programów telewizyjnych, reportaży, filmów dokumentalnych i fabularnych, widowisk rozrywkowych i sportowych, programów informacyjnych, usługi: emisji telewizyjnej i radiowej, obsługi przekazu dźwięku i obrazu, obsługi przekazu cyfrowego, organizowania systemów transmisyjnych dźwięku, obrazu i sygnału cyfrowego, rozpowszechniania programów i informacji za pośrednictwem sieci informatycznych-internetu, sieci teleinformatycznych i przekazu satelitarnego, organizacja audycji z interaktywnym udziałem widzów, **41** usługi rozrywki i nauczania: organizacja rozrywkowych widowisk telewizyjnych, audycji radiowych, produkcja filmów dokumentalnych, reportaży, programów telewizyjnych, organizacji teleturniejów i konkursów, organizacji i prowadzenia teleturniejów i konkursów z interaktywnym udziałem widzów i słuchaczy w czasie realnym, organizacji nauczania, nauczanie korespondencyjne zgodnie z zapotrzebowaniem uczestników, usługi wynajmowania studia nagraniowego, filmowego, organizacji i produkcji nagrań filmowych, dźwiękowych, usługi organizacji imprez artystycznych, estradowych, sportowych, rekreacyjnych, usługi obsługi technicznej i menedżerskiej produkcji telewizyjnej i filmowej, usługi wynajmu dekoracji, kostiumów i rekwizytów oraz pomieszczeń do celów rozrywkowych, sprzętu telewizyjnego, radiowego, filmowego, kinematograficznego, usługi wydawnicze: publikowanie książek i innych materiałów drukowanych, udostępnianie tych publikacji za pośrednictwem internetu, organizowanie konkursów piękności, zabaw, zawodów sportowych, prowadzenie parków rozrywki, **42** usługi administrowania prawami własności intelektualnej, udzielania licencji i pośrednictwa w obrocie prawami własności intelektualnej, opracowywanie i wdrażanie

programów komputerowych, usługi dotyczące oprogramowania komputerowego zawarte w tej klasie, badania w dziedzinie usług medialnych - prace badawczo wdrożeniowe dotyczące opracowywania i wdrażania nowych technologii w dziedzinie usług medialnych, prognozy pogody.

(111) **194919** (220) 2005 12 13 (210) 303567
 (151) 2007 07 26 (441) 2006 03 20
 (732) TVN S.A., Warszawa, PL.
 (540)



Kolor znaku: fioletowy i odcienie, czerwony, biały, zielony

(531) 2.3.1, 2.9.4, 6.19.1, 22.5.1, 25.5.2, 26.4.2, 27.5.1, 29.1.14

(510), (511) **03** środki myjące, czyszczące, piorące i wybielające, kosmetyki, wyroby perfumeryjne, środki do pielęgnacji włosów, środki do czyszczenia zębów, **09** urządzenia i przyrządy do nagrywania, transmisji i reprodukcji dźwięku, obrazu, programy telewizyjne, filmy, audycje radiowe utrwalone w formie zapisanej taśmy filmowej, taśmy video, taśmy magnetycznej, dysków optycznych w wersji przystosowanej do odtwarzania w komputerach multimedialnych, zapisane nośniki obrazu, dźwięku i informacji, automaty sprzedające i mechanizmy do urządzeń uruchamianych przez wrzucenie monety lub żetonu, maszyny liczące, sprzęt przetwarzający dane, komputery, gry komputerowe, **16** papier, karton i wyroby z tych materiałów nie ujęte w innych klasach, druki akcydensowe, kalendarze, foldery, prospekty, afisze, plakaty, fotografie, nalepki, publikacje drukowane, czasopisma, książki, broszury, materiały piśmienne, papeterie, torby do pakowania z papieru i tworzyw sztucznych, materiały szkoleniowe i instruktażowe z wyjątkiem aparatów, **25** odzież, odzież sportowa, obuwie, nakrycia głowy, **28** gry, zabawki i sprzęt sportowy ujęte w tej klasie, gry elektroniczne inne niż komputerowe, ozdoby choinkowe, karty do gry, **35** usługi w zakresie reklamy: organizacja i prowadzenie kampanii reklamowych, wynajem i sprzedaż miejsca i czasu na cele reklamowe w środkach masowego przekazu, usługi produkcji audycji i filmów reklamowych dla radia, telewizji, filmu, internetu, usługi w zakresie dystrybucji i doręczania prospektów i próbek reklamowych, organizacji pokazów i wystaw w celach reklamowych i handlowych, usługi badania opinii publicznej, badania rynku mediów i reklamy, usługi prowadzenia sklepu i hurtowni wielobranżowej w zakresie sprzedaży odzieży, obuwia, wyrobów papierniczych, kosmetyków, chemii gospodarczej, książek, czasopism, gazet, sprzętów gospodarstwa domowego, mebli, wyposażenia wnętrz, prowadzenie punktów sprzedaży hurtowej i detalicznej: odzieży, obuwia, wyrobów papierniczych, chemii gospodarczej, książek, czasopism, gazet, sprzętów gospodarstwa domowego, mebli, wyposażenia wnętrz za pośrednictwem Internetu, **38** usługi agencji informacyjnej: zbieranie i rozpowszechnianie informacji, usługi rozpowszechniania programów telewizyjnych, reportaży, filmów dokumentalnych i fabularnych, widowisk rozrywkowych i sportowych, programów informacyjnych, usługi: emisji telewizyjnej i radiowej, obsługi przekazu dźwięku i obrazu, obsługi przekazu cyfrowego, organizowania systemów transmisyjnych dźwięku, obrazu i sygnału cyfrowego, rozpowszechniania programów i informacji za pośrednictwem sieci informatycznych-internetu, sieci teleinformatycznych i przekazu satelitarnego, organizacja audycji z interaktywnym udziałem widzów, **41** usługi rozrywki i nauczania: organizacja rozrywkowych widowisk telewizyjnych, audycji radiowych, produkcja filmów dokumentalnych, reportaży, programów telewizyjnych, organizacji teleturniejów i konkursów, organizacji i prowadzenia teleturniejów i konkursów z interaktywnym udziałem widzów i słuchaczy w czasie realnym, organizacji nauczania, nauczanie korespondencyjne zgodnie z zapotrzebowaniem uczestników, usługi wynajmowania studia nagraniowego, filmowego, organizacji i produkcji nagrań filmowych, dźwiękowych, usługi organizacji imprez artystycznych, estradowych, sportowych, rekreacyjnych, usługi obsługi technicznej i menedżerskiej

skiej produkcji telewizyjnej i filmowej, usługi wynajmu dekoracji, kostiumów i rekwizytów oraz pomieszczeń do celów rozrywkowych, sprzętu telewizyjnego, radiowego, filmowego, kinematograficznego, usługi wydawnicze: publikowanie książek i innych materiałów drukowanych, udostępnianie tych publikacji za pośrednictwem internetu, organizowanie konkursów piękności, zabaw, zawodów sportowych, prowadzenie parków rozrywki, **42** usługi administrowania prawami własności intelektualnej, udzielania licencji i pośrednictwa w obrocie prawami własności intelektualnej, opracowywanie i wdrażanie programów komputerowych, usługi dotyczące oprogramowania komputerowego zawarte w tej klasie; badania w dziedzinie usług medialnych - prace badawczo wdrożeniowe dotyczące opracowywania i wdrażania nowych technologii w dziedzinie usług medialnych, prognozy pogody.

(111) **194920** (220) 2005 12 20 (210) 303890
 (151) 2007 09 21 (441) 2006 04 03
 (732) AMBRA S.A., Warszawa, PL.
 (540)



Kolor znaku: biały, czerwony
 (531) 5.5.1, 27.1.1, 27.5.1, 29.1.12
 (510), (511) **32** piwo, wody mineralne i gazowane oraz inne napoje bezalkoholowe, napoje owocowe i soki owocowe, syropy i inne preparaty do produkcji napojów, **33** napoje alkoholowe, wina, wódki, likiery.

(111) **194921** (220) 2005 12 20 (210) 303892
 (151) 2007 09 21 (441) 2006 04 03
 (732) AMBRA S.A., Warszawa, PL.
 (540)



Kolor znaku: złoty, czarny, jasnozielony, biały, czerwony
 (531) 5.5.4, 26.1.4, 27.1.1, 27.5.1, 29.1.15
 (510), (511) **32** piwo, wody mineralne i gazowane oraz inne napoje bezalkoholowe, napoje owocowe i soki owocowe, syropy i inne preparaty do produkcji napojów, **33** napoje alkoholowe, wina, wódki, likiery.

(111) **194922** (220) 2005 12 21 (210) 303919
 (151) 2007 09 21 (441) 2006 04 03
 (732) OLIMP LABORATORIES Sp. z o.o., Nagawczyna, PL.
 (540) PROSTATAN

(510), (511) **05** odżywki wzmacniające zawierające preparaty parafarmaceutyczne stosowane profilaktycznie i dla rekonwalescentów, **29** koncentraty i odżywki wysokobiałkowe wzbogacone witaminami, solami mineralnymi i aminokwasami, **30** koncentraty i odżywki węglowodanowe i wysokoenergetyczne wzbogacone witaminami i solami mineralnymi.

(111) **194923** (220) 2005 12 27 (210) 304163
 (151) 2007 09 19 (441) 2006 04 03
 (732) PLIVA Kraków, Zakłady Farmaceutyczne Spółka Akcyjna, Kraków, PL.

(540)



Kolor znaku: biały, czerwony, brązowy
 (531) 26.1.2, 26.4.2, 26.11.2, 27.5.1, 29.1.1, 29.1.6, 29.1.7
 (510), (511) **05** preparaty farmaceutyczne, preparaty farmaceutyczne stosowane w schorzeniach prostaty, suplementy diety do stosowania przez ludzi w celu utrzymania stanu fizjologicznego i poprawy ogólnego stanu zdrowia zawarte w klasie 5, dietetyczne substancje do celów leczniczych.

(111) **194924** (220) 2005 12 27 (210) 304164
 (151) 2007 09 19 (441) 2006 04 03
 (732) PLIVA Kraków, Zakłady Farmaceutyczne Spółka Akcyjna, Kraków, PL.
 (540)



Kolor znaku: granatowy, czerwony
 (531) 27.5.1, 27.7.1, 29.1.1, 29.1.4
 (510), (511) **05** preparaty farmaceutyczne, preparaty wapniowe zawarte w klasie 5, preparaty z witaminami zawarte w klasie 5, suplementy diety do stosowania przez ludzi w celu utrzymania stanu fizjologicznego i poprawy ogólnego stanu zdrowia zawarte w klasie 5, dietetyczne substancje do celów leczniczych.

(111) **194925** (220) 2005 12 27 (210) 304165
 (151) 2007 09 19 (441) 2006 04 03
 (732) PLIVA Kraków, Zakłady Farmaceutyczne Spółka Akcyjna, Kraków, PL.
 (540) ranimax 75

(510), (511) **05** preparaty farmaceutyczne, suplementy diety do stosowania przez ludzi w celu utrzymania stanu fizjologicznego i poprawy ogólnego stanu zdrowia zawarte w klasie 5.

(111) **194926** (220) 2005 12 27 (210) 304170
 (151) 2007 09 19 (441) 2006 04 03
 (732) PLIVA Kraków, Zakłady Farmaceutyczne Spółka Akcyjna, Kraków, PL.

(540) calpe D3
 (510), (511) **05** preparaty farmaceutyczne, preparaty wapniowe zawarte w klasie 5, preparaty z witaminami zawarte w klasie 5, suplementy diety do stosowania przez ludzi w celu utrzymania stanu fizjologicznego i poprawy ogólnego stanu zdrowia zawarte w klasie 5, dietetyczne substancje do celów leczniczych.

(111) **194927** (220) 2005 12 30 (210) 304324
 (151) 2007 09 21 (441) 2006 04 03
 (732) EUROPEJSKI FUNDUSZ LEASINGOWY Spółka Akcyjna, Wrocław, PL.
 (540)



(531) 26.13.25, 27.5.1
 (510), (511) **36** usługi w zakresie udzielania i spłaty kredytów i spłaty rat, leasing środków transportu, **39** wynajem i dzierżawa środków transportu.

(111) **194928** (220) 2005 12 30 (210) 304325
 (151) 2007 09 21 (441) 2006 04 03
 (732) EUROPEJSKI FUNDUSZ LEASINGOWY Spółka Akcyjna, Wrocław, PL.

(540)



(531) 26.13.25, 27.5.1

(510), (511) **36** usługi w zakresie udzielania i spłaty kredytów i spłaty rat, leasing środków transportu, **39** wynajem i dzierżawa środków transportu.

(111) **194929** (220) 2005 12 30 (210) 304326
 (151) 2007 09 21 (441) 2006 04 03
 (732) EUROPEJSKI FUNDUSZ LEASINGOWY Spółka Akcyjna,
 Wrocław, PL.
 (540)



(531) 26.13.25, 27.5.1

(510), (511) **36** usługi w zakresie udzielania i spłaty kredytów i spłaty rat, leasing środków transportu, **39** wynajem i dzierżawa środków transportu.

(111) **194930** (220) 2006 01 03 (210) 304409
 (151) 2007 09 27 (441) 2006 04 18
 (732) Ogólnopolska Centrala BHP „Polstar” Iwona i Sławomir
 Wołoszczuk spółka jawna, Koszalin, PL.
 (540)

HARDOCK

(531) 27.5.1, 29.1.8

(510), (511) **09** odzież chroniąca przed wypadkami, napromieniowaniem i ogniem, rękawice do ochrony przed wypadkami, ubrania zabezpieczające przed wypadkami, napromieniowaniem i ogniem, **17** kauczuk surowy lub półprzetworzony, kauczuk syntetyczny, rękawice izolacyjne, **24** tkaniny bawełniane, tkaniny bawełniane cienkie, drelch, tkaniny flanelowe, flanela zdrowotna, tkaniny lniane, materiały włókiennicze, tkaniny podszewkowe, rękawice toaletowe, tkaniny imitujące skóry zwierzęce, surówka jako materiał, tworzywa sztuczne jako substytuty tkanin, tkaniny ze sztucznego jedwabiu, tkaniny taftowe, materiały tekstylne nietkane, tkaniny, tkaniny do celów włókienniczych, tkaniny elastyczne, materiał trykotowy, tkaniny wełniane, **25** barbety jako element ubrania, berety, bielizna osobista, bielizna wchłaniająca pot, bluzy, cholewki do botów, buty sznurowane, chodaki jako rodzaj butów, cholewki do obuwia, czapki, czapki bez daszka jako nakrycia głowy, czapki z daszkiem, fartuchy jako odzież, kamizelki, kaptury do ubrań, kieszenie do odzieży, kombinezony jako odzież, konfekcja odzieżowa, koszule męskie, gorsy do koszul męskich, karczki do koszul męskich, koszulki jako bielizna, marynarki, nakrycia głowy, nakrycia głowy jako produkty kapelusznicze, nauszники jako odzież, obuwie, cholewki do obuwia, czubki do obuwia, obcasy do obuwia, okucia do obuwia, paski do obuwia, środki antypoślizgowe do obuwia, obuwie sportowe, odzież, artykuły odzieżowe, kieszenie do odzieży, odzież wodoodporna, odzież z imitacji skóry, odzież ze skóry, okrycia wierzchnie jako odzież, opaski na głowę jako elementy ubrania, paski jako odzież, paski do butów, rękawice jako element odzieży, rękawiczki z jednym palcem, ubrania dla kierowców samochodów, spodnie, szaliki, szelki, T-shirty, ubrania, ubrania wierzchnie, kostiumy jako element ubrania, wkładki do obuwia, wkładki wewnętrzne do odzieży.

(111) **194931** (220) 2001 09 26 (210) 241103
 (151) 2007 09 13 (441) 2002 04 08
 (732) GRUPA LOTOS S.A., Gdańsk, PL.

(540)



Kolor znaku: szary, niebieski, pomarańczowy

(531) 26.13.25, 27.5.5, 29.1.13

(510), (511) **04** Oleje przemysłowe i tłuszcze, smary, mieszaniny pochłaniające kurz, nawilżające i wiążące, paliwa, spirytus silnikowy, produkty ropopochodne, **35** usługi w zakresie prowadzenia hurtowni oraz punktów sprzedaży detalicznej paliw, produktów ropopochodnymi, olejów przemysłowych, tłuszczów, smarów, spirytusu silnikowego, mieszanin pochłaniających kurz, nawilżających i wiążących oraz prowadzenie agencji importowo-eksportowych paliw, produktów ropopochodnych, olejów przemysłowych, tłuszczów, smarów, spirytusu silnikowego, mieszanin pochłaniających kurz, nawilżających, usługi w zakresie prowadzenia sklepu z produktami spożywczymi i przemysłowymi, **39** usługi w zakresie przeładunku, magazynowania, składowania, przechowywania, transportu i spedycji paliw, produktów ropopochodnych, olejów przemysłowych, tłuszczów, smarów, spirytusu silnikowego, mieszanin pochłaniających kurz, nawilżających i wiążących.

(111) **194932** (220) 2001 09 27 (210) 241112
 (151) 2007 09 07 (441) 2002 04 08
 (732) Firma Usługowo-Handlowa HARPEL II Wojciech Harmansa,
 Ruda Śląska, PL.
 (540)



(531) 26.13, 27.5

(510), (511) **16** afisze, albumy, kalendarze, książki, publikacje, śpiewniki, foldery, plakaty, ulotki, informatory, **35** usługi reklamowe, dystrybucja materiałów reklamowych, zarządzanie działalnością artystyczną.

(111) **194933** (220) 2003 04 11 (210) 263453
 (151) 2007 07 16 (441) 2003 10 20
 (732) Philip Morris Polska S.A., Kraków, PL.
 (540)



(531) 27.5.1

(510), (511) **09** magnetyczne nośniki informacji, **16** plakaty, pudełka kartonowe, pudełka papierowe, **17** podkładki z gumy, podkładki z fibry, podkładki z poliuretanu, **18** walizki, walizeczki, walizy, **20** pudełka drewniane, pudełka z tworzyw sztucznych, **25** koszulki, podkoszulki, **41** organizowanie imprez muzycznych i przyjęć.

(111) **194934** (220) 2004 02 24 (210) 276751
 (151) 2007 07 05 (441) 2004 05 31
 (732) AGROS NOVA Sp. z o.o., Warszawa, PL.

(540) ŁOWICZ OBLICZE DOBREGO SMAKU

(510), (511) **29** owoce także leśne i warzywa konserwowane, suszone i gotowane, duszone owoce, mrożone owoce i warzywa, sok (do celów kulinarnych), przecier i koncentrat pomidorowy, musy i puree owocowe lub owocowo-warzywne, sałatki owocowe, warzywne i owocowo-warzywne, pikle, galaretki, dżemy, konfitury, powidła, marmolady, kompoty, **30** wyroby piekarnicze, cukiernicze i słodczyce z dodatkiem owoców lub o smaku owocowym, desery mrożone,

w tym z dodatkiem owoców lub o smaku owocowym, miód, sosy, sosy słodkie, sosy do polewania deserów, sosy pikantne, sosy do sałat i sałatek, sosy pomidorowe, ketchupy, majonezy, sosy do mięsa i ryb, **31** produkty rolne, ogrodnicze i leśne, runo leśne świeże i przetworzone, w tym grzyby świeże, solone, konserwowane i suszone, świeże owoce i warzywa, półprodukty owocowe i/lub warzywne, **32** napoje bezalkoholowe, soki, nektary i napoje owocowe, warzywne oraz owocowo-warzywne, wody mineralne i smakowe, produkty do wytwarzania napojów: wyciągi, esencje, koncentraty i syropy, napoje instant.

(111) **194935** (220) 2004 08 25 (210) 284716
(151) 2007 09 07 (441) 2004 11 29
(732) Hewlett-Packard Development Company, L.P., Houston, US.
(540) HP

(510), (511) **09** komputery, sprzęt komputerowy, oprogramowanie komputerowe, mikroprocesory, pamięci komputerowe, monitory komputerowe, myszy komputerowe, pióra komputerowe, komputerowe manipulatory kul(k)owe, komputerowe i do komunikowania się oprzyrządowanie i oprogramowanie sieciowe, systemy przetwarzania danych i przechowywania danych, drukarki, urządzenia telefaksowe, sprzęt i oprogramowanie wizyjne, kamery, skanery, fotokopiarki, projektory, maszyny liczące, czyste (nie nagrane) optyczne i magnetyczne media do nagrywania, obwody scalone, półprzewodniki, komputerowy sprzęt i oprogramowanie dla punktów sprzedaży detalicznej do używania w zarządzaniu elektronicznymi kasami sklepowymi i skojarzonym sprzętem, stosowane w elektronicznych punktach sprzedaży detalicznej komputerowe terminale, gotówkowe drawery, drukarki odbiorcze, skanery kodów kreskowych, klawiatury komputerowe, czytniki kart kredytowych, wyświetlacze biegunowe i dotykowoekranowe monitory komputerowe, przenośne medialne odtwarzacze, elektroniczne urządzenia do nagrywania, organizowania, transmitowania, manipulowania i przeglądania tekstowych, obrazowych i audiowych plików i zbiorów, personalne cyfrowe asystenty, komputerowe oprogramowanie do stosowania w organizowaniu, transmitowaniu, manipulowaniu i przeglądaniu tekstowych, obrazowych i audiowych plików i zbiorów, cyfrowe satelitarne odbiorniki, cyfrowe naziemne odbiorniki, personalne wideo zapisywacze i odtwarzacze, telewizyjne i radiowe odbiorniki, odtwarzacze i zapisywacze kompaktowych płyt (dysków), odtwarzacze i zapisywacze płyt (dysków) wideo, odtwarzacze i zapisywacze optycznych płyt (dysków), odtwarzacze i zapisywacze cyfrowych audio taśm, komputerowe medialne serwery i klienci, multimedialne klawiatury, zdalne urządzenia kontrolne, urządzenia telewizyjne, płaskie panelowe telewizyjne i wyświetlaczowe monitory, wideo projektory, cyfrowe kamery, telewizyjne tunery, cyfrowe wideo kamery, megafony, głośniki do osobistych komputerów, mikrofony, słuchawki nagłowne i zestawy mikrofonowo-słuchawkowe nagłowne, wideo wzmacniacze, wideo tunery, skrzynki przełączające audio, tłumiki zakłóceń audio, wzmacniacze i dekodery, zestawy gier wideo, jukeboksy, komputerowe oprogramowanie do tworzenia i wpisywania tekstu i obrazów na optyczne media zapisujące i nagrywające, optyczne media do wielokrotnego zapisywania i nagrywania, płyty (dyski) CD i DVD oraz napędy i zapisywacze do nich, napędy dysków komputerowych, napędy dysków optycznych, oprogramowanie wizyjne.

(111) **194936** (220) 2004 10 18 (210) 286703
(151) 2007 08 03 (441) 2005 01 24
(732) „Sieć Sklepów Internetowych e-zegarek.pl, e-kobieta.pl”
Anna Wójcik-Janicka, Cezary Janicki s.c., Łódź, PL.
(540)



Kolor znaku: czerwony, niebieski, biały
(531) 5.5.20, 26.1.1, 27.1.1, 27.1.1, 29.1.13
(510), (511) **35** usługi w zakresie zgromadzenia na rzecz osób trzecich w celu sprzedaży hurtowej i detalicznej towarów: kosmetyki, artykuły higieniczne, torebki, torby, bielizna osobista, odzież, obuwie, nakrycia głowy, komputery, biżuteria, zegary, zegarki na rękę, budziki, aparaty fotograficzne, telefony komórkowe, artykuły spor-

towe i gimnastyczne, usługi w zakresie zgromadzenia na rzecz osób trzecich w celu sprzedaży hurtowej i detalicznej za pośrednictwem internetu towarów: kosmetyki, artykuły higieniczne, torebki, torby, bielizna osobista, odzież, obuwie, nakrycia głowy, komputery, biżuteria, zegary, zegarki na rękę, budziki, aparaty fotograficzne, telefony komórkowe, artykuły sportowe i gimnastyczne, pośrednictwo w zakresie sprzedaży towarów: kosmetyki, artykuły higieniczne, torebki, torby, bielizna osobista, odzież, obuwie, nakrycia głowy, komputery, biżuteria, zegary, zegarki na rękę, budziki, aparaty fotograficzne, telefony komórkowe, artykuły sportowe i gimnastyczne.

(111) **194937** (220) 2004 12 24 (210) 289293
(151) 2007 09 05 (441) 2005 04 04
(732) „HTL-STREFA” Spółka Akcyjna, Ozorków, PL.
(540) HTL STREFA

(510), (511) **10** narzędzia i przyrządy medyczne, w tym przyrządy do nakłuwania skóry pacjenta dla pobrania próbki krwi do celów diagnostycznych, **16** druki, prospekty, materiały reklamowe oraz dokumentacja techniczna i serwisowa.

(111) **194938** (220) 2004 12 24 (210) 289294
(151) 2007 09 05 (441) 2005 04 04
(732) „HTL-STREFA” Spółka Akcyjna, Ozorków, PL.
(540)



(531) 26.4.9, 27.5.1
(510), (511) **10** narzędzia i przyrządy medyczne, w tym przyrządy do nakłuwania skóry pacjenta dla pobrania próbki krwi do celów diagnostycznych, **16** druki, prospekty, materiały reklamowe oraz dokumentacja techniczna i serwisowa.

(111) **194939** (220) 2005 03 23 (210) 292821
(151) 2007 10 02 (441) 2005 06 27
(732) „EVERGREEN” Spółka z ograniczoną odpowiedzialnością,
Warszawa, PL.
(540)



Kolor znaku: zielony, srebrny
(531) 26.4.1, 27.5.1, 29.1.12
(510), (511) **25** odzież, obuwie damskie, męskie, dziecięce, nakrycia głowy, rękawiczki, skarpety, bielizna.

(111) **194940** (220) 2005 05 24 (210) 295510
(151) 2007 07 23 (441) 2005 09 05
(732) AMIS MEDICA Sp. z o.o., Warszawa, PL.
(540) ARTHROZIN
(510), (511) **05** produkty farmaceutyczne.

(111) **194941** (220) 2005 06 01 (210) 295783
(151) 2007 09 28 (441) 2005 09 05
(732) „ORION” Jerzy Czernek, Łódź, PL.
(540) TIM
(510), (511) **34** papierosy, tytoń, materiały dla palących, gilzy papierosowe, bibułki papierosowe, akcesoria dla palaczy, zapalki, **35** prowadzenie punktów sprzedaży hurtowej i detalicznej papierosów, wyrobów tytoniowych oraz akcesoriów papierosowych.

(111) **194942** (220) 2005 06 09 (210) 296234
(151) 2007 09 07 (441) 2005 09 19

(732) MS CONSULTING Marek Szafranski, Warszawa, PL.

(540) e-galeria.pl

(510), (511) **35** agencje informacji handlowej, agencje reklamowe, aukcje publiczne, badania w dziedzinie działalności gospodarczej, badanie rynku, doradztwo w zakresie organizowania i prowadzenia działalności gospodarczej, dystrybucja materiałów reklamowych (próbek, druków, prospektów, broszur), komputerowe bazy danych (pozyskiwanie danych do -), komputerowe bazy danych (systematyzacja danych -), komputerowe zarządzanie plikami, materiały reklamowe (uaktualnianie -), opinie (sondaże -), plakaty reklamowe (rozlepianie -), pliki komputerowe (wyszukiwanie informacji -) [dla osób trzecich], pomoc w prowadzeniu działalności gospodarczej, pomoc w zakresie zarządzania, promocja sprzedaży [dla osób trzecich], reklama za pośrednictwem sieci komputerowej, reklamowe (wynajmowanie powierzchni na cele -), reklamowych (publikowanie tekstów -), reklamy, reklamy korespondencyjne, reklamy prasowe, reklamy radiowe, reklamy telewizyjne, rozpowszechnianie materiałów reklamowych (próbek, druków, prospektów, broszur), rozpowszechnianie ogłoszeń reklamowych, **39** dostarczanie towarów, dostarczanie towarów (zaopatrzenie), dostarczanie towarów zamówionych korespondencyjnie, dystrybucja paczek, korespondencja, przesyłki (dystrybucja -), usługi kurierskie (listy lub towary), **42** administrowanie stronami komputerowymi (sieciowymi), analizy systemów komputerowych, badawczo-rozwojowe (prace -) [dla osób trzecich], doradztwo w sprawach sprzętu komputerowego, graficy (usługi -), instalacje oprogramowania komputerowego, komputery (aktualizacja oprogramowania -), komputery (programowanie -), konwersja danych przez programy komputerowe, oprogramowanie komputerowe (aktualizacja -), oprogramowanie komputerowe (projektowanie -).

(111) **194943** (220) 2005 06 15 (210) 296539

(151) 2007 07 09 (441) 2005 09 19

(732) Jurajska Spółdzielnia Pracy, Myszków, PL.

(540) Jurajska jest zdrowa i bardzo smaczna

(510), (511) **32** wody mineralne gazowane i niegazowane, wody i napoje gazowane, wody stołowe i sodowe, napoje owocowe niegazowane, napoje bezalkoholowe, soki owocowe, syropy, piwo, **35** usługi w zakresie prowadzenia sklepów i hurtowni z napojami i wodami mineralnymi.

(111) **194944** (220) 2005 07 12 (210) 297696

(151) 2007 09 11 (441) 2005 10 17

(732) Przedsiębiorstwo Produkcyjno-Handlowo-Usługowe „PIM” Spółka z o.o., Brzeg, PL.

(540)



Kolor znaku: biały, czarny, czerwony, żółty, zielony, niebieski, brązowy, fioletowy, szary

(531) 1.3.2, 5.1.3, 6.3.1, 6.3.5, 6.7.4, 6.7.8, 27.5.1, 29.1.1, 29.1.2, 29.1.3, 29.1.4

(510), (511) **29** wyroby garmazeryjne - flaki.

(111) **194945** (220) 2005 07 13 (210) 297762

(151) 2007 07 31 (441) 2005 10 17

(732) BADARO INVESTMENTS B.V., Amsterdam, NL.

(540) Więcej witamin. Więcej z życia.

(510), (511) **05** preparaty witaminowo-mineralne.

(111) **194946** (220) 2005 07 25 (210) 298170

(151) 2007 09 28 (441) 2005 10 31

(732) JERONIMO MARTINS DYSTRYBUCJA Spółka Akcyjna, Kostrzyn, PL.

(540)



Kolor znaku: żółty, granatowy, brązowy, biały, czarny, niebieski, kremowy, jasnoszary, ciemnoszary

(531) 2.1.12, 3.7.9, 10.1.10, 18.3.21, 27.5.1, 29.1.15

(510), (511) **29** ryby i przetwory z ryb, konserwy, sałatki rybne.

(111) **194947** (220) 2005 07 25 (210) 298196

(151) 2007 07 05 (441) 2005 10 31

(732) Kimberly Clark S.A., Klucze-Osada, PL.

(540) VELVET FAMILIJNY

(510), (511) **03** chusteczki kosmetyczne, chusteczki odświeżające nasączone płynami kosmetycznymi, **16** papierowe chusteczki uniwersalne, chusteczki higieniczne, serwetki, papier toaletowy, papierowe ręczniki kuchenne.

(111) **194948** (220) 2005 08 04 (210) 298593

(151) 2007 07 03 (441) 2005 11 14

(732) AGROS NOVA Spółka z o.o., Warszawa, PL.

(540)



Kolor znaku: biały, czerwony, czarny

(531) 27.5.1, 29.1.13

(510), (511) **32** napoje bezalkoholowe, soki, nektary i napoje owocowe, wieloowocowe, warzywne oraz owocowo-warzywne, przecierowe soki, nektary i napoje owocowe, wieloowocowe, warzywne oraz owocowo-warzywne, soki, nektary i napoje owocowe, wieloowocowe, warzywne oraz owocowo-warzywne z dodatkiem mikro- i/lub makroelementów i/lub witamin, wody mineralne, wody smakowe, napoje musujące, napoje izotoniczne i energetyczne, syropy, koncentraty, zaprawy, wyciągi, esencje i inne preparaty do produkcji napojów, proszki i pastylki do otrzymywania napojów musujących, napoje instant.

(111) **194949** (220) 2005 08 05 (210) 298683

(151) 2007 07 09 (441) 2005 11 14

(732) AJINOMOTO POLAND Sp. z o.o., Warszawa, PL.

(540) ORIENTUJ SIĘ NA MAKARON

(510), (511) **29** buliony, zupy, składniki do produkcji bulionów i zup, przekąski i dania obiadowe, ekstrakty i koncentraty mięsne, rybne, warzywne i grzybowe, potrawy i zupy na bazie mięsa, ryb, grzybów i warzyw, sosy na bazie mięsa, ryb i grzybów, **30** makarony, potrawy i dania na bazie makaronów, potrawy i dania na bazie mąki, przyprawy, sosy na bazie warzyw.

(111) **194950** (220) 2005 08 23 (210) 299183

(151) 2007 09 25 (441) 2005 11 28

(732) „CAFE” Robert Michałowski, Gdynia, PL.

(540) CYNAMON

(510), (511) **41** usługi rekreacyjno-wypoczynkowe, usługi organizowania imprez rozrywkowych, usługi organizowania przyjęć i bankietów, zjazdów, konferencji, kongresów, sympozjów, seminariów, **43** usługi związane z prowadzeniem kawiarni, baru, punktu gastronomicznego, restauracji, pensjonatu, hotelu, domu wypoczynkowego, usługi zakwaterowania, żywienia, usługi organizowania przyjęć i bankietów z zapewnieniem żywności i napojów, usługi zaopatrzenia w żywność i napoje, usługi gastronomiczne.

(111) **194951** (220) 2005 08 23 (210) 299184

(151) 2007 09 25 (441) 2005 11 28

(732) „CAFE” Robert Michałowski, Gdynia, PL.
(540)



Kolor znaku: czerwony i odcienie

(531) 27.1.12, 27.5.1, 27.5.8, 29.1.1

(510), (511) **41** usługi rekreacyjno-wypoczynkowe, usługi organizowania imprez rozrywkowych, usługi organizowania przyjęć i bankietów, zjazdów, konferencji, kongresów, sympozjów, seminariów, **43** usługi związane z prowadzeniem kawiarni, baru, punktu gastronomicznego, restauracji, pensjonatu, hotelu, domu wypoczynkowego, usługi zakwaterowania, wyżywienia, usługi organizowania przyjęć i bankietów z zapewnieniem żywności i napojów, usługi opatrzenia w żywność i napoje, usługi gastronomiczne.

(111) **194952** (220) 2005 08 29 (210) 299414

(151) 2007 07 30 (441) 2005 12 12

(732) BADARO INVESTMENTS B.V., Amsterdam, NL.

(540) GRIPEND

(510), (511) **05** leki do celów medycznych, środki przeciwgorączkowe, przeciwbólowe i przeciwpriężbieniowe.

(111) **194953** (220) 2005 09 07 (210) 299786

(151) 2007 07 09 (441) 2005 12 12

(732) POLKOMTEL Spółka Akcyjna, Warszawa, PL.

(540) simdata

(510), (511) **09** aparaty, przewody i słuchawki telefoniczne, automaty sprzedające i mechanizmy do urządzeń uruchamianych przez wrzucenie monety lub żetonu, kasy rejestrujące, komputery i sprzęt przetwarzający dane, magnetyczne nośniki danych, maszyny liczące, płyty (dyski) z nagraniami, karty z możliwością zapisu lub przechowywania lub odczytu danych, w szczególności z wbudowaną pamięcią i mikroprocesorem, urządzenia do gaszenia ognia, urządzenia do nagrywania, transmisji, reprodukcji danych, dźwięku lub obrazu, urządzenia i przyrządy naukowe, żeglarskie, geodezyjne, elektryczne, kinematograficzne, optyczne, wagowe, pomiarowe, sygnalizacyjne, kontrolne, do ratowania życia, do celów dydaktycznych, **35** usługi polegające na: rejestrowaniu, sporządzaniu odpisów, składzie, kompilacji, transmisji, transkrypcji, systematyzacji pisemnych informacji (komunikatów) oraz rejestrowaniu a także wykorzystaniu lub kompilacji danych matematycznych lub statystycznych oraz zarządzaniu zbiorami informatycznymi, usługi w zakresie: reklamy i działalności informacyjnej, badania rynku, telefonicznego udzielania informacji, organizacji wystaw lub targów handlowych i reklamowych, pośrednictwa w zawieraniu umów kupna-sprzedaży poprzez telefon i Internet, obsługa klientów przy wykorzystaniu sieci Internet, usługi telekomunikacyjne, a także usługi telekomunikacyjne on-line polegające na umożliwieniu: zlecenia usług, świadczenia usług, zawierania umów, umów pośrednictwa, umów ubezpieczeniowych, umów kupna-sprzedaży, umów kredytowych, umów bankowych oraz otwierania rachunków bankowych, dokonywania operacji bankowych, dostępu do konta bankowego, wykonywania umów, prowadzenie sprzedaży towarów: apaszki jedwabne, antystresery, baloniki, bandanki, banery, bezrękawniki, bloczki post-it, bluzy, bombki, breloczki, chorągiewki, clipboardy, czapki, daszki, długopisy, elektroniczne urządzenia do tłumaczeń językowych, elektroniczne urządzenia ze słownikiem, etui skórzane na długopisy, etui skórzane na wizytówki, fido-dido, flagi, galanteria odzieżowa damska i męska, galanteria skórzana, galanteria papierowa, joja, kalendarze, kalkulatory, kapelusze, karafki, konstrukcje dmuchane i balony, kosmetyczki, kosmetyki, koszulki polo, krawaty, krzeselka, kubki, kurtki, latawce, linijki, maskotki, materiały biurowe i szkolne, medale, pudełka, naklejki i nalepki, notesy, obrusy, odtwarzacze płyt kompaktowych i kaset, ołówki, opakowania na napoje, organizery, otwieracze do butelek, pałeczki chirńskie, papiery pakowe, parasole, parasolki, parawany, para jedwabne, piłki, piórniki, plecaki, płotki, podkładki pod kubki, kieliszki i szklanki, podkładki pod mysz, pokrowce na telefony, pompony, portfele, postery, potykacze, radioodbiorniki, rękawiczki,

ręczniki, sakwy rowerowe, sakwy podróżne, samochodowe osłony przeciwsłoneczne, siatki, skrobaczki do szyb, słodczyce, standy, stroje dla personelu, szale, szaliki, świece, tablice, teczki skórzane, terkotki, termosy, tłumacze polsko-angielskie, torby i torebki, torciki, trąbki, t-shirty, wizytowniki, wody perfumowane i perfumy, worki żeglarskie, wyroby ze szkła i porcelany, zabawki, zegary ściennie, zegarki, znaczki z logo, **36** usługi w zakresie: pośrednictwa w zawieraniu umów ubezpieczeniowych poprzez telefon i Internet, sprawdzania stanu konta poprzez telefon i Internet, **38** usługi w zakresie: rozpowszechniania systemów przekazywania dźwięku i obrazu w łączności radiofonicznej, telegraficznej, telefonicznej, telefonii komórkowej, telefaksowej, w systemie cyfrowym, usługi w zakresie łączności: radiofonicznej, telegraficznej, telefonicznej, telefonii komórkowej i poprzez Internet, telefaksowej, ustalania taryf i opłat, obsługi satelitów i przekazów satelitarnych, organizowania systemów transmisyjnych, przesyłania dźwięku, obrazu i SMS-ów, usługi w zakresie: poczty elektronicznej, zleceń przywoławczych z zastosowaniem radia, telefonu lub innych środków komunikacji elektronicznej, usługi w zakresie prowadzenia: stacji radiowych, telewizyjnych oraz transmitowania dźwięku i obrazu, transmisja danych, usługi w zakresie zbierania i przekazywania aktualności informacyjnych z wykorzystaniem: multimediów, urządzeń telekomunikacyjnych, usługi w zakresie wypożyczania telefonów, modemów i innych urządzeń telekomunikacyjnych, obsługa klientów przy wykorzystaniu sieci Internet, elektroniczny serwis informacji typu on-line polegający na tworzeniu, prowadzeniu baz danych i udostępnianiu informacji z możliwością elektronicznego przyjmowania i przekazywania wiadomości, **41** usługi w zakresie nauce poprzez telefon, Internet, radio i telewizję.

(111) **194954** (220) 2005 09 07 (210) 299787

(151) 2007 07 09 (441) 2005 12 12

(732) POLKOMTEL Spółka Akcyjna, Warszawa, PL.

(540)

SIMDATA

(531) 26.4.9, 27.5.1

(510), (511) **09** aparaty, przewody i słuchawki telefoniczne, automaty sprzedające i mechanizmy do urządzeń uruchamianych przez wrzucenie monety lub żetonu, kasy rejestrujące, komputery i sprzęt przetwarzający dane, magnetyczne nośniki danych, maszyny liczące, płyty (dyski) z nagraniami, karty z możliwością zapisu lub przechowywania lub odczytu danych, w szczególności z wbudowaną pamięcią i mikroprocesorem, urządzenia do gaszenia ognia, urządzenia do nagrywania, transmisji, reprodukcji danych, dźwięku lub obrazu, urządzenia i przyrządy naukowe, żeglarskie, geodezyjne, elektryczne, kinematograficzne, optyczne, wagowe, pomiarowe, sygnalizacyjne, kontrolne, do ratowania życia, do celów dydaktycznych, **35** usługi polegające na: rejestrowaniu, sporządzaniu odpisów, składzie, kompilacji, transmisji, transkrypcji, systematyzacji pisemnych informacji (komunikatów) oraz rejestrowaniu a także wykorzystaniu lub kompilacji danych matematycznych lub statystycznych oraz zarządzaniu zbiorami informatycznymi, usługi w zakresie: reklamy i działalności informacyjnej, badania rynku, telefonicznego udzielania informacji, organizacji wystaw lub targów handlowych i reklamowych, pośrednictwa w zawieraniu umów kupna-sprzedaży poprzez telefon i Internet, obsługa klientów przy wykorzystaniu sieci Internet, usługi telekomunikacyjne, a także usługi telekomunikacyjne on-line polegające na umożliwieniu: zlecenia usług, świadczenia usług, zawierania umów, umów pośrednictwa, umów ubezpieczeniowych, umów kupna-sprzedaży, umów kredytowych, umów bankowych oraz otwierania rachunków bankowych, dokonywania operacji bankowych, dostępu do konta bankowego, wykonywania umów, prowadzenie sprzedaży towarów: apaszki jedwabne, antystresery, baloniki, bandanki, banery, bezrękawniki, bloczki post-it, bluzy, bombki, breloczki, chorągiewki, clipboardy, czapki, daszki, długopisy, elektroniczne urządzenia do tłumaczeń językowych, elektroniczne urządzenia ze słownikiem, etui skórzane na długopisy, etui skórzane na wizytówki, fido-dido, flagi, galanteria odzieżowa damska i męska, galanteria skórzana, galanteria papierowa, joja, kalendarze, kalkulatory, kapelusze, karafki, konstrukcje dmuchane i balony, kosmetyczki, kosmetyki, koszulki polo, krawaty, krzeselka, kubki, kurtki, latawce, linijki, maskotki, materiały biurowe i szkolne, medale, pudełka, naklejki i nalepki, notesy, obrusy, odtwarzacze płyt kompaktowych

i kaset, ołówki, opakowania na napoje, organizery, otwieracze do butelek, pałeczki chińskie, papiery pakowe, parasole, parasolki, parawany, para jedwabne, piłki, piórniki, plecaki, płotki, podkładki pod kubki, kieliszki i szklanki, podkładki pod mysz, pokrowce na telefony, pompony, portfele, postery, potykacze, radioodbiorniki, rękawiczki, ręczniki, sakwy rowerowe, sakwy podróżne, samochodowe osłony przeciwsłoneczne, siatki, skrobaczki do szyb, słodczyce, standy, stroje dla personelu, szale, szaliki, świece, tablice, teczki skórzane, terkotki, termosy, tłumacze polsko-angielskie, torby i torebki, torciki, trąbki, t-shirty, wizytowniki, wody perfumowane i perfumy, worki żeglarskie, wyroby ze szkła i porcelany, zabawki, zegary ściennie, zegarki, znaczki z logo, **36** usługi w zakresie: pośrednictwa w zawieraniu umów ubezpieczeniowych poprzez telefon i Internet, sprawdzania stanu konta poprzez telefon i Internet, **38** usługi w zakresie: rozpowszechniania systemów przekazywania dźwięku i obrazu w łączności radiofonicznej, telegraficznej, telefonicznej, telefonii komórkowej, telefaksowej, w systemie cyfrowym, usługi w zakresie łączności: radiofonicznej, telegraficznej, telefonicznej, telefonii komórkowej i poprzez Internet, telefaksowej, ustalania taryf i opłat, obsługi satelitów i przekazów satelitarnych, organizowania systemów transmisyjnych, przesyłania dźwięku, obrazu i SMS-ów, usługi w zakresie: poczty elektronicznej, zleceń przywoławczych z zastosowaniem radia, telefonu lub innych środków komunikacji elektronicznej, usługi w zakresie prowadzenia: stacji radiowych, telewizyjnych oraz transmitowania dźwięku i obrazu, transmisja danych, usługi w zakresie zbierania i przekazywania aktualności informacyjnych z wykorzystaniem: multimediiów, urządzeń telekomunikacyjnych, usługi w zakresie wypożyczania telefonów, modemów i innych urządzeń telekomunikacyjnych, obsługa klientów przy wykorzystaniu sieci Internet, elektroniczny serwis informacji typu on-line polegający na tworzeniu, prowadzeniu baz danych i udostępnianiu informacji z możliwością elektronicznego przyjmowania i przekazywania wiadomości, **41** usługi w zakresie nauczania poprzez telefon, Internet, radio i telewizję.

(111) **194955** (220) 2005 09 07 (210) 299788
 (151) 2007 07 09 (441) 2005 12 12
 (732) POLKOMTEL Spółka Akcyjna, Warszawa, PL.
 (540)



(531) 26.4.9, 27.5.1
 (510), (511) **09** aparaty, przewody i słuchawki telefoniczne, automaty sprzedające i mechanizmy do urządzeń uruchamianych przez wrzucenie monety lub żetonu, kasy rejestrujące, komputery i sprzęt przetwarzający dane, magnetyczne nośniki danych, maszyny liczące, płyty (dyski) z nagraniami, karty z możliwością zapisu lub przechowywania lub odczytu danych, w szczególności z wbudowaną pamięcią i mikroprocesorem, urządzenia do gaszenia ognia, urządzenia do nagrywania, transmisji, reprodukcji danych, dźwięku lub obrazu, urządzenia i przyrządy naukowe, żeglarskie, geodezyjne, elektryczne, kinematograficzne, optyczne, wagowe, pomiarowe, sygnalizacyjne, kontrolne, do ratowania życia, do celów dydaktycznych, **35** usługi polegające na: rejestrowaniu, sporządzaniu odpisów, składzie, kompilacji, transmisji, transkrypcji, systematyzacji pisemnych informacji (komunikatów) oraz rejestrowaniu a także wykorzystaniu lub kompilacji danych matematycznych lub statystycznych oraz zarządzaniu zbiorami informatycznymi, usługi w zakresie: reklamy i działalności informacyjnej, badania rynku, telefonicznego udzielenia informacji, organizacji wystaw lub targów handlowych i reklamowych, pośrednictwa w zawieraniu umów kupna-sprzedaży poprzez telefon i Internet, obsługa klientów przy wykorzystaniu sieci Internet, usługi telekomunikacyjne, a także usługi telekomunikacyjne on-line polegające na umożliwieniu: zlecenia usług, świadczenia usług, zawierania umów, umów pośrednictwa, umów ubezpieczeniowych, umów kupna-sprzedaży, umów kredytowych, umów bankowych oraz otwierania rachunków bankowych, dokonywania operacji bankowych, dostępu do konta bankowego, wykonywania umów, prowadzenie sprzedaży towarów: apaszki jedwabne, antystresery, baloniki, bandanki, banery, bezrękawniki, bloczki post-it, bluzy, bombki, breloczki, chorągiewki, clipboardy, czapki, daszki, długopisy, elektroniczne urządzenia do tłumaczeń językowych, elektroniczne urzą-

dzenia ze słownikiem, etui skórzane na długopisy, etui skórzane na wizytówki, fido-dido, flagi, galanteria odzieżowa damska i męska, galanteria skórzana, galanteria papierowa, joja, kalendarze, kalkulatory, kapelusze, karafki, konstrukcje dmuchane i balony, kosmetyczki, kosmetyki, koszulki polo, krawaty, krzeselka, kubki, kurtki, latawce, linijki, maskotki, materiały biurowe i szkolne, medale, pudełka, naklejki i nalepki, notesy, obrusy, odtwarzacze płyt kompaktowych i kaset, ołówki, opakowania na napoje, organizery, otwieracze do butelek, pałeczki chińskie, papiery pakowe, parasole, parasolki, parawany, para jedwabne, piłki, piórniki, plecaki, płotki, podkładki pod kubki, kieliszki i szklanki, podkładki pod mysz, pokrowce na telefony, pompony, portfele, postery, potykacze, radioodbiorniki, rękawiczki, ręczniki, sakwy rowerowe, sakwy podróżne, samochodowe osłony przeciwsłoneczne, siatki, skrobaczki do szyb, słodczyce, standy, stroje dla personelu, szale, szaliki, świece, tablice, teczki skórzane, terkotki, termosy, tłumacze polsko-angielskie, torby i torebki, torciki, trąbki, t-shirty, wizytowniki, wody perfumowane i perfumy, worki żeglarskie, wyroby ze szkła i porcelany, zabawki, zegary ściennie, zegarki, znaczki z logo, **36** usługi w zakresie: pośrednictwa w zawieraniu umów ubezpieczeniowych poprzez telefon i Internet, sprawdzania stanu konta poprzez telefon i Internet, **38** usługi w zakresie: rozpowszechniania systemów przekazywania dźwięku i obrazu w łączności radiofonicznej, telegraficznej, telefonicznej, telefonii komórkowej, telefaksowej, w systemie cyfrowym, usługi w zakresie łączności: radiofonicznej, telegraficznej, telefonicznej, telefonii komórkowej i poprzez Internet, telefaksowej, ustalania taryf i opłat, obsługi satelitów i przekazów satelitarnych, organizowania systemów transmisyjnych, przesyłania dźwięku, obrazu i SMS-ów, usługi w zakresie: poczty elektronicznej, zleceń przywoławczych z zastosowaniem radia, telefonu lub innych środków komunikacji elektronicznej, usługi w zakresie prowadzenia: stacji radiowych, telewizyjnych oraz transmitowania dźwięku i obrazu, transmisja danych, usługi w zakresie zbierania i przekazywania aktualności informacyjnych z wykorzystaniem: multimediiów, urządzeń telekomunikacyjnych, usługi w zakresie wypożyczania telefonów, modemów i innych urządzeń telekomunikacyjnych, obsługa klientów przy wykorzystaniu sieci Internet, elektroniczny serwis informacji typu on-line polegający na tworzeniu, prowadzeniu baz danych i udostępnianiu informacji z możliwością elektronicznego przyjmowania i przekazywania wiadomości, **41** usługi w zakresie nauczania poprzez telefon, Internet, radio i telewizję.

(111) **194956** (220) 2005 09 07 (210) 299789
 (151) 2007 07 09 (441) 2005 12 12
 (732) POLKOMTEL Spółka Akcyjna, Warszawa, PL.
 (540)



(531) 26.4.9, 27.5.1
 (510), (511) **09** aparaty, przewody i słuchawki telefoniczne, automaty sprzedające i mechanizmy do urządzeń uruchamianych przez wrzucenie monety lub żetonu, kasy rejestrujące, komputery i sprzęt przetwarzający dane, magnetyczne nośniki danych, maszyny liczące, płyty (dyski) z nagraniami, karty z możliwością zapisu lub przechowywania lub odczytu danych, w szczególności z wbudowaną pamięcią i mikroprocesorem, urządzenia do gaszenia ognia, urządzenia do nagrywania, transmisji, reprodukcji danych, dźwięku lub obrazu, urządzenia i przyrządy naukowe, żeglarskie, geodezyjne, elektryczne, kinematograficzne, optyczne, wagowe, pomiarowe, sygnalizacyjne, kontrolne, do ratowania życia, do celów dydaktycznych, **35** usługi polegające na: rejestrowaniu, sporządzaniu odpisów, składzie, kompilacji, transmisji, transkrypcji, systematyzacji pisemnych informacji (komunikatów) oraz rejestrowaniu a także wykorzystaniu lub kompilacji danych matematycznych lub statystycznych oraz zarządzaniu zbiorami informatycznymi, usługi w zakresie: reklamy i działalności informacyjnej, badania rynku, telefonicznego udzielenia informacji, organizacji wystaw lub targów handlowych i reklamowych, pośrednictwa w zawieraniu umów kupna-sprzedaży poprzez telefon i Internet, obsługa klientów przy wykorzystaniu sieci Internet, usługi telekomunikacyjne, a także usługi telekomunikacyjne on-line polegające na umożliwieniu: zlecenia usług, świadczenia usług, zawierania umów, umów pośrednictwa, umów ubezpieczeniowych, umów kupna-sprzedaży, umów kredytowych, umów bankowych

oraz otwierania rachunków bankowych, dokonywania operacji bankowych, dostępu do konta bankowego, wykonywania umów, prowadzenie sprzedaży towarów: apaszki jedwabne, antystresery, baloniki, bandanki, banery, bezrękawniki, bloczki post-it, bluzy, bombki, breloczki, chorągiewki, clipboardy, czapki, daszki, długopisy, elektroniczne urządzenia do tłumaczeń językowych, elektroniczne urządzenia ze słownikiem, etui skórzane na długopisy, etui skórzane na wizytówki, fido-dido, flagi, galanteria odzieżowa damska i męska, galanteria skórzana, galanteria papierowa, joja, kalendarze, kalkulatory, kapelusze, karafki, konstrukcje dmuchane i balony, kosmetyczki, kosmetyki, koszulki polo, krawaty, krzeselka, kubki, kurtki, latawce, linijki, maskotki, materiały biurowe i szkolne, medale, pudełka, naklejki i nalepki, notesy, obrusy, odtwarzacze płyt kompaktowych i kaset, ołówki, opakowania na napoje, organizery, otwieracze do butelek, pałeczki chińskie, papiery pakowe, parasole, parasolki, parawany, para jedwabne, piłki, piórniki, plecaki, płotki, podkładki pod kubki, kieliszki i szklanki, podkładki pod mysz, pokrowce na telefony, pompony, portfele, postery, potykacze, radioodbiorniki, rękawiczki, ręczniki, sakwy rowerowe, sakwy podróżne, samochodowe osłony przeciwsłoneczne, siatki, skrobaczki do szyb, słodycze, standy, stroje dla personelu, szale, szaliki, świece, tablice, teczki skórzane, terkotki, termosy, tłumacze polsko-angielskie, torby i torebki, torciki, trąbki, t-shirty, wizytowniki, wody perfumowane i perfumy, worki żeglarskie, wyroby ze szkła i porcelany, zabawki, zegary ściennie, zegarki, znaczki z logo, **36** usługi w zakresie: pośrednictwa w zawieraniu umów ubezpieczeniowych poprzez telefon i Internet, sprawdzania stanu konta poprzez telefon i Internet, **38** usługi w zakresie: rozpowszechniania systemów przekazywania dźwięku i obrazu w łączności radiofonicznej, telegraficznej, telefonicznej, telefonii komórkowej, telefaksowej, w systemie cyfrowym, usługi w zakresie łączności: radiofonicznej, telegraficznej, telefonicznej, telefonii komórkowej i poprzez Internet, telegraficznej, ustalanie taryf i opłat, obsługi satelitów i przekazów satelitarnych, organizowania systemów transmisyjnych, przesyłania dźwięku, obrazu i SMS-ów, usługi w zakresie: poczty elektronicznej, zleceń przywoławczych z zastosowaniem radia, telefonu lub innych środków komunikacji elektronicznej, usługi w zakresie prowadzenia: stacji radiowych, telewizyjnych oraz transmitowania dźwięku i obrazu, transmisja danych, usługi w zakresie zbierania i przekazywania aktualności informacyjnych z wykorzystaniem: multimediiów, urządzeń telekomunikacyjnych, usługi w zakresie wypożyczania telefonów, modemów i innych urządzeń telekomunikacyjnych, obsługa klientów przy wykorzystaniu sieci Internet, elektroniczny serwis informacji typu on-line polegający na tworzeniu, prowadzeniu baz danych i udostępnianiu informacji z możliwością elektronicznego przyjmowania i przekazywania wiadomości, **41** usługi w zakresie nuczania poprzez telefon, Internet, radio i telewizję.

(111) **194957** (220) 2005 09 07 (210) 299790
 (151) 2007 07 09 (441) 2005 12 12
 (732) POLKOMTEL Spółka Akcyjna, Warszawa, PL.
 (540)



Kolor znaku: niebieski, biały
 (531) 26.4.9, 27.5.1, 29.1.4, 29.1.6
 (510), (511) **09** aparaty, przewody i słuchawki telefoniczne, automaty sprzedające i mechanizmy do urządzeń uruchamianych przez wrzucenie monety lub żetonu, kasy rejestrujące, komputery i sprzęt przetwarzający dane, magnetyczne nośniki danych, maszyny liczące, płyty (dyski) z nagraniami, karty z możliwością zapisu lub przechowywania lub odczytu danych, w szczególności z wbudowaną pamięcią i mikroprocesorem, urządzenia do gaszenia ognia, urządzenia do nagrywania, transmisji, reprodukcji danych, dźwięku lub obrazu, urządzenia i przyrządy naukowe, żeglarskie, geodezyjne, elektryczne, kinematograficzne, optyczne, wagowe, pomiarowe, sygnalizacyjne, kontrolne, do ratowania życia, do celów dydaktycznych, **35** usługi polegające na: rejestrowaniu, sporządzaniu odpisów, składzie, kompilacji, transmisji, transkrypcji, systematyzacji pisemnych informacji (komunikatów) oraz rejestrowaniu a także wykorzystaniu lub kompilacji danych matematycznych lub statystycznych oraz

zarządzaniu zbiorami informatycznymi, usługi w zakresie: reklamy i działalności informacyjnej, badania rynku, telefonicznego udzielenia informacji, organizacji wystaw lub targów handlowych i reklamowych, pośrednictwa w zawieraniu umów kupna-sprzedaży poprzez telefon i Internet, obsługa klientów przy wykorzystaniu sieci Internet, usługi telekomunikacyjne, a także usługi telekomunikacyjne on-line polegające na umożliwieniu: zlecenia usług, świadczenia usług, zawierania umów, umów pośrednictwa, umów ubezpieczeniowych, umów kupna-sprzedaży, umów kredytowych, umów bankowych oraz otwierania rachunków bankowych, dokonywania operacji bankowych, dostępu do konta bankowego, wykonywania umów, prowadzenie sprzedaży towarów: apaszki jedwabne, antystresery, baloniki, bandanki, banery, bezrękawniki, bloczki post-it, bluzy, bombki, breloczki, chorągiewki, clipboardy, czapki, daszki, długopisy, elektroniczne urządzenia do tłumaczeń językowych, elektroniczne urządzenia ze słownikiem, etui skórzane na długopisy, etui skórzane na wizytówki, fido-dido, flagi, galanteria odzieżowa damska i męska, galanteria skórzana, galanteria papierowa, joja, kalendarze, kalkulatory, kapelusze, karafki, konstrukcje dmuchane i balony, kosmetyczki, kosmetyki, koszulki polo, krawaty, krzeselka, kubki, kurtki, latawce, linijki, maskotki, materiały biurowe i szkolne, medale, pudełka, naklejki i nalepki, notesy, obrusy, odtwarzacze płyt kompaktowych i kaset, ołówki, opakowania na napoje, organizery, otwieracze do butelek, pałeczki chińskie, papiery pakowe, parasole, parasolki, parawany, para jedwabne, piłki, piórniki, plecaki, płotki, podkładki pod kubki, kieliszki i szklanki, podkładki pod mysz, pokrowce na telefony, pompony, portfele, postery, potykacze, radioodbiorniki, rękawiczki, ręczniki, sakwy rowerowe, sakwy podróżne, samochodowe osłony przeciwsłoneczne, siatki, skrobaczki do szyb, słodycze, standy, stroje dla personelu, szale, szaliki, świece, tablice, teczki skórzane, terkotki, termosy, tłumacze polsko-angielskie, torby i torebki, torciki, trąbki, t-shirty, wizytowniki, wody perfumowane i perfumy, worki żeglarskie, wyroby ze szkła i porcelany, zabawki, zegary ściennie, zegarki, znaczki z logo, **36** usługi w zakresie: pośrednictwa w zawieraniu umów ubezpieczeniowych poprzez telefon i Internet, sprawdzania stanu konta poprzez telefon i Internet, **38** usługi w zakresie: rozpowszechniania systemów przekazywania dźwięku i obrazu w łączności radiofonicznej, telegraficznej, telefonicznej, telefonii komórkowej, telefaksowej, w systemie cyfrowym, usługi w zakresie łączności: radiofonicznej, telegraficznej, telefonicznej, telefonii komórkowej i poprzez Internet, telefaksowej, ustalanie taryf i opłat, obsługi satelitów i przekazów satelitarnych, organizowania systemów transmisyjnych, przesyłania dźwięku, obrazu i SMS-ów, usługi w zakresie: poczty elektronicznej, zleceń przywoławczych z zastosowaniem radia, telefonu lub innych środków komunikacji elektronicznej, usługi w zakresie prowadzenia: stacji radiowych, telewizyjnych oraz transmitowania dźwięku i obrazu, transmisja danych, usługi w zakresie zbierania i przekazywania aktualności informacyjnych z wykorzystaniem: multimediiów, urządzeń telekomunikacyjnych, usługi w zakresie wypożyczania telefonów, modemów i innych urządzeń telekomunikacyjnych, obsługa klientów przy wykorzystaniu sieci Internet, elektroniczny serwis informacji typu on-line polegający na tworzeniu, prowadzeniu baz danych i udostępnianiu informacji z możliwością elektronicznego przyjmowania i przekazywania wiadomości, **41** usługi w zakresie nuczania poprzez telefon, Internet, radio i telewizję.

(111) **194958** (220) 2005 09 08 (210) 299805
 (151) 2007 09 06 (441) 2005 12 12
 (732) SELENA S.A., Świdnica, PL.
 (540)



Kolor znaku: czerwony, czarny
 (531) 27.5.1, 29.1.12
 (510), (511) **06** kołki i siatki metalowe stosowane w budownictwie, **16** pędzle i wałki do malowania ścian, **17** piany i masy z tworzyw sztucznych (systemy dociepleń) do izolacji, uszczelniania, montażu, wygłuszenia i klejenia, folie i taśmy izolacyjne montażowe i samoprzylepne, **19** wyroby na bazie materiałów bitumicznych stosowane w budownictwie: papy, gonty, pokrycia dachowe, środki i masy

wiążące, uszczelniające i izolujące oraz wykorzystywane do montażu, których głównym składnikiem są bitumy, środki do dachów i do celów dekarских na bazie bitumów, lepiki, izolacje bitumiczne, siatki niemetalowe stosowane w budownictwie, **20** kołki niemetalowe stosowane w budownictwie.

(111) **194959** (220) 2005 10 19 (210) 301357
 (151) 2007 10 03 (441) 2006 01 23
 (732) „METROPOL” Spółka z ograniczoną odpowiedzialnością,
 Nadarzyn, PL.
 (540)



Kolor znaku: biały, czerwony

(531) 27.5.1, 29.1.1, 29.1.6
 (510), (511) **43** restauracje, restauracje (posiłki), restauracje samoobsługowe.

(111) **194960** (220) 2005 10 27 (210) 301653
 (151) 2007 09 05 (441) 2006 02 06
 (732) Przedsiębiorstwo Produkcyjno - Handlowo - Usługowe
 DUDA - BIS Sp. z o.o., Sosnowiec, PL.
 (540) ŁOKIETEK
 (510), (511) **29** mięso kulinarne, szynki, wędliny, wędzonki, metki, kaszanki, pasztetowe, salcesony, galantyny, pieczenie i rolady mięsne oraz wyroby drobiowe, **35** usługi organizacji sieci sprzedaży wraz z przekazaniem doświadczeń i znaków towarowych jako franchising, **43** catering.

(111) **194961** (220) 2005 11 16 (210) 302314
 (151) 2007 09 27 (441) 2006 02 20
 (732) „DPM - Solid Polska Przesławscy” Spółka Jawna,
 Kowanówko, PL.
 (540) FIRSTAR
 (510), (511) **09** urządzenia i przyrządy elektryczne przewodzące, przełączające, transformujące, akumulatorowe i kontrolno-sterujące, anteny radiowe i telewizyjne, anteny satelitarne, maszyny antenowe do telefonii bezprzewodowej, wzmacniacze, transformatory, cewki elektryczne i elektromagnetyczne, oporniki, kondensatory, zasilacze, zasilacze i adaptory samochodowe, przetwornice napięcia, prostowniki prądu, urządzenia do ładowania akumulatorów, urządzenia do ładowania baterii, przełączniki, wyłączniki, wyłączniki czasowe (programatory), antyinterferencyjne przyrządy elektryczne, złącza dopasowujące, przekładniki elektryczne, przemienniki elektryczne, filtry sygnałów elektrycznych, przekładniki sygnałów elektronicznych, instalacje elektryczne, przewody elektryczne, obwody drukowane, obwody scalone, kable koncentryczne, złącza do przewodów, przedłużacze, przedłużacze z filtrem przepięciowym, rozgałęziacze, rozgałęźniki, kolektory elektryczne, skrzynki złączowe, tablice rozdzielcze, pulpity rozdzielcze, szafy rozdzielcze, puszki połączeniowe, puszki przełącznikowe, puszki rozdzielcze, tuleje złączowe do kabli elektrycznych, gniazdzka, wtyczki i inne kontakty elektryczne, adaptory do wtyków, przewody audio video, urządzenia do transmisji obrazu i dźwięku, wzmacniacze antenowe, sumatory, symetryzatory, zwrotnice antenowe, konwertery, polaryzatory, antenowe rozgałęźniki, kable rozruchowe do silników, akcesoria telefoniczne, takie jak: gniazda, kable i wtyki telefoniczne, elektryczne urządzenia pomiarowe, aparatura elektryczna kontrolno-sterująca, wskaźniki stosowane w elektryczności, sygnalizatory elektryczne, testery do baterii i akumulatorów, mierniki ciśnienia, barometry, wskaźniki temperatury, termometry nie do celów medycznych, ściemniacze światła, urządzenia do atestacji banknotów, futerały na przyrządy pomiarowe, futerały na dyski kompaktowe i nośniki pamięci, futerały na urządzenia przenośne do nagrywania, transmisji lub reprodukcji obrazu lub dźwięku, futerały na telefony komórkowe, laboratoryjne meble, wsporniki

i szafki do instalacji telewizyjnych, monitorów i kamer, wsporniki do sprzętu RTV, kable światłowodowe, kondensatory optyczne, czytniki znaków optycznych, alarmy antywłamaniowe, alarmy pożarowe, alarmy dźwiękowe, dzwonki alarmowe elektryczne, komputerowe urządzenia peryferyjne, drukarki, klawiatury, monitory, przyrządy nawigacyjne, urządzenia do nawigacji dla pojazdów (komputery pokładowe), urządzenia do nawigacji satelitarnej, urządzenia do komunikacji wewnętrznej, urządzenia katodowe do ochrony antykorozyjnej, odgromniki, urządzenia do spawania elektrycznego, elektrody do spawania, maski spawalnicze, lutownice elektryczne, **11** urządzenia i instalacje do oświetlania, lampy oświetleniowe, urządzenia do oświetlenia pojazdów, oświetlenie sufitowe, reflektory oświetleniowe, żarówki oświetleniowe, lampy, lampki elektryczne na choinkę, osłony, klosze i szkła do lamp, zawieszania do lamp, oprawki do lamp elektrycznych, lampy luminescencyjne rurowe do oświetlania, latarki, latarki akumulatorowe, latarki kieszonkowe, lampy ultrafioletowe do celów innych niż lecznicze, instalacje i urządzenia klimatyzacyjne, aparatura do wentylacji, wentylatory, instalacje klimatyzacyjne w pojazdach, instalacje do wentylacji pojazdów, filtry powietrza do klimatyzacji, wentylatory do użytku osobistego, urządzenia ogrzewające zapobiegające zaporowaniu w pojazdach, lampy lutownicze.

(111) **194962** (220) 2005 12 27 (210) 304212
 (151) 2007 10 04 (441) 2006 04 03
 (732) MasterCard International Incorporated, New York, US.
 (540) MASTERCARD PAYPASS

(510), (511) **09** sprzęt komputerowy, komputerowe urządzenia peryferyjne i oprogramowanie do zastosowania w elektronicznych i bezprzewodowych transakcjach handlowych i konsumenckich, mianowicie sprzęt komputerowy, komputerowe urządzenia peryferyjne i oprogramowanie ułatwiające płatności za pomocą środków elektronicznych i bezprzewodowych, sprzęt komputerowy i oprogramowanie ułatwiające dostęp do rachunków płatniczych dla celów handlu za pośrednictwem środków elektronicznych i bezprzewodowych, sprzęt komputerowy o charakterze urządzeń ze strukturą układu scalonego i zbliżeniowych urządzeń płatniczych znanych jako transpondery, sprzęt obejmujący elektroniczne skanery, które są wykorzystywane z magnetycznymi urządzeniami aktywacyjnymi włącznie z kartami, uwierzytelniającymi kluczami i brelokami, transpondery stanowiące połączenie obwodu elektronicznego i anteny radiowej, które są wykorzystywane ze skanerami elektronicznymi, urządzenia komputerowe do zarządzania danymi, sprzęt komputerowy i oprogramowanie do szyfrowania i bezpiecznego przechowywania oraz pobierania i transmisji danych, informacji wykorzystywanej przez osoby indywidualne i instytucje bankowe i finansowe o kliencie, rachunku i transakcjach, karty kodowane magnetycznie, optyczne urządzenia skanujące i karty inteligentne zawierające strukturę układu scalonego, kodowane magnetycznie karty obciążeniowe, karty bankowe, karty kredytowe, karty debetowe i karty płatnicze, czytniki kart kodowanych magnetycznie i kart zawierających strukturę układu scalonego, sprzęt komputerowy przeznaczony do aktywowania kart kodowanych magnetycznie lub optycznie i kart inteligentnych ze strukturą układu scalonego, do współdziałania z terminalami i czytnikami kart w branży usług finansowych, sprzęt telekomunikacyjny, mianowicie elektroniczne terminale transakcyjne punktów sprzedaży i oprogramowanie komputerowe do transmitowania, wyświetlania i zapamiętywania informacji transakcyjnej, identyfikacyjnej i finansowej, do stosowania w branżach usług finansowych, bankowych i telekomunikacyjnych, bezprzewodowy sprzęt telekomunikacyjny, mianowicie transpondery, elektroniczne urządzenia weryfikacyjne, mianowicie sprzęt komputerowy i oprogramowanie do uwierzytelniania kart obciążeniowych, kart bankowych, kart kredytowych, kart debetowych i kart płatniczych, **36** usługi finansowe, mianowicie usługi elektroniczne bankowe, płatnościowe, z kartą kredytową, kartą debetową, kartą obciążeniową i z wartością zapamiętaną, realizacja elektronicznego przetwarzania i transmisji danych i utrzymania zapisów finansowych dla usług płatniczych, mianowicie usług z kartą kredytową i kartą debetową, usługi portmonetki elektronicznej z zapamiętaną wartością, usługi płatnicze obejmujące transakcje płatnicze niewielkiej wartości realizowane za pomocą transponderów i zbliżeniowych urządzeń płatniczych, usługi uwierzytelniania posiadacza karty i sprzedawcy w przypadku płatności elektronicznych, elektroniczne usługi transferu funduszy i walut, usługi kart przedpłat za połączenia telefonicz-

ne, usługi rozchodów gotówkowych, usługi automatycznych urządzeń odzewczych, elektroniczne usługi uwierzytelniania i rozliczania transakcji, usługi ubezpieczeń podróży, mianowicie działalność w zakresie zawierania umów i pośredniczenia w umowach ubezpieczenia od odwołania podróży oraz ubezpieczenia zdrowotnego, na życie i wypadkowego dla podróżujących, usługi weryfikacji czeków, wystawianie czeków podróży i voucherów podróży oraz spieniężanie czeków podróży i voucherów podróży, doradztwo w zakresie wszystkich wyżej wymienionych usług.

(111) **194963** (220) 2006 01 03 (210) 304399
(151) 2007 09 27 (441) 2006 04 18
(732) Greenwich School of English Agata Żurowska-Tuchowska, Warszawa, PL.

(540) tęczyowy ogród
(510), (511) **41** nauczanie języków obcych, nauczanie języków obcych w przedszkolach, nauczanie języków obcych na obozach wakacyjnych, nauczanie języków obcych w ramach wyjazdów wycieczkowych, nauczanie języków obcych w ramach imprez wycieczkowych i/lub rozrywkowych, prowadzenie przedszkoli nauczających i/lub wychowujących, prowadzenia ogródków jordanowskich, prowadzenie zajęć świetlicowych, organizowanie i prowadzenie pracowni specjalistycznych, organizowanie konkursów edukacyjnych i/lub rozrywkowych, usługi wydawnicze na nośnikach papierowych, na nośnikach przeznaczonych do zapisu dźwięku i/lub obrazu oraz w Internecie.

(111) **194964** (220) 2006 01 03 (210) 304400
(151) 2007 09 27 (441) 2006 04 18
(732) Fungopol sp. j. Cis-Bankiewicz, Skórczewski, Kinice, PL.
(540)



Kolor znaku: zielony, biały, żółty, granatowy, kremowy, brązowy, czerwony, czarny

(531) 5.7.8, 5.7.9, 5.11.1, 5.11.5, 26.1.1, 26.1.15, 27.5.1, 27.7.1, 29.1.15
(510), (511) **22** runo, **29** grzyby konserwowane, owoce konserwowane, **31** grzyby świeże, jagody.

(111) **194965** (220) 2006 01 04 (210) 304451
(151) 2007 09 11 (441) 2006 04 18
(732) Steinway & Sons, New York, US.
(540)



(531) 22.1.15
(510), (511) **15** instrumenty muzyczne.

(111) **194966** (220) 2006 01 06 (210) 304520
(151) 2007 09 19 (441) 2006 04 18
(732) „IMMO - LUX NARBUTTA” Spółka z ograniczoną odpowiedzialnością, Warszawa, PL.

(540) corner plaza
(510), (511) **16** afisze i plakaty, albumy, broszury, czasopisma, druki, fotografie, gazety, kalendarze, katalogi, komiksy, książki, mapy, matryce drukarskie, periodyki, plany, podręczniki, prospekty, publikacje,

reprodukcje graficzne, rysunki, **35** agencje reklamowe, doradztwo specjalistyczne w sprawach działalności gospodarczej, doradztwo w zakresie prowadzenia działalności gospodarczej, doradztwo w zakresie zarządzania personalnego, dystrybucja próbek, druków, prospektów, broszur reklamowych, doradztwo w zakresie organizacji i zarządzania w działalności gospodarczej, działalność w zakresie zarządzania holdingami, ekspertyzy w działalności gospodarczej, informacja o działalności gospodarczej, pozyskiwanie i systematyzacja danych do komputerowych baz danych, komputerowe zarządzanie plikami, analiza kosztów, obróbka tekstów, rozpowszechnianie ogłoszeń reklamowych, organizowanie targów i wystaw w celach handlowych lub reklamowych, pomoc w prowadzeniu działalności gospodarczej, pomoc w zakresie zarządzania, pozyskiwanie informacji o działalności gospodarczej, prognozy ekonomiczne, reklama za pośrednictwem sieci komputerowej, wynajmowanie powierzchni na cele reklamowe, uaktualnianie materiału reklamowego, wypożyczanie materiału reklamowego, publikowanie tekstów reklamowych, rozpowszechnianie ogłoszeń reklamowych, reklamy, reklamy korespondencyjne, reklamy prasowe, reklamy radiowe, reklamy telewizyjne, badania rynku, sortowanie danych w bazach komputerowych, telefoniczne udzielanie informacji, wynajmowanie miejsc na umieszczanie ogłoszeń lub reklam, wynajem czasu reklamowego we wszystkich środkach przekazu, wypożyczanie materiałów reklamowych, zarządzanie hotelami, zarządzanie zbiorami informatycznymi, **36** agencje mieszkaniowe, agencje pośrednictwa w handlu nieruchomościami, dzierżawa majątku nieruchomego, kupno i sprzedaż nieruchomości, pośrednictwo w sprawach majątku nieruchomego, wycena nieruchomości, wynajmowanie mieszkań, wynajmowanie pomieszczeń biurowych, wynajmowanie pomieszczeń nieruchomości, zarządzanie majątkiem nieruchomym, zarządzanie nieruchomościami mieszkalnymi, zarządzanie nieruchomościami niemieszkalnymi, **37** budownictwo przemysłowe, budowa i naprawy magazynów, czyszczenie budynków od wewnątrz i od zewnątrz, informacja budowlana, nadzór budowlany, instalowanie i naprawa urządzeń elektrycznych, montaż rusztowań, przygotowanie terenu pod budowę, wznoszenie kompletnych obiektów budowlanych lub ich części, rozbiorka budynków, wykonywanie robót budowlanych wykończeniowych, tynkowanie, układanie nawierzchni drogowych, uszczelnianie budynków, instalowanie i naprawa telefonów, tapetowanie, **38** informacja o telekomunikacji, łączność poprzez terminale komputerowe, komputerowe przesyłanie informacji tekstowej i obrazowej, transmisja danych, teleinformatyka, łączność poprzez sieć światłowodową, łączność poprzez terminale komputerowe, łączność telefoniczna, połączenie ze światową siecią komputerową za pośrednictwem telekomunikacji, przesyłanie informacji, przesyłanie telegramów, przesyłanie telekopii, telefonia komórkowa, telefonia stacjonarna, połączenia telefoniczne, usługi telefoniczne, obsługa telekonferencji, wypożyczanie modemów, wypożyczanie telefonów, wypożyczanie urządzeń do przesyłania informacji, wypożyczanie urządzeń telekomunikacyjnych, **43** usługi barowe, bary szybkiej obsługi, domy turystyczne, hotele, kafeterie, kawiarnie, motele, rezerwowanie i wynajmowanie noclegów, pensjonaty, rezerwacja miejsc w pensjonatach, przygotowywanie dań (żywność i napoje) na zamówienie oraz ich dostawa, restauracje, restauracje samoobsługowe, rezerwacje hotelowe, rezerwacje kwater, stołówki, wynajmowanie mieszkań na pobyt czasowy, wynajmowanie sal na posiedzenia.

(111) **194967** (220) 2006 01 06 (210) 304549
(151) 2007 08 13 (441) 2006 04 18
(732) HORTEX HOLDING S.A., Warszawa, PL.

(540) Party SŁODKIE WINOGRONA
(510), (511) **32** piwo, wody niegazowane i gazowane, wody mineralne, stołowe, sodowe, napoje bezalkoholowe, soki, napoje i nektary owocowe, warzywne i owocowo-warzywne, zagęszczone soki owocowe i warzywne, soki przecierowe owocowe i warzywne, owocowo-warzywne, soki i napoje o obniżonej wartości energetycznej, owocowe, warzywne i owocowo-warzywne, soki i napoje wzbogacone witaminami i/lub wapniem, sorbety jako napoje, napoje izotoniczne, napoje energetyczne, napoje serwatkowe, syropy i preparaty do sporządzania napojów, esencje do napojów, ekstrakty do napojów.

(111) **194968** (220) 2006 01 06 (210) 304561
(151) 2007 08 13 (441) 2006 04 18
(732) TAJA Spółka z o.o., Nieszawa, PL.

(540)



(531) 19.7.1

(510), (511) **32** napoje bezalkoholowe.(111) **194969** (220) 2006 01 09 (210) 304580

(151) 2007 09 26 (441) 2006 04 18

(732) Fabryka Farb i Lakierów „ŚNIEŻKA” Spółka Akcyjna, Lubzina, PL.
(540) MAGNAT STYLE(510), (511) **02** farby, lakiery, emalie, **17** masy szpachlowe, **19** masy tynków dekoracyjnych.(111) **194970** (220) 2006 01 09 (210) 304581

(151) 2007 09 26 (441) 2006 04 18

(732) Fabryka Farb i Lakierów „ŚNIEŻKA” Spółka Akcyjna, Lubzina, PL.

(540) EFEKTA

(510), (511) **02** farby, emulsje, lakiery, emalie.(111) **194971** (220) 2006 01 16 (210) 304922

(151) 2007 09 12 (441) 2006 05 02

(732) Zakład Produkcji Narzędzi „WAKO” Marek Waszczuk, Konstancin-Jeziorna, PL.

(540) WAKO - TOOLS

(510), (511) **08** narzędzia i przyrządy ręcznie napędzane: narzędzia skrawające, rozwiertaki, oprawki i gniazda do rozwiertaków, wiertła, uchwyty do wiertel, uchwyty do ostrzy, oprawki wiertarskie, frezy, frezy trepanacyjne, pogłębiacze, cyrkle traserskie, ołówki traserskie widiowe, radełka, radełka do kształtowania plastycznego, oprawy do radełek, wycinarki, wycinarki szczelin, wydłużarki, zębatki, narzynki, oprawy do narzynek, zdzieraki do rur PCV, wiertła do rur PCV, przycinarki do rur, przyrządy do cięcia rur, ostrza, pilniki, świdry, skrobaki, dłuta, przyrządy do cięcia, gwintownice, gwintowniki, wyroby nożownicze, noże gniazdowe, noże gwintowe.(111) **194972** (220) 2006 01 16 (210) 304924

(151) 2007 09 12 (441) 2006 05 02

(732) Zakład Produkcji Narzędzi „WAKO” Marek Waszczuk, Konstancin-Jeziorna, PL.

(540)



Kolor znaku: granatowy, biały

(531) 15.1.17, 26.2.5, 27.5.1, 29.1.4, 29.1.6

(510), (511) **08** narzędzia i przyrządy ręcznie napędzane: narzędzia skrawające, rozwiertaki, oprawki i gniazda do rozwiertaków, wiertła, uchwyty do wiertel, uchwyty do ostrzy, oprawki wiertarskie, frezy, frezy trepanacyjne, pogłębiacze, cyrkle traserskie, ołówki traserskie widiowe, radełka, radełka do kształtowania plastycznego, oprawy do radełek, wycinarki, wycinarki szczelin, wydłużarki, zębatki, narzynki, oprawy do narzynek, zdzieraki do rur PCV, wiertła do rur PCV, przycinarki do rur, przyrządy do cięcia rur, ostrza, pilniki, świdry, skrobaki, dłuta, przyrządy do cięcia, gwintownice, gwintowniki, wyroby nożownicze, noże gniazdowe, noże gwintowe.(111) **194973** (220) 2006 01 17 (210) 304935

(151) 2007 09 06 (441) 2006 05 02

(732) RANBAXY (POLAND) Spółka z o.o., Warszawa, PL.

(540) FINARAN

(510), (511) **05** leki, produkty farmaceutyczne, weterynaryjne i higieniczne, materiały opatrunkowe.(111) **194974** (220) 2006 01 17 (210) 304960

(151) 2007 09 06 (441) 2006 05 02

(732) Henan Xinfei Electric Co., Ltd., Xinxiang City, CN.

(540)



Kolor znaku: niebieski, czarny

(531) 3.7.1, 28.3.0, 29.1.12

(510), (511) **07** pralki, sprężarki do chłodziarek, części i podzespoły do wymienionych towarów, **11** lodówki, zamrażarki, kuchenki mikrofalowe, urządzenia klimatyzacyjne, urządzenia, przyrządy i komory chłodnicze oraz zamrażalnice, urządzenia do chłodzenia oraz wentylacji powietrza, instalacje, urządzenia, przyrządy i sprzęt do gotowania, kuchenki, piece kuchenne, części i podzespoły do wymienionych towarów.(111) **194975** (220) 2006 01 17 (210) 304966

(151) 2007 09 06 (441) 2006 05 02

(732) Henan Xinfei Electric Co., Ltd., Xinxiang City, CN.

(540)



Kolor znaku: niebieski, czarny

(531) 27.5.1, 29.1.12

(510), (511) **07** pralki, sprężarki do chłodziarek, części i podzespoły do wymienionych towarów, **11** lodówki, zamrażarki, kuchenki mikrofalowe, urządzenia klimatyzacyjne, urządzenia, przyrządy i komory chłodnicze oraz zamrażalnice, urządzenia do chłodzenia oraz wentylacji powietrza, instalacje, urządzenia, przyrządy i sprzęt do gotowania, kuchenki, piece kuchenne, części i podzespoły do wymienionych towarów.(111) **194976** (220) 2006 01 18 (210) 304994

(151) 2007 09 06 (441) 2006 05 02

(732) Przedsiębiorstwo Produkcyjno-Handlowe „ZBYSZKO”

Zbigniew Bojanowicz, Białobrzegi, PL.

(540) NATURA TWOIM ZDROWIEM

(510), (511) **32** wody mineralne i gazowane, soki owocowe, napoje owocowe, nektary owocowe, napoje bezalkoholowe, **35** zgromadzenie napojów w hurtowni i w sklepie umożliwiające swobodne ich oglądanie, reklamę i prowadzenie sprzedaży.(111) **194977** (220) 2006 01 18 (210) 304995

(151) 2007 09 18 (441) 2006 05 02

(732) Giełda Papierów Wartościowych w Warszawie

Spółka Akcyjna, Warszawa, PL.

(540)



Kolor znaku: ciemnozielony, biały, pomarańczowy

(531) 2.1.1, 2.1.25, 24.7.1, 27.5.1, 29.1.13

(510), (511) **16** druki, materiały szkoleniowe i instruktażowe, materiały piśmienne, **35** usługi w zakresie przeprowadzania akcji marketingowych przez internet, **41** usługi edukacyjne, usługi w zakresie organizowania i prowadzenia konferencji, kongresów, pracowni specjalistycznych, seminariów, sympozjów, zjazdów, kursów edukacyjnych, usług w zakresie nauczania korespondencyjnego, usług w zakresie gier internetowych oraz przeprowadzania konkursów.

(111) **194978** (220) 2006 01 25 (210) 305298
 (151) 2007 10 02 (441) 2006 05 02
 (732) SHERWOOD SERVICES AG, Schaffhausen, CH.
 (540) FORCE TRIVERSE
 (510), (511) **10** instrumenty elektrochirurgiczne, w tym pióra elektrochirurgiczne.

(111) **194979** (220) 2006 01 26 (210) 305325
 (151) 2007 10 02 (441) 2006 05 02
 (732) DRUK MARKUSZEWSKY Sp. z o.o., Gdańsk, PL.
 (540)



Kolor znaku: szary, żółty, niebieski, czerwony
 (531) 26.1.1, 27.5.1, 29.1.14
 (510), (511) **35** materiały reklamowe, druki reklamowe.

(111) **194980** (220) 2006 01 26 (210) 305326
 (151) 2007 10 02 (441) 2006 05 02
 (732) INDYKPOL S.A., Olsztyn, PL.
 (540)



Kolor znaku: niebieski i jego odcienie, czerwony, żółty, biały, szary, zielony
 (531) 3.7.4, 5.9.12, 8.3.8, 8.5.1, 8.5.3, 11.1.1, 26.1.1, 26.1.2, 26.4.2, 27.5.1, 29.1.15
 (510), (511) **29** kiełbasy, wędliny, parówki, **43** usługi gastronomiczne, catering.

(111) **194981** (220) 2006 06 19 (210) 312216
 (151) 2007 09 28 (441) 2006 10 02
 (732) Natur Produkt ZDROVIT Spółka z o.o., Warszawa, PL.
 (540) URONAT
 (510), (511) **05** preparaty farmaceutyczne, leki do celów medycznych, preparaty dietetyczne dla celów leczniczych, preparaty witaminowe i lecznicze, preparaty mineralne, napoje do celów leczniczych, zioła lecznicze.

(111) **194982** (220) 2006 11 16 (210) 318062
 (151) 2007 10 02 (441) 2007 02 19
 (732) Zakłady Farmaceutyczne „POLPHARMA” Spółka Akcyjna, Starogard Gdański, PL.
 (540) TELFEXO
 (510), (511) **05** produkty farmaceutyczne.

(111) **194983** (220) 2006 02 14 (210) 306075
 (151) 2007 09 28 (441) 2006 05 29
 (732) Firma PPH „WESSTRON-PRODUKT” S.C. Janusz Lewandowski i Małgorzata Rogoziewicz-Lewandowska, Augustowo, PL.

(540)



Kolor znaku: zielony, biały, czarny
 (531) 3.4.18, 27.5.1, 29.1.13
 (510), (511) **35** reklama, **37** naprawy i konserwacja maszyn rolniczych i leśnych, naprawa i przezwajanie silników elektrycznych, prądnic i transformatorów, instalowanie i konserwacja elektrycznej aparatury rozdzielczej i sterowniczej, instalowanie instalacji elektrycznych budynków i budowli, roboty budowlano-izolacyjne, wykonawstwo instalacji centralnego ogrzewania i wentylacji, wykonawstwo instalacji wodno-kanalizacyjnej, wykonawstwo instalacji gazowych, **42** architektura i projektowanie budynków, doradztwo budowlane, badania i analizy techniczne, **44** usługi związane z uprawami rolnymi i hodowlą zwierząt.

(111) **194984** (220) 2006 01 26 (210) 305332
 (151) 2007 10 02 (441) 2006 05 02
 (732) Echo Investment S.A., Kielce, PL.
 (540)



Kolor znaku: czerwony, czarny, biały
 (531) 20.5.16, 26.4.2, 26.11.3, 27.5.1, 29.1.13
 (510), (511) **36** usługi związane z nieruchomością: wynajem i dzierżawa nieruchomości gruntowych i budynkowych, w tym lokali biurowych, usługowych oraz handlowych, **43** wynajmowanie sal na posiedzenia, bary szybkiej obsługi (snack bary), kawiarnie.

(111) **194985** (220) 2006 01 26 (210) 305334
 (151) 2007 10 02 (441) 2006 05 02
 (732) Echo Investment S.A., Kielce, PL.
 (540)

PASAZ GRUNWALDZKI

Kolor znaku: żółty
 (531) 27.5.1, 29.1.2
 (510), (511) **35** reklama: rozpowszechnianie materiałów reklamowych, ulotek, prospektów, druków, gazety w związku z działalnością centrów handlowych, **36** usługi związane z nieruchomością: wynajem i dzierżawa nieruchomości gruntowych i budynkowych, w tym lokali biurowych, usługowych oraz handlowych w ramach działalności centrów handlowych, **43** bary szybkiej obsługi (snack bary), kawiarnie w ramach działalności centrów handlowych.

(111) **194986** (220) 2006 01 26 (210) 305335
 (151) 2007 10 02 (441) 2006 05 02
 (732) Echo Investment S.A., Kielce, PL.
 (540)



Kolor znaku: czerwony, biały
 (531) 26.4.1, 26.11.1, 27.5.1, 29.1.12

(510), (511) **35** reklama: rozpowszechnianie materiałów reklamowych, ulotek, prospektów, druków, gazety w związku z działalnością centrów handlowych, **36** usługi związane z nieruchomościami: wynajem i dzierżawa nieruchomości gruntowych i budynkowych, w tym lokali biurowych, usługowych oraz handlowych w ramach działalności centrów handlowych, **43** bary szybkiej obsługi (snack bary), kawiarnie w ramach działalności centrów handlowych.

(111) **194987** (220) 2006 01 30 (210) 305499
(151) 2007 10 04 (441) 2006 05 15

(732) NATUR PRODUKT ZDROVIT Spółka z o.o.,
Warszawa, PL.

(540) Babicum-Miód na gardło.

(510), (511) **05** preparaty farmaceutyczne, leki do celów medycznych, preparaty dietetyczne dla celów leczniczych, preparaty witaminowe i lecznicze, preparaty mineralne, napoje do celów leczniczych, zioła lecznicze.

(111) **194988** (220) 2006 02 06 (210) 305798
(151) 2007 08 30 (441) 2006 05 15

(732) BROS Spółka Jawna B.P. Miranowscy, Poznań, PL.

(540) SNACOL

(510), (511) **05** środki owadobójcze, pestycydy, preparaty weterynaryjne i sanitarne, środki odkażające, preparaty do zwalczania robactwa, fungicydy, herbicydy, środki dezynfekcyjne.

(111) **194989** (220) 2006 02 06 (210) 305803
(151) 2007 09 04 (441) 2006 05 15

(732) F5 Konsulting Sp. z o.o., Poznań, PL.

(540)



Kolor znaku: bordowy, jasnoszary, ciemnoszary

(531) 27.1.1, 27.5.1, 29.1.13

(510), (511) **35** pośrednictwo pracy, dobór i rekrutacja personelu, doradztwo w sprawach zarządzania personelem, usługi sekretarskie, usługi w zakresie przetwarzania danych, wyszukiwanie danych w komputerowych bazach danych, zarządzanie zbiorami informacyjnymi, usługi w zakresie reklamy i promocji, **36** zarządzanie nieruchomościami oraz prowadzenie agencji obsługi nieruchomości, usługi finansowe w zakresie informacji i doradztwa podatkowego, usługi w zakresie doradztwa, konsultacji i informacji dotyczących finansów, ubezpieczeń i prawa podatkowego, **40** usługi poligraficzne, drukowanie gazet, książek, wydawnictw periodycznych i nieperiodycznych, informatorów i innych publikacji, **41** usługi tłumaczenia, działalność wydawnicza, w tym: wydawanie książek, gazet, czasopism, wydawnictw periodycznych, nagrań dźwiękowych, **42** projektowanie, instalacja, aktualizacja i konserwacja oprogramowania komputerów.

(111) **194990** (220) 2006 02 06 (210) 305816
(151) 2007 09 28 (441) 2006 05 15

(732) Imperial Chemical Industries PLC, Londyn, GB.

(540) YOLK STIRRED WITH SUGAR

(510), (511) **02** farby, lakiery bezbarwne, pokosty, emalie, lakiery, środki osuszające, utwardzacze, rozcieńczalniki, środki barwiące, barwniki, wszystkie będące dodatkami do farb, lakierów bezbarwnych, pokostów, emalii, lakierów, środki zabezpieczające przed rdzą, psuciem się i pogorszeniem jakości drewna, podkłady i powłoki gruntowe (w postaci farby), bejce.

(111) **194991** (220) 2006 01 11 (210) 304703
(151) 2007 10 22 (441) 2006 04 18

(732) Zakład Przetwórstwa Owoców „KANDYZ” Ewaryst Stefański,
Łowicz, PL.

(540)



Kolor znaku: żółty, zielony, czerwony

(531) 5.7.13, 27.5.1, 29.1.13

(510), (511) **29** owoce i warzywa konserwowane, **30** syropy cukrowe do celów spożywczych, **32** soki owocowe.

(111) **194992** (220) 2006 02 06 (210) 305817
(151) 2007 09 28 (441) 2006 05 15

(732) Imperial Chemical Industries PLC, Londyn, GB.

(540) JUNGLE GINGER

(510), (511) **02** farby, lakiery bezbarwne, pokosty, emalie, lakiery, środki osuszające, utwardzacze, rozcieńczalniki, środki barwiące, barwniki, wszystkie będące dodatkami do farb, lakierów bezbarwnych, pokostów, emalii, lakierów, środki zabezpieczające przed rdzą, psuciem się i pogorszeniem jakości drewna, podkłady i powłoki gruntowe (w postaci farby), bejce.

(111) **194993** (220) 2006 02 06 (210) 305829
(151) 2007 09 04 (441) 2006 05 15

(732) ZPOW DWIKOZY S.A., Dwikozy, PL.

(540)



Kolor znaku: beżowy i odcienie, czerwony, zielony, brązowy

(531) 5.7.16, 25.1.1, 27.5.1, 29.1.14

(510), (511) **33** napoje alkoholowe, wino owocowe.

(111) **194994** (220) 2006 02 07 (210) 305834
(151) 2007 08 30 (441) 2006 05 15

(732) Abbott Laboratories Poland Sp. z o.o., Warszawa, PL.

(540)



Kolor znaku: niebieski i jego odcienie, biały

(531) 26.4.2, 27.5.1, 29.1.12

(510), (511) **09** publikacje elektroniczne, magnetyczne nośniki danych, sprzęt przetwarzający dane i komputery, **16** materiały szkoleniowe i instruktażowe z wyjątkiem urządzeń, materiały drukowane w formie ulotek, broszur, plakatów, kalendarzy i fotografii, materiały piśmienne i przybory do pisania, wyroby z papieru lub kartonu, czasopisma, periodyki, **35** reklama w zakresie rozpowszechniania materiałów – ulotki, prospekty, druki, reklama za pośrednictwem sieci komputerowej, publikowanie tekstów reklamowych, usługi polegające na transkrypcji, składzie, kompilacji lub systematyzacji informacji pisemnych, usługi agencji reklamowych oraz usługi takie, jak dystrybucja prospektów bezpośrednio lub za pośrednictwem poczty, **41** publikowanie tekstów innych niż teksty reklamowe, edukacja i szkolenia dotyczące urządzeń i instrumentów medycznych, edukacja, informacje o edukacji, organizowanie konkursów edukacyjnych lub rozrywkowych.

(111) **194995** (220) 2006 02 07 (210) 305844
(151) 2007 09 04 (441) 2006 05 15

(732) ADAMED Sp. z o.o., Pieńków, PL.
(540) FLUTIXON
(510), (511) **05** preparaty farmaceutyczne stosowane u ludzi w leczeniu chorób układu oddechowego.

(111) **194996** (220) 2006 02 13 (210) 306066
(151) 2007 09 21 (441) 2006 05 29
(732) A.NATTERMANN & CIE GmbH, Köln, DE.
(540) ESSEL

(510), (511) **03** produkty kosmetyczne, **05** produkty farmaceutyczne, produkty higieniczne do celów medycznych, substancje dietetyczne, suplementy do żywności, substancje mineralne, witaminy, preparaty chemiczne wszystkie w/w do celów medycznych lub farmaceutycznych.

(111) **194997** (220) 2006 02 13 (210) 306096
(151) 2007 09 11 (441) 2006 05 29
(732) ALTADIS LUXEMBOURG S.A., Luxembourg, LU.
(540)

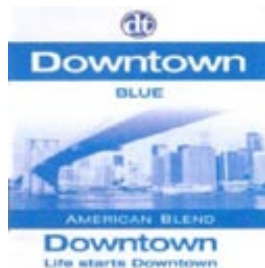

Kolor znaku: biały, granatowy, niebieski i jego odcienie
(531) 7.1.8, 7.1.12, 7.1.1.1, 25.1.1, 27.5.1, 29.1.13

(510), (511) **16** papier, karton i wyroby z tych materiałów nie ujęte w innych klasach, druki, broszury, czasopisma, materiały informacyjne, **34** tytoń we wszelkich jego formach zawartych w tej klasie, wyroby tytoniowe, akcesoria dla palaczy włączając puszki na tytoń, papierośnice i popielniczki nie z metali szlachetnych, ustniki i filtry papierosowe, maszyny do skręcania papierosów, bibułka papierosowa, zapalniczki, zbiorniczki na gaz do zapalniczek, lufki, gilzy, namiastki i substytuty tytoniu nie do celów medycznych, fajki, tabakiery, zapalki, **35** reklama, dystrybucja artykułów i wyposażenia reklamowego (druków, broszurek, prospektów, próbek, informacji i tym podobnych), promocja sprzedaży, promocja w sieciach komputerowych.

(111) **194998** (220) 2006 02 13 (210) 306098
(151) 2007 09 12 (441) 2006 05 29
(732) ALTADIS LUXEMBOURG S.A., Luxembourg, LU.
(540)

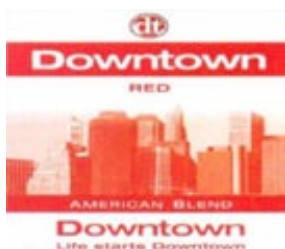

Kolor znaku: brązowy, biały, czerwony i jego odcienie
(531) 7.1.8, 7.1.12, 25.1.1, 27.5.1, 29.1.13

(510), (511) **16** papier, karton i wyroby z tych materiałów nie ujęte w innych klasach, druki, broszury, czasopisma, materiały informacyjne, **34** tytoń we wszelkich jego formach zawartych w tej klasie, wyroby tytoniowe, akcesoria dla palaczy włączając puszki na tytoń, papierośnice i popielniczki nie z metali szlachetnych, ustniki i filtry papierosowe, maszyny do skręcania papierosów, bibułka papierosowa, zapalniczki, zbiorniczki na gaz do zapalniczek, lufki, gilzy, namiastki i substytuty tytoniu nie do celów medycznych, fajki, tabakiery, zapalki, **35** reklama, dystrybucja artykułów i wyposażenia reklamowego (druków, broszurek, prospektów, próbek, informacji i tym podobnych), promocja sprzedaży, promocja w sieciach komputerowych.

(111) **194999** (220) 2006 02 13 (210) 306101
(151) 2007 09 12 (441) 2006 05 29
(732) ALTADIS LUXEMBOURG S.A., Luxembourg, LU.
(540)

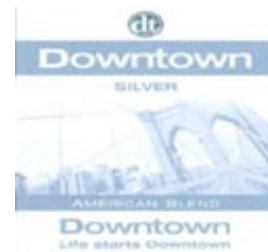

Kolor znaku: biały, szary i jego odcienie, srebrny
(531) 7.1.1.1, 25.1.1, 27.5.1, 29.1.13

(510), (511) **16** papier, karton i wyroby z tych materiałów nie ujęte w innych klasach, druki, broszury, czasopisma, materiały informacyjne, **34** tytoń we wszelkich jego formach zawartych w tej klasie, wyroby tytoniowe, akcesoria dla palaczy włączając puszki na tytoń, papierośnice i popielniczki nie z metali szlachetnych, ustniki i filtry papierosowe, maszyny do skręcania papierosów, bibułka papierosowa, zapalniczki, zbiorniczki na gaz do zapalniczek, lufki, gilzy, namiastki i substytuty tytoniu nie do celów medycznych, fajki, tabakiery, zapalki, **35** reklama, dystrybucja artykułów i wyposażenia reklamowego (druków, broszurek, prospektów, próbek, informacji i tym podobnych), promocja sprzedaży, promocja w sieciach komputerowych.

(111) **195000** (220) 2006 02 14 (210) 306108
(151) 2007 09 11 (441) 2006 05 29
(732) BIG STAR LIMITED Sp. z o.o., Kalisz, PL.
(540)



Kolor znaku: żółty, czarny, biały

(531) 25.5.2, 26.1.5, 26.1.18, 26.1.20, 27.5.1, 27.5.2, 29.1.13

(510), (511) **18** paski ze skóry, torby, torebki, plecaki, portfele, portmonetki, teczki ze skóry, walizki, **25** odzież męska, damska i dziecięca, obuwie, nakrycia głowy, **26** guziki, zamki błyskawiczne, emblematy ozdobne, zapięcia do odzieży, obuwia, pasków, toreb i szelek.

(111) **195001** (220) 2004 05 25 (210) 281208
(151) 2007 08 21 (441) 2004 09 06
(732) Maria Węgrzyniak-Szczepkowska, Wesoła, PL.
(540)

ArtEquipment

(531) 27.5.1

(510), (511) **09** programy komputerowe, **16** papier, karton wyroby z tych materiałów, akwarele, obrazy, portrety, reprodukcje graficzne, domowe terraria, sprzęt dla artystów i malarzy, artykuły biurowe, dzieła sztuki, zecerskie ramy, płótno do malarstwa, opakowania z tworzyw sztucznych, **20** meble, ramy do obrazów, lustra, materace, poduszki, wyroby z drewna i tworzyw sztucznych, **35** zebranie w jednym miejscu z korzyścią dla innych różnorodnych towarów, umożliwiające klientom oglądanie tych towarów w dogodny sposób i ich nabywanie, w specjalistycznym sklepie również poprzez Internet dla towarów jak: obrazy, reprodukcje, oleodruki, ramy do obrazów, dzieła sztuki, sprzęt dla artystów i malarzy, prowadzenie pośrednictwa w transakcjach handlowych dla innych przedsiębiorstw oraz prowadzenie przedstawicielstw handlowych podmiotów zagranicznych w kraju, reklamowanie, organizowanie targów i wystaw w celach handlowych, zaopatrywanie osób trzecich (zakupy produktów i usług), organizowanie i pomoc w prowadzeniu działalności gospodarczej, usługi w zakresie fotokopiiowania i dystrybucji materiałów reklamowych.

(111) **195002** (220) 2004 06 16 (210) 281986
 (151) 2007 10 02 (441) 2004 09 20
 (732) AUTO ALARM CENTER CLIFFORD Sp. z o.o., Warszawa, PL.
 (540)



Kolor znaku: czarny, czerwony, biały

(531) 26.11.2, 27.5.1, 29.1.13
 (510), (511) **09** przyrządy sygnalizacyjne, przewody elektryczne, **12** autoalarmy z oprzyrządowaniem, sprzęt radio komunikacyjny stosowany w pojazdach, **37** usługi w zakresie montażu samochodowych systemów zabezpieczających i sprzętu telekomunikacyjnego.

(111) **195003** (220) 2004 12 22 (210) 289169
 (151) 2007 09 12 (441) 2005 04 04
 (732) „BACHA” Sp. z o.o., Warszawa, PL.
 (540) BACHA

(510), (511) **05** mleko w proszku dla niemowląt, cukier mlekowy (laktoza), cukierki do celów farmaceutycznych, lecytyna do celów medycznych, ferment mlekowy do celów farmaceutycznych, żywność dietetyczna do celów leczniczych, artykuły spożywcze dla niemowląt i dzieci, produkty odchudzające, żywność dla sportowców do celów medycznych, skrobina do celów farmaceutycznych, mleko, serwatka i inne produkty pochodne mleka jako surowiec do celów farmaceutycznych i weterynaryjnych, **29** mleko, śmietana, produkty mleczne, produkty spożywcze na bazie mleka i śmietany, produkty na bazie serwatki, mleko przefermentowane i produkty z mleka przefermentowanego, mleko skondensowane, produkty z mleka skondensowanego, produkty mleczne z dodatkami owoców, soków owocowych, substancji aromatycznych, orzechów, kefiry, jogurty, napoje mleczne, sery, twarogi, twarożki, produkty na bazie sera i twarogu, desery na bazie mleka, śmietany, sera, twarogu i twarożku, serwatka i inne produkty pochodne mleka do celów spożywczych, kazeina i produkty pochodne z mleka jako białko spożywcze, masło, produkty z masła, oleje i tłuszcze jadalne, sosy owocowe, mięso, drób, ryby, dziczyzna, ekstrakty mięsne, konserwowane, suszone, gotowane owoce i warzywa, galaretki, dżemy, kompoty, jaja, **30** kawa, herbata, kakao, napoje mleczne na bazie czekolady, kawy, kakao, wyroby cukiernicze, cukierki, czekolada, słodycze na bazie mleka i śmietany, lody spożywcze, sorbety, jogurt mrożony, desery i kremy mleczne mrożone, krema, budynie, kleik spożywczy na bazie mleka, ryż, ryż z mlekiem, mąka i produkty z mąki, pieczywo cukiernicze, płatki zbożowe, cukier, miód, melasa, sosy do sałat, ocet, drożdże, proszek do pieczenia, skrobina do żywności, przyprawy, **32** napoje bezalkoholowe, piwo, napoje owocowe, soki owocowe, wody mineralne, mleko arachidowe, mleko migdałowe, napoje serwatkowe, syropy i inne produkty do produkcji napojów.

(111) **195004** (220) 2005 03 07 (210) 292073
 (151) 2007 06 27 (441) 2005 06 13
 (732) KREISEL - Technika Budowlana Spółka z ograniczoną odpowiedzialnością, Poznań, PL.
 (540)



Kolor znaku: fioletowy, czarny

(531) 27.5.1, 29.1.5
 (510), (511) **01** kleje i zaprawy klejowe do płytek ceramicznych i gresu, środki do gruntowania, impregnowania i uszlachetniania podłoża budowlanych.

(111) **195005** (220) 2005 08 10 (210) 298798
 (151) 2007 10 03 (441) 2005 11 14
 (732) Zakłady Farmaceutyczne „POLPHARMA” Spółka Akcyjna, Starogard Gdański, PL.
 (540) TANIPIRYNA
 (510), (511) **05** produkty farmaceutyczne.

(111) **195006** (220) 2005 08 22 (210) 299103
 (151) 2007 08 08 (441) 2005 11 28

(732) PHOENIX PRESS Sp.z o.o. Sp.komandytowa, Wrocław, PL.
 (540)



Kolor znaku: biały, czarny, czerwony

(531) 26.1.1, 27.5.5, 29.1.13
 (510), (511) **09** dyski magnetyczne, dyski do rejestracji dźwięku, dyski kompaktowe auto-wideo, dyski optyczne, dyskietki, kasety wideo, kasety audio-wideo, kasety wideo z gramy, płyty fonograficzne, płyty CD, publikacje elektroniczne, **16** afisze, albumy, atlasy, broszury, czasopisma, druki, materiały drukowane, fotografie, gazety, kalendarze, karty pocztowe, katalogi, komiksy, książki, mapy, plakaty, podręczniki, prospekty, publikacje, **35** rozpowszechnianie ogłoszeń reklamowych, rozpowszechnianie materiałów reklamowych (próbek, ulotek, prospektów, druków, broszur), reklama za pośrednictwem sieci komputerowej, publikowanie tekstów reklamowych, reklamy, reklamy prasowe, uaktualnianie materiałów reklamowych, **39** dystrybucja gazet, czasopism, periodyków, **41** mikro-wydawnictwa, publikowanie książek, gazet, czasopism i periodyków, publikowanie tekstów innych niż reklamowe, publikacja elektroniczna on-line książek i periodyków, **42** administrowanie stronami komputerowymi.

(111) **195007** (220) 2005 09 02 (210) 299621
 (151) 2007 08 28 (441) 2005 12 12
 (732) „ONE WAY” Maciej Dusik, Andrychów, PL.

(540) dussi
 (510), (511) **25** odzież dla dzieci, młodzieży i dorosłych, konfekcja odzieżowa, odzież ze skóry i z imitacji skóry, odzież z dzianiny, odzież gotowa, nakrycia głowy, futra, płaszcze, kurtki, ubrania, kostiumy, marynarki, żakiety, kamizelki, wdzianka, spodnie, okrycia wierzchnie, ubiory plażowe, bielizna wchłaniająca pot, slipy, spodenki, spodnie, stroje gimnastyczne, suknie, szlafroki, trykoty, T-shirty, garnitury, krótkie spodenki (szorty, bermudy), koszule, suknie, swetry, pulowery, dresy, bielizna dla dzieci, młodzieży i dorosłych, bielizna osobista, biustonosze, bluzki, bluzy, body, wyroby dziewiarskie, gorseciki, gorsety, halki, kostiumy, kostiumy kąpielowe, kąpielówki, kostiumy jednoczęściowe, podkoszulki, majtki, skarpety, rajstopy, pończochy, kapelusze, czapki, paski, apaszki, fulary, szale, szaliki, krawaty, muszki.

(111) **195008** (220) 2005 09 28 (210) 300558
 (151) 2007 07 17 (441) 2006 01 09
 (732) „MULTI-MED” Salata i Wspólnicy Spółka Jawna, Łódź, PL.

(540) MULTI-MED
 (510), (511) **44** lecznice, usługi medyczne, medyczne badania diagnostyczne.

(111) **195009** (220) 2005 10 21 (210) 301455
 (151) 2007 08 17 (441) 2006 01 23
 (732) Klinika Chirurgii Endoskopowej Spółka z o.o., Żory, PL.

(540) SPORT-KLINIKA
 (510), (511) **10** aparatura diagnostyczna do celów medycznych, aparatura do analizy krwi, aparatura anestezjologiczna, aparatura i instalacja do wytwarzania promieni rentgenowskich do celów medycznych, aparaty radiologiczne, artykuły ortopedyczne, bandaże elastyczne, bandaże gipsowe, bandaże usztywniające ortopedyczne, baseny do celów leczniczych, buteleczki z kropłomierzem dla celów leczniczych, bandaże ortopedyczne na stawy, cewniki, aparatura i instrumenty chirurgiczne, chirurgiczne gąbki, klamry, lusterka, nici, przyborniki na instrumenty, defibrylatory, ekrany radiologiczne dla celów medycznych, filtry promieni ultrafioletowych dla celów leczniczych, przyrządy do fizykoterapii, fotele lekarskie, przyrządy i urządzenia do ćwiczeń leczniczych i rehabilitacyjnych, igły dla celów medycznych, irygatory, kule inwalidzkie, lampy dla celów medycznych, lasery dla celów medycznych, specjalne łóżka dla celów leczniczych, aparaty do masażu, maski anestezjologiczne, maski stosowane przez personel medyczny, materace dla celów leczniczych, meble specjalne dla celów medycznych, nakolanniki ortopedyczne, nosze, nożyce chirurgiczne, obuwie ortopedyczne, opaski gipsowe, stoły operacyjne, wkładki ortopedyczne do butów, poduszki dla celów leczniczych, protezy, protezy kończyn, prześcieradła chirurgiczne, przyrządy do

przemieszczania inwalidów, szyny chirurgiczne, **41** organizowanie i prowadzenie szkoleń zwłaszcza z zakresu medycyny sportowej, organizowanie i prowadzenie zjazdów, sympozjów i kongresów medycznych, porady zawodowe w zakresie medycyny, **44** usługi medyczne, chirurgia endoskopowa, artroskopia, fizjoterapia, fizykoterapia, usługi klinik medycznych, prywatnych klinik medycznych i szpitali, opieka zdrowotna, pomoc medyczna, usługi rehabilitacyjne.

(111) **195010** (220) 2006 01 06 (210) 304543
 (151) 2007 08 13 (441) 2006 04 18
 (732) CAPRI SERVICE Spółka z o.o., Krówniki, PL.
 (540)



Kolor znaku: granatowy, niebieski, zielony
 (531) 26.11.3, 27.5.1, 29.1.13

(510), (511) **21** pojemniki do użytku w gospodarstwie domowym nie z metali szlachetnych, butelki szklane, butle szklane, butelki na napoje, butle, gąsiory i butelki plastikowe, **32** woda gazowana, woda mineralna, woda stołowa, woda źródlana, soki owocowe, soki warzywne, **39** usługi w zakresie transportu samochodowego i magazynowania.

(111) **195011** (220) 2005 08 05 (210) 298633
 (151) 2007 07 03 (441) 2005 11 14
 (732) Andrzej Rutkowski, Warszawa, PL.
 (540) PRESTIGE SPA VILLAGE
 (510), (511) **43** pensjonaty spa.

(111) **195012** (220) 2005 08 16 (210) 298889
 (151) 2007 06 26 (441) 2005 11 28
 (732) Beata Niedzielska-Słowikowska, Warszawa, PL.
 (540)



Kolor znaku: żółty, biały, niebieski i odcienie, czerwony, czarny, fioletowy
 (531) 2.5.2, 21.1.16, 26.4.3, 27.5.1, 29.1.13
 (510), (511) **41** usługi w zakresie nauczania i wykonywania tłumaczeń.

(111) **195013** (220) 2005 10 24 (210) 301507
 (151) 2007 09 21 (441) 2006 02 06
 (732) Firma Cukiernicza „Solidarność - rok założenia 1952” Sp. z o.o., Lublin, PL.
 (540) szoko mona
 (510), (511) **30** wyroby cukiernicze, słodczyce, wyroby czekoladowe, cukierki, lody.

(111) **195014** (220) 2005 10 24 (210) 301554
 (151) 2007 09 27 (441) 2006 02 06
 (732) COMPAGNIE GERVAIS DANONE (société anonyme), Paryż, FR.
 (540)



Kolor znaku: żółty i odcienie
 (531) 24.15.1, 24.15.11, 26.1.1, 29.1.2

(510), (511) **05** fermenty mleczne do celów farmaceutycznych i laktoza, produkty dietetyczne do użytku medycznego, preparaty medyczne do odchudzania, olejki do celów medycznych, napary medyczne, cukier do celów medycznych, preparaty witaminowe, żywność dla niemowląt w szczególności mleczna mąka, zupy, zupy w proszku, mleko, mleko w proszku, kompoty owocowe, puree warzywne, puree warzywne w formie suchej, soki warzywne i owocowe, mleczne kaszki dla niemowląt, **29** suszone, konserwowane i/lub gotowane warzywa i owoce, duszone owoce, dżemy, puree owocowe, galaretki, zupy, mleko, mleko w proszku, mleko smakowe żelowane i ubite produkty mleczne, produkty nabiałowe, desery mleczne, jogurty, jogurty do picia, musy, pianki, kremy, desery kremowe, świeża śmietanka, masło, pasty serowe, sery, sery dojrzale, dojrzale sery z pleśnią, świeże sery niedojrzale i sery w solance, białe sery, sery odcedzone, naturalne lub aromatyzowane sery świeże sprzedawane w formie stałej lub ciekłej, napoje zawierające głównie mleko lub produkty nabiałowe, napoje mleczne z owocami, naturalne lub aromatyzowane sfermentowane produkty nabiałowe, **30** napoje na bazie kawy, napoje na bazie kakao, napoje na bazie czekolady, lody jadalne, lody jadalne w całości lub w części przygotowane z jogurtu, sorbety, jogurty mrożone (lody cukiernicze), miód, sól, musztarda, ocet, sosy (przyprawy), słodkie sosy, preparaty zbożowe, płatki śniadaniowe, **32** soki warzywne i owocowe, napoje na bazie warzyw i owoców, napoje bezalkoholowe, preparaty do przygotowywania napojów, syropy do napojów, bezalkoholowe ekstrakty owocowe lub warzywne, bezalkoholowe napoje zawierające małe ilości produktów mlecznych, bezalkoholowe napoje zawierające małe ilości fermentów mlecznych, napoje zawierające głównie fermenty mleczne.

(111) **195015** (220) 2005 10 27 (210) 301702
 (151) 2007 07 10 (441) 2006 02 06
 (732) Jurajska Spółdzielnia Pracy, Myszków, PL.
 (540)



(531) 19.7.22
 (510), (511) **32** wody mineralne gazowane i niegazowane, wody i napoje gazowane, wody sodowe, wody stołowe, napoje owocowe niegazowane, inne napoje bezalkoholowe, soki owocowe, syropy, **35** usługi w zakresie prowadzenia sklepu i hurtowni wody mineralnej i napojów.

(111) **195016** (220) 2005 10 28 (210) 301726
 (151) 2007 09 25 (441) 2006 02 06
 (732) Firma „UNOPOL” Stefan i Tadeusz Nowak Spółka Jawna, Brzozówka, PL.
 (540)



Kolor znaku: niebieski, biały
 (531) 1.1.1, 27.5.1, 29.1.4, 29.1.6
 (510), (511) **29** chrupki ziemniaczane, chipsy ziemniaczane, pellety (chipsy ziemniaczane w postaci półproduktu), **30** makarony, przyprawy, preparaty zbożowe, chrupki zbożowe, płatki zbożowe, chrupki kukurydziane, preparaty ryżowe, ryż preparowany w postaci chlebków.

(111) **195017** (220) 2005 11 07 (210) 301969
 (151) 2007 10 04 (441) 2006 02 20
 (732) GADU-GADU Spółka Akcyjna, Warszawa, PL.
 (540) GADU-RADIO
 (510), (511) **09** urządzenia do odtwarzania i przetwarzania dźwięku i obrazu, aparaty do rejestracji dźwięku, nośniki dźwięku i obrazu w szczególności dyski magnetyczne i optyczne, urządzenia do transmisji dźwięku, urządzenia nadawcze, **35** usługi promocyjne i reklamowe, reklama radiowa i telewizyjna, produkcja reklam radiowych, telewizyjnych, kinowych, pośrednictwo w sprzedaży reklamy radiowej, organizowanie aukcji, prowadzenie usług w zakresie sondażu opiniotwórczych, usługi w zakresie sprzedaży i wypożyczania nagrań audio i video poprzez Internet, **38** emisja i rozpowszechnianie programów radiowych i telewizyjnych za pośrednictwem fal radiowych, telewizyjnych, poprzez przekaz satelitarny oraz poprzez Internet, przesyłanie dźwięku i obrazu przy pomocy komputera, prowadzenie transmisji i retransmisji audycji radiowych i telewizyjnych poprzez Internet, w szczególności nagrań muzycznych oraz występów wokalnno-koncertowych artystów, grup oraz zespołów muzycznych, przekazywanie wiadomości, usługi w zakresie obsługi technicznej emisji dźwięku i obrazu poprzez Internet, udostępnianie audycji za pośrednictwem Internetu, nadawanie audycji radiowych o charakterze publicystycznym, **41** usługi w zakresie rozrywki radiowej i telewizyjnej oraz rozrywki udostępnianej za pośrednictwem Internetu, usługi nauczania na antenie radiowej, telewizyjnej oraz poprzez Internet, organizowanie i prowadzenie konkursów na antenie radiowej, telewizyjnej, poprzez Internet oraz na żywo podczas imprez rozrywkowych i kulturalnych, usługi w zakresie produkcji i montażu programów radiowych i telewizyjnych, rejestrowanie nagrań dźwiękowych i nagrań video na płytach oraz nośnikach magnetycznych i optycznych, produkcja i nadawanie audycji radiowych o charakterze publicystycznym, usługi dotyczące publikowania książek i tekstów, usługi w zakresie opracowywania reportaży, **42** zarządzanie prawami autorskimi do utworów literackich, publicystycznych, naukowych, muzycznych, słowno-muzycznych, audialnych w zakresie reprodukcji, wprowadzania do obrotu, zwielokrotniania i rozpowszechniania.

(111) **195018** (220) 2005 11 18 (210) 302446
 (151) 2007 08 27 (441) 2006 02 20
 (732) WORLD KANREIKAI KARATE, LLC, Danbury, US.
 (540) KANREIKAI
 (510), (511) **18** torby sportowe do wszelkich celów i torby, **25** odzież, w szczególności T-shirty, szorty, czapki, **41** usługi w zakresie instruktażu sztuk walki, usługi w zakresie organizowania i aranżacji zawodów i turniejów sztuk walki.

(111) **195019** (220) 2005 11 21 (210) 302569
 (151) 2007 08 21 (441) 2006 03 06
 (732) BADARO INVESTMENTS B.V., Amsterdam, NL.
 (540)



Kolor znaku: pomarańczowy, czarny
 (531) 27.5.1, 29.1.12
 (510), (511) **35** reklama i promocja, **41** edukacja i szkolenia.

(111) **195020** (220) 2005 11 23 (210) 302712
 (151) 2007 08 30 (441) 2006 03 06
 (732) BADARO INVESTMENTS B.V., Amsterdam, NL.
 (540) DIFORTAN
 (510), (511) **05** preparaty farmaceutyczne.

(111) **195021** (220) 2001 08 30 (210) 240217
 (151) 2007 09 12 (441) 2002 03 11
 (732) „DERMIKA” Sp. z o.o., Warszawa, PL.

(540) rosarium
 (510), (511) **01** surowce, odczynniki, preparaty biologiczne i chemiczne do wytwarzania środków kosmetycznych, myjących, czyszczących i sanitarnych, **03** środki kosmetyczne do pielęgnacji skóry, kremy, mlecza, maseczki, toniki, balsamy, lotony, płyny regeneracyjne środki do mycia skóry, mydła, żele, preparaty kosmetyczne do kąpieli, kosmetyczne środki upiększające, wyroby perfumeryjne, wody toaletowe, kolońskie, zapachowe, olejki zapachowe, preparaty do makijażu i demakijażu, środki kosmetyczne do włosów, szampony, odżywki, farby, preparaty do manicure i pedicure, lakiery do paznokci, środki do pielęgnacji jamy ustnej, pasty, proszki i płyny do zębów i protezy dentystycznych, płyny, balsamy, żele, kremy do i po goleniu, środki do depilacji, produkty przeciw poceniu się, antyperspiranty, dezodoranty, środki parafarmaceutyczne, kosmetyki medyczne, produkty chemii gospodarczej, barwniki kosmetyczne, **05** preparaty farmaceutyczne, biologiczne, bakteriologiczne i chemiczne do celów farmaceutyczny, środki parafarmaceutyczne, **35** usługi w zakresie rozpowszechniania materiałów reklamowych innych firm, badania rynku, doradztwo handlowe, usługi marketingowe oraz pośrednictwo w zawieraniu umów handlowych, **39** konfekcjonowanie wyrobów kosmetycznych perfumeryjnych, parafarmaceutyków oraz chemii gospodarczej, **41** prowadzenie poradnictwa i pokazów w zakresie sposobów używania i stosowania kosmetyków, artykułów pielęgnacyjnych, perfumeryjnych i parafarmaceutyków, **42** prowadzenie laboratoriów, prac naukowo-badawczych i aplikacyjnych w zakresie środków kosmetycznych, pielęgnacyjnych, perfumeryjnych, parafarmaceutycznych i chemii gospodarczej.

(111) **195022** (220) 2002 04 11 (210) 249028
 (151) 2007 07 10 (441) 2002 10 21
 (732) LIDER ARTUR Spółka z ograniczoną odpowiedzialnością, Wołomin, PL.
 (540)



Kolor znaku: piaskowy, pomarańczowy, czerwony
 (531) 8.1, 26.15, 29.1
 (510), (511) **29** mięso, galaretki jadalne, chrupki, masło, marmolady, margaryna, pasty do kanapek, pasztet z wątróbki, racuchy ziemniaczane, sery tłuszczowe jadalne, **30** kawa, herbata, kakao, cukier, ryż, produkty zbożowe, chleb, wyroby cukiernicze, słodczyce, ciastka, lody, **31** kukurydza, otręby, pożywienie dla zwierząt domowych, sezam, wytloki z owoców, ziemniaki.

(111) **195023** (220) 2002 04 11 (210) 249029
 (151) 2007 07 10 (441) 2002 10 21
 (732) LIDER ARTUR Spółka z ograniczoną odpowiedzialnością, Wołomin, PL.
 (540)



Kolor znaku: piaskowy, pomarańczowy, biały
 (531) 8.1, 26.15, 29.1
 (510), (511) **29** mięso, galaretki jadalne, chrupki, masło, marmolady, margaryna, pasty do kanapek, pasztet z wątróbki, racuchy ziemniaczane, sery tłuszczowe jadalne, **30** kawa, herbata, kakao, cukier, ryż, produkty zbożowe, chleb, wyroby cukiernicze, słodczyce, ciastka, lody, **31** kukurydza, otręby, pożywienie dla zwierząt domowych, sezam, wytloki z owoców, ziemniaki.

(111) **195024** (220) 2002 04 11 (210) 249031
 (151) 2007 07 10 (441) 2002 10 21
 (732) LIDER ARTUR Spółka z ograniczoną odpowiedzialnością, Wołomin, PL.

(540)



Kolor znaku: piaskowy, czerwony

(531) 8.1, 26.15, 29.1

(510), (511) **29** mięso, galaretki jadalne, chrupki, masło, marmolady, margaryna, pasty do kanapek, pasztet z wątróbki, racuchy ziemniaczane, sery tłuszcze jadalne, **30** kawa, herbata, kakao, cukier, ryż, produkty zbożowe, chleb, wyroby cukiernicze, słodczyce, ciastka, lody, **31** kukurydza, otręby, pożywienie dla zwierząt domowych, sezam, wytloki z owoców, ziemniaki.

(111) **195025** (220) 2003 02 17 (210) 261071

(151) 2007 07 23 (441) 2003 08 25

(732) ARTEON - URSZULA UDALISZCZEWA, Warszawa, PL.

(540)



(531) 26.3.2, 27.5.1

(510), (511) **16** afisze, albumy, biuletyny, czasopisma, dzienniki, grafiki, informatory, kalendarze, karty okolicznościowe, książki, komiksy, katalogi, opakowania drukowane, plakaty, podręczniki, przewodniki, poradniki, wydawnictwa muzyczne, wydawnictwa periodyczne i nieperiodyczne, artykuły piśmienne, **30** wyroby cukiernicze i słodczyce, kawa, herbata, **35** aukcje publiczne, promocja artystów i ich dzieł sztuki, marketing i reklama, doradztwo w zakresie zarządzania firmą, hotelami, restauracjami, kawiarniami i barami, **36** administrowanie nieruchomościami, **39** biuro turystyczne, organizowanie turystyki krajowej i zagranicznej, prowadzenie składów konsygnacyjnych i celnych, dystrybucja gazów technicznych: propan, propan-butan, dystrybucja alkoholi, **41** organizowanie imprez i wystaw artystycznych, prowadzenie galerii dzieł sztuki i wyrobów artystycznych, takich jak: wyroby jubilerskie, biżuteria artystyczna, kamienie szlachetne, obrazy, litografie, wyroby z drewna, skóry naturalnej, tkaniny artystyczne, gobeliny, **43** usługi hotelarskie i gastronomiczne, restauracje, kawiarnie, bary, pensjonaty, domy turystyczne, wynajmowanie sal na posiedzenia i przyjęcia.

(111) **195026** (220) 2003 02 17 (210) 261072

(151) 2007 07 23 (441) 2003 08 25

(732) ARTEON - URSZULA UDALISZCZEWA, Warszawa, PL.

(540) ARTEON

(510), (511) **16** afisze, albumy, biuletyny, czasopisma, dzienniki, grafiki, informatory, kalendarze, karty okolicznościowe, książki, komiksy, katalogi, opakowania drukowane, plakaty, podręczniki, przewodniki, poradniki, wydawnictwa muzyczne, wydawnictwa periodyczne i nieperiodyczne, artykuły piśmienne, **30** wyroby cukiernicze i słodczyce, kawa, herbata, **35** aukcje publiczne, promocja artystów i ich dzieł sztuki, marketing i reklama, doradztwo w zakresie zarządzania firmą, hotelami, restauracjami, kawiarniami i barami, **36** administrowanie nieruchomościami, **39** biuro turystyczne, organizowanie turystyki krajowej i zagranicznej, prowadzenie składów konsygnacyjnych i celnych, dystrybucja gazów technicznych: propan, propan-butan, dystrybucja alkoholi, **41** organizowanie imprez i wystaw artystycznych, prowadzenie galerii dzieł sztuki i wyrobów artystycznych, takich jak: wyroby jubilerskie, biżuteria artystyczna, kamienie szlachetne, obrazy, litografie, wyroby z drewna, skóry naturalnej, tkaniny artystyczne, gobeliny, **43** usługi hotelarskie i gastronomiczne, restauracje, kawiarnie, bary, pensjonaty, domy turystyczne, wynajmowanie sal na posiedzenia i przyjęcia.

(111) **195027** (220) 2004 02 02 (210) 275687

(151) 2007 07 26 (441) 2004 05 04

(732) FUTURA LEASING S.A., Gdańsk, PL.; PRIME CAR MANAGEMENT S.A., Gdańsk, PL.

(540)



Kolor znaku: czerwony, granatowy

(531) 26.11.1, 27.5.1, 29.1.12

(510), (511) **35** usługi badań rynkowych, doradztwo w zakresie zarządzania, organizowania i prowadzenia działalności gospodarczej, usługi zarządzania parkiem samochodowym, **36** zarządzanie majątkiem, wynajem, dzierżawa i administrowanie nieruchomościami, doradztwo i pośrednictwo finansowe, pożyczki i kredyty, usługi ubezpieczeniowe, leasing samochodów i innych pojazdów, **39** wypożyczanie i dzierżawa samochodów i innych pojazdów.

(551) wspólne prawo ochronne

(111) **195028** (220) 2004 03 29 (210) 278523

(151) 2007 07 11 (441) 2004 07 12

(732) ASD Systemy Alarmowe Przedsiębiorstwo Handlowo-Produkcyjno-Usługowe Jolanta Cegielska, Łódź, PL.

(540)



Kolor znaku: ciemnoniebieski, szary, biały

(531) 26.1.1, 26.4.1, 27.5.1, 29.1.13

(510), (511) **09** anteny, zwrotnice antenowe, wzmacniacze antenowe, konwertery, polaryzatory, kable, złącza, gniazda telewizyjne, rozgałęźniki, odgałęźniki aktywne i pasywne, filtry antenowe, separatory, transformatory, sumatory, urządzenia zdalnie monitorujące zabezpieczenia antywłamaniowe i przeciwpożarowe, oprogramowanie do urządzeń zdalnie monitorujących zabezpieczenia antywłamaniowe i przeciwpożarowe, alarmy antywłamaniowe, instalacje elektryczne zapobiegające kradzieżom, alarmy dźwiękowe, czujniki kontaktowe, dualne, udarowe, stłuczeniowe, wibracyjne, czujki mikrofalowe, urządzenia ostrzegające, syreny elektryczne, sygnalizatory powiadomienia telefonicznego, akustycznego i radiowego o alarmie, transpondery, zamki elektryczne, zamknięcia drzwiowe elektryczne, elektroniczne zamki szyfrowe, klucze elektroniczne, elektroniczne urządzenia do otwierania drzwi, centralki alarmowe sterowane radiem albo podczerwienią, dostrajacze, urządzenia do transmisji dźwięku, obwody drukowane, obwody scalone, płytki półprzewodnikowe, ograniczniki elektryczne, przekaźniki sygnałów elektronicznych, urządzenia do zdalnego sterowania, układy do przenoszenia sygnałów drogą przewodową i bezprzewodową, kable elektryczne, osłony do kabli elektrycznych, zaciski, złącza do przewodów elektrycznych, złącza elektryczne, złączki przewodów elektrycznych, radioodbiorniki samochodowe, aparaty telefoniczne, elektroniczne instalacje i systemy zabezpieczenia terenów zakładów przemysłowych, obiektów biurowych, sklepów, magazynów, mieszkań oraz domów wolnostojących, podzespoły artykułów elektronicznych w systemach kontroli stosowanych w zabezpieczeniach, **12** przeciwwłamaniowe urządzenia i alarmy do pojazdów oraz części zamienne i akcesoria do nich, immobilizery, anteny samochodowe, anteny CB, antywłamaniowe blokady zapłonu, sygnalizatory alarmowe, samochodowe czujniki alarmowe: udarowe i lub ultradźwiękowe, mikrofalowe, systemy powiadamiania radiowego, **37** usługi w zakresie instalowania, konserwacji i naprawy urządzeń mechanicznych i elektronicznych oraz systemów alarmowych, usługi w zakresie konserwacji i naprawy sejfów i skarbców, **38** usługi w zakresie systemów monitorowania zabezpieczeń opartych na radiowej transmisji i lokalizacji satelitarnej, **45** usługi detektywistyczne, usługi w zakresie ochrony osób, mienia oraz fizycznego zabezpieczenia obiektów przemysłowych produkcyjnych, usługowych, sklepów, targowisk, mieszkań, domów wolnostojących, parceli, terenów budów, wystaw, targów, aukcji, imprez okolicznościowych, hoteli, ośrodków turystyczno-wczasowych, wypoczynkowych i parkingów, usługi ochrony mienia w zakresie sprzętu komputerowego, eskorta i ochrona osobista osób, dochodzenia w sprawach osób zaginionych, poszukiwania osób zaginionych.

(111) **195029** (220) 2004 06 21 (210) 282225
 (151) 2007 07 10 (441) 2004 10 04
 (732) VICTORIA CYMES Spółka z ograniczoną odpowiedzialnością,
 Wałcz, PL.
 (540)



Kolor znaku: niebieski, srebrny, czarny, kremowy, czerwony, żółty, biały, brązowy, zielony
 (531) 5.7.6, 5.7.17, 25.1.15, 27.5.1, 29.1.15
 (510), (511) **32** syropy zagęszczane, syropy do napojów, syropy do kawy, drinków i koktajli, soki owocowe, soki warzywne, soki owocowo-warzywne, napoje owocowe, wyciągi z owoców, zaprawy do napojów, preparaty do przygotowywania napojów, koncentraty napojów.

(111) **195030** (220) 2004 06 30 (210) 282571
 (151) 2007 09 13 (441) 2004 10 04
 (732) Radiostacja Sp. z o.o., Warszawa, PL.
 (540) MUZA NOWEJ GENERACJI
 (510), (511) **16** papier i artykuły papiernicze, publikacje drukowane, afisze, prospekty, katalogi, broszury, naklejki i nalepki, periodyki, czasopisma, materiały szkoleniowe i instruktażowe, kalendarze, papeteria, galanteria papiernicza, materiały piśmienne, artykuły biurowe, **35** usługi reklamowe i promocyjne, prowadzenie reklamy i promocji osób trzecich, opracowywanie i produkcja reklam prasowych, radiowych i telewizyjnych, dystrybucja i rozpowszechnianie programów i materiałów reklamowych, badanie rynku i opinii publicznej, informacja handlowa i biznesowa, doradztwo, zarządzanie i pomoc w działalności gospodarczej, organizacja wystaw handlowych lub reklamowych, zdobywanie i przetwarzanie informacji, zarządzanie zbiorami informatycznymi, **38** usługi agencji informacyjnej, usługi łączności telefonicznej ze słuchaczami, rozpowszechnianie programów radiowych i telewizyjnych, prowadzenie i organizowanie transmisji, retransmisja programów, opracowywanie i przekazywanie wiadomości, **41** organizowanie konkursów edukacyjnych i rozrywkowych, rozrywka prasowa, radiowa i telewizyjna, organizacja czasu wolnego, produkcja i organizowanie widowisk, pokazów, spektakli, koncertów i imprez rozrywkowych oraz kulturalnych, organizowanie imprez sportowych, udostępnianie nagranych nośników obrazu i dźwięku, wypożyczanie, usługi w zakresie opracowywania reportaży, usługi w zakresie opracowywania tłumaczeń, usługi agencji impresaryjnych, usługi agencji artystycznych, produkcja i montaż programów radiowych i telewizyjnych, organizowanie i rozpowszechnianie programów edukacyjnych i rozrywkowych, **42** zarządzanie prawami autorskimi do utworów literackich, publicystycznych, naukowych, muzycznych, słowno-muzycznych, audialnych w zakresie reprodukcji, wprowadzania do obrotu, zwielokrotniania i rozpowszechniania, usługi w zakresie doradztwa oraz opracowywania ekspertyz i raportów naukowo-badawczych w dziedzinie mediów.

(111) **195031** (220) 2004 07 22 (210) 283559
 (151) 2007 07 09 (441) 2004 11 02
 (732) KOLPORTER KORONA S.A., Kielce, PL.
 (540) KOLPORTER KORONA KIELCE
 (510), (511) **16** papier, karton, czasopisma, druki, afisze, albumy, foldery, fotografie, informatory, kalendarze, katalogi, książki, nalepki,

notesy, plakaty, pocztówki, reprodukcje, materiały do prowadzenia szkoleń, artykuły piśmienne, artykuły wyposażenia biurowego, choraągiewki papierowe, **18** skórzane i skóropodobne portfele, portmonetki, szaszetki, oprawki, etui, etui na klucze, okładki, oprawki materiałów piśmiennych i artykułów biurowych, oprawki na dokumenty, wizytowniki, teczki, nesesery, torby, torebki, tornistry, plecaki, worki, walizki, **20** dekoracje przestrzenne z drewna, celulozy, tworzyw sztucznych, figurki z drewna, wosku, tworzyw sztucznych, stoiska wystawowe, **24** choraągiewki, etykiety niepapierowe, flagi, proporzyczki tekstylne, serwetki stołowe, ręczniki, **25** odzież, bluzki, bluzy, kombinezony, koszule, koszulki, kurtki, szorty, trykoty, odzież sportowa i turystyczna, galanteria odzieżowa, apaszki, chustki, krawaty, skarpety, szale, szaliki, nakrycia głowy, buty, **35** reklama, promocja sportu na rzecz osób trzecich, zarządzanie obiektami sportowymi, **36** zarządzanie majątkiem, **41** gry losowe, usługi wychowawcza, nauczanie, prowadzenie zajęć z zakresu kultury fizycznej, organizowanie szkoleń sportowych, w szczególności treningów, kursów i obozów, usługi organizowania zawodów i imprez sportowych, organizacja występów, pokazów spektakli i imprez sportowych, rozrywkowych, rekreacyjnych, organizowanie działalności rekreacyjnej, **43** hotele, motele, noclegi, restauracje, bary, usługi gastronomiczne.

(111) **195032** (220) 2004 09 14 (210) 285386
 (151) 2007 07 09 (441) 2004 12 27
 (732) „KOLPORTER HOLDING” Sp. z o.o., Kielce, PL.
 (540) OJEJU
 (510), (511) **35** prowadzenie sklepów i hurtowni tradycyjnych oraz internetowych w zakresie artykułów spożywczych oraz towarów powszechnego użytku, obuwia, wyrobów papierniczych, kosmetyków, chemii gospodarczej, książek, czasopism, gazet, wydawnictw muzycznych, pamiątek, zabawek, sprzętu sportowego, gospodarstwa domowego, mebli, artykułów wyposażenia wnętrz, komputerów, programów komputerowych, promocja, reklama, rozpowszechnianie materiałów reklamowych, informacja handlowa, **38** ogłoszenia elektroniczne, **39** transport, dostarczanie przesyłek, dostarczanie towarów zamówionych drogą korespondencji tradycyjnej oraz elektronicznej, magazynowanie, składowanie towarów, usługi kurierskie, pakowanie przed wysyłką, dystrybucja paczek.

(111) **195033** (220) 2004 12 03 (210) 288408
 (151) 2007 08 03 (441) 2005 03 07
 (732) Radio ZET Sp. z o.o., Warszawa, PL.
 (540) DZWONIĘ DO PANI/PANA W BARDZO NIETYPOWEJ SPRAWIE
 (510), (511) **16** papier i artykuły papiernicze, publikacje drukowane, afisze, prospekty, katalogi, broszury, naklejki i nalepki, periodyki, czasopisma, materiały szkoleniowe i instruktażowe, kalendarze, papeteria, galanteria papiernicza, materiały piśmienne, artykuły biurowe, **35** usługi agencji reklamowych, prowadzenie reklamy i promocji osób trzecich, badanie rynku i opinii publicznej, opracowywanie i produkcja reklam prasowych, radiowych i telewizyjnych, usługi reklamowe, dystrybucja i rozpowszechnianie programów i materiałów reklamowych, informacja handlowa i biznesowa, doradztwo, zarządzanie i pomoc w działalności gospodarczej, organizacja wystaw handlowych lub reklamowych, zdobywanie informacji, przetwarzanie informacji, zarządzanie zbiorami informatycznymi, **38** usługi agencji informacyjnych dotyczące aktualności i wiadomości, komunikacja telefoniczna, emitowanie programów radiowych i telewizyjnych, emitowanie programów edukacyjnych i rozrywkowych, prowadzenie i organizowanie transmisji i retransmisji programów, **41** organizowanie konkursów edukacyjnych i rozrywkowych, rozrywka prasowa, radiowa i telewizyjna, organizacja czasu wolnego, produkcja i organizowanie widowisk, pokazów, spektakli, koncertów i imprez rozrywkowych oraz kulturalnych, organizowanie imprez sportowych, udostępnianie nagranych nośników obrazu i dźwięku, wypożyczanie nagrań, usługi w zakresie opracowywania reportaży, usługi w zakresie opracowywania tłumaczeń, usługi agencji impresaryjnych oraz usługi agencji artystycznych, produkcja i montaż programów radiowych i telewizyjnych, **42** zarządzanie prawami autorskimi do utworów literackich, publicystycznych, naukowych, muzycznych, słowno-muzycznych, audialnych w zakresie reprodukcji, wprowadzania do obrotu, zwielokrotniania i rozpowszechniania, usługi w zakresie doradztwa oraz opracowywania ekspertyz i raportów naukowo-badawczych w dziedzinie mediów.

(111) **195034** (220) 2004 12 06 (210) 288416
 (151) 2007 07 25 (441) 2005 03 21
 (732) FotoStar Polska Sp. z o.o., Warszawa, PL.
 (540)



Kolor znaku: niebieski, czerwony

(531) 26.4.9, 27.5.1, 29.1.12

(510), (511) **40** usługi fotograficzne ujęte w tej klasie, świadczone również za pośrednictwem Internetu, sporządzanie odbitek fotograficznych, cyfrowa obróbka obrazu, **41** usługi fotograficzne ujęte w tej klasie, świadczone również za pośrednictwem Internetu, obejmujące wykonywanie w zakładzie i poza zakładem fotografii, filmów i przezroczycy: portretowych, reportażowych, okolicznościowych, krajobrazowych, technicznych, wykonywanie fotokopii, audiowizualna rejestracja zdarzeń, imprez i uroczystości.

(111) **195035** (220) 2004 12 06 (210) 288444
 (151) 2007 07 26 (441) 2005 03 21
 (732) „ONYX” Sp. z o.o., Szczecin, PL.
 (540)



Kolor znaku: niebieski

(531) 1.15.15, 27.5.1, 29.1.4

(510), (511) **04** paliwa silnikowe, dodatki chemiczne i niechemiczne do paliw silnikowych, mieszanki paliw gazowych, **35** zgrupowanie na rzecz osób trzecich różnych towarów pozwalających nabywcy wygodnie je oglądać i kupować w hurtowniach, sklepach i punktach sprzedaży z artykułami przetwórstwa ropy naftowej zwłaszcza takimi jak: paliwa, oleje, smary, gazy, płyny i inne środki eksploatacyjne do pojazdów mechanicznych, z częściami wymiennymi i akcesoriami do pojazdów mechanicznych, z materiałami budowlanymi niemetalowymi i metalowymi zwłaszcza takimi jak: cement, wapno, gipsy, zaprawy, cegła, dachówki, bloczki, pustaki, płyty kartonowe, gipso-we, folie, materiały do ocieplania budynków, materiały izolacyjne, chemia budowlana, tynki, glazury, armatura sanitarna, okna, drzwi, blachy, kształtowniki, rury, metalowe materiały konstrukcyjne, z artykułami elektrotechnicznymi zwłaszcza takimi jak: kable elektryczne, puszkę rozgałęźne, przełączniki, wyłączniki, źródła światła, tablice połączeniowe, alarmy antywłamaniowe, dźwiękowe, pożarowe, z artykułami wyposażenia wewnątrz, ze sprzętem gospodarstwa domowego, z artykułami chemii gospodarczej, z meblami, z artykułami rolno-spożywczymi, **37** usługi stacji obsługi i napraw pojazdów, przeglądy rejestracyjne pojazdów, **39** transport samochodowy nie dotyczący odpadów, przewóz ładunków nie będących opadami, transport pasażerski, wypożyczanie pojazdów, usługi kierowców, składowanie, spedycja, holowanie pojazdów, pomoc drogowa, wynajmowanie miejsc parkingowych i garażowych, usługi związane z parkowaniem samochodów, **42** projektowanie konstrukcji budynków, budowli, maszyn, projektowanie technologii wykonawczych, kontrola jakości surowców, materiałów, wyrobów, **43** usługi barów, restauracji, kawiarni, wynajmowanie noclegów, zakwaterowania w hotelach, motelach i pensjonatach.

(111) **195036** (220) 2004 12 07 (210) 288526
 (151) 2007 09 25 (441) 2005 03 21
 (732) „FIOLET” Spółka Akcyjna, Łódź, PL.
 (540)



Kolor znaku: fioletowy, zielony

(531) 5.5.19, 5.5.20, 27.5.1, 29.1.3, 29.1.5

(510), (511) **35** usługi doradcze w zakresie organizacji i zarządzania przedsiębiorstwami i przedsięwzięciami, pośrednictwo w zawieraniu transakcji handlowych, usługi w zakresie badania rynku i prognoz ekonomicznych, usługi w zakresie specjalistycznego doradztwa handlowego oraz usługi w zakresie badania rynku i sporządzania analiz rynkowych, badania opinii publicznej, obsługa towarzystw ubezpieczeniowych, funduszy inwestycyjnych i funduszy emerytalnych w zakresie organizacji i zarządzania tymi przedsięwzięciami, usługi pośrednictwa handlowego, analizy kosztów, ekspertyzy opłacalności, usługi księgowe, przetwarzanie informacji statystycznych, sporządzanie wyciągów z kont, zarządzanie zbiorami danych w systemach komputerowych, pozyskiwanie danych do komputerowych baz danych, systematyzacja danych w komputerowych bazach danych, komputerowe zarządzanie plikami, promocja sprzedaży wykonywana na rzecz osób trzecich, usługi agencji reklamowych z wykorzystaniem wszystkich metod słownych, dźwiękowych, audiowizualnych i multimedialnych, rozpowszechnianie materiałów reklamowych, usługi reklamowania za pośrednictwem sieci komputerowej, rozpowszechnianie ogłoszeń reklamowych, materiałów reklamowych i ofert reklamowych, organizowanie wystaw w celach handlowych lub reklamowych, informacja, doradztwo i konsulting w zakresie działalności gospodarczej i doboru metod i technik reklamowania, usługi w zakresie obsługi programów lojalnościowych i programów promocyjnych świadczone na rzecz osób trzecich, w tym w zakresie zarządzania, transakcji handlowych, obsługi towarzystw ubezpieczeniowych, funduszy inwestycyjnych i emerytalnych, pośrednictwa handlowego, promocji sprzedaży, rozpowszechniania materiałów promocyjnych, archiwizacja dokumentów metodami elektronicznymi i tradycyjnymi, doradztwo i konsulting w zakresie archiwizacji dokumentów, wynajem miejsc na reklamy i materiałów reklamowych, **36** usługi w zakresie doradztwa, koordynacji i nadzoru w sprawach finansowych, usługi finansowe, usługi maklerskie, brokerskie, w zakresie obsługi operacji dotyczących leasingu, audytorskie w zakresie finansów i kondycji ekonomicznej przedsiębiorstw, wyceny dóbr inwestora dla spółek akcyjnych i z ograniczoną odpowiedzialnością, analizy finansowe, finansowe doradztwo i informacja, przeprowadzanie operacji finansowych na zlecenie osób trzecich, pośrednictwo giełdowe, pośrednictwo w dokonywaniu inwestycji kapitałowych, rozliczenia finansowe transakcji, usługi zarządzania finansami, usługi bankowe i ubezpieczeniowe, także pośrednictwo w usługach ubezpieczeniowych, usługi w zakresie deponowania papierów wartościowych i przedmiotów wartościowych, usługi w zakresie kupna - sprzedaży nieruchomości, usługi w zakresie sprzedaży na kredyt, usługi agencji kredytowych, tworzenie, reprezentowanie i zarządzanie funduszami inwestycyjnymi, doradztwo i informacja w zakresie oceny wyboru przez osoby fizyczne i podmioty gospodarcze optymalnej formy ubezpieczeń, usługi związane z obrotem papierami wartościowymi, usługi w dziedzinie wyceny finansowej ubezpieczeń, banków i nieruchomości, wynajem budynków, mieszkań i domów, **39** usługi wynajmu samochodów osobowych, autobusów, środków transportu, samolotów i statków, **42** usługi prawnicze, doradztwo, wynajmowanie komputerów, instalacji komputerowych oraz wszelkiego sprzętu do systematyzacji i przetwarzania danych.

(111) **195037** (220) 2005 02 10 (210) 290945
 (151) 2007 07 23 (441) 2005 05 16
 (732) Gdańskie Przedsiębiorstwo Energetyki Ciepłej Sp. z o.o., Gdańsk, PL.
 (540)



Kolor znaku: pomarańczowy, żółty, biały, czarny

(531) 3.1.4, 29.1.14

(510), (511) **37** usługi w zakresie instalacji, naprawy i konserwacji instrumentów i przyrządów pomiarowych, kontrolnych, badawczych, testujących i nawigacyjnych, usługi w zakresie instalacji, naprawy i konserwacji silników i turbin, usługi remontowe i modernizacyjne urządzeń ciepłowniczych, usługi w zakresie wykonania instalacji ciepłych, wodnych, wentylacyjnych i gazowych, usługi budowlane

w zakresie wznoszenia budynków obiektów liniowych przesyłowych i rozdzielczych, izolacyjne usługi budowlane, **39** dystrybucja energii cieplnej i elektrycznej, dystrybucja paliw gazowych w systemie sieciowym, usługi w zakresie magazynowania energii cieplnej i elektrycznej, **40** produkcja energii cieplnej i elektrycznej, **42** usługi w zakresie prac badawczo-rozwojowych w dziedzinie nauk technicznych, usługi w zakresie badań i analiz technicznych, badania termowizyjne, usługi i doradztwo techniczne w zakresie ciepłownictwa, okołenergetyczne usługi w zakresie ciepłownictwa obejmujące kontrolę pracy i ocenę stanu technicznego i sprawności urządzeń ciepłowniczych, węzłów ciepłych, instalacji technologicznej kotłowni, instalacji centralnego ogrzewania i ciepłej wody użytkowej, układów ochrony przeciwkorozyjnej i stacji uzdatniania wody, urządzeń automatyki oraz aparatury pomiarowo - kontrolnej.

(111) **195038** (220) 2005 04 04 (210) 293270
 (151) 2007 09 26 (441) 2005 07 11
 (732) Zakład Produkcyjno Usługowy Międzyrzecz Polskie Rury Preizolowane Sp. z o.o., Międzyrzecz, PL.
 (540)

DAR - PEX

(531) 27.5.1
 (510), (511) **06** preizolowane rury elastyczne z rurą przewodową metalową, **19** preizolowane rury elastyczne z rurą przewodową niemetalem.

(111) **195039** (220) 2005 05 06 (210) 294676
 (151) 2007 07 09 (441) 2005 08 08
 (732) Ewa Bernaciak, Łódź, PL.
 (540) PERILLA
 (510), (511) **25** ubrania, bielizna, nakrycia głowy.

(111) **195040** (220) 2005 05 09 (210) 294695
 (151) 2007 07 09 (441) 2005 08 22
 (732) BASE - INWEST Sp. z o.o., Górki Szczukowskie, PL.
 (540)



Kolor znaku: niebieski, brązowy, biały
 (531) 26.1.1, 27.5.1, 29.1.13
 (510), (511) **35** usługi rachunkowo-księgowe, wypożyczanie maszyn i urządzeń biurowych, doradztwa w zakresie zarządzania działalnością gospodarczą, **36** wynajem nieruchomości na własny rachunek, kupno i sprzedaż nieruchomości na własny rachunek, **39** usługi pakowania towarów, usługi składowania i przechowywania towarów.

(111) **195041** (220) 2005 05 30 (210) 295724
 (151) 2007 07 23 (441) 2005 09 05
 (732) „TRAFFIC NETWORK” - Ireneusz Marcin Muszyński, Kraśnik, PL.
 (540)



Kolor znaku: czarny, biały, niebieski
 (531) 16.1.16, 26.4.1, 27.5.1, 29.1.13
 (510), (511) **09** odtwarzacze, rejestratory dźwięku MP3 i MP4, urządzenia do nagrywania, transmisji i reprodukcji dźwięku lub obrazu, magnetyczne nośniki danych, płyty, dyski z nagraniami, sprzęt przetwarzający - profesjonalne systemy nagłaśniające, kolumny głośnikowe, komputery, monitory do komputerów, akcesoria do

komputerów i części zamienne do nich, urządzenia i przyrządy: aparaty fotograficzne i telefoniczne cyfrowe i optyczne, projektory kinematograficzne obrazu i dźwięku, przyrządy audio i video do celów dydaktycznych, urządzenia i przyrządy z przełącznikami czasowymi transformujące, akumulatorowe i kontrolno-sterujące, **16** papier, tektura i wyroby z tych materiałów nie ujęte w innych klasach, druki firmowe, materiały piśmienne i przybory do pisania, katalogi, ulotki, prospekty, broszury, kalendarze, **35** reklama za pośrednictwem sieci komputerowej, wyszukiwanie informacji w plikach komputerowych dla osób trzecich, powielanie dokumentów, fotokopiowanie, pomoc w prowadzeniu działalności gospodarczej, zarządzanie przedsiębiorstwami handlowymi, komputerowe zarządzanie plikami, umieszczanie reklam na wygaszaczach i tapetach ekranów komputerowych, rozpowszechnianie i dystrybucja materiałów reklamowych, usługi agencji importowo-eksportowej, organizowanie targów w celach handlowych i reklamowych, wyselekcjonowanie z myślą o osobach trzecich sprzętu elektronicznego i cyfrowego, tak by umożliwić konsumentom obejrzenie i dokonanie zakupu w sklepie specjalistycznym, poprzez internet i sieć telekomunikacyjną, **41** usługi klubowe, rozrywka, nauczanie i szkolenie, publikowanie tekstów innych niż reklamowe na nośnikach cyfrowych, **42** administrowanie stronami komputerowymi, sieciami, budowa stron internetowych, analiza systemów komputerowych, instalacje oprogramowania komputerowego i oprogramowania do telefonii komórkowej, konwersja danych przez programy komputerowe, usługi badawcze i prawne.

(111) **195042** (220) 2005 06 27 (210) 297009
 (151) 2007 07 23 (441) 2005 10 03
 (732) Opolskie Przedsiębiorstwo Innowacyjno-Wdrożeniowe „OPIW” Spółka z o.o., Opole, PL.
 (540)



Kolor znaku: niebieski, biały
 (531) 2.1.23, 25.1.15, 26.1.1, 27.5.1, 29.1.12
 (510), (511) **10** urządzenia medyczne do rehabilitacji - przyrządy do fizykoterapii, **41** nauczanie, edukacja ludzi, publikowanie tekstów, produkcja filmów video, CD, DVD, **44** rehabilitacja, fizykoterapia.

(111) **195043** (220) 2005 08 04 (210) 298600
 (151) 2007 07 03 (441) 2005 11 14
 (732) Cecylia Białas, Poznań, PL.
 (540)



(531) 1.1.1, 27.5.1
 (510), (511) **43** restauracje, kluby, puby, kawiarnie, bary, catering.

(111) **195044** (220) 2005 08 08 (210) 298710
 (151) 2007 07 10 (441) 2005 11 14
 (732) F.U. „KORPEX” Joanna Wilczyńska, Ostrowiec Świętokrzyski, PL.
 (540)



Kolor znaku: czarny, czerwony
 (531) 26.1.2, 27.5.1, 29.1.12
 (510), (511) **35** doradztwo w sprawach działalności gospodarczej oraz działalności przedsiębiorstw, ekspertyzy w zakresie działalno-

ści gospodarczej, pomoc w zarządzaniu przedsiębiorstwem, korekta tekstów, wyszukiwanie informacji w plikach komputerowych, usługi reklamowe, pośredniczenie w usługach reklamowych, **41** nauczanie, kształcenie praktyczne, nauczanie korespondencyjne, korepetycje, usługi konsultacyjne w zakresie opracowań tematycznych, tłumaczenia, **42** opracowywanie projektów technicznych, prowadzenie badań i analiz dla celów naukowych, tworzenie opracowań tematycznych i naukowych, gromadzenie materiałów do opracowań tematycznych i naukowych.

(111) **195045** (220) 2005 08 08 (210) 298711
(151) 2007 07 17 (441) 2005 11 14
(732) F.U. „KORPEX” Joanna Wilczyńska,
Ostrowiec Świętokrzyski, PL.
(540) KORPEX

(510), (511) **35** doradztwo w sprawach działalności gospodarczej oraz działalności przedsiębiorstw, ekspertyzy w zakresie działalności gospodarczej, pomoc w zarządzaniu przedsiębiorstwem, korekta tekstów, wyszukiwanie informacji w plikach komputerowych, usługi reklamowe, pośredniczenie w usługach reklamowych, **41** nauczanie, kształcenie praktyczne, nauczanie korespondencyjne, korepetycje, usługi konsultacyjne w zakresie opracowań tematycznych, tłumaczenia, **42** opracowywanie projektów technicznych, prowadzenie badań i analiz dla celów naukowych, tworzenie opracowań tematycznych i naukowych, gromadzenie materiałów do opracowań tematycznych i naukowych.

(111) **195046** (220) 2005 08 11 (210) 298843
(151) 2007 07 13 (441) 2005 11 14
(732) „CHATA POLSKA” S.A., Poznań, PL.
(540)



Kolor znaku: zielony, niebieski, jasnoniebieski, żółty, pomarańczowy, czerwony, czarny, biały, jasnozielony, brązowy, ciemnobrązowy
(531) 5.3.11, 9.1.10, 11.3.1, 25.1.15, 27.5.1, 29.1.15
(510), (511) **03** płyn do mycia naczyń.

(111) **195047** (220) 2005 08 18 (210) 298993
(151) 2007 08 06 (441) 2005 11 28
(732) BRL CENTER POLSKA Spółka z ograniczoną odpowiedzialnością, Wrocław, PL.
(540)



Kolor znaku: czerwony, żółty, czarny, biały
(531) 2.9.14, 27.5.1, 29.1.14
(510), (511) **05** leki, preparaty witaminowe, środki dietetyczne, produkty zielarskie zawarte w klasie 5, **35** usługi reklamowe i promocyjne firm krajowych i zagranicznych, badanie rynku i opinii publicznej, prowadzenie sklepów, punktów sprzedaży detalicznej i hurtowej ze środkami farmaceutycznymi, lekami, paralekami, leczniczymi herbatkami ziołowymi, z preparatami do odchudzania, kosmetykami leczniczymi, środkami i produktami do pielęgnacji zębów oraz jamy ustnej, szamponami leczniczymi, produktami zielarskimi, materiałami opatrunkowymi, środkami dezynfekcyjnymi, drobnym sprzętem medycznym, artykułami do pielęgnacji ciała i higieny ciała, artykułami kosmetycznymi, artykułami ortopedycznymi: bandaże elastyczne, bandaże ortopedyczne na stawy, bandaże gipsowe, bandaże

uszywniające ortopedyczne, pasy ciężowe, gorsety brzuszne, gorsety do celów leczniczych, końcówki kul inwalidzkich, kule inwalidzkie, nakolanniki ortopedyczne, obuwie ortopedyczne, pasy ortopedyczne, wkładki do butów przeciw płaskostopiu, wkładki ortopedyczne, **44** usługi w zakresie wykonywania leków recepturowych.

(111) **195048** (220) 2005 08 22 (210) 299151
(151) 2007 07 24 (441) 2005 11 28
(732) DIGISON POLSKA Sp. z o.o., Wrocław, PL.
(540) DIGISON

(510), (511) **02** pojemniki z tuszem do drukarek i fotokopiarek, tonery do drukarek i fotokopiarek, **05** paski diagnostyczne do pozaustrojowego testowania obecności krwi w kale, testy ciężowe, testy na owulację, testy na obecność śladów narkotyków w moczu, testy na obecność glukozy we krwi, testy wskazujące na obecność alkoholu we krwi, **09** komputery, drukarki komputerowe, klawiatury komputerowe, komputerowe urządzenia peryferyjne, pamięci komputerowe, monitory, modemy, odtwarzacze kaset, odtwarzacze płyt kompaktowe, urządzenia do odtwarzania dźwięku, osobiste stery, magnetyczne nośniki informacji, optyczne nośniki informacji, nośniki do rejestracji dźwięku, czytniki znaków optycznych, dane na nośnikach optycznych, dyski optyczne, dyski optyczne kompaktowe, włókna optyczne, dyski do nagrywania dźwięku, taśmy do nagrywania dźwięku, urządzenia do transmisji dźwięku, aparaty fotograficzne, futerały na przyrządy i aparaty fotograficzne, przewody i kable elektryczne, przewody akustyczne, przewody magnetyczne, przewody zbiorcze prądu elektrycznego, przewody i kable telefoniczne i telegraficzne, nici identyfikacyjne do przewodów elektrycznych, osłony do identyfikacji przewodów elektrycznych, kable koncentryczne (współosiowe), kable optyczne, kable rozruchowe do silników, materiały na przewody do sieci elektrycznych, materiały na przewody do instalacji elektrycznych, powłoki na kable elektryczne, złącza do przewodów elektrycznych, zaciski do przewodów elektrycznych, elektryczne złącza, złącza dopasowujące elektryczne, **15** instrumenty muzyczne elektroniczne.

(111) **195049** (220) 2005 08 27 (210) 299382
(151) 2007 07 18 (441) 2005 11 28
(732) „SZERWAL” Spółka z o.o., Bielsko-Biała, PL.
(540) activer

(510), (511) **05** preparaty witaminowe, środki wzmacniające organizm, **32** napoje bezalkoholowe, wody mineralne, napoje wzmacniające, napoje z dodatkiem witamin i ziół, napoje smakowe, napoje energetyzujące, napoje owocowe, soki, nektary.

(111) **195050** (220) 2005 08 30 (210) 299459
(151) 2007 07 30 (441) 2005 12 12
(732) Maria Jönsson, Poznań, PL.
(540)



(531) 1.3.2, 27.5.1
(510), (511) **03** artykuły higieniczne i kosmetyczne dla dzieci, **12** wózki dziecięce, krzeselka bezpieczeństwa dla dzieci, rowery dla dzieci, **16** pielucho-majtki dla niemowląt, papier toaletowy, chusteczki higieniczne dla dzieci, serwetki papierowe, **20** chodzik dla dzieci, krzesła do karmienia dzieci, kojce, kołyski, leżaki, łóżeczka dla dzieci, materace, meble dla dzieci, nosidełka, skrzynie na zabawki, **24** bielizna pościelowa, kołdry, kołderki, koce, pieluchy, plety, poduszki, poszewki, ręczniki, śpiwory, **25** odzież dla dzieci, bielizna osobista, wyprawki dla niemowląt, obuwie, nakrycia głowy, **28** baseny kąpielowe dla dzieci, zabawki, grzechotki, huśtawki, hulajnogi, karuzele, klocki, lalki, kukielki, maskotki, układanki, konie na biegunach, **29** mleko, wyroby mleczne dla dzieci, **35** zgrupowanie na rzecz osób trzecich różnych towarów pozwalające nabywcy wygodnie je oglądać i kupować w sklepie wielobranżowym z artykułami dla dzieci i niemowląt.

(111) **195051** (220) 2005 09 02 (210) 299639
(151) 2007 07 24 (441) 2005 12 12
(732) MEBART Grzegorz Janicki, Biała Podlaska, PL.

(540)



Kolor znaku: niebieski, żółty

(531) 26.3.4, 27.5.1, 29.1.12

(510), (511) **06** metalowe: konstrukcje, żaluzje, rolety, bramy, bramy żaluzjowe, akcesoria i osprzęt do nich, w szczególności metalowe: lamele, rygle, zasuwki, zaciski, zatrzaski, zawiasy, skrzynki, kasety, profile, uchwyty, szyny, balustrady, poręcze, związki ręczne, zamki baszkilowe, **19** niemetalowe: konstrukcje, żaluzje, rolety, moskitiery, bramy, bramy żaluzjowe, akcesoria i osprzęt do nich, w szczególności niemetalowe: lamele, rygle, zasuwki, zaciski, zatrzaski, zawiasy, skrzynki, kasety, profile, uchwyty, szyny, balustrady, poręcze, związki ręczne, **22** żaluzje, markizy tekstylne i z tworzyw sztucznych, akcesoria i osprzęt do nich, **35** usługi prowadzenia sklepów, hurtowni również on-line z metalowymi i niemetalowymi: konstrukcjami, żaluzjami, roletami, bramami oraz akcesoriami i osprzętem do nich, **37** usługi montażu, konserwacji, naprawy.

(111) **195052** (220) 2005 09 05 (210) 299724
 (151) 2007 07 18 (441) 2005 12 12
 (732) „ACRE” Nieruchomości Halina Bagnicka, Roztoka Ryterska, PL.
 (540)



Kolor znaku: zielony, żółty, czarny

(531) 27.5.1, 29.1.13

(510), (511) **36** pośrednictwo w sprawach majątku nieruchomego, wycena nieruchomości, zarządzanie nieruchomościami.

(111) **195053** (220) 2005 09 05 (210) 299725
 (151) 2007 07 18 (441) 2005 12 12
 (732) The Coca-Cola Company, Atlanta, US.

(540) DZIEL SIĘ RADOŚCIĄ

(510), (511) **32** piwo, wody mineralne i gazowane oraz inne napoje bezalkoholowe, napoje owocowe i soki owocowe, syropy i inne preparaty do produkcji napojów.

(111) **195054** (220) 2005 09 09 (210) 299850
 (151) 2007 07 30 (441) 2005 12 12
 (732) DIAMOND S.C. Bożena Włodarczyk, Ilona Włodarczyk, Warszawa, PL.
 (540)



Kolor znaku: ciemnobrązowy

(531) 4.5.3, 27.5.1, 29.1.7

(510), (511) **35** organizowanie wystaw w celach handlowych lub reklamowych, rozlepianie plakatów reklamowych, powielanie dokumentów, rozpowszechnianie materiałów reklamowych tj. ulotki, prospekty, druki, broszury, próbki, reklama za pośrednictwem sieci komputerowej, publikowanie tekstów reklamowych, reklama, reklama korespondencyjna, reklama prasowa, reklama radiowa, reklama telewizyjna, rozpowszechnianie ogłoszeń reklamowych, badania w zakresie działalności gospodarczej, uaktualnianie materiałów reklamowych, **41** organizowanie i prowadzenie sympozjów, konferencji, zjazdów, produkcja filmów, produkcja filmów na taśmach video, publikowanie książek, publikowanie tekstów innych niż teksty

reklamowe, organizowanie i prowadzenie seminariów, nagrywanie taśm video, edukacja, informacja o edukacji (informacja o metodzie Pilates), kultura fizyczna, usługi instruktorów gimnastyki, informacja o rekreacji, kluby zdrowia - usługi poprawiania kondycji, kształcenie praktyczne (pokazy), filmowanie, nauczanie, organizowanie wystaw związanych z edukacją, zdjęcia, **44** sanatoria, salony piękności (odnowa biologiczna, wellness, spa), fizjoterapia, fizykoterapia, kliniki prywatne (lecznice), masaż, opieka zdrowotna.

(111) **195055** (220) 2005 09 15 (210) 300061
 (151) 2007 07 27 (441) 2005 12 27
 (732) Instytut Pracy i Spraw Socjalnych, Warszawa, PL.
 (540)



Kolor znaku: żółty, niebieski, złoty

(531) 22.5.25, 27.5.1, 29.1.13

(510), (511) **41** organizowanie spotkań, seminariów, konferencji, szkoleń, konkursów związanych z problematyką pracy.

(111) **195056** (220) 2005 09 19 (210) 300183
 (151) 2007 07 20 (441) 2005 12 27
 (732) HEXAL POLSKA Spółka z o.o., Warszawa, PL.
 (540) DUO-FASTIX
 (510), (511) **05** plastry, materiały opatrunkowe.

(111) **195057** (220) 2005 10 17 (210) 301293
 (151) 2007 09 21 (441) 2006 01 23
 (732) „REPORTER” Sp. z o.o., Chorzów, PL.
 (540)



(531) 26.1.1, 27.5.1

(510), (511) **22** torby i torebki nie ujęte w innych klasach, **26** emblematy, ozdoby do włosów nie ujęte w innych klasach, ozdoby i zapięcia do odzieży, obuwia i nakryć głowy nie ujęte w innych klasach, pasmanteria, sztuczne kwiaty.

(111) **195058** (220) 2006 06 14 (210) 312086
 (151) 2007 09 05 (441) 2006 09 18
 (732) „REPORTER” Sp. z o.o., Chorzów, PL.
 (540)



(531) 27.5.1

(510), (511) **22** torby i torebki nie ujęte w innych klasach, **25** odzież, obuwie, bielizna, nakrycia głowy, **26** dodatki do odzieży, obuwia i nakryć głowy, emblematy, ozdoby do włosów nie ujęte w innych klasach, ozdoby i zapięcia do odzieży, obuwia i nakryć głowy nie ujęte w innych klasach, pasmanteria, sztuczne kwiaty, **35** usługi prowadzenia sklepów i hurtowni z w.w. towarami.

(111) **195059** (220) 2005 10 27 (210) 301707
 (151) 2007 07 10 (441) 2006 02 06
 (732) POTEMPA INKASSO Spółka z o.o., Luboń, PL.
 (540)



(531) 26.1.1, 27.5.1

(510), (511) **35** prowadzenie portalu internetowego, usługi agencji pośrednictwa pracy (świadczony również za pośrednictwem Internetu), doradztwo personalne, poradnictwo zawodowe, reklamy, agencje reklamowe, usługi reklamowe, zbieranie reklam w celu umieszczenia ich w Internecie w formie stron internetowych, usługi marketingowe, w tym telemarketing, systematyzacja informacji stosowana w komputerowych bazach danych, **38** przesyłanie informacji, przesyłanie informacji tekstowej i obrazowej w komputerach, pocztą elektroniczną, usługi ogłoszeń elektronicznych, agencje informacyjne (aktualności, wiadomości), **41** działalność szkoleniowa, organizowanie i prowadzenie przedsięwzięć promujących postawy prospołeczne, w tym informacja o edukacji, organizowanie i prowadzenie konferencji, seminariów, zjazdów, konkursów (edukacyjnych lub rozrywkowych), wystaw z dziedziny kultury lub edukacji, publikowanie książek, tekstów, również elektroniczne on-line.

(111) **195060** (220) 2005 10 27 (210) 301708
(151) 2007 07 10 (441) 2006 02 06

(732) AC TELEKONTRAKT PHU Witold Ratkowski, Grażyna Ratkowska Spółka Jawna, Poznań, PL.

(540) TELEKONTRAKT

(510), (511) **30** przyprawy, słodczyce, preparaty zbożowe, lody, wyroby cukiernicze i piekarnicze, kawa i namiastki kawy, zestawy herbat, **32** piwo, wody mineralne i gazowane, napoje bezalkoholowe, syropy do napojów, preparaty do przygotowywania napojów, **37** naprawy elektronicznego sprzętu biurowego i telekomunikacyjnego w tym: kserokopie, kalkulatorów, maszyn do pisania, telefaksów, centralek i aparatów telefonicznych.

(111) **195061** (220) 2005 10 28 (210) 301715
(151) 2007 07 10 (441) 2006 02 06

(732) Przedsiębiorstwo Produkcyjno-Handlowo-Usługowe „FUX” Michał Białkowski, Kielce, PL.

(540) FUX

(510), (511) **28** akcesoria i sprzęt wędkarski, zanęty, przynęty naturalne i sztuczne, **35** prowadzenie sklepów i hurtowni tradycyjnych oraz internetowych z akcesoriami i sprzętem wędkarskim, zanętami wędkarskimi, przynętami sztucznymi i naturalnymi, przynętami żywymi, akcesoriami i sprzętem sportowym, turystycznym i biwakowym oraz odzieżą i obuwiem wędkarskim, turystycznym i sportowym.

(111) **195062** (220) 2005 11 28 (210) 302917
(151) 2007 07 20 (441) 2006 03 06

(732) Neutrogena Corporation, Los Angeles, US.

(540) HELIOPLEX

(510), (511) **03** preparaty zabezpieczające przed promieniami słonecznymi, mianowicie kremy z filtrem przeciwsłonecznym, mleczka i lotiony z filtrem przeciwsłonecznym, spraye z filtrem przeciwsłonecznym, płyny z filtrem przeciwsłonecznym, żele z filtrem przeciwsłonecznym, kremy samoopalające, płyny samoopalające, spraye samoopalające, żele samoopalające, samoopalacze, spraye do stosowania po opalaniu, kremy do stosowania po opalaniu, żele do stosowania po opalaniu, płyny do stosowania po opalaniu, mleczka i lotiony do stosowania po opalaniu, preparaty nawilżające do ciała, mianowicie mleczka nawilżające do ciała, żele nawilżające do ciała, kremy nawilżające do ciała, preparaty nawilżające do twarzy, mianowicie kremy nawilżające do twarzy, płyny nawilżające do twarzy, żele nawilżające do twarzy, serum do stosowania na twarz, kosmetyki, mianowicie podkłady, kosmetyki do makijażu, pudry prasowane do twarzy, pudry syplkie do twarzy, szminki, błyszczki do ust, róże, kremy do demakijażu, płyny do demakijażu, żele do demakijażu, nielecniczne preparaty przeciwtrądzikowe, mianowicie żele przeciwtrądzikowe, płyny przeciwtrądzikowe, sztyfty przeciwtrądzikowe, preparaty kosmetyczne przeznaczone dla męskiej skóry, mianowicie płyny po goleniu, kremy po goleniu, żele po goleniu, płyny do oczyszczania oraz mycia twarzy, kremy do mycia oraz oczyszczania twarzy, żele do mycia oraz oczyszczania twarzy, kremy nawilżające do twarzy, płyny nawilżające do twarzy, żele nawilżające do twarzy.

(111) **195063** (220) 2005 12 02 (210) 303095
(151) 2007 09 21 (441) 2006 03 06

(732) M.T.L. MAXFILM” Sp. z o.o., Warszawa, PL.

(540) NIGDY W ŻYCIU

(510), (511) **16** dzienniki, czasopisma, periodyki, broszury, prospekty, druki, książki, plakaty, kalendarze, komiksy, **35** usługi reklamowe z wykorzystaniem wszystkich metod słownych, dźwiękowych, audiowizualnych, telewizyjnych, multimedialnych i internetowych, usługi marketingowe, usługi w zakresie produkcji audycji i filmów reklamowych, **41** usługi w zakresie produkcji, kopiowania, powielania, dystrybucji, w tym wyświetlania filmów, materiałów filmowych i innych programów audiowizualnych na wszelkich nośnikach obrazu i dźwięku.

(111) **195064** (220) 2005 12 07 (210) 303274
(151) 2007 08 28 (441) 2006 03 20

(732) Polskie Książki Telefoniczne Spółka z o.o., Warszawa, PL.

(540) pkt

(510), (511) **09** komputery i sprzęt przetwarzający dane, nośniki danych, płyty (dyski) z nagraniami, programy do maszyn cyfrowych, publikacje elektroniczne, oprogramowanie dla komputerów, **16** publikacje, książki abonentów usług telekomunikacyjnych i adresowe, broszury, kalendarze, foldery, **35** reklama, w szczególności wynajmowanie miejsc i powierzchni na cele reklamowe, promocja, agencje informacji handlowej, usługi w zakresie działalności informacyjnej dotyczącej udostępniania danych o osobach fizycznych, prawnych i innych podmiotach, doradztwo handlowe oraz pośredniczenie w zawieraniu transakcji handlowych, doradztwo konsultantów specjalizujących się w kojarzeniu nabywców określonych towarów i usług z oferentami tych towarów lub usług, usługi w zakresie baz danych, w szczególności wyszukiwanie informacji w komputerowych bazach danych, usługi w zakresie telefonicznego udzielania informacji, zgrupowanie na rzecz osób trzecich różnych towarów (usług) pozwalające nabywcy wygodnie oglądać i kupować te towary (usługi): w sklepie, z katalogu różnych artykułów, na stronie internetowej, za pośrednictwem usługi elektronicznej, za pośrednictwem systemu telezakupów, wykorzystując zamówienie korespondencyjne, używając środków telekomunikacji; informacja o wyżej wymienionych usługach, **38** agencje informacyjne, informacja o powyższych usługach, **41** usługi wydawnicze, publikowanie książek i innych tekstów, publikacja elektroniczna on-line różnych książek i periodyków oraz innych publikacji, w szczególności wydawnictw zawierających dane teledadresowe różnych podmiotów, zbieranie i przekazywanie wiadomości poprzez sieci komunikacyjne, w tym sieć telewizyjną, satelitarną i internet, usługi w zakresie edukacji, nauki, kultury, sportu i rekreacji, informacja o powyższych usługach, **42** tworzenie i utrzymywanie serwisów internetowych i multimedialnych, administrowanie serwisami internetowymi, usługi w zakresie tworzenia prezentacji internetowych i multimedialnych, informacja o powyższych usługach.

(111) **195065** (220) 2005 12 12 (210) 303503
(151) 2007 09 28 (441) 2006 03 20

(732) The Procter & Gamble Company, Cincinnati, US.

(540)

BLEND-A-MED HERBAL + PRO-MINERAL ACTION

(531) 24.17.5, 27.5.1

(510), (511) **03** niemedyczne preparaty do pielęgnacji i higieny ust, zębów, gardła, dziąseł i jamy ustnej, preparaty do czyszczenia zębów, proszki do zębów, pasty do zębów, płyny do ust, proszki czyszczące, kosmetyczne preparaty polejujące do zębów, kosmetyczne wybielacze do zębów, spreje do ust, żele do zębów, żele fluorowe, fluorowe płyny do ust, tabletki koloryzujące do ujawniania kamienia nazębnego, profilaktyczne preparaty do zębów i dziąseł, tabletki do ssania do pielęgnacji zębów, produkty pielęgnacyjne, czyszczące oraz dezynfekujące do sztucznych zębów, protez, aparatów i mostów, **05** preparaty lecznicze do pielęgnacji i higieny ust, zębów, gardła, dziąseł i jamy ustnej, preparaty do płukania zapobiegające kamieniowi nazębnemu i próchnicy, preparaty do mocowania sztucznych zębów.

(111) **195066** (220) 2005 12 13 (210) 303576
(151) 2007 09 18 (441) 2006 03 20

(732) Zakład Mechaniki i Elektroniki „ZAMEL” Sp. J. Józef Dzida, Wojciech Dzida, Katarzyna Łodzińska, Pszczyna, PL.

(540)

entra

Kolor znaku: czerwony, czarny

(531) 24.17.1, 27.5.1, 29.1.12

(510), (511) 09 urządzenia przywoławcze, elektrodynamiczna aparatura zdalnego sterowania: przekaźniki sygnałów elektronicznych; domofony, przyciski do dzwonek.

(111) 195067 (220) 2005 12 19 (210) 303844

(151) 2007 09 06 (441) 2006 04 03

(732) Firma Cukiernicza „Solidarność - rok założenia 1952”

Spółka z o.o., Lublin, PL.

(540)



Kolor znaku: biały, złoty, brązowy, zielony, czerwony, czarny

(531) 26.3.1, 26.4.2, 26.11.1, 27.5.1, 29.1.15

(510), (511) 30 wyroby cukiernicze, słodyczne, cukierki, czekoladki.

(111) 195068 (220) 2005 12 19 (210) 303846

(151) 2007 09 06 (441) 2006 04 03

(732) Firma Cukiernicza „Solidarność - rok założenia 1952”

Spółka z o.o., Lublin, PL.

(540)

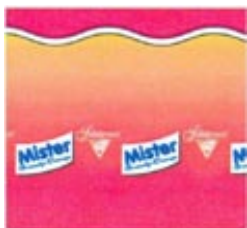

Kolor znaku: biały, złoty, niebieski, czerwony, pomarańczowy, żółty, czarny

(531) 26.3.1, 26.4.2, 26.11.1, 27.5.1, 29.1.15

(510), (511) 30 wyroby cukiernicze, słodyczne, cukierki, czekoladki.

(111) 195069 (220) 2005 12 21 (210) 303918

(151) 2007 09 21 (441) 2006 04 03

(732) BOIRON Sp. z o.o., Piaseczno, PL.

(540) RÓŻNE OCZY JEDEN LEK

(510), (511) 05 krople do oczu.

(111) 195070 (220) 2005 12 23 (210) 304080

(151) 2007 08 17 (441) 2006 04 03

(732) BADARO INVESTMENTS B.V., Amsterdam, NL.

(540)



Kolor znaku: biały, pomarańczowy

(531) 19.13.1, 26.15.3, 27.5.1, 29.1.12

(510), (511) 05 preparaty farmaceutyczne dla ludzi, środki przeciwgorączkowe i przeciwbólne.

(111) 195071 (220) 2005 12 23 (210) 304081

(151) 2007 08 17 (441) 2006 04 03

(732) BADARO INVESTMENTS B.V., Amsterdam, NL.

(540)



Kolor znaku: żółty, złoty, czerwony, brązowy, czarny

(531) 2.1.1, 27.5.1, 29.1.15

(510), (511) 05 preparaty farmaceutyczne dla ludzi, środki przeciwgorączkowe i przeciwbólne.

(111) 195072 (220) 2005 12 23 (210) 304082

(151) 2007 08 17 (441) 2006 04 03

(732) BADARO INVESTMENTS B.V., Amsterdam, NL.

(540)



Kolor znaku: żółty, złoty, pomarańczowy, czerwony, brązowy, czarny

(531) 2.1.1, 27.5.1, 29.1.15

(510), (511) 05 preparaty farmaceutyczne dla ludzi, środki przeciwgorączkowe i przeciwbólne.

(111) 195073 (220) 2005 12 23 (210) 304083

(151) 2007 08 17 (441) 2006 04 03

(732) BADARO INVESTMENTS B.V., Amsterdam, NL.

(540)



Kolor znaku: biały, niebieski, granatowy

(531) 2.1.1, 27.5.1, 29.1.12

(510), (511) 05 preparaty farmaceutyczne dla ludzi, środki przeciwgorączkowe i przeciwbólne.

(111) 195074 (220) 2005 12 23 (210) 304084

(151) 2007 08 21 (441) 2006 04 03

(732) BADARO INVESTMENTS B.V., Amsterdam, NL.

(540)



Kolor znaku: biały, żółty, pomarańczowy, czarny

(531) 19.13.1, 26.15.3, 27.5.1, 29.1.14

(510), (511) 05 preparaty farmaceutyczne dla ludzi, środki przeciwgorączkowe i przeciwbólne.

(111) 195075 (220) 2005 12 23 (210) 304085

(151) 2007 08 21 (441) 2006 04 03

(732) BADARO INVESTMENTS B.V., Amsterdam, NL.
(540)



Kolor znaku: biały, żółty, złoty, niebieski, czerwony, granatowy, czarny

(531) 2.1.1, 27.5.1, 29.1.15

(510), (511) 05 preparaty farmaceutyczne dla ludzi, środki przeciwgorączkowe i przeciwbólowe.

(111) 195076 (220) 2005 12 23 (210) 304086
(151) 2007 08 24 (441) 2006 04 03

(732) BADARO INVESTMENTS B.V., Amsterdam, NL.
(540)



Kolor znaku: biały, żółty, pomarańczowy, czerwony, brązowy, czarny

(531) 2.1.1, 19.3.1, 26.15.3, 27.5.1, 29.1.15

(510), (511) 05 preparaty farmaceutyczne dla ludzi, środki przeciwgorączkowe i przeciwbólowe.

(111) 195077 (220) 2005 12 23 (210) 304087
(151) 2007 08 21 (441) 2006 04 03

(732) BADARO INVESTMENTS B.V., Amsterdam, NL.
(540)



Kolor znaku: biały, niebieski

(531) 19.13.1, 26.15.3, 27.5.1, 29.1.12

(510), (511) 05 preparaty farmaceutyczne dla ludzi, środki przeciwgorączkowe i przeciwbólowe.

(111) 195078 (220) 2005 12 23 (210) 304088
(151) 2007 08 08 (441) 2006 04 03

(732) BADARO INVESTMENTS B.V., Amsterdam, NL.
(540)



Kolor znaku: biały, żółty, czerwony, bordowy

(531) 2.1.1, 27.5.1, 29.1.14

(510), (511) 05 preparaty farmaceutyczne dla ludzi, w tym środki przeciwgorączkowe i przeciwbólowe.

(111) 195079 (220) 2005 12 23 (210) 304089
(151) 2007 08 08 (441) 2006 04 03

(732) BADARO INVESTMENTS B.V., Amsterdam, NL.

(540)



Kolor znaku: biały, pomarańczowy

(531) 19.13.1, 26.15.3, 27.5.1, 29.1.12

(510), (511) 05 preparaty farmaceutyczne dla ludzi, w tym środki przeciwgorączkowe i przeciwbólowe.

(111) 195080 (220) 2005 12 23 (210) 304090
(151) 2007 08 08 (441) 2006 04 03

(732) BADARO INVESTMENTS B.V., Amsterdam, NL.
(540)



Kolor znaku: biały, niebieski

(531) 19.13.1, 26.15.3, 27.5.1, 29.1.12

(510), (511) 05 preparaty farmaceutyczne dla ludzi, w tym środki przeciwgorączkowe i przeciwbólowe.

(111) 195081 (220) 2005 12 23 (210) 304091
(151) 2007 08 08 (441) 2006 04 03

(732) BADARO INVESTMENTS B.V., Amsterdam, NL.
(540)



Kolor znaku: biały, żółty, złoty, niebieski, granatowy, czerwony

(531) 2.1.1, 19.13.1, 26.15.3, 27.5.1, 29.1.15

(510), (511) 05 preparaty farmaceutyczne dla ludzi, w tym środki przeciwgorączkowe i przeciwbólowe.

(111) 195082 (220) 2005 12 23 (210) 304092
(151) 2007 08 08 (441) 2006 04 03

(732) BADARO INVESTMENTS B.V., Amsterdam, NL.
(540)



Kolor znaku: biały, żółty, pomarańczowy, czerwony, brązowy, czarny

(531) 2.1.1, 19.13.1, 26.15.3, 27.5.1, 29.1.15

(510), (511) 05 preparaty farmaceutyczne dla ludzi, w tym środki przeciwgorączkowe i przeciwbólowe.

(111) 195083 (220) 2005 12 23 (210) 304093
(151) 2007 08 08 (441) 2006 04 03

(732) BADARO INVESTMENTS B.V., Amsterdam, NL.
(540)



Kolor znaku: biały, żółty, pomarańczowy, czarny

(531) 19.13.1, 26.15.3, 27.5.1, 29.1.14

(510), (511) **05** preparaty farmaceutyczne dla ludzi, w tym środki przeciwgorączkowe i przeciwbólowe.

(111) **195084** (220) 2005 12 27 (210) 304135
 (151) 2007 08 08 (441) 2006 04 03
 (732) Szczecińska Energetyka Ciepła Sp. z o.o., Szczecin, PL.
 (540)



Kolor znaku: jasnobrązowy, biały

(531) 16.1.1, 26.1.5, 27.5.1, 29.1.12

(510), (511) **04** paliwa gazowe, **09** przyrządy i instrumenty pomiarowe, kontrolne i badawcze stosowane w energetyce, **35** usługi w zakresie gromadzenia, ekspozycji i stworzenia klientom warunków dogodnego doboru i zakupu w sklepie wielobranżowym lub hurtowni paliw stałych, ciekłych, gazowych oraz produktów pochodnych z tych paliw, materiałami instalacyjnymi i eksploatacyjnymi stosowanymi w ogrzewnictwie, usługi pośrednictwa handlowego polegające na przefakturowaniu towarów, doradztwo specjalistyczne w zakresie budowy, instalacji, remontów i eksploatacji urządzeń grzewczych, doradztwo handlowe w zakresie branży ciepłowniczej, **36** usługi prowadzone w agencji pośrednictwa i obrotu nieruchomościami, zarządzanie majątkiem nieruchomości i nieruchomościami mieszkalnymi, **37** usługi w zakresie instalowania, naprawy i konserwacji urządzeń grzewczych i przesyłających ciepło oraz aparatury kontrolno-pomiarowej i układów automatycznej regulacji i rozliczenia energii cieplnej, usługi instalowania, konserwacji i naprawy wytwornic pary, usługi dotyczące instalowania, konserwacji i naprawy instrumentów i przyrządów pomiarowych, kontrolnych i testujących w branży grzewczej, roboty ogólnobudowlane w zakresie obiektów liniowych, rurociągów, linii elektroenergetycznych, elektrotrakcyjnych i telekomunikacyjnych, usługi budowlane, specjalistyczne dotyczące branży ciepłowniczej, usługi instalacyjno-elektryczne i elektryczno-sygnalizacyjne, instalowanie dźwigów osobowych i towarowych oraz schodów, podestów ruchomych, usługi budowlano-izolacyjne, wykonywanie instalacji centralnego ogrzewania, wentylacji i klimatyzacji oraz instalacji wodno-kanalizacyjnych i gazowych, usługi w zakresie budowy i wyposażania kotłowni, **39** dystrybucja i przesyłanie energii elektrycznej i cieplnej oraz pary i ciepłej wody, dystrybucja paliw gazowych, towarowy transport drogowy pojazdami specjalizowanymi, **40** produkcja energii elektrycznej i cieplnej na potrzeby gospodarki narodowej i ludności, wytwarzanie i przetwarzanie pary wodnej i gorącej wody, **41** organizowanie i obsługa kursów, szkoleń, seminariów, konferencji, kongresów, zjazdów oraz sympozjów w zakresie projektowania, budowy, eksploatacji i napraw urządzeń i sieci grzewczych, **42** usługi w zakresie bilansowania potrzeb i prognozowania rozwoju oraz zapotrzebowania na energię cieplną i wodę, sporządzanie planów zaopatrzenia w ciepło i utrzymanie zapasów paliw w celu zapewnienia ciągłości dostarczanej energii gminom, prace badawczo-rozwojowe w zakresie zaopatrzenia na energię cieplną i wodę, wykonywanie analiz technicznych, poszukiwania geologiczne, usługi geodezyjne i kartograficzne, ekspertyzy inżynierskie w zakresie budowy urządzeń wytwarzających energię cieplną, projektowanie sieci przesyłających energię elektryczną i cieplną, projektowanie konstrukcji i urządzeń do wytwarzania elektryczności, ciepła, pary i gorącej wody, ekspertyzy i doradztwo w zakresie promocji projektów urządzeń i instalacji energooszczędnych i ekologicznych, usługi projektowania budowlanego, urbanistycznego i technologicznego.

(111) **195085** (220) 2006 01 09 (210) 304576
 (151) 2007 09 26 (441) 2006 04 18
 (732) Przedsiębiorstwo Produkcji Farmaceutycznej „Hasco-Lek” Spółka Akcyjna, Wrocław, PL.
 (540) LADYPAUZA
 (510), (511) **05** produkty farmaceutyczne, produkty dietetyczne do celów leczniczych.

(111) **195086** (220) 2006 01 12 (210) 304759
 (151) 2007 10 03 (441) 2006 04 18
 (732) F.H. „ZENTEX” Stanisław Zenon Sudnik, Rogulewo, PL.

(540)



Kolor znaku: ciemnoszary, czarny

(531) 26.11.2, 27.5.1, 29.1.12

(510), (511) **25** obuwie, odzież, skarpety.

(111) **195087** (220) 2006 01 12 (210) 304760
 (151) 2007 10 03 (441) 2006 04 18
 (732) ZAKŁADY FARMACEUTYCZNE POLPHARMA S.A., Starogard Gdański, PL.
 (540) DIOSART
 (510), (511) **05** produkty farmaceutyczne.

(111) **195088** (220) 2006 01 12 (210) 304768
 (151) 2007 10 03 (441) 2006 04 18
 (732) Centrum HTA Paweł Kawalec, Kraków, PL.
 (540)



Kolor znaku: niebieski, błękitny, czerwony

(531) 26.1.1, 26.11.1, 27.5.1, 29.1.13

(510), (511) **35** doradztwo w zakresie działalności gospodarczej.

(111) **195089** (220) 2006 01 12 (210) 304776
 (151) 2007 10 03 (441) 2006 04 18
 (732) Hotel Saski Spółka Jawna Jolanta Galganek, Andrzej Zgała, Kraków, PL.
 (540)



Kolor znaku: biały, złoty

(531) 26.1.2, 27.5.1, 29.1.12

(510), (511) **41** organizowanie i obsługa konferencji, usługi związane z organizacją wypoczynku, **43** hotele, rezerwowanie noclegów, wynajmowanie noclegów.

(111) **195090** (220) 2006 01 13 (210) 304803
 (151) 2007 10 04 (441) 2006 04 18
 (732) F.H. „ZENTEX” Stanisław Zenon Sudnik, Rogulewo 5, PL.
 (540)



Kolor znaku: szary, ciemnoszary, biały

(531) 25.1.5, 27.5.1, 29.1.12

(510), (511) **25** obuwie, odzież, skarpety.

(111) **195091** (220) 2006 01 13 (210) 304810
 (151) 2007 10 04 (441) 2006 04 18
 (732) PLANTPRESS Sp. z o.o., Kraków, PL.

(540)

ochrona
Roślin

Kolor znaku: zielony, czerwony

(531) 27.5.1, 29.1.12

(510), (511) **16** czasopisma, periodyki, materiały drukowane, piśmienne, publikacje, druki, **35** prenumerata czasopism, publikowanie tekstów reklamowych, reklamy prasowe, **39** dystrybucja czasopism i gazet, **41** publikowanie tekstów innych niż reklamowe, publikacja elektroniczna on-line periodyków.

(111) **195092** (220) 2006 01 13 (210) 304811

(151) 2007 10 04 (441) 2006 04 18

(732) PLANTPRESS Sp. z o.o., Kraków, PL.

(540)

HASŁO ogrodnicze

(531) 26.4.2, 27.5.1

(510), (511) **16** czasopisma, periodyki, materiały drukowane, piśmienne, publikacje, druki, **35** prenumerata czasopism, publikowanie tekstów reklamowych, reklamy prasowe, **39** dystrybucja czasopism i gazet, **41** publikowanie tekstów innych niż reklamowe, publikacja elektroniczna on-line periodyków.

(111) **195093** (220) 2006 01 16 (210) 304912

(151) 2007 09 12 (441) 2006 05 02

(732) Firma Produkcyjno-Handlowa „PAULA” Adam Radaś, Kolonia Skarszewek, PL.

(540)



Kolor znaku: biały, czerwony i odcienie, niebieski i odcienie, żółty, zielony, czarny, granatowy

(531) 1.1.1, 5.7.8, 5.7.13, 9.1.10, 26.1.2, 27.5.1, 29.1.15

(510), (511) **29** susz owocowy, chipsy owocowe.(111) **195094** (220) 2006 01 16 (210) 304915

(151) 2007 09 12 (441) 2006 05 02

(732) Firma Produkcyjno-Handlowa „PAULA” Adam Radaś, Kolonia Skarszewek, PL.

(540)



Kolor znaku: biały, czerwony i odcienie, niebieski i odcienie, żółty, zielony i odcienie, granatowy, czarny

(531) 1.1.1, 5.7.13, 9.1.10, 26.1.2, 27.5.1, 29.1.15

(510), (511) **29** susz owocowy, chipsy owocowe.(111) **195095** (220) 2006 01 16 (210) 304917

(151) 2007 09 12 (441) 2006 05 02

(732) Firma Produkcyjno-Handlowa „PAULA” Adam Radaś, Kolonia Skarszewek, PL.

(540)



Kolor znaku: biały, czerwony i odcienie, niebieski i odcienie, zielony, żółty, fioletowy i odcienie, granatowy, czarny, różowy

(531) 1.1.1, 5.7.9, 5.7.13, 9.1.10, 26.1.2, 27.5.1, 29.1.15

(510), (511) **29** susz owocowy, chipsy owocowe.(111) **195096** (220) 2006 01 16 (210) 304918

(151) 2007 09 12 (441) 2006 05 02

(732) Firma Produkcyjno-Handlowa „PAULA” Adam Radaś, Kolonia Skarszewek, PL.

(540)



Kolor znaku: biały, czerwony, niebieski, granatowy, jasnozielony, żółty i odcienie, pomarańczowy i odcienie, czarny

(531) 1.1.1, 5.7.11, 5.7.13, 9.1.10, 26.1.2, 27.5.1, 29.1.15

(510), (511) **29** susz owocowy, chipsy owocowe.(111) **195097** (220) 2006 01 16 (210) 304920

(151) 2007 09 12 (441) 2006 05 02

(732) Firma Produkcyjno-Handlowa „PAULA” Adam Radaś, Kolonia Skarszewek, PL.

(540)



Kolor znaku: biały, czerwony i odcienie, niebieski, granatowy, czarny, turkusowy, żółty i odcienie, pomarańczowy

(531) 1.1.1, 5.7.13, 5.7.18, 9.1.10, 26.1.2, 27.5.1, 29.1.15

(510), (511) **29** susz owocowy, chipsy owocowe.(111) **195098** (220) 2006 01 20 (210) 305149

(151) 2007 09 07 (441) 2006 05 02

(732) PHU „DVS” Katarzyna Niewiadomska, Giżycko, PL.

(540)

KUCHNIE ŚWIATA

(531) 1.5.1, 1.5.2, 27.5.1

(510), (511) **43** usługi restauracyjne, gastronomiczne.

(111) **195099** (220) 2006 01 30 (210) 305491
 (151) 2007 10 04 (441) 2006 05 15
 (732) Weight Watchers International, Inc., New York, US.
 (540) PUNKTY
 (510), (511) **16** druki, notatniki, książki kucharskie, materiały szkoleniowe i instruktażowe dotyczące odchudzania, kontrolowania wagi oraz żywienia, **41** organizowanie i prowadzenie spotkań oraz wykładów grupowych dla informowania, konsultacji i poradnictwa dotyczącego odchudzania, kontrolowania wagi, żywienia i fitnessu, **44** usługi oceniania kontrolowania wagi ciała, lecznicze kontrolowanie wagi ciała, przygotowywanie i nadzorowanie programów odchudzania oraz dostarczanie informacji odnoszących się do rozwijania programów redukowania wagi, udostępnianie w systemie on-line forów dyskusyjnych w dziedzinie odchudzania i usług dla zachowania wagi oraz poradnictwa dietetycznego.

(111) **195100** (220) 2006 01 30 (210) 305502
 (151) 2007 10 04 (441) 2006 05 15
 (732) FIORE Gernand, Biernacki i Tomasz Spółka Jawna, Łódź, PL.
 (540)



Kolor znaku: czarny, biały, czerwony
 (531) 26.1.1, 27.5.1, 29.1.13
 (510), (511) **25** rajstopy, skarpety, podkolanówki, pończochy.

(111) **195101** (220) 2003 12 08 (210) 273544
 (151) 2007 09 21 (441) 2004 04 19
 (732) „MASPEX WADOWICE” Sp. z o.o., Wadowice, PL.
 (540) ICEFRESH
 (510), (511) **30** herbata, kawa, kakao, napoje instant na bazie: herbaty, kawy, kakao, aromatyzowane napoje typu cappuccino, herbata mrożona, substytuty kawy, aromatyzowana herbata rozpuszczalna, zabielaacz do kawy, herbaty, zup i sosów, napoje kawowe z dodatkiem cukru oraz zabielaacza, **32** napoje bezalkoholowe, pastylki do produkcji napojów, proszek do produkcji napojów.

(111) **195102** (220) 2003 12 11 (210) 273747
 (151) 2007 09 05 (441) 2004 04 19
 (732) DSA FINANCIAL GROUP S.A., Wrocław, PL.
 (540)



Kolor znaku: grafitowy, bordowy
 (531) 26.3.1, 27.5.1, 29.1.12
 (510), (511) **35** usługi w zakresie rachunkowości, księgowości i audytu, usługi w zakresie prowadzenia spraw podatkowych i doradztwa w tej dziedzinie, doradztwo w zakresie prowadzenia działalności gospodarczej i zarządzania, usługi przetwarzania danych w zakresie prowadzenia działalności gospodarczej i zarządzania w dziedzinie ubezpieczeń i finansów, ryzyka związanego z prowadzeniem działalności gospodarczej, usługi konsultacyjne w zakresie prowadzenia działalności gospodarczej i zarządzania w dziedzinie ubezpieczeń, dostarczanie informacji w zakresie prowadzenia działalności gospodarczej i zarządzania, w tym informacji dostarczanych za pośrednictwem sieci telekomunikacyjnych, w systemie on-line, za pomocą internetu i multimedialnej ogólnodostępnej sieci komputerowej WWW, usługi badania rynku, organizowania wystaw i targów handlowych, pomoc w zarządzaniu w zakresie działalności gospodarczej i handlowej przedsiębiorstw przemysłowych i handlowych, doradztwo gospodarcze w zakresie zarządzania holdingami, **36** usługi brokerskie w zakresie funduszy emerytalno-rentowych, usługi ubezpieczeniowe: bezpośrednie i pośrednie – reasekuracyjne, usługi ubezpieczeniowe: jednorazowe, powtarzające się oraz kombinowane, usługi ubezpieczeniowe w zakresie wypadków, chorób, casco pojazdów lądowych i szynowych, przedmiotów w transporcie, szkód spowodowanych żywiołami, szkód rzeczowych, odpowiedzialności

cywilnej, kredytu oraz strat finansowych, pośrednictwo w sprzedaży ubezpieczeń inwestowania na rynku kapitałowym, rynku papierów wartościowych oraz na rynku nieruchomości, usługi w dziedzinie zawierania umów w zakresie ubezpieczeń i asekuracji oraz funduszy emerytalno-rentowych, usługi w zakresie rozpatrywania skarg i zaspakajania roszczeń wynikających z usług ubezpieczeniowych i finansowych, usługi powiernicze, usługi finansowe, usługi zarządzania finansami, pomocy, doradztwa, konsultacji, informacji i badań w w/w dziedzinie, usługi maklerskie i zarządzania funduszami, inwestowanie kapitałowe w nowe spółki, przygotowywanie raportów finansowych i ubezpieczeniowych, usługi w zakresie zarządzania nieruchomościami, oraz obrotu nieruchomościami, w tym zakup, sprzedaż i pośrednictwo oraz doradztwo w zakresie zakupu, sprzedaży, pośrednictwa i wycen majątkowych nieruchomości, **41** organizowanie i prowadzenie pozaszkolnych form kształcenia.

(111) **195103** (220) 2004 07 12 (210) 283120
 (151) 2007 08 30 (441) 2004 10 18
 (732) System Regeneracji Tonerów „SIETOM” Spółka z o.o., Gdańsk, PL.
 (540)



Kolor znaku: ciemnozielony, biały, jasnozielony
 (531) 1.11.15, 1.17.2, 24.15.2, 27.5.1, 29.1.3, 29.1.6
 (510), (511) **02** tusze i tonery do drukarek komputerowych i fotokopiarek, pojemniki z tuszem lub tonerem do drukarek komputerowych i fotokopiarek, tusze i tonery drukarskie, **09** komputery, drukarki komputerowe oraz akcesoria i części do nich, fotokopiarki oraz akcesoria i części do nich, urządzenia komputerowe peryferyjne oraz części i akcesoria do nich, programy komputerowe, publikacje elektroniczne, **16** artykuły i materiały biurowe, papier i wyroby z papieru, maszyny i urządzenia biurowe, artykuły piśmienne, artykuły szkolne, atrament i wkłady atramentowe oraz taśmy do drukarek komputerowych, farby drukarskie, urządzenia do stemplowania kopert, tusze do stempli, taśmy nasączone tuszem do drukarek i kopiarek, **35** usługi reklamowe, usługi marketingowe, doradztwo i ekspertyzy w zakresie działalności gospodarczej, zarządzanie działalnością gospodarczą, prowadzenie sklepu, hurtowni oraz sklepu internetowego w zakresie towarów przemysłowych, wypożyczanie fotokopiarek, wypożyczanie urządzeń i wyposażenia biurowego, **37** naprawa i konserwacja maszyn biurowych, drukarek komputerowych i fotokopiarek, naprawa i regeneracja wkładów i pojemników z tuszem lub tonerem do drukarek komputerowych, fotokopiarek i innych maszyn i urządzeń biurowych w tym napełnianie pustych wkładów i pojemników tuszem, atramentem lub tonerem, konserwacja i naprawa komputerów i urządzeń komputerowych, **41** organizacja imprez i zawodów sportowych, organizowanie imprez rekreacyjnych i rozrywkowych, usługi w zakresie obsługi imprez sportowych, rekreacyjnych i rozrywkowych.

(111) **195104** (220) 2004 07 12 (210) 283121
 (151) 2007 08 30 (441) 2004 10 18
 (732) System Regeneracji Tonerów „SIETOM” Spółka z o.o., Gdańsk, PL.
 (540)



Kolor znaku: ciemnozielony, biały, szary
 (531) 1.11.15, 1.17.2, 24.15.2, 27.5.1, 29.1.13
 (510), (511) **02** tusze i tonery do drukarek komputerowych i fotokopiarek, pojemniki z tuszem lub tonerem do drukarek komputerowych i fotokopiarek, tusze i tonery drukarskie, **09** komputery, drukarki komputerowe oraz akcesoria i części do nich, fotokopiarki oraz akcesoria i części do nich, urządzenia komputerowe peryferyjne oraz części i akcesoria do nich, programy komputerowe, publikacje elektroniczne, **16** artykuły i materiały biurowe, papier i wyroby z papieru, maszyny i urządzenia biurowe, artykuły piśmienne, artykuły szkolne, atrament

i wkłady atramentowe oraz taśmy do drukarek komputerowych, farby drukarskie, urządzenia do stemplowania kopert, tusze do stempli, taśmy nasączone tuszem do drukarek i kopiarek, **35** usługi reklamowe, usługi marketingowe, doradztwo i ekspertyzy w zakresie działalności gospodarczej, zarządzanie działalnością gospodarczą, prowadzenie sklepu, hurtowni oraz sklepu internetowego w zakresie towarów przemysłowych, wypożyczanie fotokopiarek, wypożyczanie urządzeń i wyposażenia biurowego, **37** naprawa i konserwacja maszyn biurowych, drukarek komputerowych i fotokopiarek, naprawa i regeneracja wkładów i pojemników z tuszem lub tonerem do drukarek komputerowych, fotokopiarek i innych maszyn i urządzeń biurowych w tym napełnianie pustych wkładów i pojemników tuszem, atramentem lub tonerem, konserwacja i naprawa komputerów i urządzeń komputerowych, **41** organizacja imprez i zawodów sportowych, organizowanie imprez rekreacyjnych i rozrywkowych, usługi w zakresie obsługi imprez sportowych, rekreacyjnych i rozrywkowych.

(111) **195105** (220) 2004 11 15 (210) 287620
(151) 2007 09 11 (441) 2005 02 21
(732) Maspex Wadowice Sp. z o.o., Wadowice, PL.
(540)

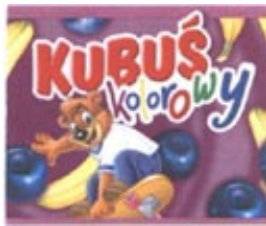

Kolor znaku: czerwony, biały, fioletowy, niebieski, żółty, zielony, brązowy

(531) 3.1.14, 5.7.9, 5.7.18, 21.3.11, 25.1.1, 27.5.1, 29.1.15
(510), (511) **05** napoje dietetyczne, dietetyczne środki spożywcze, żywność dietetyczna, preparaty witaminowe, tabletki musujące wzbogacone w witaminy i minerały, napoje lecznicze w/w do celów leczniczych, **29** przetwory z warzyw i owoców, **32** napoje instant, napoje bezalkoholowe, nektary owocowe, nektary owocowo - warzywne, syropy owocowe, syropy owocowo - warzywne, soki owocowe, soki owocowo - warzywne, napoje owocowe, napoje owocowo - warzywne, soki marchwiowe, soki przecierowe, soki z mięszem z owoców, soki z kawałkami owoców, nektary z mięszem owoców.

(111) **195106** (220) 2004 11 15 (210) 287621
(151) 2007 09 11 (441) 2005 02 21
(732) Maspex Wadowice Sp. z o.o., Wadowice, PL.
(540)



Kolor znaku: czerwony, biały, brązowy, niebieski, żółty, czarny, zielony, pomarańczowy

(531) 3.1.14, 5.7.18, 5.9.1, 27.5.1, 29.1.15
(510), (511) **05** napoje dietetyczne, dietetyczne środki spożywcze, żywność dietetyczna, preparaty witaminowe, tabletki musujące wzbogacone w witaminy i minerały, napoje lecznicze w/w do celów leczniczych, **29** przetwory z warzyw i owoców, **32** napoje instant, napoje bezalkoholowe, nektary owocowe, nektary owocowo - warzywne, syropy owocowe, syropy owocowo - warzywne, soki owocowe, soki owocowo - warzywne, napoje owocowe, napoje owocowo - warzywne, soki marchwiowe, soki przecierowe, soki z mięszem z owoców, soki z kawałkami owoców, nektary z mięszem owoców.

(111) **195107** (220) 2004 12 06 (210) 288430
(151) 2007 09 26 (441) 2005 03 21

(732) Maspex Wadowice Sp. z o.o., Wadowice, PL.
(540)



Kolor znaku: czerwony, biały, niebieski, zielony

(531) 27.5.1, 29.1.14
(510), (511) **05** napoje dietetyczne do celów leczniczych, dietetyczne środki spożywcze do celów leczniczych, żywność dietetyczna do celów leczniczych, **29** owoce suszone, marmolada, dżemy, mrożone mieszanki owocowe, mrożone owoce, mrożone mieszanki owocowe, sałatki owocowe, owoce konserwowane, owoce puszkowane, **30** makarony, przyprawy, guma do żucia, kawa, herbata, napoje na bazie kawy, napoje na bazie herbaty, herbata mrożona, **32** proszki do sporządzania napojów, soki, soki owocowe, soki wieloowocowe, soki warzywne, soki wielowarzywne, napoje, napoje owocowe, napoje warzywne, nektary, nektary warzywne, syropy do napojów, napoje bezalkoholowe, napoje izotoniczne, napoje gazowane, napoje z witaminami, soki owocowe wzbogacone błonnikiem, soki warzywne wzbogacone błonnikiem, soki pomidorowe, napoje pomidorowe.

(111) **195108** (220) 2005 01 07 (210) 289704
(151) 2007 09 27 (441) 2005 04 18
(732) „PULSAR” K. Bogusz Spółka Jawna, Siedlec, PL.
(540) PULSAR

(510), (511) **09** akumulatory elektryczne, obudowy do akumulatorów, urządzenia do ładowania akumulatorów elektrycznych, akumulatory zespoły zasilające, alarmy pożarowe, dźwiękowe, antywłamaniowe, elektryczne dzwonki alarmowe, instalacje elektryczne zapobiegające włamaniom, centrale alarmowe, obudowy do urządzeń alarmowych i modułów dodatkowych, nadajniki radiowe, nadajniki GSM, urządzenia do nawigacji satelitarnej, obudowy do nadajników radiowych, GSM, urządzeń do nawigacji satelitarnej, przyciski i listwy alarmowe, aparatura elektryczna kontrolno-sterująca systemami alarmowymi i przeciwpożarowymi, elektryczne urządzenia do otwierania drzwi, antywłamaniowe systemy ostrzegające, elektryczne zamknięcia drzwiowe, elektryczne wyłączniki zdalnie sterowane i samoczynne, instalacje elektryczne, elektryczne tablice sterownicze i rozdzielcze, szafy rozdzielcze, przełączniki sygnałów elektrycznych, sygnalizatory elektryczne, pulpity i tablice rozdzielcze, tablice synoptyczne do wizualizacji stanów systemów alarmowych i przeciwpożarowych, moduły przełącznikowe, moduły zabezpieczające, elektryczne transformatory, przewody elektryczne, złącza elektryczne, przełączniki, baterie, prostowniki prądu, zasilacze elektryczne, zespoły zasilaczy.

(111) **195109** (220) 2005 06 26 (210) 296995
(151) 2007 08 06 (441) 2005 10 03
(732) „DERTAL” Usługi Dezynsekcji i Deratyzacji Anna Szymańska, Warszawa, PL.
(540) DERTAL

(510), (511) **37** dezynsekcja, dezynfekcja, czyszczenie budynków od wewnątrz i od zewnątrz, niszczenie szkodników innych niż w rolnictwie, **44** tępienie szkodników w rolnictwie, ogrodnictwie i leśnictwie.

(111) **195110** (220) 2005 08 19 (210) 299037
(151) 2007 08 08 (441) 2005 11 28
(732) BADARO INVESTMENTS B.V., Amsterdam, NL.
(540) Gastop. Wzdęciom Stop.
(510), (511) **05** produkty farmaceutyczne.

(111) **195111** (220) 2005 09 16 (210) 300116
(151) 2007 09 06 (441) 2005 12 27
(732) SCHAUM-CHEMIE MIKOŁÓW Sp. z o.o., Mikołów, PL.
(540)



Kolor znaku: czerwony
(531) 27.5.1, 29.1.1

(510), (511) **01** środki, produkty i półprodukty chemiczne przeznaczone dla górnictwa i budownictwa, środki, produkty i półprodukty chemiczne do wytwarzania materiałów: do wzmacniania, scalania i spajania skał i górotworu, do konsolidacji zrobów, do wypełniania górotworu oraz pustek poeksploatacyjnych, do wzmacniania fundamentów, do naprawy powierzchni betonowych, **17** materiały, substancje, środki i produkty do izolacji, konsolidacji i/lub uszczelniania górotworu, zrobów, skał, tam górniczych, podłoża oraz budowli, materiały i zaprawy uszczelniające i izolacyjne, **19** materiały budowlane niemetalowe, produkty, mieszanki oraz materiały mineralne dla górnictwa i budownictwa na bazie materiałów wiążących, zwłaszcza do wzmacniania skał i górotworu, dotorkretowania oraz wykonywania pasów podpornościowych.

(111) **195112** (220) 2005 09 16 (210) 300117
(151) 2007 09 06 (441) 2005 12 27
(732) SCHAUM-CHEMIE MIKOŁÓW Sp. z o.o., Mikołów, PL.
(540)



Kolor znaku: czarny

(531) 27.5.1, 29.1.8

(510), (511) **01** środki, produkty i półprodukty chemiczne przeznaczone dla górnictwa i budownictwa, środki, produkty i półprodukty chemiczne do wytwarzania materiałów: do wzmacniania, scalania i spajania skał i górotworu, do konsolidacji zrobów, do wypełniania górotworu oraz pustek poeksploatacyjnych, do wzmacniania fundamentów, do naprawy powierzchni betonowych, **17** materiały, substancje, środki i produkty do izolacji, konsolidacji i/lub uszczelniania górotworu, zrobów, skał, tam górniczych, podłoża oraz budowli, materiały i zaprawy uszczelniające i izolacyjne, **19** materiały budowlane niemetalowe, produkty, mieszanki oraz materiały mineralne dla górnictwa i budownictwa na bazie materiałów wiążących, zwłaszcza do wzmacniania skał i górotworu, dotorkretowania oraz wykonywania pasów podpornościowych.

(111) **195113** (220) 2005 09 16 (210) 300118
(151) 2007 09 06 (441) 2005 12 27
(732) SCHAUM-CHEMIE MIKOŁÓW Sp. z o.o., Mikołów, PL.
(540) TOR KELIT

(510), (511) **01** środki, produkty i półprodukty chemiczne przeznaczone dla górnictwa i budownictwa, środki, produkty i półprodukty chemiczne do wytwarzania materiałów: do wzmacniania, scalania i spajania skał i górotworu, do konsolidacji zrobów, do wypełniania górotworu oraz pustek poeksploatacyjnych, do wzmacniania fundamentów, do naprawy powierzchni betonowych, **17** materiały, substancje, środki i produkty do izolacji, konsolidacji i/lub uszczelniania górotworu, zrobów, skał, tam górniczych, podłoża oraz budowli, materiały i zaprawy uszczelniające i izolacyjne, **19** materiały budowlane niemetalowe, produkty, mieszanki oraz materiały mineralne dla górnictwa i budownictwa na bazie materiałów wiążących, zwłaszcza do wzmacniania skał i górotworu, dotorkretowania oraz wykonywania pasów podpornościowych.

(111) **195114** (220) 2005 11 18 (210) 302425
(151) 2007 08 02 (441) 2006 02 20
(732) PHU SLIMCITY Arkadiusz Gębicz, Gomunice, PL.
(540)



Kolor znaku: czerwony, czarny

(531) 2.3.25, 27.5.1, 29.1.12

(510), (511) **03** preparaty kosmetyczne do odchudzania, **05** herbata odchudzająca do celów leczniczych, preparaty medyczne do odchudzania.

(111) **195115** (220) 2005 12 07 (210) 303252
(151) 2007 08 21 (441) 2006 03 20
(732) Studio I&K Partners agencja grafiki i reklamy Zakrzewska Ilona, Olsztyn, PL.
(540)



(531) 27.5.1

(510), (511) **32** napoje bezalkoholowe, napoje owocowe i soki owocowe, syropy i inne preparaty do produkcji napojów.

(111) **195116** (220) 2005 12 27 (210) 304140
(151) 2007 08 30 (441) 2006 04 03
(732) PPHU ATUT Sp.z o.o., Katowice, PL.
(540)



Kolor znaku: czerwony, czarny

(531) 27.5.1, 29.1.12

(510), (511) **09** urządzenia i przyrządy elektryczne, zasilające, pomiarowe, sygnalizacyjne, kontrolne, systemy sterowania, tablice świetlne, transformatory elektryczne, kable, wyłączniki, obwody iskrobezpieczne, wzmacniacze.

(111) **195117** (220) 2006 01 05 (210) 304506
(151) 2007 09 11 (441) 2006 04 18
(732) „SMYK” Spółka z o.o., Warszawa, PL.
(540) smiki
(510), (511) **28** zabawki.

(111) **195118** (220) 2006 01 05 (210) 304507
(151) 2007 09 11 (441) 2006 04 18
(732) „SMYK” Spółka z o.o., Warszawa, PL.
(540)



Kolor znaku: czerwony, czarny, biały

(531) 26.13.25, 27.5.1, 29.1.13

(510), (511) **28** zabawki.

(111) **195119** (220) 2006 02 08 (210) 305850
(151) 2007 08 27 (441) 2006 05 15
(732) MEGALIT Instytut Szkoleń Marek Skała, Kraków, PL.
(540)

MEGALIT - Instytut Szkoleń



(531) 27.5.1

(510), (511) **41** organizowanie szkoleń.

(111) **195120** (220) 2006 02 08 (210) 305903
(151) 2007 08 27 (441) 2006 05 15
(732) BADARO INVESTMENTS B.V., Amsterdam, NL.
(540) Thermadin
(510), (511) **05** preparaty farmaceutyczne.

(111) **195121** (220) 2006 02 08 (210) 305904
 (151) 2007 08 27 (441) 2006 05 15
 (732) BADARO INVESTMENTS B.V., Amsterdam, NL.
 (540) Theradin
 (510), (511) **05** preparaty farmaceutyczne.

(111) **195122** (220) 2006 02 13 (210) 306067
 (151) 2007 10 05 (441) 2006 05 29
 (732) Blue Media Sp. z o.o., Sopot, PL.
 (540)



Kolor znaku: niebieski i jego odcienie, biały
 (531) 24.15.1, 26.4.3, 27.5.1, 29.1.12
 (510), (511) **36** działalność finansowa, usługi finansowe, operacje bankowe.

(111) **195123** (220) 2006 02 14 (210) 306110
 (151) 2007 09 12 (441) 2006 05 29
 (732) BIG STAR LIMITED Sp. z o.o., Kalisz, PL.
 (540)



Kolor znaku: żółty, czarny, biały
 (531) 25.5.2, 26.1.5, 26.1.18, 26.1.20, 27.5.1, 27.5.2, 29.1.13
 (510), (511) **18** paski ze skóry, torby, torebki, plecaki, portfele, portmonetki, teczki ze skóry, walizki, **25** odzież męska, damska i dziecięca, obuwie, nakrycia głowy, **26** guziki, zamki błyskawiczne, emblematy ozdobne, zapięcia do odzieży, obuwia, pasków, toreb i szelek.

(111) **195124** (220) 2006 02 14 (210) 306111
 (151) 2007 08 03 (441) 2006 05 29
 (732) BIG STAR LIMITED Sp. z o.o., Kalisz, PL.
 (540)



(531) 25.5.2, 26.1.5, 26.1.18, 26.1.20, 27.5.1, 27.5.2
 (510), (511) **18** paski ze skóry, torby, torebki, plecaki, portfele, portmonetki, teczki ze skóry, walizki, **25** odzież męska, damska i dziecięca, obuwie, nakrycia głowy, **26** guziki, zamki błyskawiczne, emblematy ozdobne, zapięcia do odzieży, obuwia, pasków, toreb i szelek.

(111) **195125** (220) 2006 02 14 (210) 306112
 (151) 2007 08 03 (441) 2006 05 29
 (732) BIG STAR LIMITED Sp. z o.o., Kalisz, PL.
 (540)



Kolor znaku: żółty, czarny
 (531) 25.5.2, 26.1.5, 26.1.18, 26.1.20, 27.5.1, 27.5.2, 29.1.12
 (510), (511) **18** paski ze skóry, torby, torebki, plecaki, portfele, portmonetki, teczki ze skóry, walizki, **25** odzież męska, damska i dziecięca, obuwie, nakrycia głowy, **26** guziki, zamki błyskawiczne, emblematy ozdobne, zapięcia do odzieży, obuwia, pasków, toreb i szelek.

(111) **195126** (220) 2006 02 14 (210) 306113
 (151) 2007 08 03 (441) 2006 05 29
 (732) BIG STAR LIMITED Sp. z o.o., Kalisz, PL.
 (540)



(531) 26.1.1, 26.1.18, 26.1.20, 27.5.1, 27.5.2
 (510), (511) **18** paski ze skóry, torby, torebki, plecaki, portfele, portmonetki, teczki ze skóry, walizki, **25** odzież męska, damska i dziecięca, obuwie, nakrycia głowy, **26** guziki, zamki błyskawiczne, emblematy ozdobne, zapięcia do odzieży, obuwia, pasków, toreb i szelek.

(111) **195127** (220) 2006 02 14 (210) 306119
 (151) 2007 09 21 (441) 2006 05 29
 (732) Ashland Licensing and Intellectual Property LLC, Dublin, US.
 (540)



(531) 1.1.1, 26.4.2, 27.5.1
 (510), (511) **03** produkty do odnawiania pojazdów, mianowicie materiały do rozjaśniania optycznego i gruntowania, mieszanki ściernie, nowe i używane emulsje do polerowania, czernidla, mydła, materiały do czyszczenia wnętrza i sufitu, materiały do czyszczenia i konserwacji powierzchni winylowych, materiały do czyszczenia opon, materiały do czyszczenia szkła, materiały do czyszczenia tapicerki i elementów winylowych, dezodoranty do samochodów, materiały do czyszczenia i konserwacji elementów winylowych, skórzanych, gumowych, kauczukowych i drewnianych, mieszanki do szlifowania i nadawania połysku, materiały do odtłuszczania silników, materiały do polerowania i bufowania, woski i materiały do nadawania połysku.

(111) **195128** (220) 2006 02 17 (210) 306250
 (151) 2007 10 01 (441) 2006 05 29
 (732) „AGROPAK” Spółka Jawna B. Pluta, G. Brzeziński i Wspólnicy, Jaworzno, PL.
 (540) graman
 (510), (511) **05** pestycyd, środki chwastobójcze.

(111) **195129** (220) 2006 02 17 (210) 306251
 (151) 2007 10 01 (441) 2006 05 29
 (732) „AGROPAK” Spółka Jawna B. Pluta, G. Brzeziński i Wspólnicy, Jaworzno, PL.
 (540) treol
 (510), (511) **01** chemiczne środki dla rolnictwa, **05** insektycydy, pestycydy, środki przeciw roztoczom.

(111) **195130** (220) 2006 02 17 (210) 306270
 (151) 2007 10 03 (441) 2006 05 29
 (732) P.H.U. „MARGO” Cezary Zieliński, Toruń, PL.
 (540)



Kolor znaku: biały, czerwony
 (531) 26.4.2, 27.5.1, 29.1.1, 29.1.6
 (510), (511) **07** łożyska toczne, łożyska ślizgowe.

(111) **195131** (220) 1998 07 06 (210) 189058
 (151) 2007 07 17
 (732) DESA UNICUM Spółka z o.o., Warszawa, PL.

(540)



Kolor znaku: złoty
(531) 26.4, 27.5, 29.1

(510), (511) **08** sztucce, broń biała, wyroby kowalskie, **09** aparaty i przyrządy naukowe, nawigacyjne, geodezyjne, elektryczne, fotograficzne, kinematograficzne, optyczne, do ważenia, pomiarowe, do nauczania, aparaty i urządzenia do nagrywania, transmisji, reprodukcji dźwięków i obrazów, nośniki danych, nośniki nagrań, kasy rejestrujące, maszyny liczące, aparaty i urządzenia do przetwarzania danych, komputery, **13** broń palna, **14** wyroby z metali szlachetnych i ich stopów, wyroby powlekane metalami szlachetnymi lub ich stopami, wyroby jubilerskie, kamienie szlachetne, biżuteria, zastawa stołowa z metali szlachetnych, zegary, **16** afisze, albumy, atlasy, periodyki, fotografie, mapy, kalendary, katalogi, litograficzne przedmioty sztuki, obrazy, plany, prospekty, ryty, książki, rysunki, **18** skóra i imitacje skóry, wyroby ze skóry i imitacji skóry, kufry, walizy, parasole, laski, wyroby rymarskie, **19** wyroby i dzieła sztuki z kamienia, marmuru, szkła, **20** wyroby z drewna, meble, lustra, wyroby z korka, bursztynu, wosku, gipsu, kamieni szlachetnych i półszlachetnych, z fiszbinu, trzciny, z sitowia, wikliny, masy perłowej, kości słoniowej, szylkretu, pianki morskiej, muszli, rogu, słomy, celulozy, namiatek powyższych materiałów, z masy plastycznej, **21** wyroby z fajansu, porcelany, szkła, majoliki, narzędzia ręczne i naczynia do gospodarstwa domowego, **27** dywany, kobierce, chodniki, kilimy, słomianki, makaty, wykładziny podłogowe, **28** zabawki, **35** usługi agencyjne i przedstawicielskie, organizacja wystaw handlowych i pokazów, organizowanie aukcji, **36** pośrednictwo w handlu nieruchomościami, dziełami sztuki i antykami: wycena dzieł sztuki i antyków, biżuterii, usługi komisowe, pośrednictwo finansowe, **37** renowacja mebli, dzieł sztuki, antyków, wyrobów rzemiosła artystycznego, **39** usługi transportowe i spedycyjne dzieł sztuki, antyków: usługi magazynowe, składowania i przechowywania, **40** konserwacja dzieł sztuki, antyków i wyrobów rzemiosła artystycznego, usługi poligraficzne, **41** wypożyczanie rekwizytów filmowych i teatralnych, usługi wydawnicze, **42** projektowanie wnętrz.

(111) **195132** (220) 2001 03 05 (210) 232417
(151) 2007 09 13
(732) SOKPOL Sp. z o.o., Myszków, PL.
(540)

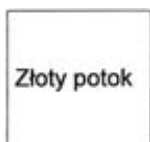

(531) 27.5
(510), (511) **32** napoje i soki owocowe, napoje i soki warzywne.

(111) **195133** (220) 2002 01 16 (210) 245285
(151) 2007 09 21 (441) 2002 07 29
(732) SOKPOL Sp. z o.o., Myszków, PL.
(540) EUROSOK
(510), (511) **32** napoje i soki owocowe, napoje i soki warzywne.

(111) **195134** (220) 2002 08 30 (210) 254538
(151) 2007 10 05 (441) 2003 03 10
(732) MTU Moje Towarzystwo Ubezpieczeń S.A., Sopot, PL.
(540)



Kolor znaku: granatowy, pomarańczowy
(531) 26.1, 26.2, 26.11, 27.5, 29.1
(510), (511) **36** usługi ubezpieczeniowe, **41** szkolenia w zakresie ubezpieczeń.

(111) **195135** (220) 2003 06 13 (210) 266180
(151) 2007 09 25 (441) 2003 12 15
(732) Przedsiębiorstwo Produkcyjno-Handlowe „PIK” Płuciennik Robert, Kołacz Katarzyna, Kołacz Grzegorz, Wawrzeszów, PL.
(540)

Pierrot

Kolor znaku: czerwony
(531) 27.5.1, 29.1.1
(510), (511) **32** wody mineralne, gazowane, niegazowane, soki owocowe i warzywne.

(111) **195136** (220) 2003 08 12 (210) 268493
(151) 2007 06 27 (441) 2004 02 23
(732) ARTEON Urszula Udaliszczewa, Warszawa, PL.
(540)



(531) 25.7.4, 26.4.1, 27.5.1
(510), (511) **01** gazy techniczne do celów przemysłowych, **04** gazy techniczne zestalone jako paliwo, **35** usługi związane z kierowaniem i zarządzaniem przedsiębiorstw, pośrednictwo handlowe polegające na kojarzeniu kontrahentów w zakresie artykułów przemysłowych, wynajem dystrybutorów automatycznych, **39** składowanie towarów, usługi spedycyjne, wynajem samochodów, przewożenie ładunków, rozładunek i załadunek, pakowanie, pośrednictwo transportowe, magazynowanie, wynajem kontenerów magazynowych, usługi transportowe drogowe, krajowe i międzynarodowe towarów i osób, dystrybucja energii, gazów technicznych, napełnianie butli gazowych, dystrybucja towarów, **40** przetwarzanie ropy naftowej i artykułów ropopochodnych, gazu propan-butan i gazu ziemnego, uszlachetnianie i granulowanie parafiny, mieszkanki gazu propan-butan, wytwarzanie energii.

(111) **195137** (220) 2003 11 20 (210) 272780
(151) 2007 09 06 (441) 2004 04 19
(732) D&D Zarządzanie, Administrowanie Nieruchomościami, Chróścikowska, Szulc Sp. Jawna, Warszawa, PL.
(540)

D&D

Kolor znaku: czerwony
(531) 24.17.25, 27.5.1, 29.1.1
(510), (511) **37** usługi remontowo-budowlane w tym: nadzór budowlany, czyszczenie, izolowanie i uszczelnianie budynków, czyszczenie budynków wewnątrz i na zewnątrz, usługi dekarckie, usługi w zakresie remontów i napraw instalacji elektrycznej, czyszczenie kominów, malowanie, murowanie, naprawa zamków, usługi w zakresie remontu instalacji kanalizacyjnej, hydraulicznej i centralnego ogrzewania, tapetowanie, tynkowanie.

(111) **195138** (220) 2004 02 09 (210) 276006
(151) 2007 09 13 (441) 2004 05 17
(732) Przedsiębiorstwo Prywatne "ZAKPOL", Jerzy Zakonek, Oława, PL.
(540)



Kolor znaku: niebieski
(531) 26.3.2, 26.4.3, 27.5.1, 29.1.4

(510), (511) **17** izolacja, kit, niemetalowa armatura do przewodów powietrza sprężonego, taśmy izolacyjne, taśmy uszczelniające do drzwi i okien, materiały termoizolacyjne, tkaniny izolacyjne, tuleje gumowe do osłony części maszyn, tworzywa sztuczne półprzetworzone, uszczelki, materiały na uszczelnienia okien i drzwi, uszczelnienia zapobiegające przeciekom wody, zderzaki amortyzujące gumowe, zderzaki gumowe, **35** usługi w zakresie prowadzenia sklepu detalicznego materiałów i wyrobów budowlanych, materiałów i towarów komputerowych, materiałów i towarów motoryzacyjnych, przeprowadzanie analizy kosztów, badań rynku, badań w dziedzinie działalności gospodarczej, organizowanie pokazów towarów i sprzedaży promocyjnej, **36** usługi w zakresie dzierżawy i najmu nieruchomości, mieszkań oraz majątku nieruchomego, **37** asfaltowanie, układanie nawierzchni dróg, instalowanie, konserwacja oraz naprawy maszyn i urządzeń biurowych, budowa pawilonów i sklepów targowych, usługi w zakresie informacji i nadzoru budowlanego, wynajem sprzętu budowlanego, czyszczenie budynków oraz okien od wewnątrz i od zewnątrz, izolowanie budynków, usługi w zakresie stacji obsługi samochodów, czyszczenie pojazdów, instalowanie i naprawy urządzeń dla chłodnictwa, urządzeń elektrycznych, maszyn, urządzeń do nawadniania, urządzeń do ogrzewania, pieców, instalacji alarmowych przeciwpożarowych i przeciw włamaniowych, instalacji telefonicznych, wind, usługi budowlane, dekarские i hydrauliczne wykonywanie prac rozbiórkowych budynków, budowanie i konserwacja rurociągów, **39** wynajmowanie garaży, magazynów i miejsc parkingowych, usługi w zakresie magazynowania i informowania o magazynowaniu, wypożyczanie i wynajmowanie pojazdów i samochodów, usługi transportowe osób i ładunków, usługi w zakresie dystrybucji i zaopatrywania w wodę, wypożyczanie kontenerów magazynowych, **40** usługi stolarskie i ciesielskie związane z obróbką drewna, frezowanie, usługi galwanizacyjne i galwanotechniczne, hartowanie metali, obróbka metali, niszczenie odpadów, oczyszczanie powietrza, oczyszczanie ścieków, powlekanie galwaniczne, powlekanie metali, przetwarzanie odpadów, spawanie, lutowanie, szlifowanie, **42** prowadzenie badań geologicznych, prowadzenie badań technicznych, doradztwo budowlane, opracowywanie projektów technicznych i budowlanych, usługi w zakresie chemii i analiz chemicznych, doradztwo w zakresie sprzętu komputerowego, doradztwo w zakresie ochrony środowiska, wykonywanie ekspertyz inżynierskich i geologicznych, wykonywanie pomiarów gruntu, programowanie komputerowe, projektowanie, powielanie, aktualizacja, konserwacja i wypożyczanie oprogramowania komputerowego, projektowanie systemów komputerowych, wypożyczanie komputerów, usługi w zakresie planowania urbanistycznego, testowanie pojazdów, testowanie materiałów.

(111) **195139** (220) 2004 05 10 (210) 280576
 (151) 2007 10 05 (441) 2004 08 23
 (732) Zakład Urządzeń Pomiarowych HP s.c. Hieronim Pindur, Adam Pindur, Urszula Pindur, Bytom, PL.
 (540)



(531) 26.1.2, 27.5.1
 (510), (511) **07** precyzyjne urządzenia i narzędzia diagnostyczne mechaniczne, elektromechaniczne i elektroniczne do obsługi samochodów, **40** obróbka mechaniczna elementów metalowych.

(111) **195140** (220) 2004 05 27 (210) 281264
 (151) 2007 10 04 (441) 2004 09 06
 (732) Polska Żegluga Morska Przedsiębiorstwo Państwowe, Szczecin, PL.
 (540)



Kolor znaku: biały, czerwony, czarny
 (531) 24.1.5, 24.11.7, 27.5.1, 29.1.13

(510), (511) **35** administrowanie hotelami, ekspertyzy opłacalności w zakresie transportu, kompilacja informacji w komputerowych bazach danych, marketing, doradztwo w zakresie organizacji i zarządzania firm, rekrutacja załóg i obsadzanie statków załogami, organizacja wystaw handlowych lub reklamowych, prowadzenie sklepów wolnocłowych z następującymi towarami: owoce, ciasta, kawa, herbata, wyroby cukiernicze, napoje bezalkoholowe, piwo, alkohole, napoje alkoholowe, papierosy, tytoń, kosmetyki, pośrednictwo w handlu statkami na rzecz osób trzecich, **36** agencje pośrednictwa w handlu nieruchomościami, działalność finansowa, administrowanie nieruchomościami, dzierżawa nieruchomości, kupno, sprzedaż i wynajem nieruchomości, **37** nadzór techniczny nad budową i remontem statków, nadzór eksploatacyjny statków, **39** transport morski, transport rzeczny, transport barkami, agencje podróży, biura turystyczne, czarterowanie, dostarczanie towarów, fracht, pośrednictwo frachtowe, holowanie, informacja o transporcie, usługi nawigacyjne, organizowanie podróży, pilotaż, wynajmowanie pojazdów, wynajmowanie środków transportu wodnego, wynajmowanie garaży, pośrednictwo transportowe, pośrednictwo w handlu statkami, przewożenie ładunków, rezerwacja miejsc podróżnym, składowanie, składowanie statków, spedycja, transport statkami, przechowywanie statków, wynajmowanie statków, transport pasażerski, transport promowy, organizowanie wycieczek morskich, przeładunek towarów w portach, obsługa statków w porcie i na redzie, **42** inżynieria, projektowanie w zakresie okrętownictwa i hydrotechniki, projektowanie remontów statków, doradztwo w sprawach komputerowych, **43** gastronomia, restauracje, kawiarnie, bary szybkiej obsługi, restauracje i bary samoobsługowe, usługi hoteli, organizowanie i obsługa bankietów, przyjęć i zabaw.

(111) **195141** (220) 2004 08 23 (210) 284657
 (151) 2007 09 13 (441) 2004 11 29
 (732) Zakład Budowy Urządzeń Spalających „ZBUS COMBUSTION” Sp. z o.o., Głowno, PL.
 (540)



Kolor znaku: czarny, żółty, czerwony

(531) 1.15.5, 26.1.1, 27.5.1, 29.1.13
 (510), (511) **07** kotły energetyczne, komory spalania, przetworniki ciśnienia, regulatory ciśnienia, wytwornice pary, **09** aparatura kontrolno-pomiarowa dla energetyki, instalacje energetyczne, instalacje automatyki i aparatury kontrolno-pomiarowej, **11** palniki gazowe, palniki węglowe, palniki olejowe, aparatura i urządzenia do oczyszczania powietrza, urządzenia do zasilania kotłów grzewczych, **37** kompletacja i montaż urządzeń energetycznych i instalacji paliwowych i palnikowych oraz uruchamianie i przekazywanie ich do eksploatacji, **40** termiczna utylizacja odpadów zwierzęcych, organicznych i komunalnych oraz osadów ściekowych, **42** projektowanie instalacji paliwowo-energetycznych i aparatury kontrolno-pomiarowej z automatycznym sterowaniem procesami.

(111) **195142** (220) 2004 09 22 (210) 285696
 (151) 2007 09 26 (441) 2004 12 27
 (732) „POLSKI LEK” S.A., Warszawa, PL.
 (540)



Kolor znaku: biały, zielony i jego odcienie, pomarańczowy

(531) 1.7.6, 1.15.21, 3.11.2, 5.7.11, 19.13.21, 24.17.25, 27.5.1, 29.1.14
 (510), (511) **05** dietetyczne napoje przystosowane do celów medycznych, napoje lecznicze, preparaty witaminowe, preparaty far-

maceutyczne zawierające wapń, żywność dietetyczna do celów leczniczych, dietetyczne napoje do celów medycznych, lecznicze tabletki musujące wzbogacone w witaminy i minerały, **32** napoje izotoniczne, tabletki musujące do sporządzania napojów z witaminami, tabletki musujące do sporządzania napojów zawierających wapń, pastylki do sporządzania napojów, proszek do sporządzania napojów, napoje bezalkoholowe.

(111) **195143** (220) 2004 09 22 (210) 285697
 (151) 2007 09 26 (441) 2004 12 27
 (732) „POLSKI LEK” S.A., Warszawa, PL.
 (540)



Kolor znaku: biały, niebieski, pomarańczowy

(531) 1.7.6, 1.15.21, 3.11.2, 5.7.11, 19.13.21, 24.17.25, 27.5.1, 29.1.13
 (510), (511) **05** dietetyczne napoje przystosowane do celów medycznych, napoje lecznicze, preparaty witaminowe, preparaty farmaceutyczne, preparaty farmaceutyczne zawierające wapń, żywność dietetyczna do celów leczniczych, dietetyczne napoje do celów medycznych, tabletki musujące wzbogacone w witaminy i minerały, **32** napoje izotoniczne, tabletki musujące do sporządzania napojów z witaminami, tabletki musujące do sporządzania napojów zawierających wapń, pastylki do sporządzania napojów, proszek do sporządzania napojów, napoje bezalkoholowe.

(111) **195144** (220) 2004 09 22 (210) 285698
 (151) 2007 09 05 (441) 2004 12 27
 (732) „POLSKI LEK” S.A., Warszawa, PL.
 (540)



Kolor znaku: biały, żółty, ciemnoczerwony

(531) 19.13.21, 27.5.1, 29.1.13
 (510), (511) **05** dietetyczne napoje przystosowane do celów medycznych, napoje lecznicze, preparaty witaminowe, preparaty farmaceutyczne, preparaty farmaceutyczne zawierające wapń, żywność dietetyczna do celów leczniczych, dietetyczne napoje do celów medycznych, lecznicze tabletki musujące wzbogacone w witaminy i minerały, **32** napoje izotoniczne, tabletki musujące do sporządzania napojów z witaminami, tabletki musujące do sporządzania napojów zawierających wapń, pastylki do sporządzania napojów, proszek do sporządzania napojów, napoje bezalkoholowe.

(111) **195145** (220) 2004 11 16 (210) 287718
 (151) 2007 06 27 (441) 2005 02 21
 (732) ŚWIAT LITERACKI Wydawnictwo i Festiwal Tomasz Brzozowski, Izabelin, PL.
 (540) czuły barbarzyńca

(510), (511) **09** publikacje elektroniczne, oprogramowanie dla komputerów, magnetyczne nośniki danych, płyty (dyski) z nagraniami, **16** publikacje, książki, czasopisma, gazety, książki, albumy, druki, materiały do nauczania, papier, tektura i wyroby z tych materiałów, druki, materiały intrologatorskie, fotografie, materiały piśmienne, materiały przeznaczone dla artystów, maszyny do pisania i sprzęt biurowy z wyjątkiem mebli, materiały szkoleniowe i instruktażowe, matryce, z wyłączeniem matryc drukarskich, **35** zgrupowanie na rzecz osób trzecich różnych towarów pozwalające nabywcy wygodnie oglądać i kupować te towary: w sklepie, z katalogu różnych artykułów, na stronie internetowej, za pośrednictwem usługi elektronicznej, za pośrednictwem systemu telezakupów, wykorzystując zamówienie korespondencyjne, używając środków telekomunikacji, usługi w zakresie tworzenia i aktualizowania komputerowych baz danych, zarządzanie komputerowymi bazami danych, usługi w zakresie reklamy i promocji, profesjonalne zarządzanie działalnością

artystyczną, informacja handlowa, informacja o danych w komputerowych bazach danych, informacja o usługach w zakresie reklamy i promocji, informacja o usługach profesjonalnego zarządzania działalnością artystyczną, **40** drukarnie i usługi w zakresie druku, druk sitowy, drukowanie litograficzne, drukowanie offsetowe, drukowanie rysunków, informacja o drukarniach i usługach w zakresie druku, druku sitowego, drukowania litograficznego, drukowania offsetowego, drukowania rysunków, **41** usługi w zakresie edukacji, nauki, kultury, sportu i rekreacji, zarządzanie działalnością kulturalną, publikacja elektroniczna on-line książek i periodyków, usługi wydawnicze, publikowanie książek i tekstów innych niż teksty reklamowe, skład i opracowywanie mikro-wydawnictw, tłumaczenia, wypożyczanie książek i publikacji, informacja o usługach w zakresie edukacji, nauki, kultury, sportu i rekreacji, zarządzania działalnością kulturalną, publikacji elektronicznych on-line książek i periodyków, usługach wydawniczych, publikowaniu książek i tekstów innych niż teksty reklamowe, składzie i opracowywaniu mikro-wydawnictw, tłumaczeniach, wypożyczeniu książek i publikacji.

(111) **195146** (220) 2004 11 16 (210) 287719
 (151) 2007 06 27 (441) 2005 02 21
 (732) ŚWIAT LITERACKI Wydawnictwo i Festiwal Tomasz Brzozowski, Izabelin, PL.
 (540)



(531) 26.4.8, 28.1.0

(510), (511) **09** publikacje elektroniczne, oprogramowanie dla komputerów, magnetyczne nośniki danych, płyty (dyski) z nagraniami, **16** publikacje, książki, czasopisma, gazety, książki, albumy, druki, materiały do nauczania, papier, tektura i wyroby z tych materiałów, druki, materiały intrologatorskie, fotografie, materiały piśmienne, materiały przeznaczone dla artystów, maszyny do pisania i sprzęt biurowy z wyjątkiem mebli, materiały szkoleniowe i instruktażowe, matryce, z wyłączeniem matryc drukarskich, **35** zgrupowanie na rzecz osób trzecich różnych towarów pozwalające nabywcy wygodnie oglądać i kupować te towary: w sklepie, z katalogu różnych artykułów, na stronie internetowej, za pośrednictwem usługi elektronicznej, za pośrednictwem systemu telezakupów, wykorzystując zamówienie korespondencyjne, używając środków telekomunikacji, usługi w zakresie tworzenia i aktualizowania komputerowych baz danych, zarządzanie komputerowymi bazami danych, usługi w zakresie reklamy i promocji, profesjonalne zarządzanie działalnością artystyczną, informacja handlowa, informacja o danych w komputerowych bazach danych, informacja o usługach w zakresie reklamy i promocji, informacja o usługach profesjonalnego zarządzania działalnością artystyczną, **40** drukarnie i usługi w zakresie druku, druk sitowy, drukowanie litograficzne, drukowanie offsetowe, drukowanie rysunków, informacja o drukarniach i usługach w zakresie druku, druku sitowego, drukowania litograficznego, drukowania offsetowego, drukowania rysunków, **41** usługi w zakresie edukacji, nauki, kultury, sportu i rekreacji, zarządzanie działalnością kulturalną, publikacja elektroniczna on-line książek i periodyków, usługi wydawnicze, publikowanie książek i tekstów innych niż teksty reklamowe, skład i opracowywanie mikro-wydawnictw, tłumaczenia, wypożyczanie książek i publikacji, informacja o usługach w zakresie edukacji, nauki, kultury, sportu i rekreacji, zarządzania działalnością kulturalną, publikacji elektronicznych on-line książek i periodyków, usługach wydawniczych, publikowaniu książek i tekstów innych niż teksty reklamowe, składzie i opracowywaniu mikro-wydawnictw, tłumaczeniach, wypożyczeniu książek i publikacji.

(111) **195147** (220) 2004 11 16 (210) 287720
 (151) 2007 06 27 (441) 2005 02 21
 (732) ŚWIAT LITERACKI Wydawnictwo i Festiwal Tomasz
 Brzozowski, Izabelin, PL.
 (540)



(531) 11.3.4, 20.7.1, 26.4.8, 28.1.0
 (510), (511) **09** publikacje elektroniczne, oprogramowanie dla komputerów, magnetyczne nośniki danych, płyty (dyski) z nagraniami, **16** publikacje, książki, czasopisma, gazety, książki, albumy, druki, materiały do nauczania, papier, tektura i wyroby z tych materiałów, druki, materiały introligatorskie, fotografie, materiały piśmienne, materiały przeznaczone dla artystów, maszyny do pisania i sprzęt biurowy z wyjątkiem mebli, materiały szkoleniowe i instruktażowe, matryce, z wyłączeniem matryc drukarskich, **35** zgrupowanie na rzecz osób trzecich różnych towarów pozwalające nabywcy wygodnie oglądać i kupować te towary: w sklepie, z katalogu różnych artykułów, na stronie internetowej, za pośrednictwem usługi elektronicznej, za pośrednictwem systemu telezakupów, wykorzystując zamówienie korespondencyjne, używając środków telekomunikacji, usługi w zakresie tworzenia i aktualizowania komputerowych baz danych, zarządzanie komputerowymi bazami danych, usługi w zakresie reklamy i promocji, profesjonalne zarządzanie działalnością artystyczną, informacja handlowa, informacja o danych w komputerowych bazach danych, informacja o usługach w zakresie reklamy i promocji, informacja o usługach profesjonalnego zarządzania działalnością artystyczną, **40** drukarnie i usługi w zakresie druku, druk sitowy, drukowanie litograficzne, drukowanie offsetowe, drukowanie rysunków, informacja o drukarniach i usługach w zakresie druku, druku sitowego, drukowania litograficznego, drukowania offsetowego, drukowania rysunków, **41** usługi w zakresie edukacji, nauki, kultury, sportu i rekreacji, zarządzania działalnością kulturalną, publikacja elektroniczna on-line książek i periodyków, usługi wydawnicze, publikowanie książek i tekstów innych niż teksty reklamowe, skład i opracowywanie mikro-wydawnictw, tłumaczenia, wypożyczanie książek i publikacji, informacja o usługach w zakresie edukacji, nauki, kultury, sportu i rekreacji, zarządzania działalnością kulturalną, publikacji elektronicznych on-line książek i periodyków, usługach wydawniczych, publikowaniu książek i tekstów innych niż teksty reklamowe, składzie i opracowywaniu mikro-wydawnictw, tłumaczeniach, wypożyczaniu książek i publikacji.

(111) **195148** (220) 2004 11 16 (210) 287721
 (151) 2007 06 27 (441) 2005 02 21
 (732) ŚWIAT LITERACKI Wydawnictwo i Festiwal Tomasz
 Brzozowski, Izabelin, PL.
 (540)

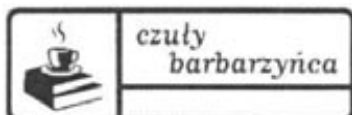

(531) 11.3.4, 20.7.1, 26.4.8, 28.1.0
 (510), (511) **09** publikacje elektroniczne, oprogramowanie dla komputerów, magnetyczne nośniki danych, płyty (dyski) z nagraniami, **16** publikacje, książki, czasopisma, gazety, książki, albumy, druki, materiały do nauczania, papier, tektura i wyroby z tych materiałów, druki, materiały introligatorskie, fotografie, materiały piśmienne, materiały przeznaczone dla artystów, maszyny do pisania i sprzęt biurowy z wyjątkiem mebli, materiały szkoleniowe i instruktażowe,

matryce, z wyłączeniem matryc drukarskich, **35** zgrupowanie na rzecz osób trzecich różnych towarów pozwalające nabywcy wygodnie oglądać i kupować te towary: w sklepie, z katalogu różnych artykułów, na stronie internetowej, za pośrednictwem usługi elektronicznej, za pośrednictwem systemu telezakupów, wykorzystując zamówienie korespondencyjne, używając środków telekomunikacji, usługi w zakresie tworzenia i aktualizowania komputerowych baz danych, zarządzanie komputerowymi bazami danych, usługi w zakresie reklamy i promocji, profesjonalne zarządzanie działalnością artystyczną, informacja handlowa, informacja o danych w komputerowych bazach danych, informacja o usługach w zakresie reklamy i promocji, informacja o usługach profesjonalnego zarządzania działalnością artystyczną, **40** drukarnie i usługi w zakresie druku, druk sitowy, drukowanie litograficzne, drukowanie offsetowe, drukowanie rysunków, informacja o drukarniach i usługach w zakresie druku, druku sitowego, drukowania litograficznego, drukowania offsetowego, drukowania rysunków, **41** usługi w zakresie edukacji, nauki, kultury, sportu i rekreacji, zarządzanie działalnością kulturalną, publikacja elektroniczna on-line książek i periodyków, usługi wydawnicze, publikowanie książek i tekstów innych niż teksty reklamowe, skład i opracowywanie mikro-wydawnictw, tłumaczenia, wypożyczaniu książek i publikacji.

(111) **195149** (220) 2004 12 27 (210) 289318
 (151) 2007 10 04 (441) 2005 04 04
 (732) POLSKAPRESSE Sp. z o.o., Warszawa, PL.
 (540)

Po Twojej stronie

Kolor znaku: niebieski, żółty

(531) 27.5.1, 29.1.12
 (510), (511) **09** koła wideo-graficzne na nośnikach elektronicznych, magnetycznych i optycznych, **16** gazety, czasopisma, wydawnictwa, dzienniki, **35** usługi w zakresie marketingu i badania rynku, usługi w zakresie tworzenia dobrego wizerunku firmy (public relations), organizowanie imprez targowych i wystawienniczych w celach handlowych i reklamowych, usługi w zakresie reklamy prasowej, usługi w zakresie wynajmowania miejsc na umieszczenie reklam i ogłoszeń, przeprowadzanie sondaży i badania opinii, usługi w zakresie publikowania tekstów reklamowych, usługi w zakresie prenumeraty prasy, **38** przesyłanie wiadomości, informacji oraz ofert towarowo-usługowych za pośrednictwem poczty elektronicznej i internetu, prowadzenie on-line klubów tematycznych, **39** usługi w zakresie dystrybucji gazet, **41** opracowywanie (redagowanie) tekstów publicystycznych dla potrzeb innych podmiotów, usługi w zakresie edycji tekstów, usługi w zakresie publikowania książek, publikowanie tekstów innych niż teksty reklamowe.

(111) **195150** (220) 2005 06 06 (210) 296061
 (151) 2007 10 02 (441) 2005 09 19
 (732) Przedsiębiorstwo Handlu Chemikaliami „CHEMIA”,
 Warszawa, PL.
 (540)



Kolor znaku: żółty, brązowy, biały

(531) 19.11.4, 19.11.13, 19.11.25, 26.5.1, 26.5.2, 27.5.1, 29.1.2, 29.1.6, 29.1.7

(510), (511) **35** prowadzenie sklepu z wyrobami przemysłu chemicznego, **36** wynajmowanie pomieszczeń biurowych (nieruchomości), **39** pakowanie produktów, wynajmowanie magazynów.

(111) **195151** (220) 2005 07 04 (210) 297354
 (151) 2007 10 02 (441) 2005 10 17
 (732) Phoenix Press Sp. z o.o. Sp.komandytowa, Wrocław, PL.
 (540)

**PANORAMKI
 NA
 WESOŁO**

Kolor znaku: żółty, czarny, czerwony, biały

(531) 27.5.1, 29.1.14

(510), (511) **09** dyski magnetyczne, dyski do rejestracji dźwięku, dyski kompaktowe auto-wideo, dyski optyczne, dyskietki, kasety wideo, kasety audio-wideo, kasety wideo z grammi, płyty fonograficzne, płyty CD, publikacje elektroniczne, **16** afisze, albumy, atlasy, broszury, czasopisma, druki, materiały drukowane, fotografie, gazety, kalendarze, karty pocztowe, katalogi, komiksy, książki, mapy, plakaty, podręczniki, prospekty, publikacje, **35** rozpowszechnianie ogłoszeń reklamowych, rozpowszechnianie materiałów reklamowych (próbek, ulotek, prospektów, druków, broszur), reklama za pośrednictwem sieci komputerowej, publikowanie tekstów reklamowych, reklamy, reklamy prasowe, uaktualnianie materiałów reklamowych, **39** dystrybucja gazet, czasopism i periodyków, **41** mikro-wydawnictwa, publikowanie książek, gazet, czasopism i periodyków, publikowanie tekstów inne niż reklamowe, publikacja elektroniczna on-line książek i periodyków, **42** administrowanie stronami komputerowymi.

(111) **195152** (220) 2005 08 12 (210) 298851
 (151) 2007 10 05 (441) 2005 11 14
 (732) Stanisław Błaszczak, Warszawa, PL.
 (540) AMBASADOR

(510), (511) **16** czasopisma, gazety, kalendarze, **41** usługi w zakresie organizowania wystaw z dziedziny kultury lub edukacji, wystawy w galeriach sztuki.

(111) **195153** (220) 2005 11 28 (210) 302889
 (151) 2007 10 04 (441) 2006 03 06
 (732) IMPOL-1 F. Szafranski Spółka Jawna, Warszawa, PL.
 (540)



(531) 26.4.2, 26.5.1, 26.5.18, 27.5.1

(510), (511) **09** aparatura kontrolno-pomiarowa, bloki przetwarzania sygnałów, czujniki zbliżeniowe fotooptyczne, elektroniczne, indukcyjne i pojemnościowe czujniki ciśnienia i przesunięcia, elektroniczne urządzenia do regulacji, komputery i peryferyjne urządzenia komputerowe, mikroprocesorowe systemy sterowania, nastawne i programowalne liczniki, tachometry i wyłączniki czasowe, optoelektryczne czujniki i wyłączniki, przełączniki bezstykowe, sądy ultradźwiękowe, układy i urządzenia alarmowe, urządzenia do sygnalizacji optycznej i dźwiękowej, monitory, urządzenia i elementy sieci komputerowych i elektronicznych, zasilacze, **42** opracowywanie programów komputerowych, programowanie komputerów, projektowanie instalacji z zakresu automatyki, kontroli i nadzoru, usługi w zakresie instalowania sieci komputerowych.

(111) **195154** (220) 2005 12 09 (210) 303380
 (151) 2007 10 03 (441) 2006 03 20
 (732) SAWO-MET Spółka z ograniczoną odpowiedzialnością, Warszawa, PL.

(540) SAWO-MET

(510), (511) **35** prowadzenie sklepu i hurtowni z artykułami chemicznymi dla budownictwa, farbami, klejami, zaprawami murarskimi.

(111) **195155** (220) 2005 12 09 (210) 303381
 (151) 2007 10 03 (441) 2006 03 20
 (732) SAWO-MET Spółka z ograniczoną odpowiedzialnością, Warszawa, PL.
 (540)



Kolor znaku: biały, czarny, czerwony

(531) 26.5.4, 26.7.19, 26.13.25, 27.5.1, 29.1.1, 29.1.6, 29.1.8

(510), (511) **35** prowadzenie sklepu i hurtowni z artykułami chemicznymi dla budownictwa, farbami, klejami, zaprawami murarskimi.

(111) **195156** (220) 2005 12 09 (210) 303386
 (151) 2007 10 03 (441) 2006 03 20
 (732) BWS Polska Spółka z o.o., Rzeszów, PL.
 (540) LLAMA

(510), (511) **33** napoje alkoholowe, **35** usługi polegające na prowadzeniu agencji importowo-eksportowych, **39** usługi w zakresie dystrybucji towarów, usługi transportowe, magazynowe, dostawcze.

(111) **195157** (220) 2006 02 17 (210) 306279
 (151) 2007 10 01 (441) 2006 05 29
 (732) LACROSSE LANGUAGE CONSULTANCY Spółka z o.o., Warszawa, PL.
 (540)



Kolor znaku: szary, biały

(531) 24.17.1, 26.4.2, 27.5.1, 29.1.6

(510), (511) **41** usługi prowadzenia kursów językowych, tłumaczenia.

(111) **195158** (220) 2006 02 20 (210) 306313
 (151) 2007 10 01 (441) 2006 05 29
 (732) INSTAL-PROJEKT Gawłowsky, Ścierzyński Spółka Jawna, Nowa Wieś k/Włocławka, PL.

(540) sonata

(510), (511) **11** elementy grzejne, grzejniki centralnego ogrzewania, grzejniki panelowe, grzejniki, suszarki i grzałki elektryczne, uchwyty, zawory i inny osprzęt do grzejników i suszarek nie zawarty w innych klasach.

(111) **195159** (220) 2006 02 20 (210) 306314
 (151) 2007 10 01 (441) 2006 05 29
 (732) INSTAL-PROJEKT Gawłowsky, Ścierzyński Spółka Jawna, Nowa Wieś k/Włocławka, PL.

(540) egi

(510), (511) **11** elementy grzejne, grzejniki centralnego ogrzewania, grzejniki panelowe, grzejniki, suszarki i grzałki elektryczne, uchwyty, zawory i inny osprzęt do grzejników i suszarek nie zawarty w innych klasach.

(111) **195160** (220) 2006 02 20 (210) 306319
 (151) 2007 10 01 (441) 2006 05 29
 (732) „BUDOSPRZĘT” Spółka z o.o., Bytom, PL.

(540)



Kolor znaku: czerwony, czarny, żółty, biały, szary

(531) 26.15.15, 27.5.1, 29.1.15

(510), (511) **19** systemy deskowań i szalunków, deskowania, szalunki.(111) **195161** (220) 2006 02 20 (210) 306324

(151) 2007 10 01 (441) 2006 05 29

(732) M&F INTERNATIONAL TRADING Spółka z o.o. Kopalnie Granitu w Kostrzy, Kostrza, PL.

(540) mfgranit

(510), (511) **19** kostka granitowa, płyty granitowe, kamień murowy.(111) **195162** (220) 2006 02 20 (210) 306381

(151) 2007 10 01 (441) 2006 05 29

(732) Firma Oponiarska DĘBICA Spółka Akcyjna, Dębica, PL.

(540)

NA POLSKIE
DROGI

(531) 27.5.1

(510), (511) **12** bieżniki do bieżnikowania opon, błotniki, dętki do opon, gwoździe do opon, fartuchy błotników, kolce do opon, ogumienie do pojazdów, ogumienie do kół rowerów, motocykli i trycykli, łańcuchy przeciwpoślizgowe, opony, opony pełne do kół pojazdów, opony bezdętkowe do samochodów, rowerów, motocykli i trycykli, opony ogumienia pneumatycznego, opony pneumatyczne, progi do pojazdów, środki antypoślizgowe do opon samochodowych, uszczelki przylepne z kauczuku do naprawy dętek, wentyle do opon pojazdów, wycieraczki do szyb pojazdów, **16** foldery, folia z tworzywa sztucznego do pakowania, katalogi, opakowania do wyrobów gumowych z kartonu, tektury lub papieru, kalendarze, prospekty, nalepki i naklejki, publikacje drukowane.

(111) **195163** (220) 2006 02 20 (210) 306382

(151) 2007 10 01 (441) 2006 05 29

(732) Firma Oponiarska DĘBICA Spółka Akcyjna, Dębica, PL.

(540)

NA ZMIENNĄ
POLSKĄ ZIMĘ

(531) 27.5.1

(510), (511) **12** bieżniki do bieżnikowania opon, błotniki, dętki do opon, gwoździe do opon, fartuchy błotników, kolce do opon, ogumienie do pojazdów, ogumienie do kół rowerów, motocykli i trycykli, łańcuchy przeciwpoślizgowe, opony, opony pełne do kół pojazdów, opony bezdętkowe do samochodów, rowerów, motocykli i trycykli, opony ogumienia pneumatycznego, opony pneumatyczne, progi do pojazdów, środki antypoślizgowe do opon samochodowych, uszczelki przylepne z kauczuku do naprawy dętek, wentyle do opon pojazdów, wycieraczki do szyb pojazdów, **16** foldery, folia z tworzywa sztucznego do pakowania, katalogi, opakowania do wyrobów gumowych z kartonu, tektury lub papieru, kalendarze, prospekty, nalepki i naklejki, publikacje drukowane.

(111) **195164** (220) 2006 02 21 (210) 306389

(151) 2007 10 01 (441) 2006 05 29

(732) VIRTUAL ESTATE Paweł Kozłowski, Warszawa, PL.

(540)



Kolor znaku: czerwony i odcienie, czarny

(531) 24.15.2, 27.5.1, 29.1.12

(510), (511) **38** serwis ogłoszeniowy na stronach Internetu.(111) **195165** (220) 2006 02 21 (210) 306391

(151) 2007 10 01 (441) 2006 05 29

(732) Przedsiębiorstwo Produkcji Piekarskiej HENPOL Henryk Kusiewicz, Kraków, PL.

(540)



Kolor znaku: srebrny, biały, niebieski, brązowy, czekoladowy, jasnobrązowy, beżowy i odcienie

(531) 2.3.1, 2.3.11, 11.1.25, 11.3.11, 29.1.15

(510), (511) **30** pieczywo cukiernicze.(111) **195166** (220) 2006 02 22 (210) 306433

(151) 2007 09 06 (441) 2006 05 29

(732) Dom Kultury „Klub 13 Muz”, Szczecin, PL.

(540)

Kolor znaku: czarny, czerwony, biały

(531) 27.5.1, 29.1.13

(510), (511) **16** czasopisma (periodyki).(111) **195167** (220) 2006 02 27 (210) 306707

(151) 2007 10 02 (441) 2006 06 12

(732) Powszechny Zakład Ubezpieczeń na Życie Spółka Akcyjna, Warszawa, PL.

(540)



Kolor znaku: zielony i odcienie, biały, niebieski, granatowy

(531) 24.15.1, 25.7.25, 27.5.1, 29.1.13

(510), (511) **36** usługi ubezpieczeniowe, **41** konkursy edukacyjne lub rozrywkowe.(111) **195168** (220) 2006 02 28 (210) 306739

(151) 2007 09 26 (441) 2006 06 12

(732) TRODAT POLSKA Sp. z o.o., Warszawa, PL.

(540)



Kolor znaku: fioletowy, biały

(531) 25.5.2, 26.1.2, 27.5.1, 29.1.12

(510), (511) **02** tusze drukarskie, **16** tusz do stempli i pieczęci, papierowe artykuły i materiały piśmienne, opakowania do butelek

z kartonu lub z papieru, pieczęcie, datowniki, stemple, poduszki do pieczęci, materiały do pieczętowania do użytku piśmiennego, pudełka na pieczęcie, pudełka na stemple, specjalne masy do pieczętowania i użytku piśmiennego, nasączone tuszem poduszki i taśmy, numeratory, przybory do pisania, zestawy przyborów do pisania, prospekty, publikacje, wkłady tuszowe do piór, cienkopisów i długopisów pigmentowych i żelowych, **20** pojemniki na tusz z tworzyw sztucznych, **35** usługi w zakresie: dystrybucji materiałów, reklamy za pośrednictwem sieci komputerowej, usługi sklepów i hurtowni z: tuszami drukarskimi, tuszami do stempli i pieczęci, papierowymi artykułami i materiałami piśmiennymi, opakowaniami do butelek z kartonu lub z papieru, pieczęciami, datownikami, stemplami, poduszkami do pieczęci, materiałami do pieczętowania do użytku piśmiennego, pudełkami na pieczęcie, pudełkami na stemple, masami specjalnymi do pieczętowania i użytku piśmiennego, nasączonymi tuszem poduszek i taśm, numeratorami, przyborami do pisania i ich zestawów, wkładami tuszowymi do piór, cienkopisami i długopisami pigmentowymi i żelowymi.

(111) **195169** (220) 2006 02 28 (210) 306761
 (151) 2007 10 04 (441) 2006 06 12
 (732) Eurolux AG, Baar, CH.
 (540) AQUAGUARD
 (510), (511) **11** urządzenia i maszyny do oczyszczania wody, urządzenia do oczyszczania wody za pomocą filtrów i światła ultrafioletowego, filtry do wody pitnej, sterylizatory wody.

(111) **195170** (220) 2006 03 01 (210) 306821
 (151) 2007 09 25 (441) 2006 06 12
 (732) Firma Oponiarska DĘBICA S.A., Dębica, PL.
 (540)



Kolor znaku: żółty, niebieski

(531) 14.7.6, 26.1.2, 27.5.1, 29.1.12
 (510), (511) **12** bieżniki do bieżnikowania opon, błotniki, dętki do opon, gwoździe do opon, fartuchy błotników, kolce do opon, ogumienie do pojazdów, ogumienie do kół rowerów, motocykli i trycykli, łańcuchy przeciwpoślizgowe, opony, opony pełne do kół pojazdów, opony bezdętkowe do samochodów, rowerów, motocykli i trycykli, opony ogumienia pneumatycznego, opony pneumatyczne, progi do pojazdów, środki antypoślizgowe do opon samochodowych, uszczelki przylepne z kauczuku do naprawy dętek, wentyle do opon pojazdów, wycieraczki do szyb pojazdów, **16** foldery, folia z tworzywa sztucznego do pakowania, katalogi, opakowania do wyrobów gumowych z kartonu, tektury lub papieru, kalendarze, prospekty, nalepki i naklejki, publikacje drukowane, **35** zgrupowanie na rzecz osób trzecich różnych towarów pozwalające nabywcy wygodnie je oglądać i kupować w dużym sklepie wielobranżowym lub supermarkecie, zgrupowanie na rzecz osób trzecich różnych towarów pozwalające nabywcy wygodnie je oglądać i kupować w sklepie z artykułami motoryzacyjnymi lub w sklepie z oponami samochodowymi lub w warsztacie samochodowym lub w salonie samochodowym lub w sklepie z rowerami lub akcesoriami do rowerów lub w warsztacie naprawy rowerów, zgrupowanie na rzecz osób trzecich artykułów motoryzacyjnych i opon samochodowych, za pośrednictwem systemu telezakupów pozwalające nabywcy wygodnie je oglądać i kupować przy wykorzystaniu środków telekomunikacji, zgrupowanie na rzecz osób trzecich różnych towarów pozwalające nabywcy wygodnie oglądać i kupować te towary poprzez katalog artykułów motoryzacyjnych lub rowerowych wykorzystując zamówienie korespondencyjne lub używając środków telekomunikacji, zgrupowanie na rzecz osób trzecich różnych towarów pozwalające nabywcy wygodnie oglądać i kupować te towary na stronie Web wyspecjalizowanej w sprzedaży artykułów motoryzacyjnych lub artykułów rowerowych, zgrupowanie na rzecz osób trzecich artykułów motoryzacyjnych i opon samochodowych, pozwalające nabywcy wygodnie

oglądać i kupować te towary na stronie Web dotyczącej sprzedaży różnorodnych artykułów, zgrupowanie na rzecz osób trzecich różnych towarów pozwalające nabywcy wygodnie oglądać i kupować artykuły motoryzacyjne, opony samochodowe i rowerowe u hurtownika, **37** usługi bieżnikowania opon, usługi w zakresie blacharstwa samochodowego, czyszczenie pojazdów, informacja o naprawach, usługi instalowania i naprawy urządzeń klimatyzacyjnych w pojazdach samochodowych, zabezpieczanie pojazdów przed korozją, usługi lakierowania, usługi malowania pojazdów, usługi mycia pojazdów, usługi naprawy zamków w pojazdach, montaż i naprawa instalacji grzewczych w pojazdach, wulkanizacja, naprawa opon i urządzeń do naprawy opon, naprawa pojazdów, obsługa pojazdów, usługi polerowania pojazdów, usługi smarowania pojazdów, usługi regeneracji silników samochodowych, usługi stacji obsługi pojazdów, usługi stacji diagnostycznych pojazdów, usługi napraw instalacji elektrycznej w pojazdach, **42** licencjonowanie własności intelektualnej, doradztwo techniczne, usługi opiniowania i ekspertyzy w zakresie ogumienia.

(111) **195171** (220) 2006 03 02 (210) 306841
 (151) 2007 09 25 (441) 2006 06 12
 (732) Mak Dom Sp. z o.o., Stara Iwiczna, PL.
 (540)

MAK DOM

(531) 5.5.19, 26.1.1
 (510), (511) **35** usługi marketingowe w zakresie pozyskiwania gruntów dla budownictwa, zasobów lokalnych, nieruchomości, przeznaczonych do najmu, zagospodarowania, użyczenia, pomoc w zarządzaniu przedsięwzięciami obrotu nieruchomościami, organizowanie targów i wystaw handlowych i reklamowych dotyczących budownictwa, urbanistyki, architektury, promocji obrotu nieruchomościami mieszkalnymi, organizowanie przetargów obrotu gruntami, nieruchomościami, powierzchniami użytkowymi i lokalami mieszkalnymi, usługi doradztwa w zarządzaniu i administrowaniu nieruchomościami, **36** usługi obrotu gruntami, domami, lokalnymi mieszkalnymi i użytkowymi, zarządzanie i administrowanie nieruchomościami, lokalami mieszkalnymi i użytkowymi, wycena nieruchomości, pośrednictwo w sprawach majątkowych dotyczących nieruchomości, rozliczania transakcji kupna/sprzedaży nieruchomości, **37** kompleksowa realizacja inwestycji mieszkaniowych, budowa obiektów kubaturowych, budynków i lokali użytkowych, **39** usługi w zakresie wynajmu garaży i miejsc parkingowych, powierzchni i obiektów magazynowych.

(111) **195172** (220) 2006 03 02 (210) 306842
 (151) 2007 09 25 (441) 2006 06 12
 (732) Mak Dom Sp. z o.o., Stara Iwiczna, PL.
 (540)

FORT CHRZANÓW

(531) 5.5.19, 26.1.1
 (510), (511) **35** usługi marketingowe w zakresie pozyskiwania gruntów dla budownictwa, zasobów lokalnych, nieruchomości, przeznaczonych do najmu, zagospodarowania, użyczenia, pomoc w zarządzaniu przedsięwzięciami obrotu nieruchomościami, organizowanie targów i wystaw handlowych i reklamowych dotyczących budownictwa, urbanistyki, architektury, promocji obrotu nieruchomościami mieszkalnymi, organizowanie przetargów obrotu gruntami, nieruchomościami, powierzchniami użytkowymi i lokalami mieszkalnymi, usługi doradztwa w zarządzaniu i administrowaniu nieruchomościami, **36** usługi obrotu gruntami, domami, lokalnymi mieszkalnymi i użytkowymi, zarządzanie i administrowanie nieruchomościami, lokalami mieszkalnymi i użytkowymi, wycena nieruchomości, pośrednictwo w sprawach majątkowych dotyczących nieruchomości, rozliczania transakcji kupna/sprzedaży nieruchomości, **37** kompleksowa realizacja inwestycji mieszkaniowych, budowa obiektów kubaturowych, budynków i lokali użytkowych, **39** usługi w zakresie wynajmu garaży i miejsc parkingowych, powierzchni i obiektów magazynowych.

(111) **195173** (220) 2006 03 02 (210) 306850
 (151) 2007 09 19 (441) 2006 06 12
 (732) „EUROCASH” Spółka Akcyjna, Poznań, PL.
 (540)



Kolor znaku: niebieski, biały, granatowy, czerwony
 (531) 11.3.5, 26.11.5, 27.5.1, 29.1.14
 (510), (511) **30** cukier.

(111) **195174** (220) 2006 03 02 (210) 306872
 (151) 2007 09 19 (441) 2006 06 12
 (732) „WAVENET” Spółka z ograniczoną odpowiedzialnością,
 Janki, PL.
 (540)



Kolor znaku: szary, niebieski
 (531) 1.15.23, 26.1.1, 27.5.1, 29.1.4, 29.1.6
 (510), (511) **38** budowa i obsługa sieci teleinformatycznych z dostępem do internetu, a także sieci komórkowych, usługi telefonii komórkowej, usługi połączeń telefonicznych, przesyłanie informacji, przesyłanie informacji tekstowej i obrazowej za pomocą komputera, łączność poprzez terminale komputerowe, łączność radiowa, telefoniczna, telegraficzna, poczta elektroniczna, przydzielanie dostępu do światowej sieci komputerowej, obsługa telekonferencji, telewizja kablowa, transmisja programów telewizyjnych lub radiowych, **42** pomoc i doradztwo w sprawach technologii informacyjnych, w tym sieci komputerowych, oprogramowania i sprzętu komputerowego, usługi dostępu do sieci komputerowych albo aplikacji internetowych, tworzenie i utrzymywanie stron internetowych, poczty internetowej i powierzchni dyskowej na serwerze, projektowanie sieci lub łączki komputerowych i komórkowych, zarządzanie sieciami lub łączkami komputerowymi, tworzenie oprogramowania komputerowego, projektowanie lub wdrażanie rozwiązań internetowych albo innych rozwiązań z zakresu technologii informacyjnych, tworzenie systemów zabezpieczenia infrastruktury komputerowej, oprogramowania lub sieci komputerowych, usługi konfiguracji serwerów, administrowanie sieciami lub łączkami komputerowymi i komórkowymi, instalacja i obsługa urządzeń oraz oprogramowania.

(111) **195175** (220) 2006 03 02 (210) 306876
 (151) 2007 09 19 (441) 2006 06 12
 (732) GRAPHIC HOUSE Krzysztof Rykała, Szczecin, PL.
 (540)



Kolor znaku: bordowy, szary
 (531) 27.5.1, 29.1.12
 (510), (511) **16** papier, karton i wyroby z tych materiałów, wizytówki, papeterie, ulotki, foldery, zaproszenia, etykiety, teczki ofertowe, reprodukcje graficzne, kalendarze, kartki okolicznościowe, książki,

okładki na czeki i inne dokumenty, druki, blankiety, czasopisma, zakładki do książek, mapy, naklejki adresowe, notatniki, prospekty, rysunki, **35** usługi w zakresie reklamy osób trzecich, publikacja tekstów reklamowych, powielanie i reprodukcja dokumentów, obróbka tekstów, **40** usługi w zakresie drukowania: cyfrowego, sitowego, offsetowego, usługi introligatorskie, laminowanie dokumentów, skład fotograficzny, **41** usługi wydawnicze, publikacje książek, czasopism i tekstów innych niż reklamowe, **42** usługi w zakresie projektowania graficznego.

(111) **195176** (220) 2006 03 02 (210) 306879
 (151) 2007 09 19 (441) 2006 06 12
 (732) „VIRADO” Jan Jasiaczyk, Konstancinów Łódzki, PL.
 (540)



Kolor znaku: czarny, czerwony, żółty
 (531) 27.5.1, 29.1.13
 (510), (511) **25** odzież, obuwie, nakrycia głowy, rękawice, **35** zgromadzenie towarów celem swobodnego wyboru dla kupujących w hurtowni z artykułami BHP.

(111) **195177** (220) 2006 03 03 (210) 306890
 (151) 2007 09 19 (441) 2006 06 12
 (732) Przedsiębiorstwo SAVPOL Spółka z o.o., Gliwice, PL.
 (540)



Kolor znaku: czerwony, żółty, brązowy, różowy, biały
 (531) 2.3.1, 5.7.2, 9.1.7, 26.1.2, 27.5.1, 29.1.15
 (510), (511) **30** wyroby cukiernicze i piekarnicze.

(111) **195178** (220) 2006 03 03 (210) 306896
 (151) 2007 09 19 (441) 2006 06 12
 (732) Andrzej Antoniewicz, Zalasewo, PL.
 (540)



Kolor znaku: ciemnofioletowy, jasnofioletowy, czerwony
 (531) 26.1.2, 27.5.1, 29.1.1, 29.1.5
 (510), (511) **20** meble.

(111) **195179** (220) 2006 03 03 (210) 306915
 (151) 2007 09 19 (441) 2006 06 12
 (732) FAKRO Spółka z o.o., Nowy Sącz, PL.
 (540) CENTRUM HANDLOWE WĘGIERSKA

(510), (511) **06** materiały budowlane metalowe, osprzęt i okucia dla budownictwa, futryny metalowe, drzwi metalowe, okucia do drzwi, okna metalowe, okucia do okien, pokrycia dachów metalowe, progi metalowe, przewody instalacyjne metalowe, rolety metalowe, wycieraczki metalowe, zawiasy, zawory, zamknięcia, żaluzje, zbrojenie dla budownictwa, armatura metalowa, szalunki metalowe do beto-

nu, belki metalowe, blacha, bramy metalowe, przewody, rury i zawory metalowe do instalacji wodnej, wentylacyjnej i klimatyzacyjnej, drabiny metalowe, druty metalowe, zasuwki i zamki do drzwi, gwoździe, kołki i haki, gzymsy, nadproża i narożniki metalowe, rynny metalowe, kable metalowe nieelektryczne, kabiny kąpielowe metalowe, rury metalowe, kominy metalowe, przenośne konstrukcje metalowe do budownictwa, kraty i pręty metalowe, ogrodzenia metalowe, okiennice metalowe, rusztowania metalowe, schody metalowe, siatki metalowe, **07** betoniarki, bębny mechaniczne, mieszadła, giętarki, gładziarki, koparki, malarskie pistolety rozpryskowe, urządzenia do malowania, narzędzia ręczne sterowane mechanicznie, podnośniki, windy, pompy do instalacji grzewczych, przesiewacze, transportery, **08** narzędzia i przyrządy ręczne, narzędzia i przyrządy ręczne z napędem elektrycznym, hydraulicznym, mechanicznym i pneumatycznym, **19** produkty bitumiczne dla budownictwa, boazerie, materiały budowlane niemetalowe, pokrycia dachów niemetalowe, futryny niemetalowe, drzwi niemetalowe, okna niemetalowe, kamień budowlany, cegła, cement, wapno, krokwie dachowe, spoiwa murarskie, szkło okienne, parkiety, progi niemetalowe, przewody instalacyjne niemetalowe, rolety niemetalowe, wycieraczki niemetalowe, smoła, schody niemetalowe, ściany, stropy, terakota, płytki wykładzinowe niemetalowe, **20** osprzęt niemetalowy do okien i drzwi, umocowania kabli i rur z tworzyw sztucznych, wyroby stolarskie, **35** usługi w zakresie prowadzenia sklepu z materiałami budowlanymi, narzędziami i sprzętem budowlanym, **37** usługi w zakresie wynajmu sprzętu budowlanego i maszyn budowlanych, usługi w zakresie nadzoru budowlanego, usługi w zakresie informowania o materiałach budowlanych, budownictwie i remontach, usługi w zakresie instalacji i napraw urządzeń klimatyzacyjnych, usługi w zakresie izolowania budynków, usługi w zakresie montażu rusztowań, usługi w zakresie murarstwa i malowania, usługi w zakresie instalowania i napraw ogrzewania, usługi w zakresie rozbioru budynków, usługi w zakresie budowy i konserwacji rurociągów, usługi w zakresie tapetowania.

(111) **195180** (220) 2006 03 03 (210) 306916
 (151) 2007 09 19 (441) 2006 06 12
 (732) Henkel KGaA, Düsseldorf, DE.
 (540) Natural & Easy
 (510), (511) **03** środki do pielęgnacji ciała i urody, wyroby perfumeryjne, olejki eteryczne, mydła, środki do mycia, pielęgnacji, kolorowania, farbowania, rozjaśniania, wzmacniania i trwałej ondulacji włosów.

(111) **195181** (220) 2002 06 10 (210) 251440
 (151) 2006 06 01 (441) 2002 12 16
 (732) „ORLEN” Spółka z o.o., Warszawa, PL.
 (540) pizza.pl
 (510), (511) **35** promocja sprzedaży i usługi prowadzenia sklepów/hurtowni na rzecz osób trzecich z artykułami spożywczymi, usługi dokonywania zakupów na zlecenie osób trzecich, pośrednictwo handlowe, wyszukiwanie ofert sprzedaży na zlecenie, publikacja elektroniczna on-line ofert sprzedaży i reklam na zlecenie osób trzecich, rozpowszechnianie materiałów reklamowych, rozpowszechnianie ogłoszeń reklamowych, materiałów reklamowych i ofert reklamowych, usługi reklamowania i sprzedaży za pośrednictwem sieci komputerowej i w internecie, doradztwo i konsulting w zakresie doboru metod i technik reklamowania, promocja sprzedaży na rzecz osób trzecich, **42** administrowanie stronami komputerowymi przeznaczonymi do zamieszczania ofert reklamowych i ofert kupna-sprzedaży, serwis internetowy, doradztwo w sprawach sprzętu komputerowego i elektronicznego, tworzenie i utrzymywanie stron internetowych dla osób trzecich.

(111) **195182** (220) 2006 03 03 (210) 306934
 (151) 2007 09 19 (441) 2006 06 12
 (732) CLICKAD Spółka z o.o., Warszawa, PL.
 (540) ClickAd
 (510), (511) **09** magnetyczne oraz optyczne nośniki danych, karty magnetyczne kodowane, aparatura do przetwarzania informacji, komputerowe urządzenia peryferyjne, oprogramowanie komputerowe, **35** usługi w zakresie: badania rynku oraz badań opinii publicznej, doradztwa w zakresie zarządzania oraz prowadzenia działalności gospodarczej, pozyskiwania i systematyzacji danych do komputero-

wych baz danych, rozpowszechniania ogłoszeń reklamowych, reklamy, w tym reklamy za pośrednictwem sieci komputerowej, zarządzania zbiorami informatycznymi, **38** usługi w zakresie: przysyłania informacji, łączności poprzez terminale komputerowe, telekomunikacji w zakresie ogłoszeń elektronicznych, telefonii przewodowej i bezprzewodowej, połączeń internetowych, w tym poczty elektronicznej, przekazu satelitarne, obsługi telekonferencji, **42** usługi w zakresie: administrowania stronami komputerowymi, doradztwa w zakresie sprzętu komputerowego oraz analiz systemów komputerowych, instalowania, konserwacji, aktualizacji i powielania oprogramowania komputerowego, projektowania oprogramowania oraz systemów komputerowych.

(111) **195183** (220) 2006 03 06 (210) 307004
 (151) 2007 09 11 (441) 2006 06 12
 (732) Przedsiębiorstwo Produkcyjno-Usługowo-Handlowe „EKON” S.C. Wiesław Niezgoda, Małgorzata Niezgoda, Wałław Bomersbach, Chrząstowice, PL.
 (540)



Kolor znaku: niebieski, żółty, czarny

(531) 26.4.1, 26.11.3, 26.11.9, 27.5.1, 29.1.13
 (510), (511) **06** kominy metalowe, trzony metalowe kominowe, deflektory i nasady kominowe, kołki metalowe, haki metalowe, kolanka do rur metalowe, przewody metalowe do wentylacji i klimatyzacji, dysze i końcówki z metalu, daszki metalowe dla budownictwa, obróbki blacharskie dla budownictwa, metalowe kosze dachowe i metalowe kosze na śmieci, kołnierze metalowe, wyroby z drutu metalowego, osłony do rur metalowe, panele i osłony metalowe dla budownictwa, opaski metalowe do łączenia rur, szyldy metalowe, **40** oczyszczanie i odświeżanie powietrza, obróbki metalowe, lutowanie i spawanie metali, powlekanie ochronne metali, powlekanie galwaniczne.

(111) **195184** (220) 2006 03 06 (210) 307010
 (151) 2007 09 11 (441) 2006 06 12
 (732) OLIMP LABORATORIES Spółka z o.o., Nagawczyna, PL.
 (540) KOLONBIOTIC
 (510), (511) **05** odżywki wzmacniające zawierające preparaty parafarmaceutyczne stosowane profilaktycznie i dla rekonwalescentów, **29** koncentraty i odżywki wysokobiałkowe wzbogacone witaminami, solami mineralnymi i aminokwasami, **30** koncentraty i odżywki węglowodanowe i wysokoenergetyczne wzbogacone witaminami i solami mineralnymi, **32** napoje bezalkoholowe wzbogacone witaminami i solami mineralnymi, energetyzujące.

(111) **195185** (220) 2006 03 31 (210) 308494
 (151) 2007 10 03 (441) 2006 07 10
 (732) IVAX Pharmaceuticals s.r.o., Opava-Komarov, CZ.
 (540) JOPTON
 (510), (511) **05** produkty farmaceutyczne.

(111) **195186** (220) 2006 04 03 (210) 308553
 (151) 2007 09 21 (441) 2006 07 10
 (732) LAKMA SAT Sp. z o.o., Cieszyn, PL.
 (540)



Kolor znaku: żółty, czerwony, czarny

(531) 27.5.1, 29.1.13
 (510), (511) **02** powłoki zabezpieczające do posadzek betonowych, farby akrylowe, emalie, lakiery, środki antykorozyjne.

(111) **195187** (220) 2006 04 03 (210) 308554
 (151) 2007 09 21 (441) 2006 07 10

(732) LAKMA SAT Sp. z o.o., Cieszyn, PL.
(540)



Kolor znaku: biały, granatowy, czerwony
(531) 26.1.5, 26.1.10, 26.3.5, 27.5.1, 29.1.13
(510), (511) **02** powłoki do gruntowania, farby, lakiery.

(111) **195188** (220) 2006 04 03 (210) 308556
(151) 2007 10 05 (441) 2006 07 10
(732) Firma Handlowo-Produkcyjno-Usługowa „ARKPOL”
Arkadiusz Kopeć, Częstochowa, PL.
(540)



(531) 10.3.10, 10.3.16, 26.4.4, 26.4.18, 26.4.22, 27.5.1
(510), (511) **16** opakowania, pudełka kartonowe lub papierowe, torbki papierowe, torby do pakowania, opakowania do butelek z tekury lub z papieru wszystkie w/w zawarte w tej klasie.

(111) **195189** (220) 2006 04 03 (210) 308566
(151) 2007 09 21 (441) 2006 07 10
(732) „O.K. APTEKA” OKULICZ-KOZARYN spółka jawna, Poznań, PL.
(540)



Kolor znaku: jasnozielony, biały, czarny
(531) 24.13.9, 24.13.13, 24.13.14, 29.1.13
(510), (511) **05** leki dla ludzi.

(111) **195190** (220) 2006 04 03 (210) 308567
(151) 2007 09 21 (441) 2006 07 10
(732) Przedsiębiorstwo Handlowo-Produkcyjne „KRAKBAU”
Sp. z o.o., Kraków, PL.
(540)



Kolor znaku: czerwony, niebieski
(531) 24.9.2, 24.9.5, 24.9.16, 26.4.2, 27.5.1, 29.1.12
(510), (511) **37** roboty ogólnobudowlane lokali naziemnych i podziemnych, usługi budowlano - montażowe, **42** świadczenie usług w zakresie postępu naukowo-technicznego.

(111) **195191** (220) 2006 04 03 (210) 308574
(151) 2007 09 21 (441) 2006 07 10
(732) Biofarm Sp. z o.o., Poznań, PL.
(540) BIOAMERTIL
(510), (511) **05** produkty farmaceutyczne: leki, środki dezynfekcyjne, odkażające, produkty weterynaryjne, dietetyczne środki medyczne, produkty sanitarne: materiały opatrunkowe, plastry, podpaski higieniczne, żywność dla niemowląt.

(111) **195192** (220) 2006 04 03 (210) 308591
(151) 2007 09 21 (441) 2006 07 10
(732) SILESIANA Sp. z o.o., Piekary Śląskie, PL.

(540)



Kolor znaku: niebieski, żółty, czerwony
(531) 1.15.5, 27.5.1, 29.1.13
(510), (511) **35** usługi sekretarskie, **41** usługi klubów zdrowia w zakresie poprawiania kondycji, **45** monitoring systemów bezpieczeństwa i antywłamaniowych, ochrona w zakresie nadzoru nocnego, ochrona osobista.

(111) **195193** (220) 2006 04 03 (210) 308594
(151) 2007 09 21 (441) 2006 07 10
(732) „ELEWACJE” S.A., Gdańsk, PL.
(540)



Kolor znaku: czarny, pomarańczowy
(531) 7.3.11, 26.11.1, 27.5.1, 29.1.12
(510), (511) **37** budownictwo, murarstwo, w tym prace elewacyjne i dociepleniowe, usługi ogólnobudowlane.

(111) **195194** (220) 2006 04 03 (210) 308601
(151) 2007 09 27 (441) 2006 07 10
(732) Laboratoire Garnier & Cie (société en nom collectif), Paryż, FR.
(540) TRZYMAJ SIĘ
(510), (511) **03** perfumy, wody toaletowe, żele, sole do kąpieli i pod prysznic nie do celów medycznych, mydła toaletowe, dezodoranty do ciała, kosmetyki, w szczególności kremy, mleczka, lotiony, żele i pudry do twarzy, ciała i rąk, produkty kosmetyczne i preparaty do opalania i po opalaniu oraz do ochrony przeciwsłonecznej, preparaty do makijażu, szampony, żele, spraye, pianki i balsamy do stylizacji i pielęgnacji włosów, lakiery do włosów, preparaty do koloryzacji i dekoloryzacji włosów, preparaty do trwałej ondulacji i skręcania włosów, olejki eteryczne do użytku osobistego.

(111) **195195** (220) 2006 04 03 (210) 308615
(151) 2007 09 27 (441) 2006 07 10
(732) Braun GmbH, Kronberg im Taunus, DE.
(540) smoothstyler
(510), (511) **04** naboje z gazem do urządzeń stosowanych w pielęgnacji włosów, **09** urządzenia do pielęgnacji włosów napędzane gazem jak również w wyniku spalania katalitycznego, takie jak lokówki, szczotki do układania włosów, urządzenia do przystrzygania włosów, urządzenia do stylizacji włosów i prostownice do włosów, części i osprzęt do wyżej wymienionych urządzeń.

(111) **195196** (220) 2006 04 18 (210) 309690
(151) 2007 10 02 (441) 2006 07 24
(732) ERWICO Bogdan Bajek i Krzysztof Gil Spółka Jawna,
Rzeszów, PL.
(540)



Kolor znaku: jasnożółty, czerwony, jasnobrązowy, czarny
(531) 2.1.3, 12.1.1, 27.1.5, 29.1.15
(510), (511) **29** sery.

(111) **195197** (220) 2006 04 18 (210) 309691
 (151) 2007 10 02 (441) 2006 07 24
 (732) ERWICO Bogdan Bajek i Krzysztof Gil Spółka Jawna,
 Rzeszów, PL.
 (540)



Kolor znaku: żółty, czerwony, ciemnozielony, czarny
 (531) 2.1.3, 12.1.1, 12.1.9, 12.1.10, 27.5.1, 29.1.14
 (510), (511) **29** sery.

(111) **195198** (220) 2006 04 19 (210) 309735
 (151) 2007 10 02 (441) 2006 07 24
 (732) KINETIC Sp. z o.o., Warszawa, PL.
 (540)

Nassau

(531) 27.5.1
 (510), (511) **18** torby, plecaki, **25** obuwie, odzież, nakrycia głowy.

(111) **195199** (220) 2005 03 24 (210) 292909
 (151) 2007 10 05 (441) 2005 06 27
 (732) „TABAK GRUPA” Spółka z o.o., Kalisz, PL.
 (540)

TRAFIKA

Kolor znaku: biały, czerwony, czarny
 (531) 26.4.2, 27.5.1, 29.1.13
 (510), (511) **34** tytoń surowy i przetworzony, tytoń do skręcania papierosów, tytoń do żucia, tytoń do wdychania, wyroby tytoniowe, cygara, cygaretki, cygarniczki do papierosów, fajki i przybory do nich, filtry papierosowe, papierosy, tabaka, zapalki, zapalniczki dla palaczy, puszki na tytoń, pudełka do papierosów, maszyny do zwijania papierosów, gaz do zapalniczek, **35** prowadzenie sklepów z artykułami dla palących, papierosami, cygarami, fajkami, zapalkami, zapalniczkami, kosmetykami, artykułami drogowymi, higienicznymi i toaletowymi, artykułami papierniczymi, czasopismami, gazetami, książkami, albumami, kartami do gier, artykułami spożywczymi, kawą, herbatą, słodyczami, napojami, napojami alkoholowymi, kasetami, płytami, prasą, ozdobami, artykułami piśmiennymi, bilecikami, usługi w zakresie: organizowania giełd, aukcji i wystaw w celach reklamowych i handlowych, organizowania pokazów i wystaw towarów, usługi w zakresie promocji sprzedaży, usługi w zakresie informacji o działalności handlowej, usługi w zakresie organizowania dystrybucji materiałów promocyjnych, pośrednictwo handlowe, organizowanie sieci sprzedaży w zakresie artykułów dla palących i artykułów spożywczych.

(111) **195200** (220) 2006 12 01 (210) 318587
 (151) 2007 10 22 (441) 2007 03 05
 (732) Calamus Rotan Sp. z o.o., Kraków, PL.
 (540)

VINOTTI
 FURNITURE

Kolor znaku: pomarańczowy, brązowy
 (531) 26.11.1, 27.5.1, 29.1.12
 (510), (511) **20** meble mieszkaniowe skrzyniowe i tapicerowane.

(111) **195201** (220) 2005 02 22 (210) 291499
 (151) 2007 08 17 (441) 2005 05 30
 (732) ONDULINE MATERIAŁY BUDOWLANE Sp. z o.o., Warszawa, PL.

(540) ONDECO
 (510), (511) **17** materiały uszczelniające, wypełniające i izolacyjne, **19** materiały budowlane niemetalowe, włókna i materiały w arkuszach, arkusze dachowe i arkuszeokładzinowe, budowlane materiały poszyciowe do kalenic, **37** usługi budowlane, naprawy, konserwacja i renowacja budynków, pokryć dachowych, konstrukcji budowlanych.

(111) **195202** (220) 2006 09 21 (210) 315777
 (151) 2007 09 21 (441) 2006 12 27
 (732) Przedsiębiorstwo Farmaceutyczne LEK-AM Sp. z o.o., Zakroczym, PL.
 (540)



Kolor znaku: zielony, niebieski, żółty, czarny, pomarańczowo-czerwony
 (531) 1.3.1, 6.7.25, 27.5.1, 29.1.15
 (510), (511) **05** leki, preparaty farmaceutyczne wspomagające leczenie, preparaty farmaceutyczne podnoszące odporność organizmu i wzbogacające organizm w niezbędne witaminy i mikroelementy, żywność dietetyczna do celów leczniczych, żywność dla niemowląt.

(111) **195203** (220) 2006 10 24 (210) 317150
 (151) 2007 07 27 (441) 2007 02 05
 (732) NATUR PRODUKT ZDROVIT Sp. z o.o., Warszawa, PL.
 (540) URONAT ZDROVIT
 (510), (511) **05** preparaty farmaceutyczne, leki do celów medycznych, preparaty dietetyczne dla celów leczniczych, preparaty witaminowe i lecznicze, preparaty mineralne, napoje do celów leczniczych, preparaty dietetyczne na bazie ziół leczniczych.

(111) **195204** (220) 2006 10 30 (210) 317357
 (151) 2007 07 27 (441) 2007 02 05
 (732) Fabryka Kosmetyków POLLENA-EWA S.A., Łódź, PL.
 (540)



Kolor znaku: biały, granatowy
 (531) 26.4.1, 27.5.1, 29.1.12
 (510), (511) **03** środki kosmetyczne, perfumeryjne i higieniczne do pielęgnacji ciała, rąk, paznokci i włosów w postaci kremów, emulsji, żeli, lotionów, toników i pianek, dezodoranty osobiste, perfumy, wody toaletowe, wody kolońskie, pianki i kremy do golenia, pianki i kremy po goleniu, płyny po goleniu.

(111) **195205** (220) 2005 04 05 (210) 293326
 (151) 2007 07 13 (441) 2005 07 11
 (732) CERSANIT S.A., Kielce, PL.
 (540) SOLARE
 (510), (511) **19** płytki ceramiczne, glazura, gres, terakota.

(111) **195206** (220) 2005 04 07 (210) 293436
 (151) 2007 05 11 (441) 2005 07 11

(732) Huta Szkła Gospodarczego „Tarnów” S.A. - Grupa Kapitałowa Krosno, Tarnów, PL.
(540)



Kolor znaku: granatowy, popielaty
(531) 11.3.1, 26.1.2, 27.5.1, 29.1.4, 29.1.6
(510), (511) **21** wyroby ze szkła, ręcznie lub mechanicznie formowane, gładkie lub zdobione, pojedyncze lub w kompletach: bombonierki, bole do ponczu, cukiernice, czarki, dzbanki, dzwonki, figurki ze szkła, filiżanki, flaszeczki, icery, karafki, kieliszki do napojów, kieliszki do jajek, klosze do przykrywania sera, korki, kubki, kufle do piwa, komplety do likieru, kule, łyżki do mieszania, łyżki wazowe, maselniczki, miseczki, miski, naczynia stołowe, naczynia do picia, pałeczki kuchenne, pałeczki do koktajli, patery, podstawki pod kieliszki, pokrywki do naczyń, półmiski do jarzyn, puchary, pucharki na owoce, pucharki do lodów, rożki do picia, salaterki, spodeczki, spodki, szklanki do napojów, świeczniki, tace do użytku domowego, talerze, tortownice, wazy do zup, wazon, wiaderka do lodu, zatyczki; wyroby artystyczne ze szkła, wyroby ze szkła nie wymienione w innych klasach, **40** usługowe dmuchanie szkła, usługowa obróbka wyrobów szklanych: malowaniem ręcznym lub drukiem sitowym, szlifowaniem, grawerowaniem lub polerowaniem.

(111) **195207** (220) 2005 06 13 (210) 296365
(151) 2007 10 03 (441) 2005 09 19
(732) „ROTR” Spółdzielnia Mleczarska w Rypinie, Rypin, PL.
(540)



Kolor znaku: biały, złoty, granatowy cieniowany
(531) 26.1.2, 26.11.1, 29.1.13
(510), (511) **29** ser.

(111) **195208** (220) 2005 07 11 (210) 297620
(151) 2007 07 16 (441) 2005 10 17
(732) KAMIS-PRZYPRAWY S.A., Stefanowo, PL.
(540)



Kolor znaku: niebieski i jego odcienie, biały
(531) 26.4.2, 27.5.1, 29.1.12
(510), (511) **29** preparaty i surowce do produkcji i sporządzania bulionów i zup, koncentraty, warzywa suszone (susze warzywne), warzywa konserwowane, zioła ogrodowe konserwowane, suszone zioła do celów spożywczych, grzyby, **30** przyprawy, mieszanki przyprawowe, zagęszczacze stosowane przy gotowaniu produktów spożywczych, sól, sole wielosmakowe, warzywno i ziołowe, mieszanki ziołowo-warzywne, musztardy, keczupy, chrzany, sosy przyprawowe, sosy sproszkowane, sosy smakowe, sosy do sałatek, mieszanki ze zbóż i zbożowo-warzywne, płatki zbożowe, płatki ze zbóż i warzyw.

(111) **195209** (220) 2005 07 12 (210) 297697
(151) 2007 08 21 (441) 2005 10 17
(732) CHAROSVIT, Kijow, UA.

(540)



Kolor znaku: czerwony, biały, czarny, żółty
(531) 26.1.1, 26.13.25, 29.1.1, 29.1.2, 29.1.6
(510), (511) **32** piwo, wody mineralne gazowane oraz inne napoje bezalkoholowe, napoje owocowe i soki owocowe, syropy i inne preparaty do produkcji napojów, wszystkie w/w produkty zawarte w kl. 32, **33** napoje alkoholowe (z wyjątkiem piwa), wszystkie w/w produkty zawarte w kl. 33.

(111) **195210** (220) 2005 07 12 (210) 297698
(151) 2007 08 21 (441) 2005 10 17
(732) CHAROSVIT, Kijow, UA.
(540)



Kolor znaku: biały, pomarańczowy, żółty, czarny
(531) 26.1.1, 26.13.25, 27.5.1, 29.1.1, 29.1.2, 29.1.6, 29.1.8
(510), (511) **32** piwo, wody mineralne gazowane oraz inne napoje bezalkoholowe, napoje owocowe i soki owocowe, syropy i inne preparaty do produkcji napojów, wszystkie w/w produkty zawarte w kl. 32, **33** napoje alkoholowe (z wyjątkiem piwa), wszystkie w/w produkty zawarte w kl. 33.

(111) **195211** (220) 2005 08 11 (210) 298823
(151) 2007 10 03 (441) 2005 11 14
(732) „ECAL POLSKA” Spółka z ograniczoną odpowiedzialnością, Kraków, PL.
(540)



Kolor znaku: granatowy
(531) 24.9.3, 27.5.1, 29.1.4
(510), (511) **35** rozpowszechnianie ogłoszeń reklamowych, sondaże opinii, pokazy towarów, reklama za pośrednictwem sieci komputerowych, publikowanie tekstów reklamowych, rozpowszechnianie ogłoszeń reklamowych, reklamy, **38** przesyłanie informacji, przesyłanie informacji tekstowej i obrazowej przy pomocy komputera, **41** edukacja, informacja o edukacji, organizacja i obsługa konferencji, publikowanie tekstów innych niż reklamowe, organizowanie konkursów edukacyjnych lub rozrywkowych, kursy korespondencyjne, kształcenie praktyczne - pokazy, nauczanie, obsługa nieprzesyłanych publikacji on-line, organizowanie i prowadzenie seminariów, organizowanie i prowadzenie sympozjów, organizowanie i prowadzenie zjazdów, szkoły z internatem, usługi klubów zdrowia polegające na poprawianiu kondycji.

(111) **195212** (220) 2005 09 01 (210) 299577
(151) 2007 07 05 (441) 2005 12 12
(732) „SKATE SHOP MONUMENT” Piotr Zasepa, Częstochowa, PL.
(540)



Kolor znaku: czerwony, żółty
(531) 1.15.5, 27.5.1, 29.1.12
(510), (511) **25** odzież, odzież ze skóry, odzież z imitacji skóry, stroje sportowe, stroje gimnastyczne, ubrania, ubrania dla skateboardzystów, ubrania dla snowboardzystów, ubrania dla rollerskatingowców, kurtki wełniane lub futrzane z kapturem, swetry, bielizna, bielizna wchłaniająca pot, majtki, slipy, bluzy, pulowery, spodnie, spodenki, spodnice, getry,

kamizelki, bezrękawniki, kombinezony, kombinezony dla skateboardzistów, kombinezony dla snowboardzistów, kombinezony dla rollerskatingowców, koszule, koszulki, T-shirty, skarpetki, gumki do skarpetek, szaliki, rękawice, rękawiczki, szelki, obuwie, buty sportowe, buty do sportów wyczynowych, buty do sportów ekstremalnych, buty snowboardowe, buty rollerskatingowe, buty skateboardingowe, środki antypoślizgowe do obuwia, paski do butów, wkładki do obuwia, okucia do obuwia, nakrycia głowy, czapki, berety, kapelusze, opaski na głowę, nauszники, **28** przyrządy do ćwiczeń fizycznych, przyrządy gimnastyczne, przyrządy mechaniczne do gimnastyki, przyrządy i akcesoria do uprawiania skateboardingu, rollerskatingu lub snowboardu, przyrządy mechaniczne skateboardingowe, przyrządy rollerskatingowe, przyrządy snowboardowe, deskorolki, deski snowboardowe, rolki, wrotki, pokrycia na deskorolki, pokrycia na deski snowboardowe, pokrycia na rolki, torby dla skateboardzistów, torby dla rollerskatingowców, torby dla snowboardzistów, torby na deski snowboardowe, torby na deskorolki, rękawice do jazdy na rolkach, deskorolce i do snowboardu, deski (blaty) deskorolkowe, łyżwy, łyżworolki, narty, narty wodne, narty surfingowe, sanki, nakolanniki, nagołenniki, ochraniacze łokci i inne ochraniacze części ciała, które mają charakter sportowy, ochraniacze oczu oraz ochraniacze głowy sportowe i do gier lub zabaw, skrobaki do desek snowboardowych, smary i woski do rolek, deskorolek oraz desek snowboardowych, pady antypoślizgowe, wiązania snowboardowe, skateboardingowe i rollerskatingowe, **35** prowadzenie sieci skateshopów, prowadzenie skateshopu on-line, prowadzenie elektronicznych i nieelektronicznych punktów sprzedaży oraz obsługi klienta, w których oferowane są sprzęt, akcesoria i inne artykuły dla snowboardzistów, rollerskatingowców, skateboardingowców, wyselekcjonowanie i zgromadzenie całościowej oferty z myślą o klienteli takich towarów, jak odzież, obuwie i nakrycia głowy, a także sprzęt, akcesoria i inne artykuły dla snowboardzistów, rollerskatingowców, deskorolkowców w taki sposób, że zainteresowani mają możliwość zapoznania się z tymi towarami, ich obejrzenia i nabycia za odpłatnością.

(111) **195213** (220) 2005 09 28 (210) 300499
 (151) 2007 09 28 (441) 2006 01 09
 (732) ADEX - GRYLEWICZ Spółka Jawna, Tychy, PL.
 (540)

ADEX
 TECHNIKA BUDOWLANA

Kolor znaku: czerwony, granatowy

(531) 27.5.1, 29.1.12

(510), (511) **01** chemiczne preparaty zapobiegające tworzeniu się osadów na tynkach i elewacjach zewnętrznych, preparaty silikonowe do konserwacji tynków i elewacji zewnętrznych i wewnętrznych oprócz farb i lakierów, środki do konserwacji cegieł, dachówek, murów, tynków i betonów oprócz farb i lakierów, **17** zaprawy izolacyjne w postaci mas szpachlowych i mas tynkarskich, substancje i materiały uszczelniające do połączeń wewnętrznych płyt elewacyjnych, farby izolacyjne, **19** niemetalowe elementy budowlane, niemetalowe elementy prefabrykowane stosowane w budownictwie w tym prefabrykowane płyty elewacyjne, systemy prefabrykowanych ocieplających płyt elewacyjnych, niemetalowe elementy konstrukcyjne do systemów suchej zabudowy płyt elewacyjnych, płyty warstwowe z okładziną nie metalową, kamień elewacyjny, ognioodporne powłoki cementowe, niemetalowe gzymsy elewacyjne, niemetalowe konstrukcje dla budownictwa, marmur do celów elewacyjnych, łupki do celów elewacyjnych, niemetalowe mozaiki elewacyjne, okładziny drewniane, okładziny niemetalowe dla budownictwa, sufity niemetalowe, ścianki niemetalowe, zaprawy budowlane, płyty budowlane niemetalowe, **37** usługi remontowo-budowlane w zakresie budynków, izolowanie ciepłe budynków, izolowanie budynków od zewnątrz, rozbiórka budynków, tynkowanie, budowa i naprawy magazynów, czyszczenie i odnawianie budynków od zewnątrz, czyszczenie i odnawianie budynków od wewnątrz, nadzór budowlany, prace murarskie, prace tynkarskie, piaskowanie elewacji i konstrukcji kamiennych i betonowych, zabezpieczanie budynków przed wilgocią, malowanie obiektów budowlanych, dekarstwo, **42** projektowanie obiektów budowlanych, ekspertyzy budowlane, opinie w zakresie budownictwa, doradztwo budowlane, projektowanie i dekoracja wnętrz, usługi w zakresie prowadzenia prac badawczo-rozwojowych w zakresie budownictwa.

(111) **195214** (220) 2005 10 03 (210) 300744
 (151) 2007 09 21 (441) 2006 01 09
 (732) Kopalnia Soli „Wieliczka” Trasa Turystyczna Sp. z o.o.,
 Wieliczka, PL.
 (540)



(531) 26.1.2, 26.1.20

(510), (511) **09** nośniki danych magnetyczne i optyczne, dyski optyczne, publikacje elektroniczne, hologramy, karty chipowe i magnetyczne, oprogramowanie komputerowe, **16** katalogi, prospekty, karty menu, reprodukcje graficzne, fotografie, publikacje, materiały przylepne, artykuły papiernicze, papier listowy i do pakowania, opakowania, obrusy, torby, worki, koperty i woreczki, taśmy przylepne, naklejki, plakaty, bannery z papieru i tworzyw sztucznych, wizytówki, nalepki, wyroby z kartonu, pudła, pudełka tekturowe lub papierowe, kalendarze, kalkomanie, druki, broszury, zawiadomienia, afisze, albumy, rysunki, ręczniki papierowe, serwetki, szylidy kartonowe, kartki z życzeniami, okolicznościowe, teczki papierowe i z tworzyw sztucznych, segregatory, stemple, taśmy klejące, przylepne, zakładki do książek, zeszyty, artykuły i materiały piśmienne, podręczniki, żetony kontrolne wszystkie w/w zawarte w tej klasie, **35** usługi w zakresie reklamy, promocji, przekazywania informacji handlowej, zgrupowania towarów pozwalające nabywcy wygodnie je wybierać i kupować w punktach sprzedaży detalicznej, barach, restauracjach, rozpowszechnianie materiałów reklamowych, organizowanie prezentacji, wystaw handlowych i reklamowych, prezentowanie i informowanie o powyższych w Internecie wszystkie w/w zawarte w tej klasie, **41** organizowanie, prowadzenie i obsługa sympozjów, konferencji, przedstawień teatralnych, muzycznych, programów rozrywkowych, konkursów, balów, wystaw, realizacja spektakli, nagrań filmowych, obsługa publikacji elektronicznych on-line, parki rozrywki wszystkie w/w zawarte w tej klasie.

(111) **195215** (220) 2005 10 03 (210) 300746
 (151) 2007 09 21 (441) 2006 01 09
 (732) Kopalnia Soli „Wieliczka” Trasa Turystyczna Sp. z o.o.,
 Wieliczka, PL.

(540) spotkania w głębi

(510), (511) **09** nośniki danych magnetyczne i optyczne, dyski optyczne, publikacje elektroniczne, hologramy, karty chipowe i magnetyczne, oprogramowanie komputerowe, **16** katalogi, prospekty, karty menu, reprodukcje graficzne, fotografie, publikacje, materiały przylepne, artykuły papiernicze, papier listowy i do pakowania, opakowania, obrusy, torby, worki, koperty i woreczki, taśmy przylepne, naklejki, plakaty, bannery z papieru i tworzyw sztucznych, wizytówki, nalepki, wyroby z kartonu, pudła, pudełka tekturowe lub papierowe, kalendarze, kalkomanie, druki, broszury, zawiadomienia, afisze, albumy, rysunki, ręczniki papierowe, serwetki, szylidy kartonowe, kartki z życzeniami, okolicznościowe, teczki papierowe i z tworzyw sztucznych, segregatory, stemple, taśmy klejące, przylepne, zakładki do książek, zeszyty, artykuły i materiały piśmienne, podręczniki, żetony kontrolne wszystkie w/w zawarte w tej klasie, **35** usługi w zakresie reklamy, promocji, przekazywania informacji handlowej, zgrupowania towarów pozwalające nabywcy wygodnie je wybierać i kupować w punktach sprzedaży detalicznej, barach, restauracjach, rozpowszechnianie materiałów reklamowych, organizowanie prezentacji, wystaw handlowych i reklamowych, prezentowanie i informowanie o powyższych w Internecie wszystkie w/w zawarte w tej klasie, **41** organizowanie, prowadzenie i obsługa sympozjów, konferencji, przedstawień teatralnych, muzycznych, programów rozrywkowych, konkursów, balów, wystaw, realizacja spektakli, nagrań filmowych, obsługa publikacji elektronicznych on-line, parki rozrywki wszystkie w/w zawarte w tej klasie.

(111) **195216** (220) 2005 11 07 (210) 301989
 (151) 2007 07 27 (441) 2006 02 20
 (732) „PULANNA” Spółka z o.o., Końskowola, PL.

(540)



(531) 28.3.0

(510), (511) **03** kosmetyki, produkty perfumeryjne, środki do pielęgnacji skóry, włosów i zębów, **05** leki, preparaty wspomagające leczenie, produkty higieniczne, środki użytku medycznego, **10** aparaty i narzędzia medyczne.

(111) **195217** (220) 2005 12 22 (210) 304032
 (151) 2007 10 02 (441) 2006 04 03
 (732) Przedsiębiorstwo Produkcyjno-Usługowo-Handlowe „WOSEBA” Spółka z o.o., Odolanów, PL.
 (540)



Kolor znaku: biały, czerwony, czarny
 (531) 11.3.1, 25.1.1, 26.4.2, 27.5.1, 29.1.13
 (510), (511) **30** kawa, w tym kawa rozpuszczalna.

(111) **195218** (220) 2005 12 30 (210) 304298
 (151) 2007 09 05 (441) 2006 04 03
 (732) WATT Sp. z o.o., Chorzów, PL.
 (540)



Kolor znaku: żółty, czarny, czerwony, niebieski
 (531) 1.3.2, 1.3.15, 26.3.1, 26.11.1, 27.5.1, 29.1.14
 (510), (511) **09** ogniwa fotoelektryczne, **11** kolektory słoneczne stosowane w ogrzewnictwie, **37** instalowanie i naprawy w zakresie ogrzewania.

(111) **195219** (220) 2005 12 30 (210) 304299
 (151) 2007 09 05 (441) 2006 04 03
 (732) WATT Sp. z o.o., Chorzów, PL.
 (540) WATT

(510), (511) **09** ogniwa fotoelektryczne, **11** kolektory słoneczne stosowane w ogrzewnictwie, **37** instalowanie i naprawy w zakresie ogrzewania.

(111) **195220** (220) 2005 12 30 (210) 304301
 (151) 2007 09 05 (441) 2006 04 03
 (732) WATT Sp. z o.o., Chorzów, PL.
 (540) WATT-SOLAR

(510), (511) **09** ogniwa fotoelektryczne, **11** kolektory słoneczne stosowane w ogrzewnictwie, **37** instalowanie i naprawy w zakresie ogrzewania.

(111) **195221** (220) 2004 03 17 (210) 277886
 (151) 2007 10 03 (441) 2004 06 28
 (732) SFERA JOVEN, S.A., Madryt, ES.
 (540)

(Sfera)

(531) 24.17.1, 27.5.1

(510), (511) **09** urządzenia i przyrządy: naukowe, żeglarskie, geodezyjne, fotograficzne, kinematograficzne, optyczne, wagowe, pomiarowe, sygnalizacyjne, kontrolne, do ratowania życia z wyłączeniem masek przeciwgazowych, do celów dydaktycznych, urządzenia i przyrządy elektryczne przewodzące, przełączające, transformujące, akumulatorowe i kontrolno-sterujące, urządzenia inne niż współpracujące z komputerami do nagrywania i odtwarzania dźwięku lub obrazu z wyłączeniem telefonów komórkowych oraz ich części i akcesoriów, magnetyczne nośniki danych, płyty /dyski/ z nagraniami, automaty sprzedające i mechanizmy do urządzeń uruchamianych przez wrzucenie monety, kasy sklepowe, maszyny liczące, urządzenia do gaszenia ognia.

(111) **195222** (220) 2005 03 31 (210) 293112
 (151) 2007 09 28 (441) 2005 07 11
 (732) „RENEX” Regina Jędrzych, Tomasz Jędrzych Spółka Jawna, Bydgoszcz, PL.
 (540)

RENEX

Kolor znaku: żółty, czerwony, niebieski

(531) 27.5.1, 29.1.13

(510), (511) **31** produkty rolnicze, ogrodnicze i leśne oraz ziarna, żywe zwierzęta, świeże owoce i warzywa, nasiona, rośliny i naturalne kwiaty, pasza dla zwierząt, sód dla piwowarstwa i gorzelnii, **39** usługi w zakresie przewozu towarów transportem samochodowym, usługi w zakresie magazynowania towarów, **41** usługi związane z organizacją wypoczynku, organizowanie wczasów, kolonii i obozów (rozrywki i zabawy).

(111) **195223** (220) 2005 05 24 (210) 295525
 (151) 2007 07 23 (441) 2005 09 05
 (732) Vox Industrie S.A., Janikowo k/Poznań, PL.
 (540)



Kolor znaku: biały, czerwony, zielony, czarny

(531) 26.4.2, 27.5.1, 29.1.14

(510), (511) **19** niemetalowe kształtowniki budowlane, panele podłogowe, panele i listwy boazerijne, konstrukcje niemetalowe, **20** meble.

(111) **195224** (220) 2005 05 24 (210) 295526
 (151) 2007 07 18 (441) 2005 09 05
 (732) Vox Industrie S.A., Janikowo k/Poznań, PL.
 (540)



Kolor znaku: biały, czerwony, czarny

(531) 26.4.2, 27.5.1, 29.1.13

(510), (511) **19** niemetalowe kształtowniki budowlane, panele podłogowe, panele i listwy boazerijne, konstrukcje niemetalowe, **20** meble.

(111) **195225** (220) 2005 06 03 (210) 295928
 (151) 2007 07 25 (441) 2005 09 05
 (732) „ALFE” Natalia Świtko, Warszawa, PL.
 (540)



(531) 5.5.19
 (510), (511) **03** olejki aromatyczne, barwniki do celów kosmetycznych, balsamy, ekstrakty roślinne, kosmetyczne i perfumeryjne, dezodoranty, ekstrakty kwiatowe do perfum, esencje eteryczne, olejki eteryczne, kadzidla, preparaty kosmetyczne do kąpieli, maseczki kosmetyczne, kosmetyki, kosmetyczne preparaty do odchudzania, kosmetyki upiększające, kremy kosmetyczne, kremy regenerujące, maści do celów kosmetycznych, mydła kosmetyczne, maseczki odżywiające i regenerujące skórę, mieszaniny zapachowe, aromaty do napojów jako olejki eteryczne, olejki do celów kosmetycznych, olejki do celów perfumeryjnych, olejki toaletowe, produkty perfumeryjne, płyny do pielęgnacji włosów, odżywki do włosów, preparaty kosmetyczne do pielęgnacji skóry, produkty toaletowe, odświeżacze do ust, woda zapachowa, środki do czyszczenia zębów, szampony, kosmetyki gdzie indziej nie wymienione i pozostałe ich zestawy nie występujące w innych klasach, **05** żywność i napoje dietetyczne o wskazaniu leczniczym, dietetyczne środki spożywcze do celów leczniczych lub medycznych, lecznicze dodatki mineralne do żywności, dietetyczne, lecznicze preparaty z mikroelementami przeznaczone dla ludzi, dodatki odżywcze do celów leczniczych, odżywka do celów leczniczych, tonik do celów leczniczych, napój orzeźwiający do celów leczniczych, żywność dla niemowląt, dietetyczne środki odżywcze dla dzieci do celów leczniczych, balsamy lecznicze, preparaty do okładów i kompresów, esencje, olejki i ekstrakty lecznicze, sole kąpielowe lecznicze, napary i nalewki lecznicze, olejek eteryczny do celów leczniczych, zioła, mazidla i maści do celów leczniczych, płyny do przemywania oczu, maść i inne preparaty przeciw odmrożeniom, sole lecznicze do kąpieli mineralnych, oleje lecznicze, herbata z ziół do celów odchudzających i leczniczych, zioła do palenia do celów leczniczych, środki przeciw zrogowaceniu, środki na odciski.

(111) **195226** (220) 2005 06 16 (210) 296555
 (151) 2007 07 18 (441) 2005 09 19
 (732) „Hasco-Lek” Przedsiębiorstwo Produkcji Farmaceutycznej SA, Wrocław, PL.

(540) IMEPID
 (510), (511) **05** produkty farmaceutyczne, dietetyczne substancje przystosowane do celów medycznych.

(111) **195227** (220) 2005 07 06 (210) 297445
 (151) 2007 07 09 (441) 2005 10 17
 (732) VENITA Fabryka Kosmetyków Sp. z o.o., Łódź, PL.
 (540)



Kolor znaku: biały, zielony

(531) 5.3.11, 5.3.13, 5.3.14, 27.5.1, 29.1.12
 (510), (511) **03** preparaty do mycia, pielęgnacji, układania i koloryzacji włosów, w tym koloryzujące szampony, odżywki i balsamy do włosów, farby do włosów, środki do barwienia brwi i rzęs, kosmetyki, w tym kosmetyki pielęgnacyjne, upiększające, do makijażu oraz do zabarwiania skóry, zwłaszcza miejscowego (tatuaze), wszystkie produkty szczególnie w części lub w całości oparte na naturalnych kompozycjach roślinnych bądź ich ekstraktach.

(111) **195228** (220) 2005 07 06 (210) 297446
 (151) 2007 07 09 (441) 2005 10 17
 (732) VENITA Fabryka Kosmetyków Sp. z o.o., Łódź, PL.

(540)



Kolor znaku: biały, żółty i jego odcienie, pomarańczowy i jego odcienie, czerwony, ciemnobrunatny
 (531) 1.15.15, 26.11.2, 27.5.1, 29.1.15

(510), (511) **03** preparaty do mycia, układania, pielęgnacji i odżywiania włosów, szampony i preparaty koloryzujące oraz farby do włosów, farby do balejażu (balayage), preparaty do rozjaśniania i odbarwiania włosów, środki do barwienia brwi i rzęs, preparaty do prostowania i do kręcenia włosów oraz do trwałej ondulacji, balsamy i odżywki do włosów, lakiery do włosów i preparaty do utrwalaania fryzury, w tym koloryzujące, depilatory, mydła, środki myjące oraz preparaty kosmetyczne do kąpieli i pod prysznic, kosmetyki, w tym kosmetyki pielęgnacyjne i upiększające oraz do makijażu, preparaty do demakijażu, lakiery i preparaty do pielęgnacji paznokci, środki kosmetyczne do opalania i samoopalacze.

(111) **195229** (220) 2005 07 22 (210) 298104
 (151) 2007 08 24 (441) 2005 10 31
 (732) Firma Handlowo - Usługowa KRAK - FLIZ S.J. Ewa i Bogusław Wydrzyńscy, Węgrzce 225, PL.
 (540)



Kolor znaku: żółty, czerwony, biały, czarny
 (531) 24.9.2, 26.4.9, 27.5.1, 29.1.14

(510), (511) **35** zgrupowanie na rzecz osób trzecich towarów, pozwalające je nabywcy oglądać i kupować w sklepie z artykułami do wystroju i wyposażenia łazienek takimi jak: armatura do przewodów metalowa, wanny łazienkowe, umywalki, kabiny natryskowe, bidety, sedesy, materiały budowlane niemetalowe: terakoty, glazury, kleje, środki do czyszczenia i konserwacji, meble łazienkowe.

(111) **195230** (220) 2005 08 22 (210) 299137
 (151) 2007 09 05 (441) 2005 11 28
 (732) REMSOD Sp. z o.o., Inowrocław, PL.
 (540)



Kolor znaku: biały, niebieski, żółty

(531) 26.2.1, 26.11.2, 27.5.1, 29.1.13
 (510), (511) **07** maszyny, części maszyn i urządzeń do celów przemysłowych: alternatory jako generatory prądu przemienne, bębny, cylindry, dmuchawy, filtry, gaźniki, koła, kondensatory pary, kotły maszynowe parowe, łożyska, pasy do maszyn, pokrywy, pompy, przekładnie do maszyn, przenośniki taśmowe, kubelkowe, ślimakowe i zgrzeblowe, regulatory, rurowe transportery pneumatyczne, rury kotłów, separatory, sita, sprzężarki doładujące, suwnice pomostowe, tłoki, turbospężarki, urządzenia podnośnikowe, wały korbowe, wirniki do kompresorów, zawory, zespoły kół zębatych, żurawie jako urządzenia do podnoszenia i wyciągania; silniki i części silników napędowych innych niż do pojazdów lądowych: cylindry, konwertory paliwa do silników spalinowych, rozruszniki silników, skrzynie biegów i sprzęgła inne niż do pojazdów lądowych, **11** urządzenia do ogrzewania na paliwa stałe, płynne lub gazowe; instalacje do wytwarzania pary; aparatura i urządzenia chłodnicze; urządzenia i instalacje do suszenia; aparatura do wentylacji dla klimatyzacji; instalacje do zaopatrywania w wodę; parowniki, generatory gazu, grzejniki, grzejniki elektryczne, bębny do centralnego ogrzewania, kolumny destylacyjne, kanały kominowe do kotłów grzewczych, kotły grzewcze, piece wapienne, rury do kotłów grzewczych, urządzenia zasilające do kotłów grzewczych, wyciągi, zasobniki pary, zbiorniki ciśnieniowe wody, **12** części do pojazdów lądowych: mechanizmy napędowe, przekładnie zębate, przetworniki momentu obrotowego, skrzynie bie-

gów, sprzęgła, wały napędowe; silniki do pojazdów lądowych; części do pojazdów: amortyzatory zawieszenia, bagażniki, hamulce, pokrowce na siedzenia, resory jako sprężyny zawieszenia; zaczepy, haki do przyczep do pojazdów, **37** montaż, instalacja, konserwacja, naprawy oraz modernizacja urządzeń przemysłowych i aparatów dla przemysłu chemicznego: aparatów wyparnych, krystalizatorów, wirników sprężarek garów, przenośników kubelkowych, ślimakowych, taśmowych i zgrzeblowych, ześlizgów spiralnych, przesypów, zbiorników ciśnieniowych i becznieniowych do materiałów trujących, żrących i zapalnych, aparatów kolumnowych, rurociągów przesyłowych, kompleksowe remonty pieców, elementów i mechanizmów pieców wapiennych, silników i turbin z wyjątkiem silników lotniczych, samochodowych i motocyklowych; remonty i modernizacje systemów walcowych i filtracyjnych, demontaże i montaż kolumn karbonizacyjnych, naprawy suwnic, żurawi i podestów ruchomych; remonty i serwis instalacji chemicznych; usługi budowlane - montażowe i remontowe w zakresie budownictwa ogólnego i przemysłowego; wykonywanie robót ogólnobudowlanych związanych z przygotowaniem terenu pod budowę, wznoszeniem obiektów budowlanych lub ich części; roboty inżynierskie lądowe i wodne; wykonywanie instalacji budowlanych: gazowych, wodno - kanalizacyjnych, instalacji centralnego ogrzewania i wentylacyjnych; budowlane roboty izolacyjne; stawianie rusztowań; budowlane roboty wykończeniowe: murarstwo, tynkowanie, malowanie, posadzkarstwo, tapetowanie i oblicowywanie ścian; zakładanie stolarki budowlanej; czyszczenie budynków od wewnątrz i od zewnątrz; instalowanie komputerów i instalacji komputerowych, **40** usługi w zakresie obróbki metali i tworzyw sztucznych; obróbka skrawaniem: toczenie, frezowanie, dłutowanie, szlifowanie, wiercenie; obróbka cieplna metali: hartowanie, kucie, wyżarzanie; obróbka plastyczna metali: ciecicie, gięcie, walcowanie, wycinanie; usługi w zakresie obróbki chemicznej metali: galwanizacja i wytrawianie metali; nanoszenie powłok na metale; usługi kowalskie, ślusarskie i spawalnicze; trasowanie laserem; obróbka drewna, usługi stolarsko - ciesielskie, **42** opracowywanie projektów technicznych, ekspertyzy inżynierskie w zakresie produkcji, montażu oraz remontów urządzeń przemysłowych, aparatów i instalacji dla przemysłu chemicznego; badania techniczne, kontrola jakości, testowanie materiałów; projektowanie oprogramowania komputerowego, konserwacja i powielanie oprogramowania komputerowego, doradztwo w sprawach sprzętu komputerowego.

(111) **195231** (220) 2005 08 31 (210) 299496
(151) 2007 09 05 (441) 2005 12 12
(732) Instytut Włókien Naturalnych, Poznań, PL.
(540)



Kolor znaku: brązowy, złoty, żółty, pomarańczowy, czarny, biały, zielony, czerwony
(531) 1.5.15, 5.7.1, 6.19.1, 9.1.10, 25.1.15, 27.5.1, 29.1.15
(510), (511) **29** oleje spożywcze, tłuszcze jadalne, surowce do produkcji tłuszczu jadalnych-oleje jadalne, tłuszcze roślinne.

(111) **195232** (220) 2005 08 31 (210) 299518
(151) 2007 09 28 (441) 2005 12 12
(732) DOLFAMEX Sp. z o.o., Jelenia Góra, PL.
(540)



Kolor znaku: ciemnoniebieski, czarny
(531) 3.5.5, 26.1.1, 26.2.7, 27.5.1, 29.1.12
(510), (511) **07** narzędzia metalowe do skrawania metali, przyrządy i pomoce warsztatowe, **08** narzędzia i pomoce rzemieślnicze oraz narzędzia do obróbki drewna.

(111) **195233** (220) 2005 09 02 (210) 299587
(151) 2007 08 28 (441) 2005 12 12
(732) Société des Produits Nestlé S.A., Vevey, CH.
(540) CZAS NA PRZERWĘ, CZAS NA KIT KAT
(510), (511) **30** kawa, ekstrakty kawy, napoje i produkty na bazie kawy, substytuty kawy, ekstrakty substytutów kawy, herbata, ekstrakty herbaty, produkty na bazie herbaty, kakao, napoje i produkty na bazie kakao, czekolada, batony czekoladowe, produkty czekoladowe, napoje i produkty na bazie czekolady, słodczyce, cukier, cukierki, toffi, guma do żucia, słodziki, ciasta, chleb, drożdże, herbatniki, kruche ciastka, ciasteczka, wafle, desery, puddingi, budyń, lody, produkty do przygotowywania lodów, miód i substytuty miodów, płatki śniadaniowe, ryż, makaron, artykuły żywnościowe na bazie ryżu, mąki albo płatków, także w formie dań gotowych, sosy, aromaty lub przyprawy do potraw, dressingi, majonez.

(111) **195234** (220) 2005 09 10 (210) 299877
(151) 2007 07 20 (441) 2005 12 12
(732) MOKATE S.A., Ustroń, PL.
(540)



Kolor znaku: czarny, biały, szary
(531) 17.1.1, 17.1.9, 29.1.6
(510), (511) **05** herbata z ziół leczniczych, **30** herbata.

(111) **195235** (220) 2005 09 16 (210) 300102
(151) 2007 09 06 (441) 2005 12 27
(732) Ewa Simon-Kaczowska, Wrocław, PL.
(540)



Kolor znaku: czerwony, biały, czarny
(531) 26.4.3, 27.5.1, 29.1.13
(510), (511) **35** usługi prowadzenia hurtowni w zakresie armatury przemysłowej.

(111) **195236** (220) 2005 09 20 (210) 300215
(151) 2007 07 27 (441) 2005 12 27
(732) Zakład Przetwórstwa Spożywczego Masarnia „METKA”
Witold Idziak, Chotomów, PL.
(540) MOREŃSKI
(510), (511) **29** wyroby mięsne, wędliny.

(111) **195237** (220) 2005 09 21 (210) 300280
(151) 2007 08 28 (441) 2005 12 27
(732) NEONET Spółka Akcyjna, Wrocław, PL.
(540)



Kolor znaku: czarny, czerwony, ciemnoszary
(531) 26.4.2, 27.5.1, 29.1.13
(510), (511) **35** reklama, badanie rynku, badanie opinii publicznej, zgrupowanie na rzecz osób trzecich różnych towarów pozwalające nabywcy wygodnie je oglądać i kupować w hurtowniach i sklepach ze sprzętem AGD, RTV, komputerami i osprzętem lub akcesoriami do nich, mediami elektronicznymi, artykułami elektrycznymi, oświetleniowymi i wyposażenia mieszkań, elektroniką użytkową, sprzętem fotograficznym i telefonicznym oraz częściami zamiennymi i akcesoriami do wyżej wymienionych wyrobów, usługi w zakresie kojarzenia kontrahentów handlowych, **37** usługi w zakresie: montażu, instalacji,

napraw i serwisu: sprzętu RTV, AGD, komputerów, artykułów elektrycznych i wyposażenia mieszkań, mediów elektronicznych, sprzętu fotograficznego i telefonicznego.

(111) **195238** (220) 2005 09 21 (210) 300281
(151) 2007 08 24 (441) 2005 12 27
(732) NEONET Spółka Akcyjna, Wrocław, PL.
(540) 1 UŚMIECH

(510), (511) **35** reklama, badanie rynku, badanie opinii publicznej, zgrupowanie na rzecz osób trzecich różnych towarów pozwalające nabywcy wygodnie je oglądać i kupować w hurtowniach i sklepach ze sprzętem AGD, RTV, komputerami i osprzętem lub akcesoriami do nich, mediami elektronicznymi, artykułami elektrycznymi, oświetleniowymi i wyposażenia mieszkań, elektroniką użytkową, sprzętem fotograficznym i telefonicznym oraz częściami zamiennymi i akcesoriami do wyżej wymienionych wyrobów, usługi w zakresie kojarzenia kontrahentów handlowych, **37** usługi w zakresie: montażu, instalacji, napraw i serwisu: sprzętu RTV, AGD, komputerów, artykułów elektrycznych i wyposażenia mieszkań, mediów elektronicznych, sprzętu fotograficznego i telefonicznego.

(111) **195239** (220) 2005 09 21 (210) 300282
(151) 2007 08 24 (441) 2005 12 27
(732) NEONET Spółka Akcyjna, Wrocław, PL.
(540) ZAKUPY ZA JEDEN UŚMIECH

(510), (511) **35** reklama, badanie rynku, badanie opinii publicznej, zgrupowanie na rzecz osób trzecich różnych towarów pozwalające nabywcy wygodnie je oglądać i kupować w hurtowniach i sklepach ze sprzętem AGD, RTV, komputerami i osprzętem lub akcesoriami do nich, mediami elektronicznymi, artykułami elektrycznymi, oświetleniowymi i wyposażenia mieszkań, elektroniką użytkową, sprzętem fotograficznym i telefonicznym oraz częściami zamiennymi i akcesoriami do wyżej wymienionych wyrobów, usługi w zakresie kojarzenia kontrahentów handlowych, **37** usługi w zakresie: montażu, instalacji, napraw i serwisu: sprzętu RTV, AGD, komputerów, artykułów elektrycznych i wyposażenia mieszkań, mediów elektronicznych, sprzętu fotograficznego i telefonicznego.

(111) **195240** (220) 2005 09 21 (210) 300283
(151) 2007 08 24 (441) 2005 12 27
(732) NEONET Spółka Akcyjna, Wrocław, PL.
(540) NEONET

(510), (511) **35** reklama, badanie rynku, badanie opinii publicznej, zgrupowanie na rzecz osób trzecich różnych towarów pozwalające nabywcy wygodnie je oglądać i kupować w hurtowniach i sklepach ze sprzętem AGD, RTV, komputerami i osprzętem lub akcesoriami do nich, mediami elektronicznymi, artykułami elektrycznymi, oświetleniowymi i wyposażenia mieszkań, elektroniką użytkową, sprzętem fotograficznym i telefonicznym oraz częściami zamiennymi i akcesoriami do wyżej wymienionych wyrobów, usługi w zakresie kojarzenia kontrahentów handlowych, **37** usługi w zakresie: montażu, instalacji, napraw i serwisu: sprzętu RTV, AGD, komputerów, artykułów elektrycznych i wyposażenia mieszkań, mediów elektronicznych, sprzętu fotograficznego i telefonicznego.

(111) **195241** (220) 2005 10 25 (210) 301599
(151) 2007 07 25 (441) 2006 02 06
(732) MOKATE SA, Ustroń, PL.
(540) Fit Body
(510), (511) **05** herbata z ziół leczniczych, **30** herbata.

(111) **195242** (220) 2005 10 25 (210) 301600
(151) 2007 07 25 (441) 2006 02 06
(732) MOKATE SA, Ustroń, PL.
(540) Fit Time
(510), (511) **05** herbata z ziół leczniczych, **30** herbata.

(111) **195243** (220) 2005 10 25 (210) 301601
(151) 2007 07 25 (441) 2006 02 06
(732) MOKATE SA, Ustroń, PL.
(540) Natural shape
(510), (511) **05** herbata z ziół leczniczych, **30** herbata.

(111) **195244** (220) 2005 10 31 (210) 301773
(151) 2007 10 05 (441) 2006 02 06
(732) Este Color Sp. z o.o., Kochanów 114, PL.
(540)



Kolor znaku: niebieski, czerwony, jasnożółty, pomarańczowy, brązowy

(531) 5.3.11, 27.5.1, 29.1.15
(510), (511) **02** barwniki, emalie lakiery, emalie do malowania, farby, koloranty, lakiery, powłoki do tynków, rozcieńczalniki do farb, rozcieńczalniki do lakierów, spoiwa do farb, **19** zaprawy budowlane, kwarc.

(111) **195245** (220) 2005 11 28 (210) 302896
(151) 2007 07 20 (441) 2006 03 06
(732) NATUR PRODUKT ZDROVIT Sp. z o.o., Warszawa, PL.
(540) HEPAVITAN

(510), (511) **05** preparaty farmaceutyczne, leki do celów medycznych, preparaty dietetyczne dla celów leczniczych, preparaty witaminowe i lecznicze, preparaty mineralne, napoje do celów leczniczych, zioła lecznicze.

(111) **195246** (220) 2005 12 01 (210) 303052
(151) 2007 07 27 (441) 2006 03 06
(732) City Broker Spółka z o.o., Poznań, PL.
(540)



(531) 27.1.1, 27.5.1
(510), (511) **36** pośrednictwo ubezpieczeniowe, doradztwo w sprawach ubezpieczeniowych, pośrednictwo w sprawach majątku nieruchomego.

(111) **195247** (220) 2005 12 08 (210) 303365
(151) 2007 08 30 (441) 2006 03 20
(732) VISA INTERNATIONAL SERVICE ASSOCIATION („VISA”)
Delaware Corporation, Foster City, US.

(540) pokochaj każdy dzień
(510), (511) **36** usługi finansowe, bankowe i kas oszczędnościowych prowadzone w systemie tradycyjnym i z dostępem bezpośrednim, usługi w zakresie kredytu konsumpcyjnego, usługi agencji kredytowych, elektroniczny transfer pieniędzy, usługi wypłaty gotówki, usługi w zakresie elektronicznego transferu kapitału, transakcji finansowych, rozliczenia transakcji finansowych, operacji finansowych i walutowych, usługi zarządzania finansami, usługi w zakresie wymiany pieniędzy i walut, usługi w zakresie gromadzenia i systematyzowania i udostępniania informacji bankowej, usługi weryfikacji zdolności płatniczej i/lub kredytowej, emisja kart płatniczych, kredytowych, debetowych, chipowych, udostępnianie usług bankomatów i obsługa bankomatów oraz udostępnianie i weryfikacja informacji finansowej za pośrednictwem sieci elektronicznej, udostępnianie usług urzędów do składania depozytów, weryfikacja i obsługa transakcji dokonywanych za pomocą kart płatniczych, debetowych, kredytowych i pre-paid, usługi kredytowania i w zakresie sprzedaży na raty, usługi agencji kredytowych, usługi realizacji i weryfikacji czeków, obsługa finansowa towarzystw, funduszy inwestycyjnych i funduszy emerytalnych, usługi w zakresie lokaty, tworzenia kapitału, usługi w zakresie inwestycji kapitałowych, pośrednictwo w dokonywaniu inwestycji kapitałowych, usługi w zakresie tworzenia kapitału i nakładów kapitałowych, przeprowadzanie operacji finansowych na zlecenie osób trzecich, doradztwo i informacja w zakresie oceny wyboru przez osoby fizyczne i podmioty gospodarcze optymalnych form inwestowania i zaciągania kredytów, usługi ubezpieczenio-

we i asekuracyjne, ubezpieczenia podróży, ubezpieczenia osobowe i majątkowe, ubezpieczenia transakcji finansowych, informacja i pośrednictwo ubezpieczeniowe, wycena finansowa ubezpieczeń, wycena finansowa i zarządzanie ryzykiem, udostępnianie informacji ubezpieczeniowych i finansowych za pośrednictwem Internetu.

(111) **195248** (220) 2005 12 09 (210) 303411
(151) 2007 10 04 (441) 2006 03 20
(732) Ryszard Florek, Łosie, PL.
(540) 7 DOLIN

(510), (511) **35** usługi w zakresie prowadzenia sprzedaży detalicznej i hurtowej artykułów sportowych i sprzętu turystycznego, usługi w zakresie administrowania i zarządzania hotelami, **39** usługi w zakresie prowadzenia agencji turystycznych, biur turystycznych, usługi w zakresie prowadzenia stacji i wyciągów narciarskich, usługi w zakresie organizowania wycieczek, podróży, rezerwacji miejsc na podróże, usługi transportowe, wypożyczanie pojazdów, łodzi, wynajem koni, usługi kierowców, **41** usługi związane z organizacją wycieczek, obozów sportowych i wycieczek, usługi informacyjne o wycieczkach i rekreacji, usługi instruktorów sportowych, usługi w zakresie organizowania imprez i zawodów sportowych, w tym narciarskich, usługi świadczone przez kluby zdrowia, wypożyczanie sprzętu sportowego, obsługa urządzeń sportowych, wynajmowanie stadionów, kortów tenisowych, pól golfowych, wypożyczanie sprzętu sportowego z wyjątkiem pojazdów, **43** usługi w zakresie prowadzenia domów turystycznych, hoteli, moteli, kempingów, pensjonatów, rezerwacja i wynajem noclegów, wynajem mieszkań na pobyt czasowy, usługi w zakresie prowadzenia barów szybkiej obsługi, restauracji, kawiarni, usługi cateringu, wypożyczanie namiotów.

(111) **195249** (220) 2005 12 09 (210) 303412
(151) 2007 10 04 (441) 2006 03 20
(732) Ryszard Florek, Łosie, PL.
(540) SIEDEM DOLIN

(510), (511) **35** usługi w zakresie prowadzenia sprzedaży detalicznej i hurtowej artykułów sportowych i sprzętu turystycznego, usługi w zakresie administrowania i zarządzania hotelami, **39** usługi w zakresie prowadzenia agencji turystycznych, biur turystycznych, usługi w zakresie prowadzenia stacji i wyciągów narciarskich, usługi w zakresie organizowania wycieczek, podróży, rezerwacji miejsc na podróże, usługi transportowe, wypożyczanie pojazdów, łodzi, wynajem koni, usługi kierowców, **41** usługi związane z organizacją wycieczek, obozów sportowych i wycieczek, usługi informacyjne o wycieczkach i rekreacji, usługi instruktorów sportowych, usługi w zakresie organizowania imprez i zawodów sportowych, w tym narciarskich, usługi świadczone przez kluby zdrowia, wypożyczanie sprzętu sportowego, obsługa urządzeń sportowych, wynajmowanie stadionów, kortów tenisowych, pól golfowych, wypożyczanie sprzętu sportowego z wyjątkiem pojazdów, **43** usługi w zakresie prowadzenia domów turystycznych, hoteli, moteli, kempingów, pensjonatów, rezerwacja i wynajem noclegów, wynajem mieszkań na pobyt czasowy, usługi w zakresie prowadzenia barów szybkiej obsługi, restauracji, kawiarni, usługi cateringu, wypożyczanie namiotów.

(111) **195250** (220) 2005 12 12 (210) 303533
(151) 2007 10 03 (441) 2006 03 20
(732) Integer S.A., Wrocław, PL.
(540)



Kolor znaku: szary
(531) 27.5.1, 29.1.6

(510), (511) **35** doradztwo w zakresie organizowania i prowadzenia działalności gospodarczej, doradztwo w zakresie zarządzania działalnością gospodarczą, dystrybucja materiałów reklamowych: próbki, druków, prospektów, broszur, administrowanie hotelami, promocja sprzedaży dla osób trzecich, **36** agencje mieszkaniowe, agencje pośrednictwa w handlu nieruchomościami, ściąganie czynszów, doradztwo w sprawach finansowych, administrowanie nieruchomości,

37 budowa pawilonów i sklepów targowych, nadzór budowlany, budownictwo, izolowanie budynków, czyszczenie budynków od zewnątrz, czyszczenie budynków od wewnątrz, uszczelnianie budynków, kamieniarstwo, konserwacja mebli, odnawianie mebli, zabezpieczanie budynków przed wilgocią, **39** biura turystyczne (z wyjątkiem rezerwacji hoteli i pensjonatów), organizowanie podróży, organizowanie wycieczek, agencje turystyczne (z wyjątkiem rezerwacji hoteli, pensjonatów), **40** oprawianie dzieł sztuki, **41** chronometrów imprez sportowych, informacja o rekreacji, informacja o imprezach rozrywkowych, publikowanie książek, organizowanie balów, organizowanie i prowadzenie konferencji, organizowanie i prowadzenie kongresów, organizowanie i prowadzenie seminariów, organizowanie i prowadzenie sympozjów, organizowanie i prowadzenie zjazdów, organizowanie przyjęć (rozrywka), organizowanie wystaw z dziedziny kultury lub edukacji, organizowanie zawodów sportowych, rezerwacja miejsc na spektakle, **42** projektowanie budynków, doradztwo budowlane, stwierdzanie autentyczności dzieł sztuki, **43** usługi hoteli, rezerwacje hotelowe.

(111) **195251** (220) 2005 12 12 (210) 303717
(151) 2007 10 03 (441) 2006 03 20
(732) INTEGER S.A., Wrocław, PL.
(540)



(531) 27.5.1

(510), (511) **35** doradztwo w zakresie organizowania i prowadzenia działalności gospodarczej, doradztwo w zakresie zarządzania działalnością gospodarczą, dystrybucja materiałów reklamowych: próbki, druków, prospektów, broszur, administrowanie hotelami, promocja sprzedaży dla osób trzecich, **36** agencje mieszkaniowe, agencje pośrednictwa w handlu nieruchomościami, ściąganie czynszów, doradztwo w sprawach finansowych, administrowanie nieruchomości, **37** budowa pawilonów i sklepów targowych, nadzór budowlany, budownictwo, izolowanie budynków, czyszczenie budynków od zewnątrz, czyszczenie budynków od wewnątrz, uszczelnianie budynków, kamieniarstwo, konserwacja mebli, odnawianie mebli, zabezpieczanie budynków przed wilgocią, **39** biura turystyczne (z wyjątkiem rezerwacji hoteli i pensjonatów), organizowanie podróży, organizowanie wycieczek, agencje turystyczne (z wyjątkiem rezerwacji hoteli, pensjonatów), **40** oprawianie dzieł sztuki, **41** chronometrów imprez sportowych, informacja o rekreacji, informacja o imprezach rozrywkowych, publikowanie książek, organizowanie balów, organizowanie i prowadzenie konferencji, organizowanie i prowadzenie kongresów, organizowanie i prowadzenie seminariów, organizowanie i prowadzenie sympozjów, organizowanie i prowadzenie zjazdów, organizowanie przyjęć (rozrywka), organizowanie wystaw z dziedziny kultury lub edukacji, organizowanie zawodów sportowych, rezerwacja miejsc na spektakle, **42** projektowanie budynków, doradztwo budowlane, stwierdzanie autentyczności dzieł sztuki, **43** usługi hoteli, rezerwacje hotelowe.

(111) **195252** (220) 2005 12 16 (210) 303719
(151) 2007 10 03 (441) 2006 03 20
(732) BRYKSY Spółka z ograniczoną odpowiedzialnością, Kraków, PL.
(540)

Grupa Bryksy

Kolor znaku: biały, ciemnoniebieski

(531) 27.5.1, 29.1.12

(510), (511) **37** nadzór budowlany, budownictwo, izolowanie, uszczelnianie, uszczelnianie budynków, murowanie, tynkowanie, wynajem sprzętu budowlanego, rozbiórka budynków.

(111) **195253** (220) 2005 12 16 (210) 303720
(151) 2007 10 03 (441) 2006 03 20
(732) BRYKSY Spółka z ograniczoną odpowiedzialnością, Kraków, PL.
(540) Budująca pewność

(510), (511) **37** nadzór budowlany, budownictwo, izolowanie, uszczelnianie, uszczelnianie budynków, murowanie, tynkowanie, wynajem sprzętu budowlanego, rozbiórka budynków.

(111) **195254** (220) 2005 12 16 (210) 303741
 (151) 2007 10 03 (441) 2006 03 20
 (732) TECHSERWIS - Andrzej Kijewski, Sopot, PL.
 (540)



(531) 15.1.13, 24.17.25, 27.5.1

(510), (511) **09** aerometry, anteny, aparaty fotograficzne, instrumenty do wyznaczania azymutu, barometry, boje sygnalizacyjne, busole, procesory CPU, aparaty do rejestrowania czasu, dalmierze, daszki (osłony oczu), urządzenia diagnostyczne, dyktafony, urządzenia do transmisji i namierzania dźwięku, głośniki, gniazdko, wtyczki i inne kontakty, aparatura do przetwarzania informacji, interfejsy, kalkulatory, przyrządy pomiarowe, kombinezony ochronne dla lotników, komputerowe urządzenia peryferyjne, komputery, komputery przenośne, palmtopy, laptopy, komutatory, przyrządy miernicze, suwaki logarytmiczne, maszty radiotelegraficzne, przyrządy meteorologiczne, telekomunikacyjne zespoły nadawczo-odbiorcze, urządzenia do rejestracji i odtwarzania dźwięku, nakolanniki, komputery pokładowe do nawigacji, urządzenia do nawigacji satelitarnej, ochronne kaski dla uprawiania sportu, ochronne okulary dla uprawiania sportu, okulary przeciwsłoneczne, przenośna aparatura do radiokomunikacji, słuchawki, aparatura do sygnalizacji morskiej, wariometry, wysokościomierze, zatyczki do uszu, urządzenia do zdalnego sterowania, złączki, świetlne znaki nawigacyjne, **16** atlasy, ekierki, krzywki, książki, linijki, mapy, podręczniki, tablice arytmetyczne, trójkąty kreślarskie, **37** obsługa i naprawa samolotów, instalacja konserwacja i naprawa urządzeń elektrycznych, instalacja konserwacja i naprawa komputerów, instalacja konserwacja i naprawa maszyn.

(111) **195255** (220) 2005 12 19 (210) 303787
 (151) 2007 10 03 (441) 2006 04 03
 (732) HK - CHINA ENTERPRISES LIMITED Sp. z o.o., Warszawa, PL.
 (540)



Kolor znaku: biały, ciemnoniebieski, czarny

(531) 26.4.2, 27.5.1, 29.1.13

(510), (511) **07** kralajnice do chleba, kralajnice, sokowirówki, młynki do kawy inne niż o napędzie ręcznym, urządzenia kuchenne elektryczne, malaksery, maselnice, maszyny do siekania mięsa, miksery, młynki domowe elektryczne, noże elektryczne, nożyce elektryczne, obieraczki do jarzyn, roboty kuchenne elektryczne, **08** dziadek do orzechów z metali nieszlachetnych, rozdrabniacze do jarzyn nieelektryczne, noże do otwierania konserw nieelektryczne, krajarki do jarzyn, noże, nożyczki, nożyce, scyzoryki, **11** czajniki elektryczne, opiekacze do chleba, ekspresy do kawy, frytkownice, garnki kuchenne elektryczne, grille, kuchenki, sprzęt kuchenny elektryczny, podgrzewacze talerzy i powietrza, różna, szybkowary elektryczne.

(111) **195256** (220) 2005 12 22 (210) 304010
 (151) 2007 10 03 (441) 2006 04 03
 (732) Zrzeszenie Transportu Prywatnego, Koszalin, PL.
 (540)

HALO 696-22

Kolor znaku: czerwony

(531) 16.1.4, 27.5.1, 27.7.1, 29.1.1

(510), (511) **39** usługi taksówkowe, holowanie pojazdów, przewożenie ładunków, dostarczanie towarów, usługi kurierskie (listy lub towary).

(111) **195257** (220) 2005 12 22 (210) 304020
 (151) 2007 10 03 (441) 2006 04 03
 (732) TECHNOBUD Andrzej Fedio, Tomasz Wieczorek
 Spółka Jawna, Warszawa, PL.
 (540)



Kolor znaku: granatowy

(531) 7.1.8, 27.5.1, 29.1.4

(510), (511) **06** materiały konstrukcyjne metalowe, okucia budowlane metalowe, ogrodzenia metalowe, kraty metalowe, okucia stolarki budowlanej, balustrady metalowe, **35** zgrupowanie na rzecz osób trzecich różnych towarów pozwalające nabywcy wygodnie je oglądać i kupować w hurtowni i sklepie z artykułami budowlanymi, **36** organizacja i zarządzanie przedsięwzięciami inwestycyjnymi polegające na budowie i przygotowaniu obiektów mieszkalnych i niemieszkalnych przeznaczonych do sprzedaży, wynajmowania, zarządzanie nieruchomościami, pośrednictwo w sprawach kupna, sprzedaży lokali i powierzchni użytkowej, wynajmowanie nieruchomości, lokali mieszkalnych, powierzchni użytkowej, **37** roboty budowlano-montażowe, realizacja obiektów budowlanych.

(111) **195258** (220) 2005 12 22 (210) 304021
 (151) 2007 10 02 (441) 2006 04 03
 (732) TECHNOBUD Andrzej Fedio, Tomasz Wieczorek
 Spółka Jawna, Warszawa, PL.

(540) TECHNOBUD

(510), (511) **06** materiały konstrukcyjne metalowe, okucia budowlane metalowe, ogrodzenia metalowe, kraty metalowe, okucia stolarki budowlanej, balustrady metalowe, **35** zgrupowanie na rzecz osób trzecich różnych towarów pozwalające nabywcy wygodnie je oglądać i kupować w hurtowni i sklepie z artykułami budowlanymi, **36** organizacja i zarządzanie przedsięwzięciami inwestycyjnymi polegające na budowie i przygotowaniu obiektów mieszkalnych i niemieszkalnych przeznaczonych do sprzedaży, wynajmowania, zarządzanie nieruchomościami, pośrednictwo w sprawach kupna, sprzedaży lokali i powierzchni użytkowej, wynajmowanie nieruchomości, lokali mieszkalnych, powierzchni użytkowej, **37** roboty budowlano-montażowe, realizacje obiektów budowlanych.

(111) **195259** (220) 2006 01 12 (210) 304764
 (151) 2007 10 03 (441) 2006 04 18
 (732) ZAKŁADY FARMACEUTYCZNE POLPHARMA S.A., Starogard
 Gdański, PL.
 (540) VALPRES
 (510), (511) **05** produkty farmaceutyczne.

(111) **195260** (220) 2006 01 18 (210) 304977
 (151) 2007 09 27 (441) 2006 05 02
 (732) HK-CHINA ENTERPRISES LIMITED Spółka z o.o., Warszawa, PL.
 (540)



Kolor znaku: żółty, niebieski, turkusowy

(531) 1.1.1, 24.9.2, 27.5.1, 29.1.13

(510), (511) **07** malaksery, kralajnice, sokowirówki, **08** sztucce, noże, zestawy noży, **11** czajniki elektryczne, opiekacze do chleba, elektryczne ekspresy do kawy, frytkownice elektryczne, garnki kuchenne elektryczne, grille elektryczne, kuchenki, sprzęt kuchenny elektryczny, podgrzewacze talerzy i powietrza, różna, szybkowary elektryczne, **21** deski do krojenia chleba, dzbanki, garnki, naczynia kuchenne, termosy, patelnie, przybory kuchenne nieelektryczne, rondle, tace, termosy, czajniki.

(111) **195261** (220) 2004 06 23 (210) 282319
 (151) 2007 08 17 (441) 2004 10 04
 (732) Zakłady Mięsne „HAGA PLUS” Spółka z o.o., Jastrzębie Zdrój, PL.
 (540) śmietankowa z brokułami
 (510), (511) **29** kielbasy.

(111) **195262** (220) 2005 07 07 (210) 297521
 (151) 2007 07 10 (441) 2005 10 17
 (732) Jacek Suwalski, Poznań, PL.
 (540) Bobix
 (510), (511) **10** aparaty i instrumenty medyczne: aparaty do masażu, przyrządy do masażu kosmetycznego, nadmuchiwane materace i poduszki do celów leczniczych, poduszki do celów leczniczych, nosze, podkłady zapobiegające tworzeniu się odleżyn, artykuły ortopedyczne, pasy brzuszne, pasy do celów leczniczych, pasy ortopedyczne, pasy pępkowe, pompy do celów medycznych, prześcieradła chirurgiczne, prześcieradła dla chorych bez kontroli czynności fizjologicznych, prześcieradła lniane na łóżka chorych, przyborniki na instrumenty medyczne, przyrządy do przemieszczania inwalidów, radiologiczne aparaty do celów medycznych, radiologiczne ekrany do celów medycznych, rękawice do celów medycznych, rękawice do masażu, rozpylacze do celów leczniczych, przybory do płukania wgłębień ciała, wibratory łóżkowe, wibratory na gorące powietrze do celów medycznych, worki na wodę do celów medycznych, worki na lód do celów medycznych, irygatory do wstrzykiwania, aparaty i narzędzia chirurgiczne, aparaty i narzędzia weterynaryjne, aparaty i instrumenty stomatologiczne, meble do celów medycznych, **35** zgrupowanie na rzecz osób trzecich różnych towarów pozwalające nabywcy wygodnie oglądać i kupować te towary na stronie web oraz w sieci sklepów/hurtowni dotyczącej sprzedaży artykułów, narzędzi, przyrządów oraz urządzeń medycznych, chirurgicznych, ortopedycznych, stomatologicznych, weterynaryjnych, mebli do celów medycznych, **44** usługi medyczne.

(111) **195263** (220) 2006 02 13 (210) 306015
 (151) 2007 10 03 (441) 2006 05 29
 (732) P.W. ETRANS Grażyna Kuc, Gliwice, PL.
 (540) ETRANS
 (510), (511) **35** prowadzenie sklepu lub hurtowni z następującymi towarami: wózki widłowe, wózki platformowe, wózki paletowe, spycharki, koparki, ładowarki, części zamienne i ogumienie dla powyższych urządzeń, **37** konserwacja i naprawy następujących urządzeń: wózki widłowe, wózki platformowe, wózki paletowe, spycharki, koparki, ładowarki.

(111) **195264** (220) 2006 02 13 (210) 306017
 (151) 2007 10 03 (441) 2006 05 29
 (732) P.W. ETRANS Grażyna Kuc, Gliwice, PL.
 (540)



Kolor znaku: czerwony, czarny

(531) 1.5.1, 27.5.1, 29.1.12

(510), (511) **35** prowadzenie sklepu lub hurtowni z następującymi towarami: wózki widłowe, wózki platformowe, wózki paletowe, spycharki, koparki, ładowarki, części zamienne i ogumienie dla powyższych urządzeń, **37** konserwacja i naprawy następujących urządzeń: wózki widłowe, wózki platformowe, wózki paletowe, spycharki, koparki, ładowarki.

(111) **195265** (220) 2006 02 14 (210) 306123
 (151) 2007 10 03 (441) 2006 05 29
 (732) Viacom International Inc., New York, US.
 (540) THE TAKEOVER
 (510), (511) **41** usługi rozrywkowe, produkcja, przygotowywanie, prezentacja, dystrybucja i wypożyczanie programów telewizyjnych i radiowych oraz filmów, filmów animowanych, nagrań dźwiękowych i wideo, również za pośrednictwem mediów interaktywnych, w tym urządzeń do komunikacji bezprzewodowej i Internetu, produkcja programów rozrywkowych na żywo, produkcja telewizyjnych programów i filmów rozrywko-

wych, muzyczne programy telewizyjne, publikacja książek, periodyków i czasopism, produkcja i wypożyczanie materiałów edukacyjnych i szkoleniowych, organizacja, produkcja i prezentacja imprez dla celów edukacyjnych, kulturalnych lub rozrywkowych, również za pośrednictwem mediów interaktywnych, organizacja, produkcja i prezentacja zawodów, konkursów, gier, wystaw, imprez sportowych, pokazów, pokazów wyjazdowych i objazdowych, imprez scenicznych, występów teatralnych, koncertów, występów na żywo oraz wydarzeń z udziałem publiczności, organizacja gier interaktywnych, usługi edukacyjne, wszystkie wyżej wymienione usługi świadczone również poprzez globalną sieć komputerową jak również inne (interaktywne) sieci komunikacyjne, w tym urządzenia do komunikacji bezprzewodowej oraz Internet.

(111) **195266** (220) 2006 02 20 (210) 306321
 (151) 2007 10 01 (441) 2006 05 29
 (732) Przedsiębiorstwo UNIFET Spółka z o.o., Gliwice, PL.
 (540) FETTINA
 (510), (511) **29** tłuszcze i oleje roślinne dla celów spożywczych.

(111) **195267** (220) 2006 02 20 (210) 306323
 (151) 2007 10 01 (441) 2006 05 29
 (732) Przedsiębiorstwo UNIFET Spółka z o.o., Gliwice, PL.
 (540) VITAFRYT
 (510), (511) **29** tłuszcze i oleje roślinne dla celów spożywczych.

(111) **195268** (220) 2006 03 21 (210) 306331
 (151) 2007 10 01 (441) 2006 06 26
 (732) Szkoła Języków Obcych „PROFICIENCY”, Sopot, PL.
 (540)



Kolor znaku: żółty, granatowy, czerwony

(531) 27.5.1, 29.1.13

(510), (511) **41** nauczanie języków obcych, usługi tłumaczeń, poradnictwo w zakresie edukacji.

(111) **195269** (220) 2006 02 21 (210) 306387
 (151) 2007 10 01 (441) 2006 05 29
 (732) Soci t  des Produits Nestl  S.A., Vevey, CH.
 (540) EKSCYTUJĄCY SMAK WIECZORU
 (510), (511) **30** wyroby cukiernicze, słodczyce, czekolada i wyroby czekoladowe, bombonierki czekoladowe, batony, wafle, ciasteczka, lody.

(111) **195270** (220) 2006 02 21 (210) 306405
 (151) 2007 10 01 (441) 2006 05 29
 (732) „MERCK” Spółka z ograniczoną odpowiedzialnością, Warszawa, PL.
 (540)

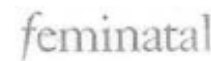

(531) 27.5.1

(510), (511) **05** produkty farmaceutyczne, witaminy, suplementy diety do celów medycznych, substancje dietetyczne dla celów leczniczych, żywność dla niemowląt, żywność dla kobiet w ciąży do celów medycznych.

(111) **195271** (220) 2006 02 27 (210) 306654
 (151) 2007 10 02 (441) 2006 06 12
 (732) Fabryka Farb i Lakierów „ŚNIEŻKA” S.A., Lubzina, PL.
 (540)



(531) 24.17.3, 27.5.1

(510), (511) **02** farby silikatowe.

(111) **195272** (220) 2006 03 02 (210) 306871
 (151) 2007 09 18 (441) 2006 06 12
 (732) Elda - Eltra Elektrotechnika Spółka Akcyjna, Bydgoszcz, PL.
 (540) CEDAR
 (510), (511) **09** sprzęt elektroinstalacyjny do instalacji elektrycznych: łączniki i gniazda wtyczkowe w wersjach podtynkowych, natynkowych i przystosowanych do wbudowania w kanałach elektroinstalacyjnych, łączniki i gniazda wtyczkowe pojedyncze i zespolone, łączniki jedno i wielobiegunowe, gniazda wtyczkowe z uziemieniem i bez uziemienia, gniazda wtyczkowe z przesłonami torów prądowych, gniazda wtyczkowe antenowe, komputerowe i telefoniczne, łączniki z sygnalizacją optyczną, przyciski dzwonek i sygnalizacyjne, łączniki podświetlane, łączniki elektroniczne - ściemniacze, ramki pojedyncze i wielokrotnie do łączników i gniazd wtyczkowych.

(111) **195273** (220) 2006 04 03 (210) 308570
 (151) 2007 09 21 (441) 2006 07 10
 (732) Angel Invest Sp. z o.o., Kraków, PL.
 (540)



Kolor znaku: brązowy, beżowy
 (531) 26.4.1, 26.4.7, 26.4.18, 26.4.22, 26.11.1, 27.5.1, 29.1.12
 (510), (511) **35** reklama, **36** usługi agencji obsługi nieruchomości - zagospodarowanie, wynajmowanie nieruchomości, **37** wykonywanie robót budowlanych w zakresie: rozbiórka i burzenie obiektów budowlanych, roboty ziemne, wykopy i wiercenia geologiczno-inżynierskie, wznoszenie budynków, obiekty mostowe, obiekty liniowe: rurociągi, linie elektroenergetyczne, elektrotrakcyjne i telekomunikacyjne - przesyłowe, rozdzielcze obiekty liniowe, obiekty górnicze i produkcyjne, obiekty inżynierskie gdzie indziej nie sklasyfikowane, montaż i wznoszenie budynków i budowli z elementów prefabrykowanych, wykonywanie konstrukcji i pokryć dachowych, budowa dróg kołowych i szynowych, roboty nawierzchniowe dla potrzeb budowy obiektów sportowych, budowa portów morskich, budowa pozostałych obiektów inżynierii wodnej, stawianie rusztowań, roboty związane z fundamentowaniem, roboty w zakresie wznoszenia konstrukcji stalowych, roboty murarskie, wykonywanie specjalistycznych robót budowlanych, wykonywanie instalacji elektrycznych budynków, elektrycznych sygnalizacyjnych, instalowanie dźwigów osobowych i towarowych i ruchomych schodów, wykonywanie pozostałych instalacji elektrycznych, roboty budowlane izolacyjne, instalacje centralnego ogrzewania i wentylacyjne, wodno-kanalizacyjne, gazowe i pozostałe, tynkowanie, zakładanie stolarki budowlanej, posadzkarstwo, tapetowanie i oblicowywanie ścian, sztukatorstwo, malowanie, szklenie, **43** bary, restauracje, stołówki, hotele, motele, wynajmowanie mieszkań na pobyt czasowy.

(111) **195274** (220) 2006 04 03 (210) 308602
 (151) 2007 09 27 (441) 2006 07 10
 (732) AMBRA S.A., Warszawa, PL.
 (540)



Kolor znaku: ciemnozielony, żółty, biały
 (531) 1.5.1, 5.7.10, 27.5.1, 29.1.13
 (510), (511) **32** piwo, wody mineralne i gazowane oraz inne napoje bezalkoholowe, napoje owocowe i soki owocowe, syropy i inne preparaty do produkcji napojów, **33** napoje alkoholowe, wina, wódki, likiery.

(111) **195275** (220) 2006 04 19 (210) 309731
 (151) 2007 10 02 (441) 2006 07 24
 (732) GREENWOOD NIERUCHOMOŚCI - CONSOLTING Artur Dobosiewicz, Konstancin-Jeziorna, PL.
 (540) GREENWOOD
 (510), (511) **36** pośrednictwo w obrocie nieruchomościami.

(111) **195276** (220) 2006 04 19 (210) 309732
 (151) 2007 10 02 (441) 2006 07 24
 (732) POLFARMEX S.A., Kutno, PL.
 (540) erfin
 (510), (511) **05** produkty farmaceutyczne.

(111) **195277** (220) 2006 04 20 (210) 309808
 (151) 2007 10 03 (441) 2006 07 24
 (732) Kia Motors Corporation, Seoul, KR.
 (540)



Kolor znaku: biały, żółty, czerwony, szary, czarny
 (531) 27.5.1, 29.1.15
 (510), (511) **12** samochody osobowe, ciężarówki, autobusy, minibusy, furgonетки, minivany, omnibusy, pojazdy z napędem na cztery koła.

(111) **195278** (220) 2006 04 20 (210) 309809
 (151) 2007 10 03 (441) 2006 07 24
 (732) Kia Motors Corporation, Seoul, KR.
 (540)



(531) 27.5.1
 (510), (511) **12** samochody osobowe, ciężarówki, autobusy, minibusy, furgonетки, minivany, omnibusy, pojazdy z napędem na cztery koła.

(111) **195279** (220) 2006 04 20 (210) 309816
 (151) 2007 09 24 (441) 2006 07 24
 (732) NavoTech Inżynieria Środowiska Janusz Łysoń, Zabrze, PL.
 (540)



Kolor znaku: czarny, czerwony
 (531) 26.4.1, 27.5.1, 29.1.13
 (510), (511) **11** domowe i przemysłowe instalacje wodociągowe, kanalizacyjne, gazowe, wentylacyjne, klimatyzacyjne, instalacje uzdatniania wody do instalacji wodociągowych i do celów sanitarnych, instalacje oczyszczania ścieków i utylizacji odpadów stałych lub płynnych oraz aparaty i urządzenia do w/w instalacji zawarte w klasie 11, w tym urządzenia doprowadzające, mieszalniki, separatory, odolejące, osadniki powietrza, cieczy i ciał stałych, przepompownie wody i ścieków, zbiorniki, kłapy zwrotne, sieciowe i końcowe, desorbery i neutralizatory, armatura wodno-sanitarna, filtry, urządzenia klimatyzacyjne i do oczyszczania gazu, instalacje wodne myjni samochodowych, oczyszczalnie ścieków, **37** montaż, serwis gwarancyjny i pogwarancyjny, przeglądy i konserwacja instalacji, aparatów oraz urządzeń wymienionych w klasie 11, **42** usługi projektowe, badania techniczne i ekspertyzy w zakresie inżynierii środowiska, projektowanie techniczne oczyszczalni ścieków i przepompowni, projektowanie domowych i przemysłowych sieci wodociągowych, sanitarnych, instalacji gazowych, wentylacyjnych i klimatyzacyjnych oraz układów zamkniętych myjni samochodowych.

(111) **195280** (220) 2006 04 21 (210) 309844
 (151) 2007 09 19 (441) 2006 07 24
 (732) „EKOPIL” Producent Urządzeń i Konstrukcji Stalowych S.C. Artur Machowski, Rafał Malinowski, Piła, PL.
 (540) EKOPIL
 (510), (511) **06** konstrukcje metalowe, **11** urządzenia do oczyszczalni ścieków, **37** usługi instalacyjne, usługi remontowe maszyn i urzą-

dzeń, montaż i rozruch urządzeń do oczyszczalni ścieków, **40** obróbka skrawaniem.

(111) **195281** (220) 2000 06 14 (210) 219899
(151) 2006 02 01

(732) Lifestyles International Holdings Corporation, Road Town, Tortola, VG.

(540) LIFESTYLES

(510), (511) **05** substancje dietetyczne i diabetyczne do celów leczniczych, żywność do specjalnego odżywiania do celów medycznych, **32** napoje musujące i inne napoje bezalkoholowe, napoje owocowe i soki owocowe, syropy i inne produkty do przygotowywania napojów.

(111) **195282** (220) 2000 06 14 (210) 219900
(151) 2006 02 01

(732) Lifestyles International Holdings Corporation, Road Town, Tortola, VG.

(540) INTRA

(510), (511) **05** substancje dietetyczne i diabetyczne do celów leczniczych, żywność do specjalnego odżywiania do celów medycznych, **32** napoje musujące i inne napoje bezalkoholowe, napoje owocowe i soki owocowe, syropy i inne produkty do przygotowywania napojów.

(111) **195283** (220) 2003 03 14 (210) 262232
(151) 2007 01 30 (441) 2003 09 22

(732) Yours Gallery Sp. z o.o., Warszawa, PL.
(540)

pozytyw

(531) 27.5.1, 27.5.2

(510), (511) **09** urządzenia i przyrządy fotograficzne, urządzenia do transmisji lub reprodukcji obrazu, slajdy, filmy naświetlone, **16** książki, gazety, czasopisma, periodyki i artykuły piśmiennicze, materiały fotograficzne, materiały introligatorskie, matryce, czcionki drukarskie i klisze drukarskie, fotografie, materiały piśmienne, materiały szkoleniowe i instruktażowe (z wyjątkiem aparatów), **35** usługi reklamowe w zakresie publikowania tekstów, ogłoszeń, zdjęć, reklam graficznych i wydawnictw reklamowych na rzecz osób trzecich, dystrybucja prospektów i próbek, bezpośrednio lub przez pocztę, reklama we wszystkich środkach przekazu, w tym także przez Internet, **40** usługi w zakresie obróbki materiałów fotograficznych, filmów, papierów i innych nośników obrazu, usługi związane z modyfikacją obrazu w formie cyfrowej, usługi poligraficzne w tym drukowanie gazet, składanie tekstu, fotoskład, wprowadzanie danych, przygotowywanie w formie elektronicznej oraz pozostałe czynności realizacyjne prepress, **41** usługi fotograficzne tj. fotografia artystyczna, reportażowa, dokumentacyjna, usługi wydawnicze świadczone na rzecz osób trzecich w tym wydawanie książek, gazet, czasopism i wydawnictw periodycznych, usługi w zakresie organizowania wystaw, targów i konferencji związanych z nauką, rozrywką, kulturą i sportem, usługi dydaktyczne związane z propagowaniem fotografii poprzez kursy, szkolenia, warsztaty, spotkania.

(111) **195284** (220) 2003 03 27 (210) 262820
(151) 2007 07 04 (441) 2003 10 06

(732) PERŁA - BROWARY LUBELSKIE Spółka Akcyjna, Lublin, PL.
(540)



Kolor znaku: czerwony, biały, czarny, złoty, oliwkowy, zielony

(531) 5.3.20, 24.1.5, 25.1.15, 27.5.1, 29.1.1, 29.1.2, 29.1.8

(510), (511) **32** piwo, piwo bezalkoholowe, **35** organizacja wystaw, targów, kongresów, konferencji, szkoleń, konkursów w celach marketingowych i handlowych, pośrednictwo handlowe w zakresie napojów alkoholowych i piwa bezalkoholowego.

(111) **195285** (220) 2004 02 02 (210) 275679

(151) 2006 10 11 (441) 2004 05 04

(732) STUDIO ABM Sp. z o.o., Wrocław, PL.

(540)

studio ABM

Kolor znaku: czarny, popielaty

(531) 26.11.1, 27.5.1, 29.1.8

(510), (511) **09** urządzenia do nagrywania, transmisji dźwięku lub obrazu, komputery, komputerowe programy i pamięci, **37** instalacja, konserwacja, naprawy komputerów, **41** produkcja filmów, montaż programów telewizyjnych i radiowych, montaż taśm wideo, nagrywanie filmów na taśmach wideo, filmowanie.

(111) **195286** (220) 2004 02 23 (210) 276716

(151) 2006 11 13 (441) 2004 05 31

(732) „WARTA GLASS” Spółka z o.o., Poznań, PL.

(540)



(531) 19.7.1

(510), (511) **20** pojemniki szklane, **21** butelki, sprzęt szklany do gospodarstwa domowego.

(111) **195287** (220) 2004 02 23 (210) 276716

(151) 2006 11 13 (441) 2004 05 31

(732) „WARTA GLASS” Spółka z o.o., Poznań, PL.

(540)



(531) 19.7.1

(510), (511) **20** pojemniki szklane, **21** butelki, sprzęt szklany do gospodarstwa domowego.

(111) **195288** (220) 2004 03 11 (210) 277605

(151) 2006 10 10 (441) 2004 06 14

(732) Fabryka Narzędzi Skrawających „FENES” S.A., Siedlce, PL.

(540)

FENES HarddenMetal

Kolor znaku: pomarańczowy, biały, szary

(531) 26.1.1, 27.5.1, 29.1.12

(510), (511) **07** brzeszczoty - części maszyn, kralnlice, młoty mechaniczne, narzędzia ręczne o napędzie innym niż ręczne, noże elektryczne, nożyce elektryczne, obrabiarki, ostrza - części maszyn, maszyny do ostrzenia, piły tarczowe, piły taśmowe do drewna i metalu, piły mechaniczne, piły łańcuchowe, urządzenia polerujące, strugarki do drewna, szlifierki, tarcze szlifierskie, tokarki, wiertarki elektryczne, urządzenia skrawające, **08** brzeszczoty - części narzędzi, tarcze cierne, przyrządy do cięcia, narzędzia, narzędzia do obróbki drewna i metalu, nożyce, ostrza narzędzi, narzędzia do ostrzenia, piły ręczne, przyrządy do cięcia, strugi, tarcze szlifierskie ręczne, wiertła ręczne, narzędzia skrawające.

(111) **195289** (220) 2004 05 04 (210) 280280
(151) 2007 10 03 (441) 2004 08 09
(732) Agencja „ALFA” Adrian Bogusławowicz, Krynica Morska, PL.
(540)



Kolor znaku: czerwony, czarny, niebieski

(531) 1.5.1, 27.5.1, 29.1.13

(510), (511) **35** prowadzenie sklepu i/lub hurtowni z artykułami spożywczymi, agencja reklamy, promocja sprzedaży dla osób trzecich, **36** agencja pośrednictwa w wynajmowaniu nieruchomości, mieszkań, apartamentów.

(111) **195290** (220) 2004 10 26 (210) 286993
(151) 2007 07 23 (441) 2005 02 07
(732) Piotr Kraus, Bielsko-Biała, PL.
(540)

Gazeta Optymalna

(531) 27.5.1

(510), (511) **16** gazety, dzienniki, czasopisma, grafiki, kalendarze, katalogi, materiały szkoleniowe i instruktażowe, periodyki, książki, podręczniki, skrypty, broszury, prospekty, biuletyny, publikacje wymiennie-kartkowe, publikacje drukowane, albumy, inne publikacje, zakładki do książek, druki, oprawy książek, segregatory na dokumenty afisze, albumy, fotografie, mapy, torby do pakowania z papieru lub tworzyw sztucznych, kartki okolicznościowe, **35** usługi reklamowe, usługi w zakresie: badania opinii, badania rynku, badania w tej dziedzinie działalności gospodarczej, informacji handlowej, informacji o działalności gospodarczej, wynajmowania miejsca dla umieszczenia ogłoszeń, rozpowszechnianie i uaktualnianie materiałów reklamowych, w tym druków, prospektów i broszur, publikowanie tekstów reklamowych, powielanie dokumentów, ogłoszenia prasowe, reklamy telewizyjne i radiowe, reklamy on-line w sieci komputerowej, internetowej i korespondencyjne, rozpowszechnianie materiałów reklamowych, agencje reklamowe, badania opinii, badanie rynku, sondaże opinii, marketing, usługi w zakresie public relations, aukcje publiczne, komercyjne agencje informacyjne, **38** przesyłanie informacji tekstowej, wiadomości i obrazu przy pomocy komputera, przesyłanie danych przy pomocy terminali komputerowych, poczta elektroniczna, **41** usługi redakcyjne, wydawanie gazet, publikowanie tekstów innych niż teksty reklamowe, publikacja gazet, czasopism oraz magazynów on-line, usługi wydawnicze, usługi w zakresie fotografii, reportaże fotograficzne, publikowanie książek oraz książek elektronicznych, publikowanie tekstów, publicystycznych, usługi w zakresie doradztwa zawodowego, organizowanie i realizacja spektakli, widowisk oraz imprez rozrywkowych, organizowanie wystaw kulturalnych i edukacyjnych, organizowanie konkursów edukacyjnych lub rozrywkowych, edukacja, informacja o edukacji, publikacji w mediach elektronicznych, **42** usługi w zakresie internetowych serwisów informacyjnych, usługi w zakresie ochrony własności intelektualnej, zarządzanie prawami autorskimi, tworzenie i utrzymywanie stron internetowych dla osób trzecich, usługi hostingowe (witryn internetowych).

(111) **195291** (220) 2005 02 04 (210) 290683
(151) 2007 08 21 (441) 2005 05 16
(732) FARMINA Spółka z o.o., Kraków, PL.
(540) FEBREX
(510), (511) **05** preparaty farmaceutyczne, paraleki jako preparaty o działaniu leczniczym.

(111) **195292** (220) 2005 02 21 (210) 291425
(151) 2007 07 17 (441) 2005 05 30
(732) Księgowość, Podatki, Doradztwo TAX-NET Spółka z o.o., Katowice, PL.
(540)



Kolor znaku: biały, czarny, pomarańczowy

(531) 24.17.17, 27.5.1, 29.1.13

(510), (511) **35** usługi prowadzenia analiz kosztów, badania opinii publicznej, badania w dziedzinie działalności gospodarczej, badania rynku, usługi związane z doбором personelu za pomocą metod psychotechnicznych, doradztwo specjalistyczne w sprawach działalności gospodarczej, doradztwo w zakresie organizowania, zarządzania i prowadzenia działalności gospodarczej, doradztwo w zakresie zarządzania personalnego, doradztwo w zakresie zarządzania holdingiem, doradztwo podatkowe, dystrybucja materiałów reklamowych, ekspertyzy z działalności gospodarczej, pozyskiwanie danych do komputerowych baz danych, komputerowe zarządzanie plikami, opinie, sondaże, rekrutacja personelu, przygotowywanie zeznań podatkowych, pośrednictwo pracy, pozyskiwanie informacji o działalności gospodarczej, prognozy ekonomiczne, prowadzenie ksiąg przychodów i rozchodów, usługi związane z przenoszeniem przedsiębiorstw, przygotowywanie listy płac, rachunkowość, usługi sekretarskie, informacje statystyczne, weryfikacja rachunków, wycena działalności handlowej, zarządzanie zbiorami informacyjnymi, **36** usługi agencji kredytowych, agencje ścigania wierzycielskości, analizy finansowe, operacje bankowe, organizowanie funduszy na cele dobroczynne, weryfikacja czeków, doradztwo w sprawach finansowych, doradztwo w sprawach ubezpieczeniowych, ekspertyzy dla celów fiskalnych, wycena finansowa, usługi finansowe, tworzenie funduszy, tworzenie kapitałów, informacje bankowe, informacje o ubezpieczeniach, inwestycje kapitałowe, usługi związane z likwidacją przedsiębiorstw, lokaty kapitału, zarządzanie majątkiem, wycena nieruchomości, umowy kredytowe, wyceny do celów podatkowych, **41** doradztwo zawodowe, informacja o edukacji, kursy korespondencyjne, nauczanie, organizowanie konkursów edukacyjnych, organizowanie i prowadzenie sympozjów, porady w zakresie edukacji lub kształcenia, kształcenie ustawiczne dorosłych.

(111) **195293** (220) 2005 03 16 (210) 292517
(151) 2006 10 27 (441) 2005 06 27
(732) Ziębińska Maria i Ziębiński Stanisław „ICE-MASTRY”
Spółka Jawna, Czaniec, PL.
(540) leonessa

(510), (511) **30** lody, lody spożywcze, lody spożywcze w proszku, sorbety jako lody, torty lodowe, rolady lodowe, jogurt mrożony, napoje chłodzące na bazie czekolady, napoje chłodzące na bazie kakao, napoje chłodzące na bazie kawy, napoje chłodzące na bazie herbaty, mrożone wyroby mączne, mrożone pierogi, kluski i pizza, schłodzone desery, pianki i musy, ciasta mrożone, ciasta i wyroby cukiernicze, słodczyce, cukierki, środki wiążące do lodów spożywczych, biszkopity, chałwa, czekolada, herbatniki, herbatniki petit-beurre, galaretki owocowe, jadalne ozdoby do ciast, pierniki, placki, pomadki, pralinki, ekstrakt do celów spożywczych, sód do herbatników, suchary, syrop cukrowy do celów spożywczych.

(111) **195294** (220) 2005 03 16 (210) 292518
(151) 2006 11 08 (441) 2005 06 27

(111) **195311** (220) 2005 03 16 (210) 292554
 (151) 2006 10 27 (441) 2005 06 27
 (732) Ziębińska Maria i Ziębiński Stanisław „ICE-MASTRY”
 Spółka Jawna, Czaniec, PL.

(540) malaspina
 (510), (511) **30** lody, lody spożywcze, lody spożywcze w proszku, sorbety jako lody, torty lodowe, rolady lodowe, jogurt mrożony, napoje chłodzące na bazie czekolady, napoje chłodzące na bazie kakao, napoje chłodzące na bazie kawy, napoje chłodzące na bazie herbaty, mrożone wyroby mączne, mrożone pierogi, kluski i pizza, schłodzone desery, pianki i musy, ciasta mrożone, ciasta i wyroby cukiernicze, słodycze, cukierki, środki wiążące do lodów spożywczych, biszkopoty, chałwa, czekolada, herbatniki, herbatniki petit-beurre, galaretki owocowe, jadalne ozdoby do ciast, pierniki, placki, pomadki, pralinki, ekstrakt do celów spożywczych, słód do herbatników, suchary, syrop cukrowy do celów spożywczych.

(111) **195312** (220) 2005 03 16 (210) 292555
 (151) 2006 10 30 (441) 2005 06 27
 (732) Ziębińska Maria i Ziębiński Stanisław „ICE-MASTRY”
 Spółka Jawna, Czaniec, PL.

(540) BELMONDO
 (510), (511) **30** lody, lody spożywcze, lody spożywcze w proszku, sorbety jako lody, torty lodowe, rolady lodowe, jogurt mrożony, napoje chłodzące na bazie czekolady, napoje chłodzące na bazie kakao, napoje chłodzące na bazie kawy, napoje chłodzące na bazie herbaty, mrożone wyroby mączne, mrożone pierogi, kluski i pizza, schłodzone desery, pianki i musy, ciasta mrożone, ciasta i wyroby cukiernicze, słodycze, cukierki, środki wiążące do lodów spożywczych, biszkopoty, chałwa, czekolada, herbatniki, herbatniki petit-beurre, galaretki owocowe, jadalne ozdoby do ciast, pierniki, placki, pomadki, pralinki, ekstrakt do celów spożywczych, słód do herbatników, suchary, syrop cukrowy do celów spożywczych.

(111) **195313** (220) 2005 03 16 (210) 292556
 (151) 2006 10 30 (441) 2005 06 27
 (732) Ziębińska Maria i Ziębiński Stanisław „ICE-MASTRY”
 Spółka Jawna, Czaniec, PL.

(540) olettzi
 (510), (511) **30** lody, lody spożywcze, lody spożywcze w proszku, sorbety jako lody, torty lodowe, rolady lodowe, jogurt mrożony, napoje chłodzące na bazie czekolady, napoje chłodzące na bazie kakao, napoje chłodzące na bazie kawy, napoje chłodzące na bazie herbaty, mrożone wyroby mączne, mrożone pierogi, kluski i pizza, schłodzone desery, pianki i musy, ciasta mrożone, ciasta i wyroby cukiernicze, słodycze, cukierki, środki wiążące do lodów spożywczych, biszkopoty, chałwa, czekolada, herbatniki, herbatniki petit-beurre, galaretki owocowe, jadalne ozdoby do ciast, pierniki, placki, pomadki, pralinki, ekstrakt do celów spożywczych, słód do herbatników, suchary, syrop cukrowy do celów spożywczych.

(111) **195314** (220) 2005 03 16 (210) 292558
 (151) 2006 10 30 (441) 2005 06 27
 (732) Ziębińska Maria i Ziębiński Stanisław „ICE-MASTRY”
 Spółka Jawna, Czaniec, PL.

(540) boni
 (510), (511) **30** lody, lody spożywcze, lody spożywcze w proszku, sorbety jako lody, torty lodowe, rolady lodowe, jogurt mrożony, napoje chłodzące na bazie czekolady, napoje chłodzące na bazie kakao, napoje chłodzące na bazie kawy, napoje chłodzące na bazie herbaty, mrożone wyroby mączne, mrożone pierogi, kluski i pizza, schłodzone desery, pianki i musy, ciasta mrożone, ciasta i wyroby cukiernicze, słodycze, cukierki, środki wiążące do lodów spożywczych, biszkopoty, chałwa, czekolada, herbatniki, herbatniki petit-beurre, galaretki owocowe, jadalne ozdoby do ciast, pierniki, placki, pomadki, pralinki, ekstrakt do celów spożywczych, słód do herbatników, suchary, syrop cukrowy do celów spożywczych.

(111) **195315** (220) 2005 03 21 (210) 292741
 (151) 2007 07 18 (441) 2005 06 27
 (732) Holden Spółka z o.o., Święcice, PL.

(540)

• **Holden**

Kolor znaku: czerwony, popielaty, biały

(531) 26.4.1, 26.4.5, 27.5.1, 29.1.1, 29.1.6

(510), (511) **07** urządzenia elektrotechniczne stosowane w gospodarstwie domowym i kuchni, miksery, noże elektryczne, nożyce elektryczne, młynki do użytku domowego inne niż ręczne, młynki do kawy i młynki do pieprzu, malaksery, mieszalniki elektryczne do celów domowych, wirówki, maselnice, ubijaczki elektryczne do użytku domowego, maszynki do mielenia i siekania mięsa, roboty kuchenne elektryczne, krajalnice do chleba elektryczne, przyrządy do rozdrabniania warzyw, maszynki do ucierania warzyw, szatkownice do warzyw, obieraczki do owoców i warzyw, wyciskacze do owoców elektryczne, otwieracze do puszek elektryczne, zmywarki do naczyń, pralki, urządzenia do wyżymania, prasownice, maszyny do szycia, odkurzacze elektryczne, węże i inne akcesoria do odkurzaczy, trzepaczki elektryczne, urządzenia i sprzęt do pastowania, froterowania i polerowania, froterki do parkietów elektryczne, elektryczne maszyny do prania dywanów, urządzenia do czyszczenia parowe, drukarki do etykietowania, etykieciarki, urządzenia do filtracji, wkładki i ładunki do urządzeń filtrujących, urządzenia do rozpylania, suszarki, ugniataarki mechaniczne, maszynki do ostrzenia, **08** urządzenia i przyrządy ręczne z napędem elektrycznym lub nieelektryczne do celów pielęgnacyjno-kosmetycznych, maszynki do golenia, żyletki, depilatory, przybory do paznokci, maszynki do strzyżenia i obcinania włosów, lokówki; narzędzia i przyrządy ręcznie sterowane stosowane w gospodarstwie domowym, zastawa stołowa (noże, widelce i łyżki), sztućce, noże, tasaki i wyroby nożownicze, noże do maszynek do mięsa, noże do otwierania konserw nieelektryczne, otwieracze do puszek nieelektryczne, noże ogrodnicze, nożyce, nożycowe przyrządy ręczne, skrobaki ręczne, przyrządy ręczne do ścierania, noże i tasaki do warzyw, obieraki do owoców i warzyw, moździerz do tłuczenia i ucierania, tłuczki, ubijaki, toporki do lodu, dziadki do orzechów, krajalnice do chleba nieelektryczne, przyrządy do ostrzenia, ostrzałki, żelazka nieelektryczne, żelazka do polerowania, profilowania, wypalania, marszczenia, wytłaczania wzorów, karbowania (gofrowania), krajarki do pizzy nieelektryczne, **09** urządzenia elektryczne i elektrotechniczne stosowane w gospodarstwie domowym, żelazka elektryczne, wagi, urządzenia do zgrzewania opakowań z tworzyw sztucznych, urządzenia, aparaty i przyrządy fotograficzne, kinematograficzne, optyczne, liczące, ważące, do transmisji, transformacji, rejestracji i odtwarzania obrazu i dźwięku, kamery, telefony, dalekopisy, telefaksy, fotokoparki, taśmy z nagraniami, kasety video, nośniki danych magnetyczne i optyczne, sprzęt radiowo-telewizyjny, video i DVD, urządzenia do gry działające wyłącznie z odbiornikiem telewizyjnym, programy komputerowe, komputery, drukarki komputerowe, osprzęt komputerowy i peryferyjne urządzenia komputerowe, **11** elektryczne artykuły, przybory i sprzęt gospodarstwa domowego do gotowania, smażenia, pieczenia, opiekania, podgrzewania, zaparzania, ekspresy do kawy, czajniki elektryczne, garnki elektryczne, podgrzewacze elektryczne butelek dla niemowląt, podgrzewacze nurnikowe, tostery, gofrownice elektryczne, szybkowary, frytownice elektryczne, parowniki, pasteryzatory, podgrzewacze talerzy, elektryczne formy do wypiekania ciasta, Kuchenki, kuchenny sprzęt elektryczny, piece kuchenne, kuchenki mikrofalowe, kuchnie (kuchenki) elektryczne i gazowe, zapalniczki do gazu, urządzenia elektryczne do ogrzewania, chłodzenia, mrożenia, suszenia, wytwarzania pary, wentylacji, klimatyzacji, filtrowania i uzdatniania wody, grzejniki elektryczne, urządzenia do ogrzewania na paliwo stałe, płynne lub gazowe, bojlerzy ogrzewcze, chłodziarki, lodówki, zamrażarki, wentylatory, aparatura do chłodzenia, podgrzewania, jonizacji, odświeżania, suszenia, oczyszczania i filtrowania powietrza, suszarki do włosów, żelazka do układania włosów, suszarki do rąk, suszarki do bielizny elektryczne, wyciągi kuchenne, urządzenia i instalacje do oświetlenia, urządzenia do celów sanitarnych, **21** przybory kuchenne i gospodarstwa domowego nie z metali szlachetnych, kuchenny sprzęt nieelektryczny, przybory i pojemniki używane w gospodarstwie domowym i kuchni, miski i kubły z różnych materiałów, małe ręczne przybory kuchenne nieelektryczne do siekania, mielenia, prasowania i mieszania artykułów spożywczych, tarki kuchenne, elektryczne grzebienie, elektryczne szczotki do zębów, suszarki do naczyń, suszarki do bielizny, brytfanny, wyroby ceramiczne i fajanso-

we dla gospodarstwa domowego, czajniczki, imbryki, nieelektryczne, dzbanki, ekspresy do kawy nieelektryczne, filtry do herbaty nie z metali szlachetnych, filtry do kawy nieelektryczne, filtry do użytku domowego, formy (przybory kuchenne), foremki do lodu, garnki kuchenne, czajniki nieelektryczne, gofrownice do ciast nieelektryczne, ręczne młynki do użytku domowego, mieszalniki nieelektryczne do celów domowych, ubijaczki nieelektryczne do użytku domowego, formy do wypiekania wafli nieelektryczne, krajarki do ciasta (noże piekarnicze), lodówki nieelektryczne, termosy, zbiorniki termoizolacyjne, odkurzacze nieelektryczne, szczotki elektryczne, roboty kuchenne nieelektryczne, wyciskacze do owoców nieelektryczne, podgrzewacze butelek dla niemowląt nieelektryczne, podstawki pod żelazka, ruszty kuchenne, żelazka do układania włosów nieelektryczne, froterki do parkietów nieelektryczne, urządzenia do mielenia ręczne, otwieracze do butelek, zastawa stołowa, inna niż noże, widelce i łyżki, nie z metali szlachetnych.

(111) **195316** (220) 2005 03 21 (210) 292742
 (151) 2007 07 18 (441) 2005 06 27
 (732) Holden Spółka z o.o., Świącice, PL.
 (540)



Kolor znaku: czerwony, popielaty i odcienie, biały
 (531) 26.4.7, 27.5.1, 29.1.1, 29.1.6

(510), (511) **07** urządzenia elektrotechniczne stosowane w gospodarstwie domowym i kuchni, miksery, noże elektryczne, nożyce elektryczne, młynki do użytku domowego inne niż ręczne, młynki do kawy i młynki do pieprzu, malaksery, mieszalniki elektryczne do celów domowych, wirówki, maselnice, ubijaczki elektryczne do użytku domowego, maszynki do mielenia i siekania mięsa, roboty kuchenne elektryczne, krajalnice do chleba elektryczne, przyrządy do rozdrabniania warzyw, maszynki do ucierania warzyw, szatkownice do warzyw, obieraczki do owoców i warzyw, wyciskacze do owoców elektryczne, otwieracze do puszek elektryczne, zmywarki do naczyń, pralki, urządzenia do wyżymania, prasownice, maszyny do szycia, odkurzacze elektryczne, węże i inne akcesoria do odkurzaczy, trzepaczki elektryczne, urządzenia i sprzęt do pastowania, froterowania i polerowania, froterki do parkietów elektryczne, elektryczne maszyny do prania dywanów, urządzenia do czyszczenia parowe, drukarki do etykietowania, etykieciarki, urządzenia do filtracji, wkładki i ładunki do urządzeń filtrujących, urządzenia do rozpylania, suszarki, ugniatak mechaniczne, maszynki do ostrzenia, **08** urządzenia i przyrządy ręczne z napędem elektrycznym lub nieelektryczne do celów pielęgnacyjno-kosmetycznych, maszynki do golenia, żyletki, depilatory, przybory do paznokci, maszynki do strzyżenia i obcinania włosów, lokówki; narzędzia i przyrządy ręcznie sterowane stosowane w gospodarstwie domowym, zastawa stołowa (noże, widelce i łyżki), sztućce, noże, tasaki i wyroby nożownicze, noże do maszynki do mięsa, noże do otwierania konserw nieelektryczne, otwieracze do puszek nieelektryczne, noże ogrodnicze, nożyce, nożycowe przyrządy ręczne, skrobaki ręczne, przyrządy ręczne do ścierania, noże i tasaki do warzyw, obieraki do owoców i warzyw, moździerz do tłuczenia i ucierania, tłuczki, toporki do lodu, dziadki do orzechów, krajalnice do chleba nieelektryczne, przyrządy do ostrzenia, ostrzałki, żelazka nieelektryczne, żelazka do polerowania, profilowania, wypalania, marszczenia, wytłaczania wzorów, karbowania (gofrowania), krajarki do pizzy nieelektryczne, **09** urządzenia elektryczne i elektrotechniczne stosowane w gospodarstwie domowym, żelazka elektryczne, wagi, urządzenia do zgrzewania opakowań z tworzyw sztucznych, urządzenia, aparaty i przyrządy fotograficzne, kinematograficzne, optyczne, liczące, ważące, do transmisji, transformacji, rejestracji i odtwarzania obrazu i dźwięku, kamery, telefony, dalekopisy, telefaksy, fotokopiarki, taśmy z nagraniami, kasety video, nośniki danych magnetyczne i optyczne, sprzęt radiowo-telewizyjny, video i DVD, urządzenia do gry działające wyłącznie z odbiornikiem telewizyjnym, programy komputerowe, komputery, drukarki komputerowe, osprzęt komputerowy i peryferyjne urządzenia komputerowe, **11** elektryczne artykuły, przybory i sprzęt gospodarstwa domowego do gotowania, smażenia, pieczenia, opiekania, podgrzewania, zaparzania, ekspresy do kawy, czajniki elektryczne, garnki elektryczne, podgrzewacze elektryczne butelek dla niemowląt, pod-

grzewacze nurnikowe, tostery, gofrownice elektryczne, szybkowary, frytownice elektryczne, parowniki, pasteryzatory, podgrzewacze talerzy, elektryczne formy do wypiekania ciasta, Kuchenki, kuchenny sprzęt elektryczny, piece kuchenne, kuchenki mikrofalowe, kuchnie (kuchenki) elektryczne i gazowe, zapalniczki do gazu, urządzenia elektryczne do ogrzewania, chłodzenia, mrożenia, suszenia, wytwarzania pary, wentylacji, klimatyzacji, filtrowania i uzdatniania wody, grzejniki elektryczne, urządzenia do ogrzewania na paliwo stałe, płynne lub gazowe, bojlerzy ogrzewcze, chłodziarki, lodówki, zamrażarki, wentylatory, aparatura do chłodzenia, podgrzewania, jonizacji, odświeżania, suszenia, oczyszczania i filtrowania powietrza, suszarki do włosów, żelazka do układania włosów, suszarki do rąk, suszarki do bielizny elektryczne, wyciągi kuchenne, urządzenia i instalacje do oświetlenia, urządzenia do celów sanitarnych, **21** przybory kuchenne i gospodarstwa domowego nie z metali szlachetnych, kuchenny sprzęt nieelektryczny, przybory i pojemniki używane w gospodarstwie domowym i kuchni, miski i kubły z różnych materiałów, małe ręczne przybory kuchenne nieelektryczne do siekania, mielenia, prasowania i mieszania artykułów spożywczych, tarki kuchenne, elektryczne grzebienie, elektryczne szczotki do zębów, suszarki do naczyń, suszarki do bielizny, brytfanny, wyroby ceramiczne i fajansowe dla gospodarstwa domowego, czajniczki, imbryki, nieelektryczne, dzbanki, ekspresy do kawy nieelektryczne, filtry do herbaty nie z metali szlachetnych, filtry do kawy nieelektryczne, filtry do użytku domowego, formy (przybory kuchenne), foremki do lodu, garnki kuchenne, czajniki nieelektryczne, gofrownice do ciast nieelektryczne, ręczne młynki do użytku domowego, mieszalniki nieelektryczne do celów domowych, ubijaczki nieelektryczne do użytku domowego, formy do wypiekania wafli nieelektryczne, krajarki do ciasta (noże piekarnicze), lodówki nieelektryczne, termosy, zbiorniki termoizolacyjne, odkurzacze nieelektryczne, szczotki elektryczne, roboty kuchenne nieelektryczne, wyciskacze do owoców nieelektryczne, podgrzewacze butelek dla niemowląt nieelektryczne, podstawki pod żelazka, ruszty kuchenne, żelazka do układania włosów nieelektryczne, froterki do parkietów nieelektryczne, urządzenia do mielenia ręczne, otwieracze do butelek, zastawa stołowa, inna niż noże, widelce i łyżki, nie z metali szlachetnych.

(111) **195317** (220) 2005 06 06 (210) 294166
 (151) 2006 10 23 (441) 2005 09 19
 (732) PENTON CONSULTING Sp. z o.o., Warszawa, PL.
 (540)



Kolor znaku: pomarańczowy, szary, biały

(531) 5.1.3, 25.5.1, 27.5.1, 29.1.1, 29.1.6

(510), (511) **35** analizy kosztów, badania w dziedzinie działalności gospodarczej, doradztwo specjalistyczne w sprawach działalności gospodarczej, doradztwo w zakresie organizowania i prowadzenia działalności gospodarczej, doradztwo w zakresie prowadzenia działalności gospodarczej, badania i poszukiwania w zakresie działalności gospodarczej, doradztwo w zakresie organizacji i zarządzania działalnością gospodarczą, doradztwo w zakresie zarządzania działalnością gospodarczą, ekspertyzy w zakresie działalności gospodarczej, profesjonalne doradztwo w zakresie działalności gospodarczej, wycena działalności handlowej, ekspertyzy w działalności gospodarczej, informacja o działalności gospodarczej, doradztwo dotyczące organizowania działalności gospodarczej, pomoc przy zarządzaniu przedsiębiorstwami przemysłowymi lub handlowymi, pomoc w prowadzeniu działalności gospodarczej, pomoc w zakresie zarządzania, pozyskiwanie informacji o działalności gospodarczej, prognozy ekonomiczne, projektowanie (pomoc w prowadzeniu działalności gospodarczej), pomoc w zarządzaniu przedsiębiorstwami handlowymi lub przemysłowymi, usługi związane z przenoszeniem przedsiębiorstw, wycena działalności handlowej, pomoc w zarządzaniu działalnością gospodarczą, usługi doradcze w zarządzaniu działalnością gospodarczą, pomoc w zarządzaniu przedsiębiorstwami handlowymi lub przemysłowymi, **36** analizy finansowe, doradztwo w sprawach finansowych, ekspertyzy dla celów fiskalnych, wycena finansowa [ubezpieczenia, banki, nieruchomości], doradztwo finan-

sowe, informacje finansowe, operacje finansowe, usługi finansowe, tworzenie funduszy, notowania giełdowe, pośrednictwo giełdowe, inwestycje kapitałowe, transfer elektroniczny kapitału, tworzenie kapitału, inwestycje kapitałowe, nakłady kapitałowe, usługi likwidacji przedsiębiorstw [operacje finansowe], zarządzanie majątkiem, notowania giełdowe, operacje walutowe, oszacowanie wartości dla celów fiskalnych, ekspertyzy do celów podatkowych, wyceny do celów podatkowych, pośrednictwo, transakcje finansowe, tworzenie kapitałów, wycena [ubezpieczenia, bankowość, nieruchomości], wycena nieruchomości, zarządzanie majątkiem.

(111) **195318** (220) 2005 04 28 (210) 294375
 (151) 2007 09 21 (441) 2005 08 08
 (732) Telewizja Polska S.A., Warszawa, PL.
 (540)

głina

(531) 27.5.1

(510), (511) **09** nośniki do rejestracji dźwięku i danych, płyty, dyski z nagraniami, automaty sprzedające przez wrzucenie monety, sprzęt przetwarzający dane i komputery, audiowizualne urządzenia do nauki, urządzenia do transmisji multimedialnych, karty magnetyczne, pióra elektroniczne, suflery telewizyjne, programy komputerowe, telewizyjne, audycje, filmy i reportaże utrwalane w formie multimedialnej, gry telewizyjne i komputerowe, **16** wydawnictwa, czasopisma, książki, albumy, broszury, periodyki i publikacje nieperiodyczne; fotografie, materiały piśmienne, kleje do materiałów piśmiennych lub do celów domowych; artykuły szkoleniowe i instruktażowe, adresarki, karty z życzeniami, **28** gry i zabawki, artykuły sportowe i gimnastyczne nie ujęte w innych klasach, ozdoby choinkowe, karty do gry, **35** usługi reklamowe i produkcja reklam w systemie multimedialnym, usługi marketingu i public relations, organizacja wystaw handlowych i reklamowych, dystrybucja materiałów i towarów reklamowych, zgrupowanie na rzecz osób trzecich różnych towarów pozwalające nabywcy wygodnie je oglądać w sklepie wielobranżowym i w hurtowni, **38** przekazywanie fonii i/lub wizji także w systemie cyfrowym poprzez sieci komunikacyjne, w tym sieć telewizyjną, satelitarną i internet, rozpowszechnianie programów, reportaży i konkursów telewizyjnych lub radiowych, teleturniejów, zbieranie i przekazywanie wiadomości poprzez sieci komunikacyjne, w tym sieć telewizyjną, satelitarną i internet, usługi teletekstowe i audiotekstowe; usługi organizowania systemów transmisyjnych, **41** organizowanie, montaż i produkcja programów i imprez artystycznych, estradowych, sportowych, rekreacyjnych, usługi organizowania nauki i szkoleń w dziedzinie multimedialnej, organizowanie konkursów multimedialnych, organizowanie imprez o charakterze edukacyjnym i kulturalnym, usługi wynajmu nagrań i studiów nagrań, produkcja filmów, realizacja spektakli, przygotowywanie produktów teletekstowych i audiotekstowych, **42** opracowywanie i wdrażanie programów komputerowych, wykonywanie opinii i badań w dziedzinie multimedialnej, prognozy pogody, usługi administrowania prawami własności intelektualnej, udzielanie licencji z praw własności intelektualnej, pośrednictwa w obrocie prawami własności intelektualnej.

(111) **195319** (220) 2005 05 20 (210) 295392
 (151) 2007 08 17 (441) 2005 08 22
 (732) TVN Spółka Akcyjna, Warszawa, PL.
 (540) TVN gra

(510), (511) **03** środki myjące, czyszczące, piorące i wybielające, kosmetyki, wyroby perfumeryjne, środki do pielęgnacji włosów, środki do czyszczenia zębów, **09** urządzenia i przyrządy do nagrywania, transmisji i reprodukcji dźwięku, obrazu, programy telewizyjne, filmy, audycje radiowe utrwalone w formie zapisanej taśmy filmowej, taśmy video, taśmy magnetycznej, dysków optycznych w wersji przystosowanej do odtwarzania w komputerach multimedialnych, zapisane nośniki obrazu, dźwięku i informacji, automaty sprzedające i mechanizmy do urządzeń uruchamianych przez wrzucenie monety lub żetonu, maszyny liczące, sprzęt przetwarzający dane, komputery, gry komputerowe, oprogramowanie komputerowe, **16** papier, karton i wyroby z tych materiałów nie ujęte w innych klasach, druki akcydensowe, kalendarze, foldery, prospekty, afisze, plakaty, fotografie, nalepki, publikacje drukowane, czasopisma, książki, broszury, materiały piśmienne, papeterie, torby

do pakowania z papieru i tworzyw sztucznych, materiały szkoleniowe i instruktażowe (z wyjątkiem aparatów), **25** odzież, odzież sportowa, obuwie, nakrycia głowy, **28** gry, zabawki i sprzęt sportowy ujęte w tej klasie, gry elektroniczne inne niż komputerowe, ozdoby choinkowe, karty do gry, **35** usługi w zakresie reklamy: organizacja i prowadzenie kampanii reklamowych, wynajem i sprzedaż miejsca i czasu na cele reklamowe w środkach masowego przekazu, usługi produkcji audycji i filmów reklamowych dla radia, telewizji, filmu, internetu, usługi w zakresie dystrybucji i doręczania prospektów i próbek reklamowych, organizacji pokazów i wystaw, usługi badania opinii publicznej, badania rynku mediów i reklamy, usługi prowadzenia sklepu i/lub hurtowni wielobranżowej z artykułami powszechnego użytku, odzieżą, obuwiem, wyrobami papierniczymi, kosmetykami, chemią gospodarczą, książkami, czasopismami, gazetami, sprzętami gospodarstwa domowego, meblami, wyposażeniem wnętrz, usługi prowadzenia sklepu internetowego umożliwiającego dokonywanie zakupów za pośrednictwem sieci teleinformatycznej, internetu, **38** usługi agencji informacyjnej: zbieranie i rozpowszechnianie informacji, usługi rozpowszechniania programów telewizyjnych, reportaży, filmów dokumentalnych i fabularnych, widowisk rozrywkowych i sportowych, programów informacyjnych, usługi: emisji telewizyjnej i radiowej, obsługi przekazu dźwięku i obrazu, obsługi przekazu cyfrowego, organizowania systemów transmisyjnych dźwięku, obrazu i sygnału cyfrowego, rozpowszechniania programów i informacji za pośrednictwem sieci informatycznych - internetu, sieci teleinformatycznych i przekazu satelitarnego, rozpowszechniania audycji z interaktywnym udziałem widzów, **41** usługi rozrywki i nauczania: organizacja rozrywkowych widowisk telewizyjnych, audycji radiowych, produkcja filmów dokumentalnych, reportaży, programów telewizyjnych, organizacji teleturniejów i konkursów, organizacji i prowadzenia teleturniejów i konkursów z interaktywnym udziałem widzów i słuchaczy w czasie realnym, organizacji nauczania, nauczanie korespondencyjne zgodnie z zapotrzebowaniem uczestników, usługi wynajmowania studia nagraniowego, filmowego, organizacji i produkcji nagrań filmowych, dźwiękowych, usługi organizacji imprez artystycznych, estradowych, sportowych, rekreacyjnych, usługi obsługi technicznej i menedżerskiej produkcji telewizyjnej i filmowej, usługi wynajmu dekoracji, kostiumów i rekwizytów oraz pomieszczeń do celów rozrywkowych, sprzętu telewizyjnego, radiowego, filmowego, kinematograficznego, usługi wydawnicze: publikowanie książek i innych materiałów drukowanych, udostępnianie tych publikacji za pośrednictwem internetu, organizowanie konkursów piękności, zabaw, zawodów sportowych, prowadzenie parków rozrywki, **42** usługi administrowania prawami własności intelektualnej, udzielania licencji i pośrednictwa w obrocie prawami własności intelektualnej, opracowywanie i wdrażanie oprogramowania komputerowego, usługi prowadzenia badań w dziedzinie usług medialnych, prognozy pogody.

(111) **195320** (220) 2005 05 25 (210) 295533
 (151) 2007 07 18 (441) 2005 09 05
 (732) Przedsiębiorstwo Technik Regeneracyjnych „BALTIC ENGINEERING” Sp. z o.o., Gdańsk, PL.
 (540)

baltic
engineering

Kolor znaku: żółty, czarny, biały

(531) 26.11.2, 27.5.1, 29.1.13

(510), (511) **06** budowlane materiały metalowe, przenośne metalowe konstrukcje budowlane, zbiorniki metalowe, rury metalowe, przewody nielektryczne i drutowe, drobne wyroby metalowe, metale nieszlachetne i ich stopy, rusztowania metalowe, **12** statki, łodzie, kadłuby statków, maszyny do statków, pojazdy samochodowe, samoloty, części do pojazdów nie wymienione w innych klasach, **35** doradztwo w zakresie prowadzenia działalności gospodarczej i zarządzania przedsiębiorstwami, **37** usługi w zakresie budowy obiektów przemysłowych i mieszkalnych, remonty i naprawy środków transportu morskiego, remonty obiektów przemysłowych, naprawy maszyn i urządzeń, regeneracja części do maszyn i urządzeń, diagnostyka silników okrętowych, samolotowych i samochodowych, stacje obsługi samochodów, **39** usługi w zakresie transportu morskiego i lądowego, **40** przetwórstwo i konserwowanie owoców i warzyw.

(111) **195321** (220) 2003 12 03 (210) 273421
 (151) 2006 11 07 (441) 2004 04 19
 (732) Jarosław Woźniak, Wyszyna Fałkowska, PL.
 (540) polkon
 (510), (511) **06** rudy metali, okucia metalowe, sufity podwieszane metalowe, wyroby hutnicze, stal, surowka, stal surowa lub półprzetworzona, siatka druciana podtynkowa, **17** wata szklana do izolacji, **19** stolarka budowlana, drewno budowlane, siatka szklana podtynkowa, maty szklane podtynkowe, sufity podwieszane niemetalowe, budowlane materiały niemetalowe, **21** wata szklana inna niż do izolacji, włókna szklane inne niż do izolacji i celów włókienniczych, **22** włókna szklane do celów włókienniczych.

(111) **195322** (220) 2004 01 09 (210) 274759
 (151) 2006 11 16 (441) 2004 04 19
 (732) Zakład Aparatury Elektrycznej „ERGOM” Spółka z o.o., Łódź, PL.
 (540)



(531) 28.7.0
 (510), (511) **01** kleje, materiały lutownicze, topniki lutownicze, **04** gaz, smary, **06** zaciski do kabli, szyny montażowe, opaski kablowe metalowe, druty do lutowania, **07** narzędzia ręczne o napędzie innym niż ręczny, lutownice gazowe, wkrętaki elektrotechniczne, prasy i praski hydrauliczne i pneumatyczne, dziurkarki, pistolety do klejenia, wyciągarki, **08** narzędzia ręczne, narzędzia do taśm, wycinarki, klucze, szczypce, nożyce, noże, wkrętaki, pincety, narzędzia montażowe, **09** złączki, wyposażenie złączek, złącza elektryczne, końcówki kabli izolowane i nieizolowane, łączniki rurowe do kabli, lutownice elektryczne, mierniki wielkości elektrycznych, wskaźniki napięcia, **11** nagrzewnice elektryczne i gazowe, **16** drukarki, **17** materiały elektroizolacyjne i osłonowe, korytka kablowe, dławnice kablowe, głowice kablowe, materiały termokurczliwe, lakiery izolacyjne, kity, **18** torby na narzędzia, **20** uchwyty i zaciski do kabli, oznaczniki przewodów elektrycznych, złączek, zacisków i aparatów, **22** opaski kablowe niemetalowe.

(111) **195323** (220) 2004 03 22 (210) 278095
 (151) 2006 10 17 (441) 2004 06 28
 (732) NOVAR Spółka z o.o., Gliwice, PL.
 (540)



Kolor znaku: jasnoszary, biały, czarny
 (531) 24.15.2, 26.4.1, 26.4.2, 27.5.1, 29.1.13
 (510), (511) **06** konstrukcje metalowe, **37** konserwacja zabytków budowlanych, usługi remontowo-budowlane oraz instalacje w zakresie wody, gazu i kanalizacji oraz konstrukcji stalowych, **42** planowanie i projektowanie inwestycyjne zagospodarowania przestrzennego, ekspertyzy i konstrukcje z tym związane, wypożyczanie i urządzenie wnętrz, **44** urządzenie i pielęgnacja terenów spacerowo-wypoczynkowych, placów zabaw i zieleńców.

(111) **195324** (220) 2004 03 29 (210) 278536
 (151) 2007 07 13 (441) 2004 07 12
 (732) ATLAS Spółka z ograniczoną odpowiedzialnością, Łódź, PL.
 (540) FILER
 (510), (511) **01** produkty i półprodukty chemiczne, substancje chemiczne nie przetworzone, kleje i zaprawy klejowe dla przemysłu, środki impregnujące i konserwujące stosowane w budownictwie, preparaty do odtłuszczenia, spoiwa do betonu, środki do konserwacji betonu, **02** pokrywające powierzchnie dekoracyjne i ochronne

kompozycje trwałe lub tymczasowe, podkłady, szpachlówki, powłoki gruntowe, środki zabezpieczające przed niszczeniem mury i inne materiały budowlane, wszystkie w formie preparatów proszkowych, płynnych, półpłynnych i rozpylanych oraz rozcieńczalniki do powyższych związków i preparatów, **17** masy uszczelniające termoizolujące i hydroizolujące, preparaty płynne, półpłynne i w postaci proszku do rozprowadzania cieczą, przeznaczone do uzyskiwania powłok uszczelniających i hydroizolujących w budownictwie, **19** materiały budowlane niemetalowe, zaprawy budowlane, elementy budowlane i półfabrykaty zawierające gips, gips, zaprawy gipsowe, niemetalowe materiały budowlane do systemów dociepleń, betony, betonowe materiały budowlane.

(111) **195325** (220) 2004 03 29 (210) 278538
 (151) 2007 07 13 (441) 2004 07 12
 (732) ATLAS Spółka z ograniczoną odpowiedzialnością, Łódź, PL.
 (540) BETONER

(510), (511) **01** produkty i półprodukty chemiczne, substancje chemiczne nie przetworzone, kleje i zaprawy klejowe dla przemysłu, środki impregnujące i konserwujące stosowane w budownictwie, preparaty do odtłuszczenia, spoiwa do betonu, środki do konserwacji betonu, **02** pokrywające powierzchnie dekoracyjne i ochronne kompozycje trwałe lub tymczasowe, podkłady, szpachlówki, powłoki gruntowe, środki zabezpieczające przed niszczeniem mury i inne materiały budowlane, wszystkie w formie preparatów proszkowych, płynnych, półpłynnych i rozpylanych oraz rozcieńczalniki do powyższych związków i preparatów, **17** masy uszczelniające termoizolujące i hydroizolujące, preparaty płynne, półpłynne i w postaci proszku do rozprowadzania cieczą, przeznaczone do uzyskiwania powłok uszczelniających i hydroizolujących w budownictwie, **19** materiały budowlane niemetalowe, zaprawy budowlane, elementy budowlane i półfabrykaty zawierające gips, gips, zaprawy gipsowe, niemetalowe materiały budowlane do systemów dociepleń, betony, betonowe materiały budowlane.

(111) **195326** (220) 2004 04 05 (210) 278909
 (151) 2006 11 15 (441) 2004 07 12
 (732) Przedsiębiorstwo Handlowo-Usługowo-Produkcyjne ROMOT Spółka z o.o., Rybnik, PL.
 (540)



Kolor znaku: czerwony, biały, granatowy
 (531) 26.1.4, 27.5.1, 29.1.13
 (510), (511) **07** elementy maszyn, **12** ogniwa łańcuchów napędowych pojazdów lądowych.

(111) **195327** (220) 2004 04 14 (210) 279247
 (151) 2006 11 23 (441) 2004 07 26
 (732) Podróże Specjalistyczne Sklep Podróżnika Przemysław Chlebicki, Warszawa, PL.
 (540)



Kolor znaku: biały, granatowy
 (531) 1.7.12, 2.9.19, 9.9.1, 27.5.1, 29.1.4
 (510), (511) **35** prowadzenie sklepów i hurtowni z artykułami sportowymi i turystycznymi oraz artykułami wydawniczymi, **41** usługi wydawnicze, wypożyczanie sprzętu sportowego.

(111) **195328** (220) 2004 04 28 (210) 280019
 (151) 2006 10 20 (441) 2004 08 09
 (732) INTER-FAST Kazimierz Marut, Tymawa, PL.
 (540)



(531) 26.11.1, 27.5.1
 (510), (511) **02** farby.

(111) **195329** (220) 2004 05 14 (210) 280740
 (151) 2006 12 27 (441) 2004 08 23
 (732) „PFM” Spółka z ograniczoną odpowiedzialnością, Piotrków
 Trybunalski, PL.
 (540)



Kolor znaku: czarny, czerwony, biały
 (531) 26.3.3, 26.3.23, 27.5.1, 29.1.1, 29.1.8
 (510), (511) **18** wykończenia ze skóry do mebli, **20** meble, **24** tkaniny
 obiciowe do mebli.

(111) **195330** (220) 2004 05 19 (210) 280927
 (151) 2006 11 06 (441) 2004 08 23
 (732) Szcześniak Grzegorz, Warszawa, PL.
 (540)



Kolor znaku: pomarańczowy, czarny, biały
 (531) 26.11.3, 27.5.1, 29.1.1, 29.1.6, 29.1.8
 (510), (511) **09** urządzenia do nagrywania, transmisji lub reprodukcji
 dźwięku lub obrazu, płyty (dyski) z nagraniami, sprzęt przetwarzają-
 cy dane, komputery, **28** gry i zabawki.

(111) **195331** (220) 2004 08 24 (210) 284679
 (151) 2007 07 16 (441) 2004 11 29
 (732) ZAKRITE AKTSIONERNE TOVARISTVO „OBOLON”, Kijów, UA.
 (540)



Kolor znaku: złoty, czarny, biały, czerwony
 (531) 5.7.2, 24.1.5, 25.1.15, 28.5.0, 29.1.14
 (510), (511) **32** piwo.

(111) **195332** (220) 2004 09 27 (210) 285902
 (151) 2007 07 18 (441) 2005 01 10

(732) POLKOMTEL Spółka Akcyjna, Warszawa, PL.
 (540) wiem gdzie jesteś
 (510), (511) **09** aparaty, przewody i słuchawki telefoniczne, auto-
 maty sprzedające i mechanizmy do urządzeń uruchamianych przez
 wrzucenie monety lub żetonu, kasy rejestrujące, komputery i sprzęt
 przetwarzający dane, magnetyczne nośniki danych, maszyny liczące,
 płyty (dyski) z nagraniami, urządzenia do gaszenia ognia, urządzenia
 do nagrywania, transmisji, reprodukcji danych, dźwięku lub obrazu,
 urządzenia i przyrządy naukowe, żeglarskie, geodezyjne, elektrycz-
 ne, fotograficzne, kinematograficzne, optyczne, wagowe, pomia-
 rowe, sygnalizacyjne, kontrolne, do ratowania życia, do celów dy-
 daktycznych, **35** usługi polegające na: rejestrowaniu, sporządzaniu
 odpisów, składzie, kompilacji, transmisji, transkrypcji, systematyzacji
 pisemnych informacji (komunikatów) oraz rejestrowaniu a także wy-
 korzystaniu lub kompilacji danych matematycznych lub statystycz-
 nych oraz zarządzaniu zbiorami informatycznymi, usługi w zakresie:
 reklamy i działalności informacyjnej, badania rynku, telefonicznego
 udzielania informacji, organizacji wystaw lub targów handlowych
 i reklamowych, pośrednictwa w zawieraniu umów kupna-sprzedaży
 poprzez telefon i Internet, zgrupowanie na rzecz osób trzecich to-
 warów: apaszki jedwabne, antystresery, baloniki, bandanki, banery,
 bezrękawniki, bloczki post-it, bluzy, bombki, breloczki, chorągiewki,
 clipboardy, czapki, daszki, długopisy, elektroniczne urządzenia do
 tłumaczeń językowych, elektroniczne urządzenia ze słownikiem,
 etui skórzane na długopisy, etui skórzane na wizytówki, fido-dido,
 flagi, galanteria odzieżowa damska i męska, galanteria skórzana, ga-
 lanteria papierowa, joja, kalendarze, kalkulatory, kapelusze, karafki,
 konstrukcje dmuchane i balony, kosmetyczki, kosmetyki, koszulki
 polo, krawaty, krzeselka, kubki, kurtki, latawce, linijki, maskotki, ma-
 teriały biurowe i szkolne, medale, pudełka, naklejki i nalepki, notesy,
 obrusy, odtwarzacze płyt kompaktowych i kaset, ołówki, opakowa-
 nia na napoje, organizery, otwieracze do butelek, pałeczki chińskie,
 papiery pakowe, parasole, parasolki, prawany, para jedwabne,
 piłki, piórniki, plecaki, płotki, podkładki pod kubki, kieliszki i szklan-
 ki, podkładki pod mysz, pokrowce na telefony, pompony, portfele,
 postery, potykacze, radioodbiorniki, rękawiczki, ręczniki, sakwy ro-
 werowe, sakwy podróżne, samochodowe osłony przeciwsłoneczne,
 siatki, skrobaczki do szyb, słodycze, standy, stroje dla personelu, sza-
 le, szaliki, świece, tablice, teczki skórzane, terkotki, termosy, tłumacze
 polsko-angielskie, torby i torebki, torciki, trąbki, t-shirty, wizytowniki,
 wody perfumowane i perfumy, worki żeglarskie, wyroby ze szkła
 i porcelany, zabawki, zegary ściennie, zegarki, znaczki z logo, **36** usłu-
 gi w zakresie: pośrednictwa w zawieraniu umów ubezpieczeniowych
 poprzez telefon i Internet, sprawdzania stanu konta poprzez telefon
 i Internet, **38** usługi w zakresie: rozpowszechniania systemów prze-
 kazywania dźwięku i obrazu w łączności radiofonicznej, telegraficz-
 nej, telefonicznej, telefonii komórkowej, telefaksowej, w systemie
 cyfrowym, usługi w zakresie łączności: radiofonicznej, telegraficznej,
 telefonicznej, telefonii komórkowej i poprzez Internet, telefaksowej,
 ustalanie taryf i opłat na rzecz osób trzecich umożliwiające dostoso-
 wanie taryf i/lub opłat do indywidualnych potrzeb i/lub wymagań
 osób trzecich, obsługi satelitów i przekazów satelitarnych, organi-
 zowania systemów transmisyjnych, przesyłania dźwięku, obrazu
 i sms-ów, usługi w zakresie: poczty elektronicznej, zleceń przywo-
 ławczych z zastosowaniem radia, telefonu lub innych środków ko-
 munikacji elektronicznej, usługi w zakresie prowadzenia: stacji radio-
 wych, telewizyjnych oraz transmitowania dźwięku i obrazu, usługi
 w zakresie zbierania i przekazywania aktualności informacyjnych
 z wykorzystaniem: multimediów, urządzeń telekomunikacyjnych,
 usługi w zakresie wypożyczania telefonów, modemów i innych urzą-
 dzeń telekomunikacyjnych, obsługa klientów przy wykorzystaniu
 sieci Internet umożliwiającą dostarczanie klientom informacji oraz
 otrzymywanie informacji od klientów, usługi telekomunikacyjne,
 a także usługi telekomunikacyjne on-line polegające na umożli-
 wieniu: zlecenia usług, świadczenia usług, zawierania umów, umów
 pośrednictwa, umów ubezpieczeniowych, umów kupna-sprzedaży,
 umów kredytowych, umów bankowych oraz otwierania rachunków
 bankowych, dokonywania operacji bankowych, dostępu do konta
 bankowego, wykonywania umów, informacja o telekomunikacji,
 usługach telekomunikacyjnych, elektronicznych i internetowych,
 przesyłanie informacji, gromadzenie i rozpowszechnianie wiadomo-
 ści poprzez sieci komunikacyjne, w tym sieć telewizyjną, satelitarną
 i internet, agencje informacyjne w zakresie wiadomości i aktualności,
41 usługi w zakresie nauczania poprzez telefon, Internet, radio i te-
 lewizję, **42** elektroniczny serwis informacji typu on-line polegający

na tworzeniu, prowadzeniu baz danych i udostępnianiu informacji z możliwością elektronicznego przyjmowania i przekazywania wiadomości.

(111) **195333** (220) 2005 02 15 (210) 291166
(151) 2006 10 02 (441) 2005 05 30
(732) „MIB” s.c. Czechowski Bernard, Janicki Michał, Łódź, PL.
(540)



(531) 27.5.1
(510), (511) **43** przygotowywanie dań (żywność i napoje) na zamówienie oraz ich dostawa, bary szybkiej obsługi (snack-bary), barowe (usługi), restauracje, restauracje (pościłki).

(111) **195334** (220) 2005 06 27 (210) 297021
(151) 2007 07 23 (441) 2005 10 03
(732) MILAWOOD Spółka z o.o., Białystok, PL.
(540)



Kolor znaku: jasnobrązowy, ciemnobrązowy
(531) 1.15.5, 13.1.5, 27.5.1, 29.1.7

(510), (511) **04** antrycyt, benzyna, biomasa, brykiety materiałów palnych, denaturat, drewno opałowe, gaz olejowy, grafit smarujący, knoty do lamp i pieców, koks, mazut, mieszanki do paliw gazowanych, nafta, oleina, oleje palne, oleje przemysłowe, paliwo, paliwo gazowe, paliwo na bazie alkoholu, paliwa mineralne, paliwo oświetleniowe, parafina, podpałki, ropa naftowa stosowana jako surowa lub rafinowana, smary, stearyna, środki pyłochłonne, świece, tłuszcz wełniany, torf stosowany jako paliwo, węgiel stosowany jako paliwo, **07** kotły maszynowe i części do tych kotłów zawierające się w tej klasie, podgrzewacze wody stosowane jako części maszyn, maszyny rolnicze, narzędzia rolnicze inne niż o napędzie ręcznym, **11** aparatura do jonizacji powietrza, aparatura do odświeżania powietrza, aparatura do sterylizacji powietrza, armatura regulacyjna i bezpieczeństwa do przewodów i urządzeń gazowych, armatura regulacyjna i zabezpieczająca do urządzeń wodnych, bidety, bojler, grzejniki, kabiny sanitarne, kominki domowe, kotły grzewcze, miski klozetowe, natryski, piece słoneczne, armatura do pieców, pisuary, przewody jako części instalacji sanitarnych, sanitarne instalacje i aparatura, sedesy, umywalki, urządzenia i instalacje i maszyny do chłodzenia i klimatyzacji, urządzenia do ogrzewania na paliwa: stałe, płynne, gazowe, wanny łazienkowe, wymienniki ciepła, zlewozmywaki, urządzenia zasilające kotły grzewcze, urządzenia do oczyszczania ścieków, **19** budowlane materiały niemetalowe, materiały do budowy i pokrywania dróg, kamień, kominy niemetalowe, kształtki rurowe niemetalowe, lepiszcza do reperacji dróg, płyty niemetalowe, przewody niemetalowe do instalacji wentylacyjnej, przewody niemetalowe do instalacji klimatyzacyjnej, przewody niemetalowe do instalacji wodociągowej, przewody niemetalowe do instalacji: ciepłowniczej, sanitarnej, przewody niemetalowe do instalacji gazowej, **35** badanie rynku, doradztwo specjalistyczne w sprawach działalności gospodarczej, ekspertyzy w działalności gospodarczej, opinie, sondaże, organizowanie wystaw lub targów w celach handlowych lub reklamowych, pokazy towarów, promocja sprzedaży stosowana dla osób trzecich, zaopatrzenie osób trzecich stosowane jako zakupy i sprzedaż produktów dla innych przedsiębiorstw, usługi umożliwiające odbiorcom dogodny wybór i zakup towarów w hurtowni i sklepach ze sprzętem i wyrobami: energetycznymi, chemicznymi, ropopochodnymi, opałowymi, paliwami, urządzeniami i aparaturą energetyczną, urządzeniami i aparaturą sanitarną, maszynami i narzędziami rolniczymi oraz ich częściami zamiennymi, aparaturą i urządzeniami do klimatyzacji, aparaturą i urządzeniami ciepłowniczymi, aparaturą i urządzeniami gazowymi, do oczyszczania ścieków, z tworzyw sztucznych, budownictwa ogólnego i przemysłowego.

(111) **195335** (220) 2005 06 27 (210) 297022
(151) 2007 07 23 (441) 2005 10 03
(732) MILATRANS Spółka z o.o., Białystok, PL.
(540)



Kolor znaku: zielony

(531) 27.5.1, 29.1.3
(510), (511) **11** bidety, bojler, urządzenia i instalacje i maszyny do chłodzenia i klimatyzacji, armatura regulacyjna i bezpieczeństwa do przewodów i urządzeń gazowych, grzejniki, kabiny sanitarne, kominki domowe, kotły grzewcze, miski klozetowe, natryski, urządzenia do ogrzewania na paliwa: stałe, płynne, gazowe, piece słoneczne, armatura do pieców, pisuary, aparatura do jonizacji powietrza, aparatura do odświeżania powietrza, aparatura do sterylizacji powietrza, przewody jako części instalacji sanitarnych, sanitarne instalacje i aparatura, sedesy, umywalki, wanny łazienkowe, armatura regulacyjna i zabezpieczająca do urządzeń wodnych, wymienniki ciepła, zlewozmywaki, urządzenia zasilające kotły grzewcze, urządzenia do oczyszczania ścieków, **19** budowlane materiały niemetalowe, materiały do budowy i pokrywania dróg, kabiny kąpielowe niemetalowe, kamień, kominy niemetalowe, kształtki rurowe niemetalowe, lepiszcza do reperacji dróg, płyty niemetalowe, przewody niemetalowe do instalacji wentylacyjnej, przewody niemetalowe do instalacji klimatyzacyjnej, przewody niemetalowe do instalacji wodociągowej, przewody niemetalowe do instalacji gazowej, **35** agencje informacji handlowej, agencje reklamowe, badanie rynku, doradztwo specjalistyczne w sprawach działalności gospodarczej, dystrybucja materiałów reklamowych stosowana jako rozpowszechnianie: próbek, druków, prospektów, broszur, opinie, sondaże, organizowanie wystaw lub targów w celach handlowych lub reklamowych, pokazy towarów, promocja sprzedaży stosowana dla osób trzecich, publikowanie tekstów reklamowych, rozpowszechnianie ogłoszeń reklamowych, rozpowszechnianie materiałów reklamowych: ulotek, prospektów, druków, rozlepianie plakatów reklamowych, uaktualnianie materiału reklamowego, wypożyczanie materiałów reklamowych, wynajem miejsc na umieszczanie ogłoszeń lub reklam, zaopatrzenie osób trzecich stosowane jako zakupy i sprzedaż produktów dla innych przedsiębiorstw, usługi umożliwiające odbiorcom dogodny wybór i zakup towarów w hurtowni i sklepach ze sprzętem i wyrobami: materiałami elektrycznymi, sanitarnymi, ciepłowniczymi, urządzeniami i aparaturą energetyczną, urządzeniami i aparaturą sanitarną, maszynami i narzędziami rolniczymi oraz ich częściami zamiennymi, z tworzyw sztucznych, materiałów i urządzeń uszczelniających, materiałów i urządzeń izolacyjnych, aparaturą i urządzeniami do klimatyzacji, aparaturą i urządzeniami ciepłowniczymi, aparaturą i urządzeniami gazowymi, do oczyszczania ścieków, budownictwa ogólnego i przemysłowego.

(111) **195336** (220) 2005 07 11 (210) 297642
(151) 2007 07 16 (441) 2005 10 17
(732) Popiołek Zdzisław, Pilchowo, PL.
(540)



Kolor znaku: czerwony, biały

(531) 26.4.9, 27.5.1, 29.1.12
(510), (511) **12** bagażniki na narty do samochodów, fartuchy błotników, markizy stosowane jako zasłony w samochodach, wycieraczki do szyb pojazdów, **17** gumowe akcesoria samochodowe w postaci osłon przegubów, zawieszek układów wydechowych, **27** dywaniki samochodowe.

(111) **195337** (220) 2005 07 11 (210) 297644
(151) 2007 07 16 (441) 2005 10 17
(732) Popiołek Zdzisław, Pilchowo, PL.

(540)

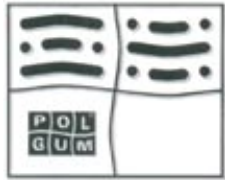

(531) 26.1.6, 26.4.9, 26.11.3, 27.5.1

(510), (511) **12** bagażniki na narty do samochodów, fartuchy błotników, markizy stosowane jako zasłony w samochodach, wycieraczki do szyb pojazdów, **17** gumowe akcesoria samochodowe w postaci osłon przegubów, zawieszek układowych wydechowych, **27** dywaniki samochodowe.

(111) **195338** (220) 2005 07 28 (210) 298337
 (151) 2007 07 31 (441) 2005 10 31
 (732) „Fasy Polska” Spółka z ograniczoną odpowiedzialnością, Warszawa, PL.
 (540)



(531) 27.5.1

(510), (511) **09** kasety rejestrujące, **35** usługi w zakresie prowadzenia sprzedaży kas fiskalnych.

(111) **195339** (220) 2005 08 04 (210) 298589
 (151) 2007 08 30 (441) 2005 11 14
 (732) ArcaBit Spółka z o.o., Warszawa, PL.
 (540)



Kolor znaku: biały, czerwony

(531) 26.2.3, 26.5.1, 26.13.25, 29.1.12

(510), (511) **09** produkty sprzętowe oraz programowe rozwiązania zapewniające bezpieczeństwo danych na komputerze w szczególności przed wirusami, **16** papier, druki, materiały piśmienne, materiały szkoleniowe i instruktażowe, czcionki drukarskie, matryce, **35** reklama, zarządzanie przedsiębiorstwem, administrowanie przedsiębiorstwem.

(111) **195340** (220) 2005 08 11 (210) 298845
 (151) 2007 08 17 (441) 2005 11 14
 (732) TVN Spółka Akcyjna, Warszawa, PL.
 (540)



Kolor znaku: niebieski, czerwony, biały

(531) 26.1.6, 27.5.1, 29.1.13

(510), (511) **03** środki myjące, czyszczące, piorące i wybielające, kosmetyki, wyroby perfumeryjne, środki do pielęgnacji włosów, środki do czyszczenia zębów, **09** urządzenia i przyrządy do nagrywania, transmisji i reprodukcji dźwięku, obrazu, programy telewizyjne, filmy, audycje radiowe utrwalone w formie zapisanej taśmy filmowej, taśmy video, taśmy magnetycznej, dysków optycznych w wersji przystosowanej do odtwarzania w komputerach multimedialnych, zapisane nośniki obrazu, dźwięku i informacji, automaty sprzedające i mechanizmy do urządzeń uruchamianych przez wrzucenie monety lub żetonu, maszyny liczące, sprzęt przetwarzający dane, komputery, gry komputerowe, oprogramowanie komputerowe, **16** papier, kar-

ton i wyroby z tych materiałów nie ujęte w innych klasach, druki akcydensowe, kalendarze, foldery, prospekty, afisze, plakaty, fotografie, nalepki, publikacje drukowane, czasopisma, książki, broszury, materiały piśmienne, papeterie, torby do pakowania z papieru i tworzyw sztucznych, materiały szkoleniowe i instruktażowe (z wyjątkiem aparatów), **25** odzież, odzież sportowa, obuwie, nakrycia głowy, **28** gry, zabawki i sprzęt sportowy ujęte w tej klasie, gry elektroniczne inne niż komputerowe, ozdoby choinkowe, karty do gry, **35** usługi w zakresie reklamy: organizacja i prowadzenie kampanii reklamowych, wynajem i sprzedaż miejsca i czasu na cele reklamowe w środkach masowego przekazu, usługi produkcji audycji i filmów reklamowych dla radia, telewizji, filmu, internetu, usługi w zakresie dystrybucji i doręczania prospektów i próbek reklamowych, organizacji pokazów i wystaw, usługi badania opinii publicznej, badania rynku mediów i reklamy, usługi prowadzenia sklepu i/lub hurtowni wielobranżowej z artykułami powszechnego użytku, odzieżą, obuwiem, wyrobami papierniczymi, kosmetykami, chemią gospodarczą, książkami, czasopismami, gazetami, sprzętami gospodarstwa domowego, meblami, wyposażeniem wnętrz, usługi prowadzenia sklepu internetowego umożliwiającego dokonywanie zakupów za pośrednictwem sieci teleinformatycznej, internetu, **38** usługi agencji informacyjnej: zbieranie i rozpowszechnianie informacji, usługi rozpowszechniania programów telewizyjnych, reportaży, filmów dokumentalnych i fabularnych, widowisk rozrywkowych i sportowych, programów informacyjnych, usługi: emisji telewizyjnej i radiowej, obsługi przekazu dźwięku i obrazu, obsługi przekazu cyfrowego, organizowania systemów transmisyjnych dźwięku, obrazu i sygnału cyfrowego, rozpowszechniania programów i informacji za pośrednictwem sieci informatycznych - internetu, sieci teleinformatycznych i przekazu satelitarne, rozpowszechniania audycji z interaktywnym udziałem widzów, **41** usługi rozrywki i nauczania: organizacja rozrywkowych widowisk telewizyjnych, audycji radiowych, produkcja filmów dokumentalnych, reportaży, programów telewizyjnych, organizacji teleturniejów i konkursów, organizacji i prowadzenia teleturniejów i konkursów z interaktywnym udziałem widzów i słuchaczy w czasie realnym, organizacji nauczania, nauczanie korespondencyjne zgodnie z zapotrzebowaniem uczestników, usługi wynajmowania studia nagraniowego, filmowego, organizacji i produkcji nagrań filmowych, dźwiękowych, usługi organizacji imprez artystycznych, estradowych, sportowych, rekreacyjnych, usługi obsługi technicznej i menedżerskiej produkcji telewizyjnej i filmowej, usługi wynajmu dekoracji, kostiumów i rekwizytów oraz pomieszczeń do celów rozrywkowych, sprzętu telewizyjnego, radiowego, filmowego, kinematograficznego, usługi wydawnicze: publikowanie książek i innych materiałów drukowanych, udostępnianie tych publikacji za pośrednictwem internetu, organizowanie konkursów piękności, zabaw, zawodów sportowych, prowadzenie parków rozrywki, **42** usługi administrowania prawami własności intelektualnej, udzielania licencji i pośrednictwa w obrocie prawami własności intelektualnej, opracowywanie i wdrażanie oprogramowania komputerowego, usługi prowadzenia badań w dziedzinie usług medialnych, prognozy pogody.

(111) **195341** (220) 2005 08 11 (210) 298848
 (151) 2007 08 14 (441) 2005 11 14
 (732) „KONGER” Bogdan Gosztyła, Blizne Łaszczyńskiego, PL.
 (540) OLIMPIA

(510), (511) **28** wędki, żyłki, szałwiki, podbieraki, siatki, haczyki, kołowrotki, przynęty, torby na sprzęt wędkarski, sprzęt i przybory wędkarskie zawarte w klasie 28.

(111) **195342** (220) 2005 08 18 (210) 299000
 (151) 2007 08 06 (441) 2005 11 28
 (732) TVN Spółka Akcyjna, Warszawa, PL.

(540) Dzień dobry TVN

(510), (511) **03** środki myjące, czyszczące, piorące i wybielające, kosmetyki, wyroby perfumeryjne, środki do pielęgnacji włosów, środki do czyszczenia zębów, **09** urządzenia i przyrządy do nagrywania, transmisji i reprodukcji dźwięku, obrazu, programy telewizyjne, filmy, audycje radiowe utrwalone w formie zapisanej taśmy filmowej, taśmy video, taśmy magnetycznej, dysków optycznych w wersji przystosowanej do odtwarzania w komputerach multimedialnych, zapisane nośniki obrazu, dźwięku i informacji, automaty sprzedające i mechanizmy do urządzeń uruchamianych przez wrzucenie monety lub żetonu, maszyny liczące, sprzęt przetwarzający dane, kompu-

tery, gry komputerowe, oprogramowanie komputerowe, **16** papier, karton i wyroby z tych materiałów nie ujęte w innych klasach, druki akcydensowe, kalendarze, foldery, prospekty afisze, plakaty, fotografie, nalepki, publikacje drukowane, czasopisma, książki, broszury, materiały piśmienne, papeterie, torby do pakowania z papieru i tworzyw sztucznych materiały szkoleniowe i instruktażowe (z wyjątkiem aparatów), **25** odzież, odzież sportowa, obuwie, nakrycia głowy, **28** gry, zabawki i sprzęt sportowy ujęte w tej klasie, gry elektroniczne inne niż komputerowe, ozdoby choinkowe, karty do gry, **35** usługi w zakresie reklamy, organizacja i prowadzenie kampanii reklamowych, wynajem i sprzedaż miejsca i czasu na cele reklamowe w środkach masowego przekazu, usługi produkcji audycji i filmów reklamowych dla radia, telewizji, filmu, internetu, usługi w zakresie dystrybucji i doręczania prospektów i próbek reklamowych, organizacji pokazów i wystaw w celach reklamowych, usługi badania opinii publicznej, badania rynku mediów i reklamy, usługi prowadzenia sklepu i hurtowni wielobranżowej w zakresie sprzedaży odzieży, obuwia, wyrobów papierniczych, kosmetyków, chemii gospodarczej, książek, czasopism, gazet, sprzętów gospodarstwa domowego, mebli, wyposażenia wnętrz, prowadzenie punktów sprzedaży hurtowej i detalicznej: odzieży, obuwia, wyrobów papierniczych, kosmetyków, chemii gospodarczej, książek, czasopism, gazet, sprzętów gospodarstwa domowego, mebli, wyposażenia wnętrz za pośrednictwem Internetu, **38** usługi agencji informacyjnej: zbieranie i rozpowszechnianie informacji, usługi rozpowszechniania programów telewizyjnych, reportaży, filmów dokumentalnych i fabularnych, teleturniejów i widowisk rozrywkowych i sportowych, programów informacyjnych, usługi: emisji telewizyjnej i radiowej, obsługi przekazu dźwięku i obrazu, obsługi przekazu cyfrowego, organizowania systemów transmisyjnych dźwięku, obrazu i sygnału cyfrowego, rozpowszechniania programów i informacji za pośrednictwem sieci informatycznych - internetu, sieci teleinformatycznych i przekazu satelitarnego, organizacja audycji z interaktywnym udziałem widzów, **41** usługi rozrywki i nauczania: organizacja rozrywkowych widowisk telewizyjnych, audycji radiowych, produkcja filmów dokumentalnych, reportaży, programów telewizyjnych, organizacji teleturniejów i konkursów z interaktywnym udziałem widzów i słuchaczy w czasie realnym, organizacji nauczania, nauczanie korespondencyjne zgodnie z zapotrzebowaniem uczestników, usługi wynajmowania studia nagraniowego, filmowego, organizacji i produkcji nagrań filmowych, dźwiękowych, usługi organizacji imprez artystycznych, estradowych, sportowych, rekreacyjnych, usługi obsługi technicznej i menedżerskiej produkcji telewizyjnej i filmowej, usługi wynajmu dekoracji, kostiumów i rekwizytów, oraz pomieszczeń do celów rozrywkowych, sprzętu telewizyjnego, radiowego, filmowego, kinematograficznego, usługi wydawnicze: publikowanie książek i innych materiałów drukowanych, udostępnianie tych publikacji za pośrednictwem internetu, organizowanie konkursów piękności, zabaw, zawodów sportowych, prowadzenie parków rozrywki, **42** usługi administrowania prawami własności intelektualnej, udzielania licencji i pośrednictwa w obrocie prawami własności intelektualnej, opracowywanie i wdrażanie programów komputerowych, badania w dziedzinie usług medialnych - prace badawczo-wdrożeniowe dotyczące opracowywania i wdrażania nowych technologii, prognozy pogody.

(111) **195343** (220) 2005 08 18 (210) 299001
 (151) 2007 08 06 (441) 2005 11 28
 (732) TVN Spółka Akcyjna, Warszawa, PL.
 (540) Wielkie ucieczki

(510), (511) **03** środki myjące, czyszczące, piorące i wybielające, kosmetyki, wyroby perfumeryjne, środki do pielęgnacji włosów, środki do czyszczenia zębów, **09** urządzenia i przyrządy do nagrywania, transmisji i reprodukcji dźwięku, obrazu, programy telewizyjne, filmy, audycje radiowe utrwalone w formie zapisanej taśmy filmowej, taśmy video, taśmy magnetycznej, dysków optycznych w wersji przystosowanej do odtwarzania w komputerach multimedialnych, zapisane nośniki obrazu, dźwięku i informacji, automaty sprzedające i mechanizmy do urządzeń uruchamianych przez wrzucenie monety lub żetonu, maszyny liczące, sprzęt przetwarzający dane, komputery, gry komputerowe, oprogramowanie komputerowe, **16** papier, karton i wyroby z tych materiałów nie ujęte w innych klasach, druki akcydensowe, kalendarze, foldery, prospekty afisze, plakaty, fotografie, nalepki, publikacje drukowane, czasopisma, książki, broszury,

ry, materiały piśmienne, papeterie, torby do pakowania z papieru i tworzyw sztucznych materiały szkoleniowe i instruktażowe (z wyjątkiem aparatów), **25** odzież, odzież sportowa, obuwie, nakrycia głowy, **28** gry, zabawki i sprzęt sportowy ujęte w tej klasie, gry elektroniczne inne niż komputerowe, ozdoby choinkowe, karty do gry, **35** usługi w zakresie reklamy, organizacja i prowadzenie kampanii reklamowych, wynajem i sprzedaż miejsca i czasu na cele reklamowe w środkach masowego przekazu, usługi produkcji audycji i filmów reklamowych dla radia, telewizji, filmu, internetu, usługi w zakresie dystrybucji i doręczania prospektów i próbek reklamowych, organizacji pokazów i wystaw w celach reklamowych, usługi badania opinii publicznej, badania rynku mediów i reklamy, usługi prowadzenia sklepu i hurtowni wielobranżowej w zakresie sprzedaży odzieży, obuwia, wyrobów papierniczych, kosmetyków, chemii gospodarczej, książek, czasopism, gazet, sprzętów gospodarstwa domowego, mebli, wyposażenia wnętrz, prowadzenie punktów sprzedaży hurtowej i detalicznej: odzieży, obuwia, wyrobów papierniczych, kosmetyków, chemii gospodarczej, książek, czasopism, gazet, sprzętów gospodarstwa domowego, mebli, wyposażenia wnętrz za pośrednictwem Internetu, **38** usługi agencji informacyjnej: zbieranie i rozpowszechnianie informacji, usługi rozpowszechniania programów telewizyjnych, reportaży, filmów dokumentalnych i fabularnych, teleturniejów i widowisk rozrywkowych i sportowych, programów informacyjnych, usługi: emisji telewizyjnej i radiowej, obsługi przekazu dźwięku i obrazu, obsługi przekazu cyfrowego, organizowania systemów transmisyjnych dźwięku, obrazu i sygnału cyfrowego, rozpowszechniania programów i informacji za pośrednictwem sieci informatycznych - internetu, sieci teleinformatycznych i przekazu satelitarnego, organizacja audycji z interaktywnym udziałem widzów, **41** usługi rozrywki i nauczania: organizacja rozrywkowych widowisk telewizyjnych, audycji radiowych, produkcja filmów dokumentalnych, reportaży, programów telewizyjnych, organizacji teleturniejów i konkursów, organizacji i prowadzenia teleturniejów i konkursów z interaktywnym udziałem widzów i słuchaczy w czasie realnym, organizacji nauczania, nauczanie korespondencyjne zgodnie z zapotrzebowaniem uczestników, usługi wynajmowania studia nagraniowego, filmowego, organizacji i produkcji nagrań filmowych, dźwiękowych, usługi organizacji imprez artystycznych, estradowych, sportowych, rekreacyjnych, usługi obsługi technicznej i menedżerskiej produkcji telewizyjnej i filmowej, usługi wynajmu dekoracji, kostiumów i rekwizytów, oraz pomieszczeń do celów rozrywkowych, sprzętu telewizyjnego, radiowego, filmowego, kinematograficznego, usługi wydawnicze: publikowanie książek i innych materiałów drukowanych, udostępnianie tych publikacji za pośrednictwem internetu, organizowanie konkursów piękności, zabaw, zawodów sportowych, prowadzenie parków rozrywki, **42** usługi administrowania prawami własności intelektualnej, udzielania licencji i pośrednictwa w obrocie prawami własności intelektualnej, opracowywanie i wdrażanie programów komputerowych, badania w dziedzinie usług medialnych - prace badawczo-wdrożeniowe dotyczące opracowywania i wdrażania nowych technologii, prognozy pogody.

(111) **195344** (220) 2005 08 23 (210) 299230
 (151) 2007 07 18 (441) 2005 11 28
 (732) ITM ENTREPRISES (Société Anonyme), Paris, FR.
 (540) PATURAGES BANANA MIX
 (510), (511) **29** mleko, produkty mleczne i jogurty pitne.

(111) **195345** (220) 2005 08 29 (210) 299448
 (151) 2007 07 30 (441) 2005 12 12
 (732) Jerzy Wolski, Gdynia, PL.
 (540)



Kolor znaku: oliwkowy
 (531) 24.1.5, 27.5.1, 29.1.3
 (510), (511) **43** usługi hotelarskie, moteli i restauracyjne.

(111) **195346** (220) 2005 09 19 (210) 300208
 (151) 2007 07 20 (441) 2005 12 27
 (732) „NOVAR” M. Romanowski, Sz. Romanowski Spółka Jawna,
 Krobia, PL.
 (540)



Kolor znaku: niebieski, czerwony
 (531) 26.11.2, 27.5.1, 29.1.13
 (510), (511) **12** pojazdy mechaniczne, **20** meble biurowe, meble
 sklepowe, meble metalowe, meble szkolne, krzesła.

(111) **195347** (220) 2005 09 23 (210) 300358
 (151) 2007 07 27 (441) 2005 12 27
 (732) „YES Bizuteria” Sp. z o.o., Poznań, PL.
 (540)

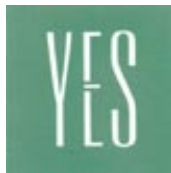

Kolor znaku: biały, zielony
 (531) 27.5.1, 29.1.12
 (510), (511) **09** okulary przeciwsłoneczne, oprawki do okularów, etui
 i futerały do okularów.

(111) **195348** (220) 2005 10 13 (210) 301167
 (151) 2007 08 29 (441) 2006 01 23
 (732) Mariusz Winnicki, Warszawa, PL.
 (540)



Kolor znaku: jasnozielony, żółty, niebieski, bordowy, szary
 (531) 1.5.1, 1.5.15, 27.5.1, 29.1.15
 (510), (511) **25** odzież, **35** agencje reklamowe, uaktualnianie mate-
 rialów reklamowych, reklamy.

(111) **195349** (220) 2005 10 17 (210) 301229
 (151) 2007 09 06 (441) 2006 01 23
 (732) DAKAMA S.C. Daniela Wiśniewska, Michał Jończyk, Żory, PL.
 (540)



Kolor znaku: jasnobrązowy, biały
 (531) 26.4.2, 27.5.1, 29.1.12
 (510), (511) **01** produkty chemiczne przeznaczone dla przemysłu,
 barwniki dla celów przemysłowych, kleje do celów przemysłowych,
 kleje do płytek ceramicznych, sole do barwienia metali, sztucznego
 kamienia, preparaty chemiczne do wytwarzania barwników, prepa-
 raty do konserwacji cegieł, murów, preparaty do konserwacji ce-
 mentu, mieszanki do produkcji ceramiki technicznej, preparaty do
 konserwacji dachówek, preparaty które nadają nieprzepuszczalność
 cementu, preparaty ognioodporne, tworzywa sztuczne w stanie su-
 rowym, żywice epoksydowe w stanie surowym, żywice syntetyczne
 w stanie surowym, **19** asfalt, balustrady, altany, bitumiczne wyroby
 dla budownictwa, niemetalowe konstrukcje budowlane, kamień
 budowlany, cegły, cement, niemetalowe pokrycia dachowe, nieme-
 talowe dachówki, drewno użytkowe, gips, kamień, obudowy komin-
 ków, krzemionka, krawężniki niemetalowe, korytka odprowadzające

wodę niemetalowe, mozaiki dla budownictwa, niemetalowe obrób-
 ki budowlane, wyroby z kamienia, materiały wiążące do produkcji
 kamienia, klinkier, marmur, murki oporowe, okna niemetalowe,
 drzwi niemetalowe, papa, parkiety, piaskowiec dla budownictwa,
 płytki chodnikowe, podłogi niemetalowe, pokrycia niemetalowe
 dla budownictwa, prefabrykаты betonowe, sztuczny kamień, płytki
 ścienne, terakota, tłuźceń, wapno, zaczyn cementowy, zaprawy bu-
 dowlane, **37** informacja budowlana, nadzór budowlany, czyszczenie
 budynków od zewnątrz i wewnątrz, murowanie, budownictwo prze-
 mysłowe, tynkowanie, uszczelnianie budynków, usługi związane
 z wykańczaniem wnętrz, zabezpieczenie budynków przed wilgocią,
 wynajem sprzętu budowlanego.

(111) **195350** (220) 2005 10 25 (210) 301607
 (151) 2007 07 13 (441) 2006 02 06
 (732) NORDEA BANK POLSKA S.A., Gdynia, PL.
 (540)

Kliknij się do banku ;)

(531) 24.17.1, 27.5.1
 (510), (511) **09** karty magnetyczne z nośnikiem danych płatnicze-
 ,karty magnetyczne z nośnikiem danych kredytowe, **16** blankiety,
 broszury, kalendarze, książeczki bankowe, okładki na czek, prospek-
 ty, **35** pomoc w opracowywaniu i zarządzaniu przedsięwzięciami
 handlowymi, wykonywanie badań rynku, opracowywanie prognoz
 ekonomicznych, weryfikowanie rachunków, wycena działalności go-
 spodarczej, **36** emisja czeków podróźnych, emisja kart kredytowych,
 doradztwo finansowe, operacje finansowe, pośrednictwo giełdowe,
 udzielanie gwarancji bankowych, udzielanie kredytów, inwestycje
 kapitałowe, obsługa kart debetowych, obsługa kart kredytowych,
 lokaty kapitałowe, usługi bankowe, emitowanie papierów wartościo-
 wych oraz dokonywanie obrotu tymi papierami, usługi leasingu.

(111) **195351** (220) 2005 11 07 (210) 302003
 (151) 2007 07 19 (441) 2006 02 20
 (732) Fabryka Parkietu FINISHPARKIET Zygmunt Dąbrowski, Nowe
 Miasto Lubawskie, PL.
 (540) FINISHDESKA
 (510), (511) **19** elementy podłogowe z drewna.

(111) **195352** (220) 2005 11 21 (210) 302563
 (151) 2007 08 21 (441) 2006 03 06
 (732) KERAKOLL S.p.A., Sassuolo (Modena), IT.
 (540)



Kolor znaku: czarny, czerwony, biały
 (531) 27.5.1, 29.1.13
 (510), (511) **01** spoiwa i kleje do kładzenia podłóg i pokryć, wykony-
 wanych płytkami ceramicznymi i naturalnymi kamieniami, w szcze-
 gółności wstępnie wymieszane pyłowe spoiwa i kleje na bazie hy-
 draulicznych lepiszczy, mineralnych wsadów i żywicy syntetycznych,
 materiały do tynkowania odstępów mozaiki i płytek w podłogach
 i pokryciach wykonywanych ceramicznymi materiałami i/lub natu-
 ralnymi kamieniami.

(111) **195353** (220) 2005 12 02 (210) 303138
 (151) 2007 08 14 (441) 2006 03 06
 (732) TVN Spółka Akcyjna, Warszawa, PL.
 (540)



Kolor znaku: granatowy, szary, niebieski
 (531) 27.5.1, 29.1.13
 (510), (511) **03** środki myjące, czyszczące, piorące i wybielające, ko-
 smetyki, wyroby perfumeryjne, środki do pielęgnacji włosów, środki do
 czyszczenia zębów, **09** urządzenia i przyrządy do nagrywania, transmisji

i reprodukcji dźwięku, obrazu, programy telewizyjne, filmy, audycje radiowe utrwalone w formie zapisanej taśmy filmowej, taśmy video, taśmy magnetycznej, dysków optycznych w wersji przystosowanej do odtwarzania w komputerach multimedialnych, zapisane nośniki obrazu, dźwięku i informacji, automaty sprzedające i mechanizmy do urządzeń uruchamianych przez wrzucanie monety lub żetonu, maszyny liczące, sprzęt przetwarzający dane, komputery, gry komputerowe, programy komputerowe, **16** papier, karton i wyroby z tych materiałów nie ujęte w innych klasach, druki akcydensowe, kalendarze, foldery, prospekty, afisze, plakaty, fotografie, nalepki, publikacje drukowane, czasopisma, książki, broszury, materiały piśmienne, papeterie, torby do pakowania z papieru i tworzyw sztucznych, materiały szkoleniowe i instruktażowe z wyjątkiem aparatów, **25** odzież, odzież sportowa, obuwie, nakrycia głowy, **28** gry, zabawki i sprzęt sportowy ujęte w tej klasie, gry elektroniczne inne niż komputerowe, ozdoby choinkowe, karty do gry, **35** usługi w zakresie reklamy: organizacja i prowadzenie kampanii reklamowych, wynajem i sprzedaż miejsca i czasu na cele reklamowe w środkach masowego przekazu, usługi produkcji audycji i filmów reklamowych dla radia, telewizji, filmu, internetu, usługi w zakresie dystrybucji i doręczania prospektów i próbek reklamowych, organizacji pokazów i wystaw w celach reklamowych i handlowych, usługi badania opinii publicznej, badania rynku mediów i reklamy, usługi prowadzenia sklepu i hurtowni wielobranżowej w zakresie sprzedaży odzieży, obuwia, wyrobów papierniczych, kosmetyków, chemii gospodarczej, książek, czasopism, gazet, sprzętów gospodarstwa domowego, mebli, wyposażenia wnętrz, prowadzenie punktów sprzedaży hurtowej i detalicznej: odzieży, obuwia, wyrobów papierniczych, chemii gospodarczej, książek, czasopism, gazet, sprzętów gospodarstwa domowego, mebli, wyposażenia wnętrz za pośrednictwem Internetu, **38** usługi agencji informacyjnej: zbieranie i rozpowszechnianie informacji, usługi rozpowszechniania programów telewizyjnych, reportaży, filmów dokumentalnych i fabularnych, widowisk rozrywkowych i sportowych, programów informacyjnych i audycji z interaktywnym udziałem widzów, usługi: emisji telewizyjnej i radiowej, obsługi przekazu dźwięku i obrazu, obsługi przekazu cyfrowego, organizowania systemów transmisyjnych dźwięku, obrazu i sygnału cyfrowego, rozpowszechniania programów i informacji za pośrednictwem sieci informatycznych - internetu, sieci teleinformatycznych i przekazu satelitarne, **41** usługi rozrywki i nauczania: organizacja rozrywkowych widowisk telewizyjnych, audycji radiowych, produkcja filmów dokumentalnych, reportaży, programów telewizyjnych, organizacji teleturniejów i konkursów, organizacji i prowadzenia teleturniejów i konkursów z interaktywnym udziałem widzów i słuchaczy w czasie realnym, organizacji nauczania, nauczanie korespondencyjne zgodnie z zapotrzebowaniem uczestników, usługi wynajmowania studia nagraniowego, filmowego, organizacji i produkcji nagrań filmowych, dźwiękowych, usługi organizacji imprez artystycznych, estradowych, sportowych, rekreacyjnych, usługi obsługi technicznej i menedżerskiej produkcji telewizyjnej i filmowej, usługi wynajmu dekoracji, kostiumów i rekwizytów oraz pomieszczeń do celów rozrywkowych, sprzętu telewizyjnego, radiowego, filmowego, kinematograficznego, usługi wydawnicze: publikowanie książek i innych materiałów drukowanych, udostępnianie tych publikacji za pośrednictwem internetu, organizowanie konkursów piękności, zabaw, zawodów sportowych, usługi prowadzenia parków rozrywki, **42** usługi administrowania prawami własności intelektualnej, udzielania licencji i pośrednictwa w obrocie prawami własności intelektualnej, opracowywanie i wdrażanie programów komputerowych, usługi dotyczące oprogramowania komputerowego zawarte w tej klasie, badania w dziedzinie usług medialnych - prace badawczo-wdrożeniowe dotyczące opracowywania i wdrażania nowych technologii w dziedzinie usług medialnych, prognozy pogody.

(111) **195354** (220) 2005 12 15 (210) 303701
 (151) 2007 10 03 (441) 2006 03 20
 (732) Altadis Polska Spółka Akcyjna, Radom, PL.
 (540)



(531) 27.5.1
 (510), (511) **16** materiały informacyjne o produktach, **34** tytoń we wszelkich jego formach, wyroby tytoniowe, akcesoria dla palaczy włączając

puszki na tytoń, papierosnice i popielniczki nie z metali szlachetnych, ustniki i filtry papierosowe, maszyny do skręcania papierosów, bibułka papierosowa, zapalniczki, zbiorniczki na gaz do zapalniczek, lufki gilzy, namiastki i substytuty tytoniu nie do celów medycznych, fajki, tabakiery, zapałki, **35** reklama, dystrybucja artykułów i wyposażenia reklamowego (druków, broszurek, prospektów, próbek, informacji i tym podobnych), promocja sprzedaży, promocja za pośrednictwem sieci komputerowych.

(111) **195355** (220) 2005 12 15 (210) 303702
 (151) 2007 10 03 (441) 2006 03 20
 (732) Altadis Polska Spółka Akcyjna, Radom, PL.
 (540)



Kolor znaku: morelowy, czerwony i odcienie, biały
 (531) 26.2.1, 27.5.1, 29.1.13

(510), (511) **16** materiały informacyjne o produktach, **34** tytoń we wszelkich jego formach, wyroby tytoniowe, akcesoria dla palaczy włączając puszki na tytoń, papierosnice i popielniczki nie z metali szlachetnych, ustniki i filtry papierosowe, maszyny do skręcania papierosów, bibułka papierosowa, zapalniczki, zbiorniczki na gaz do zapalniczek, lufki gilzy, namiastki i substytuty tytoniu nie do celów medycznych, fajki, tabakiery, zapałki, **35** reklama, dystrybucja artykułów i wyposażenia reklamowego (druków, broszurek, prospektów, próbek, informacji i tym podobnych), promocja sprzedaży, promocja za pośrednictwem sieci komputerowych.

(111) **195356** (220) 2005 12 15 (210) 303704
 (151) 2007 10 03 (441) 2006 03 20
 (732) Altadis Polska Spółka Akcyjna, Radom, PL.
 (540)



Kolor znaku: różowy, ciemnoczerwony, malinowy, biały
 (531) 27.5.1, 29.1.13

(510), (511) **16** papier, karton i wyroby z tych materiałów nie ujęte w innych klasach, druki, broszury, czasopisma, materiały informacyjne, **34** tytoń we wszelkich jego formach, wyroby tytoniowe, akcesoria dla palaczy włączając puszki na tytoń, papierosnice i popielniczki nie z metali szlachetnych, ustniki i filtry papierosowe, maszyny do skręcania papierosów, bibułka papierosowa, zapalniczki, zbiorniczki na gaz do zapalniczek, lufki, gilzy, namiastki i substytuty tytoniu nie do celów medycznych, fajki, tabakiery, zapałki, **35** reklama, dystrybucja artykułów i wyposażenia reklamowego (druków, broszurek, prospektów, próbek, informacji i tym podobnych), promocja sprzedaży, **38** przesyłanie informacji tekstowej i obrazowej za pośrednictwem sieci komputerowych i telefonicznych.

(111) **195357** (220) 2005 12 15 (210) 303706
 (151) 2007 10 03 (441) 2006 03 20
 (732) Altadis Polska Spółka Akcyjna, Radom, PL.
 (540)



Kolor znaku: ciemnopomarańczowy, niebieski, granatowy, ciemnofioletowy, fioletowy, biały
 (531) 25.5.2, 27.5.1, 29.1.15

(510), (511) **16** papier, karton i wyroby z tych materiałów nie ujęte w innych klasach, druki, broszury, czasopisma, materiały informacyjne, **34** tytoń we wszelkich jego formach, wyroby tytoniowe, akcesoria dla palaczy włączając puszkę na tytoń, papierośnice i popielniczki nie z metali szlachetnych, ustniki i filtry papierosowe, maszyny do skręcania papierosów, bibułka papierosowa, zapalniczki, zbiorniczki na gaz do zapalniczek, lufki, gilzy, namiastki i substytuty tytoniu nie do celów medycznych, fajki, tabakiery, zapałki, **35** reklama, dystrybucja artykułów i wyposażenia reklamowego (druków, broszurek, prospektów, próbek, informacji i tym podobnych), promocja sprzedaży, **38** przesyłanie informacji tekstowej i obrazowej za pośrednictwem sieci komputerowych i telefonicznych.

(111) **195358** (220) 2005 12 15 (210) 303707
(151) 2007 10 03 (441) 2006 03 20
(732) Altadis Polska Spółka Akcyjna, Radom, PL.
(540)



Kolor znaku: czerwony, żółty, pomarańczowy, złoty, brązowy
(531) 26.4.1, 27.5.1, 29.1.15

(510), (511) **16** papier, karton i wyroby z tych materiałów nie ujęte w innych klasach, druki, broszury, czasopisma, materiały informacyjne, **34** tytoń we wszelkich jego formach, wyroby tytoniowe, akcesoria dla palaczy włączając puszkę na tytoń, papierośnice i popielniczki nie z metali szlachetnych, ustniki i filtry papierosowe, maszyny do skręcania papierosów, bibułka papierosowa, zapalniczki, zbiorniczki na gaz do zapalniczek, lufki, gilzy, namiastki i substytuty tytoniu nie do celów medycznych, fajki, tabakiery, zapałki, **35** reklama, dystrybucja artykułów i wyposażenia reklamowego (druków, broszurek, prospektów, próbek, informacji i tym podobnych), promocja sprzedaży, **38** przesyłanie informacji tekstowej i obrazowej za pośrednictwem sieci komputerowych i telefonicznych.

(111) **195359** (220) 2005 12 15 (210) 303709
(151) 2007 10 03 (441) 2006 03 20
(732) Altadis Polska Spółka Akcyjna, Radom, PL.
(540)



Kolor znaku: biały, koralowy, niebieski, ciemnoniebieski, granatowy, jasnogranatowy
(531) 27.5.1, 29.1.14

(510), (511) **16** papier, karton i wyroby z tych materiałów nie ujęte w innych klasach, druki, broszury, czasopisma, materiały informacyjne, **34** tytoń we wszelkich jego formach, wyroby tytoniowe, akcesoria dla palaczy włączając puszkę na tytoń, papierośnice i popielniczki nie z metali szlachetnych, ustniki i filtry papierosowe, maszyny do skręcania papierosów, bibułka papierosowa, zapalniczki, zbiorniczki na gaz do zapalniczek, lufki, gilzy, namiastki i substytuty tytoniu nie do celów medycznych, fajki, tabakiery, zapałki, **35** reklama, dystrybucja artykułów i wyposażenia reklamowego (druków, broszurek, prospektów, próbek, informacji i tym podobnych), promocja sprzedaży, promocja programów lojalnościowych.

(111) **195360** (220) 2005 12 15 (210) 303710
(151) 2007 10 03 (441) 2006 03 20
(732) Altadis Polska Spółka Akcyjna, Radom, PL.

(540)



Kolor znaku: żółty i odcienie, złoty, biały, zielony

(531) 1.15.9, 27.5.1, 29.1.14

(510), (511) **16** papier, karton i wyroby z tych materiałów nie ujęte w innych klasach, druki, broszury, czasopisma, materiały informacyjne, **34** tytoń we wszelkich jego formach, wyroby tytoniowe, akcesoria dla palaczy włączając puszkę na tytoń, papierośnice i popielniczki nie z metali szlachetnych, ustniki i filtry papierosowe, maszyny do skręcania papierosów, bibułka papierosowa, zapalniczki, zbiorniczki na gaz do zapalniczek, lufki, gilzy, namiastki i substytuty tytoniu nie do celów medycznych, fajki, tabakiery, zapałki, **35** reklama, dystrybucja artykułów i wyposażenia reklamowego (druków, broszurek, prospektów, próbek, informacji i tym podobnych), promocja sprzedaży, **38** przesyłanie informacji tekstowej i obrazowej za pośrednictwem sieci komputerowych i telefonicznych.

(111) **195361** (220) 2005 05 24 (210) 295511
(151) 2007 07 10 (441) 2005 09 05
(732) Katarina Katusza Katarzyna Warszawska, Warszawa, PL.
(540)



Kolor znaku: czarny, czerwony, szary

(531) 1.1.1, 26.11.1, 27.5.1, 28.5.0, 29.1.12

(510), (511) **41** nauka języków obcych i języka polskiego, tłumaczenia.

(111) **195362** (220) 2005 07 28 (210) 298349
(151) 2007 06 28 (441) 2005 10 31
(732) EXPORT - IMPORT Grzegorz Kopaczewski, Barlinek, PL.
(540)



Kolor znaku: biały, zielony, szary, czarny

(531) 7.1.8, 27.5.1, 29.1.3

(510), (511) **19** materiały budowlane niemetalowe, domy mieszkalne w segmentach, drewniane elementy konstrukcyjne do budowy domów, budowlane elementy prefabrykowane, boazerie niemetalowe, sufity podwieszane, kasetony niemetalowe, kamień budowlany, wyroby ceramiczne budowlane, materiały wiążące, materiały ogniotrwałe, piasek, kruszywa, zaprawy, spoiwa, powłoki budowlane, mieszanki i zaprawy do wytwarzania wylewek i faktur powierzchniowych ścian, sufitów, elementów architektonicznych budynków, niemetalowe pokrycia dachowe, dachówki, gąsiorzy, rynny, rury spustowe, kosze dachowe niemetalowe, obróbki dachów i gzymsów niemetalowe, materiały do pokrycia powierzchni dróg, placów, pokrycia niemetalowe ścian, płyty, krawężniki, kostka do budowy dróg, placów, chodników, materiały bitumiczne, papa, folie, płytki okładzinowe ściennie i podłogowe, drewno budowlane, drewniane konstrukcje budowlane, parkiety, mozaiki, deski i panele podłogowe niemetalowe, suche tynki, płyty gipsowe i gipsowo-kartonowe, sklejka, płyty paździerzowe, płyty wiórowe, rury niemetalowe, szkło budowlane, stolarka niemetalowa i jej elementy, schody niemetalowe i ich elementy, drabiny niemetalowe, kominy niemetalowe i ich elementy, materiały konstrukcyjne niemetalowe, ogrodzenia niemetalowe i ich elementy, **37** usługi budowlane, rozbiórka i burzenie obiektów budowlanych, remont budowli i budynków,

roboty ziemne i związane z fundamentowaniem, usługi budowlane i instalacyjne inżynierii wodnej, montaż stolarki budowlanej, usługi w zakresie instalacji elektrycznych, centralnego ogrzewania, wodno-kanalizacyjnych, gazowych, wentylacyjnych, klimatyzacyjnych, wykonywanie konstrukcji i pokryć dachowych, malowanie, tapetowanie, układanie posadzek i płytek ceramicznych, usługi w zakresie izolacji, usługi budowy i montażu domów z prefabrykowanych elementów drewnianych, informacja budowlana, usługi nadzoru budowlanego w zakresie zastępstwa inwestycyjnego i zarządzania inwestycją budowlaną od początku realizacji do jej zakończenia, usługi związane z wyposażeniem budynków, wynajem sprzętu budowlanego, **42** projekty techniczne budynków i technologii ich wykonania, doradztwo i obsługa projektowa w zakresie budownictwa, architektury i urbanistyki, ekspertyzy inżynierskie, doradztwo budowlane, organizacja i wyposażenie wnętrz, **43** usługi hotelarskie, usługi gastronomiczne, prowadzenie restauracji, barów, pubów i kawiarni, usługi cateringowe.

(111) **195363** (220) 2005 07 28 (210) 298350
(151) 2007 06 28 (441) 2005 10 31
(732) EXPORT - IMPORT Grzegorz Kopaczewski, Barlinek, PL.
(540) kopa haus

(510), (511) **19** materiały budowlane niemetalowe, domy mieszkalne w segmentach, drewniane elementy konstrukcyjne do budowy domów, budowlane elementy prefabrykowane, boazerie niemetalowe, sufitu podwieszane, kasetony niemetalowe, kamień budowlany, wyroby ceramiczne budowlane, materiały wiążące, materiały ogniotrwałe, piasek, kruszywa, zaprawy, spoiwa, powłoki budowlane, mieszanki i zaprawy do wytwarzania wylewek i faktur powierzchniowych ścian, sufitów, elementów architektonicznych budynków, niemetalowe pokrycia dachowe, dachówki, gąsiory, rynny, rury spustowe, kosze dachowe niemetalowe, obróbki dachów i gzymsów niemetalowe, materiały do pokrycia powierzchni dróg, placów, pokrycia niemetalowe ścian, płyty, krawężniki, kostka do budowy dróg, placów, chodników, materiały bitumiczne, papa, folie, płytki okładzinowe ściennie i podłogowe, drewno budowlane, drewniane konstrukcje budowlane, parkiety, mozaiki, deski i panele podłogowe niemetalowe, suche tynki, płyty gipsowe i gipsowo-kartonowe, sklejka, płyty paździerzowe, płyty wiórowe, rury niemetalowe, szkło budowlane, stolarka niemetalowa i jej elementy, schody niemetalowe i ich elementy, drabiny niemetalowe, kominy niemetalowe i ich elementy, materiały konstrukcyjne niemetalowe, ogrodzenia niemetalowe i ich elementy, **37** usługi budowlane, rozbiórka i burzenie obiektów budowlanych, remont budowli i budynków, roboty ziemne i związane z fundamentowaniem, usługi budowlane i instalacyjne inżynierii wodnej, montaż stolarki budowlanej, usługi w zakresie instalacji elektrycznych, centralnego ogrzewania, wodno-kanalizacyjnych, gazowych, wentylacyjnych, klimatyzacyjnych, wykonywanie konstrukcji i pokryć dachowych, malowanie, tapetowanie, układanie posadzek i płytek ceramicznych, usługi w zakresie izolacji, usługi budowy i montażu domów z prefabrykowanych elementów drewnianych, informacja budowlana, usługi nadzoru budowlanego w zakresie zastępstwa inwestycyjnego i zarządzania inwestycją budowlaną od początku realizacji do jej zakończenia, usługi związane z wyposażeniem budynków, wynajem sprzętu budowlanego, **42** projekty techniczne budynków i technologii ich wykonania, doradztwo i obsługa projektowa w zakresie budownictwa, architektury i urbanistyki, ekspertyzy inżynierskie, doradztwo budowlane, organizacja i wyposażenie wnętrz, **43** usługi hotelarskie, usługi gastronomiczne, prowadzenie restauracji, barów, pubów i kawiarni, usługi cateringowe.

(111) **195364** (220) 2005 09 05 (210) 299678
(151) 2007 06 29 (441) 2005 12 12
(732) „Polifarb Cieszyn-Wrocław” SA, Wrocław, PL.
(540) Drewnochron lakierobejca
(510), (511) **02** farby, lakiery, emalie, pokosty, bejce, koloranty, środki zabezpieczające drewno, **19** materiały budowlane niemetalowe.

(111) **195365** (220) 2005 10 10 (210) 300985
(151) 2007 07 04 (441) 2006 01 23
(732) „Polifarb Cieszyn-Wrocław” Spółka Akcyjna, Wrocław, PL.

(540)

**drewno
chron**
lakier zewnętrzny

Kolor znaku: biały, żółty, czarny

(531) 27.5.1, 29.1.2

(510), (511) **02** farby, lakiery, emalie, pokosty, bejce, koloranty, środki zabezpieczające drewno, **19** materiały budowlane niemetalowe.

(111) **195366** (220) 2005 10 10 (210) 300986
(151) 2007 07 04 (441) 2006 01 23
(732) „Polifarb Cieszyn-Wrocław” Spółka Akcyjna, Wrocław, PL.
(540)

**drewno
chron**
impregnat

Kolor znaku: biały, żółty, czarny

(531) 27.5.1, 29.1.2

(510), (511) **02** farby, lakiery, emalie, pokosty, bejce, koloranty, środki zabezpieczające drewno, **19** materiały budowlane niemetalowe.

(111) **195367** (220) 2005 10 10 (210) 300987
(151) 2007 07 04 (441) 2006 01 23
(732) „Polifarb Cieszyn-Wrocław” Spółka Akcyjna, Wrocław, PL.
(540)

**drewno
chron**
lakierobejca
super

Kolor znaku: biały, żółty, czarny

(531) 27.5.1, 29.1.2

(510), (511) **02** farby, lakiery, emalie, pokosty, bejce, koloranty, środki zabezpieczające drewno, **19** materiały budowlane niemetalowe.

(111) **195368** (220) 2005 10 10 (210) 300988
(151) 2007 07 04 (441) 2006 01 23
(732) „Polifarb Cieszyn-Wrocław” Spółka Akcyjna, Wrocław, PL.
(540)

**drewno
chron**
lakier uniwersalny

Kolor znaku: biały, żółty, czarny

(531) 27.5.1, 29.1.2

(510), (511) **02** farby, lakiery, emalie, pokosty, bejce, koloranty, środki zabezpieczające drewno, **19** materiały budowlane niemetalowe.

(111) **195369** (220) 2005 10 10 (210) 300989
(151) 2007 07 04 (441) 2006 01 23
(732) „Polifarb Cieszyn-Wrocław” Spółka Akcyjna, Wrocław, PL.
(540)

**drewno
chron**
lakierobejca

Kolor znaku: biały, żółty, czarny

(531) 27.5.1, 29.1.2

(510), (511) **02** farby, lakiery, emalie, pokosty, bejce, koloranty, środki zabezpieczające drewno, **19** materiały budowlane niemetalowe.

(111) **195370** (220) 2005 12 28 (210) 304221
 (151) 2007 09 24 (441) 2006 04 03
 (732) GERO Sp. z o.o., Warszawa, PL.
 (540)

GERO

Kolor znaku: czarny, niebieski, biały

(531) 1.5.1, 1.5.2, 27.5.1, 29.1.13

(510), (511) **07** elektryczne urządzenia kuchenne, elektryczne maszyny do mięsa, miksery elektryczne, młynki elektryczne, elektryczne roboty kuchenne, elektryczne przyrządy do rozdrabniania warzyw, ubijaczki elektryczne do użytku domowego, elektryczne urządzenia do wyciskania soku, elektryczne zmywarki do naczyń, elektryczne odkurzacze, urządzenia elektryczne do prania dywanów, froterki elektryczne do parkietów, pralki, imbryki i garnki elektryczne, elektryczne piekarniki, wirówki, **09** żelazka elektryczne, elektryczne dzwonki do drzwi, **11** aparatura i urządzenia chłodnicze, urządzenia elektryczne do ogrzewania, instalacje do ogrzewania wodnego, urządzenia do ogrzewania na paliwa stałe, płynne lub gazowe, kuchenki, elektryczne ekspresy do kawy, filtry do wody pitnej, elektryczne opiekacze do chleba, różna, wentylatory, suszarki do włosów, grzałki nurnikowe.

(111) **195371** (220) 2005 12 29 (210) 304295
 (151) 2007 08 03 (441) 2006 04 03
 (732) Dolnośląska Agencja Finansowa „ELIKSIR” Sp. z o.o., Wrocław, PL.
 (540)



(531) 2.7.25

(510), (511) **35** pomoc przy prowadzeniu działalności gospodarczej, promocja sprzedaży dla osób trzecich, pomoc w zarządzaniu przedsiębiorstwami handlowymi, **36** usługi finansowe, usługi agencji finansowych, usługi agencji kredytowych, pośrednictwo finansowe, leasing finansowy, pośrednictwo pieniężne, zagospodarowanie i sprzedaż nieruchomości na własny rachunek, zarządzanie nieruchomościami mieszkalnymi, zarządzanie nieruchomościami niemieszkalnymi, usługi agencji obsługi nieruchomości, usługi ubezpieczeniowe i funduszy emerytalno-rentowych.

(111) **195372** (220) 2006 01 05 (210) 304515
 (151) 2007 08 17 (441) 2006 04 18
 (732) TV Promotion Direct Spółka z o.o., Poznań, PL.
 (540)



Kolor znaku: biały, zielony, jasnozielony

(531) 2.3.8, 26.1.3, 27.5.1, 29.1.3, 29.1.6

(510), (511) **10** pasy zdrowotne: pasy brzuszne, pasy hypogastryczne, pasy ortopedyczne, pasy zdrowotne przeznaczone do chudnięcia, bielizna do stymulacji mięśni, **35** organizowanie wystaw w celach handlowych i reklamowych, agencje reklamowe, dystrybucja materiałów w postaci próbek, druków, prospektów i broszur, rozpowszechnianie ogłoszeń reklamowych, publikowanie tekstów reklamowych, wynajmowanie powierzchni reklamowej, wynajem czasu reklamowego we wszystkich środkach przekazu, reklama telewizyjna, pośrednictwo w zakresie sprzedaży hurtowej i handlu wy-

syłkowego kosmetyków, artykułów sportowych, odzieży, bielizny do stymulacji mięśni.

(111) **195373** (220) 2006 01 09 (210) 304565
 (151) 2007 09 26 (441) 2006 04 18
 (732) PSZCZELARZ KOZACKI PASIEKA - Tadeusz Kozak, Kozaki, PL.
 (540) miodofrutti vit
 (510), (511) **30** miody, **33** miody pitne.

(111) **195374** (220) 2006 01 09 (210) 304566
 (151) 2007 09 26 (441) 2006 04 18
 (732) PSZCZELARZ KOZACKI PASIEKA - Tadeusz Kozak, Kozaki, PL.
 (540) miodofrukt
 (510), (511) **30** miody, **33** miody pitne.

(111) **195375** (220) 2006 01 12 (210) 304791
 (151) 2007 10 04 (441) 2006 04 18
 (732) PREZES GŁÓWNEGO URZĘDU MIAR, Warszawa, PL.
 (540)



Kolor znaku: czerwony, czarny, biały

(531) 1.17.11, 26.4.2, 27.5.1, 29.1.13

(510), (511) **42** wzorcowanie przyrządów pomiarowych, ekspertyzy przyrządów pomiarowych.

(111) **195376** (220) 2006 01 20 (210) 305125
 (151) 2007 09 25 (441) 2006 05 02
 (732) „ZALEWSKI-ANDER” Andrzej Zalewski, Łódź, PL.
 (540)



Kolor znaku: biały, pomarańczowy, szary

(531) 26.4.1, 27.5.1, 29.1.13

(510), (511) **25** czapki (nakrycia głowy), szaliki, swetry.

(111) **195377** (220) 2006 01 30 (210) 305488
 (151) 2007 10 04 (441) 2006 05 15
 (732) LU Polska Spółka Akcyjna, Warszawa, PL.
 (540) ŁÓDECZKI

(510), (511) **30** kawa, herbata, kakao, paszteciki (słodkie lub słone), ciastka (słodkie lub słone), ciasteczka, produkty zbożowe, płatki śniadaniowe, dania gotowe częściowo lub całkowicie zrobione z wyrobów piekarniczych, chleb, sucharki, herbatniki (słodkie lub słone), wafle, wafle naleśnikowe, wszystkie te produkty zwykłe i/lub z polewą i/lub nadziewane i/lub aromatyzowane, słone lub słodkie przekąski z herbatników, wyrobów piekarniczych, ciasta, rzadkiego ciasta, wyroby cukiernicze, czekolada, wyroby czekoladowe, cukierki, słodczyce, kakao, napoje na bazie czekolady lub kakao, lody, kremy mrożone, słodkie sosy, wszystkie wyżej wymienione produkty z lub bez aromatów owocowych lub zawierające owoce.

(111) **195378** (220) 2006 02 27 (210) 306692
 (151) 2007 08 31 (441) 2006 06 12
 (732) Zakład Produkcyjno-Handlowy „LITEX” Stanisław Litwin, Ostrów Wielkopolski, PL.
 (540) litex

(510), (511) **18** parasole reklamowe, parasole kawiarniane, parasole ogrodowe, parasolki, pokrowce na parasole, torby plażowe i turystyczne, **24** tekstylia i wyroby włókiennicze nie ujęte w innych klasach, flagi, flagi reklamowe, bandery, transparenty z tkanin i tworzyw

sztucznych, obrusy, fartuszki dla gastronomii, **25** odzież z tworzyw naturalnych i sztucznych, buty, nakrycia głowy, **28** huśtawki, sprzęt do wypoczynku i rekreacji w terenie, parawany plażowe, namioty i altany reklamowe, altany gastronomiczne, zabawki dla dzieci, **40** usługi w zakresie wykonywania nadruków reklamowych, wykonania wizualnej reklamy zewnętrznej, barwienia tkanin i tekstyliów, impregnowania ognioodpornego i wodoodpornego tkanin, nanoszenia nadruków reklamowych i aplikacji na tkaniny, wymiany pokryć w parasolach ogrodowych.

(111) **195379** (220) 2006 03 03 (210) 306910
 (151) 2007 09 19 (441) 2006 06 12
 (732) Izba Gospodarcza Gazownictwa, Warszawa, PL.
 (540)



Kolor znaku: żółty, niebieski, ciemnoniebieski, czarny, biały
 (531) 10.1.18, 27.5.1, 29.1.2, 29.1.4

(510), (511) **35** informacje o działalności gospodarczej, organizowanie targów w branży gazowniczej, prowadzenie doradztwa w zakresie techniki, ekonomii i zagadnień organizacyjno-prawnych, opracowywanie ekspertyz, analiz i ocen profesjonalnych w zakresie działalności gospodarczej, organizowanie wystaw, powielanie dokumentów, współpraca z organami administracji państwowej, współpraca z jednostkami naukowo-badawczymi w kraju i za granicą, organizowanie przepływu informacji naukowo-technicznej, legalizowanie dokumentów, wydawanie certyfikatów, świadectw i zaświadczeń stosownie do umów i konwencji międzynarodowych, organizowanie targów, promowanie nowych rozwiązań technicznych, technologicznych, ekonomicznych i organizacyjnych, pozyskiwanie danych do komputerowej bazy danych i zarządzanie zbiorami informatycznymi, doradztwo w zakresie prowadzenia działalności gospodarczej, doradztwo w zakresie organizacji i zarządzania, **41** organizowanie seminariów, konferencji, sympozjów naukowych, wydawanie fachowych periodyków i publikacji jednorazowych z branży gazowniczej, organizowanie konkursów, prowadzenie szkolenia zawodowego, **42** opracowywanie ekspertyz inżynierskich w zakresie techniki gazownictwa, prowadzenie postępowania mediacyjnego i honorowego w sporach gospodarczych (rozstrzyganie spraw spornych), usługi arbitrażowe.

(111) **195380** (220) 2006 03 06 (210) 307022
 (151) 2007 09 11 (441) 2006 06 12
 (732) TELEWIZJA POLSKA Spółka Akcyjna, Warszawa, PL.
 (540) Przekładaniec Świętokrzyski

(510), (511) **09** nośniki do rejestracji dźwięku i danych, płyty, dyski z nagraniami, automaty sprzedające przez wrzucenie monety, sprzęt przetwarzający dane i komputery, audiowizualne urządzenia do nauki, urządzenia do transmisji multimedialnych, karty magnetyczne, pióra elektroniczne, suflery telewizyjne, programy komputerowe, telewizyjne, audycje, filmy i reportaże utrwalane w formie multimedialnej, gry telewizyjne i komputerowe, **16** wydawnictwa, czasopiśma, książki, albumy, broszury, periodyki i publikacje nieperiodyczne, fotografie, materiały piśmienne, kleje do materiałów piśmiennych lub do celów domowych, artykuły szkoleniowe i instruktażowe, adresarki, karty z życzeniami, **28** gry i zabawki, artykuły sportowe i gimnastyczne nie ujęte w innych klasach, ozdoby choinkowe, karty do gry, **35** usługi reklamowe i produkcja reklam w systemie multimedialnym, usługi marketingu i public relations, organizacja wystaw handlowych i reklamowych, dystrybucja materiałów i towarów reklamowych, zgrupowanie na rzecz osób trzecich różnych towarów pozwalające nabywcy wygodnie je oglądać w sklepie wielobranżowym i w hurtowni, **38** przekazywanie fonii i/lub wizji także w systemie cyfrowym poprzez sieci komunikacyjne, w tym sieć telewizyjną, satelitarną i internet, rozpowszechnianie programów, reportaży i konkursów telewizyjnych lub radiowych, teleturniejów, zbieranie i przekazywanie wiadomości poprzez sieci komunikacyjne, w tym sieć telewizyjną, satelitarną i internet, usługi teletekstowe i audiotekstowe, usługi organizowania systemów transmisyjnych, **41** orga-

nizowanie, montaż i produkcja programów i imprez artystycznych, estradowych, sportowych, rekreacyjnych, usługi organizowania nauki i szkoleń w dziedzinie multimedialnej, organizowanie konkursów multimedialnych, organizowanie imprez o charakterze edukacyjnym i kulturalnym, usługi wynajmu nagrań i studiów nagrań, produkcja filmów, realizacja spektakli, przygotowywanie produktów teletekstowych i audiotekstowych, **42** opracowywanie i wdrażanie programów komputerowych, wykonywanie opinii i badań w dziedzinie multimedialnej, prognozy pogody, usługi administrowania prawami własności intelektualnej, udzielania licencji z praw własności intelektualnej, pośrednictwa w obrocie prawami własności intelektualnej.

(111) **195381** (220) 2006 03 06 (210) 307023
 (151) 2007 09 11 (441) 2006 06 12
 (732) TELEWIZJA POLSKA Spółka Akcyjna, Warszawa, PL.
 (540) Telesport

(510), (511) **09** nośniki do rejestracji dźwięku i danych, płyty, dyski z nagraniami, automaty sprzedające przez wrzucenie monety, sprzęt przetwarzający dane i komputery, audiowizualne urządzenia do nauki, urządzenia do transmisji multimedialnych, karty magnetyczne, pióra elektroniczne, suflery telewizyjne, programy komputerowe, telewizyjne, audycje, filmy i reportaże utrwalane w formie multimedialnej, gry telewizyjne i komputerowe, **16** wydawnictwa, czasopiśma, książki, albumy, broszury, periodyki i publikacje nieperiodyczne, fotografie, materiały piśmienne, kleje do materiałów piśmiennych lub do celów domowych, artykuły szkoleniowe i instruktażowe, adresarki, karty z życzeniami, **28** gry i zabawki, artykuły sportowe i gimnastyczne nie ujęte w innych klasach, ozdoby choinkowe, karty do gry, **35** usługi reklamowe i produkcja reklam w systemie multimedialnym, usługi marketingu i public relations, organizacja wystaw handlowych i reklamowych, dystrybucja materiałów i towarów reklamowych, zgrupowanie na rzecz osób trzecich różnych towarów pozwalające nabywcy wygodnie je oglądać w sklepie wielobranżowym i w hurtowni, **38** przekazywanie fonii i/lub wizji także w systemie cyfrowym poprzez sieci komunikacyjne, w tym sieć telewizyjną, satelitarną i internet, rozpowszechnianie programów, reportaży i konkursów telewizyjnych lub radiowych, teleturniejów, zbieranie i przekazywanie wiadomości poprzez sieci komunikacyjne, w tym sieć telewizyjną, satelitarną i internet, usługi teletekstowe i audiotekstowe, usługi organizowania systemów transmisyjnych, **41** organizowanie, montaż i produkcja programów i imprez artystycznych, estradowych, sportowych, rekreacyjnych, usługi organizowania nauki i szkoleń w dziedzinie multimedialnej, organizowanie konkursów multimedialnych, organizowanie imprez o charakterze edukacyjnym i kulturalnym, usługi wynajmu nagrań i studiów nagrań, produkcja filmów, realizacja spektakli, przygotowywanie produktów teletekstowych i audiotekstowych, **42** opracowywanie i wdrażanie programów komputerowych, wykonywanie opinii i badań w dziedzinie multimedialnej, prognozy pogody, usługi administrowania prawami własności intelektualnej, udzielania licencji z praw własności intelektualnej, pośrednictwa w obrocie prawami własności intelektualnej.

(111) **195382** (220) 2006 03 06 (210) 307028
 (151) 2007 09 11 (441) 2006 06 12
 (732) TELEWIZJA POLSKA Spółka Akcyjna, Warszawa, PL.
 (540) Kogut

(510), (511) **09** nośniki do rejestracji dźwięku i danych, płyty, dyski z nagraniami, automaty sprzedające przez wrzucenie monety, sprzęt przetwarzający dane i komputery, audiowizualne urządzenia do nauki, urządzenia do transmisji multimedialnych, karty magnetyczne, pióra elektroniczne, suflery telewizyjne, programy komputerowe, telewizyjne, audycje, filmy i reportaże utrwalane w formie multimedialnej, gry telewizyjne i komputerowe, **16** wydawnictwa, czasopiśma, książki, albumy, broszury, periodyki i publikacje nieperiodyczne, fotografie, materiały piśmienne, kleje do materiałów piśmiennych lub do celów domowych, artykuły szkoleniowe i instruktażowe, adresarki, karty z życzeniami, **28** gry i zabawki, artykuły sportowe i gimnastyczne nie ujęte w innych klasach, ozdoby choinkowe, karty do gry, **35** usługi reklamowe i produkcja reklam w systemie multimedialnym, usługi marketingu i public relations, organizacja wystaw handlowych i reklamowych, dystrybucja materiałów i towarów reklamowych, zgrupowanie na rzecz osób trzecich różnych towarów pozwalające nabywcy wygodnie je oglądać w sklepie wielobranżowym i w hurtowni, **38** przekazywanie fonii i/lub wizji także w sys-

temie cyfrowym poprzez sieci komunikacyjne, w tym sieć telewizyjną, satelitarną i internet, rozpowszechnianie programów, reportaży i konkursów telewizyjnych lub radiowych, teleturniejów, zbieranie i przekazywanie wiadomości poprzez sieci komunikacyjne, w tym sieć telewizyjną, satelitarną i internet, usługi teletekstowe i audiotekstowe, usługi organizowania systemów transmisyjnych, **41** organizowanie, montaż i produkcja programów i imprez artystycznych, estradowych, sportowych, rekreacyjnych, usługi organizowania nauki i szkoleń w dziedzinie multimedialnej, organizowanie konkursów multimedialnych, organizowanie imprez o charakterze edukacyjnym i kulturalnym, usługi wynajmu nagrań i studiów nagrań, produkcja filmów, realizacja spektakli, przygotowywanie produktów teletekstowych i audiotekstowych, **42** opracowywanie i wdrażanie programów komputerowych, wykonywanie opinii i badań w dziedzinie multimedialnej, prognozy pogody, usługi administrowania prawami własności intelektualnej, udzielania licencji z praw własności intelektualnej, pośrednictwa w obrocie prawami własności intelektualnej.

(111) **195383** (220) 2006 04 20 (210) 309817
 (151) 2007 09 24 (441) 2006 07 24
 (732) Przedsiębiorstwo Handlowo-Usługowe DEZCHEM,
 Aleksander Chwieralski, Puszczykowo, PL.
 (540)



(531) 1.15.15, 26.1.1, 26.13.1, 27.5.1
 (510), (511) **01** guma arabska, preparaty do usuwania kamienia kotłowego, preparaty zapobiegające tworzeniu się kamienia kotłowego, środki chemiczne do czyszczenia kominów, preparaty chemiczne do i na materiały do filtracji, dodatki chemiczne do fungicydów, gliceryna do celów przemysłowych, glikol, krzemiany, mieszaniny chemiczne kwasoodporne, flokulanty, glicerydy, kwasy, estry, aldehydy, alkohole, emulgatory, sole amonowe, fosfor, chlor, związki chloru, kwas cytrynowy do celów przemysłowych, detergenty dla procesów produkcyjnych, preparaty bakteriologiczne do celów innych niż medyczne i weterynaryjne, aldehyd mrówkowy do celów chemicznych, alkalia, alkaliczne związki żrące, alkaliczne sole metali, azot, związki azotu, antystatyczne preparaty do celów innych niż domowe, substancje chemiczne do analiz laboratoryjnych inne niż do celów medycznych lub weterynaryjnych, minerały kwasowe, środki do konserwacji betonu, cegły lub cementu z wyjątkiem farb i olejów, chemiczne odczynniki inne niż do celów medycznych i weterynaryjnych, środki chemiczne do ochrony nasion, środki i preparaty chemiczne do oczyszczania wody, preparaty do odtłuszczenia stosowane w procesach produkcyjnych, środki do usuwania olejów, związki siarki, bezwodniki, preparaty chemiczne zapobiegające szkodnikom zbożowym, preparaty chemiczne do zapobiegania powstawaniu plam na tkaninach, związki sodu, potasu, wapnia, węglany, środki powierzchniowo-czynne, dodatki chemiczne do środków owadobójczych, środki zabezpieczające przed wilgocią w budownictwie, woda destylowana, wodziany-hydraty, środki zmiękczejące wodę dla celów przemysłowych, środki zmiękczejące wodę dla pralnictwa, preparaty zwilżające dla pralnictwa, substancje żrące do celów przemysłowych, wodorowęglan sodowy do celów chemicznych, soda kaustyczna dla celów przemysłowych, szczawiany, **03** preparaty do usuwania barwników, preparaty do czyszczenia, detergenty inne niż używane w procesach produkcyjnych i inne niż do celów medycznych i weterynaryjnych, preparaty do usuwania kamienia kotłowego dla gospodarstw domowych, środki do prania, preparaty do usuwania rdzy, płyny do czyszczenia szkła, ługi sodowe, mydła, mydła dezynfekujące, **05** aldehydy do celów farmaceutycznych, algicydy, biocydy, antyseptyki, preparaty do mycia zwierząt, preparaty do mycia bydła, preparaty chemiczne do celów farmaceutycznych, preparaty chemiczne dla celów medycznych, preparaty chemiczne dla celów weterynaryjnych, preparaty do czyszczenia soczewek kontaktowych, detergenty do celów medycznych, gliceryna do celów medycznych, kultury mikroorganizmów do celów medycznych i weterynaryjnych, środki do niszczenia larw, środki zabijające muchy, środki do tępienia mszy, preparaty chemiczne do zwalczania mączniaka zbożowego, preparaty przeciwko pasożytom dla ludzi, odczynniki chemiczne do celów medycznych lub weterynaryjnych, środki do oczyszczania

powietrza, preparaty do sterylizacji, środki bakteriobójcze, środki czyszczące, środki dezynfekcyjne dla celów higienicznych, środki grzybobójcze, środki odstraszające owady, środki przeciwpasożytnicze dla zwierząt, preparaty weterynaryjne.

(111) **195384** (220) 2006 04 21 (210) 309847
 (151) 2007 09 24 (441) 2006 07 24
 (732) Zakład Produkcyjno-Handlowy „PRODEX” Ryszard Spartyński, Tarnów, PL.
 (540) „PRODEX”
 (510), (511) **06** uchwyty do przemieszczania przedmiotów (broni małego kalibru), **12** samochodowe pasy bezpieczeństwa.

(111) **195385** (220) 2006 04 21 (210) 309850
 (151) 2007 09 19 (441) 2006 07 24
 (732) KRATKI.pl Marek Bał, Wsola, PL.
 (540)



(531) 26.4.1, 26.11.3, 26.11.12
 (510), (511) **06** kratki kominkowe metalowe, drobne akcesoria metalowe do pieców i kominków, **11** piece, paleniska, palniki piecowe, popielniki do palenisk, ruszty piecowe, ruszty paleniskowe, wymienniki ciepła, kominki domowe, **35** usługi w zakresie prowadzenia sklepów i hurtowni, promocji sprzedaży i doradztwa handlowego, usługi dla towarów: drobne wyroby metalowe i niemetalowe, materiały budowlane metalowe, materiały budowlane niemetalowe, produkty z tworzyw sztucznych, urządzenia grzewcze, wentylacyjne, klimatyzacyjne, kratki, przewody, łuficzki.

(111) **195386** (220) 2006 04 24 (210) 309926
 (151) 2007 09 26 (441) 2006 08 07
 (732) STOKSON Spółka Jawna Stokłosa Jan, Stokłosa Henryk, Chorzów, PL.
 (540)



Kolor znaku: brązowy, żółty
 (531) 5.7.2, 26.1.1, 27.5.1, 29.1.12
 (510), (511) **30** ciastka, wyroby cukiernicze, piekarnicze.

(111) **195387** (220) 2006 04 24 (210) 309929
 (151) 2007 09 26 (441) 2006 08 07
 (732) „ORION” Jerzy Czernek, Łódź, PL.
 (540) MONTEGO
 (510), (511) **34** papierosy, tytoń, materiały dla palących, gilzy papierosowe, bibułki papierosowe, akcesoria dla palaczy, zapalki, **35** prowadzenie punktów sprzedaży hurtowej i detalicznej papierosów, wyrobów tytoniowych oraz akcesoriów papierosowych.

(111) **195388** (220) 2006 04 24 (210) 309952
 (151) 2007 09 26 (441) 2006 08 07
 (732) AJSKO, Artur Jackowicz, Magdalenka, PL.
 (540) CA 2100
 (510), (511) **09** alkoholomierze, analizatory powietrza, aparatura do analiz, inna niż do celów medycznych, przyrządy pomiarowe, urządzenia pomiarowe, aparatura do pomiarów precyzyjnych, wyposażenie dla ratownictwa nie ujęte w innych klasach, wskaźniki ilości, wykrywacze jako detektory, **10** aparatura do analiz krwi.

(111) **195389** (220) 2006 04 24 (210) 309954
 (151) 2007 09 26 (441) 2006 08 07

(732) Altadis Polska S.A., Radom, PL.

(540) CALIFORNIAN STYLE

(510), (511) **16** papier, karton i wyroby z tych materiałów nie ujęte w innych klasach, druki, broszury, czasopisma, materiały informacyjne, **34** tytoń we wszelkich jego formach, wyroby tytoniowe, akcesoria dla palaczy włączając puszki na tytoń, papierośnice i popielniczki nie z metali szlachetnych, ustniki i filtry papierosowe, maszyny do skręcania papierosów, bibułka papierosowa, zapalniczki, zbiorniczki na gaz do zapalniczek, lufki, gilzy, namiastki i substytuty tytoniu nie do celów medycznych, fajki, tabakiery, zapalaki, **35** reklama, dystrybucja artykułów i wyposażenia reklamowego takich jak druków, broszurek, prospektów, próbek, informacji i tym podobnych, promocja sprzedaży, przesyłanie informacji tekstowej i obrazowej za pośrednictwem sieci komputerowych i telefonicznych.

(111) **195390** (220) 2006 04 24 (210) 309955

(151) 2007 09 26 (441) 2006 08 07

(732) Altadis Polska S.A., Radom, PL.

(540)

CALIFORNIAN
STYLE

(531) 27.5.1

(510), (511) **16** papier, karton i wyroby z tych materiałów nie ujęte w innych klasach, druki, broszury, czasopisma, materiały informacyjne, **34** tytoń we wszelkich jego formach, wyroby tytoniowe, akcesoria dla palaczy włączając puszki na tytoń, papierośnice i popielniczki nie z metali szlachetnych, ustniki i filtry papierosowe, maszyny do skręcania papierosów, bibułka papierosowa, zapalniczki, zbiorniczki na gaz do zapalniczek, lufki, gilzy, namiastki i substytuty tytoniu nie do celów medycznych, fajki, tabakiery, zapalaki, **35** reklama, dystrybucja artykułów i wyposażenia reklamowego takich jak druków, broszurek, prospektów, próbek, informacji i tym podobnych, promocja sprzedaży, przesyłanie informacji tekstowej i obrazowej za pośrednictwem sieci komputerowych i telefonicznych.

(111) **195391** (220) 2006 09 12 (210) 315429

(151) 2007 10 03 (441) 2006 12 27

(732) SARANTIS POLSKA Spółka Akcyjna, Piaseczno, PL.

(540)



(531) 24.5.1, 27.5.1

(510), (511) **16** papier do pieczenia, plastikowe torebki na żywność, plastikowe lub papierowe torby na śmiecie, rękaw do pieczenia, **21** zmywaki (gąbki kuchenne), ściereczki do wycierania kurzu, ściereczki do wycierania mebli, ściereczki impregnowane detergentem do czyszczenia, **24** ściereczki do osuszania szkła.

(111) **195392** (220) 2006 10 13 (210) 316641

(151) 2007 08 14 (441) 2007 01 22

(732) Zbigniew Petlic, Wiry, PL.

(540) ARKAMED

(510), (511) **03** antyperspiranty, chusteczki nasączone płynami kosmetycznymi, mydła, płyny, sole do kąpieli, kosmetyki, **05** apteczki przenośne, biologiczne preparaty do celów medycznych, bransolety i obrączki lecznicze, przeciwreumatyczne, dietetyczne napoje i substancje przystosowane do celów medycznych, lecznicze zioła, oleje, napoje, okłady gorczycowe, preparaty farmaceutyczne, preparaty medyczne do odchudzania, środki do odświeżania i oczyszczania powietrza, preparaty witaminowe, środki przeciw roztoczom, żywność dietetyczna dla celów leczniczych, **10** aparaty do masażu wibracyjnego, fotele masujące dla celów leczniczych i rehabilitacyjnych, lampy dla celów leczniczych, łóżka specjalnie skonstruowane dla celów medycznych, materace dla celów leczniczych, materace rehabilitacyjne, poduszki dla celów leczniczych, poduszki, kołdry, koce z wypełnieniem z wełny dla celów rehabilitacyjnych, koce podgrzewane elektrycznie dla celów leczniczych,

poduszki przeciw bezsenności, materace z wkładem gorczycowym, podkłady zapobiegające odleżynom, prześcieradła na łóżka chorych, przyrządy do fizykoterapii, **20** fotele, łóżka, materace do łóżek, materace i poduszki z różnym wypełnieniem, pościel z wyłączeniem białizny pościelowej, pościel wełniana, pościel z wełny owczej, **21** deski do krojenia chleba, czajniki nieelektryczne, czajniczki do herbaty nie z metali szlachetnych, garnki, garnki do gotowania na parze, garnki kuchenne, komplety garnków kuchennych, garnki i garnki do gotowania na parze ze stali szlachetnej, patelnie ze stali szlachetnej, dzbanki ze stali szlachetnej, komplety garnków kuchennych ze szlachetnej, pojemniki i przybory do użytku w gospodarstwie domowym ze stali szlachetnej, naczynia ze stali szlachetnej, buteleczki na artykuły spożywcze ze stali szlachetnej, tace, talerze, patery, wazy do zup ze stali szlachetnej, pokrywki do garnków ze stali szlachetnej, grille, filiżanki, kubki, serwisy do kawy, herbaty, nieelektryczne garnki utrzymujące ciepło, przybory do użytku w gospodarstwie domowym, przybory kuchenne, półmiski, miski, wyroby ceramiczne dla gospodarstwa domowego, ekspresy do kawy nieelektryczne, otwieracze do butelek, patelnie, ściereczki, świeczniki, wyciskacze do owoców, **35** usługi agencji informacji handlowej, badania rynku, pokazy towarów, pośrednictwo w zawieraniu transakcji handlowych, promocja sprzedaży, organizacja wystaw w celach handlowych lub reklamowych, promocja sprzedaży artykułów zdrowotnych, rehabilitacyjnych, farmaceutycznych i użytku domowego poza siecią detaliczną, rozpowszechnianie materiałów reklamowych (próbek, druków, prospektów, broszur), organizowanie i prowadzenie prezentacji towarów rehabilitacyjnych, zdrowotnych i wyposażenia kuchennego, organizowanie targów w celach handlowych lub reklamowych, usługi dotyczące zaopatrywania osób trzecich w różnego rodzaju towary.

(111) **195393** (220) 2006 10 31 (210) 317419

(151) 2007 08 30 (441) 2007 02 05

(732) Warszawskie Zakłady Zielarskie „HERBAPOL”, Pruszków, PL.

(540)

ФИТОЛИЗИН

(531) 28.5

(510), (511) **03** kosmetyki, **05** antyseptyki, preparaty biologiczne do celów medycznych, preparaty z mikroelementami dla ludzi, substancje dietetyczne do celów leczniczych, dodatki odżywcze do celów leczniczych, żywność dietetyczna do celów leczniczych, preparaty farmaceutyczne, leki do celów medycznych dla ludzi, leki wzmacniające, balsamy do celów leczniczych, oleje do celów leczniczych, środki przeciwbólowe, preparaty farmaceutyczne do pielęgnacji skóry, wywary do celów farmaceutycznych, preparaty zapobiegające moczeniu się, syropy do użytku farmaceutycznego, środki bakteriobójcze, środki przeciw pasożytnicze, środki uspokajające, zioła lecznicze.

(111) **195394** (220) 2006 10 31 (210) 317420

(151) 2007 08 30 (441) 2007 02 05

(732) Warszawskie Zakłady Zielarskie „HERBAPOL”, Pruszków, PL.

(540) PHYTOLYZIN

(510), (511) **03** kosmetyki, **05** antyseptyki, preparaty biologiczne do celów medycznych, preparaty z mikroelementami dla ludzi, substancje dietetyczne do celów leczniczych, dodatki odżywcze do celów leczniczych, żywność dietetyczna do celów leczniczych, preparaty farmaceutyczne, leki do celów medycznych dla ludzi, leki wzmacniające, balsamy do celów leczniczych, oleje do celów leczniczych, środki przeciwbólowe, preparaty farmaceutyczne do pielęgnacji skóry, wywary do celów farmaceutycznych, preparaty zapobiegające moczeniu się, syropy do użytku farmaceutycznego, środki bakteriobójcze, środki przeciw pasożytnicze, środki uspokajające, zioła lecznicze.

(111) **195395** (220) 2006 04 24 (210) 309957

(151) 2007 09 26 (441) 2006 08 07

(732) PROINSERV Piotr Markiewicz, Strzelin, PL.

(540)

PROINSERV

Kolor znaku: czarny, żółty, czerwony

(531) 1.15.7, 27.5.1, 29.1.13

(510), (511) **35** usługi prowadzenia sklepu i/lub hurtowni z urządzeniami do ogrzewania, wytwarzania pary, chłodzenia, suszenia i wentylacji, a w szczególności armatury do pieców, armatury bezpieczeństwa do urządzeń oraz instalacji gazowych, bojlerów elektrycznych i gazowych, grzejników, a zwłaszcza grzejników do centralnego ogrzewania, aparatury i instalacji chłodniczych, wymienników ciepła, zasobników ciepła, dmuchaw, grzejników elektrycznych, filtrów powietrza do klimatyzacji, armatury regulacyjnej i bezpieczeństwa do przewodów i urządzeń gazowych, przewodów i urządzeń gazowych, aparatury do oczyszczania gazu i instalacji gazowych, instalacji i urządzeń klimatyzacyjnych i wentylacyjnych, kotłów grzewczych, naczyń wzbiorczych do instalacji centralnego ogrzewania, aparatury do dezodoryzacji, oczyszczania, jonizacji i filtrowania powietrza, rekuperatorów ciepła, wymienników ciepła, wyciągów wentylacyjnych, **37** naprawy, konserwacja i serwisowanie urządzeń do ogrzewania, wytwarzania pary, chłodzenia, suszenia i wentylacji, izolowanie i uszczelnianie budynków, czyszczenie kominów, zabezpieczanie budynków przed wilgocią, nadzór budowlany, usługi budowlane, instalacyjne, montażowe, konserwacyjne i naprawy dotyczące urządzeń do ogrzewania, wytwarzania pary, chłodzenia, suszenia i wentylacji, w szczególności instalacji gazowych, grzewczych, wentylacyjnych i klimatyzacyjnych, **42** ekspertyzy inżynierskie, badania techniczne, doradztwo budowlane, opracowywanie projektów technicznych.

(111) **195396** (220) 2006 04 24 (210) 309958
(151) 2007 09 26 (441) 2006 08 07
(732) PROINSERV, Piotr Markiewicz, Strzelin, PL.

(540) proinserv

(510), (511) **35** usługi prowadzenia sklepu i/lub hurtowni z urządzeniami do ogrzewania, wytwarzania pary, chłodzenia, suszenia i wentylacji, a w szczególności armatury do pieców, armatury bezpieczeństwa do urządzeń oraz instalacji gazowych, bojlerów elektrycznych i gazowych, grzejników, a zwłaszcza grzejników do centralnego ogrzewania, aparatury i instalacji chłodniczych, wymienników ciepła, zasobników ciepła, dmuchaw, grzejników elektrycznych, filtrów powietrza do klimatyzacji, armatury regulacyjnej i bezpieczeństwa do przewodów i urządzeń gazowych, przewodów i urządzeń gazowych, aparatury do oczyszczania gazu i instalacji gazowych, instalacji i urządzeń klimatyzacyjnych i wentylacyjnych, kotłów grzewczych, naczyń wzbiorczych do instalacji centralnego ogrzewania, aparatury do dezodoryzacji, oczyszczania, jonizacji i filtrowania powietrza, rekuperatorów ciepła, wymienników ciepła, wyciągów wentylacyjnych, **37** naprawy, konserwacja i serwisowanie urządzeń do ogrzewania, wytwarzania pary, chłodzenia, suszenia i wentylacji, izolowanie i uszczelnianie budynków, czyszczenie kominów, zabezpieczanie budynków przed wilgocią, nadzór budowlany, usługi budowlane, instalacyjne, montażowe, konserwacyjne i naprawy dotyczące urządzeń do ogrzewania, wytwarzania pary, chłodzenia, suszenia i wentylacji, w szczególności instalacji gazowych, grzewczych, wentylacyjnych i klimatyzacyjnych, **42** ekspertyzy inżynierskie, badania techniczne, doradztwo budowlane, opracowywanie projektów technicznych.

(111) **195397** (220) 2006 04 25 (210) 309973
(151) 2007 09 26 (441) 2006 08 07
(732) REMIX S.A., Świebodzin, PL.
(540)



Kolor znaku: czerwony, czarny, biały
(531) 25.7.1, 27.5.1, 29.1.13

(510), (511) **11** armatura do pieców przemysłowych, części zamienne do pieców przemysłowych: elementy grzejne, kosze spawane na wsad, retorty i pokrywy do pieców wglębnych, piece do obróbki cieplnej odlewów; piece do obróbki cieplnej i cieplno-chemicznej metali: piece komorowe pojedyncze i w postaci linii technologicznych, piece mufowe, piece taśmowe, piece wglębne, piece z wysuwym trzonem, piece z poziomą retortą, piece grzewcze i do wytopiania metali: szybowo-wannowe, tyglowe, wannowe, do rafinacji i modyfikacji stopów odlewniczych, piece do cynkowania ogniowego

z wanną stalową lub ceramiczną, urządzenia towarzyszące do pieców: urządzenia do ładowania, urządzenia myjące i suszące, urządzenia do wytwarzania atmosfer, wanny hartownicze, **37** instalacja, konserwacja, modernizacja i naprawy urządzeń do obróbki cieplnej i cieplno-chemicznej metali oraz urządzeń towarzyszących do pieców.

(111) **195398** (220) 2006 04 25 (210) 309975
(151) 2007 09 26 (441) 2006 08 07
(732) HERMAR Sp. z o.o., Uniszki Cegielnia, PL.
(540)



Kolor znaku: bordowy, czarny, złoty, biały
(531) 24.1.25, 27.5.1, 29.1.14

(510), (511) **29** mięso, drób, wędliny, kiełbasy, kaszanki, konserwy mięsne, ryby, dziczyzna, pasty serowe, tłuszczowe, mięsne i warzywno-mięsne, pasztety, smalec, zupy, galaretki, dżemy, kompoty, jaja, mleko, produkty mleczne, oleje jadalne.

(111) **195399** (220) 2006 05 25 (210) 311191
(151) 2007 10 04 (441) 2006 09 04
(732) Artman S.A., Kraków, PL.
(540)



(531) 26.1.1, 26.13.25, 27.5.1

(510), (511) **18** plecaki, torby, paski skórzane, portfele, portmonetki, **25** bielizna, obuwie, nakrycia głowy, daszki do czapek, odzież plażowa, przeciwdeszczowa, odzież ze skóry i imitacji skóry, odzież sportowa i młodzieżowa, kurtki, paski, **35** prowadzenie sklepów i hurtowni z odzieżą i obuwiem.

(111) **195400** (220) 2006 05 29 (210) 311226
(151) 2007 10 04 (441) 2006 09 04
(732) Agencja Promocyjno-Reklamowa „emi” Ewa Maria Iwańska, Olsztyn, PL.
(540)



Kolor znaku: biały, czerwony, szary, czarny

(531) 25.5.3, 26.1.1, 27.1.1, 27.5.1, 29.1.14

(510), (511) **16** materiały reklamowe w postaci: prospektów, folderów, druków, napisów, plakatów, plansz, afiszy, blankietów, druków, formularzy, fotografii, katalogów, odbitek graficznych, **35** usługi w zakresie prowadzenia agencji reklamowych, świadczenie usług w zakresie reklamowania osób trzecich za pośrednictwem pojazdów komunikacji miejskiej, usługi w zakresie dystrybucji materiałów reklamowych, usługi w zakresie wynajmowania miejsc na umieszczenie ogłoszeń lub reklam.

(111) **195401** (220) 2005 02 16 (210) 291209
(151) 2007 07 23 (441) 2005 05 30
(732) POLKOMTEL Spółka Akcyjna, Warszawa, PL.

(540)

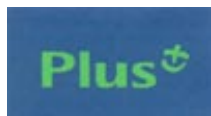

Kolor znaku: granatowy, zielony
(531) 4.5.2, 24.13.25, 27.5.1, 29.1.12

(510), (511) **09** aparaty, przewody i słuchawki telefoniczne, automaty sprzedające i mechanizmy do urządzeń uruchamianych przez wrzucenie monety lub żetonu, kasy rejestrujące, komputery i sprzęt przetwarzający dane, magnetyczne nośniki danych, maszyny liczące, płyty (dyski) z nagraniami, urządzenia do gaszenia ognia, urządzenia do nagrywania, transmisji, reprodukcji danych, dźwięku lub obrazu, urządzenia i przyrządy naukowe, żeglarskie, geodezyjne, elektryczne, kinematograficzne, optyczne, wagowe, pomiarowe, sygnalizacyjne, kontrolne, do ratowania życia, do celów dydaktycznych, **35** usługi polegające na: rejestrowaniu, sporządzaniu odpisów, składowaniu, kompilacji, transmisji, transkrypcji, systematyzacji pisemnych informacji (komunikatów) oraz rejestrowaniu a także wykorzystaniu lub kompilacji danych matematycznych lub statystycznych oraz zarządzaniu zbiorami informatycznymi, usługi w zakresie: badania rynku, telefonicznego udzielania informacji, organizacji wystaw lub targów handlowych i reklamowych, pośrednictwa w zawieraniu umów kupna-sprzedaży poprzez telefon i Internet, obsługa klientów przy wykorzystaniu sieci Internet, prowadzenie punktów sprzedaży towarów: apaszki jedwabne, antystresery, baloniki, bandanki, banery, bezrękawniki, bloczki post-it, bluzy, bombki, breloczki, chorągiewki, clipboardy, czapki, daszki, długopisy, elektroniczne urządzenia do tłumaczeń językowych, elektroniczne urządzenia ze słownikiem, etui skórzane na długopisy, etui skórzane na wizytówki, fido-dido, flagi, galanteria odzieżowa damska i męska, galanteria skórzana, galanteria papierowa, joja, kalendarze, kalkulatory, kapelusze, karafki, konstrukcje dmuchane i balony, kosmetyczki, kosmetyki, koszulki polo, krawaty, krzeselka, kubki, kurtki, latawce, linijki, maskotki, materiały biurowe i szkolne, medale, pudełka, naklejki i nalepki, notesy, obrusy, odtwarzacze płyt kompaktowych i kaset, ołówki, opakowania na napoje, organizery, otwieracze do butelek, pałeczki chińskie, papiery pakowe, parasole, parasolki, parawany, para jedwabne, piłki, piórniki, plecaki, płotki, podkładki pod kubki, kieliszki i szklanki, podkładki pod mysz, pokrowce na telefony, pompony, portfele, postery, potykacze, radioodbiorniki, rękawiczki, ręczniki, sakwy rowerowe, sakwy podróżne, samochodowe osłony przeciwsłoneczne, siatki, skrobaczki do szyb, słodczyce, standy, stroje dla personelu, szale, szaliki, świece, tablice, teczki skórzane, terkotki, termosy, tłumacze polsko-angielskie, torby i torebki, torciki, trąbki, t-shirty, wizytowniki, wody perfumowane i perfumy, worki żeglarskie, wyroby ze szkła i porcelany, zabawki, zegary ściennie, zegarki, znaczki z logo, usługi świadczone drogą elektroniczną on-line polegające na umożliwieniu: zlecenia usług związanych z działalnością gospodarczą zleceniobiorcy, świadczenia różnych usług umożliwiających udostępnianie osobom trzecim informacji lub innych materiałów lub korzystanie z tych informacji lub materiałów przez osoby trzecie lub przekazywanie informacji lub innych materiałów lub polegających na przechowywaniu informacji lub innych materiałów osób trzecich, zawierania umów gospodarczych oraz pomiędzy osobami fizycznymi, umów pośrednictwa w sprawach gospodarczych, umów kupna-sprzedaży, reklama za pośrednictwem sieci komunikacji elektronicznej, w tym internetu, reklama za pośrednictwem sieci telekomunikacyjnych, wynajmowanie powierzchni na cele reklamowe, uaktualnianie materiału reklamowego, wypożyczanie materiału reklamowego, publikowanie tekstów reklamowych, rozpowszechnianie ogłoszeń reklamowych, reklamy, reklamy korespondencyjne, reklamy prasowe, reklamy radiowe, reklamy telewizyjne, informacja o działalności gospodarczej, handlu, reklamie, promocji, lokalizacji obiektów, agencje informacji handlowej, obsługa klientów przy wykorzystaniu sieci Internet, **36** usługi w zakresie: pośrednictwa w zawieraniu umów ubezpieczeniowych poprzez telefon i Internet, sprawdzania stanu konta poprzez telefon i Internet, usługi świadczone drogą elektroniczną on-line polegające na umożliwieniu: zawierania umów ubezpieczeniowych, umów kredytowych, umów bankowych oraz otwierania rachunków bankowych, dokonywania operacji bankowych, dostępu do konta bankowego, **37** informacja o naprawach, **38** usługi w zakresie: rozpowszechniania systemów przekazywania dźwięku i obrazu

w łączności radiofonicznej, telegraficznej, telefonicznej, telefonii komórkowej, telefaksowej, w systemie cyfrowym, usługi w zakresie łączności: radiofonicznej, telegraficznej, telefonicznej, telefonii komórkowej i poprzez Internet, telefaksowej, ustalania taryf i opłat, obsługi satelitów i przekazów satelitarnych, organizowania systemów transmisyjnych, przesyłania dźwięku, obrazu i sms-ów, usługi w zakresie: poczty elektronicznej, zleceń przywoławczych z zastosowaniem radia, telefonu lub innych środków komunikacji elektronicznej, usługi stacji radiowych i telewizyjnych oraz usługi w zakresie transmitowania dźwięku i obrazu, usługi w zakresie zbierania i przekazywania aktualności informacyjnych z wykorzystaniem: multimediiów, urządzeń telekomunikacyjnych, usługi w zakresie wypożyczania telefonów, modemów i innych urządzeń telekomunikacyjnych, elektroniczny serwis informacji typu on-line polegający na tworzeniu, prowadzeniu baz danych i udostępnianiu informacji z możliwością elektronicznego przyjmowania i przekazywania wiadomości, usługi telekomunikacyjne, informacja o telekomunikacji, usługach telekomunikacyjnych, elektronicznych i internetowych zawartych w klasie 38, przesyłanie informacji, gromadzenie i rozpowszechnianie wiadomości poprzez sieci komunikacyjne, w tym sieć telewizyjną, satelitarną i internet, agencje informacyjne w zakresie wiadomości i aktualności, **41** usługi w zakresie nauczania poprzez telefon, Internet, radio i telewizję, informacja o nauczaniu, kształceniu, rozrywce, działalności sportowej i kulturalnej.

(111) **195402** (220) 2005 02 16 (210) 291211
(151) 2007 07 23 (441) 2005 05 30
(732) POLKOMTEL Spółka Akcyjna, Warszawa, PL.
(540)



(531) 4.5.2, 24.13.25, 27.5.1

(510), (511) **09** aparaty, przewody i słuchawki telefoniczne, automaty sprzedające i mechanizmy do urządzeń uruchamianych przez wrzucenie monety lub żetonu, kasy rejestrujące, komputery i sprzęt przetwarzający dane, magnetyczne nośniki danych, maszyny liczące, płyty (dyski) z nagraniami, urządzenia do gaszenia ognia, urządzenia do nagrywania, transmisji, reprodukcji danych, dźwięku lub obrazu, urządzenia i przyrządy naukowe, żeglarskie, geodezyjne, elektryczne, kinematograficzne, optyczne, wagowe, pomiarowe, sygnalizacyjne, kontrolne, do ratowania życia, do celów dydaktycznych, **35** usługi polegające na: rejestrowaniu, sporządzaniu odpisów, składowaniu, kompilacji, transmisji, transkrypcji, systematyzacji pisemnych informacji (komunikatów) oraz rejestrowaniu a także wykorzystaniu lub kompilacji danych matematycznych lub statystycznych oraz zarządzaniu zbiorami informatycznymi, usługi w zakresie: badania rynku, telefonicznego udzielania informacji, organizacji wystaw lub targów handlowych i reklamowych, pośrednictwa w zawieraniu umów kupna-sprzedaży poprzez telefon i Internet, obsługa klientów przy wykorzystaniu sieci Internet, prowadzenie punktów sprzedaży towarów: apaszki jedwabne, antystresery, baloniki, bandanki, banery, bezrękawniki, bloczki post-it, bluzy, bombki, breloczki, chorągiewki, clipboardy, czapki, daszki, długopisy, elektroniczne urządzenia do tłumaczeń językowych, elektroniczne urządzenia ze słownikiem, etui skórzane na długopisy, etui skórzane na wizytówki, fido-dido, flagi, galanteria odzieżowa damska i męska, galanteria skórzana, galanteria papierowa, joja, kalendarze, kalkulatory, kapelusze, karafki, konstrukcje dmuchane i balony, kosmetyczki, kosmetyki, koszulki polo, krawaty, krzeselka, kubki, kurtki, latawce, linijki, maskotki, materiały biurowe i szkolne, medale, pudełka, naklejki i nalepki, notesy, obrusy, odtwarzacze płyt kompaktowych i kaset, ołówki, opakowania na napoje, organizery, otwieracze do butelek, pałeczki chińskie, papiery pakowe, parasole, parasolki, parawany, para jedwabne, piłki, piórniki, plecaki, płotki, podkładki pod kubki, kieliszki i szklanki, podkładki pod mysz, pokrowce na telefony, pompony, portfele, postery, potykacze, radioodbiorniki, rękawiczki, ręczniki, sakwy rowerowe, sakwy podróżne, samochodowe osłony przeciwsłoneczne, siatki, skrobaczki do szyb, słodczyce, standy, stroje dla personelu, szale, szaliki, świece, tablice, teczki skórzane, terkotki, termosy, tłumacze polsko-angielskie, torby i torebki, torciki, trąbki, t-shirty, wizytowniki, wody perfumowane i perfumy, worki żeglarskie, wyroby ze szkła i porcelany, zabawki, zegary ściennie, zegarki, znaczki z logo, usługi

świadczony drogą elektroniczną on-line polegające na umożliwieniu: zlecenia usług związanych z działalnością gospodarczą zleceniobiorcy, świadczenia różnych usług umożliwiających udostępnianie osobom trzecim informacji lub innych materiałów lub korzystanie z tych informacji lub materiałów przez osoby trzecie lub przekazywanie informacji lub innych materiałów lub polegających na przechowywaniu informacji lub innych materiałów osób trzecich, zawierania umów gospodarczych oraz pomiędzy osobami fizycznymi, umów pośrednictwa w sprawach gospodarczych, umów kupna-sprzedaży, reklama za pośrednictwem sieci komunikacji elektronicznej, w tym internetu, reklama za pośrednictwem sieci telekomunikacyjnych, wynajmowanie powierzchni na cele reklamowe, uaktualnianie materiału reklamowego, wypożyczanie materiału reklamowego, publikowanie tekstów reklamowych, rozpowszechnianie ogłoszeń reklamowych, reklamy, reklamy korespondencyjne, reklamy prasowe, reklamy radiowe, reklamy telewizyjne, informacja o działalności gospodarczej, handlu, reklamie, promocji, lokalizacji obiektów, agencje informacji handlowej, obsługa klientów przy wykorzystaniu sieci Internet, **36** usługi w zakresie: pośrednictwa w zawieraniu umów ubezpieczeniowych poprzez telefon i Internet, sprawdzania stanu konta poprzez telefon i Internet, usługi świadczone drogą elektroniczną on-line polegające na umożliwieniu: zawierania umów ubezpieczeniowych, umów kredytowych, umów bankowych oraz otwierania rachunków bankowych, dokonywania operacji bankowych, dostępu do konta bankowego, **37** informacja o naprawach, **38** usługi w zakresie: rozpowszechniania systemów przekazywania dźwięku i obrazu w łączności radiofonicznej, telegraficznej, telefonicznej, telefonii komórkowej, telefaksowej, w systemie cyfrowym, usługi w zakresie łączności: radiofonicznej, telegraficznej, telefonicznej, telefonii komórkowej i poprzez Internet, telefaksowej, ustalania taryf i opłat, obsługi satelitów i przekazów satelitarnych, organizowania systemów transmisyjnych, przesyłania dźwięku, obrazu i sms-ów, usługi w zakresie: poczty elektronicznej, zleceń przywoławczych z zastosowaniem radia, telefonu lub innych środków komunikacji elektronicznej, usługi stacji radiowych i telewizyjnych oraz usługi w zakresie transmitowania dźwięku i obrazu, usługi w zakresie zbierania i przekazywania aktualności informacyjnych z wykorzystaniem: multimediiów, urządzeń telekomunikacyjnych, usługi w zakresie wypożyczania telefonów, modemów i innych urządzeń telekomunikacyjnych, elektroniczny serwis informacji typu on-line polegający na tworzeniu, prowadzeniu baz danych i udostępnianiu informacji z możliwością elektronicznego przyjmowania i przekazywania wiadomości, usługi telekomunikacyjne, informacja o telekomunikacji, usługach telekomunikacyjnych, elektronicznych i internetowych zawartych w klasie 38, przesyłanie informacji, gromadzenie i rozpowszechnianie wiadomości poprzez sieci komunikacyjne, w tym sieć telewizyjną, satelitarną i internet, agencje informacyjne w zakresie wiadomości i aktualności, **41** usługi w zakresie nauczania poprzez telefon, Internet, radio i telewizję, informacja o nauczaniu, kształceniu, rozrywce, działalności sportowej i kulturalnej.

(111) **195403** (220) 2005 02 16 (210) 291212
 (151) 2007 07 23 (441) 2005 05 30
 (732) POLKOMTEL Spółka Akcyjna, Warszawa, PL.
 (540)



Kolor znaku: granatowy, zielony, czerwony
 (531) 4.5.2, 24.13.25, 27.5.1, 29.1.13

(510), (511) **09** aparaty, przewody i słuchawki telefoniczne, automaty sprzedające i mechanizmy do urządzeń uruchamianych przez wrzucenie monety lub zetonu, kasy rejestrujące, komputery i sprzęt przetwarzający dane, magnetyczne nośniki danych, maszyny liczące, płyty (dyski) z nagraniami, urządzenia do gaszenia ognia, urządzenia do nagrywania, transmisji, reprodukcji danych, dźwięku lub obrazu, urządzenia i przyrządy naukowe, żeglarskie, geodezyjne, elektryczne, kinematograficzne, optyczne, wagowe, pomiarowe, sygnalizacyjne, kontrolne, do ratowania życia, do celów dydaktycznych, **35** usługi polegające na: rejestrowaniu, sporządzaniu odpisów, składowaniu, kompilacji, transmisji, transkrypcji, systematyzacji pisemnych informacji (komunikatów) oraz rejestrowaniu a także wykorzystaniu

lub kompilacji danych matematycznych lub statystycznych oraz zarządzaniu zbiorami informatycznymi, usługi w zakresie: badania rynku, telefonicznego udzielania informacji, organizacji wystaw lub targów handlowych i reklamowych, pośrednictwa w zawieraniu umów kupna-sprzedaży poprzez telefon i Internet, obsługa klientów przy wykorzystaniu sieci Internet, prowadzenie punktów sprzedaży towarów: apaszki jedwabne, antystresery, baloniki, bandanki, banery, bezrękawniki, bloczki post-it, bluzy, bombki, breloczki, chorągiewki, clipboardy, czapki, daszki, długopisy, elektroniczne urządzenia do tłumaczeń językowych, elektroniczne urządzenia ze słownikiem, etui skórzane na długopisy, etui skórzane na wizytówki, fido-dido, flagi, galanteria odzieżowa damska i męska, galanteria skórzana, galanteria papierowa, joja, kalendarze, kalkulatory, kapelusze, karafki, konstrukcje dmuchane i balony, kosmetyczki, kosmetyki, koszulki polo, krawaty, krzeselka, kubki, kurtki, latawce, linijki, maskotki, materiały biurowe i szkolne, medale, pudełka, naklejki i nalepki, notesy, postery, potykacze, radioodbiorniki, rękawiczki, ręczniki, sakwy rowerowe, sakwy podróżne, samochodowe osłony przeciwsłoneczne, siatki, skrobaczki do szyb, słodycze, standy, stroje dla personelu, szale, szaliki, świece, tablice, teczki skórzane, terkotki, termosy, tłumacze polsko-angielskie, torby i torebki, torciki, żabki, t-shirty, wizytowniki, wody perfumowane i perfumy, worki żeglarskie, wyroby ze szkła i porcelany, zabawki, zegary ściennie, zegarki, znaczki z logo, usługi świadczone drogą elektroniczną on-line polegające na umożliwieniu: zlecenia usług związanych z działalnością gospodarczą zleceniobiorcy, świadczenia różnych usług umożliwiających udostępnianie osobom trzecim informacji lub innych materiałów lub korzystanie z tych informacji lub materiałów przez osoby trzecie lub przekazywanie informacji lub innych materiałów lub polegających na przechowywaniu informacji lub innych materiałów osób trzecich, zawierania umów gospodarczych oraz pomiędzy osobami fizycznymi, umów pośrednictwa w sprawach gospodarczych, umów kupna-sprzedaży, reklama za pośrednictwem sieci komunikacji elektronicznej, w tym internetu, reklama za pośrednictwem sieci telekomunikacyjnych, wynajmowanie powierzchni na cele reklamowe, uaktualnianie materiału reklamowego, wypożyczanie materiału reklamowego, publikowanie tekstów reklamowych, rozpowszechnianie ogłoszeń reklamowych, reklamy, reklamy korespondencyjne, reklamy prasowe, reklamy radiowe, reklamy telewizyjne, informacja o działalności gospodarczej, handlu, reklamie, promocji, lokalizacji obiektów, agencje informacji handlowej, obsługa klientów przy wykorzystaniu sieci Internet, **36** usługi w zakresie: pośrednictwa w zawieraniu umów ubezpieczeniowych poprzez telefon i Internet, sprawdzania stanu konta poprzez telefon i Internet, usługi świadczone drogą elektroniczną on-line polegające na umożliwieniu: zawierania umów ubezpieczeniowych, umów kredytowych, umów bankowych oraz otwierania rachunków bankowych, dokonywania operacji bankowych, dostępu do konta bankowego, **37** informacja o naprawach, **38** usługi w zakresie: rozpowszechniania systemów przekazywania dźwięku i obrazu w łączności radiofonicznej, telegraficznej, telefonicznej, telefonii komórkowej, telefaksowej, w systemie cyfrowym, usługi w zakresie łączności: radiofonicznej, telegraficznej, telefonicznej, telefonii komórkowej i poprzez Internet, telefaksowej, ustalania taryf i opłat, obsługi satelitów i przekazów satelitarnych, organizowania systemów transmisyjnych, przesyłania dźwięku, obrazu i sms-ów, usługi w zakresie: poczty elektronicznej, zleceń przywoławczych z zastosowaniem radia, telefonu lub innych środków komunikacji elektronicznej, usługi stacji radiowych i telewizyjnych oraz usługi w zakresie transmitowania dźwięku i obrazu, usługi w zakresie zbierania i przekazywania aktualności informacyjnych z wykorzystaniem: multimediiów, urządzeń telekomunikacyjnych, usługi w zakresie wypożyczania telefonów, modemów i innych urządzeń telekomunikacyjnych, elektroniczny serwis informacji typu on-line polegający na tworzeniu, prowadzeniu baz danych i udostępnianiu informacji z możliwością elektronicznego przyjmowania i przekazywania wiadomości, usługi telekomunikacyjne, informacja o telekomunikacji, usługach telekomunikacyjnych, elektronicznych i internetowych zawartych w klasie 38, przesyłanie informacji, gromadzenie i rozpowszechnianie wiadomości poprzez sieci komunikacyjne, w tym sieć telewizyjną, satelitarną i internet, agencje informacyjne w zakresie wiadomości i aktual-

ności, **41** usługi w zakresie nauczania poprzez telefon, Internet, radio i telewizję, informacja o nauczaniu, kształceniu, rozrywce, działalności sportowej i kulturalnej.

(111) **195404** (220) 2005 02 16 (210) 291213
 (151) 2007 07 23 (441) 2005 05 30
 (732) POLKOMTEL Spółka Akcyjna, Warszawa, PL.
 (540)



Kolor znaku: zielony, czerwony, jasnoniebieski
 (531) 4.5.2, 24.13.25, 27.5.1, 29.1.13

(510), (511) **09** aparaty, przewody i słuchawki telefoniczne, automaty sprzedające i mechanizmy do urządzeń uruchamianych przez wrzucenie monety lub żetonu, kasy rejestrujące, komputery i sprzęt przetwarzający dane, magnetyczne nośniki danych, maszyny liczące, płyty (dyski) z nagraniami, urządzenia do gaszenia ognia, urządzenia do nagrywania, transmisji, reprodukcji danych, dźwięku lub obrazu, urządzenia i przyrządy naukowe, żeglarskie, geodezyjne, elektryczne, kinematograficzne, optyczne, wagowe, pomiarowe, sygnalizacyjne, kontrolne, do ratowania życia, do celów dydaktycznych, **35** usługi polegające na: rejestrowaniu, sporządzaniu odpisów, składzie, kompilacji, transmisji, transkrypcji, systematyzacji pisemnych informacji (komunikatów) oraz rejestrowaniu a także wykorzystaniu lub kompilacji danych matematycznych lub statystycznych oraz zarządzaniu zbiorami informatycznymi, usługi w zakresie: badania rynku, telefonicznego udzielania informacji, organizacji wystaw lub targów handlowych i reklamowych, pośrednictwa w zawieraniu umów kupna-sprzedaży poprzez telefon i Internet, obsługa klientów przy wykorzystaniu sieci Internet, prowadzenie punktów sprzedaży towarów: apaszki jedwabne, antystresery, baloniki, bandanki, banery, bezrękawniki, bloczki post-it, bluzy, bombki, breloczki, chorągiewki, clipboardy, czapki, daszki, długopisy, elektroniczne urządzenia do tłumaczeń językowych, elektroniczne urządzenia ze słownikiem, etui skórzane na długopisy, etui skórzane na wizytówki, fido-dido, flagi, galanteria odzieżowa damska i męska, galanteria skórzana, galanteria papierowa, joja, kalendarze, kalkulatory, kapelusze, karafki, konstrukcje dmuchane i balony, kosmetyczki, kosmetyki, koszulki polo, krawaty, krzeselka, kubki, kurtki, latawce, linijki, maskotki, materiały biurowe i szkolne, medale, pudełka, naklejki i nalepki, notesy, obrusy, odtwarzacze płyt kompaktowych i kaset, ołówki, opakowania na napoje, organizery, otwieracze do butelek, pałeczki chińskie, papiery pakowe, parasole, parasolki, parawany, para jedwabne, piłki, piórniki, plecaki, płotki, podkładki pod kubki, kieliszki i szklanki, podkładki pod mysz, pokrowce na telefony, pompony, portfele, postery, potykacze, radioodbiorniki, rękawiczki, ręczniki, sakwy rowerowe, sakwy podróżne, samochodowe osłony przeciwsłoneczne, siatki, skrobaczki do szyby, słodczyce, standy, stroje dla personelu, szale, szaliki, świece, tablice, teczki skórzane, terkotki, termosy, tłumacze polsko-angielskie, torby i torebki, torciki, trąbki, t-shirty, wizytowniki, wody perfumowane i perfumy, worki żeglarskie, wyroby ze szkła i porcelany, zabawki, zegary ściennie, zegarki, znaczki z logo, usługi świadczone drogą elektroniczną on-line polegające na umożliwieniu: zlecenia usług związanych z działalnością gospodarczą zleceniobiorcy, świadczenia różnych usług umożliwiających udostępnianie osobom trzecim informacji lub innych materiałów lub korzystanie z tych informacji lub materiałów przez osoby trzecie lub przekazywanie informacji lub innych materiałów lub polegających na przechowywaniu informacji lub innych materiałów osób trzecich, zawierania umów gospodarczych oraz pomiędzy osobami fizycznymi, umów pośrednictwa w sprawach gospodarczych, umów kupna-sprzedaży, reklama za pośrednictwem sieci komunikacji elektronicznej, w tym internetu, reklama za pośrednictwem sieci telekomunikacyjnych, wynajmowanie powierzchni na cele reklamowe, uaktualnianie materiału reklamowego, wypożyczanie materiału reklamowego, publikowanie tekstów reklamowych, rozpowszechnianie ogłoszeń reklamowych, reklamy, reklamy korespondencyjne, reklamy prasowe, reklamy radiowe, reklamy telewizyjne, informacja o działalności gospodarczej, handlu, reklamie, promocji, lokalizacji obiektów, agencje informacji handlowej, obsługa klientów przy wykorzystaniu sieci Internet, **36** usługi w zakresie: pośrednictwa w zawieraniu umów ubezpieczeniowych poprzez telefon i Internet, sprawdzania stanu konta

poprzez telefon i Internet, usługi świadczone drogą elektroniczną on-line polegające na umożliwieniu: zawierania umów ubezpieczeniowych, umów kredytowych, umów bankowych oraz otwierania rachunków bankowych, dokonywania operacji bankowych, dostępu do konta bankowego, **37** informacja o naprawach, **38** usługi w zakresie: rozpowszechniania systemów przekazywania dźwięku i obrazu w łączności radiofonicznej, telegraficznej, telefonicznej, telefonii komórkowej, telefaksowej, w systemie cyfrowym, usługi w zakresie łączności: radiofonicznej, telegraficznej, telefonicznej, telefonii komórkowej i poprzez Internet, telefaksowej, ustalania taryf i opłat, obsługi satelitów i przekazów satelitarnych, organizowania systemów transmisyjnych, przesyłania dźwięku, obrazu i sms-ów, usługi w zakresie: poczty elektronicznej, zleceń przywoławczych z zastosowaniem radia, telefonu lub innych środków komunikacji elektronicznej, usługi stacji radiowych i telewizyjnych oraz usługi w zakresie transmitowania dźwięku i obrazu, usługi w zakresie zbierania i przekazywania aktualności informacyjnych z wykorzystaniem: multimedów, urządzeń telekomunikacyjnych, usługi w zakresie wypożyczania telefonów, modemów i innych urządzeń telekomunikacyjnych, elektroniczny serwis informacji typu on-line polegający na tworzeniu, prowadzeniu baz danych i udostępnianiu informacji z możliwością elektronicznego przyjmowania i przekazywania wiadomości, usługi telekomunikacyjne, informacja o telekomunikacji, usługach telekomunikacyjnych, elektronicznych i internetowych zawartych w klasie 38, przesyłanie informacji, gromadzenie i rozpowszechnianie wiadomości poprzez sieci komunikacyjne, w tym sieć telewizyjną, satelitarnej i internet, agencje informacyjne w zakresie wiadomości i aktualności, **41** usługi w zakresie nauczania poprzez telefon, Internet, radio i telewizję, informacja o nauczaniu, kształceniu, rozrywce, działalności sportowej i kulturalnej.

(111) **195405** (220) 2005 02 16 (210) 291215
 (151) 2007 07 23 (441) 2005 05 30
 (732) POLKOMTEL Spółka Akcyjna, Warszawa, PL.
 (540)

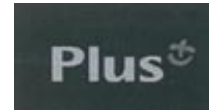

(531) 4.5.2, 24.13.25, 27.5.1

(510), (511) **09** aparaty, przewody i słuchawki telefoniczne, automaty sprzedające i mechanizmy do urządzeń uruchamianych przez wrzucenie monety lub żetonu, kasy rejestrujące, komputery i sprzęt przetwarzający dane, magnetyczne nośniki danych, maszyny liczące, płyty (dyski) z nagraniami, urządzenia do gaszenia ognia, urządzenia do nagrywania, transmisji, reprodukcji danych, dźwięku lub obrazu, urządzenia i przyrządy naukowe, żeglarskie, geodezyjne, elektryczne, kinematograficzne, optyczne, wagowe, pomiarowe, sygnalizacyjne, kontrolne, do ratowania życia, do celów dydaktycznych, **35** usługi polegające na: rejestrowaniu, sporządzaniu odpisów, składzie, kompilacji, transmisji, transkrypcji, systematyzacji pisemnych informacji (komunikatów) oraz rejestrowaniu a także wykorzystaniu lub kompilacji danych matematycznych lub statystycznych oraz zarządzaniu zbiorami informatycznymi, usługi w zakresie: badania rynku, telefonicznego udzielania informacji, organizacji wystaw lub targów handlowych i reklamowych, pośrednictwa w zawieraniu umów kupna-sprzedaży poprzez telefon i Internet, obsługa klientów przy wykorzystaniu sieci Internet, prowadzenie punktów sprzedaży towarów: apaszki jedwabne, antystresery, baloniki, bandanki, banery, bezrękawniki, bloczki post-it, bluzy, bombki, breloczki, chorągiewki, clipboardy, czapki, daszki, długopisy, elektroniczne urządzenia do tłumaczeń językowych, elektroniczne urządzenia ze słownikiem, etui skórzane na długopisy, etui skórzane na wizytówki, fido-dido, flagi, galanteria odzieżowa damska i męska, galanteria skórzana, galanteria papierowa, joja, kalendarze, kalkulatory, kapelusze, karafki, konstrukcje dmuchane i balony, kosmetyczki, kosmetyki, koszulki polo, krawaty, krzeselka, kubki, kurtki, latawce, linijki, maskotki, materiały biurowe i szkolne, medale, pudełka, naklejki i nalepki, notesy, obrusy, odtwarzacze płyt kompaktowych i kaset, ołówki, opakowania na napoje, organizery, otwieracze do butelek, pałeczki chińskie, papiery pakowe, parasole, parasolki, parawany, para jedwabne, piłki, piórniki, plecaki, płotki, podkładki pod kubki, kieliszki i szklanki, podkładki pod mysz, pokrowce na telefony, pompony, portfele,

postery, potykacze, radioodbiorniki, rękawiczki, ręczniki, sakwy rowerowe, sakwy podróżne, samochodowe osłony przeciwsłoneczne, siatki, skrobaczki do szyb, słodycze, standy, stroje dla personelu, szale, szaliki, świece, tablice, teczki skórzane, terkotki, termosy, tłumacze polsko-angielskie, torby i torebki, torciki, trąbki, t-shirty, wizytowniki, wody perfumowane i perfumy, worki żeglarskie, wyroby ze szkła i porcelany, zabawki, zegary ścienne, zegarki, znaczki z logo, usługi świadczone drogą elektroniczną on-line polegające na umożliwieniu: zlecenia usług związanych z działalnością gospodarczą zleceniobiorcy, świadczenia różnych usług umożliwiających udostępnianie osobom trzecim informacji lub innych materiałów lub korzystanie z tych informacji lub materiałów przez osoby trzecie lub przekazywanie informacji lub innych materiałów lub polegających na przechowywaniu informacji lub innych materiałów osób trzecich, zawierania umów gospodarczych oraz pomiędzy osobami fizycznymi, umów pośrednictwa w sprawach gospodarczych, umów kupna-sprzedaży, reklama za pośrednictwem sieci komunikacji elektronicznej, w tym internetu, reklama za pośrednictwem sieci telekomunikacyjnych, wynajmowanie powierzchni na cele reklamowe, uaktualnianie materiału reklamowego, wypożyczanie materiału reklamowego, publikowanie tekstów reklamowych, rozpowszechnianie ogłoszeń reklamowych, reklamy korespondencyjne, reklamy prasowe, reklamy radiowe, reklamy telewizyjne, informacja o działalności gospodarczej, handlu, reklamie, promocji, lokalizacji obiektów, agencje informacji handlowej, obsługa klientów przy wykorzystaniu sieci Internet, **36** usługi w zakresie: pośrednictwa w zawieraniu umów ubezpieczeniowych poprzez telefon i Internet, sprawdzania stanu konta poprzez telefon i Internet, usługi świadczone drogą elektroniczną on-line polegające na umożliwieniu: zawierania umów ubezpieczeniowych, umów kredytowych, umów bankowych oraz otwierania rachunków bankowych, dokonywania operacji bankowych, dostępu do konta bankowego, **37** informacja o naprawach, **38** usługi w zakresie: rozpowszechniania systemów przekazywania dźwięku i obrazu w łączności radiofonicznej, telegraficznej, telefonicznej, telefonii komórkowej, telefaksowej, w systemie cyfrowym, usługi w zakresie łączności: radiofonicznej, telegraficznej, telefonicznej, telefonii komórkowej i poprzez Internet, telefaksowej, ustalania taryf i opłat, obsługi satelitów i przekazów satelitarnych, organizowania systemów transmisyjnych, przesyłania dźwięku, obrazu i sms-ów, usługi w zakresie: poczty elektronicznej, zleceń przywoławczych z zastosowaniem radia, telefonu lub innych środków komunikacji elektronicznej, usługi stacji radiowych i telewizyjnych oraz usługi w zakresie transmitowania dźwięku i obrazu, usługi w zakresie zbierania i przekazywania aktualności informacyjnych z wykorzystaniem: multimediiów, urządzeń telekomunikacyjnych, usługi w zakresie wypożyczania telefonów, modemów i innych urządzeń telekomunikacyjnych, elektroniczny serwis informacji typu on-line polegający na tworzeniu, prowadzeniu baz danych i udostępnianiu informacji z możliwością elektronicznego przyjmowania i przekazywania wiadomości, usługi telekomunikacyjne, informacja o telekomunikacji, usługach telekomunikacyjnych, elektronicznych i internetowych zawartych w klasie 38, przesyłanie informacji, gromadzenie i rozpowszechnianie wiadomości poprzez sieci komunikacyjne, w tym sieć telewizyjną, satelitarną i internet, agencje informacyjne w zakresie wiadomości i aktualności, **41** usługi w zakresie nauczania poprzez telefon, Internet, radio i telewizję, informacja o nauczaniu, kształceniu, rozrywce, działalności sportowej i kulturalnej.

(111) **195406** (220) 2005 02 16 (210) 291216
 (151) 2007 07 23 (441) 2005 05 30
 (732) POLKOMTEL Spółka Akcyjna, Warszawa, PL.
 (540)

Plus 

Kolor znaku: zielony, czerwony
 (531) 4.5.2, 24.13.25, 27.5.1, 29.1.12
 (510), (511) **09** aparaty, przewody i słuchawki telefoniczne, automaty sprzedające i mechanizmy do urządzeń uruchamianych przez wrzucenie monety lub żetonu, kasy rejestrujące, komputery i sprzęt przetwarzający dane, magnetyczne nośniki danych, maszyny liczące, płyty (dyski) z nagraniami, urządzenia do gaszenia ognia, urządzenia do nagrywania, transmisji, reprodukcji danych, dźwięku lub obrazu, urządze-

nia i przyrządy naukowe, żeglarskie, geodezyjne, elektryczne, kinematograficzne, optyczne, wagowe, pomiarowe, sygnalizacyjne, kontrolne, do ratowania życia, do celów dydaktycznych, **35** usługi polegające na: rejestrowaniu, sporządzeniu odpisów, składzie, kompilacji, transmisji, transkrypcji, systematyzacji pisemnych informacji (komunikatów) oraz rejestrowaniu a także wykorzystaniu lub kompilacji danych matematycznych lub statystycznych oraz zarządzaniu zbiorami informacyjnymi, usługi w zakresie: badania rynku, telefonicznego udzielania informacji, organizacji wystaw lub targów handlowych i reklamowych, pośrednictwa w zawieraniu umów kupna-sprzedaży poprzez telefon i Internet, obsługa klientów przy wykorzystaniu sieci Internet, prowadzenie punktów sprzedaży towarów: apaszk jedwabne, antystresery, baloniki, bandanki, banery, bezrękawniki, bloczki post-it, bluzy, bombki, breloczki, chorągiewki, clipboardy, czapki, daszki, długopisy, elektroniczne urządzenia do tłumaczeń językowych, elektroniczne urządzenia ze słownikiem, etui skórzane na długopisy, etui skórzane na wizytówki, fido-dido, flagi, galanteria odzieżowa damska i męska, galanteria skórzana, galanteria papierowa, joja, kalendarze, kalkulatory, kapelusze, karafki, konstrukcje dmuchane i balony, kosmetyczki, kosmetyki, koszulki polo, krawaty, krzeselka, kubki, kurtki, latawce, linijki, maskotki, materiały biurowe i szkolne, medale, pudełka, naklejki i nalepki, notesy, obrusy, odtwarzacze płyt kompaktowych i kaset, ołówki, opakowania na napoje, organizery, otwieracze do butelek, pałeczki chińskie, papiery pakowe, parasole, parasolki, parawany, para jedwabne, piłki, piórniki, plecaki, płotki, podkładki pod kubki, kieliszki i szklanki, podkładki pod mysz, pokrowce na telefony, pompony, portfele, postery, potykacze, radioodbiorniki, rękawiczki, ręczniki, sakwy rowerowe, sakwy podróżne, samochodowe osłony przeciwsłoneczne, siatki, skrobaczki do szyb, słodycze, standy, stroje dla personelu, szale, szaliki, świece, tablice, teczki skórzane, terkotki, termosy, tłumacze polsko-angielskie, torby i torebki, torciki, trąbki, t-shirty, wizytowniki, wody perfumowane i perfumy, worki żeglarskie, wyroby ze szkła i porcelany, zabawki, zegary ścienne, zegarki, znaczki z logo, usługi świadczone drogą elektroniczną on-line polegające na umożliwieniu: zlecenia usług związanych z działalnością gospodarczą zleceniobiorcy, świadczenia różnych usług umożliwiających udostępnianie osobom trzecim informacji lub innych materiałów lub korzystanie z tych informacji lub materiałów przez osoby trzecie lub przekazywanie informacji lub innych materiałów lub polegających na przechowywaniu informacji lub innych materiałów osób trzecich, zawierania umów gospodarczych oraz pomiędzy osobami fizycznymi, umów pośrednictwa w sprawach gospodarczych, umów kupna-sprzedaży, reklama za pośrednictwem sieci komunikacji elektronicznej, w tym internetu, reklama za pośrednictwem sieci telekomunikacyjnych, wynajmowanie powierzchni na cele reklamowe, uaktualnianie materiału reklamowego, wypożyczanie materiału reklamowego, publikowanie tekstów reklamowych, rozpowszechnianie ogłoszeń reklamowych, reklamy, reklamy korespondencyjne, reklamy prasowe, reklamy radiowe, reklamy telewizyjne, informacja o działalności gospodarczej, handlu, reklamie, promocji, lokalizacji obiektów, agencje informacji handlowej, obsługa klientów przy wykorzystaniu sieci Internet, **36** usługi w zakresie: pośrednictwa w zawieraniu umów ubezpieczeniowych poprzez telefon i Internet, sprawdzania stanu konta poprzez telefon i Internet, usługi świadczone drogą elektroniczną on-line polegające na umożliwieniu: zawierania umów ubezpieczeniowych, umów kredytowych, umów bankowych oraz otwierania rachunków bankowych, dokonywania operacji bankowych, dostępu do konta bankowego, **37** informacja o naprawach, **38** usługi w zakresie: rozpowszechniania systemów przekazywania dźwięku i obrazu w łączności radiofonicznej, telegraficznej, telefonicznej, telefonii komórkowej, telefaksowej, w systemie cyfrowym, usługi w zakresie łączności: radiofonicznej, telegraficznej, telefonicznej, telefonii komórkowej i poprzez Internet, telefaksowej, ustalania taryf i opłat, obsługi satelitów i przekazów satelitarnych, organizowania systemów transmisyjnych, przesyłania dźwięku, obrazu i sms-ów, usługi w zakresie: poczty elektronicznej, zleceń przywoławczych z zastosowaniem radia, telefonu lub innych środków komunikacji elektronicznej, usługi stacji radiowych i telewizyjnych oraz usługi w zakresie transmitowania dźwięku i obrazu, usługi w zakresie zbierania i przekazywania aktualności informacyjnych z wykorzystaniem: multimediiów, urządzeń telekomunikacyjnych, usługi w zakresie wypożyczania telefonów, modemów i innych urządzeń telekomunikacyjnych, elektroniczny serwis informacji typu on-line polegający na tworzeniu, prowadzeniu baz danych i udostępnianiu informacji z możliwością elektronicznego przyjmowania i przekazywania wiadomości, usługi telekomunikacyjne, informacja o telekomunikacji, usługach telekomunikacyjnych, elektronicznych i internetowych zawartych w klasie 38, przesyłanie informacji,

gromadzenie i rozpowszechnianie wiadomości poprzez sieci komunikacyjne, w tym sieć telewizyjną, satelitarną i internet, agencje informacyjne w zakresie wiadomości i aktualności, **41** usługi w zakresie nauczania poprzez telefon, Internet, radio i telewizję, informacja o nauczaniu, kształceniu, rozrywce, działalności sportowej i kulturalnej.

(111) **195407** (220) 2005 02 16 (210) 291217
 (151) 2007 07 23 (441) 2005 05 30
 (732) POLKOMTEL Spółka Akcyjna, Warszawa, PL.
 (540)



Kolor znaku: granatowy, zielony, czerwony

(531) 4.5.2, 24.13.25, 27.5.1, 29.1.13

(510), (511) **09** aparaty, przewody i słuchawki telefoniczne, automaty sprzedające i mechanizmy do urządzeń uruchamianych przez wrzucenie monety lub żetonu, kasy rejestrujące, komputery i sprzęt przetwarzający dane, magnetyczne nośniki danych, maszyny liczące, płyty (dyski) z nagraniami, urządzenia do gaszenia ognia, urządzenia do nagrywania, transmisji, reprodukcji danych, dźwięku lub obrazu, urządzenia i przyrządy naukowe, żeglarskie, geodezyjne, elektryczne, kinematograficzne, optyczne, wagowe, pomiarowe, sygnalizacyjne, kontrolne, do ratowania życia, do celów dydaktycznych, **35** usługi polegające na: rejestrowaniu, sporządzaniu odpisów, składzie, kompilacji, transmisji, transkrypcji, systematyzacji pisemnych informacji (komunikatów) oraz rejestrowaniu a także wykorzystaniu lub kompilacji danych matematycznych lub statystycznych oraz zarządzaniu zbiorami informatycznymi, usługi w zakresie: badania rynku, telefonicznego udzielania informacji, organizacji wystaw lub targów handlowych i reklamowych, pośrednictwa w zawieraniu umów kupna-sprzedaży poprzez telefon i Internet, obsługa klientów przy wykorzystaniu sieci Internet, prowadzenie punktów sprzedaży towarów: apaszk jedwabne, antystresery, baloniki, bandanki, banery, bezrękawniki, bloczki post-it, bluzy, bombki, breloczki, chorągiewki, clipboardy, czapki, daszki, długopisy, elektroniczne urządzenia do tłumaczeń językowych, elektroniczne urządzenia ze słownikiem, etui skórzane na długopisy, etui skórzane na wizytówki, fido-dido, flagi, galanteria odzieżowa damska i męska, galanteria skórzana, galanteria papierowa, joja, kalendarze, kalkulatory, kapelusze, karafki, konstrukcje dmuchane i balony, kosmetyczki, kosmetyki, koszulki polo, krawaty, krzeselka, kubki, kurtki, latawce, linijki, maskotki, materiały biurowe i szkolne, medale, pudełka, naklejki i nalepki, notesy, obrusy, odtwarzacze płyt kompaktowych i kaset, ołówki, opakowania na napoje, organizery, otwieracze do butelek, pałeczki chińskie, papiery pakowe, parasole, parasolki, parawany, para jedwabne, piłki, piórnik, plecaki, płotki, podkładki pod kubki, kieliszki i szklanki, podkładki pod mysz, pokrowce na telefony, pompki, portfele, postery, potykacze, radioodbiorniki, rękawiczki, przeczniaki, sakwy rowerowe, sakwy podróżne, samochodowe osłony przeciwświatłowe, siatki, skrobaczki do szyb, słodczyce, standy, stroje dla personelu, szale, szaliki, świece, tablice, teczki skórzane, terkotki, termosy, tłumacze polsko-angielskie, torby i torebki, torciki, trąbki, t-shirty, wizytowniki, wody perfumowane i perfumy, worki żeglarskie, wyroby ze szkła i porcelany, zabawki, zegary ściennie, zegarki, znaczki z logo, usługi świadczone drogą elektroniczną on-line polegające na umożliwieniu: zlecenia usług związanych z działalnością gospodarczą zleceniobiorcy, świadczenia różnych usług umożliwiających udostępnianie osobom trzecim informacji lub innych materiałów lub korzystanie z tych informacji lub materiałów przez osoby trzecie lub przekazywanie informacji lub innych materiałów lub polegających na przechowywaniu informacji lub innych materiałów osób trzecich, zawierania umów gospodarczych oraz pomiędzy osobami fizycznymi, umów pośrednictwa w sprawach gospodarczych, umów kupna-sprzedaży, reklama za pośrednictwem sieci komunikacji elektronicznej, w tym internetu, reklama za pośrednictwem sieci telekomunikacyjnych, wynajmowanie powierzchni na cele reklamowe, uaktualnianie materiału reklamowego, wypożyczanie materiału reklamowego, publikowanie tekstów reklamowych, rozpowszechnianie ogłoszeń reklamowych, reklamy, reklamy korespondencyjne, reklamy prasowe, reklamy radiowe, reklamy telewizyjne, informacja o działalności gospodarczej, handlu, reklamie, promocji, lokalizacji obiektów, agencje informacji handlowej, obsługa klientów przy wykorzystaniu sieci Internet, **36** usługi

w zakresie: pośrednictwa w zawieraniu umów ubezpieczeniowych poprzez telefon i Internet, sprawdzania stanu konta poprzez telefon i Internet, usługi świadczone drogą elektroniczną on-line polegające na umożliwieniu: zawierania umów ubezpieczeniowych, umów kredytowych, umów bankowych oraz otwierania rachunków bankowych, dokonywania operacji bankowych, dostępu do konta bankowego, **37** informacja o naprawach, **38** usługi w zakresie: rozpowszechniania systemów przekazywania dźwięku i obrazu w łączności radiofonicznej, telegraficznej, telefonicznej, telefonii komórkowej, telefaksowej, w systemie cyfrowym, usługi w zakresie łączności: radiofonicznej, telegraficznej, telefonicznej, telefonii komórkowej i poprzez Internet, telefaksowej, ustalania taryf i opłat, obsługi satelitów i przekazów satelitarnych, organizowania systemów transmisyjnych, przesyłania dźwięku, obrazu i sms-ów, usługi w zakresie: poczty elektronicznej, zleceń przywoławczych z zastosowaniem radia, telefonu lub innych środków komunikacji elektronicznej, usługi stacji radiowych i telewizyjnych oraz usług w zakresie transmitowania dźwięku i obrazu, usługi w zakresie zbierania i przekazywania aktualności informacyjnych z wykorzystaniem: multimediiów, urządzeń telekomunikacyjnych, usługi w zakresie wypożyczania telefonów, modemów i innych urządzeń telekomunikacyjnych, elektroniczny serwis informacji typu on-line polegający na tworzeniu, prowadzeniu baz danych i udostępnianiu informacji z możliwością elektronicznego przyjmowania i przekazywania wiadomości, usługi telekomunikacyjne, informacja o telekomunikacji, usługach telekomunikacyjnych, elektronicznych i internetowych zawartych w klasie 38, przesyłanie informacji, gromadzenie i rozpowszechnianie wiadomości poprzez sieci komunikacyjne, w tym sieć telewizyjną, satelitarną i internet, agencje informacyjne w zakresie wiadomości i aktualności, **41** usługi w zakresie nauczania poprzez telefon, Internet, radio i telewizję, informacja o nauczaniu, kształceniu, rozrywce, działalności sportowej i kulturalnej.

(111) **195408** (220) 2005 02 16 (210) 291221
 (151) 2007 07 23 (441) 2005 05 30
 (732) POLKOMTEL Spółka Akcyjna, Warszawa, PL.
 (540)



Kolor znaku: granatowy, zielony, czerwony, jasnoniebieski

(531) 4.5.2, 24.13.25, 27.5.1, 29.1.14

(510), (511) **09** aparaty, przewody i słuchawki telefoniczne, automaty sprzedające i mechanizmy do urządzeń uruchamianych przez wrzucenie monety lub żetonu, kasy rejestrujące, komputery i sprzęt przetwarzający dane, magnetyczne nośniki danych, maszyny liczące, płyty (dyski) z nagraniami, urządzenia do gaszenia ognia, urządzenia do nagrywania, transmisji, reprodukcji danych, dźwięku lub obrazu, urządzenia i przyrządy naukowe, żeglarskie, geodezyjne, elektryczne, kinematograficzne, optyczne, wagowe, pomiarowe, sygnalizacyjne, kontrolne, do ratowania życia, do celów dydaktycznych, **35** usługi polegające na: rejestrowaniu, sporządzaniu odpisów, składzie, kompilacji, transmisji, transkrypcji, systematyzacji pisemnych informacji (komunikatów) oraz rejestrowaniu a także wykorzystaniu lub kompilacji danych matematycznych lub statystycznych oraz zarządzaniu zbiorami informatycznymi, usługi w zakresie: badania rynku, telefonicznego udzielania informacji, organizacji wystaw lub targów handlowych i reklamowych, pośrednictwa w zawieraniu umów kupna-sprzedaży poprzez telefon i Internet, obsługa klientów przy wykorzystaniu sieci Internet, prowadzenie punktów sprzedaży towarów: apaszk jedwabne, antystresery, baloniki, bandanki, banery, bezrękawniki, bloczki post-it, bluzy, bombki, breloczki, chorągiewki, clipboardy, czapki, daszki, długopisy, elektroniczne urządzenia do tłumaczeń językowych, elektroniczne urządzenia ze słownikiem, etui skórzane na długopisy, etui skórzane na wizytówki, fido-dido, flagi, galanteria odzieżowa damska i męska, galanteria skórzana, galanteria papierowa, joja, kalendarze, kalkulatory, kapelusze, karafki, konstrukcje dmuchane i balony, kosmetyczki, kosmetyki, koszulki polo, krawaty, krzeselka, kubki, kurtki, latawce, linijki, maskotki, materiały biurowe i szkolne, medale, pudełka, naklejki i nalepki, notesy, obrusy, odtwarzacze płyt kompaktowych i kaset, ołówki, opakowania na napoje, organizery, otwieracze do butelek, pałeczki chińskie, papiery pakowe, parasole, parasolki, parawany, para jedwabne, piłki, piórnik, plecaki, płotki, podkładki pod kubki,

kieliszki i szklanki, podkładki pod mysz, pokrowce na telefony, pompony, portfele, postery, potykacze, radiodiodniaki, rękawiczki, ręczniki, sakwy rowerowe, sakwy podróżne, samochodowe osłony przeciwsłoneczne, siatki, skrobaczki do szyb, słodycze, standy, stroje dla personelu, szale, szaliki, świece, tablice, teczki skórzane, terkotki, termosy, tłumacze polsko-angielskie, torby i torebki, torciki, trąbki, t-shirty, wizytowniki, wody perfumowane i perfumy, worki żeglarskie, wyroby ze szkła i porcelany, zabawki, zegary ściennie, zegarki, znaczki z logo, usługi świadczone drogą elektroniczną on-line polegające na umożliwieniu: zlecenia usług związanych z działalnością gospodarczą zleceniobiorcy, świadczenia różnych usług umożliwiających udostępnianie osobom trzecim informacji lub innych materiałów lub korzystanie z tych informacji lub materiałów przez osoby trzecie lub przekazywanie informacji lub innych materiałów lub polegających na przechowywaniu informacji lub innych materiałów osób trzecich, zawierania umów gospodarczych oraz pomiędzy osobami fizycznymi, umów pośrednictwa w sprawach gospodarczych, umów kupna-sprzedaży, reklama za pośrednictwem sieci komunikacji elektronicznej, w tym internetu, reklama za pośrednictwem sieci telekomunikacyjnych, wynajmowanie powierzchni na cele reklamowe, uaktualnianie materiału reklamowego, wypożyczanie materiału reklamowego, publikowanie tekstów reklamowych, rozpowszechnianie ogłoszeń reklamowych, reklamy, reklamy korespondencyjne, reklamy prasowe, reklamy radiowe, reklamy telewizyjne, informacja o działalności gospodarczej, handlu, reklamie, promocji, lokalizacji obiektów, agencje informacyjnej handlowej, obsługa klientów przy wykorzystaniu sieci Internet, **36** usługi w zakresie: pośrednictwa w zawieraniu umów ubezpieczeniowych poprzez telefon i Internet, sprawdzania stanu konta poprzez telefon i Internet, usługi świadczone drogą elektroniczną on-line polegające na umożliwieniu: zawierania umów ubezpieczeniowych, umów kredytowych, umów bankowych oraz otwierania rachunków bankowych, dokonywania operacji bankowych, dostępu do konta bankowego, **37** informacja o naprawach, **38** usługi w zakresie: rozpowszechniania systemów przekazywania dźwięku i obrazu w łączności radiofonicznej, telegraficznej, telefonicznej, telefonii komórkowej, telefaksowej, w systemie cyfrowym, usługi w zakresie łączności: radiofonicznej, telegraficznej, telefonicznej, telefonii komórkowej i poprzez Internet, telefaksowej, ustalania taryf i opłat, obsługi satelitów i przekazów satelitarnych, organizowania systemów transmisyjnych, przesyłania dźwięku, obrazu i sms-ów, usługi w zakresie: poczty elektronicznej, zleceń przywoławczych z zastosowaniem radia, telefonu lub innych środków komunikacji elektronicznej, usługi stacji radiowych i telewizyjnych oraz usługi w zakresie transmitowania dźwięku i obrazu, usługi w zakresie zbierania i przekazywania aktualności informacyjnych z wykorzystaniem: multimediiów, urządzeń telekomunikacyjnych, usługi w zakresie wypożyczania telefonów, modemów i innych urządzeń telekomunikacyjnych, elektroniczny serwis informacji typu on-line polegający na tworzeniu, prowadzeniu baz danych i udostępnianiu informacji z możliwością elektronicznego przyjmowania i przekazywania wiadomości, usługi telekomunikacyjne, informacja o telekomunikacji, usługach telekomunikacyjnych, elektronicznych i internetowych zawartych w klasie 38, przesyłanie informacji, gromadzenie i rozpowszechnianie wiadomości poprzez sieci komunikacyjne, w tym sieć telewizyjną, satelitarną i internet, agencje informacyjne w zakresie wiadomości i aktualności, **41** usługi w zakresie nauczania poprzez telefon, Internet, radio i telewizję, informacja o nauczaniu, kształceniu, rozrywce, działalności sportowej i kulturalnej.

(111) **195409** (220) 2005 02 16 (210) 291222
 (151) 2007 07 23 (441) 2005 05 30
 (732) POLKOMTEL Spółka Akcyjna, Warszawa, PL.
 (540)

Plus 

Kolor znaku: zielony

(531) 4.5.2, 24.13.25, 27.5.1, 29.1.3

(510), (511) **09** aparaty, przewody i słuchawki telefoniczne, automaty sprzedające i mechanizmy do urządzeń uruchamianych przez wrzucenie monety lub żetonu, kasy rejestrujące, komputery i sprzęt przetwarzający dane, magnetyczne nośniki danych, maszyny liczące, płyty (dyski) z nagraniami, urządzenia do gaszenia ognia, urządzenia do nagrywania, transmisji, reprodukcji danych, dźwięku lub obrazu,

urządzenia i przyrządy naukowe, żeglarskie, geodezyjne, elektryczne, kinematograficzne, optyczne, wagowe, pomiarowe, sygnalizacyjne, kontrolne, do ratowania życia, do celów dydaktycznych, **35** usługi polegające na: rejestrowaniu, sporządzaniu odpisów, składzie, kompilacji, transmisji, transkrypcji, systematyzacji pisemnych informacji (komunikatów) oraz rejestrowaniu a także wykorzystaniu lub kompilacji danych matematycznych lub statystycznych oraz zarządzaniu zbiorami informatycznymi, usługi w zakresie: badania rynku, telefonicznego udzielania informacji, organizacji wystaw lub targów handlowych i reklamowych, pośrednictwa w zawieraniu umów kupna-sprzedaży poprzez telefon i Internet, obsługa klientów przy wykorzystaniu sieci Internet, prowadzenie punktów sprzedaży towarów: apaszki jedwabne, antystresery, baloniki, bandanki, banery, bezrękawniki, bloczki post-it, bluzy, bombki, breloczki, chorągiewki, clipboardy, czapki, daszki, długopisy, elektroniczne urządzenia do tłumaczeń językowych, elektroniczne urządzenia ze słownikiem, etui skórzane na długopisy, etui skórzane na wizytówki, fido-dido, flagi, galanteria odzieżowa damska i męska, galanteria skórzana, galanteria papierowa, joja, kalendarze, kalkulatory, kapelusze, karafki, konstrukcje dmuchane i balony, kosmetyczki, kosmetyki, koszulki polo, krawaty, krzeselka, kubki, kurtki, latawce, linijki, maskotki, materiały biurowe i szkolne, medale, pudełka, naklejki i nalepki, notesy, obrusy, odtwarzacze płyt kompaktowych i kaset, ołówki, opakowania na napoje, organizery, otwieracze do butelek, pałeczki chińskie, papiery pakowe, parasole, parasolki, parawany, para jedwabne, piłki, piórniki, plecaki, płotki, podkładki pod kubki, kieliszki i szklanki, podkładki pod mysz, pokrowce na telefony, pompony, portfele, postery, potykacze, radiodiodniaki, rękawiczki, ręczniki, sakwy rowerowe, sakwy podróżne, samochodowe osłony przeciwsłoneczne, siatki, skrobaczki do szyb, słodycze, standy, stroje dla personelu, szale, szaliki, świece, tablice, teczki skórzane, terkotki, termosy, tłumacze polsko-angielskie, torby i torebki, torciki, trąbki, t-shirty, wizytowniki, wody perfumowane i perfumy, worki żeglarskie, wyroby ze szkła i porcelany, zabawki, zegary ściennie, zegarki, znaczki z logo, usługi świadczone drogą elektroniczną on-line polegające na umożliwieniu: zlecenia usług związanych z działalnością gospodarczą zleceniobiorcy, świadczenia różnych usług umożliwiających udostępnianie osobom trzecim informacji lub innych materiałów lub korzystanie z tych informacji lub materiałów przez osoby trzecie lub przekazywanie informacji lub innych materiałów lub polegających na przechowywaniu informacji lub innych materiałów osób trzecich, zawierania umów gospodarczych oraz pomiędzy osobami fizycznymi, umów pośrednictwa w sprawach gospodarczych, umów kupna-sprzedaży, reklama za pośrednictwem sieci komunikacji elektronicznej, w tym internetu, reklama za pośrednictwem sieci telekomunikacyjnych, wynajmowanie powierzchni na cele reklamowe, uaktualnianie materiału reklamowego, wypożyczanie materiału reklamowego, publikowanie tekstów reklamowych, rozpowszechnianie ogłoszeń reklamowych, reklamy, reklamy korespondencyjne, reklamy prasowe, reklamy radiowe, reklamy telewizyjne, informacja o działalności gospodarczej, handlu, reklamie, promocji, lokalizacji obiektów, agencje informacyjnej handlowej, obsługa klientów przy wykorzystaniu sieci Internet, **36** usługi w zakresie: pośrednictwa w zawieraniu umów ubezpieczeniowych poprzez telefon i Internet, sprawdzania stanu konta poprzez telefon i Internet, usługi świadczone drogą elektroniczną on-line polegające na umożliwieniu: zawierania umów ubezpieczeniowych, umów kredytowych, umów bankowych oraz otwierania rachunków bankowych, dokonywania operacji bankowych, dostępu do konta bankowego, **37** informacja o naprawach, **38** usługi w zakresie: rozpowszechniania systemów przekazywania dźwięku i obrazu w łączności radiofonicznej, telegraficznej, telefonicznej, telefonii komórkowej, telefaksowej, w systemie cyfrowym, usługi w zakresie łączności: radiofonicznej, telegraficznej, telefonicznej, telefonii komórkowej i poprzez Internet, telefaksowej, ustalania taryf i opłat, obsługi satelitów i przekazów satelitarnych, organizowania systemów transmisyjnych, przesyłania dźwięku, obrazu i sms-ów, usługi w zakresie: poczty elektronicznej, zleceń przywoławczych z zastosowaniem radia, telefonu lub innych środków komunikacji elektronicznej, usługi stacji radiowych i telewizyjnych oraz usługi w zakresie transmitowania dźwięku i obrazu, usługi w zakresie zbierania i przekazywania aktualności informacyjnych z wykorzystaniem: multimediiów, urządzeń telekomunikacyjnych, usługi w zakresie wypożyczania telefonów, modemów i innych urządzeń telekomunikacyjnych, elektroniczny serwis informacji typu on-line polegający na tworzeniu, prowadzeniu baz danych i udostępnianiu informacji z możliwością

elektronicznego przyjmowania i przekazywania wiadomości, usługi telekomunikacyjne, informacja o telekomunikacji, usługach telekomunikacyjnych, elektronicznych i internetowych zawartych w klasie 38, przesyłanie informacji, gromadzenie i rozpowszechnianie wiadomości poprzez sieci komunikacyjne, w tym sieć telewizyjną, satelitarną i internet, agencje informacyjne w zakresie wiadomości i aktualności, **41** usługi w zakresie nauczania poprzez telefon, Internet, radio i telewizję, informacja o nauczaniu, kształceniu, rozrywce, działalności sportowej i kulturalnej.

(111) **195410** (220) 2005 02 16 (210) 291223
 (151) 2007 07 23 (441) 2005 05 30
 (732) POLKOMTEL Spółka Akcyjna, Warszawa, PL.
 (540)

Plus 

Kolor znaku: zielony, czerwony

(531) 4.5.2, 24.13.25, 27.5.1, 29.1.12

(510), (511) **09** aparaty, przewody i słuchawki telefoniczne, automaty sprzedające i mechanizmy do urządzeń uruchamianych przez wrzucenie monety lub żetonu, kasy rejestrujące, komputery i sprzęt przetwarzający dane, magnetyczne nośniki danych, maszyny liczące, płyty (dyski) z nagraniami, urządzenia do gaszenia ognia, urządzenia do nagrywania, transmisji, reprodukcji danych, dźwięku lub obrazu, urządzenia i przyrządy naukowe, żeglarskie, geodezyjne, elektryczne, kinematograficzne, optyczne, wagowe, pomiarowe, sygnalizacyjne, kontrolne, do ratowania życia, do celów dydaktycznych, **35** usługi polegające na: rejestrowaniu, sporządzaniu odpisów, składzie, kompilacji, transmisji, transkrypcji, systematyzacji pisemnych informacji (komunikatów) oraz rejestrowaniu a także wykorzystaniu lub kompilacji danych matematycznych lub statystycznych oraz zarządzaniu zbiorami informatycznymi, usługi w zakresie: badania rynku, telefonicznego udzielania informacji, organizacji wystaw lub targów handlowych i reklamowych, pośrednictwa w zawieraniu umów kupna-sprzedaży poprzez telefon i Internet, obsługa klientów przy wykorzystaniu sieci Internet, prowadzenie punktów sprzedaży towarów: apaszki jedwabne, antystresery, baloniki, bandanki, banery, bezrękawniki, bloczki post-it, bluzy, bombki, breloczki, chorągiewki, clipboardy, czapki, daszki, długopisy, elektroniczne urządzenia do tłumaczeń językowych, elektroniczne urządzenia ze słownikiem, etui skórzane na długopisy, etui skórzane na wizytówki, fido-dido, flagi, galanteria odzieżowa damska i męska, galanteria skórzana, galanteria papierowa, joja, kalendarze, kalkulatory, kapelusze, karafki, konstrukcje dmuchane i balony, kosmetyczki, kosmetyki, koszulki polo, krawaty, krzeselka, kubki, kurtki, latawce, linijki, maskotki, materiały biurowe i szkolne, medale, pudełka, naklejki i nalepki, notesy, obrusy, odtwarzacze płyt kompaktowych i kaset, ołówki, opakowania na napoje, organizery, otwieracze do butelek, pałeczki chińskie, papiery pakowe, parasole, parasolki, parawany, para jedwabne, piłki, piórniki, plecaki, płotki, podkładki pod kubki, kieliszki i szklanki, podkładki pod mysz, pokrowce na telefony, pompony, portfele, postery, potykacze, radioodbiorniki, rękawiczki, ręczniki, sakwy rowerowe, sakwy podróżne, samochodowe osłony przeciwsłoneczne, siatki, skrobaczki do szyby, słodyczne, standy, stroje dla personelu, szale, szaliki, świece, tablice, teczki skórzane, terkotki, termosy, tłumacze polsko-angielskie, torby i torebki, torciki, trąbki, t-shirty, wizytowniki, wody perfumowane i perfumy, worki żeglarskie, wyroby ze szkła i porcelany, zabawki, zegary ścienne, zegarki, znaczki z logo, usługi świadczone drogą elektroniczną on-line polegające na umożliwieniu: zlecenia usług związanych z działalnością gospodarczą zleceniobiorcy, świadczenia różnych usług umożliwiających udostępnianie osobom trzecim informacji lub innych materiałów lub korzystanie z tych informacji lub materiałów przez osoby trzecie lub przekazywanie informacji lub innych materiałów lub polegających na przechowywaniu informacji lub innych materiałów osób trzecich, zawierania umów gospodarczych oraz pomiędzy osobami fizycznymi, umów pośrednictwa w sprawach gospodarczych, umów kupna-sprzedaży, reklama za pośrednictwem sieci komunikacji elektronicznej, w tym internetu, reklama za pośrednictwem sieci telekomunikacyjnych, wynajmowanie powierzchni na cele reklamowe, uaktualnianie materiału reklamowego, wypożyczanie materiału reklamowego, publikowanie tekstów reklamowych, rozpowszechnianie ogłoszeń re-

klamowych, reklamy, reklamy korespondencyjne, reklamy prasowe, reklamy radiowe, reklamy telewizyjne, informacja o działalności gospodarczej, handlu, reklamie, promocji, lokalizacji obiektów, agencje informacji handlowej, obsługa klientów przy wykorzystaniu sieci Internet, **36** usługi w zakresie: pośrednictwa w zawieraniu umów ubezpieczeniowych poprzez telefon i Internet, sprawdzania stanu konta poprzez telefon i Internet, usługi świadczone drogą elektroniczną on-line polegające na umożliwieniu: zawierania umów ubezpieczeniowych, umów kredytowych, umów bankowych oraz otwierania rachunków bankowych, dokonywania operacji bankowych, dostępu do konta bankowego, **37** informacja o naprawach, **38** usługi w zakresie: rozpowszechniania systemów przekazywania dźwięku i obrazu w łączności radiofonicznej, telegraficznej, telefonicznej, telefonii komórkowej, telefaksowej, w systemie cyfrowym, usługi w zakresie łączności: radiofonicznej, telegraficznej, telefonicznej, telefonii komórkowej i poprzez Internet, telefaksowej, ustalania taryf i opłat, obsługa satelitów i przekazów satelitarnych, organizowania systemów transmisyjnych, przesyłania dźwięku, obrazu i sms-ów, usługi w zakresie: poczty elektronicznej, zleceń przywoławczych z zastosowaniem radia, telefonu lub innych środków komunikacji elektronicznej, usługi stacji radiowych i telewizyjnych oraz usługi w zakresie transmitowania dźwięku i obrazu, usługi w zakresie zbierania i przekazywania aktualności informacyjnych z wykorzystaniem: multimediiów, urządzeń telekomunikacyjnych, usługi w zakresie wypożyczania telefonów, modemów i innych urządzeń telekomunikacyjnych, elektroniczny serwis informacji typu on-line polegający na tworzeniu, prowadzeniu baz danych i udostępnianiu informacji z możliwością elektronicznego przyjmowania i przekazywania wiadomości, usługi telekomunikacyjne, informacja o telekomunikacji, usługach telekomunikacyjnych, elektronicznych i internetowych zawartych w klasie 38, przesyłanie informacji, gromadzenie i rozpowszechnianie wiadomości poprzez sieci komunikacyjne, w tym sieć telewizyjną, satelitarną i internet, agencje informacyjne w zakresie wiadomości i aktualności, **41** usługi w zakresie nauczania poprzez telefon, Internet, radio i telewizję, informacja o nauczaniu, kształceniu, rozrywce, działalności sportowej i kulturalnej.

(111) **195411** (220) 2001 02 09 (210) 231354
 (151) 2007 08 01

(732) Przedsiębiorstwo Rolniczo-Handlowe AGROL
 Spółka z ograniczoną odpowiedzialnością, Wołczyn, PL.
 (540) AGROL

(510), (511) **19** materiały do budowy dróg, wyroby ceramiczne i kamionkowe, w tym rury, terakota i glazura, klepka, **29** mleko, **31** naturalne kwiaty, **35** usługi biurowe, **37** budowa rolniczych środków produkcji, w tym środków lokomocji, **39** przewóz osób i rzeczy transportem samochodowym, organizowanie przejazdów turystycznych, wynajem miejsc parkingowych i garażowych, **40** przetwarzanie surowców rolniczych i ich uszlachetnienie, **41** usługi wydawnicze i szkoleniowe, **43** usługi hotelarskie, **44** usługi rolnicze, konsulting i doradztwo rolnicze.

(111) **195412** (220) 2003 04 22 (210) 263876
 (151) 2007 09 11 (441) 2003 11 03

(732) EKO-WTÓR Spółka z o.o., Wilamowice, PL.
 (540) www.ekowtor.pl

(510), (511) **16** papier, karton, rury z tektury, opakowania z papieru, tektury i z tworzyw sztucznych, brykiety oraz wytlóczki z papieru i tektury, torby na śmieci z papieru i tworzyw sztucznych, folia z tworzywa sztucznego do pakowania, **35** usługi związane ze zbiórką i obrotem surowcami wtórnymi, **40** nieszkodliwienie i zagospodarowywanie odpadów, palenie śmieci, obróbka papieru, recykling odpadów, segregacja pod względem kolorów, sortowanie odpadów i surowców wtórnych, przetwarzanie odpadów i surowców wtórnych, **42** usługi w zakresie projektowania, doradztwa i ekspertyz oraz prac badawczych dotyczących ochrony naturalnego środowiska.

(111) **195413** (220) 2003 04 22 (210) 263878
 (151) 2007 09 11 (441) 2003 11 03

(732) EKO-WTÓR Sp. z o.o., Wilamowice, PL.
 (540) Eko-Wtór

(510), (511) **16** papier, karton, rury z tektury, opakowania z papieru, tektury i z tworzyw sztucznych, brykiety oraz wytlóczki z papieru

i tektury, torby na śmieci z papieru i tworzyw sztucznych, folia z tworzywa sztucznego do pakowania, **35** usługi związane ze zbiórką i obrotem surowcami wtórnymi, **40** unieszkodliwianie i zagospodarowywanie odpadów, palenie śmieci, obróbka papieru, recykling odpadów, segregacja pod względem kolorów, sortowanie odpadów i surowców wtórnych, przetwarzanie odpadów i surowców wtórnych, **42** usługi w zakresie projektowania, doradztwa i ekspertyz oraz prac badawczych dotyczących ochrony naturalnego środowiska.

(111) **195414** (220) 2003 05 23 (210) 265261
 (151) 2007 08 14 (441) 2003 12 01
 (732) ZAKRITE AKTSIONERNE TOVARISTVO „OBOLON”, Kijów, UA.
 (540)



Kolor znaku: czarny, złoty, żółty i jego odcienie, brązowy i jego odcienie, biały, niebieski i jego odcienie, zielony i jego odcienie, czerwony, pomarańczowy, ciemnoszary
 (531) 2.7.18, 24.1.5, 25.5.1, 26.1.1, 27.5.1, 28.5.0, 29.1.15
 (510), (511) **32** napoje bezalkoholowe, piwo.

(111) **195415** (220) 2003 05 23 (210) 265262
 (151) 2007 08 14 (441) 2003 12 01
 (732) ZAKRITE AKTSIONERNE TOVARISTVO „OBOLON”, Kijów, UA.
 (540)



Kolor znaku: żółty, czarny, złoty, czerwony
 (531) 24.1.5, 25.1.15, 27.5.1, 29.1.14
 (510), (511) **32** napoje bezalkoholowe, piwo.

(111) **195416** (220) 2003 05 23 (210) 265272
 (151) 2007 08 06 (441) 2003 12 01
 (732) ZAKRITE AKTSIONERNE TOVARISTVO „OBOLON”, Kijów, UA.
 (540)



Kolor znaku: ciemnozielony, czarny, żółty, złoty, czerwony
 (531) 24.1.5, 25.1.15, 27.5.1, 29.1.15
 (510), (511) **32** napoje bezalkoholowe, piwo.

(111) **195417** (220) 2003 06 16 (210) 266231
 (151) 2007 10 02 (441) 2003 12 29
 (732) Zakład Przetwórstwa Mięsnego „ROL - PEK” Leszek Roleski,
 Zbylitowska Góra, PL.
 (540)



Kolor znaku: fioletowy, złoty
 (531) 26.1.2, 27.5.1, 29.1.12
 (510), (511) **29** mięso, ekstrakty mięsa, mięso konserwowane, puszkowane, solone, mielone, mięso wieprzowe, półtusze wieprzowe, mięso wołowe, ćwierci wołowe, drób nieżywy, wędliny, kiełbasy, szynka, boczek, bekon, baleron, salcesony, kaszanka, paszтет z wątróbki, wędliny drobiowe, flaki, galaretki jadalne, łój spożywczy, smalec.

(111) **195418** (220) 2003 06 23 (210) 266522
 (151) 2007 09 13 (441) 2003 12 29
 (732) A.O.Smith Corporation, Milwaukee, US.
 (540) BLUE DIAMOND

(510), (511) **11** wkłady ze szkliwa porcelanowego występujące jako części zbiornikowych podgrzewaczy wody oraz metalowych zbiorników zasobnikowych.

(111) **195419** (220) 2003 09 25 (210) 270398
 (151) 2007 08 24 (441) 2004 04 05
 (732) Synbiotics Corporation (a California corporation), San Diego, US.

(540) SERELISA
 (510), (511) **05** produkty diagnostyczne do celów weterynaryjnych.

(111) **195420** (220) 2004 04 09 (210) 279150
 (151) 2007 10 03 (441) 2004 07 12
 (732) SANOFI-AVENTIS Spółka z o.o., Warszawa, PL.
 (540)



Kolor znaku: czerwony, biały, jasnoszary
 (531) 1.17.25, 26.4.2, 26.4.7, 27.5.1, 29.1.13
 (510), (511) **06** metalowe plakietki, szyldy i tabliczki identyfikacyjne, metalowe bransoletki identyfikacyjne dla szpitali, płyty pamiątkowe, pomniki, posągi, statuetki i popiersia z metali nieszlachetnych, opakowania blaszane, metalowe pojemniki, puszkki, pudełka, kosze, skarbonki i kasetki, w tym również kasetki do przechowywania pieniędzy i pojemniki do przechowywania żywności, metalowe skrzynie i skrzynki, w tym również skrzynki na listy i skrzynki do przechowywania i transportu narzędzi, drobne wyroby z metali nieszlachetnych, w tym: breloczki, kółka do kluczy, kołatki do drzwi, wieszaki na ubrania, otwieracze do butelek, **09** przyrządy dydaktyczne, magnetyczne i optyczne nośniki informacji i danych, w szczególności: dyskietki, taśmy magnetyczne, taśmy wideo, taśmy do rejestracji dźwięku, kompaktowe dyski optyczne, kompaktowe dyski audio-video, dyski do rejestracji dźwięku, dane na nośnikach optycznych i magnetycznych, nagrane programy komputerowe, naświetlone taśmy filmowe, filmy animowane, slajdy, podkładki pod myszy, etui na okulary i pince-nez, magnesy dekoracyjne, kompas, notesy elektroniczne i kalkulatory, w tym kalkulatory kieszonkowe, karty magnetyczne do identyfikacji osób, elektroniczne tablice ogłoszeń, ekrany projekcyjne, meble i sprzęt laboratoryjny, tace laboratoryjne, naczynia z podziałką, łyżki do dozowania, **10** specjalne meble, aparatura i przyrządy do użytku medycznego, **14** medale i emblematy z metali szlachetnych, ozdobne breloczki do kluczy, biżuteria, zegarki na rękę, etui na zegarki, budziki, posągi, posążki, popiersia i statuetki z metali szlachetnych,

pudełka z metali szlachetnych, w tym: puderniczki, pudełka na herbatę, pudełka na igły, pudełka i pojemniczki na zapałki, naczynia z metali szlachetnych, w tym: flaszeczki, puchary, wazy, kufle i kubki, **16** artykuły biurowe z wyjątkiem mebli, w szczególności: adresarki, płytki adresowe do adresarek, zeszyty, notesy, bloczki do pisania, papeteria, papier listowy, koperty, pudełka kartonowe lub papierowe, rury tekturowe, teczki, skoroszyty, segregatory, papierowe obwoluty i oprawy na luźne kartki i na dokumenty, etykiety, nalepki, naklejki, w tym naklejki adresowe, przybory do pisania, w tym: pióra, długopisy, flamastry, ołówki, ołówki automatyczne, zestawy przyborów do pisania, piórniki, etui na pióra, podstawki do długopisów i ołówków, przyciski do papieru, uchwyty, pudełka i stojaki na stemple, kosze i pojemniki na listy, ozdobne kasetki na papeterię, książki, podręczniki, czasopisma, broszury, prospekty, publikacje, ulotki, materiały szkoleniowe i instruktażowe, zakładki do książek, obrazy, rysunki, fotografie, przezrocza, kalendarze, kalkomanie, druki, odbitki i reprodukcje graficzne, diagramy, komiksy, mapy i plany, albumy, atlasy, almanachy, rejestry, indeksy, skorowidze, katalogi, karty pocztowe, szyldy i tablice ogłoszeniowe z kartonu lub papieru, afisze, plakaty, drukowane repertuary i rozkłady godzinowe, bilety, druki zawiadomień i zaproszeń, statuetki z papieru typu maché, chorągiewki papierowe, **18** laski, parasole i parasolki, plecaki i chlebaki, portfele i portmonetki, portfele na karty wizytowe, skórzane etui na klucze, torebki, teczki skórzane, aktówki, komplety podróżne, walizki, pudełka i sakiewki ze skóry lub tektury szwskiej, skórzane torby do pakowania, **20** stoiska wystawowe, dekoracje przestawne, obiekty nadmuchiwane powietrzem do celów reklamowych, statuetki, posągi, posążki i popiersia z drewna, wosku, gipsu lub tworzyw sztucznych, kasety, pudła, pudełka i pojemniki z drewna lub z tworzyw sztucznych, kosze i skrzynie niemetalowe, skrzynki na listy niemetalowe i niemurwane, szkatułki na biżuterię nie z metali szlachetnych, stojaki do wystawiania gazet i czasopism, pulpity pod książki, stojaki na parasole, drewniane stojaki i opakowania do butelek, plecionki ze słomy z wyjątkiem mat, szyldy i wywieszki, tablice i tabliczki ogłoszeniowe z drewna lub tworzyw sztucznych, tablice do zawieszania kluczy, niekodowane karty - klucze z tworzyw sztucznych, niemetalowe bransoletki identyfikacyjne dla szpitali, **21** butelki i buteleczki nie z metali szlachetnych, bidony, termosy, syfony do wody gazowanej, otwieracze do butelek, pojemniki szklane w szczególności: pudełka, słoje, butle i butelki, figurki, statuetki i popiersia z porcelany, terakoty lub szkła, szyldy z porcelany lub ze szkła, naczynia szklane, kryształowe, ceramiczne i porcelanowe, szklane korki i lejki, kosze, wiadra, miednice, nocniki, kosze na śmieci i na odpadki, **22** namioty, plandeki, torby i worki do pakowania z materiałów tekstylnych, worki do transportu i przechowywania materiałów luzem, żaluzje i markizy z materiałów tekstylnych i tworzyw sztucznych, **24** sztandary, flagi, chorągiewki, etykiety z materiału, ściereczki do osuszania szkła, ręczniki tekstylne, bielizna pościelowa, pledy, kapy, koce i narzuty na łóżka, zasłony z surowców włókienniczych lub tworzyw sztucznych, **25** odzież i nakrycia głowy, w szczególności: kombinzony i bezrękawniki, czapki, T-shirty, fartuchy i szlafroki, **28** zabawki, w szczególności: grzechotki, balony, bąki, klocki, piłki, kulki do gry, kalejdoskopy, ozdoby na choinkę, maski, łamigłówki, układanki, domino, gry planszowe, szachy, warcaby, karty do gry, lalki, kukiełki, marionetki, butelki do karmienia lalek, zabawki pluszowe, przeskalowane modele pojazdów, samolotów i statków, latawce, latające krążki, **35** organizowanie targów i wystaw w celach handlowych lub reklamowych, badania opinii publicznej, usługi w zakresie promocji sprzedaży świadczone na rzecz osób trzecich, publikowanie tekstów reklamowych, rozpowszechnienie ogłoszeń reklamowych, rozlepianie plakatów reklamowych, rozpowszechnianie materiałów reklamowych, w szczególności: próbek, druków, prospektów i broszur, reklama za pośrednictwem sieci komputerowej, **36** organizacja zbiorów funduszy, w tym również funduszy na cele dobroczynne, tworzenie funduszy i kapitałów, sponsorowanie finansowe, **41** organizowanie i prowadzenie warsztatów, szkoleń i kursów, w tym również kursów korespondencyjnych, organizowanie wystaw, pokazów i konkursów o charakterze edukacyjnym, organizowanie i prowadzenie konferencji, kongresów, sympozjów, seminariów i zjazdów, publikowanie książek, czasopism i tekstów innych niż teksty reklamowe na nośnikach papierowych i w wersji on-line, nagrywanie filmów instruktażowych i szkoleniowych, wypożyczanie książek, czasopism i kaset wideo z nagraniem filmami instruktażowymi i szkoleniowymi, organizacja i prowadzenie pracowni specjalistycznych, organizacja i prowadzenie klubów zdrowia służących poprawie kondycji osób zagrożonych

cukrzyca i cierpiących na cukrzyce, **42** prowadzenie w laboratoriach badań bakteriologicznych, biologicznych i chemicznych, niezwiązanych z leczeniem osób, **44** rozpowszechnianie informacji w zakresie wykrywania, zapobiegania i leczenia cukrzycy, pomoc i opieka medyczna, w tym również: prowadzenie badań laboratoryjnych związanych z leczeniem osób oraz udzielanie porad w zakresie wykrywania, zapobiegania i leczenia cukrzycy, usługi banków krwi.

(111) **195421** (220) 2004 05 11 (210) 280631
 (151) 2007 10 03 (441) 2004 08 23
 (732) OKPOL Sp. z o.o., Skarbmierz, PL.
 (540) versa
 (510), (511) **06** wyłazy dachowe i okna dachowe wyłazowe metalowe, **19** wyłazy dachowe i okna dachowe wyłazowe niemetalowe.

(111) **195422** (220) 2004 08 19 (210) 284524
 (151) 2007 08 27 (441) 2004 11 29
 (732) Przedsiębiorstwo Produkcyjno-Usługowo-Handlowe „VOIGT” Sp. z o.o., Zabrze, PL.
 (540) panelin vc 300 voigt
 (510), (511) **03** preparaty do czyszczenia, mycia i nabłyszczania paneli podłogowych.

(111) **195423** (220) 2004 09 21 (210) 285661
 (151) 2007 10 04 (441) 2004 12 27
 (732) I.E.T. Tomasz Czarski, Wrocław, PL.
 (540)

ORGANIQUE

Kolor znaku: szary
 (531) 27.5.1, 29.1.6
 (510), (511) **35** usługi w zakresie prowadzenia sklepów z artykułami kosmetycznymi i perfumeryjnymi, środkami czystości, akcesoriami łazienkowymi oraz artykułami ozdobnymi i dekoracyjnymi ze szkła, porcelany i ceramiki.

(111) **195424** (220) 2004 11 25 (210) 288068
 (151) 2007 07 26 (441) 2005 03 07
 (732) „Laser Color” Firma Prywatna, Słupsk, PL.
 (540)

LC ink

Kolor znaku: biały, czarny, niebieski, czerwony, żółty
 (531) 26.4.9, 27.5.1, 29.1.15
 (510), (511) **01** aceton, alkalia dla celów przemysłowych, preparaty chemiczne do barwienia emalii i szkła, preparaty chemiczne do wytwarzania barwników, detergenty dla celów produkcyjnych, emulgatory, emulsje fotograficzne, preparaty chemiczne stosowane w fotografii, farby i lakiery do glazury, katechu, chemiczne produkty do ożywiania kolorów, lakiery, odczynniki chemiczne dla celów przemysłowych, **02** utrwalacze do akwareli, folia aluminiowa dla malarzy, barwniki, bezwodnik tytanu (pigment), biele (barwniki do farby), błękity (barwniki i farby), proszek z brązu, barwniki do drewna, barwniki do konserwacji drewna, pigmenty srebrne, farby, gumożywice, metal w proszku dla malarzy, rozcieńczalniki do farb, barwników i lakierów, spoiwa do farb, tusz drukarski, utrwalacze, lakiery, farby i lakiery do glazury, **16** akwarele, akwaforty, albumy, atrament, bibuły, drukarki, akcesoria do drukarek, farby - materiały szkolne, grafity do ołówków, kalkomanie, lak do pieczętowania, materiały piśmienne, matryce drukarskie, programy komputerowe na nośniku papierowym, reprodukcje graficzne, rolki do taśm barwiących.

(111) **195425** (220) 2004 11 29 (210) 288170
 (151) 2007 10 17 (441) 2005 03 07
 (732) Firma Handlowa A&S PARFUME FACTORY Marek Asenkowicz, Katowice, PL.
 (540) EFECTIVE

(510), (511) **03** wyroby perfumeryjne w tym: perfumy, wody toaletowe, woda lawendowa, woda kolońska.

(111) **195426** (220) 2004 11 29 (210) 288215
 (151) 2007 10 05 (441) 2005 03 07
 (732) Przedsiębiorstwo Farmaceutyczne „LEK-AM” Spółka z o.o., Zakroczym, PL.
 (540) glimaryl
 (510), (511) **05** produkty farmaceutyczne, leki.

(111) **195427** (220) 2004 12 03 (210) 288405
 (151) 2007 07 25 (441) 2005 03 07
 (732) LINK 4 Towarzystwo Ubezpieczeń S.A., Warszawa, PL.
 (540)



Kolor znaku: biały, pomarańczowy, czarny
 (531) 16.1.4, 27.5.1, 29.1.13
 (510), (511) **36** usługi finansowe, usługi ubezpieczeniowe.

(111) **195428** (220) 2004 12 20 (210) 289066
 (151) 2007 10 18 (441) 2005 04 04
 (732) GAMMA Spółka z o.o., Warszawa, PL.
 (540)



Kolor znaku: niebieski, biały
 (531) 26.4.9, 26.5.4, 27.5.1, 29.1.12
 (510), (511) **09** podzespoły elektroniczne, **35** dystrybucja i reklama podzespołów elektronicznych, **37** instalowanie, konserwacja i naprawa podzespołów elektronicznych.

(111) **195429** (220) 2004 12 31 (210) 289518
 (151) 2007 08 07 (441) 2005 04 04
 (732) „ASTA-NET” MAŁDZIŃSKI, RYCZEK SPÓŁKA JAWNA, Piła, PL.
 (540)



Kolor znaku: granatowy, biały
 (531) 26.15.1, 27.5.1, 29.1.12
 (510), (511) **37** zakładanie i używanie urządzeń i sieci kablowej odbioru zbiorowego programów radiofonicznych i telewizyjnych, **38** pełnienie funkcji operatora sieci kablowej telewizji, rozpowszechnianie programu telewizyjnego i radiowego w sieci kablowej.

(111) **195430** (220) 2004 12 31 (210) 289528
 (151) 2007 08 07 (441) 2005 08 08
 (732) TV ASTA Sp. z o.o., Piła, PL.
 (540)



Kolor znaku: granatowy, biały
 (531) 26.15.1, 27.5.1, 29.1.12
 (510), (511) **37** zakładanie i używanie urządzeń i sieci kablowej odbioru zbiorowego programów radiofonicznych i telewizyjnych, **38** pełnienie funkcji operatora sieci kablowej telewizji, rozpowszechnianie programu telewizyjnego i radiowego w sieci kablowej.

(111) **195431** (220) 2004 08 06 (210) 284133
 (151) 2007 07 04 (441) 2004 11 15
 (732) SANOFI-AVENTIS Spółka z o.o., Warszawa, PL.
 (540) POLDIAB
 (510), (511) **05** produkty farmaceutyczne, weterynaryjne i sanitarne, substancje dietetyczne do celów leczniczych, żywność dla niemowląt, plastry, materiały opatrunkowe, materiały do plombowania zębów, woski dentystyczne, środki odkażające, środki do zwalczania robactwa, fungicydy, herbicydy.

(111) **195432** (220) 2004 08 06 (210) 284134
 (151) 2007 07 04 (441) 2004 11 15
 (732) SANOFI-AVENTIS Spółka z o.o., Warszawa, PL.
 (540) DIAPIRID
 (510), (511) **05** produkty farmaceutyczne, weterynaryjne i sanitarne, substancje dietetyczne do celów leczniczych, żywność dla niemowląt, plastry, materiały opatrunkowe, materiały do plombowania zębów, woski dentystyczne, środki odkażające, środki do zwalczania robactwa, fungicydy, herbicydy.

(111) **195433** (220) 2004 08 06 (210) 284135
 (151) 2007 07 04 (441) 2004 11 15
 (732) SANOFI-AVENTIS Spółka z o.o., Warszawa, PL.
 (540) GLIMEPOL
 (510), (511) **05** produkty farmaceutyczne, weterynaryjne i sanitarne, substancje dietetyczne do celów leczniczych, żywność dla niemowląt, plastry, materiały opatrunkowe, materiały do plombowania zębów, woski dentystyczne, środki odkażające, środki do zwalczania robactwa, fungicydy, herbicydy.

(111) **195434** (220) 2004 08 06 (210) 284136
 (151) 2007 07 04 (441) 2004 11 15
 (732) SANOFI-AVENTIS Spółka z o.o., Warszawa, PL.
 (540) GLIMAX
 (510), (511) **05** produkty farmaceutyczne, weterynaryjne i sanitarne, substancje dietetyczne do celów leczniczych, żywność dla niemowląt, plastry, materiały opatrunkowe, materiały do plombowania zębów, woski dentystyczne, środki odkażające, środki do zwalczania robactwa, fungicydy, herbicydy.

(111) **195435** (220) 2004 08 06 (210) 284137
 (151) 2007 07 04 (441) 2004 11 15
 (732) SANOFI-AVENTIS Spółka z o.o., Warszawa, PL.
 (540) GLIMEPIRIS
 (510), (511) **05** produkty farmaceutyczne, weterynaryjne i sanitarne, substancje dietetyczne do celów leczniczych, żywność dla niemowląt, plastry, materiały opatrunkowe, materiały do plombowania zębów, woski dentystyczne, środki odkażające, środki do zwalczania robactwa, fungicydy, herbicydy.

(111) **195436** (220) 2004 08 06 (210) 284138
 (151) 2007 07 04 (441) 2004 11 15
 (732) SANOFI-AVENTIS Spółka z o.o., Warszawa, PL.
 (540) GLIMEPIRYS
 (510), (511) **05** produkty farmaceutyczne, weterynaryjne i sanitarne, substancje dietetyczne do celów leczniczych, żywność dla niemowląt, plastry, materiały opatrunkowe, materiały do plombowania zębów, woski dentystyczne, środki odkażające, środki do zwalczania robactwa, fungicydy, herbicydy.

(111) **195437** (220) 2005 01 24 (210) 290235
 (151) 2007 07 27 (441) 2005 05 02
 (732) CELIKO S.A., Poznań, PL.
 (540)



(531) 27.5.1
 (510), (511) **30** herbata, napoje na bazie herbaty.

(111) **195438** (220) 2005 01 24 (210) 290283
 (151) 2007 08 03 (441) 2005 05 02
 (732) „GREENLAND TECHNOLOGIA EM” Paweł Zajczkowski,
 Janowiec, PL.
 (540)



Kolor znaku: zielony

(531) 26.1.1, 27.5.1, 29.1.3

(510), (511) **16** czasopisma, gazety, prospekty, publikacje, **35** organizowanie wystaw w celach handlowych lub reklamowych, publikowanie tekstów reklamowych, rozpowszechnianie materiałów reklamowych, **41** publikowanie książek, publikowanie tekstów innych niż teksty reklamowe, nauczanie, usługi wydawnicze.

(111) **195439** (220) 2005 02 09 (210) 290913
 (151) 2007 09 13 (441) 2005 05 16
 (732) Henkel KGaA, Düsseldorf, DE.
 (540) Palette - Twój wybór kolorów

(510), (511) **03** wyroby perfumeryjne, olejki eteryczne, preparaty do pielęgnacji ciała i urody, preparaty do pielęgnacji, mycia, nadawania odcienia, koloryzacji, wybielania, układania i do trwałej ondulacji włosów.

(111) **195440** (220) 2005 02 11 (210) 290988
 (151) 2007 08 21 (441) 2005 05 16
 (732) PIKAMARO S.C. Katarzyna Maślak, Robert Woźniak,
 Magdalena Hanna Zakrzewska-Woźniak, Warszawa, PL.
 (540) BAR. O. METR

(510), (511) **29** sałatki, **30** naleśniki, placki, potrawy na bazie mąki, gofry, **41** organizowanie przyjęć (rozrywka) nie zawarte w innej klasie, **43** samoobsługowe restauracje, snack-bary, kawiarnie, kafele, barowe usługi, stołówki, restauracje.

(111) **195441** (220) 2005 04 13 (210) 293647
 (151) 2007 07 23 (441) 2005 07 25
 (732) CERCON Przedsiębiorstwo Konsultingowe Mirosław
 Bąkiewicz, Poznań, PL.
 (540) CERCON

(510), (511) **35** doradztwo w zakresie prowadzenia działalności gospodarczej, usługi reklamowe, **36** pośrednictwo w obrocie nieruchomości, zarządzanie nieruchomościami nie ujęte w innych klasach, **41** usługi w zakresie organizowania i prowadzenia kursów, szkoleń, seminariów, sympozjów i konferencji z różnych dziedzin, **42** doradztwo w zakresie systemów zarządzania jakością oaz bezpieczeństwa technicznego.

(111) **195442** (220) 2005 05 05 (210) 294611
 (151) 2007 08 23 (441) 2005 08 08
 (732) „RODOZJA” Sp. z o.o., Warszawa, PL.
 (540) RODOFOS

(510), (511) **01** preparaty do oczyszczania powierzchni metali, preparaty do przygotowania powierzchni metali do malowania, preparaty do odtłuszczenia powierzchni metali w procesach produkcyjnych, **02** preparaty do zapobiegania korozji, preparaty do fosforanowania powierzchni metali.

(111) **195443** (220) 2005 05 11 (210) 294830
 (151) 2007 10 15 (441) 2005 08 22
 (732) MARQUARD MEDIA POLSKA Spółka z o.o., Warszawa, PL.
 (540) FOTOEROTYKA

(510), (511) **16** druki, dzienniki, czasopisma, wydawnictwa periodyczne, książki, kalendarze, prospekty, **35** dystrybucja i rozpowszechnianie materiałów reklamowych, reklama prasowa, **41** organizowanie konkursów i plebiscytów, wystaw i zawodów sportowych.

(111) **195444** (220) 2005 05 11 (210) 294831
 (151) 2007 10 15 (441) 2005 08 22

(732) MARQUARD MEDIA POLSKA Spółka z o.o., Warszawa, PL.

(540) FOTOEROTICA

(510), (511) **16** druki, dzienniki, czasopisma, wydawnictwa periodyczne, książki, kalendarze, prospekty, **35** dystrybucja i rozpowszechnianie materiałów reklamowych, reklama prasowa, **41** organizowanie konkursów i plebiscytów, wystaw i zawodów sportowych.

(111) **195445** (220) 2005 05 12 (210) 294892
 (151) 2007 09 06 (441) 2005 08 22

(732) Krüger Polska Spółka z o.o., Ostrów Mazowiecka, PL.

(540) Krüger Twoja porcja energii

(510), (511) **05** preparaty farmaceutyczne, leki do celów medycznych, preparaty dietetyczne do celów leczniczych, preparaty witaminowe, preparaty mineralne, napoje do celów leczniczych, **30** słodzące z dodatkiem słodzików naturalnych i syntetycznych, **32** napoje i koncentraty napojów z dodatkiem słodzików syntetycznych.

(111) **195446** (220) 2005 05 16 (210) 295095
 (151) 2007 07 10 (441) 2005 08 22

(732) Sanofi-Aventis Sp. z o.o., Warszawa, PL.

(540)



Kolor znaku: czerwony, niebieski

(531) 26.11.1, 27.5.1, 29.1.12

(510), (511) **05** produkty farmaceutyczne, weterynaryjne i sanitarne, substancje dietetyczne do celów leczniczych, żywność dla niemowląt, plastry, materiały opatrunkowe, materiały do plombowania zębów, woski dentystyczne, środki odkażające, środki do zwalczania robactwa, fungicydy, herbicydy.

(111) **195447** (220) 2005 05 18 (210) 295187
 (151) 2007 07 26 (441) 2005 08 22

(732) „BLACK RED WHITE” S.A., Biłgoraj, PL.

(540) ekstaza

(510), (511) **20** wyroby stolarstwa meblowego, zestawy meblowe, meble biurowe, szkolne i kuchenne, fotele, kanapy, komody, kontuary, kredensy, krzesła, ławy, lustra, łóżka, półki, pudełka drewniane lub z tworzyw sztucznych, sekretery, skrzynie, kufrы, sofy, stojaki, stoły, szafy, szafki, szkatułki, szuflady, taborety, toaletki, walizki, wieszaki na ubrania, wózki meblowe, zagłówki.

(111) **195448** (220) 2005 05 27 (210) 295642
 (151) 2007 07 24 (441) 2005 09 05

(732) GlaxoSmithKline Pharmaceuticals S.A., Poznań, PL.

(540) Frimomax

(510), (511) **05** leki, produkty farmaceutyczne.

(111) **195449** (220) 2005 06 28 (210) 297135
 (151) 2007 07 20 (441) 2005 10 03

(732) DOLMAR GmbH, Hamburg, DE.

(540)



(531) 25.7.25, 27.5.1

(510), (511) **04** oleje do celów technicznych, oleje do smarowania, oleje do smarowania narzędzi tnących, oleje palne, oleje do silników dwusuwowych, oleje silnikowe, oleje do pił łańcuchowych, **07** pilarki i piły z silnikami wewnętrznego spalania i/lub z napędem elektrycznym oraz ich części mechaniczne, piły łańcuchowe, prowadnice pił, przyrządy napędzane mechanicznie do stosowania w ogrodnictwie, rolnictwie i leśnictwie, w szczególności kosiarki silnikowe, kosy mechaniczne, szlifierki, przecinarki oraz wysoko-ciśnieniowe urządzenia czyszczące i ich części.

(111) **195450** (220) 2005 07 11 (210) 297643
 (151) 2007 07 23 (441) 2005 10 17
 (732) GlaxoSmithKline Pharmaceuticals S.A., Poznań, PL.
 (540) UNDOFEN MAX
 (510), (511) **05** leki, produkty farmaceutyczne.

(111) **195451** (220) 2004 04 20 (210) 279582
 (151) 2007 01 18 (441) 2004 07 26
 (732) ALPHA TRADING AND SHIPPING AGENCIES LTD, Ateny, GR.
 (540)

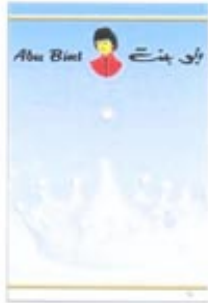

Kolor znaku: czarny, czerwony, żółty, niebieski, niebiesko-szary, biały, żółto-zielony

(531) 1.15.15, 2.3.1, 27.5.1, 28.3, 29.1.15
 (510), (511) **29** mięso, ryby, drób, dziczyzna, ekstrakty mięsne, konserwowane, suszone i gotowane owoce i warzywa, galaretki, dżemy, kompoty, jaja, mleko, produkty mleczne, oleje i tłuszcze jadalne.

(111) **195452** (220) 2005 07 11 (210) 297660
 (151) 2007 07 16 (441) 2005 10 17
 (732) HERKULES PC Components, Kurzawa, Wodnicki, Schab
 spółka jawna, Łódź, PL.
 (540)



Kolor znaku: czarny, biały, czerwony

(531) 25.5.1, 26.4.2, 27.5.1, 29.1.13
 (510), (511) **09** oprogramowanie komputerowe, komputery i ich części, sprzęt komputerowy, drukarki komputerowe, telefony, centrale telefoniczne, jednostki centralne komputerów PC, **35** pomoc w opracowywaniu i zarządzaniu przedsięwzięciami handlowymi, doradztwo w zakresie prowadzenia działalności gospodarczej, wykonywanie badań rynku, opracowywanie prognoz ekonomicznych, weryfikowanie rachunków, wycena działalności gospodarczej, usługi prowadzenia i udostępniania komputerowych baz danych, doradztwo informatyczne w zakresie organizacji i zarządzania, zarządzanie sieciami, **37** instalowanie i naprawa komputerów i sieci komputerowych, **38** usługi komputerowe i telekomunikacyjne w zakresie przekazywania danych przez Internet, wykonywanie sieci lokalnych LAN i sieci rozległych WAN, prowadzenie serwisu naprawczego odnośnie sprzętu komputerowego, usługi w zakresie transmisji i teletransmisji danych, **42** usługi komputerowe i telekomunikacyjne w zakresie przekazywania danych przez Internet, wykonywanie sieci lokalnych LAN i sieci rozległych WAN, prowadzenie serwisu naprawczego odnośnie sprzętu komputerowego, usługi w zakresie transmisji i teletransmisji danych usługi komputerowe w zakresie zapewniania dostępu, przechowywania, odzyskiwania i wyświetlania poprzez sieci komputerowe zbiorów zawierających dane pisemne, obrazowe, muzyczne, usługi prowadzenia sieciowych witryn komputerowych, usługi dostarczania narzędzi komputerowych do poszukiwania i otrzymywania danych z globalnych sieci komputerowych, analiza projektowania i wykonywania oprogramowania użytkowego, opracowywanie projektów zintegrowanych systemów informatycznych, opracowywanie oprogramowania użytkowego komputerów, wdrażanie oprogramowania użytkowego przy wykonywaniu kompleksowych systemów informatycznych, elektroniczna archiwizacja i prowadzenie archiwów elektroniczno-informatycznych, projektowanie w zakresie: integrowania w spójne systemy informatyczne różnorod-

nych technologii sprzętowych, programowych i telekomunikacyjnych, doradztwo informatyczne.

(111) **195453** (220) 2005 07 20 (210) 298022
 (151) 2007 09 13 (441) 2005 10 31
 (732) Telewizja Polska S.A., Warszawa, PL.

(540) FESTIWAL JEDYNKI W SOPOCIE
 (510), (511) **09** nośniki do rejestracji dźwięku i danych, płyty, dyski z nagraniami, automaty sprzedające przez wrzucenie monety, sprzęt przetwarzający dane i komputery, audiowizualne urządzenia do nuki, urządzenia do transmisji multimedialnych, karty magnetyczne, pióra elektroniczne, suflery telewizyjne, programy komputerowe, telewizyjne, audycje, filmy i reportaże utrwalane w formie multimedialnej, gry telewizyjne i komputerowe, **16** wydawnictwa, czasopisma, książki, albumy, broszury, periodyki i publikacje nieperiodyczne, fotografie, materiały piśmienne, kleje do materiałów piśmiennych lub do celów domowych, artykuły szkoleniowe i instruktażowe, adresarki, karty z życzeniami, **28** gry i zabawki, artykuły sportowe i gimnastyczne nie ujęte w innych klasach, ozdoby choinkowe, karty do gry, **35** usługi reklamowe i produkcja reklam w systemie multimedialnym, usługi marketingu i public relations, organizacja wystaw handlowych i reklamowych, dystrybucja materiałów i towarów reklamowych, zgrupowanie na rzecz osób trzecich różnych towarów pozwalające nabywcy wygodnie je oglądać w sklepie wielobranżowym i w hurtowni, **38** przekazywanie fonii i/lub wizji także w systemie cyfrowym poprzez sieci komunikacyjne, w tym sieć telewizyjną, satelitarną i internet, rozpowszechnianie programów, reportaży i konkursów telewizyjnych lub radiowych, teleturniej, zbieranie i przekazywanie wiadomości poprzez sieci komunikacyjne, w tym sieć telewizyjną, satelitarną i internet, usługi tcletekstowe i audiotekstowe, usługi organizowania systemów transmisyjnych, **41** organizowanie, montaż i produkcja programów i imprez artystycznych, estradowych, sportowych, rekreacyjnych, usługi organizowania nauki i szkoleń w dziedzinie multimedialnej, organizowanie konkursów multimedialnych, organizowanie imprez o charakterze edukacyjnym i kulturalnym, usługi wynajmu nagrań i studiów nagrań, produkcja filmów, realizacja spektakli, przygotowywanie produktów teletekstowych i audiotekstowych, **42** opracowywanie i wdrażanie programów komputerowych, wykonywanie opinii i badań w dziedzinie multimedialnej, prognozy pogody, usługi administrowania prawami własności intelektualnej, udzielania licencji z praw własności intelektualnej, pośrednictwa w obrocie prawami własności intelektualnej.

(111) **195454** (220) 2005 07 27 (210) 298300
 (151) 2007 08 23 (441) 2005 10 31
 (732) SORAYA S.A., Radzymin, PL.

(540) CARE & CONTROL
 (510), (511) **03** mydła, środki perfumeryjne, olejki eteryczne, kosmetyki, płyny do pielęgnacji włosów, środki upiększające, **05** kosmetyki do celów leczniczych, **44** usługi w zakresie pielęgnacji urody, w tym usługi kosmetyczek i salonów piękności, informacja i doradztwo dotyczące pielęgnacji urody i stosowania produktów kosmetycznych.

(111) **195455** (220) 2005 07 29 (210) 298418
 (151) 2007 07 16 (441) 2005 10 31
 (732) Związek Kupców i Producentów „LEWIATAN' 94” Holding
 Spółka Akcyjna, Włocławek, PL.

(540)



Kolor znaku: niebieski, żółty, czarny, biały, czerwony

(531) 4.3.3, 21.1.25, 27.5.1, 29.1.2, 29.1.4
 (510), (511) **03** środki myjące, środki do czyszczenia zębów, środki do pielęgnacji włosów, mleczka i śmietanki kosmetyczne, pudry kosmetyczne, kredki do warg, emalie, lakiery i zmywacze do paznokci, środki do prania, toaletowe środki sanitarne, dezodoranty, perfumy,

wody kolońskie i toaletowe, pasty do butów, preparaty do wybielania i odtłuszczenia, płyny do mycia naczyń, środki do czyszczenia i polerowania, **29** mięso i jego przetwory, ekstrakty mięsne, konserwy mięsne, konserwy mięsno-warzywne, tłuszcze zwierzęce, jadalne oleje i tłuszcze, owoce i warzywa konserwowane, suszone i gotowane, galaretki, konfitury, dżemy, konserwy, sosy do sałat, pikle, drób, ryby, dziczyzna, jaja, mleko i przetwory z mleka, bakalie, koncentraty spożywcze, zupy błyskawiczne i typu instant, **30** kawa i namiastki kawy, herbata, kakao, czekolada, cukier, ryż, kasza, mąka, preparaty zbożowe, makarony, chleb, bułki, ciasta, ciastka, słodycze, wyroby cukiernicze i piekarskie, lody i desery lodowe, miód i namiastki miodu, drożdże i proszki do pieczenia, sól, musztarda, ocet, sosy, przyprawy, mieszanki przyprawowe, budynie, mrożone wyroby mączne.

(111) **195456** (220) 2005 08 23 (210) 299170
 (151) 2007 07 24 (441) 2005 11 28
 (732) SUMMIT S.A., Chorzów, PL.
 (540)



Kolor znaku: czerwony, czarny, niebieski
 (531) 26.13.25, 27.5.1, 29.1.13

(510), (511) **18** torby na ubrania podróżne, torby plażowe, torby podróżne, torby turystyczne, worki myśliwskie, **20** śpiwory kempingowe, **22** namioty, plandeki, **24** tkaniny, **25** bezrękawniki, bielizna, buty, buty sportowe, buty sznurowane, kamasze, kamizelki, kapelusze, ubrania dla kolarzy, kombinezony, mundury, nakrycia głowy, nauszniki, odzież, odzież gotowa, odzież wodoodporna, odzież zabezpieczająca przed wiatrem, okrycia wierzchnie, podkoszulki, pulowery, rękawiczki, rękawiczki z jednym palcem, kamizelki na ryby, spodnie, koszulki sportowe, swetry, szale, szaliki, ubrania.

(111) **195457** (220) 2005 08 25 (210) 299305
 (151) 2007 08 21 (441) 2005 11 28
 (732) „AGRICOL” Tomasz Pieprzka, Bydgoszcz, PL.
 (540)



Kolor znaku: czarny, zielony i odcienie
 (531) 5.3.6, 27.5.12, 29.1.12

(510), (511) **05** preparaty farmaceutyczne i weterynaryjne dla zwierząt, preparaty witaminowe i odżywkę dla zwierząt, środki do pielęgnacji zwierząt, środki do higieny doju: preparaty pielęgnacyjne i dezynfekcyjne, testery mleka, preparaty mlekozastępcze, **10** gumy strzykowe, przewód mleczny, filtry do mleka, **31** pasze dla zwierząt, dodatki do pasz, koncentraty pokarmowe, proteiny, mieszanki mineralno-wapniowe, pokarm dla zwierząt, środki spożywcze do żywienia zwierząt, produkty do hodowli zwierząt, zakiszacze, nasiona.

(111) **195458** (220) 2005 08 29 (210) 299407
 (151) 2007 10 15 (441) 2005 12 12
 (732) AFLOFARM Fabryka Leków Spółka z o.o., Ksawerów, PL.
 (540)



Kolor znaku: niebieski, czarny

(531) 27.5.1, 29.1.12
 (510), (511) **03** środki perfumeryjne, olejki eteryczne, kosmetyki, płyny do pielęgnacji włosów, środki do czyszczenia zębów.

(111) **195459** (220) 2005 09 05 (210) 299723
 (151) 2007 07 18 (441) 2005 12 12

(732) Marek Formela, Gdańsk, PL.
 (540)



Kolor znaku: szary, czarny, brązowy i odcienie
 (531) 3.1.1, 3.1.2, 24.1.19, 27.5.1, 29.1.12

(510), (511) **09** programy komputerowe ładowalne, dane zgromadzone na nośnikach magnetycznych i optycznych, publikacje elektroniczne, dyski i kasyety z nagraniami audio lub video, programy komputerowe nagrane i do pobrania z sieci, **16** gazety, afisze, albumy, atlasy, broszury, czasopisma, materiały drukowane, fotografie, mapy, plany, kalendarze, komiksy, plakaty, książki, publikacje drukowane, rysunki, wykroje do szycia, prospekty, **35** usługi reklamowe, dystrybucja materiałów reklamowych, pozyskiwanie danych do baz komputerowych, udostępnianie komputerowych baz danych, obróbka tekstów, rozpowszechnianie ogłoszeń reklamowych, usługi w zakresie prenumeraty czasopism i gazet, promocja sprzedaży dla osób trzecich, usługi w zakresie przeglądu prasy, publikowanie tekstów i ogłoszeń reklamowych, **38** usługi w zakresie agencji informacyjnej, usługi agencji prasowych, usługi w zakresie ogłoszeń elektronicznych, **41** publikowanie tekstów innych niż reklamowe, mikro wydawnictwa, publikacje elektroniczne książek, gazet i periodyków on-line i ich obsługa, usługi reporterskie i wydawnicze.

(111) **195460** (220) 2005 09 12 (210) 299915
 (151) 2007 09 25 (441) 2005 12 27
 (732) Organizacja Firm Badania Opinii i Rynku, Warszawa, PL.
 (540)



Kolor znaku: niebieski, biały, szary, czarny
 (531) 26.4.1, 26.13.25, 27.5.1, 29.1.14

(510), (511) **35** badania opinii publicznej, badanie rynku.

(551) wspólny znak towarowy gwarancyjny

(111) **195461** (220) 2002 10 31 (210) 256954
 (151) 2007 09 06 (441) 2003 05 05
 (732) STREAMSERVE INC., Wilmington, US.
 (540) STREAMSERVE

(510), (511) **09** programy komputerowe na taśmach, dyskach, dyskietkach, CD-romach, i pozostałych nośnikach nadających się do automatycznego przetwarzania, sprzęt przetwarzający dane, komputery, pamięci komputerowe, ekrany, monitory, klawiatury, drukarki, skanery, chipy (układy scalone) i procesory, części i osprzęt do ww. towarów, **42** analiza systemów komputerowych, programowanie komputerowe, projektowanie (opracowywanie) sprzętu komputerowego, projektowanie oprogramowania komputerowego i stron internetowych, instalacja oprogramowania i programów komputerowych, usługi doradcze dotyczące sprzętu komputerowego, utrzymywanie i konserwacja oprogramowania i programów komputerowych, aktualizacja oprogramowania i programów komputerowych, usługi w zakresie przyznawania prawa do używania baz danych, usługi w zakresie umożliwiania dostępu do baz danych oraz do elektronicznych tablic ogłoszeniowych, usługi wypożyczenia sprzętu komputerowego, urządzeń peryferyjnych i komputerów, usługi wypożyczenia oprogramowania i programów komputerowych, usługi dzierżawy czasu dostępu do baz danych, usługi dzierżawy czasu dostępu do komputerów, usługi odzyskiwania danych komputerowych, usługi doradcze dotyczące technologii danych, usługi prowadzenia i planowania prac projektowych w dziedzinie technologii danych.

(111) **195462** (220) 2003 05 29 (210) 265505
 (151) 2007 08 24 (441) 2003 12 01
 (732) BAMBINO Igor Zbrzeski, Warszawa, PL.
 (540)



Kolor znaku: czerwony, niebieski, zielony, fioletowy, żółty, ecru, czarny
 (531) 20.1.1, 21.1.25, 27.5.1, 29.1.15
 (510), (511) **35** prowadzenie punktów sprzedaży z artykułami przemysłowymi, sportowymi, sprzętem zimowym i wodnym, pośrednictwo pracy – wyszukiwanie opiekunek do dziecka, **41** edukacja przedszkolna i szkolna, usługi wydawnicze.

(111) **195463** (220) 2004 09 21 (210) 285654
 (151) 2007 08 03 (441) 2004 12 27
 (732) ANANDA Sp. z o.o., Warszawa, PL.
 (540) PURANA

(510), (511) **03** kosmetyki, maseczki kosmetyczne, mleczka kosmetyczne, toniki kosmetyczne, preparaty kosmetyczne do kąpieli, sole do kąpieli, kremy kosmetyczne, lotony do celów kosmetycznych, maści do celów kosmetycznych, mydła lecznicze, **05** plastry do celów medycznych, plastry ziołowo-mineralno-roślinne, taśmy samoprzylepne do celów medycznych, przylepne plastry lecznicze, zioła lecznicze, plastry na stopy, kapsułki do celów farmaceutycznych, pastylki do celów farmaceutycznych, żywność dietetyczna do celów leczniczych, napoje lecznicze, odżywcze dodatki do celów leczniczych, herbata ziołowa do celów leczniczych, suplementy diety, **32** esencje do produkcji: napojów, pastylki do napojów, preparaty do produkcji napojów, syropy do napojów, dodatki do soków w postaci tabletek, dodatki do soków w postaci kapsułek, dodatki do soków w postaci płynów, dodatki do soków w postaci ekstraktów, dodatki do soków w postaci proszków.

(111) **195464** (220) 2004 11 15 (210) 287611
 (151) 2007 10 04 (441) 2005 02 21
 (732) INSOFT - Sp. z o.o., Kraków, PL.
 (540) Isoform
 (510), (511) **09** programy komputerowe.

(111) **195465** (220) 2004 11 30 (210) 288246
 (151) 2007 07 13 (441) 2005 03 07
 (732) A LINEA ART Spółka z o.o., Warszawa, PL.
 (540)



Kolor znaku: biały, czarny, żółty, pomarańczowy, czerwony, fioletowy
 (531) 26.4.18, 26.11.2, 26.11.5, 27.5.1, 29.1.15
 (510), (511) **35** usługi agencji reklamowych, w tym: usługi w zakresie reklamy radiowej, telewizyjnej i prasowej oraz usługi reklamowe świadczone za pośrednictwem sieci komputerowej, usługi w zakresie obróbki, uaktualniania i publikowania tekstów reklamowych, usługi w zakresie rozpowszechniania ogłoszeń reklamowych oraz materiałów reklamowych w postaci próbek, druków, prospektów, broszur i plakatów, usługi w zakresie organizowania targów, wystaw i pokazów w celach handlowych lub reklamowych, usługi w zakresie prowadzenia promocji sprzedaży świadczone na rzecz osób trzecich, usługi w zakresie wynajmowania powierzchni na cele reklamowe, miejsc na umieszczanie ogłoszeń lub reklam oraz czasu reklamowego we wszystkich środkach przekazu, usługi w zakresie wypożyczania materiałów reklamowych oraz wynajmu manekinów do celów reklamowych i do celów promowania sprzedaży, usługi doradcze

w zakresie organizowania i prowadzenia działalności gospodarczej, usługi w zakresie prowadzenia przeglądu prasy, usługi w zakresie dekoracji wystaw sklepowych, **40** usługi drukarskie, w tym: usługi w zakresie prowadzenia druku sitowego, litograficznego i offsetowego oraz w zakresie drukowania rysunków, usługi w zakresie wywoływania filmów i odbitek fotograficznych oraz kopiowania zdjęć, usługi w zakresie składu drukarskiego i fotograficznego, usługi intrologatorskie, usługi w zakresie kompletowania materiałów na zamówienie.

(111) **195466** (220) 2004 12 06 (210) 288451
 (151) 2007 07 25 (441) 2005 03 21
 (732) Przedsiębiorstwo Produkcyjno-Handlowe „Temar”
 Spółka Jawna, Piotr Klaczak, Marcin Klaczak, Katowice, PL.
 (540)



Kolor znaku: biały, czerwony
 (531) 26.1.2, 26.11.2, 26.13.25, 27.5.1, 29.1.12
 (510), (511) **29** mleczne produkty, sery, **35** wyselekcjonowanie z myślą o osobach trzecich, artykułów spożywczych tak, aby umożliwić konsumentom obejrzenie i dokonanie zakupu w dobrych warunkach.

(111) **195467** (220) 2005 03 21 (210) 292776
 (151) 2007 07 18 (441) 2005 06 27
 (732) „GOSSO” Spółka z ograniczoną odpowiedzialnością, Cesarka k/Strykowa, PL.
 (540) TYTAN
 (510), (511) **33** wódki.

(111) **195468** (220) 2005 03 21 (210) 292777
 (151) 2007 07 18 (441) 2005 06 27
 (732) „GOSSO” Spółka z ograniczoną odpowiedzialnością, Cesarka k/Strykowa, PL.
 (540)



Kolor znaku: biały, czerwony, szary i odcienie, czarny
 (531) 2.1.1, 5.13.1, 25.1.15, 26.11.3, 27.5.1, 29.1.1, 29.1.6
 (510), (511) **33** wódki.

(111) **195469** (220) 2005 04 18 (210) 293888
 (151) 2007 07 26 (441) 2005 07 25
 (732) AIMER SUPPLY Sp. z o.o., Warszawa, PL.
 (540)



Kolor znaku: czarny, biały, szary
 (531) 24.15.1, 26.4.1, 26.4.2, 27.5.1, 29.1.13
 (510), (511) **09** celki do akumulatorów, kwasomierze do akumulatorów, naczynia do akumulatorów, skrzynki do akumulatorów; akumulatory

elektryczne; płyty do akumulatorów elektrycznych; urządzenia do ładowania akumulatorów elektrycznych; grodzie akumulatorów elektrycznych; baterie anodowe; urządzenia do ładowania baterii; baterie elektryczne; baterie galwaniczne; baterie do latarek kieszonkowych; baterie do oświetlania; baterie słoneczne; baterie wysokonapięciowe; baterie do zapłonu; namierniki akustyczne; płyty akustyczne; przewody akustyczne; sygnalizatory akustyczne; urządzenia do czyszczenia płyt akustycznych; złącza i sprzęgacze akustyczne; membrany; rury akustyczne; sterowniki akustyczne; dzwonki elektryczne - alarmy; gwizdki ostrzegawcze - alarmy; alarmy dźwiękowe; alarmy pożarowe; pozostałe alarmy; urządzenia ostrzegawcze antywłamaniowe; dzwonki; gwizdki - alarmowe ostrzegawcze; trójkąty ostrzegawcze o awarii pojazdów; czytelniki znaków optycznych; dane na nośnikach optycznych; dyski optyczne; kable optyczne; kondensatory optyczne; szkła korekcyjne; lampy optyczne; latarnie optyczne; lunety; lupy; lusterka optyczne; śruby mikrometryczne do instrumentów optycznych; optyczne nośniki informacji; osłony obiektów przeciwsłonecznych; obiektywy; okulary; soczewki optyczne; szkła optyczne; szkło optyczne; pryzmaty; inna aparatura i instrumenty optyczne; alidady; pozostałe wyroby optyczne; okulary przeciwsłoneczne; artykuły do wyrobu okularów; szkła do okularów; aptometry; instrumenty zawierające okular; szkło pokryte powłoką przewodzącą; wyroby zeszkła z podziałką; szkła kontaktowe; pojemniczki na szkła kontaktowe; pudełka na szkiełka -mikroskopowe; zestawy soczewek; łańcuszki do okularów; oprawki do okularów; sznurki do okularów; etui na okulary; etui na pince-nez, oprawki do pince-nez; pince-nez; łańcuszki do pince-nez; sznureczki do pince-nez; urządzenia do pomiaru prędkości; alkoholomierze; amperomierze; analizatory powietrza; aparatura do analiz inna niż do celów medycznych; zestawy przyborów do analizy; urządzenia do analizy gazu; aparatura do analizy powietrza; walceczki na przybory do analiz; urządzenia do analizy żywności; aerometry; aktynometry; areometry; barometry; densymetry; densytometry; dozymetry; dynamometry; egrometry; fotometry; galvanometry; gazometry; krokomierze; laktodensymetry; laktometry; manometry; mikrometry; sprawdziany mikrometrów; omomierze; parkometry; pirometry; planimetry; polarymetry; refraktometry; sacharometry; sferometry; siarkometry, taksometry, taktomierze, termometry nie do celów medycznych, urynometry, wariometry; dalmierze; lepkościomierze; gęstościomierze do mleka; pozostałe gęstościomierze; obrotomierze; pochylomierze; prędkościomierze do pojazdów; inne szybkościomierze; próżniomierze; przyrządy do mierzenia grubości skóry; solomierze; światłomierze; wiatromierze; wilgotnościomierze; woltomierze; wysokościomierze; przyrządy do namierzenia dźwięku; falomierze; kątomierze; mierniki czasu naświetlania; częstotliwościomierze; miarki; miary; miarki ciesielskie; taśmy miernicze, przyrządy do miernictwa; przyrządy do pomiaru odległości; naczynia szklane do pomiarów; przyrządy do pomiaru gruntu; stoli-ki topograficzne; aparatura do pomiarów precyzyjnych; suwmiarki; sprawdziany nagwintowania śrub; wzorniki; kompasy okrętowe; inne kompasy; instrumenty do wyznaczania azymutu; busole; miarki krawieckie; logi; suwaki logarytmiczne; linijki; łańcuchy miernicze; mierniki pojemności; rejestratory przebytej drogi dla pojazdów; przyrządy do rejestrowania odległości; kasy rejestrujące; niwelatory; łaty i tyczki do niwelacji; inne przyrządy do niwelacji; wskaźniki poziomu wody; wskaźniki ilości; wskaźniki nachylenia; wskaźniki prędkości; rękaw lotniskowy; wskaźniki temperatury; poziomnice ręczne; poziomnicealkoholowe; inne poziomnice; wskaźniki benzyny; wykrywacze metali stosowane w przemyśle lub wojsku; sonary; radary; detektory; wykrywacze dymu; wagi do listów; wagi pomostowe; wagi przesuwnikowe; inne wagi; dźwignie wag przesuwnikowych; aparaty, przyrządy i urządzenia do ważenia; aparatura do wyważania; odważniki; urządzenia łączące i sortujące pieniądze; wykrywacze fałszywych pieniędzy; aparaty fotograficzne; lampy błyskowe; żarówki do lamp błyskowych; celowniki aparatów fotograficznych; lampy do ciemni; ciemnie fotograficzne; nośniki płyt ciemniowych; ramki do przezroczy; fotograficznych; ekrany; filtry; filtry promieni ultrafioletowych do fotografii; futerały naprzrządy i aparaturę fotograficzną; ociekacze do suszenia prac fotograficznych; statywy do aparatów fotograficznych; suszarki do klisz fotograficznych; urządzenia do nabyczenia odbitek fotograficznych; urządzenia do satynowania odbitek fotograficznych; urządzenia do suszenia odbitek fotograficznych; kuwety fotograficzne; wyzwalacze migawek; migawki; obiektywy do astrofotografii; aparatura do powiększania; przysłony; szpule; aparaty do cięcia filmów; filmy naświetlone; kamery filmowe; taśma filmowa kinematograficzna naświetlona; urządzenia do montażu filmów kinematograficznych; fotokopiarki; fotoogniwa; ogniwa fotoelektryczne; ogniwa galwaniczne; urządzenia do galwanizacji; urządzenia do galwanoplastyki; anody; anteny; przyrządy

antyinterferencyjne; bezpieczniki; cewki elektryczne; karkasy na cewki elektryczne; cewki indukcyjne; cewki dławikowe; cewki elektromagnetyczne; urządzenia do cięcia lub spawania łukiem elektrycznym; aparaty elektryczne do demakijażu; urządzenia elektryczne do dozoru; druty elektryczne; nici identyfikacyjne do drutów elektrycznych; osłony do identyfikacji drutów elektrycznych; złącza do drutów elektrycznych; urządzenia elektryczne do otwierania drzwi; materiały na przewody do instalacji elektrycznych; ogniwa elektryczne; przełączniki elektryczne; przewody elektryczne; transformatory elektryczne; elektryczne urządzenia do spawania; wskaźniki strat elektrycznych; złącza elektryczne; złącza do przewodów elektrycznych; żelazka elektryczne; gniazdka, wtyczki i inne kontakty; powłoki identyfikacyjne przewodów elektrycznych; instalacje elektryczne do zdalnego sterowania procesami przemysłowymi; pozostałe instalacje elektryczne; materiały na przewody do sieci elektrycznych; kable elektryczne; powłoki do kabli elektrycznych; tuleje złączowe do kabli elektrycznych; kolektory elektryczne; aparatura elektryczna kontrolno-sterująca; wyładowcze lampy rurowe elektryczne inne niż do oświetlania; aparaty do lutowania elektryczne; przełączniki do ogniw; pozostałe przełączniki; ograniczniki; oporniki elektryczne; urządzenia elektryczne do zwabiania i zabijania owadów; puszki połączeniowe, osłony końcówek elektrycznych; urządzenia pomiarowe elektryczne; przemienniki elektryczne; inwertory; przetwornice elektryczne; przewodniki elektryczne; zaciski do przewodów; inne zaciski; przewody elektryczne; przewody zbiorcze prądu elektrycznego; skrzynki przyłączowe; pulpity rozdzielcze; puszki przełącznikowe, puszki rozgałęźne; reduktory; regulatory światła; szafy rozdzielcze; tablice rozdzielcze; rozgałęźniki; skarpetki podgrzewane elektrycznie; ogrodzenia naelektryzowane; skrzynki do przyłączy; urządzenia do spawania elektrycznego; styki elektryczne z metalami szlachetnymi; pozostałe styki elektryczne; sygnalizatory; syreny elektryczne; szkło pokryte włókna przewodzącą elektrycznością; tablice sterownicze; twor-niki, zwory magnetyczne; wskaźniki stosowane w elektryczności; wyłączniki elektryczne; wyłączniki samoczynne; zamki elektryczne; zamknięcia drzwiowe; urządzenia elektryczne do zapłonu na odległość; puszki na zawory; zelektryfikowane szyny do zawieszania reflektorów punktowych; ogrodzenia zelektryfikowane; urządzenia elektryczne do zgrzewania opakowań z tworzyw sztucznych; złącza dopasowujące sprzężenia elektryczne; złączki; skrzynki złączowe; żelazka elektryczne; antykatomy; aparatura katodowa do zabezpieczania przed korozją; katody; lampy elektronowe z termokatodą; lampy z termokatodami; lampy izawory termoelektronowe; aparatura i przyrządy astronomiczne; przyrządy do kosmografii; teleskopy; automaty biletowe; dozowniki biletowe automatyczne; automaty do gier nażetony lub monety; automaty muzyczne uruchamiane monetą; automatyczne sekretarki; sygnalizatory automatyczne spadku ciśnienia w oponach pojazdów; dystrybutory automatyczne; furtki obrotowe automatyczne; automatyczne urządzenia do kierowania pojazdami; maszyny sprzedające automatyczne; przełączniki czasowe automatyczne; bramki parkingowe uruchamiane monetą lub żetonem; mechanizmy do aparatów uruchamianych monetą; mechanizmy do aparatów uruchamianych żetonem; mechanizmy na monety lub żetony do włączania telewizorów; audiowizualne urządzenia dydaktyczne; dyski kompaktowe; odbiorniki; taśmy wideo; aparaty wideo; wideofony; kamery wideo zespolone z magnetofonem; kasety wideo; monitory obrazowe; aparaty telewizyjne; urządzenia i aparatura do gier działające wyłącznie z odbiornikiem telewizyjnym; aparatura do rozrywki przystosowana wyłącznie do odbiorników telewizyjnych; sufler telewizyjny; aparatura i instrumenty chemiczne; rastry do chemiografii; chromatografy do celów laboratoryjnych; tace laboratoryjne; tygle probiercze do kupelacji; inne tygle; wagi laboratoryjne; aparatura do destylacji do badań laboratoryjnych; piece do doświadczeń laboratoryjnych; aparatura laboratoryjna do fermentacji; meble laboratoryjne; ciężarki do obciążania sond ręcznych; ciężarki do pionów; linki do pionów; liny sondujące; maszyny i urządzenia do sondowania; sondy do celów naukowo-badawczych; inne sondy; radary; sonary; akceleratory cząsteczek; komparatory; elektrolizery; komutatory; kondensatory; lasery nie do celów medycznych; membrany do aparatury naukowej; mikrotomy; aparaty do nauczania; noniusze; oscylografy; pipety; przyrządy do wykonywania planów geodezyjnych; przyrządy i instrumenty geodezyjne; pochylniki; półprzewodniki; próbówki; refraktory; reostaty; retorty; stojaki do retort; rurki kapilarnie; satelity do celów naukowych; sekstanse; spektrografy; spektroskopy; aparaty do stereoskopii; przyrządy szkolne; aparatura do dyfrakcji; mikroskopy; pojemniki na płytki mikroskopu; odzież azbestowa chroniąca przed ogniem; rękawice azbestowe do ochrony przed wypadkami; kaski ochronne dla uprawiania sportu; inne

kaski ochronne; kombinezonyochronne dla lotników; maski ochronne; przyrządy do ochrony osobistej przeciw wypadkom; ochrona przeciwi-skrowa; osłony do ochrony twarzy robotników; ochraniacze przed udamrem napięciowym; okulary ochronne do uprawiania sportu; odzież chroniąca przed wypadkami, napromieniowaniem i ogniem; pióruchrony; rękawice do ochrony przed promieniami rentgenowskimi do celów przemysłowych; rękawice do ochrony przed wypadkami; ubiory chroniące przed ogniem; obuwie zabezpieczające - przed wypadkami, promieniowaniem i ogniem; pasy bezpieczeństwa inne niż do siedzeń w pojazdach lub wyposażenia sportowego; siatki bezpieczeństwa; pasy ratunkowe; pasy do pływania; urządzenia do zapewnienia bezpieczeństwa w ruchu kolejowym; urządzenia zabezpieczające przed promieniowaniem rentgenowskim do celów innych niż medyczne; gaśnice; iskrochrony; koce strażackie; hełmy żołnierskie; kamizelki kuloodporne; wkładki na nakolanniki dla robotników; ochraniacze zębów; tarcze odblaskowe naubraniowe do zapobiegania wypadkom drogowym; odgromniki; osłony przeciwoodblaskowe; plandeki ratownicze; wyposażenie dla ratownictwa; syreny; tratwy ratunkowe; manekiny reanimacyjne; siatki ratunkowe; skafandry; skrzydła wodne; aparatura do przelewania tlenu; systemy tryskaczy przeciwpożarowych; urządzenia do gaszenia ognia; wyjścia zapasowe; hologramy; karty magnetyczne do identyfikacji osób; magnesy dekoracyjne; inne magnesy; taśmy magnetyczne; przewody magnetyczne; aparatura do roz-magnesowywania taśm magnetycznych; magnetyczne nośniki danych; dyski kompaktowe; CPU; mikroprocesory; procesory tekstu; cyklotrony; urządzenia o wysokiej częstotliwości; urządzenia do czyszczenia dysków nagranych dźwiękiem; urządzenia do czyszczenia płyt fonograficznych; taśmy do czyszczenia głowic nagrywających; czytniki kodów kreskowych; pozostałe czytniki; daleko pisy; urządzenia do fotokopii; drukarki komputerowe; obwody drukowane; komputery przenośne; monitory; urządzenia do nawigacji dla pojazdów; pamięci komputerowe; komputerowe urządzenia peryferyjne; podpórki pod nadgarstki do użytku z komputerem; sterujące programy komputerowe nagrane; programy gier komputerowych; inne programy komputerowe; dyskietki; napędy dyskowe; dystrybutory dysków komputerowych; komputerowe klawiatury; programy komputerowe ładowalne; sterujące programy komputerowe systemu operacyjnego, nagrane; komputer; myszy; podkładki pod myszy; urządzenia i aparatura do przetwarzania informacji; skanery; sterowniki; stacje taśm magnetycznych; interfejsy; dyski do rejestracji dźwięku; dyski magnetyczne; dyski obliczeniowe; karty inteligentne; karty magnetyczne kodowane; kodery magnetyczne; modemy; notesy elektroniczne; obwody scalone; plotery; płytki krzemowe półprzewodnikowe; chipy; publikacje elektroniczne; etykiety na towarach elektroniczne; elektroniczne pióra świetlne; tablice ogłoszeń elektroniczne; przekaźniki sygnałów elektronicznych; elektroniczne wskazówki emitujące światło; translatory elektroniczne kieszonek; transzystory; kalkulatory; odtwarzacze płyt kompaktowych; urządzenia do komunikacji wewnętrznej; urządzenia diagnostyczne nie do celów medycznych; urządzenia, aparaty i instalacje do wytwarzania promieni rentgenowskich do celów innych niż medyczne; lampy na promienie rentgenowskie nie do celów medycznych; klisze na promienie rentgenowskie naświetlone; rentgenogramy; aparaty do radiologii do celów przemysłowych; ekrany radiologiczne dla celów przemysłowych; przyrządy i urządzenia do prób materiałowych; aparaty do oddychania inne niż do sztucznego oddychania; filtry masek do oddychania; maski do oddychania inne niż do sztucznego oddychania; respiratory inne niż do sztucznego oddychania; aparatura do oddychania pod wodą; maski do nurkowania; aparaty do nurkowania; komory dekompresyjne; kostiumy do nurkowania; rękawice do nurkowania; skafandry do nurkowania; zatyczki do uszu przy nurkowaniu; inne zatyczki do uszu; zaciski do nosa dla nurków i pływaków; pławiki; kapoki do pływania; aparaty tenowe do pływania podwodnego; kamizelki ratunkowe; koła ratunkowe; balony meteorologiczne; przyrządy meteorologiczne; dystrybutory paliwa silnikowego dla stacji obsługi; betatrony; urządzenia heliograficzne; urządzenia do głosowania; biurowe urządzenia do dziurkowania kart; daszki; osłony przeciwosłepieniowe; okulary przeciwosłepieniowe; lunety celownicze do broni palnej; celowniki czasowe; przyrządy do rejestrowania czasu; zegary piaskowe do gotowania jaj; chronografy; zawory elektromagnetyczne; urządzenia do układania włosów elektrotermiczne; lokówki elektrotermiczne do włosów; aparaty elektrotermiczne do ondulacji włosów; elektrody do spawania; maski spawalnicze; drut bezpieczników; druty telefoniczne; druty telegraficzne druty magnetyczne; druty ze stopów metali; drut z miedzi izolowany; światła błyskowe; migacze; regulatory światła scenicznych; aparatura kontrolna do boilerów; urządzenia do kontroli kotłów; urządzenia do kontroli i regulacji ciepła; maszty

antenowe do telefonii bezprzewodowej; anteny; aparaty telefoniczne; kable koncentryczne; przewody telefoniczne; słuchawki telefoniczne; telefoniczne urządzenia nadawcze; telefony przenośne; telefony tubowe; aparaturadiotelefoniczna; respondery telefoniczne; telegrafy; przewody telegraficzne; aparaty do fototelegrafii; maszty radiotelegraficzne; nadajniki; zespoły nadawcze; aparaturadiotelegraficzna; dyktafony; magnetofony taśmowe; aparaty radiowe; radia samochodowe; radio pagery; aparatura radiokomunikacyjna przenośna; maszty do łączności radiowej; odbiorniki radiowe; lampy elektronowe próżniowe; ekrany fluorozujące; ekrany projekcyjne; głośniki; tuby na głośniki tubowe; szafki na głośniki; gramofony; odtwarzacze kaset; osobiste stereo; słuchawki; megafony; mikrofony; płyty fonograficzne; dzwonki do dzwonek; dzwonki sygnalizacyjne; gwizdki sygnalizacyjne; boje sygnalizacyjne; latarnie sygnalizacyjne; tablice sygnalizacyjne świecące lub mechaniczne; trójkąty sygnalizacyjne dla niesprawnych pojazdów; sygnały mgłowe niewybuchowe; sygnalizacja mgłowa niewybuchowa; aparatura do sygnalizacji morskiej; sygnalizacja świetlna lub mechaniczna; elektrodynamiczna aparatura do zdalnego sterowania; urządzenia do transmisji dźwięku; taśmy do nagrywania dźwięku; urządzenia do odtwarzania dźwięku; aparatura do aparatura do rejestracji dźwięku; nośniki do rejestracji dźwięku; urządzenia do wzmacniania dźwięku; zawory wzmacniające; lampy i rury wzmacniające; wzmacniacze; liczniki; liczniki gęstości osnowy; liczydła; liczniki obrotów; liczniki kilometrów do pojazdów; liczniki do znaczków pocztowych; urządzenia i przyrządy do kontroli frankowania; aparaty do kontroli stemplowania listów; maszyny liczące; maszyny sumujące; przyrządy matematyczne; maszyny księgujące; maszyny faksymilowe; maszyny do dyktowania; urządzenia do fakturowania; urządzenia do pomiaru odległości; przyrządy, instrumenty i urządzenia pomiarowe; sprawdziany; urządzenia sterujące do dźwigów osobowych; urządzenia do zdalnego sterowania; urządzenia sterujące do wind; urządzenia do cyrklowania; urządzenia donawigacji satelitarnej; przyrządy nawigacyjne; znaki nawigacyjne świetlne; przyrządy do obserwacji; peryskopy; lornetki; urządzenia i przyrządy fizyczne; mierniki ciśnienia; wskaźniki ciśnienia w zaworach; inne wskaźniki; wskaźniki ciśnienia; wskaźniki rejestrujące ciśnienie; ciśnieniomierze; urządzenia i aparatura elektrodynamiczne do zdalnego sterowania zwrotnicami kolejowymi; szyldy mechaniczne do zlydy świecące; neony reklamowe; obciążenie świetlne; znaki drogowe świecące lub mechaniczne; urządzenia i przyrządy do żeglugi morskiej; epidiaskopy; aparaty projekcyjne; rzutniki do slajdów; aparaty do kinematografii; urządzenia do montażu filmów kinematograficznych; ramki do diapozytywów; aparatura kadrująca do przeźrocz; przeźrocza; ścieżki zdalnego dostępu; wyłączniki zdalnie sterowane; urządzenia do dozowania; łyżki do dozowania; wizjery do drzwi; kamery wizyjne; termostaty do pojazdów; inne termostaty; regulatory napięcia do pojazdów; dystrybutory paliwa silnikowego dla stacji obsługi; pompy paliwa samoregulujące; zapalniczki do papierosów samochodowe; prostowniki prądu; kable rozruchowe do silników; stymulatory do sterowania i kontroli pojazdów; lustra do kontroli pracy; przeglądarki jaj; aparatura do jonizacji inna niż do uzdatniania powietrza; ozonizatory; respiratory do filtrowania powietrza; pierścienie kalibrujące; tablice połączeń; telekopiarki; teodolity; totalizatory; znaczniki; gwizdki do przywoływania psów; latarnie magiczne; oktanty, 18 aktówki, dyplomatkę; teczki skórzane; portfele na karty wizytowe; etui na klucze; komplety podróżne; koperty i torby do pakowania; skórzane paski; skórzane pasy; kosmetyki podróżne; pudła na kapelusze skórzane; sakiewki ze skóry do pakowania; inne sakiewki ze skóry; sakwy ze skóry; kufry podróżne; kufry; kuferki na kosmetyki; torby plażowe; plecaki szkolne; plecaki turystyczne; plecaki; torby alpinistyczne; torby podróżne; torby na ubranie; walizki; walizy; walizeczki; walizki ze skóry lub tektury skórzanej; torby szkolne; tornistry szkolne; torby na narzędzia; torby na kółkach; torby myśliwskie; worki myśliwskie; trzosi; sakwy myśliwskie; sakiewki; torby turystyczne; torebki damskie; torebki; szkielety do torebek; szkielety do parasoli przeciwdeszczowych lub przeciwsłonecznych; druty do parasoli przeciwdeszczowych i przeciwsłonecznych; kij do parasoli; kółka do parasoli; rączki do parasoli; rączki walizek; rączki lasek; łańcuszki do portfeli nie z metali szlachetnych; okucia do uprzęży nie z metali szlachetnych; osprzęt z żelaza; chomała dla koni; lejce; łąki u siodła; nakolanniki dla koni; obroczniki; ochraniacze na siodła końskie; pokrowce na siodła końskie; okulary końskie; paski do uprzęży; pasy do uprzęży; postronki; puśla, puśliśka; rzemienie skórzane; wyroby siodlarskie; zapięcia do siodła; siodła do jazdy konnej; strzemiona; gumowe części do strzemion; trzęzła; umocowania do siodła; uprzęże dla zwierząt; uzdy; uździenice; wędzidla dla zwierząt; derki dla koni; obroże dla zwierząt; kagańce; okrycia dla zwierząt; ubrania dla zwierząt; skórzane smycze; rzemyki skórzane; sznury skórzane; zwoje

skórzane; skórzane pasy na ramię; paski pod brodę skórzane; paskido łyżew; laski do wspinaczki; laski alpejskie; lasko-krzeselka; nosidełka dla dzieci; chlebaki; parasole przeciwsloneczne; parasolki; pokrowce na parasole; portmonetki; portmonetki nie z metali szlachetnych; portfele; teczki na nuty; torby na zakupy; narzuty ze skór; ircha inna niż do czyszczenia, **28** rękawice baseballowe; rękawice bokserskie; rękawice golfowe; rękawice do szermierki; inne rękawice; uprząż wspinaczkowa; ochraniacze ciała; ochraniacze łokci; nakolanniki; nagolenniki; pasy do noszenia dużych ciężarów; przyrządy do ćwiczeń fizycznych; hantle; rowery treningowe stacjonarne; artykuły do gier w basenach kąpielowych; bloki startowe; kije golfowe; torby golfowe na kółkach lub bez jako akcesoria do golfa; torby na sprzęt do krykieta; torby dla narciarzy; przyrządy do reperacji darni na boiskach; rolki; wrotki; deskorolki; łyżwy; łyżworolki; narty; krawędzie nart; wosk do nart; skrobaczki do nart; liny do desek surfingowych; liny do żaglówecek; naciągi do rakiet; rakiety do gry; amunicja do broni do paintballa; broń do paintballa; strzelby harpunowe; pletwy do pływania; gwizdki-wabiki myśliwskie; zabawki ruchome; zabawki sterowane radiem; zabawki dla zwierząt domowych; gry automatyczne lub na żetony; gry automatyczne inne niż telewizyjne; urządzenia do gier elektronicznych innych niż telewizyjne.

(111) **195470** (220) 2005 06 15 (210) 296548
 (151) 2007 07 18 (441) 2005 09 19
 (732) COMPERIO FOOD s.r.o., Praga 4, CZ.
 (540)



Kolor znaku: biały, pomarańczowy, czerwony i jego odcienie, zielony i jego odcienie, szary
 (531) 5.3.2, 5.7.7, 26.2.1, 26.11.2, 27.5.1, 29.1.15
 (510), (511) **29** mięso, ryby nieżywe, drób (nieżywy), dziczyzna (nieżywa), małże nieżywe, skorupiaki nieżywe, wyroby z mięsa, ryb, drobiu, dziczyzny, małż, skorupiaków i innych owoców morza, ekstrakty (wywary) mięsne, konserwy, pół-konserwy, chłodzone i mrożone półprodukty z mięsa, ryb, drobiu, dziczyzny, małż, skorupiaków i innych owoców morza, produkty wędzone, konserwowane, suszone i gotowane owoce i warzywa, w tym pędy bambusa, grzyby konserwowane, bataty (kartofle słodkie), marynowane jaja ptasie, zioła marynowane, przetworzone egzotyczne rośliny jadalne, mięso konserwowane, mięso marynowane, wyroby mięsne, takie jak krew i wątróbka gęsi i kaczek, tłuszcze, ekstrakty mięsne, nadzienia mięsne oraz mieszanki do przygotowywania potraw, w tym w proszku, pasty mięsne, galaretki i pasty, potrawy w torebkach (zawierające wymienione produkty), potrawy gotowe lub półprodukty oraz pasty zawierające głównie wymienione produkty, w tym schładzane i mrożone, sałatki owocowe i warzywne, tłuszcze jadalne, tłuszcze smarowane i inne produkty z tłuszczu, **39** transport i składowanie towarów, zwłaszcza wymienionych artykułów spożywczych należących do klasy 29.

(111) **195471** (220) 2005 09 23 (210) 300343
 (151) 2007 09 21 (441) 2005 12 27
 (732) „MATKOWSKI” S.A., Złotów, PL.
 (540)



Kolor znaku: biały, szary, zielony
 (531) 26.4.2, 27.5.1, 29.1.13
 (510), (511) **20** artykuły wyposażenia wnętrz zawarte w klasie 20, części mebli zawarte w klasie 20, lustra, meble do ogrodów i mieszkań, meblowe obudowy do zegarów, osprzęt do mebli niemetalowy, półki meblowe, przegrody drewniane do mebli, ramy do luster i obrazów, skrzynie drewniane, wieszaki stojące na ubrania, wyroby stolarstwa meblowego, **35** usługi prowadzenia sklepów i hurtowni z wyżej wymienionymi towarami.

(111) **195472** (220) 2006 10 11 (210) 316523
 (151) 2007 10 03 (441) 2007 01 22
 (732) GRANMASTER Spółka z o.o., Łódź, PL.
 (540)



Kolor znaku: różowy, brązowy
 (531) 26.4.1, 26.4.9, 27.5.1, 29.1.1, 29.1.7
 (510), (511) **11** bidety, bojler, instalacje do dystrybucji wody, wanny, kabiny natryskowe, sauna, umywalki, aparaty do pobierania, dystrybucji, filtrowania wody, instalacje wodociągowe, toalety, wkładziny do wanień, pisuary, zawory kanalizacyjne, zbiorniki do płuczek ustępowych, zlewozmywaki, **21** suszarki do bielizny, szczoteczki do zębów i paznokci, gąbki, kosmetyczki na przybory toaletowe, wanienki dla niemowląt, dozowniki mydła, papieru toaletowego, ręczników papierowych, przybory toaletowe, przybory i pojemniki kuchenne, nieelektryczny sprzęt kuchenny, wieszaki do ręczników, **35** prowadzenie sklepu i/lub hurtowni z artykułami zamieszczonymi w wykazie, reklama, **37** usługi wykonawstwa instalacji, czyszczenia i naprawy urządzeń wodociągowych, kanalizacyjnych, grzewczych, gazowych, wentylacyjnych, klimatyzacyjnych, wentylacyjnych, usługi hydrauliczne.

(111) **195473** (220) 2005 08 22 (210) 299052
 (151) 2007 10 18 (441) 2005 11 28

(732) Nowy Przewoźnik Sp. z o.o., Warszawa, PL.
 (540) POLSKIE TANIE LINIE LOTNICZE CENTRALWINGS
 (510), (511) **35** usługi prowadzenia punktów z telefonami komórkowymi oraz biletami lotniczymi, usługi prowadzenia punktów ze sprzedażą numerów komórkowych, **38** prowadzenie portali internetowych, prowadzenie internetowych serwisów informacyjnych, połączenie ze światową siecią komputerową za pośrednictwem światowych łączy telekomunikacyjnych, usługi dostępu do sieci telekomunikacyjnej, **39** usługi transportowe autobusowe i autokarowe, czarterowanie samolotów, fracht jako przewóz towarów, pośrednictwo frachtowe, wynajem miejsc parkingowych, usługi nawigacyjne, agencje turystyczne, organizowanie podróży, organizowanie wyjazdów, pilotaż, wypożyczanie pojazdów, transport powietrzny, rezerwacja miejsc na podróż, transport samochodowy, pośrednictwo w transporcie, zwiedzanie turystyczne, **41** imprezy sportowe, informacja o rekreacji, organizowanie i obsługa: konferencji, kongresów, sympozjów, seminariów, zjazdów, rozrywka, usługi związane z organizacją wypoczynku.

(111) **195474** (220) 2005 08 23 (210) 299213
 (151) 2007 09 25 (441) 2005 11 28
 (732) TVN Turbo Spółka z o.o., Warszawa, PL.
 (540)



Kolor znaku: złoty, biały, czarny, czerwony
 (531) 20.7.7, 27.5.1, 27.5.12, 29.1.14
 (510), (511) **03** środki myjące, czyszczące, piorące i wybielające, kosmetyki, wyroby perfumeryjne, środki do pielęgnacji włosów, środki do czyszczenia zębów, **09** urządzenia i przyrządy do nagrywania, transmisji i reprodukcji dźwięku, obrazu programy telewizyjne, filmy, audycje radiowe utrwalone w formie zapisanej taśmy filmowej, taśmy video, taśmy magnetycznej, dysków optycznych w wersji przystosowanej do odtwarzania w komputerach multimedialnych, zapisane nośniki obrazu, dźwięku i informacji, automaty sprzedające i mechanizmy do urządzeń uruchamianych przez wrzucenie monety

lub żetonu, maszyny liczące, sprzęt przetwarzający dane, komputery, gry komputerowe, oprogramowanie komputerowe, **16** papier, karton i wyroby z tych materiałów nie ujęte w innych klasach, druki akcydensowe, kalendarze, foldery, prospekty, afisze, plakaty, fotografie, nalepki, materiały piśmienne, papeterie, torby do pakowania z papieru i tworzyw sztucznych, materiały szkoleniowe i instruktażowe (z wyjątkiem aparatów), **25** odzież, odzież sportowa, obuwie, nakrycia głowy, **28** gry, zabawki i sprzęt sportowy ujęte w tej klasie, gry elektroniczne inne niż komputerowe, ozdoby choinkowe, karty do gry, **35** usługi w zakresie reklamy: organizacja i prowadzenie kampanii reklamowych, usługi produkcji audycji i filmów reklamowych dla radia, telewizji, filmu, internetu, usługi w zakresie dystrybucji i doręczania prospektów i próbek reklamowych, organizacji pokazów i wystaw, usługi badania opinii publicznej, badania rynku mediów i reklamy, sprzedaż towarów powszechnego użytku, odzieży, obuwia, wyrobów papierniczych, kosmetyków, chemii gospodarczej, książek, czasopism, gazet, sprzętów gospodarstwa domowego, mebli, wyposażenia wnętrz poprzez zgrupowanie na rzecz osób trzecich różnych towarów pozwalające nabywcy wygodnie oglądać i kupować te towary w sklepie wielobranżowym i hurtowni wielobranżowej, prowadzenie sklepu internetowego polegające na zgrupowaniu na rzecz osób trzecich różnych towarów pozwalające nabywcy wygodnie oglądać i kupować te towary za pośrednictwem sieci teleinformatycznej, internetu, **38** usługi agencji informacyjnej: zbieranie i rozpowszechnianie informacji, usługi rozpowszechniania programów telewizyjnych, reportaży, filmów dokumentalnych i fabularnych, widowisk rozrywkowych i sportowych, programów informacyjnych, usługi: emisji telewizyjnej i radiowej, obsługi przekazu dźwięku i obrazu, obsługi przekazu cyfrowego, organizowania systemów transmisyjnych dźwięku, obrazu i sygnału cyfrowego, rozpowszechniania programów i informacji za pośrednictwem sieci informatycznych - internetu, sieci teleinformatycznych i przekazu satelitarne, organizacja audycji z interaktywnym udziałem widzów, **41** usługi rozrywki i nauczania: organizacja rozrywkowych widowisk telewizyjnych, audycji radiowych, produkcja filmów dokumentalnych, reportaży, programów telewizyjnych, organizacji teleturniejów i konkursów, organizacji teleturniejów i konkursów z interaktywnym udziałem widzów i słuchaczy w czasie realnym, organizacja nauczania, nauczanie korespondencyjne zgodnie z zapotrzebowaniem uczestników, usługi wynajmowania studia nagraniowego, filmowego, organizacji i produkcji nagrań filmowych, dźwiękowych, usługi organizacji imprez artystycznych, estradowych, sportowych, rekreacyjnych, usługi obsługi technicznej i menedżerskiej produkcji telewizyjnej i filmowej, usługi wynajmu dekoracji, kostiumów i rekwizytów, oraz pomieszczeń do celów rozrywkowych, sprzętu telewizyjnego, radiowego, filmowego, kinematograficznego, usługi wydawnicze: publikowanie książek i innych materiałów drukowanych, udostępnianie tych publikacji za pośrednictwem internetu, organizowanie konkursów piękności, zabaw, zawodów sportowych, usługi parków rozrywki, **42** usługi administrowania prawami własności intelektualnej, udzielania licencji i pośrednictwa w obrocie prawami własności intelektualnej, opracowywanie i wdrażanie programów komputerowych, aktualizacja, projektowanie, instalacja oprogramowania komputerowego, badania w dziedzinie usług medialnych - prace badawczo-wdrożeniowe dotyczące opracowania i wdrażania nowych technologii w dziedzinie usług medialnych, prognozy pogody.

(111) **195475** (220) 2005 08 24 (210) 299247
 (151) 2007 09 07 (441) 2005 11 28
 (732) OGICOM Sp. z o.o., Poznań, PL.
 (540)



Kolor znaku: pomarańczowy, czarny, biały, popielaty
 (531) 26.1.1, 26.2.1, 26.4.2, 27.5.1, 29.1.14
 (510), (511) **38** usługi w zakresie organizowania i prowadzenia systemów transmisyjnych i informatycznych, przesyłanie informacji, przesyłanie danych za pomocą terminali komputerowych, prze-

syłanie informacji tekstowej i obrazowej za pomocą komputerów, poczta elektroniczna, łączność przez sieć światłowodową, przekaz satelitalny, obsługa telekonferencji, telewizja kablowa, łączność radiowa, transmisja programów telewizyjnych, łączność telefoniczna, łączność telegraficzna, zlecenia przywoławcze, informacja o telekomunikacji, **42** usługi w zakresie doradztwa i projektowania systemów informatycznych i oprogramowania komputerowego, usługi w zakresie przetwarzania danych na rzecz osób trzecich, usługi w zakresie budowy serwisów internetowych, usługi w zakresie integracji internetowej systemów magazynowo - finansowo - księgowych ze stronami internetowymi, badania naukowe i przemysłowe w zakresie zastosowań systemów informatycznych i telekomunikacyjnych, aktualizacja oprogramowania komputerowego, instalacja oprogramowania komputerowego, powielanie oprogramowania komputerowego, usługi rejestracji domen internetowych.

(111) **195476** (220) 2005 09 02 (210) 299596
 (151) 2007 10 03 (441) 2005 12 12
 (732) Grodno Sp. z o.o., Michałów Grabina, PL.
 (540)



Kolor znaku: czerwony, żółty
 (531) 26.4.1, 27.5.1, 29.1.12
 (510), (511) **11** oświetleniowe materiały, przewody, kable, gniazdka, wtyczki i inne kontakty, abażury, lampy oświetleniowe, luminescencyjne lampy, żarówki .

(111) **195477** (220) 2005 09 09 (210) 299859
 (151) 2007 07 30 (441) 2005 12 12
 (732) INQUIRY Spółka z o.o., Warszawa, PL.
 (540)



Kolor znaku: ciemnozielony, szary, czarny
 (531) 24.15.2, 25.5.1, 26.4.2, 27.5.1, 29.1.3, 29.1.4, 29.1.6, 29.1.8
 (510), (511) **09** sprzęt komputerowy i oprogramowanie komputerowe do prowadzenia, zarządzania i analizowania danych oraz informacji dotyczących badań rynku, **16** druki tj. drukowane sprawozdania i raporty z dziedziny marketingu, reklamy oraz badań i analiz gospodarczych, **35** usługi w zakresie badań i analiz rynku, badanie w dziedzinie działalności gospodarczej, doradztwo specjalistyczne w sprawach działalności gospodarczej, **42** usługi w zakresie wydzierżawiania dostępu do komputerów, programów komputerowych i komputerowych baz danych dotyczących badań i analiz rynku, usługi w zakresie testowania produktów i opakowań.

(111) **195478** (220) 2005 09 14 (210) 299990
 (151) 2007 08 06 (441) 2005 12 27
 (732) WAWEL S.A., Kraków, PL.
 (540)



Kolor znaku: brązowy, granatowy, biały, żółty, czerwony
 (531) 26.4.9, 26.11.3, 27.5.1, 29.1.15
 (510), (511) **30** wyroby cukiernicze i czekoladowe, słodczyce, czekolady, czekoladki, czekoladki nadziewane, ciastka, cukierki, pastylki i draże, lizaki, wafle i wafelki, batony, chałwa, napoje na bazie czekolady, napoje na bazie kakao, napoje na bazie kawy, galaretki owo-

cowe, galaretki w czekoladzie, galaretki w cukrze, rodzynki i orzeszki w czekoladzie, **35** zgrupowanie na rzecz osób trzecich różnych towarów obejmujących wyroby cukiernicze i czekoladowe oraz słodczyce, pozwalające nabywcy wygodnie je oglądać i kupować w sklepach oraz na stronie internetowej, marketing, reklama w środkach masowego przekazu, rozpowszechnianie materiałów reklamowych.

(111) **195479** (220) 2005 09 16 (210) 300093
(151) 2007 09 04 (441) 2005 12 27
(732) „DABSTER” Sp. z o.o., Kraków, PL.
(540)

DABSTER LTD.

Kolor znaku: brązowy

(531) 27.5.1, 29.1.7
(510), (511) **36** budownictwo przemysłowe, nadzór inwestorski, kompletacja dostaw maszyn i urządzeń, **42** projektowanie budynków.

(111) **195480** (220) 2005 09 24 (210) 300389
(151) 2007 07 23 (441) 2005 12 27
(732) Centrum Medyczne ENEL-MED Adam Rozwadowski, Warszawa, PL.
(540) ENEL-MED

(510), (511) **36** ubezpieczenia zdrowotne, **44** usługi medyczne, kliniki, szpitale, przychodnie i laboratoria medyczne, leczenie i opieka medyczna i pielęgniarska, pomoc i ratownictwo medyczne, badania i konsultacje medyczne.

(111) **195481** (220) 2005 09 28 (210) 300565
(151) 2007 07 17 (441) 2006 01 09
(732) „JURAJSKA” Spółdzielnia Pracy, Myszków, PL.
(540)

JURA

Kolor znaku: zielony i odcienie

(531) 26.2.1, 27.5.1, 29.1.3
(510), (511) **30** wyroby cukiernicze i piekarnicze, **32** wody mineralne gazowane i niegazowane, wody i napoje gazowane, wody sodowe i stołowe, napoje owocowe niegazowane, napoje bezalkoholowe, soki owocowe, syropy, **35** usługi w zakresie prowadzenia sklepu i hurtowni napojów i wód mineralnych.

(111) **195482** (220) 2005 10 03 (210) 300735
(151) 2007 08 28 (441) 2006 01 09
(732) „SYNAK MEBLE” Sp. z o.o., Świecie, PL.
(540)

**SYNAK
MEBLE**

Kolor znaku: biały, czarny, czerwony

(531) 26.1.2, 27.5.1, 29.1.13
(510), (511) **35** usługi: prowadzenie hurtowni, sieci salonów meblowych i sklepów połączone z reklamą oferowanych wyrobów, towarów i urządzeń w tym z importu, pozwalające nabywcom wygodnie je oglądać i kupować: meble: pokojowe, kuchenne, biurowe, szkolne, metalowe, zestawy sypialne i pokojowe, komplety kuchenne i meble specjalnego przeznaczenia, barki i stoliczki ruchome w postaci mebla, bufety, półki dla bibliotek, fotele, kanapy, karnisze do zasłon, kojce i kolebki dla dzieci, komody, kontuary, kosze z pokrywką jako bielizniarki, kółka do zasłon, kredensy, krzesła, kwietniki w postaci mebla, leżaki, lustra, ławy w postaci mebla, łóżka i łóżeczka o konstrukcji drewnianej, łóżka szpitalne w tym metalowe, materace do łóżek i łóżeczek, wieszaki na odzież, stojaki na parasole, półki ma-

gazynowe, regały, szafy, stoiska wystawowe, stoliki pod komputery i maszyny do pisania, szyny do zasłon, toaletki w postaci mebla, wieszaki na ubrania, haki i wieszaki na zasłony, hurtowa i detaliczna sprzedaż sprzętu oświetleniowego, wyposażenia i artykułów gospodarstwa domowego, wyposażenia biurowego w tym komputery oraz sprzęt telekomunikacyjny, audiowizualne urządzenia do nauki, głośniki i kolumny głośnikowe, kamery filmowe, kamery video, odbiorniki radiowe, odtwarzacze płyt kompaktowych, urządzenia do odtwarzania dźwięku, radia samochodowe, telewizory, dywany, kobierce, linoleum, maty łazienkowe, wykładziny podłogowe, izolacyjne, wykładziny podłogowe winylowe, **36** usługi: doradztwo w sprawach finansowych i obrotu wierzytelnościami, administrowanie nieruchomościami, pośrednictwo kupna, sprzedaży, najmu nieruchomości, dzierżawa nieruchomości, wynajmowanie powierzchni mieszkalnych, biurowych, sklepowych, magazynowych i usługowych oraz zarządzanie nimi, **39** usługi: transport drogowy towarów pojazdami specjalizowanymi, wynajem samochodów osobowych i ciężarowych, wynajem środków transportu lądowego, **40** usługi: odprowadzanie i oczyszczanie ścieków w tym wypożyczanie instalacji sanitarnych, gospodarowanie odpadami poprzez zbiórkę, przerób i uszlachetnianie -uzdatnianie (recycling) dla ich powtórnego wykorzystania w produkcji i usługach.

(111) **195483** (220) 2005 10 03 (210) 300740
(151) 2007 10 03 (441) 2006 01 09
(732) Instytut Chemicznej Przeróbki Węgla, Zabrze, PL.
(540) EKOPATROL

(510), (511) **42** prowadzenie laboratoriów chemicznych, doradztwo w zakresie ochrony środowiska, ekspertyzy inżynierskie, opinie o poprawności eksploatacji urządzeń będących w obszarze działalności instytutu: w szczególności pieców przemysłowych oraz urządzeń i systemów grzewczych.

(111) **195484** (220) 2005 10 04 (210) 300809
(151) 2007 07 20 (441) 2006 01 09
(732) „MOKATE” Spółka z o.o., Żory, PL.
(540)

Jigo

Kolor znaku: czarny, czerwony, biały, pomarańczowy, szary

(531) 3.6.1, 27.5.1, 29.1.15
(510), (511) **30** kakao, kakao z witaminami, napoje na bazie kakao, kawa z mlekiem, napoje na bazie czekolady.

(111) **195485** (220) 2005 10 05 (210) 300841
(151) 2007 07 26 (441) 2006 01 09
(732) MOKATE Sp. z o.o., Żory, PL.
(540)



Kolor znaku: niebieski, biały, czerwony, brązowy, jasnożółty, czarny, pomarańczowy, różowy, żółty

(531) 2.9.10, 3.1.4, 4.2.20, 8.7.1, 29.1.15
(510), (511) **30** kakao, kakao z witaminami, napoje na bazie kakao, kawa z mlekiem, napoje na bazie czekolady.

(111) **195486** (220) 2005 10 06 (210) 300906
(151) 2007 10 15 (441) 2006 01 09

(732) ZAKŁADY FARMACEUTYCZNE POLPHARMA S.A., Starogard Gdański, PL.

(540) Q-TENS

(510), (511) **05** produkty farmaceutyczne.

(111) **195487** (220) 2005 10 06 (210) 300907
(151) 2007 10 15 (441) 2006 01 09

(732) ZAKŁADY FARMACEUTYCZNE POLPHARMA S.A., Starogard Gdański, PL.

(540) ACUPRESS

(510), (511) **05** produkty farmaceutyczne.

(111) **195488** (220) 2005 10 12 (210) 301124
(151) 2007 08 30 (441) 2006 01 23

(732) Fabryka Pomysłów Robert Ziemia, Warszawa, PL.

(540)

Verva

Kolor znaku: czerwony

(531) 27.5.1, 29.1.1

(510), (511) **32** wody mineralne i gazowane, inne napoje bezalkoholowe, napoje owocowe i soki owocowe, piwo.

(111) **195489** (220) 2005 10 13 (210) 301147
(151) 2007 08 30 (441) 2006 01 23

(732) „PANARTE” Joanna Baczkowska, Gliwice, PL.

(540) panarte

(510), (511) **35** zgrupowanie na rzecz osób trzecich różnych towarów pozwalające nabywcy wygodnie je oglądać, dobierać i nabywać w hurtowni, punktach sprzedaży detalicznej i poprzez katalog produktów, wykorzystując zamówienia korespondencyjne i internetowe, wszystkie towary z zakresu elementów wyposażenia wnętrz takich jak: figurki, posążki, rzeźby, płaskorzeźby, fontanny, donice, wazy, świeczniki, ramy, lustra, bibeloty, meble, lampy, osprzęt kominków.

(111) **195490** (220) 2005 10 13 (210) 301148
(151) 2007 08 30 (441) 2006 01 23

(732) „PANARTE” Joanna Baczkowska, Gliwice, PL.

(540)

PANARTE

(531) 27.5.1

(510), (511) **35** zgrupowanie na rzecz osób trzecich różnych towarów pozwalające nabywcy wygodnie je oglądać, dobierać i nabywać w hurtowni, punktach sprzedaży detalicznej i poprzez katalog produktów, wykorzystując zamówienia korespondencyjne i internetowe, wszystkie towary z zakresu elementów wyposażenia wnętrz takich jak: figurki, posążki, rzeźby, płaskorzeźby, fontanny, donice, wazy, świeczniki, ramy, lustra, bibeloty, meble, lampy, osprzęt kominków.

(111) **195491** (220) 2005 10 13 (210) 301149
(151) 2007 08 30 (441) 2006 01 23

(732) „PANARTE” Joanna Baczkowska, Gliwice, PL.

(540)

PANARTE

(531) 26.11.2, 27.5.1

(510), (511) **35** zgrupowanie na rzecz osób trzecich różnych towarów pozwalające nabywcy wygodnie je oglądać, dobierać i nabywać w hurtowni, punktach sprzedaży detalicznej i poprzez katalog produktów, wykorzystując zamówienia korespondencyjne i internetowe,

wszystkie towary z zakresu elementów wyposażenia wnętrz takich jak: figurki, posążki, rzeźby, płaskorzeźby, fontanny, donice, wazy, świeczniki, ramy, lustra, bibeloty, meble, lampy, osprzęt kominków.

(111) **195492** (220) 2005 10 13 (210) 301166
(151) 2007 08 29 (441) 2006 01 23

(732) ABPOL Bogusław Pietrzyk, Warszawa, PL.

(540) ABPOL

(510), (511) **12** samochody i części samochodowe, **35** usługi agencji importowo-eksportowej, **37** obsługa, naprawa i zabezpieczanie samochodów, stacje obsługi, **39** wypożyczanie, holowanie samochodów, pomoc drogowa.

(111) **195493** (220) 2005 10 14 (210) 301218
(151) 2007 07 19 (441) 2006 01 23

(732) APOFARM GROUP Unia Hurtowni Aptekarskich Sp. z o.o., Kielce, PL.

(540)

APTEKI POLSKICH FARMACEUTÓW

Kolor znaku: zielony, różowy

(531) 27.5.1, 29.1.12

(510), (511) **35** usługi w zakresie prowadzenia sklepu i hurtowni w sposób tradycyjny oraz za pośrednictwem Internetu, towarów w postaci: produktów farmaceutycznych i weterynaryjnych, leków, odżywek, ziół leczniczych i mieszanek ziołowych, parafarmaceutyków, substancji dietetycznych, żywności dla niemowląt, materiałów do pielęgnacji niemowląt, materiałów i środków opatrunkowych, artykułów sanitarnych, środków odkażających, kosmetyków, środków higienicznych, przyrządów pomiarowych oraz kontrolnych służących ochronie zdrowia, aparatów i instrumentów medycznych, zwłaszcza przeznaczonych do użytku własnego pacjentów, artykułów ortopedycznych, organizowanie imprez wystawienniczo-targowych w celach handlowych lub reklamowych, organizowanie pokazów towarów, promocja sprzedaży, sondaże opinii, badania rynku, usługi reklamowe, rozpowszechnianie materiałów reklamowych, wynajmowanie powierzchni na cele reklamowe, **41** organizowanie i prowadzenie konferencji, seminariów i szkoleń, nauczanie, kształcenie praktyczne, publikowanie tekstów i książek.

(111) **195494** (220) 2005 10 14 (210) 301220
(151) 2007 07 19 (441) 2006 01 23

(732) „APOFARM GROUP” Unia Hurtowni Aptekarskich Sp. z o.o., Kielce, PL.

(540)

APTEKI
POLSKICH
FARMACEUTÓW

Kolor znaku: różowy, zielony

(531) 27.5.1, 29.1.12

(510), (511) **35** usługi w zakresie prowadzenia sklepu i hurtowni w sposób tradycyjny oraz za pośrednictwem Internetu, towarów w postaci: produktów farmaceutycznych i weterynaryjnych, leków, odżywek, ziół leczniczych i mieszanek ziołowych, parafarmaceutyków, substancji dietetycznych, żywności dla niemowląt, materiałów do pielęgnacji niemowląt, materiałów i środków opatrunkowych, artykułów sanitarnych, środków odkażających, kosmetyków, środków higienicznych, przyrządów pomiarowych oraz kontrolnych służących ochronie zdrowia, aparatów i instrumentów medycznych, zwłaszcza przeznaczonych do użytku własnego pacjentów, artykułów ortopedycznych, organizowanie imprez wystawienniczo-targowych w celach handlowych lub reklamowych, organizowanie pokazów towarów, promocja sprzedaży, sondaże opinii, badania rynku, usługi reklamowe, rozpowszechnianie materiałów reklamowych, wynajmowanie powierzchni na cele reklamowe, **41** organizowanie i prowadzenie konferencji, seminariów i szkoleń, nauczanie, kształcenie praktyczne, publikowanie tekstów i książek.

(111) **195495** (220) 2005 10 14 (210) 301221
 (151) 2007 07 19 (441) 2006 01 23
 (732) „APOFARM GROUP” Unia Hurtowni Aptekarskich Sp. z o.o.,
 Kielce, PL.
 (540)



Kolor znaku: zielony, różowy

(531) 3.11.1, 3.11.2, 27.5.1, 29.1.12

(510), (511) **16** czasopisma, gazety, wydawnictwa książkowe, reklamowe i edukacyjne, **35** usługi w zakresie prowadzenia sprzedaży hurtowej i detalicznej w sposób tradycyjny oraz za pośrednictwem Internetu, towarów w postaci: produktów farmaceutycznych i weterynaryjnych, leków, odżywek, ziół leczniczych i mieszanek ziołowych, parafarmaceutyków, substancji dietetycznych, żywności dla niemowląt, materiałów do pielęgnacji niemowląt, materiałów i środków opatrunkowych, artykułów sanitarnych, środków odkażających, kosmetyków, środków higienicznych, przyrządów pomiarowych oraz kontrolnych służących ochronie zdrowia, aparatów i instrumentów medycznych, zwłaszcza przeznaczonych do użytku własnego pacjentów, artykułów ortopedycznych, organizowanie imprez wystawienniczo-targowych w celach handlowych lub reklamowych, organizowanie pokazów towarów, promocja sprzedaży, sondaże opinii, badania rynku, usługi reklamowe, rozpowszechnianie materiałów reklamowych, wynajmowanie powierzchni na cele reklamowe, **41** organizowanie i prowadzenie konferencji, seminariów i szkoleń, nauczanie, kształcenie praktyczne, publikowanie tekstów i książek.

(111) **195496** (220) 2005 10 14 (210) 301222
 (151) 2007 07 19 (441) 2006 01 23
 (732) „APOFARM GROUP” Unia Hurtowni Aptekarskich Sp. z o.o.,
 Kielce, PL.

(540) PO PIERWSZE CZŁOWIEK

(510), (511) **16** czasopisma, gazety, wydawnictwa książkowe, reklamowe i edukacyjne, **35** usługi w zakresie prowadzenia sprzedaży hurtowej i detalicznej w sposób tradycyjny oraz za pośrednictwem Internetu, towarów w postaci: produktów farmaceutycznych i weterynaryjnych, leków, odżywek, ziół leczniczych i mieszanek ziołowych, parafarmaceutyków, substancji dietetycznych, żywności dla niemowląt, materiałów do pielęgnacji niemowląt, materiałów i środków opatrunkowych, artykułów sanitarnych, środków odkażających, kosmetyków, środków higienicznych, przyrządów pomiarowych oraz kontrolnych służących ochronie zdrowia, aparatów i instrumentów medycznych, zwłaszcza przeznaczonych do użytku własnego pacjentów, artykułów ortopedycznych, organizowanie imprez wystawienniczo-targowych w celach handlowych lub reklamowych, organizowanie pokazów towarów, promocja sprzedaży, sondaże opinii, badania rynku, usługi reklamowe, rozpowszechnianie materiałów reklamowych, wynajmowanie powierzchni na cele reklamowe, **41** organizowanie i prowadzenie konferencji, seminariów i szkoleń, nauczanie, kształcenie praktyczne, publikowanie tekstów i książek.

(111) **195497** (220) 2005 10 19 (210) 301376
 (151) 2007 08 31 (441) 2006 01 23
 (732) Firma HMJ Armand Brzosko, Warszawa, PL.
 (540) HMJ

(510), (511) **07** sprężarki tłokowe i wirowe, **08** narzędzia pneumatyczne, **42** usługi inżynieryjno-projektowe.

(111) **195498** (220) 2005 10 25 (210) 301587
 (151) 2007 10 04 (441) 2006 02 06
 (732) GRAY INTERNATIONAL Sp. z o.o., Warszawa, PL.
 (540) FELICITY

(510), (511) **20** meble, lustra, wyroby z drewna, korka, wikliny, kości, tworzyw sztucznych, **25** odzież, ubrania, nakrycia głowy - z wyłączeniem bielizny osobistej, **28** gry i zabawki, artykuły sportowe i gimnastyczne, karty do gry, **30** kawa, herbata, kakao, cukier, ryż, mąka i produkty zbożowe, pieczywo, słodczyce, **35** reklama, promocja sprzedaży dla osób trzecich, pomoc w zarządzaniu przedsiębior-

stwami handlowymi, organizowanie wystaw w celach handlowych lub reklamowych, wynajmowanie miejsc na umieszczanie ogłoszeń lub reklam, **36** wynajmowanie pomieszczeń biurowych i handlowych, **39** wynajmowanie magazynów, wynajmowanie miejsc parkingowych, wynajmowanie powierzchni na salony samochodowe.

(111) **195499** (220) 2005 10 26 (210) 301634
 (151) 2007 07 24 (441) 2006 02 06
 (732) HJ Heinz Polska S.A., Pudliszki, PL.
 (540)



Kolor znaku: biały, żółty i odcienie, czerwony, zielony, śliwkowy

(531) 2.3.11, 5.9.24, 7.3.5, 29.1.15

(510), (511) **29** warzywa i owoce gotowane, suszone, mrożone i konserwowane, dżemy, galaretki, konfitury, kompoty, mięso, ryby, drób, dziczyzna i ich przetwory, konserwy mięsne, tłuszczowe i mięsno-warzywne, ekstrakty mięsne, drobiowe i rybne, zupy, zupy w proszku, mleko, produkty mleczne, jaja, oleje i tłuszcze jadalne, pasztety, **30** kawa, herbata, kakao, namiastki kawy, napoje na bazie kawy, kakao i herbaty lub czekolady, koncentraty spożywcze, cukier, mąka, ryż, przetwory zbożowe, pieczywo, wyroby cukiernicze i słodczyce, desery błyskawiczne w proszku, lody, lody w proszku, miód, drożdże, proszek do pieczenia, cukier waniliowy, dodatki piekarnicze, aromaty do ciast, przyprawy, rodzyнки, wiórki kokosowe, żelatyna do celów spożywczych, budynie, kisiele, sól, ocet, sosy, sosy do sałat, sosy mięsne, **32** piwo, wody mineralne, napoje bezalkoholowe, koncentraty owocowe i warzywne, syropy, soki i napoje owocowe i warzywne, ekstrakty i inne produkty do wytwarzania napojów.

(111) **195500** (220) 2005 10 26 (210) 301641
 (151) 2007 09 25 (441) 2006 02 06
 (732) Przedsiębiorstwo z Udziałem Kapitału Zagranicznego
 INTER-CHAMP Company Ltd. Sp. z o.o., Ruchocice, PL.
 (540)

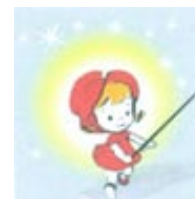

Kolor znaku: szary, biały, żółty, czerwony, czarny

(531) 1.1.1, 2.5.3, 29.1.15

(510), (511) **29** grzyby marynowane, przetwory z grzybów, koncentraty warzywne, przetwory warzywne, przetwory owocowe.

(111) **195501** (220) 2005 10 26 (210) 301642
 (151) 2007 09 26 (441) 2006 02 06
 (732) Przedsiębiorstwo z Udziałem Kapitału Zagranicznego
 INTER-CHAMP Company Ltd. Sp. z o.o., Ruchocice, PL.
 (540)



Kolor znaku: czerwony, biały, żółty, zielony

(531) 5.3.11, 26.4.2, 27.5.1, 29.1.14

(510), (511) **29** grzyby marynowane, przetwory z grzybów, koncentraty warzywne, przetwory warzywne, przetwory owocowe.

(111) **195502** (220) 2005 10 27 (210) 301681
 (151) 2007 07 27 (441) 2006 02 06
 (732) Zespół Tłumaczy Prziśiętych SIGILLUM Sp. z o.o., Kraków, PL.
 (540)



Kolor znaku: biały, czarny, złoty

(531) 24.3.1, 27.5.1, 29.1.13

(510), (511) **16** czasopisma i książki, **35** usługi reklamowe, **41** tłumaczenia i przekłady wszelkiego rodzaju, nauczanie, usługi publikowania czasopism i książek, **42** zarządzanie prawami autorskimi.

(111) **195503** (220) 2005 10 28 (210) 301737
 (151) 2007 09 21 (441) 2006 02 06
 (732) Telewizja Polska Spółka Akcyjna, Warszawa, PL.
 (540)



Kolor znaku: pomarańczowy

(531) 26.1.1, 27.5.21, 29.1.1

(510), (511) **09** nośniki do rejestracji dźwięku i danych, płyty, dyski z nagraniami, automaty sprzedające przez wrzucenie monety, sprzęt przetwarzający dane i komputery, audiowizualne urządzenia do nauki, urządzenia do transmisji multimedialnych, karty magnetyczne, pióra elektroniczne, suflery telewizyjne, programy komputerowe, telewizyjne, audycje, filmy i reportaże utrwalane w formie multimedialnej, gry telewizyjne i komputerowe, **16** wydawnictwa, czasopisma, książki, albumy, broszury, periodyki i publikacje nieperiodyczne, fotografie, materiały piśmienne, kleje do materiałów piśmiennych lub do celów domowych, artykuły szkoleniowe i instruktażowe, adresarki, karty z życzeniami, **28** gry i zabawki, artykuły sportowe i gimnastyczne nie ujęte w innych klasach, ozdoby choinkowe, karty do gry, **35** usługi reklamowe i produkcja reklam w systemie multimedialnym, usługi marketingu i public relations, organizacja wystaw handlowych i reklamowych, dystrybucja materiałów i towarów reklamowych, zgrupowanie na rzecz osób trzecich różnych towarów w sklepie wielobranżowym i w hurtowni, **38** przekazywanie fonii i/lub wizji także w systemie cyfrowym poprzez sieci komunikacyjne, w tym sieć telewizyjną, satelitarną i internet, rozpowszechnianie programów, reportaży i konkursów telewizyjnych lub radiowych, teleturniejów, zbieranie i przekazywanie wiadomości poprzez sieci komunikacyjne, w tym sieć telewizyjną, satelitarną i internet, usługi teletekstowe i audiotekstowe, usługi organizowania systemów transmisyjnych, **41** organizowanie, montaż i produkcja programów i imprez artystycznych, estradowych, sportowych, rekreacyjnych, usługi organizowania nauki i szkoleń w dziedzinie multimedialnej, organizowanie konkursów multimedialnych, organizowanie imprez o charakterze edukacyjnym i kulturalnym, usługi w zakresie interaktywnych programów i gier odtwarzanych za pośrednictwem sieci komputerowych i komunikacyjnych, usługi wynajmu nagrań i studiów nagrań, produkcja filmów, realizacja spektakli, realizowanie usług teletekstowych i audiotekstowych, **42** opracowywanie i wdrażanie programów komputerowych, wykonywanie opinii i badań w dziedzinie multimedialnej, prognozy pogody, usługi administrowania prawami własności intelektualnej, udzielania licencji z praw własności intelektualnej, pośrednictwa w obrocie prawami własności intelektualnej.

(111) **195504** (220) 2005 10 28 (210) 301752
 (151) 2007 09 21 (441) 2006 02 06

(732) Laboratorium Farmaceutyczne HOMEOFARM Spółka z o.o., Gdańsk, PL.
 (540) ZINALFAT
 (510), (511) **03** kosmetyki.

(111) **195505** (220) 2005 11 05 (210) 301938
 (151) 2007 09 11 (441) 2006 02 06
 (732) Arch Magic associated architects Spółka z o.o., Paweł W. Graliński, Warszawa, PL.
 (540)



(531) 4.3.5

(510), (511) **09** nagrane nośniki magnetyczne i magneto-optyczne, optyczne, w postaci kaset, dysków i dyskietek, w tym zawierające opracowania i rysunki obiektów budowlanych, **16** dokumentacja architektoniczna i instalacyjna na papierze, folii, na kalce, prospekty, katalogi, broszury, wydruki komputerowe, makiety urbanistyczne i architektoniczne, **36** usługi obrotu nieruchomościami, w tym zakup, sprzedaż i pośrednictwo w zakresie zakupu, sprzedaży, pośrednictwa i wycen majątkowych nieruchomości, wyceny majątkowe obiektów budowlanych i nieruchomości, **37** usługi budowlane i remontowo-budowlane, usługi robót adaptacyjnych w budynkach i wnętrzach, usługi nadzoru budowlanego, wykonywanie makiet architektonicznych, **42** usługi projektowania architektonicznego i architektury wnętrz, projektowanie instalacji związanych z budownictwem, usługi wykonywania opracowań studialnych z zakresu urbanistyki i architektury, w tym wykonalności i opłacalności inwestycji.

(111) **195506** (220) 2005 11 07 (210) 301962
 (151) 2007 08 01 (441) 2006 02 20
 (732) UNI-BRAND POLAND Spółka z o.o., Warszawa, PL.
 (540)



Kolor znaku: czarny, popielaty, czerwony, żółty, biały

(531) 1.15.17, 18.7.22, 26.4.1, 26.11.3, 27.5.1, 29.1.15

(510), (511) **30** guma do żucia (nie do celów medycznych), cukierki, słodczyce, słodczyce do ssania, lody, sorbety (lody), lody spożywcze, jogurt mrożony (lody spożywcze), **32** esencje do produkcji napojów, lemoniady, lemoniady w proszku, napoje bezalkoholowe, piwo, napoje musujące, napoje musujące w proszku, nektary owocowe, pastylki do napojów musujących, proszki do napojów musujących, preparaty do produkcji wody gazowanej, sorbety (napoje), produkty do wytwarzania wody gazowanej, produkty do wytwarzania wody mineralnej, produkty w proszku do wytwarzania napojów energetycznych, wzmacniających i wzbogaconych mikroelementami, soki owocowe, soki warzywne, syropy do napojów, woda gazowana, woda stołowa, woda mineralna, napoje energetyzujące, napoje chłodzące, napoje izotoniczne, **33** napoje alkoholowe.

(111) **195507** (220) 2005 11 09 (210) 302036
 (151) 2007 09 25 (441) 2006 02 20
 (732) Laboratorium Farmaceutyczne „HOMEOFARM” Spółka z o.o., Gdańsk, PL.
 (540) DERMOCEUTICA ZINALFAT
 (510), (511) **03** kosmetyki, **05** preparaty farmaceutyczne.

(111) **195508** (220) 2005 11 09 (210) 302037
 (151) 2007 09 25 (441) 2006 02 20
 (732) Laboratorium Farmaceutyczne „HOMEOFARM” Spółka z o.o.,
 Gdańsk, PL.
 (540) DERMOCEUTICA ATOPRA
 (510), (511) **03** kosmetyki, **05** preparaty farmaceutyczne.

(111) **195509** (220) 2005 11 16 (210) 302308
 (151) 2007 07 23 (441) 2006 02 20
 (732) Zakłady Azotowe KĘDZIERZYN Spółka Akcyjna, Kędzierzyn-
 Koźle, PL.
 (540)



(531) 5.7.3, 26.1.1, 27.5.1
 (510), (511) **01** nawozy sztuczne.

(111) **195510** (220) 2005 11 16 (210) 302309
 (151) 2007 07 23 (441) 2006 02 20
 (732) Zakłady Azotowe KĘDZIERZYN Spółka Akcyjna, Kędzierzyn-
 Koźle, PL.
 (540)



Kolor znaku: jasnozielony, ciemnozielony, czarny
 (531) 5.7.3, 26.1.1, 27.5.1, 29.1.12
 (510), (511) **01** nawozy sztuczne.

(111) **195511** (220) 2005 11 16 (210) 302310
 (151) 2007 07 23 (441) 2006 02 20
 (732) Zakłady Azotowe KĘDZIERZYN Spółka Akcyjna, Kędzierzyn-
 Koźle, PL.
 (540)



Kolor znaku: jasnozielony, ciemnozielony, czarny
 (531) 5.7.3, 26.1.1, 27.5.1, 29.1.12
 (510), (511) **01** nawozy sztuczne.

(111) **195512** (220) 2005 11 16 (210) 302311
 (151) 2007 07 23 (441) 2006 02 20
 (732) Zakłady Azotowe KĘDZIERZYN Spółka Akcyjna, Kędzierzyn-
 Koźle, PL.
 (540)



(531) 5.7.3, 26.1.1, 27.5.1
 (510), (511) **01** nawozy sztuczne.

(111) **195513** (220) 2005 11 18 (210) 302443
 (151) 2007 08 02 (441) 2006 02 20
 (732) CASTROL LIMITED, Swindon, GB.

(540) CLEANGUARD
 (510), (511) **01** dodatki chemiczne do smarów, olejów, tłuszczów
 przemysłowych i paliw do celów motoryzacyjnych, produkty che-
 miczne i dodatki chemiczne stosowane w przemyśle motoryzacyj-
 nym, cieczy hydrauliczne, **04** przemysłowe oleje i tłuszcze, smary,
 oleje przekładniowe, oleje smarowe i smary stałe lub półpłynne,
 paliwa, niechemiczne dodatki do paliw, smarów i tłuszczów przemy-
 słowych, mieszaniny pochłaniające, zwilżające i wiążące pyły, środki
 oświetleniowe.

(111) **195514** (220) 2005 11 29 (210) 302937
 (151) 2007 09 18 (441) 2006 03 06
 (732) KELAR Małgorzata, Wrocław, PL.

(540) KELAR
 (510), (511) **36** usługi w zakresie pośrednictwa i obrotu nierucho-
 mościami, szczególnie: kupnie, sprzedaży, najmie i dzierżawie, zarzą-
 dzenie nieruchomościami, wycena nieruchomości, wynajmowanie
 mieszkań, wynajmowanie nieruchomości, pośrednictwo w zakresie
 udzielania kredytów, usługi finansowe, doradztwo w zakresie inwe-
 stowania w nieruchomości.

(111) **195515** (220) 2005 11 28 (210) 302939
 (151) 2007 09 18 (441) 2006 03 06
 (732) PHU „NARDEK” Eugeniusz Gajda, Lubliniec, PL.
 (540)



Kolor znaku: żółty, czerwony
 (531) 26.1.1, 27.5.1, 29.1.12
 (510), (511) **35** zgrupowanie na rzecz osób trzecich materiałów bu-
 dowlanych niemetalowych: farby, lakiery, kleje, tynki oraz artykuły
 wyposażenia sanitarnego, pozwalające nabywcy wygodnie je oglą-
 dać i kupować w sklepie i hurtowni.

(111) **195516** (220) 2005 12 02 (210) 303120
 (151) 2007 09 21 (441) 2006 03 06
 (732) SANOFI-AVENTIS, Paris, FR.
 (540) STILNOXIA
 (510), (511) **05** produkty farmaceutyczne.

(111) **195517** (220) 2005 12 09 (210) 303390
 (151) 2007 10 04 (441) 2006 03 20
 (732) BWS Polska Spółka z o.o., Rzeszów, PL.

(540) LAMA
 (510), (511) **33** napoje alkoholowe, **35** usługi polegające na prowa-
 dzeniu agencji importowo-eksportowych, **39** usługi w zakresie dys-
 tribucji towarów, usługi transportowe, magazynowe, dostawcze.

(111) **195518** (220) 2005 12 12 (210) 303431
 (151) 2007 10 04 (441) 2006 03 20
 (732) Tomasz Rozmysłowski, Ostrowiec Świętokrzyski, PL.
 (540)



Kolor znaku: ceglasty, pomarańczowy
 (531) 1.3.1, 27.5.1, 29.1.12
 (510), (511) **10** aparaty do masażu w tym do masażu wibracyjnego,
 aparatura terapeutyczna na gorące powietrze, filtry promieni ultra-
 fioletowych do celów leczniczych, lampy kwarcowe i ultrafioletowe
 do celów leczniczych, lampy promieni rentgenowskich, lasery do
 celów medycznych, urządzenia do gimnastyki leczniczej, nadmu-
 chiwane poduszki i materace do celów leczniczych, poduszki pod-
 grzewane elektrycznie do celów leczniczych, aparaty i instrumenty
 medyczne, przyborniki na instrumenty medyczne, urządzenia za-
 bezpieczające przed promieniowaniem rentgenowskim do celów
 leczniczych, wibratory na gorące powietrze do celów medycznych,

11 lampy i palniki bakteriobójcze, lampy elektryczne, lampy ultrafioletowe inne niż lecznicze, grzejniki elektryczne w tym kieszonkowe, elementy grzejne, inhalatory stosowane w saunach, aparaty do jonizacji powietrza, koce podgrzewane elektrycznie, elektryczne lub nieelektryczne ogrzewacze do stóp, urządzenia do opalania, przenośne piece grzewcze i wyposażenie do pieców, piece słoneczne, podgrzewacze łóżek i powietrza, poduszki elektryczne nie do celów leczniczych, aparatura i urządzenia do oczyszczania, dezodoryzacji i jonizacji powietrza, urządzenia i aparatura do kąpieli w gorącym powietrzu, urządzenia i instalacje do klimatyzacji, wentylacji i filtrowania powietrza, sterylizatory i suszarki do powietrza, suszarki do rąk, żarówki elektryczne, żarniki elektryczne, **35** usługi kupna/sprzedży wyżej wymienionych towarów również poprzez internet, **37** instalowanie, naprawa i konserwacja urządzeń powyżej wymienionych.

(111) **195519** (220) 2005 12 12 (210) 303438
(151) 2007 10 03 (441) 2006 03 20

(732) OCEANIC Przedsiębiorstwo Farmaceutyczno-Kosmetyczne Wojciech Soszyński, Sopot, PL.

(540) AA Plus MorphoCreator skalpel w słoiku

(510), (511) **01** bazy kosmetyczne do otrzymywania emulsji kosmetycznych typu olej woda i woda olej, **03** środki do pielęgnacji włosów: szampony do włosów suchych i do włosów tłustych, balsamy do pielęgnacji włosów suchych i do włosów tłustych, balsamy do pielęgnacji włosów splukiwane wodą, niesplukiwane, środki do mycia: mydła w płynie, żele pod prysznic, płyny do higieny intymnej, emulsje do ciała, mydła toaletowe do ciała, środki do pielęgnacji skóry: kremy kosmetyczne tłuste, półtłuste, nawilżające, kremy biologiczne aktywne, kremy z filtrem przeciwsłonecznym, mleczka kosmetyczne, lotiony do twarzy, toniki do twarzy bezalkoholowe i alkoholowe, balsamy do ciała, balsamy do ciała po opalaniu, balsamy do ciała z filtrem przeciwsłonecznym, żele do twarzy, serum, lifting aktywne, maseczki kosmetyczne do twarzy nawilżające, odżywcze, biologicznie aktywne, olejki do masażu, pomadki ochronne do ust, pomadki ochronne do ust z filtrem przeciwsłonecznym, peelingi, maseczki złuszczające - peelingi, maseczki biologicznie aktywne, środki higieniczne przeciwpotowe, dezodoranty, antyperspiranty, środki do pielęgnacji stóp: kremy, balsamy, żele, pudry, płyny do higieny jamy ustnej, chusteczki odświeżające, płyny do zraszania twarzy, **05** środki do pielęgnacji stóp o właściwościach leczniczych: kremy, balsamy, szampon leczniczy przeciwłupieżowy do włosów, środki dezynfekcyjne, środki grzybobójcze, środki bakteriobójcze.

(111) **195520** (220) 2005 12 12 (210) 303455
(151) 2007 08 03 (441) 2006 03 20

(732) RUDYK PERFECT HAIR Adam Rudyk, Wałbrzych, PL.

(540)

(531) 27.5.1

(510), (511) **41** kształcenie zawodowe, nauczanie zawodu, **44** salony fryzjerskie, salony piękności.

(111) **195521** (220) 2004 06 09 (210) 281828
(151) 2007 10 18 (441) 2004 09 20

(732) Unilever N.V., Rotterdam, NL.

(540)

(531) 27.5.1

(510), (511) **30** makaron, makaron błyskawiczny, dania zawierające makaron z sosem i mięsem.

(111) **195522** (220) 2005 01 05 (210) 289604
(151) 2007 10 17 (441) 2005 04 18

(732) Towarzystwo Przemysłowo-Handlowe „SecFarm” Spółka z o.o., Warszawa, PL.

(540) RECTOSEC

(510), (511) **05** lek do celów medycznych.

(111) **195523** (220) 2005 05 24 (210) 295500
(151) 2007 05 29 (441) 2005 09 05
(732) Matras-Katowice Sp. z o.o., Katowice, PL.
(540)

Kolor znaku: granatowy

(531) 20.7.1, 27.5.1, 29.1.4

(510), (511) **35** zgrupowanie na rzecz osób trzech książek, czasopism, gazet, artykułów użytku kulturalnego, obrazów, pomocy naukowych, artykułów piśmiennych i wyposażenia biurowego, nośników dźwięku i obrazu, multimediiów, komputerów i sprzętu telekomunikacyjnego pozwalające nabywcy wygodnie kupować je w punktach sprzedaży detalicznej, hurtowej oraz za pośrednictwem internetu, doradztwo w sprawach działalności gospodarczej, reklama, **36** doradztwo, pośrednictwo, obrót, zarządy i zarządzanie nieruchomościami, **39** usługi transportowe, spedycja, **41** publikowanie książek, czasopism i periodyków w tym publikacja elektroniczna.

(111) **195524** (220) 2005 05 25 (210) 295553
(151) 2007 10 16 (441) 2005 09 05

(732) Przedsiębiorstwo Produkcji Lodów „KORAL”, Józef Koral, Spółka Jawna, Limanowa, PL.

(540) MURZYNEK

(510), (511) **30** lody, w tym sorbetowe, rolady lodowe, torty lodowe, jogurty mrożone, desery z udziałem lodów, galaretki owocowe, budynie, kremy, musy, puddingi, sosy do deserów, napoje mrożone na bazie czekolady, kakao lub herbaty, wyroby cukiernicze z wyjątkiem ciast, słodczyce.

(111) **195525** (220) 2005 06 20 (210) 296690
(151) 2007 10 15 (441) 2005 10 03

(732) dekanter.pl S.C. K.Lipka, M.Bury, Warszawa, PL.

(540)



Kolor znaku: zielony, biały, czerwony, jasnozielony

(531) 27.5.1, 29.1.14

(510), (511) **33** napoje alkoholowe, w szczególności wina, **35** usługi w zakresie prowadzenia sprzedaży i promocji alkoholi, w szczególności win, oraz cygar, książek i akcesoriów winiarskich, reklama oraz rozpowszechnianie próbek artykułów winiarskich, w tym w formie zorganizowanych degustacji win, informacja handlowa oraz doradztwo handlowe w zakresie tematyki winiarskiej, organizacja pokazów artykułów winiarskich, **39** usługi zaopatrzenia w wina z dostawą do restauracji, na imprezy zorganizowane oraz na indywidualne zamówienie.

(111) **195526** (220) 2005 10 05 (210) 300844
(151) 2007 08 08 (441) 2006 01 09

(732) V. VINIFERA Sp. z o.o., Warszawa, PL.

(540)

Kolor znaku: czarny, czerwony, biały

(531) 27.5.1, 29.1.13

(510), (511) **32** napoje bezalkoholowe, piwo, **33** napoje alkoholowe, **43** usługi gastronomiczne.

(111) **195527** (220) 2005 10 06 (210) 300894
(151) 2007 10 15 (441) 2006 01 09

(732) Bristol-Meyers Squibb Company, New York, US.
(540)



(531) 2.9.25, 26.13.25, 27.5.1

(510), (511) **05** preparaty farmaceutyczne do stosowania przez ludzi w: leczeniu i zapobieganiu otyłości, cukrzycy, nietrzymania moczu, chorobach sercowo-naczyniowych, chorobach i zaburzeniach centralnego systemu nerwowego, udarach, chorobach raka, zapaleniach i chorobach zapalnych, oddychaniu i chorobach infekcyjnych, chorobach autoimmunologicznych, odrzuceniu transplantów narządów, preparaty farmaceutyczne, a mianowicie antybiotyki, preparaty przeciwwirusowe, przeciwwirusowe, immunosupresyjne, diagnostyczne preparaty farmaceutyczne używane do przyspieszania pracy serca, odczynniki kontrastujące obraz, **16** materiały drukowane, a mianowicie broszury na temat zapalenia wątroby B, karty biznesowe, papier firmowy, **41** usługi edukacyjne, a mianowicie prowadzenie zajęć, seminariów, konferencji i/lub warsztatów na temat zapalenia wątroby B.

(111) **195528** (220) 2005 11 03 (210) 301875
(151) 2007 10 16 (441) 2006 02 06
(732) „MONA” S.C. Paweł Traczyk, Artur Traczyk, Łomianki, PL.
(540)



Kolor znaku: różowy, biały
(531) 27.5.1, 29.1.1

(510), (511) **03** sztuczne paznokcie, sztuczne rzęsy, **08** pilniki, polerki, obcinacze, cążki, nożyczki do paznokci, cążki do skórek, nożyczki, **14** kolczyki, bransoletki, naszyjniki, broszki, klipsy, **21** szczotki, grzebienie, **26** peruki, treski, sztuczne włosy, spinki, kokardy do włosów.

(111) **195529** (220) 2005 11 15 (210) 302259
(151) 2007 10 17 (441) 2006 02 20
(732) „POLFARMEX” Spółka Akcyjna, Kutno, PL.
(540) POLFARMEX

(510), (511) **01** produkty chemiczne stosowane w przemyśle, pracach badawczych, rolnictwie i leśnictwie, produkty chemiczne do konserwowania produktów żywnościowych, **03** kosmetyki, kremy, pasty do zębów, płyny do pielęgnacji włosów, środki toaletowe, szampony, środki myjące i czyszczące, środki perfumeryjne, substancje stosowane w praniu, produkty perfumeryjne, **05** produkty farmaceutyczne, produkty weterynaryjne, medyczne środki sanitarne, żywność dla niemowląt, plastry, materiały opatrunkowe, środki odkażające, substancje farmaceutyczne, **10** materiały do zszywania ran, pojemniki do podawania leków, aparaty i instrumenty chirurgiczne, medyczne, stomatologiczne, aparaty i instrumenty weterynaryjne, igły do celów medycznych, katgut, rozpylacze do celów medycznych, **29** mięso, ryby, drób, owoce i warzywa konserwowane, jadalne oleje, **30** kawa, herbata, kakao, cukier, ryż, proszek do pieczenia, glukoza do celów spożywczych, **37** wynajem sprzętu budowlanego, wynajem koparek i buldożerów, usługi budowlane, usługi instalacyjne, **42** badania w dziedzinie kosmetyki, usługi badawczo-rozwojowe, badania chemiczne, analizy chemiczne, badania bakteriologiczne, badania biologiczne, **43** restauracje, hotele, motele, przygotowywanie żywności, napojów oraz ich dostawa – catering.

(111) **195530** (220) 2005 12 14 (210) 303625
(151) 2007 10 16 (441) 2006 03 20
(732) FLEX-SEAL COUPLINGS LIMITED, Wombwell, GB.
(540)



(531) 26.11.2, 27.5.1

(510), (511) **17** złącza rurowe mające zastosowanie w systemach kanalizacyjnych, drenażowych, instalacjach chemicznych oraz przewodach instalacji niskociśnieniowych, łączniki sprzęgowe do złączy rurowych różnych rozmiarów, łączniki siodłowe do połączeń rurowych, trójniki połączeń rurowych, kolanka rurowe, tuleje i wkładki do połączeń rurowych, kołnierze, pierścienie uszczelniające i zaślepki końcowe do rur, wszystkie wymienione towary wykonane z tworzyw sztucznych, zwłaszcza termoplastycznych, lub elastomerycznych, w szczególności polichlorku winylu względnie z kauczuku nitrylowego.

(111) **195531** (220) 2005 12 13 (210) 303570
(151) 2007 10 04 (441) 2006 03 20
(732) Bielenda Kosmetyki Naturalne Sp. z o.o., Kraków, PL.
(540)



Kolor znaku: łososiowy, czerwony, biały

(531) 3.4.1, 27.5.1, 29.1.13

(510), (511) **03** kosmetyki upiększające, kosmetyki pielęgnacyjne, wyroby perfumeryjne i dezodoranty, olejki, środki i preparaty do makijażu i demakijażu, środki czystości, preparaty kosmetyczne do odchudzania, kosmetyki profesjonalne, kosmetyki do stylizacji włosów, **05** preparaty farmaceutyczne, suplementy żywności do celów leczniczych, preparaty witaminowe, kosmetyki do celów leczniczych.

(111) **195532** (220) 2005 12 15 (210) 303643
(151) 2007 10 02 (441) 2006 03 20
(732) „DEL FARM A” Spółka z o.o., Łódź, PL.
(540)



Kolor znaku: zielony, jasnozielony, grafitowy, szary, jasno grafitowy

(531) 26.2.1, 27.5.1, 29.1.13

(510), (511) **03** kosmetyki, perfumy, **05** aminokwasy do celów weterynaryjnych, anestetyki, środki antykoncepcyjne chemiczne, antyseptyki, środki zmniejszające apetyt do celów medycznych, środki bakteriobójcze, preparaty bakteriobójcze do celów medycznych i weterynaryjnych, balsamy do celów leczniczych, opatrunki i plastry do celów medycznych, papierosy bezytoniowe do celów leczniczych, artykuły żywnościowe na bazie białka do celów medycznych, preparaty białkowe do celów medycznych, mleko białkowe, biologiczne preparaty do celów medycznych i weterynaryjnych, preparaty chemiczno-farmaceutyczne, chinina do celów medycznych, implanty chirurgiczne, chirurgiczne materiały opatrunkowe, majtki higieniczne, pieluchy dla chorych, chusteczki nasączone płynami farmaceutycznymi, preparaty chemiczne do testów ciąży, preparaty czyszczące do szkieł kontaktowych, środki czyszczące, amalgamaty, cementy i lakiery dentystyczne, kleje do protez dentystycznych, detergenty do celów medycznych, dezodoranty inne niż do użytku osobistego, środki dezynfekcyjne do celów higienicznych, preparaty diagnostyczne do celów medycznych, żywność i napoje przystosowane do celów medycznych, dodatki do pasz do celów leczniczych, chemiczne przewodniki do elektrokardiografów, aparatów ultrasonograficznych, preparaty farmaceutyczne dla ludzi, zwierząt, gazy do celów medycznych, gąbki do ran, guma do celów medycznych, herbaty lecznicze, opaski i podpaski higieniczne, środki odstraszcające insekty dla zwierząt, sole do celów leczniczych, preparaty do kąpieli leczniczych, cement kostny do celów chirurgicznych i ortopedycznych, zioła lecznicze, leki dla ludzi i zwierząt oraz do celów stomatologicznych, mleko w proszku dla niemowląt, nalewki do celów leczniczych, środki na odciski, szczepionki, wody mineralne do celów leczniczych, materiały do plombowania zębów, **10** prezerwatywy, **35** doradztwo w zakresie organizowania i prowadzenia działalności gospodarczej, usługi w zakresie zgromadzenia na rzecz osób trzecich w celu sprzedaży hurtowej i detalicznej towarów: kosmetyki, perfumy, prezerwatywy, aminokwasy do celów weterynaryjnych, anestetyki, środki antykoncepcyjne chemiczne,

antyseptyki, środki zmniejszające apetyt do celów medycznych, środki bakteriobójcze, preparaty bakteriobójcze do celów medycznych i weterynaryjnych, balsamy do celów leczniczych, opatrunki i plastry do celów medycznych, papierosy bezytoniowe do celów leczniczych, artykuły żywnościowe na bazie białka do celów medycznych, preparaty białkowe do celów medycznych, mleko białkowe, biologiczne preparaty do celów medycznych i weterynaryjnych, preparaty chemiczno-farmaceutyczne, chinina do celów medycznych, implanty chirurgiczne, chirurgiczne materiały opatrunkowe, majtki higieniczne, pieluchy dla chorych, chusteczki nasączone płynami farmaceutycznymi, preparaty chemiczne do testów ciążowych, preparaty czyszczące do szkieł kontaktowych, środki czyszczące, amalgamaty, cementy, lakiery dentystyczne, kleje do protez dentystycznych, detergenty do celów medycznych, dezodoranty inne niż do użytku osobistego, środki dezynfekcyjne do celów higienicznych, preparaty diagnostyczne do celów medycznych, żywność i napoje przystosowane do celów medycznych, dodatki do pasz do celów leczniczych, chemiczne przewodniki do elektrokardiografów, aparatów ultrasonograficznych, preparaty farmaceutyczne dla ludzi i zwierząt, gazy do celów medycznych, gąbki do ran, guma do celów medycznych, herbaty lecznicze, opaski i podpaski higieniczne, środki odstraszające insekty dla zwierząt, sole do celów leczniczych, preparaty do kąpiei leczniczych, cement kostny do celów chirurgicznych i ortopedycznych, zioła lecznicze, leki dla ludzi i zwierząt oraz do celów stomatologicznych, mleko w proszku dla niemowląt, nalewki do celów leczniczych, środki na odciski, szczepionki, wody mineralne do celów leczniczych, materiały do plombowania zębów.

(111) **195533** (220) 2005 12 16 (210) 303721
(151) 2007 10 03 (441) 2006 03 20
(732) „INSTANTA” Spółka z ograniczoną odpowiedzialnością, Żory, PL.
(540)



(531) 19.7.1
(510), (511) **30** kawa, herbata, kakao, napoje na bazie kawy, herbaty, kakao lub czekolady.

(111) **195534** (220) 2005 12 16 (210) 303724
(151) 2007 10 03 (441) 2006 03 20
(732) NORIS Polska Spółka z o.o., Warszawa, PL.
(540)

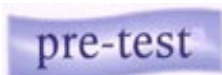

Kolor znaku: ciemnogrnatowy, niebieski, biały

(531) 26.11.1, 27.5.1, 29.1.13
(510), (511) **05** preparaty i materiały diagnostyczne do celów medycznych, w szczególności do oznaczania testów ciążowych, **10** aparatura i urządzenia do diagnostyki medycznej w szczególności do oznaczania testów ciążowych, **35** prowadzenie sklepu/hurtowni, również sklepu internetowego z wyżej wymienionymi towarami, pośredniczenie w zawieraniu transakcji handlowych.

(111) **195535** (220) 2005 12 16 (210) 303746
(151) 2007 10 03 (441) 2006 03 20
(732) FASC Spółka z ograniczoną odpowiedzialnością, Suchy Dwór, PL.
(540)



Kolor znaku: czarny, brązowy

(531) 27.5.1, 29.1.12
(510), (511) **09** magnetyczne nośniki informacji, optyczne nośniki informacji, komputery, pamięć komputerowa, programy kompute-

rowe (software), komputerowe urządzenia peryferyjne, urządzenia do przetwarzania informacji, **35** usługi w zakresie: zarządzania i administrowania przedsiębiorstwami handlowymi lub przemysłowymi, rachunkowości, usług sekretarskich, maszynopisania, **36** usługi w zakresie: analiz finansowych, doradztwa finansowego, zarządzania i administrowania nieruchomościami, pośrednictwa w sprawach majątku nieruchomego, dzierżawy nieruchomości, finansowej wyceny nieruchomości, wynajmu nieruchomości.

(111) **195536** (220) 2005 12 19 (210) 303789
(151) 2007 10 03 (441) 2006 04 03
(732) „LIVSTAR DISTRIBUTORS” Sp. z o.o., Warszawa, PL.
(540) KITCHEN KING

(510), (511) **07** malaksery, krajalnice, sokowirówki, **08** sztucce, noże, zestawy noży, **11** czajniki elektryczne, opiekacze do chleba, ekspresy do kawy, frytkownicy, garnki kuchenne elektryczne, grille, kucharki, sprzęt kuchenny elektryczny, podgrzewacze talerzy i powietrza, różna, szybkowary elektryczne, **21** deski do krojenia chleba, dzbanki, garnki, naczynia kuchenne, termosy, patelnie, przybory kuchenne nieelektryczne, rondle, tace, termosy, czajniki.

(111) **195537** (220) 2005 12 20 (210) 303897
(151) 2007 09 21 (441) 2006 04 03
(732) Société des Produits Nestlé S.A., Vevey, CH.
(540) BUONDI

(510), (511) **30** kawa, ekstrakty i esencje kawowe, substytuty kawy, ekstrakty substytutów kawy, mieszanki kawy.

(111) **195538** (220) 2005 12 22 (210) 304012
(151) 2007 10 03 (441) 2006 04 03
(732) „DELFAFARMA” Spółka z ograniczoną odpowiedzialnością, Łódź, PL.

(540) delfarma
(510), (511) **03** kosmetyki, perfumy, **05** aminokwasy do celów weterynaryjnych, anestetyki, środki antykoncepcyjne chemiczne, antyseptyki, środki zmniejszające apetyt do celów medycznych, środki bakteriobójcze, preparaty bakteriobójcze do celów medycznych i weterynaryjnych, balsamy do celów leczniczych, opatrunki i plastry do celów medycznych, papierosy bezytoniowe do celów leczniczych, artykuły żywnościowe na bazie białka do celów medycznych, preparaty białkowe do celów medycznych, mleko białkowe, biologiczne preparaty do celów medycznych i weterynaryjnych, preparaty chemiczno-farmaceutyczne, chinina do celów medycznych, implanty chirurgiczne, chirurgiczne materiały opatrunkowe, majtki higieniczne, pieluchy dla chorych, chusteczki nasączone płynami farmaceutycznymi, preparaty chemiczne do testów ciążowych, preparaty czyszczące do szkieł kontaktowych, środki czyszczące, amalgamaty, cementy i lakiery dentystyczne, kleje do protez dentystycznych, detergenty do celów medycznych, dezodoranty inne niż do użytku osobistego, środki dezynfekcyjne do celów higienicznych, preparaty diagnostyczne do celów medycznych, żywność i napoje przystosowane do celów medycznych, dodatki do pasz do celów leczniczych, chemiczne przewodniki do elektrokardiografów, aparatów ultrasonograficznych, preparaty farmaceutyczne dla ludzi i zwierząt, gazy do celów medycznych, gąbki do ran, guma do celów medycznych, herbaty lecznicze, opaski i podpaski higieniczne, środki odstraszające insekty dla zwierząt, sole do celów leczniczych, preparaty do kąpiei leczniczych, cement kostny do celów chirurgicznych i ortopedycznych, zioła lecznicze, leki dla ludzi i zwierząt oraz do celów stomatologicznych, mleko w proszku dla niemowląt, nalewki do celów leczniczych, środki na odciski, szczepionki, wody mineralne do celów leczniczych, materiały do plombowania zębów, **10** prezerwatywy, **35** doradztwo w zakresie organizowania i prowadzenia działalności gospodarczej, usługi w zakresie zgromadzenia na rzecz osób trzecich w celu sprzedaży hurtowej i detalicznej towarów: kosmetyki, perfumy, prezerwatywy, aminokwasy do celów weterynaryjnych, anestetyki, środki antykoncepcyjne chemiczne, antyseptyki, środki zmniejszające apetyt do celów medycznych, środki bakteriobójcze, preparaty bakteriobójcze do celów medycznych i weterynaryjnych, balsamy do celów leczniczych, opatrunki i plastry do celów medycznych, papierosy bezytoniowe do celów leczniczych, artykuły żywnościowe na bazie białka do celów medycznych, preparaty białkowe do celów medycznych, mleko białkowe, biologiczne preparaty do celów medycznych i weterynaryjnych, preparaty chemiczno-farmaceutyczne, chinina do celów medycznych, implanty chirurgiczne, chirurgiczne

materiały opatrunkowe, majtki higieniczne, pieluchy dla chorych, chusteczki nasączone płynami farmaceutycznymi, preparaty chemiczne do testów ciężowych, preparaty czyszczące do szkieł kontaktowych, środki czyszczące, amalgamaty, cementy i lakiery dentystyczne, kleje do protez dentystycznych, detergenty do celów medycznych, dezodoranty inne niż do użytku osobistego, środki dezynfekcyjne do celów higienicznych, preparaty diagnostyczne do celów medycznych, żywność i napoje przystosowane do celów medycznych, dodatki do pasz do celów leczniczych, chemiczne przewodniki do elektrokardiografów, aparatów ultrasonograficznych, preparaty farmaceutyczne dla ludzi i zwierząt, gazy do celów medycznych, gąbki do ran, guma do celów medycznych, herbaty lecznicze, opaski i podpaski higieniczne, środki odstraszające insekty dla zwierząt, sole do celów leczniczych, preparaty do kąpiel leczniczych, cement kostny do celów chirurgicznych i ortopedycznych, zioła lecznicze, leki dla ludzi i zwierząt oraz do celów stomatologicznych, mleko w proszku dla niemowląt, nalewki do celów leczniczych, środki na odciski, szczepionki, wody mineralne do celów leczniczych, materiały do plombowania zębów, **41** organizowanie i prowadzenie konferencji o tematyce z zakresu farmacji i medycyny.

(111) **195539** (220) 2005 12 22 (210) 304019

(151) 2007 10 03 (441) 2006 04 03

(732) Lidl Stiftung & Co. KG, Neckarsulm, DE.

(540) GARDIS

(510), (511) **29** konserwowane, suszone, gotowane owoce i warzywa, produkty z roślin strączkowych, kasza owsiana, słodkie pasty do smarowania zawarte w klasie 29, **30** produkty mączne i zbożowe, ryż, bułka tarta, składniki do pieczenia zwłaszcza proszek do pieczenia, drożdże, cukier waniliowy, soda, aromaty, w tym aromaty cytrynowe, galaretki deserowe, desery, miód, pasty do smarowania zawarte w klasie 30, produkty zbożowe na śniadanie.

(111) **195540** (220) 2005 12 27 (210) 304128

(151) 2007 09 19 (441) 2006 04 03

(732) Przedsiębiorstwo Handlowo-Usługowe ROBAN Robert Gorczyca, Legnica, PL.

(540) KAUFMIX

(510), (511) **01** kleje montażowe, **02** farby emulsyjne, farby emulsyjne akrylowe, grunt pod farbę, **03** czyszciki do pian, **08** drobne narzędzia budowlane metalowe, mieszadła, pace, kielnie, **17** pianki montażowe, silikon uniwersalny, sanitarne, szklarskie, wysokotemperaturowe, uszczelniacze dekarskie, uszczelniacze akrylowe, **19** grunty pod tynki, drobne narzędzia budowlane niemetalowe, mieszadła, pace, kielnie, gotowe masy szpachlowe, gładzie szpachlowe.

(111) **195541** (220) 2005 12 31 (210) 304347

(151) 2007 09 21 (441) 2006 04 03

(732) FPHU „OREGON” Marek Wiśniewski, Katowice, PL.

(540) fugees

(510), (511) **18** parasole, paski skórzane, plecaki, teczki, torby podróżne, torby na zakupy, walizki, **25** bezrękawniki, bluzy, bluzki, czapki, daszki, koszule, kurtki, marynarki, obuwie, odzież ze skóry, paski, płaszcze, skarpetki, spodnie, spodenki, spódnice, sukienki, szorty.

(111) **195542** (220) 2006 01 04 (210) 304450

(151) 2007 09 11 (441) 2006 04 18

(732) Krüger Polska Sp. z o.o., Ostrów Mazowiecka, PL.

(540) Inhalvit

(510), (511) **05** preparaty farmaceutyczne, leki do celów medycznych, preparaty dietetyczne do celów leczniczych, preparaty witaminowe, preparaty mineralne, napoje do celów leczniczych.

(111) **195543** (220) 2006 01 05 (210) 304497

(151) 2007 10 05 (441) 2006 04 18

(732) IDRIS INVESTMENTS Spółka z o.o., Warszawa, PL.

(540) GŁOS ELBLĄGA

(510), (511) **16** drukowane wydawnictwa prasowe, **35** publikowanie ogłoszeń reklamowych, **41** publikowanie tekstów innych niż reklamowe.

(111) **195544** (220) 2006 01 05 (210) 304509

(151) 2007 10 05 (441) 2006 04 18

(732) „TELEKOMFORT” DOMIN Spółka Jawna, Paniówki, PL.

(540)

TELEKOMFORT

Kolor znaku: czerwony, czarny

(531) 27.5.1, 29.1.1, 29.1.8

(510), (511) **35** zgrupowanie na rzecz osób trzech towarów pozwalające nabywcy wygodnie je oglądać i kupować w sklepie internetowym, w hurtowni, w sklepie ze sprzętem teleinformatycznym w tym: centralami telefonicznymi, aparatami telefonicznymi, infrastrukturą informatyczną, wyposażeniem, komputerami, akcesoriami komputerowymi, urządzeniami peryferyjnymi, wyposażeniem, oprogramowaniem, książkami, meblami biurowymi, reklama za pośrednictwem sieci komputerowej, telemarketing, udostępnianie serwera, pośrednictwo handlowe, rozpowszechnianie ogłoszeń, wypożyczenie urządzeń i wyposażenia biurowego, **37** instalowanie, konserwacja oraz naprawy urządzeń telekomunikacyjnych i komputerowych, telefonów, maszyn i urządzeń biurowych oraz urządzeń elektrycznych, **38** usługi operatorskie w tym: przesyłanie informacji dźwiękowych, tekstowych i obrazowych przez linie telefoniczne, sieć komputerową i satelitarną, połączenia telefoniczne przez terminale komputerowe, przez sieci światłowodowe, poczta elektroniczna, ogłoszenia elektroniczne, usługi połączeń i trasy połączeń dla telekomunikacji, usługi telefoniczne, obsługa telekonferencji, wypożyczenie urządzeń telekomunikacyjnych, urządzeń do przesyłania informacji w tym modemów, telefonów, zlecenia przywoławcze przez radio, telefon, środki łączności elektronicznej, przekaz satelitarny, usługi telegraficzne, telewizja kablowa, transmisja programów telewizyjnych, **42** usługi zarządzania serwerami.

(111) **195545** (220) 2006 01 06 (210) 304524

(151) 2007 08 17 (441) 2006 04 18

(732) Hotele Warszawskie „SYRENA” Spółka z o.o., Warszawa, PL.

(540)



Kolor znaku: srebrny

(531) 1.1.4, 26.1.3, 26.13.25, 27.5.1, 29.1.6

(510), (511) **35** usługi administrowania hotelami, wynajem miejsc na umieszczenie ogłoszeń reklamowych, **36** wynajem powierzchni biurowych, **39** usługi turystyczne, **43** usługi hotelarstwa i gastronomii.

(111) **195546** (220) 2006 01 06 (210) 304525

(151) 2007 08 17 (441) 2006 04 18

(732) Hotele Warszawskie „SYRENA” Spółka z o.o., Warszawa, PL.

(540)



Kolor znaku: granatowy

(531) 1.1.4, 26.1.3, 26.13.25, 27.5.1, 29.1.4

(510), (511) **35** usługi administrowania hotelami, wynajem miejsc na umieszczenie ogłoszeń reklamowych, **36** wynajem powierzchni biurowych, **39** usługi turystyczne, **43** usługi hotelarstwa i gastronomii.

(111) **195547** (220) 2006 01 06 (210) 304526

(151) 2007 08 17 (441) 2006 04 18

(732) Hotele Warszawskie „SYRENA” Spółka z o.o., Warszawa, PL.

(540)



Kolor znaku: granatowy, srebrny

(531) 1.1.4, 26.1.3, 26.13.25, 27.5.1, 29.1.4, 29.1.6

(510), (511) **35** usługi administrowania hotelami, wynajem miejsc na umieszczenie ogłoszeń reklamowych, **36** wynajem powierzchni biurowych, **39** usługi turystyczne, **43** usługi hotelarstwa i gastronomii.(111) **195548** (220) 2006 01 06 (210) 304527

(151) 2007 08 17 (441) 2006 04 18

(732) Hotele Warszawskie „SYRENA” Spółka z o.o., Warszawa, PL.

(540)



Kolor znaku: zielony

(531) 1.1.4, 26.1.3, 26.13.25, 27.5.1, 29.1.3

(510), (511) **35** usługi administrowania hotelami, wynajem miejsc na umieszczenie ogłoszeń reklamowych, **36** wynajem powierzchni biurowych, **39** usługi turystyczne, **43** usługi hotelarstwa i gastronomii.(111) **195549** (220) 2006 01 09 (210) 304575

(151) 2007 09 26 (441) 2006 04 18

(732) Instytut Rybactwa Śródlądowego im. Stanisława Sakowicza, Olsztyn, PL.

(540)



Kolor znaku: pomarańczowy, biały

(531) 3.9.1, 26.1.1, 27.5.1, 29.1.1, 29.1.6

(510), (511) **29** ryby nieżywe, przetwory i potrawy rybne, ryby przetworzone, ryby nie przetworzone, **31** ryby żywe.(111) **195550** (220) 2006 01 11 (210) 304742

(151) 2007 10 03 (441) 2006 04 18

(732) Fabryka Narzędzi FANAR S.A., Ciechanów, PL.

(540) FANAR

(510), (511) **08** gwintowniki i narzynki wysokowydajne, ogólnego przeznaczenia ręczne, gwintowniki, wygniataki, sprawdziany do gwintów, narzędzia specjalne do gwintów, oprawki do gwintów, oprawki do gwintowania maszynowego, frezy do gwintów, płytki do gwintów, wiertła kręte.(111) **195551** (220) 2006 01 11 (210) 304743

(151) 2007 10 03 (441) 2006 04 18

(732) Fabryka Narzędzi FANAR S.A., Ciechanów, PL.

(540)



Kolor znaku: żółty, czarny

(531) 25.5.2, 26.3.1, 27.5.1, 29.1.12

(510), (511) **08** gwintowniki i narzynki maszynowe wysokowydajne, ogólnego przeznaczenia ręczne, gwintowniki, wygniataki, sprawdziany do gwintów, narzędzia specjalne do gwintów, oprawki do gwintów, oprawki do gwintowania maszynowego, frezy do gwintów, płytki do gwintów, wiertła kręte.(111) **195552** (220) 2006 01 12 (210) 304793

(151) 2007 10 04 (441) 2006 04 18

(732) E.R.SQUIBB & SONS, L.L.C., Princeton, US.

(540) VITALA

(510), (511) **10** urządzenia medyczne, mianowicie system urządzeń do usuwania kawy oraz części i osprzęt do niego, urządzenia i przyrządy przetokowe, w tym torebki, kołnierze, pierścienie, płytki, pierścienie przylepne, filtry, bariery skórne oraz części i osprzęt do nich, urządzenia dla chorych z nie trzymaniem stolca, mianowicie pojemniki oprowadzające, worki, rurki, elementy pośredniczące do regulacji odpływu oraz części i osprzęt do nich.(111) **195553** (220) 2006 01 19 (210) 305081

(151) 2007 08 02 (441) 2006 05 02

(732) Polskie Stowarzyszenie Pracowników Dezynfekcji, Dezynsekcji i Deratyzacji, Warszawa, PL.

(540)



Kolor znaku: czarny, czerwony

(531) 1.15.3, 3.5.7, 3.13.2, 26.1.2, 27.5.1, 29.1.12

(510), (511) **05** środki chwastobójcze, środki dezynfekcyjne, preparaty do sterylizacji gleby, herbicydy, środki odstraszające i niszczące insekty, środki do tępienia larw, lepy na muchy, preparaty przeciw molom, środki do tępienia owadów, środki do tępienia myszy i szczurów, środki do tępienia pasożytów, pestycydy, środki do oczyszczania i do odświeżania powietrza, wody, gleby, preparaty przeciwpaasożytnicze, środki przeciw robactwu, trutki na szczury i na myszy, trucizny, **09** urządzenia do pomiaru stężenia skażenia, urządzenia do pomiaru zanieczyszczeń, wykrywacze zanieczyszczeń, odzież ochronna, kaski ochronne, kombinezony ochronne, maski ochronne, aparaty do nauczania, okulary ochronne, rękawice ochronne, wykrywacze skażeń, wykrywacze dymu, **41** publikowanie biuletynów, książek, wydawnictw tematycznych, folderów, nauczanie, organizowanie szkoleń, kursów doszkalających, organizowanie konferencji, seminariów, zjazdów, konferencji, organizowanie wystaw dla celów edukacyjnych, doradztwo zawodowe, usługi wydawnicze.(111) **195554** (220) 2006 01 19 (210) 305082

(151) 2007 08 02 (441) 2006 05 02

(732) Polskie Stowarzyszenie Pracowników Dezynfekcji, Dezynsekcji i Deratyzacji, Warszawa, PL.

(540)



Kolor znaku: szary, pomarańczowy, czerwony, zielony

(531) 5.3.11, 5.3.14, 26.11.3, 26.11.25, 27.5.1, 29.1.14

(510), (511) **05** środki chwastobójcze, środki dezynfekcyjne, preparaty do sterylizacji gleby, herbicydy, środki odstraszające i niszczące insekty, środki do tępienia larw, lepy na muchy, preparaty przeciw molom, środki do tępienia owadów, środki do tępienia myszy i szczurów, środki do tępienia pasożytów, pestycydy, środki do oczyszczania i do odświeżania powietrza, wody, gleby, preparaty przeciwpaasożytnicze, środki przeciw robactwu, trutki na szczury i na myszy, trucizny, **09** urządzenia do pomiaru stężenia skażenia, urządzenia do pomiaru zanieczyszczeń, wykrywacze zanieczyszczeń, odzież

ochronna, kaski ochronne, kombinezony ochronne, maski ochronne, aparaty do nauczania, okulary ochronne, rękawice ochronne, wykrywacze skażeń, wykrywacze dymu, **41** publikowanie biuletynów, książek, wydawnictw tematycznych, folderów, nauczanie, organizowanie szkoleń, kursów doszkalających, organizowanie konferencji, seminariów, zjazdów, konferencji, organizowanie wystaw dla celów edukacyjnych, doradztwo zawodowe, usługi wydawnicze.

(111) **195555** (220) 2006 01 25 (210) 305312
 (151) 2007 10 02 (441) 2006 05 02
 (732) LPP S.A., Gdańsk, PL.
 (540)



(531) 26.4.1, 27.5.1

(510), (511) **18** futra, imitacje skóry, etui na klucze, portmonetki, kufarki przenośne na kosmetyki, kufrы podróżne, parasolki, parasole oraz pokrowce do nich, paski i rzemienie skórzane, plecaki, torby podróżne, walizki, torebki, w tym torebki damskie, siatki i torby na zakupy, **25** bielizna osobista, bluzki, bluzy, body, odzież z dzianiny, kamizelki, kaptury do ubrań, odzież w postaci kombinezonów, koszule męskie, krawaty, marynarki, nakrycia głowy, obuwie, odzież, w tym odzież skórzana, płaszczki, pończochy, rajstopy, skarpetki, rękawice, szaliki, spodnie, spódnice, suknie, kostiumy, swetry, trykoty, szlafroki, T-shirty, ubrania, **26** guziki, klamry do odzieży i do pasków, napy, zamki błyskawiczne, opaski na włosy, ozdoby do włosów, emblematy ozdobne, artykuły pasmanteryjne, sprzączki do ubrań, zapięcia do odzieży, falbany do odzieży, taśmy wykończeniowe, wstążki.

(111) **195556** (220) 2006 01 30 (210) 305487
 (151) 2007 10 04 (441) 2006 05 15
 (732) Bank of America Corporation, Charlotte, US.
 (540) BANKAMERICARD
 (510), (511) **36** usługi bankowe i finansowe.

(111) **195557** (220) 2006 01 30 (210) 305490
 (151) 2007 10 04 (441) 2006 05 15
 (732) LG Chem, Ltd., Seoul, KR.
 (540) VIZUON LITE

(510), (511) **17** arkusze plastikowe, dekoracyjne arkusze plastikowe, retro-refleksyjne arkusze plastikowe, arkusze plastikowe i taśmy PVC do użytku w związku ze znakami i ogłoszeniami, arkusze plastikowe do użytku w produkcji, arkusze plastikowe do ogólnego przemysłowego użytku.

(111) **195558** (220) 2006 02 02 (210) 305687
 (151) 2007 10 04 (441) 2006 05 15
 (732) Bielenda Kosmetyki Naturalne Sp. z o.o., Kraków, PL.
 (540) BIELENDА SEXY LOOK

(510), (511) **03** kosmetyki upiększające, kosmetyki pielęgnacyjne, wyroby perfumeryjne i dezodoranty, olejki, środki i preparaty do makijażu i demakijażu, środki czystości, preparaty kosmetyczne do odchudzania, kosmetyki profesjonalne, kosmetyki do stylizacji włosów, **05** preparaty farmaceutyczne, suplementy żywności, preparaty witaminowe, kosmetyczne preparaty lecznicze.

(111) **195559** (220) 2006 02 10 (210) 305988
 (151) 2007 10 16 (441) 2006 05 15
 (732) „POLFARMEX” Spółka Akcyjna, Kutno, PL.
 (540) cachexan
 (510), (511) **05** produkty farmaceutyczne.

(111) **195560** (220) 2006 02 17 (210) 306245
 (151) 2007 10 03 (441) 2006 05 29
 (732) „MOSAICON” Maria Potz, Łódź, PL.
 (540)



(531) 26.4.1, 26.5.1, 27.5.1

(510), (511) **19** dzieła sztuki i figurki z kamienia, betonu, marmuru, wyroby kamieniarskie, mozaiki artystyczne, mozaiki dla budownictwa, szkło do celów artystycznych, **37** informacja budowlana, nadzór budowlany, czyszczenie elewacji budynków, malowanie, konserwacja mebli, budynków, konserwacja zabytków, renowacja zabytków, rozbiórka budynków, tapicerowanie, naprawy tapicerskie, **40** barwienie papieru, tkanin, skór, tekstyliów, ceramika, oprawianie dzieł sztuki, **42** dekoracja wnętrz, doradztwo budowlane, ochrona zabytków, projektowanie budynków, projektowanie dekoracji wnętrz, wzornictwo przemysłowe.

(111) **195561** (220) 2006 02 27 (210) 306671
 (151) 2007 10 02 (441) 2006 06 12
 (732) Zakład Metalurgiczny „WSK Rzeszów Spółka z o.o., Rzeszów, PL.
 (540)



Kolor znaku: czerwony, niebieski

(531) 11.3.14, 19.1.1, 19.1.8, 27.5.1, 29.1.1, 29.1.4

(510), (511) **06** odlewy z żeliwa szarego, żeliwa sferoidalnego i żeliwa stopowego, odlewy z aluminium i jego stopów, odlewy z magnezu i jego stopów, oprzyrządowanie odlewnicze, **07** oprzyrządowanie kuźnicze, oprzyrządowanie do obróbki mechanicznej, odkrywki wolnokute, odkrywki matrycowe, **40** odlewianie metali, obróbka mechaniczna odlewów i odkuwek.

(111) **195562** (220) 2006 03 01 (210) 306792
 (151) 2007 09 25 (441) 2006 06 12
 (732) SPS HANDEL S.A., Warszawa, PL.
 (540)



Kolor znaku: niebieski, szary, granatowy, biały, zielony, brązowy, czerwony, beżowy, pomarańczowy

(531) 2.3.10, 2.3.18, 7.3.2, 27.5.1, 29.1.15

(510), (511) **29** mięso, drób, podroby mięsne i drobiowe, wędliny, parówki, konserwy mięsne i drobiowe, ekstrakty mięsne i drobiowe, paszety i galaretki mięsne i drobiowe, tłuszcz zwierzęcy.

(111) **195563** (220) 2006 03 01 (210) 306795
 (151) 2007 09 25 (441) 2006 06 12
 (732) SPS HANDEL S.A., Warszawa, PL.
 (540)



Kolor znaku: niebieski, biały, zielony, żółty, pomarańczowy, czarny, karminowy, liliowy, beżowy, granatowy

(531) 2.5.3, 5.5.23, 26.1.2, 27.5.1, 29.1.15

(510), (511) **29** mięso, drób, podroby mięsne i drobiowe, wędliny, parówki, konserwy mięsne i drobiowe, ekstrakty mięsne i drobiowe, paszety i galaretki mięsne i drobiowe, tłuszcz zwierzęcy.

(111) **195564** (220) 2006 03 02 (210) 306851
 (151) 2007 09 18 (441) 2006 06 12
 (732) LAKMA STREFA Spółka z o.o., Warszawice, PL.
 (540)



Kolor znaku: czarny, czerwony

(531) 26.1.6, 27.5.1, 29.1.1, 29.1.8

(510), (511) **03** preparaty do zmywania podłóg, pasty do podłóg i mebli, środki do czyszczenia glazury, preparaty antystatyczne do celów domowych, preparaty do prania.

(111) **195565** (220) 2006 03 02 (210) 306866
 (151) 2007 09 18 (441) 2006 06 12
 (732) Krüger Polska Spółka z o.o., Ostrów Mazowiecka, PL.
 (540)



Kolor znaku: czerwony, szary, biały

(531) 2.9.25, 27.5.1, 29.1.1, 29.1.6

(510), (511) **05** preparaty farmaceutyczne, leki, preparaty dietetyczne do celów leczniczych, preparaty witaminowe do celów leczniczych, preparaty mineralne, napoje do celów leczniczych.

(111) **195566** (220) 2006 03 02 (210) 306867
 (151) 2007 09 18 (441) 2006 06 12
 (732) Krüger Polska Spółka z o.o., Ostrów Mazowiecka, PL.
 (540) Zgagast

(510), (511) **05** preparaty farmaceutyczne, leki, preparaty dietetyczne do celów leczniczych, preparaty witaminowe do celów leczniczych, preparaty mineralne, napoje do celów leczniczych.

(111) **195567** (220) 2006 03 02 (210) 306868
 (151) 2007 09 18 (441) 2006 06 12
 (732) Krüger Polska Spółka z o.o., Ostrów Mazowiecka, PL.
 (540)

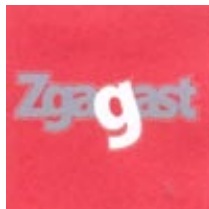

Kolor znaku: szary, biały, czerwony

(531) 27.5.1, 29.1.1, 29.1.6

(510), (511) **05** preparaty farmaceutyczne, leki, preparaty dietetyczne do celów leczniczych, preparaty witaminowe do celów leczniczych, preparaty mineralne, napoje do celów leczniczych.

(111) **195568** (220) 2006 03 02 (210) 306882
 (151) 2007 09 19 (441) 2006 06 12

(732) Przedsiębiorstwo Produkcyjno-Handlowo-Uslugowe GRABPOL Teresa Grabowska, Mirosławice, PL.

(540) LADY TINA

(510), (511) **25** pończochy, rajstopy, podkolanówki, skarpety.

(111) **195569** (220) 2006 03 03 (210) 306900
 (151) 2007 09 19 (441) 2006 06 12
 (732) BROS Spółka Jawna B. P. Miranowscy, Poznań, PL.

(540) SAGITARIA

(510), (511) **05** środki owadobójcze, pestycydy, preparaty weterynaryjne i sanitarne, środki odkażające, preparaty do zwalczania robactwa, fungicydy, herbicydy, środki dezynfekcyjne.

(111) **195570** (220) 2006 03 03 (210) 306901
 (151) 2007 09 19 (441) 2006 06 12
 (732) BROS Spółka Jawna B. P. Miranowscy, Poznań, PL.

(540) DWUSKŁADNIK VIGOR

(510), (511) **05** środki owadobójcze, pestycydy, preparaty weterynaryjne i sanitarne, środki odkażające, preparaty do zwalczania robactwa, fungicydy, herbicydy, środki dezynfekcyjne.

(111) **195571** (220) 2006 03 06 (210) 306998
 (151) 2007 09 11 (441) 2006 06 12
 (732) Tadeusz Wojewódzki, Gdańsk, PL.
 (540)



(531) 24.17.18, 26.1.1, 27.5.1

(510), (511) **09** publikacje elektroniczne jako moduły ładowalne, programy komputerowe jako software ładowalny, **35** badania opinii publicznej, doradztwo specjalistyczne w sprawach działalności gospodarczej, doradztwo w zakresie zarządzania personalnego, informacja o działalności gospodarczej, profesjonalne doradztwo w zakresie działalności gospodarczej, pozyskiwanie danych do komputerowych baz danych, systematyzacja danych w komputerowych bazach danych, obróbka tekstów, sondaże - opinie, wyszukiwanie informacji w plikach komputerowych dla osób trzecich, pomoc przy zarządzaniu przedsiębiorstwami przemysłowymi lub handlowymi, pomoc w prowadzeniu działalności gospodarczej, pomoc w zakresie zarządzania, usługi - przegląd prasy, służby informacyjne, wyszukiwanie informacji w plikach komputerowych dla osób trzecich, wyszukiwanie w komputerowych bazach danych, zarządzanie zbiorami informatycznymi, doradztwo w zakresie zarządzania działalnością gospodarczą, pomoc w zarządzaniu działalnością gospodarczą, **38** agencje informacyjne aktualności, agencje informacyjne wiadomości, przesyłanie informacji, przesyłanie informacji tekstowej i obrazowej przy pomocy komputera, **41** edukacja, informacje o edukacji, kursy korespondencyjne, nauczanie, nauczanie korespondencyjne, obsługa publikacji elektronicznych on-line (nieprzesyłalnych), organizowanie i prowadzenie seminariów, publikowanie tekstów (innych niż teksty reklamowe), edukacja na wyższych uczelniach.

(111) **195572** (220) 2006 03 06 (210) 307021
 (151) 2007 09 11 (441) 2006 06 12
 (732) TELEWIZJA POLSKA Spółka Akcyjna, Warszawa, PL.

(540) 7 minut

(510), (511) **09** nośniki do rejestracji dźwięku i danych, płyty, dyski z nagraniami, automaty sprzedające przez wrzucenie monety, sprzęt przetwarzający dane i komputery, audiowizualne urządzenia do nauki, urządzenia do transmisji multimedialnych, karty magnetyczne, pióra elektroniczne, suflery telewizyjne, programy komputerowe, telewizyjne, audycje, filmy i reportaże utrwalane w formie multimedialnej, gry telewizyjne i komputerowe, **16** wydawnictwa, czasopiśma, książki, albumy, broszury, periodyki i publikacje nieperiodyczne, fotografie, materiały piśmienne, kleje do materiałów piśmiennych

lub do celów domowych, artykuły szkoleniowe i instruktażowe, adresarki, karty z życzeniami, **28** gry i zabawki, artykuły sportowe i gimnastyczne nie ujęte w innych klasach, ozdoby choinkowe, karty do gry, **35** usługi reklamowe i produkcja reklam w systemie multimedialnym, usługi marketingu i public relations, organizacja wystaw handlowych i reklamowych, dystrybucja materiałów i towarów reklamowych, zgrupowanie na rzecz osób trzecich różnych towarów pozwalające nabywcy wygodnie je oglądać w sklepie wielobranżowym i w hurtowni, **38** przekazywanie fonii i/lub wizji także w systemie cyfrowym poprzez sieci komunikacyjne, w tym sieć telewizyjną, satelitarną i internet, rozpowszechnianie programów, reportaży i konkursów telewizyjnych lub radiowych, teleturniejów, zbieranie i przekazywanie wiadomości poprzez sieci komunikacyjne, w tym sieć telewizyjną, satelitarną i internet, usługi teletekstowe i audiotekstowe, usługi organizowania systemów transmisyjnych, **41** organizowanie, montaż i produkcja programów i imprez artystycznych, estradowych, sportowych, rekreacyjnych, usługi organizowania nauki i szkoleń w dziedzinie multimedialnej, organizowanie konkursów multimedialnych, organizowanie imprez o charakterze edukacyjnym i kulturalnym, usługi wynajmu nagrań i studiów nagrań, produkcja filmów, realizacja spektakli, przygotowywanie produktów teletekstowych i audiotekstowych, **42** opracowywanie i wdrażanie programów komputerowych, wykonywanie opinii i badań w dziedzinie multimedialnej, prognozy pogody, usługi administrowania prawami własności intelektualnej, udzielania licencji z praw własności intelektualnej, pośrednictwa w obrocie prawami własności intelektualnej.

(111) **195573** (220) 2006 03 06 (210) 307024
 (151) 2007 09 11 (441) 2006 06 12
 (732) TELEWIZJA POLSKA Spółka Akcyjna, Warszawa, PL.
 (540) X Wagon

(510), (511) **09** nośniki do rejestracji dźwięku i danych, płyty, dyski z nagraniami, automaty sprzedające przez wrzucenie monety, sprzęt przetwarzający dane i komputery, audiowizualne urządzenia do nauki, urządzenia do transmisji multimedialnych, karty magnetyczne, pióra elektroniczne, suflery telewizyjne, programy komputerowe, telewizyjne, audycje, filmy i reportaże utrwalane w formie multimedialnej, gry telewizyjne i komputerowe, **16** wydawnictwa, czasopiśma, książki, albumy, broszury, periodyki i publikacje nieperiodyczne, fotografie, materiały piśmienne, kleje do materiałów piśmiennych lub do celów domowych, artykuły szkoleniowe i instruktażowe, adresarki, karty z życzeniami, **28** gry i zabawki, artykuły sportowe i gimnastyczne nie ujęte w innych klasach, ozdoby choinkowe, karty do gry, **35** usługi reklamowe i produkcja reklam w systemie multimedialnym, usługi marketingu i public relations, organizacja wystaw handlowych i reklamowych, dystrybucja materiałów i towarów reklamowych, zgrupowanie na rzecz osób trzecich różnych towarów pozwalające nabywcy wygodnie je oglądać w sklepie wielobranżowym i w hurtowni, **38** przekazywanie fonii i/lub wizji także w systemie cyfrowym poprzez sieci komunikacyjne, w tym sieć telewizyjną, satelitarną i internet, rozpowszechnianie programów, reportaży i konkursów telewizyjnych lub radiowych, teleturniejów, zbieranie i przekazywanie wiadomości poprzez sieci komunikacyjne, w tym sieć telewizyjną, satelitarną i internet, usługi teletekstowe i audiotekstowe, usługi organizowania systemów transmisyjnych, **41** organizowanie, montaż i produkcja programów i imprez artystycznych, estradowych, sportowych, rekreacyjnych, usługi organizowania nauki i szkoleń w dziedzinie multimedialnej, organizowanie konkursów multimedialnych, organizowanie imprez o charakterze edukacyjnym i kulturalnym, usługi wynajmu nagrań i studiów nagrań, produkcja filmów, realizacja spektakli, przygotowywanie produktów teletekstowych i audiotekstowych, **42** opracowywanie i wdrażanie programów komputerowych, wykonywanie opinii i badań w dziedzinie multimedialnej, prognozy pogody, usługi administrowania prawami własności intelektualnej, udzielania licencji z praw własności intelektualnej, pośrednictwa w obrocie prawami własności intelektualnej.

(111) **195574** (220) 2006 03 06 (210) 307025
 (151) 2007 09 11 (441) 2006 06 12
 (732) TELEWIZJA POLSKA Spółka Akcyjna, Warszawa, PL.
 (540) Awantura o Kielce

(510), (511) **09** nośniki do rejestracji dźwięku i danych, płyty, dyski z nagraniami, automaty sprzedające przez wrzucenie monety, sprzęt przetwarzający dane i komputery, audiowizualne urządzenia do na-

uki, urządzenia do transmisji multimedialnych, karty magnetyczne, pióra elektroniczne, suflery telewizyjne, programy komputerowe, telewizyjne, audycje, filmy i reportaże utrwalane w formie multimedialnej, gry telewizyjne i komputerowe, **16** wydawnictwa, czasopiśma, książki, albumy, broszury, periodyki i publikacje nieperiodyczne, fotografie, materiały piśmienne, kleje do materiałów piśmiennych lub do celów domowych, artykuły szkoleniowe i instruktażowe, adresarki, karty z życzeniami, **28** gry i zabawki, artykuły sportowe i gimnastyczne nie ujęte w innych klasach, ozdoby choinkowe, karty do gry, **35** usługi reklamowe i produkcja reklam w systemie multimedialnym, usługi marketingu i public relations, organizacja wystaw handlowych i reklamowych, dystrybucja materiałów i towarów reklamowych, zgrupowanie na rzecz osób trzecich różnych towarów pozwalające nabywcy wygodnie je oglądać w sklepie wielobranżowym i w hurtowni, **38** przekazywanie fonii i/lub wizji także w systemie cyfrowym poprzez sieci komunikacyjne, w tym sieć telewizyjną, satelitarną i internet, rozpowszechnianie programów, reportaży i konkursów telewizyjnych lub radiowych, teleturniejów, zbieranie i przekazywanie wiadomości poprzez sieci komunikacyjne, w tym sieć telewizyjną, satelitarną i internet, usługi teletekstowe i audiotekstowe, usługi organizowania systemów transmisyjnych, **41** organizowanie, montaż i produkcja programów i imprez artystycznych, estradowych, sportowych, rekreacyjnych, usługi organizowania nauki i szkoleń w dziedzinie multimedialnej, organizowanie konkursów multimedialnych, organizowanie imprez o charakterze edukacyjnym i kulturalnym, usługi wynajmu nagrań i studiów nagrań, produkcja filmów, realizacja spektakli, przygotowywanie produktów teletekstowych i audiotekstowych, **42** opracowywanie i wdrażanie programów komputerowych, wykonywanie opinii i badań w dziedzinie multimedialnej, prognozy pogody, usługi administrowania prawami własności intelektualnej, udzielania licencji z praw własności intelektualnej, pośrednictwa w obrocie prawami własności intelektualnej.

(111) **195575** (220) 2006 03 06 (210) 307026
 (151) 2007 09 11 (441) 2006 06 12
 (732) TELEWIZJA POLSKA Spółka Akcyjna, Warszawa, PL.
 (540) Telewizja Kielce

(510), (511) **09** nośniki do rejestracji dźwięku i danych, płyty, dyski z nagraniami, automaty sprzedające przez wrzucenie monety, sprzęt przetwarzający dane i komputery, audiowizualne urządzenia do nauki, urządzenia do transmisji multimedialnych, karty magnetyczne, pióra elektroniczne, suflery telewizyjne, programy komputerowe, telewizyjne, audycje, filmy i reportaże utrwalane w formie multimedialnej, gry telewizyjne i komputerowe, **16** wydawnictwa, czasopiśma, książki, albumy, broszury, periodyki i publikacje nieperiodyczne, fotografie, materiały piśmienne, kleje do materiałów piśmiennych lub do celów domowych, artykuły szkoleniowe i instruktażowe, adresarki, karty z życzeniami, **28** gry i zabawki, artykuły sportowe i gimnastyczne nie ujęte w innych klasach, ozdoby choinkowe, karty do gry, **35** usługi reklamowe i produkcja reklam w systemie multimedialnym, usługi marketingu i public relations, organizacja wystaw handlowych i reklamowych, dystrybucja materiałów i towarów reklamowych, zgrupowanie na rzecz osób trzecich różnych towarów pozwalające nabywcy wygodnie je oglądać w sklepie wielobranżowym i w hurtowni, **38** przekazywanie fonii i/lub wizji także w systemie cyfrowym poprzez sieci komunikacyjne, w tym sieć telewizyjną, satelitarną i internet, rozpowszechnianie programów, reportaży i konkursów telewizyjnych lub radiowych, teleturniejów, zbieranie i przekazywanie wiadomości poprzez sieci komunikacyjne, w tym sieć telewizyjną, satelitarną i internet, usługi teletekstowe i audiotekstowe, usługi organizowania systemów transmisyjnych, **41** organizowanie, montaż i produkcja programów i imprez artystycznych, estradowych, sportowych, rekreacyjnych, usługi organizowania nauki i szkoleń w dziedzinie multimedialnej, organizowanie konkursów multimedialnych, organizowanie imprez o charakterze edukacyjnym i kulturalnym, usługi wynajmu nagrań i studiów nagrań, produkcja filmów, realizacja spektakli, przygotowywanie produktów teletekstowych i audiotekstowych, **42** opracowywanie i wdrażanie programów komputerowych, wykonywanie opinii i badań w dziedzinie multimedialnej, prognozy pogody, usługi administrowania prawami własności intelektualnej, udzielania licencji z praw własności intelektualnej, pośrednictwa w obrocie prawami własności intelektualnej.

(111) **195576** (220) 2006 03 06 (210) 307030
 (151) 2007 09 11 (441) 2006 06 12

(732) TELEWIZJA POLSKA Spółka Akcyjna, Warszawa, PL.

(540) Pełna powaga

(510), (511) **09** nośniki do rejestracji dźwięku i danych, płyty, dyski z nagraniami, automaty sprzedające przez wrzucenie monety, sprzęt przetwarzający dane i komputery, audiowizualne urządzenia do nauki, urządzenia do transmisji multimedialnych, karty magnetyczne, pióra elektroniczne, suflery telewizyjne, programy komputerowe, telewizyjne, audycje, filmy i reportaże utrwalane w formie multimedialnej, gry telewizyjne i komputerowe, **16** wydawnictwa, czasopiśma, książki, albumy, broszury, periodyki i publikacje nieperiodyczne, fotografie, materiały piśmienne, kleje do materiałów piśmiennych lub do celów domowych, artykuły szkoleniowe i instruktażowe, adresarki, karty z życzeniami, **28** gry i zabawki, artykuły sportowe i gimnastyczne nie ujęte w innych klasach, ozdoby choinkowe, karty do gry, **35** usługi reklamowe i produkcja reklam w systemie multimedialnym, usługi marketingu i public relations, organizacja wystaw handlowych i reklamowych, dystrybucja materiałów i towarów reklamowych, zgrupowanie na rzecz osób trzecich różnych towarów pozwalające nabywcy wygodnie je oglądać w sklepie wielobranżowym i w hurtowni, **38** przekazywanie fonii i/lub wizji także w systemie cyfrowym poprzez sieci komunikacyjne, w tym sieć telewizyjną, satelitarną i internet, rozpowszechnianie programów, reportaży i konkursów telewizyjnych lub radiowych, teleturniejów, zbieranie i przekazywanie wiadomości poprzez sieci komunikacyjne, w tym sieć telewizyjną, satelitarną i internet, usługi teletekstowe i audiotekstowe, usługi organizowania systemów transmisyjnych, **41** organizowanie, montaż i produkcja programów i imprez artystycznych, estradowych, sportowych, rekreacyjnych, usługi organizowania nauki i szkoleń w dziedzinie multimedialnej, organizowanie konkursów multimedialnych, organizowanie imprez o charakterze edukacyjnym i kulturalnym, usługi wynajmu nagrań i studiów nagrań, produkcja filmów, realizacja spektakli, przygotowywanie produktów teletekstowych i audiotekstowych, **42** opracowywanie i wdrażanie programów komputerowych, wykonywanie opinii i badań w dziedzinie multimedialnej, prognozy pogody, usługi administrowania prawami własności intelektualnej, udzielania licencji z praw własności intelektualnej, pośrednictwa w obrocie prawami własności intelektualnej.

(111) **195577** (220) 2006 03 06 (210) 307031
(151) 2007 09 11 (441) 2006 06 12

(732) TELEWIZJA POLSKA Spółka Akcyjna, Warszawa, PL.

(540) Gdzie diabłu mówią dobranoc

(510), (511) **09** nośniki do rejestracji dźwięku i danych, płyty, dyski z nagraniami, automaty sprzedające przez wrzucenie monety, sprzęt przetwarzający dane i komputery, audiowizualne urządzenia do nauki, urządzenia do transmisji multimedialnych, karty magnetyczne, pióra elektroniczne, suflery telewizyjne, programy komputerowe, telewizyjne, audycje, filmy i reportaże utrwalane w formie multimedialnej, gry telewizyjne i komputerowe, **16** wydawnictwa, czasopiśma, książki, albumy, broszury, periodyki i publikacje nieperiodyczne, fotografie, materiały piśmienne, kleje do materiałów piśmiennych lub do celów domowych, artykuły szkoleniowe i instruktażowe, adresarki, karty z życzeniami, **28** gry i zabawki, artykuły sportowe i gimnastyczne nie ujęte w innych klasach, ozdoby choinkowe, karty do gry, **35** usługi reklamowe i produkcja reklam w systemie multimedialnym, usługi marketingu i public relations, organizacja wystaw handlowych i reklamowych, dystrybucja materiałów i towarów reklamowych, zgrupowanie na rzecz osób trzecich różnych towarów pozwalające nabywcy wygodnie je oglądać w sklepie wielobranżowym i w hurtowni, **38** przekazywanie fonii i/lub wizji także w systemie cyfrowym poprzez sieci komunikacyjne, w tym sieć telewizyjną, satelitarną i internet, rozpowszechnianie programów, reportaży i konkursów telewizyjnych lub radiowych, teleturniejów, zbieranie i przekazywanie wiadomości poprzez sieci komunikacyjne, w tym sieć telewizyjną, satelitarną i internet, usługi teletekstowe i audiotekstowe, usługi organizowania systemów transmisyjnych, **41** organizowanie, montaż i produkcja programów i imprez artystycznych, estradowych, sportowych, rekreacyjnych, usługi organizowania nauki i szkoleń w dziedzinie multimedialnej, organizowanie konkursów multimedialnych, organizowanie imprez o charakterze edukacyjnym i kulturalnym, usługi wynajmu nagrań i studiów nagrań, produkcja filmów, realizacja spektakli, przygotowywanie produktów teletekstowych i audiotekstowych, **42** opracowywanie i wdrażanie programów komputerowych, wykonywanie opinii i badań w dziedzinie

multimedialnej, prognozy pogody, usługi administrowania prawami własności intelektualnej, udzielania licencji z praw własności intelektualnej, pośrednictwa w obrocie prawami własności intelektualnej.

(111) **195578** (220) 2006 03 06 (210) 307032
(151) 2007 09 11 (441) 2006 06 12

(732) TELEWIZJA POLSKA Spółka Akcyjna, Warszawa, PL.

(540) Świątokrzyżka Kraina Czarów

(510), (511) **09** nośniki do rejestracji dźwięku i danych, płyty, dyski z nagraniami, automaty sprzedające przez wrzucenie monety, sprzęt przetwarzający dane i komputery, audiowizualne urządzenia do nauki, urządzenia do transmisji multimedialnych, karty magnetyczne, pióra elektroniczne, suflery telewizyjne, programy komputerowe, telewizyjne, audycje, filmy i reportaże utrwalane w formie multimedialnej, gry telewizyjne i komputerowe, **16** wydawnictwa, czasopiśma, książki, albumy, broszury, periodyki i publikacje nieperiodyczne, fotografie, materiały piśmienne, kleje do materiałów piśmiennych lub do celów domowych, artykuły szkoleniowe i instruktażowe, adresarki, karty z życzeniami, **28** gry i zabawki, artykuły sportowe i gimnastyczne nie ujęte w innych klasach, ozdoby choinkowe, karty do gry, **35** usługi reklamowe i produkcja reklam w systemie multimedialnym, usługi marketingu i public relations, organizacja wystaw handlowych i reklamowych, dystrybucja materiałów i towarów reklamowych, zgrupowanie na rzecz osób trzecich różnych towarów pozwalające nabywcy wygodnie je oglądać w sklepie wielobranżowym i w hurtowni, **38** przekazywanie fonii i/lub wizji także w systemie cyfrowym poprzez sieci komunikacyjne, w tym sieć telewizyjną, satelitarną i internet, rozpowszechnianie programów, reportaży i konkursów telewizyjnych lub radiowych, teleturniejów, zbieranie i przekazywanie wiadomości poprzez sieci komunikacyjne, w tym sieć telewizyjną, satelitarną i internet, usługi teletekstowe i audiotekstowe, usługi organizowania systemów transmisyjnych, **41** organizowanie, montaż i produkcja programów i imprez artystycznych, estradowych, sportowych, rekreacyjnych, usługi organizowania nauki i szkoleń w dziedzinie multimedialnej, organizowanie konkursów multimedialnych, organizowanie imprez o charakterze edukacyjnym i kulturalnym, usługi wynajmu nagrań i studiów nagrań, produkcja filmów, realizacja spektakli, przygotowywanie produktów teletekstowych i audiotekstowych, **42** opracowywanie i wdrażanie programów komputerowych, wykonywanie opinii i badań w dziedzinie multimedialnej, prognozy pogody, usługi administrowania prawami własności intelektualnej, udzielania licencji z praw własności intelektualnej, pośrednictwa w obrocie prawami własności intelektualnej.

(111) **195579** (220) 2006 03 28 (210) 308333
(151) 2007 09 28 (441) 2006 07 10

(732) „YACHT KLUB POLSKI” Stowarzyszenie Kultury Fizycznej, Warszawa, PL.

(540)



Kolor znaku: czerwony, niebieski, biały, złoty, srebrny

(531) 18.4.1, 24.1.5, 24.11.1, 24.13.25, 29.1.15

(510), (511) **12** sprzęt żeglarski, w tym jachty, kajaki, motorówki, boje, deski surfingowe, **37** usługi w zakresie naprawy sprzętu żeglarskiego, **41** szkolenie żeglarskie.

(111) **195580** (220) 2006 03 28 (210) 308335
(151) 2007 10 18 (441) 2006 07 10

(732) Przedsiębiorstwo Handlowe „MEDOX” Lepiarz Jarosław, Lepiarz Alicja - Spółka Jawna, Jaworzno, PL.

(540) MEDOX

(510), (511) **01** kleje inne niż do papieru lub do użytku domowego, preparaty do klejenia, preparaty do odklejania, silikon, tworzywa sztuczne nieprzetworzone, żywice syntetyczne w stanie surowym, **16** kleje do papieru lub do użytku domowego i ich opakowania, ma-

teriały piśmienne, papier i tektura oraz wyroby z tych materiałów, materiały z tworzyw sztucznych do pakowania, **21** pojemniki na kleje, **35** zgrupowanie na rzecz osób trzecich różnych towarów pozwalające nabywcy wygodnie je oglądać i kupować w hurtowni lub sklepie z artykułami papierniczymi i/lub szkolnymi, bateriami elektrycznymi, klejami, opakowaniami, podręcznikami, prezerwatywami, środkami ochrony roślin, środkami higieny osobistej i/lub środkami farmaceutycznymi w sprzedaży pozaaptecznej, w tym środkami przeciwbólowymi.

(111) **195581** (220) 2006 03 30 (210) 308455
(151) 2007 10 16 (441) 2006 07 10
(732) Overhex Private Cellar (Pty) Ltd., Worcester, ZA.
(540)

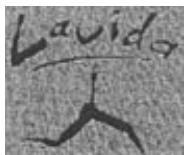

(531) 2.1.23, 2.1.25, 2.3.23, 2.3.25, 25.7.15, 27.5.1
(510), (511) **33** napoje alkoholowe, mianowicie wina.

(111) **195582** (220) 2006 03 31 (210) 308496
(151) 2007 10 03 (441) 2006 07 10
(732) Praga Business Park Sp. z o.o., Warszawa, PL.
(540) PRAGA BUSINESS PARK

(510), (511) **36** wynajem nieruchomości, wycena nieruchomości, administrowanie (zarządzanie) nieruchomościami, pośrednictwo w obrocie nieruchomościami, wynajem pomieszczeń biurowych, **37** budownictwo, wynajem sprzętu budowlanego, budowa magazynów, budynków mieszkalnych, biurowych, budownictwo przemysłowe, **42** doradztwo budowlane.

(111) **195583** (220) 2006 04 03 (210) 308606
(151) 2007 09 27 (441) 2006 07 10
(732) Firma Inżynierska „STATYK” Grzegorz Komraus, Orzesze, PL.
(540)



(531) 26.4.1, 26.4.2, 26.15.9, 27.5.1
(510), (511) **42** ekspertyzy inżynierskie w zakresie konstrukcji budowlanych i inżynierskich, projektowanie budynków, opracowywanie projektów technicznych w zakresie konstrukcji obiektów budowlanych i inżynierskich.

(111) **195584** (220) 2006 04 06 (210) 309122
(151) 2007 10 17 (441) 2006 07 10
(732) Zakłady Mięsne „KROKUS” Sp.J. Jan Potorski, Jerzy Potorski, Krokowo, PL.
(540) RARYTAS OCHMISTRZYNI
(510), (511) **29** mięso wieprzowe i jego przetwory.

(111) **195585** (220) 2006 04 10 (210) 309265
(151) 2007 10 15 (441) 2006 07 24
(732) TKM ENTERTAINMENT GROUP Spółka z ograniczoną odpowiedzialnością, Warszawa, PL.
(540)



Kolor znaku: czarny, zielony
(531) 27.5.1, 29.1.12
(510), (511) **43** restauracje.

(111) **195586** (220) 2006 04 10 (210) 309298
(151) 2007 10 15 (441) 2006 07 24
(732) „ELJAKO - AL” Spółka z o.o., Legionowo, PL.
(540)

ELJAKO

Kolor znaku: czerwony
(531) 27.5.1, 29.1.1
(510), (511) **06** konstrukcje budowlane aluminiowe i stalowe, **37** montaż konstrukcji budowlanych.

(111) **195587** (220) 2006 04 10 (210) 309301
(151) 2007 10 15 (441) 2006 07 24
(732) Przedsiębiorstwo Produkcyjno-Handlowe „MISPOL - DYSTRYBUCJA” Spółka z ograniczoną odpowiedzialnością, Białystok, PL.
(540)



Kolor znaku: zielony, czerwony, żółty, czarny
(531) 26.2.1, 27.5.1, 29.1.14
(510), (511) **16** materiały piśmienne, druki, papier, **29** oleje jadalne.

(111) **195588** (220) 2006 04 14 (210) 309570
(151) 2007 10 17 (441) 2006 07 24
(732) Konsorcjum Badawczo-Rozwojowe „MAGNETO” M. Soiński, G. Rygał, R. Rygał Spółka Jawna, Częstochowa, PL.
(540)

MFI

(531) 1.15.3, 24.15.1, 27.5.1
(510), (511) **09** przekładniki prądowe, rdzenie magnetyczne, wskaźniki pola magnetycznego, wskaźniki stosowane w elektryczności, transformatory elektryczne.

(111) **195589** (220) 2006 04 18 (210) 309718
(151) 2007 10 02 (441) 2006 07 24
(732) Przedsiębiorstwo Produkcyjno-Handlowe NAWOMIX, Tomasz Sulejewski, Suchy Las, PL.
(540)

TRAWNIK MECH

Kolor znaku: biały, zielony
(531) 27.5.1, 29.1.3, 29.1.6
(510), (511) **01** nawozy użyźniające glebę, produkty chemiczne stosowane w ogrodnictwie i rolnictwie, **05** środki chwastobójcze i grzybobójcze, środki do zwalczania mchów i innych porostów.

(111) **195590** (220) 2006 04 19 (210) 309726
(151) 2007 10 02 (441) 2006 07 24
(732) „INTERAGRA”, Poznań, PL.
(540)



Kolor znaku: pomarańczowy, czerwony, czarny, biały
(531) 1.15.5, 2.1.25, 18.1.5, 27.5.1, 29.1.15
(510), (511) **32** napoje bezalkoholowe, gazowane, energetyzujące.

(111) **195591** (220) 2006 04 19 (210) 309741
 (151) 2007 10 15 (441) 2006 07 24
 (732) SCJ EurAFNE Ltd., Camberley, GB.
 (540) BAYGON. THE POWER IS YOURS
 (510), (511) **05** preparaty do uśmiercania i niszczenia szkodników, preparaty do zwalczania insektów, środki przeciw ćmom oraz środki odstraszające insekty.

(111) **195592** (220) 2006 04 19 (210) 309743
 (151) 2007 10 15 (441) 2006 07 24
 (732) SCJ EurAFNE Ltd., Camberley, GB.
 (540) BAYGON. TWOJA SIŁA
 (510), (511) **05** preparaty do uśmiercania i niszczenia szkodników, preparaty do zwalczania insektów, środki przeciw ćmom oraz środki odstraszające insekty.

(111) **195593** (220) 2006 04 19 (210) 309751
 (151) 2007 10 15 (441) 2006 07 24
 (732) ALAMO WATER POLAND Spółka z o.o., Izabelin k/Warszawy, PL.
 (540) ALAMO WATER
 (510), (511) **11** urządzenia do uzdatniania wody, urządzenia do oczyszczania wody.

(111) **195594** (220) 2006 04 24 (210) 309924
 (151) 2007 09 26 (441) 2006 08 07
 (732) Glue-Invest S.A., Warszawa, PL.
 (540)



(531) 3.7.6, 27.5.1, 29.1.8
 (510), (511) **03** kleje do przymocowywania sztucznych włosów, sztucznych rzęs i paznokci, antyperspiranty, saszetki zapachowe do bielizny, kosmetyki do brwi, otówki do brwi, chusteczki nasączone płynami kosmetycznymi, preparaty do demakijażu, preparaty do depilacji, dezodoranty do użytku domowego, mydła: dezodorujące, przeciwpotowe, przeciwpotowe do stóp, toaletowe, do golenia, preparaty do golenia, sole do kąpeli inne niż do celów leczniczych, preparaty kosmetyczne do kąpeli, woda kolońska, maseczki kosmetyczne, mleczka kosmetyczne, kosmetyki, kredki do oczu, kremy kosmetyczne, kremy wybielające do skóry, preparaty do kręcenia włosów, środki do usuwania lakierów, lakiery do paznokci, preparaty do pielęgnacji paznokci, lotony do celów kosmetycznych, maści do celów kosmetycznych, preparaty kosmetyczne do odchudzania, olejki do celów kosmetycznych, olejki do celów perfumeryjnych, preparaty kosmetyczne do opalania, patyczki z wata do celów kosmetycznych, sztuczne paznokcie, perfumy, płyny do pielęgnacji włosów, płyny po goleniu, pomadki do ust, szminki, przybory toaletowe, puder do makijażu, szampony, środki do czyszczenia zębów, talk kosmetyczny, toniki kosmetyczne, tusze do rzęs, farby do włosów, lakiery do włosów, wosk do depilacji, zestawy kosmetyków, zmywacze do paznokci.

(111) **195595** (220) 2006 04 24 (210) 309951
 (151) 2007 09 26 (441) 2006 08 07
 (732) Plastem P. Ciupa i T. Teodorczyk sp. j., Janiszewice, PL.
 (540) Plastem
 (510), (511) **01** tworzywa sztuczne w stanie surowym, półfabrykaty z tworzyw sztucznych, w tym w formie płyt, wałków, prętów, tulei, **06** opakowania blaszane z białej blachy, blacha (płyty, arkusze), blacharskie materiały dla budownictwa, metalowe kratownice, szkielety ramowe dla budownictwa, metalowe materiały zbrojeniowe dla budownictwa, drut aluminiowy, drut kolczasty, drut metalowy z metali nieszlachetnych, drut ze stopów metali nieszlachetnych (z wyjątkiem drutu topikowego), folia aluminiowa, folia cynowa, folie metalowe do zawijania i pakowania, metalowe zaciski do rur lub kable metalowe, nieelektryczne złącza metalowe do kabli, konstrukcje metalowe, konstrukcje metalowe dla budownictwa, konstrukcje przenośne me-

talowe, konstrukcyjne materiały metalowe, korki, zakrętki metalowe, kształtki rurowe rozgałęzieniowe metalowe, liny metalowe, złącza metalowe do łańcuchów, łańcuchy metalowe, napinacze drutu metalowe (zaciski naprężające) napinacze taśm metalowych (zaciski naprężające), osłony do rur metalowe, metalowe palety do transportu wewnętrznego, płytki do konstrukcji metalowe, płyty konstrukcyjne metalowe, siatka, sprężyny (drobnica metalowa), śruby metalowe, taśmy metalowe, zbrojeniowe materiały metalowe do przewodów rurowych, zbrojeniowe materiały metalowe do pasów maszynowych, zbrojeniowe materiały do betonu metalowe, druty, pręty metalowe do zgrzewania, złączki rur metalowe, metalowe elementy urządzeń do transportu wewnętrznego, wyroby metalowe, w tym: profile, prowadnice, łańcuchy, ślizgi, koła zębate, koła napinające, zakręty, krzywki, ślimaki, gwiazdy, wały, obracarki, łożyska, **07** koła zębate (zespoły) maszynowe, łańcuchy napędowe inne niż do pojazdów lądowych, łożyska (części maszyn), narzędzia (części maszyn), przekładnie do maszyn, przekładnie zębate inne niż do pojazdów lądowych, przekładnie łańcuchowe inne niż do pojazdów lądowych, mechanizmy napędowe inne niż do pojazdów lądowych, sprężyny (części maszyn), urządzenia elektromechaniczne do produkcji żywności, maszyny do obróbki tytoniu, urządzenia elektromechaniczne do przygotowywania napojów, urządzenia do wytwarzania napojów gazowanych, transportery i ich części, w tym transportery płytkowe, taśmowe, rolkowe, siatkowe, maszyny rozlewające, maszyny dozujące, maszyny pakujące, maszyny zgrzewające, **17** armatura niemetalowa do przewodów sprężonego powietrza, druty z tworzyw sztucznych do zgrzewania, materiały filtracyjne (półprodukty w postaci pianki lub folii z tworzyw sztucznych), folie z tworzyw sztucznych do stosowania w rolnictwie, folie z tworzyw sztucznych nie do pakowania, nici z tworzyw sztucznych nie dla włókiennictwa, osłony niemetalowe do rur, materiały do pakowania (wypychania) z gumy lub tworzyw sztucznych, uszczelki do rur, zbrojenie niemetalowe do rur, złączki niemetalowe do rur, włókna z tworzywa sztucznego nie dla włókiennictwa, tworzywa sztuczne półprzetworzone, materiały wyściełające z gumy lub tworzyw sztucznych, elementy urządzeń do transportu wewnętrznego z tworzyw sztucznych, niemetalowe elementy urządzeń do transportu wewnętrznego, wyroby z tworzyw sztucznych, w tym: profile, prowadnice, łańcuchy, ślizgi, koła zębate, koła napinające, zakręty, krzywki, ślimaki, gwiazdy, wały, obracarki, łożyska, niemetalowe wyroby, w tym: profile, prowadnice, łańcuchy, ślizgi, koła zębate, koła napinające, zakręty, krzywki, ślimaki, gwiazdy, wały, obracarki, łożyska, **19** niemetalowe konstrukcje budowlane, niemetalowe materiały budowlane, płyty niemetalowe budowlane, niemetalowe elementy konstrukcyjne dla budownictwa, rury niemetalowe, kształtki rurowe rozgałęzieniowe niemetalowe, płytki niemetalowe dla budownictwa, rusztowania niemetalowe, **37** instalacja, konserwacja i naprawy maszyn, informacja o naprawach, **40** obróbka metali, powlekanie metali, obróbka skrawaniem, informacja o obróbce metali, obróbka tworzyw sztucznych, informacja o obróbce tworzyw sztucznych, **42** badania techniczne, analizy techniczne, prace badawczo - rozwojowe w dziedzinie nauk, technicznych (dla osób trzecich), opracowywanie projektów technicznych.

(111) **195596** (220) 2006 04 25 (210) 309977
 (151) 2007 09 26 (441) 2006 08 07
 (732) „WINNICKI” Paweł Winnicki, Sochaczew, PL.
 (540)



Kolor znaku: ciemnoniebieski, pomarańczowy
 (531) 9.1.10, 27.5.1, 29.1.12

(510), (511) **06** budowlane materiały metalowe, materiały konstrukcyjne metalowe, blacha (płyty, arkusze), kątowniki, liny, pręty, rury, szyny, taśmy, metalowe elementy budowlane, kształtowniki, okucia, płyty konstrukcyjne, kratownice, drzwi, okna, ościeżnice, metalowe materiały zbrojeniowe do betonu, rury i kształtki rurowe, kształtki rurowe rozgałęzieniowe, armatura do przewodów metalowa, metalowe przewody i akcesoria do instalacji wentylacyjnych i klimatyzacyjnych, kominki wentylacyjne, wpusty dachowe do papy oraz do

folii PCV, listwy aluminiowe dociskowe, metalowe: haki, kołki, kołnierze, nakrętki, nity, pierścienie, śruby, sworznie, uchwyty, metalowe rusztowania elewacyjne, wolnostojące - przestrzenne, metalowe podesty dekarskie i podesty masztowe, **07** maszyny, części maszyn, silniki i mechanizmy sprzęgania i napędu z wyjątkiem stosowanych w pojazdach lądowych, maszyny do robót budowlanych, do budowy dróg i mostów, dźwigi - żurawie aluminiowe do podnoszenia i wyciągania, formy, koparki, kruszarki, ładowarki, łamacze kamienia, mieszarki do betonu, młyny, przenośniki, przenośniki taśmowe, przesiewacze, podnośniki, pompy, pompy do betonu, prasy, równiarki, samochodowe pompy do betonu, sita, spycharki, świdry wiertnicze, walce drogowe, wibratory, zagęszczarki, **12** pojazdy, samochody ciężarowe, samochody wywrotki, samochody do przewozu betonu, ciągniki siodłowe z naczepami, przyczepy, naczepy, samochody dostawcze i osobowo-dostawcze, silniki, skrzynie biegów, przekładnie zębate, sprzęgła, hamulce do pojazdów lądowych, resory amortyzujące do pojazdów, kierownice pojazdów, koła pojazdów, obwoły hydrauliczne do pojazdów, tapicerka samochodowa, siedzenia do pojazdów, **19** materiały budowlane niemetalowe, cegła, cement, piasek, gips, glina ceglarska, kamień, kruszywa, marmur, wapno, żwir, bitumy, bitumiczne materiały pokryć dachowych: pokrycia i gonty bitumiczne, dachówki bitumiczne, papy termozgrzewalne, papy zgrzewalne, papy wierzchniego krycia, papy uszczelniające modyfikowane elastomerem, papy podkładowe, papy asfaltowe, płyty budowlane niemetalowe, styropianowe płyty i profile do kształtowania spadków na dachu, płyty warstwowe termoizolacyjne, beton, beton mostowy, mieszanki betonowe, zaprawy budowlane, betonowe elementy budowlane, balustrady, kolumny, ogrodzenia, kształtki, płyty, dźwigary, kratownice, belki, ściany, prefabrykaty betonowe wibroprasowane: kostka brukowa, płyty chodnikowe, krawężniki, obrzeża, bloczki, pustaki, płyty ażurowe, korytka ściekowe, gazony, betonowe elementy prefabrykowane, kształtki, elementy kanałowe, kręgi, studzienki: rewizyjne, włączowe, połączeniowe, przewietrzniki, włazy, rury i kształtki rurowe sztywne niemetalowe: kamionkowe, betonowe, żelbetonowe, drewno budowlane, drewno po częściowej obróbce, drewno obrobione, forniry, sklejki, **35** usługi agencji importowo-eksportowej, usługi pośrednictwa handlowego na rzecz firm krajowych i zagranicznych, zgrupowanie na rzecz osób trzecich różnych towarów pozwalające nabywcy wygodnie je oglądać i kupować w sklepach i hurtowniach materiałów budowlanych, wyposażenia sanitarnego, urządzeń i instalacji: sanitarnej i wodno-kanalizacyjnych, usługi marketingowe, usługi reklamowe, dystrybucja materiałów reklamowych, próbek i wzorów wyrobów, organizacja i obsługa wystaw i targów w celach handlowych i reklamowych, doradztwo i pomoc w zakresie organizowania i prowadzenia działalności gospodarczej, usługi badania rynku, **36** usługi finansowe, transakcje finansowe, doradztwo finansowe, inwestycje kapitałowe, prowadzenie działalności inwestycyjnej w zakresie nieruchomości, pozyskiwanie terenów pod inwestycje, administrowanie i zarządzanie nieruchomościami, leasing, dzierżawa, wynajem i sprzedaż nieruchomości i lokali użytkowych, **37** usługi budowlano-montażowe i remontowe w zakresie budownictwa ogólnego, przemysłowego, wykonywanie robót ogólnobudowlanych związanych z montażem i wznoszeniem budynków i budowli z elementów prefabrykowanych, budowa stacji benzynowych, roboty inżynierskie lądowe i wodne, przygotowanie terenów pod budowy, roboty ziemne i drogowe przy wykopach, nasypach i zbiornikach retencyjnych, wykonywanie wykopów geologiczno-inżynierskich, zakładanie stolarki budowlanej, budowlane roboty izolacyjne, wykonywanie konstrukcji i pokryć dachowych, wykonywanie robót ogólnobudowlanych i remontów w zakresie obiektów mostowych, liniowych i rozdzielczych sieci elektrycznych, telekomunikacyjnych, gazowych, wodociągowych, sieci kanalizacyjnych, instalacji centralnego ogrzewania, sanitarnych, wentylacyjnych i telekomunikacyjnych, wewnętrznych i zewnętrznych instalacji elektrycznych, telekomunikacyjnych, gazowych, wodociągowych, kanalizacyjnych, centralnego ogrzewania, sanitarnych, wentylacyjnych i klimatyzacji, budowlane roboty wykończeniowe: murarstwo, tynkowanie, malowanie, posadzkarstwo, tapetowanie i oblicowywanie ścian, budowa dróg kołowych i szynowych, naprawa i konserwacja maszyn i urządzeń budowlanych, usługi stacji obsługi i naprawy samochodów, rekultywacja terenów zdegradowanych lub zdewastowanych, w tym zrobów zwałowych, wyrobisk i wysypisk odpadów, rozbiórka i burzenie obiektów budowlanych, wynajmowanie sprzętu budowlanego i burzącego z obsługą operatorską, wynajmowanie maszyn i urządzeń budowlanych, **39** usługi transportowe

i spedycyjne, towarowy transport drogowy i rzeczny pojazdami uniwersalnymi i specjalistycznymi, składowanie, magazynowanie, przechowywanie, przeładunek, pakowanie, konfekcjonowanie i dostarczanie towarów, dowóz betonu, usługi informacyjne i pośrednictwo w zakresie transportu i spedycji, usługi w zakresie odbioru, gromadzenia, transportu i składowania odpadów przemysłowych i złomu, odprowadzanie ścieków, wypożyczanie samochodów ciężarowych, **40** obróbka metali i nakładanie powłok na metale, obróbka mechaniczna elementów metalowych: gięcie profili proste i przestrzenne, gięcie walcowe na zimno blach, zwijanie blach w formy symetryczne i niesymetryczne, zginanie i kantowanie blach, cięcie blach nożycowe i ognioowe, obróbka powierzchni blach: polerowanie, platerowanie, usługi w zakresie obróbki mechanicznej metali: frezowanie, kucie, prasowanie, szlifowanie, walcowanie, wiercenie, wytłaczanie, ukosowanie palnikiem, usługi w zakresie obróbki: kowalskiej, ślusarskiej, spawalniczej i skrawania, usługi w zakresie obróbki drewna, impregnowanie drewna, sortowanie i rozdrabnianie złomu metali, obróbka odpadów, osadów pościekowych i zanieczyszczonych materiałów, utylizacja i unieszkodliwianie odpadów przemysłowych, recykling odpadów, recykling na zimno i na gorąco istniejących drogowych nawierzchni bitumicznych, kompletowanie maszyn, urządzeń i materiałów budowlanych na zamówienie, **41** organizowanie kursów, sympozjów, szkoleń i poradnictwo zawodowe w zakresie budownictwa ogólnego i przemysłowego, budowy i modernizacji dróg i ulic, usługi związane z organizacją imprez kulturalnych, rekreacyjnych, rozrywkowych i wypoczynkowych, **42** prace projektowe, konsultacyjne, badania i analizy techniczne, ekspertyzy inżynierskie, doradztwo techniczne i technologiczne w zakresie budownictwa ogólnego i przemysłowego, projektowanie w zakresie budownictwa ogólnego, przemysłowego, urbanistycznego, technologicznego, rektuwacji obszarów zdegradowanych i zawałowanych, usługi i doradztwo w zakresie ochrony środowiska, **44** kompleksowa opieka i pielęgnacja roślin i pielęgnacja trawników: koszenie, zakładanie i napowietrzanie trawników, ogrodnictwo: projektowanie ogrodów, sadzenie kwiatów, krzewów ozdobnych i drzew, chirurgia drzew.

(111) **195597** (220) 2006 04 25 (210) 309978
 (151) 2007 09 26 (441) 2006 08 07
 (732) BGK CREDIT P. BADOWSKI, G. GRZESIAK, P. KAŻMIERCZAK SP. JAWNA, Kraków, PL.
 (540)



Kolor znaku: czarny, czerwony, zielony

(531) 4.3.3, 27.5.1, 29.1.13
 (510), (511) **35** usługi komputerowych baz danych, badania rynku, doradztwa w zakresie prowadzenia działalności gospodarczej, **36** usługi doradztwa w sprawach finansowych, usługi agencji ściągania wierzytelności, **42** usługi prawnicze, **45** usługi agencji detektywistycznych.

(111) **195598** (220) 2006 05 29 (210) 311228
 (151) 2007 10 04 (441) 2006 09 04
 (732) „MacTronic” Mocek i Spółka s.j., Wrocław, PL.
 (540) GUARDSMAN
 (510), (511) **11** latarki elektryczne, lampy elektryczne, lampy bezpieczeństwa i sygnalizacyjne.

(111) **195599** (220) 2006 05 29 (210) 311243
 (151) 2007 10 04 (441) 2006 09 04
 (732) Zakład Wyrobów Cukierniczych MILLANO Zakład Pracy Chronionej Krzysztof Kotas, Przeźmierowo, PL.
 (540) MOJITO
 (510), (511) **30** karmelki, wyroby żelowe, pomadki, czekolady, galaretki, praliny czekoladowe, inne wyroby czekoladowe i czekoladopodobne, słodycze.

(111) **195600** (220) 2006 06 12 (210) 311905
 (151) 2007 09 19 (441) 2006 09 18

(732) ZPHU KALMAR Marta Kaleta, Nowy Sącz, PL.
(540)

KALMAR

Kolor znaku: czerwony, biały

(531) 27.5.1, 29.1.12
(510), (511) **20** meble.

(111) **195601** (220) 2003 12 12 (210) 273841
(151) 2007 07 26 (441) 2004 04 19

(732) P.P.H.U. "DUET" Anna Krysztofiak, Dobrzelin, PL.

(540) DUET WOMAN

(510), (511) **18** skóra i imitacje skóry, wyroby z tych materiałów nie ujęte w innych klasach, **24** tekstylia i wyroby włókiennicze nie ujęte w innych klasach.

(111) **195602** (220) 2003 12 19 (210) 274216
(151) 2007 07 25 (441) 2004 04 19

(732) DUNCON DISTRIBUTION Sp. z o.o., Kraków, PL.

(540) DUNCON

(510), (511) **09** kaski sportowe, okulary, w tym: przeciwsłoneczne i ochronne do uprawiania sportu, odbłaskowe tarcze naubraniowe do zapobiegania wypadkom, przyrządy pomiarowe, w tym: prędkościomierze, obrotomierze, liczniki kilometrów, automatyczne sygnalizatory straty ciśnienia w oponach, **12** rowery, rowery sportowe, motorowery, części i akcesoria rowerowe, w tym amortyzatory, urządzenia antypoślizgowe, bagażniki, bieżniki, błotniki, krzeselka dla dzieci, dętki do opon, dzwonki, hamulce, kierownice, kierunkowskazy, klaksony, koła, kolce do opon, korby pedałów, krzeselka, lusterka, łańcuchy, obręcz kół, obudowy, opony, opony bezdętkowe, osłony do rowerów, pedały, pompki, przekładnie zębate, ramy, resory, siatki, silniki, siodełka, szprychy kół, wentyle, stojaki do rowerów, pokrycia siodełek rowerów, środki antypoślizgowe do opon, **25** odzież sportowa, bielizna wchłaniająca pot, getry, kombinezony sportowe, kurtki, bluzy, sportowe nakrycia głowy, podkoszulki, spodnie, skarpety i rękawice sportowe, ochraniacze, obuwie sportowe, antypoślizgowe środki do butów, **28** rolki, wrotki, deskorolki, hulajnogi, łyżworolki, łyżwy, narty, narty wodne, deski surfingowe i windsurfingowe, spadochrony, piłki do gier, torby sportowe, rakietki do tenisa, sprzęt do nurkowania, artykuły sportowe, w tym: rowery treningowe stacjonarne, sprzęt kulturystyczny, ochraniacze sportowe, nakolanniki, nagolenniki, ochraniacze łokci, **35** usługi sklepów i hurtowni z: rowerami, częściami do rowerów, sprzętem i akcesoriami sportowymi oraz odzieżą i obuwiem sportowym.

(111) **195603** (220) 2004 09 02 (210) 284958
(151) 2007 08 08 (441) 2004 12 13

(732) „TAGO” Przedsiębiorstwo Przemysłu Cukierniczego - Tadeusz Gołębiowski, Ciemne, PL.

(540)



Kolor znaku: biały, niebieski, żółty, czerwony, pomarańczowy, złoto-żółty, jasnobrązowy, biało-kremowy

(531) 25.1.15, 26.13.25, 27.5.1, 29.1.15

(510), (511) **30** pieczywo cukiernicze trwałe, ciastka, ciasteczka, cukierki, pomadki, karmelki, drażetki, wyroby cukiernicze.

(111) **195604** (220) 2005 05 02 (210) 294547
(151) 2007 07 23 (441) 2005 08 08

(732) EURO FRUGO - ŻYWIEC PLUS Sp. z o.o., Żywiec, PL.

(540) KaroFit

(510), (511) **32** napoje owocowe, napoje bezalkoholowe, nektary owocowe, napoje gazowane i napoje niegazowane, soki owocowe, syropy do napojów.

(111) **195605** (220) 2005 08 22 (210) 299149
(151) 2007 07 26 (441) 2005 11 28

(732) BILBUD Sp. z o.o., Raszyn Rybie, PL.

(540)



(531) 7.1.8, 7.1.24, 7.3.2, 7.3.11, 27.5.1

(510), (511) **36** zarządzanie nieruchomościami, administrowanie nieruchomościami, pośrednictwo w sprawach kupna, sprzedaży, najmu nieruchomości, wynajmowanie pomieszczeń biurowych, **37** usługi ogólnobudowlane, w tym: budowanie, rozbiórka i burzenie obiektów, roboty remontowe, modernizacyjne, termoizolacyjne, melioracja i rekultywacja terenu, roboty ziemne, wykopy, fundamentowanie, naprawy i budowa dróg kołowych i szynowych, mostów, nawierzchni lotnisk i nawierzchni obiektów sportowych, budowa kotłowni, obsługa techniczna dźwigów osobowych i towarowych, schodów ruchomych oraz podobnych środków transportu, w tym instalacja i remonty, usługi w zakresie budownictwa wodnego, usługi murarskie, dekarские, kompletne obiekty budowlane lub ich części, konstrukcje i pokrycia dachowe, montaż konstrukcji stalowych, rurociągi, linie elektroenergetyczne i oświetleniowe, telekomunikacyjne, instalacje ciepłe, gazowe, wodne, centralnego ogrzewania, wodno-kanalizacyjne, wentylacyjne, klimatyzacyjne, elektryczne oraz sygnalizacyjne budynków i obiektów budowlanych, usługi budowlane wykończeniowe, w tym: tynkowanie, stolarka, podłogi, ściany, sztukatorstwo, posadzkarstwo, tapetowanie i oblicowanie ścian, malowanie, szklenie, nadzór budowlany, **42** usługi projektowe w branży budowlanej, urbanistycznej, **44** zakładanie i pielęgnacja terenów zielonych.

(111) **195606** (220) 2005 08 22 (210) 299150
(151) 2007 07 26 (441) 2005 11 28

(732) BILBUD Sp. z o.o., Raszyn Rybie, PL.

(540) Bilbud

(510), (511) **36** zarządzanie nieruchomościami, administrowanie nieruchomościami, pośrednictwo w sprawach kupna, sprzedaży, najmu nieruchomości, wynajmowanie pomieszczeń biurowych, **37** usługi ogólnobudowlane, w tym: budowanie, rozbiórka i burzenie obiektów, roboty remontowe, modernizacyjne, termoizolacyjne, melioracja i rekultywacja terenu, roboty ziemne, wykopy, fundamentowanie, naprawy i budowa dróg kołowych i szynowych, mostów, nawierzchni lotnisk i nawierzchni obiektów sportowych, budowa kotłowni, obsługa techniczna dźwigów osobowych i towarowych, schodów ruchomych oraz podobnych środków transportu, w tym instalacja i remonty, usługi w zakresie budownictwa wodnego, usługi murarskie, dekarские, kompletne obiekty budowlane lub ich części, konstrukcje i pokrycia dachowe, montaż konstrukcji stalowych, rurociągi, linie elektroenergetyczne i oświetleniowe, telekomunikacyjne, instalacje ciepłe, gazowe, wodne, centralnego ogrzewania, wodno-kanalizacyjne, wentylacyjne, klimatyzacyjne, elektryczne oraz sygnalizacyjne budynków i obiektów budowlanych, usługi budowlane wykończeniowe, w tym: tynkowanie, stolarka, podłogi, ściany, sztukatorstwo, posadzkarstwo, tapetowanie i oblicowanie ścian, malowanie, szklenie, nadzór budowlany, **42** usługi projektowe w branży budowlanej, urbanistycznej, **44** zakładanie i pielęgnacja terenów zielonych.

(111) **195607** (220) 2005 08 26 (210) 299375
(151) 2007 08 13 (441) 2005 11 28

(732) „HERBEWO” Spółka Akcyjna Herliczka - Bełdowski - Wołoszyński, Kraków, PL.

(540)



Kolor znaku: czarny, szary, czerwony

(531) 7.1.1, 24.1.5, 27.5.1, 29.1.13

(510), (511) **34** wyroby tytoniowe i papierosy, **35** zarządzanie i kierowanie w zakresie prowadzenia działalności gospodarczej, doradztwo w zakresie prowadzenia działalności gospodarczej i zarządzania, działalność reklamowa, usługi związane z organizowaniem targów i wystaw w celach handlowych, badanie rynku i opinii publicznej, zgrupowanie na rzecz osób trzecich towarów i usług z nimi związanych pozwalający nabywcy na ich swobodne oglądanie i kupowanie w sklepie i hurtowni z artykułami spożywczymi i przemysłowymi, **36** zarządzanie nieruchomościami na zlecenie, pośrednictwo w obrocie nieruchomościami, usługi developerskie w zakresie: pośrednictwa w kredytowaniu związanym z pozyskaniem gruntu, budowaniem oraz sprzedażą domów i lokali mieszkalnych, wyceną nieruchomości i doradztwem inwestycyjnym, pośrednictwo finansowe, **37** wznoszenie obiektów budowlanych wszelkiego typu i ich całkowite wykańczanie, wykonywanie instalacji elektrycznych i sygnalizacyjnych, montaż obiektów prefabrykowanych, wykonywanie robót ogólnobudowlanych w zakresie przesyłowych i rozdzielczych obiektów liniowych: rurociągów, linii elektroenergetycznych, elektrotrakcyjnych, telekomunikacyjnych, wynajem sprzętu burzącego, rozbiórka i burzenia obiektów, wykonywanie robót ziemnych, wykopów, wierceń geologiczno-inżynierskich, usługi serwisowe i naprawcze maszyn, urządzeń i pojazdów, **39** usługi związane ze świadczeniem transportu, wynajem środków transportu, usługi taksówek osobowych, usługi związane z działalnością biura podróży, **42** usługi związane ze świadczeniem transportu, wynajem środków transportu, usługi taksówek osobowych, usługi związane z działalnością biura podróży, **43** usługi związane z prowadzeniem hoteli, obiektów noclegowych turystyki, restauracji, barów, wszelkich placówek gastronomicznych.

(111) **195608** (220) 2005 08 26 (210) 299376
 (151) 2007 08 13 (441) 2005 11 28
 (732) HERBEWO INTERNATIONAL Spółka Akcyjna, Kraków, PL.
 (540)

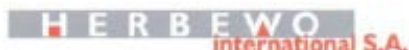

Kolor znaku: szary, czerwony, biały

(531) 26.4.2, 27.5.1, 29.1.13

(510), (511) **34** wyroby tytoniowe i papierosy, **35** zarządzanie i kierowanie w zakresie prowadzenia działalności gospodarczej, doradztwo w zakresie prowadzenia działalności gospodarczej i zarządzania, działalność reklamowa, usługi związane z organizowaniem targów i wystaw w celach handlowych, badanie rynku i opinii publicznej, zgrupowanie na rzecz osób trzecich towarów i usług z nimi związanych pozwalający nabywcy na ich swobodne oglądanie i kupowanie w sklepie i hurtowni z artykułami spożywczymi i przemysłowymi, **36** zarządzanie nieruchomościami na zlecenie, pośrednictwo w obrocie nieruchomościami, usługi developerskie w zakresie: pośrednictwa w kredytowaniu związanym z pozyskaniem gruntu, budowaniem oraz sprzedażą domów i lokali mieszkalnych, wyceną nieruchomości i doradztwem inwestycyjnym, pośrednictwo finansowe, **37** wznoszenie obiektów budowlanych wszelkiego typu i ich całkowite wykańczanie, wykonywanie instalacji elektrycznych i sygnalizacyjnych, montaż obiektów prefabrykowanych, wykonywanie robót ogólnobudowlanych w zakresie przesyłowych i rozdzielczych obiektów liniowych: rurociągów, linii elektroenergetycznych, elektrotrakcyjnych, telekomunikacyjnych, wynajem sprzętu burzącego, rozbiórka i burzenia obiektów, wykonywanie robót ziemnych, wykopów, wierceń geologiczno-inżynierskich, usługi serwisowe i naprawcze maszyn, urządzeń i pojazdów, **39** usługi związane ze świadczeniem transportu, wynajem środków transportu, usługi taksówek osobowych, usługi związane z działalnością biura podróży, **42** usługi

związane ze świadczeniem transportu, wynajem środków transportu, usługi taksówek osobowych, usługi związane z działalnością biura podróży, **43** usługi związane z prowadzeniem hoteli, obiektów noclegowych turystyki, restauracji, barów, wszelkich placówek gastronomicznych.

(111) **195609** (220) 2005 09 12 (210) 299881
 (151) 2007 07 20 (441) 2005 12 27
 (732) AGROS NOVA Sp. z o.o., Warszawa, PL.
 (540)

karotka

Kolor znaku: brunatny, pomarańczowy, czerwony i ich odcienie

(531) 27.5.1, 29.1.1, 29.1.7

(510), (511) **32** napoje bezalkoholowe, soki, nektary i napoje owocowe, warzywne oraz warzywno-owocowe, przecierowe soki, nektary i napoje owocowe, warzywne i warzywno-owocowe, soki, nektary i napoje owocowe, warzywne oraz warzywno-owocowe z dodatkiem mikro- i/lub makroelementów i/lub witamin i/lub substancji wspomagających procesy metaboliczne, wody smakowe, napoje izotoniczne i energetyczne, produkty do wytwarzania napojów: wyciągi, esencje, koncentraty, zaprawy i syropy, napoje instant.

(111) **195610** (220) 2005 09 12 (210) 299882
 (151) 2007 07 20 (441) 2005 12 27
 (732) AGROS NOVA Sp. z o.o., Warszawa, PL.
 (540)

Kolor znaku: pomarańczowy, czerwony, brunatny oraz ich odcienie, biały, żółty, zielony

(531) 26.4.2, 27.5.1, 29.1.1, 29.1.2, 29.1.3

(510), (511) **32** napoje bezalkoholowe, soki, nektary i napoje owocowe, warzywne i warzywno-owocowe, przecierowe soki, nektary i napoje owocowe, warzywne oraz warzywno-owocowe, soki, nektary i napoje owocowe, warzywne oraz warzywno-owocowe z dodatkiem mikro- i/lub makroelementów i/lub witamin i/lub substancji wspomagających procesy metaboliczne, wody smakowe, napoje izotoniczne i energetyczne, produkty do wytwarzania napojów: wyciągi, esencje, koncentraty, zaprawy i syropy, napoje instant.

(111) **195611** (220) 2005 09 12 (210) 299883
 (151) 2007 07 20 (441) 2005 12 27
 (732) AGROS NOVA Sp. z o.o., Warszawa, PL.
 (540)



Kolor znaku: biały, żółty i jego odcienie, pomarańczowy i jego odcienie, brunatny, różowy, czerwony i jego odcienie, zielony i jego odcienie

(531) 5.7.13, 5.7.18, 5.9.1, 19.3.3, 27.5.1, 29.1.15

(510), (511) **32** napoje bezalkoholowe, soki, nektary i napoje owocowe, warzywne oraz warzywno-owocowe, przecierowe soki, nektary i napoje owocowe, warzywne i warzywno-owocowe, soki, nektary i napoje owocowe, warzywne oraz warzywno-owocowe z dodatkiem mikro- i/lub makroelementów i/lub witamin i/lub substancji wspomagających procesy metaboliczne, wody smakowe, napoje izotoniczne

i energetyczne, produkty do wytwarzania napojów: wyciągi, esencje, koncentraty, zaprawy i syropy, napoje instant.

(111) **195612** (220) 2005 09 12 (210) 299884
 (151) 2007 07 20 (441) 2005 12 27
 (732) AGROS NOVA Sp. z o.o., Warszawa, PL.
 (540)

warzywna
Karotka

Kolor znaku: żółty, zielony i jego odcienie

(531) 27.5.1, 29.1.3

(510), (511) **32** napoje bezalkoholowe, soki, nektary i napoje warzywne oraz owocowo-warzywne, przecierowe soki, nektary i napoje warzywne oraz owocowo-warzywne, soki, nektary i napoje warzywne oraz owocowo-warzywne z dodatkiem mikro- i/lub makroelementów i/lub witamin i/lub substancji wspomagających procesy metaboliczne, wody smakowe, napoje izotoniczne i energetyczne, produkty do wytwarzania napojów: wyciągi, esencje, koncentraty, zaprawy i syropy, napoje instant.

(111) **195613** (220) 2005 09 12 (210) 299885
 (151) 2007 07 20 (441) 2005 12 27
 (732) AGROS NOVA Sp. z o.o., Warszawa, PL.
 (540)

warzywna
Karotka

Kolor znaku: żółty, biały, zielony i jego odcienie

(531) 26.4.2, 27.5.1, 29.1.2, 29.1.3

(510), (511) **32** napoje bezalkoholowe, soki, nektary i napoje warzywne oraz owocowo-warzywne, przecierowe soki, nektary i napoje warzywne oraz owocowo-warzywne, soki, nektary i napoje warzywne oraz owocowo-warzywne z dodatkiem mikro- i/lub makroelementów i/lub witamin i/lub substancji wspomagających procesy metaboliczne, wody smakowe, napoje izotoniczne i energetyczne, produkty do wytwarzania napojów: wyciągi, esencje, koncentraty, zaprawy i syropy, napoje instant.

(111) **195614** (220) 2005 09 12 (210) 299886
 (151) 2007 07 20 (441) 2005 12 27
 (732) AGROS NOVA Sp. z o.o., Warszawa, PL.
 (540) KAROTKA INTRYGUJĄCA

(510), (511) **32** napoje bezalkoholowe, soki, nektary i napoje owocowe, warzywne oraz warzywno-owocowe, przecierowe soki, nektary i napoje owocowe, warzywne i warzywno-owocowe, soki, nektary i napoje warzywne oraz owocowo-warzywne z dodatkiem mikro- i/lub makroelementów i/lub witamin i/lub substancji wspomagających procesy metaboliczne, wody smakowe, napoje izotoniczne i energetyczne, produkty do wytwarzania napojów: wyciągi, esencje, koncentraty, zaprawy i syropy, napoje instant.

(111) **195615** (220) 2005 09 12 (210) 299887
 (151) 2007 07 20 (441) 2005 12 27
 (732) AGROS NOVA Sp. z o.o., Warszawa, PL.
 (540) KAROTKA SUBTELNA

(510), (511) **32** napoje bezalkoholowe, soki, nektary i napoje owocowe, warzywne oraz warzywno-owocowe, przecierowe soki, nektary i napoje owocowe, warzywne i warzywno-owocowe, soki, nektary i napoje owocowe, warzywne oraz warzywno-owocowe z dodatkiem mikro- i/lub makroelementów i/lub witamin i/lub substancji wspomagających procesy metaboliczne, wody smakowe, napoje izotoniczne i energetyczne, produkty do wytwarzania napojów: wyciągi, esencje, koncentraty, zaprawy i syropy, napoje instant.

(111) **195616** (220) 2005 09 12 (210) 299888
 (151) 2007 07 20 (441) 2005 12 27
 (732) AGROS NOVA Sp. z o.o., Warszawa, PL.
 (540) KAROTKA STANOWCZA

(510), (511) **32** napoje bezalkoholowe, soki, nektary i napoje owocowe, warzywne oraz warzywno-owocowe, przecierowe soki, nektary

i napoje owocowe, warzywne i warzywno-owocowe, soki, nektary i napoje owocowe, warzywne oraz warzywno-owocowe z dodatkiem mikro- i/lub makroelementów i/lub witamin i/lub substancji wspomagających procesy metaboliczne, wody smakowe, napoje izotoniczne i energetyczne, produkty do wytwarzania napojów: wyciągi, esencje, koncentraty, zaprawy i syropy, napoje instant.

(111) **195617** (220) 2005 09 12 (210) 299889
 (151) 2007 07 20 (441) 2005 12 27
 (732) AGROS NOVA Sp. z o.o., Warszawa, PL.

(540) KAROTKA ZMYSŁOWA

(510), (511) **32** napoje bezalkoholowe, soki, nektary i napoje owocowe, warzywne oraz warzywno-owocowe, przecierowe soki, nektary i napoje owocowe, warzywne i warzywno-owocowe, soki, nektary i napoje owocowe, warzywne oraz warzywno-owocowe z dodatkiem mikro- i/lub makroelementów i/lub witamin i/lub substancji wspomagających procesy metaboliczne, wody smakowe, napoje izotoniczne i energetyczne, produkty do wytwarzania napojów: wyciągi, esencje, koncentraty, zaprawy i syropy, napoje instant.

(111) **195618** (220) 2005 09 12 (210) 299890
 (151) 2007 07 20 (441) 2005 12 27
 (732) AGROS NOVA Sp. z o.o., Warszawa, PL.
 (540)



Kolor znaku: biały, żółty i jego odcienie, beżowy, pomarańczowy i jego odcienie, brunatny, różowy i jego odcienie, czerwony i jego odcienie, bordowy i jego odcienie, zielony i jego odcienie

(531) 5.9.1, 5.9.6, 5.9.17, 5.9.24, 19.3.3, 27.5.1, 29.1.15

(510), (511) **32** soki, nektary i napoje warzywne, wielowarzywne oraz owocowo-warzywne, przecierowe soki, nektary i napoje warzywne, wielowarzywne oraz owocowo-warzywne, soki, nektary i napoje warzywne, wielowarzywne oraz owocowo-warzywne z dodatkiem mikro- i/lub makroelementów i/lub witamin i/lub substancji wspomagających procesy metaboliczne i/lub aromatów, ziół i przypraw, napoje izotoniczne i energetyczne, produkty do wytwarzania napojów: wyciągi, esencje, koncentraty, zaprawy i syropy, napoje instant.

(111) **195619** (220) 2005 09 12 (210) 299891
 (151) 2007 07 20 (441) 2005 12 27
 (732) AGROS NOVA Sp. z o.o., Warszawa, PL.
 (540)



Kolor znaku: biały, żółty i jego odcienie, beżowy, pomarańczowy i jego odcienie, brunatny, czerwony i jego odcienie, bordowy i jego odcienie, zielony i jego odcienie

(531) 5.9.24, 19.3.3, 27.5.1, 29.1.15

(510), (511) **32** soki, nektary i napoje warzywne, wielowarzywne oraz owocowo-warzywne, przecierowe soki, nektary i napoje warzywne, wielowarzywne oraz owocowo-warzywne, soki, nektary i napoje warzywne, wielowarzywne oraz owocowo-warzywne z dodatkiem mikro- i/lub makroelementów i/lub witamin i/lub substancji wspomagających procesy metaboliczne i/lub aromatów, ziół i przypraw, napoje izotoniczne i energetyczne, produkty do wytwarzania napojów: wyciągi, esencje, koncentraty, zaprawy i syropy, napoje instant.

(111) **195620** (220) 2005 09 12 (210) 299893
 (151) 2007 07 20 (441) 2005 12 27
 (732) AGROS NOVA Sp. z o.o., Warszawa, PL.
 (540)



Kolor znaku: biały, żółty i jego odcienie, beżowy, pomarańczowy i jego odcienie, brązowy, czerwony i jego odcienie, bordowy i jego odcienie, zielony i jego odcienie

(531) 5.9.24, 19.3.3, 27.5.1, 29.1.15

(510), (511) **32** soki, nektary i napoje warzywne, wielowarzywne oraz owocowo-warzywne, przecierowe soki, nektary i napoje warzywne, wielowarzywne oraz owocowo-warzywne, soki, nektary i napoje warzywne, wielowarzywne oraz owocowo-warzywne z dodatkiem mikro- i/lub makroelementów i/lub witamin i/lub substancji wspomagających procesy metaboliczne i/lub aromatów, ziół i przypraw, napoje izotoniczne i energetyczne, produkty do wytwarzania napojów: wyciągi, esencje, koncentraty, zaprawy i syropy, napoje instant.

(111) **195621** (220) 2005 10 03 (210) 300752
 (151) 2007 08 03 (441) 2006 01 09
 (732) WAWEL S.A., Kraków, PL.
 (540)

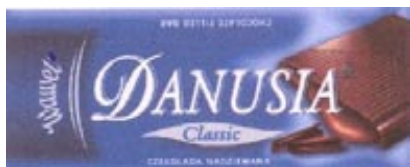

Kolor znaku: niebieski i odcienie, biały, granatowy, srebrny, brązowy

(531) 8.1.19, 25.1.15, 27.5.1, 29.1.15

(510), (511) **30** wyroby cukiernicze i czekoladowe, słodczyce, czekolady, czekoladki, czekoladki nadziewane, **35** zgrupowanie na rzecz osób trzecich różnych towarów obejmujących wyroby cukiernicze i czekoladowe oraz słodczyce, pozwalające nabywcy wygodnie je oglądać i kupować w sklepach oraz na stronie internetowej, marketing, reklama w środkach masowego przekazu, rozpowszechnianie materiałów reklamowych.

(111) **195622** (220) 2005 11 21 (210) 302559
 (151) 2007 08 21 (441) 2006 03 06
 (732) Instytut Technologii Nafty im. prof. Stanisława Pilata, Kraków, PL.
 (540)



Kolor znaku: ciemnoniebieski, żółty

(531) 26.1.2, 27.5.1, 29.1.12

(510), (511) **01** produkty i półprodukty chemiczne do celów przemysłowych, **04** paliwa, oleje i smary, **09** aparaty i przyrządy pomiarowe do celów naukowych, **41** szkolenia, **42** prace badawcze, studialne i projektowe, analizy i badania atestacyjne, opracowanie technologii, optymalizacja procesów produkcyjnych i stosowania produktów przemysłu rafineryjnego i petrochemicznego, prace z zakresu ochrony środowiska naturalnego.

(111) **195623** (220) 2005 12 05 (210) 303156
 (151) 2007 08 14 (441) 2006 03 20
 (732) Energo-Inwest-Broker Spółka Akcyjna w Toruniu, Toruń, PL.
 (540)



Kolor znaku: granatowy, biały, szary

(531) 26.11.1, 27.5.1, 29.1.13

(510), (511) **35** doradztwo w zakresie organizowania i prowadzenia działalności gospodarczej i zarządzania, doradztwo handlowe, elektroniczne fakturowanie, reklama za pośrednictwem sieci komputerowych, prognozy ekonomiczne, badania rynku, usługi związane z promocją imprez sportowych i kulturalnych, **36** usługi finansowe i ubezpieczeniowe, usługi w zakresie badań i analiz finansowych, operacji finansowych, elektronicznego transferu środków finansowych, usługi w zakresie: zarządzania finansami, opracowywania i tworzenia programów emerytalnych, tworzenie i obsługa finansowych programów inwestycyjnych, usługi informacyjne w zakresie zagadnień ubezpieczeniowych, usługi pośrednictwa ubezpieczeniowego w zakresie: ubezpieczeń osobowych, ubezpieczeń majątkowych oraz ubezpieczeń na życie, usługi w zakresie doradztwa ubezpieczeniowego i finansowego, usługi związane z akwizycją na rzecz otwartych funduszy emerytalnych, **41** usługi edukacyjne i szkoleniowe, organizowanie i prowadzenie kursów, seminariów, kongresów, sympozjów i konferencji, usługi związane z rozrywką, rekreacją, poprawą kondycji fizycznej, organizacją wypoczynku, organizacją zawodów sportowych.

(111) **195624** (220) 2005 12 08 (210) 303346
 (151) 2007 08 27 (441) 2006 03 20
 (732) York Sp. z o.o., Bolechowo k/Poznań, PL.
 (540)



Kolor znaku: biały, pomarańczowy, popielaty, niebieski, żółty

(531) 1.3.1, 1.15.11, 26.4.1, 27.5.1, 29.1.15

(510), (511) **16** papier i wyroby z tego materiału nie ujęte w innych klasach, papier do pieczenia, folia do żywności, bielizna stołowa papierowa, filtry do kawy, **20** meble, meble biurowe, lustra, ramy do obrazów, wyroby (nie ujęte w innych klasach) z drewna, korka, trzciny, wikliny, imitacji tych surowców lub z tworzyw sztucznych, kije do mioteł, szczotek, oprawy do mioteł i szczotek, wieszaki na ubrania, wieszaki stojące, materace, poduszki, kołdry, śpiwory, **21** przybory kuchenne nielektryczne, zawarte w tej klasie, naczynia do gospodarstwa domowego, naczynia i wyroby ze szkła, fajansu i porcelany, przybory toaletowe, przybory kosmetyczne, szczotki, szczoteczki do paznokci, szczoteczki do zębów, szczotki do ciała, szczotki do: czyszczenia pojemników, butelek, do misek klozetowych, szczotki do mycia naczyń, szczotki do szorowania, miotły, mopy, wkłady do mopów, ściągacze do wody, myjki, zmiotki, wiadra, komplety WC, klamki, zmywaki metalowe do szorowania, linki do bielizny, rękawice do kąpieli, gąbki do celów domowych, gąbki toaletowe, do mycia naczyń, gąbki do mycia samochodu, ścierki, ścierki do mycia podłóg, ścierki do wycierania kurzu, do mebli, zmywaki, zmywaki kuchenne, forem-

ki, woreczki do lodu, worki na śmieci, wkłady do zlewu, podkładki pod mydło, **24** tekstylia, bielizna pościelowa domowa, stołowa, ręczniki, chusteczki, rękawice do gospodarstwa domowego, **35** usługi w zakresie prowadzenia sklepu/hurtowni w zakresie towarów zawartych w wyżej wymienionych klasach, usługi w zakresie gromadzenia towarów zawartych w wyżej wymienionych klasach w celu umożliwienia klientom ich obejrzenia, wyboru i zakupu.

(111) **195625** (220) 2005 12 08 (210) 303347
 (151) 2007 08 30 (441) 2006 03 20
 (732) York Sp. z o.o., Bolechowo k/Poznań, PL.
 (540)

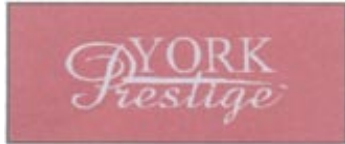

Kolor znaku: wiśniowy, szary
 (531) 26.4.2, 27.5.1, 29.1.12

(510), (511) **16** papier i wyroby z tego materiału nie ujęte w innych klasach, papier do pieczenia, folia do żywności, bielizna stołowa papierowa, filtry do kawy, **20** meble, meble biurowe, lustra, ramy do obrazów, wyroby (nie ujęte w innych klasach) z drewna, korka, trzciny, wikliny, imitacji tych surowców lub z tworzyw sztucznych, kije do mioteł, szczotek, oprawy do mioteł i szczotek, wieszaki na ubrania, wieszaki stojące, materace, poduszki, kołdry, śpiwory, **21** przybory kuchenne nielektryczne, zawarte w tej klasie, naczynia do gospodarstwa domowego, naczynia i wyroby ze szkła, fajansu i porcelany, przybory toaletowe, przybory kosmetyczne, szczotki, szczoteczki do paznokci, szczoteczki do zębów, szczotki do ciała, szczotki do: czyszczenia pojemników, butelek, do misek klozetowych, szczotki do mycia naczyń, szczotki do szorowania, miotły, mopy, wkłady do mopów, ściągacze do wody, myjki, zmiotki, wiadra, komplety WC, klamerki, zmywaki metalowe do szorowania, linki do bielizny, rękawice do kąpielni, gąbki do celów domowych, gąbki toaletowe, do mycia naczyń, gąbki do mycia samochodu, ścierki, ścierki do mycia podłóg, ścierki do wycierania kurzu, do mebli, zmywaki, zmywaki kuchenne, foremki, woreczki do lodu, worki na śmieci, wkłady do zlewu, podkładki pod mydło, **24** tekstylia, bielizna pościelowa domowa, stołowa, chusteczki, rękawice do gospodarstwa domowego, **35** usługi w zakresie prowadzenia sklepu/hurtowni w zakresie towarów zawartych w wyżej wymienionych klasach, usługi w zakresie gromadzenia towarów zawartych w wyżej wymienionych klasach w celu umożliwienia klientom ich obejrzenia, wyboru i zakupu.

(111) **195626** (220) 2005 12 12 (210) 303471
 (151) 2007 08 03 (441) 2006 03 20
 (732) Przedsiębiorstwo CHEMISTIK M. Gadaj, B. Draczyński Spółka Jawna, Jaworzno, PL.
 (540)



Kolor znaku: czarny, biały, ciemnoczerwony, żółty
 (531) 26.4.9, 26.11.1, 27.5.1, 29.1.14

(510), (511) **01** kleje inne niż do papieru lub do użytku domowego, preparaty do klejenia, preparaty do odklejenia, silikony, żywice syntetyczne w stanie surowym, **06** pojemniki i opakowania metalowe, w tym tuby, **16** kleje do papieru lub do użytku domowego i ich opakowania, **20** pojemniki i opakowania niemetalowe, w tym tuby.

(111) **195627** (220) 2005 12 12 (210) 303472
 (151) 2007 08 02 (441) 2006 03 20
 (732) Przedsiębiorstwo CHEMISTIK M. Gadaj, B. Draczyński Spółka Jawna, Jaworzno, PL.

(540)



Kolor znaku: czarny, biały, ciemnoczerwony, różowy

(531) 26.4.9, 26.11.1, 27.5.1, 29.1.14

(510), (511) **01** kleje inne niż do papieru lub do użytku domowego, preparaty do klejenia, preparaty do odklejenia, silikony, żywice syntetyczne w stanie surowym, **06** pojemniki i opakowania metalowe, w tym tuby, **16** kleje do papieru lub do użytku domowego i ich opakowania, **20** pojemniki i opakowania niemetalowe, w tym tuby.

(111) **195628** (220) 2005 12 19 (210) 303767
 (151) 2007 08 03 (441) 2006 04 03
 (732) EURO FRUGO Żywiec Plus Spółka z o.o., Żywiec, PL.
 (540) ICE POWER
 (510), (511) **32** napoje bezalkoholowe z owoców, gazowane i niegazowane soki jednoskładnikowe i wieloskładnikowe.

(111) **195629** (220) 2005 12 23 (210) 304066
 (151) 2007 08 24 (441) 2006 04 03
 (732) MIRALEX Spółka z ograniczoną odpowiedzialnością, Piła, PL.
 (540) ECODENT
 (510), (511) **05** produkty farmaceutyczne i weterynaryjne, środki sanitarne stosowane w lecznictwie i higienie osobistej, materiały stomatologiczne.

(111) **195630** (220) 2005 12 23 (210) 304067
 (151) 2007 08 24 (441) 2006 04 03
 (732) MIRALEX Spółka z ograniczoną odpowiedzialnością, Piła, PL.
 (540) KATAREX
 (510), (511) **05** produkty farmaceutyczne i weterynaryjne, środki sanitarne stosowane w lecznictwie i higienie osobistej.

(111) **195631** (220) 2003 02 11 (210) 260854
 (151) 2007 09 21 (441) 2003 08 25
 (732) Agencja Wydawniczo-Promocyjna OPOKA Bożena Mirosława Dołęgowska-Wysocka, Warszawa, PL.
 (540)



Kolor znaku: granatowy, czerwony

(531) 27.5.1, 29.1.12

(510), (511) **16** druki, dzienniki, czasopisma, książki, periodyki, kalendarze, fotografie, **35** analizy kosztów, badania w dziedzinie działalności gospodarczej i zarządzania kadrowego, doradztwo gospodarcze, handlowe, publikowanie tekstów reklamowych, reklama prasowa, telewizyjna, radiowa i internetowa, badania rynku i sondaże opinii publicznej, informacja internetowa, **36** analizy finansowe, notowania giełdowe, doradztwo w sprawach finansowych, **41** publikowanie tekstów publicystycznych oraz serwis internetowy, organizowanie konkursów edukacyjnych związanych z ubezpieczeniami, nauczanie i kursy korespondencyjne związane z ubezpieczeniami, organizowanie i prowadzenie seminariów w zakresie ubezpieczeń, organizowanie wystaw edukacyjnych i widowisk, usługi wydawnicze, **42** doradztwo prawne, opiniowanie i ekspertyzy w zakresie prawa.

(111) **195632** (220) 2003 06 30 (210) 266827
 (151) 2007 09 05 (441) 2004 01 12
 (732) Westfälische Fleischwarenfabrik Stockmeyer GmbH & Co. KG, Sassenberg, DE.

(540)



Kolor znaku: biały, czerwony, żółty, ciemnozielony

(531) 5.3.11, 27.5.1, 29.1.14

(510), (511) **29** -potrawy gotowe na bazie warzyw, w tym mrożonki oraz w postaci konserw, składające się głównie z warzyw, ziemniaków, ryżu, klusek i makaronu, oraz w których udział mięsny został zastąpiony produktami białkowymi pochodzenia roślinnego, konserwy warzywne, owocowe oraz zupy w konserwach, także jako mrożonki, galaretki owocowe i warzywne, owoce i warzywa konserwowe i suszone, wraz z mączką kartoflaną dla celów spożywczych, mieszanki pikli, sałatki drobiowe i warzywne, oleje jadalne i tłuszcze jadalne, marmolady, konfitury, wyroby z twarogu, zupy i rosoly, także w formie wyciągów, wykonane na bazie roślinnej mieszanki gotowe do spożycia, paszety wykonane z białek roślinnych, węglowodanów oraz/lub tłuszczu, smarowidła na chleb, smażone kluski wykonane na bazie warzyw, zboża i ziemniaków, produkty zastępcze mięsa, potrawy konserwowane, produkty żywnościowe zawierające substancje balastowe oraz białka, także z dodatkiem witamin, substancji mineralnych, włókien roślinnych, suszonych owoców, słodyczy lub produktów zbożowych, jajka, mleko i produkty mleczne, a mianowicie masło, ser i wyroby z sera, śmietana, kefir, serwatka, jogurt i desery jogurtowe, kremy i mleko w proszku dla celów spożywczych, mleko skondensowane, bezalkoholowe napoje mieszane z przeważającym udziałem mleka, jak również potrawy przyrządzone z mleka, serwatki, jogurtu, śmietany, soków oraz/lub owoców i środków wiążących zawierających skrobię, bezalkoholowe napoje mieszane z przeważającym udziałem produktów alternatywnych w stosunku do mleka i produktów mlecznych wytworzone w szczególności z nasion roślin strączkowych, **30** -wyroby mączne w tym makarony, preparaty zbożowe z wyłączeniem pasz, potrawy gotowe, składające się głównie z makaronów, kluski z mąki, kaszki mianiny i ziemniaczane, chleb, pieczywo, produkty chrupkie na bazie zboża, ziemniaków, ryżu, nasion roślin strączkowych lub kukurydzy, tofu lub preparaty tofu, produkty nadające się do spożycia lub przygotowania potraw z białek roślinnych, roślinnych węglowodanów oraz/lub części roślin, wegetariańskie produkty z alg, produkty z łupin lub białek z łupin, tampe (sfermentowane produkty z soi), seitan i produkty z seitanu, sól do produktów spożywczych oraz mieszanki soli z ziołami, musztarda, ocet, sosy w proszku i płynne, włącznie z sosami do sałatek, sosy do maczania zakąsek, przyprawy, mieszanki przypraw oraz preparaty przyprawowe, miód, syrop z melasy, potrawy słodkie, a mianowicie desery budyniowe, przygotowana z mlekiem papka ryżowa i z kaszy mianiny, jak również potrawy słodkie przyrządzone z alternatywnymi w stosunku do mleka i produktów mlecznych produktami roślinnymi, w szczególności przy użyciu pochodnych roślin strączkowych, desery owocowe, lody i proszek do wytwarzania lodów, spożywcze środki uzupełniające w proszku bogate w węglowodany, mieszanki z miodu oraz/lub przygotowanych owoców, przygotowanych produktów roślinnych, potrawy składające się głównie z produktów zbożowych oraz/lub z wykiełkowanych ziaren, produkty sfermentowane z wykiełkowanych ziaren i części roślin, cukier, naturalne, nie medyczne produkty zastępujące cukier, glukoza dla celów spożywczych, artykuły cukiernicze, ryż, tapioka, sago, produkty roślinne alternatywne w stosunku do mleka i produktów mlecznych wytworzone w szczególności z udziałem nasion roślin strączkowych, napoje bezalkoholowe z mleka, kawa, herbata, włącznie z nie medycznymi herbatkami ziołowymi, w tym herbaty i kakao do wytwarzania napojów bezalkoholowych, kakao, preparaty kawy, środki aromatyczne do produktów spożywczych z wyłączeniem olejków eterycznych, słodzik jako ekstrakt do celów spożywczych, **31** świeże owoce i warzywa, sód dla piwowarstwa i gorzelnia, **32** napoje bezalkoholowe na bazie soi, mleczka kokosowego i innych preparatów roślinnych, piwa, piwa bezalkoholowe, soki owocowe, napoje z soków owocowych, nektary, lemoniady, woda mineralna, syropy do przyrządzania napojów.

(111) **195633** (220) 2004 04 29 (210) 280024
 (151) 2007 07 26 (441) 2004 08 09
 (732) „PROREST” Sp. z o.o., Warszawa, PL.

(540)



Kolor znaku: brązowy

(531) 7.1.25, 27.5.1, 29.1.7

(510), (511) **41** usługi mające na celu rekreację, obejmujące usługi związane z rozrywką i kulturą fizyczną w zakresie: organizowania i obsługi zabaw (bali), organizowania i obsługi przyjęć, organizowania i obsługi dyskotek, organizowania zabaw i gier rozrywkowych, konkursów rozrywkowych, spektakli, organizowania gier sportowych: gry w tenisa, gry w golfa, organizowania zawodów sportowych, organizowania zabaw ruchowych, organizowania turystyki konnej, turystyki rowerowej, ćwiczeń gimnastycznych, pływania, ćwiczeń na siłowni, usługi w zakresie obsługi: sal gier, obiektów sportowych, kortów tenisowych, pól golfowych, basenów, sauny, sal gimnastycznych, klubów fitness, siłowni, usługi w zakresie organizowania obozów sportowych i wakacyjnych, wypożyczanie sprzętu sportowego, usługi w zakresie organizowania wystaw w celach kulturalnych i edukacyjnych, usługi w zakresie organizowania i obsługi konferencji, kongresów, seminariów, sympozjów, zjazdów, szkoleń, kursów, konkursów piękności, konkursów edukacyjnych, usługi związane z edukacją ludzi (kursy, szkolenia), **43** usługi hotelarskie związane z rezerwacją, czasowym zakwaterowaniem oraz wyżywieniem w hotelach, motelach, pensjonatach, sanatoriach, domach wypoczynkowych, domach turystycznych, domach wycieczkowych, ośrodkach rekonescencji, usługi gastronomiczne związane z podawaniem potraw i napojów w kafeteriach, kawiarniach, restauracjach, stołówkach, barach, snack-barach, usługi związane z przygotowywaniem dań na zamówienie i dostarczaniem ich do zamawiającego (catering), wynajmowanie sal na posiedzenia, **44** usługi salonów fryzjerskich, usługi salonów piękności, solarium, usługi gabinetów odnowy biologicznej, usługi związane z wykonywaniem zabiegów regeneracyjno-rehabilitacyjnych.

(111) **195634** (220) 2004 07 09 (210) 283024
 (151) 2007 08 03 (441) 2004 10 18
 (732) TRAX-BRW Spółka z ograniczoną odpowiedzialnością,
 Przeworsk, PL.
 (540)



Kolor znaku: szary, biały, czerwony, żółty

(531) 12.1.1, 26.13.25, 27.5.1, 29.1.1, 29.1.2, 29.1.6

(510), (511) **20** meble, krzesła i meble do siedzenia, meble kuchenne i stoły, **37** usługi w zakresie renowacji mebli, **40** usługi w zakresie obróbki i impregnowania drewna, usługi w zakresie wykańczania mebli, usługi tartaków.

(111) **195635** (220) 2004 07 29 (210) 283813
 (151) 2007 10 16 (441) 2004 11 02
 (732) „INDRA” Sp. z o.o., Sosnowiec, PL.
 (540)

Apteka na Dworcowej

(531) 27.5.1

(510), (511) **03** kosmetyki, środki myjące, **05** leki, leki weterynaryjne, leki i materiały dentystyczne, zioła i mieszanki ziołowe, materiały opatrunkowe, materiały i środki sanitarne i higieniczne, materiały do pielęgnacji niemowląt, materiały do celów medycznych, **10** sprzęt medyczny, sprzęt farmaceutyczny, urządzenia rehabilitacyjne, na-

rzędzia i przyrządy medyczne, sprzęt do pielęgnacji niemowląt, **35** zgrupowanie na rzecz osób trzecich różnych towarów pozwalające nabywcy je oglądać i kupować w aptece.

(111) **195636** (220) 2004 08 12 (210) 284278
 (151) 2007 08 03 (441) 2004 11 15
 (732) POKÓJ Spółdzielnia Elektrotechniczna, Łódź, PL.
 (540) KU
 (510), (511) **06** metalowe elementy mocujące do instalacji elektrycznych, **20** tworzywowe elementy mocujące do instalacji elektrycznych.

(111) **195637** (220) 2004 08 18 (210) 284507
 (151) 2007 07 27 (441) 2004 11 29
 (732) Emerson Sp. z o.o., Piotrków Trybunalski, PL.
 (540) LOGISTIC CITY
 (510), (511) **35** usługi w zakresie zarządzania działalnością handlową, administrowanie działalnością handlową, usługi w zakresie prac biurowych, w tym: usługi sekretarskie, wypożyczanie urządzeń i wyposażenia biurowego, doradztwo specjalistyczne w zakresie organizowania i prowadzenia działalności gospodarczej, doradztwo w zakresie organizacji i zarządzania działalnością gospodarczą, ekspertyzy w zakresie działalności gospodarczej, pomoc przy zarządzaniu przedsiębiorstwami przemysłowymi lub handlowymi, pomoc w zakresie zarządzania działalnością gospodarczą, usługi agencji importowo-eksportowych, usługi informacji o działalności gospodarczej, usługi reklamowe, wynajem powierzchni reklamowej, wynajem materiałów reklamowych, dystrybucja materiałów reklamowych, publikacje tekstów reklamowych, usługi w zakresie reklamy korespondencyjnej, radiowej i telewizyjnej, rozlepianie plakatów reklamowych, dekorowanie wystaw sklepowych, organizowanie pokazów towarów, organizacja wystaw w celach handlowych lub reklamowych, promocja sprzedaży na rzecz osób trzecich, usługi public relations, pozyskiwanie danych do komputerowych baz danych, systematyzacja i sortowanie danych w komputerowych bazach danych, wyszukiwanie informacji w komputerowych bazach danych, wyszukiwanie informacji w Internecie, zarządzanie zbiorami informatycznymi, zbieranie i dostarczanie informacji, przechowywanie i przetwarzanie informacji i danych w komputerowych bazach danych, reprodukcja dokumentów, wycena działalności handlowej, badania rynku, usługi w zakresie badań w dziedzinie działalności gospodarczej, usługi w zakresie rekrutacji i przydzielania stanowisk pracownikom, usługi w zakresie wyceny prac budowlanych, usługi w zakresie zgrupowania na rzecz osób trzecich różnych towarów pozwalające nabywcy je oglądać i kupować w sklepach wielobranżowych i centrach handlowych, usługi w zakresie zaopatrzenia osób trzecich, **36** usługi finansowe, administrowanie oraz zarządzanie nieruchomościami, dzierżawa nieruchomości, wynajmowanie nieruchomości, wynajmowanie pomieszczeń biurowych, dzierżawa gospodarstw rolnych, usługi zagospodarowywania nieruchomości poprzez wynajem i dzierżawę, zarządzanie majątkiem, wycena nieruchomości; pośrednictwo w sprawach majątku nieruchomego; pośrednictwo w sprawach kupna-sprzedaży i wynajmu nieruchomości, pośrednictwo finansowe, usługi pośrednictwa w handlu nieruchomościami, usługi agencji celnych, inwestycje kapitałowe, **37** usługi budowlane, w tym: blacharskie, budowa autostrad, dróg, lotnisk, budowa magazynów, budowa obiektów budownictwa ogólnego i przemysłowego oraz obiektów sportowych, czyszczenie i mycie okien, usługi dekarские, gipsowanie, usługi elektrycznej hydraulicznej, informacje o budownictwie, instalacja oraz naprawa urządzeń grzewczych klimatyzacyjnych, instalowanie i naprawa wind, izolacje budynków, konstruowanie pawilonów targowych i sklepów, malowanie, montaż rusztowań, murarstwo, nadzór budowlany, naprawy stolarskie, oczyszczanie dróg, roboty ziemne, pokrywanie podłóg i ścian, rozbiorka budynków, sprzątanie budynków, szklenie, tapetowanie, uszczelnianie budynków, wiercenia próbne, wiercenie studni, wykonywanie obiektów inżynierii wodnej, usługi budowlane w zakresie wykonywania instalacji budowlanych i prac wykończeniowych zawartych w tej klasie, montaż urządzeń kuchennych, wynajem buldożerów, maszyn czyszczących, maszyn oraz sprzętu do budownictwa lądowego i wodnego, wynajem sprzętu do oczyszczania dróg i utrzymania terenów zielonych, wykończeniowe roboty budowlane, zakładanie stolarki budowlanej, doradztwo techniczne w zakresie budownictwa, **39** usługi transportowe, przeładunek, składowanie

i przechowywanie towarów, magazynowanie towarów, wynajmowanie magazynów, wypożyczanie kontenerów magazynowych, transport drogowy, dystrybucja i dostarczanie towarów i przesyłek, pośrednictwo transportowe, spedycja, wynajmowanie pojazdów zwłaszcza samochodów osobowych, ciężarowych i dostawczych, wynajmowanie garaży, wynajmowanie miejsc na parkingi, przechowywanie, rozprowadzanie, fracht towarów, przewożenie ładunków, strzeżony przewóz przedmiotów wartościowych, holowanie, usługi logistyczne związane z wyżej wymienionymi środkami transportu, pakowanie towarów, konfekcjonowanie towarów, **42** usługi projektowe i doradcze związane z gospodarką magazynową, usługi projektowe, opracowywanie projektów technicznych, projektowanie budynków i budowli, doradztwo budowlane, ekspertyzy inżynierskie, planowanie urbanistyczne, pomiary geodezyjne, odzyskiwanie danych komputerowych, wprowadzanie i konwersja danych, projektowanie, opracowywanie, instalacja, aktualizacja, powielanie, obsługa, konserwacja i udostępnianie baz danych, projektowanie, opracowywanie, instalacja, aktualizacja, obsługa, powielanie, konserwacja, wypożyczanie i licencjonowanie oprogramowania komputerowego, administrowanie komputerowymi stronami sieciowymi; tworzenie i utrzymywanie stron internetowych, projektowanie i analizy systemów komputerowych; doradztwo w zakresie sprzętu i oprogramowania komputerowego; wypożyczanie komputerów, programowanie komputerów, **44** wypożyczanie maszyn rolniczych.

(111) **195638** (220) 2004 08 18 (210) 284508
 (151) 2007 07 27 (441) 2004 11 29
 (732) Emerson Sp. z o.o., Piotrków Trybunalski, PL.
 (540) LOGISTICS CITY
 (510), (511) **35** usługi w zakresie zarządzania działalnością handlową, administrowanie działalnością handlową, usługi w zakresie prac biurowych, w tym: usługi sekretarskie, wypożyczanie urządzeń i wyposażenia biurowego, doradztwo specjalistyczne w zakresie organizowania i prowadzenia działalności gospodarczej, doradztwo w zakresie organizacji i zarządzania działalnością gospodarczą, ekspertyzy w zakresie działalności gospodarczej, pomoc przy zarządzaniu przedsiębiorstwami przemysłowymi lub handlowymi, pomoc w zakresie zarządzania działalnością gospodarczą usługi agencji importowo-eksportowych, usługi informacji o działalności gospodarczej, usługi reklamowe, wynajem powierzchni reklamowej, wynajem materiałów reklamowych, dystrybucja materiałów reklamowych, publikacje tekstów reklamowych, usługi w zakresie reklamy korespondencyjnej, radiowej i telewizyjnej, rozlepianie plakatów reklamowych, dekorowanie wystaw sklepowych, organizowanie pokazów towarów, organizacja wystaw w celach handlowych lub reklamowych, promocja sprzedaży na rzecz osób trzecich, usługi public relations, pozyskiwanie danych do komputerowych baz danych, systematyzacja i sortowanie danych w komputerowych bazach danych, wyszukiwanie informacji w komputerowych bazach danych, wyszukiwanie informacji w Internecie, zarządzanie zbiorami informatycznymi, zbieranie i dostarczanie informacji, przechowywanie i przetwarzanie informacji i danych w komputerowych bazach danych, reprodukcja dokumentów, wycena działalności handlowej, badania rynku, usługi w zakresie badań w dziedzinie działalności gospodarczej, usługi w zakresie rekrutacji i przydzielania stanowisk pracownikom, usługi w zakresie wyceny prac budowlanych, usługi w zakresie zgrupowania na rzecz osób trzecich różnych towarów pozwalające nabywcy je oglądać i kupować w sklepach wielobranżowych i centrach handlowych, usługi w zakresie zaopatrzenia osób trzecich, **36** usługi finansowe, administrowanie oraz zarządzanie nieruchomościami, dzierżawa nieruchomości, wynajmowanie nieruchomości, wynajmowanie pomieszczeń biurowych, dzierżawa gospodarstw rolnych, usługi zagospodarowywania nieruchomości poprzez wynajem i dzierżawę, zarządzanie majątkiem, wycena nieruchomości; pośrednictwo w sprawach majątku nieruchomego; pośrednictwo w sprawach kupna-sprzedaży i wynajmu nieruchomości, pośrednictwo finansowe, usługi pośrednictwa w handlu nieruchomościami, usługi agencji celnych, inwestycje kapitałowe, **37** usługi budowlane, w tym: blacharskie, budowa autostrad, dróg, lotnisk, budowa magazynów, budowa obiektów budownictwa ogólnego i przemysłowego oraz obiektów sportowych, czyszczenie i mycie okien, usługi dekarские, gipsowanie, usługi elektryczne i hydrauliczne, informacje o budownictwie, instalacja oraz naprawa urządzeń grzewczych i klimatyzacyjnych, instalowanie i naprawa wind, izolacje budynków, konstruowanie pawilonów targowych i sklepów, malowanie, montaż rusztowań, murarstwo, nadzór budowlany, naprawy stolarskie, oczyszczanie dróg, roboty ziem-

ne, pokrywanie podłóg i ścian, rozbiórka budynków, sprzątanie budynków, szklenie, tapetowanie, uszczelnianie budynków, wiercenia próbne, wiercenie studni, wykonywanie obiektów inżynierii wodnej, usługi budowlane w zakresie wykonywania instalacji budowlanych i prac wykończeniowych zawartych w tej klasie, montaż urządzeń kuchennych, wynajem buldożerów, maszyn czyszczących, maszyn oraz sprzętu do budownictwa lądowego i wodnego, wynajem sprzętu do oczyszczania dróg i utrzymania terenów zielonych, wykończeniowe roboty budowlane, zakładanie stolarki budowlanej, doradztwo techniczne w zakresie budownictwa, **39** usługi transportowe, przeładunek, składowanie i przechowywanie towarów, magazynowanie towarów, wynajmowanie magazynów, wypożyczanie kontenerów magazynowych, transport drogowy, dystrybucja i dostarczanie towarów i przesyłek, pośrednictwo transportowe, spedycja, wynajmowanie pojazdów zwłaszcza samochodów osobowych, ciężarowych i dostawczych, wynajmowanie garaży, wynajmowanie miejsc na parkingi, przechowywanie, rozprowadzanie, fracht towarów, przewożenie ładunków, strzeżony przewóz przedmiotów wartościowych, holowanie, usługi logistyczne związane z wyżej wymienionymi środkami transportu, pakowanie towarów, konfekcjonowanie towarów, **42** usługi projektowe i doradcze związane z gospodarką magazynową, usługi projektowe, opracowywanie projektów technicznych, projektowanie budynków i budowli, doradztwo budowlane, ekspertyzy inżynierskie, planowanie urbanistyczne, pomiary geodezyjne, odzyskiwanie danych komputerowych, wprowadzanie i konwersja danych, projektowanie, opracowywanie, instalacja, aktualizacja, powielanie, obsługa, konserwacja i udostępnianie baz danych, projektowanie, opracowywanie, instalacja, aktualizacja, obsługa, powielanie, konserwacja, wypożyczanie i licencjonowanie oprogramowania komputerowego, administrowanie komputerowymi stronami sieciowymi; tworzenie i utrzymywanie stron internetowych, projektowanie i analizy systemów komputerowych; doradztwo w zakresie sprzętu i oprogramowania komputerowego; wypożyczanie komputerów, programowanie komputerów, **44** wypożyczanie maszyn rolniczych.

(111) **195639** (220) 2004 10 19 (210) 286713
 (151) 2007 10 17 (441) 2005 01 24
 (732) POINT Group S.C. Anna Laszczak Zdzisław Laszczak,
 Warszawa, PL.
 (540)

DIABLO

Kolor znaku: czarny, czerwony

(531) 27.5.1, 29.1.12
 (510), (511) **28** piłki do gry, ochraniacze ciała.

(111) **195640** (220) 2005 04 05 (210) 293317
 (151) 2007 08 03 (441) 2005 07 11
 (732) BRILUX S.A., Warszawa, PL.
 (540) TECHLUX

(510), (511) **09** elektroniczna aparatura do sterowania urządzeniami elektrycznymi i oświetleniowymi, w tym sterowania zdalnego, **11** abażury i klosze do lamp, kinkiety, oprawy oświetleniowe, oprawy oświetleniowe do sufitów podwieszonych, oprawy oświetleniowe lamp bezpieczeństwa, lamp luminescencyjnych i wyładowczych, oświetlenie sufitowe, lampy oświetleniowe, lampy bakterioobójcze, lampy luminescencyjne do oświetlania, lampy uliczne, lampy wyładowcze elektryczne do oświetlania, lampiony, lampki elektryczne na choinkę, latarki, reflektorki doświetlające, obudowy i osłony do lamp, urządzenia i instalacje do oświetlenia.

(111) **195641** (220) 2002 10 25 (210) 256699
 (151) 2007 08 03 (441) 2003 05 05
 (732) CEZAR-VIRGO Spółka Jawna, Duchnice, PL.
 (540)

CEZAR-VIRGO

Kolor znaku: niebieski

(531) 27.5, 29.1
 (510), (511) **09** okulary, szkło optyczne, szkła kontaktowe, soczewki, okulary słoneczne, okulary specjalne, oprawki do okularów, **35** zgru-

powanie na rzecz osób trzecich różnych towarów pozwalające nabywcy wygodnie je oglądać i kupować w sklepie lub hurtowni, reklama, **39** materiały budowlane niemetalowe, zaprawy budowlane, elementy budowlane i półfabrykaty zbierające gips, gips, zaprawy gipsowe, niemetalowe materiały budowlane do systemów dociepleń, betony, betonowe materiały budowlane.

(111) **195642** (220) 2002 12 06 (210) 258460
 (151) 2007 09 24 (441) 2003 06 16
 (732) Związek Zawodowy Rolnictwa „SAMOOBRONA”, Warszawa, PL.
 (540)



Kolor znaku: zielony, granatowy, żółty, czerwony, biały, czarny
 (531) 1.17.11, 24.7.1, 27.5.1, 29.1.15

(510), (511) **35** badania rynku pracy oraz rynków zbytu w zakresie produktów rolnych i zwierzęcych, doradztwo przy organizowaniu działalności gospodarczej zwłaszcza dotyczącej obszarów wiejskich, doradztwo w zakresie zarządzania kadrami, **41** organizowanie kursów, seminariów, konferencji oraz mityngów dotyczących prawa pracy, zabezpieczenia socjalnego rolników, tworzenie i zachowania miejsc pracy, zwłaszcza na obszarach wiejskich, publikowanie materiałów szkoleniowych, organizowanie konkursów edukacyjnych i rozrywkowych, publikowanie tekstów publicystycznych dotyczących zwłaszcza obszarów wiejskich, **42** doradztwo prawne, zwłaszcza w zakresie prawa pracy i zabezpieczenia socjalnego: opiniowanie aktów prawnych, zwłaszcza dotyczących rolnictwa i obszarów wiejskich.

(111) **195643** (220) 2005 04 13 (210) 293639
 (151) 2007 07 23 (441) 2005 07 25
 (732) BP Polska Sp. z o.o., Kraków, PL.
 (540) BP PARTNER FLOTA

(510), (511) **02** roztwory zapobiegające tworzeniu się piany w akumulatorach, zakwaszona woda do ładowania akumulatorów, płyny do odsiarczania akumulatorów elektrycznych, antydetonatory do silników spalinowych, preparaty chłodnicze, środki do chłodzenia silników w pojazdach, zestawy do reperacji dętek, dodatki chemiczne do paliw silnikowych, dodatki detergentowe do benzyny, płyny hamulcowe, płyny do obwodów hydraulicznych, mastyksy do opon, zestaw składników do reperacji opon, preparaty do oszczędzania paliwa, płyny do układu kierowniczego ze wspomaganiami, preparaty zapobiegające zagotowaniu się silnikowego czynnika chłodzącego, **04** alkohol jako paliwo, benzyna, paliwo do diesli, dodatki niechemiczne do paliw silnikowych, paliwo gazowe, nafta, oleje napędowe, oleje silnikowe, paliwo na bazie alkoholu, ropa naftowa [surowa lub rafinowana], oleje do smarowania, smary, **09** akumulatory, alarmy samochodowe, analizatory powietrza, anteny, dystrybutory benzyny dla stacji obsługi, wskaźnik benzyny, sygnalizatory automatyczne spadku ciśnienia w oponach, czytniki kodów kreskowych, instalacje elektryczne, kable elektryczne, karty inteligentne [z obwodami scalonymi, zintegrowanymi], karty magnetyczne kodowane, kasy rejestrujące, aparatura katodowa do zabezpieczania przed korozją, automatyczne urządzenia do kierowania pojazdami, kodery magnetyczne, czytniki kodów kreskowych, programy komputerowe, komputerowe urządzenia peryferyjne, urządzenia do ładowania akumulatorów, kodery magnetyczne, bramki parkingowe i parkingi dla samochodów, regulatory napięcia do pojazdów, urządzenia do nawigacji dla pojazdów, urządzenia do nawigacji satelitarnej, neony reklamowe, obrotnierze, urządzenia katodowe do ochrony antykorozyjnej, przyrządy do ochrony osobistej przeciw wypadkom, odbiorniki radiowe, tarcze odbłaskowe naubraniowe do zapobiegania wypadkom drogowym, odtwarzacze kaset, urządzenia do odtwarzania dźwięku, pompy paliwowe samoregulujące, zapalniczki do papierosów samochodowe, liczniki kilometrów do pojazdów, prędkościomierze do pojazdów, radar, aparatura radiotelegraficzna, regulatory napięcia do pojazdów, trójkąty ostrzegawcze o awarii pojazdu, prostowniki prądu, urządzenia do

przetwarzania informacji, rejestratory przebytej drogi dla pojazdów, kable rozruchowe do silników, skrzynki akumulatorowe, tachometry, taksometry, wskaźniki prędkości, wskaźniki temperatury, wskaźniki stosowane w elektryczności, **12** amortyzatory zawieszenia w pojazdach, amortyzujące resory, sprężyny do samochodów, antypoślizgowe urządzenia do opon pojazdów, alarmy antywłamaniowe do pojazdów, urządzenia antywłamaniowe do pojazdów, autoalarmy, autobusy, autokary, bagażniki do pojazdów, bagażniki na narty do samochodów, siatki bagażowe do pojazdów, wózki bagażowe, krzeselka samochodowe dla dzieci, pasy bezpieczeństwa do siedzeń w pojazdach, bieźniki do bieźnikowania opon, bieźniki do pojazdów [taśmy zrolowane], bieźniki do pojazdów [typu traktorowego], błotniki, fartuchy błotników, pojazdy chłodnie, ciężarki do wyważania kół pojazdów, mechanizmy wywrotkowe do skrzyń ciężarówek, ciężarówki, czopy osi pojazdów, łańki samoprzylepne kauczukowe do reperacji dętek, wyposażenie do reperacji dętek, zestawy narzędzi do reperacji dętek, dętki do opon, drążki skrzynne do pojazdów, drzwi do pojazdów, furgonetki, gwoździe do opon, hamulce do pojazdów, człony hamulcowe do pojazdów, obwody hydrauliczne do pojazdów, układziny hamulcowe do pojazdów, karawany, karoserie samochodowe, kierownice pojazdów, kierunkowskazy do pojazdów, klaksony ostrzegawcze do pojazdów, części pojazdów lądowych, klocki hamulcowe do pojazdów, koła pojazdów, obręcze kół pojazdów, ogumienie kół pojazdów, piasty kół pojazdów, korki do zbiorników paliwa lub gazu w pojazdach, lusterka wsteczne, łańcuchy przeciwpoślizgowe, łańcuchy sterownicze do pojazdów lądowych, markizy samochodowe, maski silników samochodowych, motocykle, motorowery, mechanizmy napędowe do pojazdów lądowych, wały napędowe do pojazdów lądowych, obwody hydrauliczne do pojazdów, opony, wentyle do opon pojazdów, osie pojazdów, poduszki powietrzne, podwozia samochodów, dachy składane w pojazdach, klaksony do pojazdów, pokrowce na pojazdy, resory zawieszenia do pojazdów, siedzenia do pojazdów, stopnie nadwozia do pojazdów, sygnalizatory jazdy wstecz do pojazdów, szyby do pojazdów, tapicerka do pojazdów, zde-rzaki do pojazdów, pokrowce na siedzenia pojazdów, progi do pojazdów, urządzenia przeciwodblaskowe i przeciwoślepieniowe do pojazdów, rolety, osłony przeciwsłoneczne do pojazdów, przekładnie bezstopniowe do pojazdów lądowych, przekładnie redukcyjne do pojazdów lądowych, przekładnie zębate do pojazdów lądowych, przetrworniki momentu obrotowego do pojazdów lądowych, przyczepy, resory samochodowe, sprężyny amortyzujące samochodowe, samochody, zagłówki do siedzeń w pojazdach, łańcuchy napędowe do silników do pojazdów lądowych, silniki do pojazdów lądowych, skrzynie biegów do pojazdów lądowych, skrzynie ładunkowe wywrotkowe do ciężarówek, sprzęgła do pojazdów lądowych, szczęki hamulcowe do pojazdów, żarówki do samochodów, **16** afisze, plakaty, blankiety, bloczki do pisania, broszury, czasopisma, obwoluty i okładki papierowe na dokumenty, segregatory na dokumenty, dozowniki taśmy samoprzylepnej, druki, materiały drukowane, dziurkacze, formularze, gazety, druki i odbitki graficzne, kalendarze, kalkomanie, obwoluty na luźne kartki, oprawy na luźne kartki, wyroby z kartonu, ociskarki kart kredytowych nieelektryczne, karty pocztowe, katalogi, klamry i zaciski do papieru, koperty, książki, zakładki do książek, papier do pisania listów, mapy, materiały piśmienne, nalepki i naklejki, notatniki, notesy podręczne, ołówki, opakowania, papier do pakowania, papier do maszyn rejestrujących, pióra kulkowe, pióra wieczne, piórniki, plany, prospekty, publikacje, szablony, zasłony papierowe, **35** zgrupowanie na rzecz osób trzecich różnych towarów pozwalające nabywcy wygodnie je oglądać i kupować w dużym sklepie wielobranżowym lub supermarkecie, zgrupowanie na rzecz osób trzecich różnych towarów pozwalające nabywcy wygodnie je oglądać i kupować w sklepie z akcesoriami samochodowymi, zgrupowanie na rzecz osób trzecich różnych towarów za pośrednictwem telezakupów pozwalające nabywcy wygodnie je oglądać i kupować przy wykorzystaniu środków telekomunikacji, zgrupowanie na rzecz osób trzecich różnych towarów pozwalające nabywcy wygodnie oglądać i kupować te towary poprzez katalog różnych artykułów wykorzystując zamówienie korespondencyjne lub używając środków telekomunikacji, zgrupowanie na rzecz osób trzecich różnych towarów pozwalające nabywcy wygodnie oglądać i kupować te towary na stronie Web dotyczącej sprzedaży różnorodnych artykułów, zgrupowanie na rzecz osób trzecich różnych towarów pozwalające nabywcy wygodnie oglądać i kupować te towary u hurtownika, **36** agencje celne, agencje kredytowe, analizy finansowe, operacje bankowe, emisja czeków podrzędnych, doradztwo w sprawach finansowych, doradztwo w sprawach ubezpieczeniowych, emisja kart kredytowych, usługi finansowe, informacja o ubezpieczeniach, obsługa kart debetowych, obsługa kart kredyto-

wych, operacje finansowe, operacje walutowe, spłaty ratalne, operacje rozrachunkowe, sponsorowanie finansowe, transakcje finansowe, transfer elektroniczny środków finansowych, ubezpieczenia, umowy kredytowe, weryfikacja czeków, wymiana pieniędzy, wymiana walut, zarządzanie majątkiem, **37** bieźnikowanie opon, wynajem buldożerów, czyszczenie pojazdów, oczyszczanie dróg, układanie nawierzchni dróg, informacja o naprawach, instalowanie oraz naprawa urządzeń klimatyzacyjnych, instalowanie, konserwacja i naprawa komputerów, wynajem koparek, zabezpieczanie pojazdów przed korozją, lakierowanie, malowanie, mycie pojazdów, obsługa pojazdów, montaż i naprawy instalacji ogrzewania, wulkanizacja opon, polerowanie pojazdów, smarowanie pojazdów, regeneracja silników zużytych lub częściowo zniszczonych, naprawy samochodów, usługi stacji obsługi samochodów, wynajem samochodów, **38** łączność poprzez terminale komputerowe, łączność radiowa, łączność telefoniczna, łączność telegraficzna, poczta elektroniczna, przesyłanie informacji, przekaz satelitarny, wypożyczanie urządzeń do przesyłania informacji, zlecenia przywoławcze, **39** usługi transportowe autobusowe, pomoc w przypadku awarii pojazdów, wynajmowanie garażów, holowanie, informacja o transporcie, usługi kierowców, maklerstwo transportowe, wynajmowanie miejsc parkingowych, pakowanie produktów, usługi związane z parkowaniem samochodów, pilotaż, transport podrzędnych, wypożyczanie pojazdów, przewożenie ładunków, przewóz samochodami ciężarowymi, usługi ratownictwa, rozładunek, wynajmowanie powierzchni salonów samochodowych, transport samochodowy, spedycja, pośrednictwo w transporcie, usługi tranzytowe.

(111) **195644** (220) 2005 04 13 (210) 293640
 (151) 2007 07 23 (441) 2005 07 25
 (732) BP Polska Sp. z o.o., Kraków, PL.
 (540) BP FLOTA PARTNER

(510), (511) **02** roztwory zapobiegające tworzeniu się piany w akumulatorach, zakwaszona woda do ładowania akumulatorów, płyny do odsiarczania akumulatorów elektrycznych, antydetonatory do silników spalinowych, preparaty chłodnicze, środki do chłodzenia silników w pojazdach, zestawy do reperacji dętek, dodatki chemiczne do paliw silnikowych, dodatki detergentowe do benzyny, płyny hamulcowe, płyny do obwodów hydraulicznych, mastyksy do opon, zestaw składników do reperacji opon, preparaty do oszczędzania paliwa, płyny do układu kierowniczego ze wspomaganiami, preparaty zapobiegające zagotowaniu się silnikowego czynnika chłodzącego, **04** alkohol jako paliwo, benzyna, paliwo do diesli, dodatki niechemiczne do paliw silnikowych, paliwo gazowe, nafta, oleje napędowe, oleje silnikowe, paliwo na bazie alkoholu, ropa naftowa [surowa lub rafinowana], oleje do smarowania, smary, **09** akumulatory, alarmy samochodowe, analizatory powietrza, anteny, dystrybutory benzyny dla stacji obsługi, wskaźnik benzyny, sygnalizatory automatyczne spadku ciśnienia w oponach, czytniki kodów kreskowych, instalacje elektryczne, kable elektryczne, karty inteligentne [z obwodami scalonymi, zintegrowanymi], karty magnetyczne kodowane, kasy rejestrujące, aparatura katodowa do zabezpieczania przed korozją, automatyczne urządzenia do kierowania pojazdami, kodery magnetyczne, czytniki kodów kreskowych, programy komputerowe, komputerowe urządzenia peryferyjne, urządzenia do ładowania akumulatorów, kodery magnetyczne, bramki parkingowe i parkingi dla samochodów, regulatory napięcia do pojazdów, urządzenia do nawigacji dla pojazdów, urządzenia do nawigacji satelitarnej, neony reklamowe, obrotomierze, urządzenia katodowe do ochrony antykorozyjnej, przyrządy do ochrony osobistej przeciw wypadkom, odbiorniki radiowe, tarcze odbłaskowe naubraniowe do zapobiegania wypadkom drogowym, odtwarzacze kaset, urządzenia do odtwarzania dźwięku, pompy paliwowe samoregulujące, zapalniczki do papierosów samochodowe, liczniki kilometrów do pojazdów, prędkościomierze do pojazdów, radary, aparatura radiotelegraficzna, regulatory napięcia do pojazdów, trójkąty ostrzegawcze o awarii pojazdu, prostowniki prądu, urządzenia do przetwarzania informacji, rejestratory przebytej drogi dla pojazdów, kable rozruchowe do silników, skrzynki akumulatorowe, tachometry, taksometry, wskaźniki prędkości, wskaźniki temperatury, wskaźniki stosowane w elektryczności, **12** amortyzatory zawieszenia w pojazdach, amortyzujące resory, sprężyny do samochodów, antypoślizgowe urządzenia do opon pojazdów, alarmy antywłamaniowe do pojazdów, urządzenie antywłamaniowe do pojazdów, autoalarmy, autobusy, autokary, bagażniki do pojazdów, bagażniki na narty do samochodów, siatki bagażowe do pojazdów, wózki bagażowe, krzeselka samochodowe dla

dzieci, pasy bezpieczeństwa do siedzeń w pojazdach, bieżniki do bieżnikowania opon, bieżniki do pojazdów [taśmy zrolowane], bieżniki do pojazdów [typu traktorowego], błotniki, fartuchy błotników, pojazdy chłodnie, ciężarki do wyważania kół pojazdów, mechanizmy wywrotkowe do skrzyń ciężarówek, ciężarówka, czopy osi pojazdów, łatki samoprzylepne kauczukowe do reperacji dętek, wyposażenie do reperacji dętek, zestawy narzędzi do reperacji dętek, dętki do opon, drążki skrętne do pojazdów, drzwi do pojazdów, furgonetki, gwoździe do opon, hamulce do pojazdów, człony hamulcowe do pojazdów, obwody hydrauliczne do pojazdów, okładziny hamulcowe do pojazdów, karawany, karoserie samochodowe, kierownice pojazdów, kierunkowskazy do pojazdów, klaksony ostrzegawcze do pojazdów, części pojazdów lądowych, klocki hamulcowe do pojazdów, koła pojazdów, obręcze kół pojazdów, ogumienie kół pojazdów, piasty kół pojazdów, korki do zbiorników paliwa lub gazu w pojazdach, lusterka wsteczne, łańcuchy przeciwpoślizgowe, łańcuchy sterownicze do pojazdów lądowych, markizy samochodowe, maski silników samochodowych, motocykle, motorowery, mechanizmy napędowe do pojazdów lądowych, wały napędowe do pojazdów lądowych, obwody hydrauliczne do pojazdów, opony, wentyle do opon pojazdów, osie pojazdów, poduszki powietrzne, podwozia samochodów, dachy składane w pojazdach, klaksony do pojazdów, pokrowce na pojazdy, resory zawieszenia do pojazdów, siedzenia do pojazdów, stopnie nadwozia do pojazdów, sygnalizatory jazdy wstecz do pojazdów, szyby do pojazdów, tapicerka do pojazdów, zderzaki do pojazdów, pokrowce na siedzenia pojazdów, progi do pojazdów, urządzenia przeciwodblaskowe i przeciwosłepieniowe do pojazdów, rolety, osłony przeciwsłoneczne do pojazdów, przekładnie bezstopniowe do pojazdów lądowych, przekładnie redukcyjne do pojazdów lądowych, przekładnie zębate do pojazdów lądowych, przetworniki momentu obrotowego do pojazdów lądowych, przyczepy, resory samochodowe, sprężyny amortyzujące samochodowe, samochody, zagłówki do siedzeń w pojazdach, łańcuchy napędowe do silników do pojazdów lądowych, silniki do pojazdów lądowych, skrzynie biegów do pojazdów lądowych, skrzynie ładunkowe wywrotkowe do ciężarówek, sprzęgła do pojazdów lądowych, szczęki hamulcowe do pojazdów, żarówki do samochodów, **16** afisze, plakaty, blankiety, bloczki do pisania, broszury, czasopisma, obwoluty i okładki papierowe na dokumenty, segregatory na dokumenty, dozowniki taśmy samoprzylepnej, druki, materiały drukowane, dziurkacze, formularze, gazety, druki i odbitki graficzne, kalendarze, kalkomanie, obwoluty na luźne kartki, oprawy na luźne kartki, wyroby z kartonu, odciski kart kredytowych nieelektryczne, karty pocztowe, katalogi, klamry i zaciski do papieru, koperty, książki, zakładki do książek, papier do pisania listów, mapy, materiały piśmienne, nalepki i naklejki, notatniki, notesy podręczne, ołówki, opakowania, papier do pakowania, papier do maszyn rejestrujących, pióra kulkowe, pióra wieczne, piórniki, plany, prospekty, publikacje, szablony, zasłony papierowe, **35** zgrupowanie na rzecz osób trzecich różnych towarów pozwalające nabywcy wygodnie je oglądać i kupować w dużym sklepie wielobranżowym lub supermarkecie, zgrupowanie na rzecz osób trzecich różnych towarów pozwalające nabywcy wygodnie je oglądać i kupować w sklepie z akcesoriami samochodowymi, zgrupowanie na rzecz osób trzecich różnych towarów za pośrednictwem telezakupów pozwalające nabywcy wygodnie je oglądać i kupować przy wykorzystaniu środków telekomunikacji, zgrupowanie na rzecz osób trzecich różnych towarów pozwalające nabywcy wygodnie oglądać i kupować te towary poprzez katalog różnych artykułów wykorzystując zamówienie korespondencyjne lub używając środków telekomunikacji, zgrupowanie na rzecz osób trzecich różnych towarów pozwalające nabywcy wygodnie oglądać i kupować te towary u hurtownika, **36** agencje celne, agencje kredytowe, analizy finansowe, operacje bankowe, emisja czeków podróży, doradztwo w sprawach finansowych, doradztwo w sprawach ubezpieczeniowych, emisja kart kredytowych, usługi finansowe, informacja o ubezpieczeniach, obsługa kart debetowych, obsługa kart kredytowych, operacje finansowe, operacje walutowe, spłaty ratalne, operacje rozrachunkowe, sponsorowanie finansowe, transakcje finansowe, transfer elektroniczny środków finansowych, ubezpieczenia, umowy kredytowe, weryfikacja czeków, wymiana pieniędzy, wymiana walut, zarządzanie majątkiem, **37** bieżnikowanie opon, wynajem buldożerów, czyszczenie pojazdów, oczyszczanie dróg, układanie nawierzchni dróg, informacja

o naprawach, instalowanie oraz naprawa urządzeń klimatyzacyjnych, instalowanie, konserwacja i naprawa komputerów, wynajem koparek, zabezpieczanie pojazdów przed korozją, lakierowanie, malowanie, mycie pojazdów, obsługa pojazdów, montaż i naprawy instalacji ogrzewania, wulkanizacja opon, polerowanie pojazdów, smarowanie pojazdów, regeneracja silników zużytych lub częściowo zniszczonych, naprawy samochodów, usługi stacji obsługi samochodów, wynajem samochodów, **38** łączność poprzez terminale komputerowe, łączność radiowa, łączność telefoniczna, łączność telegraficzna, poczta elektroniczna, przesyłanie informacji, przekaz satelitarny, wypożyczanie urządzeń do przesyłania informacji, zlecenia przywoławcze, **39** usługi transportowe autobusowe, pomoc w przypadku awarii pojazdów, wynajmowanie garażów, holowanie, informacja o transporcie, usługi kierowców, maklerstwo transportowe, wynajmowanie miejsc parkingowych, pakowanie produktów, usługi związane z parkowaniem samochodów, pilotaż, transport podróży, wypożyczanie pojazdów, przewożenie ładunków, przewóz samochodami ciężarowymi, usługi ratownictwa, rozładunek, wynajmowanie powierzchni salonów samochodowych, transport samochodowy, spedycja, pośrednictwo w transporcie, usługi tranzytowe.

(111) **195645** (220) 2005 04 22 (210) 294112
 (151) 2007 10 02 (441) 2005 07 25
 (732) Firma Cukiernicza „Solidarność” - rok założenia 1952”
 Spółka z ograniczoną odpowiedzialnością, Lublin, PL.
 (540)



Kolor znaku: czerwony, żółty, biały, granatowy, czarny

(531) 4.5.5, 29.1.15
 (510), (511) **30** wyroby cukiernicze, słodczyce, wyroby czekoladowe, cukierki, toffi.

(111) **195646** (220) 2005 04 27 (210) 294315
 (151) 2007 10 03 (441) 2005 08 08
 (732) OM PHARMA, Genewa, CH.
 (540) CONTROL-OM
 (510), (511) **05** produkty farmaceutyczne.

(111) **195647** (220) 2005 04 28 (210) 294374
 (151) 2007 09 21 (441) 2005 08 08
 (732) Telewizja Polska S.A., Warszawa, PL.
 (540)



(531) 26.4.2, 27.5.1
 (510), (511) **09** nośniki do rejestracji dźwięku i danych, płyty, dyski z nagraniami, automaty sprzedające przez wrzucenie monety, sprzęt przetwarzający dane i komputery, audiowizualne urządzenia do nauki, urządzenia do transmisji multimedialnych, karty magnetyczne, pióra elektroniczne, suflery telewizyjne, programy komputerowe, telewizyjne, audycje, filmy i reportaże utrwalane w formie multimedialnej, gry telewizyjne i komputerowe, **16** wydawnictwa, czasopisma, książki, albumy, broszury, periodyki i publikacje nieperiodyczne; fotografie, materiały piśmienne, kleje do materiałów piśmiennych lub do celów domowych; artykuły szkoleniowe i instruktazowe, adresarki, karty z życzeniami, **28** gry i zabawki, artykuły sportowe i gimnastyczne nie ujęte w innych klasach, ozdoby choinkowe, karty do gry, **35** usługi reklamowe i produkcja reklam w systemie multimedialnym, usługi marketingu i public relations, organizacja wystaw handlowych i reklamowych, dystrybucja materiałów i towarów reklamowych, zgrupowanie na rzecz osób trzecich różnych towarów pozwalające nabywcy wygodnie je oglądać w sklepie wielobranżowym i w hurtowni, **38** przekazywanie fonii i/lub wizji

także w systemie cyfrowym poprzez sieci komunikacyjne, w tym sieć telewizyjną, satelitarną i internet, rozpowszechnianie programów, reportaży i konkursów telewizyjnych lub radiowych, teleturniejów, zbieranie i przekazywanie wiadomości poprzez sieci komunikacyjne, w tym sieć telewizyjną, satelitarną i internet, usługi teletekstowe i audiotekstowe; usługi organizowania systemów transmisyjnych, **41** organizowanie, montaż i produkcja programów i imprez artystycznych, estradowych, sportowych, rekreacyjnych, usługi organizowania nauki i szkoleń w dziedzinie multimedialnej, organizowanie konkursów multimedialnych, organizowanie imprez o charakterze edukacyjnym i kulturalnym, usługi wynajmu nagrań i studiów nagrań, produkcja filmów, realizacja spektakli, przygotowywanie produktów teletekstowych i audiotekstowych, **42** opracowywanie i wdrażanie programów komputerowych, wykonywanie opinii i badań w dziedzinie multimedialnej, prognozy pogody, usługi administrowania prawami własności intelektualnej, udzielanie licencji z praw własności intelektualnej, pośrednictwa w obrocie prawami własności intelektualnej.

(111) **195648** (220) 2005 05 11 (210) 294807
 (151) 2007 07 31 (441) 2005 08 22
 (732) NALEWKI Z TRADYCIĄ Spółka z o.o., Warszawa, PL.
 (540) sarmacka
 (510), (511) **33** wyroby i napoje alkoholowe.

(111) **195649** (220) 2005 05 13 (210) 294933
 (151) 2007 10 19 (441) 2005 08 22
 (732) STUDIO PRESS Dagmara Gajewska, Warszawa, PL.
 (540)



(531) 27.5.1
 (510), (511) **16** gazety, czasopisma, **35** organizowanie targów w celach handlowych i reklamowych, reklama, reklama prasowa, **41** usługi wydawnicze, publikacja elektroniczna on-line książek i periodyków, wydawanie czasopism.

(111) **195650** (220) 2005 05 16 (210) 295076
 (151) 2007 08 01 (441) 2005 08 22
 (732) Laboratorium Kosmetyczne Dr Irena Eris Spółka Akcyjna, Piaseczno, PL.
 (540)



(531) 26.11.1, 27.5.1
 (510), (511) **03** kosmetyki, kremy, emulsje, płyny, żele, oliwki i balsamy do skóry, mydła, środki do mycia i kąpieli, środki do mycia i pielęgnacji włosów, środki perfumeryjne, perfumy, wody toaletowe i kolońskie, olejki eteryczne, dezodoranty i środki przeciw poceniu, środki do makijażu i demakijażu, środki do pielęgnacji i malowania ust, środki do pielęgnacji i malowania paznokci, środki do higieny intymnej, środki do opalania i chroniące przed promieniowaniem ultrafioletowym, środki do samoopalania, środki do depilacji, pudry do makijażu, pudry po kąpieli, pudry higieniczne, środki do pielęgnacji zębów i jamy ustnej, artykuły toaletowe, **05** kosmetyki do celów leczniczych, kremy, emulsje, płyny, żele, oliwki i balsamy lecznicze, sole do kąpieli do celów medycznych, kąpiele lecznicze.

(111) **195651** (220) 2003 10 08 (210) 270903
 (151) 2007 01 26 (441) 2004 04 19
 (732) „Panorama Internetu” Marek Stefaniak, Gdańsk, PL.
 (540)



Kolor znaku: biały, czerwony
 (531) 27.5.1, 29.1.5

(510), (511) **16** gazety, czasopisma, periodyki, katalog, biuletyny, wydawnictwa prasowe, **35** reklama osób trzecich, w tym reklama prasowa z wykorzystaniem internetu, intranetu i sieci, doradztwo w zakresie organizacji i zarządzania, **36** doradztwo w sprawach finansowych i ubezpieczeniowych, **38** usługi teleinformatyczne, charakterystyczne dla działania agencji informacyjnych, przesyłania aktualnych informacji przez internet, intranet i sieć, **41** usługi wydawnicze, **42** oprogramowanie komputerów na potrzeby obrotu handlowego.

(111) **195652** (220) 2003 12 29 (210) 274465
 (151) 2007 10 16 (441) 2004 04 19
 (732) Towarzystwo im. Hipolita Cegielskiego, Poznań, PL.
 (540)



(531) 1.17.11, 26.11.3, 26.11.7, 27.5.1
 (510), (511) **35** organizowanie wystaw w celach handlowych lub reklamowych, organizowanie konkursów w celach reklamowych.

(111) **195653** (220) 2004 01 21 (210) 275257
 (151) 2007 09 18 (441) 2004 05 04
 (732) Biuro Promocji Zagranicznej EXPO Sp. z o.o., Warszawa, PL.
 (540)



Kolor znaku: biały, czarny, czerwony
 (531) 25.1.8, 26.3.3, 27.5.1, 29.1.1, 29.1.6, 29.1.8
 (510), (511) **35** usługi w zakresie organizowania wystaw w celach handlowych lub reklamowych.

(111) **195654** (220) 2004 03 03 (210) 277123
 (151) 2007 08 01 (441) 2004 06 14
 (732) AQUA S.A., Bielsko-Biała, PL.
 (540)



(531) 26.11.3, 27.5.1
 (510), (511) **11** urządzenia i instalacje do zaopatrzenia w wodę oraz do doprowadzania i oczyszczania ścieków, **19** kanały i rury niemetalowe do wody i ścieków, **37** usługi związane z wykonywaniem i naprawą linii przesyłowych wody i ścieków, **39** usługi związane z dystrybucją wody i odprowadzeniem ścieków, **40** usługi polegające na uzdatnianiu wody i oczyszczaniu ścieków, **41** usługi konsultingowe i szkoleniowe w zakresie wykorzystywania systemów informatycznych w branży wodociągowo-kanalizacyjnej, usługi prowadzenia szkoleń z zakresu obsługi urządzeń wodociągowo-kanalizacyjnych, usługi prowadzenia szkoleń z technologii stosowanych w branży wodociągowo-kanalizacyjnej, **42** usługi w zakresie projektowania urządzeń do zaopatrzenia w wodę oraz doprowadzenia i oczyszczania ścieków, badania chemiczne wody i ścieków.

(111) **195655** (220) 2004 03 03 (210) 277125
 (151) 2007 08 01 (441) 2004 06 14
 (732) AQUA S.A., Bielsko-Biała, PL.
 (540)



Kolor znaku: niebieski, biały
 (531) 26.11.3, 27.5.1, 29.1.12

(510), (511) **11** urządzenia i instalacje do zaopatrzenia w wodę oraz do doprowadzania i oczyszczania ścieków, **19** kanały i rury niemetalowe do wody i ścieków, **37** usługi związane z wykonywaniem i naprawą linii przesyłowych wody i ścieków, **39** usługi związane z dystrybucją wody i odprowadzeniem ścieków, **40** usługi polegające na uzdatnianiu wody i oczyszczaniu ścieków, **41** usługi konsultingowe i szkoleniowe w zakresie wykorzystywania systemów informatycznych w branży wodociągowo-kanalizacyjnej, usługi prowadzenia szkoleń z zakresu obsługi urządzeń wodociągowo-kanalizacyjnych, usługi prowadzenia szkoleń z technologii stosowanych w branży wodociągowo-kanalizacyjnej, **42** usługi w zakresie projektowania urządzeń do zaopatrzenia w wodę oraz doprowadzenia i oczyszczania ścieków, badania chemiczne wody i ścieków.

(111) **195656** (220) 2004 05 04 (210) 280381
 (151) 2007 08 08 (441) 2004 08 09
 (732) The Coca-Cola Company, Atlanta, US.
 (540)



(531) 19.7.1
 (510), (511) **32** napoje, zwłaszcza napoje chłodzące na bazie wody, napoje w różnych smakach, mineralne i gazowane wody, oraz inne niealkoholowe napoje zwłaszcza łagodne napoje bezalkoholowe, napoje energetyzujące oraz napoje dla sportowców, napoje owocowe i soki owocowe, syropy, koncentraty i proszki do przygotowywania napojów oraz inne preparaty do przygotowywania napojów, zwłaszcza mineralne i gazowane wody i inne niealkoholowe napoje zwłaszcza łagodne napoje bezalkoholowe, napoje energetyzujące oraz napoje dla sportowców, napoje owocowe i soki.

(111) **195657** (220) 2004 05 10 (210) 280575
 (151) 2007 07 31 (441) 2004 08 23
 (732) „ESSENCE” Sp. z o.o., Wrocław, PL.
 (540)

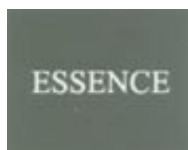

Kolor znaku: biały, ciemnozielony, czarny
 (531) 27.5.1, 29.1.13

(510), (511) **21** dzieła sztuki z porcelany, terakoty i szkła, cukiernice nie z metali szlachetnych, czajniczki do herbaty nie z metali szlachetnych, czary nie z metali szlachetnych, dzbanki, fajans, figurki z porcelany, terakoty i szkła, filiżanki nie z metali szlachetnych, karafki, kieliszki, kryształ, lichtarze nie z metali szlachetnych, mozaiki ze szkła nie do celów budowlanych, naczynia ceramiczne, naczynia sakralne nie z metali szlachetnych, patery nie z metali szlachetnych, porcelana, statuetki z porcelany, terakoty lub szkła, świeczniki nie z metali szlachetnych, urny nie z metali szlachetnych, wazonny nie z metali szlachetnych, **35** agencje informacji handlowej, statystyka, wycena działalności handlowej, **36** agencje kredytowe, agencje ściągania wierzytelności, analizy finansowe, doradztwo w sprawach finansowych, gwarancje, inwestycje kapitałowe, kaucje, pożyczki, pożyczki pod zastaw, tworzenie kapitałów, usługi likwidacji przedsiębiorstw, wycena antyków, wycena dzieł sztuki, zarządzanie majątkiem.

(111) **195658** (220) 2004 07 21 (210) 283494
 (151) 2007 07 24 (441) 2004 11 02

(732) Kimberly Clark S.A., Klucze-Osada, PL.

(540) PAPIEROWE-GĄBKI

(510), (511) **03** chusteczki kosmetyczne, chusteczki odświeżające nasączone płynami kosmetycznymi, **05** chusteczki higieniczne, **16** papierowe chusteczki uniwersalne, serwetki, papier toaletowy, papierowe ręczniki kuchenne.

(111) **195659** (220) 2004 07 28 (210) 283802
 (151) 2007 10 23 (441) 2004 11 02
 (732) Altadis Polska S.A., Radom, PL.

(540) SPIKE Take it easy

(510), (511) **16** papier, karton i wyroby z tych materiałów nie ujęte w innych klasach, druki, broszury, czasopisma, materiały informacyjne, **34** tytoń włączając tytoń do zwijania papierosów, wyroby tytoniowe, akcesoria dla palaczy włączając puszki na tytoń, papierosnice i popielniczki nie z metali szlachetnych, ustniki i filtry papierosowe, maszynki do skręcania papierosów, bibułka papierosowa, zapalniczki, zbiorniczki na gaz do zapalniczek, gilzy, namiastki i substytuty tytoniu nie do celów medycznych, fajki, tabakiery, **35** reklama, dystrybucja artykułów i wyposażenia reklamowego (druków, broszurek, prospektów, próbek, informacji i tym podobnych, promocja sprzedaży, reklama za pośrednictwem sieci komputerowej, **38** usługi telekomunikacyjne, usługi w zakresie teletransmisji przez Internet, usługi w zakresie transmisji i komunikacji danych przez sieci w tym Internet, usługi informatyczne w trybie on-line, **41** usługi rozrywkowe, działalność kulturalna, **42** licencjonowanie własności intelektualnej.

(111) **195660** (220) 2004 08 09 (210) 284163
 (151) 2007 07 27 (441) 2004 11 15
 (732) BAKAL CENTER Spółka z o.o., Zabrze, PL.

(540) bakal country

(510), (511) **29** bakalie, ananasy w puszcze, mandarynki w puszcze, brzoskwinie w puszcze, szparagi w zalewie, pieczarki w zalewie, **30** zboża preparowane, muesli, **31** fasole, grochy, nasiona jadalne, kielki, orzechy.

(111) **195661** (220) 2005 01 10 (210) 289730
 (151) 2007 09 27 (441) 2005 04 18
 (732) DITEL Spółka Akcyjna, Warszawa, PL.
 (540)

Książka Telefoniczna tel

Kolor znaku: granatowy

(531) 27.5.1, 29.1.4

(510), (511) **09** dyski kompaktowe, **16** książki, broszury, prospekty, informatory, czasopisma, periodyki, katalogi, kalendarze, afisze, papier, karton i wyroby z tych materiałów, folie opakowaniowe z tworzyw sztucznych, **35** usługi reklamowe, w tym projektowanie i realizacja kampanii reklamowych, dystrybucja i rozpowszechnianie materiałów reklamowych, reklama kinowa, TV, radiowa, prasowa, z wykorzystaniem sieci teleinformatycznej, na bilbordach, publikowanie tekstów reklamowych, akwizycja, promocja, pośrednictwo w zakresie promocji, marketing, badania/sondaże rynku, doradztwo konsultantów specjalizujących się w kojarzeniu nabywców określonych towarów i usług z firmami reklamującymi się w środkach masowego przekazywania, wyszukiwanie informacji w komputerowych bazach danych, tworzenie, utrzymywanie, aktualizowanie i odpłatne udostępnianie zainteresowanym, jednolitej i spójnej informacyjno-wydawniczej bazy danych obejmującej abonentów i użytkowników sieci telekomunikacyjnych, z udziałem krajowych i zagranicznych operatorów, organizacja wystaw i targów w celach handlowych i reklamowych, wynajmowanie miejsc i powierzchni na cele reklamowe, doradztwo handlowe oraz pośredniczenie w zawieraniu transakcji handlowych w tym importowo-eksportowych, **38** usługi telekomunikacyjne, teleinformatyka, w tym połączenia ze światową siecią komputerową, przesyłanie informacji tekstowej i obrazowej, realizacja telefonicznych usług informacyjnych-głosowych o zasięgu ogólnopolskim i lokalnym, wypożyczanie maszyn, urządzeń i sprzętu telekomunikacyjnego oraz teleinformatycznego, **41** publikowanie książek zawierających dane o abonentach operatorów telekomunikacyjnych, publikowanie tekstów innych niż reklamowe w tym czaso-

pism i periodyków, nagrań dźwiękowych, edukacja, kursy, szkolenia, sympozja, **42** reprodukcja komputerowych nośników informacji.

(111) **195662** (220) 2005 02 17 (210) 291288
 (151) 2007 07 26 (441) 2005 05 30
 (732) Henryk Kułakowski, Stalowa Wola, PL.
 (540) rec - order

(510), (511) **35** zgrupowanie na rzecz osób trzecich różnych towarów i usług w zakresie artykułówspożywczych, rolnych, alkoholowych, bezalkoholowych, tytoniowych, włókienniczych, z tworzywa sztucznego, porcelanowych, ceramicznych, szklanych, metalowych, gumowych, meblowych, chemicznych, kosmetycznych, farmaceutycznych, weterynaryjnych, tekstylnych, dla dzieci, motoryzacyjnych, turystycznych, sportowych, telekomunikacyjnych, informatycznych, budowlanych, przemysłowych, grzewczych, oświetleniowych, chłodzących, sanitarnych, dekoratorskich, piśmiennych, papierowych, jubilerskich, zegarmistrzowskich, wybuchowych, sztucznych ogni, chirurgicznych, medycznych, stomatologicznych, ortopedycznych, wzornictwa przemysłowego, myśliwskich, wędkarskich, dla zwierząt, ogrodniczych, odzieżowych, skórzanych, naukowych, żeglarskich, geodezyjnych, fotograficznych, kinematograficznych, optycznych, wagowych, pomiarowych, sygnalizacyjnych, kontrolnych, do ratowania życia, do celów dydaktycznych, elektrycznych, transformujących, akumulatorowych, kontrolujących - sterujących, zabawek, instrumentów muzycznych, dzieł sztuki, maszyn i obrabiarek, narzędzi i elektronarzędzi, urządzeń do nagrywania, transmisji lub reprodukcji dźwięku lub obrazu, nośników danych, płyt oraz dysków z nagraniami, mechanizmów do urządzeń sprzedających uruchamianych przez wrzucenie monety lub uruchamianych za opłatą, kas sklepowych, maszyn liczących, sprzętu przetwarzającego dane, komputerów, urządzeń do gaszenia ognia, AGD, RTV, części i akcesoriów dowymienionych artykułów, pozwalający nabywcy wygodnie je oglądać i kupować przy wykorzystaniu środków telekomunikacji, również przez telefon, telefon komórkowy, Internet, reklama i promocja sprzedaży dotycząca towarów i usług oferowanych i zamawianych drogą telekomunikacyjną lub elektroniczną, reklama, w tym reklama radiowa i telewizyjna, reklama kinowa, dokumentacja reklamowa, reklama za pośrednictwem sieci komputerowej, reklamy korespondencyjne, reklamy prasowe, dostarczanie oraz wynajem czasu i miejsca reklamowego i na ogłoszenia we wszystkich środkach przekazu, powyższe usługi również dostarczane on line z elektronicznych lub komputerowych baz danych lub Internetu, materiały reklamowe, publikowanie tekstów reklamowych, uaktualnianie materiałów reklamowych, bezpośrednia reklama online w sieci komputerowej, dystrybucja towarów w celach reklamowych, dystrybucja materiałów reklamowych, rozpowszechnianie ogłoszeń reklamowych, dystrybucja reklam, marketing bezpośredni, marketing, wspieranie sprzedaży, doradztwo w zakresie zbytu i zakupu, badania i analiza rynku, analiza kosztów, badania opinii publicznej, badania w dziedzinie działalności gospodarczej, sporządzanie statystyk, sondaże opinii, pośrednictwo w umowach kupna i sprzedaży towarów, także odpłatne wykonywanie usług, zwłaszcza przyjmujących postać danych, tekstu, obrazu i/lub dźwięku przy zastosowaniu sieci komputerowych, realizacja przedsięwzięć handlowych na rzecz osób trzecich, w szczególności w połączeniu z usługami on line, odpłatne, czasowe odstąpienie urządzeń do przetwarzania danych, urządzeń do biur, automatów do sprzedaży i ich części, w szczególności w drodze wynajmu i/lub leasingu, telefoniczne udzielanie informacji dla nieobecnych abonentów, oferowanie usług aukcyjnych, dostarczanie interaktywnego panelu informacyjnego do dystrybucji, promocji, sprzedaży, odsprzedaży rzeczy poprzez sieć elektroniczną, bezpośrednia usługa zamawiania prezentów za pośrednictwem komputera, telefonu, która dopasowuje wymagania ofiarodawcy prezentu z oczekiwaniami i potrzebami odbiorcy, wystawy, prezentacje handlowe on line przy zastosowaniu sieci komputerowych, usługi teleshoppingu i homeshoppingu, promocja, reklama i marketing on line stron internetowych, prowadzenie wykazu informacji handlowych w Internecie, prowadzenie katalogów towarów i usług, usługi doradcze w zakresie organizacji i zarządzania, z lub bez pomocy elektronicznych baz danych pracowywanie, projektowanie i umieszczanie elektronicznych billboardów, usługi zawierające nagrywanie, transkrypcję, transformację, kompozycję, kompilację informacji korzystywanych przy przesyłaniu elektronicznym, subskrypcja gazet elektronicznych usługi domu towarowego i/lub wysyłkowego, także świadczone on line, także za pośrednictwem

Internetu, **38** komunikacja wykorzystująca terminale komputera, przekazywanie danych, tekstu, dźwięku i obrazu, przekazywanie wiadomości i obrazów przy pomocy komputera, usługi telefoniczne, takie jak eksploatacja sieci telefonicznej lub sieci połączeń, usługi radiowe w zakresie przekazywania wiadomości, zbieranie, zestawianie, wymienianie, udostępnianie, przesyłanie i dostarczanie wiadomości i informacji, w szczególności do baz danych dostępnych publicznie, do sieci przesyłu danych, takich jak Internet lub na zapotrzebowanie per faxpolling, przesyłanie telekopii, przesyłanie danych on line, transmisja satelitarna dźwięku i obrazu, usługi agencji mediowej i prasowej, obsługa telekonferencji, danych głosowych, video-głosowe konferencje, video-konferencje, dostarczanie dostępu do tablic ogłoszeń on line, udostępnianie informacji i danych on line, przez Internet, dostarczanie dostępu do elektronicznej sieci on line w celu uzyskania informacji, dostarczanie dostępu usług on line, dostarczanie informacji on line z komputerowych baz danych lub z Internetu, dostępu do baz danych on line, przesyłanie, dystrybucja i transmisja sygnałów telewizyjnych, radiowych, telekomunikacyjnych przez bezprzewodową i/lub kablową sieć cyfrową i analogową, włącznie z operacjami on line i off line, także przez komputer, usługi informacyjne on line dotyczące telekomunikacji, usługi on line, transferu, informacji i transmisji - dostarczanie, przesyłanie, nagrywanie i transmisja wiadomości i informacji każdego rodzaju, w formie dźwięku i obrazu, prowadzenie on line chatów, forum w celu transmisji wiadomości pomiędzy użytkownikami komputerów, prowadzenie elektronicznej tablicy ogłoszeń on line, dostarczanie dostępu do sieci elektronicznej on line w celu pozyskania informacji, usługi telefonii komórkowej, stacjonarnej usługi łączności komórkowej, usługi sieci telefonii komórkowej, usługi telefonu przenośnego, usługi połączeń lokalnych, międzymiastowych, międzynarodowych, zwrotnych i komórkowych, usługi łączności radiowej przenośnej, usługi przenośnego telefonu radiowego, obsługasieci telekomunikacyjnej, w szczególności sieci przenośnych telefonów radiowych, nadawanie, rozpowszechnianie i transmisja obrazu wizualnego, informacji audio, grafiki, danych i innych informacji, z wykorzystaniem radia, urządzeń telekomunikacyjnych, mediów elektronicznych, Internetu lub drogą satelitarną, usługi łączności, w tym elektroniczna transmisja danych, obrazu i dokumentów pomiędzy użytkownikami komputera, oraz terminalem komputera a siecią, poprzez elektroniczne terminale komputerowe, usługi łączności, w tym elektronicznych centr komputerowych, systemów poczty elektronicznej i centr komputerowych w celu zaaranżowania elektronicznego transferu danych, usługi poczty elektronicznej, ogłoszeń elektronicznych, usługi poczty komputerowej oraz skrzynki poczty elektronicznej, dostarczanie, elektroniczne przesyłanie kart, listów, mailli i wiadomości, programów komputerowych, danych, dokumentów, instrukcji, zamówień elektronicznych, wiadomości głosowych przez Internet, terminal komputerowy, sieć komunikacyjną, w tym nagrywanie, a następnie przesyłanie wiadomości głosowych przez środki telekomunikacyjne, informacja o komunikacji i nadawaniu przez media elektroniczne, dostarczanie produktów telekomunikacyjnych w celu pośredniczenia przy zamówieniach produktów i usług przez elektroniczne dane komunikacyjne, dostarczanie dostępu do elektronicznej sieci komunikacyjnej, Internetu, extranetu oraz tablic ogłoszeń, dzierżawa, wynajmowanie lub leasing urządzeń komunikacyjnych i skrzynek poczty elektronicznej, przesyłanie sygnału w celach handlu elektronicznego przez system telekomunikacyjny i system danych komunikacyjnych, przesyłanie danych w celu wykorzystania elektronicznego obrazu powstałego przez połączenie telefoniczne, dostarczanie publikacji elektronicznych on line nie ściąganych, dostarczanie on line przeglądu filmów, książek, gier komputerowych, nagranych wcześniej muzyki, **39** dostarczanie towarów z zamówień elektronicznych, **41** publikacja i wydawanie informacji o edukacji, imprezach, rekreacji, także przez sieci danych lub w połączeniu z usługami świadczonymi on line, rezerwacja miejsc na spektakle, mikro-wydawnictwa, publikowanie, edycja i dystrybucja książek, tekstów, gazet, periodyków i elektronicznych mediów, także obsługa publikacji elektronicznych on line, publikacja książek elektronicznych i czasopism on line, usługi publikacji elektronicznej, w tym publikacja tekstu i prac graficznych osób trzecich w formie cd, dvd, on line, obrazy cyfrowe, wynajmowanie odbiorników radiowych i telewizyjnych, wypożyczanie nagrań dźwiękowych, filmów dla kin, sprzętu audio, filmów kinematograficznych, kaset video, zdjęcia, dysków, CD ROM i wyposażenia do gier elektronicznych, dostarczanie informacji w zakresie muzyki, komentarzy i artykułów

o muzyce, on line z globalnej sieci komputerowej, informacja dotycząca rozrywki i edukacji, dostarczana on line z komputerowych baz danych lub Internetu, usługi księgarni on line, w tym usługi księgarni elektronicznej, która dostarcza gazety, magazyny, fotografie i zdjęcia on line przez sieć komputerową, usługi księgarni mobilnej, usługi księgarni elektronicznej zapewniające informacje elektroniczne włącznie z archiwizowaniem informacji w formie tekstu elektronicznego, informacji i danych audio i/lub video, gier i zabaw, zabezpieczanie informacji dotyczących rozrywki ściągniętych z komputerowych baz danych Internetu, zabezpieczanie gier komputerowych on line, usługi dostarczania gier on line z sieci komputerowej, obsługa gier w systemie on-line z sieci informatycznej, informacja on line odnośnie gier komputerowych, usługi dotyczące gier interaktywnych, interaktywnej rozrywki i usługi współzawodnictwa oraz usługi quizów elektronicznych, wszystko dostarczane globalną siecią komputerową lub przez Internet, dostarczanie interaktywnych gier komputerowych typu multi-player przez Internet i elektroniczną sieć komunikacyjną.

(111) **195663** (220) 2005 03 03 (210) 291935
 (151) 2007 10 15 (441) 2005 06 13
 (732) MODEX, Agnieszka Pyzel, Parcela, PL.
 (540)

NO COMMENT
 PARES LONDON ROMA

(531) 27.5.1
 (510), (511) **35** prowadzenie sklepu/hurtowni z odzieżą.

(111) **195664** (220) 2005 03 07 (210) 292116
 (151) 2007 08 01 (441) 2005 06 13
 (732) JERONIMO MARTINS DYSTRYBUCA Spółka Akcyjna, Poznań, PL.
 (540)



Kolor znaku: czerwony i odcienie, biały, niebieski, zielony
 (531) 5.7.8, 25.1.15, 26.11.1, 27.5.1, 29.1.13
 (510), (511) **29** jogurty, desery jogurtowe.

(111) **195665** (220) 2005 03 07 (210) 292118
 (151) 2007 08 01 (441) 2005 06 13
 (732) JERONIMO MARTINS DYSTRYBUCA Spółka Akcyjna, Poznań, PL.
 (540)



Kolor znaku: biały, niebieski, pomarańczowy i odcienie, żółty i odcienie, ciemnoróżowy
 (531) 5.7.14, 25.1.15, 26.11.1, 27.5.1, 29.1.13
 (510), (511) **29** jogurty, desery jogurtowe.

(111) **195666** (220) 2005 03 30 (210) 293102
 (151) 2007 09 21 (441) 2005 07 11
 (732) Przedsiębiorstwo Produkcyjno-Handlowe „PARYS”
 Spółka z o.o., Lublin, PL.

(540) Practical Line
 (510), (511) **01** odmrażacze do szyb samochodowych, środki odmrażające do zamków samochodowych, preparaty przeciw zamrażaniu do chłodziarek samochodowych, płyny do hamulców, **03** preparaty antystatyczne do celów domowych, preparaty do czyszczenia, środki do czyszczenia glazury, preparaty do czyszczenia rur odpływowych, depilatory, detergenty inne niż używane w procesach produkcyjnych oraz inne niż do celów medycznych, dezodoranty do użytku osobistego, preparaty do golenia, preparaty do usuwania kamienia kotłowego dla gospodarstwa domowego, preparaty kosmetyczne do kąpieli, środki do konserwacji skóry, kosmetyki, kosmetyki dla zwierząt, mieszaniny zapachowe, środki do moczenia bielizny, mydła, preparaty do mycia, pasty do obuwia, preparaty do odtłuszczenia inne niż stosowane w procesach produkcyjnych, pasty do podłogi i mebli, produkty perfumeryjne, płyny do pielęgnacji włosów, płyny po goleniu, preparaty do polerowania, środki do nadawania połysku, preparaty do prania, preparaty do usuwania rdzy, saszetki zapachowe, sole kąpielowe do celów innych niż lecznicze, płyny do spryskiwaczy szyb, środki do czyszczenia szyb, szampony, szampony dla zwierząt domowych, środki do szorowania, woda toaletowa i kolońska, kosmetyki samochodowe: środki do mycia szyb samochodowych, środki do czyszczenia i konserwacji karoserii samochodowych, środki do czyszczenia tapicerki samochodowej, preparaty czyszczące, ochronne, konserwujące, nablyszczające do zderzaków, spoilerów, elementów gumowych i plastikowych w samochodach, pasta woskująca, odtłuszczacze do części mechanicznych, dezodorant samochodowy, preparaty ochronne i konserwujące do opon samochodowych.

(111) **195667** (220) 2005 03 30 (210) 293103
 (151) 2007 09 21 (441) 2005 07 11
 (732) Przedsiębiorstwo Produkcyjno-Handlowe „PARYS”
 Spółka z o.o., Lublin, PL.
 (540)



Kolor znaku: czerwony, biały
 (531) 9.1.10, 27.5.1, 29.1.12
 (510), (511) **01** odmrażacze do szyb samochodowych, środki odmrażające do zamków samochodowych, preparaty przeciw zamrażaniu do chłodziarek samochodowych, płyny do hamulców, **03** preparaty antystatyczne do celów domowych, preparaty do czyszczenia, środki do czyszczenia glazury, preparaty do czyszczenia rur odpływowych, depilatory, detergenty inne niż używane w procesach produkcyjnych oraz inne niż do celów medycznych, dezodoranty do użytku osobistego, preparaty do golenia, preparaty do usuwania kamienia kotłowego dla gospodarstwa domowego, preparaty kosmetyczne do kąpieli, środki do konserwacji skóry, kosmetyki, kosmetyki dla zwierząt, mieszaniny zapachowe, środki do moczenia bielizny, mydła, preparaty do mycia, pasty do obuwia, preparaty do odtłuszczenia inne niż stosowane w procesach produkcyjnych, pasty do podłogi i mebli, produkty perfumeryjne, płyny do pielęgnacji włosów, płyny po goleniu, preparaty do polerowania, środki do nadawania połysku, preparaty do usuwania rdzy, saszetki zapachowe, sole kąpielowe do celów innych niż lecznicze, płyny do spryskiwaczy szyb, środki do czyszczenia szyb, szampony, szampony dla zwierząt domowych, środki do szorowania, woda toaletowa i kolońska, kosmetyki samochodowe: środki do mycia szyb samochodowych, środki do czyszczenia i konserwacji karoserii samochodowych, środki do czyszczenia tapicerki samochodowej, preparaty czyszczące, ochronne, konserwujące, nablyszczające do zderzaków, spoilerów, elementów gumowych i plastikowych w samochodach, pasta woskująca, odtłuszczacze do części mechanicznych, dezodorant samochodowy, preparaty ochronne i konserwujące do opon samochodowych.

(111) **195668** (220) 2005 04 19 (210) 293938
 (151) 2007 07 10 (441) 2005 07 25
 (732) „Consil” Spółka z o.o., Kraków, PL.
 (540)



(531) 27.5.1
 (510), (511) **09** nośniki danych magnetyczne i optyczne, dyski optyczne, publikacje elektroniczne, hologramy, karty chipowe i magnetyczne, oprogramowanie komputerowe, **16** katalogi, prospekty, wydrukowane karty menu, reprodukcje graficzne, fotografie, publikacje, materiały przyklepne, artykuły papierniczne, papier listowy i do pakowania, opakowania, obrusy, torby, worki, koperty i woreczki, taśmy przyklepne, naklejki, plakaty, bannery, z papieru i tworzyw sztucznych, wizytówki, nalepki, wyroby z kartonu, pudła, pudełka tekturowe lub papierowe, kalendarze, kalkomanie, druki, broszury, karty zawiadomień jako artykuły papierniczne, albumy, rysunki, ręczniki papierowe, serwetki, sztyldy kartonowe, kartki z życzeniami, okolicznościowe, teczki papierowe i z tworzyw sztucznych, segregatory, stemple, taśmy klejące, przyklepne, zakładki do książek, zeszyty, artykuły i materiały piśmienne, podręczniki, żetony kontrolne, **35** usługi w zakresie reklamy, promocji, przekazywania informacji handlowej, prezentowania, zgrupowania towarów pozwalające nabywcy wygodnie je wybierać i kupować w punktach sprzedaży detalicznej publikacji, rozpowszechnianie materiałów reklamowych, organizowanie prezentacji, prezentowanie i informowanie o powyższych w internecie, prowadzenie ksiąg, prowadzenie księgowości podatkowej i handlowej, usługi w zakresie organizowania, tworzenia, działania, funkcjonowania księgowości oraz dostosowywania jej do zmieniających się przepisów, **36** usługi doradcze w zarządzaniu działalnością finansową takie jak doradztwo finansowe w zakresie strategii działania, inwestowania środków, w zakresie finansowania rozwoju firmy, inwestowania działalności bieżącej, weryfikacja bilansów, ustalanie podatków, sporządzanie deklaracji podatkowych wszelkiego rodzaju, analizy ekonomiczne i finansowe, badania, analizy i wycena działalności gospodarczej, w tym określenie wartości składników jak i wartości całości przedsiębiorstwa przy pomocy różnych metod: księgowych, statystycznych, giełdowych, oszacowanie wartości dla celów fiskalnych, **42** doradztwo prawne, doradztwo w zakresie prawa podatkowego, usługi świadczenia dostępu do komputerowych baz danych on-line, udostępnianie i kompilowanie stron w Internecie.

(111) **195669** (220) 2005 06 28 (210) 297133
 (151) 2007 07 27 (441) 2005 10 03
 (732) TROPICAL Tadeusz Ogrodnik, Chorzów, PL.
 (540) TROPIFIT

(510), (511) **05** produkty i preparaty farmaceutyczne, weterynaryjne, lecznicze, biobójcze, odkażające i sanitarne do stosowania w hodowli fauny i flory, w tym w akwarystyce terrarystyce i hodowli zwierząt ozdobnych, **31** produkty i preparaty do hodowli ryb, ptaków, gadów, płazów oraz drobnych zwierząt hodowlanych w szczególności zwierząt ozdobnych, pokarmy dla zwierząt w postaci płatków, granulatów, ekstrudatów, tabletek, ziaren i ich mieszanek, suszone i liofilizowane pokarmy naturalne dla fauny, w szczególności dla zwierząt ozdobnych, pokarmy dla fauny zawierające środki odżywcze, preparaty witaminizowane.

(111) **195670** (220) 2005 07 07 (210) 297528
 (151) 2007 10 04 (441) 2005 10 17
 (732) „SOBIK” - Zakład Produkcyjny Spółka z o.o., Bielsko-Biała, PL.
 (540)



Kolor znaku: czerwony, niebieski, biały, szary, żółty
 (531) 3.4.1, 11.7.1, 26.1.1, 26.11.2, 27.5.1, 29.1.15
 (510), (511) **29** masło, ser biały.

(111) **195671** (220) 2005 07 12 (210) 297665
 (151) 2007 09 13 (441) 2005 10 17
 (732) RABEN LOGISTICS Sp. z o.o., Gądkki, PL.
 (540)



(531) 27.5.1
 (510), (511) **35** agencje importowo-eksportowe, **36** agencje celne, ubezpieczenia transportowe, usługi finansowe, usługi rozrachunkowe, **39** usługi transportowe samochodowym transportem osobowym, ciężarowym i specjalistycznym, usługi dystrybucji przesyłek, usługi magazynowe, usługi kurierskie, informacje o składowanych towarach, wypożyczanie kontenerów, pakowanie produktów.

(111) **195672** (220) 2005 08 03 (210) 298064
 (151) 2007 08 08 (441) 2005 11 14
 (732) Przedsiębiorstwo Produkcyjno-Handlowo-Usługowo-Transportowe „AGAD” Adam Gwardiak, Leszno, PL.
 (540) Lotupor

(510), (511) **01** preparaty do konserwacji murów (do impregnacji elewacji z materiałów mineralnych i naturalnych oraz powierzchni poziomych i pionowych), **17** substancje do izolacji przeciwwilgociowej budynków (do iniekcji przepon poziomych i pionowych), **37** uszczelnianie budynków.

(111) **195673** (220) 2005 08 03 (210) 298065
 (151) 2007 08 08 (441) 2005 11 14
 (732) Przedsiębiorstwo Produkcyjno-Handlowo-Usługowo-Transportowe „AGAD” Adam Gwardiak, Leszno, PL.
 (540) Lotuclean

(510), (511) **03** preparaty do czyszczenia glazury, klinkieru, kamieni naturalnych, betonu, elewacji, materiałów mineralnych i naturalnych w budownictwie, **37** czyszczenie budynków od wewnątrz, czyszczenie budynków od zewnątrz.

(111) **195674** (220) 2005 07 22 (210) 298106
 (151) 2007 10 03 (441) 2005 10 31
 (732) Przedsiębiorstwo Handlowe EUROBABY DROBOT, GINALSKI, KOMARZEWSKI SPÓŁKA JAWNA, Rzeszów, PL.
 (540)



Kolor znaku: ciemnoniebieski

(531) 26.4.2, 27.5.1, 29.1.4

(510), (511) **12** pojazdy elektryczne, wózki dziecięce, rowery, trycykle, **20** łóżka dla dzieci (kojce), chodziki dla dzieci, **25** odzież dziecięca, **28** zabawki.

(111) **195675** (220) 2005 07 29 (210) 298401
 (151) 2007 07 04 (441) 2005 10 31
 (732) „TYMBARK” Spółka Akcyjna, Tymbark, PL.
 (540)



Kolor znaku: zielony, biały, czerwony

(531) 5.7.13, 26.11.13, 27.5.1, 29.1.13

(510), (511) **05** napoje dietetyczne, dietetyczne środki spożywcze, żywność dietetyczna, preparaty witaminowe, tabletki musujące wzbogacone w witaminy i minerały, napoje lecznicze, **29** galaretki jadalne, jogurty, owoce suszone, kefir, marmolada, dżemy, produkty mleczne, produkty mleczne z owocami, napoje mleczne z sokami owocowymi, mrożone mieszanki owocowe, mrożone owoce, sałatki owocowe, napoje na bazie mleka, owoce konserwowane, owoce puszkowane, **30** słodycze, cukierki, batony, chleb, preparaty zbożowe, wyroby zbożowe, płatki zbożowe, płatki kukurydziane, pieczywo chrupkie, jogurty mrożone, lody, makarony, galaretki owocowe, kasze spożywcze, mąka kukurydziana, mąka pszenna, przyprawy, muesli, ryż, puddingi, ciasto, paluszki, guma do żucia, kawa, herbata, kakao, czekolada, napoje na bazie kawy, napoje na bazie herbaty, napoje na bazie kakao, wyroby spożywcze na bazie kakao, napoje na bazie czekolady, herbata mrożona, napoje czekoladowe z mlekiem, napoje kakaowe z mlekiem, wyroby cukiernicze, **32** soki, soki owocowe, soki wieloowocowe, soki warzywne jako napoje, soki wielowarzywne jako napoje, napoje, napoje owocowe, napoje warzywne, nektary, nektary warzywne, syropy do napojów, napoje bezalkoholowe, napoje izotoniczne, napoje gazowane, napoje z witaminami, soki owocowe wzbogacone błonnikami, soki warzywne jako napoje wzbogacone błonnikami, soki pomidorowe, napoje pomidorowe, soki marchwiowe, soki przecierowe.

(111) **195676** (220) 2005 08 16 (210) 298923
 (151) 2007 10 03 (441) 2005 11 28
 (732) Medic Spółka z o.o., Bydgoszcz, PL.
 (540)



Kolor znaku: czerwony, czarny

(531) 3.11.1, 19.13.1, 19.13.25, 27.5.1, 29.1.1, 29.1.8
 (510), (511) **35** prowadzenie hurtowni i sklepów detalicznych towarów i wyrobów, w tym pochodzących z importu, połączone z reklamą i promocją pozwalającą nabywcom wygodnie je oglądać i kupować: perfumy, kosmetyki i artykuły toaletowe, wyroby: farmaceutyczne, medyczne i ortopedyczne, organizowanie wystaw w celach handlowych i promocyjnych, **39** działalność medyczna z udziałem ambulansów wypadkowych, **44** szpitalnictwo w zakresie ogólnym i specjalistycznym, praktyka lekarska i stomatologiczna, działalność: fizjoterapeutyczna, pielęgniarstwo i położnicze, psychologiczna i psychoterapeutyczna, wspomagająca leczenie, związana z ochroną zdrowia ludzkiego, banków krwi, spermy, organów i tkanek do przeszczepów oraz zbiór moczów kobiecego do produkcji leków hormonalnych, diagnostyczna prowadzona przez samodzielne laboratoria medyczne, pomocnicza działalność stomatologiczna, działalność terapeutów ortodontycznych, asystentów stomatologicznych, działalność w dziedzinie: terapii logopedycznej i optometrii.

(111) **195677** (220) 2005 08 22 (210) 299153
 (151) 2007 07 24 (441) 2005 11 28
 (732) Fabryka Kosmetyków MIRACULUM S.A., Kraków, PL.
 (540) MIRACULUM SENSITIVE SKIN

(510), (511) **03** barwniki do celów kosmetycznych, depilatory, dezodoranty do użytku osobistego, ekstrakty kwiatowe do perfum, esencje eteryczne, farby do włosów, farbki do bielizny, kosmetyki, kosmetyki do pielęgnacji skóry i włosów, kremy po goleniu, kremy kosmetyczne, kremy do wybielania skóry, lakiery do paznokci, lakiery do włosów, lotony do celów kosmetycznych, maseczki kosmetyczne, maści do celów kosmetycznych, mleczko kosmetyczne, mydła, mydła dezodorujące, mydła toaletowe, mydła lecznicze, mydła zapachowe, odświeżacze do ust w aerozolu, olejki do celów kosmetycznych, olejki do celów perfumeryjnych, olejki do kąpieli, olejki eteryczne, olejki toaletowe, pasty do podłogi i mebli, pasty do obuwia, perfumy, pianka do golenia, płyny do kąpieli, płyny do pielęgnacji włosów, preparaty kosmetyczne do opalania się, preparaty do usuwania farby, pasty, proszki, płyny do zębów, płyny po goleniu, puder do makijażu, preparaty do makijażu, pomadki do ust, szampony, szminki, środki

do prania, środki do czyszczenia zębów, talk kosmetyczny, tłuszcze do celów kosmetycznych, wata do celów kosmetycznych, woda utleniona do celów kosmetycznych, wazelina kosmetyczna, wody kolońskie, wody lawendowe, wody toaletowe, wody zapachowe, wosk do depilacji, wybielacze do celów kosmetycznych, wyroby perfumeryjne, wywabiacze plam, zestawy kosmetyków dla dzieci i dla dorosłych, zestawy kosmetyków dla kobiet i mężczyzn.

(111) **195678** (220) 2005 08 29 (210) 299449
 (151) 2007 07 30 (441) 2005 12 12
 (732) „CHATA POLSKA” Spółka Akcyjna, Poznań, PL.
 (540) DUDUŚ
 (510), (511) **32** soki owocowe i warzywne, napoje bezalkoholowe.

(111) **195679** (220) 2005 09 15 (210) 300037
 (151) 2007 08 03 (441) 2005 12 27
 (732) WAWEL S.A., Kraków, PL.
 (540)



Kolor znaku: pomarańczowy, granatowy, brązowy, biały, srebrny, złoty

(531) 26.4.2, 26.13.25, 27.5.1, 29.1.15
 (510), (511) **30** wyroby cukiernicze i czekoladowe, słodycze, czekolady, czekoladki, czekoladki nadziewane, ciastka, cukierki, pastylki i draże, lizaki, wafle i wafelki, batony, chałwa, napoje na bazie czekolady, napoje na bazie kakao, napoje na bazie kawy, galaretki owocowe, galaretki w czekoladzie, galaretki w cukrze, rodzyunki i orzeszki w czekoladzie, **35** zgrupowanie na rzecz osób trzecich różnych towarów, obejmujących wyroby cukiernicze i czekoladowe oraz słodycze, pozwalające nabywcy wygodnie je oglądać i kupować w sklepach oraz na stronie internetowej, marketing, reklama w środkach masowego przekazu, rozpowszechnianie materiałów reklamowych.

(111) **195680** (220) 2005 09 16 (210) 300108
 (151) 2007 09 04 (441) 2005 12 27
 (732) ORANGE PERSONAL COMMUNICATIONS SERVICES LIMITED, Bristol, GB.

(540) PRZYSZŁOŚĆ JEST JASNA, PRZYSZŁOŚĆ TO ORANGE
 (510), (511) **09** elektryczne i elektroniczne aparaty i przyrządy łącznościowe i telekomunikacyjne, aparaty i przyrządy łącznościowe i telekomunikacyjne, elektryczne i elektroniczne urządzenia i przyrządy do przetwarzania, rejestrowania, magazynowania, transmisji, wyszukiwania i odbioru danych, aparaty i przyrządy do nagrywania, transmisji, wzmacniania lub odtwarzania dźwięku, obrazu, informacji lub zakodowanych danych, aparaty, przyrządy i sprzęt fotograficzny, aparaty, przyrządy i sprzęt do przetwarzania obrazu, telewizyjne aparaty i przyrządy, nadajniki i odbiorniki telekomunikacyjne, radiowe i telewizyjne, urządzenia umożliwiające dostęp do nadawania programów lub do transmitowanych programów, hologramy, komputery, komputerowy sprzęt peryferyjny, układy elektroniczne programowane i będące nośnikami danych, programy komputerowe, oprogramowanie komputerowe, dyski, taśmy oraz drutowe pamięci magnetyczne będące magnetycznymi nośnikami danych, czyste i wstępnie nagrane karty magnetyczne, karty inteligentne, karty z mikroprocesorami, karty z układami scalonymi, elektroniczne karty identyfikacyjne, karty telefoniczne, telefoniczne karty kredytowe, karty kredytowe, karty debetowe, karty do gier elektronicznych przeznaczonych do telefonów, CDRomy, magnetyczne, cyfrowe i optyczne nośniki danych, magnetyczne, cyfrowe i optyczne media do zapisywania i magazynowania danych (czyste i wstępnie nagrane), oprogramowanie komputerowe ściągane z Internetu, publikacje elektroniczne ściągane z komputerowych baz danych lub z Internetu, oprogramowanie komputerowe i urządzenia telekomunikacyjne (w tym modemy) umożliwiające połączenie z bazami danych, lokalnymi sieciami komputerowymi i z Internetem, oprogramowanie komputerowe umożliwiające telekonferencje, wideokonferencje i usługi wideofoniczne.

ne, oprogramowanie komputerowe umożliwiające wyszukiwanie i odzyskiwanie danych, oprogramowanie komputerowe umożliwiające dostęp do baz danych, do usług telekomunikacyjnych, sieci komputerowych i elektronicznych tablic ogłoszeniowych, oprogramowanie do gier komputerowych, moduły ściągające z komputerowych baz danych lub z Internetu zawierające muzykę w formie cyfrowej, moduły z muzyką w formie cyfrowej, ściągające w witryn internetowych zawierających pliki MP3, urządzenia do grania muzyki otrzymywanej z Internetu, odtwarzacze MP3, nadajniki i odbiorniki satelitarne, satelity telekomunikacyjne i satelity łącznościowe, radiotelefoniczne, światła ostrzegawcze i maszty telefoniczne, przewody elektryczne i kable elektryczne, kable optyczne, przewodowe rezystancje, elektrody, systemy i instalacje telekomunikacyjne, terminale do sieci telefonicznych, centrale telefoniczne, urządzenia wejściowe, od magazynowania, konwersji i do przetwarzania sygnałów telekomunikacyjnych, sprzęt telefoniczny, sprzęt do telefonów mocowanych na stałe, do telefonów przenośnych, komórkowych, głośnomówiących lub aktywowanych głosem, terminale multimedialne, terminale interakcyjne do prezentacji i zamawiania towarów i usług, urządzenia i przyrządy przywoławcze, radioprzywoławcze i radiotelefoniczne, telefony, telefony przenośne i słuchawki telefoniczne, faksy, akcesoria do telefonów i słuchawek telefonicznych, adaptory do telefonów, ładowarki telefoniczne, urządzenia głośnomówiące z głośnikiem do montowania w samochodzie lub na biurko, samochodowe widełki telefoniczne, torby i futerały do trzymania lub przenoszenia telefonów przenośnych oraz sprzętu i akcesoriów telefonicznych, skomputeryzowane organizery osobiste, anteny, baterie, mikroprocesory, klawiatury, modemy, kalkulatory, wyświetlacze, GPS, urządzenia i przyrządy elektroniczne nawigacyjne, śledzące i określające położenie, urządzenia i przyrządy monitorujące (inne niż do monitoringu in-vivo), urządzenia i przyrządy radiowe, elektryczne aparaty i przyrządy sterujące, testujące (inne niż stosowane do testowania in-vivo), sygnalizacyjne, kontrolne i do celów dydaktycznych, aparaty i przyrządy optyczne i elektro-optyczne, filmy wideo, urządzenia i sprzęt audiowizualny, sprzęt i urządzenia do gier elektronicznych, elektryczne i elektroniczne akcesoria i sprzęt peryferyjny zaprojektowany i przystosowany do pracy z komputerem, urządzenia audiowizualne oraz sprzęt i urządzenia do gier elektronicznych, części i osprzęt do wszystkich w/w towarów, **38** usługi telekomunikacyjne, usługi łącznościowe, usługi telefoniczne, usługi telefonii komórkowej, faksowe, telefaksowe, zbieranie i transmisje informacji, usługi radioprzywoławcze, przekierowywanie rozmów telefonicznych, usługi sekretarek automatycznych, informacja o numerach telefonicznych oraz usługi poczty elektronicznej, transmisja, dostarczanie i odbiór dźwięku, danych, obrazów, muzyki i informacji, dostarczanie wiadomości w formie elektronicznej, informacji on-line dotycząca telekomunikacji, usługi wymiany danych, przekaz danych drogą telekomunikacyjną, łączność satelitarna, usługi nadawcze radio-telewizyjne, emisja lub transmisja programów radiowych lub telewizyjnych oraz filmów, programów oferujących sprzedaż towarów poprzez telewizję lub witryny internetowe, usługi w zakresie wideotekstu, teletekstu i przeglądania danych, nadawanie i dostarczanie zawartości multimedialnych poprzez elektroniczne sieci łącznościowe, usługi przesyłania obrazów, usługi wideokonferencyjne, usługi wideotelefoniczne, przesyłanie informacji (w tym witryn internetowych, programów komputerowych i innych danych, umożliwianie dostępu do Internetu, dostarczanie połączeń telekomunikacyjnych lub linków z Internetem lub bazami danych, przydzielanie dostępu do Internetu, udostępnianie i obsługa konferencji elektronicznych, grup dyskusyjnych i pogawędek w czasie rzeczywistym, umożliwianie dostępu do witryn internetowych z muzyką w formie cyfrowej, umożliwianie dostępu do witryn internetowych z plikami MP3, udostępnianie muzyki w formie cyfrowej drogą telekomunikacyjną, umożliwianie dostępu innym operatorem do infrastruktury telekomunikacyjnych, obsługa wyszukiwarki internetowej i jej usługi, umożliwianie dostępu telekomunikacyjnego, wspomagane komputerowo transmisje wiadomości i obrazów, łączności za pośrednictwem komputerów, usługi agencji informacyjnych, transmisje informacji i wiadomości bieżących, wypożyczanie, wynajmowanie i wydzierżawianie urządzeń, przyrządów, instalacji lub podzespołów służących do świadczenia wszystkich w/w usług, doradztwo, informacja i konsultacje dotyczące wszystkich w/w usług, **41** usługi edukacyjne i szkolenia, usługi rozrywkowe, działalność sportowa i kulturalna, informacja o edukacji, rozrywce, działalności sportowej i kulturalnej, dostarczana on-line z komputerowych baz danych lub z Internetu lub za pośrednictwem innych mediów, usługi gier elektronicznych w komputerowych bazach danych lub w Internecie, wynajmowanie sprzętu wideo i audio, rozrywka radiowa i telewizyjna, produkcja filmów, programów radiowych i te-

lewizyjnych, programów oferujących zakupy przez telewizję lub za pośrednictwem witryn internetowych, organizowanie gier i zawodów, udostępnienie publikacji elektronicznych w trybie on-line, publikacja on-line książek i dzienników w formie elektronicznej, publikacja tekstów w formacie elektronicznym lub inaczej, wydawanie i produkcja mediów dźwiękowych i/lub wizualnych, wystawy, umożliwianie dostępu on-line do wystaw i do usług wystawienniczych, przygotowywanie programów informacyjnych w celu transmisji w Internecie, organizowanie i prowadzenie konferencji, seminariów, sympozjów, odczytów i warsztatów szkoleniowych, kursy i sesje interaktywne i korespondencyjne dostarczane on-line poprzez łącza telekomunikacyjne, sieć komputerową lub poprzez inne media, tłumaczenia, usługi galerii sztuki on-line za pośrednictwem łącza telekomunikacyjnych, usługi w zakresie gier, usługi klubowe, rezerwacja biletów i miejsc na imprezy rozrywkowe, sportowe i kulturalne, usługi elektronicznych zbiorów bibliotecznych w zakresie dostarczania informacji elektronicznych (w tym informacji archiwalnych) w formie elektronicznego tekstu, informacji i danych audio i/lub wideo, gier i rozrywki, udostępnianie i obsługa elektronicznych konferencji, grup dyskusyjnych i pogawędek w czasie rzeczywistym, udostępnianie muzyki w formie cyfrowej (inne niż ściągalna) z Internetu, udostępnianie muzyki cyfrowej (inne niż ściągalna) z witryn internetowych zawierających pliki MP3, dostarczanie informacji i doradztwo dotyczące wszystkich w/w usług, **42** usługi komputerowe, konserwacja, uaktualnianie i projektowanie sprzętu komputerowego, oprogramowania układowego, oprogramowania komputerowego i programów komputerowych, programowanie komputerowe, przygotowywanie i dostarczanie informacji w odniesieniu do komputerów i sieci komputerowych, doradztwo techniczne i konsultacje techniczne w dziedzinie technik informacyjnych i telekomunikacji, projektowanie i rozwijanie systemów komputerowych oraz sprzętu i systemów telekomunikacyjnych, zarządzanie komputerowe, pomoc operatorska dla sieci komputerowych, sieci telekomunikacyjnych i sieci transmisji danych, usługi komputerowe on-line, programowanie komputerowe on-line, umożliwianie dostępu do sieci elektronicznych on-line w celu pozyskiwania informacji, wynajmowanie komputerów, projektowanie, wykonywanie rysunków i pisanie tekstów na zamówienie, wszystkie w/w w celu kompilacji stron internetowych, wirtualne i interakcyjne tworzenie obrazów, tworzenie, obsługa i konserwacja baz danych, witryn internetowych i intranetowych, hosting witryn internetowych dla osób trzecich, instalacja i konserwacja oprogramowania komputerowego, wydzierżawianie czasu dostępu do komputerowych baz danych, wydzierżawianie czasu dostępu do biuletynów komputerowych, witryn ogłoszeniowych i sieci komputerowych, usługi operatora usług internetowych, kompilacja, tworzenie i konserwacja rejestrów nazw domen internetowych, tworzenie, obsługa i konserwacja witryn internetowych, stron internetowych i portali internetowych w celu rejestrowania tekstu, obrazów i muzyki udostępnianej zarówno poprzez komputery jak i telefony komórkowe, informacja i doradztwo on-line z komputerowych baz danych lub z Internetu, prognozy pogody, projektowanie wnętrz, informacja i doradztwo dotyczące wszystkich w/w usług.

(111) **195681** (220) 2005 09 16 (210) 300110

(151) 2007 09 04 (441) 2005 12 27

(732) Jadwiga Radzikowska, Jerzy Bartoszek Spółka Jawna, Lublin, PL.

(540)



Kolor znaku: brązowy, złoty, żółty

(531) 5.7.2, 26.1.2, 27.5.1, 29.1.13

(510), (511) **30** biszkopty, chleb, bułki, ciasta i ciastka, gofry, pieczywo cukiernicze, pierniki, wyroby cukiernicze i piekarnicze.

(111) **195682** (220) 2005 10 06 (210) 300862

(151) 2007 09 04 (441) 2006 01 09

(732) EURO FRUGO Żywiec Plus Sp. z o.o., Żywiec, PL.

(540)



Kolor znaku: zielony i jego odcienie, żółty, beżowy

(531) 2.1.1, 6.19.9, 9.1.10, 26.2.1, 27.5.1, 29.1.13

(510), (511) **29** przetwory z owoców w tym dżemy, galaretki jednoowocowe i wieloowocowe, przetwory z jarzyn jednoskładnikowe lub wieloskładnikowe, **32** napoje bezalkoholowe z owoców, gazowane i niegazowane, soki jednoskładnikowe i wieloskładnikowe, syropy owocowe jedno lub wieloskładnikowe, napoje z jarzyn i owoców, nektary owocowe.

(111) **195683** (220) 2005 10 08 (210) 300972
 (151) 2007 10 03 (441) 2006 01 09
 (732) „SOBIK” - Zakład Produkcyjny Spółka z o.o., Bielsko-Biała, PL.
 (540)



Kolor znaku: czerwony, biały

(531) 3.4.1, 25.1.15, 26.1.2, 26.4.2, 27.5.1, 29.1.12

(510), (511) **29** masło.

(111) **195684** (220) 2005 10 21 (210) 301460
 (151) 2007 08 14 (441) 2006 01 23
 (732) Niepubliczny Zakład Opieki Zdrowotnej „ELMED” Bydgoszcz Spółka z o.o., Bydgoszcz, PL.
 (540)

Kolor znaku: niebieski

(531) 27.5.1, 29.1.4

(510), (511) **05** artykuły branży medycznej: apteczki, materiały opatrunkowe, antyseptyki, preparaty do pielęgnacji i profilaktyki skóry, środki bakteriobójcze i dezynfekcyjne, wyciągi i wywary do celów leczniczych, zioła, żywność dietetyczna do celów leczniczych, materiały i preparaty dentystyczne, leki, produkty farmaceutyczne, **10** aparatura medyczna, **44** usługi medyczne świadczone przez kliniki medyczne.

(111) **195685** (220) 2005 10 21 (210) 301461
 (151) 2007 08 17 (441) 2006 01 23
 (732) Niepubliczny Zakład Opieki Zdrowotnej „ELMED” Bydgoszcz Spółka z o.o., Bydgoszcz, PL.
 (540)



Kolor znaku: niebieski, czerwony

(531) 24.13.9, 27.5.1, 29.1.12

(510), (511) **05** artykuły branży medycznej: apteczki, materiały opatrunkowe, antyseptyki, preparaty do pielęgnacji i profilaktyki skóry, środki bakteriobójcze i dezynfekcyjne, wyciągi i wywary do celów leczniczych, zioła, żywność dietetyczna do celów leczniczych, ma-

teriały i preparaty dentystyczne, leki, produkty farmaceutyczne, **10** aparatura medyczna, **44** usługi medyczne świadczone przez kliniki medyczne.

(111) **195686** (220) 2005 10 24 (210) 301513
 (151) 2007 09 21 (441) 2006 02 06
 (732) Firma Cukiernicza „Solidarność - rok założenia 1952”
 Sp. z o.o., Lublin, PL.
 (540)



Kolor znaku: złoty

(531) 1.1.1, 19.3.3, 26.11.1, 27.5.1, 29.1.2, 29.1.7

(510), (511) **30** wyroby cukiernicze, słodczyce, wyroby czekoladowe, cukierki, lody.

(111) **195687** (220) 2005 10 24 (210) 301514
 (151) 2007 09 21 (441) 2006 02 06
 (732) Firma Cukiernicza „Solidarność - rok założenia 1952”
 Sp. z o.o., Lublin, PL.
 (540)



Kolor znaku: ecru, różowy, złoty

(531) 1.1.1, 19.3.3, 26.11.1, 27.5.1, 29.1.1, 29.1.2, 29.1.7

(510), (511) **30** wyroby cukiernicze, słodczyce, wyroby czekoladowe, cukierki, lody.

(111) **195688** (220) 2005 10 24 (210) 301515
 (151) 2007 09 21 (441) 2006 02 06
 (732) Firma Cukiernicza „Solidarność - rok założenia 1952”
 Sp. z o.o., Lublin, PL.
 (540)



Kolor znaku: złoty

(531) 1.1.1, 19.3.3, 26.11.1, 27.5.1, 29.1.2, 29.1.7

(510), (511) **30** wyroby cukiernicze, słodczyce, wyroby czekoladowe, cukierki, lody.

(111) **195689** (220) 2005 10 24 (210) 301516
 (151) 2007 09 21 (441) 2006 02 06
 (732) Firma Cukiernicza „Solidarność - rok założenia 1952”
 Sp. z o.o., Lublin, PL.
 (540)



Kolor znaku: ecru, pomarańczowy, złoty

(531) 1.1.1, 19.3.3, 26.11.1, 27.5.1, 29.1.2, 29.1.7

(510), (511) **30** wyroby cukiernicze, słodczyce, wyroby czekoladowe, cukierki, lody.

(111) **195690** (220) 2005 10 24 (210) 301517
 (151) 2007 09 19 (441) 2006 02 06
 (732) Firma Cukiernicza „Solidarność - rok założenia 1952”
 Sp. z o.o., Lublin, PL.
 (540)



Kolor znaku: ecru, złoty
 (531) 1.1.1, 8.1.19, 8.1.22, 8.1.23, 26.11.1, 27.5.1, 29.1.12
 (510), (511) **30** wyroby cukiernicze, słodyczne, wyroby czekoladowe, galanteria czekoladowa, bomboniery, czekolady, czekoladki, czekoladki nadziewane, cukierki, lody.

(111) **195691** (220) 2005 10 24 (210) 301518
 (151) 2007 09 19 (441) 2006 02 06
 (732) Firma Cukiernicza „Solidarność - rok założenia 1952”
 Sp. z o.o., Lublin, PL.
 (540)



Kolor znaku: złoty
 (531) 1.1.1, 8.1.19, 8.1.22, 8.1.23, 26.11.1, 27.5.1, 29.1.12
 (510), (511) **30** wyroby cukiernicze, słodyczne, wyroby czekoladowe, galanteria czekoladowa, bomboniery, czekolady, czekoladki, czekoladki nadziewane, cukierki, lody.

(111) **195692** (220) 2005 10 24 (210) 301519
 (151) 2007 09 21 (441) 2006 02 06
 (732) Firma Cukiernicza „Solidarność - rok założenia 1952”
 Sp. z o.o., Lublin, PL.
 (540)



Kolor znaku: złoty
 (531) 1.1.1, 19.3.3, 26.11.1, 27.5.1, 29.1.2, 29.1.7
 (510), (511) **30** wyroby cukiernicze, słodyczne, wyroby czekoladowe, cukierki, lody.

(111) **195693** (220) 2005 10 24 (210) 301520
 (151) 2007 09 19 (441) 2006 02 06
 (732) Firma Cukiernicza „Solidarność - rok założenia 1952”
 Sp. z o.o., Lublin, PL.
 (540)



Kolor znaku: złoty
 (531) 1.1.1, 19.3.3, 26.11.1, 27.5.1, 29.1.2, 29.1.7
 (510), (511) **30** wyroby cukiernicze, słodyczne, wyroby czekoladowe, cukierki, lody.

(111) **195694** (220) 2005 10 24 (210) 301521
 (151) 2007 09 19 (441) 2006 02 06
 (732) Firma Cukiernicza „Solidarność - rok założenia 1952”
 Sp. z o.o., Lublin, PL.
 (540)



Kolor znaku: ecru, różowy, złoty
 (531) 1.1.1, 19.3.3, 26.11.1, 27.5.1, 29.1.1, 29.1.2, 29.1.5
 (510), (511) **30** wyroby cukiernicze, słodyczne, wyroby czekoladowe, cukierki, lody.

(111) **195695** (220) 2005 10 24 (210) 301522
 (151) 2007 09 19 (441) 2006 02 06
 (732) Firma Cukiernicza „Solidarność - rok założenia 1952”
 Sp. z o.o., Lublin, PL.
 (540)



Kolor znaku: ecru, złoty
 (531) 1.1.1, 19.3.3, 26.11.1, 27.5.1, 29.1.2, 29.1.7
 (510), (511) **30** wyroby cukiernicze, słodyczne, wyroby czekoladowe, cukierki, lody.

(111) **195696** (220) 2005 10 24 (210) 301523
 (151) 2007 09 19 (441) 2006 02 06
 (732) Firma Cukiernicza „Solidarność - rok założenia 1952”
 Sp. z o.o., Lublin, PL.
 (540)



Kolor znaku: złoty
 (531) 1.1.1, 19.3.3, 26.11.1, 27.5.1, 29.1.2, 29.1.7
 (510), (511) **30** wyroby cukiernicze, słodyczne, wyroby czekoladowe, cukierki, lody.

(111) **195697** (220) 2005 10 24 (210) 301524
 (151) 2007 09 19 (441) 2006 02 06
 (732) Firma Cukiernicza „Solidarność - rok założenia 1952”
 Sp. z o.o., Lublin, PL.
 (540)



Kolor znaku: złoty
 (531) 1.1.1, 19.3.3, 26.11.1, 27.5.1, 29.1.2, 29.1.7
 (510), (511) **30** wyroby cukiernicze, słodyczne, wyroby czekoladowe, cukierki, lody.

(111) **195698** (220) 2005 10 24 (210) 301525
 (151) 2007 09 27 (441) 2006 02 06

(732) Firma Cukiernicza „Solidarność - rok założenia 1952”
Spółka z ograniczoną odpowiedzialnością, Lublin, PL.
(540)



Kolor znaku: ecru, zielony, złoty
(531) 1.1.1, 8.1.9, 8.1.22, 8.1.23, 26.11.1, 27.5.1, 29.1.13
(510), (511) **30** wyroby cukiernicze, słodczyce, wyroby czekoladowe, cukierki, lody.

(111) **195699** (220) 2005 10 24 (210) 301526
(151) 2007 09 27 (441) 2006 02 06

(732) Firma Cukiernicza „Solidarność - rok założenia 1952”
Spółka z ograniczoną odpowiedzialnością, Lublin, PL.
(540)



Kolor znaku: ecru, zielony, złoty
(531) 1.1.1, 8.1.9, 8.1.22, 8.1.23, 26.11.1, 27.5.1, 29.1.13
(510), (511) **30** wyroby cukiernicze, słodczyce, wyroby czekoladowe, cukierki, lody.

(111) **195700** (220) 2005 10 26 (210) 301614
(151) 2007 07 25 (441) 2006 02 06

(732) Przedsiębiorstwo Handlowe „HARRY” Import Ekspert
Jarosław Śmiałek, Murowana Goślina, PL.
(540)



Kolor znaku: biały, czarny, czerwony, żółty, jasnopomarańczowy
(531) 1.1.1, 4.5.5, 26.2.7, 27.5.1, 29.1.14
(510), (511) **06** folie metalowe do zawijania i pakowania, **10** rękawice do celów medycznych i do masażu, worki na lód do celów medycznych, gąbki chirurgiczne, **16** papier i folie z tworzyw sztucznych do pakowania, ręczniki, serwetki i obrusy papierowe, papierowe filtry do kawy, folie z tworzyw sztucznych z pęcherzykami powietrza (do pakowania lub zabezpieczenia w transporcie), torby (woreczki) do pakowania i torby na śmieci z papieru lub tworzyw sztucznych, toreбки do gotowania w kuchenkach mikrofalowych, toreбки i rękawy z tworzyw sztucznych do pieczenia, woreczki z tworzyw sztucznych do lodu, **21** ściereczki, ściereki i szmatki do czyszczenia, mycia i odkurzenia, gąbki do celów gospodarczych i gąbki toaletowe, uchwyty do gąbek, ircha do czyszczenia, foremki do lodu, rękawice do prac domowych i ogrodnicze, szczotki z frędzli (tekstylne), szczotki do zamiatania, szorowania, czyszczenia, mycia naczyń, zmywaki ściernie do celów kuchennych, zmywaki i wiórki metalowe do czyszczenia, suszarki do bielizny, zapinki do bielizny, **24** ściereczki do osuszania szkła, materiały tekstylne nietkane.

(111) **195701** (220) 2004 12 23 (210) 289218
(151) 2007 09 05 (441) 2005 04 04

(732) MEDICOFARMA Spółka z o.o., Warszawa, PL.
(540) MELISEN

(510), (511) **05** suplementy diety do celów medycznych, preparaty farmaceutyczne, preparaty chemiczno-farmaceutyczne, leki dla lu-

dzi, leki pomocnicze (wspierające), leki w płynie, leki wzmacniające, preparaty witaminowe, dodatki odżywcze do celów leczniczych, dodatki mineralne do żywności, wody mineralne do celów leczniczych, sole wód mineralnych, żywność dietetyczna dla celów leczniczych, dietetyczne napoje przystosowane do celów medycznych, dietetyczne substancje przystosowane do celów medycznych, napoje lecznicze, oleje lecznicze, napary lecznicze (nalewki), zioła lecznicze, środki zmniejszające apetyt dla celów medycznych, środki bakterio-bójcze, środki do leczenia oparzenia, środki przeciwbólowe, syropy do użytku farmaceutycznego, tran, leki uspokajające, produkty na bazie wapna do celów farmaceutycznych, preparaty balsamiczne (aromatyczne) do celów leczniczych, herbata lecznicza, lecytyna do celów medycznych, środki przeciw migrenie.

(111) **195702** (220) 2004 12 23 (210) 289228
(151) 2007 09 05 (441) 2005 04 04

(732) MEDICOFARMA Spółka z o.o., Warszawa, PL.
(540) ARTROMINA

(510), (511) **05** suplementy diety do celów medycznych, preparaty farmaceutyczne, preparaty chemiczno-farmaceutyczne, leki dla ludzi, leki pomocnicze (wspierające), leki w płynie, leki wzmacniające, preparaty witaminowe, dodatki odżywcze do celów leczniczych, dodatki mineralne do żywności, wody mineralne do celów leczniczych, sole wód mineralnych, żywność dietetyczna dla celów leczniczych, dietetyczne napoje przystosowane do celów medycznych, dietetyczne substancje przystosowane do celów medycznych, napoje lecznicze, oleje lecznicze, napary lecznicze (nalewki), zioła lecznicze, środki zmniejszające apetyt dla celów medycznych, środki bakterio-bójcze, środki do leczenia oparzenia, środki przeciwbólowe, syropy do użytku farmaceutycznego, tran, leki uspokajające, produkty na bazie wapna do celów farmaceutycznych, preparaty balsamiczne (aromatyczne) do celów leczniczych, herbata lecznicza, lecytyna do celów medycznych, środki przeciw migrenie.

(111) **195703** (220) 2004 12 23 (210) 289235
(151) 2007 09 05 (441) 2005 04 04

(732) MEDICOFARMA Spółka z o.o., Warszawa, PL.
(540) ASTRES

(510), (511) **05** suplementy diety do celów medycznych, preparaty farmaceutyczne, preparaty chemiczno-farmaceutyczne, leki dla ludzi, leki pomocnicze (wspierające), leki w płynie, leki wzmacniające, preparaty witaminowe, dodatki odżywcze do celów leczniczych, dodatki mineralne do żywności, wody mineralne do celów leczniczych, sole wód mineralnych, żywność dietetyczna dla celów leczniczych, dietetyczne napoje przystosowane do celów medycznych, dietetyczne substancje przystosowane do celów medycznych, napoje lecznicze, oleje lecznicze, napary lecznicze (nalewki), zioła lecznicze, środki zmniejszające apetyt dla celów medycznych, środki bakterio-bójcze, środki do leczenia oparzenia, środki przeciwbólowe, syropy do użytku farmaceutycznego, tran, leki uspokajające, produkty na bazie wapna do celów farmaceutycznych, preparaty balsamiczne (aromatyczne) do celów leczniczych, herbata lecznicza, lecytyna do celów medycznych, środki przeciw migrenie.

(111) **195704** (220) 2004 12 23 (210) 289236
(151) 2007 09 05 (441) 2005 04 04

(732) MEDICOFARMA Spółka z o.o., Warszawa, PL.
(540) AZGAGA

(510), (511) **05** suplementy diety do celów medycznych, preparaty farmaceutyczne, preparaty chemiczno-farmaceutyczne, leki dla ludzi, leki pomocnicze (wspierające), leki w płynie, leki wzmacniające, preparaty witaminowe, dodatki odżywcze do celów leczniczych, dodatki mineralne do żywności, wody mineralne do celów leczniczych, sole wód mineralnych, żywność dietetyczna dla celów leczniczych, dietetyczne napoje przystosowane do celów medycznych, dietetyczne substancje przystosowane do celów medycznych, napoje lecznicze, oleje lecznicze, napary lecznicze (nalewki), zioła lecznicze, środki zmniejszające apetyt dla celów medycznych, środki bakterio-bójcze, środki do leczenia oparzenia, środki przeciwbólowe, syropy do użytku farmaceutycznego, tran, leki uspokajające, produkty na bazie wapna do celów farmaceutycznych, preparaty balsamiczne (aromatyczne) do celów leczniczych, herbata lecznicza, lecytyna do celów medycznych, środki przeciw migrenie.

(111) **195705** (220) 2004 12 23 (210) 289240
 (151) 2007 09 05 (441) 2005 04 04
 (732) MEDICOFARMA Spółka z o.o., Warszawa, PL.
 (540) ENERGINA
 (510), (511) **05** suplementy diety do celów medycznych, preparaty farmaceutyczne, preparaty chemiczno-farmaceutyczne, leki dla ludzi, leki pomocnicze (wspierające), leki w płynie, leki wzmacniające, preparaty witaminowe, dodatki odżywcze do celów leczniczych, dodatki mineralne do żywności, wody mineralne do celów leczniczych, sole wód mineralnych, żywność dietetyczna dla celów leczniczych, dietetyczne napoje przystosowane do celów medycznych, dietetyczne substancje przystosowane do celów medycznych, napoje lecznicze, oleje lecznicze, napary lecznicze (nalewki), zioła lecznicze, środki zmniejszające apetyt dla celów medycznych, środki bakterio-bójcze, środki do leczenia oparzenia, środki przeciwbólowe, syropy do użytku farmaceutycznego, tran, leki uspokajające, produkty na bazie wapna do celów farmaceutycznych, preparaty balsamiczne (aromatyczne) do celów leczniczych, herbata lecznicza, lecytyna do celów medycznych, środki przeciw migrenie.

(111) **195706** (220) 2005 11 02 (210) 301855
 (151) 2007 08 30 (441) 2006 02 06
 (732) Laderma Holdings Proprietary Limited, Bondi Junction, AU.
 (540)



(531) 26.4.10, 27.5.1
 (510), (511) **03** mydła, w tym mydła do golenia, wyroby perfumeryjne, olejki eteryczne, kosmetyki (w tym kremy i lotony do skóry, kremy i lotony nawilżające i zmiękczające skórę), preparaty do pielęgnacji włosów, preparaty do golenia i po goleniu, dezodoranty do użytku osobistego, **05** preparaty farmaceutyczne i sanitarne, tj. preparaty do użytku medycznego, w tym balsamy, środki na odciski, preparaty do pielęgnacji stóp zawarte w tej klasie, fungicydy i środki przeciwbakteryjne do pielęgnacji stóp, produkty do pielęgnacji skóry do stosowania miejscowego zawarte w tej klasie.

(111) **195707** (220) 2005 11 04 (210) 301918
 (151) 2007 10 16 (441) 2006 02 06
 (732) Okręgowa Spółdzielnia Mleczarska w Nowym Sączu, Nowy Sącz, PL.
 (540) GAZDUŚ

(510), (511) **29** jogurty, kefir, napoje mleczne - w tym z dodatkiem owoców, orzechów, produktów zbożowych, czekolady, kakao i innych dodatków smakowych, sery (w tym wędzone), serki, w tym z dodatkami owoców, warzyw, ziaren, orzechów lub ziół bądź z dodatkami smakowymi, mleko, śmietana, maślanka, serwatka - w tym z dodatkiem owoców, orzechów, produktów zbożowych, czekolady, kakao i innych dodatków smakowych, desery, galaretki i kremy mleczne, pianka mleczna, pasta do pieczywa na bazie produktów mlecznych, zupy mleczne, **30** budynie, kleiki i kaszki mleczne, batony mleczne, słodycze z zawartością produktów mlecznych, napoje na bazie kawy, kakao, z dodatkiem produktów mlecznych.

(111) **195708** (220) 2005 11 04 (210) 301920
 (151) 2007 10 16 (441) 2006 02 06
 (732) Okręgowa Spółdzielnia Mleczarska w Nowym Sączu, Nowy Sącz, PL.
 (540) GAŹDZINA

(510), (511) **29** jogurty, kefir, napoje mleczne - w tym z dodatkiem owoców, orzechów, produktów zbożowych, czekolady, kakao i innych dodatków smakowych, sery (w tym wędzone), serki, w tym z dodatkami owoców, warzyw, ziaren, orzechów lub ziół bądź z dodatkami smakowymi, mleko, śmietana, maślanka, serwatka - w tym z dodatkiem owoców, orzechów, produktów zbożowych, czekolady, kakao i innych dodatków smakowych, desery, galaretki i kremy mleczne, pianka mleczna, pasta do pieczywa na bazie produktów

mlecznych, zupy mleczne, **30** budynie, kleiki i kaszki mleczne, batony mleczne, słodycze z zawartością produktów mlecznych, napoje na bazie kawy, kakao, z dodatkiem produktów mlecznych.

(111) **195709** (220) 2005 11 05 (210) 301939
 (151) 2007 09 11 (441) 2006 02 06
 (732) Paweł W. Galiński, Warszawa, PL.
 (540)



(531) 1.3.1
 (510), (511) **09** nagrane nośniki magnetyczne i magneto-optyczne, optyczne, w postaci kaset, dysków i dyskietek, w tym zawierające opracowania i rysunki obiektów budowlanych, **16** dokumentacja architektoniczna i instalacyjna na papierze, folii, na kalce, prospekty, katalogi, broszury, wydruki komputerowe, makiety urbanistyczne i architektoniczne, **36** usługi obrotu nieruchomościami, w tym zakup, sprzedaż i pośrednictwo w zakresie zakupu, sprzedaży, pośrednictwa i wycen majątkowych nieruchomości, wyceny majątkowe obiektów budowlanych i nieruchomości, **37** usługi budowlane i remontowo-budowlane, usługi robót adaptacyjnych w budynkach i wnętrzach, usługi nadzoru budowlanego, wykonywanie makiet architektonicznych, **42** usługi projektowania architektonicznego i architektury wnętrz, projektowanie instalacji związanych z budownictwem, usługi wykonywania opracowań studialnych z zakresu urbanistyki i architektury, w tym wykonalności i opłacalności inwestycji.

(111) **195710** (220) 2005 11 17 (210) 302354
 (151) 2007 10 16 (441) 2006 02 20
 (732) ANCO Spółka z o.o., Jarocin, PL.
 (540)



Kolor znaku: czerwony, niebieski

(531) 26.1.2, 27.5.1, 29.1.12
 (510), (511) **04** oleje przemysłowe i tłuszcze, smary, paliwa stałe, ciec-kłe i gazowe (również spirytus silnikowy), **16** papier, tektura i wyroby z tych materiałów nie ujęte w innych klasach, druki i materiały fotograficzne z zakresu energetyki, w szczególności czasopisma, gazety, książki, naklejki, kalendarze, plakaty, chorągiewki papierowe, materiały piśmienne, sprzęt biurowy (z wyjątkiem mebli), materiały szkoleniowe i instruktażowe (z wyjątkiem aparatów), materiały z tworzyw sztucznych do pakowania (nie ujęte w innych klasach), **18** skóra i imitacje ze skóry, wyroby z tych materiałów nie ujęte w innych klasach, skóry zwierzęce, skóry surowe, walizy i torby podróżne, parasolki, parasole (duże), **25** odzież sportowa, w szczególności koszulki, podkoszulki, nakrycia głowy, **35** reklama, zarządzanie w działalności handlowej, doradztwo w zakresie zarządzania działalnością gospodarczą, zarządzanie przedsiębiorstwami handlowymi lub przemysłowymi, doradztwo w zakresie organizowania i prowadzenia działalności gospodarczej, pośrednictwo w zawieraniu i zawieranie umów handlowych dla osób trzecich, pośrednictwo w zawieraniu umów o dostawę energii elektrycznej, gazu, ciepła, wody, administrowanie działalnością handlową organizacja i obsługa targów, wystaw i imprez w celach gospodarczych i reklamowych, prace biurowe, usługi w zakresie komputerowych baz danych: pozyskiwanie i systematyzacja danych w bazach komputerowych w szczególności danych klientów, cenników i taryf, rozliczanie zużycia w zakresie dostaw energii i wody oraz odprowadzania ścieków, **37** usługi budowlane w szczególności budowa urządzeń technicznych, naprawy w szczególności utrzymywanie w ruchu, naprawy i konserwacje urządzeń do dostarczania energii elektrycznej i gazu, zaopatrywania w wodę i odprowadzania ścieków, włącznie z rurociągami i ich przynależnościami, usługi instalacyjne dotyczące urządzeń energetycznych, gazowych,

ciepłowniczych, usługi pogotowia energetycznego, gazowego, ciepłowniczego, wodociągowego i obejmującego odprowadzanie ścieków, przyjmowanie zgłoszeń dotyczących awarii, usługi serwisowe urządzeń energetycznych, wydobywanie gazu i wody, **38** telekomunikacja, **39** transport, magazynowanie, przesyłanie, dystrybucja, dostarczanie energii w szczególności energii elektrycznej, gazu, ciepła oraz wody i pary wodnej, pakowanie, składowanie, przesyłanie i dostarczanie towarów w szczególności materiałów reklamowych, **40** wytwarzanie energii elektrycznej, pary wodnej, ciepła, odprowadzanie ścieków, obróbka ścieków poprzez czyszczenie mechaniczne lub chemiczne, usuwanie zanieczyszczeń, usuwanie odpadów i odpadków poprzez przetworzenie chemiczne, przeróbkę, zniszczenie i spalanie, recykling odpadów i odpadków, **41** usługi wydawnicze w zakresie publikacji dotyczących zaopatrywania w wodę i energię w szczególności w formie ulotek, katalogów, prospektów oraz elektronicznej, organizowanie seminariów w zakresie zaopatrywania w wodę i energię, tłumaczenia w zakresie zaopatrywania w energię i wodę, organizacja i przeprowadzanie imprez kulturalnych i/ lub sportowych, **42** badania techniczne w zakresie zaopatrywania w energię i wodę, usługi doradztwa technicznego w zakresie planowania projektów technicznych, rozwoju urządzeń technicznych w zakresie zaopatrywania w energię i wodę, doradztwo techniczne w dziedzinie energetyki, doradztwo w zakresie bezpieczeństwa i ochrony środowiska, analizy zużycia energii, tworzenie programów i baz danych w zakresie zaopatrywania w energię i wodę, sporządzanie raportów technicznych i analiz w wyżej wymienionym zakresie, sporządzanie opinii prawnych w zakresie zaopatrywania w energię i wodę, doradztwo w zakresie gospodarowania energią.

(111) **195711** (220) 2005 11 14 (210) 302226
 (151) 2007 10 22 (441) 2006 02 20
 (732) „Konspol - Holding” Sp. z o.o., Nowy Sącz, PL.
 (540)



Kolor znaku: niebieski, żółty, czerwony, biały, zielony, granatowy
 (531) 3.7.3, 3.7.19, 5.7.2, 25.1.15, 27.5.1, 29.1.15
 (510), (511) **29** polędwica.

(111) **195712** (220) 2005 11 15 (210) 302270
 (151) 2007 10 17 (441) 2006 02 20
 (732) Kentucky Fried Chicken International Holdings, Inc.,
 Louisville, US.

(540) KFC KUBEŁEK CLASSIC
 (510), (511) **29** mięso, ryby, drób, dziczyzna, ekstrakty mięsne, konserwowane, suszone i gotowane owoce i warzywa, galaretki, dżemy, kompoty, jaja, mleko, produkty mleczne, oleje i tłuszcze jadalne, **30** kawa, herbata, kakao, cukier, ryż, tapioka, sago, kawa nienaturalna, mąka i produkty zbożowe, chleb, wyroby cukiernicze i słodkie, lody, miód, melasa (syrupy), drożdże, proszek do pieczenia, sól, musztarda, ocet, sosy jako przyprawy, przyprawy, lód, **43** usługi zaopatrzenia z żywności i napoje, usługi w zakresie barów, barów szybkiej obsługi, restauracji, restauracji samoobsługowych i kawiarni, usługi z zakresu tymczasowego zakwaterowania.

(111) **195713** (220) 2005 11 18 (210) 302444
 (151) 2007 08 02 (441) 2006 02 20
 (732) Niepubliczny Specjalistyczny Zakład Opieki Zdrowotnej
 Mater Pro Vita Centrum Profilaktyki Zdrowia Andrzej Pasieczny,
 Elbląg, PL.

(540)



(531) 2.7.9, 27.5.1
 (510), (511) **42** badania bakteriologiczne, badania biologiczne, badania chemiczne, chemia (usługi -), chemia (analizy -), **43** osoby w podeszłym wieku (domy opieki dla -), **44** aromaterapia, bank krwi (usługi -), chiropraktyka [nastawianie kręgosłupa], chirurgia plastyczna, dentystyka, domy dla rekonwalescentów, domy starców, fizjoterapia, fizykoterapia, hospicja, implantacja (wszczepianie) włosów, masaż, medyczne (kliniki -), opieka pielęgniarska (medyczna -), optyczne (usługi -), położnicze (usługi -), pomoc medyczna, porady w zakresie farmakologii, psycholog (porady -), publiczne (łaźnie -), rehabilitacja dla osób maltretowanych, sanatoria, szpitale, tureckie (łaźnie -), zapłodnienie metodą in vitro (usługi -), zdrowie (opieka -).

(111) **195714** (220) 2005 11 21 (210) 302510
 (151) 2007 08 02 (441) 2006 03 06
 (732) JERONIMO MARTINS DYSTRYBUJĄ S.A., Kostrzyn, PL.
 (540)



Kolor znaku: granatowy, biały, złoty, różowy, czerwony
 (531) 1.15.15, 26.4.1, 27.5.1, 29.1.15
 (510), (511) **30** herbaty.

(111) **195715** (220) 2005 11 21 (210) 302512
 (151) 2007 08 02 (441) 2006 03 06
 (732) JERONIMO MARTINS DYSTRYBUJĄ S.A., Kostrzyn, PL.
 (540)



Kolor znaku: granatowy, biały
 (531) 26.4.2, 27.5.1, 29.1.12
 (510), (511) **03** kremy, balsamy do ciała i twarzy, środki do pielęgnacji włosów, mydła, dezodoranty osobiste, perfumy.

(111) **195716** (220) 2005 11 24 (210) 302735
 (151) 2007 08 30 (441) 2006 03 06
 (732) OLGA S.C. Stanisława Woźniak, Olga Woźniak, Igor Woźniak,
 Kraków, PL.
 (540)



Kolor znaku: biały, ciemnobrązowy
 (531) 2.3.1, 26.4.2, 27.5.1, 29.1.12
 (510), (511) **44** salony fryzjerskie, salony piękności, usługi manicure, masaż, fizjoterapia, fizykoterapia.

(111) **195717** (220) 2005 11 29 (210) 302974
 (151) 2007 10 23 (441) 2006 03 06

(732) DOMAIN MENADA Sp. z o.o., Warszawa, PL.
(540)



Kolor znaku: pomarańczowy, żółty, błękitny, zielony, czarny, czerwony, biały, beżowy, ciemnozłoty

(531) 2.7.4, 6.1.2, 6.3.11, 28.5.1, 29.1.15

(510), (511) **33** napoje alkoholowe z wyłączeniem piwa, aperitify, miody pitne, wino, likiery, koktajle, gruszczenik, jabłecznik, kirsz, alkohole destylowane, wyroby spirytusowe, ekstrakty alkoholowe, esencje alkoholowe, napoje alkoholowe zawierające owoce, owoce z alkoholem, nalewki, alkohole i likiery wspomagające trawienie.

(111) **195718** (220) 2005 11 29 (210) 302976
(151) 2007 10 22 (441) 2006 03 06

(732) DOMAIN MENADA Sp. z o.o., Warszawa, PL.
(540)



Kolor znaku: biały, niebieski, czerwony, szary, żółty, brązowy

(531) 7.1.3, 25.1.25, 28.5.1, 29.1.15

(510), (511) **33** napoje alkoholowe z wyłączeniem piwa, aperitify, miody pitne, wino, likiery, koktajle, gruszczenik, jabłecznik, kirsz, alkohole destylowane, wyroby spirytusowe, ekstrakty alkoholowe, esencje alkoholowe, napoje alkoholowe zawierające owoce, owoce z alkoholem, nalewki, alkohole i likiery wspomagające trawienie.

(111) **195719** (220) 2005 12 05 (210) 303191
(151) 2007 10 19 (441) 2006 03 20

(732) „ASA” Spółka z o.o., Głubczyce, PL.

(540) Bo jesteś kobietą...

(510), (511) **03** kosmetyki, kremy, **05** produkty farmaceutyczne, weterynaryjne i sanitarne, lekarstwa dla ludzi, leki weterynaryjne, maści lecznicze i produkty poprawiające ogólną kondycję organizmu - produkty odchudzające oraz wspomagające leczenie zawarte w tej klasie, lecznicze dodatki do żywności, kosmetyki do celów terapeutycznych, **30** dietetyczne artykuły spożywcze, żywność dietetyczna, wszystkie wyżej wymienione towary zawarte w tej klasie.

(111) **195720** (220) 2005 12 06 (210) 303216
(151) 2007 08 30 (441) 2006 03 20

(732) MEDICOFARMA Sp. z o.o., Warszawa, PL.

(540) HEPANAR

(510), (511) **05** preparaty farmaceutyczne, preparaty chemiczno-farmaceutyczne, leki dla ludzi, wspierające leki pomocnicze, leki w płynie, leki wzmacniające, preparaty witaminowe, dodatki odżywcze do celów leczniczych, dodatki mineralne do żywności do celów leczniczych, wody mineralne do celów leczniczych, sole wód mineralnych, żywność dietetyczna dla celów leczniczych, żywność dietetyczna przystosowana do celów medycznych, dietetyczne napoje przystosowane do celów

medycznych, dietetyczne substancje przystosowane do celów medycznych, napoje lecznicze, oleje lecznicze, zioła lecznicze, napary lecznicze, nalewki lecznicze, ziołowe herbaty do celów medycznych, środki zmniejszające apetyt dla celów medycznych, środki bakteriobójcze, odżywcze dodatki do celów leczniczych, środki do leczenia oparzeń, środki przeciwbólowe, syropy do użytku farmaceutycznego, tran, leki uspokajające, produkty na bazie wapna do celów farmaceutycznych, środki na uspokojenie, preparaty balsamiczne do celów leczniczych, preparaty aromatyczne do celów leczniczych, herbata lecznicza, lecytyna do celów medycznych, środki przeciw migrenie, preparaty chemiczne do celów farmaceutycznych, cukierki do celów leczniczych, preparaty farmaceutyczne eliksiry, sole do kąpieli do celów leczniczych, kwasy do celów farmaceutycznych, preparaty z mikroelementami dla ludzi do celów leczniczych, pastylki do celów farmaceutycznych, pigułki do celów farmaceutycznych, sulfonamidy, środki na trawienie do celów farmaceutycznych, produkty na bazie wapna do celów farmaceutycznych, wywary do celów farmaceutycznych.

(111) **195721** (220) 2006 07 21 (210) 313433

(151) 2007 09 21 (441) 2006 10 30

(732) GLUE-INVEST S.A., Warszawa, PL.

(540)



(531) 27.5.1

(510), (511) **10** prezerwatywy.

(111) **195722** (220) 2006 10 18 (210) 316848

(151) 2007 08 21 (441) 2007 01 22

(732) Zakłady Dziewiarskie „MEWA” S.A., Biłgoraj, PL.

(540)

LOOKat

(531) 27.5.1

(510), (511) **25** odzież, obuwie, nakrycia głowy.

(111) **195723** (220) 2007 01 08 (210) 319940

(151) 2007 10 19 (441) 2007 04 16

(732) Zakłady Farmaceutyczne „POLPHARMA” Spółka Akcyjna, Starogard Gdański, PL.

(540) AMILEPTAL

(510), (511) **05** produkty farmaceutyczne.

(111) **195724** (220) 2004 12 14 (210) 288825

(151) 2007 05 28 (441) 2005 03 21

(732) POLSKIE RADIO Spółka Akcyjna, Warszawa, PL.

(540)



Kolor znaku: biały, czerwony

(531) 25.5.2, 26.1.5, 26.4.10, 26.7.25, 27.5.1, 29.1.1

(510), (511) **09** urządzenia do nadawania, przekazywania i odtwarzania obrazów i dźwięków, nagrania dźwiękowe i audiowizualne, **16** dzienniki, czasopisma, periodyki, prospekty, książki, plakaty, **35** usługi reklamowe z wykorzystaniem wszystkich metod słownych, dźwiękowych oraz technik audiowizualnych, **38** transmisja programów, łączność, emisja radiowa i telewizyjna, usługi telekomunikacyjne, zbieranie i przesyłanie informacji, w tym przekaz satelitarny, radiofonia, **40** wywoływanie filmów fotograficznych, błon kinematograficznych i błon filmowych, wykonywanie odbitek fotograficznych, kopiowanie zdjęć, **41** montaż programów radiowych i telewizyjnych, usługi studia nagrań: usługi w zakresie organizowania, nagrywania i montażu programów radiowych i telewizyjnych, informacyjnych, muzycznych, rozrywkowych, artystycznych, naukowych, kulturalnych, sportowych, rekreacyjnych, plenerowych, konkursów, pokazów

- z wykorzystaniem wszystkich metod słownych, dźwiękowych oraz technik audiowizualnych, organizowanie i prowadzenie konferencji, kongresów, seminariów, sympozjów, zjazdów, usługi wydawnicze, audiowizualne, usługi agencji artystycznych, wypożyczenie nagrań dźwiękowych i audiowizualnych, kaset, taśm, kamer wideo, radioodbiorników, edukacja, porady informacyjne w zakresie edukacji i kształcenia informacji o imprezach rozrywkowych i rekreacyjnych, usługi fotoreportażu, **42** usługi w zakresie tworzenia nowych technik dotyczących realizacji i rozpowszechniania programów radiowych, usługi związane z tworzeniem programów meteorologicznych.

(111) **195725** (220) 2005 12 08 (210) 303349
 (151) 2007 10 19 (441) 2006 03 20
 (732) Altadis Polska S.A., Radom, PL.
 (540)

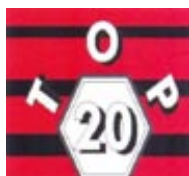

Kolor znaku: ciemnoczerwony, czarny, ciemnoszary, biały

(531) 25.5.25, 26.5.1, 27.5.1, 27.7.1, 29.1.14

(510), (511) **16** papier, karton i wyroby z tych materiałów nie ujęte w innych klasach, druki, broszury, czasopisma, materiały informacyjne z wyłączeniem papieru toaletowego i ręczników papierowych, **34** tytoń we wszelkich jego formach, wyroby tytoniowe, akcesoria dla palaczy włączając puszki na tytoń, papierośnice i popielniczki nie z metali szlachetnych, ustniki i filtry papierosowe, maszyny do skręcania papierosów, bibułka papierosowa, zapalniczki, zbiorniczki na gaz do zapalniczek, lufki, gilzy, namiastki i substytuty tytoniu nie do celów medycznych, fajki, tabakiery, zapałki, **35** reklama, dystrybucja artykułów i wyposażenia reklamowego (druków, broszurek, prospektów, próbek, informacji i tym podobnych), promocja sprzedaży, reklama za pośrednictwem sieci komputerowych.

(111) **195726** (220) 2005 12 08 (210) 303350
 (151) 2007 10 19 (441) 2006 03 20
 (732) Altadis Polska S.A., Radom, PL.
 (540)

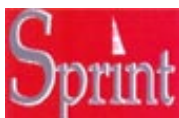

Kolor znaku: czerwony i jego odcienie, ciemnoszary, biały

(531) 26.3.1, 27.5.1, 29.1.13

(510), (511) **34** tytoń we wszelkich jego formach, wyroby tytoniowe, akcesoria dla palaczy włączając puszki na tytoń, papierośnice i popielniczki nie z metali szlachetnych, ustniki i filtry papierosowe, maszyny do skręcania papierosów, bibułka papierosowa, zapalniczki, zbiorniczki na gaz do zapalniczek, lufki, gilzy, namiastki i substytuty tytoniu nie do celów medycznych, fajki, tabakiery, zapałki, **35** reklama, dystrybucja artykułów i wyposażenia reklamowego (druków, broszurek, prospektów, próbek, informacji i tym podobnych), promocja sprzedaży, reklama za pośrednictwem sieci komputerowych.

(111) **195727** (220) 2005 12 08 (210) 303352
 (151) 2007 10 19 (441) 2006 03 20
 (732) Altadis Polska S.A., Radom, PL.
 (540)



Kolor znaku: granatowy i jego odcienie, żółty, biały

(531) 25.7.21, 27.5.1, 29.1.13

(510), (511) **16** papier, karton i wyroby z tych materiałów nie ujęte w innych klasach, druki, broszury, czasopisma, materiały informacyjne z wyłączeniem papieru toaletowego i ręczników papierowych, **34** tytoń we wszelkich jego formach, wyroby tytoniowe, akcesoria dla palaczy włączając puszki na tytoń, papierośnice i popielniczki nie z metali szlachetnych, ustniki i filtry papierosowe, maszyny do skręcania papierosów, bibułka papierosowa, zapalniczki, zbiorniczki na gaz do zapalniczek, lufki, gilzy, namiastki i substytuty tytoniu nie do celów medycznych, fajki, tabakiery, zapałki, **35** reklama, dystrybucja artykułów i wyposażenia reklamowego (druków, broszurek, prospektów, próbek, informacji i tym podobnych), promocja sprzedaży, reklama za pośrednictwem sieci komputerowych.

(111) **195728** (220) 2005 12 08 (210) 303357
 (151) 2007 10 19 (441) 2006 03 20
 (732) Altadis Polska S.A., Radom, PL.
 (540)



Kolor znaku: grantowy i jego odcienie, niebieski i jego odcienie, biały

(531) 25.7.20, 27.5.1, 29.1.13

(510), (511) **34** tytoń we wszelkich jego formach, wyroby tytoniowe, akcesoria dla palaczy włączając puszki na tytoń, papierośnice i popielniczki nie z metali szlachetnych, ustniki i filtry papierosowe, maszyny do skręcania papierosów, bibułka papierosowa, zapalniczki, zbiorniczki na gaz do zapalniczek, lufki, gilzy, namiastki i substytuty tytoniu nie do celów medycznych, fajki, tabakiery, zapałki, **35** reklama, dystrybucja artykułów i wyposażenia reklamowego (druków, broszurek, prospektów, próbek, informacji i tym podobnych), promocja sprzedaży, reklama za pośrednictwem sieci komputerowych.

(111) **195729** (220) 2005 12 12 (210) 303434
 (151) 2007 10 05 (441) 2006 03 20
 (732) OCEANIC Przedsiębiorstwo Farmaceutyczno-Kosmetyczne Wojciech Soszyński, Sopot, PL.

(540) DermOcerin masz łupież z głowy

(510), (511) **03** środki do pielęgnacji włosów: szampony do włosów suchych i do włosów tłustych, balsamy do pielęgnacji włosów suchych i do włosów tłustych, balsamy do pielęgnacji włosów spłukiwane wodą, nie spłukiwane, odżywki do włosów, maseczki do włosów, płyny do włosów, koncentraty do włosów, żele do włosów, olejki do włosów, **05** preparaty farmaceutyczne do stosowania na skórę i przezskórnie w postaci dodatku do kąpeli leczniczej, emulsji, kataplazmy, kolodium, koncentratu, kremu, maści, opatrunku, pasty, plastra, płynu, pudru, szamponu, zawiesiny, żelu, szamponu leczniczy do włosów, szampon przeciwłupieżowy do włosów leczniczy.

(111) **195730** (220) 2005 12 12 (210) 303435
 (151) 2007 10 03 (441) 2006 03 20
 (732) OCEANIC Przedsiębiorstwo Farmaceutyczno-Kosmetyczne Wojciech Soszyński, Sopot, PL.

(540) AA DO SKÓRY WRAŻLIWEJ I SKŁONNEJ DO ALERGI

(510), (511) **01** bazy kosmetyczne do otrzymywania emulsji kosmetycznych typu olej woda i woda olej, **03** środki do pielęgnacji włosów: szampony do włosów suchych i do włosów tłustych, balsamy do pielęgnacji włosów suchych i do włosów tłustych, balsamy do pielęgnacji włosów spłukiwane wodą, niespłukiwane, środki do mycia: mydła w płynie, żele pod prysznic, płyny do higieny intymnej, emulsje do ciała, mydła toaletowe do ciała, środki do pielęgnacji skóry: kremy kosmetyczne tłuste, półtłuste, nawilżające, kremy biologiczne aktywne, kremy z filtrem przeciwsłonecznym, mleczka kosmetyczne, lotiony do twarzy, toniki do twarzy bezalkoholowe i alkoholowe, balsamy do ciała, balsamy do ciała po opalaniu, balsamy do ciała z filtrem przeciwsłonecznym, żele do twarzy, serum, lifting aktywny, maseczki kosmetyczne do twarzy nawilżające, odżywcze, biologicznie aktywne, olejki do masażu, pomadki ochronne

do ust, pomadki ochronne do ust z filtrem przeciwsłonecznym, peelingi, maseczki złuszczające - peelingi, maseczki biologicznie aktywne, środki higieniczne przeciwpotowe, dezodoranty, antyperspiranty, środki do pielęgnacji stóp: kremy, balsamy, żele, pudry, płyny do higieny jamy ustnej, chusteczki odświeżające, płyny do zraszania twarzy, **05** środki do pielęgnacji stóp o właściwościach leczniczych: kremy, balsamy, szampon leczniczy przeciwłupieżowy do włosów, środki dezynfekcyjne, środki grzybobójcze, środki bakteriobójcze.

(111) **195731** (220) 2005 12 12 (210) 303436
(151) 2007 10 03 (441) 2006 03 20
(732) OCEANIC Przedsiębiorstwo Farmaceutyczno-Kosmetyczne
Wojciech Soszyński, Sopot, PL.

(540) AA CIAŁO WRAŻLIWE
(510), (511) **01** bazy kosmetyczne do otrzymywania emulsji kosmetycznych typu olej woda i woda olej, **03** środki do pielęgnacji włosów: szampony do włosów suchych i do włosów tłustych, balsamy do pielęgnacji włosów suchych i do włosów tłustych, balsamy do pielęgnacji włosów spłukiwane wodą, niespłukiwane, środki do mycia: mydła w płynie, żele pod prysznic, płyny do higieny intymnej, emulsje do ciała, mydła toaletowe do ciała, środki do pielęgnacji skóry: kremy kosmetyczne tłuste, półtłuste, nawilżające, kremy biologicznie aktywne, kremy z filtrem przeciwsłonecznym, mleczka kosmetyczne, lotiony do twarzy, toniki do twarzy bezalkoholowe i alkoholowe, balsamy do ciała, balsamy do ciała po opalaniu, balsamy do ciała z filtrem przeciwsłonecznym, żele do twarzy, serum, lifting aktywny, maseczki kosmetyczne do twarzy nawilżające, odżywcze, biologicznie aktywne, olejki do masażu, pomadki ochronne do ust, pomadki ochronne do ust z filtrem przeciwsłonecznym, peelingi, maseczki złuszczające - peelingi, maseczki biologicznie aktywne, środki higieniczne przeciwpotowe, dezodoranty, antyperspiranty, środki do pielęgnacji stóp: kremy, balsamy, żele, pudry, płyny do higieny jamy ustnej, chusteczki odświeżające, płyny do zraszania twarzy, **05** środki do pielęgnacji stóp o właściwościach leczniczych: kremy, balsamy, szampon leczniczy przeciwłupieżowy do włosów, środki dezynfekcyjne, środki grzybobójcze, środki bakteriobójcze.

(111) **195732** (220) 2005 12 19 (210) 303862
(151) 2007 10 16 (441) 2006 04 03
(732) Altadis Polska Spółka Akcyjna, Radom, PL.
(540)



Kolor znaku: jasnogranatowy, niebieski, biały, granatowy, fioletowy, jasnofioletowy

(531) 26.4.2, 27.1.1, 27.5.1, 29.1.14

(510), (511) **16** papier, karton i wyroby z tych materiałów nie ujęte w innych klasach, a mianowicie: druki, broszury, czasopisma, materiały informacyjne, **34** tytoń we wszelkich jego formach, wyroby tytoniowe, akcesoria dla palaczy włączając puszki na tytoń, papierosnice i popielniczki nie z metali szlachetnych, ustniki i filtry papierosowe, maszyny do skręcania papierosów, bibułka papierosowa, zapalniczki, zbiorniczki na gaz do zapalniczek, lufki, gilzy, namiastki i substytuty tytoniu nie do celów medycznych, fajki, tabakiery, zapalaki, **35** reklama, dystrybucja artykułów i wyposażenia reklamowego (druków, broszurek, prospektów, próbek, informacji), promocja sprzedaży, przesyłanie informacji tekstowej i obrazowej za pośrednictwem sieci komputerowych i telefonicznych.

(111) **195733** (220) 2005 12 22 (210) 304006
(151) 2007 10 03 (441) 2006 04 03
(732) Zygfryd Głuchy, Tarnowo Podgórne, PL.
(540)

I – S.M.O.K.

(531) 24.17.1, 27.5.1

(510), (511) **09** aparatura badawcza i naukowa, aparat do przetwarzania i przesyłania danych, elektroniczne aparaty i urządzenia pomiarowo-kontrolne, elektryczne aparaty i urządzenia pomiarowo-kontrolne, komputery i sprzęt przetwarzający dane, moduły i podzespoły elektroniczne, w tym podstawowe elementy: układy scalone, przetworniki, elementy biernie, elementy czynne, programy komputerowe, przyrządy pomiarowe i czujniki pomiarowe wielkości elektrycznych, przyrządy pomiarowe i czujniki pomiarowe wielkości nieelektrycznych, systemy dla automatyki, sterowania, sygnalizacji i wizualizacji danych dla potrzeb przemysłu, handlu, administracji i zarządzania, systemy SCADA, wydawnictwa elektroniczne, **37** usługi w zakresie napraw i konserwacji aparatury pomiarowej, sterowniczej, usługi napraw i konserwacji sprzętu komputerowego, **42** instalacja oprogramowania komputerowego, konserwacja programów komputerowych, prace badawcze i projekty w zakresie techniki pomiarowej, opracowywanie projektów oprogramowania.

(111) **195734** (220) 2005 12 22 (210) 304007
(151) 2007 10 03 (441) 2006 04 03
(732) Zygfryd Głuchy, Tarnowo Podgórne, PL.
(540)



Kolor znaku: zielony, niebieski, żółty, czerwony, czarny, szary

(531) 1.15.5, 4.3.3, 29.1.15

(510), (511) **09** aparatura badawcza i naukowa, aparat do przetwarzania i przesyłania danych, elektroniczne aparaty i urządzenia pomiarowo-kontrolne, elektryczne aparaty i urządzenia pomiarowo-kontrolne, komputery i sprzęt przetwarzający dane, moduły i podzespoły elektroniczne, w tym podstawowe elementy: układy scalone, przetworniki, elementy biernie, elementy czynne, programy komputerowe, przyrządy pomiarowe i czujniki pomiarowe wielkości elektrycznych, przyrządy pomiarowe i czujniki pomiarowe wielkości nieelektrycznych, systemy dla automatyki, sterowania, sygnalizacji i wizualizacji danych dla potrzeb przemysłu, handlu, administracji i zarządzania, systemy SCADA, wydawnictwa elektroniczne, **37** usługi w zakresie napraw i konserwacji aparatury pomiarowej, sterowniczej, usługi napraw i konserwacji sprzętu komputerowego, **42** instalacja oprogramowania komputerowego, konserwacja programów komputerowych, prace badawcze i projekty w zakresie techniki pomiarowej, opracowywanie projektów oprogramowania.

(111) **195735** (220) 2005 12 27 (210) 304216
(151) 2007 09 24 (441) 2006 04 03
(732) „MONNARI TRADE” S.A., Łódź, PL.
(540)

monnari

Kolor znaku: czerwony, czarny

(531) 26.4.1, 27.5.1, 29.1.12

(510), (511) **14** wyroby jubilerskie, biżuteria, zegarki, **25** ubrania, buty, nakrycia głowy.

(111) **195736** (220) 2006 01 03 (210) 304410
(151) 2007 10 22 (441) 2006 04 18
(732) Ogólnopolska Centrala BHP „Polstar” Iwona i Sławomir
Wołoszczuk spółka jawna, Koszalin, PL.
(540)

GLAZE

(531) 26.1.2, 27.5.1, 29.1.8

(510), (511) **09** odzież chroniąca przed wypadkami, napromieniowaniem i ogniem, rękawice do ochrony przed wypadkami, ubrania zabezpieczające przed wypadkami, napromieniowaniem i ogniem,

17 kauczuk surowy lub półprzetworzony, kauczuk syntetyczny, rękawice izolacyjne, **24** tkaniny bawełniane, tkaniny bawełniane cienkie, drelich, tkaniny flanelowe, flanela zdrowotna, tkaniny lniane, materiały włókiennicze, tkaniny podszewkowe, rękawice toaletowe, tkaniny imitujące skóry zwierzęce, surówka jako materiał, tworzywa sztuczne jako substytut tkanin, tkaniny ze sztucznego jedwabiu, tkaniny taftowe, materiały tekstylne nietkane, tkaniny, tkaniny do celów włókienniczych, tkaniny elastyczne, materiał trykotowy, tkaniny wełniane, **25** barbety jako element ubrania, berety, bielizna osobista, bielizna wchłaniająca pot, bluzy, cholewki do botów, buty sznurowane, chodaki jako rodzaj butów, cholewki do obuwia, czapki, czapki bez daszka jako nakrycia głowy, czapki z daszkiem, fartuchy jako odzież, kamizelki, kaptury do ubrań, kieszenie do odzieży, kombinizony jako odzież, konfekcja odzieżowa, koszule męskie, gorsy do koszul męskich, karczki do koszul męskich, koszulki jako bielizna, marynarki, nakrycia głowy, nakrycia głowy jako produkty kapelusznicze, nauszki jako odzież, obuwie, cholewki do obuwia, czubki do obuwia, obcas do obuwia, okucia do obuwia, paski do obuwia, środki antypoślizgowe do obuwia, obuwie sportowe, odzież, artykuły odzieżowe, kieszenie do odzieży, odzież wodoodporna, odzież z imitacji skóry, odzież ze skóry, okrycia wierzchnie jako odzież, opaski na głowę jako elementy ubrania, paski jako odzież, paski do butów, rękawice jako element odzieży, rękawiczki z jednym palcem, ubrania dla kierowców samochodów, spodnie, szaliki, szelki, T-shirty, ubrania, ubrania wierzchnie, kostiumy jako element ubrania, wkładki do obuwia, wkładki wewnętrzne do odzieży.

(111) **195737** (220) 2006 01 03 (210) 304431
 (151) 2007 10 24 (441) 2006 04 18
 (732) ADVOTAX POLSKO NIEMIECKIE DORADZTWO PODATKOWE Sp. z o.o., Poznań, PL.
 (540)



Kolor znaku: brązowy, szary, biały

(531) 1.5.24, 27.5.1, 29.1.13
 (510), (511) **35** usługi rachunkowo-księgowe, doradztwo w zakresie organizowania i prowadzenia działalności gospodarczej, doradztwo w zakresie zarządzania działalnością gospodarczą, **36** doradztwo podatkowe, analizy finansowe, doradztwo w sprawach finansowych, **41** usługi szkoleniowe w zakresie doradztwa podatkowego i rachunkowości, usługi wydawnicze w zakresie doradztwa podatkowego i rachunkowości.

(111) **195738** (220) 2006 01 05 (210) 304462
 (151) 2007 10 18 (441) 2006 04 18
 (732) „LECHPOL” Zbigniew Leszek, Miętne, PL.
 (540)



(531) 27.5.1
 (510), (511) **09** urządzenia i przyrządy elektryczne, przewodzące, transformujące, akumulatorowe i kontrolno-sterujące, elementy, artykuły i podzespoły elektroniczne, elektryczne elementy i artykuły połączeniowe, urządzenia (sprzęt) do nagrywania, transmisji i reprodukcji oraz przetwarzania dźwięku i obrazu, magnetyczne nośniki danych, płyty, dyski i taśmy z nagraniami, zawarte w klasie 9.

(111) **195739** (220) 2006 01 05 (210) 304463
 (151) 2007 10 18 (441) 2006 04 18
 (732) „LECHPOL” Zbigniew Leszek, Miętne, PL.
 (540)



(531) 1.15.5, 27.5.1
 (510), (511) **09** urządzenia i przyrządy elektryczne, przewodzące, transformujące, akumulatorowe i kontrolno-sterujące, elementy, ar-

tykuły i podzespoły elektroniczne, elektryczne elementy i artykuły połączeniowe, urządzenia (sprzęt) do nagrywania, transmisji i reprodukcji oraz przetwarzania dźwięku i obrazu, magnetyczne nośniki danych, płyty, dyski i taśmy z nagraniami, zawarte w klasie 9.

(111) **195740** (220) 2006 01 05 (210) 304464
 (151) 2007 10 18 (441) 2006 04 18
 (732) „LECHPOL” Zbigniew Leszek, Miętne, PL.
 (540)



(531) 27.5.1
 (510), (511) **09** urządzenia i przyrządy elektryczne, przewodzące, transformujące, akumulatorowe i kontrolno-sterujące, elementy, artykuły i podzespoły elektroniczne, elektryczne elementy i artykuły połączeniowe, urządzenia (sprzęt) do nagrywania, transmisji i reprodukcji oraz przetwarzania dźwięku i obrazu, magnetyczne nośniki danych, płyty, dyski i taśmy z nagraniami, zawarte w klasie 9.

(111) **195741** (220) 2006 01 05 (210) 304465
 (151) 2007 10 18 (441) 2006 04 18
 (732) „LECHPOL” Zbigniew Leszek, Miętne, PL.
 (540)



(531) 27.5.1
 (510), (511) **09** urządzenia i przyrządy elektryczne, przewodzące, transformujące, akumulatorowe i kontrolno-sterujące, elementy, artykuły i podzespoły elektroniczne, elektryczne elementy i artykuły połączeniowe, urządzenia (sprzęt) do nagrywania, transmisji i reprodukcji oraz przetwarzania dźwięku i obrazu, magnetyczne nośniki danych, płyty, dyski i taśmy z nagraniami, zawarte w klasie 9.

(111) **195742** (220) 2001 03 28 (210) 233563
 (151) 2007 07 23
 (732) Unicon Beton A/S, Roskilde, DK.
 (540)



Kolor znaku: niebieski, czarny, biały

(531) 26.11, 27.5, 29.1
 (510), (511) **06** materiały i elementy budowlane metalowe, materiały i elementy do budowy dróg metalowe, materiały konstrukcyjne metalowe, armatura do przewodów metalowa, blacha, bramy metalowe, dachówka metalowa, drzwi metalowe, kable metalowe nieelektryczne, kasy pancerne, kraty metalowe, liny metalowe, okna, panele i profile metalowe, okucia metalowe, przewody wodociągowe metalowe, rusztowania, rynny i słupy metalowe, szyny, śruby metalowe, ogrodzenia metalowe, **11** instalacje, aparatura i armatura sanitarna, **19** materiały i elementy budowlane niemetalowe, materiały i elementy do budowy dróg niemetalowe, beton, gips, kamień budowlany, wapno, łupki, żwir, piasek, cement, drewno budowlane, masa betonowa, azbestocement, cegły, płyty i słupy cementowe, dachówka i pokrycia niemetalowe i bitumiczne, okładziny niemetalowe, okna z tworzyw sztucznych, panele i profile niemetalowe, drzwi niemetalowe, spoiwa do murów, stropy niemetalowe, materiały ceramiczne i izolacyjne, ogrodzenia niemetalowe, **35** badania w dziedzinie działalności gospodarczej, badania opinii, badania rynku, informacja o działalności gospodarczej, doradztwo w zakresie organizowania i kierowania działalnością gospodarczą, consulting doradztwo inwestycyjne, powadzenie generalnego zastępstwa inwestycyjnego, wycena działalności gospodarczej, usługi reklamowe na rzecz osób trzecich, usługi agencyjne dotyczące materiałów budowlanych metalowych i niemetalowych, wyposażenia wnętrz, instalacji, aparatury i armatury sanitarnej, wypożyczanie sprzętu biurowego, **36** pośrednictwo w zawieraniu transakcji handlowych oraz w obrocie nieruchomościami w zakresie kupna-sprzedaży, dzierża-

wy, wynajmu, rozliczenia finansowe, udzielanie kredytów, leasing, administracja i zarządzanie nieruchomościami, **37** usługi związane z budową, remontem, naprawą i konserwacją budynków i dróg, nadzór techniczny i budowlany, projektowanie, aranżacja i wyposażanie wnętrz, prowadzenie generalnego zastępstwa inwestycji budowlanych i drogowych, wynajmowanie sprzętu budowlanego, **39** transport drogowy uniwersalny i specjalistyczny, wynajmowanie pojazdów i środków transportu lądowego, magazynowanie i przechowywanie towarów, **42** administrowanie nieruchomościami, doradztwo i ekspertyzy budowlane, usługi w zakresie projektowania architektonicznego i technicznego budynków i dróg.

(111) **195743** (220) 2005 12 12 (210) 303535
 (151) 2007 09 28 (441) 2006 03 20
 (732) Integer - Zamek Kliczków Centrum Konferencyjno-Wypoczynkowe Spółka z o.o., Kliczków, PL.
 (540)



(531) 24.1.1, 27.5.1

(510), (511) **35** dystrybucja materiałów reklamowych: próbek, druków, prospektów, broszur, administrowanie hotelami, promocja sprzedaży dla osób trzecich, **39** wynajmowanie koni, organizowanie podróży, organizowanie wycieczek, **41** chronometraż imprez sportowych, informacja o imprezach rozrywkowych, informacja o rekreacji, organizowanie, prowadzenie i obsługa konferencji, organizowanie, prowadzenie i obsługa kongresów, organizowanie balów, organizowanie i prowadzenie seminariów, organizowanie i prowadzenie sympozjów, organizowanie i prowadzenie zjazdów, organizowanie części rozrywkowej przyjęć, organizowanie wystaw z dziedziny kultury lub edukacji, organizowanie zawodów sportowych, rezerwacja miejsc na spektakle, usługi klubów zdrowia (poprawianie kondycji), usługi obozów wakacyjnych (rozrywki i zabawy), **43** hotele, rezerwowanie noclegów, wynajmowanie noclegów, kawiarnie, restauracje, restauracje (posiłki), zakwaterowanie na obozach wakacyjnych.

(111) **195744** (220) 2005 12 15 (210) 303641
 (151) 2007 10 02 (441) 2006 03 20
 (732) Zakład Produkcji Automatyki Sieciowej Spółka Akcyjna, Przygórze, PL.
 (540) zpas.pl

(510), (511) **09** obudowy teleinformatyczne w standardzie wymiarowym 10", 19", 21", szafy stojące, szafki wiszące i stojaki - przeznaczone do zainstalowania elementów okablowania strukturalnego, sprzętu telekomunikacyjnego i komputerowego, wyposażenie dodatkowe obudów teleinformatycznych (cokoły, kółka, zaślepki, półki, szuflady, maskownice, uchwyty kablowe, belki montażowe, ramy obrotowe, listwy zasilające), obudowy energetyczne przeznaczone do zastosowania w warunkach wewnętrznych lub zewnętrznych, szafy stojące i szafki wiszące, naścienne - przeznaczone do zainstalowania urządzeń elektrycznych, wyposażenie dodatkowe obudów energetycznych (cokoły, belki montażowe, ramy obrotowe, zaślepki, uchwyty kablowe), szafy sterownicze i rozdzielnicze niskiego napięcia, pulpity sterownicze, dyspozytorskie i dyspozytorsko-sterownicze, modułowe pulpity dyspozytorsko-sterownicze, listwy zasilające do pulpitów dyspozytorskich, szafy zewnętrzne dostępne przeznaczone do pracy w warunkach zewnętrznych, w których wewnątrz wymagane jest utrzymanie określonych warunków termicznych, przeznaczone głównie dla potrzeb telekomunikacji oraz tam gdzie wmontowane urządzenia muszą być zabezpieczone przed działaniem czynników zewnętrznych, np. na statkach, synoptyczne tablice mozaikowe, elementy okablowania strukturalnego i osprzęt telekomunikacyjny, panele krosowe, panele łączówek i prowadnice kabli (w standardzie wymiarowym 19"), puszki i płytki czołowe, kable krosowe, kanały kablowe, złącza modułowe i gniazda, elementy do systemu telefonicznego, akcesoria instalatorskie, przełącznice i elementy światło-

wodowe, urządzenia i oprogramowanie do systemów zarządzania (monitorowania i sterowania) warunkami klimatycznymi w obudowach teleinformatycznych i energetycznych, szafach zewnętrznych dostępowych, urządzenia i oprogramowanie do zintegrowanych systemów zarządzania (monitorowania i sterowania) budynkami oraz obiektami przemysłowymi w zakresie sterowania instalacjami grzewczo-wentylacyjnymi, produkującymi i dystrybuującymi energię cieplną, wodę, gaz i energię elektryczną oraz kontrolę dostępu i sygnalizację alarmową, urządzenia i oprogramowanie do systemów kontroli dostępu i rejestracji czasu pracy, urządzenia i oprogramowanie do systemów wspomagających bezpieczeństwo obiektów, urządzenia i oprogramowanie do systemów rozliczania zużycia mediów w budownictwie mieszkaniowym, urządzenia i oprogramowanie do systemów sterowania ogrzewaniem, wentylacją i klimatyzacją w budynkach biurowych i mieszkalnych, urządzenia i oprogramowanie do systemów sterowania niekonwencjonalnymi odnawialnymi źródłami energii, **11** panele wentylacyjne do szaf, obudów, ogrzewacze do szaf, obudów, **37** usługi w zakresie instalowania systemów zarządzania budynkami oraz obiektami przemysłowymi w obszarze sterowania instalacjami grzewczo-wentylacyjnymi, produkującymi i dystrybuującymi mediami energetycznymi oraz kontroli dostępu i sygnalizacji alarmowej, usługi w zakresie montażu szaf, pulpitów i tablic synoptycznych w obiektach, **41** organizowanie konferencji technicznych i szkoleń w zakresie szaf i obudów teleinformatycznych, tablic synoptycznych, pulpitów i elementów okablowania strukturalnego, organizowanie konferencji technicznych i szkoleń w zakresie systemów monitorowania i sterowania.

(111) **195745** (220) 2005 12 12 (210) 303715
 (151) 2007 10 03 (441) 2006 03 20
 (732) Integer - Zamek Kliczków Centrum Konferencyjno-Wypoczynkowe Spółka z o.o., Kliczków, PL.
 (540)



(531) 24.1.1, 27.5.1

(510), (511) **35** dystrybucja materiałów reklamowych: próbek, druków, prospektów, broszur, administrowanie hotelami, promocja sprzedaży dla osób trzecich, **39** wynajmowanie koni, organizowanie podróży, organizowanie wycieczek, **41** chronometraż imprez sportowych, informacja o imprezach rozrywkowych, informacja o rekreacji, organizowanie, prowadzenie i obsługa konferencji, organizowanie, prowadzenie i obsługa kongresów, organizowanie balów, organizowanie i prowadzenie seminariów, organizowanie i prowadzenie sympozjów, organizowanie i prowadzenie zjazdów, organizowanie części rozrywkowej przyjęć, organizowanie wystaw z dziedziny kultury lub edukacji, organizowanie zawodów sportowych, rezerwacja miejsc na spektakle, usługi klubów zdrowia (poprawianie kondycji), usługi obozów wakacyjnych (rozrywki i zabawy), **43** hotele, rezerwowanie noclegów, wynajmowanie noclegów, kawiarnie, restauracje, restauracje (posiłki), zakwaterowanie na obozach wakacyjnych.

(111) **195746** (220) 2005 12 16 (210) 303745
 (151) 2007 10 03 (441) 2006 03 20
 (732) ALLTS Spółka z ograniczoną odpowiedzialnością, Kosakowo, PL.
 (540)



Kolor znaku: czarny, szary
 (531) 26.3.6, 27.5.1, 29.1.12

(510), (511) **06** kratownice, szkielety ramowe dla budownictwa metalowe, materiały zbrojeniowe dla budownictwa metalowe, płyty dla budownictwa metalowe, konstrukcje przenośne metalowe, metale nieszlachetne surowe lub półprzetworzone, drobne wyroby żelazne nie zawarte w innych klasach, rury i rurki metalowe, **17** tworzywa sztuczne półprzetworzone, materiały uszczelniające, izolacyjne, wypełniające, **19** materiały i konstrukcje budowlane niemetalowe, **39** usługi w zakresie: pakowania towarów, składowania towarów, transportu lądowego, wodnego i powietrznego towarów, informacji o transporcie, pośrednictwa w transporcie, rezerwacji transportu, **40** usługi w zakresie: obróbki metali, skór, tkanin, wełny, włókna, papieru, ceramiki, drewna i tworzyw sztucznych, informacji o obróbce materiałów.

(111) **195747** (220) 2005 12 19 (210) 303762
 (151) 2007 08 03 (441) 2006 04 03
 (732) KENTPOL - Żywiecki Kryształ Spółka z o.o., Kęty, PL.
 (540)



Kolor znaku: srebrny, granatowy, czarny, czerwony, biały, żółty, niebieski

(531) 3.1.16, 25.1.15, 26.3.1, 27.5.1, 29.1.15
 (510), (511) **32** wody mineralne i gazowane oraz inne napoje bezalkoholowe, napoje owocowe i soki owocowe, napoje musujące, wyciągi z owoców, syropy i inne produkty do produkcji napojów, napoje specjalnego przeznaczenia energetyzujące, piwo.

(111) **195748** (220) 2005 12 19 (210) 303765
 (151) 2007 08 03 (441) 2006 04 03
 (732) FARMINA Spółka z o.o., Kraków, PL.
 (540)



Kolor znaku: biały, pomarańczowy

(531) 25.1.15, 26.4.2, 29.1.1
 (510), (511) **05** produkty farmaceutyczne, parafarmaceutyki, kosmetyki i preparaty o działaniu leczniczym.

(111) **195749** (220) 2005 12 19 (210) 303840
 (151) 2007 10 05 (441) 2006 04 03
 (732) Firma Cukiernicza „Solidarność - rok założenia 1952” Sp. z o.o., Lublin, PL.
 (540)



Kolor znaku: biały, złoty, zielony, czerwony
 (531) 2.9.1, 5.5.1, 8.1.23, 26.3.1, 27.5.1, 29.1.14
 (510), (511) **30** wyroby cukiernicze, słodczyce, cukierki, czekoladki, lody.

(111) **195750** (220) 2005 12 19 (210) 303845
 (151) 2007 09 06 (441) 2006 04 03
 (732) Firma Cukiernicza „Solidarność - rok założenia 1952” Spółka z o.o., Lublin, PL.

(540)

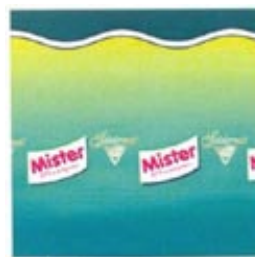

Kolor znaku: biały, złoty, czerwony, zielony, żółty, czarny
 (531) 26.3.1, 26.4.2, 26.11.1, 27.5.1, 29.1.15
 (510), (511) **30** słodczyce, cukierki, ciasta, ciastka, lody.

(111) **195751** (220) 2006 01 05 (210) 304499
 (151) 2007 09 11 (441) 2006 04 18
 (732) E plus M Spółka z o.o., Stara Iwiczna, PL.
 (540) oralmed
 (510), (511) **03** pasta do zębów, wyroby kosmetyczne.

(111) **195752** (220) 2006 01 06 (210) 304545
 (151) 2007 08 13 (441) 2006 04 18
 (732) DECOR CENTER Spółka z ograniczoną odpowiedzialnością, Wrocław, PL.
 (540)



Kolor znaku: bordowy, szary, biały
 (531) 26.4.1, 27.5.1, 29.1.13
 (510), (511) **02** farby, **15** budowlane materiały niemetalowe, **37** tynkowanie, **42** dekoracja wnętrz, projektowanie dekoracji wnętrz.

(111) **195753** (220) 2006 01 06 (210) 304559
 (151) 2007 08 13 (441) 2006 04 18
 (732) „BARTEX” - BARTOL Spółka Jawna, Paproć, PL.
 (540)

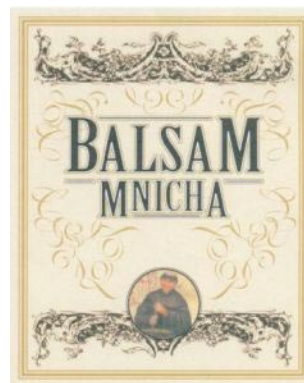

Kolor znaku: złoty, kremowy, czarny, brązowy, jasnobrązowy, żółty, szary
 (531) 2.1.3, 5.13.11, 25.1.15, 26.1.1, 26.4.2, 26.11.3, 27.5.1, 29.1.15
 (510), (511) **33** napoje alkoholowe.

(111) **195754** (220) 2006 01 06 (210) 304560
 (151) 2007 08 13 (441) 2006 04 18
 (732) „BARTEX” - BARTOL Spółka Jawna, Paproć, PL.
 (540) CZARNY MNICH
 (510), (511) **33** napoje alkoholowe.

(111) **195755** (220) 2006 01 11 (210) 304747
 (151) 2007 10 03 (441) 2006 04 18
 (732) „Sobik” - Zakład Produkcyjny Spółka z o.o., Bielsko-Biała, PL.
 (540)



Kolor znaku: biały, niebieski, błękitny, czerwony, żółty
 (531) 3.4.1, 6.1.2, 25.1.15, 26.1.2, 27.5.1, 29.1.15
 (510), (511) **29** masło.

(111) **195756** (220) 2006 01 11 (210) 304748
 (151) 2007 10 03 (441) 2006 04 18
 (732) „SOBIK” - Zakład Produkcyjny Sp. z o.o., Bielsko-Biała, PL.
 (540)



Kolor znaku: niebieski, biały, żółty, czerwony, złoty, czarny
 (531) 3.4.1, 26.1.2, 26.4.4, 26.11.3, 27.5.1, 29.1.15
 (510), (511) **29** masło.

(111) **195757** (220) 2006 01 12 (210) 304769
 (151) 2007 10 03 (441) 2006 04 18
 (732) BIO-GEN Przedsiębiorstwo Wdrożeń i Zastosowań
 Biotechnologii i Inżynierii Genetycznej Sp. z o.o., Opole, PL.
 (540) BIOGEN REMEDIANT
 (510), (511) **05** biopreparat przeznaczony do bioutylizacji osadów
 dennyh w zbiornikach wodnych (bioremediacji).

(111) **195758** (220) 2006 01 17 (210) 304953
 (151) 2007 10 03 (441) 2006 05 02
 (732) „AGRO-SMAK” JAJECZNIK I SPÓŁKA Spółka Jawna, Dębe
 Kolonia, PL.
 (540)



Kolor znaku: biały, zielony, granatowy
 (531) 5.3.11, 27.5.1, 29.1.13
 (510), (511) **01** chemiczne preparaty do konserwowania artykułów
 spożywczych, produkty chemiczne przyspieszające proces wytwa-
 rzania, dojrzewania, uwydatniające i utrzymujące barwę, poprawia-
 jące smak i konsystencję żywności, w tym do mięs, wędlin i wyrobów
 z udziałem mięs, środki chemiczne do peklowania mięs, preparaty
 do wędzenia mięsa, emulgatory i stabilizatory, polifosforany, an-
 tytleniacze, preparaty białkowe, kwas askorbinowy, askorbinian
 sodu, środki pomocnicze do peklowania i kutrowania mięs, **29** białka

spożywcze, kazeina do celów spożywczych, proteiny spożywcze, na-
 turalne środki wspomagające do mięsa i wędlin, **30** przyprawy i mie-
 szanki przyprawowe, preparaty aromatyczne, esencje spożywcze, en-
 zymy, zagęszczacze do wędlin, sól, sól peklowa, sole przyprawowe.

(111) **195759** (220) 2006 01 16 (210) 304968
 (151) 2007 09 06 (441) 2006 05 02
 (732) „MONNARI TRADE” Spółka Akcyjna, Łódź, PL.
 (540)

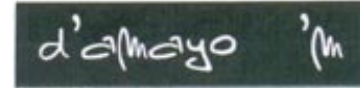

(531) 24.17.1, 27.5.1
 (510), (511) **03** artykuły kosmetyczne i perfumeryjne, mydła, dez-
 odoranty osobiste, olejki aromatyczne, **14** wyroby jubilerskie, biżu-
 teria, zegarki, **18** wyroby ze skóry i imitacji skóry, torby, torebki, port-
 fele, portmonetki, paski, teczki, parasolki, **25** ubrania, buty, nakrycia
 głowy.

(111) **195760** (220) 2006 01 19 (210) 305076
 (151) 2007 08 02 (441) 2006 05 02
 (732) CODIMEX Sp. z o.o., Warszawa, PL.
 (540) CODIMEX

(510), (511) **08** przyrządy do znakowania i numerowania drewna,
 ręczne narzędzia ogrodowe, ręczne narzędzia do prac leśnych,
09 elektroniczne przyrządy do pomiaru drewna, laserowe urządze-
 nia pomiarowe do prac leśnych i terenowych, kompasy, wysokości-
 mierze, dalmierze, klinometry, gaśnice, kaski ochronne, lornetki, nok-
 towizory, aparatura radiotelefoniczna, urządzenia GPS, komputery,
 sprzęt komputerowy, drukarki, baterie, akumulatory, ręczne przyrzą-
 dy do pomiaru drewna, taśmy miernicze, **20** tabliczki identyfikacyjne
 z tworzyw sztucznych.

(111) **195761** (220) 2006 01 26 (210) 305352
 (151) 2007 10 02 (441) 2006 05 02
 (732) SPÓŁDZIELNIA PRACY „MUSZYNIANKA”, Krynica Zdrój, PL.
 (540) MINERAŁY NA PLUSIE
 (510), (511) **32** wody mineralne gazowane i niegazowane, napoje,
 soki, syropy owocowe i warzywne.

(111) **195762** (220) 2006 02 06 (210) 305778
 (151) 2007 10 19 (441) 2006 05 15
 (732) Zakłady Przemysłu Dzwiniarskiego „OLIMPIA”
 Spółka Akcyjna, Łódź, PL.
 (540)



Kolor znaku: czarny, zielony, biały, czerwony
 (531) 26.15.1, 27.5.1, 29.1.14
 (510), (511) **25** odzież z dzianiny.

(111) **195763** (220) 2006 02 09 (210) 305959
 (151) 2007 07 26 (441) 2006 05 15
 (732) Przedsiębiorstwo Wielobranżowe „VET-AGRO” Sp. z o.o.,
 Lublin, PL.
 (540) doxoral

(510), (511) **03** kosmetyki dla zwierząt, preparaty do czyszczenia, do-
 datki do pasz do celów leczniczych, pestycydy, preparaty chemiczne
 do celów weterynaryjnych, **05** preparaty weterynaryjne, środki de-
 zynfekcyjne, **31** dodatki do pasz do celów nieleczniczych, pasze.

(111) **195764** (220) 2006 02 09 (210) 305966
 (151) 2007 10 19 (441) 2006 05 15

(732) Altadis Polska S.A., Radom, PL.

(540)

=FOX=
GO for it

Kolor znaku: biały, ciemnoszary

(531) 27.5.1, 29.1.12

(510), (511) **16** papier, karton i wyroby z tych materiałów nie ujęte w innych klasach, druki, broszury, czasopisma, materiały informacyjne, **34** tytoń we wszelkich jego formach, wyroby tytoniowe, akcesoria dla palaczy włączając puszki na tytoń, papierośnice i popielniczki nie z metali szlachetnych, ustniki i filtry papierosowe, maszyny do skręcania papierosów, bibułka papierosowa, zapalniczki, zbiorniczki na gaz do zapalniczek, lufki, gilzy, namiastki i substytuty tytoniu nie do celów medycznych, fajki, tabakiery, zapałki, **35** reklama, dystrybucja artykułów i wyposażenia reklamowego (druków, broszurek, prospektów, próbek, informacji i tym podobnych), promocja sprzedaży, reklama za pośrednictwem sieci komputerowych.

(111) **195765** (220) 2006 02 09 (210) 305967

(151) 2007 10 19 (441) 2006 05 15

(732) Altadis Polska S.A., Radom, PL.

(540)



Kolor znaku: czarny, szary i jego odcienie, biały

(531) 10.1.5, 26.1.1, 27.5.1, 29.1.13

(510), (511) **16** papier, karton i wyroby z tych materiałów nie ujęte w innych klasach, druki, broszury, czasopisma, materiały informacyjne, **34** tytoń we wszelkich jego formach, wyroby tytoniowe, akcesoria dla palaczy włączając puszki na tytoń, papierośnice i popielniczki nie z metali szlachetnych, ustniki i filtry papierosowe, maszyny do skręcania papierosów, bibułka papierosowa, zapalniczki, zbiorniczki na gaz do zapalniczek, lufki, gilzy, namiastki i substytuty tytoniu nie do celów medycznych, fajki, tabakiery, zapałki, **35** reklama, dystrybucja artykułów i wyposażenia reklamowego (druków, broszurek, prospektów, próbek, informacji i tym podobnych), promocja sprzedaży, reklama za pośrednictwem sieci komputerowych.

(111) **195766** (220) 2006 02 09 (210) 305968

(151) 2007 10 19 (441) 2006 05 15

(732) Altadis Polska S.A., Radom, PL.

(540)



Kolor znaku: biały, granatowy, czarny, ciemnożółty

(531) 26.1.1, 27.5.1, 29.1.14

(510), (511) **16** papier, karton i wyroby z tych materiałów nie ujęte w innych klasach, druki, broszury, czasopisma, materiały informacyjne, **34** tytoń we wszelkich jego formach, wyroby tytoniowe, akcesoria dla palaczy włączając puszki na tytoń, papierośnice i popielniczki nie z metali szlachetnych, ustniki i filtry papierosowe, maszyny do skręcania papierosów, bibułka papierosowa, zapalniczki, zbiorniczki

na gaz do zapalniczek, lufki, gilzy, namiastki i substytuty tytoniu nie do celów medycznych, fajki, tabakiery, zapałki, **35** reklama, dystrybucja artykułów i wyposażenia reklamowego (druków, broszurek, prospektów, próbek, informacji i tym podobnych), promocja sprzedaży, reklama za pośrednictwem sieci komputerowych.

(111) **195767** (220) 2006 02 09 (210) 305969

(151) 2007 10 19 (441) 2006 05 15

(732) Altadis Polska S.A., Radom, PL.

(540)



Kolor znaku: biały, granatowy, ciemnożółty

(531) 26.1.1, 27.5.1, 29.1.13

(510), (511) **16** papier, karton i wyroby z tych materiałów nie ujęte w innych klasach, druki, broszury, czasopisma, materiały informacyjne, **34** tytoń we wszelkich jego formach, wyroby tytoniowe, akcesoria dla palaczy włączając puszki na tytoń, papierośnice i popielniczki nie z metali szlachetnych, ustniki i filtry papierosowe, maszyny do skręcania papierosów, bibułka papierosowa, zapalniczki, zbiorniczki na gaz do zapalniczek, lufki, gilzy, namiastki i substytuty tytoniu nie do celów medycznych, fajki, tabakiery, zapałki, **35** reklama, dystrybucja artykułów i wyposażenia reklamowego (druków, broszurek, prospektów, próbek, informacji i tym podobnych), promocja sprzedaży, reklama za pośrednictwem sieci komputerowych.

(111) **195768** (220) 2006 02 17 (210) 306255

(151) 2007 10 01 (441) 2006 05 29

(732) Państwowe Przedsiębiorstwo Użyteczności Publicznej „POCZTA POLSKA”, Warszawa, PL.

(540)



Kolor znaku: pomarańczowy, niebieski

(531) 26.4.2, 26.5.8, 27.5.1, 29.1.1, 29.1.4

(510), (511) **39** usługi kurierskie - korespondencja i towary, transport samochodowy, dystrybucja korespondencji, dystrybucja przesyłek pocztowych, doręczanie paczek pocztowych.

(111) **195769** (220) 2006 02 17 (210) 306257

(151) 2007 10 01 (441) 2006 05 29

(732) Państwowe Przedsiębiorstwo Użyteczności Publicznej „POCZTA POLSKA”, Warszawa, PL.

(540)



Kolor znaku: niebieski, pomarańczowy

(531) 26.4.2, 26.5.8, 27.5.1, 29.1.1, 29.1.4

(510), (511) **39** usługi kurierskie - korespondencja i towary, transport samochodowy, dystrybucja korespondencji, dystrybucja przesyłek pocztowych, doręczanie paczek pocztowych.

(111) **195770** (220) 2006 02 20 (210) 306377

(151) 2007 10 01 (441) 2006 05 29

(732) ROLF Spółka z o.o., Szamotuły, PL.

(540) DRZWI DO TWOJEGO ŚWIATA

(510), (511) **06** bramy metalowe, furtki i furty metalowe, ogrodzenia metalowe, rolety metalowe, zasłony metalowe, drzwi metalowe, me-

talowe drzwi antywłamaniowe, metalowe drzwi o zwiększonej odporności na włamania, drzwi pancerne, osprzęt metalowy do drzwi, zasuwki do drzwi, metalowe zamknięcia drzwi, kłódki, rygle metalowe, zabezpieczające łańcuchy metalowe, metalowe futryny do drzwi, metalowe klamki do drzwi, kołatki do drzwi, odrzwia metalowe, ograniczniki drzwiowe metalowe, okładziny metalowe do drzwi, okucia metalowe do drzwi, ościeżnice metalowe, metalowe skrzydła drzwiowe, metalowe osłony drzwi, metalowe wzmocnienia drzwi, płyty i blacha pancerna, metalowe osłony i obicia drewna lub innych niemetalowych materiałów, **19** drzwi niemetalowe, w tym niemetalowe drzwi o zwiększonej odporności na włamania i zniszczenia, drzwi wzmocnione metalem, niemetalowe futryny i ościeżnice drzwiowe, niemetalowe płyty drzwiowe, niemetalowe obudowy i okładziny do drzwi metalowych, **20** niemetalowy osprzęt do drzwi, drzwi do mebli.

(111) **195771** (220) 2006 02 22 (210) 306434
 (151) 2007 09 06 (441) 2006 05 29
 (732) F.H.U. „E&J” S.C. Elżbieta Twardowska, Jerzy Twardowski, Jarosław, PL.
 (540)



Kolor znaku: czarny, złoty
 (531) 26.1.2, 27.5.1, 29.1.12
 (510), (511) **03** kosmetyki, kosmetyki upiększające, **25** rajstopy.

(111) **195772** (220) 2006 02 27 (210) 306699
 (151) 2007 08 31 (441) 2006 06 12
 (732) Państwowe Przedsiębiorstwo Użyteczności Publicznej „POCZTA POLSKA”, Warszawa, PL.
 (540)



Kolor znaku: niebieski
 (531) 3.7.17, 26.13.1, 27.5.1, 29.1.4
 (510), (511) **39** usługi kurierskie - korespondencja i towary, transport samochodowy, dystrybucja korespondencji, dystrybucja przesyłek pocztowych, doręczanie paczek pocztowych.

(111) **195773** (220) 2006 02 27 (210) 306700
 (151) 2007 08 31 (441) 2006 06 12
 (732) Państwowe Przedsiębiorstwo Użyteczności Publicznej „POCZTA POLSKA”, Warszawa, PL.
 (540)



Kolor znaku: pomarańczowy
 (531) 3.7.17, 26.13.1, 27.5.1, 29.1.1
 (510), (511) **39** usługi kurierskie - korespondencja i towary, transport samochodowy, dystrybucja korespondencji, dystrybucja przesyłek pocztowych, doręczanie paczek pocztowych.

(111) **195774** (220) 2006 03 02 (210) 306881
 (151) 2007 09 19 (441) 2006 06 12
 (732) Firma „LOREN” Andrzej Zieliński, Łódź, PL.
 (540)



Kolor znaku: szary, czerwony
 (531) 26.4.2, 27.5.1, 29.1.1, 29.1.6
 (510), (511) **25** odzież, nakrycia głowy, buty.

(111) **195775** (220) 2006 03 03 (210) 306891
 (151) 2007 10 17 (441) 2006 06 12
 (732) Przedsiębiorstwo SAVPOL Spółka z o.o., Gliwice, PL.
 (540)



Kolor znaku: czerwony, złoty, różowy, biały, brązowy
 (531) 2.3.1, 5.7.2, 9.1.7, 26.1.2, 27.5.1, 29.1.14
 (510), (511) **30** wyroby cukiernicze i piekarnicze.

(111) **195776** (220) 2006 03 03 (210) 306892
 (151) 2007 10 17 (441) 2006 06 12
 (732) Przedsiębiorstwo SAVPOL Spółka z o.o., Gliwice, PL.
 (540)



Kolor znaku: czerwony, złoty, niebieski, różowy, biały, brązowy
 (531) 2.3.1, 5.7.2, 9.1.7, 26.1.2, 27.5.1, 29.1.14
 (510), (511) **30** wyroby cukiernicze i piekarnicze.

(111) **195777** (220) 2006 03 03 (210) 306894
 (151) 2007 10 17 (441) 2006 06 12
 (732) Przedsiębiorstwo SAVPOL Spółka z o.o., Gliwice, PL.
 (540)



Kolor znaku: fioletowy, czerwony, złoty, różowy, biały, brązowy
 (531) 2.3.1, 5.7.2, 9.1.7, 26.1.2, 27.5.1, 29.1.14
 (510), (511) **30** wyroby cukiernicze i piekarnicze.

(111) **195778** (220) 2006 03 03 (210) 306895
 (151) 2007 10 17 (441) 2006 06 12
 (732) Przedsiębiorstwo SAVPOL Spółka z o.o., Gliwice, PL.
 (540)



Kolor znaku: czerwony, złoty, różowy, biały, brązowy
 (531) 2.3.1, 5.7.2, 9.1.7, 26.1.2, 27.5.1, 29.1.14
 (510), (511) **30** wyroby cukiernicze i piekarnicze.

(111) **195779** (220) 2006 03 03 (210) 306902
 (151) 2007 10 17 (441) 2006 06 12
 (732) PLANNJA Spółka z o.o., Warszawa, PL.
 (540) SMART
 (510), (511) **06** dachówki metalowe i materiały budowlane metalowe, **19** dachówki niemetalowe, **37** usługi budowlane.

(111) **195780** (220) 2006 03 06 (210) 307013
 (151) 2007 09 11 (441) 2006 06 12
 (732) Państwowe Przedsiębiorstwo Użyteczności Publicznej „POCZTA POLSKA”, Warszawa, PL.
 (540)



(531) 3.7.17, 26.13.25, 27.5.1
 (510), (511) **39** usługi kurierskie - korespondencja i towary, transport samochodowy, dystrybucja korespondencji, dystrybucja przesyłek pocztowych, doręczanie paczek pocztowych.

(111) **195781** (220) 2006 03 06 (210) 307014
 (151) 2007 09 11 (441) 2006 06 12
 (732) Państwowe Przedsiębiorstwo Użyteczności Publicznej „POCZTA POLSKA”, Warszawa, PL.
 (540)



(531) 3.7.17, 26.13.25, 27.5.1
 (510), (511) **39** usługi kurierskie - korespondencja i towary, transport samochodowy, dystrybucja korespondencji, dystrybucja przesyłek pocztowych, doręczanie paczek pocztowych.

(111) **195782** (220) 2005 03 07 (210) 292102
 (151) 2007 11 20 (441) 2005 06 13
 (732) „DELIC-POL” Sp. z o.o., Lindów, PL.
 (540)



Kolor znaku: niebieski, granatowy

(531) 27.5.1, 29.1.12
 (510), (511) **30** ciasta, ciasteczka, chleb, bułki, wyroby ciastkarskie, wyroby piekarnicze, wyroby cukiernicze, wyroby czekoladowe, ciasta w proszku, batony, biszkopty, bułeczki słodkie, ciasta z owocami, herbatniki, krakersy, pierniki, słodczyce, słodczyce na choinkę, wafle, cukierki, **35** agencje importowo-eksportowe, agencja reklamowa, reklama, działalność informacyjna, dystrybucja materiałów reklamowych, organizowanie wystaw w celach handlowych lub reklamowych, pokazy towarów, promocja sprzedaży dla osób trzecich, reklama za pośrednictwem sieci komputerowej, usługi zaopatrzenia osób trzecich jako zakupy produktów usług dla innych przedsiębiorstw, zgrupowanie na rzecz osób trzecich różnych towarów pozwalające nabywcy wygodnie oglądać i kupować te towary na stronie Web dotyczącej sprzedaży artykułów ciastkarskich, piekarniczych i cukierniczych, zgrupowanie na rzecz osób trzecich różnych towarów pozwalające nabywcy wygodnie oglądać i kupować te towary w sklepie i hurtowni z artykułami ciastkarskimi, piekarniczymi i cukierniczymi.

(111) **195783** (220) 2006 03 06 (210) 307029
 (151) 2007 09 11 (441) 2006 06 12
 (732) TELEWIZJA POLSKA Spółka Akcyjna, Warszawa, PL.
 (540) Dzień za dniem
 (510), (511) **09** nośniki do rejestracji dźwięku i danych, płyty, dyski z nagraniami, automaty sprzedające przez wrzucenie monety, sprzęt przetwarzający dane i komputery, audiowizualne urządzenia do na-

uki, urządzenia do transmisji multimedialnych, karty magnetyczne, pióra elektroniczne, suflery telewizyjne, programy komputerowe, telewizyjne, audycje, filmy i reportaże utrwalane w formie multimedialnej, gry telewizyjne i komputerowe, **16** wydawnictwa, czasopisma, książki, albumy, broszury, periodyki i publikacje nieperiodyczne, fotografie, materiały piśmienne, kleje do materiałów piśmiennych lub do celów domowych, artykuły szkoleniowe i instruktażowe, adresarki, karty z życzeniami, **28** gry i zabawki, artykuły sportowe i gimnastyczne nie ujęte w innych klasach, ozdoby choinkowe, karty do gry, **35** usługi reklamowe i produkcja reklam w systemie multimedialnym, usługi marketingu i public relations, organizacja wystaw handlowych i reklamowych, dystrybucja materiałów i towarów reklamowych, zgrupowanie na rzecz osób trzecich różnych towarów pozwalające nabywcy wygodnie je oglądać w sklepie wielobranżowym i w hurtowni, **38** przekazywanie fonii i/lub wizji także w systemie cyfrowym poprzez sieci komunikacyjne, w tym sieć telewizyjną, satelitarną i internet, rozpowszechnianie programów, reportaży i konkursów telewizyjnych lub radiowych, teleturniejów, zbieranie i przekazywanie wiadomości poprzez sieci komunikacyjne, w tym sieć telewizyjną, satelitarną i internet, usługi teletekstowe i audiotekstowe, usługi organizowania systemów transmisyjnych, **41** organizowanie, montaż i produkcja programów i imprez artystycznych, estradowych, sportowych, rekreacyjnych, usługi organizowania nauki i szkoleń w dziedzinie multimedialnej, organizowanie konkursów multimedialnych, organizowanie imprez o charakterze edukacyjnym i kulturalnym, usługi wynajmu nagrań i studiów nagrań, produkcja filmów, realizacja spektakli, przygotowywanie produktów teletekstowych i audiotekstowych, **42** opracowywanie i wdrażanie programów komputerowych, wykonywanie opinii i badań w dziedzinie multimedialnej, prognozy pogody, usługi administrowania prawami własności intelektualnej, udzielania licencji z praw własności intelektualnej, pośrednictwa w obrocie prawami własności intelektualnej.

(111) **195784** (220) 2006 03 09 (210) 307364
 (151) 2007 10 05 (441) 2006 06 12
 (732) Zakłady Farmaceutyczne Polfa - Łódź S.A., Łódź, PL.
 (540) Linolantan
 (510), (511) **03** produkty kosmetyczne, toaletowe środki sanitarne, **05** produkty farmaceutyczne i higieniczne, środki antyseptyczne.

(111) **195785** (220) 2006 03 09 (210) 307371
 (151) 2007 10 03 (441) 2006 06 12
 (732) BALMA DESIGN Ryszard Balcerkiewicz, Tarnowo Podgórne, PL.
 (540) ARTIVUM
 (510), (511) **20** meble.

(111) **195786** (220) 2006 03 09 (210) 307372
 (151) 2007 10 03 (441) 2006 06 12
 (732) BALMA DESIGN Ryszard Balcerkiewicz, Tarnowo Podgórne, PL.
 (540) IDELLO
 (510), (511) **20** meble.

(111) **195787** (220) 2006 03 16 (210) 307677
 (151) 2007 10 18 (441) 2006 06 26
 (732) ASA Sp. z o.o., Głubczyce, PL.
 (540) VETGEL X
 (510), (511) **03** preparaty pielęgnacyjne dla zwierząt, kosmetyki dla zwierząt, **31** mieszanki paszowe dla zwierząt.

(111) **195788** (220) 2006 03 16 (210) 307678
 (151) 2007 10 18 (441) 2006 06 26
 (732) ASA Sp. z o.o., Głubczyce, PL.
 (540) VET INTENSIV MINT
 (510), (511) **03** preparaty pielęgnacyjne dla zwierząt, kosmetyki dla zwierząt, **31** mieszanki paszowe dla zwierząt.

(111) **195789** (220) 2006 03 16 (210) 307681
 (151) 2007 10 18 (441) 2006 06 26
 (732) STADA Arzneimittel AG, Bad Vibel, DE.
 (540) SALMESTAD

(510), (511) **05** produkty farmaceutyczne i weterynaryjne, środki higieniczne do celów medycznych, substancje dietetyczne do celów leczniczych, żywność dla niemowląt, plastry, materiały opatrunkowe, materiały do plombowania zębów, woski dentystyczne, środki odkażające, środki do zwalczania robactwa, fungicydy, herbicydy.

(111) **195790** (220) 2006 03 16 (210) 307682
(151) 2007 10 18 (441) 2006 06 26
(732) STADA Arzneimittel AG, Bad Vibel, DE.
(540) FLUVASTAD

(510), (511) **05** produkty farmaceutyczne i weterynaryjne, środki higieniczne do celów medycznych, substancje dietetyczne do celów leczniczych, żywność dla niemowląt, plastry, materiały opatrunkowe, materiały do plombowania zębów, woski dentystyczne, środki odkażające, środki do zwalczania robactwa, fungicydy, herbicydy.

(111) **195791** (220) 2007 01 25 (210) 320589
(151) 2007 10 19 (441) 2007 04 30
(732) Zakłady Farmaceutyczne „POLPHARMA” Spółka Akcyjna, Starogard Gdański, PL.
(540) PolFexo
(510), (511) **05** produkty farmaceutyczne.

(111) **195792** (220) 2001 06 15 (210) 237001
(151) 2007 07 27
(732) POLKOMTEL SA, Warszawa, PL.

(540) auto Plus
(510), (511) **09** aparaty, przewody i słuchawki telefoniczne, automaty sprzedające i mechanizmy do urządzeń uruchamianych przez wrzucenie monety lub żetonu, kasy rejestrujące, komputery i sprzęt przetwarzający dane, magnetyczne nośniki danych, maszyny liczące, płyty (dyski) z nagraniami, urządzenia do gaszenia ognia, urządzenia do nagrywania, transmisji, reprodukcji danych dźwięku lub obrazu, urządzenia i przyrządy naukowe, żeglarskie, geodezyjne, elektryczne, kinematograficzne, optyczne, wagowe, pomiarowe, sygnalizacyjne, kontrolne, do ratowania życia, do celów dydaktycznych, **35** usługi polegające na: rejestrowaniu, sporządzaniu odpisów, składzie, kompilacji, transmisji, transkrypcji, systematyzacji pisemnych informacji (komunikatów) oraz rejestrowaniu a także wykorzystaniu lub kompilacji danych matematycznych lub statystycznych oraz zarządzaniu zbiorami informatycznymi, usługi w zakresie: reklamy i działalności informacyjnej, badania rynku, telefonicznego udzielania informacji, organizacji wystaw lub targów handlowych i reklamowych, pośrednictwa w zawieraniu umów kupna-sprzedaży poprzez telefon i Internet, zgrupowanie na rzecz osób trzecich towarów: apaszki jedwabne, antystresery, baloniki, bandanki, banery, bezrękawniki, bloczki post-it, bluzy, bombki, breloczki, chorągiewki, clipboardy, czapki, daszki, długopisy, elektroniczne urządzenia do tłumaczeń językowych, elektroniczne urządzenia ze słownikiem, etui skórzane na długopisy, etui skórzane na wizytówki, fido-dido, flagi, galanteria odzieżowa damska i męska, galanteria skórzana, galanteria papierowa, joja, kalendarze, kalkulatory, kapelusze, karafki, konstrukcje dmuchane i balony, kosmetyczki, kosmetyki, koszulki polo, krawaty, krzeselka, kubki, kurtki, latawce, linijki, maskotki, materiały biurowe i szkolne, medale, pudełka, naklejki i nalepki, notesy, obrusy, odtwarzacze płyt kompaktowych i kaset, ołówki, opakowania na napoje, organizery, otwieracze do butelek, pałeczki chińskie, papiery pakowe, parasole, parasolki, parawany, para jedwabne, piłki, piórniki, plecaki, płotki, podkładki pod kubki, kieliszki i szklanki, podkładki pod mysz, pokrowce na telefony, pompony, portfele, postery, potykacze, radioodbiorniki, rękawiczki, ręczniki, sakwy rowerowe, sakwy podróżne, samochodowe osłony przeciwsłoneczne, siatki, skrobaczki do szyb, słodycze, standy, stroje dla personelu, szale, szaliki, świece, tablice, teczki skórzane, terkotki, termosy, tłumacze polsko-angielskie, torby i torebki, torciki, trąbki, t-shirty, wizytowniki, wody perfumowane i perfumy, worki żeglarskie, wyroby ze szkła i porcelany, zabawki, zegary ściennie, zegarki, znaczki z logo, pozwalające nabywcy wygodnie oglądać i kupować te towary: w sklepie, w hurtowni, z katalogu różnych artykułów, na stronie internetowej, za pośrednictwem usługi elektronicznej, za pośrednictwem systemu telezakupów, wykorzystując zamówienie korespondencyjne, używając środków telekomunikacji, **36** usługi w zakresie: pośrednictwa w zawieraniu umów ubezpieczeniowych poprzez telefon i Internet, sprawdzanie stanu konta poprzez telefon

i Internet, **38** usługi w zakresie: rozpowszechniania systemów przekazywania dźwięku i obrazu, w łączności radiofonicznej, telegraficznej, telefonicznej, telefonii komórkowej, telefaksowej, w systemie cyfrowym, usługi w zakresie łączności: radiofonicznej, telegraficznej, telefonicznej, telefonii komórkowej i poprzez Internet, telefaksowej, ustalania taryf i opłat, obsługi satelitów i przekazów satelitarnych, organizowania systemów transmisyjnych, przesyłania dźwięku, obrazu i SMS-ów, usługi w zakresie: poczty elektronicznej, zleceń przywoławczych z zastosowaniem radia, telefonu lub innych środków komunikacji elektronicznej, usługi w zakresie prowadzenia: stacji radiowych, telewizyjnych oraz transmitowania dźwięku i obrazu, usługi w zakresie zbierania i przekazywania aktualności informacyjnych z wykorzystaniem: multimediów, urządzeń telekomunikacyjnych, usługi w zakresie wypożyczania telefonów, modemów i innych urządzeń telekomunikacyjnych, obsługa klientów przy wykorzystaniu sieci Internet umożliwiająca dostarczanie klientom informacji oraz otrzymywania informacji od klientów, elektroniczny serwis informacji typu on-line polegający na tworzeniu, prowadzeniu baz danych i udostępnianiu informacji z możliwością elektronicznego przyjmowania i przekazywania wiadomości, usługi telekomunikacyjne, a także usługi telekomunikacyjne on-line polegające na umożliwieniu: zlecenia usług, świadczenia usług, zawierania umów, umów pośrednictwa, umów ubezpieczeniowych, umów kupna-sprzedaży, umów kredytowych, umów bankowych oraz otwierania rachunków bankowych, dokonywania operacji bankowych, dostępu do konta bankowego, wykonywania umów, **41** usługi w zakresie nauczania poprzez telefon, Internet, radio i telewizję.

(111) **195793** (220) 2003 06 17 (210) 266337
(151) 2007 09 25 (441) 2003 12 29
(732) VOBIS Spółka Akcyjna, Szczecin, PL.

(540) VOBIS DIGITAL

(510), (511) **09** dyski, dyskietki, napędy do dysków, klawiatury, pamięci, programy komputerowe, komputery, komputerowe urządzenia peryferyjne, drukarki do komputerów, urządzenia do komunikacji wewnętrznej, aparatura kontrolno-sterująca, translatory elektroniczne, telefoniczne aparaty, **16** taśmy nasączone tuszem do drukarek komputerowych, taśmy drukarskie, drukarki przenośne, zestawy drukarskie, **42** aktualizacja oprogramowania komputerowego, analizy systemów komputerowych, doradztwo w zakresie sprzętu komputerowego, odzyskiwanie danych komputerowych, powielanie oprogramowania komputerowego, programowanie komputerowe, projektowanie systemów komputerowych, wypożyczanie komputerów, konserwacja oprogramowania komputerowego, powielanie i instalacja oprogramowania komputerowego, wypożyczanie oprogramowania komputerowego.

(111) **195794** (220) 2004 03 19 (210) 278051
(151) 2007 08 01 (441) 2004 06 28
(732) Agencja Wydawniczo-Reklamowa „WPROST” Spółka z o.o., Warszawa, PL.
(540)



Kolor znaku: biały, czerwony, czarny

(531) 7.1.1, 26.4.1, 27.5.1, 29.1.1, 29.1.6, 29.1.8

(510), (511) **09** wydawnictwa na nośnikach elektronicznych, **16** wydawnictwa na nośnikach papierowych, **35** usługi reklamowe w zakresie zamieszczania ogłoszeń w prasie, reklama i rozpowszechnianie wyrobów producentów poprzez organizowanie im wystaw, konkursów, imprez, festynów, konferencji, a także poprzez rozpowszechnianie materiałów reklamowych, **41** usługi w zakresie działalności wydawniczej, usługi w zakresie organizowania festynów, zabaw, publicznych konkursów, plebiscytów i spektakli w celach kulturalnych i edukacyjnych, usługi reporterskie.

(111) **195795** (220) 2004 03 19 (210) 278052
(151) 2007 08 01 (441) 2004 06 28

(732) Agencja Wydawniczo-Reklamowa „WPROST” Spółka z o.o.,
Warszawa, PL.
(540)



Kolor znaku: czerwony, biały, czarny

(531) 7.1.1, 27.5.1, 29.1.1, 29.1.6, 29.1.8

(510), (511) **09** wydawnictwa na nośnikach elektronicznych, **16** wydawnictwa na nośnikach papierowych, **35** usługi reklamowe w zakresie zamieszczania ogłoszeń w prasie, reklama i rozpowszechnianie wyrobów producentów poprzez organizowanie im wystaw, konkursów, imprez, festynów, konferencji, a także poprzez rozpowszechnianie materiałów reklamowych, **41** usługi w zakresie działalności wydawniczej, usługi w zakresie organizowania festynów, zabaw, publicznych konkursów, plebiscytów i spektakli w celach kulturalnych i edukacyjnych, usługi reporterskie.

(111) **195796** (220) 2004 03 29 (210) 278420
(151) 2007 09 07 (441) 2004 07 12
(732) PREMBUD S.C. Katarzyna Komur, Krzysztof Komur, Kraków, PL.
(540)



Kolor znaku: niebieski, czarny

(531) 27.5.1, 29.1.12

(510), (511) **19** niemetalowe materiały budowlane, **35** usługi prowadzenia sklepu i hurtowni z artykułami branży przemysłowej, agencje: eksportowo-importowe, prowadzenie przedstawicielstw handlowych podmiotów zagranicznych w kraju, pośredniczenie w zawieraniu transakcji handlowych, usługi reklamowe, dystrybucja artykułów reklamowych, druków, broszur, próbek, prospektów, organizowanie targów handlowych, **36** obrót nieruchomościami, usługi zarządzania w imieniu klienta-administrowanie, **37** realizacja obiektów budowlanych wszelkiego typu, roboty budowlane wykończeniowe, nadzór budowlany, układanie nawierzchni drogowych, wynajem sprzętu budowlanego, informacja budowlana, czyszczenie obiektów od zewnątrz, sprzątanie, **42** projektowanie obiektów budowlanych wszelkiego typu, ekspertyzy techniczne w zakresie robót związanych z obiektami budowlanymi, projektowanie wnętrz.

(111) **195797** (220) 2004 10 14 (210) 286570
(151) 2007 08 03 (441) 2005 01 24
(732) ALL INSTALL P. KAPŁON A. POPA SPÓŁKA JAWNA, Poznań, PL.
(540) ALL INSTALL

(510), (511) **37** usługi w zakresie instalowania i naprawy urządzeń chłodniczych, usługi w zakresie instalowania i naprawy urządzeń klimatyzacyjnych i wentylacyjnych, usługi instalowania i naprawy urządzeń automatyki przemysłowej, usługi montażu i naprawy urządzeń grzewczych, centralnego ogrzewania i systemów grzewczych, usługi budowlane, w szczególności wznoszenie budynków dla przemysłu, mieszkalnych i biurowych, usługi remontowe obiektów budowlanych, **42** projektowanie i doradztwo techniczne w zakresie automatyki przemysłowej, klimatyzacji, wentylacji, chłodnictwa, systemów grzewczych.

(111) **195798** (220) 2004 11 25 (210) 288109
(151) 2007 07 19 (441) 2005 03 07
(732) Radio Muzyka Fakty Spółka z o.o., Kraków, PL.
(540) TMF

(510), (511) **09** aparaty telewizyjne, aparaty do przetwarzania informacji, aparaty do rejestracji dźwięku, dane magnetyczne, dane na nośnikach optycznych, dyski do nagrywania dźwięku i obrazu takie jak: płyty CD, płyty DVD, płyty wideo CD, dyski komputerowe, dyski magnetyczne, dyski obliczeniowe, dyski optyczne, dyski

optyczne komputerowe, dyskietki, dystrybutory dysków, filmy do nagrań dźwiękowych, interfejsy dla informatyki, kasyety magnetyczne z nagraniami, kasyety wideo, kasyety wideo z gramami, kompaktowe dyski optyczne, kompaktowe odtwarzacze płyt, nadajniki do telekomunikacji, nośniki danych magnetyczne, nośniki do rejestracji dźwięku, nośniki informacji optyczne, odtwarzacze kaset, urządzenia do odtwarzania dźwięku, procesory tekstu, programy komputerowe systemu operacyjnego, taśmy do nagrywania dźwięku, taśmy magnetyczne, taśmy wideo, urządzenia nadawcze, urządzenia do transmisji dźwięku, urządzenia podpowiadające dla spikerów telewizyjnych, maszty antenowe dla telewizji, anteny satelitarne dla telewizji, **16** broszury, czasopisma, druki, dzienniki, fotografie, gazety, kalendarze, kartki okolicznościowe, karty muzyczne z życzeniami, katalogi, książki, nalepki, notesy, obrazy oprawione lub nie, periodyki, plansze, plakaty reklamowe, prospekty, publikacje drukowane, reprodukcje graficzne, torebki do pakowania z papieru lub z tworzyw sztucznych, **35** pośrednictwo handlowe w zakresie produkcji reklam radiowych, telewizyjnych i kinowych, usługi w zakresie produkcji reklam: telewizyjnych, radiowych, kinowych, reklama, usługi agencji reklamowych, publikowanie tekstów reklamowych, reklama radiowa, reklama telewizyjna, usługi rozlepiania plakatów reklamowych, uaktualnianie ulotek reklamowych, wypożyczanie materiałów reklamowych, usługi organizacji wystaw reklamowych, zgrupowanie na rzecz osób trzecich różnych towarów pozwalające nabywcy wygodnie je oglądać i kupować w sklepie z artykułami takimi jak: komputery, radia i telewizory oraz z osprzętem i wyposażeniem do nich, zgrupowanie na rzecz osób trzecich różnych towarów, za pośrednictwem systemu tele-zakupów, pozwalające nabywcy wygodnie je oglądać i kupować przy wykorzystaniu środków telekomunikacji, zgrupowanie na rzecz osób trzecich różnych towarów pozwalające nabywcy wygodnie oglądać i kupować te towary na stronie Web wyspecjalizowanej w sprzedaży sprzętu radiowo-telewizyjnego, audiowizualnego i komputerowego, zgrupowanie na rzecz osób trzecich różnych towarów pozwalające nabywcy wygodnie oglądać i kupować te towary u hurtownika, **37** usługi instalacji, naprawy i konserwacji sieci telewizyjnych, usługi naprawy i konserwacji urządzeń telewizyjnych i radiowych, usługi w zakresie instalacji, naprawy i konserwacji komputerów, usługi instalowania i naprawy urządzeń elektrycznych, usługi naprawy i konserwacji projektorów filmowych, informacja o naprawach i instalacjach sprzętu dla telekomunikacji, radia i telewizji, usługi w zakresie eliminacji zakłóceń w instalacjach elektrycznych i telekomunikacji, **38** telewizja kablowa, usługi informacyjne, agencje prasowe, emisja radiowa, emisja telewizyjna, komunikacja radiowa, komunikacja telefoniczna, komunikacja telegraficzna, poczta elektroniczna, przekaz satelitarny, przesyłanie danych przy pomocy światłowodów, przesyłanie danych przy pomocy terminali komputerowych, przesyłanie wiadomości, przesyłanie wiadomości i obrazu przy pomocy komputera, radiofonia, usługi w zakresie prowadzenia stacji radiowych i telewizyjnych, usługi przekazywania głosu i obrazu, obsługa przekazu fonicznego, prowadzenie transmisji radiowych i telewizyjnych poprzez internet, zbieranie i przekazywanie wiadomości i informacji, transmitowanie dźwięku i obrazu, usługi w zakresie obsługi satelitarnej dotyczącej transmisji dźwięku lub obrazu, rozpowszechnianie i transmisja programów radiowych i telewizyjnych, usługi w zakresie zleceń przywoławczych w zakresie radia, telefonii, internetu lub innych środków elektronicznych, usługi w zakresie telewizyjnych programów rozrywkowych, wynajem odbiorników radiowych i telewizyjnych, **40** usługi poligraficzne, usługi drukarskie, skład fotograficzny, wywołanie filmów fotograficznych, wykonywanie odbitek fotograficznych, **41** usługi związane z montażem programów radiowych i telewizyjnych oraz usługi związane z montażem taśm wideo, usługi nauczania, usługi organizowania konkursów edukacyjnych lub rozrywkowych, usługi dotyczące organizowania pokazów i widowisk artystycznych, organizowania zawodów sportowych, organizowania konkursów piękności, organizowania zabaw, organizowania i prowadzenia seminariów, organizowania i prowadzenia konferencji i kongresów, organizowania rozrywki internetowej, radiowej i telewizyjnej, organizowania wystaw kulturalnych lub edukacyjnych, usługi świadczone przez parki rozrywki, usługi związane z organizowaniem kursów takich jak: edukacyjnych, internetowych, korespondencyjnych, usługi dotyczące produkcji szerokokraśmowych filmów i produkcji filmów na taśmach wideo, usługi w zakresie produkcji widowisk, usługi wykonywane przez agencję artystyczną w zakresie: studia nagrań, przedstawień teatralnych, organizowania festiwalu piosenkarskich, usługi organizowania

festiwali i konkursów piosenkarskich z nagrodami w postaci figurek i statuetek z metali nieszlachetnych i szlachetnych, usługi organizowania festiwali i konkursów muzycznych z nagrodami w postaci figurek i statuetek z metali szlachetnych i nieszlachetnych, usługi organizowania plebiscytów muzycznych i piosenkarskich z nagrodami w postaci figurek i statuetek z metali nieszlachetnych i szlachetnych, organizowanie widowisk muzycznych, usługi w zakresie wypożyczalni kaset, usługi dotyczące publikowania książek i tekstów innych niż teksty reklamowe, usługi organizowania rozrywki radiowej, usługi dotyczące wypożyczania nagrań dźwiękowych, rejestrowanie na taśmach wideo, reportaże fotograficzne, usługi nagrywania na taśmach magnetowidowych.

(111) **195799** (220) 2004 12 03 (210) 288397
(151) 2007 07 25 (441) 2005 03 07
(732) PH IMPULSY MODY Eksport Import Radosław Banat, Pabianice, PL.
(540) IMPULSY MODY
(510), (511) **18** torebki damskie, paski skórzane, **25** odzież męska, damska i dziecięca, paski jako część odzieży.

(111) **195800** (220) 2005 02 01 (210) 290531
(151) 2007 08 27 (441) 2005 05 16
(732) Danone Sp. z o.o., Warszawa, PL.
(540) AbsorBio

(510), (511) **05** fermenty mleczne do celów farmaceutycznych i laktoza, produkty dietetyczne do użytku medycznego, preparaty medyczne do odchudzania, olejki do celów medycznych, napary medyczne, cukier do celów medycznych, preparaty witaminowe, żywność dla niemowląt w szczególności mleczna mąka, zupy, zupy w proszku, mleko, mleko w proszku, kompoty owocowe, puree warzywne, puree warzywne w formie suchej, soki warzywne i owocowe, kasze dla dzieci, **29** suszone, konserwowane i/lub gotowane warzywa i owoce, kompoty, dżemy, galaretki, zupy, mleko, mleko w proszku, mleko smakowe żelowane i ubite produkty mleczne, produkty nabiałowe, desery mleczne, jogurty, jogurty do picia, pianki, kremy, desery kremowe, świeża śmietanka, masło, pasty serowe, sery, sery dojrzale, dojrzale sery z pleśnią, świeże sery niedojrzale i sery w solance, białe sery, sery odcedzone, naturalne lub aromatyzowane sery świeże sprzedawane w formie stałej lub ciekłej, napoje zawierające głównie mleko lub produkty nabiałowe, napoje mleczne zawierające owoce, naturalne lub aromatyzowane sfermentowane produkty nabiałowe, **30** napoje na bazie kawy, napoje na bazie kakao, napoje na bazie czekolady, lody jadalne, lody jadalne w całości lub w części przygotowane z jogurtu, sosy owocowe, sorbety, jogurty mrożone (lody cukiernicze), miód, sól, musztarda, ocet, sosy (przyprawy), słodkie sosy, preparaty zbożowe, płatki śniadaniowe, **32** soki warzywne i owocowe, napoje na bazie warzyw i owoców, napoje bezalkoholowe, preparaty do przygotowywania napojów, syropy do napojów, bezalkoholowe ekstrakty owocowe lub warzywne, bezalkoholowe napoje zawierające małe ilości produktów mlecznych, bezalkoholowe napoje zawierające małe ilości fermentów mlecznych, napoje zawierające głównie fermenty mleczne.

(111) **195801** (220) 2005 06 02 (210) 295903
(151) 2007 07 25 (441) 2005 09 05
(732) AGROS NOVA Spółka z o.o., Warszawa, PL.
(540) SMOKOŁYKI

(510), (511) **29** owoce i warzywa konserwowane, suszone i gotowane, duszone owoce, mrożone owoce i warzywa, sok (do celów kulinarnych), przecier i koncentrat pomidorowy, musy i purée owocowe lub owocowo-warzywne, półprodukty owocowe i/lub warzywne, sałatki owocowe, warzywne i owocowo-warzywne, pikle, zupy i składniki do sporządzania zup, galaretki, dżemy, konfitury, powidła, marmolady, kompoty, mleko i przetwory mleczne, napoje mleczne lub z przewagą mleka i serwatki, desery mleczne i śmietankowe, jogurty i kefiry, wszystkie produkty mleczne ewentualnie z dodatkiem owoców lub o smaku owocowym, **30** napoje na bazie herbaty, kawy, kakao lub czekolady, napoje na bazie herbat owocowych, desery na bazie herbaty, kawy, kakao lub czekolady, produkty zbożowe, wyroby piekarnicze, cukiernicze i słodczyce, w tym z dodatkiem owoców lub o smaku owocowym, lody i desery mrożone, w tym z dodatkiem owoców lub o smaku owocowym, miód, sosy, sosy słodkie, sosy do

polewania deserów, sosy pikantne, sosy do sałat i sałatek, sosy pomidorowe, ketchupy, majonezy, sosy do mięsa i ryb, **32** napoje bezalkoholowe, soki, nektary i napoje owocowe, wieloowocowe, warzywne oraz warzywno-owocowe, przecierowe soki i napoje owocowe, warzywne oraz warzywno-owocowe, soki i napoje, w tym przecierowe, owocowe, warzywne oraz warzywno-owocowe z dodatkiem mikro- i/lub makroelementów i/lub witamin, soki wysokosłodzone, wody mineralne i smakowe, napoje musujące, napoje izotoniczne i energetyczne, produkty do wytwarzania napojów: wyciągi, esencje, koncentraty, zaprawy i syropy, napoje instant, proszki i pastylki do otrzymywania napojów musujących.

(111) **195802** (220) 2005 06 10 (210) 296327
(151) 2007 07 27 (441) 2005 09 19
(732) „WĘDZONKA” JAN I KONRAD PODKÓWKA SPÓŁKA JAWNA, Łódź, PL.

(540) PRZEDWOJENNA

(510), (511) **29** bekon, słonina, flaki, flaki konserwowane, kiełbasy, łój spożywczy, mięso, mięso konserwowane, pasztety z wątróbki, smalec, szynka, sosy mięsne, wędliny, kaszanka, pasztetowa, czarne salcesony, zupy mięsne, gulasze, pasztety mięsne, **30** paszteciki, pizze, pierożki, sosy do mięs, **43** usługi barów, restauracji, kawiarni.

(111) **195803** (220) 2005 07 22 (210) 298135
(151) 2007 08 06 (441) 2005 10 31
(732) MEDANA PHARMA TERPOL GROUP S.A., Sieradz, PL.

(540) cevikap

(510), (511) **05** preparaty farmaceutyczne, suplementy diety do stosowania przez ludzi w leczeniu, profilaktyce lub wspomaganiu leczenia wskazanych chorób.

(111) **195804** (220) 2005 08 10 (210) 298791
(151) 2007 09 07 (441) 2005 11 14
(732) LU POLSKA Spółka Akcyjna, Warszawa, PL.

(540) STAR CZOK

(510), (511) **30** herbata, paszteciki (słodkie lub słone), ciastka (słodkie lub słone), ciasteczka, produkty zbożowe, płatki śniadaniowe, dania gotowe częściowo lub całkowicie zrobione z wyrobów piekarniczych, chleb, sucharki, herbatniki (słodkie lub słone), wafle, waffle naleśnikowe, wszystkie te produkty zwykłe i/lub z polewą i/lub nadziewane i/lub aromatyzowane, słone lub słodkie przekąski z herbatników, wyrobów piekarniczych, ciasta, rzadkiego ciasta, wyroby cukiernicze, lody, kremy mrożone, słodczyce, batony, słodkie sosy, wszystkie wyżej wymienione produkty z /lub bez aromatów owocowych lub zawierające owoce.

(111) **195805** (220) 2005 08 10 (210) 298792
(151) 2007 09 07 (441) 2005 11 14
(732) LU POLSKA Spółka Akcyjna, Warszawa, PL.
(540)



Kolor znaku: żółty, brązowy, granatowy

(531) 27.5.1, 29.1.2, 29.1.4, 29.1.7

(510), (511) **30** herbata, paszteciki (słodkie lub słone), ciastka (słodkie lub słone), ciasteczka, produkty zbożowe, płatki śniadaniowe, dania gotowe częściowo lub całkowicie zrobione z wyrobów piekarniczych, chleb, sucharki, herbatniki (słodkie lub słone), wafle, waffle naleśnikowe, wszystkie te produkty zwykłe i/lub z polewą i/lub nadziewane i/lub aromatyzowane, słone lub słodkie przekąski z herbatników, wyrobów piekarniczych, ciasta, rzadkiego ciasta, wyroby cukiernicze, lody, kremy mrożone, słodczyce, batony, słodkie sosy, wszystkie wyżej wymienione produkty z /lub bez aromatów owocowych lub zawierające owoce.

(111) **195806** (220) 2005 09 08 (210) 299828
(151) 2007 07 30 (441) 2005 12 12

(732) DAMIS BT Bogdan Tomaszewski, Warszawa, PL.
(540)



Kolor znaku: niebieski

(531) 27.5.1, 29.1.4

(510), (511) **35** organizowanie wystaw, pokazów i targów w celach handlowych i reklamowych, organizowanie wystaw, pokazów i targów w zakresie stomatologii, reklama, rozpowszechnianie materiałów reklamowych, wynajmowanie powierzchni na cele reklamowe, **41** organizowanie i prowadzenie konferencji, sympozjów i kongresów, organizowanie szkoleń, kształcenie praktyczne (pokazy).

(111) **195807** (220) 2005 11 07 (210) 301942
(151) 2007 08 01 (441) 2006 02 20

(732) Oficyna Wydawnicza „Mówią Wieki” Spółka z ograniczoną odpowiedzialnością, Warszawa, PL.

(540) MÓWIĄ WIEKI

(510), (511) **09** nagrania dźwiękowe i audiowizualne, kasety, płyty CD, **16** papier i druki, periodyki, broszury, gazety, magazyny, czasopiśma, prospekty, książki, materiały do uczenia się i nauczania, artykuły i materiały piśmiennicze, kalendarze, materiały z tworzyw sztucznych do pakowania, **38** przesyłanie serwisów i innych informacji oraz programów przy pomocy terminali komputerowych, internetowych i światłowodowych.

(111) **195808** (220) 2005 11 07 (210) 301944
(151) 2007 08 01 (441) 2006 02 20

(732) BARTPOL s.c. Zygmunt Kostrzewski, Ewa Kostrzewska-Rusinowska, Poznań, PL.

(540)



Kolor znaku: żółty, złoty, brązowy

(531) 26.5.1, 27.5.1, 29.1.12

(510), (511) **03** mydła toaletowe, mydła dezynfekujące, preparaty kosmetyczne do pielęgnacji skóry, kremy kosmetyczne, mleczko kosmetyczne, preparaty kosmetyczne do kąpieli, szampony, preparaty do makijażu, pomadki do ust, balsamy do pielęgnacji ust, maseczki kosmetyczne, talk kosmetyczny, **05** produkty farmaceutyczne, maści lecznicze do celów farmaceutycznych, syropy do użytku farmaceutycznego, czopki, środki farmaceutyczne do pielęgnacji skóry, preparaty farmaceutyczne przeciw łupieżowi, środki do pielęgnacji ust do celów leczniczych, preparaty medyczne do odchudzania, żywność dietetyczna do celów leczniczych, dodatki odżywcze do celów leczniczych, guma do żucia do celów leczniczych, cukierki do celów leczniczych.

(111) **195809** (220) 2005 12 01 (210) 303032
(151) 2007 08 02 (441) 2006 03 06

(732) Kantor Wymiany Walut „POMARAŃCZARNIA” Aleksandra Jarno, Poznań, PL.

(540)

POMARAŃCZARNIA

Kolor znaku: pomarańczowy, niebieski

(531) 26.4.2, 27.5.1, 29.1.12

(510), (511) **36** operacje finansowe, operacje walutowe, wymiana walut, doradztwo w sprawach finansowych, pośrednictwo finansowe,

we, **41** organizowanie i prowadzenie szkoleń i kursów finansowych, organizowanie przyjęć, wystaw i programów rozrywkowych, **43** prowadzenie restauracji, barów szybkiej obsługi, kawiarni, hoteli, moteli, pensjonatów i kempingów.

(111) **195810** (220) 2005 12 12 (210) 303500
(151) 2007 08 03 (441) 2006 03 20

(732) Przedsiębiorstwo Usługowo-Handlowe Mirosław Stolarczyk, Kielce, PL.

(540)



Kolor znaku: niebieski w odcieniach

(531) 26.1.1, 27.5.1, 29.1.4

(510), (511) **09** wozy strażackie, wyposażenie wozów strażackich, pompy, motopompy wszystkie w/w nie zawarte w innych klasach, **12** pojazdy samochodowe do celów specjalnych, nadwozia samochodowe, przyczepy, naczepy, części pojazdów znajdujące się w klasie 12, **37** naprawy i konserwacja pojazdów, usługi serwisowe dotyczące pojazdów.

(111) **195811** (220) 2005 12 14 (210) 303578
(151) 2007 07 26 (441) 2006 03 20

(732) AGROS NOVA Sp. z o.o., Warszawa, PL.

(540) CZEKODŻEMI

(510), (511) **29** owoce i warzywa konserwowane, suszone i gotowane, duszone owoce, musy i puree owocowe lub owocowo-warzywne, półprodukty owocowe i/lub warzywne, sałatki owocowe, warzywne i owocowo-warzywne, galaretki, dżemy, konfitury, powidła, marmolady, desery mleczne i śmietankowe, jogurty i kefiry, w tym z dodatkiem owoców lub o smaku owocowym, masła smakowe i pasty do kanapek na bazie masła, pasty do kanapek zawierające tłuszcz, wszystkie wymienione towary ewentualnie z niewielkim dodatkiem kakao lub czekolady albo jej składników bądź o smaku kakaowym albo czekoladowym, **30** wyroby cukiernicze i słodczyce z dodatkiem owoców i/lub kakao i/lub czekolady, lody i desery mrożone, w tym z dodatkiem owoców i/lub kakao i/lub czekolady, czekolada, czekolady o smaku owocowym, napoje na bazie kakao i/lub czekolady, desery owocowo-czekoladowe, pasty owocowo-czekoladowe do pieczenia, sosy, sosy słodkie, sosy do polewania deserów.

(111) **195812** (220) 2005 12 14 (210) 303581
(151) 2007 07 26 (441) 2006 03 20

(732) AGROS NOVA Sp. z o.o., Warszawa, PL.

(540) SCHOKODŻEMI

(510), (511) **29** owoce i warzywa konserwowane, suszone i gotowane, duszone owoce, musy i puree owocowe lub owocowo-warzywne, półprodukty owocowe i/lub warzywne, sałatki owocowe, warzywne i owocowo-warzywne, galaretki, dżemy, konfitury, powidła, marmolady, desery mleczne i śmietankowe, jogurty i kefiry, w tym z dodatkiem owoców lub o smaku owocowym, masła smakowe i pasty do kanapek na bazie masła, pasty do kanapek zawierające tłuszcz, wszystkie wymienione towary ewentualnie z niewielkim dodatkiem kakao lub czekolady albo jej składników bądź o smaku kakaowym albo czekoladowym, **30** wyroby cukiernicze i słodczyce z dodatkiem owoców i/lub kakao i/lub czekolady, lody i desery mrożone, w tym z dodatkiem owoców i/lub kakao i/lub czekolady, czekolada, czekolady o smaku owocowym, napoje na bazie kakao i/lub czekolady, desery owocowo-czekoladowe, pasty owocowo-czekoladowe do pieczenia, sosy, sosy słodkie, sosy do polewania deserów.

(111) **195813** (220) 2006 01 16 (210) 304913
(151) 2007 09 12 (441) 2006 05 02

(732) Handel Hurtowy i Detaliczny Artykułami Przemysłowymi Grażyna Klepuszewska, Ostrołęka, PL.

(540)



(531) 27.5.1

(510), (511) **07** brzeszczoty jako części maszyn, **08** brzeszczoty jako części narzędzi, **40** usługi w zakresie heblowania drewna, ścinanie i przecinanie drewna, usługi tartaków.

(111) **195814** (220) 2006 03 29 (210) 308400
 (151) 2007 08 27 (441) 2006 07 10
 (732) LSI SOFTWARE Spółka Akcyjna, Łódź, PL.
 (540)



Kolor znaku: biały, niebieski, czarny

(531) 26.4.2, 27.5.1, 29.1.13

(510), (511) **09** programy komputerowe, **42** projektowanie oprogramowania komputerowego, projektowanie systemów komputerowych, instalacje oprogramowania komputerowego.

(111) **195815** (220) 2006 04 03 (210) 308571
 (151) 2007 09 21 (441) 2006 07 10
 (732) Angel City Sp. z o.o., Kraków, PL.
 (540)



Kolor znaku: beżowy, biały, pomarańczowy, brązowy

(531) 26.4.1, 26.4.7, 26.4.18, 26.4.22, 26.11.1, 27.5.1, 29.1.14

(510), (511) **35** reklama, **36** usługi agencji obsługi nieruchomości - zagospodarowanie, wynajmowanie nieruchomości, **37** wykonywanie robót budowlanych w zakresie: rozbiórka i burzenie obiektów budowlanych, roboty ziemne, wykopy i wiercenia geologiczno-inżynierskie, wznoszenie budynków, obiekty mostowe, obiekty liniowe: rurociągi, linie elektroenergetyczne, elektrotrakcyjne i telekomunikacyjne -przesyłowe, rozdzielcze obiekty liniowe, obiekty górnicze i produkcyjne, obiekty inżynierskie gdzie indziej nie sklasyfikowane, montaż i wznoszenie budynków i budowli z elementów prefabrykowanych, wykonywanie konstrukcji i pokryć dachowych, budowa dróg kołowych i szynowych, roboty nawierzchniowe dla potrzeb budowy obiektów sportowych, budowa portów morskich, budowa pozostałych obiektów inżynierii wodnej, stawianie rusztowań, roboty związane z fundamentowaniem, roboty w zakresie wznoszenia konstrukcji stalowych, roboty murarskie, wykonywanie specjalistycznych robót budowlanych, wykonywanie instalacji elektrycznych budynków, elektrycznych sygnalizacyjnych, instalowanie dźwigów osobowych i towarowych i ruchomych schodów, wykonywanie pozostałych instalacji elektrycznych, roboty budowlane izolacyjne, instalacje centralnego ogrzewania i wentylacyjne, wodno-kanalizacyjne, gazowe i pozostałe, tynkowanie, zakładanie stolarki budowlanej, posadzkarstwo, tapetowanie i oblicowywanie ścian, sztukatorstwo, malowanie, szklenie, **43** bary, restauracje, stołówki, hotele, motele, wynajmowanie mieszkań na pobyt czasowy.

(111) **195816** (220) 2006 04 03 (210) 308583
 (151) 2007 10 19 (441) 2006 07 10

(732) SPÓŁDZIELNIA PSZCZELARSKA APIS W LUBLINIE, Lublin, PL.
 (540)



Kolor znaku: żółty, biały, niebieski, zielony, czerwony, czarny

(531) 3.13.0, 3.13.4, 5.5.19, 20.5.16, 27.5.1, 29.1.15

(510), (511) **30** miody.

(111) **195817** (220) 2006 04 10 (210) 309262
 (151) 2007 10 16 (441) 2006 07 24
 (732) Biofarm Spółka z ograniczoną odpowiedzialnością, Poznań, PL.
 (540) TRIBUTIN
 (510), (511) **05** produkty farmaceutyczne: leki, środki dezynfekcyjne, odkażające, produkty weterynaryjne, dietetyczne środki medyczne, produkty sanitarne: materiały opatrunkowe, plastry, podpaski higieniczne, żywność dla niemowląt.

(111) **195818** (220) 2006 04 10 (210) 309263
 (151) 2007 10 15 (441) 2006 07 24
 (732) Biofarm Spółka z ograniczoną odpowiedzialnością, Poznań, PL.
 (540) TRIBUXAL
 (510), (511) **05** produkty farmaceutyczne: leki, środki dezynfekcyjne, odkażające, produkty weterynaryjne, dietetyczne środki medyczne, produkty sanitarne: materiały opatrunkowe, plastry, podpaski higieniczne, żywność dla niemowląt.

(111) **195819** (220) 2006 04 14 (210) 309567
 (151) 2007 10 17 (441) 2006 07 24
 (732) Polskie Towarzystwo Wspierania Przedsiębiorczości Spółka z o.o., Katowice, PL.
 (540)



Kolor znaku: czarny, czerwony

(531) 27.5.1, 29.1.12

(510), (511) **16** czasopisma, wydawnictwa branżowe.

(111) **195820** (220) 2006 04 20 (210) 309786
 (151) 2007 10 17 (441) 2006 07 24
 (732) P.W. „POLIMEX” Piotr Libacki, Łódź, PL.
 (540) Milki
 (510), (511) **23** nici i przędza do celów włókienniczych, **24** tkaniny, dzianina, materiały tekstylne nietkane, tkaniny przylepne przyklejane na gorąco, filc, substytuty tkanin z tworzyw sztucznych, tkaniny do celów włókienniczych, tekstylne materiały filtracyjne, **26** wkładki sztywne do kołnierzyków, poduszki kształtujące ramiona, suwaki (zamki błyskawiczne).

(111) **195821** (220) 2006 04 20 (210) 309787
 (151) 2007 10 15 (441) 2006 07 24
 (732) P.W. „POLIMEX” Piotr Libacki, Łódź, PL.
 (540) Panama
 (510), (511) **23** nici i przędza do celów włókienniczych, **24** tkaniny, dzianina, materiały tekstylne nietkane, tkaniny przylepne przyklejane na gorąco, filc, substytuty tkanin z tworzyw sztucznych, tkaniny do celów włókienniczych, tekstylne materiały filtracyjne, **26** wkładki sztywne do kołnierzyków, poduszki kształtujące ramiona, suwaki (zamki błyskawiczne).

(111) **195822** (220) 2006 04 20 (210) 309788
 (151) 2007 10 15 (441) 2006 07 24
 (732) P.W. „POLIMEX” Piotr Libacki, Łódź, PL.
 (540)

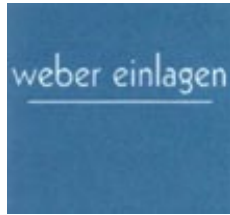

Kolor znaku: biały, granatowy

(531) 26.11.1, 27.5.1, 29.1.12
 (510), (511) **23** nici i przędza do celów włókienniczych, **24** materiały tekstylne nietkane, tkaniny przyklepane przyklejane na gorąco, filc, substytuty tkanin z tworzywa sztucznych, tkaniny, tkaniny do celów włókienniczych, tekstylne materiały filtracyjne, dzianina, **26** wkładki sztywne do kołnierzyków, poduszki kształtujące ramiona, suwaki (zamki błyskawiczne).

(111) **195823** (220) 2002 04 26 (210) 249760
 (151) 2007 10 22 (441) 2002 11 04
 (732) Swarzędz Meble SA, Swarzędz, PL.
 (540)



Kolor znaku: popielaty i jego odcienie, żółty, grafitowy, biały

(531) 26.7.25, 27.5.1, 29.1.14
 (510), (511) **20** meble, ramy, wyroby z drewna nie ujęte w innych klasach, **42** usługi dekoratorskie, projektowanie mebli.

(111) **195824** (220) 2002 11 05 (210) 257122
 (151) 2007 07 31 (441) 2003 05 19
 (732) „FOX” Krzysztof Jordanek, Anna Chojnowska, Anna Gogół, Wrocław, PL.
 (540)



Kolor znaku: pomarańczowy, szary

(531) 26.11, 27.5, 29.1
 (510), (511) **02** farby, lakiery, substancje powłokowe, **16** farby drukarskie, **17** farby izolacyjne, masy uszczelniające.

(111) **195825** (220) 2002 11 05 (210) 257123
 (151) 2007 07 31 (441) 2003 05 19
 (732) „FOX” Krzysztof Jordanek, Anna Chojnowska, Anna Gogół, Wrocław, PL.
 (540)



Kolor znaku: pomarańczowy, czarny

(531) 26.11, 27.5, 29.1
 (510), (511) **02** farby, lakiery, substancje powłokowe, **16** farby drukarskie, **17** farby izolacyjne, masy uszczelniające.

(111) **195826** (220) 2003 03 14 (210) 262225
 (151) 2007 08 08 (441) 2003 09 22
 (732) A.Z.ELEKTRONIK Adriana Korczak, Zdzisław Korczak Sp. Jawna, Belsk Duży, PL.
 (540)



Kolor znaku: szary

(531) 27.5.5, 29.1.6
 (510), (511) **09** głośniki bez obudowy, głośniki samochodowe i głośniki komputerowe, **35** usługi sklepu z głośnikami oraz usługi hurtowni z głośnikami.

(111) **195827** (220) 2003 03 14 (210) 262233
 (151) 2007 08 03 (441) 2003 09 22
 (732) A.Z. ELEKTRONIK Adriana Korczak, Zdzisław Korczak sp. jawna, Belsk Duży, PL.
 (540)



Kolor znaku: pomarańczowy, czarny, biały, szary

(531) 26.4.22, 27.5.5, 29.1.12
 (510), (511) **09** głośniki bez obudowy, głośniki samochodowe i głośniki komputerowe, **35** usługi sklepu z głośnikami oraz usługi hurtowni z głośnikami.

(111) **195828** (220) 2003 12 11 (210) 273743
 (151) 2007 08 01 (441) 2004 04 19
 (732) Firma Artfruit Witold Rutkowski, Łochowo, PL.
 (540)



Kolor znaku: złoty, czarny

(531) 27.5.1, 29.1.12
 (510), (511) **30** słodczyce, **31** warzywa, świeże grzyby, owoce świeże, owoce cytrusowe.

(111) **195829** (220) 2004 02 05 (210) 275878
 (151) 2007 07 05 (441) 2004 05 17
 (732) Marius Olech, Gdańsk, PL.
 (540) Don Pedro Gonzalez

(510), (511) **32** napoje bezalkoholowe, woda mineralna i stołowa, piwo, środki do wyrobu napojów bezalkoholowych, pastylki do napojów gazowanych, nektary i syropy, soki i napoje owocowe i warzywne, napoje energetyczne, **33** napoje alkoholowe i wyroby spirytusowe, wino, wódka, likiery, brandy, whisky, gin, ekstrakty alkoholowe, aperitify, nalewki alkoholowe, koktajle alkoholowe, miody pitne, owoce w alkoholu, rum, sake, napoje alkoholowa wspomagające trawienie, spirytus konsumpcyjny.

(111) **195830** (220) 2004 07 01 (210) 282621
 (151) 2007 08 08 (441) 2004 10 04
 (732) „Atalia Bis R. Noszczyk i Wspólnicy” Spółka Jawna, Koziegłowy, PL.
 (540) atalia

(510), (511) **20** meble, dekoracje przestawne, ramki do haftowania, kosze i koszyki niemetalowe, wyroby koszykarskie, manekiny, pokrowce na odzież, stojaki na butelki, stojaki na czasopisma, stojaki na kapelusze, stojaki na parasole, plecioni ze słomy z wyjątkiem mat, wachlarze, wieszaki na odzież i ubrania, **25** apaszki, berety, bielizna, buty, cylindry (kapelusze), chusty, czapki, daszki (czapnictwo), woalki, dżerseje jako ubrania, etole, kapelusze, szkielety do kapeluszy, kaptury, czepki kąpielowe, klapki i pantofle kąpielowe, mitry, mufki,

mycki, nakrycia głowy, opaski na głowę, nauszники, obuwie, obuwie plażowe, odzież, okrycia wierzchnie, paski do odzieży i butów, rękawiczki, odzież na gimnastykę, stroje na maskaradę, szale, szaliki, ubrania, **26** błyskotki do ubrań, zapięcia do ubrań, hafty, dodatki do ubrań i obuwia zawarte w tej klasie, emblematy ozdobne, ozdoby do kapeluszy i obuwia nie z metali szlachetnych, ozdoby do włosów, ozdoby (hafty), opaski na ręce, ozdoby i wstawki koronkowe, kwiaty i owoce sztuczne, artykuły pasmanteryjne z wyjątkiem nici, pióra ptasie (dodatki do ubrań), siatki na włosy, spinki i szpilki do włosów, szpilki inne niż biżuteria, sztuczne włosy, sztuczne brody, sztuczne wąsy, peruki, kokardy i wstążki do włosów, wstążki.

(111) **195831** (220) 2004 09 24 (210) 285802
 (151) 2007 10 22 (441) 2004 12 27
 (732) Przedsiębiorstwo Produkcyjno-Handlowo-Uslugowe „CERBER”, Cezary Jagodziński, Łowicz, PL.
 (540) cerber
 (510), (511) **25** odzież z dzianin, skarpetki, pończochy, rajtuzy, rajstopy.

(111) **195832** (220) 2004 10 01 (210) 286049
 (151) 2007 08 07 (441) 2005 01 10
 (732) Mitręga Przemysław, Cieszyn, PL.
 (540)



Kolor znaku: czarny, biały, czerwony

(531) 26.4.1, 26.4.2, 27.5.1, 29.1.13
 (510), (511) **18** wykończenia ze skór do mebli, **20** meble, lustra ramy do obrazów, wyroby z drewna (nie ujęte w innych klasach), **35** zebranie w jednym miejscu z korzyścią dla innych różnorodnych towarów, umożliwiające klientom oglądanie tych towarów w dogodny sposób i ich nabywanie, w specjalistycznym sklepie również poprzez Internet dla towarów jak: meble, wyroby z drewna, artykuły wyposażenia wnętrz mieszkalnych, prowadzenie pośrednictwa w transakcjach handlowych dla innych przedsiębiorstw oraz prowadzenie przedstawicielstw handlowych podmiotów zagranicznych w kraju, reklamowanie, organizowanie targów i wystaw w celach handlowych, zaopatrywanie osób trzecich (zakupy produktów i usług), organizowanie i pomoc w prowadzeniu działalności gospodarczej, usługi w zakresie dystrybucji materiałów.

(111) **195833** (220) 2004 11 17 (210) 287743
 (151) 2007 08 01 (441) 2005 02 21
 (732) „FEGA - POLAND” Spółka z ograniczoną odpowiedzialnością, Wrocław, PL.
 (540)



Kolor znaku: biały, niebieski

(531) 26.1.1, 26.4.2, 27.5.1, 29.1.4, 29.1.6
 (510), (511) **03** środki do czyszczenia, polerowania, szorowania i ścierania, **04** mieszaniny pochłaniające kurz, nawilżające i wiążące, **06** budowlane materiały metalowe, przenośne metalowe konstrukcje budowlane, przewody nieelektryczne, drobne wyroby żelazne, pojedyncze drobne wyroby metalowe, rury i rurki metalowe, opaski zaciskowe metalowe do łączenia rur, towary z metali nieszlachetnych nie ujęte w innych klasach, **08** ręczne narzędzia i przyrządy ręczne sterowane, **09** urządzenia i przyrządy optyczne, wagowe, pomiarowe, sygnalizacyjne, kontrolne, do ratowania życia, urządzenia i przyrządy elektryczne przewodzące, przełączające, transformujące, akumulatorowe i kontrolno-sterujące, urządzenia do nagrywania, transmisji lub reprodukcji dźwięku lub obrazu, zaciski metalowe, druty, kable elektryczne, puszki rozgałęźne lub przełącznikowe, złącza do przewodów elektrycznych, **11** urządzenia do oświetlenia, ogrzewania, wentylacji, zaopatrzenia w wodę, latarki, lampy oświetleniowe, klosze do lamp, **17** materiały wypełniające, uszczelniające, pakuły, materiały izolacyjne, rury giętkie niemetalowe, uszczelki do

rur, złączki do rur niemetalowe, plastikowe kanały do prowadzenia przewodów, **19** materiały budowlane niemetalowe, rury sztywne niemetalowe stosowane w budownictwie, budynki przenośne niemetalowe, **20** zawory z tworzyw sztucznych do przewodów drenażowych, osprzęt do drzwi niemetalowy, zaciski niemetalowe do kabli, uchwyty z tworzyw sztucznych do kabli lub rur, śruby niemetalowe, **21** narzędzia do czyszczenia uruchamiane ręcznie, ściereczki do czyszczenia, ściereczki powlekanie detergentem do czyszczenia, końcówki wylotowe do węży zraszających.

(111) **195834** (220) 2004 12 02 (210) 288328
 (151) 2007 09 21 (441) 2005 03 07
 (732) Telewizja POLSAT Spółka Akcyjna, Warszawa, PL.
 (540)



Kolor znaku: czerwony, czarny, biały

(531) 16.3.5, 27.5.1, 29.1.13
 (510), (511) **09** magnetyczne nośniki danych, kasety audio, kasety video, płyty CD, płyty DVD, gry komputerowe, **16** kalendarze, książki, czasopisma, wydawnictwa jednorazowe, notesy, pióra, długopisy, **25** odzież, nakrycia głowy, odzież gimnastyczna i sportowa, **32** napoje bezalkoholowe, **35** prowadzenie agencji reklamowych, produkcja reklam telewizyjnych, radiowych, kinowych, prasowych, dystrybucja materiałów reklamowych, organizowanie wystaw w celach handlowych lub reklamowych, promocja sprzedaży dla osób trzecich, **38** prowadzenie agencji informacyjnych lub prasowych, emisja radiowa i telewizyjna, transmisja programów radiowych i telewizyjnych, przesyłanie informacji tekstowej i obrazowej, przesyłanie danych przy pomocy poczty elektronicznej, przekazu satelitarne-go, telewizji kablowej, **41** produkcja filmów, programów telewizyjnych i radiowych, opracowywanie filmów, informacja o rozrywce, organizowanie konkursów i wystaw edukacyjnych i rozrywkowych, publikowanie książek, publikowanie teksów innych niż reklamowe, montaż programów radiowych i telewizyjnych, usługi reporterskie, studia filmowe, studia nagrań, obsługa sal kinowych, pisanie scenariuszy, organizowanie i realizacja spektakli.

(111) **195835** (220) 2004 12 02 (210) 288367
 (151) 2007 07 27 (441) 2005 03 07
 (732) Firma Produkcyjno-Handlowo-Uslugowa „BUTELX” Z.P.Chr. Grzegorz Kula, Bożena Kula, Bogucin Duży, PL.
 (540)



(531) 19.7.1
 (510), (511) **01** środki chemiczne dla przemysłu, rolnictwa, ogrodnictwa, odczynniki chemiczne inne niż do celów medycznych i weterynaryjnych, **03** środki myjące, piorące, środki do czyszczenia, środki do pielęgnacji ciała, mydła w płynie, środki wybielające i inne stosowane w praniu, preparaty do mycia, czyszczenia i polerowania, **21** butelki z tworzyw sztucznych.

(111) **195836** (220) 2005 01 11 (210) 289812
 (151) 2007 08 17 (441) 2005 04 18
 (732) Dr. August Oetker Nahrungsmittel KG, Bielefeld, DE.

(540)



Kolor znaku: błękitny, niebieski, czerwony, biały
(531) 25.1.15, 25.12.3, 27.5.1, 29.1.1, 29.1.4, 29.1.6
(510), (511) **30** desery w proszku.

(111) **195837** (220) 2005 01 12 (210) 289862
(151) 2007 08 03 (441) 2005 04 18
(732) „PRESENT PERFECT” Sp. z o.o., Wrocław, PL.
(540)



Kolor znaku: czarny, jasnozielony
(531) 1.1.1, 27.5.1, 29.1.12
(510), (511) **14** wyroby z metali szlachetnych i ich stopów: breloczki, dzbanki, pojemniki i pudełka, przybory kuchenne, futerały, sakiewki, posążki, puchary, świeczniki, wyroby zegarmistrzowskie, zegary, zegarki, w tym wyżej wymienione wyroby z nadrukami reklamowymi i z nadrukami reklamowymi znakowanymi laserem, **16** wyroby intro-ligatorskie, artykuły z papieru i tektury, artykuły biurowe i piśmiennicze, periodyki, książki, czasopisma, gazety, kalendarze, notatniki, notesy, noże do papieru, ołówki, długopisy, pióra, zestawy przyborów do pisania, przyciski do papieru, w tym wyroby i artykuły wyżej wymienione z nadrukami reklamowymi i z nadrukami reklamowymi znakowanymi laserem, **18** wyroby skórzane, w szczególności aktówki, dyplomaty, portfele, portfele na karty wizytowe, etui na klucze, kuferki na kosmetyki, kufrы, parasole, paski, plecaki, torby, torebki, teczki, walizki, w tym wyżej wymienione wyroby z nadrukami reklamowymi i z nadrukami reklamowymi znakowanymi laserem, **20** meble i meble biurowe, w tym meble metalowe i meble z rattanu i wikliny, dekoracje przestawne, figurki z drewna, wosku lub z tworzyw sztucznych, kanapy, komody, krzesła, kwietniki, lustra, ławy, ramy do obrazów, pudełka drewniane lub z tworzyw sztucznych, regały, wyroby stolarstwa meblowego, a także wymienione wyżej wyroby z nadrukami reklamowymi i z nadrukami reklamowymi znakowanymi laserem, **25** obuwie, odzież, nakrycia głowy, w tym z nadrukami znakowanymi i z nadrukami reklamowymi znakowanymi laserem, **35** pośrednictwo handlowe, polegające na działalności agentów specjalizujących się w sprzedaży określonego towaru lub grupy towarów, w tym towarów w postaci produktów reklamowych standardowych oraz produktów reklamowych niestandardowych, a w tym breloczków i wymyślnych breloków do kluczy, drobnych wyrobów metalowych, materiałów intro-ligatorskich, artykułów z papieru i tektury, artykułów biurowych i piśmienniczych, periodyków, książek, czasopism, gazet, artykułów skórzanych, mebli i mebli biurowych, artykułów gospodarstwa domowego zawartych w klasie 21, obuwia, odzieży, nakryć głowy, komputerów i sprzętu telekomunikacyjnego, tkanin, materiałów włókienniczych, import i eksport tych towarów, badania rynku, badania opinii publicznej, reklama, fotokopiowanie, powielanie dokumentów, **40** intro-ligatorstwo, drukowanie, usługi poligraficzne, wykonywanie nadruków reklamowych, znakowanie laserem, obróbka wykończeniowa materiałów włókienniczych, w tym apretowanie, barwienie, impregnowanie, kalandrowanie, krojenie, obrębianie, **41** usługi z zakresu organizacji i prowadzenia imprez promocyjnych, konferencji, kongresów, seminariów, spektakli, sympozjów, zjazdów, usługi wydawnicze, publikowanie książek, publikowanie tekstów innych niż reklamowe.

(111) **195838** (220) 2005 03 04 (210) 292032
(151) 2007 07 31 (441) 2005 06 13
(732) HOT Krzysztof Buczkowski, Poznań, PL.

(540)



(531) 4.3.3, 27.5.1
(510), (511) **12** samochody, motocykle, samochody i pojazdy silnikowe po tuningu, akcesoria i części samochodowe zawarte w klasie 12, z wyjątkiem opon i kół samochodowych, **35** zgrupowanie na rzecz osób trzecich różnych towarów pozwalające nabywcy wygodnie oglądać i kupować w sieci sklepów i na stronie Web towary: części i akcesoria samochodowe, części i akcesoria do pojazdów silnikowych związanych z tuningiem wewnętrznym, zewnętrznym i mechanicznym, akcesoria i części do samochodowego tuningu wewnętrznego, akcesoria i części do samochodowego tuningu zewnętrznego, akcesoria i części do samochodowego tuningu mechanicznego, płyny i kosmetyki do pojazdów silnikowych, **37** usługi w zakresie prze-róbek samochodów i motocykli oraz innych pojazdów silnikowych (Tuning), usługi serwisowe i naprawy samochodów oraz motocykli.

(111) **195839** (220) 2005 03 14 (210) 292408
(151) 2007 07 26 (441) 2005 06 27
(732) „DARTOM” Sp. z o.o., Grodzisk Mazowiecki, PL.
(540)



Kolor znaku: zielony
(531) 26.1.6, 27.5.1, 29.1.3
(510), (511) **35** prowadzenie sklepów i hurtowni z pojazdami mechanicznymi oraz z częściami i akcesoriami do nich, komputerowa lokalizacja i monitorowanie środków transportu w drodze, **36** usługi agencji celnych, **37** naprawa pojazdów mechanicznych, mycie pojazdów, wulkanizacja opon, **39** usługi transportu drogowego, przewożenie ładunków, usługi transportowe pojazdami z obniżoną temperaturą i chłodniami, usługi logistyczne dotyczące transportu, spedycja, załadunek i rozładunek towarów, pośrednictwo w transporcie usługi zarządzania i administrowania związane z dystrybucją i transportem towaru doradztwo w zakresie pakowania, magazynowania, dystrybucji i transportu towarów.

(111) **195840** (220) 2005 03 21 (210) 292729
(151) 2007 10 17 (441) 2005 06 27
(732) ATENA Usługi Informatyczne i Finansowe Spółka z o.o., Sopot, PL.
(540)



Kolor znaku: szary, żółty
(531) 1.3.1, 6.1.2, 26.3.1, 26.15.1, 27.5.1, 29.1.2, 29.1.6
(510), (511) **35** usługi prowadzone na rzecz osób trzecich z zakresu organizowania i zarządzania działalnością gospodarczą, usługi z zakresu informacji (kompilacja, sortowanie, systematyzacja informacji, reprodukcja zapisanych nośników informacji), badanie rynku, opłacalności, organizowanie aukcji publicznych, **41** usługi edukacyjne, organizowanie kursów i szkoleń z zakresu obsługi komputerów i korzystania z baz informatycznych, internetowych i www, usługi publikacji tekstów, w tym publikacji elektronicznej, obsługa publikacji elektronicznych, wypożyczanie urządzeń i sprzętu elektronicznego do przetwarzania informacji, **42** usługi opracowania oprogramowania komputerowego, instalacji i wdrażania tego oprogramowania, usługi przetwarzania danych i tworzenia informatycznej bazy danych, witryn internetowych i innych źródeł dostępnych poprzez globalną sieć komputerową, dostarczanie narzędziowych programów

wyszukujących do uzyskiwania informacji i danych w globalnej sieci komputerowej, projektowanie i wdrażanie dla osób trzecich witryn internetowych oraz utrzymywanie witryn internetowych dla osób trzecich w globalnej sieci komputerowej, obsługa prawna z zakresu ubezpieczeń i finansów.

(111) **195841** (220) 2003 12 23 (210) 274373
 (151) 2007 10 23 (441) 2004 04 19
 (732) City Interactive S.A., Warszawa, PL.
 (540)



Kolor znaku: granatowy, czarny, niebieski
 (531) 26.7.3, 27.5.1, 29.1.13
 (510), (511) **09** gry telewizyjne, gry komputerowe, **28** gry elektroniczne, **38** przesyłanie informacji tekstowej, obrazowej za pomocą komputera, **41** portale internetowe oferujące gry on-line.

(111) **195842** (220) 2004 10 26 (210) 287018
 (151) 2007 10 24 (441) 2005 02 07
 (732) EKOTRADE Sp. z o.o., Warszawa, PL.
 (540)



Kolor znaku: czerwony, odcienie szarości
 (531) 27.5.1, 29.1.12
 (510), (511) **12** skutery, motorowery, quady, motocykle, **35** prowadzenie sklepu/hurtowni z pojazdami wymienionymi wyżej, **37** serwis skuterów, motorowerów, quadów, motocykli, **39** wynajem pojazdów.

(111) **195843** (220) 2004 10 26 (210) 287019
 (151) 2007 10 22 (441) 2005 02 07
 (732) EKOTRADE Sp. z o.o., Warszawa, PL.
 (540)



Kolor znaku: niebieski, pomarańczowy
 (531) 18.1.5, 26.11.1, 27.5.1, 29.1.12
 (510), (511) **12** skutery, motorowery, quady, motocykle, **35** prowadzenie sklepu/hurtowni z pojazdami wymienionymi wyżej, **37** serwis skuterów, motorowerów, quadów, motocykli, **39** wynajem pojazdów.

(111) **195844** (220) 2004 11 29 (210) 288220
 (151) 2007 10 05 (441) 2005 03 07
 (732) WYDAWNICTWO BAUER Spółka z o.o., Sp. K., Warszawa, PL.
 (540)



(531) 24.17.5, 27.5.1
 (510), (511) **09** dyski magnetyczne, dyski do rejestracji dźwięku, dyski kompaktowe audio- video, dyski optyczne, dyskietki, kasety video, kasety audio-video, kasety video z grammi, płyty fonograficzne, płyty CD, komputerowe programy sterujące nagrane, programy gier komputerowych, programy komputerowe jako software ładowalne, publikacje elektroniczne w postaci modułów ładowalnych, **16** afisze, albumy, atlasy, broszury, chorągiewki papierowe, czasopisma jako pe-

riodyki, druki, materiały drukowane, emblematy, fotografie, gazety, kalendarze, karty pocztowe, karty muzyczne, karty okolicznościowe z życzeniami, katalogi, komiksy, książki, zakładki do książek, mapy, notesy, plakaty, podręczniki jako książki, prospekty, publikacje, reprodukcje graficzne, wykroje do szycia, **35** usługi w zakresie badania opinii publicznej, sondaży, badania czytelnictwa, badania rynku, doradztwo specjalistyczne w sprawach działalności gospodarczej, doradztwo w zakresie organizowania i prowadzenia działalności gospodarczej, doradztwo w zakresie zarządzania personalnego, doradztwo w zakresie zarządzania działalnością gospodarczą, ekspertyzy w zakresie działalności gospodarczej, pomoc w prowadzeniu i zarządzaniu działalnością gospodarczą, promocja sprzedaży dla osób trzecich, komputerowe zarządzanie plikami, usługi modeli/modeli do celów reklamowych i promowania sprzedaży, usługi świadczone przez agencje reklamowe w zakresie rozpowszechniania ogłoszeń reklamowych, rozpowszechniania materiałów reklamowych w postaci próbek, ulotek, prospektów, druków, broszur, oraz w zakresie reklamy za pośrednictwem sieci komputerowej, publikowania tekstów reklamowych, reklamy prasowej, reklamy radiowej i telewizyjnej, uaktualniania materiałów reklamowych, wynajmowania powierzchni na cele reklamowe, organizowanie wystaw i targów w celach handlowych lub reklamowych, pokazy towarów, prenumerata czasopism dla osób trzecich, **39** dystrybucja gazet, czasopism i periodyków, **41** usługi w zakresie wykonywania fotoreportaży, organizowanie imprez rozrywkowych, konkursów i plebiscytów, organizowanie wystaw z dziedziny kultury lub edukacji, usługi imprezariów w zakresie organizowania spektakli, usługi w zakresie publikowania wydawnictw podręcznych i małej poligrafii komputerowej, publikowanie książek, gazet, czasopism i periodyków, publikowanie tekstów inne niż reklamowe, publikacja elektroniczna on-line książek i periodyków, montaż programów radiowych i telewizyjnych, **42** usługi w zakresie administrowania stronami komputerowymi, usługi w zakresie projektowania oprogramowania komputerowego i projektowania systemów komputerowych, doradztwo w zakresie sprzętu komputerowego, usługi artystów grafików, usługi projektantów mody, usługi w zakresie wzornictwa przemysłowego.

(111) **195845** (220) 2005 02 10 (210) 290936
 (151) 2007 10 18 (441) 2005 05 16
 (732) ASSS Artur Stachera, Końskie, PL.
 (540)



Kolor znaku: biały, czarny, czerwony
 (531) 24.17.5, 26.11.1, 27.5.1, 29.1.13
 (510), (511) **22** torby i torebki nie ujęte w innych klasach, **25** odzież, obuwie, nakrycia głowy.

(111) **195846** (220) 2005 03 31 (210) 293138
 (151) 2007 07 27 (441) 2005 07 11
 (732) Przedsiębiorstwo Handlowe „INDRAX” Krzysztof Wszółek, Krzysztof Lasoń Spółka Jawna, Zabrze, PL.
 (540)



Kolor znaku: biały, czarny, zielony i odcienie
 (531) 26.4.2, 27.5.1, 29.1.13
 (510), (511) **18** torby, walizki, torebki, parasole, wyroby ze skóry zawarte w klasie 18, **25** odzież, odzież sportowa, bielizna, obuwie, obuwie sportowe, nakrycia głowy, **35** zarządzanie punktami sprzedaży hurtowej i detalicznej w zakresie artykułów odzieżowych, sportowych, przemysłowych i obuwia, zgrupowanie na rzecz osób trzecich towarów pozwalające nabywcy wygodnie je oglądać i kupować w sklepie z artykułami odzieżowymi, sportowymi i przemysłowymi oraz obuwiami.

(111) **195847** (220) 2005 04 28 (210) 294392
 (151) 2007 08 03 (441) 2005 08 08
 (732) Sabik Eugeniusz, Warszawa, PL.
 (540) wdzięczni za trzeźwość
 (510), (511) **41** organizowanie koncertów.

(111) **195848** (220) 2005 04 29 (210) 294395
 (151) 2007 07 31 (441) 2005 08 08
 (732) Stowarzyszenie Studentów i Absolwentów Szkoły Biznesu Politechniki Warszawskiej, Warszawa, PL.
 (540)



Kolor znaku: biały, granatowy

(531) 26.4.1, 27.5.1, 29.1.12
 (510), (511) **35** doradztwo specjalistyczne w sprawach działalności gospodarczej, doradztwo w zakresie prowadzenia działalności gospodarczej, doradztwo w zakresie zarządzania personalnego, rekrutacja personelu, **41** doradztwo zawodowe w zakresie edukacji i kształcenia, organizowanie konferencji, organizowanie i prowadzenie seminariów, planowanie przebiegu przyjęć, organizowanie bali.

(111) **195849** (220) 2005 04 29 (210) 294397
 (151) 2007 07 31 (441) 2005 08 08
 (732) Stowarzyszenie Studentów i Absolwentów Szkoły Biznesu Politechniki Warszawskiej, Warszawa, PL.
 (540)



Kolor znaku: granatowy, biały

(531) 26.4.1, 27.5.1, 29.1.12
 (510), (511) **35** doradztwo specjalistyczne w sprawach działalności gospodarczej, doradztwo w zakresie prowadzenia działalności gospodarczej, doradztwo w zakresie zarządzania personalnego, rekrutacja personelu, **41** doradztwo zawodowe w zakresie edukacji i kształcenia, organizowanie konferencji, organizowanie i prowadzenie seminariów, planowanie przebiegu przyjęć, organizowanie bali.

(111) **195850** (220) 2005 04 29 (210) 294400
 (151) 2007 07 31 (441) 2005 08 08
 (732) Stowarzyszenie Studentów i Absolwentów Szkoły Biznesu Politechniki Warszawskiej, Warszawa, PL.
 (540) SAAMBA

(510), (511) **35** doradztwo specjalistyczne w sprawach działalności gospodarczej, doradztwo w zakresie prowadzenia działalności gospodarczej, doradztwo w zakresie zarządzania personalnego, rekrutacja personelu, **41** doradztwo zawodowe w zakresie edukacji i kształcenia, organizowanie konferencji, organizowanie i prowadzenie seminariów, planowanie przebiegu przyjęć, organizowanie bali.

(111) **195851** (220) 2005 05 06 (210) 294638
 (151) 2007 07 31 (441) 2005 08 08
 (732) CERSANIT S.A., Kielce, PL.
 (540) OVIEDO
 (510), (511) **19** płytki i listwy wykładzinowe niemetalowe, płytki ceramiczne, glazura, gres, terakota.

(111) **195852** (220) 2005 05 09 (210) 294701
 (151) 2007 09 06 (441) 2005 08 22
 (732) OPERATOR FM Anna Obertaniec, Legnica, PL.

(540)



Kolor znaku: ciemnoniebieski, biały, czerwony

(531) 26.11.1, 27.5.1, 29.1.13
 (510), (511) **37** usługi w zakresie instalowania, naprawiania i konserwowania nadajników telewizyjnych i radiowych, **38** usługi w zakresie emisji radiowej, usługi w zakresie emisji telewizyjnej, usługi w zakresie wykonywania połączeń i projektowania oraz wykonywania tras połączeń dla telekomunikacji, usługi w zakresie transmisji programów radiowych, usługi w zakresie transmisji programów telewizyjnych, usługi w zakresie przekazu satelitarnego programów radiowych i telewizyjnych, wypożyczanie obiektów telekomunikacyjnych.

(111) **195853** (220) 2005 06 06 (210) 296154
 (151) 2007 08 20 (441) 2005 09 19
 (732) JAMA s.c. Marcin Wróblewski, Jarosław Dyrkacz, Łódź, PL.
 (540) rybarium
 (510), (511) **35** usługi akwarystycznego sklepu internetowego prowadzonego za pośrednictwem globalnej sieci komputerowej, usługi reklamy za pośrednictwem globalnej sieci komputerowej, **39** usługi dostarczania towarów zamawianych korespondencyjnie, **40** usługi kompletowania towarów na zamówienie.

(111) **195854** (220) 2005 06 09 (210) 296236
 (151) 2007 09 11 (441) 2005 09 19
 (732) HAPPY OFFICE s.c. Konrad Korzybski, Jerzy Zimowski, Tłuszcz, PL.
 (540)



Kolor znaku: pomarańczowy, ciemnozielony, biały

(531) 24.17.1, 26.4.2, 27.5.1, 29.1.13
 (510), (511) **02** tonery do kserokopiarek, **03** środki czyszczące, w tym do komputerów, **08** nożyczki, noże, ostrza wymienne, **09** CD ROM-y, dyskietki, telefony, dyktafony, automatyczne sekretarki, kalkulatory i organizatory elektroniczne, baterie alkaliczne i węglowe, przybory do prezentacji: ekrany ekspozycyjne, wysięgniki, ramki prezentacyjne, projektory multimedialne, rzutniki, maszyny do pisania, termobindownice, zasilacze, komputery, drukarki, plotery, **14** zegary, **16** papier i wyroby papiernicze, w tym papier w rolkach samokopijujący, papier w rolkach offsetowej, papier do drukarek komputerowych, papier kserograficzny, papier do faksów, papier przebitkowy, papier maszynowy, papier toaletowy, papier kancelaryjny, kalka techniczna, kalka maszynowa, kalka ołówkowa, kalka do plotera, kalka kserograficzna, kalka szkicówka, chusteczki higieniczne, serwetki papierowe, ręczniki papierowe, chusteczki higieniczne, koperty, druki akcydensowe, formularze, bloki rysunkowe, bloki techniczne, zeszyty, bloki makulaturowe, wizytówki, papeterie, skorowidze, notesy, segregatory, karton i wyroby z kartonu, w tym przekładki kartonowe i propylenowe, naklejki adresowe, nalepki, kalkomanie, kalendarze, kartki kartotekowe, tuby tekturowe i z tworzyw sztucznych, teczki na dokumenty, artykuły biurowe i piśmiennicze, w tym: pojemniki na dokumenty, obwoluty, taśmy do drukarek igłowych, naboje do drukarek, tonery do drukarek laserowych, atrament, naboje do piór, tusz, tusz do pieczętek, poduszki do pieczętek, tusz kreślarski, pieczętątki, numeratory, datowniki, drukarenki, mazaki, kredki, pisaki, flamastry, cienkopisy, foliopisy, pióra, pióra korekcyjne, pióra kulkowe, pióra żelowe, długopisy, ołówki, farby akwarelowe i plakatowe, grafity do ołówków, deski do rysowania-kreślarskie, gumki do ścierania, ekierki, linijki, temperówki, piórniki, pinezki, zszywacze, zszywki, spinacze, kałamarze, dziurkacze, gilotyny do papieru,

obcinarki, dozowniki taśmy klejącej, taśma klejąca, kleje do papieru i użytku domowego, programy komputerowe, automatyczne sekretarki, banki danych, bindownice, bloczki samoprzylepne, breloki do kluczy, statywy podtrzymujące do arkuszy papieru (copy-holder'y), ekrany ekspozycyjne, etykiety, filtry na monitor, flipcharty, folie do drukarek atramentowych, laserowych, kopiarek, kserokopiarek, pisanie ręczne, prezentacji, laminowania, laminatory, grzbiety do bindowania, identyfikatory, karteczki samoprzylepne, kasetki audio, kasetki video, kasetki na pieniądze, komplety biurowe, pióra kreslarskie i końcówki do nich, korektory, kosze na śmieci, koszulki do segregatora na dyskietki, koszulki do wizytownika, kubki, magnesy podtrzymujące, markery, nawilżacze gąbkowe i glicerynowe, nesesery, nici, niszczarki, organizatory, paski skoroszytowe, piktogramy samoprzylepne, podkłady na biurko, podkładki do pisania, podkładki pod mysz, podstawy pod monitor, pojemniki tekturowe i plastikowe, przyborniki, ramiona pod telefon, rozszywacze, rolki barwiące offsetowe i termiczne do faksów i ploterów, skoroszyty, szablony pisma, szpilki, szuflady na biurko, tablice informacyjne -również korkowe, taśmy do metkownic, taśmy barwiące, taśmy pakowe, teczki na dokumenty, termookładki, wizytowniki, wkłady do długopisów, piór żelowych i kulkowych, wkłady uzupełniające do organizatorów, wskaźniki laserowe, zakładki indeksujące, zakreślacze, zawieszki do kluczy, przybory kreślarskie, zestawy krzywek, litery i cyfry samoprzylepne, obcinacze do papieru komputerowego, obwoluty, noże do otwierania korespondencji, **18** teczki i nesesery, **20** meble biurowe, w tym: fotele biurowe, krzesła gościnne, krzesła obrotowe, krzesła składane, regały i szafy archiwizacyjne i kartotekowe, szuflady na CD, dokumenty, **22** sznurek i linki.

(111) **195855** (220) 2005 06 20 (210) 296746

(151) 2007 09 05 (441) 2005 10 03

(732) PSK DRUK Sp. z o.o., Wrocław, PL.

(540) feelmobil

(510), (511) **02** tonery do fotokopiarek, **09** urządzenia do nagrywania, transmisji lub reprodukcji dźwięku lub obrazu, urządzenia i przyrządy elektryczne przewodzące, przełączające, transformujące, akumulatorowe i kontrolno-sterujące, obudowy i baterie elektryczne, baterie do telefonów komórkowych i bezprzewodowych, baterie do laptopów, aparatów cyfrowych i kamer, akumulatorów konsumenckich, baterie jednorazowe, akcesoria i części zamienne do telefonów komórkowych zawarte w klasie 09, zestawy słuchawkowe, kable połączeniowe komputer-telefon komórkowy, urządzenia do ładowania baterii, ładowarki do telefonów komórkowych i aparatów cyfrowych, zasilacze TV, nośniki pamięci, myszki i klawiatury do komputerów, mikrofony, słuchawki, generatory dźwięku, podzespoły elektroniczne, wyświetlacze, złącza przejściowe, wyłączniki zasilania, złączki zasilania, uchwyty karty SIM, sygnalizatory świetlne do telefonów komórkowych, magnetyczne i optyczne nośniki informacji, płyty CD, DVD, lutownice elektryczne, kasety, etui i pokrowce ochronne do telefonów komórkowych, aparatów cyfrowych, na przenośny sprzęt elektroniczny, na akcesoria komórkowe i płyty CD, uchwyty do telefonów komórkowych, rysiki do telefonów, podstawki, **16** zbiorniczki z atramentem oraz wkłady atramentowe do drukarek, **18** kasety, pokrowce ochronne ze skóry lub imitacji skóry na telefony i akcesoria komórkowe.

(111) **195856** (220) 2005 07 04 (210) 297331

(151) 2007 08 06 (441) 2005 10 17

(732) JERONIMO MARTINS DYSTRYBUCJA S.A., Kostrzyn, PL.

(540)



Kolor znaku: czarny, biały, czerwony, jasnoniebieski

(531) 26.13.25, 27.5.1, 29.1.14

(510), (511) **30** sosy, sosy do sałat.

(111) **195857** (220) 2005 07 08 (210) 297556

(151) 2007 10 04 (441) 2005 10 17

(732) INTER-VION Spółka Akcyjna, Warszawa, PL.

(540)



Kolor znaku: czarny, czerwony

(531) 27.5.1, 29.1.12

(510), (511) **03** kosmetyki upiększające, preparaty do makijażu, pumeksy, sztuczne paznokcie, lakiery / farby do paznokci, sztuczne rzęsy, kleje do mocowania rzęs, kleje do sztucznych paznokci, **08** pilniki do paznokci, polerki do paznokci, gilotynki do paznokci, nożyczki do paznokci, cążki do paznokci, cążki do skórek, nożyczki do skórek, pęsety kosmetyczne, strzyżaki do włosów, ozdoby do paznokci (cekinny, naklejki, brokat), maszynki do golenia, nożyczki do włosów, tarki do stóp, zestawy do manicure, wycinacze i radełka do skórek, zalotki do rzęs, nożyczki do strzyżenia włosów, nożyczki do celów domowych, zestawy do pedicure, żyłetki, **09** lusterka optyczne, **21** grzebienie, szczotki do włosów, kosmetyczki i kuferki na przybory toaletowe, gąbki i myjki do masażu i kąpieli, gąbki do masażu, gąbeczki kosmetyczne, separatory do stóp, przybory i zestawy toaletowe, szczoteczki do rąk i paznokci, szczoteczki do brwi, pędzle do golenia, gąbeczki toaletowe (do makijażu i demakijażu), pędzle kosmetyczne, przybory toaletowe, toaletowe zestawy turystyczne, temperówki kosmetyczne, **26** ozdoby do włosów, opaski do włosów, czepki do kąpieli i farbowania włosów, siatki na włosy, wałki do włosów, wsuwki, klipsy i kłamry do włosów, pędzle do farbowania włosów, zestawy do farbowania włosów, szpilki do kręcenia włosów.

(111) **195858** (220) 2005 07 11 (210) 297646

(151) 2007 10 26 (441) 2005 10 17

(732) POLCECH Jarosław Cecherz, Sosnowiec, PL.

(540)

Kraina Źródeł

Kolor znaku: niebieski i jego odcienie, biały

(531) 26.4.2, 27.5.1, 29.1.12

(510), (511) **32** napoje bezalkoholowe, wody mineralne, gazowane i niegazowane, syropy, preparaty do przygotowywania napojów, napoje owocowe, soki owocowe, napoje nie ujęte w innych klasach.

(111) **195859** (220) 2005 07 19 (210) 297992

(151) 2007 08 30 (441) 2005 10 31

(732) Hurtownia „ROBIN” Danuta Robaczewska, Dąbrowa

Górnicza, PL.

(540) ROBIN

(510), (511) **07** krajalnice do chleba, elektryczne urządzenia kuchenne, maszynki do siekania mięsa, miksery, obieraczki, roboty kuchenne elektryczne, szatkownice do warzyw, ubijaki, wilki do mięsa, zmywarki naczyń, pompy do piwa, **09** kasy rejestrujące, wagi, wagi pomostowe, **11** urządzenia chłodnicze, komory chłodnicze, pojemniki chłodnicze, szafy chłodnicze, dozowniki środków odkażających w toaletach, frytownice elektryczne, kuchenki, gofrownice, lodówki, urządzenia i instalacje do gotowania, kotły do pralni, kotły grzewcze, elektryczny sprzęt kuchenny, szafy chłodnicze, szybkowary elektryczne, piece piekarskie, płyty grzejne, rożen, ciśnieniowe szybkowary elektryczne, wyciągi, zlewozmywaki, elektryczne ekspresy do kawy, **20** gabloty [meble], stojaki do wystawiania gazet, manekiny, manekiny krawieckie, meble biurowe, meble metalowe, meble szkolne, rękojmię niemetalowe do noży, wieszaki na odzież, regały [meble], stoły metalowe, stoły (blaty), wieszaki na ubrania, wieszaki niemetalowe do szyn na ubrania, w/w meble za wyjątkiem mebli dla osób niepełnosprawnych, **21** wiaderka do kostek lodu, deski do krojenia chleba, deski do krojenia do kuchni, pokrywki do garnków, garnki do gotowania na parze, garnki kuchenne, kotły garnki nie z metali szlachetnych, garnki utrzymujące ciepło, kotły, formy, foremki kuchenne, przybory kuchenne, sprzęt kuchenny, pojemniki kuchenne, kufle do piwa, naczynia stołowe, patelnie, roboty kuchenne, szkło [naczynia], termosy.

(111) **195860** (220) 2005 07 21 (210) 298051
 (151) 2007 08 08 (441) 2005 10 31
 (732) INSTYTUT PRAKTYCZNEJ EDUKACJI Spółka z o.o., Osielsko, PL.
 (540)



Kolor znaku: złoty, czarny

(531) 24.15.2, 27.5.1, 29.1.12

(510), (511) **09** materiały informacyjne i rozrywkowe ustalone w formie: dysków optycznych, dyskietek, taśmy magnetycznej, pamięci masowej, **16** książki, podręczniki, czasopisma i periodyki, materiały do nauczania i uczenia się, materiały szkoleniowe i instruktażowe, publikacje, kalendarze, prospekty, foldery, afisze, plakaty, druki, dzienniki, **28** zabawki planszowe i gry edukacyjne, **35** marketing, reklama radiowa, telewizyjna, publikowanie tekstów reklamowych w internecie, rozpowszechnianie materiałów reklamowych w tym: plakatów, druków, prospektów, folderów, afiszy, sprzedaż detaliczna: książek, nagrań audio-video, zabawek i planszowych gier edukacyjnych, usługi badania rynku i opinii publicznej, **36** obrót nieruchomościami, **38** przesyłanie informacji tekstowych i obrazowych: poprzez terminale komputerowe, przy pomocy poczty elektronicznej i sieci internetu, **41** prowadzenie usług w zakresie edukacji dzieci i dorosłych w tym: prowadzenie szkół wyższych w zakresie kształcenia ustawicznego dorosłych, prowadzenie szkół licealnych ogólnokształcących, licealnych pomaturalnych, gimnazjalnych, średnich zawodowych, zasadniczych zawodowych, prowadzenie placówek kształcenia praktycznego dla młodzieży, organizowanie konferencji, seminariów, sympozjów, zjazdów, szkoleń, kursów edukacyjnych, organizowanie imprez o charakterze edukacyjnym i kulturalnym, usługi wydawnicze, usługi wydawnicze książkowe elektroniczne i internetowe, **42** usługi w zakresie projektowania oprogramowania komputerowego w tym oprogramowania edukacyjnego, konwersja danych na formę elektroniczną, przetwarzania danych komputerowych i bazy danych, odpłatne udostępnianie baz danych.

94

DECYZJE O ODMOWIE UDZIELENIA PRAWA OCHRONNEGO (wydane po ogłoszeniu o zgłoszeniu)

Poniższe zestawienie zawiera kolejno: numer zgłoszenia znaku towarowego oraz numer i rok wydania Biuletynu Urzędu Patentowego, w którym zgłoszenie zostało ogłoszone.

242498	10/2002	254310	04/2003
242499	10/2002	257085	10/2003
245941	17/2002	257357	10/2003
246915	18/2002	259014	13/2003
247165	19/2002	259016	13/2003
247269	19/2002	259200	13/2003
248284	21/2002	259395	14/2003
248982	22/2002	259406	14/2003
249437	22/2002	259789	15/2003
250674	25/2002	260126	15/2003
250675	25/2002	260261	15/2003
250676	25/2002	260262	15/2003
250677	25/2002	260361	16/2003
250678	25/2002	260517	16/2003
250679	25/2002	260533	16/2003
251838	27/2002	261678	18/2003
252314	01/2003	261898	18/2003
252326	01/2003	261907	18/2003
253075	02/2003	262013	19/2003
253464	03/2003	262054	19/2003
254105	04/2003	262339	19/2003
254298	04/2003	262454	19/2003

262455	19/2003	275189	09/2004
262456	19/2003	275510	09/2004
263451	21/2003	275514	09/2004
263831	22/2003	275692	09/2004
264057	22/2003	276402	10/2004
264106	22/2003	276772	11/2004
264116	22/2003	277520	12/2004
264228	22/2003	277943	13/2004
264401	23/2003	278070	13/2004
264456	23/2003	278077	13/2004
264491	23/2003	278087	13/2004
264721	23/2003	278422	14/2004
264732	23/2003	278598	14/2004
264844	23/2003	278635	14/2004
265044	24/2003	278636	14/2004
265045	24/2003	279598	15/2004
265046	24/2003	279599	15/2004
265890	25/2003	279949	16/2004
266154	25/2003	279951	16/2004
266155	25/2003	279971	16/2004
266156	25/2003	280092	16/2004
266465	01/2004	280106	16/2004
266466	01/2004	280239	16/2004
266467	01/2004	280964	17/2004
266900	01/2004	281614	18/2004
267057	01/2004	281845	19/2004
267095	01/2004	282002	19/2004
267600	02/2004	282338	20/2004
267618	02/2004	282396	20/2004
269466	05/2004	282397	20/2004
269468	05/2004	282493	20/2004
269562	06/2004	282620	20/2004
269901	06/2004	282670	21/2004
270338	07/2004	282826	21/2004
270339	07/2004	283138	21/2004
270699	07/2004	283164	21/2004
271203	08/2004	283166	21/2004
271305	08/2004	283280	21/2004
271742	08/2004	283332	21/2004
271746	08/2004	283411	22/2004
271749	08/2004	283445	22/2004
271750	08/2004	283446	22/2004
271752	08/2004	283538	22/2004
272163	08/2004	283579	22/2004
272250	08/2004	283580	22/2004
272612	08/2004	284455	24/2004
272616	08/2004	285067	25/2004
272617	08/2004	285068	25/2004
273578	08/2004	285526	26/2004
274594	08/2004	285527	26/2004
274604	08/2004	285528	26/2004
274606	08/2004	285539	26/2004
274607	08/2004	286743	02/2005
274608	08/2004	286917	02/2005
274609	08/2004	287015	03/2005
274610	08/2004	287348	03/2005
274611	08/2004	287933	05/2005
274726	08/2004	287963	05/2005
274742	08/2004	287965	05/2005
274923	08/2004	288149	05/2005
274924	08/2004	288852	06/2005
274925	08/2004	288981	11/2005
274926	08/2004	289096	07/2005
274927	08/2004	289097	07/2005
274928	08/2004	289117	07/2005
274930	08/2004	289189	07/2005
275188	09/2004	289215	07/2005

289311	07/2005	295930	18/2005	303217	06/2006	305840	10/2006
289397	07/2005	296041	19/2005	303501	06/2006	305927	10/2006
290343	09/2005	296093	19/2005	303544	06/2006	306064	11/2006
290399	09/2005	296099	19/2005	303545	06/2006	306148	11/2006
290441	09/2005	296257	19/2005	303546	06/2006	306165	08/2006
290442	09/2005	296287	19/2005	303951	07/2006	306173	11/2006
290466	10/2005	296375	19/2005	303952	07/2006	306263	11/2006
290695	10/2005	296911	20/2005	303953	07/2006	306656	12/2006
290696	10/2005	297058	20/2005	303963	07/2006	306681	12/2006
290735	10/2005	297460	21/2005	304593	08/2006	307015	12/2006
290736	10/2005	297611	21/2005	304594	08/2006	307050	12/2006
290822	10/2005	297624	21/2005	304596	08/2006	307618	13/2006
290823	10/2005	297769	21/2005	304622	08/2006	307619	13/2006
291429	11/2005	298004	22/2005	304623	08/2006	307634	13/2006
291481	11/2005	298198	22/2005	304624	08/2006	307661	13/2006
291483	11/2005	298601	23/2005	304964	09/2006	307664	13/2006
291506	11/2005	298899	24/2005	304993	09/2006	308319	14/2006
291548	11/2005	299060	24/2005	305124	09/2006	308495	14/2006
291664	11/2005	299402	25/2005	305137	09/2006	309673	15/2006
291665	11/2005	299403	25/2005	305756	10/2006	309684	15/2006
291666	11/2005	299489	25/2005	305796	10/2006	309692	15/2006
291667	11/2005	299540	25/2005	305800	10/2006	310924	17/2006
291671	11/2005	299655	25/2005	305801	10/2006	315177	25/2006
291744	12/2005	299760	25/2005				
291767	12/2005	299761	25/2005				
291788	12/2005	299858	25/2005				
292058	12/2005	300230	26/2005				
292363	13/2005	300263	26/2005				
292364	13/2005	300362	26/2005				
292434	13/2005	300363	26/2005				
292511	13/2005	300413	01/2006				
292521	13/2005	300556	01/2006				
292524	13/2005	300628	01/2006				
292724	13/2005	300973	02/2006	242916	11/2002	288616	06/2005
292746	13/2005	300974	02/2006	248514	21/2002	289776	08/2005
292747	13/2005	300975	02/2006	251301	26/2002	290244	09/2005
292758	13/2005	300976	02/2006	252221	27/2002	290302	09/2005
293431	14/2005	300977	02/2006	253049	02/2003	291096	11/2005
293478	14/2005	300978	02/2006	254243	04/2003	291097	11/2005
293815	15/2005	300979	02/2006	263945	22/2003	291098	11/2005
293821	15/2005	300980	02/2006	264742	23/2003	291769	12/2005
293822	15/2005	300981	02/2006	264743	23/2003	292013	12/2005
293823	15/2005	300982	02/2006	270016	06/2004	292908	13/2005
293826	15/2005	300983	02/2006	270333	07/2004	293238	14/2005
293901	15/2005	301113	02/2006	274361	08/2004	293322	14/2005
293918	15/2005	301290	02/2006	274649	08/2004	294000	15/2005
294486	16/2005	301457	02/2006	275447	09/2004	294009	15/2005
294487	16/2005	301467	02/2006	279379	15/2004	294736	17/2005
294489	16/2005	301758	03/2006	279382	15/2004	295073	17/2005
294490	16/2005	301774	03/2006	282018	19/2004	295368	17/2005
294718	17/2005	301780	03/2006	282034	19/2004	295369	17/2005
294748	17/2005	301781	03/2006	282915	21/2004	295370	17/2005
294769	17/2005	301945	04/2006	282916	21/2004	295385	17/2005
295066	17/2005	301952	04/2006	283343	21/2004	295480	18/2005
295098	17/2005	302167	04/2006	283461	22/2004	296002	18/2005
295118	17/2005	302221	04/2006	283729	22/2004	296596	19/2005
295343	17/2005	302320	04/2006	285273	25/2004	297394	21/2005
295453	18/2005	302344	04/2006	286175	01/2005	297931	22/2005
295573	18/2005	302355	04/2006	286176	01/2005	297932	22/2005
295681	18/2005	302426	04/2006	286801	02/2005	297933	22/2005
295683	18/2005	302498	05/2006	287748	04/2005	297934	22/2005
295684	18/2005	302503	05/2006	287749	04/2005	297935	22/2005
295685	18/2005	302742	05/2006	287750	04/2005	297936	22/2005
295686	18/2005	302743	05/2006	287758	04/2005	297937	22/2005
295705	18/2005	302908	05/2006	288516	06/2005	297938	22/2005
295863	18/2005	303146	06/2006	288517	06/2005	297939	22/2005
295876	18/2005	303200	06/2006	288615	06/2005	298105	22/2005

95

DECYZJE O UMORZENIU POSTĘPOWANIA
(wydane po ogłoszeniu o zgłoszeniu)

Poniższe zestawienie zawiera kolejno: numer zgłoszenia znaku towarowego oraz numer i rok wydania Biuletynu Urzędu Patentowego, w którym zgłoszenie zostało ogłoszone.

298516	23/2005	311785	19/2006	323072	13/2007	324389	16/2007
298518	23/2005	311786	19/2006	323527	14/2007	324390	16/2007
298712	23/2005	312262	20/2006	323546	14/2007	324391	16/2007
298764	23/2005	312439	20/2006	323558	14/2007	324392	16/2007
298881	23/2005	312756	21/2006	323665	14/2007	324393	16/2007
298882	23/2005	313052	21/2006	323712	14/2007	324394	16/2007
298883	23/2005	313094	21/2006	323713	14/2007	324440	16/2007
298894	24/2005	313206	21/2006	323714	14/2007	324441	16/2007
300379	26/2005	313207	21/2006	323715	14/2007	324450	16/2007
300592	01/2006	313400	22/2006	323781	15/2007	324451	16/2007
300593	01/2006	313584	22/2006	323787	15/2007	324476	16/2007
300810	01/2006	313777	23/2006	323792	15/2007	324529	16/2007
301377	02/2006	313831	23/2006	323840	15/2007	324586	16/2007
301592	03/2006	313937	23/2006	323841	15/2007	324644	16/2007
302147	04/2006	313990	23/2006	323851	15/2007	324822	16/2007
302718	05/2006	313991	23/2006	323853	15/2007	324823	16/2007
302880	05/2006	313992	23/2006	323854	15/2007	324824	16/2007
303250	06/2006	313994	23/2006	323855	15/2007	324825	16/2007
303452	06/2006	314001	23/2006	323856	15/2007	324845	16/2007
304649	08/2006	314003	23/2006	323857	15/2007	324871	17/2007
304825	08/2006	314004	23/2006	323858	15/2007	324872	17/2007
305103	09/2006	314076	23/2006	323898	15/2007	324887	17/2007
305140	09/2006	314095	23/2006	323900	15/2007	324893	17/2007
305171	09/2006	314193	23/2006	323901	15/2007	324923	17/2007
305172	09/2006	314403	24/2006	323923	15/2007	324981	17/2007
305174	09/2006	314584	24/2006	323941	15/2007	324985	17/2007
305175	09/2006	314586	24/2006	323942	15/2007	324986	17/2007
305176	09/2006	314734	24/2006	323972	15/2007	325023	17/2007
305177	09/2006	314972	25/2006	323976	15/2007	325024	17/2007
305376	09/2006	315050	25/2006	323995	15/2007	325025	17/2007
305709	10/2006	315421	26/2006	323999	15/2007	325066	17/2007
305711	10/2006	315673	26/2006	324028	15/2007	325067	17/2007
305713	10/2006	315674	26/2006	324095	15/2007	325082	17/2007
305714	10/2006	315703	26/2006	324112	15/2007	325085	17/2007
305809	10/2006	315985	01/2007	324113	15/2007	325109	17/2007
305810	10/2006	316463	02/2007	324114	15/2007	325110	17/2007
306055	11/2006	317078	06/2007	324115	15/2007	325113	17/2007
306375	11/2006	317232	03/2007	324116	15/2007	325134	17/2007
306691	12/2006	317358	03/2007	324117	15/2007	325183	16/2007
307633	13/2006	317592	04/2007	324118	15/2007	325184	16/2007
308021	13/2006	317955	04/2007	324119	15/2007	325210	17/2007
308022	13/2006	317956	04/2007	324120	15/2007	325452	18/2007
308023	13/2006	317957	04/2007	324121	15/2007	325453	18/2007
308336	14/2006	317959	04/2007	324122	15/2007	325490	18/2007
308614	14/2006	317960	04/2007	324123	15/2007	325491	18/2007
309341	15/2006	318141	05/2007	324124	15/2007	325511	18/2007
309348	15/2006	318212	05/2007	324125	15/2007	325574	18/2007
309353	15/2006	318213	05/2007	324126	15/2007	325582	18/2007
309524	15/2006	318756	06/2007	324127	15/2007	325641	18/2007
309612	15/2006	318945	06/2007	324148	15/2007	325673	18/2007
309651	15/2006	318946	06/2007	324166	15/2007	325702	18/2007
309798	15/2006	318963	06/2007	324167	15/2007	325726	18/2007
309950	16/2006	319160	06/2007	324243	15/2007	325727	18/2007
309964	16/2006	320122	08/2007	324251	15/2007	325728	18/2007
310527	17/2006	320520	09/2007	324368	15/2007	325729	18/2007
311341	18/2006	320521	09/2007	324369	15/2007	325731	18/2007
311370	18/2006	320601	09/2007	324370	15/2007	325734	18/2007
311371	18/2006	320603	09/2007	324372	15/2007	325735	18/2007
311374	18/2006	320604	09/2007	324373	15/2007	325736	18/2007
311508	18/2006	320708	10/2007	324374	15/2007	325737	18/2007
311510	18/2006	320709	10/2007	324375	15/2007	325738	18/2007
311511	18/2006	321414	11/2007	324376	15/2006	325740	18/2007
311512	18/2006	321855	12/2007	324377	15/2007	325741	18/2007
311515	18/2006	321856	12/2007	324378	15/2007	325742	18/2007
311517	18/2006	321857	12/2007	324379	15/2007	325744	18/2007
311520	18/2006	322152	12/2007	324387	16/2007	325747	18/2007
311713	19/2006	322574	13/2007	324388	16/2007	325749	18/2007

325758	18/2007	326617	19/2007
325763	18/2007	326621	19/2007
325798	18/2007	326627	19/2007
325799	18/2007	326659	20/2007
325834	18/2007	326660	20/2007
325841	18/2007	326671	20/2007
325983	18/2007	326678	20/2007
326043	18/2007	326708	20/2007
326047	18/2007	326751	20/2007
326054	19/2007	326752	20/2007
326055	19/2007	326755	20/2007
326056	19/2007	326756	20/2007
326129	19/2007	326832	20/2007
326130	19/2007	326850	20/2007
326131	19/2007	326897	20/2007
326133	19/2007	326919	20/2007
326134	19/2007	326925	20/2007
326147	19/2007	326926	20/2007
326169	19/2007	326937	20/2007
326170	19/2007	326948	20/2007
326171	19/2007	326989	20/2007
326172	19/2007	327020	20/2007
326173	19/2007	327025	20/2007
326174	19/2007	327040	20/2007
326202	19/2007	327041	20/2007
326203	19/2007	327042	20/2007
326225	19/2007	327044	20/2007
326267	19/2007	327045	20/2007
326279	19/2007	327046	20/2007
326286	19/2007	327054	20/2007
326302	19/2007	327117	20/2007
326320	19/2007	327135	20/2007
326321	19/2007	327137	20/2007
326322	19/2007	327140	20/2007
326323	19/2007	327308	21/2007
326324	19/2007	327324	21/2007
326325	19/2007	327325	21/2007
326326	19/2007	327326	21/2007
326327	19/2007	327334	21/2007
326328	19/2007	327335	21/2007
326329	19/2007	327336	21/2007
326330	19/2007	327337	21/2007
326331	19/2007	327368	21/2007
326332	19/2007	327369	21/2007
326333	19/2007	327370	21/2007
326334	19/2007	327384	21/2007
326335	19/2007	327404	21/2007
326336	19/2007	327415	21/2007
326337	19/2007	327416	21/2007
326338	19/2007	327417	21/2007
326339	19/2007	327426	21/2007
326340	19/2007	327446	21/2007
326341	19/2007	327449	21/2007
326360	19/2007	327451	21/2007
326361	19/2007	327511	21/2007
326362	19/2007	327526	21/2007
326363	19/2007	327550	21/2007
326364	19/2007	327617	21/2007
326365	19/2007	327618	21/2007
326430	19/2007	327712	21/2007
326523	19/2007	327761	21/2007
326530	19/2007	327790	21/2007
326569	19/2007	327791	21/2007
326580	19/2007	327805	22/2007
326585	19/2007	327831	22/2007
326593	19/2007	327850	22/2007
326594	19/2007	327866	22/2007

327877	22/2007	328067	22/2007
327878	22/2007	328074	22/2007
327890	22/2007	328183	22/2007
327891	22/2007	328184	22/2007
327895	22/2007	328227	22/2007
327915	22/2007	328247	22/2007
327951	22/2007	328255	22/2007
327955	22/2007	328271	22/2007
327971	22/2007	328315	23/2007
328003	22/2007	328419	23/2007
328006	22/2007	329169	24/2007
328032	22/2007	329170	24/2007
328066	22/2007	329171	24/2007

96

**WPISY I ZMIANY W REJESTRZE
ZNAKÓW TOWAROWYCH
(nieuwzględnione w innych samodzielnych ogłoszeniach)**

Poniższe zestawienie zawiera kolejno: numer rejestru znaków towarowych, datę wpisu, oznaczenie rubryki, w której dokonano wpisu lub zmiany oraz treść wpisu. Poszczególne rubryki rejestru znaków towarowych zawierają następujące dane:

rubryka A - nazwisko i imię lub nazwę oraz adres uprawnionego z podaniem nazwy kraju,

rubryka B - znak towarowy (wpisany znak towarowy lub jego odbitkę i klasy elementów graficznych - jeżeli znak je zawiera - oraz, jeżeli jest to niezbędne dla identyfikacji znaku, jego rodzaj np. znak przestrzenny, dźwiękowy, a także w przypadku znaków barwnych określenie kolorów),

rubryka C - wykaz towarów przyporządkowanych do odpowiednich klas towarowych,

rubryka D - prawa ograniczające prawo ochronne,

rubryka E - kategorię znaku lub prawa ochronnego (wspólny znak towarowy, wspólny znak towarowy gwarancyjny, wspólne prawo ochronne) oraz regulamin znaku,

rubryka F - wnioski i sprzeciwy oraz decyzje wydane w wyniku ich rozpoznania,

rubryka G - rejestracja międzynarodowa (adnotacja o rejestracji międzynarodowej na podstawie zgłoszenia lub rejestracji krajowej),

rubryka H - datę unieważnienia lub datę i przyczynę wygaśnięcia prawa ochronnego, zastąpienie rejestracji krajowej rejestracją międzynarodową.

Uwaga: Publikacji podlegają: zmiana uprawnionego, zmiana nazwy uprawnionego, prawa ograniczające prawo ochronne, zmiana regulaminu znaku wspólnego, sprostowania istotnych pomyłek.

33401 2007 12 14 A. Wprowadzono zmianę uprawnionego przez wykreślenie wpisu: Skoda, a.s., Pilzno, Republika Czeska i dokonanie wpisu: Škoda Holding a.s., Praga, Republika Czeska.

39813 2007 12 05 A. Wprowadzono zmianę siedziby uprawnionego przez wykreślenie wpisu: Feseco International Limited, Swindon, Wielka Brytania i dokonanie wpisu: Foseco International Limited, Tamworth, Wielka Brytania.

43635 2007 12 05 A. Wprowadzono zmianę nazwy uprawnionego przez wykreślenie wpisu: Tricat Zeolites GmbH, Bitterfeld, Niemcy i dokonanie wpisu: Süd-Chemie Zeolites GmbH, Bitterfeld, Niemcy.

44005 2007 12 14 A. Wprowadzono zmianę uprawnionego przez wykreślenie wpisu: DAIICHI SANKYO EUROPE GmbH, Monachium, Niemcy i dokonanie wpisu: Crosspharma Ltd., Belfast, Wielka Brytania.

45398 2007 12 14 A. Wprowadzono zmianę uprawnionego przez wykreślenie wpisu: Bayer Aktiengesellschaft, Leverkusen, Niemcy i dokonanie wpisu: Lanxess Deutschland GmbH, Leverkusen, Niemcy.

45398 2007 12 14 A. Wprowadzono zmianę uprawnionego przez wykreślenie wpisu: Lanxess Deutschland GmbH, Leverkusen, Niemcy i dokonanie wpisu: Kemira Oyj, Helsinki, Finlandia.

48257 2007 12 05 A. Wprowadzono zmianę siedziby uprawnionego przez wykreślenie wpisu: Cryovac, Inc., Saddle Brook, Stany Zjednoczone Ameryki i dokonanie wpisu: Cryovac, Inc., Elmwood Park, Stany Zjednoczone Ameryki.

52427 2007 12 14 A. Wprowadzono zmianę uprawnionego przez wykreślenie wpisu: Boehringer Ingelheim Pharma GmbH & Co. KG, Ingelheim, Niemcy i dokonanie wpisu: Dr. THEISS Naturwaren GmbH, Homburg, Niemcy.

54439 2007 12 05 A. Wprowadzono zmianę siedziby uprawnionego przez wykreślenie wpisu: Cryovac, Inc., Saddle Brook, Stany Zjednoczone Ameryki i dokonanie wpisu: Cryovac, Inc., Elmwood Park, Stany Zjednoczone Ameryki.

55691 2007 12 14 A. Wprowadzono zmianę uprawnionego przez wykreślenie wpisu: Lanxess Deutschland GmbH, Leverkusen, Niemcy i dokonanie wpisu: Tanatex IP B.V., Ede, Holandia.

56007 2007 12 27 A. Wprowadzono zmianę siedziby uprawnionego przez wykreślenie wpisu: W.R. Grace & Co.-Conn., Nowy Jork, Stany Zjednoczone Ameryki i dokonanie wpisu: W.R. Grace & Co.-Conn., Maryland, Stany Zjednoczone Ameryki.

56008 2007 12 31 A. Wprowadzono zmianę siedziby uprawnionego przez wykreślenie wpisu: W.R. Grace & Co., Nowy Jork, Stany Zjednoczone Ameryki i dokonanie wpisu: W.R. Grace & Co., Maryland, Stany Zjednoczone Ameryki.

56075 2007 12 27 A. Wprowadzono zmianę nazwy uprawnionego przez wykreślenie wpisu: CAOUTCHOUC MANUFACTURE ET PLASTIQUES DE PALPORT, Clermont Ferrand, Francja i dokonanie wpisu: TRELLEBORG INDUSTRIE, Clermont Ferrand, Francja.

56186 2007 12 13 A. Wprowadzono zmianę uprawnionego przez wykreślenie wpisu: H J HEINZ COMPANY LIMITED, Hayes, Wielka Brytania i dokonanie wpisu: IRISH SEAFOOD INVESTMENT LIMITED, Dublin, Irlandia.

58592 2007 12 14 A. Wprowadzono zmianę uprawnionego przez wykreślenie wpisu: Sankyo Co., Ltd., Tokio, Japonia i dokonanie wpisu: SANKYO AGRO COMPANY, LIMITED, Tokio, Japonia.

60081 2007 12 14 A. Wprowadzono zmianę uprawnionego przez wykreślenie wpisu: Pneumariques Kleber Societe par actions simpliffee, Toul, Francja i dokonanie wpisu: Compagnie Générale des Etablissements Michelin, Clermont-Ferrand, Francja.

60656 2007 12 14 A. Wprowadzono zmianę uprawnionego przez wykreślenie wpisu: Otkrytoe Aktsionernoje Obschestvo „Per-vy Moskovsky Chasovoy Zavod”, Moskwa, Rosja i dokonanie wpisu: Poljot International SA, Geneva, Szwajcaria.

60698 2007 12 14 A. Wprowadzono zmianę uprawnionego przez wykreślenie wpisu: Otkrytoe Aktsionernoje Obschestvo „Per-vy Moskovsky Chasovoy Zavod”, Moskwa, Rosja i dokonanie wpisu: Poljot International SA, Geneva, Szwajcaria.

62485 2007 12 14 A. Wprowadzono zmianę uprawnionego przez wykreślenie wpisu: 3M Company, St. Paul, Stany Zjednoczone Ameryki i dokonanie wpisu: Meda AB, Solna, Szwecja.

63001 2007 12 13 A. Wprowadzono zmianę siedziby uprawnionego przez wykreślenie wpisu: Sumitomo Chemical Co., Ltd, Osaka, Japonia i dokonanie wpisu: Sumitomo Chemical Co., Ltd., Tokio, Japonia.

70025 2007 12 14 A. Wprowadzono zmianę nazwy uprawnionego przez wykreślenie wpisu: Axel Springer Young Mediahouse

GmbH, Monachium, Niemcy i dokonanie wpisu: Axel Springer Mediahouse München GmbH, Monachium, Niemcy.

73402 2007 12 14 A. Wprowadzono zmianę nazwy uprawnionego przez wykreślenie wpisu: Axel Springer Young Mediahouse GmbH, Monachium, Niemcy i dokonanie wpisu: Axel Springer Mediahouse München GmbH, Monachium, Niemcy.

73548 2007 12 17 A. Wprowadzono zmianę uprawnionego przez wykreślenie wpisu: Pfizer Products Inc., Groton, Stany Zjednoczone Ameryki i dokonanie wpisu: JOHNSON & JOHNSON, New Brunswick, Stany Zjednoczone Ameryki.

74033 2007 12 20 A. Wprowadzono zmianę nazwy uprawnionego przez wykreślenie wpisu: Instytut Mleczarstwa, Warszawa, Polska i dokonanie wpisu: Instytut Mleczarstwa w Warszawie w likwidacji, Warszawa, Polska 000436973.

74033 2007 12 20 A. Wprowadzono zmianę uprawnionego przez wykreślenie wpisu: Instytut Mleczarstwa w Warszawie w likwidacji, Warszawa, Polska 000436973 i dokonanie wpisu: Federacja Związków Zawodowych Pracowników Mleczarstwa w Polsce, Warszawa, Polska 001260921.

76265 2007 12 13 A. Wprowadzono zmianę uprawnionego przez wykreślenie wpisu: The Boots Company PLC, Nottingham, Wielka Brytania i dokonanie wpisu: Reckitt Benckiser Healthcare International Limited, Slough, Wielka Brytania.

76265 2007 12 13 A. Wprowadzono zmianę uprawnionego przez wykreślenie wpisu: Reckitt Benckiser Healthcare International Limited, Slough, Wielka Brytania i dokonanie wpisu: Reckitt & Colman (Overseas) Limited, Hull, Wielka Brytania.

76400 2007 12 03 A. Wprowadzono zmianę uprawnionego przez wykreślenie wpisu: Przedsiębiorstwo Produkcyjne HELLENA S.A., Kalisz, Polska i dokonanie wpisu: JUTRZENKA S.A., Bydgoszcz, Polska.

76401 2007 12 03 A. Wprowadzono zmianę uprawnionego przez wykreślenie wpisu: Przedsiębiorstwo Produkcyjne HELLENA S.A., Kalisz, Polska i dokonanie wpisu: JUTRZENKA S.A., Bydgoszcz, Polska.

76586 2007 12 17 A. Wprowadzono zmianę siedziby uprawnionego przez wykreślenie wpisu: Chevron Oronite Company LLC, San Francisco, Stany Zjednoczone Ameryki i dokonanie wpisu: Chevron Oronite Company LLC, San Ramon, Stany Zjednoczone Ameryki

76586 2007 12 17 A. Wprowadzono zmianę uprawnionego przez wykreślenie wpisu: Chevron Oronite Company LLC, San Ramon, Stany Zjednoczone Ameryki i dokonanie wpisu: Chevron Intellectual Property LLC, San Ramon, Stany Zjednoczone Ameryki.

76587 2007 12 17 A. Wprowadzono zmianę siedziby uprawnionego przez wykreślenie wpisu: Chevron Oronite Company LLC, San Francisco, Stany Zjednoczone Ameryki i dokonanie wpisu: Chevron Oronite Company LLC, San Ramon, Stany Zjednoczone Ameryki.

76587 2007 12 17 A. Wprowadzono zmianę uprawnionego przez wykreślenie wpisu: Chevron Oronite Company LLC, San Ramon, Stany Zjednoczone Ameryki i dokonanie wpisu: Chevron Intellectual Property LLC, San Ramon, Stany Zjednoczone Ameryki.

76588 2007 12 17 A. Wprowadzono zmianę siedziby uprawnionego przez wykreślenie wpisu: Chevron Oronite Company LLC, San Francisco, Stany Zjednoczone Ameryki i dokonanie wpisu: Chevron Oronite Company LLC, San Ramon, Stany Zjednoczone Ameryki.

76588 2007 12 17 A. Wprowadzono zmianę uprawnionego przez wykreślenie wpisu: Chevron Oronite Company LLC, San Ramon, Stany Zjednoczone Ameryki i dokonanie wpisu: Chevron Intellectual Property LLC, San Ramon, Stany Zjednoczone Ameryki.

76589 2007 12 17 A. Wprowadzono zmianę siedziby uprawnionego przez wykreślenie wpisu: Chevron Oronite Company LLC, San Francisco, Stany Zjednoczone Ameryki i dokonanie wpisu:

Chevron Oronite Company LLC, San Ramon, Stany Zjednoczone Ameryki.

76589 2007 12 17 A. Wprowadzono zmianę uprawnionego przez wykreślenie wpisu: Chevron Oronite Company LLC, San Ramon, Stany Zjednoczone Ameryki i dokonanie wpisu: Chevron Intellectual Property LLC, San Ramon, Stany Zjednoczone Ameryki.

76821 2007 12 13 A. Wprowadzono zmianę uprawnionego przez wykreślenie wpisu: The Boots Company PLC, Nottingham, Wielka Brytania i dokonanie wpisu: Reckitt Benckiser Healthcare International Limited, Slough, Wielka Brytania.

76821 2007 12 13 A. Wprowadzono zmianę uprawnionego przez wykreślenie wpisu: Reckitt Benckiser Healthcare International Limited, Slough, Wielka Brytania i dokonanie wpisu: Reckitt & Colman (Overseas) Limited, Hull, Wielka Brytania.

76822 2007 12 13 A. Wprowadzono zmianę uprawnionego przez wykreślenie wpisu: The Boots Company PLC, Nottingham, Wielka Brytania i dokonanie wpisu: Reckitt Benckiser Healthcare International Limited, Slough, Wielka Brytania.

76822 2007 12 13 A. Wprowadzono zmianę uprawnionego przez wykreślenie wpisu: Reckitt Benckiser Healthcare International Limited, Slough, Wielka Brytania i dokonanie wpisu: Reckitt & Colman (Overseas) Limited, Hull, Wielka Brytania.

76917 2007 12 19 A. Wprowadzono zmianę uprawnionego przez wykreślenie wpisu: Tadeusz Banaszyk „MATBET” Wytwórnia Materiałów Budowlanych i Elementów Btonowych, Wysogotowo, Polska i dokonanie wpisu: Tomasz Banaszyk Wytwórnia Materiałów Budowlanych i Elementów Betonowych „MATBET-BIS”, Wysogotowo, Polska.

80101 2007 12 14 A. Wprowadzono zmianę uprawnionego przez wykreślenie wpisu: „Pani Teresa – Medica” Spółka z o.o., Gutowo Małe, Polska i dokonanie wpisu: PANI TERESA – MEDICA SPÓŁKA AKCYJNA, Gutowo Małe, Polska 630278940.

81596 2007 12 17 A. Wprowadzono zmianę uprawnionego przez wykreślenie wpisu: Przedsiębiorstwo Państwowe Uzdrowisko Busko – Solec, Busko Zdrój, Polska i dokonanie wpisu: Uzdrowisko Busko – Solec S.A., Busko – Zdrój, Polska.

81596 2007 12 17 A. Wprowadzono zmianę nazwy uprawnionego przez wykreślenie wpisu: Uzdrowisko Busko – Solec S.A., Busko – Zdrój, Polska i dokonanie wpisu: Uzdrowisko Busko – Zdrój S.A., Busko – Zdrój, Polska.

82668 2007 12 14 A. Wprowadzono zmianę uprawnionego przez wykreślenie wpisu: ZIOŁOPEX SPÓŁKA Z OGRANICZONĄ ODPOWIEDZIALNOŚCIĄ, Piątek Mały, Polska 250711032 i dokonanie wpisu: ZIOŁOPEX Spółka z o.o., Wykroty, Polska 230925895.

85603 2007 12 17 A. Wprowadzono zmianę nazwy uprawnionego przez wykreślenie wpisu: Norway Seafoods ASA, Lysaker, Norwegia i dokonanie wpisu: Norway Seafoods AS, Lysaker, Norwegia.

85603 2007 12 17 A. Wprowadzono zmianę siedziby uprawnionego przez wykreślenie wpisu: Norway Seafoods AS, Lysaker, Norwegia i dokonanie wpisu: Norway Seafoods AS, Oslo, Norwegia.

85603 2007 12 17 A. Wprowadzono zmianę uprawnionego przez wykreślenie wpisu: Norway Seafoods AS, Oslo, Norwegia i dokonanie wpisu: Sudnif S.A., Zug, Szwajcaria.

87887 2007 12 10 A. Wprowadzono zmianę nazwy uprawnionego przez wykreślenie wpisu: MOSTOSTAL PROJEKT Spółka Akcyjna, Warszawa, Polska i dokonanie wpisu: MOSTOSTAL PROJEKT Spółka Akcyjna w upadłości, Warszawa, Polska 010503704.

87887 2007 12 10 A. Wprowadzono zmianę uprawnionego przez wykreślenie wpisu: MOSTOSTAL PROJEKT Spółka Akcyjna w upadłości, Warszawa, Polska 010503704 i dokonanie wpisu: MOSTOSTAL ALUMINIUM Spółka z ograniczoną odpowiedzialnością, Legionowo, Polska 140410666.

91611 2007 12 19 A. Wprowadzono zmianę uprawnionego przez wykreślenie wpisu: WELPIK Przedsiębiorstwo Produkcyjno Handlowo Usługowe Szmigielski Lech, Justynów, Polska i dokonanie wpisu: PPHU „WELPIK” S.C. Kazimierz Ratajski, Mariusz Ratajski, Kolużki, Polska.

91793 2007 12 14 A. Wprowadzono zmianę uprawnionego przez wykreślenie wpisu: BONGRAIN S.A. société anonyme, Guyancourt, Francja i dokonanie wpisu: BONGRAIN S.A., Viroflay, Francja.

91867 2007 12 20 A. Wprowadzono zmianę siedziby uprawnionego przez wykreślenie wpisu: M L Laboratories plc, Liverpool, Wielka Brytania i dokonanie wpisu: M L Laboratories plc, Londyn, Wielka Brytania.

94770 2007 12 17 A. Wprowadzono zmianę uprawnionego przez wykreślenie wpisu: Bayer Aktiengesellschaft, Leverkusen, Niemcy i dokonanie wpisu: Lanxess Deutschland GmbH, Leverkusen, Niemcy.

94770 2007 12 17 A. Wprowadzono zmianę uprawnionego przez wykreślenie wpisu: Lanxess Deutschland GmbH, Leverkusen, Niemcy i dokonanie wpisu: Kemira Oyj, Helsinki, Finlandia.

96312 2007 12 17 A. Wprowadzono zmianę uprawnionego przez wykreślenie wpisu: Zakłady Energetyczne Okręgu Radomsko-Kieleckiego Spółka Akcyjna, Skarżysko-Kamienna, Polska i dokonanie wpisu: Zakłady Energetyczne Okręgu Radomsko-Kieleckiego Dystrybucja Sp. z o.o., Skarżysko-Kamienna, Polska 140805353.

96313 2007 12 17 A. Wprowadzono zmianę uprawnionego przez wykreślenie wpisu: Zakłady Energetyczne Okręgu Radomsko-Kieleckiego Spółka Akcyjna, Skarżysko-Kamienna, Polska i dokonanie wpisu: Zakłady Energetyczne Okręgu Radomsko-Kieleckiego Dystrybucja Sp. z o.o., Skarżysko-Kamienna, Polska 140805353.

97850 2007 12 10 A. Wprowadzono zmianę nazwy uprawnionego przez wykreślenie wpisu: MOSTOSTAL PROJEKT Spółka Akcyjna, Warszawa, Polska i dokonanie wpisu: MOSTOSTAL PROJEKT Spółka Akcyjna w upadłości, Warszawa, Polska 010503704.

97850 2007 12 10 A. Wprowadzono zmianę uprawnionego przez wykreślenie wpisu: MOSTOSTAL PROJEKT Spółka Akcyjna w upadłości, Warszawa, Polska 010503704 i dokonanie wpisu: MOSTOSTAL ALUMINIUM Spółka z ograniczoną odpowiedzialnością, Legionowo, Polska 140410666.

98180 2007 12 17 A. Wprowadzono zmianę uprawnionego przez wykreślenie wpisu: 3M Company, St. Paul, Stany Zjednoczone Ameryki i dokonanie wpisu: Meda AB, Solna, Szwecja.

98346 2007 12 05 D. Dokonano wpisu: W dniu 18 kwietnia 2007 r., na podstawie Umowy Skryptu Dłużnego postanowiono, że znak towarowy SPODE stanowi zabezpieczenie majątkowe na rzecz: Burdale Financial Limited, 1 Temple Back East Temple Quay, Bristol BS1 6DX, Wielka Brytania.

99683 2007 12 17 A. Wprowadzono zmianę uprawnionego przez wykreślenie wpisu: ORFE Spółka Akcyjna, Warszawa, Polska i dokonanie wpisu: ACP PHARMA Spółka Akcyjna, Warszawa, Polska 012865720.

100231 2007 12 13 A. Wprowadzono zmianę uprawnionego przez wykreślenie wpisu: EXPRESSCO, Inc., Wilmington, Stany Zjednoczone Ameryki i dokonanie wpisu: Express, LLC (a Delaware company), Columbus, Stany Zjednoczone Ameryki.

100357 2007 12 07 A. Wprowadzono zmianę uprawnionego przez wykreślenie wpisu: Nu Skin International, Inc., Utah, Stany Zjednoczone Ameryki i dokonanie wpisu: NSE Products, Inc., Provo, Stany Zjednoczone Ameryki.

102444 2007 12 27 A. Wprowadzono zmianę uprawnionego przez wykreślenie wpisu: F. Hoffmann-La Roche AG, Bazyleja, Szwajcaria i dokonanie wpisu: Valeant Global Pte.Ltd., Singapur, Singapur.

102503 2007 12 13 A. Wprowadzono zmianę uprawnionego przez wykreślenie wpisu: The Boots Company PLC, Nottingham, Wielka Brytania i dokonanie wpisu: Reckitt Benckiser Healthcare International Limited, Slough, Wielka Brytania.

102503 2007 12 13 A. Wprowadzono zmianę uprawnionego przez wykreślenie wpisu: Reckitt Benckiser Healthcare International Limited, Slough, Wielka Brytania i dokonanie wpisu: Reckitt & Colman (Overseas) Limited, Hull, Wielka Brytania.

103580 2007 12 17 A. Wprowadzono zmianę uprawnionego przez wykreślenie wpisu: 3M Company, St. Paul, Stany Zjednoczone Ameryki i dokonanie wpisu: Meda AB, Solna, Szwecja.

104810 2007 12 31 A. Wprowadzono zmianę uprawnionego przez wykreślenie wpisu: HACHETTE FILIPACCHI POLSKA Sp. z o.o., Warszawa, Polska i dokonanie wpisu: MEDIA POINT GROUP SPÓŁKA Z OGRANICZONĄ ODPOWIEDZIALNOŚCIĄ, Warszawa, Polska 140393442.

104811 2007 12 31 A. Wprowadzono zmianę uprawnionego przez wykreślenie wpisu: HACHETTE FILIPACCHI POLSKA Sp. z o.o., Warszawa, Polska i dokonanie wpisu: MEDIA POINT GROUP SPÓŁKA Z OGRANICZONĄ ODPOWIEDZIALNOŚCIĄ, Warszawa, Polska 140393442.

105099 2007 12 17 A. Wprowadzono zmianę nazwy uprawnionego przez wykreślenie wpisu: ALLIANZ AKTIENGESELLSCHAFT, Monachium, Niemcy i dokonanie wpisu: Allianz SE, Monachium, Niemcy.

108437 2007 12 05 A. Wprowadzono zmianę siedziby uprawnionego przez wykreślenie wpisu: Cryovac, Inc., Saddle Brook, Stany Zjednoczone Ameryki i dokonanie wpisu: Cryovac, Inc., Elmwood Park, Stany Zjednoczone Ameryki.

108602 2007 12 17 A. Wprowadzono zmianę uprawnionego przez wykreślenie wpisu: Continental Audio Electronic GmbH, Hamburg, Niemcy i dokonanie wpisu: Dynaudio Holding A/S, Skanderborg, Dania.

109371 2007 12 17 A. Wprowadzono zmianę siedziby uprawnionego przez wykreślenie wpisu: Chevron U.S.A. Inc., (a Pennsylvania corporation), San Francisco, Stany Zjednoczone Ameryki i dokonanie wpisu: CHEVRON U.S.A. INC., San Ramon, Stany Zjednoczone Ameryki.

109371 2007 12 17 A. Wprowadzono zmianę uprawnionego przez wykreślenie wpisu: CHEVRON U.S.A. INC., San Ramon, Stany Zjednoczone Ameryki i dokonanie wpisu: Chevron Intellectual Property LLC, San Ramon, Stany Zjednoczone Ameryki.

110092 2007 12 05 A. Wprowadzono zmianę uprawnionego przez wykreślenie wpisu: The Boots Company PLC, Nottingham, Wielka Brytania i dokonanie wpisu: Reckitt Benckiser Healthcare International Limited, Slough, Wielka Brytania.

110092 2007 12 05 A. Wprowadzono zmianę uprawnionego przez wykreślenie wpisu: Reckitt Benckiser Healthcare International Limited, Slough, Wielka Brytania i dokonanie wpisu: Reckitt & Colman (Overseas) Limited, Hull, Wielka Brytania.

110114 2007 12 05 A. Wprowadzono zmianę uprawnionego przez wykreślenie wpisu: The Boots Company PLC, Nottingham, Wielka Brytania i dokonanie wpisu: Reckitt Benckiser Healthcare International Limited, Slough, Wielka Brytania.

110114 2007 12 05 A. Wprowadzono zmianę uprawnionego przez wykreślenie wpisu: Reckitt Benckiser Healthcare International Limited, Slough, Wielka Brytania i dokonanie wpisu: Reckitt & Colman (Overseas) Limited, Hull, Wielka Brytania.

110307 2007 12 17 A. Wprowadzono zmianę uprawnionego przez wykreślenie wpisu: 3M Company, St. Paul, Stany Zjednoczone Ameryki i dokonanie wpisu: Meda AB, Solna, Szwecja.

110694 2007 12 05 A. Wprowadzono zmianę uprawnionego przez wykreślenie wpisu: The Boots Company PLC, Nottingham,

Wielka Brytania i dokonanie wpisu: Reckitt Benckiser Healthcare International Limited, Slough, Wielka Brytania.

110694 2007 12 05 A. Wprowadzono zmianę uprawnionego przez wykreślenie wpisu: Reckitt Benckiser Healthcare International Limited, Slough, Wielka Brytania i dokonanie wpisu: Reckitt & Colman (Overseas) Limited, Hull, Wielka Brytania.

110864 2007 12 17 A. Wprowadzono zmianę uprawnionego przez wykreślenie wpisu: 3M Company, St. Paul, Stany Zjednoczone Ameryki i dokonanie wpisu: Meda AB, Solna, Szwecja.

110987 2007 12 14 A. Wprowadzono zmianę nazwy uprawnionego przez wykreślenie wpisu: EL-CENTRUM Spółka Akcyjna, Poznań, Polska i dokonanie wpisu: ELEKTROSKANDIA S.A., Poznań, Polska 630164320.

111048 2007 12 13 B. Wprowadzono zmianę przez wykreślenie całego wykazu towarów i wszystkich klas towarowych i dokonanie wpisu: czasopisma, foldery, mapy, kalendarze, druki, wizytówki, koperty, opakowania: klasa 16; usługi w zakresie drukowania: klasa 40.

112556 2007 12 14 A. Wprowadzono zmianę uprawnionego przez wykreślenie wpisu: ComputerLand S.A., Warszawa, Polska i dokonanie wpisu: SYGNITY SPÓŁKA AKCYJNA, Warszawa, Polska.

115046 2007 12 17 A. Wprowadzono zmianę siedziby uprawnionego przez wykreślenie wpisu: Chevron U.S.A. Inc., (a Pennsylvania corporation), San Francisco, Stany Zjednoczone Ameryki i dokonanie wpisu: CHEVRON U.S.A. INC., San Ramon, Stany Zjednoczone Ameryki.

115046 2007 12 17 A. Wprowadzono zmianę uprawnionego przez wykreślenie wpisu: CHEVRON U.S.A. INC., San Ramon, Stany Zjednoczone Ameryki i dokonanie wpisu: Chevron Intellectual Property LLC, San Ramon, Stany Zjednoczone Ameryki.

115467 2007 12 05 A. Wprowadzono zmianę uprawnionego przez wykreślenie wpisu: The Boots Company PLC, Nottingham, Wielka Brytania i dokonanie wpisu: Reckitt Benckiser Healthcare International Limited, Slough, Wielka Brytania.

115467 2007 12 05 A. Wprowadzono zmianę uprawnionego przez wykreślenie wpisu: Reckitt Benckiser Healthcare International Limited, Slough, Wielka Brytania i dokonanie wpisu: Reckitt & Colman (Overseas) Limited, Hull, Wielka Brytania.

115847 2007 12 19 A. Wprowadzono zmianę uprawnionego przez wykreślenie wpisu: Polifarb-Cieszyn Spółka Akcyjna, Cieszyn, Polska i dokonanie wpisu: Polifarb Cieszyn-Wrocław S.A., Wrocław, Polska 070409810.

115847 2007 12 19 A. Wprowadzono zmianę uprawnionego przez wykreślenie wpisu: Polifarb Cieszyn-Wrocław S.A., Wrocław, Polska 070409810 i dokonanie wpisu: SigmaKalon Deco Polska Sp. z o.o., Wrocław, Polska 932708766.

116299 2007 12 31 A. Wprowadzono zmianę uprawnionego przez wykreślenie wpisu: Hachette Filipacchi Polska Spółka z o.o., Warszawa, Polska i dokonanie wpisu: MEDIA POINT GROUP SPÓŁKA Z OGRANICZONĄ ODPOWIEDZIALNOŚCIĄ, Warszawa, Polska 140393442.

117315 2007 12 19 A. Wprowadzono zmianę uprawnionego przez wykreślenie wpisu: Gidel Mieczysław, Leśniewski Bogusław Zakład Przetwórstwa Owocowo-Warzywnego RUNOLAND S.C., Góra, Polska i dokonanie wpisu: „RUNOLAND” Spółka Jawna B. Leśniewski i Wspólnicy, Góra, Polska 410313457.

117400 2007 12 14 A. Wprowadzono zmianę uprawnionego przez wykreślenie wpisu: du Puget-Puszet Agnieszka, du Puget-Puszet Edward Promenada Country Club S.C., Warszawa, Polska i dokonanie wpisu: Promenada Country Club Edward du Puget Puszet, Warszawa, Polska 140394967.

117419 2007 12 17 A. Wprowadzono zmianę uprawnionego przez wykreślenie wpisu: 3M Company, St. Paul, Stany Zjednoczone Ameryki i dokonanie wpisu: Meda AB, Solna, Szwecja.

118512 2007 12 27 A. Wprowadzono zmianę nazwy uprawnionego przez wykreślenie wpisu: GEORG Spółka z o.o., Nowy Sącz, Polska i dokonanie wpisu: GEORG Spółka z o.o. w upadłości, Nowy Sącz, Polska.

118512 2007 12 27 A. Wprowadzono zmianę uprawnionego przez wykreślenie wpisu: GEORG Spółka z o.o. w upadłości, Nowy Sącz, Polska i dokonanie wpisu: Jerzy Kuzak, Nowy Sącz, Polska.

118512 2007 12 27 A. Wprowadzono zmianę uprawnionego przez wykreślenie wpisu: Jerzy Kuzak, Nowy Sącz, Polska i dokonanie wpisu: Przedsiębiorstwo Produkcyjno-Handlowo-Usługowe GEORG Małgorzata Kuzak, Marcinkowice, Polska.

118688 2007 12 17 A. Wprowadzono zmianę uprawnionego przez wykreślenie wpisu: 3M Company, St. Paul, Stany Zjednoczone Ameryki i dokonanie wpisu: Meda AB, Solna, Szwecja.

118689 2007 12 17 A. Wprowadzono zmianę uprawnionego przez wykreślenie wpisu: 3M Company, St. Paul, Stany Zjednoczone Ameryki i dokonanie wpisu: Meda AB, Solna, Szwecja.

118694 2007 12 17 A. Wprowadzono zmianę uprawnionego przez wykreślenie wpisu: 3M Company, St. Paul, Stany Zjednoczone Ameryki i dokonanie wpisu: Meda AB, Solna, Szwecja.

118695 2007 12 17 A. Wprowadzono zmianę uprawnionego przez wykreślenie wpisu: 3M Company, St. Paul, Stany Zjednoczone Ameryki i dokonanie wpisu: Meda AB, Solna, Szwecja.

118852 2007 12 17 A. Wprowadzono zmianę uprawnionego przez wykreślenie wpisu: 3M Company, St. Paul, Stany Zjednoczone Ameryki i dokonanie wpisu: Meda AB, Solna, Szwecja.

119181 2007 12 18 A. Wprowadzono zmianę uprawnionego przez wykreślenie wpisu: Górniczy Klub Sportowy KATOWICE, Katowice, Polska i dokonanie wpisu: Stowarzyszenie Sympatyków Klubu „GKS Katowice” – „GIEKSA”, Katowice, Polska 240129630.

119425 2007 12 17 A. Wprowadzono zmianę nazwy uprawnionego przez wykreślenie wpisu: Oyj Hartwall Abp, Helsinki, Finlandia i dokonanie wpisu: Oy Hartwall Ab, Helsinki, Finlandia.

119745 2007 12 14 A. Wprowadzono zmianę uprawnionego przez wykreślenie wpisu: Kaczmarek Barbara Przedsiębiorstwo Produkcyjno Handlowo Transportowe, Malewo, Polska i dokonanie wpisu: Przedsiębiorstwo „KACZMAREK – 2” Sp. z o.o., Malewo, Polska 411185524.

119745 2007 12 14 A. Wprowadzono zmianę uprawnionego przez wykreślenie wpisu: Przedsiębiorstwo „KACZMAREK – 2” Sp. z o.o., Malewo, Polska 411185524 i dokonanie wpisu: Przedsiębiorstwo Barbara Kaczmarek Spółka Jawna, Malewo, Polska 411185524.

119777 2007 12 14 A. Wprowadzono zmianę uprawnionego przez wykreślenie wpisu: Flis Piotr, Furmańczyk Tomasz UpGRE-AT Systemy Komputerowe S.C., Poznań, Polska i dokonanie wpisu: UpGreat Systemy Komputerowe Sp. z o.o., Poznań, Polska 631261360.

119990 2007 12 14 A. Wprowadzono zmianę nazwy uprawnionego przez wykreślenie wpisu: Przedsiębiorstwo Usług i Wdrożeń Datacomp Spółka z o.o., Kraków, Polska i dokonanie wpisu: DATACOMP Sp. z o.o., Kraków, Polska 003900023.

120091 2007 12 18 A. Wprowadzono zmianę uprawnionego przez wykreślenie wpisu: Górniczy Klub Sportowy KATOWICE, Polska i dokonanie wpisu: Stowarzyszenie Sympatyków Klubu „GKS Katowice” – „GIEKSA”, Katowice, Polska 240129630.

120133 2007 12 14 A. Wprowadzono zmianę siedziby uprawnionego przez wykreślenie wpisu: PROFESJONAL Spółka z o.o., Ustroń, Polska i dokonanie wpisu: PROFESJONAL Spółka z o.o., Warszawa, Polska 070707400.

120134 2007 12 14 A. Wprowadzono zmianę siedziby uprawnionego przez wykreślenie wpisu: PROFESJONAL Spółka z o.o.,

Ustroń, Polska i dokonanie wpisu: PROFESJONAL Spółka z o.o., Warszawa, Polska 070707400.

120172 2007 12 17 A. Wprowadzono zmianę uprawnionego przez wykreślenie wpisu: 3M Company, St. Paul, Stany Zjednoczone Ameryki i dokonanie wpisu: Meda AB, Solna, Szwecja.

120449 2007 12 14 A. Wprowadzono zmianę siedziby uprawnionego przez wykreślenie wpisu: Praecis Pharmaceuticals, Incorporated, Cambridge, Stany Zjednoczone Ameryki i dokonanie wpisu: Praecis Pharmaceuticals Incorporated, Wilmington, Stany Zjednoczone Ameryki.

120470 2007 12 19 A. Wprowadzono zmianę siedziby uprawnionego przez wykreślenie wpisu: Przedsiębiorstwo Produkcyjno Handlowo Usługowe SUPDROŻ Spółka z o.o., Poznań, Polska i dokonanie wpisu: Przedsiębiorstwo Produkcyjno Handlowo Usługowe SUPDROŻ Spółka z o.o., Suchy Las, Polska 630711561.

120895 2007 12 19 A. Wprowadzono zmianę uprawnionego przez wykreślenie wpisu: Wydawnictwo HELION Spółka z o.o., Gliwice, Polska i dokonanie wpisu: HELION S.A., Gliwice, Polska 271070648.

121105 2007 12 05 A. Wprowadzono zmianę uprawnionego przez wykreślenie wpisu: The Boots Company PLC, Nottingham, Wielka Brytania i dokonanie wpisu: Reckitt Benckiser Healthcare International Limited, Slough, Wielka Brytania.

121105 2007 12 05 A. Wprowadzono zmianę uprawnionego przez wykreślenie wpisu: Reckitt Benckiser Healthcare International Limited, Slough, Wielka Brytania i dokonanie wpisu: Reckitt & Colman (Overseas) Limited, Hull, Wielka Brytania.

121742 2007 12 05 A. Wprowadzono zmianę uprawnionego przez wykreślenie wpisu: The Boots Company PLC, Nottingham, Wielka Brytania i dokonanie wpisu: Reckitt Benckiser Healthcare International Limited, Slough, Wielka Brytania.

121742 2007 12 05 A. Wprowadzono zmianę uprawnionego przez wykreślenie wpisu: Reckitt Benckiser Healthcare International Limited, Slough, Wielka Brytania i dokonanie wpisu: Reckitt & Colman (Overseas) Limited, Hull, Wielka Brytania.

122363 2007 12 14 A. Wprowadzono zmianę siedziby uprawnionego przez wykreślenie wpisu: PROFESJONAL Spółka z o.o., Ustroń, Polska i dokonanie wpisu: PROFESJONAL Sp. z o.o., Warszawa, Polska 070707400.

122522 2007 12 13 A. Wprowadzono zmianę nazwy uprawnionego przez wykreślenie wpisu: OPERA NOVA Państwowa Opera w Bydgoszczy, Bydgoszcz, Polska i dokonanie wpisu: OPERA NOVA w Bydgoszczy, Bydgoszcz, Polska 091282772.

122523 2007 12 13 A. Wprowadzono zmianę nazwy uprawnionego przez wykreślenie wpisu: OPERA NOVA Państwowa Opera w Bydgoszczy, Bydgoszcz, Polska i dokonanie wpisu: OPERA NOVA w Bydgoszczy, Bydgoszcz, Polska 091282772.

122548 2007 12 14 A. Wprowadzono zmianę siedziby uprawnionego przez wykreślenie wpisu: PROFESJONAL Spółka z o.o., Ustroń, Polska i dokonanie wpisu: PROFESJONAL Sp. z o.o., Warszawa, Polska 070707400.

122604 2007 12 13 A. Wprowadzono zmianę uprawnionego przez wykreślenie wpisu: Pająk Bogumił Przedsiębiorstwo Produkcyjno Handlowe RAGNO, Łódź, Polska i dokonanie wpisu: „RAGNO” B. Pająk Spółka Jawna, Łódź, Polska.

122766 2007 12 19 A. Wprowadzono zmianę uprawnionego przez wykreślenie wpisu: Holka Lucjan Przedsiębiorstwo Produkcyjno Handlowo Usługowe MERIDIAN, Tuszyn, Polska i dokonanie wpisu: Meridian Piotr Holka, Tuszyn, Polska 100312162.

122817 2007 12 13 A. Wprowadzono zmianę uprawnionego przez wykreślenie wpisu: Kramarz Ludwik Firma Produkcyjno Handlowa KRAGUM, Sosnowiec, Polska i dokonanie wpisu: KRA-

GUM KRAMARZ I WSPÓLNICY SPÓŁKA JAWNA, Sosnowiec, Polska 240272356.

123062 2007 12 17 A. Wprowadzono zmianę uprawnionego przez wykreślenie wpisu: GILLETTE POLAND S.A., Warszawa, Polska i dokonanie wpisu: The Gillette Company, Boston, Stany Zjednoczone Ameryki.

123080 2007 12 14 A. Wprowadzono zmianę siedziby uprawnionego przez wykreślenie wpisu: Suszczewicz Andrzej ASIMPEX Wytwórnia Mebli, Olsztyn, Polska i dokonanie wpisu: Suszczewicz Andrzej ASIMPEX Wytwórnia Mebli, Dywity, Polska.

123131 2007 12 17 A. Wprowadzono zmianę uprawnionego przez wykreślenie wpisu: Pennzoil Products Company (Nevada orporation), Houston, Stany Zjednoczone Ameryki i dokonanie wpisu: Pennzoil-Quaker State Company, Houston, Stany Zjednoczone Ameryki.

123192 2007 12 17 A. Wprowadzono zmianę uprawnionego przez wykreślenie wpisu: Przedsiębiorstwo Państwowe Uzdrawisko BUSKO-SOLEC, Busko-Zdrój Polska i dokonanie wpisu: Uzdrawisko Busko – Solec S.A., Busko-Zdrój, Polska.

123192 2007 12 17 A. Wprowadzono zmianę nazwy uprawnionego przez wykreślenie wpisu: Uzdrawisko Busko – Solec S.A., Busko-Zdrój, Polska i dokonanie wpisu: Uzdrawisko Busko-Zdrój S.A., Busko-Zdrój, Polska.

123798 2007 12 13 A. Wprowadzono zmianę uprawnionego przez wykreślenie wpisu: Przedsiębiorstwo Opakowań Błazanych OPAKOMET, Kraków, Polska i dokonanie wpisu: POB OPAKOMET, Kraków, Polska.

123798 2007 12 13 A. Wprowadzono zmianę nazwy uprawnionego przez wykreślenie wpisu: POB OPAKOMET, Kraków, Polska i dokonanie wpisu: Przedsiębiorstwo Państwowe OPAKOMET, Kraków, Polska.

123798 2007 12 13 A. Wprowadzono zmianę uprawnionego przez wykreślenie wpisu: Przedsiębiorstwo Państwowe OPAKOMET, Kraków, Polska i dokonanie wpisu: OPAKOMET SPÓŁKA AKCYJNA, Kraków, Polska 120137520.

123879 2007 12 19 A. Wprowadzono zmianę nazwy i siedziby uprawnionego przez wykreślenie wpisu: Urbanowicz Mirosław Zakład Usługowo-Produkcyjny CONSTANS, Gorzów Wlkp., Polska i dokonanie wpisu: Urbanowicz Mirosław CONSTANS, Kłodawa, Polska NIP 599-010-71-93.

124300 2007 12 03 A. Wprowadzono zmianę uprawnionego przez wykreślenie wpisu: Przedsiębiorstwo Produkcyjne HELLENA S.A., Kalisz, Polska i dokonanie wpisu: JUTRZENKA S.A., Bydgoszcz, Polska.

124301 2007 12 03 A. Wprowadzono zmianę uprawnionego przez wykreślenie wpisu: Przedsiębiorstwo Produkcyjne HELLENA S.A., Kalisz, Polska i dokonanie wpisu: JUTRZENKA S.A., Bydgoszcz, Polska.

124339 2007 12 13 A. Wprowadzono zmianę siedziby uprawnionego przez wykreślenie wpisu: Zakłady Przemysłu Cukierniczego MIESZKO S.A., Racibórz, Polska i dokonanie wpisu: Zakłady Przemysłu Cukierniczego MIESZKO S.A., Warszawa, Polska 273243857.

124799 2007 12 14 A. Wprowadzono zmianę siedziby uprawnionego przez wykreślenie wpisu: PROFESJONAL Spółka z o.o., Ustroń, Polska i dokonanie wpisu: PROFESJONAL Spółka z o.o., Warszawa, Polska 070707400.

124804 2007 12 14 A. Wprowadzono zmianę siedziby uprawnionego przez wykreślenie wpisu: PROFESJONAL Spółka z o.o., Ustroń, Polska i dokonanie wpisu: PROFESJONAL Spółka z o.o., Warszawa, Polska 070707400.

124805 2007 12 14 A. Wprowadzono zmianę siedziby uprawnionego przez wykreślenie wpisu: PROFESJONAL Spółka z o.o., Ustroń, Polska i dokonanie wpisu: PROFESJONAL Spółka z o.o., Warszawa, Polska 070707400.

124806 2007 12 14 A. Wprowadzono zmianę siedziby uprawnionego przez wykreślenie wpisu: PROFESJONAL Spółka z o.o., Ustroń, Polska i dokonanie wpisu: PROFESJONAL Spółka z o.o., Warszawa, Polska 070707400.

124807 2007 12 14 A. Wprowadzono zmianę siedziby uprawnionego przez wykreślenie wpisu: PROFESJONAL Spółka z o.o., Ustroń, Polska i dokonanie wpisu: PROFESJONAL Spółka z o.o., Warszawa, Polska 070707400.

125025 2007 12 13 A. Wprowadzono zmianę uprawnionego przez wykreślenie wpisu: Falkowska Ewa GRANNA Gry i Zabawki Edukacyjne, Warszawa, Polska i dokonanie wpisu: „GRANNA” Spółka z o.o., Warszawa, Polska 016344939.

125067 2007 12 17 A. Wprowadzono zmianę uprawnionego przez wykreślenie wpisu: Gillette Poland S.A., Warszawa, Polska i dokonanie wpisu: The Gillette Company, Boston, Stany Zjednoczone Ameryki.

125468 2007 12 14 A. Wprowadzono zmianę uprawnionego przez wykreślenie wpisu: Pneumatiques Kleber, Toul, Francja i dokonanie wpisu: Compagnie Générale des Etablissements Michelin, Clermont-Ferrand, Francja.

125526 2007 12 14 A. Wprowadzono zmianę uprawnionego przez wykreślenie wpisu: Kałucka Krystyna Barbara, Maciszewska Ewa, Matuszewska-Szlakowska Barbara ANGRO Spółka Cywilna, Łódź, Polska i dokonanie wpisu: „ANGRO” Grzegorz Maciszewski, Łódź, Polska.

126153 2007 12 05 A. Wprowadzono zmianę siedziby uprawnionego przez wykreślenie wpisu: Cryovac, Inc., Saddle Brook, Stany Zjednoczone Ameryki i dokonanie wpisu: Cryovac, Inc., Elmwood Park, Stany Zjednoczone Ameryki.

126408 2007 12 05 A. Wprowadzono zmianę siedziby uprawnionego przez wykreślenie wpisu: Visteon Corporation, Bearborn, Stany Zjednoczone Ameryki i dokonanie wpisu: Visteon Corporation, Van Buren Township, Stany Zjednoczone Ameryki.

126484 2007 12 18 A. Wprowadzono zmianę uprawnionego przez wykreślenie wpisu: Gąsiorek Bronisław, Rapacz Marian Przedsiębiorstwo Produkcyjno Handlowo Usługowe BIELTOR S.C., Bielsko Biała, Polska i dokonanie wpisu: „BIELTOR” Spółka Jawna Bronisław Gąsiorek, Marian Rapacz, Bielsko-Biała, Polska.

126565 2007 12 13 A. Wprowadzono zmianę siedziby uprawnionego przez wykreślenie wpisu: POLIFOLIA Spółka z o.o., Lublin, Polska i dokonanie wpisu: POLIFOLIA Spółka z o.o., Poniatowa, Polska 430454219.

126740 2007 12 13 A. Wprowadzono zmianę siedziby uprawnionego przez wykreślenie wpisu: GDF Grupa Doradców Finansowych Spółka z o.o., Piaseczno, Polska i dokonanie wpisu: GDF Grupa Doradców Finansowych Spółka z o.o., Warszawa, Polska 011965890.

126740 2007 12 13 A. Wprowadzono zmianę nazwy uprawnionego przez wykreślenie wpisu: GDF Grupa Doradców Finansowych Spółka z o.o., Warszawa, Polska 011965890 i dokonanie wpisu: GDF Spółka z o.o., Warszawa, Polska 011965890.

127118 2007 12 13 A. Wprowadzono zmianę nazwy uprawnionego przez wykreślenie wpisu: ZASADA S.A., Warszawa, Polska i dokonanie wpisu: SOBIESŁAW ZASADA S.A., Warszawa, Polska.

127118 2007 12 13 A. Wprowadzono zmianę siedziby uprawnionego przez wykreślenie wpisu: SOBIESŁAW ZASADA S.A., Warszawa, Polska i dokonanie wpisu: SOBIESŁAW ZASADA S.A., Kraków, Polska.

127230 2007 12 19 A. Wprowadzono zmianę uprawnionego przez wykreślenie wpisu: Nowosad Janusz, Koszałka Leszek Przedsiębiorstwo Handlowe CENTER CRACOW S.A., Kraków, Polska i dokonanie wpisu: Przedsiębiorstwo Handlowe Center Cracow Janusz Nowosad, Leszek Koszałka Spółka Jawna, Kraków, Polska 003880823.

127873 2007 12 14 A. Wprowadzono zmianę nazwy uprawnionego przez wykreślenie wpisu: Przedsiębiorstwo Handlowo-Przetwórcze ZIOŁOPEX Spółka z o.o., Piątek Mały, Polska i dokonanie wpisu: ZIOŁOPEX Spółka z o.o., Piątek Mały, Polska 250711032.

127873 2007 12 14 A. Wprowadzono zmianę uprawnionego przez wykreślenie wpisu: ZIOŁOPEX Spółka z o.o., Piątek Mały, Polska 250711032 i dokonanie wpisu: ZIOŁOPEX Spółka z o.o., Wykroty, Polska 230925895.

128225 2007 12 19 A. Wprowadzono zmianę nazwy uprawnionego przez wykreślenie wpisu: Spółdzielnia Pracy WKREŹTAKI, Skarżysko-Kamienna, Polska i dokonanie wpisu: Spółdzielnia Pracy WKREŹTAKI w likwidacji, Skarżysko-Kamienna, Polska 000411134.

128225 2007 12 19 A. Wprowadzono zmianę uprawnionego przez wykreślenie wpisu: Spółdzielnia Pracy WKREŹTAKI w likwidacji, Skarżysko-Kamienna, Polska 000411134 i dokonanie wpisu: Przedsiębiorstwo Produkcji Narzędzi „WKREŹTAKI” Sp. z o.o., Kraków, Polska 120210517.

128348 2007 12 18 A. Wprowadzono zmianę uprawnionego przez wykreślenie wpisu: „SOLAR-BIN” SPÓŁKA Z OGRANICZONĄ ODPOWIEDZIALNOŚCIĄ, Rzeszów, Polska i dokonanie wpisu: Przedsiębiorstwo Promocji Technologii Energooszczędnej SOLAR-BIN Spółka Akcyjna, Rzeszów, Polska 690707363.

128348 2007 12 18 A. Wprowadzono zmianę uprawnionego przez wykreślenie wpisu: Przedsiębiorstwo Promocji Technologii Energooszczędnej SOLAR-BIN Spółka Akcyjna, Rzeszów, Polska 690707363 i dokonanie wpisu: SOLAR-BIN Spółka Akcyjna, Rzeszów, Polska 690707363.

128573 2007 12 18 A. Wprowadzono zmianę uprawnionego przez wykreślenie wpisu: Krakowskie Przedsiębiorstwo Usług Socjalnych i Turystyki, Kraków, Polska i dokonanie wpisu: Krakowskie Przedsiębiorstwo Hotelarsko – Turystyczne Spółka z o.o., Kraków, Polska.

129494 2007 12 13 A. Wprowadzono zmianę uprawnionego przez wykreślenie wpisu: OPTOPOL Spółka z o.o., Zawiercie, Polska i dokonanie wpisu: OPTOPOL S.A., Zawiercie, Polska 270115550.

129677 2007 12 06 A. Wprowadzono zmianę uprawnionego przez wykreślenie wpisu: Trilogy Communications, Inc. (Delaware corporation), Pearl, Stany Zjednoczone Ameryki i dokonanie wpisu: CommScope, Inc. of North Carolina, Hickory, Stany Zjednoczone Ameryki.

132307 2007 12 14 A. Wprowadzono zmianę siedziby uprawnionego przez wykreślenie wpisu: PROFESJONAL Spółka z o.o., Ustroń, Polska i dokonanie wpisu: PROFESJONAL Spółka z o.o., Warszawa, Polska 070707400.

132308 2007 12 14 A. Wprowadzono zmianę siedziby uprawnionego przez wykreślenie wpisu: PROFESJONAL Spółka z o.o., Ustroń, Polska i dokonanie wpisu: PROFESJONAL Spółka z o.o., Warszawa, Polska 070707400.

133508 2007 12 17 A. Wprowadzono zmianę siedziby uprawnionego przez wykreślenie wpisu: Omnicom International Holdings Inc., Los Angeles, Stany Zjednoczone Ameryki i dokonanie wpisu: Omnicom International Holdings Inc., San Francisco, Stany Zjednoczone Ameryki.

134077 2007 12 17 A. Wprowadzono zmianę uprawnionego przez wykreślenie wpisu: Pfizer Products Inc. (a Connecticut corporation), Eastern Point Road, Connecticut 06340 Groton Groton, Stany Zjednoczone Ameryki i dokonanie wpisu: JOHNSON & JOHNSON, New Brunswick, Stany Zjednoczone Ameryki.

135126 2007 12 17 A. Wprowadzono zmianę uprawnionego przez wykreślenie wpisu: Sankyo Company Limited, 5-1, Nihonbashi Honcho 3-chome, Chuo-ku Tokio, Japonia i dokonanie wpisu: SANKYO AGRO COMPANY, LIMITED, Tokio, Japonia.

135648 2007 12 31 A. Wprowadzono zmianę uprawnionego przez wykreślenie wpisu: ATLAS Spółka z o.o., Łódź, Polska 100253695i dokonanie wpisu: „NOWA DOLINA NIDY” SPÓŁKA Z OGRANICZONĄ ODPOWIEDZIALNOŚCIĄ, Leszcze, Polska 592200559.

135649 2007 12 31 A. Wprowadzono zmianę uprawnionego przez wykreślenie wpisu: Wytwórnia Klejów i Zapraw Budowlanych „ATLAS” Grzelak i wspólnicy spółka jawna, 91-222 Łódź ul. Św. Teresy od Dzieciątka Jezus 105, Polska i dokonanie wpisu: ATLAS SPÓŁKA Z OGRANICZONĄ ODPOWIEDZIALNOŚCIĄ, Łódź, Polska 100253695.

135649 2007 12 31 A. Wprowadzono zmianę uprawnionego przez wykreślenie wpisu: ATLAS SPÓŁKA Z OGRANICZONĄ ODPOWIEDZIALNOŚCIĄ, Łódź, Polska 100253695 i dokonanie wpisu: „NOWA DOLINA NIDY” SPÓŁKA Z OGRANICZONĄ ODPOWIEDZIALNOŚCIĄ, Leszcze, Polska 592200559.

135650 2007 12 31 A. Wprowadzono zmianę uprawnionego przez wykreślenie wpisu: ATLAS Spółka z o.o., Łódź, Polska 100253695i dokonanie wpisu: „NOWA DOLINA NIDY” SPÓŁKA Z OGRANICZONĄ ODPOWIEDZIALNOŚCIĄ, Leszcze, Polska 592200559.

135652 2007 12 31 A. Wprowadzono zmianę uprawnionego przez wykreślenie wpisu: ATLAS Spółka z o.o., Łódź, Polska 100253695i dokonanie wpisu: „NOWA DOLINA NIDY” SPÓŁKA Z OGRANICZONĄ ODPOWIEDZIALNOŚCIĄ, Leszcze, Polska 592200559.

136203 2007 12 31 A. Wprowadzono zmianę nazwy i siedziby uprawnionego przez wykreślenie wpisu: Matyjasek Krzysztof Przedsiębiorstwo Produkcji Urządzeń Elektrycznych ELMA CAPACITORS, 11-041 Olsztyn-Gutkowo 49, Polska i dokonanie wpisu: Krzysztof Matyjasek ELMA ENERGIA, Olsztyn, Polska NIP 739-101-68-35.

138021 2007 12 20 A. Wprowadzono zmianę adresu uprawnionego przez wykreślenie wpisu: Burger King Corporation, 17777 Old Cutler Road Miami Florida 33157, Stany Zjednoczone Ameryki i dokonanie wpisu: Burger King Corporation, Miami, Stany Zjednoczone Ameryki.

138166 2007 12 27 A. Wprowadzono zmianę nazwy uprawnionego przez wykreślenie wpisu: EURO – TRADE PHZ ANDRZEJ GOLIŃSKI, JOANNA GOLIŃSKA, RAFAŁ GOLIŃSKI – SPÓŁKA JAWNA, Kraków, Polska i dokonanie wpisu: EURO – TRADE P.H.Z. GOLIŃSCY SPÓŁKA JAWNA, Kraków, Polska 003907203.

138237 2007 12 20 A. Wprowadzono zmianę uprawnionego przez wykreślenie wpisu: Werbliński Witold Zakłady Mięsne, 62-800 Kalisz Dębniaki Kaliskie 26, Polska i dokonanie wpisu: Zakłady Mięsne Werbliński Sp. z o.o., Dębniaki Kaliskie, Polska 300540661.

139151 2007 12 13 A. Wprowadzono zmianę uprawnionego przez wykreślenie wpisu: Instytut Promocji Zdrowia Spółka z o.o., 33-100 Tarnów Pl. Sobieskiego 2, Polska i dokonanie wpisu: APO-FARM GROUPO Unia Hurtowni Aptekarskich Sp. z o.o., Kielce, Polska.

139671 2007 12 20 A. Wprowadzono zmianę adresu uprawnionego przez wykreślenie wpisu: Burger King Corporation, 17777 Old Cutler Road Miami Florida 33157, Stany Zjednoczone Ameryki i dokonanie wpisu: Burger King Corporation, Miami, Stany Zjednoczone Ameryki.

139979 2007 12 14 A. Wprowadzono zmianę uprawnionego przez wykreślenie wpisu: ZIOŁOPEX Sp. z o.o., Piątek Mały, Polska 250711032 i dokonanie wpisu: ZIOŁOPEX Sp. z o.o., Wykroty, Polska 230925895.

140724 2007 12 18 A. Wprowadzono zmianę uprawnionego przez wykreślenie wpisu: NIVEA POLSKA S.A., Poznań, Polska i dokonanie wpisu: Beiersdorf AG, Hamburg, Niemcy.

140962 2007 12 05 A. Wprowadzono zmianę uprawnionego przez wykreślenie wpisu: Styrochem Delaware, Inc., 919 N. Market Street, 2nd floor, Saite 012-0270 Wilmington Delaware 19801-4921, Stany Zjednoczone Ameryki i dokonanie wpisu: New StyroChem U.S.Ltd., Stone Mountain, Stany Zjednoczone Ameryki.

141347 2007 12 18 A. Wprowadzono zmianę siedziby uprawnionego przez wykreślenie wpisu: Zakłady Przemysłu Cukierniczego MIESZKO S.A., 47-400 Racibórz ul. Starowiejska 75, Polska i dokonanie wpisu: Zakłady Przemysłu Cukierniczego MIESZKO S.A., Warszawa, Polska 273243857.

141348 2007 12 18 A. Wprowadzono zmianę siedziby uprawnionego przez wykreślenie wpisu: Zakłady Przemysłu Cukierniczego MIESZKO S.A., 47-400 Racibórz ul. Starowiejska 75, Polska i dokonanie wpisu: Zakłady Przemysłu Cukierniczego MIESZKO S.A., Warszawa, Polska 273243857.

141349 2007 12 18 A. Wprowadzono zmianę siedziby uprawnionego przez wykreślenie wpisu: Zakłady Przemysłu Cukierniczego MIESZKO S.A., 47-400 Racibórz ul. Starowiejska 75, Polska i dokonanie wpisu: Zakłady Przemysłu Cukierniczego MIESZKO S.A., Warszawa, Polska 273243857.

141350 2007 12 18 A. Wprowadzono zmianę siedziby uprawnionego przez wykreślenie wpisu: Zakłady Przemysłu Cukierniczego MIESZKO S.A., 47-400 Racibórz ul. Starowiejska 75, Polska i dokonanie wpisu: Zakłady Przemysłu Cukierniczego MIESZKO S.A., Warszawa, Polska 273243857.

141351 2007 12 18 A. Wprowadzono zmianę siedziby uprawnionego przez wykreślenie wpisu: Zakłady Przemysłu Cukierniczego MIESZKO S.A., 47-400 Racibórz ul. Starowiejska 75, Polska i dokonanie wpisu: Zakłady Przemysłu Cukierniczego MIESZKO S.A., Warszawa, Polska 273243857.

142859 2007 12 13 A. Wprowadzono zmianę uprawnionego przez wykreślenie wpisu: TREDOR Sp. z o.o., 50-148 Wrocław Ul. Biskupia 4/9, Polska i dokonanie wpisu: GLUE – INVEST S.A., Warszawa, Polska 140742552.

142860 2007 12 13 A. Wprowadzono zmianę uprawnionego przez wykreślenie wpisu: TREDOR Sp. z o.o., 50-148 Wrocław Ul. Biskupia 4/9, Polska i dokonanie wpisu: GLUE – INVEST S.A., Warszawa, Polska 140742552.

143025 2007 12 20 A. Wprowadzono zmianę uprawnionego przez wykreślenie wpisu: „CELIKO dr Kosicki” Kosicki Sławomir, 61-359 Poznań ul. Św. Antoniego 71, Polska 004788841 i dokonanie wpisu: CELIKO Spółka z o.o., Poznań, Polska 634633906.

143105 2007 12 13 A. Wprowadzono zmianę uprawnionego przez wykreślenie wpisu: TREDOR Sp. z o.o., 50-148 Wrocław Ul. Biskupia 4/9, Polska i dokonanie wpisu: GLUE – INVEST S.A., Warszawa, Polska 140742552.

143106 2007 12 13 A. Wprowadzono zmianę uprawnionego przez wykreślenie wpisu: TREDOR Sp. z o.o., 50-148 Wrocław Ul. Biskupia 4/9, Polska i dokonanie wpisu: GLUE – INVEST S.A., Warszawa, Polska 140742552.

103107 2007 12 13 A. Wprowadzono zmianę uprawnionego przez wykreślenie wpisu: TREDOR Sp. z o.o., 50-148 Wrocław Ul. Biskupia 4/9, Polska i dokonanie wpisu: GLUE – INVEST S.A., Warszawa, Polska 140742552.

143116 2007 12 13 A. Wprowadzono zmianę uprawnionego przez wykreślenie wpisu: TREDOR Sp. z o.o., 50-148 Wrocław Ul. Biskupia 4/9, Polska i dokonanie wpisu: GLUE – INVEST S.A., Warszawa, Polska 140742552.

143324 2007 12 19 A. Wprowadzono zmianę uprawnionego przez wykreślenie wpisu: Chojnacka Iwona CALCUL, 00-855 Warszawa ul. Grzybowska 37A, Polska i dokonanie wpisu: Kancelaria Doradców Podatkowych CALCUL S.C. Iwona Chojnacka Dor. Pod. Nr 02775, Andrzej Chojnacki Dor. Pod. nr 02868, Warszawa, Polska 013070022.

143673 2007 12 14 A. Wprowadzono zmianę uprawnionego przez wykreślenie wpisu: Trzeciakiewicz Andrzej BETA CONSULTING, 25-323 Kielce ul. Manifestu Lipcowego 34, Polska i dokonanie wpisu: Browar Belgia Sp. z o.o., Kielce, Polska NIP 657-10-00-597.

145380 2007 12 13 A. Wprowadzono zmianę uprawnionego przez wykreślenie wpisu: TREDOR Sp. z o.o., 50-148 Wrocław Ul. Biskupia 4/9, Polska i dokonanie wpisu: GLUE – INVEST S.A., Warszawa, Polska 140742552.

145912 2007 12 14 A. Wprowadzono zmianę nazwy uprawnionego przez wykreślenie wpisu: EL-CENTRUM Spółka Akcyjna, 61-248 Poznań ul. Dziadoszańska 10, Polska i dokonanie wpisu: ELEKTROSKANDIA S.A., Poznań, Polska 630164320.

146095 2007 12 19 A. Wprowadzono zmianę nazwy uprawnionego przez wykreślenie wpisu: MASTERLINK EXPRESS Spółka z o.o., 02-274 Warszawa ul. Mineralna 15, Polska i dokonanie wpisu: DPD Polska Spółka z o.o., Warszawa, Polska 012026421.

146096 2007 12 19 A. Wprowadzono zmianę nazwy uprawnionego przez wykreślenie wpisu: MASTERLINK EXPRESS Spółka z o.o., 02-274 Warszawa ul. Mineralna 15, Polska i dokonanie wpisu: DPD Polska Spółka z o.o., Warszawa, Polska 012026421.

147000 2007 12 20 A. Wprowadzono zmianę uprawnionego przez wykreślenie wpisu: ZAKŁADY MIĘSNE Witold Werbliński, 62-800 Kalisz Dębniaki Kaliskie 26, Polska i dokonanie wpisu: Zakłady Mięsne Werbliński Sp. z o.o., Dębniaki Kaliskie, Polska 300540661.

147069 2007 12 17 A. Wprowadzono zmianę siedziby uprawnionego przez wykreślenie wpisu: Chevron Oronite Company LLC, 575 Market Street San Francisco California 94105, Stany Zjednoczone Ameryki i dokonanie wpisu: Chevron Oronite Company LLC, San Ramon, Stany Zjednoczone Ameryki.

147069 2007 12 17 A. Wprowadzono zmianę uprawnionego przez wykreślenie wpisu: Chevron Oronite Company LLC, San Ramon, Stany Zjednoczone Ameryki i dokonanie wpisu: Chevron Intellectual Property LLC, San Ramon, Stany Zjednoczone Ameryki.

148068 2007 12 20 A. Wprowadzono zmianę uprawnionego przez wykreślenie wpisu: ZAKŁADY MIĘSNE Witold Werbliński, 62-800 Kalisz Dębniaki Kaliskie 26, Polska i dokonanie wpisu: Zakłady Mięsne Werbliński Sp. z o.o., Dębniaki Kaliskie, Polska 300540661.

148286 2007 12 18 A. Wprowadzono zmianę uprawnionego przez wykreślenie wpisu: Fabryka Urządzeń Laboratoryjnych i Medycznych POLON-POZNAŃ Spółka Akcyjna, 60-320 Poznań ul. Bułgarska 63/65, Polska i dokonanie wpisu: Fabryka Urządzeń Laboratoryjnych i Medycznych POLON-POZNAŃ Spółka z o.o., Poznań, Polska.

148287 2007 12 18 A. Wprowadzono zmianę uprawnionego przez wykreślenie wpisu: Fabryka Urządzeń Laboratoryjnych i Medycznych POLON-POZNAŃ Spółka Akcyjna, 60-320 Poznań ul. Bułgarska 63/65, Polska i dokonanie wpisu: Fabryka Urządzeń Laboratoryjnych i Medycznych POLON-POZNAŃ Spółka z o.o., Poznań, Polska.

148713 2007 12 18 A. Wprowadzono zmianę siedziby uprawnionego przez wykreślenie wpisu: Zakłady Przemysłu Cukierniczego „MIESZKO” S.A., 47-400 Racibórz ul. Starowiejska 75, Polska i dokonanie wpisu: Zakłady Przemysłu Cukierniczego „MIESZKO” S.A., Warszawa, Polska 273243857.

148714 2007 12 18 A. Wprowadzono zmianę siedziby uprawnionego przez wykreślenie wpisu: Zakłady Przemysłu Cukierniczego „MIESZKO” S.A., 47-400 Racibórz ul. Starowiejska 75, Polska i dokonanie wpisu: Zakłady Przemysłu Cukierniczego „MIESZKO” S.A., Warszawa, Polska 273243857.

148715 2007 12 18 A. Wprowadzono zmianę siedziby uprawnionego przez wykreślenie wpisu: Zakłady Przemysłu Cukierniczego „MIESZKO” S.A., 47-400 Racibórz ul. Starowiejska 75, Polska i dokonanie wpisu: Zakłady Przemysłu Cukierniczego „MIESZKO” S.A., Warszawa, Polska 273243857.

149732 2007 12 13 A. Wprowadzono zmianę uprawnionego przez wykreślenie wpisu: TREDOR Spółka z ograniczoną odpowiedzialnością, 50-148 Wrocław Ul. Biskupia 4 Lokal 9, Polska i dokonanie wpisu: GLUE – INVEST S.A., Warszawa, Polska 140742552.

151033 2007 12 20 A. Wprowadzono zmianę uprawnionego przez wykreślenie wpisu: „CELIKO dr Kosicki” Kosicki Sławomir, 61-359 Poznań ul. Św. Antoniego 71, Polska 004788841 i dokonanie wpisu: CELIKO Spółka z o.o., Poznań, Polska 634633906.

151066 2007 12 20 A. Wprowadzono zmianę nazwy uprawnionego przez wykreślenie wpisu: INSTYTUT MLECZARSTWA, 00-682 Warszawa ul. Hoża 66/68, Polska i dokonanie wpisu: Instytut Mleczarstwa w Warszawie w likwidacji, Warszawa, Polska 000436973.

151066 2007 12 20 A. Wprowadzono zmianę uprawnionego przez wykreślenie wpisu: Instytut Mleczarstwa w Warszawie w likwidacji, Warszawa, Polska 000436973 i dokonanie wpisu: Federacja Związków Zawodowych Pracowników Mleczarstwa w Polsce, Warszawa, Polska 001260921.

151567 2007 12 14 A. Wprowadzono zmianę nazwy uprawnionego przez wykreślenie wpisu: DOKTOR PERNER Spółka z o.o., 90-849 Łódź ul. Ks. W. Tymienieckiego 22/24, Polska i dokonanie wpisu: MDH SPÓŁKA Z OGRANICZONĄ ODPOWIEDZIALNOŚCIĄ, Łódź, Polska 472253652.

152432 2007 12 19 A. Wprowadzono zmianę nazwy uprawnionego przez wykreślenie wpisu: MASTERLINK EXPRESS Spółka z o.o., 02-274 Warszawa ul. Mineralna 15, Polska i dokonanie wpisu: DPD Polska Spółka z o.o., Warszawa, Polska 012026421.

154769 2007 12 20 A. Wprowadzono zmianę uprawnionego przez wykreślenie wpisu: „CELIKO dr Kosicki” Kosicki Sławomir, 61-359 Poznań ul. Św. Antoniego 71, Polska i dokonanie wpisu: CELIKO Spółka z o.o., Poznań, Polska 634633906.

155262 2007 12 20 A. Wprowadzono zmianę uprawnionego przez wykreślenie wpisu: „CELIKO dr Kosicki” Kosicki Sławomir, 61-359 Poznań ul. Św. Antoniego 71, Polska i dokonanie wpisu: CELIKO Spółka z o.o., Poznań, Polska 634633906.

155311 2007 12 05 A. Wprowadzono zmianę siedziby uprawnionego przez wykreślenie wpisu: Cryovac, Inc., Park 80 East Saddle Brook New Jersey 07663-5291, Stany Zjednoczone Ameryki i dokonanie wpisu: Cryovac, Inc., Elmwood Park, Stany Zjednoczone Ameryki.

155584 2007 12 17 A. Wprowadzono zmianę uprawnionego przez wykreślenie wpisu: Pfizer Products Inc. (a Connecticut corporation), Eastern Point Road Groton Connecticut 06340, Stany Zjednoczone Ameryki i dokonanie wpisu: JOHNSON & JOHNSON, New Brunswick, Stany Zjednoczone Ameryki.

156157 2007 12 18 A. Wprowadzono zmianę siedziby uprawnionego przez wykreślenie wpisu: Zakłady Przemysłu Cukierniczego MIESZKO S.A., 47-400 Racibórz ul. Starowiejska 75, Polska i dokonanie wpisu: Zakłady Przemysłu Cukierniczego MIESZKO S.A., Warszawa, Polska 273243857.

158029 2007 12 19 A. Wprowadzono zmianę uprawnionego przez wykreślenie wpisu: Adamba Imports International, Inc., 585 Meserole Street Brooklyn New York 11237, Stany Zjednoczone Ameryki i dokonanie wpisu: V & S Luksusowa Zielona Góra Spółka Akcyjna, Zielona Góra, Polska.

158030 2007 12 19 A. Wprowadzono zmianę uprawnionego przez wykreślenie wpisu: Adamba Imports International, Inc., 585 Meserole Street Brooklyn New York 11237, Stany Zjednoczone Ameryki i dokonanie wpisu: V & S Luksusowa Zielona Góra Spółka Akcyjna, Zielona Góra, Polska.

158232 2007 12 19 A. Wprowadzono zmianę uprawnionego przez wykreślenie wpisu: GREINPLAST PODKARPACIE Spółka z o.o., 38-404 Krosno Al. Jana Pawła II 4, Polska i dokonanie wpisu: Mariusz Kutowicz, Czudec, Polska.

158233 2007 12 19 A. Wprowadzono zmianę uprawnionego przez wykreślenie wpisu: Greinplast Podkarpackie Spółka z o.o., 38-404 Krosno Al. Jana Pawła II 4, Polska i dokonanie wpisu: Mariusz Kutowicz, Czudec, Polska.

158955 2007 12 17 A. Wprowadzono zmianę uprawnionego przez wykreślenie wpisu: Sankyo Company Limited, 5-1, Nihonbashi Honcho 3-chome, Chuo-ku Tokio, Japonia i dokonanie wpisu: SANKYO AGRO COMPANY, LIMITED, Tokio, Japonia.

159222 2007 12 14 A. Wprowadzono zmianę adresu uprawnionego przez wykreślenie wpisu: MISTRA Przedsiębiorstwo Usługowo Handlowe Teresa Harmułowicz, 18-400 Łomża ul. Moniuszki 6/27, Polska i dokonanie wpisu: MISTRA Przedsiębiorstwo Usługowo Handlowe Teresa Harmułowicz, Łomża, Polska 450162694.

159678 2007 12 05 A. Wprowadzono zmianę uprawnionego przez wykreślenie wpisu: L & L PRODUCTS, INC. (Michigan corporation), 160 McLean Drive Romeo Michigan 48065, Stany Zjednoczone Ameryki i dokonanie wpisu: Zephyros, Inc., Romeo, Stany Zjednoczone Ameryki.

159702 2007 12 05 A. Wprowadzono zmianę siedziby uprawnionego przez wykreślenie wpisu: CRYOVAC, Inc., Park 80 East Saddle Brook New Jersey 07663-5291, Stany Zjednoczone Ameryki i dokonanie wpisu: CRYOVAC, Inc., Elmwood Park, Stany Zjednoczone Ameryki.

159857 2007 12 17 A. Wprowadzono zmianę uprawnionego przez wykreślenie wpisu: Pfizer Products Inc., Eastern Point Road Groton Connecticut 06340, Stany Zjednoczone Ameryki i dokonanie wpisu: JOHNSON & JOHNSON, New Brunswick, Stany Zjednoczone Ameryki.

159869 2007 12 20 A. Wprowadzono zmianę uprawnionego przez wykreślenie wpisu: ZAKŁADY MIĘSNE Witold Werbliński, 62-800 Kalisz Dębniaki Kaliskie 26, Polska i dokonanie wpisu: Zakłady Mięsne Werbliński Sp. z o.o., Dębniaki Kaliskie, Polska 300540661.

159934 2007 12 05 A. Wprowadzono zmianę siedziby uprawnionego przez wykreślenie wpisu: Cryovac, Inc., Park 80 East Saddle Brook New Jersey 07663-5291, Stany Zjednoczone Ameryki i dokonanie wpisu: Cryovac, Inc., Elmwood Park, Stany Zjednoczone Ameryki.

159998 2007 12 05 A. Wprowadzono zmianę siedziby uprawnionego przez wykreślenie wpisu: CRYOVAC, Inc., Park 80 East Saddle Brook New Jersey 07663-5291, Stany Zjednoczone Ameryki i dokonanie wpisu: CRYOVAC, Inc., Elmwood Park, Stany Zjednoczone Ameryki.

160039 2007 12 13 A. Wprowadzono zmianę uprawnionego przez wykreślenie wpisu: TREDOR Spółka z o.o., 50-148 Wrocław ul. Biskupia 4/9, Polska i dokonanie wpisu: GLUE – INVEST S.A., Warszawa, Polska 140742552.

160150 2007 12 18 A. Wprowadzono zmianę siedziby uprawnionego przez wykreślenie wpisu: Zakłady Przemysłu Cukierniczego „MIESZKO” S.A., 47-400 Racibórz ul. Starowiejska 75, Polska i dokonanie wpisu: Zakłady Przemysłu Cukierniczego „MIESZKO” S.A., Warszawa, Polska 273243857.

160886 2007 12 14 A. Wprowadzono zmianę adresu uprawnionego przez wykreślenie wpisu: PRESTIGE S.A., 60-529 Poznań ul. Dąbrowskiego 70, Polska i dokonanie wpisu: PRESTIGE SPÓŁKA AKCYJNA, Poznań, Polska 630155516.

160964 2007 12 19 A. Wprowadzono zmianę uprawnionego przez wykreślenie wpisu: Adamba Imports International, Inc., 585 Meserole Street Brooklyn New York 11237, Stany Zjednoczone Ameryki i dokonanie wpisu: V & S Luksusowa Zielona Góra Spółka Akcyjna, Zielona Góra, Polska.

160965 2007 12 19 A. Wprowadzono zmianę uprawnionego przez wykreślenie wpisu: Adamba Imports International, Inc., 585 Meserole Street Brooklyn New York 11237, Stany Zjednoczone

Ameryki i dokonanie wpisu: V & S Luksusowa Zielona Góra Spółka Akcyjna, Zielona Góra, Polska.

161035 2007 12 18 A. Wprowadzono zmianę uprawnionego przez wykreślenie wpisu: Zakłady Przemysłu Dziwiarskiego „SIG-MATEX” Spółka Akcyjna, 97-300 Piotrków Trybunalski ul Sulejowska 45, Polska i dokonanie wpisu: „SPORTSIMO” Spółka Cywilna Marcin Mazerski, Maciej Michalak, Piotrków Trybunalski, Polska 592196585.

162037 2007 12 17 A. Wprowadzono zmianę uprawnionego przez wykreślenie wpisu: 4 Life Rescarch, L.C., Sandy, Stany Zjednoczone Ameryki i dokonanie wpisu: 4Life Trademarks, LLC, Sandy, Stany Zjednoczone Ameryki.

162322 2007 12 05 A. Wprowadzono zmianę siedziby uprawnionego przez wykreślenie wpisu: Cryovac, Inc., Saddle Brook, Stany Zjednoczone Ameryki i dokonanie wpisu: Cryovac, Inc., Elmwood Park, Stany Zjednoczone Ameryki.

162483 2007 12 14 A. Wprowadzono zmianę uprawnionego przez wykreślenie wpisu: BETA CONSULTING Andrzej Trzeciakiewicz, Kielce, Polska 290978650 i dokonanie wpisu: Browar Belgia Sp. z o.o., Kielce, Polska NIP 657-10-00-597.

164262 2007 12 13 A. Wprowadzono zmianę uprawnionego przez wykreślenie wpisu: TREDOR Spółka z o.o., Wrocław, Polska i dokonanie wpisu: GLUE – INVEST S.A., Warszawa, Polska 140742552.

164433 2007 12 20 A. Wprowadzono zmianę uprawnionego przez wykreślenie wpisu: DAMOVO Group S.A., Luxembourg, Luksemburg i dokonanie wpisu: Damovo Corporate Services Limited, Londyn, Wielka Brytania.

164461 2007 12 14 A. Wprowadzono zmianę uprawnionego przez wykreślenie wpisu: „ZIOŁOPEX” Spółka z o.o., Piątek Mały, Polska 250711032 i dokonanie wpisu: „ZIOŁOPEX” Spółka z o.o., Wykroty, Polska 230925895.

164576 2007 12 13 A. Wprowadzono zmianę uprawnionego przez wykreślenie wpisu: TREDOR Spółka z o.o., Wrocław, Polska i dokonanie wpisu: GLUE – INVEST S.A., Warszawa, Polska 140742552.

164660 2007 12 14 A. Wprowadzono zmianę nazwy uprawnionego przez wykreślenie wpisu: ComputerLand Spółka Akcyjna, Warszawa, Polska 190407926 i dokonanie wpisu: SYGNITY SPÓŁKA AKCYJNA, Warszawa, Polska 190407926.

165264 2007 12 18 A. Wprowadzono zmianę uprawnionego przez wykreślenie wpisu: NIVEA POLSKA S.A., Poznań, Polska i dokonanie wpisu: Beiersdorf AG, Hamburg, Niemcy.

166059 2007 12 19 A. Wprowadzono zmianę uprawnionego przez wykreślenie wpisu: GREINPLAST PODKARPACIE Sp. z o.o., Krosno, Polska i dokonanie wpisu: Mariusz Kutowicz, Czudec, Polska.

166327 2007 12 05 A. Wprowadzono zmianę siedziby uprawnionego przez wykreślenie wpisu: CRYOVAC, Inc., Saddle Brook, Stany Zjednoczone Ameryki i dokonanie wpisu: CRYOVAC, Inc., Elmwood Park, Stany Zjednoczone Ameryki.

166940 2007 12 18 A. Wprowadzono zmianę siedziby uprawnionego przez wykreślenie wpisu: Zakłady Przemysłu Cukierniczego MIESZKO S.A., Racibórz, Polska 273243857 i dokonanie wpisu: Zakłady Przemysłu Cukierniczego MIESZKO S.A., Warszawa, Polska 273243857.

167572 2007 12 06 A. Wprowadzono zmianę uprawnionego przez wykreślenie wpisu: NATIONAL GRID PLC, Londyn, Wielka Brytania i dokonanie wpisu: National Grid Electricity Transmission Plc, Londyn, Wielka Brytania.

168920 2007 12 14 A. Wprowadzono zmianę uprawnionego przez wykreślenie wpisu: Pani Teresa Medica Sp. z o.o., Gutowo Małe, Polska i dokonanie wpisu: PANI TERESA-MEDICA SPÓŁKA AKCYJNA, Gutowo Małe, Polska 630278940.

169319 2007 12 05 A. Wprowadzono zmianę siedziby uprawnionego przez wykreślenie wpisu: Sealed Air Corporation (US), Saddle Brook, Stany Zjednoczone Ameryki i dokonanie wpisu: Sealed Air Corporatin (US), Elmwood Park, Stany Zjednoczone Ameryki.

169320 2007 12 05 A. Wprowadzono zmianę siedziby uprawnionego przez wykreślenie wpisu: Sealed Air Corporation (US), Saddle Brook, Stany Zjednoczone Ameryki i dokonanie wpisu: Sealed Air Corporatin (US), Elmwood Park, Stany Zjednoczone Ameryki.

169652 2007 12 18 A. Wprowadzono zmianę siedziby uprawnionego przez wykreślenie wpisu: Zakłady Przemysłu Cukierniczego MIESZKO S.A., Racibórz, Polska 273243857 i dokonanie wpisu: Zakłady Przemysłu Cukierniczego MIESZKO S.A., Warszawa, Polska 273243857.

170027 2007 12 05 A. Wprowadzono zmianę siedziby uprawnionego przez wykreślenie wpisu: CRYOVAC, Inc., Saddle Brook, Stany Zjednoczone Ameryki i dokonanie wpisu: CRYOVAC, Inc., Elmwood Park, Stany Zjednoczone Ameryki.

170487 2007 12 17 A. Wprowadzono zmianę uprawnionego przez wykreślenie wpisu: ACP PHARMA Spółka Akcyjna, Łódź, Polska 471194083 i dokonanie wpisu: ACP PHARMA Spółka Akcyjna, Warszawa, Polska 012865720.

170501 2007 12 19 A. Wprowadzono zmianę uprawnionego przez wykreślenie wpisu: GREINPLAST PODKARPACIE Sp. z o.o., Krosno, Polska i dokonanie wpisu: Mariusz Kutowicz, Czudec, Polska.

171395 2007 12 14 A. Wprowadzono zmianę uprawnionego przez wykreślenie wpisu: „ZIOŁOPEX” Spółka z o.o., Piątek Mały, Polska 250711032 i dokonanie wpisu: „ZIOŁOPEX” Spółka z o.o., Wykroty, Polska 230925895.

171917 2007 12 05 A. Wprowadzono zmianę siedziby uprawnionego przez wykreślenie wpisu: Cryovac, Inc., Saddle Brook, Stany Zjednoczone Ameryki i dokonanie wpisu: Cryovac, Inc., Elmwood Park, Stany Zjednoczone Ameryki.

172165 2007 12 14 A. Wprowadzono zmianę nazwy uprawnionego przez wykreślenie wpisu: „DOKTOR PERNER” Spółka z o.o., Łódź, Polska 472253652 i dokonanie wpisu: MDH SPÓŁKA Z OGRANICZONĄ ODPOWIEDZIALNOŚCIĄ, Łódź, Polska 472253652.

172265 2007 12 05 A. Wprowadzono zmianę siedziby uprawnionego przez wykreślenie wpisu: Cryovac, Inc., Saddle Brook, Stany Zjednoczone Ameryki i dokonanie wpisu: Cryovac, Inc., Elmwood Park, Stany Zjednoczone Ameryki.

173072 2007 12 13 A. Wprowadzono zmianę uprawnionego przez wykreślenie wpisu: TREDOR Spółka z o.o., Wrocław, Polska 470013719 i dokonanie wpisu: GLUE – INVEST S.A., Warszawa, Polska 140742552.

173075 2007 12 13 A. Wprowadzono zmianę uprawnionego przez wykreślenie wpisu: TREDOR Spółka z o.o., Wrocław, Polska 470013719 i dokonanie wpisu: GLUE – INVEST S.A., Warszawa, Polska 140742552.

173077 2007 12 13 A. Wprowadzono zmianę uprawnionego przez wykreślenie wpisu: TREDOR Spółka z ograniczoną odpowiedzialnością, Wrocław, Polska 470013719 i dokonanie wpisu: GLUE – INVEST S.A., Warszawa, Polska 140742552.

173257 2007 12 14 A. Wprowadzono zmianę uprawnionego przez wykreślenie wpisu: PERSONEL PROFIT Monika Irena Gołdzińska, Gdynia, Polska 191439259 i dokonanie wpisu: „PERSONEL PROFIT” SPÓŁKA Z OGRANICZONĄ ODPOWIEDZIALNOŚCIĄ, Sopot, Polska 634561271.

173670 2007 12 14 A. Wprowadzono zmianę nazwy uprawnionego przez wykreślenie wpisu: ComputerLand Spółka Akcyjna, Warszawa, Polska 190407926 i dokonanie wpisu: SYGNITY SPÓŁKA AKCYJNA, Warszawa, Polska 190407926.

175745 2007 12 05 A. Wprowadzono zmianę siedziby uprawnionego przez wykreślenie wpisu: Cryovac, Inc., a Delaware Cor-

poration, Saddle Brook, Stany Zjednoczone Ameryki i dokonanie wpisu: Cryovac, Inc., a Delaware Corporation, Elmwood Park, Stany Zjednoczone Ameryki.

176075 2007 12 14 A. Wprowadzono zmianę uprawnionego przez wykreślenie wpisu: ZIOŁOPEX Spółka z o.o., Piątek Mały, Polska 250711032 i dokonanie wpisu: ZIOŁOPEX Spółka z o.o., Wykroty, Polska 230925895.

176585 2007 12 19 A. Wprowadzono zmianę nazwy uprawnionego przez wykreślenie wpisu: „MASTERLINK EXPRESS” Spółka z o.o., Warszawa, Polska 012026421 i dokonanie wpisu: DPD Polska Spółka z o.o., Warszawa, Polska 012026421.

177150 2007 12 14 A. Wprowadzono zmianę uprawnionego przez wykreślenie wpisu: „ZIOŁOPEX” Spółka z o.o., Piątek Mały, Polska 250711032 i dokonanie wpisu: „ZIOŁOPEX” Spółka z o.o., Wykroty, Polska 230925895.

178241 2007 12 19 A. Wprowadzono zmianę uprawnionego przez wykreślenie wpisu: Fabryka Pomp POWEN Spółka z o.o., Zabrze, Polska 276895684 i dokonanie wpisu: Grupa POWEN – WAFAPOMP Spółka Akcyjna, Warszawa, Polska 010842369.

178243 2007 12 19 A. Wprowadzono zmianę uprawnionego przez wykreślenie wpisu: Fabryka Pomp POWEN Spółka z o.o., Zabrze, Polska 276895684 i dokonanie wpisu: Grupa POWEN – WAFAPOMP Spółka Akcyjna, Warszawa, Polska 010842369.

178242 2007 12 19 A. Wprowadzono zmianę uprawnionego przez wykreślenie wpisu: Fabryka Pomp POWEN Spółka z o.o., Zabrze, Polska 276895684 i dokonanie wpisu: Grupa POWEN – WAFAPOMP Spółka Akcyjna, Warszawa, Polska 010842369.

178830 2007 12 20 A. Wprowadzono zmianę uprawnionego przez wykreślenie wpisu: Zakłady Mięsne Witold Werbliński, Dębniaki Kaliskie, Polska 250041324 i dokonanie wpisu: Zakłady Mięsne Werbliński Sp. z o.o., Dębniaki Kaliskie, Polska 300540661.

178831 2007 12 20 A. Wprowadzono zmianę uprawnionego przez wykreślenie wpisu: Zakłady Mięsne Witold Werbliński, Dębniaki Kaliskie, Polska 250041324 i dokonanie wpisu: Zakłady Mięsne Werbliński Sp. z o.o., Dębniaki Kaliskie, Polska 300540661.

179118 2007 12 20 A. Wprowadzono zmianę uprawnionego przez wykreślenie wpisu: Zakłady Mięsne Witold Werbliński, Dębniaki Kaliskie, Polska 250041324 i dokonanie wpisu: Zakłady Mięsne Werbliński Sp. z o.o., Dębniaki Kaliskie, Polska 300540661.

179119 2007 12 20 A. Wprowadzono zmianę uprawnionego przez wykreślenie wpisu: Zakłady Mięsne Witold Werbliński, Dębniaki Kaliskie, Polska 250041324 i dokonanie wpisu: Zakłady Mięsne Werbliński Sp. z o.o., Dębniaki Kaliskie, Polska 300540661.

179121 2007 12 20 A. Wprowadzono zmianę uprawnionego przez wykreślenie wpisu: Zakłady Mięsne Witold Werbliński, Dębniaki Kaliskie, Polska 250041324 i dokonanie wpisu: Zakłady Mięsne Werbliński Sp. z o.o., Dębniaki Kaliskie, Polska 300540661.

179122 2007 12 20 A. Wprowadzono zmianę uprawnionego przez wykreślenie wpisu: Zakłady Mięsne Witold Werbliński, Dębniaki Kaliskie, Polska 250041324 i dokonanie wpisu: Zakłady Mięsne Werbliński Sp. z o.o., Dębniaki Kaliskie, Polska 300540661.

179463 2007 12 20 A. Wprowadzono zmianę uprawnionego przez wykreślenie wpisu: Plantarol Spółka z ograniczoną odpowiedzialnością, Kłęka, Polska 630360914 i dokonanie wpisu: TETLEY GB LIMITED, Greenford, Wielka Brytania.

180338 2007 12 14 A. Wprowadzono zmianę uprawnionego przez wykreślenie wpisu: „ZIOŁOPEX” Spółka z o.o., Piątek Mały, Polska i dokonanie wpisu: „ZIOŁOPEX” Spółka z o.o., Wykroty, Polska 230925895.

181073 2007 12 19 A. Wprowadzono zmianę uprawnionego przez wykreślenie wpisu: ATLAS SPÓŁKA Z OGRANICZONĄ ODPOWIEDZIALNOŚCIĄ, Łódź, Polska 100253695 i dokonanie wpisu: Nowa Dolina Nidy Sp. z o.o., Leszcze, Polska 592200559.

181334 2007 12 14 A. Wprowadzono zmianę uprawnionego przez wykreślenie wpisu: ZIOŁOPEX Spółka z o.o., Piątek Mały, Polska 250711032 i dokonanie wpisu: ZIOŁOPEX Spółka z o.o., Wykroty, Polska 230925895.

182113 2007 12 18 A. Wprowadzono zmianę uprawnionego przez wykreślenie wpisu: Przedsiębiorstwo „FESCO” Danuta Gradzik, Malbork, Polska i dokonanie wpisu: Fesco Pack Sp. z o.o., Tra-gamin, Polska.

182224 2007 12 20 A. Wprowadzono zmianę uprawnionego przez wykreślenie wpisu: 3M Company, St. Paul, Stany Zjednoczone Ameryki i dokonanie wpisu: Meda AB, Solna, Szwecja.

182530 2007 12 20 A. Wprowadzono zmianę uprawnionego przez wykreślenie wpisu: GRUPA FINANSOWA PREMIUM Sp. z o.o., Katowice, Polska i dokonanie wpisu: GRUPA FINANSOWA PREMIUM SPÓŁKA AKCYJNA, Katowice, Polska.

182531 2007 12 20 A. Wprowadzono zmianę uprawnionego przez wykreślenie wpisu: GRUPA FINANSOWA PREMIUM Sp. z o.o., Katowice, Polska i dokonanie wpisu: GRUPA FINANSOWA PREMIUM SPÓŁKA AKCYJNA, Katowice, Polska.

183170 2007 12 21 A. Wprowadzono zmianę siedziby uprawnionego przez wykreślenie wpisu: Zakłady Przemysłu Cukiernicze-go MIESZKO S.A., Racibórz, Polska 273243857 i dokonanie wpisu: Zakłady Przemysłu Cukierniczego MIESZKO S.A., Warszawa, Polska 273243857.

183230 2007 12 21 A. Wprowadzono zmianę siedziby uprawnionego przez wykreślenie wpisu: Zakłady Przemysłu Cukiernicze-go MIESZKO S.A., Racibórz, Polska 273243857 i dokonanie wpisu: Zakłady Przemysłu Cukierniczego MIESZKO S.A., Warszawa, Polska 273243857.

183231 2007 12 21 A. Wprowadzono zmianę siedziby uprawnionego przez wykreślenie wpisu: Zakłady Przemysłu Cukiernicze-go MIESZKO S.A., Racibórz, Polska 273243857 i dokonanie wpisu: Zakłady Przemysłu Cukierniczego MIESZKO S.A., Warszawa, Polska 273243857.

183347 2007 12 21 A. Wprowadzono zmianę siedziby uprawnionego przez wykreślenie wpisu: „M&S” Pomorska Fabryka Okien Sp. z o.o., Sopot, Polska 192050351 i dokonanie wpisu: „M&S Pomorska Fabryka Okien” Sp. z o.o., Słupsk, Polska 192050351.

183348 2007 12 21 A. Wprowadzono zmianę siedziby uprawnionego przez wykreślenie wpisu: „M&S” Pomorska Fabryka Okien Sp. z o.o., Sopot, Polska 192050351 i dokonanie wpisu: „M&S Pomorska Fabryka Okien” Sp. z o.o., Słupsk, Polska 192050351.

183349 2007 12 21 A. Wprowadzono zmianę siedziby uprawnionego przez wykreślenie wpisu: „M&S” Pomorska Fabryka Okien Sp. z o.o., Sopot, Polska 192050351 i dokonanie wpisu: „M&S Pomorska Fabryka Okien” Sp. z o.o., Słupsk, Polska 192050351.

183375 2007 12 21 A. Wprowadzono zmianę siedziby uprawnionego przez wykreślenie wpisu: „M&S” Pomorska Fabryka Okien Sp. z o.o., Sopot, Polska 192050351 i dokonanie wpisu: „M&S Pomorska Fabryka Okien” Sp. z o.o., Słupsk, Polska 192050351.

183471 2007 12 21 A. Wprowadzono zmianę siedziby uprawnionego przez wykreślenie wpisu: Zakłady Przemysłu Cukiernicze-go MIESZKO S.A., Racibórz, Polska 273243857 i dokonanie wpisu: Zakłady Przemysłu Cukierniczego MIESZKO S.A., Warszawa, Polska 273243857.

183472 2007 12 21 A. Wprowadzono zmianę siedziby uprawnionego przez wykreślenie wpisu: Zakłady Przemysłu Cukiernicze-go MIESZKO S.A., Racibórz, Polska 273243857 i dokonanie wpisu: Zakłady Przemysłu Cukierniczego MIESZKO S.A., Warszawa, Polska 273243857.

183476 2007 12 21 A. Wprowadzono zmianę siedziby uprawnionego przez wykreślenie wpisu: Zakłady Przemysłu Cukiernicze-go MIESZKO S.A., Racibórz, Polska 273243857 i dokonanie wpisu:

Zakłady Przemysłu Cukierniczego MIESZKO S.A., Warszawa, Polska 273243857.

183742 2007 12 17 A. Wprowadzono zmianę siedziby uprawnionego przez wykreślenie wpisu: „TENEX” Sp. z o.o., Raszyn, Polska 015585799 i dokonanie wpisu: „TENEX” Spółka z o.o., Puchały, Polska 015585799.

183743 2007 12 17 A. Wprowadzono zmianę siedziby uprawnionego przez wykreślenie wpisu: „TENEX” Sp. z o.o., Raszyn, Polska 015585799 i dokonanie wpisu: „TENEX” Spółka z o.o., Puchały, Polska 015585799.

183744 2007 12 17 A. Wprowadzono zmianę siedziby uprawnionego przez wykreślenie wpisu: „TENEX” Sp. z o.o., Raszyn, Polska 015585799 i dokonanie wpisu: „TENEX” Spółka z o.o., Puchały, Polska 015585799.

183745 2007 12 17 A. Wprowadzono zmianę siedziby uprawnionego przez wykreślenie wpisu: „TENEX” Sp. z o.o., Raszyn, Polska 015585799 i dokonanie wpisu: „TENEX” Spółka z o.o., Puchały, Polska 015585799.

183746 2007 12 17 A. Wprowadzono zmianę siedziby uprawnionego przez wykreślenie wpisu: „TENEX” Sp. z o.o., Raszyn, Polska 015585799 i dokonanie wpisu: „TENEX” Spółka z o.o., Puchały, Polska 015585799.

183747 2007 12 17 A. Wprowadzono zmianę siedziby uprawnionego przez wykreślenie wpisu: „TENEX” Sp. z o.o., Raszyn, Polska 015585799 i dokonanie wpisu: „TENEX” Spółka z o.o., Puchały, Polska 015585799.

183748 2007 12 17 A. Wprowadzono zmianę siedziby uprawnionego przez wykreślenie wpisu: „TENEX” Sp. z o.o., Raszyn, Polska 015585799 i dokonanie wpisu: „TENEX” Spółka z o.o., Puchały, Polska 015585799.

183749 2007 12 17 A. Wprowadzono zmianę siedziby uprawnionego przez wykreślenie wpisu: „TENEX” Sp. z o.o., Raszyn, Polska 015585799 i dokonanie wpisu: „TENEX” Spółka z o.o., Puchały, Polska 015585799.

183750 2007 12 17 A. Wprowadzono zmianę siedziby uprawnionego przez wykreślenie wpisu: „TENEX” Sp. z o.o., Raszyn, Polska 015585799 i dokonanie wpisu: „TENEX” Spółka z o.o., Puchały, Polska 015585799.

183751 2007 12 17 A. Wprowadzono zmianę siedziby uprawnionego przez wykreślenie wpisu: „TENEX” Sp. z o.o., Raszyn, Polska 015585799 i dokonanie wpisu: „TENEX” Spółka z o.o., Puchały, Polska 015585799.

183752 2007 12 14 A. Wprowadzono zmianę uprawnionego przez wykreślenie wpisu: BROS S.C. Bogusława Miranowska, Piotr Miranowski, Poznań, Polska i dokonanie wpisu: BROS Spółka Jawna B.P. Miranowscy, Poznań, Polska.

183760 2007 12 13 A. Wprowadzono zmianę uprawnionego przez wykreślenie wpisu: Czachowski Tomasz, Warszawa, Polska i dokonanie wpisu: B2C Sp. z o.o., Warszawa, Polska.

183816 2007 12 14 A. Wprowadzono zmianę uprawnionego przez wykreślenie wpisu: „PRIMA MODA” Spółka z ograniczoną odpowiedzialnością, Wrocław, Polska 932270815 i dokonanie wpisu: PRIMA MODA SPÓŁKA AKCYJNA, Wrocław, Polska 932270815.

183923 2007 12 14 A. Wprowadzono zmianę uprawnionego przez wykreślenie wpisu: Ziółpex Sp. z o.o., Piątek Mały, Polska 250711032 i dokonanie wpisu: Ziółpex Sp. z o.o., Wykroty, Polska 230925895.

183986 2007 12 14 A. Wprowadzono zmianę uprawnionego przez wykreślenie wpisu: Przedsiębiorstwo Automatyzacji i Pomiarów INTROL Spółka z o.o., Katowice, Polska 003514840 i dokonanie wpisu: INTROL S.A., Katowice, Polska NIP 634-00-30-925..

184670 2007 12 17 A. Wprowadzono zmianę nazwy uprawnionego przez wykreślenie wpisu: „Restauracja Chłopskie Jadło –

Anna Kaliszka Kościuszko” spółka jawna, Kraków, Polska 351212109 i dokonanie wpisu: Grupa Chłopskie Jadło Anna Kaliszka-Kościuszko Spółka Jawna, Kraków, Polska 351212109.

184670 2007 12 17 A. Wprowadzono zmianę nazwy uprawnionego przez wykreślenie wpisu: Grupa Chłopskie Jadło Anna Kaliszka-Kościuszko Spółka Jawna, Kraków, Polska 351212109 i dokonanie wpisu: Grupa Kościuszko „Polskie Jadło” Anna Kaliszka-Kościuszko Spółka Aawna, Kraków, Polska 351212109

184744 2007 12 20 A. Wprowadzono zmianę uprawnionego przez wykreślenie wpisu: Małgorzata Pałka, Myślenice, Polska 357191733 i dokonanie wpisu: DANUTA URBANIAK, Lipnik, Polska.

184845 2007 12 18 A. Wprowadzono zmianę uprawnionego przez wykreślenie wpisu: Firma Mięso-Wędliniarska „AJPI”, Siemianowice Śląskie, Polska 003489125 i dokonanie wpisu: „AJPI” Spółka z ograniczoną odpowiedzialnością, Mysłowice, Polska 240216168.

185210 2007 12 17 A. Wprowadzono zmianę nazwy uprawnionego przez wykreślenie wpisu: Restauracja Chłopskie Jadło – Anna Kaliszka Kościuszko Spółka Jawna, Kraków, Polska 850520313 i dokonanie wpisu: Grupa Chłopskie Jadło Anna Kaliszka-Kościuszko Spółka Jawna, Kraków, Polska 351212109.

185210 2007 12 17 A. Wprowadzono zmianę nazwy uprawnionego przez wykreślenie wpisu: Grupa Chłopskie Jadło Anna Kaliszka-Kościuszko Spółka Jawna, Kraków, Polska 351212109 i dokonanie wpisu: Grupa Kościuszko „Polskie Jadło” Anna Kaliszka-Kościuszko Spółka Aawna, Kraków, Polska 351212109

185211 2007 12 14 A. Wprowadzono zmianę nazwy uprawnionego przez wykreślenie wpisu: EKOSTYL Lucyna Żak, Jankowo, Polska 091588169 i dokonanie wpisu: Żak Lucyna DEKORAMA, Jankowo, Polska 091588169.

185212 2007 12 20 A. Wprowadzono zmianę uprawnionego przez wykreślenie wpisu: EISAI Co., Ltd., Tokio, Japonia i dokonanie wpisu: Eisai R&D Management Co. Ltd., Tokio, Japonia.

185213 2007 12 20 A. Wprowadzono zmianę uprawnionego przez wykreślenie wpisu: EISAI Co., Ltd., Tokio, Japonia i dokonanie wpisu: Eisai R&D Management Co. Ltd., Tokio, Japonia.

185214 2007 12 20 A. Wprowadzono zmianę uprawnionego przez wykreślenie wpisu: EISAI Co., Ltd., Tokio, Japonia i dokonanie wpisu: Eisai R&D Management Co. Ltd., Tokio, Japonia.

185278 2007 12 20 A. Wprowadzono zmianę nazwy uprawnionego przez wykreślenie wpisu: „PROFIS-ERYZOPOL” F.P.H. EXPORT-IMPORT Zenon Szlendak, Jasienica, Polska 550009771 i dokonanie wpisu: FRYZOPOL Zenon Szlendak, Jasienica, Polska 550009771.

185278 2007 12 20 A. Wprowadzono zmianę uprawnionego przez wykreślenie wpisu: FRYZOPOL Zenon Szlendak, Jasienica, Polska 550009771 i dokonanie wpisu: „OVER EUROPE” Sp. z o.o., Klembów, Polska 015448980.

185279 2007 12 20 A. Wprowadzono zmianę nazwy uprawnionego przez wykreślenie wpisu: „PROFIS-ERYZOPOL” F.P.H. EXPORT-IMPORT Zenon Szlendak, Jasienica, Polska 550009771 i dokonanie wpisu: FRYZOPOL Zenon Szlendak, Jasienica, Polska 550009771.

185279 2007 12 20 A. Wprowadzono zmianę uprawnionego przez wykreślenie wpisu: FRYZOPOL Zenon Szlendak, Jasienica, Polska 550009771 i dokonanie wpisu: „OVER EUROPE” Sp. z o.o., Klembów, Polska 015448980.

185280 2007 12 20 A. Wprowadzono zmianę nazwy uprawnionego przez wykreślenie wpisu: „PROFIS-ERYZOPOL” F.P.H. EXPORT-IMPORT Zenon Szlendak, Jasienica, Polska 550009771 i dokonanie wpisu: FRYZOPOL Zenon Szlendak, Jasienica, Polska 550009771.

185280 2007 12 20 A. Wprowadzono zmianę uprawnionego przez wykreślenie wpisu: FRYZOPOL Zenon Szlendak, Jasienica,

Polska 550009771 i dokonanie wpisu: „OVER EUROPE” Sp. z o.o., Klembów, Polska 015448980.

185281 2007 12 20 A. Wprowadzono zmianę nazwy uprawnionego przez wykreślenie wpisu: „PROFIS-ERYZOPOL” F.P.H. EXPORT-IMPORT Zenon Szlendak, Jasienica, Polska 550009771 i dokonanie wpisu: FRYZOPOL Zenon Szlendak, Jasienica, Polska 550009771.

185281 2007 12 20 A. Wprowadzono zmianę uprawnionego przez wykreślenie wpisu: FRYZOPOL Zenon Szlendak, Jasienica, Polska 550009771 i dokonanie wpisu: „OVER EUROPE” Sp. z o.o., Klembów, Polska 015448980.

185282 2007 12 20 A. Wprowadzono zmianę nazwy uprawnionego przez wykreślenie wpisu: „PROFIS-ERYZOPOL” F.P.H. EXPORT-IMPORT Zenon Szlendak, Jasienica, Polska 550009771 i dokonanie wpisu: FRYZOPOL Zenon Szlendak, Jasienica, Polska 550009771.

185282 2007 12 20 A. Wprowadzono zmianę uprawnionego przez wykreślenie wpisu: FRYZOPOL Zenon Szlendak, Jasienica, Polska 550009771 i dokonanie wpisu: „OVER EUROPE” Sp. z o.o., Klembów, Polska 015448980.

185283 2007 12 20 A. Wprowadzono zmianę nazwy uprawnionego przez wykreślenie wpisu: „PROFIS-ERYZOPOL” F.P.H. EXPORT-IMPORT Zenon Szlendak, Jasienica, Polska 550009771 i dokonanie wpisu: FRYZOPOL Zenon Szlendak, Jasienica, Polska 550009771.

185283 2007 12 20 A. Wprowadzono zmianę uprawnionego przez wykreślenie wpisu: FRYZOPOL Zenon Szlendak, Jasienica, Polska 550009771 i dokonanie wpisu: „OVER EUROPE” Sp. z o.o., Klembów, Polska 015448980.

185284 2007 12 20 A. Wprowadzono zmianę nazwy uprawnionego przez wykreślenie wpisu: „PROFIS-ERYZOPOL” F.P.H. EXPORT-IMPORT Zenon Szlendak, Jasienica, Polska 550009771 i dokonanie wpisu: FRYZOPOL Zenon Szlendak, Jasienica, Polska 550009771.

185284 2007 12 20 A. Wprowadzono zmianę uprawnionego przez wykreślenie wpisu: FRYZOPOL Zenon Szlendak, Jasienica, Polska 550009771 i dokonanie wpisu: „OVER EUROPE” Sp. z o.o., Klembów, Polska 015448980.

185285 2007 12 20 A. Wprowadzono zmianę nazwy uprawnionego przez wykreślenie wpisu: „PROFIS-ERYZOPOL” F.P.H. EXPORT-IMPORT Zenon Szlendak, Jasienica, Polska 550009771 i dokonanie wpisu: FRYZOPOL Zenon Szlendak, Jasienica, Polska 550009771.

185285 2007 12 20 A. Wprowadzono zmianę uprawnionego przez wykreślenie wpisu: FRYZOPOL Zenon Szlendak, Jasienica, Polska 550009771 i dokonanie wpisu: „OVER EUROPE” Sp. z o.o., Klembów, Polska 015448980.

185286 2007 12 20 A. Wprowadzono zmianę nazwy uprawnionego przez wykreślenie wpisu: „PROFIS-ERYZOPOL” F.P.H. EXPORT-IMPORT Zenon Szlendak, Jasienica, Polska 550009771 i dokonanie wpisu: FRYZOPOL Zenon Szlendak, Jasienica, Polska 550009771.

185286 2007 12 20 A. Wprowadzono zmianę uprawnionego przez wykreślenie wpisu: FRYZOPOL Zenon Szlendak, Jasienica, Polska 550009771 i dokonanie wpisu: „OVER EUROPE” Sp. z o.o., Klembów, Polska 015448980.

185424 2007 12 14 A. Wprowadzono zmianę uprawnionego przez wykreślenie wpisu: Browar „KMICIC” Sp. z o.o., Częstochowa, Polska 151470036 i dokonanie wpisu: „LCC Korporacja Akcyjna” Spółka Akcyjna, Łódź, Polska 472216421.

185654 2007 12 14 A. Wprowadzono zmianę uprawnionego przez wykreślenie wpisu: SoftHard Zastosowania Informatyki Krzysztof Sułkowski, Płock, Polska 004744803 i dokonanie wpisu: SoftHard S.A., Płock, Polska 611420189.

185655 2007 12 14 A. Wprowadzono zmianę uprawnionego przez wykreślenie wpisu: SoftHard Zastosowania Informatyki Krzysztof Sułkowski, Płock, Polska 004744803 i dokonanie wpisu: SoftHard S.A., Płock, Polska 611420189.

185956 2007 12 14 D. Dokonano wpisu: W dniu 21 czerwca 2007 r. zawarto umowę licencyjną pełną i wyłączną na użytkownika znaku towarowego R-185956 w okresie trwania prawa w ochronie przez CES Jacek Bordziłowski, Gdańsk, Polska.

186465 2007 12 14 A. Wprowadzono zmianę uprawnionego przez wykreślenie wpisu: JERONIMO MARTINS DYSTRYBUCJA Spółka z o.o., Poznań, Polska 630303023 i dokonanie wpisu: JERONIMO MARTINES DYSTRYBUCJA S.A., Poznań, Polska 630303023.

186465 2007 12 14 A. Wprowadzono zmianę siedziby uprawnionego przez wykreślenie wpisu: JERONIMO MARTINS DYSTRYBUCJA S.A., Poznań, Polska 630303023 i dokonanie wpisu: JERONIMO MARTINES DYSTRYBUCJA S.A., Kostrzyn, Polska 630303023.

187380 2007 12 20 A. Wprowadzono zmianę uprawnionego przez wykreślenie wpisu: „MATRIX.PL” Spółka Akcyjna, Warszawa, Polska 010330936 i dokonanie wpisu: INFOVIDE-MATRIX Spółka Akcyjna, Warszawa, Polska 012075230.

187461 2007 12 19 D. Dokonano wpisu: W dniu 29 marca 2007 r. zawarto umowę licencyjną, nieograniczona na czas nieokreślony, począwszy od dnia 2 kwietnia 2007 r., na użytkowanie znaku towarowego R-187461 przez: FAMEG” Sp. z o.o., Radomsko, Polska.

187545 2007 12 13 A. Wprowadzono zmianę uprawnionego przez wykreślenie wpisu: Przedsiębiorstwo Instalacyjno-Usługowe INSTAL Warszawa s.c. Zbigniew Balcer, Krzysztof Żelazny, Toruń, Polska 871643083 i dokonanie wpisu: PRZEDSIĘBIORSTWO INSTALACYJNE INSTAL TORUŃ Spółka jawna Z.Balcer, K.Żelazny, Toruń, Polska 871643083.

187553 2007 12 13 A. Wprowadzono zmianę uprawnionego przez wykreślenie wpisu: ACTION Sp. z o.o., Warszawa, Polska 011909816 i dokonanie wpisu: ACTION S.A., Warszawa, Polska.

187565 2007 12 13 A. Wprowadzono zmianę nazwy uprawnionego przez wykreślenie wpisu: EXPERT Katarzyna Czepulonis, Gorzów Wlkp., Polska 210375750 i dokonanie wpisu: FOTO KORALEWSKI Koralewska Katarzyna, Gorzów Wlkp., Polska 210375750.

187632 2007 12 17 A. Wprowadzono zmianę nazwy uprawnionego przez wykreślenie wpisu: Zakład Przetwórstwa Mięsnego „TARCZYŃSKI” Spółka Akcyjna, Trzebnica, Polska 932003793 i dokonanie wpisu: Tarczyński Spółka Akcyjna, Trzebnica, Polska 932003793.

187641 2007 12 17 A. Wprowadzono zmianę uprawnionego przez wykreślenie wpisu: Michał Wieszczycki, Warszawa, Polska i dokonanie wpisu: Wojciech Morawski, Warszawa, Polska NIP 521-032-16-41.

187642 2007 12 17 A. Wprowadzono zmianę uprawnionego przez wykreślenie wpisu: Michał Wieszczycki, Warszawa, Polska i dokonanie wpisu: Wojciech Morawski, Warszawa, Polska NIP 521-032-16-41.

187681 2007 12 17 A. Wprowadzono zmianę nazwy uprawnionego przez wykreślenie wpisu: Zakład Przetwórstwa Mięsnego „Tarczyński” Spółka Akcyjna, Trzebnica, Polska 932003793 i dokonanie wpisu: Tarczyński Spółka Akcyjna, Trzebnica, Polska 932003793.

187911 2007 12 31 A. Wprowadzono zmianę uprawnionego przez wykreślenie wpisu: KOMINUS S.C. Rafał Chwastek, Artur Chwastek, Rafał Adamczyk, Łęzkowice, Polska 357226680 i dokonanie wpisu: KOMINUS-SYSTEMY BUDOWLANE A.Chwastek, R.Chwastek, R.Adamczyk Spółka Jawna, Łęzkowice, Polska 257226680.

190621 2007 12 19 A. Wprowadzono zmianę uprawnionego przez wykreślenie wpisu: „REPORTER” Spółka z o.o., Chorzów, Polska 276895320 i dokonanie wpisu: „REPORTER” S.A., Chorzów, Polska.

97

DECYZJE O UNIEWAŻNIENIU PRAWA OCHRONNEGO

Poniższe zestawienie zawiera kolejno: numer prawa ochronnego na znaki towarowe, datę unieważnienia prawa ochronnego oraz treść decyzji.

116 334 2005 03 15 Unieważniono w całości
125 052 2007 04 03 Unieważniono w całości

98

DECYZJE O WYGAŚNIĘCIU PRAWA OCHRONNEGO

Poniższe zestawienie zawiera kolejno: numer prawa ochronnego na znaki towarowe i datę wygaśnięcia prawa ochronnego. W przypadku wygaśnięcia prawa tylko dla części towarów (usług) wymienia się te towary (usługi).

91 867	2007 07 17	Prawo wygasło w całości. Wnioskiem z dnia 17 lipca 2007 r. Pełnomocnik uprawnionego poinformował Urząd o rezygnacji z dalszej ochrony przedmiotowego znaku towarowego.
118 452	2006 06 26	Prawo wygasło w całości.
131 862	2006 09 27	Prawo wygasło w całości.
135 235	2007 02 21	Prawo wygasło w całości.
171 243	2007 06 14	Prawo wygasło w całości. Wnioskiem z dnia 2007 06 14 Pełnomocnik uprawnionego poinformował Urząd o rezygnacji z dalszej ochrony przedmiotowego znaku towarowego.
111 995	2007 09 05	Prawo wygasło w części dla towarów i usług: torby sportowe, tkaniny, wyroby tekstylne; usługi krawieckie, sitodruku na wyrobach włókienniczych, hafciarskie, obciąganie i przyszywanie guzików, obszywanie dziurek; klasy 18, 24, 40.
121 335	2007 08 01	Prawo wygasło w części dla towarów: woski przemysłowe i masy woskowe przemysłowe; żywice syntetyczne półprzetworzone, żywice syntetyczne produkty półprzetworzone; dodatki do pasz nie do celów leczniczych; klasa 4, 17, 31.
121 341	2007 08 01	Prawo wygasło w części dla towarów: woski przemysłowe i masy woskowe przemysłowe; żywice syntetyczne półprzetworzone, żywice syntetyczne produkty półprzetworzone; klasa 4, 17.
121 342	2007 08 01	Prawo wygasło w części dla towarów: woski przemysłowe i masy woskowe przemysłowe; żywice syntetyczne półprzetworzone, żywice syntetyczne produkty półprzetworzone; klasa 4, 17.
121 760	2007 08 28	Prawo wygasło w części dla usług: usługi w zakresie: kursów; szkoleń; seminariów; konferencji; organizowania wystaw i odczytów; nauczania; publikowania tekstów; usługi wydawnicze; administrowania targami i wystawami; organizowania imprez wystawienniczo targowych; wynajmowania miejsc wystawienniczo targowych; klasa 41, 42.
121 769	2007 08 08	Prawo wygasło w części dla towarów: woski przemysłowe i masy woskowe przemysłowe; żywice syntetyczne półprzetworzone, żywice syntetyczne produkty półprzetworzone; klasa 4, 17.
121 827	2007 08 28	Prawo wygasło w części dla usług: usługi w zakresie: kursów; szkoleń; seminariów; kon-
121 828	2007 08 28	ferencji; organizowania wystaw i odczytów; nauczania; publikowania tekstów; usługi wydawnicze; administrowania targami i wystawami; organizowania imprez wystawienniczo targowych; wynajmowania miejsc wystawienniczo targowych; klasa 41, 42.
121 888	2007 08 08	Prawo wygasło w części dla towarów: woski przemysłowe i masy woskowe przemysłowe; żywice syntetyczne półprzetworzone, żywice syntetyczne produkty półprzetworzone; klasa 4, 17.
122 536	2007 08 08	Prawo wygasło w części dla towarów: woski przemysłowe i masy woskowe przemysłowe; żywice syntetyczne półprzetworzone, żywice syntetyczne produkty półprzetworzone; klasa 4, 17.
122 766	2007 06 04	Prawo wygasło w części dla towarów: tkaniny kaletnicze; dodatki kaletnicze; taśmy suwakowe; taśmy nośne, klamry, zatrzaski; klasa 24, 26.
123 753	2007 08 08	Prawo wygasło w części dla towarów: woski przemysłowe i masy woskowe przemysłowe; żywice syntetyczne półprzetworzone, żywice syntetyczne produkty półprzetworzone; klasa 4, 17.
126 235	2007 08 28	Prawo wygasło w części dla usług: usługi w zakresie: kursów; szkoleń; seminariów; konferencji; organizowania wystaw i odczytów; nauczania; publikowania tekstów; usługi wydawnicze; administrowania targami i wystawami; organizowania imprez wystawienniczo targowych; wynajmowania miejsc wystawienniczo targowych; klasa 41, 42.
126 408	2007 05 19	Prawo wygasło w części dla usług: produkcja, modyfikacja i przeróbki pojazdów silnikowych oraz części i komponenty do nich; klasa 40.
126 740	2007 08 19	Prawo wygasło w części dla towarów i usług: czasopisma, książki, afisze, etykiety, formularze, grafiki, oprawy książek, kalendarze, malarstwo, naklejki adresowe, notesy, obrazy, tablice z kartonu i papieru, karty okolicznościowe; instalowanie i naprawy alarmów przeciwpożarowych; klasa 16, 37.
143 324	2006 07 17	Prawo wygasło w części dla usług: doradztwo w zakresie organizowania i kierowania działalnością gospodarczą, pomoc w prowadzeniu działalności gospodarczej, prowadzenie agencji reklamowej, marketingowej, zarządzanie kadrowe, rekrutacja personelu, kadr, informacja handlowa oraz o działalności gospodarczej, zarządzanie zbiorami informatycznymi, bazami danych, zarządzania kadrowego, prognozy ekonomiczne; klasa 35.
179 105	2007 08 28	Prawo wygasło w części dla towarów: aparatura kontrolno-pomiarowa i wyposażenie elektryczne do wytwarzania produktów rafineryjnych i petrochemicznych, urządzenia

do przekazywania informacji telekomunikacyjnych i informatycznych, urządzenia alarmowe, dystrybutory paliwa silnikowego dla stacji obsługi; klasa 9.

99

**DECYZJE O ZMIANIE LUB UCHYLENIU DECYZJI
(opublikowanych w Wiadomościach Urzędu Patentowego)**

Poniższe zestawienie zawiera kolejno: numer prawa ochronnego na znak towarowy, numer i rok wydania Wiadomości Urzędu Patentowego, w którym zmieniona lub uchylona decyzja została ogłoszona oraz datę i treść decyzji, w której zmieniono lub uchylono decyzję poprzednią.

- 76 917 01/2003 2007 09 18 Sprostowano oczywistą omyłkę w decyzji administracyjnej z dn. 13.08.2002 r. w następujący sposób:
- w części dotyczącej nazwy uprawnionego powinno być:
Tadeusz Banaszyk „MATBET” Wytwórnia Materiałów Budowlanych i Elementów Betonowych, Wysogotowo, Polska.
- 96 312 09/97 2005 01 17 Sprostowano oczywistą omyłkę w decyzji o udzieleniu prawa ochronnego na znak towarowy z dn. 17.06.1997 r. w następujący sposób:
- w części dotyczącej nazwy uprawnionego powinno być:
Zakłady Energetyczne Okręgu Radomsko-Kieleckiego Spółka Akcyjna, Skarżysko-Kamienna, Polska.
- 96 313 09/97 2005 01 17 Sprostowano oczywistą omyłkę w decyzji o udzieleniu prawa ochronnego na znak towarowy z dn. 17.06.1997 r. w następujący sposób:
- w części dotyczącej nazwy uprawnionego powinno być:
Zakłady Energetyczne Okręgu Radomsko-Kieleckiego Spółka Akcyjna, Skarżysko-Kamienna, Polska.
- 120 621 08/2000 2007 11 05 Sprostowano oczywistą omyłkę w decyzji o udzieleniu prawa ochronnego na znak towarowy z dn. 12-05-2000 r. w następujący sposób:
- w części dotyczącej wykazu towarów i klas towarowych powinno być:
32: napoje owocowe, soki owocowe, soki warzywne, nektary, syropy, preparaty do przygotowywania napojów, napoje bezalkoholowe, wody mineralne i gazowane, piwo
33: napoje alkoholowe, wino, koktajle winne, nalewki koktajlowe, aperitify, wermuty, miody pitne, wódki, koktajle, spirytus.
- 137 028 09/2002 2007 07 10 Zmieniono decyzję o udzieleniu prawa ochronnego z dn. 18 02 2002 r. w następujący sposób:
- w części dotyczącej nazwy uprawnionego powinno być:
TOP WELL COSMETIC Spółka z o.o., Starachowice, Polska.
- 137 092 09/2002 2007 07 10 Zmieniono decyzję o udzieleniu prawa ochronnego z dn. 08 02 2002 r. w następujący sposób:

- w części dotyczącej nazwy uprawnionego powinno być:

TOP WELL COSMETIC Spółka z o.o., Starachowice, Polska.

- 190 006 11/2007 2007 11 20 Sprostowano oczywistą omyłkę w decyzji o udzieleniu prawa ochronnego na znak towarowy z dn. 10.05.2007 r. w następujący sposób:
- w części dotyczącej określenia prawa ochronnego powinno być:
Prawo Ochronne.
- 190 046 11/2007 2007 11 20 Sprostowano oczywistą omyłkę w decyzji o udzieleniu prawa ochronnego na znak towarowy z dn. 15 03 2007 r. w następujący sposób:
- w części dotyczącej wykazu towarów powinno być:
01: tworzywa sztuczne w stanie surowym, tworzywa sztuczne nieprzetworzone
17: półprodukty z folii lub pianki z tworzyw sztucznych, izolacyjne materiały, tworzywa sztuczne półprzetworzone, syntetyczne żywice jako półprodukty, sztuczne żywice jako półprodukty
40: usługi w zakresie przetwórstwa tworzyw sztucznych dla osób trzecich.

100

REJESTRACJA MIĘDZYNARODOWA UZNANA W POLSCE

Poniższe zestawienie zawiera kolejno: numer międzynarodowego rejestru znaków towarowych, określenie znaku towarowego przedstawionego w postaci liter bądź cyfr oraz - jeżeli dotyczy - wskazanie symboli klas elementów graficznych znaku i w razie potrzeby rodzaju znaku, określenie klas towarowych, nazwisko i imię lub nazwę uprawnionego, jego miejsce zamieszkania lub siedzibę oraz kod kraju, datę rejestracji międzynarodowej, datę zamieszczenia informacji o tej rejestracji w Biuletynie Urzędu Patentowego oraz datę notyfikacji bądź datę rozszerzenia terytorialnego.

- 215910** STENOROL 05
HUVEPHARMA AD , 33, bul. „James Baoucher” BG-1407 Sofia (BG)
1958 12 24 2006 11 27 2006 06 14
- 376794** Flavomycin 05 31
CFE: 26.1.6, 27.5.1
HUVEPHARMA AD , 33, bul. „James Baoucher” BG-1407 Sofia (BG)
1971 02 16 2006 11 27 2006 06 14
- 422429** Tchibo Family 30
Tchibo GmbH , Überseering 18 22297 Hamburg (DE)
1976 04 29 2006 01 23 2005 10 26
- 426045** OTTO 06 11 12 20 21
CFE: 26.4.3, 26.4.7, 26.4.22, 26.4.24, 27.5.1
Otto Investments Holding S.A. , 35, Boulevard Prince Henri L-1724 LUXEMBOURG (LU)
1976 10 13 2007 04 30 2007 01 31
- 525085** wind 03 18 25 28
CFE: 18.3.21, 26.1.1, 26.11.3, 27.5.1
wind sportswear gmbh , 53-55, Allerbeeksring 21266 Jesteburg (DE)
1988 06 23 2006 03 20 2005 11 25
- 613404** ARCOS 08
CFE: 27.5.1
ARCOS HERMANOS, S.A. , Polígono Industrial „Campollano”, Calle B, 7 E-02006 ALBACETE (ES)
1994 02 17 2006 09 18 2005 04 26

668502	M-POWER	07
Karl Marbach GmbH & Co. , 6, August-Häusser-Strasse, 74080 Heilbronn (DE)		
1996 10 25	2007 02 19	2006 10 26
671888	TONA	11 17 19 37
TONA Tonwerke Schmitz GmbH , Fabrikstrasse 53894 Mechernich-Antweiler (DE)		
1997 01 22	2007 04 30	2006 09 08
718093	LIFE	09 16
Medion AG , Gänsemarkt 16-18 45127 Essen (DE)		
1999 02 22	2003 11 17	2002 02 20
723787	CFE: 19.7.1	33
Distilleerderijen Erven Lucas Bols B.V. , Wattstraat 61 NL-2723 RB Zoetermeer (NL)		
1999 10 15		1999 12 30
731224	DECORGLASS	19 20
SAINT-GOBAIN GLASS FRANCE, Société Anonyme , „Les Miroirs“, 18 avenue d'Alsace F-92400 COURBEVOIE (FR)		
2000 03 17		2000 05 11
785569	NATURLIEBE	29 30 31 32
ALIMCO SPA-AG , Via della Rena, 20 I-39100 BOLZANO (IT)		
2002 07 11	2002 11 04	2002 09 12
793471	2ND FOODS	05 29 30
Société des Produits Nestlé S.A. , CH-1800 Vevey (CH)		
2002 11 26	2003 02 24	2003 01 16
796733	ACS	18
CFE: 24.15.13, 27.5.1, 27.5.24, 29.1.14		
JACK WOLFSKIN Ausrüstung für Draussen GmbH & Co. KGaA , Limburger Strasse 38-40 65510 Idstein/Taunus (DE)		
2003 01 15	2006 07 10	2006 01 02
798264	ELITE	06 12 21
ELITE S.R.L. , 4, via Fornaci I-35014 FONTANIVA PD (IT)		
2002 11 08	2003 05 19	2003 04 03
803274	ARGUS	09
Merten GmbH & Co. KG , Fritz-Kotz-Strasse 8 51674 Wiehl (DE)		
2003 02 18	2003 08 11	2003 06 26
803423	COBAS	01 05 09 10 16 42
Roche Diagnostics GmbH , Bereich Recht/Marken, Sandhofer Strasse 116 68305 Mannheim (DE)		
2003 04 25	2003 08 11	2003 07 03
806652	THE LANCET	05 09 16 35 38 39 41 42 44
Elsevier Properties S.A. , Espace de l'Europe 3 CH-2000 Neuchâtel (CH)		
2003 02 20	2006 02 06	2005 10 05
808626	Segafredo ZANETI COFFEE SYSTEM	
CFE: 25.1.19, 27.5.1		
		11 30 37
SEGAFREDO ZANETTI COFFEE SYSTEM S.p.A. (emploi alternatif de la dénomination abrégée de „S.Z. COFFEE SYSTEM S.p.A.“) , Via Peschiere, 51 CONSCIO - CASALE SUL SILE (TV) (IT)		
2003 07 21	2003 11 03	2003 09 11
817413 A	Piccós	29 30
Lorenz Bahlsen Snack-World Holding GmbH & Co. KG , Bemeroder Strasse 71 30559 Hannover (DE)		
2003 11 22		2004 02 12
818590	RAINBOW	06 11
Hansgrohe AG , Auestrasse 5-9 77757 Schiltach (DE)		
2003 09 02	2004 04 19	2004 03 04
819840	Q dance	
CFE: 26.1.1, 26.1.18, 26.1.24, 27.5.1		
		25 35 38 41
Q-Licenties V.O.F. , Noordeinde 128 H NL-1121 AL Landsmeer (NL)		
2004 01 21	2006 04 18	2006 01 17
825235	SELA	25
SELA EUROPE DISTRIBUTORS LIMITED , 7 Leonard Street, Room 5 London (GB)		
2003 09 23	2004 07 26	2004 06 17
836144	CLIM-STAR	
CFE: 26.11.9, 27.5.1		
		10 17 18 22 24 28 40
FATRA, a.s. , tr. T. Bati 1541 CZ-763 61 Napajedla (CZ)		
2004 05 26	2005 01 10	2004 12 02
836261	Hai-Society	
CFE: 3.9.1, 3.9.2, 27.5.1		
		01 02 03 04 05 06 07 08 09 10 11 12
		13 14 15 16 17 18 19 20 21 22 23 24
		25 26 27 28 29 30 31 32 33 34 35 36
		37 38 39 40 41 42 43 44 45
Distribution & Marketing GmbH , Alpenstraße 54 A-5020 Salzburg (AT)		
2004 01 30	2005 01 10	2004 12 02
849090	MAGIC MONEY	09 16 36
GLOBETEL COMMUNICATIONS CORP. , 9050 Pines Blvd Suite #110 Pembroke Pine, FL 33024 (US)		
2004 12 10	2005 07 25	2005 06 09
849642	MACH JET	07 08 19
SAMES TECHNOLOGIES , 13, chemin de Malacher Zirst F-38240 MEYLAN (FR)		
2004 09 01	2005 08 08	2005 06 16
852751	METRO	
CFE: 26.4.2, 27.5.1, 29.1.2, 29.1.4		
		01 02 03 04 05 06 07 08 09 10
		11 12 13 14 15 16 17 18 19 20
		21 22 23 24 25 26 27 28 29 30
		31 32 33 34 35 36 37 38 39 40
		41 42 43 44 45
MIP METRO Group Intellectual Property GmbH & Co. KG , Metro-Strasse 1 40235 Düsseldorf (DE)		
2004 06 25	2005 09 19	2005 07 28
855243	KR+	01 05 31
Werner Kiefer , Aichenzell 10 91555 Feuchtwangen (DE)		
2005 03 18	2005 10 17	2005 08 25
858931	OPERA	21
LAGOSTINA S.P.A. , 45, VIA IV NOVEMBRE, I-28887 OMEGNA (Verbania) (IT)		
2004 12 17	2005 11 14	2005 09 22
868966	ISL light	
CFE: 4.5.5, 16.1.8, 26.4.9, 29.1.13		
		09 38 42
XLAB d.o.o. , Teslova 30 SI-1000 Ljubljana (SI)		
2005 06 29	2006 02 06	2005 12 15
869247	ACCA KAPPA	03 08 21
H. KRULL & C. S.P.A. , Viale Luzzatti, 21 I-31100 TREVISO (IT)		
2005 09 09	2006 02 06	2005 12 15
870534	BY JOY	
CFE: 27.5.1		
		14
UNION DIAMANTES Y JOYERIA, S.L. , Julián Camarillo, 29, Edificio D 2, 3º izq. E-28037 MADRID (ES)		
2005 10 07	2006 02 20	2005 12 29
870592	CLIMATE CONTROL	22 24 41 42
TATJANA VRANČIČ GARBAJS , Pot sodarjev 16 SI-1000 Ljubljana (SI)		
2005 06 21	2006 02 20	2005 12 29
871130	TEMPO Cash and Carry	
CFE: 24.15.2, 27.5.1, 29.1.13		
		18 22 27 28 33
Preduzeće za trgovinu i zastupanje « DELTA M » d.o.o. , Milentija Popovića 7b 11000 Beograd (RS)		
2005 10 11	2006 02 20	2005 12 29
871135	FLORENCE MODE	24
Florence Mode S.r.l. , Via Palmiro Togliatti, 13 Limite sull'Arno I-50050 Capraia e Limite (Firenze) (IT)		
2004 11 19	2006 02 20	2005 12 29
871142	C.R.E.D.O.	
CFE: 26.3.6, 27.5.1, 29.1.12		
		37
CREDO Real Estate AG , Liechtensteinstraße 23/8 A-1090 Wien (AT)		
2005 09 16	2006 02 20	2006 01 05

871149	ASA	07 08 17			
	VK LOŽIŠKA s.r.o., U Opatrovny 92 CZ-549 54 Police nad Metují (CZ)				
2004 11 09	2006 02 20	2006 01 05			
872180	QLIMAX	09 38 41			
	Q-Licenties V.O.F., Noordeinde 128 H NL-1121 AL Landsmeer (NL)				
2004 12 20	2006 04 18	2006 01 17			
873489	SOLEO	05			
	RUBELLA BEAUTY AD, 3,"Osvobodzenie" Str., BG-4960 Rudozem (BG)				
2005 11 03	2006 04 03	2006 02 09			
873512	MUST HOTELS OF THE WORLD	42 43			
	ARTEHBY - HOTELARIA E TURISMO S.A., Avenida Defensores de Chaves, 56-1° Esq. P-1000-121 LISBOA (PT)				
2005 11 30	2006 04 03	2006 02 09			
873557	UNICOR				
	CFE: 27.5.1, 29.1.12	02 09 16 40 42			
	Siegwerk Benelux NV, Rijksweg 10 B-2880 Bornem (BE)				
2005 07 19	2006 04 03	2006 02 09			
874368	GEOS	39 45			
	GEOS, 9bis, rue Delerue F-92120 MONTROUGE (FR)				
2005 09 30	2006 04 03	2006 02 16			
874530	ZEBRA	25			
	ZAKRYTOE AKTSIONERNOE OBSHCHESTVO „FIRMA „ROYŠ“, 5, Golovinskoe sh., RU-125212 Moskva (RU)				
2005 12 05	2006 04 18	2006 02 23			
877636	CHIANTI CLASSICO	33			
	CONSORZIO VINO CHIANTI CLASSICO, Via Pianigiani, 9 I-53017 RADDA IN CHIANTI - FIRENZE (IT)				
2005 12 21	2006 05 15	2006 03 30			
878342	CACIQUE	03 04 08 14 20 21 24 25 35			
	Lane Bryant Purchasing Corp., 3344 Morse Crossing Road Columbus, OH 43219 (US)				
2005 06 22	2006 05 29	2006 04 06			
880403	DR. THEISS IMMUN POWER				
	CFE: 1.13.15, 26.11.12, 27.5.1, 29.1.15	05 29 30			
	Dr. Theiss Naturwaren GmbH, Michelinstrasse 10 66424 Homburg (DE)				
2005 08 03	2006 06 12	2006 04 27			
883942	VIENETTA SECRET				
	CFE: 27.5.1	25 35 42			
	SÜLEYMAN GIYIM SANAYI VE TICARET LIMITED ŞİRKETİ, Mimar Kemalettin Mahallesi Şair Fitnat Sokak No. 14/1 Laleli, Istanbul (TR)				
2005 10 11	2006 08 07	2006 06 15			
884970	SPUTNIX	30			
	Fassin Tussenhoudster B.V., Ulenpasweg 8 NL-7041 GB, S-HEERENBERG (NL)				
2006 03 15	2006 08 07	2006 06 22			
885136	THE TEARS OF CHRIST	14			
	LIPTON, A. JOSEPH, 29 West 47th Street New York, NY 10036 (US); WEISS, JOHN, 75 East End Avenue, Apt. 15E New York, NY 10028 (US)				
2006 01 02	2006 08 21	2006 06 29			
885779	M & S	03 05 16 18 25 29 30 32 35			
	Marks and Spencer plc, Waterside House, 35 North Wharf Road London W2 1NW (GB)				
2005 05 04	2006 08 21	2006 07 06			
886840	Hubert Burda Media	09 16 35 38 41 42			
	Hubert Burda Media Holding GmbH & Co. Kommanditgesellschaft, Hauptstraße 130 77652 Offenburg (DE)				
2005 10 21	2006 09 04	2006 07 13			
892603	ENCHANTING CELINE DION	03			
	Dion, Celine Ceasar's Colosseum c/o Mrs. Céline Dion, 3570, Las Vegas Blvd. South Las Vegas, NV 89109 (US)				
2006 07 20	2006 10 30	2006 09 07			
897353	AZUREUS				
	Azureus, Inc. (a Delaware corporation), 471 Emerson Street Palo Alto, California 94301 (US)				
2006 06 26	2006 12 11	2006 10 19			
899661	BenQ mobile				
	CFE: 27.5.1	09 35 38			
	BenQ Wireless GmbH, Haidenauplatz 1 81667 München (DE)				
2006 07 27	2006 12 27	2006 11 02			
901418	okinawa				
	CFE: 27.5.1	09 16 18 24 25 26 35			
	OKINAWA S.R.L., Via Scaligera, 40 I-35044 MONTAGNANA (PADOVA) (IT)				
2005 12 13	2007 01 08	2006 11 16			
901422	BERTONI	09 14 18 24 25 35			
	Bertoni A/S, Tofteledet 15 DK-8330 Beder (DK)				
2006 08 24	2007 01 08	2006 11 16			
901554	Dropchen Für die florale Balance Ihres Kindes.				
	CFE: 27.5.1	05			
	HSO Pharma G.m.b.H., IZ NÖ Süd, Straße 2A, Objekt M8 A-2355 Wiener Neudorf (AT)				
2006 05 23	2007 01 08	2006 11 16			
903086	Schwarzkopf MEN PERFECT				
	CFE: 2.3.1, 27.5.9, 27.5.24	01 03			
	Henkel KGaA, Henkelstrasse 67 40589 Düsseldorf (DE)				
2006 07 28	2007 01 22	2006 11 30			
903187	viper				
	CFE: 27.3.3	25			
	GÜLOM TEKSTİL VE KUYUMCULUK SANAYİ TICARET LIMITED ŞİRKETİ, Bağlar Mahallesi Atatürk Caddesi No:78 GÜNEŞLİ-İSTANBUL (TR)				
2006 08 23	2007 01 22	2006 11 30			
904995	TOUGH GEAR OF NORDBLANC	18 25 28			
	TENET Europe s.r.o., Československé armády 1769 CZ-390 03 Tábor (CZ)				
2006 05 24	2007 02 05	2006 12 07			
904997	COMLETA	05			
	Nycomed GmbH, Byk-Gulden-Str. 2 78467 Konstanz (DE)				
2006 09 18	2007 02 05	2006 12 07			
905011	KING'S FAVOURITES				
	CFE: 3.1.2, 3.1.17, 10.1.25, 24.9.3	34			
	House of Prince A/S, Tobaksvejen 4 DK-2860 Søborg (DK)				
2006 10 26	2007 02 05	2006 12 07			
905028	belinka impregnant				
	CFE: 7.15.5, 19.3.1, 29.1.14	02 05			
	HELIOS Sestavljeno podjetje za kapitalske naložbe in razvoj, d.d., 2, Količevo, SI-1230 Domžale (SI)				
2006 11 09	2007 02 05	2006 12 14			
905029	belinka interier				
	CFE: 7.15.5, 19.3.1, 29.1.13	02			
	BELINKA HOLDING, D.D., Zsavaska cesta 95 SI-1000 Ljubljana (SI)				
2006 11 09	2007 02 05	2006 12 14			
905042	VILLAVERDE	03 04 14 16 20 21			
	Haymann GmbH & Co. KG, Auf der Heide 2 57629 Norcken (DE)				
2006 10 10	2007 02 05	2006 12 14			
905046	SAIC				
	CFE: 18.1.21, 26.1.12, 26.1.18, 27.5.1, 29.1.12	01 11 12			
	Shanghai Automotive Industry Corporation (Group), No.390 Wukang Road Shanghai (CN)				
2005 08 29	2007 02 05	2006 12 14			
908287	TRURISE	07 20 24			
	Hunter Douglas Industries B.V., Piekstraat 2 NL-3071 EL Rotterdam (NL)				
2006 09 25	2007 03 05	2007 01 04			

908294	MED SCULPT			
CFE: 25.3.1			10	
GENERAL PROJECT S.R.L., Via della Gora, 13/1 Frazione Baccaiano				
Montespertoli I-50025 Firenze (IT)				
2006 08 21		2007 03 05		2007 01 04
908301	KORKMAZ			
CFE: 26.1.16			08 11 21	
KORKMAZ MUTFAK EŞYALARI SANAYI VE TICARET ANONIM				
ŞİRKETİ, Şamdancı Sokak No:14/2 Süleymaniye-Istanbul (TR)				
2006 09 01		2007 03 05		2007 01 04
908307	BIZNISUITE			
CFE: 26.4.9, 26.13.25			35 36 38 39 41 42 43	
TECHNOPOL SERVIS, a.s., Kutlíkova, 17 SK-852 50 Bratislava (SK)				
2006 11 09		2007 03 05		2007 01 04
908312	HELPBYCOM			
CFE: 27.5.1			09 38 42	
HELPBYCOM European Help Desk Services GmbH,				
Großweidenmühlstraße 36 90419 Nürnberg (DE)				
2006 02 16		2007 03 05		2007 01 04
908320	S			
CFE: 27.5.21		09 14 16 25 28 29 30 31 32 33 35 36 41 42 43 44		
SUPERFUND UNTERNEHMENS-BETEILIGUNGS-AG, Marc-Aurel-				
Straße 10-12 A-1010 Wien (AT)				
2006 09 26		2007 03 05		2007 01 04
908324	ELYSEE		29 30 31 32	
MARKANT Handels- und Service GmbH, Hanns-Martin-Schleyer-				
Strasse 2 77656 Offenburg (DE)				
2006 11 08		2007 03 05		2007 01 04
910643	Little extra			
CFE: 26.4.2, 27.5.1, 29.1.1, 29.1.2, 29.1.6			02 03 04 05 06 07 08 09	
			11 14 16 18 20 21 23 24	
			26 27 28 29 30 31 34 35	
GROUPE AUCHAN, 40 avenue de Flandre F-59170 CROIX (FR)				
2006 07 06		2007 04 02		2007 02 08
910727	aica			
CFE: 27.5.1			07 11 22 23	
PRIVEST s.r.o., Hlavní 2 CZ-250 70 Panenské Břežany (CZ)				
2006 11 27		2007 04 02		2007 02 08
912488	WATER FLOW MEMORY (WFM)		09	
Heinz Lamprecht, Warthstrasse 2 CH-6315 Morgarten (CH)				
2006 11 20		2007 04 16		2007 03 01
912518	Tci			
CFE: 18.1.21, 24.7.1			09	
TOURING CLUB ITALIANO, Corso Italia, 10 I-20122 MILANO (IT)				
2006 11 23		2007 04 16		2007 03 01
912523	FMS		10	
Janssen Pharmaceutica N.V., Turnhoutseweg 30 B-2340 Beerse (BE)				
2007 01 18		2007 04 16		2007 03 01
912541	WERSO		06 19 22	
roma Rolladensysteme GmbH, Ostpreußenstr. 9 89331 Burgau (DE)				
2006 06 29		2007 04 16		2007 03 01
912550	belinka base			
CFE: 7.15.5, 19.3.1, 29.1.15			02 05	
BELINKA HOLDING, D.D., Zasavska cesta 95 SI-1000 Ljubljana (SI)				
2006 11 09		2007 04 16		2007 03 01
912552	DEVIL BAG		25 32 33	
Global Network Power Ltd., 465 Battersea Park Road London				
SW11 4LR (GB)				
2006 02 17		2007 04 16		2007 03 01
914175	1 HOTEL			
CFE: 25.1.9, 26.11.8, 27.7.24			03 36 41 43 44	
CGG, L.L.C., Corporation Trust Center, 1209 Orange Street,				
Wilmington, Delaware 19801 (US)				
2006 08 01		2007 04 30		2007 03 15
914181	sorry		16 30 33	
Dr. Markus Hess, Rheinstrasse 4 CH-8193 Eglisau (CH)				
2006 07 31		2007 04 30		2007 03 15
914189	Vita BLP		41	
Vita Zahnfabrik H. Rauter GmbH & Co. KG, Spitalgasse 3 79713 Bad				
Säckingen (DE)				
2006 12 07		2007 04 30		2007 03 15
914196	JDS Le Jour du Seigneur			
CFE: 27.5.10			09 16 38 41	
COMITE FRANÇAIS DE RADIO-TELEVISION, 45bis, rue de la Glacière				
F-75013 PARIS (FR)				
2007 01 22		2007 05 14		2007 03 22
914210	Tendin		01 29 30	
Indasia Gewürzwerk GmbH, Malberger Straße 19 49124				
Georgsmarienhütte (DE)				
2006 08 14		2007 05 14		2007 03 22
914219	CRAZY WOLF		32	
KAUFLAND ČESKÁ REPUBLIKA, v.o.s., Pod Višňovkou 25 CZ-140 00				
Praha 4 (CZ)				
2006 10 23		2007 05 14		2007 03 22
914223	EQUAREA		03 05 09 10 18 20 22 24 25 27 28	
PROJETCLUB, 4, boulevard de Mons F-59650 VILLENEUVE D'ASCQ (FR)				
2006 06 13		2007 05 14		2007 03 22
914238	Dresdner Kühlanlagenbau			
CFE: 3.1.14, 25.1.1, 27.5.24, 29.1.12			11 37 42	
Dresdner Kühlanlagenbau GmbH, Werdauer Str. 1-3 01069				
Dresden (DE)				
2007 01 29		2007 05 14		2007 03 22
914239	G-Profit GP			
CFE: 26.4.3, 26.4.18, 27.5.1			35 36 41	
Vladimír Židek, Hodžova 6 SK-010 01 Žilina (SK)				
2006 12 08		2007 05 14		2007 03 22
914242	CFE: 28.3.0		01	
CHINA BBKA GROUP CORP, No. 73 Daqing Road Bengbu, Anhui (CN)				
2006 10 03		2007 05 14		2007 03 22
914254	VTT PROFIX DUPLIX		22	
VTT AG, Kägenhofweg 7 CH-4153 Reinach (CH)				
2007 01 08		2007 05 14		2007 03 22
914263	SILVER TREE		01 03 04 05 06 07 08 09 11 12	
			14 18 19 20 21 22 24 25 27 28	
MIP METRO Group Intellectual Property GmbH & Co. KG, Metro-				
Strasse 1 40235 Düsseldorf (DE)				
2006 09 25		2007 05 14		2007 03 22
914279	TOMOCON		35 38 42	
TATRAMED, spol. s r.o., Liščie údolie 7 SK-841 04 Bratislava (SK)				
2006 12 01		2007 05 14		2007 03 22
914584	etera cosmetice			
CFE: 26.1.19, 27.5.1, 29.1.13			03	
S.C. ETERA PROD SRL, Str. Horea nr. 33 Cluj Napoca, jud. Cluj (RO)				
2006 08 04		2007 05 14		2007 03 22
914591	CFE: 3.6.25, 3.9.13, 24.9.1, 29.1.13		09 18 25	
MOMENTI S.R.L., Via Trani, Km. 749+480 I-70051				
Barletta (BA) (IT)				
2006 10 19		2007 05 14		2007 03 22
914606	MANUFATURA			
CFE: 5.7.2, 7.1.25, 22.5.1, 26.4.16			03 05 20 39	
Česky narodni podnik s.r.o., Melantrichova 970/17B CZ-110 00				
Praha 1 (CZ)				
2006 05 24		2007 05 14		2007 03 22
914635	malefemale			
CFE: 2.7.2			03 18 25	
Davide CATALANO, Strada Torre Tresca, 13/C I-70124 BARI (IT)				
2006 12 28		2007 05 14		2007 03 22

914700	Mr. Blue B		
CFE: 3.7.17, 24.1.5		35	
BOTÃO AZUL - COMÉRCIO DE VESTUÁRIO, LDA, Avenida General Carmona, 12 P-2765-207 ESTORIL (PT)			
2007 01 25	2007 05 14	2007 03 22	
914734	EO	30	
GENERALE BISCUIT, 3 rue Saarinen, Bâtiment Saarinen F-94150 RUNGIS (FR)			
2007 01 12	2007 05 14	2007 03 22	
914748	UNIMAR	25	
UNIMAR SNC DI SERGIO BERLINI & C., Via dell'Artigianato, 21 I-47838 RICCIONE (RN) (IT)			
2006 12 11	2007 05 14	2007 03 22	
914756	SOYBENIA	05 30	
CFE: 27.5.1			
Pharbenia S.r.l., Viale Certosa, 130 I-20156 Milano (IT)			
2006 06 22	2007 05 14	2007 03 22	
914769	DoBeGo	35 38 39	
Dirk Perchthaler, Hochstr. 16 85256 Vierkirchen (DE)			
2006 08 25	2007 05 14	2007 03 22	
914772	CFE: 26.1.1, 26.1.3, 26.1.16	24 25 26	
Ladislav Blažek, Sdružení 18 CZ-140 00 Praha 4 (CZ)			
2006 10 23	2007 05 14	2007 03 22	
914776	TOPSEAL	12	
SHANGHAI BAOLONG INDUSTRIES CORPORATION, Economics Development Area, Dong Jing Town, Song Jiang District Shanghai (CN)			
2006 11 28	2007 05 14	2007 03 22	
914779	WALTER BUSINESS-PARK	36 37 39	
WALTER BUSINESS-PARK GmbH, IZ NÖ-Süd, Straße 14 A-2355 Wr. Neudorf (AT)			
2006 11 21	2007 05 14	2007 03 22	
914781	Your location in the „Park“	36 37 39	
CFE: 24.17.25, 27.5.11, 29.1.13			
WALTER BUSINESS-PARK GmbH, IZ NÖ-Süd, Straße 14 A-2355 Wr. Neudorf (AT)			
2006 11 21	2007 05 14	2007 03 22	
914783	SunnySide	11 20 21	
Villero & Boch AG, P.O. Box 1120 66688 Mettlach (DE)			
2006 09 01	2007 05 14	2007 03 22	
914784	Omnia architectura	11 20 21	
Villero & Boch AG, P.O. Box 1120 66688 Mettlach (DE)			
2006 09 01	2007 05 14	2007 03 22	
914803	Jet CLASSICS	03	
CFE: 27.5.9, 29.1.6			
Gebr. Heinemann KG, Koreastraße 3 20457 Hamburg (DE)			
2007 01 08	2007 05 14	2007 03 22	
914838	CFE: 18.1.21, 29.1.12	35 37	
UAB „TANAGRA“, Ukmergės g. 294 LT-06115 Vilnius (LT)			
2006 11 23	2007 05 14	2007 03 22	
914839	WISECRAFT	08	
CFE: 14.7.16			
CIXI GUANGHUA SHIYE YOUXIAN GONGSI, Qiaodongcun, Xiaolinzhen, Cixi 315000 Zhejiang (CN)			
2007 02 22	2007 05 14	2007 03 22	
914840	TANAGRA	35 37	
UAB „TANAGRA“, Ukmergės g. 294 LT-06115 Vilnius (LT)			
2006 11 23	2007 05 14	2007 03 22	
914841	PATTEX GAFFER TAPE	16	
Henkel KGaA, 40589 Düsseldorf (DE)			
2007 01 05	2007 05 14	2007 03 22	
914871	helvetia pharma+	01 03 05 29 30	
CFE: 24.13.14, 27.5.11			
Helvetia Pharma a.s., Slezská 949/32 CZ-120 00 Praha 2 (CZ)			
2006 09 25	2007 05 14	2007 03 22	
914872	RIMMEL VOLUME EXTEND	03	
Coty Deutschland GmbH, Fort Malakoff Park, Rheinstrasse 4E 55116 Mainz (DE)			
2006 12 19	2007 05 14	2007 03 22	
914895	CAREHIM	05	
Zentiva, a.s., U Kabelovny 130 CZ-102 37 Praha 10 - Dolní Měcholupy (CZ)			
2006 10 23	2007 05 14	2007 03 22	
914920	HM HAMMERMANN	07 08 11	
"MTT-Maritim", Gesellschaft für Schifffahrt, Handel und Spedition mbH, Teerhof 29 28199 Bremen (DE)			
2006 11 03	2007 05 14	2007 03 22	
914921	REGAIN	29 30 31 32	
CFE: 1.15.9, 25.1.9, 27.5.7, 29.1.13			
ITM ENTREPRISES (Société Anonyme), 24 rue Auguste-Chabrières F-75015 PARIS (FR)			
2006 12 01	2007 05 14	2007 03 22	
914928	THERMAWALL	17	
Kingspan Group PLC, Dublin Road Kingscourt, Co. Cavan (IE)			
2007 01 19	2007 05 14	2007 03 22	
914940	MIDNIGHT POISON	03	
PARFUMS CHRISTIAN DIOR, 33 avenue Hoche F-75008 PARIS (FR)			
2006 12 13	2007 05 14	2007 03 22	
914948	Sunford	33	
Obshchestvo s ogranichennoi otvetstvennostyou „Aleksandrovyy pogreba“, str. 25, 79a, Altufyevskoye Sh. RU-127410 Moscou (RU)			
2006 12 26	2007 05 14	2007 03 22	
914950	CIRCEON	05	
BIOFARMA, 22, rue Garnier F-92200 NEUILLY-SUR-SEINE (FR)			
2007 01 16	2007 05 14	2007 03 22	
914960	CARACTÁRE	14	
MIROGLIO S.P.A., Via Santa Margherita, 23 I-12051 ALBA (CN) (IT)			
2007 01 10	2007 05 14	2007 03 22	
914964	arquitectos	19	
CINCA - COMPANHIA INDUSTRIAL DE CERÂMICA, S.A., Rua Principal 39, Chousa de Cima P-4505-373 FIÁES VFR (PT)			
2006 11 28	2007 05 14	2007 03 22	
914965	H	08 09	
CFE: 26.4.3, 27.5.21			
OTKRYTOE AKTSIONERNOE OBCHTCHESTVO „NOVOSSIBIRSKY INSTRUMENTALNY ZAVOD“, 177, oul. Bolchevistskaya, RU-630083 g. Novossibirsk (RU)			
2006 12 19	2007 05 14	2007 03 22	
914975	LI GAO	25	
CFE: 2.1.8, 26.1.14, 28.3.0			
OUYANG SONGJIU, No.12, Xingren Brigade 1, Xinhua Village, Junan, Shunde 528329 Guangdong (CN)			
2006 12 22	2007 05 14	2007 03 22	
914980	VEJLE MARGARINE BAKERS' OWN BRAND SINCE 1923	29	
CFE: 26.13.25, 29.1.11			
PURATOS NV, Industrielaan 25 B-1702 GROOT-BIJGAARDEN (BE)			
2007 01 26	2007 05 14	2007 03 22	
914981	ViTiX	03	
CFE: 27.5.11			
CRAWFORD HEALTHCARE LIMITED, Cheshire House, 164 main Road Goostrey, Cheshire CW4 8JP (GB)			
2007 01 11	2007 05 14	2007 03 22	
915000	Fratelli Branca FERNET-BRANCA MILANO	33	
CFE: 25.1.15, 25.7.1, 29.1.13			
FRATELLI BRANCA DISTILLERIE S.R.L., Via Broletto, 35 I-20121 MILANO (IT)			
2006 12 18	2007 05 14	2007 03 22	

915002	Fratelli Branca BRANCA MENTA			
	CFE: 25.1.15, 25.7.1, 29.1.13	33		
	FRATELLI BRANCA DISTILLERIE S.R.L., Via Broletto, 35 I-20121 MILANO (IT)			
	2006 12 18	2007 05 14	2007 03 22	
915024	Röndell Professionals Recommend			
	CFE: 9.7.19, 27.5.1, 29.1.13	08 21		
	OOO „Business-Aliance”, str. 1, 10, Pestovsky per. RU-109004			
	Moscow (RU)			
	2006 11 17	2007 05 14	2007 03 22	
915032	OpenStage	09		
	Siemens Enterprise Communications GmbH & Co. KG, Hofmannstr.			
	51 81379 München (DE)			
	2006 12 11	2007 05 14	2007 03 22	
915068	Meko Melo	25		
	WENZHOU QIANGMENG SHOES CO., LTD, Lucheng Industrial			
	Development Zone, Wenzhou, Zhejiang (CN)			
	2007 02 13	2007 05 14	2007 03 22	
917907	CFE: 3.9.3, 28.5.0	29 31 35		
	Vidkrite akcionerne tovaristvo „Akvavit”, vul. Centralna, 1-E, s.			
	Burlacha Balka, m. Illichivsk Odeska obl. 68000 (UA)			
	2007 03 13	2007 06 11	2007 04 19	
917919	Ciso	07 08		
	Robert Bosch GmbH, 70469 Stuttgart (DE)			
	2006 12 05	2007 06 11	2007 04 19	
917927	extol balletto	11		
	Madal Bal s.r.o., Lazy IV/3356 CZ-760 01 Zlín (CZ)			
	2006 09 26	2007 06 11	2007 04 19	
917955	LIN COLLECTION			
	CFE: 27.5.1	25		
	YUAN LIN, Room 318, Building 1, No. 12, Poshang Village, Dayou			
	zhuang, Haidian District 100080 Beijing (CN)			
	2007 01 05	2007 06 11	2007 04 19	
917963	INERTA			02
	TEKNOS GROUP OY, Takkatie 3 FI-00370 Helsinki (FI)			
	2007 02 09	2007 06 11	2007 04 19	
917975	CFE: 26.3.23, 28.5.0	01 02 03 06 07 08 09 17		
	Zakrytoe akcionerhoe obschestvo „T.B.M.”, ul. Botanicheskaya, 29	19 20 35 36 37 39 42 43		
	RU-127276 Moscow (RU)			
	2006 08 16	2007 06 11	2007 04 19	
917983	ZANAE			
	CFE: 27.5.17, 29.1.12	29 30		
	ZANAE NIKOGLOU BAKERY YEAST SA FOOD INDUSTRY TRADE,			
	Municipality of Echedoros, Industrial Area of Sindos, Phase B,			
	Entrance C GR-547 00 Sindos - Thessaloniki (GR)			
	2006 12 15	2007 06 11	2007 04 19	
917986	KENOKRAFT			
	CFE: 27.5.2	07 08		
	KENO Handelsgesellschaft m.b.H., Franzensbrückenstraße 6-8			
	A-1020 Wien (AT)			
	2006 11 29	2007 06 11	2007 04 19	
918005	KIOWA	01 03 04 05 06 07 08 09 11 12		
	MIP METRO Group Intellectual Property GmbH & Co. KG, Metro-	14 18 19 20 21 22 24 25 27 28		
	Strasse 1 40235 Düsseldorf (DE)			
	2006 06 08	2007 06 11	2007 04 19	
918015	REBEL ANGEL	16 25		
	Schwarz, Jean-Pierre, Columbusstrasse 62 40549			
	Düsseldorf (DE)			
	2007 02 09	2007 06 11	2007 04 19	
918026	Starchat	41 42		
	Starchat OÜ, Laki 16 EE-10612 Tallinn (EE)			
	2006 09 18	2007 06 11	2007 04 19	

G. SPROSTOWANIA OPISÓW PATENTOWYCH I OPISÓW OCHRONNYCH

101

Poniższe zestawienie zawiera kolejno: kod rodzaju patentu, numer patentu oraz przyczynę i treść sprostowania.

OPISY PATENTOWE

- (B1) 193421 Postanowiono opis ponownie wydrukować ze względu na stwierdzone błędy drukarskie
- (B1) 193452 Postanowiono opis ponownie wydrukować ze względu na stwierdzone błędy drukarskie
- (B1) 193821 Postanowiono opis ponownie wydrukować ze względu na stwierdzone błędy drukarskie
- (B1) 193897 Postanowiono opis ponownie wydrukować ze względu na stwierdzone błędy drukarskie
- (B1) 194179 Postanowiono opis ponownie wydrukować ze względu na stwierdzone błędy drukarskie
- (B1) 194248 Postanowiono opis ponownie wydrukować ze względu na stwierdzone błędy drukarskie
- (B1) 194294 Sprostowano błąd drukarski w treści opisu: str. 6 wiersz 4 od góry z „(50,50' 50'';50''”) na „(50,50' 50'',5''”)”
- (B1) 194299 Postanowiono opis ponownie wydrukować ze względu na stwierdzone błędy drukarskie
- (B1) 194322 Sprostowano błędy drukarskie w treści opisu: str. 5 wiersz 17 od góry z „że dikambą” na „że dikamba; str. 9 wiersz 2 od dołu z wy trącania” na „wytrącania” str. 3 wiersz 18 od góry z „w handlowych preparatów chwastobójczych” na „w handlowych preparatach chwastobójczych”
- (B1) 194534 Postanowiono opis ponownie wydrukować ze względu na stwierdzone błędy drukarskie
- (B1) 194648 Sprostowano błędy drukarskie w treści opisu: str. 6 wiersz 10 i 11 od góry oraz str. 1 wiersz 6 od dołu z „co najmniej jeden kubek” na co najmniej kubek”; str. 4 wiersz 24 od dołu z „kubka 5 udojowego” na „kubka udojowego”; str. 4 wiersz 9 od dołu z „kubka 5” na „kubka”
- (B1) 194846 Sprostowano błędy drukarskie w treści opisu: str. 3 wiersz 30 od góry z „10 ppm” na „10 ppb”
- (B1) 194873 Postanowiono opis ponownie wydrukować ze względu na stwierdzone błędy drukarskie”
- (B1) 194877 Sprostowano błąd drukarski na str. tytułowej w poz. (30) przez wykreślenie 3 wiersza tj. „29.10.1998, GB, PCT/98/03226”
- (B1) 194968 Postanowiono opis ponownie wydrukować ze względu na stwierdzone błędy drukarskie
- (B1) 195083 Sprostowano błędy drukarskie w treści opisu: str. 8 wiersz 7 od góry z „wylot cieczy” na „wylot 7 cieczy”; str. 8 wiersz 8 od góry z „wylot materiałów” na „wylot 5 materiałów”
- (B1) 195090 Postanowiono opis ponownie wydrukować ze względu na stwierdzone błędy drukarskie
- (B1) 195218 Sprostowano błędy drukarskie w treści opisu: str. 4 wiersz 17 od góry z „i drugą przelotową warstwę” na „i drugą metalową warstwę”; str. 5 wiersz 16 od góry z „grubości elastomeru $(T_1+T_3)/T_2$ ” na „grubości elastomeru $(T_1+T_3)/T_2$ ”
- (B1) 195233 Sprostowano błędy drukarskie w treści opisu: str. 9 wiersz 1 od dołu z „kom pozycje” na „kompozycje”; str. 10 wiersz 1 od góry z „do brane” na „dobrane”; str. 18 wiersz 1 od góry z „od 0,3 do 3%” na „od 0,1 do 3%”
- (B1) 195320 Postanowiono opis ponownie wydrukować ze względu na stwierdzone błędy drukarskie
- (B1) 195323 Sprostowano błędy drukarskie w treści opisu: str. 1 poz. (72) wiersz 3 od góry z „Montelair” na „Montclair”; str. 9 wiersz 1 od dołu z „(0,31 mola)” na „(0,31 mola); str. 12 wiersz 13 od dołu z „Glikomrol” na „Glikofuroł”
- (B1) 195356 Postanowiono opis ponownie wydrukować ze względu na stwierdzone błędy drukarskie
- (B1) 195476 Postanowiono opis ponownie wydrukować ze względu na stwierdzone błędy drukarskie
- (B1) 195509 Sprostowano błędy drukarskie w treści opisu: str. 4 wiersz 17 od góry z „wynosi <65%” na „wynosi $\leq 65\%$ ”; str. 21 wiersz 21 od dołu z „o szybkościach 150⁰⁰” na „o szybkościach 1500”; str. 10 wiersz 7 od góry z „skrzynka tłocząca” na „skrzynkę tłoczącą”; str. 13 wiersz 20 od dołu z „podciśnienia 31” na „podciśnienia 34”
- (B1) 195555 Sprostowano błędy drukarskie w treści opisu: str. 5 wiersz 19 od góry z „mikrotabietek” na „mikrotabletek”
- (B1) 195579 Sprostowano błędy drukarskie w treści opisu: str. 4 wiersz 10 od góry z „otwór 10” na „otwór 18”; str. 4 wiersz 21 od dołu z „osi obrotu 13” na „osi obrotu B”; str. 5 wiersz 16 od góry z „wał mimośrodowy A” na „wał mimośrodowy 4”; str. 6 wiersz 5 od góry z „wałem głównym 7” na „wałem głównym 1”; str. 6 wiersz 18 od dołu z „ruch suwaka 21” na „ruch suwaka 27”; str. 6 wiersz 3 od dołu z „na przykład 15 sworzni 33” na „na przykład sworzni 33”
- (B1) 195592 Postanowiono opis ponownie wydrukować ze względu na stwierdzone błędy drukarskie
- (B1) 195603 Sprostowano błąd drukarski w treści opisu: str. 2 wiersz 3 od góry z „glikolami skrobi” na „glikolanu skrobi”
- (B1) 195653 Sprostowano błędy drukarskie w treści opisu: str. 5 wiersz 17 od góry z „żyłą roboczą 11 i 10 ekranem” na „żyłą roboczą 11 i ekranem”; str. 8 wiersz 19 od dołu z „zawiera, 15 pomiędzy” na „zawiera, pomiędzy”; str. 9 wiersz 19 od dołu z „tych ramion 63” na „tych ramion 83”
- (B1) 195669 Sprostowano błędy drukarskie w treści opisu: str. 5 wiersz 4 od dołu z „obszarach 1” na „obszarach 7”; str. 10 tabela 2 wiersz 3 kolumna 2 z „3,3” na „3,2”; str. 13 wiersz 19 od góry z „część krokową 1/7” na „część krokową 17”; str. 13 wiersz 16 od dołu z „w krokowej części 1/7” na „w krokowej części 17”
- (B1) 195679 Sprostowano błędy drukarskie w treści opisu: str. 5 wiersz 25 od dołu z „przewody energetyczne 12” na „przewody energetyczne 72”; str. 5 wiersz 24 od dołu z „kołkiem 4” na „kołkiem 74”; str. 5 wiersz 7 od dołu z „wirnika 6” na „wirnika 64”

(B1) 195737 Postanowiono opis ponownie wydrukować ze względu na stwierdzone błędy drukarskie

(B1) 195759 Sprostowano błędy drukarskie w treści opisu: str. 3 wiersz 24 od dołu z „belki poprzeczne 10” na „belki poprzeczne 18”; str. 5 wiersz 6 od dołu z „ręczne kurki (46,49)” na „ręczne kurki (48,49)”

(B1) 195908 Postanowiono opis ponownie wydrukować ze względu na stwierdzone błędy drukarskie

(B1) 195916 Postanowiono opis ponownie wydrukować ze względu na stwierdzone błędy drukarskie

(B1) 195970 Sprostowano błąd drukarski w treści opisu: str. 4 wiersz 21 od góry z „zrywanej nakładki 15” na „zrywanej nakładki 5”

(B1) 195996 Postanowiono opis ponownie wydrukować ze względu na stwierdzone błędy drukarskie

(B1) 196134 Sprostowano błąd drukarski w treści opisu: str. 3 wiersz 17 od dołu z „określonego prąciu” na „określonego prądu”

(B1) 196180 Postanowiono opis ponownie wydrukować ze względu na stwierdzone błędy drukarskie

(B1) 196301 Sprostowano błąd drukarski na str. tytułowej w poz. (74) z „Kancelaria Patentowo-Prawno” na „Kancelaria Patentowo-Prawna”

(B1) 196492 Postanowiono opis ponownie wydrukować ze względu na stwierdzone błędy drukarskie

(B1) 196511 Postanowiono opis ponownie wydrukować ze względu na stwierdzone błędy drukarskie

(B1) 196537 Sprostowano błąd drukarski na str. tytułowej w poz. (51) z „C08L 3/36 (2006.01)” na C08K 3/36 (2006.01)”

(B1) 196558 Postanowiono opis ponownie wydrukować ze względu na stwierdzone błędy drukarskie

(B1) 196626 Postanowiono opis ponownie wydrukować ze względu na stwierdzone błędy drukarskie

(B1) 196875 Postanowiono opis ponownie wydrukować ze względu na stwierdzone błędy drukarskie

H. OGŁOSZENIA

102

**OGŁOSZENIA O ZDJĘCIU KLAUZUL TAJNOŚCI
PATENTÓW NA WYNAZAKI I PRAW OCHRONNYCH
NA WZORY UŻYTKOWE**

Poniższe zestawienie zawiera kolejno: numer patentu, numer zgłoszenia wynalazku, datę zgłoszenia wynalazku, symbol Międzynarodowej Klasyfikacji Patentowej, nazwisko i imię twórcy (twórców), nazwisko i imię lub nazwę uprawnionego z patentu oraz miejsce zamieszkania lub siedzibę i w nawiasie kod kraju, tytuł wynalazku. Opisy patentowe (ochronne) są dostępne w Czytelni Urzędu Patentowego Rzeczypospolitej Polskiej.

PATENTY

- B1 (11) **0214** (21) 149545 (22) 1971 07 27
(51) **G01R 31/28** (2006.01)
(72) Jasiński Tadeusz, Stawski Piotr, Gałęcki Piotr, Kamiński Ryszard
(73) Zakład Doświadczalny Elektronicznej Aparatury Pomiarowej „Eureka” przy Zjednoczonych Zakładach Elektronicznej Aparatury Pomiarowej „Elpo”, Warszawa (PL)
(54) Układ połączeń generatora sygnałowego zwłaszcza do pomiaru czułości odbiorników radiostacji małej mocy w warunkach polowych
-
- B1 (11) **0215** (21) 160212 (22) 1973 01 12
(51) **G01S 7/38** (2006.01)
H04B 15/00 (2006.01)
(72) Grzesiak Andrzej, Szymański Sławomir, Kocańda Wojciech
(73) Wojskowa Akademia Techniczna im. Jarosława Dąbrowskiego, Warszawa (PL)
(54) Sposób imitacji obszarów zakłóceń pasywnych i urządzenie do stosowania tego sposobu
-
- B1 (11) **0216** (21) 160209 (22) 1973 01 04
(51) **G01S 7/04** (2006.01)
(72) Grzesiak Andrzej, Szymański Sławomir, Kocańda Wojciech
(73) Wojskowa Akademia Techniczna im. Jarosława Dąbrowskiego, Warszawa (PL)
(54) Sposób imitacji sygnałów od przedmiotów miejscowych lub linii brzegowej i urządzenie do stosowania tego sposobu
-
- B1 (11) **0217** (21) 150950 (22) 1971 10 15
(51) **G03C 1/005** (2006.01)
(72) Markocki Władysław, Czarnomski Krzysztof, Zakrzewski Zbigniew, Błęszyńska Janina, Michalski Zygmunt
(73) Warszawskie Zakłady Fotochemiczne, Warszawa (PL)
(54) Sposób wytwarzania skoncentrowanych halogenosrebrowych emulsji fotograficznych bez wydzielania fazy stałej
-
- B1 (11) **0218** (21) 151127 (22) 1971 10 23
(51) **G21F 9/00** (2006.01)
(72) Stuglik Krzysztof, Beldowicz Bogusław
(73) MON Szefostwo Wojsk Chemicznych Ośrodek Badawczy Sprzętu Chemicznego, Warszawa (PL)
(54) Środek do dezaktywacji radioaktywnie skażonych okrętów

- B1 (11) **0219** (21) 158703 (22) 1972 11 14
(51) **F42B 5/00** (2006.01)
(72) Horbaczewski Edward, Lipiński Jan, Respondek Jan
(73) MON Szefostwo Wojsk Chemicznych, Warszawa (PL)
(54) Ładunek do wytwarzania krótkotrwałych zasłon dymnych

- B1 (11) **0220** (21) 159574 (22) 1972 12 27
(51) **F42D 1/00** (2006.01)
(72) Latocha Janusz, Osipow Sylwin
(73) Przemysłowy Instytut Automatyki i Pomiarów, Warszawa (PL)
(54) Sposób przytwierdzania przedmiotów, zwłaszcza ładunków wybuchowych do powierzchni ciała stałego i urządzenie do stosowania tego sposobu

- B1 (11) **0221** (21) 162585 (22) 1973 05 18
(51) **F41A 21/02** (2006.01)
(72) Czepakajtis Witold, Duszczyk Tadeusz, Hołowczyc Romuald, Suliga Leon, Żurek Stanisław
(73) Zakłady Mechaniczne „Ponar-Tarnów”, Tarnów (PL)
(54) Lufa wkładkowa

- B1 (11) **0222** (21) 158888 (22) 1972 11 21
(51) **F41A 23/00** (2006.01)
(72) Cichecki Józef, Gajde Jan, Lewandowski Edmund, Ochwat Czesław
(73) Szefostwo Wojsk Inżynieryjnych MON, Warszawa (PL)
(54) Pojemnik - wyrzutnia do przerzucania elastycznego elementu wydłużonego

- B1 (11) **0223** (21) 157860 (22) 1972 09 18
(51) **F41H 3/00** (2006.01)
B63G 8/00 (2006.01)
(72) Latocha Janusz, Osipow Sylwin
(73) Przemysłowy Instytut Automatyki i Pomiarów, Warszawa (PL)
(54) Układ samoczynnej ochrony obiektów znajdujących się na wodzie

- B1 (11) **0224** (21) 155712 (22) 1972 06 08
(51) **F41F 1/00** (2006.01)
(72) Latocha Janusz, Osipow Sylwin
(73) Przemysłowy Instytut Automatyki i Pomiarów, Warszawa (PL)
(54) Urządzenie do miotania ładunków balistycznych

- B1 (11) **0225** (21) 160210 (22) 1973 01 04
(51) **F41G 3/00** (2006.01)
(72) Woźniak Jerzy, Stor Eugeniusz
(73) Wojskowa Akademia Techniczna im. Jarosława Dąbrowskiego, Warszawa (PL)
(54) Sposób pomiaru odległości pocisku od celu, oraz urządzenie do stosowania tego sposobu

- B1 (11) **0226** (21) 149524 (22) 1971 07 21
(51) **H03K 5/00** (2006.01)
(72) Kroszczyński Jan
(73) Przemysłowy Instytut Telekomunikacji, Warszawa (PL)
(54) Sposób automatycznego doprowadzania do zgodności faz dwóch sygnałów wielkiej częstotliwości i układ do stosowania tego sposobu

B1 (11) **0227** (21) 152604 (22) 1971 12 09
 (51) **H01Q 1/32** (2006.01)
 (72) Pietruszczak Roman
 (73) Przemysłowy Instytut Telekomunikacji, Warszawa (PL)
 (54) Zestaw anteny przewodowej

B1 (11) **0228** (21) 158252 (22) 1972 10 18
 (51) **G01S 7/00** (2006.01)
 (72) Klembowski Wiesław
 (73) Przemysłowy Instytut Telekomunikacji, Warszawa (PL)
 (54) Dwufunkcyjne dwuwiązkowe urządzenie radiolokacyjne

B1 (11) **0229** (21) 145687 (22) 1971 01 04
 (51) **C01F 17/00** (2006.01)
 (72) Hubicki Włodzimierz, Żytomirski Stanisław
 (73) Uniwersytet Marii Curie-Skłodowskiej, Lublin (PL)
 (54) Sposób wytwarzania czterowodnego siarczynu cerowego o wysokiej czystości

B1 (11) **0230** (21) 140710 (22) 1970 05 26
 (51) **C07F 11/00** (2006.01)
 (72) Prelicz Danuta, Siągło Henryk
 (73) Szefostwo Wojsk Inżynieryjnych MON, Warszawa (PL)
 (54) Sposób otrzymywania nowych pochodnych kwasu barbiturowego

B1 (11) **0231** (21) 154845 (22) 1972 04 27
 (51) **C08J 3/24** (2006.01)
C08Z 3/30 (2006.01)
C05B 43/00 (2006.01)
 (72) Semeńczuk Antoni, Kurcewicz Leon, Cetner Władysław, Nowaczewski Jerzy, Malepszy Bonifacy
 (73) Wojskowa Akademia Techniczna im. Jarosława Dąbrowskiego, Warszawa (PL)
 (54) Sposób zagęszczania węglowodorów kauczukiem

B1 (11) **0232** (21) 152655 (22) 1972 01 04
 (51) **A62B 23/00** (2006.01)
 (72) Mrożewska Halina, Jędryka Tadeusz, Jędrzejewski Włodzimierz
 (73) Instytut Włókiennictwa, Łódź (PL)
 (54) Materiał filtrosorbcyjny

B1 (11) **0233** (21) 151128 (22) 1971 10 23
 (51) **G21F 9/00** (2006.01)
 (72) Stuglik Krzysztof, Bełdowicz Bogusław
 (73) Wojskowy Instytut Chemii i Radiometrii, Warszawa (PL)
 (54) Sposób dezaktywacji radioaktywnie skażonych okrętów

B1 (11) **0234** (21) 143530 (22) 1970 10 01
 (51) **G01S 17/00** (2006.01)
G01C 3/06 (2006.01)
G01B 11/00 (2006.01)
 (72) Czyż Mieczysław, Wyłębski Wiesław, Kalisz Józef
 (73) Wojskowa Akademia Techniczna im. Jarosława Dąbrowskiego, Warszawa (PL)
 (54) Fotonowy miernik odległości

B1 (11) **0235** (21) 133386 (22) 1969 05 08
 (51) **G08B 13/18** (2006.01)
 (72) Kulewski Ryszard, Misiorny Andrzej
 (73) Wojskowa Akademia Techniczna im. Jarosława Dąbrowskiego, Warszawa (PL)
 (54) Optoelektroniczny układ automatycznej indykacji przerwania dowolnego elementu chronionego odcinka

B1 (11) **0236** (21) 142137 (22) 1970 07 29
 (51) **G06F 3/01** (2006.01)

(72) Dyczkowski Jerzy, Gajewski Jerzy, Pondo Alfred, Szyński Włodzimierz, Zawisza Jerzy
 (73) Szefostwo Techniki Lotniczej MON, Warszawa (PL)
 (54) Urządzenie wyjściowe elektronicznej maszyny cyfrowej, sprzęgające ją z systemem synchronicznego przekazywania danych

B1 (11) **0237** (21) 142136 (22) 1970 07 29
 (51) **G06F 3/01** (2006.01)
 (72) Dyczkowski Jerzy, Gajewski Jerzy, Pondo Alfred, Szyński Włodzimierz, Zawisza Jerzy
 (73) Szefostwo Techniki Lotniczej MON, Warszawa (PL)
 (54) Urządzenie wejściowe elektronicznej maszyny cyfrowej, sprzęgające ją z systemem synchronicznego przekazywania danych

B1 (11) **0238** (21) 139485 (22) 1970 03 17
 (51) **G06F 7/548** (2006.01)
G01S 13/06 (2006.01)
 (72) Dyczkowski Jerzy, Gajewski Jerzy, Szyński Włodzimierz, Zawisza Jerzy
 (73) Szefostwo Techniki Lotniczej MON, Warszawa (PL)
 (54) Cyfrowy przelicznik współrzędnych sferycznych

B1 (11) **0239** (21) 139354 (22) 1970 03 17
 (51) **G06F 7/548** (2006.01)
G01S 13/06 (2006.01)
 (72) Dyczkowski Jerzy, Gajewski Henryk, Szyński Włodzimierz, Zawisza Jerzy
 (73) Szefostwo Techniki Lotniczej MON, Warszawa (PL)
 (54) Cyfrowy przelicznik współrzędnych prostokątnych, zwłaszcza do sterowania wysokościami

B1 (11) **0240** (21) 134537 (22) 1969 07 11
 (51) **G01S 7/40** (2006.01)
 (72) Foltyniewicz Mikołaj, Gajewski Henryk
 (73) Szefostwo Techniki Lotniczej MON, Warszawa (PL)
 (54) Układ programowanego imitatora sytuacji radiolokacyjnej

B1 (11) **0241** (21) 152591 (22) 1971 12 21
 (51) **E02F 3/76** (2006.01)
 (72) Ochwat Czesław, Pardela Rajnold, Walterbach Ryszard, Bieńkowski Witold
 (73) Zakłady Mechaniczne „Łabędy”, Gliwice (PL)
 (54) Urządzenie spycharkowe

B1 (11) **0242** (21) 159186 (22) 1972 12 02
 (51) **F41C 27/06** (2006.01)
 (72) Dawidowicz Bolesław
 (73) Instytut Mechaniki Precyzyjnej, Warszawa (PL)
 (54) Komora z zamkiem ręcznego granatnika podwieszanego

B1 (11) **0243** (21) 155193 (22) 1972 05 11
 (51) **C12P 17/18** (2006.01)
C07D 498/02 (2006.01)
C07D 498/08 (2006.01)
 (72) Żukowski Edward
 (73) Tarchomińskie Zakłady Farmaceutyczne „Polfa”, Warszawa (PL)
 (54) Sposób wyodrębniania rifamycyny O z płynów pofermentacyjnych

B1 (11) **0244** (21) 141711 (22) 1970 07 02
 (51) **A61L 2/23** (2006.01)
 (72) Brambor Andrzej, Wojniłowicz Kazimierz, Sobczak Mieczysław
 (73) Jaworskie Zakłady Chemii Gospodarczej „Pollena”, Jawor (PL)
 (54) Środek do dezaktywacji

B1 (11) **0245** (21) 163803 (22) 1973 07 04
 (51) **H04 B 15/00** (2006.01)
 (72) Malicki Marek

(73) Akademia Rolnicza w Lublinie, Lublin (PL)
 (54) Sposób detekcji fal elektromagnetycznych w polu silnych zakłóceń oraz urządzenie do stosowania tego sposobu

B1 (11) **0246** (21) 160211 (22) 1973 01 10
 (51) **G01S 5/00** (2006.01)

(72) Obuchowicz Kazimierz, Zaręba Roman
 (73) Szefostwo Techniki Lotniczej MON, Warszawa (PL)
 (54) Układ odbiornika kodowego zapytania zwłaszcza do pokładowych urządzeń radiolokacyjnych odpowiedzi aktywnej

B1 (11) **0247** (21) 161820 (22) 1973 04 12
 (51) **G01S 13/00** (2006.01)
H01Q 3/00 (2006.01)

(72) Wiśniewski Feliks
 (73) Przemysłowy Instytut Telekomunikacji, Warszawa (PL)
 (54) Układ szybkiego przestrajania nadawczo-odbiorczego urządzenia radiolokacyjnego z kwarcową stabilizacją częstotliwości

B1 (11) **0248** (21) 147133 (22) 1971 03 30
 (51) **G01T 1/04** (2006.01)

(72) Sawicki Paweł, Stanuch Jerzy, Maciejewski Mirosław
 (73) Wojskowa Akademia Techniczna im. Jarosława Dąbrowskiego, Warszawa (PL)
 (54) Sposób podwyższenia trwałości roztworów dozymetrycznych w dozymetrach chemicznych służących do pomiaru dawek promieniowania jonizującego na drodze oznaczania zawartości azotanów powstałych w wyniku radiolitycznej redukcji azotanów

B1 (11) **0249** (21) 157023 (22) 1972 08 04
 (51) **E01C 9/00** (2006.01)
E01C 5/18 (2006.01)

(72) Niemczewski Bogdan, Rumiński Andrzej, Długosz Leszek
 (73) Instytut Chemii Przemysłowej, Warszawa (PL)
 (54) Sposób wytwarzania lotniskowej lub drogowej nawierzchni przenośnej

B1 (11) **0250** (21) 147861 (22) 1971 04 26
 (51) **B24B 5/04** (2006.01)

(72) Karbowski Andrzej, Rychlica Adam
 (73) Instytut Maszyn Matematycznych, Warszawa (PL)
 (54) Sposób i urządzenie do obrobienia powierzchni cienkich warstw o małych twardościach, zwłaszcza warstw magnetycznych jako nośników pamięci

B1 (11) **0251** (21) 156715 (22) 1972 07 14
 (51) **F42B 8/00** (2006.01)

(72) Semeńczuk Antoni
 (73) Wojskowa Akademia Techniczna im. Jarosława Dąbrowskiego, Warszawa (PL)
 (54) Sposób wytwarzania ćwiczebnych ładunków zapalających

B1 (11) **0252** (21) 155899 (22) 1972 06 15
 (51) **C01F 7/00** (2006.01)
C07F 5/06 (2006.01)

(72) Semeńczuk Antoni, Kurcewicz Leon, Czyżewska Zofia, Malepszy Bonifacy
 (73) Wojskowa Akademia Techniczna im. Jarosława Dąbrowskiego, Warszawa (PL)
 (54) Sposób wytwarzania mieszanek samozapalnych

B1 (11) **0253** (21) 152005 (22) 1971 12 08
 (51) **A01N 61/00** (2006.01)

A01P 3/00 (2006.01)
A01P 1/00 (2006.01)
 (72) Czyżewski Wojciech, Tołpa Stanisław, Marciniak Henryk, Kukła Stanisław

(73) Wyższa Szkoła Rolnicza, Wrocław (PL)

(54) Sposób otrzymywania bioinhibitorów hamujących rozwój drobnoustrojów i roślin wyższych

B1 (11) **0254** (21) 151989 (22) 1971 12 07
 (51) **A01N 61/00** (2006.01)

A01P 21/00 (2006.01)
 (72) Czyżewski Wojciech, Tołpa Stanisław, Kukła Stanisław, Marciniak Henryk
 (73) Wyższa Szkoła Rolnicza, Wrocław (PL)

(54) Sposób otrzymywania biostymulatorów pobudzających wzrost i rozwój roślin oraz zwierząt

B1 (11) **0255** (21) 157861 (22) 1972 09 19
 (51) **H01P 5/00** (2006.01)

H01P 1/00 (2006.01)
 (72) Bagiński Jan
 (73) Wojskowe Zakłady Elektroniczne, Zielonka k/Warszawy (PL)
 (54) Mikrofalowy przełącznik obrotowy

B1 (11) **0256** (21) 167092 (22) 1973 11 29
 (51) **F41A 21/00** (2006.01)

(72) Krasnodębski Karol, Jurczewski Bohdan
 (73) Zakłady Mechaniczne „Ponar-Tarnów”, Tarnów (PL)
 (54) Lufa broni palnej, zwłaszcza granatnika

B1 (11) **0257** (21) 164209 (22) 1973 07 24
 (51) **F41A 25/00** (2006.01)

(72) Bałchanowski Władysław, Błażej Aleksander, Jakubiec Stanisław
 (73) Zakłady Mechaniczne „Ponar-Tarnów”, Tarnów (PL)
 (54) Przyrząd do wykonywania sztucznego odrzutu w armatach

B1 (11) **0258** (21) 167093 (22) 1973 12 03
 (51) **F42C 11/00** (2006.01)

(72) Kulawiec Alojzy, Perełkiewicz Antoni, Miazek Zygmunt
 (73) Szefostwo Służby Uzbrojenia i Elektroniki MON, Warszawa (PL)
 (54) Wielozadaniowy zapalnik artyleryjski

B1 (11) **0259** (21) 163630 (22) 1973 06 29
 (51) **F42B 12/00** (2006.01)

(72) Grzybowski Tadeusz, Kmon Stefan, Szczepanek Mieczysław, Miłoś Zdzisław, Orczykowski Stanisław
 (73) Ośrodek Badawczo-Rozwojowy Sprzętu Komunikacyjnego, Mielec (PL)
 (54) Urządzenie strzelnicze, zwłaszcza podwieszane pod skrzydłami samolotu

B1 (11) **0260** (21) 167484 (22) 1973 12 21
 (51) **F42B 4/00** (2006.01)

(72) Stefaniak Ryszard, Czechowski Stefan, Szymyślak Edmund
 (73) Wojskowy Instytut Chemii i Radiometrii, Warszawa (PL)
 (54) Masa dymno - łzawiąca

B1 (11) **0261** (21) 164170 (22) 1973 07 17
 (51) **F42B 4/00** (2006.01)

(72) Deluga Zbigniew, Klepko Tadeusz, Kutkiewicz Wiesław, Sylwanowski Zygmunt, Wolak Andrzej
 (73) Instytut Przemysłu Organicznego, Warszawa (PL)
 (54) Mieszanki pirotechniczne do wytwarzania aerozoli

B1 (11) **0262** (21) 165282 (22) 1973 09 20
 (51) **A61L 2/16** (2006.01)

A61L 2/18 (2006.01)
 (72) Paszkowski Zygmunt, Jachlewski Zygmunt, Eksanow Kamil, Gruszczyk Jerzy

(73) Przedsiębiorstwo Przemysłowo-Handlowe „Polskie Odczynniki Chemiczne”, Gliwice (PL)
(54) Środek odkażający

B1 (11) **0263** (21) 164766 (22) 1973 08 13
(51) **F42C 1/00** (2006.01)
(72) Dawidowicz Bolesław
(73) Instytut Mechaniki Precyzyjnej, Warszawa (PL)
(54) Bezwładnikowy zapalnik głowicowy

B1 (11) **0264** (21) 161379 (22) 1973 03 21
(51) **F42C 1/04** (2006.01)
(72) Dawidowicz Bolesław, Zapendowski Zdzisław
(73) Instytut Mechaniki Precyzyjnej, Warszawa (PL)
(54) Głowicowy zapalnik bezwładnikowy

B1 (11) **0265** (21) 168817 (22) 1974 02 13
(51) **F42C 11/06** (2006.01)
(72) Latocha Janusz, Osipow Sylwin
(73) Przemysłowy Instytut Automatyki i Pomiarów, Warszawa (PL)
(54) Długoczasowy zapalnik elektryczny zwłaszcza do ładunków wybuchowych

B1 (11) **0266** (21) 170904 (22) 1974 05 14
(51) **F41C 27/06** (2006.01)
(72) Zapendowski Zdzisław, Dawidowicz Bolesław
(73) Instytut Mechaniki Precyzyjnej, Warszawa (PL)
(54) Komora z zamkiem ręcznego granatnika podwieszanego

B1 (11) **0267** (21) 169267 (22) 1974 03 08
(51) **CO6B 25/34** (2006.01)
CO6B 25/28 (2006.01)
(72) Lewańska Kazimiera
(73) Wojskowa Akademia Techniczna im. Jarosława Dąbrowskiego, Warszawa (PL)
(54) Sposób wytwarzania półtopliwej mieszaniny kruszącej o wysokich parametrach wybuchowych

B1 (11) **0268** (21) 164767 (22) 1973 08 14
(51) **CO3C 3/16** (2006.01)
CO3C 4/12 (2006.01)
(72) Wilgocki Maciej, Janicki Jerzy, Miszczyk Adam
(73) Centralne Laboratorium Optyki, Warszawa (PL)
(54) Sposób wytwarzania szkła radiofotoluminescencyjnego

B1 (11) **0269** (21) 167657 (22) 1973 12 28
(51) **D21H 13/42** (2006.01)
(72) Jaroszewski Jan, Pustelnik Czesław, Spiczak Halina
(73) Instytut Celulozowo-Papierniczy, Łódź (PL)
(54) Papier filtracyjny

B1 (11) **0270** (21) 178491 (22) 1975 02 25
(51) **F41H 7/00** (2006.01)
(72) Ochwat Czesław, Rakowski Stanisław
(73) Zakłady Mechaniczne „ŁABĘDY”, Gliwice (PL)
(54) Mechanizm zamykania i otwierania włazu kierowcy pojazdu bojowego, zwłaszcza czołgu

B1 (11) **0271** (21) 171433 (22) 1974 05 23
(51) **F42B 25/00** (2006.01)
(72) Bielecki Janusz, Misiak Feliks, Petrykowski Jerzy
(73) Szefostwo Techniki Lotniczej MON, Warszawa (PL)
(54) Urządzenie hamująco-stabilizujące do bomb lotniczych, zwłaszcza do bomb odłamkowo-burzących zrzuconych z małych wysokości

B1 (11) **0272** (21) 168649 (22) 1974 02 11
(51) **F42B 12/00** (2006.01)

(72) Nowak Henryk, Wiśniewski Adam
(73) Szefostwo Służby Uzbrojenia i Elektroniki MON, Warszawa (PL)
(54) Dwustopniowy układ kumulacyjny

103**OŚWIADCZENIA O GOTOWOŚCI UDZIELENIA LICENCJI (LICENCJA OTWARTA)****Patenty**

Poniższe zestawienia zawierają kolejno: kod rodzaju patentu, numer patentu, datę zgłoszenia, numer i rok wydania Wiadomości Urzędu Patentowego, w którym ogłoszono o udzieleniu patentu, wysokość opłaty licencyjnej (jeżeli uprawniony ją podał) i datę złożenia oświadczenia oraz tytuł wynalazku oraz nazwisko i imię (nazwę) uprawnionego z adresem.

(B1)197211 2001 07 06 03/2008 (-) 2007 10 08
Sposób i układ sterowania elektrycznego silnika prądu stałego zasilanego z generatora fotowoltaicznego
Politechnika Lubelska
20-109 Lublin, ul. Bernardyńska 13

(B1)197223 2003 10 15 03/2008 (-) 2007 09 13
Nowe nienasycone γ -spiro-laktony oraz sposób ich wytwarzania
Uniwersytet Przyrodniczy we Wrocławiu
50-375 Wrocław, ul. Norwida 25

(B1)197248 2002 07 22 03/2008 (-) 2007 09 11
Kątowy węzeł konstrukcyjny dwóch płytowych elementów meblowych
Akademia Rolnicza im. Augusta Cieszkowskiego
60-637 Poznań, ul. Wojska Polskiego 28

(B1)197255 2001 01 12 03/2008 (-) 2007 09 12
Urządzenie uprawowo-siewne zawieszane na ciągniku, zwłaszcza ciągniku mniejszej mocy
Instytut Budownictwa, Mechanizacji i Elektryfikacji Rolnictwa
02-532 Warszawa, ul. Rakowiecka 32

(B1)197340 2004 05 19 03/2008 (-) 2007 10 26
Urządzenie do pobierania pojedynczej warstwy z nakładu materiału
Politechnika Łódzka
90-924 Łódź, ul. Żeromskiego 116

104**OGŁOSZENIA W SPRAWIE WPŁYNIĘCIA WNIOSKU O UDZIELENIE DODATKOWEGO PRAWA OCHRONNEGO DLA PRODUKTÓW LECZNICZYCH I PRODUKTÓW OCHRONY ROŚLIN**

Poniższe zestawienie zawiera kolejno: kod rodzaju patentu, numer patentu podstawowego i tytuł wynalazku, numer i datę złożenia wniosku, nazwisko i imię lub nazwę i adres uprawnionego, numer i datę pierwszego zezwolenia na wprowadzenie produktu na rynek, numer i datę pierwszego zezwolenia w Unii Europejskiej na wprowadzenie produktu na rynek oraz oznaczenie produktu opisanego w tym zezwoleniu.

(B1) 104 / 196626
Nowe pochodne insuliny, sposób ich wytwarzania, prekursorzy pochodnych insuliny, sekwencje DNA kodujące te prekursorzy, wektory ekspresyjne, komórka gospodarza, środek farmaceutyczny, roztwór o aktywności insulinowej i zastosowanie nowych pochodnych insuliny.
104 / 196626 2007 12 14
SANOFI-AVENTIS DEUTSCHLAND GMBH, Niemcy
K(2004)3653 EU/1/04/285/001 do EU/1/04/285/020 2004 09 27
Apidra – insulina glulizynowa

105

**SPROSTOWANIA OGŁOSZEŃ OPUBLIKOWANYCH
W WIADOMOŚCIACH URZĘDU PATENTOWEGO**

Poniższe zestawienie zawiera kolejno: numer, którego sprostowanie dotyczy oraz treść sprostowania.

REJESTRACJA MIĘDZYNARODOWA

809661 w WUP nr 02/2006 na str. 497 w łamie lewym, wiersz 36 został błędnie wydrukowany znak towarowy. Znak ten nie powinien figurować w tym WUP.

ZNAKI TOWAROWE

190341 w WUP nr 12/2007 na str. 3273 w łamie prawym, wiersz 40 umieszczono błędną odbitkę znaku

jest:



powinno być:



190342 w WUP nr 12/2007 na str. 3274 w łamie lewym, wiersz 5 umieszczono błędną odbitkę znaku

jest:



powinno być:



190343 w WUP nr 12/2007 na str. 3274 w łamie lewym, wiersz 11 wydrukowano błędną informację o udzieleniu prawa ochronnego na znak towarowy

jest:

(111) 190342 (220) 2005 04 05 (210) 293371
(151) 2007 05 24 (441) 2005 07 11

(732) „MALWA TEA” Wojciech Fabisiak, Lubiszyn, Pl.
(540)



Kolor znaku: zielony w odcieniach, żółty w odcieniach, biały, czerwony, popielaty, czarny

(531) 5.7.12, 11.3.14, 25.1.15, 27.5.1, 29.1.15

(510), (511) 05 herbaty o działaniu leczniczym, 30 herbaty, herbaty owocowe, herbaty ziołowe.

powinno być:

(111) 190343 (220) 2005 04 05 (210) 293372

(151) 2007 05 24 (441) 2005 07 11

(732) „MALWA TEA” Wojciech Fabisiak, Lubiszyn, Pl.

(540)



Kolor znaku: zielony w odcieniach, żółty w odcieniach, biały, czerwony, popielaty, czarny

(531) 5.7.12, 11.3.14, 25.1.15, 27.5.1, 29.1.15

(510), (511) 05 herbaty o działaniu leczniczym, 30 herbaty, herbaty owocowe, herbaty ziołowe.

190344 w WUP nr 12/2007 na str. 3274 w łamie lewym, wiersz 25 umieszczono błędną odbitkę znaku

jest:



powinno być:



**OGŁOSZENIA O ZDJĘCIU KLAUZUL TAJNOŚCI
PATENTÓW NA WYNALEZKI I PRAW OCHRONNYCH
NA WZORY UŻYTKOWE**

W WUP nr 2/2008 na stronie 629 – 632 nie został umieszczony kod B1 przed numerem patentu.

TABLE OF CONTENTS

PART I

OFFICIAL COMMUNICATIONS

68.	Register of Patent Attorneys (entries and changes)	633
69.	Announcement of a contest for putting on the list of patent attorney trainees	633

PART II

NOTICES OF RIGHTS GRANTED

A. Inventions

70.	Granted patents (from N° 197 121 to N° 197 452)	635
71.	Granted supplementary protection rights	665
72.	Translation of European Patents	666
73.	Decisions on refusal to grant patents (taken after the publication of the particulars of the applications)	667
74.	Decisions on refusal to supplementary protection rights	668
75.	Decisions on discontinuance of the proceedings (taken after the publication of the particulars of the applications)	668
76.	Decisions declaring the decisions on the grant of the patents lapsed	668
77.	Entries and changes in the Patent Register (not published in other separate publications)	669
78.	Decisions on invalidation of patents	670
79.	Decisions on the lapse of the supplementary of the protection rights	670
80.	Decisions on the change or reversal of the decisions (published in Wiadomości Urzędu Patentowego)	671

B. Utility models

81.	Granted rights of protection (from N° 63 647 to N° 63 682)	672
82.	Decisions on refusal to grant rights of protection (take after the publication of the particulars of the application)	674
83.	Decisions on discontinuance of the proceedings (taken after the publication of the particulars of the applications)	675
84.	Decisions declaring the decisions on the grant of the rights of protection lapsed	675
85.	Entries and changes in the Utility Model Register (not inserted in other separate publications)	675
86.	Decisions on invalidation of rights of protection	675
87.	Decisions on the lapse of rights of protection	675

C. Industrial designs

88.	Registration (from N° 12 379 to N° 12 464)	676
89.	Entries and changes in the Industrial Designs Register (not published in other separate publications)	688
90.	Decisions declaring the decisions on the grant of rights in registration lapsed	689
91.	Decisions on the lapse of rights in registration	689

C'. Ornamental designs

92.	Decisions on the lapse of rights in registration	689
-----	--	-----

D. Trademarks

93.	Granted rights of protection for trademarks (from N° 194 721 to N° 195 860)	690
94.	Decisions on refusal to grant rights of protection (take after publication of the particulars of the application)	880
95.	Decisions on discontinuance of the proceedings (taken after publication of the particulars of the application)	881
96.	Entries and changes in the Trademark Register (not published in other separate publications)	883
97.	Decisions on invalidation of rights of protection	896
98.	Decisions on the lapse of rights protection	896
99.	Decisions on the change or reversal of the decisions (published in Wiadomości Urzędu Patentowego)	897
100.	International registrations recognised in Poland	897

G. Rectifications of patent specifications and other specifications

101.	Patent specifications	903
------	-----------------------------	-----

H. Announcements

102.	Communications on removing secrecy clauses for patents for inventions and for protection rights for utility models	905
103.	Declarations of willingness to grant licences (open licences) - patents	908
104.	Announcements on receipt of an application for grant of a supplementary protection certificate for medicinal and plant protection products	908
105.	Corrections of announcements published in the Wiadomości Urzędu Patentowego - international registrations, trademarks, communications on removing secrecy clauses for patents for inventions and for protection rights for utility models	909

PART III

INFORMATION

Jurisdiction and explanations

Foreign regulations. Statistics. Miscellaneous

Corrections

(of announcements published in the Wiadomości Urzędu Patentowego)
