



URZĄD PATENTOWY RZECZYPOSPOLITEJ POLSKIEJ

WIADOMOŚCI

Urzędu
Patentowego

4

ISSN - 0043 - 5201 • Cena 20,00 zł • Warszawa

Kwiecień 2008

SPIS TREŚCI

CZĘŚĆ I
KOMUNIKATY URZĘDOWE

105.	Lista rzeczników patentowych (wpisy i zmiany)	911
------	---	-----

CZĘŚĆ II
OGŁOSZENIA O UDZIELONYCH PRAWACH

A. Wynalazki		
106.	Udzielone patenty (od nr 197 453 do nr 197 834)	913
107.	Tłumaczenia patentów europejskich	948
108.	Decyzje o odmowie udzielenia patentu (wydane po ogłoszeniu o zgłoszeniu)	949
109.	Decyzje o umorzeniu postępowania (wydane po ogłoszeniu o zgłoszeniu)	950
110.	Decyzje stwierdzające wygaśnięcie decyzji o udzieleniu patentu	951
111.	Wpisy i zmiany w rejestrze patentowym (nieuwzględnione w innych samodzielnych ogłoszeniach)	951
112.	Decyzje o wygaśnięciu patentu	953
B. Wzory użytkowe		
113.	Udzielone prawa ochronne (od nr 63 683 do nr 63 716)	954
114.	Decyzje o odmowie udzielenia prawa ochronnego (wydane po ogłoszeniu o zgłoszeniu)	956
115.	Decyzje o umorzeniu postępowania (wydane po ogłoszeniu o zgłoszeniu)	956
116.	Decyzje stwierdzające wygaśnięcie decyzji o udzieleniu prawa ochronnego	956
117.	Wpisy i zmiany w rejestrze praw ochronnych (nieuwzględnione w innych samodzielnych ogłoszeniach)	957
118.	Decyzje o wygaśnięciu prawa ochronnego	957
C. Wzory przemysłowe		
119.	Rejestracja (od nr 12 465 do nr 12 572)	958
120.	Wpisy i zmiany w rejestrze wzorów przemysłowych (nieuwzględnione w innych samodzielnych ogłoszeniach)	973
121.	Decyzje stwierdzające wygaśnięcie decyzji o udzieleniu prawa z rejestracji	974
122.	Decyzje o unieważnieniu prawa z rejestracji	974
123.	Decyzje o wygaśnięciu prawa z rejestracji	975
124.	Decyzje o zmianie lub uchyleniu decyzji (opublikowanych w Wiadomościach Urzędu Patentowego)	975
D. Znaki towarowe		
125.	Udzielone prawa ochronne na znaki towarowe (od nr 195 861 do nr 196 520)	976
126.	Decyzje o odmowie udzielenia prawa ochronnego (wydane po ogłoszeniu o zgłoszeniu)	1082
127.	Decyzje o umorzeniu postępowania (wydane po ogłoszeniu o zgłoszeniu)	1082
128.	Przeniesienie prawa ochronnego w stosunku do niektórych towarów (art. 162 ust. 4)	1083
129.	Wpisy i zmiany w rejestrze znaków towarowych (nieuwzględnione w innych samodzielnych ogłoszeniach)	1083
130.	Decyzje o unieważnieniu prawa ochronnego	1102
131.	Decyzje o wygaśnięciu prawa ochronnego	1102
132.	Decyzje o zmianie lub uchyleniu decyzji (opublikowanych w Wiadomościach Urzędu Patentowego)	1104
133.	Rejestracja międzynarodowa uznana w Polsce	1105
G. Sprostowania opisów patentowych i opisów ochronnych		
134.	Opisy patentowe	1113
H. Ogłoszenia		
135.	Ogłoszenia o zdjęciu klauzul tajności patentów na wynalazki i praw ochronnych na wzory użytkowe	1114
136.	Oświadczenia o gotowości udzielenia licencji (licencja otwarta) - patenty	1117
137.	Sprostowania ogłoszeń opublikowanych w Wiadomościach Urzędu Patentowego - patenty	1118

CZĘŚĆ III
INFORMACJE

Orzecznictwo i wyjaśnienia

Ustawodawstwo zagraniczne. Statystyka. Informacje

Korekta

(ogłoszeń zamieszczonych w Wiadomościach Urzędu Patentowego)

WYDAWNICTWO URZĘDU PATENTOWEGO RZECZYPOSPOLITEJ POLSKIEJ
Redakcja i administracja: Urząd Patentowy RP, Al. Niepodległości 188, skr. poczt. 203, 00-950 Warszawa
tel. (0 22) 579 04 53

Informacja o cenach i warunkach prenumeraty na 2008 r. - dla czasopisma: WIADOMOŚCI URZĘDU PATENTOWEGO

Warunki prenumeraty:

1. Cena prenumeraty na 2008 r. wynosi 240,00 zł.

2. Wpłaty i zamówienia na prenumeratę przyjmuje Urząd Patentowy RP, 00-950 Warszawa, Al. Niepodległości 188/192 w pok. 22 w godz. 8³⁰ - 15³⁰ lub na konto NBP O/O Warszawa Nr 93101010100025832231000000.

Egzemplarze archiwalne można nabyć w Urzędzie Patentowym RP, Al. Niepodległości 188, skr. poczt. 203, 00-950 Warszawa w Wydziale Rozpowszechniania Wydawnictw UP - telefon (0 22) 579 01 07, (0 22) 579 02 24.

Cena 20,00 zł.

Urząd Patentowy RP. Zam. 267/2008. Nakład 320 egz. Obj. ark. druk. 26,00.



WIADOMOŚCI

URZĘDU PATENTOWEGO RP

Warszawa, 2008 04 30

Nr 4

Poz. 105 - 137

CZĘŚĆ I

KOMUNIKATY URZĘDOWE

105

LISTA RZECZNIKÓW PATENTOWYCH (wpisy i zmiany)

Decyzją Prezes Urzędu Patentowego RP z dnia 10 marca 2008 roku, wydaną na podstawie art. 25 ust. 1 w związku z art. 24 ust. 2 pkt 6 ustawy z dnia 11 kwietnia 2001 roku o rzecznikach patentowych (Dz. U. Nr 49, poz. 509 z późniejszymi zmianami), skreślono w tym dniu z listy rzeczników patentowych w poz. nr:

228

Pastwiński Ryszard

Łódź

C Z Ę Ś Ć II

OGŁOSZENIA O UDZIELONYCH PRAWACH

Cyfrowe kody identyfikujące (według normy WIPO ST. 9), które poprzedzają informacje o udzielonych patentach oraz prawach ochronnych oznaczają:

- (11) – numer patentu lub prawa ochronnego
- (21) – numer zgłoszenia wynalazku lub wzoru użytkowego
- (22) – data zgłoszenia wynalazku lub wzoru użytkowego
- (23) – data pierwszeństwa z wystawienia wynalazku lub wzoru użytkowego na wystawie i nazwa wystawy
- (30) – dane dotyczące pierwszeństwa konwencyjnego (numer zgłoszenia priorytetowego, data wniesienia zgłoszenia priorytetowego, kod kraju)
- (41) – data ogłoszenia o zgłoszeniu wynalazku lub wzoru użytkowego
- (51) – symbol Międzynarodowej Klasyfikacji Patentowej
- (54) – tytuł wynalazku lub wzoru użytkowego
- (61) – numer patentu głównego
- (62) – numer zgłoszenia macierzystego (pod którym dane zgłoszenie było ogłoszone)
- (68) – numer patentu podstawowego dla dodatkowego prawa ochronnego
- (72) – nazwisko i imię twórcy wynalazku lub wzoru użytkowego
- (73) – nazwisko i imię lub nazwa uprawnionego z patentu lub prawa ochronnego oraz miejsce zamieszkania lub siedziba i w nawiasie kod kraju
- (76) – nazwisko i imię twórcy i jednocześnie uprawnionego z patentu lub prawa ochronnego oraz miejsce zamieszkania lub siedziba i w nawiasie kod kraju
- (86) – data i numer zgłoszenia międzynarodowego
- (87) – data i numer publikacji zgłoszenia międzynarodowego
- (93) – numer i data pierwszego zezwolenia na wprowadzenie na rynek produktu objętego dodatkowym prawem ochronnym oraz wskazanie organu, który zezwolenie wydał
- (94) – data, od której powstaje i czas trwania dodatkowego prawa ochronnego
- (95) – oznaczenie produktu opisanego w zezwoleniu na wprowadzenie na rynek produktu objętego dodatkowym prawem ochronnym
- (97) – data i numer publikacji patentu europejskiego

Przed cyfrowym kodem identyfikującym (11) lub przed numerem patentu lub prawa ochronnego umieszczone są literowo-cyfrowe kody identyfikujące (kod rodzaju dokumentu), zgodnie z przyjętymi symbolami (wg normy WIPO ST. 16):

Patent	– (B1)
Patent dodatkowy do patentu	– (B3)
Prawo ochronne	– (Y1)
Tłumaczenie na język polski patentu europejskiego	– (T3)
Poprawione tłumaczenie patentu europejskiego	– (T4)
Zmienione po sprzeciwie tłumaczenie patentu europejskiego	– (T5)

A. WYNAŁAZKI

106

UDZIELONE PATENTY

(od nr 197 453 do nr 197 834)

B1 (11) **197798** (41) 2004 10 04

(51) **A01B 15/14** (2006.01)

(21) 361888 (22) 2001 11 27

(30) 00 0015326 2000 11 28 FR

(86) 2001 11 27 PCT/FR01/03740

(87) 2002 06 06 WO02/43468, PCT Gazette nr 23/02

(72) Besson Patrick, Pineau Gilbert

(73) ETABLISSEMENTS GREGOIRE BESSON ET CIE,
Montfaucon sur Moine (FR)

(54) Pług wielolemieszowy o zmiennej szerokości pracy

B1 (11) **197633** (41) 2002 10 07

(51) **A01F 12/44** (2006.01)

(21) 346820 (22) 2001 04 02

(76) Sosnowski Włodzimierz, Ciechanów (PL)

(54) Wialnia odśrodkowa

B1 (11) **197635** (41) 2003 05 05

(51) **A01J 25/15** (2006.01)

A01J 25/12 (2006.01)

(21) 350493 (22) 2001 11 02

(72) From Waldemar, Purgal Grzegorz, Gierszewski Jarosław, Szkólnik
Dariusz, Szczyzewski Błażej

(73) Przedsiębiorstwo Inżynieryjno-Produkcyjne i Handlowe
OBRAM Sp. z o.o., Olsztyn (PL)

(54) Urządzenie formująco-prasujące do produkcji serów twarogowych

B1 (11) **197651** (41) 2003 06 16

(51) **A01K 1/12** (2006.01)

A01J 5/00 (2006.01)

(21) 351036 (22) 2001 12 05

(72) Grygorcewicz Mariusz

(73) WestfaliaSurge Spółka z o.o., Bydgoszcz (PL)

(54) Sposób udoju mechanicznego mlecznych zwierząt udojowych,
zwłaszcza krów oraz urządzenie udojowe

B1 (11) **197726** (41) 2005 06 13

(51) **A01K 67/02** (2006.01)

A61D 7/00 (2006.01)

A61K 31/702 (2006.01)

(21) 364037 (22) 2003 12 12

(72) Gulewicz Krzysztof, Bednarczyk Marek

(73) Instytut Chemii Bioorganicznej PAN, Poznań (PL); Akademia
Techniczno-Rolnicza im. Jana i Jędrzeja Śniadeckich, Bydgoszcz (PL)

(54) Sposób stymulacji korzystnego profilu bakteryjnego wylęźonych piskląt

B1 (11) **197657** (41) 2002 08 12

(51) **A01M 25/02** (2006.01)

A01N 25/00 (2006.01)

A01M 29/00 (2006.01)

(21) 345603 (22) 2001 02 01

(72) Giebel Jerzy, Węgorek Paweł, Dubas Jan Wiesław

(73) Kochańska-Dubas Jolanta, Jelenia Góra (PL)

(54) Preparat do odstraszenia zwierzyny łownej

B1 (11) **197707** (41) 2001 11 19

(51) **A01M 7/00** (2006.01)

A01C 23/00 (2006.01)

(21) 344690 (22) 1999 06 07

(30) 98 9802072 1998 06 10 SE

(86) 1999 06 07 PCT/SE99/00977

(87) 1999 12 16 WO99/63810, PCT Gazette nr 50/99

(72) Alness Kenneth, Andersson Sven, Bengtsson Per, Bergman Sven,
Enfält Patrik, Engqvist Anders, Engström Niclas, Larsson Torvald,
Westberg Carl, Wretblad Per

(73) ACANOVA AB, Uppsala (SE)

(54) Urządzenie do rolniczego opryskiwacza do rozprowadzania cieczy

B1 (11) **197689** (41) 2004 12 27

(51) **A01N 25/10** (2006.01)

A01N 25/30 (2006.01)

A01P 3/00 (2006.01)

(21) 360894 (22) 2003 06 26

(72) Al Amin Idris, Krawczyk Maria, Bendowski Andrzej,
Listopadzki Edward

(73) Instytut Przemysłu Organicznego, Warszawa (PL); Spółka Akcyjna
Rokita-Agro, Brzeg Dolny (PL)

(54) Sposób wytwarzania środka zabezpieczającego pszenicę przed
wyleganiem i chorobami grzybowymi

B1 (11) **197529** (41) 2004 03 08

(51) **A01N 25/30** (2006.01)

(21) 355797 (22) 2002 08 30

(72) Woźnica Zenon, Woźnica Szymon

(73) Woźnica Zenon, Poznań (PL); Woźnica Szymon, Poznań (PL);
Akademia Rolnicza im. Augusta Cieszkowskiego, Poznań (PL)

(54) Wieloskładnikowy homogeniczny adiuwant do herbicydów

B1 (11) **197795** (41) 2002 01 14

(51) **A01N 25/30** (2006.01)

A01N 33/12 (2006.01)

A01N 43/40 (2006.01)

A01P 21/00 (2006.01)

(21) 345830 (22) 1999 07 12

(30) 98 19834543 1998 07 31 DE

(86) 1999 07 12 PCT/EP99/04871

(87) 2000 02 17 WO00/07445, PCT Gazette nr 07/00

(72) Kober Reiner, Rademacher Wilhelm, Höppner Peter, Kiessling
Ulrich, Scholz Jürgen, Berghaus Rainer, Borzyk Oliver, Oetter Günter

(73) BASF AKTIENGESELLSCHAFT, Ludwigshafen (DE)

(54) Wodna jednorodna kompozycja koncentratu związku czynnego
do regulowania wzrostu roślin, sposób regulowania wzrostu roślin
i zastosowanie związków pomocniczych

B1 (11) **197690** (41) 2004 09 20
 (51) **A01N 25/34** (2006.01)
A01N 37/52 (2006.01)
A01N 7/02 (2006.01)
 (21) 359076 (22) 2003 03 10
 (72) Nowacka-Krukowska Hanna, Kaniowska Elżbieta, Londzin Wiesław, Szypulska Maria, Kazimierczak Jerzy, Huras Bogumiła, Oleksiak Iwona, Grzęda Tomasz, Grzęda Mirosław, Borowski Andrzej
 (73) Instytut Przemysłu Organicznego, Warszawa (PL); Przedsiębiorstwo BLOWET-PUŁAWY Spółka z o.o, Puławy (PL)
 (54) Środek roztoczobójczy, zwłaszcza warroabójczy w postaci kształtki

B1 (11) **197762** (41) 1998 03 30
 (51) **A01N 47/40** (2006.01)
A01N 43/90 (2006.01)
A01P 7/04 (2006.01)
 (62) 323491
 (21) 378740 (22) 1996 05 13
 (30) 95 19519007 1995 05 24 DE
 (86) 1996 05 13 PCT/EP96/02039
 (87) 1996 11 28 WO96/37105, PCT Gazette nr 52/96
 (72) Erdelen Christoph, Krämer Wolfgang, Brüngen Kai-Uwe
 (73) BAYER AKTIENGESELLSCHAFT, Leverkusen (DE)
 (54) Mieszanina owadobójcza, sposób wytwarzania mieszaniny owadobójczej, środki owadobójcze, zastosowanie owadobójczej mieszaniny oraz sposób zwalczania owadów, pajęczaków i nicieni

B1 (11) **197564** (41) 2004 04 05
 (51) **A21C 9/08** (2006.01)
 (21) 356382 (22) 2002 09 30
 (76) Wieczorek Maciej, Gostyń (PL)
 (54) Sposób i urządzenie do odprężania ciast chlebowych

B1 (11) **197548** (41) 2004 07 12
 (51) **A22B 5/20** (2006.01)
A22B 7/00 (2006.01)
 (21) 356985 (22) 2000 06 08
 (30) 99 340244 1999 07 01 US
 (86) 2000 06 08 PCT/US00/15720
 (87) 2001 01 11 WO01/01783, PCT Gazette nr 02/01
 (72) Kielwasser Jean C.
 (73) JARVIS PRODUCTS CORPORATION, Middletown (US)
 (54) Piła automatyczna do rozcinania tuszy zwierzęcych

B1 (11) **197605** (41) 2001 09 10
 (51) **A22F 5/24** (2006.01)
 (21) 346196 (22) 2001 02 28
 (30) 00 00104336 2000 03 02 EP
 (72) Cirkel-Egner Charlotte, Maier Hanspeter
 (73) SOCIETE DES PRODUITS NESTLE S.A., Vevey (CH)
 (54) Zestaw do przygotowania napoju kawowego i sposób przygotowywania napoju kawowego

B1 (11) **197656** (41) 2002 03 11
 (51) **A23C 9/13** (2006.01)
A23C 9/123 (2006.01)
 (21) 346937 (22) 1998 10 05
 (86) 1998 10 05 PCT/FR98/02120
 (87) 2000 04 13 WO00/19831, PCT Gazette nr 15/00
 (72) Paquet Denis, Caron Jean-Pierre, De Villeroche Jacques, Lam David, Skrochowski Paul, Doat Stéphane, Trial Nathalie, Tarodo De La Fuente Blas, Cuq Jean-Louis
 (73) COMPAGNIE GERVAIS DANONE, Levallois-Perret (FR)
 (54) Fermentowany smakowy produkt mleczarski i sposób wytwarzania fermentowanego smakowego produktu mleczarskiego

B1 (11) **197817** (41) 2003 09 22
 (51) **A23D 7/00** (2006.01)
 (21) 353005 (22) 2000 06 21
 (30) 99 99202346 1999 07 16 EP
 (86) 2000 06 21 PCT/EP00/05719
 (87) 2001 01 25 WO01/05241, PCT Gazette nr 04/01
 (72) Effey Jochen, Floeter Eckhard, Van Gelder Rowdy, Van Iersel Jan P.H.M.
 (73) UNILEVER N.V., Rotterdam (NL)
 (54) Tłuszcz twardej osnowy odpowiedni do stabilizowania rozlewnej dyspersji oraz rozlewna dyspersja tłuszczowa

B1 (11) **197604** (41) 2000 11 06
 (51) **A23F 5/24** (2006.01)
 (21) 339896 (22) 2000 04 26
 (30) 99 99108164 1999 04 26 EP
 (72) Cevallos Agustin, Chmiel Oliver, Munz-Schaerer Daniela Doris, Knoblich Cristin, Bodenstab Stefan, Kuslys Martinas
 (73) SOCIETE DES PRODUITS NESTLE S.A., Vevey (CH)
 (54) Stabilny koncentrat zabieleny kawy, sposób stabilizowania koncentratu zabieleny kawy i sposób wytwarzania koncentratu zabieleny kawy

B1 (11) **197646** (41) 2002 08 26
 (51) **A23K 1/14** (2006.01)
A23K 1/18 (2006.01)
 (21) 346078 (22) 2001 02 23
 (76) Czekaj Jacek, Bolesław (PL); Zamojski Henryk, Warszawa (PL)
 (54) Pasza dla zwierząt, w szczególności dla koni

B1 (11) **197699** (41) 2002 06 17
 (51) **A23K 1/18** (2006.01)
A23K 1/16 (2006.01)
 (21) 349010 (22) 2000 09 21
 (30) 99 60155451 1999 09 22 US
 (86) 2000 09 21 PCT/EP00/09444
 (87) 2001 03 29 WO01/21008, PCT Gazette nr 13/01
 (72) Schifffrin Eduardo, Czarnecki Gail
 (73) SOCIETE DES PRODUITS NESTLE S.A., Vevey (CH)
 (54) Sposób zwiększania aktywności starzejących się zwierząt domowych

B1 (11) **197615** (41) 2000 09 25
 (51) **A23L 1/16** (2006.01)
A23P 1/10 (2006.01)
 (21) 339002 (22) 2000 03 14
 (30) 99 99200802 1999 03 16 EP
 (72) Panattoni Lorenzo, Odermatt Robert Gerald, Halden Jonas Peter
 (73) SOCIETE DES PRODUITS NESTLE S.A., Vevey (CH)
 (54) Sposób wytwarzania produktu makaronowego

B1 (11) **197477** (41) 2003 11 03
 (51) **A23L 1/30** (2006.01)
A23P 1/04 (2006.01)
A61K 9/48 (2006.01)
A61K 31/202 (2006.01)
A61P 1/04 (2006.01)
 (21) 353212 (22) 2000 04 13
 (30) 99 19930030 1999 06 30 DE
 (86) 2000 04 13 PCT/EP00/03350
 (87) 2001 01 11 WO01/01797, PCT Gazette nr 02/01
 (72) Frauendorfer Friedel
 (73) MEDUNA ARZNEIMITTEL GMBH, Isernhagen (DE)
 (54) Zastosowanie utwardzonej ksylozą kapsułki żelatynowej o opóźnionym uwalnianiu zawartości

B1 (11) **197791** (41) 2004 01 12
 (51) **A23L 2/52** (2006.01)
A23L 2/38 (2006.01)

(21) 354359 (22) 2000 05 22
 (30) 99 9901856 1999 05 21 SE
 (86) 2000 05 22 PCT/SE00/01024
 (87) 2000 11 30 WO00/70972, PCT Gazette nr 48/00
 (72) Berggren Anna, Johansson Marie Louise, Larsson Kare, Lindberg Anne-Marie, Wiklander Jorgen
 (73) PROBI AB, Lund (SE)
 (54) Napój sportowy, zastosowanie napoju sportowego, tabletki do wytwarzania napoju sportowego i zastosowanie papeczek kwasu mlekowego

B1 (11) **197771** (41) 2005 05 30
 (51) **A24D 3/04** (2006.01)
 (21) 370700 (22) 2002 12 11
 (30) 01 01129382 2001 12 18 EP
 (86) 2002 12 11 PCT/GB02/05603
 (87) 2003 06 26 WO03/051144, PCT Gazette nr 26/03
 (72) Schlüter Adolf, Grzonka Horst
 (73) BRITISH AMERICAN TOBACCO (INVESTMENTS) LIMITED, London (GB)
 (54) Artykuł do palenia

B1 (11) **197678** (41) 2004 07 26
 (51) **A45B 23/00** (2006.01)
F21V 33/00 (2006.01)
F21W 131/10 (2006.01)
 (21) 358400 (22) 2003 01 22
 (76) Szczebak Aleksander, Wrocław (PL)
 (54) System oświetleniowy, zwłaszcza do parasola stojącego

B1 (11) **197785** (41) 2005 01 10
 (51) **A46D 1/00** (2006.01)
 (21) 365641 (22) 2001 02 07
 (30) 00 10010572 2000 03 03 DE
 (86) 2001 02 07 PCT/EP01/01289
 (87) 2001 09 07 WO01/64073, PCT Gazette nr 36/01
 (72) Weihrauch Georg
 (73) CORONET-Werke GmbH, Wald-Michelbach (DE)
 (54) Szczecina o wykończeniu mikrobobójcym i wyrób szczotkarski mający wykonany z tworzywa sztucznego nośnik szczeciny i szczeciny o wykończeniu mikrobobójcym

B1 (11) **197715** (41) 2005 03 21
 (51) **A47B 57/40** (2006.01)
 (21) 368077 (22) 2002 04 19
 (30) 01 20013930 2001 08 13 NO
 (86) 2002 04 19 PCT/GB02/01828
 (87) 2003 02 27 WO03/015579, PCT Gazette nr 09/03
 (72) Ulf Persson
 (73) AKER MATERIAL HANDLING AS, Oslo (NO)
 (54) Sposób wytwarzania belek dla regałów magazynowych i układ belek dla regałów magazynowych

B1 (11) **197683** (41) 2002 04 22
 (51) **A47C 17/13** (2006.01)
 (21) 350205 (22) 2001 10 18
 (30) 00 781 2000 10 20 AT
 (72) Moldovan Adrian
 (73) Hodry Metallwarenfabrik R. Hoppe Ges.m.b.H. & Co.KG, Wien (AT)
 (54) Mebel do siedzenia i leżenia

B1 (11) **197677** (41) 2001 10 22
 (51) **A47F 5/00** (2006.01)
F16M 11/00 (2006.01)
G12B 9/10 (2006.01)
 (21) 339721 (22) 2000 04 14

(76) Bąk Grzegorz, Piotrowice (PL); Bąk Edward, Piotrowice (PL); Bąk Maria, Piotrowice (PL)
 (54) Stojak, zwłaszcza do monitora ciekłokrystalicznego oraz profil stojaka, zwłaszcza do monitora ciekłokrystalicznego

B1 (11) **197765** (41) 2003 04 22
 (51) **A47J 43/00** (2006.01)
 (21) 350111 (22) 2001 10 12
 (72) Piejko Stanisław, Kruczek Andrzej, Kocój Tomasz
 (73) ZELMER S.A., Rzeszów (PL)
 (54) Wieloczynnościowe urządzenie kuchenne

B1 (11) **197468** (41) 2003 01 27
 (51) **A47K 7/02** (2006.01)
A47L 13/16 (2006.01)
 (21) 348696 (22) 2001 07 13
 (76) Cieluch Adam, Poznań (PL); Szymański Maciej, Poznań (PL)
 (54) Myjka

B1 (11) **197544** (41) 2004 07 26
 (51) **A47L 13/20** (2006.01)
 (21) 357438 (22) 2001 03 06
 (30) 00 10012692 2000 03 15 DE
 (86) 2001 03 06 PCT/EP01/02521
 (87) 2001 09 20 WO01/67940, PCT Gazette nr 38/01
 (72) Salmon Dirk
 (73) VERMOP SALMON GmbH, Wertheim (DE)
 (54) Pokrycie mopa

B1 (11) **197767** (41) 2002 08 12
 (51) **A47L 5/00** (2006.01)
 (21) 345553 (22) 2001 01 30
 (72) Chmiel Zdzisław, Kabaj Bogumił, Kordoń Piotr, Orłowski Roman, Rybka Grzegorz
 (73) ZELMER S.A., Rzeszów (PL)
 (54) Odkurzacz z napędem elektrycznym

B1 (11) **197819** (41) 2004 09 06
 (51) **A61B 5/15** (2006.01)
 (21) 360109 (22) 2001 05 25
 (30) 00 10026172 2000 05 26 DE
 (86) 2001 05 25 PCT/EP01/05976
 (87) 2001 11 29 WO01/89383, PCT Gazette nr 48/01
 (72) Schmelzeisen-Redeker Guenther, Weiss Thomas, Deck Frank, Ebert Klaus-Peter
 (73) F.HOFFMANN-LA ROCHE AG, Basel (CH)
 (54) Urządzenie do pobierania płynu ustrojowego z obszaru części ciała, w szczególności z opuszka palca

B1 (11) **197727** (41) 2004 04 19
 (51) **A61C 8/00** (2006.01)
A61C 13/00 (2006.01)
 (21) 356734 (22) 2002 10 18
 (72) Chladek Wiesław, Grosman Franciszek, Lipski Tomasz, Majewski Stanisław, Majewski Piotr
 (73) Politechnika Śląska, Gliwice (PL)
 (54) Złącze do mocowania ruchomych implantoprotez zębowych

B1 (11) **197472** (41) 2004 11 02
 (51) **A61H 1/00** (2006.01)
A61F 5/02 (2006.01)
 (21) 362503 (22) 2001 06 21
 (30) 00 00115794 2000 06 21 RU
 (86) 2001 06 21 PCT/RU01/00249
 (87) 2002 01 03 WO02/00156, PCT Gazette nr 01/02
 (72) Averianov Andrei Igorevich, Semenova Xenia Alexandrovna, Chugunov Vitaly Viktorovich

(73) ZAKRYTOE AKTSIONERNOE OBSHESTVO NAUCHNO-PROIZVODSTVENNY TSENTR OGONEK, Moskwa (RU)
 (54) Urządzenie dla użytkowników mających problemy wynikające z porażenia centralnego układu nerwowego i/lub z uszkodzenia aparatu lokomotorycznego ciała

B1 (11) **197589** (41) 2002 05 20
 (51) **A61H 3/00** (2006.01)
 (21) 347606 (22) 2001 05 16
 (23) 2000 11 16 REHABILITACJA 2000
 (76) Padjasek Mirosław, Katowice (PL)
 (54) Parapodium statyczne

B1 (11) **197728** (41) 2003 12 01
 (51) **A61J 1/05** (2006.01)
B65D 83/00 (2006.01)
 (21) 353640 (22) 2000 08 14
 (30) 99 230651 1999 08 17 JP
 (86) 2000 08 14 PCT/JP00/05457
 (87) 2001 02 22 WO01/12124, PCT Gazette nr 08/01
 (72) Kawashima Yoichi, Kusu Yukio
 (73) SANTEN PHARMACEUTICAL CO., LTD., Osaka (JP)
 (54) Pojemnik na krople do oczu, półfabrykat tego pojemnika i sposób ich wytwarzania

B1 (11) **197780** (41) 2003 04 07
 (51) **A61J 7/00** (2006.01)
A61J 1/00 (2006.01)
A61J 1/06 (2006.01)
A61J 1/20 (2006.01)
 (21) 351246 (22) 2000 03 17
 (30) 99 9907014 1999 03 27 GB
 (86) 2000 03 17 PCT/EP00/02393
 (87) 2000 10 05 WO00/57835, PCT Gazette nr 40/00
 (72) Thilly Jacques, Vandecasserie Christian
 (73) GLAXOSMITHKLINE BIOLOGICALS S.A., Rixensart (BE)
 (54) Wylotowa końcówka urządzenia dozującego, przystosowana do przyłączania do pojemnika z lekarstwem i element łączący do przyłączania wylotowej końcówki urządzenia dozującego do pojemnika z lekarstwem

B1 (11) **197749** (41) 2003 11 03
 (51) **A61K 31/167** (2006.01)
A61K 31/472 (2006.01)
 (21) 353209 (22) 2000 07 28
 (30) 99 9902559 1999 07 28 HU
 (86) 2000 07 28 PCT/HU00/00086
 (87) 2001 02 01 WO01/07024, PCT Gazette nr 05/01
 (72) Vitanyine Morvai Magdolna, Kovacs Peterne, Kalmanne Mathe Irma, Jakab Boglarka, Vegeli Erzsebet
 (73) CHINOIN GYÓGYSZER ÉS VEGYÉSZETI TERMÉKEK GYÁRA RT., Budapest (HU)
 (54) Trwała kompozycja farmaceutyczna w postaci stałej i sposób jej wytwarzania

B1 (11) **197818** (41) 2003 09 08
 (51) **A61K 31/198** (2006.01)
A61K 31/277 (2006.01)
A61P 25/16 (2006.01)
 (21) 352775 (22) 2000 06 29
 (30) 99 991485 1999 06 30 FI
 (86) 2000 06 29 PCT/FI00/00593
 (87) 2001 01 11 WO01/01984, PCT Gazette nr 02/01
 (72) Kallioinen Sari, Kervinen Lasse, Laaksonen Marja, Lintulaakso Jarmo, Niskanen Mervi, Partanen Marja, Ritala Marja, Vahervuo Kari, Virkki Matti

(73) ORION CORPORATION, Espoo (FI)
 (54) Stałe doustne kompozycje lewodopa/karbidopa/entakapon, sposób ich wytwarzania oraz ich zastosowanie

B1 (11) **197542** (41) 2003 08 11
 (51) **A61K 31/4174** (2006.01)
A61K 9/08 (2006.01)
 (21) 352354 (22) 2000 06 17
 (30) 99 337789 1999 06 22 US
 (86) 2000 06 17 PCT/EP00/05583
 (87) 2000 12 28 WO00/78297, PCT Gazette nr 52/00
 (72) Maerz Frieder Ulrich
 (73) BOEHRINGER INGELHEIM INTERNATIONAL GmbH, Ingelheim am Rhein (DE)
 (54) Trwały izotoniczny preparat ksylometazoliny i oksymetazoliny w postaci roztworu oraz jego zastosowanie

B1 (11) **197671** (41) 2003 07 14
 (51) **A61K 31/425** (2006.01)
A61P 31/18 (2006.01)
 (21) 351943 (22) 2000 05 25
 (30) 99 325826 1999 06 04 US
 (86) 2000 05 25 PCT/US00/14342
 (87) 2000 12 14 WO00/74677, PCT Gazette nr 50/00
 (72) Alani Laman A., Ghosh Soumojeet
 (73) ABBOTT LABORATORIES, Abbott Park (US)
 (54) Kompozycja farmaceutyczna zawierająca ritonavir

B1 (11) **197545** (41) 2003 04 07
 (51) **A61K 31/445** (2006.01)
A61K 9/22 (2006.01)
A61P 21/02 (2006.01)
 (21) 351377 (22) 1999 11 16
 (30) 99 594 1999 04 01 AT
 (86) 1999 11 16 PCT/AT99/00276
 (87) 2000 10 12 WO00/59508, PCT Gazette nr 41/00
 (72) Frantsits Werner
 (73) SANOCHEMIA PHARMAZEUTIKA AG, Wiedeń (AT)
 (54) Sposób wytwarzania preparatu farmaceutycznego, zawierającego jako substancję czynną tolperyzon lub jego sól, do podawania doustnego, o przedłużonym uwalnianiu substancji czynnej

B1 (11) **197693** (41) 2003 01 27
 (51) **A61K 31/453** (2006.01)
A61P 9/10 (2006.01)
 (21) 350735 (22) 2000 01 18
 (30) 99 243380 1999 02 01 US
 99 468665 1999 12 21 US
 (86) 2000 01 18 PCT/US00/01104
 (87) 2000 08 03 WO00/44362, PCT Gazette nr 31/00
 (72) Patterson Winston Campbell, Dumont Jennifer A.
 (73) AVENTIS PHARMACEUTICALS INC., Bridgewater (US); BOARD OF REGENTS, UNIVERSITY OF TEXAS SYSTEM, Austin (US)
 (54) Zastosowanie pochodnych 4-H-1 benzopiran-4-onu

B1 (11) **197813** (41) 2003 08 25
 (51) **A61K 31/4985** (2006.01)
A61P 15/10 (2006.01)
 (21) 352629 (22) 2000 04 26
 (30) 99 60132036 1999 04 30 US
 (86) 2000 04 26 PCT/US00/11129
 (87) 2000 11 09 WO00/66099, PCT Gazette nr 45/00
 (72) Pullman William Ernest, Whitaker John Steven
 (73) LILLY ICOS LLC, Wilmington (US)
 (54) Kompozycja farmaceutycznej jednostki dawki zawierająca inhibitor fosfodiesterazy i jej zastosowanie

B1 (11) **197812** (41) 2003 09 08
 (51) **A61K 31/5383** (2006.01)
A61K 9/50 (2006.01)
A61K 9/10 (2006.01)
 (21) 352761 (22) 2000 06 21
 (30) 99 60143019 1999 07 09 US
 (86) 2000 06 21 PCT/US00/16969
 (87) 2001 01 18 WO01/03698, PCT Gazette nr 03/01
 (72) Yu Danny, Roche Edward
 (73) ORTHO-MCNEIL PHARMACEUTICAL, INC., Raritan (US)
 (54) Doustne ciekłe kompozycje farmaceutyczne maskujące smak

B1 (11) **197509** (41) 2000 04 10
 (51) **A61K 31/5575** (2006.01)
A61P 27/06 (2006.01)
 (21) 335168 (22) 1998 03 13
 (30) 97 819221 1997 03 17 US
 (86) 1998 03 13 PCT/EP98/01483
 (87) 1998 09 24 WO98/41208, PCT Gazette nr 38/98
 (72) Reed Kenneth Warren, Yen Shau-Fong, Sou Mary, Peacock Regina Flinn
 (73) NOVARTIS AG, Bazylea (CH)
 (54) Kompozycja oftalmiczna zawierająca prostaglandynową substancję czynną oraz zastosowanie tej kompozycji w leczeniu nadciśnienia w gałce ocznej

B1 (11) **197537** (41) 2004 06 14
 (51) **A61K 31/58** (2006.01)
A61K 47/38 (2006.01)
A61P 11/00 (2006.01)
 (21) 356190 (22) 2000 10 20
 (30) 99 298186 1999 10 20 JP
 (86) 2000 10 20 PCT/JP00/07351
 (87) 2001 04 26 WO01/28563, PCT Gazette nr 17/01
 (72) Nagano Atsuhiko, Nishibe Yoshihisa, Takanashi Kazuya
 (73) ALTANA PHARMA AG, Konstanz (DE)
 (54) Wodna kompozycja farmaceutyczna zawierająca cyklozolid

B1 (11) **197783** (41) 2000 07 03
 (51) **A61K 36/27** (2006.01)
A61K 36/33 (2006.01)
A61K 31/704 (2006.01)
C07J 7/00 (2006.01)
A23L 1/30 (2006.01)
A61P 3/04 (2006.01)
 (62) 336498
 (21) 374521 (22) 1998 04 15
 (30) 97 973201 1997 04 15 ZA
 (86) 1998 04 15 PCT/GB98/01100
 (87) 1998 10 22 WO98/46243, PCT Gazette nr 42/98
 (72) Van Heerden Fanie Retief, Vleggaar Robert, Horak Roelof Marthinus, Learmonth Robin Alec, Maharaj Vinesh, Whittal Rory Desmond
 (73) CSIR, Pretoria (ZA)
 (54) Glikozyd steroidowy, środek o czynności hamowania łaknienia, produkt żywnościowy lub napój, zastosowanie glikozydu steroidowego, nieterapeutyczny sposób hamowania łaknienia oraz ekstrakt roślinny

B1 (11) **197514** (41) 2003 07 28
 (51) **A61K 36/287** (2006.01)
A61P 25/06 (2006.01)
 (21) 352107 (22) 2000 05 31
 (30) 99MI 1244 1999 06 03 IT
 (86) 2000 05 31 PCT/EP00/04976
 (87) 2000 12 14 WO00/74695, PCT Gazette nr 50/00
 (72) Bombardelli Ezio, Morazzoni Paolo

(73) INDENA S.P.A., Mediolan (IT)
 (54) Sposób wytwarzania wyciągu z Tanacetum parthenium, kompozycja farmaceutyczna i kompozycja kosmetyczna zawierające ten wyciąg

B1 (11) **197834** (41) 2000 05 08
 (51) **A61K 38/04** (2006.01)
A61K 31/335 (2006.01)
A61P 35/00 (2006.01)
 (21) 335579 (22) 1998 03 09
 (30) 97 819101 1997 03 13 US
 (86) 1998 03 09 PCT/US98/04594
 (87) 1998 09 17 WO98/40092, PCT Gazette nr 37/98
 (72) Barlozzari Teresa, Haupt Andreas
 (73) ABBOTT GmbH & CO.KG, Wiesbaden (DE)
 (54) Kompozycja farmaceutyczna, zawierająca pochodne dolastatyny-15 w połączeniu z taksanami i jej zastosowanie

B1 (11) **197775** (41) 2001 07 30
 (51) **A61K 38/09** (2006.01)
A61K 38/31 (2006.01)
A61K 9/14 (2006.01)
A61K 47/26 (2006.01)
 (21) 343005 (22) 1999 03 22
 (30) 98 9803667 1998 03 25 FR
 (86) 1999 03 22 PCT/FR99/00667
 (87) 1999 09 30 WO99/48517, PCT Gazette nr 39/99
 (72) Pellet Marc, Bismuth Frédéric
 (73) SOCIETE DE CONSEILS DE RECHERCHES ET D'APPLICATIONS SCIENTIFIQUES (S.C.R.A.S.), Paryż (FR)
 (54) Stała lub półstała kompozycja do podtrzymywanego uwalniania peptydów

B1 (11) **197568** (41) 2001 04 09
 (51) **A61K 38/21** (2006.01)
A61K 38/17 (2006.01)
C07K 14/555 (2006.01)
C07K 14/715 (2006.01)
C07K 19/00 (2006.01)
C12N 15/12 (2006.01)
C12N 5/10 (2006.01)
 (21) 341423 (22) 1998 12 18
 (30) 97 60068295 1997 12 19 US
 (86) 1998 12 18 PCT/US98/26926
 (87) 1999 07 01 WO99/32141, PCT Gazette nr 26/99
 (72) Tepper Mark, Cunningham Mark, Sherris David, El Tayar Nabil, McKenna Sean
 (73) APPLIED RESEARCH SYSTEMS ARS HOLDING N.V., Curacao (AN)
 (54) Kompleks zawierający IFN typu I oraz podjednostkę IFNAR, jego zastosowanie, cząsteczka DNA i wektor ją zawierający, komórka gospodarza transformowana wektorem, kompozycja farmaceutyczna, lek, zastosowanie IFNAR, zastosowanie IFN typu I i podjednostki IFNAR, sposób wytwarzania białka fuzyjnego oraz sposób przedłużania okresu trwałości IFN

B1 (11) **197504** (41) 2002 03 25
 (51) **A61K 38/28** (2006.01)
A61P 3/10 (2006.01)
 (21) 347210 (22) 1999 10 15
 (30) 98 199801327 1998 10 16 DK
 (86) 1999 10 15 PCT/DK99/00556
 (87) 2000 04 27 WO00/23098, PCT Gazette nr 17/00
 (72) Havelund Svend
 (73) NOVO NORDISK A/S, Bagsvaerd (DK)
 (54) Trwałe stężone preparaty insulinowe do podawania do płuc

B1 (11) **197666** (41) 2003 10 06
 (51) **A61K 39/21** (2006.01)
C07K 14/16 (2006.01)

(21) 353033 (22) 2000 04 12
 (30) 99 9904610 1999 04 13 FR
 99 9916633 1999 12 29 FR
 (86) 2000 04 12 PCT/FR00/00938
 (87) 2000 10 19 WO00/61067, PCT Gazette nr 42/00
 (72) Loret Erwann
 (73) CENTRE NATIONAL DE LA RECHERCHE SCIENTIFIQUE (CNRS), Paris Cedex (FR)
 (54) Szczepionka anti-HIV-1, sposób wytwarzania poliklonalnych przeciwciał anti-TAT, sposób wykrywania obecności białka TAT w próbce biologicznej, zestaw do diagnozowania zakażenia HIV i sposób wytwarzania wariantu TAT

B1 (11) **197725** (41) 2006 05 29
 (51) **A61K 49/00** (2006.01)
A61K 47/48 (2006.01)
 (21) 371176 (22) 2004 11 16
 (72) Michalik Joanna, Karczmarczyk Urszula, Markiewicz Alina
 (73) Ośrodek Badawczo-Rozwojowy Izotopów POLATOM, Otwock (PL)
 (54) Farmaceutyczny zestaw na bazie gammaglobuliny

B1 (11) **197805** (41) 2002 05 06
 (51) **A61K 8/06** (2006.01)
A61K 8/60 (2006.01)
A61K 8/73 (2006.01)
A61Q 19/00 (2006.01)
B01F 17/00 (2006.01)
 (21) 348047 (22) 1999 11 29
 (30) 98 9826699 1998 12 05 GB
 98 60111440 1998 12 08 US
 (86) 1999 11 29 PCT/GB99/03969
 (87) 2000 06 15 WO00/33806, PCT Gazette nr 24/00
 (72) Dederen Christian Joseph, Wetzel Thierry, Serrien Guido
 (73) CRODA INTERNATIONAL PLC, Snaith (GB)
 (54) Emulsja higieniczna albo kosmetyczna typu olej w wodzie, sposoby jej wytwarzania oraz sucha mieszanka preparatu stabilizującego emulsję

B1 (11) **197777** (41) 2001 09 10
 (51) **A61K 8/21** (2006.01)
A61Q 11/00 (2006.01)
A01P 1/02 (2006.01)
 (21) 343730 (22) 1999 04 22
 (30) 98 65267 1998 04 23 US
 (86) 1999 04 22 PCT/US99/08772
 (87) 1999 10 28 WO99/53893, PCT Gazette nr 43/99
 (72) Gambogi Robert J., Fisher Steven W., Tavss Edward A., Joziak Marilou T.
 (73) COLGATE-PALMOLIVE COMPANY, New York (US)
 (54) Dwukomponentowa kompozycja do pielęgnacji zębów oraz zastosowanie soli potasu i cyny oraz związku metalu alkalicznego do wytwarzania dwukomponentowej kompozycji do pielęgnacji zębów

B1 (11) **197485** (41) 2002 11 04
 (51) **A61K 8/31** (2006.01)
A61K 8/72 (2006.01)
A61K 8/92 (2006.01)
A61K 8/97 (2006.01)
A61Q 19/10 (2006.01)
 (21) 350090 (22) 1999 12 03
 (30) 98 9827614 1998 12 15 GB
 (86) 1999 12 03 PCT/EP99/09588
 (87) 2000 06 22 WO00/35416, PCT Gazette nr 25/00
 (72) Fleurot Olivier, Lee Robert Stanley
 (73) UNILEVER NV, Rotterdam (NL)
 (54) Wodna ciekle myjąca i nawilżająca kompozycja zawierająca środek powierzchniowo czynny, środek korzystny i kationowy polimer

B1 (11) **197462** (41) 2002 08 26
 (51) **A61K 9/14** (2006.01)
A61K 9/20 (2006.01)
A61K 47/38 (2006.01)
 (21) 349666 (22) 2000 01 27
 (30) 99 9901819 1999 01 27 GB
 (86) 2000 01 27 PCT/US00/01868
 (87) 2000 08 03 WO00/44351, PCT Gazette nr 31/00
 (72) Grother Leon Paul, Murray Owen James, Green Richard, Kearney Patrick
 (73) R.P. SCHERER CORPORATION, Basking Ridge (US)
 (54) Szybko dyspergująca dawka leku

B1 (11) **197592** (41) 2004 06 14
 (51) **A61K 9/70** (2006.01)
A61K 31/137 (2006.01)
A61P 11/00 (2006.01)
 (21) 357616 (22) 2002 12 09
 (72) Czarnecki Witold, Belniak Piotr
 (73) Akademia Medyczna im. Prof. Feliksa Skubiszewskiego w Lublinie, Lublin (PL)
 (54) Transdermalny system terapeutyczny zawierający substancję czynną, membranę, zbiornik i zewnętrzną warstwę zabezpieczającą oraz sposób jego otrzymywania

B1 (11) **197721** (41) 2004 06 14
 (51) **A61K 9/70** (2006.01)
A61K 31/137 (2006.01)
A61P 11/00 (2006.01)
 (21) 357617 (22) 2002 12 09
 (72) Czarnecki Wiktor, Belniak Piotr
 (73) Akademia Medyczna im. Prof. Feliksa Skubiszewskiego w Lublinie, Lublin (PL)
 (54) Transdermalny system terapeutyczny zawierający chlorowoderek efedryny, membranę, zbiornik i zewnętrzną warstwę zabezpieczającą oraz sposób jego otrzymywania

B1 (11) **197492** (41) 2003 08 11
 (51) **A61K 9/70** (2006.01)
 (21) 352361 (22) 2000 06 20
 (30) 99 19930340 1999 07 02 DE
 99 19958554 1999 12 04 DE
 (86) 2000 06 20 PCT/EP00/05658
 (87) 2001 01 11 WO01/01967, PCT Gazette nr 02/01
 (72) Müller Walter
 (73) LTS LOHMANN THERAPIE-SYSTEME AG, Andernach (DE)
 (54) Transdermalny system terapeutyczny zawierający warstwę polimerową z zawartymi w niej mikrozbiornikami i sposób wytwarzania błon

B1 (11) **197667** (41) 2004 08 09
 (51) **A61L 2/00** (2006.01)
A61L 2/08 (2006.01)
 (21) 358451 (22) 2001 03 23
 (30) 00 533547 2000 03 23 US
 (86) 2001 03 23 PCT/US01/09361
 (87) 2001 09 27 WO01/70279, PCT Gazette nr 39/01
 (72) Kent Randall S., Horton Edward A.
 (73) CLEARANT, INC., Los Angeles (US)
 (54) Sposób obniżania poziomu aktywnych biologicznie zanieczyszczeń lub patogenów w tkance, próbce białka lub w osoczu lub w surowicy

B1 (11) **197750** (41) 2004 12 13
 (51) **A61L 24/00** (2006.01)
 (21) 364703 (22) 2000 03 17
 (30) 99 199900377 1999 03 17 DK
 (86) 2000 03 17 PCT/DK00/00129

(87) 2000 09 21 WO00/54820, PCT Gazette nr 38/00
 (72) Vaabengaard Rikke, Ciok Danuta
 (73) COLOPLAST A/S, Humlebaek (DK)
 (54) Kompozycja przyklepna wrażliwa na nacisk, zastosowanie kompozycji przyklepnej, urządzenie dla sztucznej przetoki, mieszanina hydrokoloidów

B1 (11) **197495** (41) 2004 06 28
 (51) **A61L 9/01** (2006.01)
A61L 9/04 (2006.01)
 (21) 356335 (22) 2001 01 26
 (30) 00 0002124 2000 01 31 GB
 (86) 2001 01 26 PCT/GB01/00304
 (87) 2001 08 09 WO01/56619, PCT Gazette nr 32/01
 (72) Lang Angus
 (73) RECKITT BENCKISER (UK) LIMITED, Slough (GB)
 (54) Bezwodna, jednofazowa, niezagęszczona ciepla kompozycja odświeżająca powietrze lub kompozycja owadobójcza

B1 (11) **197743** (41) 2003 01 27
 (51) **A61M 25/02** (2006.01)
A61M 25/04 (2006.01)
A61J 15/00 (2006.01)
A61M 39/10 (2006.01)
 (21) 350674 (22) 2000 02 24
 (30) 99 257164 1999 02 24 US
 (86) 2000 02 24 PCT/US00/04976
 (87) 2000 08 31 WO00/50110, PCT Gazette nr 35/00
 (72) Meier Kevin C., Bodicky Raymond O., Fournie Glenn G., Ranford Alan, Von Dyck Peter
 (73) SHERWOOD SERVICES AG, Schaffhausen (CH)
 (54) Zestaw i urządzenie do odżywiania żołądkowo-jelitowego, sposób zabezpieczania elementu łączącego takiego zestawu bądź urządzenia, urządzenie zabezpieczające zestawu do odżywiania żołądkowo-jelitowego oraz urządzenie zabezpieczające rury żołądkowej zestawu do odżywiania żołądkowo-jelitowego

B1 (11) **197494** (41) 2004 07 26
 (51) **A61M 5/303** (2006.01)
A61M 5/30 (2006.01)
A61M 5/20 (2006.01)
A61M 5/31 (2006.01)
 (21) 357717 (22) 2001 01 26
 (30) 00 0001721 2000 02 11 FR
 (86) 2001 01 26 PCT/FR01/00250
 (87) 2001 08 16 WO01/58512, PCT Gazette nr 33/01
 (72) Alexandre Patrick, Brouquieres Bernard, Castano Xaviere, Gautier Philippe
 (73) CROSSJECT, Paris (FR)
 (54) Strzykawka bezigłowa

B1 (11) **197463** (41) 2004 09 20
 (51) **A61M 5/315** (2006.01)
 (21) 360881 (22) 2001 09 26
 (30) 00 60239172 2000 10 09 US
 (86) 2001 09 26 PCT/US01/27732
 (87) 2002 04 18 WO02/30495, PCT Gazette nr 16/02
 (72) Roe Michael Joseph
 (73) ELI LILLY AND COMPANY, Indianapolis (US)
 (54) Pen dozujący

B1 (11) **197654** (41) 2002 05 06
 (51) **A61Q 11/00** (2006.01)
B65D 35/22 (2006.01)
 (21) 348194 (22) 1999 12 08
 (30) 98 209543 1998 12 11 US
 (86) 1999 12 08 PCT/US99/29128

(87) 2000 06 15 WO00/33801, PCT Gazette nr 24/00
 (72) Burke Michael R., DeBondt Veerle, Delvenne Jean-Paul, Plen Tessa, Tams Gary, Mandanas Benjamin Y., Mandadi Prakasarao, Wong Mike
 (73) COLGATE-PALMOLIVE COMPANY, Nowy Jork (US)
 (54) Pojemnik ze środkiem do czyszczenia zębów do formowania środka do czyszczenia zębów w postaci dwukolorowych pasemek

B1 (11) **197528** (41) 2004 09 20
 (51) **A62B 35/04** (2006.01)
 (21) 360951 (22) 2001 11 26
 (30) 00 0029047 2000 11 29 GB
 (86) 2001 11 26 PCT/GB01/05206
 (87) 2002 06 06 WO02/43809, PCT Gazette nr 23/02
 (72) Luke Simon, Luke Michael
 (73) UNILINE SAFETY SYSTEMS LIMITED, Bromsgrove (GB)
 (54) Zespół wspornika podtrzymującego poziomą linię bezpieczeństwa

B1 (11) **197676** (41) 2001 03 12
 (51) **A63G 9/00** (2006.01)
 (21) 342206 (22) 2000 08 28
 (30) 99 29915442 1999 09 02 DE
 (72) Alberts Dietrich
 (73) Gust.Alberts GmbH & Co.KG, Herscheid (DE)
 (54) Kotwa dla słupków urządzenia do zabawy

B1 (11) **197484** (41) 2000 04 10
 (51) **B01D 24/22** (2006.01)
E04B 1/16 (2006.01)
 (21) 335105 (22) 1998 01 27
 (30) 97 9701963 1997 02 19 FR
 (86) 1998 01 27 PCT/FR98/00146
 (87) 1998 08 27 WO98/36816, PCT Gazette nr 34/98
 (72) Perrin Didier, Motte Alain
 (73) DEGREMONT, Rueil Malmaison (FR)
 (54) Sposób wykonania dna filtra do uzdatniania wody i szalunek tracony do wykonania dna filtra do uzdatniania wody

B1 (11) **197686** (41) 2002 04 08
 (51) **B01F 7/08** (2006.01)
 (21) 343013 (22) 2000 10 04
 (72) Palczewski Stanisław
 (73) Zakład Usług i Realizacji Postępu Technicznego ZUPTOR S.P.D.Palczewscy - Spółka Jawna, Gostyń (PL)
 (54) Mieszalnik poziomy

B1 (11) **197521** (41) 2003 06 02
 (51) **B01J 2/18** (2006.01)
 (21) 350979 (22) 2001 11 30
 (72) Banaszewski Tadeusz, Kobiałka Ryszard, Baran Janusz, Filipowicz Artur, Feliks Jacek
 (73) Akademia Górniczo-Hutnicza im. St. Staszica, Kraków (PL)
 (54) Wibracyjny grudkownik rynnowy

B1 (11) **197737** (41) 2001 09 24
 (51) **B01J 20/30** (2006.01)
B01J 20/12 (2006.01)
E02B 15/06 (2006.01)
C09K 3/32 (2006.01)
 (21) 339182 (22) 2000 03 23
 (76) Lipowski Mikołaj Ł., Warszawa (PL); Słomkiewicz Piotr M., Warszawa (PL); Zdenkowski Jan A., Kielce (PL)
 (54) Sposób wytwarzania mat sorpcyjnych, zwłaszcza do pochłaniania ropy naftowej i jej pochodnych z powierzchni wody

B1 (11) **197739** (41) 2001 01 15
 (51) **B01J 21/16** (2006.01)
C01F 7/00 (2006.01)

(21) 340073 (22) 1998 09 15
 (30) 97 955017 1997 10 20 US
 (86) 1998 09 15 PCT/US98/19081
 (87) 1999 04 29 WO99/20389, PCT Gazette nr 17/99
 (72) Vierheilig Albert A.
 (73) INTERCAT-SAVANNAH, INC., Sea Girt (US)
 (54) Sposób wytwarzania związku hydrotalcytopodobnego

B1 (11) **197730** (41) 2003 03 24
 (51) **B02C 7/08** (2006.01)
 (21) 349697 (22) 2001 09 17
 (72) Flizikowski Józef, Przybyliński Bolesław
 (73) Uniwersytet Technologiczno-Przyrodniczy im. J. J. Śniadeckich, Bydgoszcz (PL)
 (54) Zespół roboczy młyna wielotarczowego

B1 (11) **197493** (41) 2004 10 04
 (51) **B03D 1/012** (2006.01)
B03D 1/02 (2006.01)
 (21) 361456 (22) 2001 10 31
 (30) 00 10055126 2000 11 07 DE
 (86) 2001 10 31 PCT/EP01/12628
 (87) 2002 05 16 WO02/38277, PCT Gazette nr 20/02
 (72) Hesse Heinrich, Gomez Jaime, Arends Miguel Angel, Ernstorfer Norbert
 (73) CLARIANT INTERNATIONAL LTD., Muttenz (CH)
 (54) Odczynnik flotacyjny dla rud, zwłaszcza rud siarczkowych oraz zastosowanie odczynnika flotacyjnego

B1 (11) **197455** (41) 2005 01 24
 (51) **B03D 1/14** (2006.01)
B03D 1/16 (2006.01)
 (21) 366175 (22) 2001 12 11
 (30) 00 20002801 2000 12 20 FI
 (86) 2001 12 11 PCT/FI01/01079
 (87) 2002 06 27 WO02/49768, PCT Gazette nr 26/02
 (72) Bourke Peter, Taylor David
 (73) OUTOKUMPU TECHNOLOGY OY, Espoo (FI)
 (54) Maszyna flotacyjna

B1 (11) **197712** (41) 2004 06 28
 (51) **B05C 3/10** (2006.01)
B65G 49/02 (2006.01)
B65G 49/04 (2006.01)
 (21) 356711 (22) 2001 09 14
 (30) 01 10103837 2001 01 29 DE
 (86) 2001 09 14 PCT/EP01/10613
 (87) 2002 08 08 WO02/060598, PCT Gazette nr 32/02
 (72) Ehrenleitner Franz, Weinand Hans-Joachim
 (73) EISENMANN Anlagenbau GmbH & Co. KG, Bblingen (DE)
 (54) Urządzenie obróbcze, zwłaszcza do lakierowania przedmiotów, szczególnie nadwozi pojazdów

B1 (11) **197566** (41) 2006 11 13
 (51) **B09B 3/00** (2006.01)
E01C 3/00 (2006.01)
E01C 7/32 (2006.01)
 (21) 374890 (22) 2005 05 06
 (76) Malowaniec Jerzy, Warszawa (PL); Góralski Cezary, Warszawa (PL); Lachowski Leonard, Warszawa (PL)
 (54) Sposób utylizacji płyt azbestowo-cementowych

B1 (11) **197745** (41) 2002 12 02
 (51) **B09B 3/00** (2006.01)
B29B 17/00 (2006.01)
 (21) 349452 (22) 2001 08 31
 (23) 2001 05 22 PLASTPOL V MTPTSZIG
 (72) Antoniewicz Jerzy

(73) Zakład Urządzeń Metalowych METAL-CHEM A. Pocheć, L. Szymański, M. Aplas - Spółka Jawna, Rudki (PL)
 (54) Sposób wytwarzania recyklatu, zwłaszcza z poużytkowych butelek typu PET i/lub pojemników stosowanych w chemii gospodarczej oraz linia technologiczna do wytwarzania recyklatu, zwłaszcza z poużytkowych butelek typu PET i/lub pojemników stosowanych w chemii gospodarczej

B1 (11) **197814** (41) 2003 08 25
 (51) **B09B 3/00** (2006.01)
C22B 7/00 (2006.01)
C21C 7/06 (2006.01)
C22B 21/00 (2006.01)
 (21) 352262 (22) 2002 02 15
 (76) Wodzyński Mirosław, Ostrowiec (PL); Ordon Agata, Lipnik (PL); Gul Jerzy, Chmielów (PL)
 (54) Sposób utylizacji odpadów aluminiowych w procesie wytopienia stali

B1 (11) **197816** (41) 2004 05 04
 (51) **B21B 31/18** (2006.01)
 (21) 355661 (22) 2000 12 20
 (30) 99 19992740 1999 12 21 FI
 (86) 2000 12 20 PCT/FI00/01124
 (87) 2001 06 28 WO01/45872, PCT Gazette nr 26/01
 (72) Knaapi Heikki, Luotola Harri
 (73) OUTOKUMPU OYJ, Espoo (FI)
 (54) Głowica walcarska walcarki planetarnej

B1 (11) **197503** (41) 2002 07 15
 (51) **B21D 22/30** (2006.01)
 (21) 349356 (22) 2000 03 02
 (30) 99 1011437 1999 03 03 NL
 (86) 2000 03 02 PCT/EP00/01950
 (87) 2000 09 08 WO00/51758, PCT Gazette nr 36/00
 (72) van der Aa Michiel Adrianus Henricus, van der Aa Hendrikus Christianus Engelbertus, Ras Hendrik Bastiaan, van Veenen Willem Jan
 (73) CORUS STAAL BV, IJmuiden (NL)
 (54) Sposób wyciągania ścianki blaszanego wyrobu oraz ciągnik do wyciągania ścianki blaszanego wyrobu

B1 (11) **197543** (41) 2003 11 17
 (51) **B21D 28/06** (2006.01)
 (21) 353480 (22) 2000 08 11
 (30) 99 238835 1999 08 25 JP
 (86) 2000 08 11 PCT/JP00/05428
 (87) 2001 03 01 WO01/14079, PCT Gazette nr 09/01
 (72) Dokyu Tensaburo, Majima Mikio, Nakatsuka Saburo, Kuse Takanori, Shizuno Akio
 (73) MATSUSHITA ELECTRIC INDUSTRIAL CO., LTD., Osaka (JP)
 (54) Urządzenie wykrawające cienkie arkusze

B1 (11) **197636** (41) 2002 12 30
 (51) **B22D 27/20** (2006.01)
C22C 21/00 (2006.01)
F16D 65/12 (2006.01)
F16D 13/64 (2006.01)
 (21) 348212 (22) 2001 06 19
 (72) Myalski Jerzy, Ślężona Józef, Posmyk Andrzej
 (73) Politechnika Śląska, Gliwice (PL)
 (54) Sposób wytwarzania kompozytowego materiału ciernego na osnowie aluminiowej

B1 (11) **197787** (41) 2004 08 09
 (51) **B22D 41/34** (2006.01)
B22D 41/24 (2006.01)
 (21) 358090 (22) 2001 03 26

(30) 00 00870058 2000 03 29 EP
 (86) 2001 03 26 PCT/BE01/00051
 (87) 2001 10 04 WO01/72453, PCT Gazette nr 40/01
 (72) Boisdequin Vincent, Mutsaerts Philippe
 (73) VESUVIUS CRUCIBLE COMPANY, Wilmington (US)
 (54) Zacisk do urządzenia mocującego dla płyty ogniotrwałej w gnieździe zaworu suwakowego w urządzeniu do odlewania, zespół płyty ogniotrwałej i sań albo nieruchomego elementu korpusu zaworu z gniazdem dla płyty ogniotrwałej oraz zacisku, zawór suwakowy w urządzeniu do odlewania, urządzenie do odlewania i sposób mocowania płyty w gnieździe zaworu suwakowego w urządzeniu do odlewania

B1 (11) **197788** (41) 2004 08 09
 (51) **B22D 41/50** (2006.01)
B22D 41/56 (2006.01)
 (21) 358054 (22) 2001 04 20
 (30) 00 00870078 2000 04 21 EP
 (86) 2001 04 20 PCT/BE01/00069
 (87) 2001 11 01 WO01/81028, PCT Gazette nr 44/01
 (72) Renard Jean-Luc, Boisdequin Vincent, Lattuca Calogero, Collura Mariano
 (73) VESUVIUS CRUCIBLE COMPANY, Wilmington (US)
 (54) Jednolity wylew wewnętrzny i urządzenie mocujące do mocowania takiego wylewu

B1 (11) **197642** (41) 2004 04 19
 (51) **B23B 51/00** (2006.01)
B23P 15/32 (2006.01)
B22F 7/06 (2006.01)
 (21) 355375 (22) 2000 12 11
 (30) 99 460540 1999 12 14 US
 (86) 2000 12 11 PCT/US00/33644
 (87) 2001 06 21 WO01/43899, PCT Gazette nr 25/01
 (72) Mirchandani Prakash K., Keller Bruce A.
 (73) TDY INDUSTRIES, INC., Pittsburgh (US)
 (54) Kompozytowe narzędzie obrotowe oraz sposób wytwarzania kompozytowego narzędzia obrotowego

B1 (11) **197808** (41) 2004 06 28
 (51) **B23K 1/00** (2006.01)
B23K 35/28 (2006.01)
B23K 35/36 (2006.01)
 (21) 356276 (22) 2001 01 18
 (30) 00 10003874 2000 01 28 DE
 00 10057180 2000 11 17 DE
 (86) 2001 01 18 PCT/DE01/00223
 (87) 2001 08 02 WO01/54840, PCT Gazette nr 31/01
 (72) Korischem Benedict, Dinulescu Horia, Witte Raimund, Volkmer Eckard
 (73) GEA ENERGIETECHNIK GmbH, Bochum (DE)
 (54) Sposób łączenia pofalowanych faliście taśm żebranych z aluminium z płaskimi stronami płaskich rur ze stali

B1 (11) **197479** (41) 2002 12 16
 (51) **B23K 26/34** (2006.01)
C23C 4/16 (2006.01)
 (21) 350563 (22) 2001 02 21
 (30) 00 20003515 2000 02 28 DE
 00 10009250 2000 02 28 DE
 (86) 2001 02 21 PCT/EP01/01932
 (87) 2001 09 07 WO01/64385, PCT Gazette nr 36/01
 (72) Fischer Alexander, Kahn Joachim, Feikus Franz Josef
 (73) Hydro Aluminium Deutschland GmbH, Köln (DE)
 (54) Sposób wytwarzania elementu w kształcie cylindra, części cylindra lub pustego cylindra z wprowadzonymi powierzchniowo składnikami stopowymi

B1 (11) **197731** (41) 2003 01 27
 (51) **B23K 9/095** (2006.01)
B23K 9/10 (2006.01)
 (21) 348833 (22) 2001 07 19
 (72) Adamiec Piotr, Koczy Stanisław, Strąk Sławomir, Wąs Dietmar, Wons Roman
 (73) Politechnika Śląska, Gliwice (PL); INSTAL Katowice Spółka Akcyjna, Katowice (PL)
 (54) Sposób zabezpieczenia wytwarzanych spawanych rur, ozebrowanych przed przepaleniem

B1 (11) **197753** (41) 2004 08 23
 (51) **B24D 11/00** (2006.01)
B24D 13/10 (2006.01)
 (21) 359096 (22) 2001 07 16
 (30) 00 0009297 2000 07 17 FR
 (86) 2001 07 16 PCT/FR01/02299
 (87) 2002 01 24 WO02/06009, PCT Gazette nr 04/02
 (72) Boisseau Vincent, Crux Christine, Curtet Jean, Johnson Bryan, Poupa Nadine
 (73) FINANCIERE ELYSEES BALZAC, Paris (FR)
 (54) Przyrząd czyszczący i sposób jego wytwarzania

B1 (11) **197639** (41) 2001 07 30
 (51) **B24D 3/08** (2006.01)
B24D 5/06 (2006.01)
 (21) 343171 (22) 1999 02 04
 (30) 98 49623 1998 03 27 US
 98 218844 1998 12 22 US
 (86) 1999 02 04 PCT/US99/02399
 (87) 1999 09 30 WO99/48646, PCT Gazette nr 39/99
 (72) Ramanath Srinivasan, Williston William H., Buljan Sergej-Tomislav, Kuo Shih Yee
 (73) SAINT-GOBAIN ABRASIVES, INC., Worcester (US)
 (54) Narzędzia ściernie do szlifowania powierzchni

B1 (11) **197829** (41) 2005 01 24
 (51) **B24D 5/16** (2006.01)
B24D 18/00 (2006.01)
 (21) 361195 (22) 2003 07 10
 (72) Mróz Krzysztof, Romaniec Michał
 (73) Mróz Krzysztof, Romaniec Michał, Przedsiębiorstwo Produkcyjno-Handlowe WENA-PROD sp. c., Kielce (PL)
 (54) Sposób łączenia tarczy ścierniej z uchwytem

B1 (11) **197546** (41) 2001 03 26
 (51) **B25G 1/08** (2006.01)
 (21) 342537 (22) 2000 09 14
 (30) 99 396714 1999 09 15 US
 (72) Kozak Burton, Kozak Ira
 (73) COMBINED PRODUCTS COMPANY # 1, INC., Chicago (US)
 (54) Rękojeść narzędzia oraz narzędzie do przechowywania końcówek narzędziowych

B1 (11) **197665** (41) 2004 05 31
 (51) **B25J 11/00** (2006.01)
 (21) 357206 (22) 2002 11 19
 (72) Kaufman Eugeniusz, Konarski Piotr
 (73) Instytut Tele- i Radiotechniczny, Warszawa (PL)
 (54) Manipulator

B1 (11) **197823** (41) 2004 10 04
 (51) **B26B 21/02** (2006.01)
 (21) 361235 (22) 2001 02 16
 (30) 00 515621 2000 02 29 US
 (86) 2001 02 16 PCT/US01/04967
 (87) 2001 09 07 WO01/64403, PCT Gazette nr 36/01
 (72) Zucker Shlomo

(73) WHEEL TECHNOLOGY LTD., Georgetown (KY)
 (54) Wkład maszynki do golenia i odpowiadający mu sposób łączenia

B1 (11) **197614** (41) 2005 06 13

(51) **B28B 21/82** (2006.01)
B28B 21/76 (2006.01)
B28B 7/16 (2006.01)

(21) 371312 (22) 2003 01 29
 (30) 02 10216404 2002 04 12 DE
 (86) 2003 01 29 PCT/EP03/00870
 (87) 2003 10 23 WO03/086723, PCT Gazette nr 43/03
 (72) Wagener Jürgen, Polascheck Peter
 (73) WAGENER & POLASCHECK VERTRIEBSGESELLSCHAFT MBH & CO. KG, Leopoldshöhe (DE)
 (54) Kosz nośny, zwłaszcza do wytwarzania dna szybu z betonu

B1 (11) **197516** (41) 2004 08 23

(51) **B29C 47/02** (2006.01)
B29D 23/00 (2006.01)
F16L 9/147 (2006.01)

(21) 359016 (22) 2001 04 24
 (30) 00 10022823 2000 05 10 DE
 (86) 2001 04 24 PCT/DE01/01562
 (87) 2001 11 15 WO01/85430, PCT Gazette nr 46/01
 (72) Rahn Horst
 (73) UPONOR INNOVATION AB, Fristad (SE)
 (54) Sposób wytwarzania wielowarstwowych rur metalowo-kompozytowych

B1 (11) **197628** (41) 2003 12 15

(51) **B29C 47/06** (2006.01)
B32B 37/02 (2006.01)

(21) 354029 (22) 1999 11 03
 (30) 98 19851104 1998 11 06 DE
 (86) 1999 11 03 PCT/EP99/08404
 (87) 2000 05 18 WO00/27628, PCT Gazette nr 20/00
 (72) Günter Walter
 (73) HUHTAMAKI FORCHHEIM ZWEIGNIEDERLASSUNG DER HUHTAMAKI DEUTSCHLAND GMBH & CO KG, Forchheim (DE)
 (54) Sposób wytwarzania wielowarstwowego materiału kompozytowego oraz wielowarstwowy materiał kompozytowy wykonany tym sposobem

B1 (11) **197680** (41) 2001 10 22

(51) **B29D 22/04** (2006.01)
B29D 22/00 (2006.01)

(21) 339751 (22) 2000 04 18
 (76) Gibaszewski Zbigniew, Warszawa (PL); Makowski Janusz, Warszawa (PL); Gibaszewski Rafał, Warszawa (PL); Makowski Marcin, Warszawa (PL)
 (54) Forma do wykonywania skorupowych części o profilach zamkniętych i szczelnych

B1 (11) **197794** (41) 2001 09 24

(51) **B30B 9/28** (2006.01)
B27N 3/08 (2006.01)

(21) 346576 (22) 2001 03 21
 (30) 00 20005266 2000 03 22 DE
 (72) Halterbeck Walter, Rosenthal Diethelm
 (73) R. Bruch & Cie. S.A. Fabrique de Feutres, Neu-Moresnet (BE)
 (54) Poduszka dociskowa zwłaszcza dla pras z płytami grzejnymi oraz prasa z płytami grzejnymi

B1 (11) **197711** (41) 2001 08 27

(51) **B32B 18/00** (2006.01)
B32B 37/28 (2006.01)
B22D 41/32 (2006.01)

(21) 343517 (22) 1999 03 25

(30) 98 98870063 1998 03 31 EP

(86) 1999 03 25 PCT/BE99/00041
 (87) 1999 10 07 WO99/50008, PCT Gazette nr 40/99
 (72) Hanse Eric
 (73) VESUVIUS CRUCIBLE COMPANY, Wilmington (US)
 (54) Wielowarstwowy wyrób ceramiczny, sposób jego wytwarzania oraz jego zastosowanie

B1 (11) **197515** (41) 2002 02 25

(51) **B32B 29/00** (2006.01)
B65D 77/20 (2006.01)
B65D 65/40 (2006.01)

(21) 346638 (22) 1999 09 15
 (30) 98 199801160 1998 09 15 DK
 (86) 1999 09 15 PCT/DK99/00488
 (87) 2000 03 23 WO00/15431, PCT Gazette nr 12/00
 (76) Pedersen Steen, Esbjerg (DK)
 (54) Taca opakowaniowa i sposób jej wytwarzania oraz zastosowanie

B1 (11) **197517** (41) 2004 08 09

(51) **B41K 1/40** (2006.01)

(21) 358208 (22) 2001 04 12
 (30) 00 787 2000 05 04 AT
 (86) 2001 04 12 PCT/AT01/00109
 (87) 2001 11 08 WO01/83226, PCT Gazette nr 45/01
 (72) Zindl Peter
 (73) TRODAT GmbH, Wels (AT)
 (54) Pieczętka samobarwiająca

B1 (11) **197612** (41) 2005 04 04

(51) **B42D 15/00** (2006.01)

(21) 368914 (22) 2002 06 05
 (30) 01 10129939 2001 06 20 DE
 (86) 2002 06 05 PCT/EP02/06149
 (87) 2003 01 03 WO03/000503, PCT Gazette nr 61/03
 (72) Tompkin Wayne Robert, Schilling Andreas, Staub René
 (73) OVD KINEGRAM AG, Zug (CH)
 (54) Zmienny optycznie wzór powierzchniowy

B1 (11) **197480** (41) 2001 09 10

(51) **B60N 2/48** (2006.01)

(21) 338749 (22) 2000 03 02
 (72) De Filippo Emilio
 (73) Gestind Poland Sp. z o.o., Bielsko-Biała (PL)
 (54) Zespół regulacji położenia elementu wyposażenia wnętrza pojazdu samochodowego, zwłaszcza zagłówka

B1 (11) **197481** (41) 2001 06 04

(51) **B60N 2/48** (2006.01)

(21) 336832 (22) 1999 11 29
 (72) De Filippo Emilio
 (73) Gestind Poland Sp. z o.o., Bielsko-Biała (PL)
 (54) Obrotowy podglówek fotela pojazdu

B1 (11) **197679** (41) 2001 12 03

(51) **B60S 5/02** (2006.01)

B67D 5/08 (2006.01)
G07F 15/00 (2006.01)
 (21) 340512 (22) 2000 06 01
 (76) Michna Janusz, Iwonicz (PL)
 (54) Dystrybutor płynu do spryskiwaczy szyb samochodowych

B1 (11) **197733** (41) 2002 09 23

(51) **B60T 11/08** (2006.01)

B60T 7/20 (2006.01)
F16D 51/00 (2006.01)
F16D 51/04 (2006.01)

(21) 346515 (22) 2001 03 16

(76) Sosna Edward, Bielsko-Biała (PL)
 (54) Mocowanie linki hamulcowej

B1 (11) **197518** (41) 2004 07 26
 (51) **B61D 3/18** (2006.01)
 (21) 357216 (22) 2000 09 20
 (30) 99 9911920 1999 09 22 FR
 (86) 2000 09 20 PCT/FR00/02599
 (87) 2001 03 29 WO01/21463, PCT Gazette nr 13/01
 (72) Lange Sebastien, Lohr Robert
 (73) LOHR INDUSTRIE, Hangenbieten (FR)
 (54) Pojazd szynowy do przewozu ładunków wielkogabarytowych

B1 (11) **197536** (41) 2000 07 31
 (51) **B62D 25/08** (2006.01)
B62D 65/16 (2006.01)
B60Q 1/04 (2006.01)
 (21) 338029 (22) 2000 01 25
 (30) 99TO 50 1999 01 26 IT
 (72) Molari Aurelio, Garro Lorenzo
 (73) MAGNETI MARELLI CLIMATIZZAZIONE Spa, Poirino (IT)
 (54) Zespół przedni wstępnie zmontowany do pojazdów samochodowych

B1 (11) **197695** (41) 2004 02 09
 (51) **B62M 1/12** (2006.01)
 (21) 355276 (22) 2002 07 31
 (76) Kitowski Bogusław, Giżycko (PL)
 (54) Pojazd napędzany siłą mięśni nóg i rąk

B1 (11) **197764** (41) 2004 04 19
 (51) **B63B 19/02** (2006.01)
B63B 3/58 (2006.01)
 (21) 355414 (22) 2000 11 09
 (30) 99 9914399 1999 11 10 FR
 (86) 2000 11 09 PCT/FR00/03129
 (87) 2001 05 17 WO01/34459, PCT Gazette nr 20/01
 (72) Ramassotto Andre
 (73) DALMAS PRODUCTION S.A.R.L., Aubagne (FR)
 (54) Iluminator i sposób wytwarzania iluminatora

B1 (11) **197623** (41) 2001 09 24
 (51) **B63C 9/15** (2006.01)
 (21) 339040 (22) 2000 03 14
 (72) Mierzejewski Jerzy
 (73) Politechnika Radomska im.K.Pułaskiego, Radom (PL)
 (54) Urządzenie zabezpieczające przed utonięciem

B1 (11) **197460** (41) 2004 09 20
 (51) **B63G 8/34** (2006.01)
 (21) 359014 (22) 2003 03 06
 (76) Gąbka Józef, Gdynia (PL); Gloza Ignacy, Dębogórze (PL)
 (54) Jednowarstwowa powłoka tłumiąco-rozpraszająca fale hydroakustyczne

B1 (11) **197498** (41) 2003 06 30
 (51) **B63H 3/08** (2006.01)
 (21) 351335 (22) 2001 12 21
 (72) Dymarski Czesław
 (73) Politechnika Gdańska, Gdańsk (PL)
 (54) Urządzenie do zmiany skoku okrętowej śruby nastawnej

B1 (11) **197541** (41) 2003 03 24
 (51) **B63H 3/12** (2006.01)
 (21) 351171 (22) 2000 05 12
 (30) 99 9901821 1999 05 19 SE
 (86) 2000 05 12 PCT/SE00/00951

(87) 2000 11 23 WO00/69719, PCT Gazette nr 47/00
 (72) BacsKay Istvan
 (73) ROLLS-ROYCE AB, Kristinehamn (SE)
 (54) Śruba okrętowa

B1 (11) **197742** (41) 2004 03 22
 (51) **B63H 9/04** (2006.01)
 (21) 356011 (22) 2002 09 12
 (76) Wierzbowski Wojciech, Białystok (PL)
 (54) Maszt z ruchomą licksparą

B1 (11) **197487** (41) 2001 08 27
 (51) **B65B 51/02** (2006.01)
C09J 5/00 (2006.01)
B31B 13/60 (2006.01)
B29C 65/48 (2006.01)
 (21) 346081 (22) 2001 02 23
 (30) 00 10009195 2000 02 26 DE
 (72) Heide Jirko
 (73) Focke & Co. (GmbH & Co. KG), Verden (DE)
 (54) Sposób i urządzenie do sklejanie części opakowań

B1 (11) **197550** (41) 2002 01 28
 (51) **B65D 35/08** (2006.01)
 (21) 346295 (22) 1999 08 23
 (30) 98 141174 1998 08 26 US
 (86) 1999 08 23 PCT/US99/19101
 (87) 2000 03 09 WO00/12401, PCT Gazette nr 10/00
 (72) McLaughlin Heather Larkin
 (73) COLGATE-PALMOLIVE COMPANY, New York (US)
 (54) Pojemnik w kształcie tubki

B1 (11) **197488** (41) 2002 01 02
 (51) **B65D 49/00** (2006.01)
B65D 55/02 (2006.01)
 (21) 345694 (22) 1999 07 19
 (30) 98 98830457 1998 07 28 EP
 (86) 1999 07 19 PCT/EP99/05127
 (87) 2000 02 10 WO00/06461, PCT Gazette nr 06/00
 (72) Battegazzone Piero
 (73) GUALA CLOSURES S.P.A., Alessandria (IT)
 (54) Urządzenie zamykające do zabezpieczania przed fałszerstwem, zwłaszcza do pojemników na ciecz

B1 (11) **197551** (41) 2002 05 20
 (51) **B65D 6/18** (2006.01)
 (21) 348371 (22) 1999 11 05
 (30) 98 1925 1998 11 18 AT
 (86) 1999 11 05 PCT/AT99/00267
 (87) 2000 05 25 WO00/29294, PCT Gazette nr 21/00
 (72) Zelko Johannes
 (73) STEINER TECHNOLOGY GmbH, Ebensee (AT)
 (54) Pojemnik z kilku płyt

B1 (11) **197779** (41) 2004 05 17
 (51) **B65D 65/46** (2006.01)
B65D 65/38 (2006.01)
 (21) 355840 (22) 2000 11 17
 (30) 99 9927144 1999 11 17 GB
 00 0003304 2000 02 15 GB
 00 0008174 2000 04 04 GB
 00 0021242 2000 08 30 GB
 (86) 2000 11 17 PCT/GB00/04376
 (87) 2001 05 25 WO01/36290, PCT Gazette nr 21/01
 (72) Duffield Paul John, Hammond Geoffrey Robert, Edwards David
 Brian, McCarthy William John, Beckett Arnold Heyworth, Jackman
 Anthony Douglas

(73) RECKITT BENCKISER (UK) LIMITED, Slough (GB)
 (54) Sztzywny, rozpuszczalny w wodzie pojemnik, kapsułka zawierająca samonośny zbiornik oraz zamknięcie, matryca kapsułek piorących, sposób wytwarzania matrycy kapsułek piorących, formowany wtryskowo pojemnik kapsułkowy oraz sposób prania artykułów z wykorzystaniem pojemnika lub kapsułki piorącej

B1 (11) **197483** (41) 2000 08 14

(51) **B65D 77/04** (2006.01)

B65D 85/60 (2006.01)

B65D 77/38 (2006.01)

B65D 5/30 (2006.01)

(21) 338651 (22) 2000 02 24

(76) Lewandowski Tadeusz, Dygowo (PL)

(54) Opakowanie

B1 (11) **197804** (41) 2000 03 27

(51) **B65D 83/04** (2006.01)

A61J 1/03 (2006.01)

B65D 6/06 (2006.01)

(21) 335473 (22) 1999 09 17

(30) 98 157292 1998 09 18 US

(72) Johnstone Scott Bowen, Jones Brad Allen, Mellon Mark, Rigby William Roger

(73) MEADWESTVACO CORPORATION, Glen Allen (US)

(54) Kartonowe opakowanie na produkty jednostkowe, półfabrykat zewnętrznej osłony takiego opakowania i półfabrykat kartonowego listka wewnętrznego do takiego opakowania

B1 (11) **197713** (41) 2002 01 28

(51) **B65D 85/10** (2006.01)

(21) 346118 (22) 1999 07 29

(30) 98 19841942 1998 09 14 DE

(86) 1999 07 29 PCT/EP99/05424

(87) 2000 03 23 WO00/15521, PCT Gazette nr 12/00

(72) Focke Heinz, Buse Henry, Engel Gisbert

(73) FOCKE & CO. (GmbH & CO.KG), Verden (DE)

(54) Pudełko składane do papierosów

B1 (11) **197714** (41) 2001 12 17

(51) **B65D 85/10** (2006.01)

(21) 345392 (22) 1999 07 06

(30) 98 19831621 1998 07 15 DE

(86) 1999 07 06 PCT/EP99/04669

(87) 2000 01 27 WO00/03937, PCT Gazette nr 04/00

(72) Focke Heinz, Neuber Dieter

(73) FOCKE & CO. (GmbH & CO.KG), Verden (DE)

(54) Sposób wytwarzania miękkich opakowań, zwłaszcza opakowań papierosów i opakowanie, zwłaszcza opakowanie papierosów

B1 (11) **197760** (41) 2001 07 30

(51) **B65D 85/808** (2006.01)

A47G 19/16 (2006.01)

(21) 338063 (22) 2000 01 26

(76) Fromowitz Piotr, Warszawa (PL)

(54) Jednorazowe opakowanie do zaparzania kawy ziarnistej

B1 (11) **197562** (41) 2002 02 25

(51) **B65D 90/02** (2006.01)

F25D 23/06 (2006.01)

B63B 25/16 (2006.01)

(21) 349148 (22) 2001 08 14

(30) 00 0010704 2000 08 18 FR

(72) Dhellemmes Jacques

(73) GAZ TRANSPORT ET TECHNIGAZ, Saint-Remy-Les Chevreuse (FR)

(54) Zbiornik wodoszczelny i termoizolacyjny

B1 (11) **197619** (41) 2003 12 29

(51) **B65F 1/16** (2006.01)

(21) 354557 (22) 2002 06 17

(72) Świerzewski Marcin, Tęcza Bartosz

(73) G.O-Tech B. Tęcza, M. Świerzewski Sp.J., Bytom (PL)

(54) Zamknięcie zabezpieczające, zwłaszcza do pojemników na niebezpieczne odpady medyczne

B1 (11) **197797** (41) 2001 09 10

(51) **B65G 19/28** (2006.01)

(21) 346258 (22) 2001 03 02

(30) 00 10011288 2000 03 08 DE

(72) Schmidt Siegfried, Wirtz Jörg

(73) DBT GmbH, Lünen (DE)

(54) Złącze przetyczkowe, zwłaszcza dla elementów przenośnika zgrzeblowego

B1 (11) **197687** (41) 2002 04 08

(51) **B65G 53/00** (2006.01)

(21) 343012 (22) 2000 10 04

(72) Palczewski Stanisław

(73) Zakład Usług i Realizacji Postępu Technicznego ZUPTPR S.P.D.Palczewscy - Spółka Jawna, Gostyń (PL)

(54) Rozdzielacz wielodrogowy

B1 (11) **197616** (41) 2002 03 25

(51) **B65H 59/00** (2006.01)

(21) 342671 (22) 2000 09 19

(72) Grozik Eugeniusz

(73) Politechnika Wrocławska, Wrocław (PL)

(54) Układ do regulacji naciągu nawijanej taśmy

B1 (11) **197811** (41) 2002 07 01

(51) **B66D 3/16** (2006.01)

B66D 3/26 (2006.01)

(21) 349262 (22) 2000 12 02

(30) 99 29921880 1999 12 13 DE

(86) 2000 12 02 PCT/DE00/04326

(87) 2001 06 21 WO01/44098, PCT Gazette nr 25/01

(72) Struck Detlef

(73) YALE INDUSTRIAL PRODUCTS GMBH, Velbert (DE)

(54) Dźwignica

B1 (11) **197560** (41) 2001 09 24

(51) **B67D 1/00** (2006.01)

(21) 346510 (22) 2001 03 15

(30) 00 200000626 2000 03 15 ES

(72) Gonzalez Fernandez Xavier, Parés Montaner Pedro, Ribera Turró Victor

(73) SAINT-GOBAIN CALMAR, S.A., Barcelona (ES)

(54) Pompkowy dozownik płynu

B1 (11) **197800** (41) 2003 02 10

(51) **C01B 33/12** (2006.01)

(21) 350794 (22) 2000 03 22

(30) 99 19991521 1999 03 29 NO

(86) 2000 03 22 PCT/NO00/00099

(87) 2000 10 05 WO00/58214, PCT Gazette nr 40/00

(72) Henriksen Knut, Vegge Olaf Trygve

(73) ELKEM ASA, Oslo (NO)

(54) Sposób i urządzenie do wytwarzania krzemionki amorficznej z materiałów w postaci cząstek stałych zawierających krzem

B1 (11) **197473** (41) 2005 01 10

(51) **C01F 11/18** (2006.01)

(21) 365816 (22) 1999 12 22

(30) 99 293614 1999 04 16 US

(86) 1999 12 22 PCT/IB99/02118

(87) 2000 10 26 WO00/63118, PCT Gazette nr 43/00
 (72) Erdman Gerald Dean
 (73) MINERALS TECHNOLOGIES INC, Bethlehem (US)
 (54) Zbiornik kontaktowy gazowo-cieczowy o działaniu ciągłym oraz jego zastosowanie

B1 (11) **197624** (41) 2002 07 15
 (51) **C02F 1/74** (2006.01)
C02F 3/00 (2006.01)
B05B 1/00 (2006.01)
 (21) 345083 (22) 2001 01 12
 (72) Wargocki Marian, Dubicki Kazimierz
 (73) Instytut Budownictwa, Mechanizacji i Elektryfikacji Rolnictwa, Warszawa (PL)
 (54) Rozpylacz, zwłaszcza do napowietrzania i mieszania ścieków oraz gnojowicy

B1 (11) **197590** (41) 2002 01 02
 (51) **C02F 3/04** (2006.01)
B01D 24/16 (2006.01)
 (21) 348267 (22) 2001 06 22
 (72) Malej Józef, Hołubowicz Dorota
 (73) Politechnika Koszalińska, Koszalin (PL)
 (54) Filtr do usuwania z wody i ścieków zanieczyszczeń, zwłaszcza zawierających związki azotowe

B1 (11) **197513** (41) 2000 12 18
 (51) **C02F 3/12** (2006.01)
C02F 3/30 (2006.01)
 (21) 333575 (22) 1999 06 07
 (72) Jerzy Janusz, Wysocki Jerzy
 (73) REWOS Sp. z o.o., Warszawa (PL)
 (54) Reaktor nityfikacyjny do oczyszczania ścieków metodą osadu czynnego i biologicznego usuwania biogenów i układ oczyszczalni ścieków metodą osadu czynnego i biologicznego usuwania biogenów

B1 (11) **197595** (41) 2003 01 13
 (51) **C02F 3/28** (2006.01)
C02F 11/04 (2006.01)
C12P 5/00 (2006.01)
C12P 1/04 (2006.01)
 (21) 348681 (22) 2001 07 12
 (76) Kryłowicz Adam, Zamość (PL); Chrzanowski Kazimierz, Zamość (PL); Usidus Janusz, Zamość (PL)
 (54) Sposób i układ wytwarzania metanu i energii elektrycznej i ciepłej

B1 (11) **197613** (41) 2005 05 16
 (51) **C03B 23/035** (2006.01)
 (21) 370211 (22) 2002 02 06
 (30) 01 10105200 2001 02 06 DE
 (86) 2002 02 06 PCT/FR02/00455
 (87) 2002 08 22 WO02/064519, PCT Gazette nr 34/02
 (72) Balduin Michael, Labrot Michael, Havenith Hubert
 (73) SAINT-GOBAIN GLASS FRANCE, Courbevoie (FR)
 (54) Sposób i urządzenie do gięcia szyb parami

B1 (11) **197681** (41) 2004 05 04
 (51) **C03B 37/04** (2006.01)
 (21) 355499 (22) 2000 11 22
 (30) 99 9914768 1999 11 24 FR
 (86) 2000 11 22 PCT/FR00/03243
 (87) 2001 05 31 WO01/38245, PCT Gazette nr 22/01
 (72) Guyot Daniel, Pierucci Laurent, Decker Pascal
 (73) SAINT-GOBAIN ISOVER, Courbevoie (FR)
 (54) Sposób i urządzenie do wytwarzania włókien zwłaszcza włókien wełny mineralnej

B1 (11) **197822** (41) 2004 11 02
 (51) **C03B 37/05** (2006.01)
 (21) 362469 (22) 2001 10 08
 (30) 00 00122246 2000 10 18 EP
 (86) 2001 10 08 PCT/EP01/11578
 (87) 2002 04 25 WO02/32821, PCT Gazette nr 17/02
 (72) Tonder Flemming Weiss, Nielsen Dag
 (73) ROCKWOOL INTERNATIONAL A/S, Hedehusene (DK)
 (54) Odśrodkowa przędzarka rozwłókniająca oraz przędzarka kaskadowa zawierająca takie odśrodkowe przędzarki

B1 (11) **197688** (41) 2004 11 02
 (51) **C03B 5/24** (2006.01)
 (21) 362758 (22) 2001 12 13
 (30) 00 10065882 2000 12 14 DE
 00 10065883 2000 12 14 DE
 00 10065884 2000 12 14 DE
 (86) 2001 12 13 PCT/EP01/14665
 (87) 2002 06 20 WO02/48057, PCT Gazette nr 25/02
 (72) Hegewald Frank, Heelemann Helmut, Hemmann Peter
 (73) SOFTWARE & TECHNOLOGIE GLAS GmbH (STG), Cottbus (DE)
 (54) Sposób regulacji decydujących o jakości parametrów kąpieli szklanej w wannach szklarskich

B1 (11) **197558** (41) 2003 02 10
 (51) **C03B 9/38** (2006.01)
 (21) 355367 (22) 2002 08 06
 (30) 01 923638 2001 08 07 US
 (72) Mace Douglas K.
 (73) OWENS-BROCKWAY GLASS CONTAINER INC., Toledo (US)
 (54) Sposób i układ do uzdatniania powietrza chłodzącego poprzez regulację jego temperatury i doprowadzania uzdatnionego powietrza chłodzącego do form urządzenia do formowania wyrobów szklanych

B1 (11) **197621** (41) 2004 09 06
 (51) **C03C 25/24** (2006.01)
 (21) 360466 (22) 2001 07 12
 (30) 00 0009267 2000 07 13 FR
 (86) 2001 07 12 PCT/FR01/02285
 (87) 2002 01 24 WO02/06177, PCT Gazette nr 04/02
 (72) Beaufils Sebastien, Calero Claire, Coventry-Saylor Kathleen H.
 (73) SAINT-GOBAIN ISOVER, Courbevoie (FR)
 (54) Wyrób ciepłochronny i/lub izolujący akustycznie na bazie wełny mineralnej, sposób i instalacja do jego wytwarzania oraz jego zastosowanie

B1 (11) **197724** (41) 2001 02 12
 (51) **C04B 28/02** (2006.01)
C04B 14/48 (2006.01)
 (21) 340645 (22) 1998 11 27
 (30) 97 9714928 1997 11 27 FR
 (86) 1998 11 27 PCT/FR98/02552
 (87) 1999 06 10 WO99/28267, PCT Gazette nr 23/99
 (72) Cheyrezy Marcel, Dugat Jérôme, Clavaud Bernard, Orange Gilles, Frouin Laurent
 (73) BOUYGUES TRAVAUX PUBLICS, Guyancourt (FR); LAFARGE, Paryż (FR); RHODIA CHIMIE, Courbevoie (FR)
 (54) Beton składający się z utwardzonej matrycy cementowej, w której rozproszone są włókna metalowe, zastosowanie betonu, utwardzona matryca cementowa, premiks do wytwarzania betonu i zastosowanie premiksu

B1 (11) **197512** (41) 1999 10 25
 (51) **C04B 28/14** (2006.01)
C04B 22/16 (2006.01)
 (21) 332857 (22) 1998 08 21
 (30) 97 916058 1997 08 21 US

(86) 1998 08 21 PCT/US98/17293
 (87) 1999 02 25 WO99/08979, PCT Gazette nr 08/99
 (72) Yu Qiang, Sucech Steven W., Groza Brent E., Mlinac Raymond J., Jones Frederick T., Henkels Paul J.
 (73) UNITED STATES GYPSUM COMPANY, Chicago (US)
 (54) Kompozycja i zastosowanie kompozycji

B1 (11) **197467** (41) 2002 01 28
 (51) **C04B 28/14** (2006.01)
C04B 22/16 (2006.01)
 (21) 346119 (22) 1999 02 18
 (30) 98US 9815874 1998 07 30 WO
 98 138355 1998 08 21 US
 98US 9817293 1998 08 21 WO
 99 249814 1999 02 16 US
 (86) 1999 02 18 PCT/US99/01879
 (87) 2000 02 10 WO00/06518, PCT Gazette nr 06/00
 (72) Yu Qiang, Sucech Steven W., Groza Brent E., Mlinac Raymond J., Jones Frederick T., Boehnert Frederick M.
 (73) UNITED STATES GYPSUM COMPANY, Chicago (US)
 (54) Sposób wytwarzania produktu o zwiększonej odporności, płyta gipsowa o zwiększonej odporności i sposób wytwarzania ukształtowanej płyty gipsowej

B1 (11) **197685** (41) 2005 11 14
 (51) **C04B 35/495** (2006.01)
H01G 4/12 (2006.01)
H01B 3/12 (2006.01)
 (21) 367928 (22) 2004 05 12
 (72) Szwagierczak Dorota, Kulawik Jan, Groger Barbara
 (73) Instytut Technologii Elektronowej, Warszawa (PL)
 (54) Bezołowiowa ceramika

B1 (11) **197734** (41) 2002 02 25
 (51) **C04B 41/50** (2006.01)
C09D 1/00 (2006.01)
 (21) 341996 (22) 2000 08 11
 (72) Mysłowski Włodzimierz
 (73) Mysłowski Włodzimierz, Bielsko-Biała (PL)
 (54) Sposób impregnacji materiałów polimerem siarki

B1 (11) **197599** (41) 2002 08 26
 (51) **C05D 11/00** (2006.01)
C05D 3/02 (2006.01)
C05D 5/00 (2006.01)
 (21) 345911 (22) 2001 02 14
 (72) Litwin Sławomir, Czerepak Stanisław, Płusa Adam, Pindur Adam, Bieńko Zbigniew, Matyka Eugeniusz
 (73) Zakłady Chemiczne SIARKOPOL TARNOBRZEG Sp. z o.o., Tarnobrzeg (PL)
 (54) Sposób wytwarzania nawozu granulowanego zawierającego magnez i wapń

B1 (11) **197594** (41) 2006 11 27
 (51) **C05F 11/02** (2006.01)
C05F 11/08 (2006.01)
C05G 1/00 (2006.01)
 (21) 375058 (22) 2005 05 13
 (76) Malczewska Halina, Gdańsk (PL); Malczewski Marian, Gdańsk (PL)
 (54) Ekologiczny nawóz organiczno-mineralny lub podłoże dla rozsadników

B1 (11) **197609** (41) 2004 12 13
 (51) **C05F 3/00** (2006.01)
C05G 1/00 (2006.01)
C05D 9/02 (2006.01)
 (21) 360443 (22) 2003 06 02

(72) Hoffmann Józef, Chojnacki Andrzej, Górecki Henryk, Hoffmann Krystyna, Górecka Helena
 (73) Politechnika Wrocławska, Wrocław (PL)
 (54) Sposób wytwarzania zawieszinowego nawozu mineralno-organicznego

B1 (11) **197802** (41) 2000 11 06
 (51) **C05G 3/10** (2006.01)
C05G 5/00 (2006.01)
 (21) 338558 (22) 1999 06 09
 (30) 98 94329 1998 06 09 US
 (86) 1999 06 09 PCT/US99/13055
 (87) 1999 12 16 WO99/63817, PCT Gazette nr 50/99
 (72) Johnson William R., Goertz Harvey M., Timmons Richard J.
 (73) OMS INVESTMENTS, INC., Los Angeles (US)
 (54) Nawóz o kontrolowanym uwalnianiu i sposób jego wytwarzania

B1 (11) **197539** (41) 2002 06 17
 (51) **C07C 215/56** (2006.01)
C07C 213/00 (2006.01)
 (21) 348858 (22) 2000 01 11
 (30) 99 19902229 1999 01 21 DE
 (86) 2000 01 11 PCT/EP00/00144
 (87) 2000 07 27 WO00/43345, PCT Gazette nr 30/00
 (72) Klingler Franz Dietrich, Wolter Lienhard, Dietrich Wolfgang
 (73) BOEHRINGER INGELHEIM PHARMA GmbH & Co. KG, Ingelheim am Rhein (DE)
 (54) Sposób otrzymywania chlorowodorku L-fenyloefryny

B1 (11) **197453** (41) 2002 01 02
 (51) **C07C 217/60** (2006.01)
C07C 255/59 (2006.01)
 (21) 345730 (22) 1999 07 05
 (30) 98 228501 1998 07 08 JP
 (86) 1999 07 05 PCT/JP99/03611
 (87) 2000 01 20 WO00/02846, PCT Gazette nr 03/00
 (72) Tanaka Nobuyuki, Tamai Tetsuro, Mukaiyama Harunobu, Hirabayashi Akihito, Muranaka Hideyuki, Sato Masaaki, Akahane Masuo
 (73) KISSEI PHARMACEUTICAL CO., LTD., Nagano (JP)
 (54) Pochodna kwasu fenoksyoctowego, kompozycja farmaceutyczna, środek leczniczy oraz zastosowanie pochodnej kwasu fenoksyoctowego

B1 (11) **197555** (41) 2002 03 11
 (51) **C07C 249/08** (2006.01)
C07C 251/34 (2006.01)
 (21) 347059 (22) 1999 09 16
 (30) 98 19844919 1998 09 30 DE
 (86) 1999 09 16 PCT/EP99/06862
 (87) 2000 04 06 WO00/18726, PCT Gazette nr 14/00
 (72) Grote Thomas, Wolf Bernd, Rack Michael, Götz Roland, Gypser Andreas, Steinmetz Adrian, Sauter Hubert, Keil Michael, Mayer Horst
 (73) BASF AKTIENGESELLSCHAFT, Ludwigshafen (DE)
 (54) Sposób wytwarzania pochodnych bis(eteru oksymu) trionu, ketal, eter ketalo-bisoksymu i 3,4-bis(O-metylooksym) pentano-2,3,4-trionu

B1 (11) **197575** (41) 2005 03 07
 (51) **C07C 31/137** (2006.01)
C07C 33/18 (2006.01)
C12P 7/22 (2006.01)
 (21) 370008 (22) 2004 09 10
 (72) Janeczko Tomasz, Dmochowska-Gładysz Jadwiga, Chmolewska Dominika, Kowalski Tadeusz
 (73) Uniwersytet Przyrodniczy we Wrocławiu, Wrocław (PL)
 (54) Sposób wytwarzania S-(-)-1-(2-naftylo)etanolu

B1 (11) **197576** (41) 2005 03 07
 (51) **C07C 31/137** (2006.01)
C07C 33/18 (2006.01)
C12C 7/22 (2006.01)
 (21) 370007 (22) 2004 09 10
 (72) Janeczko Tomasz, Dmochowska-Gładysz Jadwiga, Chmolewska Dominika, Kowalski Tadeusz
 (73) Uniwersytet Przyrodniczy we Wrocławiu, Wrocław (PL)
 (54) Sposób wytwarzania S-(-)-1-(1-naftylo)etanolu

B1 (11) **197507** (41) 2002 01 14
 (51) **C07C 39/07** (2006.01)
C07C 37/68 (2006.01)
 (21) 341452 (22) 2000 07 12
 (72) Brzezicki Andrzej, Pokorska Zofia, Spadło Marian, Iwański Lech, Peć Janusz, Murzyn Stanisława, Ratajczak Kazimierz, Jakubas Tadeusz, Kłoczko Jan
 (73) Instytut Ciężkiej Syntezy Organicznej BLACHOWNIA, Kędzierzyn-Koźle (PL); Zakłady Chemiczne ORGANIKA-SARZYNA Spółka Akcyjna, Nowa Sarzyna (PL)
 (54) Sposób wydzielania o-krezolu ze ścieków

B1 (11) **197732** (41) 2002 04 08
 (51) **C07C 67/317** (2006.01)
C07C 333/02 (2006.01)
 (21) 347425 (22) 1999 10 18
 (30) 98MI 2332 1998 10 30 IT
 (86) 1999 10 18 PCT/EP99/07887
 (87) 2000 05 11 WO00/26176, PCT Gazette nr 19/00
 (72) Allegretti Marcello, Cesta Maria Candida, Mantovanini Marco, Nicolini Luca
 (73) DOMPE' pha.r.ma S.p.A., L'Aquila (IT)
 (54) Sposób wytwarzania meta lub para-podstawionych kwasów -aryloalkanowych i związku pośrednie

B1 (11) **197704** (41) 2000 09 25
 (51) **C07C 67/343** (2006.01)
C07C 67/52 (2006.01)
C07C 69/54 (2006.01)
 (21) 337995 (22) 1998 07 10
 (30) 97 9714632 1997 07 12 GB
 (86) 1998 07 10 PCT/GB98/02028
 (87) 1999 01 21 WO99/02481, PCT Gazette nr 03/99
 (72) Stuart Joseph Youngblood, Martin John Stuart, Parten David William, Harrison Stephen Patrick
 (73) LUCITE INTERNATIONAL UK LIMITED, Southampton (GB)
 (54) Sposób wytwarzania metakrylanu metylu i sposób wydzielania metakrylanu metylu z cieklej mieszaniny

B1 (11) **197532** (41) 2002 01 14
 (51) **C07C 69/16** (2006.01)
C07C 67/08 (2006.01)
C07C 67/54 (2006.01)
 (21) 341450 (22) 2000 07 12
 (72) Brzezicki Andrzej, Dula Janusz, Iwański Lech, Jakubas Tadeusz, Kłoczko Jan, Łubkowski Paweł, Marchut Kazimierz, Pokorska Zofia, Ryzner Adam, Spadło Marian, Wolski Roman
 (73) Instytut Ciężkiej Syntezy Organicznej BLACHOWNIA, Kędzierzyn-Koźle (PL); Zakłady Chemiczne ORGANIKA-SARZYNA Spółka Akcyjna, Nowa Sarzyna (PL)
 (54) Sposób wytwarzania diocetanu glikolu etylenowego

B1 (11) **197768** (41) 2001 04 09
 (51) **C07D 207/323** (2006.01)
A61K 31/40 (2006.01)
A61P 29/00 (2006.01)
 (21) 341424 (22) 1998 12 16

(30) 97RM 811 1997 12 24 IT
 (86) 1998 12 16 PCT/IT98/00363
 (87) 1999 07 08 WO99/33797, PCT Gazette nr 27/99
 (72) Anzalone Sergio
 (73) MEDOSAN INDUSTRIE BIOCHIMICHE RIUNITE S.R.L., Cecchina di Albano (IT); SIGMA-TAU INDUSTRIE FARMACEUTICHE RIUNITE S.P.A., Rzym (IT)
 (54) Nowa krystaliczna postać polimorficzna estru gwajacylowego kwasu 1-metylo-5-p-toluoilopirolo-2-acetamidooctowe go (MED 15)

B1 (11) **197661** (41) 2000 11 06
 (51) **C07D 211/22** (2006.01)
C07D 211/32 (2006.01)
C07D 213/30 (2006.01)
C07D 213/50 (2006.01)
A61K 31/435 (2006.01)
A61P 25/28 (2006.01)
 (21) 339994 (22) 2000 05 04
 (30) 99 9905690 1999 05 05 FR
 (72) Meth-Cohn Otto, Yu Chu-Yi, Lestage Pierre, Lebrun Marie-Cécile, Caignard Daniel-Henri, Renard Pierre
 (73) LES LABORATOIRES SERVIER, Courbevoie Cedex (FR)
 (54) Nowe podstawione związki pirydynowe, pirydyniowe i piperidynowe, sposób ich wytwarzania i zawierające je kompozycje farmaceutyczne

B1 (11) **197692** (41) 2003 02 10
 (51) **C07D 213/89** (2006.01)
C07D 401/12 (2006.01)
A61K 31/44 (2006.01)
A61P 3/10 (2006.01)
 (21) 350915 (22) 2000 02 24
 (30) 99 9900475 1999 02 26 HU
 (86) 2000 02 24 PCT/HU00/00015
 (87) 2000 08 31 WO00/50403, PCT Gazette nr 35/00
 (72) Kürthy Maria, Biró Katalin, Nagy Karoly, Ürögdi Laszló, Csakai Zita, Szilbereky Jenő, Mogyorósi Tamas, Török Magdolna, Komaromi Andras, Marvanyos Ede, Barabas Mihaly, Kardos Mihalyne, Nagy Zoltan, Koranyi Laszló, Nagy Melinda
 (73) BIOREX KUTATÓ ÉS FEJLESZTO RT., Veszprém-Szabadságpuszta (HU)
 (54) Chlorek 1-tlenku N-[2-hydroksy-3-(1-piperidynylo)propoksy]piry dino-3-karboksyimidoilu, jego zastosowanie i środek farmaceutyczny

B1 (11) **197799** (41) 2000 02 14
 (51) **C07D 231/12** (2006.01)
C07D 231/14 (2006.01)
A01N 43/56 (2006.01)
 (21) 334282 (22) 1997 12 18
 (30) 96 60033888 1996 12 24 US
 97 946375 1997 10 07 US
 (86) 1997 12 18 PCT/EP97/07117
 (87) 1998 07 02 WO98/28278, PCT Gazette nr 26/98
 (72) Chene Alain, Lowder Patrick Doyle, Manning David Treadway, Newsome Peter Wyatt, Phillips Jenniver Lantz, Ray Nicholas Charles, Wu Tai-Teh
 (73) BASF Aktiengesellschaft, Ludwigshafen nad Renem (DE)
 (54) 1-Arylopirazole, sposób ich wytwarzania, kompozycje szkodnikobójcze je zawierające i ich zastosowanie

B1 (11) **197766** (41) 2002 05 20
 (51) **C07D 251/18** (2006.01)
A01N 43/68 (2006.01)
 (21) 348356 (22) 1999 11 25
 (30) 98 341671 1998 12 01 JP
 99 19924370 1999 05 27 DE

(86) 1999 11 25 PCT/EP99/09102
 (87) 2000 06 08 WO00/32580, PCT Gazette nr 23/00
 (72) Riebel Hans-Jochem, Yanagi Akihiko, Watanabe Yukiyoshi, Goto Toshio, Kather Kristian, Lehr Stefan, Voigt Katharina, Drewes Mark Wilhelm, Dahmen Peter, Feucht Dieter, Pontzen Rolf
 (73) NIHON BAYER AGROCHEM K.K., Tokyo (JP); BAYER AKTIENGESELLSCHAFT, Leverkusen (DE)
 (54) Podstawione 1,3,5-triazyny, sposób ich wytwarzania biguanidy, sposób zwalczania niepożądanego rośliności, zastosowanie i kompozycja chwastobójcza

B1 (11) **197559** (41) 2005 10 03
 (51) **C07D 251/46** (2006.01)
C07F 5/02 (2006.01)
 (21) 366879 (22) 2004 04 02
 (72) Kamiński Zbigniew, Kolesińska Beata, Kolesińska Justyna, Jastrząbek Konrad
 (73) Politechnika Łódzka, Łódź (PL); Kamiński Zbigniew, Łódź (PL); Kolesińska Beata, Łódź (PL)
 (54) Sposób wytwarzania tetrafluoroboranów N-(2,4,6-triazynyl-1)-amoniowych

B1 (11) **197781** (41) 2004 05 31
 (51) **C07D 261/14** (2006.01)
C07D 409/14 (2006.01)
C07D 413/10 (2006.01)
A01N 43/80 (2006.01)
 (21) 355849 (22) 2000 12 19
 (30) 99 19962249 1999 12 22 DE
 00 10010551 2000 03 07 DE
 (86) 2000 12 19 PCT/EP00/12950
 (87) 2001 06 28 WO01/46182, PCT Gazette nr 26/01
 (72) Baumann Ernst, Von Deyn Wolfgang, Kudis Steffen, Langemann Klaus, Mayer Guido, Mißlitz Ulf, Neidlein Ulf, Walter Helmut, Westphalen Karl-Otto, Witschel Matthias
 (73) BASF AKTIENGESELLSCHAFT, Ludwigshafen (DE)
 (54) Pochodne 3-(4,5-dihydroizoksazol-5-ilo)benzoilopirazol u, sposób ich wytwarzania i ich zastosowanie, środek chwastobójczy i sposób jego wytwarzania oraz sposób zwalczania niepożądanego rośliności

B1 (11) **197740** (41) 2000 02 28
 (51) **C07D 265/18** (2006.01)
A61K 31/536 (2006.01)
A61P 31/18 (2006.01)
 (21) 334478 (22) 1998 02 02
 (30) 97 60037385 1997 02 05 US
 97 9706046 1997 03 24 GB
 97 60042807 1997 04 08 US
 97 9709348 1997 05 07 GB
 (86) 1998 02 02 PCT/US98/01999
 (87) 1998 08 06 WO98/33782, PCT Gazette nr 31/98
 (72) Clarke William, Crocker Louis S., Kukura Joseph L., Thompson Andrew S., Stelmach Christine, Young Steven D.
 (73) MERCK & CO., INC., Rahway (US)
 (54) Postać krystaliczna I (-)-6-chloro-4-cyklopropyloetynylo-4-trifluorometylo-1,4-dihydro-2H-3,1-benzoksazyn-2-onu i sposób krystalizacji postaci I rometylo-1,4-dihydro-2H-3,1-benzoksazyn-2-onu

B1 (11) **197827** (41) 2004 03 22
 (51) **C07D 275/04** (2006.01)
 (21) 356079 (22) 2002 09 16
 (72) Wrzyszczyński Andrzej, Kucybała Zdzisław
 (73) Uniwersytet Technologiczno-Przyrodniczy im. Jana i Jędrzeja Śniadeckich w Bydgoszczy, Bydgoszcz (PL)
 (54) Sposób otrzymywania 3-(2-fenylbenzoilo)-7-tia-8-aza-bicyklo[4.2.0]okta-1(6),2,4-trien-7,7-ditlenku

B1 (11) **197538** (41) 1999 06 07
 (51) **C07D 303/08** (2006.01)
C07D 301/12 (2006.01)
C07D 301/32 (2006.01)
 (21) 329895 (22) 1998 11 25
 (30) 97 9700961 1997 11 27 BE
 (72) Strebelle Michel, Gilbeau Partick, Catinat Jean Pierre
 (73) SOLVAY (Société Anonyme), Bruksela (BE)
 (54) Oczyszczony produkt epichlorohydryny oraz sposób wytwarzania produktu na bazie epichlorohydryny

B1 (11) **197573** (41) 2005 06 13
 (51) **C07D 307/33** (2006.01)
A01N 43/08 (2006.01)
 (21) 371908 (22) 2004 12 23
 (72) Szumny Antoni, Wawrzeńczyk Czesław, Gabryś Beata, Szczepanik Maryla
 (73) Uniwersytet Przyrodniczy we Wrocławiu, Wrocław (PL)
 (54) Nowy 4-izobutylo-5-izopropyl-5-metylodihydrofuran-2(3H)-on i sposób jego otrzymywania

B1 (11) **197579** (41) 2004 02 23
 (51) **C07D 307/33** (2006.01)
 (21) 361901 (22) 2003 08 29
 (72) Wzorek Alicja, Szmigiel-Pieczewska Maia, Nagielska Anna, Wawrzeńczyk Czesław
 (73) Uniwersytet Przyrodniczy we Wrocławiu, Wrocław (PL)
 (54) Nowy -laktone terpenowy i sposób jego otrzymywania

B1 (11) **197580** (41) 2004 02 23
 (51) **C07D 307/33** (2006.01)
 (21) 361900 (22) 2003 08 29
 (72) Wzorek Alicja, Wawrzeńczyk Czesław
 (73) Uniwersytet Przyrodniczy we Wrocławiu, Wrocław (PL)
 (54) Nowy nienasycony lakton terpenowy i sposób jego otrzymywania

B1 (11) **197582** (41) 2004 02 09
 (51) **C07D 307/33** (2006.01)
 (21) 361611 (22) 2003 08 11
 (72) Obara Robert, Wzorek Alicja, Kula Józef, Wawrzeńczyk Czesław
 (73) Uniwersytet Przyrodniczy we Wrocławiu, Wrocław (PL)
 (54) Nowy trans dialkylowy -laktone i sposób jego wytwarzania

B1 (11) **197583** (41) 2004 02 09
 (51) **C07D 307/33** (2006.01)
 (21) 361610 (22) 2003 08 11
 (72) Obara Robert, Wzorek Alicja, Gibka Julia, Wawrzeńczyk Czesław
 (73) Uniwersytet Przyrodniczy we Wrocławiu, Wrocław (PL)
 (54) Nowy cis dialkylowy -laktone i sposób jego otrzymywania

B1 (11) **197716** (41) 2005 08 08
 (51) **C07D 307/36** (2006.01)
C07D 307/40 (2006.01)
 (21) 364587 (22) 2004 01 26
 (72) Kula Józef, Sikora Magdalena, Majda Teresa, Ulatowska-Wdowiak Ewa, Tichek Anna
 (73) Politechnika Łódzka, Łódź (PL)
 (54) Nowy związek, analog geraniolu

B1 (11) **197717** (41) 2005 08 08
 (51) **C07D 307/36** (2006.01)
C07D 307/40 (2006.01)
 (21) 364586 (22) 2004 01 26
 (72) Kula Józef, Sikora Magdalena, Majda Teresa, Ulatowska-Wdowiak Ewa, Tichek Anna
 (73) Politechnika Łódzka, Łódź (PL)
 (54) Nowy związek, analog geraniolu

B1 (11) **197718** (41) 2005 08 08
 (51) **C07D 307/36** (2006.01)
C07D 307/40 (2006.01)
 (21) 364585 (22) 2004 01 26
 (72) Kula Józef, Sikora Magdalena, Majda Teresa, Ulatowska-Wdowiak Ewa, Tichek Anna
 (73) Politechnika Łódzka, Łódź (PL)
 (54) Nowy związek, analog cytronellolu

B1 (11) **197719** (41) 2005 08 08
 (51) **C07D 307/36** (2006.01)
C07D 307/40 (2006.01)
 (21) 364584 (22) 2004 01 26
 (72) Kula Józef, Sikora Magdalena, Majda Teresa, Ulatowska-Wdowiak Ewa, Tichek Anna
 (73) Politechnika Łódzka, Łódź (PL)
 (54) Nowy związek, analog cytronellolu

B1 (11) **197581** (41) 2004 02 23
 (51) **C07D 307/58** (2006.01)
 (21) 361899 (22) 2003 08 29
 (72) Wzorek Alicja, Gibka Julia, Kula Józef, Wawrzeńczyk Czesław
 (73) Uniwersytet Przyrodniczy we Wrocławiu, Wrocław (PL)
 (54) Nowy zapachowy lakton i sposób jego otrzymywania

B1 (11) **197572** (41) 2006 05 15
 (51) **C07D 307/83** (2006.01)
 (21) 378141 (22) 2005 11 24
 (72) Grudniewska Aleksandra, Wawrzeńczyk Czesław
 (73) Uniwersytet Przyrodniczy we Wrocławiu, Wrocław (PL)
 (54) Nowy 3-izopropyl-6-metylo-oksabicyklo[4.3.0]non-2-en-8-on oraz sposób jego otrzymywania

B1 (11) **197574** (41) 2005 05 02
 (51) **C07D 307/83** (2006.01)
A01N 43/12 (2006.01)
 (21) 370964 (22) 2004 11 02
 (72) Dams Iwona, Szczepanik Maryla, Wawrzeńczyk Czesław
 (73) Uniwersytet Przyrodniczy we Wrocławiu, Wrocław (PL)
 (54) Nowe δ -hydroksy- γ -laktony o aktywności deterentnej i sposób ich wytwarzania

B1 (11) **197821** (41) 2004 06 28
 (51) **C07D 307/88** (2006.01)
C07D 307/87 (2006.01)
 (21) 356712 (22) 2000 01 14
 (86) 2000 01 14 PCT/DK00/00016
 (87) 2001 07 19 WO01/51477, PCT Gazette nr 29/01
 (72) Petersen Hans
 (73) H. LUNDBECK A/S, Valby-Copenhagen (DK)
 (54) Sposób wytwarzania 5-cyjanofalidu

B1 (11) **197584** (41) 2003 12 15
 (51) **C07D 307/93** (2006.01)
 (21) 360889 (22) 2003 06 26
 (72) Obara Robert, Wawrzeńczyk Czesław
 (73) Uniwersytet Przyrodniczy we Wrocławiu, Wrocław (PL)
 (54) Nowy bicykliczny -lakton zapachowy i sposób wytwarzania nowego bicyklicznego laktonu zapachowego

B1 (11) **197585** (41) 2003 12 15
 (51) **C07D 307/93** (2006.01)
 (21) 360888 (22) 2003 06 26
 (72) Obara Robert, Wawrzeńczyk Czesław
 (73) Uniwersytet Przyrodniczy we Wrocławiu, Wrocław (PL)
 (54) Nowy bicykliczny lakton i sposób otrzymywania nowego bicyklicznego laktonu

B1 (11) **197586** (41) 2003 10 20
 (51) **C07D 307/93** (2006.01)
 (21) 359880 (22) 2003 04 25
 (72) Szumny Antoni, Wawrzeńczyk Czesław, Nagielska Anna
 (73) Uniwersytet Przyrodniczy we Wrocławiu, Wrocław (PL)
 (54) Nowy związek zapachowy 4-metylo-4-(metylopent-3-enylo-3-oksabicyklo[3.1.0]heksan-2-on i sposób jego otrzymywania

B1 (11) **197577** (41) 2004 09 06
 (51) **C07D 307/94** (2006.01)
A01N 43/08 (2006.01)
A01N 43/12 (2006.01)
 (21) 366262 (22) 2004 03 15
 (72) Dams Iwona, Wawrzeńczyk Czesław, Szczepanik Maryla, Gabryś Beata, Danczewicz Katarzyna
 (73) Uniwersytet Przyrodniczy we Wrocławiu, Wrocław (PL)
 (54) Nowe δ -keto- γ -laktony o aktywności antyfidantnej i sposób ich wytwarzania

B1 (11) **197578** (41) 2004 09 06
 (51) **C07D 307/94** (2006.01)
A01N 43/08 (2006.01)
A01N 43/12 (2006.01)
 (21) 366261 (22) 2004 03 15
 (72) Dams Iwona, Wawrzeńczyk Czesław, Szczepanik Maryla, Gabryś Beata, Danczewicz Katarzyna
 (73) Uniwersytet Przyrodniczy we Wrocławiu, Wrocław (PL)
 (54) Nowe δ -hydroksy- γ -laktony o aktywności antyfidantnej i sposób ich otrzymywania

B1 (11) **197708** (41) 2000 11 06
 (51) **C07D 317/08** (2006.01)
A61K 31/539 (2006.01)
A61P 35/00 (2006.01)
 (62) 338508
 (21) 378729 (22) 1998 04 14
 (30) 97 60043596 1997 04 15 US
 (86) 1998 04 14 PCT/US98/07340
 (87) 1998 10 22 WO98/46080, PCT Gazette nr 42/98
 (72) Rinehart Kenneth L., Zhou Tong
 (73) THE BOARD OF TRUSTEES OF THE UNIVERSITY OF ILLINOIS, Urbana (US)
 (54) Podstawione nukleofilowe ekteinasycydyny

B1 (11) **197776** (41) 2001 09 10
 (51) **C07D 405/12** (2006.01)
 (21) 343734 (22) 1999 04 27
 (30) 98 60083493 1998 04 29 US
 (86) 1999 04 27 PCT/US99/09092
 (87) 1999 11 04 WO99/55700, PCT Gazette nr 44/99
 (72) Matson Patricia Ann, Godlewski Michael Selden, Quorroz Daniel, Guggisberg Yves
 (73) THE PROCTER & GAMBLE COMPANY, Cincinnati (US); LONZA LTD., Bazylea (CH)
 (54) Sposób wytwarzania dichlorowodorku mino]-3-[4-(4-metylo-1-piperazylo)butylo]-2

B1 (11) **197782** (41) 2004 05 31
 (51) **C07D 413/12** (2006.01)
C07D 413/14 (2006.01)
A61K 31/361 (2006.01)
A61K 31/42 (2006.01)
A61P 9/00 (2006.01)
 (21) 355951 (22) 2000 12 29
 (30) 99 60174104 1999 12 31 US
 (86) 2000 12 29 PCT/US00/35599
 (87) 2001 07 12 WO01/49685, PCT Gazette nr 28/01

(72) Wu Chengde, Holland George W., Blok Natalie
 (73) ENCYSIVE PHARMACEUTICALS INC., Bellaire (US)
 (54) Sulfonoamidy, środek farmaceutyczny i zastosowanie sulfonoamidów

B1 (11) **197672** (41) 2001 01 29

(51) **C07D 453/02** (2006.01)

C07D 451/02 (2006.01)

C07D 211/62 (2006.01)

A61K 31/435 (2006.01)

A61P 31/04 (2006.01)

(62) 340254

(21) 375435 (22) 1998 10 27

(30) 97 9722817 1997 10 29 GB

98 9813689 1998 06 25 GB

(86) 1998 10 27 PCT/GB98/03211

(87) 1999 05 06 WO99/21855, PCT Gazette nr 18/99

(72) Berry Valerie, Dabbs Stephen, Frydrych Colin Henry, Hunt Eric, Woodnutt Gary, Sanderson Francis Dominic

(73) SmithKline Beecham plc, Brentford (GB); SmithKline Beecham Corporation, Philadelphia (US)

(54) Nowe pochodne pleuromutiliny, sposoby ich otrzymywania, kompozycja farmaceutyczna zawierająca je oraz zastosowanie do wytwarzania środka przeciwmikrobiologicznego

B1 (11) **197648** (41) 2001 12 17

(51) **C07D 493/04** (2006.01)

C07D 417/06 (2006.01)

A61K 31/427 (2006.01)

A61P 35/00 (2006.01)

(21) 345327 (22) 1999 06 21

(30) 98 102602 1998 06 22 US

(86) 1999 06 21 PCT/EP99/04287

(87) 1999 12 29 WO99/67252, PCT Gazette nr 52/99

(72) Nicolaou Kyriacos Costa, King Nigel Paul, Finlay Maurice Raymond Verschoyle, He Yun, Roschangar Frank, Vourloumis Dionisios, Vallberg Hans, Bigot Antony

(73) NOVARTIS AG, Bazylea (CH); THE SCRIPPS RESEARCH INSTITUTE, La Jolla (US)

(54) Pochodna epotytonu, preparat farmaceutyczny zawierający pochodną epotytonu, zastosowanie pochodnej epotytonu oraz sposób jej wytwarzania

B1 (11) **197478** (41) 2003 05 19

(51) **C07D 495/04** (2006.01)

(21) 350717 (22) 2001 11 16

(72) Wieczorek Maciej, Stawiński Tomasz, Rechnio Justyna

(73) ADAMED Sp. z o.o., Pieńków (PL)

(54) Sposób wytwarzania chlorowodorku 4-amino-2-metylo-10H-tieno[2,3-b][1,5]benzodi azepiny i sposób wytwarzania olanzapiny

B1 (11) **197466** (41) 2001 07 16

(51) **C07D 498/04** (2006.01)

A01N 43/90 (2006.01)

(21) 342902 (22) 1999 03 11

(30) 98 616 1998 03 13 CH

98 2431 1998 12 08 CH

(86) 1999 03 11 PCT/EP99/01593

(87) 1999 09 23 WO99/47525, PCT Gazette nr 38/99

(72) Mühlebach Michel, Glock Jutta, Maetzke Thomas, Stoller André

(73) SYNGENTA PARTICIPATIONS AG, Bazylea (CH)

(54) Pochodna 3-hydroksy-4-arylo-5-oksopirazoliny o aktywności herbicydowej, kompozycja herbicydowa i inhibitująca wzrost roślin, sposób regulowania niepożądanego wzrostu roślin, sposób inhibitowania wzrostu roślin, kompozycja herbicydowo-selektywna i sposób selektywnego zwalczania chwastów i traw w uprawach roślin użytkowych

B1 (11) **197603** (41) 2006 07 10

(51) **C07F 1/10** (2006.01)

C07F 7/08 (2006.01)

C07F 9/50 (2006.01)

(21) 372017 (22) 2004 12 30

(72) Sztyk Edward, Szymańska Iwona, Szczęsny Robert

(73) Uniwersytet Mikołaja Kopernika, Toruń (PL)

(54) Nowe kompleksy srebra (I) z tryfenylofosfiną i alifatycznymi siliowanymi karboksylanami oraz sposób ich wytwarzania

B1 (11) **197591** (41) 2006 02 20

(51) **C07F 7/18** (2006.01)

(21) 369662 (22) 2004 08 19

(72) Pelech Robert, Bartkowiak Marcin, Milchert Eugeniusz, Marciniec Bogdan, Maciejewski Hieronim

(73) Politechnika Szczecińska, Szczecin (PL); Fundacja Uniwersytetu Adama Mickiewicza w Poznaniu, Poznań (PL)

(54) Sposób wyodrębniania 3-aminopropylotrialkoksylanów

B1 (11) **197694** (41) 2002 11 18

(51) **C07H 1/00** (2006.01)

C07K 14/62 (2006.01)

C07K 1/14 (2006.01)

C07K 1/36 (2006.01)

(21) 350169 (22) 2000 01 15

(30) 99 19903125 1999 01 27 DE

(86) 2000 01 15 PCT/EP00/00287

(87) 2000 08 03 WO00/44767, PCT Gazette nr 31/00

(72) Deusser Rolf, Krämer Peter, Thurow Horst

(73) SANOFI-AVENTIS DEUTSCHLAND GMBH, Frankfurt nad Menem (DE)

(54) Sposób suszenia kryształów białka

B1 (11) **197668** (41) 2003 11 17

(51) **C07H 19/06** (2006.01)

A61K 31/7052 (2006.01)

A61P 31/12 (2006.01)

(21) 353852 (22) 2002 05 13

(72) Miazga Agnieszka, Kulikowski Tadeusz, Piasek Andrzej

(73) Polska Akademia Nauk, Instytut Biochemii i Biofizyki, Warszawa (PL)

(54) Nowe analogi 2',3'-dideoxy-3'-fluorotymidyny stanowiące proleki o wysokiej aktywności przeciwko wirusowi ludzkiego niedoboru immunologicznego (HIV), sposób ich wytwarzania oraz zawierające je środki farmaceutyczne

B1 (11) **197669** (41) 2003 09 08

(51) **C07H 19/10** (2006.01)

A61K 31/7052 (2006.01)

A61P 31/12 (2006.01)

(21) 352532 (22) 2002 02 28

(72) Felczak Krzysztof, Miazga Agnieszka, Bretner Maria, Kulikowski Tadeusz, Piasek Andrzej

(73) Polska Akademia Nauk Instytut Biochemii i Biofizyki, Warszawa (PL)

(54) Nowe analogi 2',3'-dideoxy-3'-fluorotymidyny o aktywności przeciwko wirusom ludzkiego niedoboru immunologicznego HIV-1 i HIV-2, sposób ich wytwarzania oraz zawierające je środki farmaceutyczne

B1 (11) **197752** (41) 2005 03 07

(51) **C07K 11/00** (2006.01)

A61P 31/04 (2006.01)

A61P 31/10 (2006.01)

(21) 361821 (22) 2003 08 25

(72) Lipkowska Zofia, Janiszewska Jolanta

(73) Polska Akademia Nauk, Instytut Chemii Organicznej, Warszawa (PL)
 (54) Nowe związki o strukturze dendrymeru posiadające właściwości bakteriostatyczne i przeciwrzybiczne

B1 (11) **197833** (41) 2001 04 09

(51) **C07K 14/435** (2006.01)

A61K 38/17 (2006.01)

A61K 38/18 (2006.01)

(21) 341430 (22) 1998 12 03

(30) 97 60067423 1997 12 03 US

98 60078935 1998 03 20 US

98 60089685 1998 06 17 US

98 60099800 1998 09 10 US

(86) 1998 12 03 PCT/US98/25676

(87) 1999 06 10 WO99/28343, PCT Gazette nr 22/99

(72) Pepinsky R.Blake, Baker Darren P., Wen Dingyi, Williams Kevin P., Garber Ellen A., Taylor Frederick R., Galdes Alphonse, Porter Jeffrey
 (73) BIOGEN IDEC MA INC., Cambridge (US); CURIS INC., Cambridge (US)

(54) Wyizolowane białko, sposób wytwarzania multiwalentnego kompleksu białkowego białka hedgehog, sposób modyfikacji białka hedgehog, zastosowanie białka, rekombinantowy polipeptyd hedgehog o zwiększonej aktywności biologicznej oraz zastosowanie zmodyfikowanego lipofilowo polipeptydu hedgehog

B1 (11) **197471** (41) 2002 09 23

(51) **C07K 14/60** (2006.01)

A61K 38/27 (2006.01)

A61P 35/00 (2006.01)

A61P 5/06 (2006.01)

(21) 349877 (22) 1999 11 23

(30) 98 199381 1998 11 25 US

(86) 1999 11 23 PCT/US99/27822

(87) 2000 06 02 WO00/31136, PCT Gazette nr 22/00

(72) Schally Andrew V., Varga Jozsef, Zarandi Marta

(73) THE ADMINISTRATORS OF THE TULANE EDUCATIONAL FUND, New Orleans (US)

(54) Peptyd oraz jego zastosowanie do hamowania IGF-I i -II oraz do obniżania poziomu GH

B1 (11) **197801** (41) 2001 08 13

(51) **C07K 5/075** (2006.01)

A23L 1/236 (2006.01)

(21) 343377 (22) 1999 03 11

(30) 98 97701 1998 04 09 JP

99 38190 1999 02 17 JP

(86) 1999 03 11 PCT/JP99/01210

(87) 1999 10 21 WO99/52937, PCT Gazette nr 42/99

(72) Amino Yusuke, Yuzawa Kazuko, Takemoto Tadashi, Nakamura Ryoichiro

(73) AJINOMOTO CO., INC., Tokyo (JP)

(54) Estrowe pochodne dipeptydu aspartylofenyloalaninowego i środek słodzący

B1 (11) **197649** (41) 2001 05 07

(51) **C08B 37/06** (2006.01)

C08L 5/06 (2006.01)

A23L 1/0524 (2006.01)

(21) 341872 (22) 1999 01 18

(30) 98 69 1998 01 20 DK

(86) 1999 01 18 PCT/DK99/00026

(87) 1999 07 29 WO99/37685, PCT Gazette nr 30/99

(72) Marr Beinta Unni, Christensen Steen Hojgaard

(73) HERCULES INCORPORATED, Wilmington (US)

(54) Pektyna do stosowania w pastopodobnych materiałach spożywczych, sposób jej wytwarzania, pastopodobny materiał spożywczy oraz ich zastosowania

B1 (11) **197744** (41) 2002 07 29

(51) **C08F 14/18** (2006.01)

C08F 6/16 (2006.01)

C08J 3/03 (2006.01)

C09D 127/12 (2006.01)

(21) 349491 (22) 1999 12 04

(30) 98 19857111 1998 12 11 DE

(86) 1999 12 04 PCT/EP99/09500

(87) 2000 06 22 WO00/35971, PCT Gazette nr 25/00

(72) Blädel Hermann, Hintzer Klaus, Löhner Gernot, Schwertfeger Werner, Sulzbach Reinhard Albert

(73) DYNEON GMBH & CO.KG, Burgkirchen (DE)

(54) Wodna dyspersja polimeru fluorowego

B1 (11) **197702** (41) 2002 07 29

(51) **C08F 2/38** (2006.01)

C09D 4/00 (2006.01)

C09D 153/00 (2006.01)

(21) 349439 (22) 1999 12 22

(30) 98 19860011 1998 12 23 DE

99 19909752 1999 03 05 DE

(86) 1999 12 22 PCT/EP99/10335

(87) 2000 07 06 WO00/39169, PCT Gazette nr 27/00

(72) Bremser Wolfgang, Strickmann Frank, Bendix Maximilian, Paulus Wolfgang, Raether Roman Benedikt, Christie David

(73) BASF COATINGS AG, Münster (DE); BASF AKTIENGESELLSCHAFT, Ludwigshafen (DE)

(54) Środki powłokowe i ich zastosowanie

B1 (11) **197792** (41) 2003 02 24

(51) **C08F 297/04** (2006.01)

C08L 53/02 (2006.01)

C08L 25/06 (2006.01)

C08J 5/18 (2006.01)

(21) 350996 (22) 2000 03 23

(30) 99 19914075 1999 03 27 DE

99 471288 1999 12 23 US

(86) 2000 03 23 PCT/EP00/02568

(87) 2000 10 05 WO00/58380, PCT Gazette nr 40/00

(72) Knoll Konrad, Fischer Wolfgang, Gausepohl Hermann,

Koch Jürgen, Wünsch Josef, Naegele Paul

(73) BASF AKTIENGESELLSCHAFT, Ludwigshafen (DE)

(54) Kopolimery blokowe, mieszanek polimerowe kopolimerów blokowych, sposób wytwarzania kopolimerów blokowych oraz zastosowanie kopolimerów blokowych i mieszanek polimerowych

B1 (11) **197506** (41) 2001 06 04

(51) **C08F 36/18** (2006.01)

C08F 2/26 (2006.01)

(21) 342401 (22) 1999 01 22

(30) 98 60072783 1998 01 27 US

(86) 1999 01 22 PCT/US99/01304

(87) 1999 07 29 WO99/37697, PCT Gazette nr 30/99

(72) Kucera Helmut, Rizzo Thomas

(73) LORD CORPORATION, Cary (US)

(54) Wodny lateks polimeru butadienowego i sposób wytwarzania wodnego lateksu polimeru butadienowego

B1 (11) **197790** (41) 2003 09 08

(51) **C08G 59/14** (2006.01)

C08G 59/18 (2006.01)

(21) 352624 (22) 2002 03 05

(72) Penczek Piotr, Szczepaniak Barbara, Wardzińska Elżbieta,

Dębska Remigia, Niska Anna, Rafalska Jadwiga

(73) Instytut Chemii Przemysłowej im.Prof.Ignacego Mościckiego, Warszawa (PL)

(54) Sposób wytwarzania żywic epoksydowych

B1 (11) **197496** (41) 1999 10 11
 (51) **C08G 77/06** (2006.01)
C08G 77/38 (2006.01)
C08G 77/46 (2006.01)
 (21) 332349 (22) 1999 04 01
 (30) 98 53291 1998 04 01 US
 (72) Austin Paul E., Ritscher James S., Kayser Robert A., Crane William E., Farris David D.
 (73) GENERAL ELECTRIC COMPANY, Schenectady (US)
 (54) Ciągły sposób wytwarzania kopolimerów silikonowych

B1 (11) **197769** (41) 2000 06 19
 (51) **C08J 3/215** (2006.01)
C08L 21/00 (2006.01)
C08K 9/06 (2006.01)
 (21) 337273 (22) 1999 12 17
 (30) 98 19858706 1998 12 18 DE
 (72) Görl Udo, Stober Reinhard, Lauer Hartmut, Ernst Uwe
 (73) PKU Pulverkautschuk Union GmbH, Marl (DE)
 (54) Sposób wytwarzania drobnociąstek, proszkowych mieszanek gumowych

B1 (11) **197803** (41) 2000 04 25
 (51) **C08J 9/14** (2006.01)
C08G 101/00 (2006.01)
 (21) 335508 (22) 1998 02 21
 (30) 97 9700184 1997 03 03 BE
 97 9700984 1997 12 03 BE
 (86) 1998 02 21 PCT/EP98/01124
 (87) 1998 09 11 WO98/39378, PCT Gazette nr 36/98
 (72) Barthelemy Pierre, Buyle Olivier, Dournel Pierre
 (73) SOLVAY (SOCIÉTÉ ANONYME), Bruksela (BE)
 (54) Azeotropowe lub pseudoazeotropowe kompozycje i sposób wytwarzania sztywnych pianek

B1 (11) **197664** (41) 2004 06 28
 (51) **C08L 27/06** (2006.01)
B32B 27/18 (2006.01)
 (21) 357985 (22) 2002 12 23
 (72) Hansel Józef, Blecharz Mieczysław, Maj Zbigniew, Kubicki Ryszard, Farkowski Mirosław
 (73) Akademia Górniczo-Hutnicza im. Stanisława Staszica, Kraków (PL)
 (54) Sposób wytwarzania wykładzin kołowrotów i bębnow napędowych

B1 (11) **197675** (41) 2004 10 04
 (51) **C09C 3/06** (2006.01)
C08K 9/04 (2006.01)
 (21) 361802 (22) 2001 12 12
 (30) 00 2086 2000 12 15 AT
 (86) 2001 12 12 PCT/EP01/14581
 (87) 2002 06 20 WO02/48270, PCT Gazette nr 25/02
 (72) Raetzsch Manfred, Dicke Rene, Machherndl Markus, Granner Gerd
 (73) AGROLINZ MELAMIN GMBH, Linz (AT)
 (54) Nieograniczone cząstki modyfikowane polimerami, sposób ich wytwarzania oraz zastosowanie

B1 (11) **197459** (41) 2005 01 24
 (51) **C09D 11/00** (2006.01)
D06P 5/04 (2006.01)
 (21) 361210 (22) 2003 07 11
 (72) Hehn Zygmunt, Sajewicz Jolanta, Dębski Kazimierz, Haas Witold, Makowska Krystyna
 (73) Instytut Ciężkiej Syntezy Organicznej BLACHOWNIA, Kędzierzyn-Koźle (PL)
 (54) Środek wiążący do druku pigmentowego i sposób otrzymywania środka wiążącego do druku pigmentowego

B1 (11) **197652** (41) 2003 05 05
 (51) **C09K 11/08** (2006.01)
G09F 13/20 (2006.01)
 (21) 350250 (22) 2001 10 22
 (72) Stupnicki Jerzy
 (73) Stupnicki Jerzy, Gdańsk (PL); Chudzyński Feliks, Sopot (PL)
 (54) Fotoluminescencyjny znak informacji wizualnej

B1 (11) **197789** (41) 2004 04 19
 (51) **C10G 21/00** (2006.01)
 (21) 356547 (22) 2002 10 09
 (72) Dettloff Ryszard, Miśkiewicz Ferdynand, Stokłosa Tadeusz, Markiewicz Marek, Zbierchowski Leszek, Zgrzebnicki Artur, Popek Roman, Polichnowski Krzysztof, Bednarski Alfred, Kapelak Jacek
 (73) Instytut Technologii Nafty im. Prof. S. Pilata, Kraków (PL)
 (54) Sposób poprawy własności wysoko krzepnących olejów napędowych, szczególnie z hydrokrakingu

B1 (11) **197826** (41) 2004 04 19
 (51) **C10G 21/16** (2006.01)
 (21) 356548 (22) 2002 10 09
 (72) Dettloff Ryszard, Bartyzel Anna, Antos Artur, Ptak Stefan, Kędra Bogusław, Lenartowicz Leszek
 (73) Instytut Technologii Nafty im. Prof. S. Pilata, Kraków (PL)
 (54) Sposób rafinacji olejów bazowych pochodzących z olejów przepracowanych

B1 (11) **197469** (41) 2002 06 17
 (51) **C10L 1/06** (2006.01)
 (21) 349009 (22) 1999 11 17
 (30) 98 193740 1998 11 17 US
 (86) 1999 11 17 PCT/US99/26008
 (87) 2000 05 25 WO00/29516, PCT Gazette nr 21/00
 (72) Talbert William L.
 (73) TALBERT FUEL SYSTEMS, INC., Allentown (US)
 (54) Benzynowa kompozycja i jej zastosowanie w iskrowych silnikach spalinowych

B1 (11) **197796** (41) 2005 02 21
 (51) **C10M 133/44** (2006.01)
 (21) 367159 (22) 2002 04 03
 (30) 01 10117647 2001 04 09 DE
 (86) 2002 04 03 PCT/EP02/03671
 (87) 2002 10 17 WO02/81604, PCT Gazette nr 42/02
 (72) Wenderoth Bernd, Roida Michael, Aydin Bayram, Fidorra Uwe
 (73) BASF AKTIENGESELLSCHAFT, Ludwigshafen (DE)
 (54) Płyn hamulcowy do pojazdów mechanicznych

B1 (11) **197464** (41) 2004 03 08
 (51) **C10M 169/04** (2006.01)
 (21) 355795 (22) 2002 08 30
 (72) Steinmec Franciszek, Bednarska Alicja, Łapa Marta, Pakiet Marek, Grzybała Jerzy, Stawarz Paweł
 (73) Instytut Technologii Nafty im. prof. S. Pilata, Kraków (PL)
 (54) Olej antyadhezyjny

B1 (11) **197522** (41) 2004 11 15
 (51) **C10M 169/06** (2006.01)
 (21) 363111 (22) 2001 02 28
 (30) 00 55026 2000 02 29 JP
 (86) 2001 02 28 PCT/EP01/02325
 (87) 2001 09 07 WO01/64821, PCT Gazette nr 36/01
 (72) Kawamura Yasushi, Nakazawa Kouichi, Nimura Tetsuo, Saitou Kouji, Shinoda Noriaki, Tanaka Keiji, Wada Tomoyasu
 (73) SHELL INTERNATIONALE RESEARCH MAATSCHAPPIJ B.V., Haga (NL)
 (54) Kompozycja smarowa do przegubów homokinetycznych

B1 (11) **197499** (41) 2002 09 09
 (51) **C10M 169/06** (2006.01)
 (21) 349807 (22) 2000 03 14
 (30) 99 69154 1999 03 15 JP
 (86) 2000 03 14 PCT/EP00/02270
 (87) 2000 09 21 WO00/55284, PCT Gazette nr 38/00
 (72) Ozaki Takahiro, Yoshida Tsutomu, Masumori Ryuichi
 (73) SHELL INTERNATIONALE RESEARCH MAATSCHAPPIJ B.V., Haga (NL)
 (54) Kompozycja smarna do przegubów homokinetycznych

B1 (11) **197786** (41) 2004 11 29
 (51) **C11D 17/00** (2006.01)
C11D 3/20 (2006.01)
A61K 8/365 (2006.01)
 (21) 363693 (22) 2001 12 13
 (30) 00 60257222 2000 12 21 US
 (86) 2001 12 13 PCT/EP01/14761
 (87) 2002 06 27 WO02/50226, PCT Gazette nr 26/02
 (72) Abbas Syed Hussain, Hui Ray
 (73) UNILEVER N.V., Rotterdam (NL)
 (54) Kompozycja toaletowej kostki

B1 (11) **197770** (41) 1998 12 07
 (51) **C12N 15/00** (2006.01)
A01K 67/027 (2006.01)
C07K 14/47 (2006.01)
C12N 15/62 (2006.01)
C12Q 1/68 (2006.01)
 (21) 326482 (22) 1998 05 26
 (30) 97 97108433 1997 05 26 EP
 (72) Kirschbaum Bernd, Berglund Erick, Meisterernst Michael, Polites Greg
 (73) Hoechst Aktiengesellschaft, Frankfurt nad Menem (DE)
 (54) Zwierzę transgeniczne, transgen, znakowane epitopowo TBP, ich zastosowanie i sposób wytwarzania, sposób charakteryzowania składu i wyodrębniania kompleksów transkrypcyjnych wyższego rzędu, sposób identyfikowania czynnika TAF i/lub czynnika oddziaływującego z TAF oraz przeciwciało

B1 (11) **197569** (41) 2000 12 18
 (51) **C12N 15/19** (2006.01)
C07K 14/52 (2006.01)
A61K 38/19 (2006.01)
A61K 38/48 (2006.01)
 (21) 339559 (22) 1998 09 28
 (30) 97 97116863 1997 09 29 EP
 97 97122471 1997 12 19 EP
 98 98104216 1998 03 10 EP
 (86) 1998 09 28 PCT/EP98/06142
 (87) 1999 04 08 WO99/16876, PCT Gazette nr 14/99
 (72) Proost Paul, Struyf Sofie, Van Damme Jo
 (73) APPLIED RESEARCH SYSTEMS ARS HOLDING N.V., Curacao (AN)
 (54) Skrócone na końcu aminowym białko MCP-2, rekombinacyjny sposób jego wytwarzania oraz jego zastosowanie, cząsteczki DNA, wektor ekspresyjny, komórka gospodarza i kompozycja farmaceutyczna

B1 (11) **197722** (41) 2002 05 20
 (51) **C12N 15/45** (2006.01)
C12N 15/86 (2006.01)
A61K 48/00 (2006.01)
C12Q 1/70 (2006.01)
 (21) 348300 (22) 1999 06 17
 (30) 98 98202054 1998 06 19 EP
 (86) 1999 06 17 PCT/NL99/00377
 (87) 1999 12 23 WO99/66045, PCT Gazette nr 51/99
 (72) Peeters Bernardus Petrus Hubertus, De Leeuw Olav Sven, Koch Guus, Gielkens Arnoud Leonard Josef

(73) ID-LELYSTAD, INSTITUUT VOOR DIERHOUDERIJ EN DIERGENZODHEID B.V., Lelystad (NL)
 (54) cDNA ptasiego paramiksovirusa, RNA, sposób wytwarzania infekcyjnej kopii ptasiego paramiksovirusa, infekcyjna kopia ptasiego paramiksovirusa, szczepionka, sposób rozróżniania zwierząt i zestaw diagnostyczny

B1 (11) **197747** (41) 2001 07 16
 (51) **C12N 7/00** (2006.01)
A61K 48/00 (2006.01)
A61K 35/76 (2006.01)
 (21) 342847 (22) 1999 02 12
 (30) 98 24462 1998 02 17 US
 98 79643 1998 05 15 US
 (86) 1999 02 12 PCT/US99/01873
 (87) 1999 08 19 WO99/41416, PCT Gazette nr 33/99
 (72) Frei Andreas, Kwan Henry K.H., Sandweiss Varda E., Vellekamp Gary J., Yuen Pui-Ho, Bondoc Laureano L. Jr, Porter Frederick William, Tang John Chu-Tay, Ihnat Peter
 (73) SCHERING CORPORATION, Kenilworth (US)
 (54) Kompozycja zawierająca adenowirusa, sposoby zateżenia preparatu wirusa oraz sposób oczyszczania preparatu wirusa

B1 (11) **197831** (41) 1998 11 23
 (51) **C12P 13/02** (2006.01)
C12P 17/18 (2006.01)
C07D 473/32 (2006.01)
C07C 233/23 (2006.01)
C07C 231/18 (2006.01)
 (62) 326267
 (21) 376946 (22) 1998 05 13
 (30) 97 1116 1997 05 13 CH
 (72) Bernegger Christine, Urban Eva Maria, Birch Olwen Mary, Burgdorf Kurt, Brux Frank, Etter Kay-Sara, Bossard Pierre, Brieden Walter, Duc Laurent, Gordon John, O'Murchu Colm, Guggisberg Yves
 (73) LONZA AG, Gampel/Wallis (CH)
 (54) Sposób wytwarzania pochodnej 4-(hydroksymetylo)-2- cyklo-pentenu

B1 (11) **197703** (41) 2001 07 02
 (51) **C12P 17/02** (2006.01)
C12N 9/10 (2006.01)
C07D 305/14 (2006.01)
 (21) 342711 (22) 1999 01 29
 (30) 98 19804815 1998 02 06 DE
 (86) 1999 01 29 PCT/EP99/00599
 (87) 1999 08 12 WO99/40216, PCT Gazette nr 32/99
 (72) Bombardelli Ezio, Menhard Birgitta, Zenk Meinhart Hans
 (73) INDENA S.P.A., Milan (IT)
 (54) Sposób wytwarzania bakatyny, enzym, sposób wytwarzania enzymu i sposób wytwarzania taksolu

B1 (11) **197647** (41) 2000 07 17
 (51) **C12P 17/06** (2006.01)
C12P 7/42 (2006.01)
C12P 7/62 (2006.01)
C12R 1/66 (2006.01)
 (21) 336934 (22) 1999 03 19
 (30) 98 9800619 1998 03 20 HU
 (86) 1999 03 19 PCT/HU99/00021
 (87) 1999 09 30 WO99/49072, PCT Gazette nr 39/99
 (72) Seress Péter, Balogh Gabor, Olah Antal, Cséke László
 (73) TEVA GYOGYSZERGYAR ZARTKÖRÜEN MÜKÖDŐ RESZVENYTARSASAG, Debrecen (HU)
 (54) Sposób wytwarzania mewinoliny

B1 (11) **197691** (41) 2004 07 26
 (51) **C21D 8/12** (2006.01)

(21) 357413 (22) 2001 03 15
 (30) 00 10012838 2000 03 16 DE
 00 10015691 2000 03 29 DE
 (86) 2001 03 15 PCT/EP01/02974
 (87) 2001 09 20 WO01/68925, PCT Gazette nr 38/01
 (72) Friedrich Karl Ernst, Hammer Brigitte, Kawalla Rudolf, Fischer Olaf, Schneider Jürgen, Wuppermann Carl-Dieter
 (73) ThyssenKrupp Steel AG, Duisburg (DE)
 (54) Sposób wytwarzania blachy ze stali magnetycznej o niezorientowanym ziarnie

B1 (11) **197523** (41) 2005 04 04
 (51) **C22B 15/00** (2006.01)
 (21) 368532 (22) 2002 09 20
 (30) 01 20011859 2001 09 21 FI
 (86) 2002 09 20 PCT/FI02/00748
 (87) 2003 03 27 WO03/025236, PCT Gazette nr 13/03
 (72) Kojo Ilkka, Hanniala Pekka, Caballero Deramond Carlos, Acuna Rojas Cesar
 (73) OUTOKUMPU OYJ, Espoo (FI)
 (54) Sposób wytwarzania miedzi konwertorowej

B1 (11) **197524** (41) 2005 05 30
 (51) **C22B 34/34** (2006.01)
 (21) 370518 (22) 2002 12 02
 (30) 01 2364213 2001 12 03 CA
 (86) 2002 12 02 PCT/CA02/01852
 (87) 2003 06 12 WO03/048400, PCT Gazette nr 24/03
 (72) Jones David L.
 (73) COMINCO ENGINEERING SERVICES LTD., Vancouver (CA)
 (54) Sposób ekstrakcji molibdenu i miedzi z ich koncentratów oraz sposób oczyszczania koncentratu molibdenitu zanieczyszczonego miedzią

B1 (11) **197557** (41) 2001 04 09
 (51) **C22B 7/02** (2006.01)
B09B 3/00 (2006.01)
 (21) 342864 (22) 2000 09 28
 (30) 99 19946430 1999 09 28 DE
 (72) Saage Eberhard, Hasche Uwe, Dittrich Wolfgang, Langbein Diethart
 (73) B.U.S. Zinkrecycling Freiberg GmbH, Freiberg (DE)
 (54) Sposób utylizacji surowców wtórnych zawierających żelazo, cynk i ołów

B1 (11) **197763** (41) 2005 09 19
 (51) **C22C 1/04** (2006.01)
B22F 9/04 (2006.01)
 (21) 373768 (22) 2003 08 01
 (30) 02 0219112 2002 08 16 GB
 (86) 2003 08 01 PCT/GB03/03318
 (87) 2004 02 26 WO04/016817, PCT Gazette nr 09/04
 (72) Pratt Allin Sidney, Gutfleisch Oliver
 (73) JOHNSON MATTHEY PUBLIC LIMITED COMPANY, London (GB); LEIBNIZ-INSTITUT FÜR FESTKÖRPER- UND WERKSTOFFFORSCHUNG DRESDEN E.V., Drezno (DE)
 (54) Sposób wytwarzania materiału magazynującego wodór

B1 (11) **197554** (41) 2004 11 15
 (51) **C22C 38/44** (2006.01)
C21C 7/06 (2006.01)
 (21) 363285 (22) 2002 04 16
 (30) 01 0105225 2001 04 18 FR
 (86) 2002 04 16 PCT/FR02/01302
 (87) 2002 10 24 WO02/83966, PCT Gazette nr 47/02
 (72) Beguinot Jean, Viale Dominique
 (73) USINOR, Puteaux (FR)
 (54) Stal narzędziowa o zwiększonej ciągliwości, sposób wytwarzania elementu stalowego ze stali narzędziowej o zwiększonej

ciągliwości oraz zastosowanie stali narzędziowej o zwiększonej ciągliwości do wytwarzania elementów stalowych

B1 (11) **197674** (41) 2005 03 21
 (51) **C22C 38/44** (2006.01)
C21D 9/00 (2006.01)
 (21) 368118 (22) 2002 03 20
 (30) 01 981074 2001 10 16 US
 (86) 2002 03 20 PCT/US02/08605
 (87) 2003 04 24 WO03/033755, PCT Gazette nr 17/03
 (72) Bergstrom David S., Dunn John J., Grubb John F., Pratt William A.
 (73) ATI PROPERTIES, INC., Albany (US)
 (54) Stal nierdzewna wytwarzana w procesie dupleks i zastosowanie stali nierdzewnej wytwarzanej w procesie dupleks

B1 (11) **197673** (41) 2003 06 16
 (51) **C25D 3/12** (2006.01)
C25D 15/00 (2006.01)
 (21) 351062 (22) 2001 12 07
 (72) Napłoszek-Bilnik Iwona, Budniok Antoni
 (73) Uniwersytet Śląski, Katowice (PL)
 (54) Sposób otrzymywania elektrolitycznych warstw kompozytowych, zwłaszcza związków międzymetalicznych Ni i Al

B1 (11) **197552** (41) 2005 03 21
 (51) **C30B 31/00** (2006.01)
 (21) 362158 (22) 2003 09 12
 (72) Dąbrowski Roman Sławomir, Dziaduszek Jerzy Wiesław, Kędziński Jerzy, Stolarz Zofia
 (73) Wojskowa Akademia Techniczna, Warszawa (PL)
 (54) Nowe nematyczne związki i mieszaniny ciekłokrystaliczne o małym współczynniku załamania promienia zwyczajnego

B1 (11) **197618** (41) 2003 11 03
 (51) **C30B 33/12** (2006.01)
 (21) 353673 (22) 2002 04 29
 (72) Teterycz Helena, Dziuban Jan, Walczak Rafał
 (73) Politechnika Wrocławska, Wrocław (PL)
 (54) Sposób anizotropowego mokrego trawienia krzemu

B1 (11) **197527** (41) 2006 01 23
 (51) **D01F 6/04** (2006.01)
D01F 6/46 (2006.01)
 (21) 369163 (22) 2004 07 19
 (72) Biniś Włodzimierz
 (73) Akademia Techniczno-Humanistyczna, Bielsko-Biała (PL)
 (54) Sposób wytwarzania włókien/folii mikroporowatych z poliolefin

B1 (11) **197526** (41) 2006 01 23
 (51) **D01F 6/60** (2006.01)
 (21) 369162 (22) 2004 07 19
 (72) Biniś Włodzimierz
 (73) Akademia Techniczno-Humanistyczna, Bielsko-Biała (PL)
 (54) Sposób wytwarzania włókien/folii mikroporowatych z poliamidów

B1 (11) **197772** (41) 2005 06 13
 (51) **D02G 3/36** (2006.01)
D06N 7/00 (2006.01)
 (21) 363810 (22) 2003 12 01
 (76) Ćwierotka Józef, Bielsko-Biała (PL)
 (54) Sposób i urządzenie do wytwarzania przędzy rdzeniowej, zwłaszcza przędzy dywanowej

B1 (11) **197638** (41) 2005 04 04
 (51) **D06F 37/02** (2006.01)
 (21) 368757 (22) 2002 08 21
 (30) 01 10163186 2001 12 21 DE

(86) 2002 08 21 PCT/EP02/09350
 (87) 2003 07 03 WO03/054274, PCT Gazette nr 27/03
 (72) Nitsche Alfred
 (73) BSH BOSCH UND SIEMENS HAUSGERÄTE GmbH,
 Monachium (DE)
 (54) Bębny pralki

B1 (11) **197663** (41) 2000 10 09
 (51) **D06M 3/06** (2006.01)
D06M 10/10 (2006.01)
D06M 16/00 (2006.01)
 (21) 332327 (22) 1999 03 28
 (72) Rybicki Edward, Filipowska Barbara, Waławska Anetta, Włochowicz
 Andrzej, Ziółkowski Henryk
 (73) Instytut Architektury Tekstyliów, Łódź (PL); Zakłady Przemysłu
 Wełnianego LODEx w upadłości, Łódź (PL)
 (54) Sposób nadawania właściwości przeciwkurczliwych wełnianym
 wyrobom włókienniczym

B1 (11) **197547** (41) 2003 09 08
 (51) **D06P 1/08** (2006.01)
D06P 3/00 (2006.01)
D06P 9/24 (2006.01)
 (21) 352620 (22) 2002 03 05
 (76) Łukasiewicz Andrzej, Warszawa (PL); Panasiewicz Jacek,
 Warszawa (PL); Szymilewicz Roman, Otwock (PL)
 (54) Sposób barwienia tkanin z włókien aramidowych

B1 (11) **197458** (41) 2005 01 24
 (51) **D06P 1/92** (2006.01)
D06M 13/144 (2006.01)
 (21) 361211 (22) 2003 07 11
 (72) Hehn Zygmunt, Sajewicz Jolanta, Dębski Kazimierz,
 Makowska Krystyna, Haas Witold
 (73) Instytut Ciężkiej Syntezy Organicznej BLACHOWNIA,
 Kędzierzyn-Koźle (PL)
 (54) Środek zwilżający dla intensywnych procesów barwienia

B1 (11) **197456** (41) 2006 03 20
 (51) **D06P 5/02** (2006.01)
C09B 67/00 (2006.01)
 (21) 370010 (22) 2004 09 10
 (72) Hehn Zygmunt, Sajewicz Jolanta, Dębski Kazimierz, Makowska
 Krystyna, Haas Witold, Ponikowska-Pajor Krystyna, Waszczyk Krzysztof
 (73) Instytut Ciężkiej Syntezy Organicznej BLACHOWNIA,
 Kędzierzyn-Koźle (PL)
 (54) Utrwalacz wybarwień wyrobów włókienniczych i sposób otrzy-
 mywania utrwalacza wybarwień wyrobów włókienniczych

B1 (11) **197602** (41) 2004 11 02
 (51) **D21H 11/02** (2006.01)
 (21) 359772 (22) 2003 04 18
 (72) Stupińska Halina, Milczarek Sławomir, Madaj Jadwiga, Palenik
 Jarosław, Wójcik Maria, Grządzielewski Paweł
 (73) Instytut Biopolimerów i Włókien Chemicznych, Łódź (PL)
 (54) Sposób wytwarzania długowłóknistej białej masy celulozo-
 wej z włókna roślin żykodajnych

B1 (11) **197830** (41) 2005 10 17
 (51) **D21H 11/08** (2006.01)
 (21) 367171 (22) 2004 04 13
 (72) Surma-Ślusarska Barbara, Danielewicz Dariusz
 (73) Politechnika Łódzka, Łódź (PL)
 (54) Półprodukt włóknisty do produkcji papieru graficznego

B1 (11) **197622** (41) 2005 01 10
 (51) **D21H 19/10** (2006.01)
 (21) 361119 (22) 2003 07 07

(72) Wandelt Paweł, Perlińska-Sipa Katarzyna
 (73) Politechnika Łódzka, Łódź (PL)
 (54) Sposób wytwarzania papieru

B1 (11) **197761** (41) 2000 06 05
 (51) **E01B 25/24** (2006.01)
 (21) 336749 (22) 1999 11 25
 (30) 98 19854937 1998 11 27 DE
 (72) Neuhäuser Helmut
 (73) Neuhäuser GmbH + Co.Lager- und Fördersysteme, Lünen (DE)
 (54) Przegubowy zespół łączeniowy dla styków profilowych szyn
 jezdnych jednoszynowej podwieszanej kolejki

B3 (11) **197738** (41) 2002 03 11
 (51) **E02D 35/00** (2006.01)
E04G 9/00 (2006.01)
 (21) 342418 (22) 2000 09 06
 (61) 188273
 (72) Niemiec Tomasz, Niemiec Robert, Piekarczyk Edward
 (73) Niemiec Tomasz, Jastrzębie-Zdrój (PL)
 (54) Układ automatycznej stabilizacji budowli, poddanej deformacji
 podłoża niestabilnego

B1 (11) **197553** (41) 2001 10 08
 (51) **E03B 9/08** (2006.01)
 (21) 347142 (22) 2001 04 20
 (72) Krawczyk Wojciech
 (73) DOMEX Domańscy Spółka Jawna, Piława Górna (PL)
 (54) Hydrant podziemny

B1 (11) **197659** (41) 2002 07 29
 (51) **E03D 1/34** (2006.01)
E03D 1/14 (2006.01)
 (21) 345303 (22) 2001 01 22
 (76) Kuczyński Adam, Warszawa (PL)
 (54) Mechanizm stopujący zawór spustowy spłuczki ustępowej

B1 (11) **197475** (41) 2004 08 23
 (51) **E03F 5/06** (2006.01)
 (21) 359004 (22) 2001 06 01
 (30) 00 20010316 2000 06 08 DE
 (86) 2001 06 01 PCT/EP01/06275
 (87) 2001 12 13 WO01/94709, PCT Gazette nr 50/01
 (72) Broermann Gerald
 (73) Broermann Rita, Anrochte (DE)
 (54) Element rynny

B1 (11) **197533** (41) 2002 01 14
 (51) **E03F 5/22** (2006.01)
E03F 1/00 (2006.01)
 (21) 348443 (22) 2001 07 04
 (30) 00 20001635 2000 07 10 FI
 (72) Hyvarinen Jouni, Naski Tommi
 (73) EVAC INTERNATIONAL OY, Helsinki (FI)
 (54) Sposób transportowania ścieków w systemie podciśnieniowym
 oraz system podciśnieniowy

B1 (11) **197489** (41) 2001 12 17
 (51) **E04B 1/32** (2006.01)
E04B 7/10 (2006.01)
 (21) 345502 (22) 1999 07 13
 (30) 98 9815301 1998 07 14 GB
 (86) 1999 07 13 PCT/GB99/02239
 (87) 2000 01 27 WO00/04246, PCT Gazette nr 04/00
 (72) Knight Brian Valentine
 (73) Milic Stanley S., Scottsdale (US)
 (54) Kupułowa konstrukcja budowlana

B1 (11) **197588** (41) 2000 09 25

(51) **E04C 1/41** (2006.01)

E04B 1/78 (2006.01)

(21) 339279 (22) 2000 03 27

(76) Dobrosielski Jerzy, Solec Kujawski (PL)

(54) Bloczek z betonu komórkowego

B1 (11) **197741** (41) 1999 09 13

(51) **E04D 1/34** (2006.01)

(21) 330139 (22) 1998 12 07

(30) 98 29804195 1998 03 10 DE

(72) Kaemper Eberhard

(73) Friedrich Ossenberg-Schule & Söhne GmbH & Co.KG, Altena (DE)

(54) Klamra wiatrowa do pokryć dachowych

B1 (11) **197567** (41) 2001 09 24

(51) **E04D 13/03** (2006.01)

(21) 344109 (22) 1998 09 04

(30) 97 1013 1997 09 05 DK

(86) 1998 09 04 PCT/DK98/00376

(87) 1999 03 18 WO99/13180, PCT Gazette nr 11/99

(72) Edvardsen Allan

(73) VKR HOLDING A/S, Søborg (DK)

(54) Odkształcalny materiał do obróbki blacharskiej dachu oraz sposób wytwarzania szyny blacharskiej z fartuchem wykonanym z materiału do obróbki blacharskiej dachu

B1 (11) **197611** (41) 2000 07 17

(51) **E04D 3/30** (2006.01)

E04D 3/362 (2006.01)

(21) 336883 (22) 1998 05 08

(30) 97 97201527 1997 05 22 EP

(86) 1998 05 08 PCT/EP98/02831

(87) 1998 11 26 WO98/53157, PCT Gazette nr 47/98

(72) Martinez Bruno Claude

(73) UMICORE FRANCE, Bagnolet (FR)

(54) Prefabrykowany element pokrycia

B1 (11) **197632** (41) 2003 08 11

(51) **E04F 13/08** (2006.01)

(21) 351933 (22) 2002 01 30

(76) Żuk Piotr, Przeźmierowo (PL); Żuk Irma, Przeźmierowo (PL)

(54) Elewacja budynku

B1 (11) **197662** (41) 2002 05 06

(51) **E04F 17/02** (2006.01)

(21) 343392 (22) 2000 10 23

(72) Urban Artur Waldemar

(73) Urban Mieczysław, Wrocław (PL)

(54) Komin wielowarstwowy do odprowadzania spalin z palenisk na paliwa stałe oraz przejście stropowe takiego kominu

B1 (11) **197698** (41) 2003 02 10

(51) **E04F 19/02** (2006.01)

(21) 349022 (22) 2001 08 03

(76) Galas Adam Sławomir, Białystok (PL)

(54) Listwa narożna

B1 (11) **197497** (41) 1999 08 30

(51) **E04H 17/10** (2006.01)

(21) 330589 (22) 1998 12 29

(30) 98 98102958 1998 02 20 EP

(72) Bauer Anton

(73) Gust. Alberts GmbH & Co.KG, Herscheid (DE)

(54) Uchwyt drutu dla słupka ogrodzeniowego z rowkiem

B1 (11) **197454** (41) 2002 01 28

(51) **E04H 17/20** (2006.01)

(21) 341729 (22) 2000 07 27

(72) Wawrzonowski Michał

(73) Wawrzonowski Michał, Warszawa (PL); Wawrzonowski Paweł, Warszawa (PL)

(54) Słupek ogrodzeniowy

B1 (11) **197697** (41) 2002 07 15

(51) **E06B 9/174** (2006.01)

(21) 349314 (22) 2000 02 11

(30) 99DK 9900110 1999 02 12 WO

(86) 2000 02 11 PCT/DK00/00057

(87) 2000 08 17 WO00/47858, PCT Gazette nr 33/00

(72) Lassen Gert Godvig, Grinvalds Carsten Bronnum

(73) VKR HOLDING A/S, Søborg (DK)

(54) Zespół elementów wspornikowych i elementów łączących dla urządzenia zasłaniającego

B1 (11) **197710** (41) 2002 08 26

(51) **E21C 27/34** (2006.01)

(21) 352538 (22) 2002 02 28

(23) 2001 09 04 Międzynarodowe Targi Górnictwa, Energetyki,

Metalurgii i Chemii KATOWICE

(72) Dziura Jan, Drabik Piotr

(73) Centrum Mechanizacji Górnictwa KOMAG, Gliwice (PL)

(54) Odociosowy przewodnik kombajnu

B1 (11) **197709** (41) 2002 08 26

(51) **E21C 35/24** (2006.01)

E21C 23/16 (2006.01)

(21) 352539 (22) 2002 02 28

(23) 2001 09 04 Międzynarodowe Targi Górnictwa, Energetyki,

Metalurgii i Chemii KATOWICE

(72) Dziura Jan

(73) Centrum Mechanizacji Górnictwa KOMAG, Gliwice (PL)

(54) Urządzenie do mocowania przewodów zasilających do kombajnu górniczego

B1 (11) **197597** (41) 2003 09 08

(51) **E21D 11/15** (2006.01)

(21) 352447 (22) 2002 02 25

(72) Filipek Marian, Knapik Mariusz, Borkowski Jerzy, Chwastek Czesław

(73) Przedsiębiorstwo CARBOMASZ Sp. z o.o., Katowice (PL)

(54) Siatka górnicza, okładzinowa, filtracyjna

B1 (11) **197598** (41) 2003 09 08

(51) **E21D 11/15** (2006.01)

(21) 352449 (22) 2002 02 25

(72) Filipek Narian, Knapik Mariusz, Borkowski Jerzy, Chwastek Czesław

(73) Przedsiębiorstwo CARBOMASZ Sp. z o.o., Katowice (PL)

(54) Samonośna górnicza siatka okładzinowa

B1 (11) **197530** (41) 2003 08 25

(51) **E21D 11/38** (2006.01)

(21) 352204 (22) 2002 02 13

(72) Zając Bogdan, Grycman Jerzy, Baranek Ireneusz, Jenderko Czesław

(73) Kompania Węglowa SA, Katowice (PL)

(54) Sposób wzmacniania obudowy chodników przyścianowych za frontem eksploatowanej ściany

B1 (11) **197571** (41) 2003 09 08

(51) **E21D 21/02** (2006.01)

(21) 352441 (22) 2002 02 25

(72) Staniek Andrzej

(73) Główny Instytut Górnictwa, Katowice (PL)

(54) Sposób identyfikacji ciągłości wklejenia żerdzi kotwionych w górotworze

B3 (11) **197630** (41) 2003 08 25

(51) **E21F 13/02** (2006.01)

(21) 352234 (22) 2002 02 14

(61) 179457

(72) Śliwa Jan, Buchalik Gabriel, Gmur Bonifacy

(73) BECKER-WARKOP Sp. z o.o., Świerklany (PL)

(54) Górnicza kolejka spągowa

B1 (11) **197607** (41) 2002 07 29

(51) **E21F 15/00** (2006.01)

(21) 345481 (22) 2001 01 26

(72) Franek Jan, Drozd Jarosław, Walaszek Wiktor, Węzik Wojciech

(73) MINOVA-EKOCHEM Spółka Akcyjna, Siemianowice Śląskie (PL)

(54) Dodatek chemiczny do stabilizacji i zwiększenia retencji wody w zawiesinach

B1 (11) **197535** (41) 2000 10 09

(51) **F01L 9/04** (2006.01)

(21) 339870 (22) 2000 04 20

(76) Kossowski Zbigniew, Łódź (PL); Wajand Jan A., Bielsko-Biała

(PL); Zbierski Krzysztof, Łódź (PL)

(54) Układ napędu zaworów tłokowego silnika spalinowego

B1 (11) **197596** (41) 2001 09 10

(51) **F01N 3/28** (2006.01)

(21) 344003 (22) 1999 05 03

(30) 98 19820971 1998 05 12 DE

(86) 1999 05 03 PCT/EP99/02997

(87) 1999 11 18 WO99/58827, PCT Gazette nr 46/99

(72) Brück Rolf, Konieczny Jörg-Roman

(73) EMITEC GESELLSCHAFT FÜR EMISSIONSTECHNOLOGIE MBH, Lohmar (DE)

(54) Konwerter katalityczny, zwłaszcza do silnika Diesla lub silnika pracującego z ubogą mieszanką paliwową

B1 (11) **197625** (41) 2001 07 02

(51) **F02B 29/06** (2006.01)

F02D 27/00 (2006.01)

F02N 17/08 (2006.01)

B60T 1/10 (2006.01)

B60K 6/12 (2006.01)

(21) 337643 (22) 1999 12 31

(76) Pakuła Grzegorz, Katowice (PL)

(54) Urządzenie do odzyskiwania energii kinetycznej pojazdu napędzanego silnikiem spalinowym

B1 (11) **197640** (41) 2000 04 25

(51) **F02M 63/00** (2006.01)

F02M 47/00 (2006.01)

(21) 336063 (22) 1999 10 18

(30) 98 98811046 1998 10 20 EP

(72) Yildirim Turhan

(73) Wärtsilä Schweiz AG, Winterthur (CH)

(54) Urządzenie do wtryskiwania cieczy do cylindra wysokoprężnego silnika spalinowego i wysokoprężny silnik spalinowy

B1 (11) **197655** (41) 2002 10 21

(51) **F04B 37/00** (2006.01)

F04D 37/04 (2006.01)

F04B 37/14 (2006.01)

(21) 347112 (22) 2001 04 18

(72) Cyrański Ryszard, Kiliszek Czesław, Marks Jerzy, Sobolewski Andrzej

(73) Instytut Tele- i Radiotechniczny, Warszawa (PL)

(54) Pompa jonowo-sorpcyjna

B1 (11) **197491** (41) 2002 08 26

(51) **F04B 39/02** (2006.01)

F04C 29/02 (2006.01)

(21) 352178 (22) 2002 02 12

(30) 01 37083 2001 02 14 JP

01 37093 2001 02 14 JP

(72) Matsumoto Kenzo, Tsuda Noriyuki, Yamanaka Masaji, Matsuura Dai

(73) SANYO ELECTRIC CO., LTD., Osaka (JP)

(54) Samochodowa sprężarka pozioma typu zamkniętego

B1 (11) **197684** (41) 2002 01 28

(51) **F16B 12/24** (2006.01)

(21) 348591 (22) 2001 07 11

(30) 00 20012368 2000 07 14 DE

(72) Küpper Gerd, Geschke Hans-Jürgen, Brinkmann Manfred

(73) Hettich-Heinze GmbH & Co.KG, Spenge (DE)

(54) Wkładka trzpieniowa urządzenia złącznego do łączenia dwóch części mebla

B1 (11) **197748** (41) 2002 11 04

(51) **F16B 15/00** (2006.01)

F16B 19/14 (2006.01)

(21) 353560 (22) 2002 04 22

(30) 01 10119799 2001 04 23 DE

(72) Gassmann Horst-Detlef, Hachtel Hans, Esser Jens-Jörg, Laternser Ralf

(73) Hilti Aktiengesellschaft, Schaan (LI)

(54) Element mocujący w postaci gwoździa

B1 (11) **197626** (41) 2003 11 03

(51) **F16B 21/00** (2006.01)

F16B 13/08 (2006.01)

(21) 353242 (22) 2000 01 31

(30) 99 240407 1999 01 29 US

(86) 2000 01 31 PCT/US00/02408

(87) 2000 08 17 WO00/47847, PCT Gazette nr 33/00

(72) Kaye Gordon E., Garfield Nathaniel H.

(73) MECHANICAL PLASTICS CORP., Elmsford (US)

(54) Rygiel kolankowo dźwigniowy typu kotwiącego

B1 (11) **197824** (41) 2000 06 05

(51) **F16B 45/00** (2006.01)

(21) 336780 (22) 1999 11 26

(30) 98 29821058 1998 11 27 DE

(72) Bruder Hans

(73) Octanorm-Vertriebs-GmbH für Bauelemente, Filderstadt (DE)

(54) Urządzenie nośne i profil mocujący do urządzenia nośnego

B1 (11) **197757** (41) 2003 05 19

(51) **F16B 47/00** (2006.01)

A47G 1/17 (2006.01)

(21) 350683 (22) 2001 11 14

(76) Jankiewicz Janusz, Warszawa (PL)

(54) Wieszak magnetyczny

B1 (11) **197806** (41) 2002 11 04

(51) **F16C 17/10** (2006.01)

F16C 33/00 (2006.01)

F16C 33/10 (2006.01)

(21) 347343 (22) 2001 04 27

(72) Ochoński Włodzimierz

(73) Akademia Górniczo-Hutnicza im. Stanisława Staszica, Kraków (PL)

(54) Wzdłużno-promieniowe łożyskowanie wałka, smarowane cieczą magnetyczną

B1 (11) **197807** (41) 2002 11 04

(51) **F16C 17/10** (2006.01)

F16C 33/00 (2006.01)

F16C 33/10 (2006.01)

(21) 347342 (22) 2001 04 27
 (72) Ochoński Włodzimierz
 (73) Akademia Górniczo-Hutnicza im. Stanisława Staszica, Kraków (PL)
 (54) Wzdłużne łożyskowanie wałka, smarowane cieczą magnetyczną

B1 (11) **197820** (41) 2004 08 09

(51) **F16D 23/02** (2006.01)

B23P 15/14 (2006.01)

B21D 53/28 (2006.01)

(21) 357905 (22) 2001 03 13

(30) 00 10018093 2000 04 12 DE

(86) 2001 03 13 PCT/EP01/02767

(87) 2001 10 25 WO01/78940, PCT Gazette nr 43/01

(72) Buer Gerald, Rockelein Ernst, Soyka Wilfried, May Kristina

(73) INA - SCHAEFFLER KG, Herzogenaurach (DE)

(54) Zazębianie do układu synchronizującego

B1 (11) **197774** (41) 2001 09 10

(51) **F16D 65/04** (2006.01)

(21) 338957 (22) 2000 03 09

(72) Latoś Hubert, Latoś Maciej, Bigaj Antoni, Duszyński Zenon

(73) Pojazdy Szynowe PESA Bydgoszcz Spółka Akcyjna Holding, Bydgoszcz (PL)

(54) Klocek hamulcowy, zwłaszcza do pojazdów szynowych

B1 (11) **197755** (41) 2004 01 26

(51) **F16D 65/097** (2006.01)

(21) 354530 (22) 2000 10 20

(30) 99 9914024 1999 10 26 FR

(86) 2000 10 20 PCT/FR00/02938

(87) 2001 05 03 WO01/31223, PCT Gazette nr 18/01

(72) Barillot Alain, Kubic Olivier, Chauveau Christophe, Bonnet Stephane

(73) ROBERT BOSCH GMBH, Stuttgart (DE)

(54) Sprężyna prowadząca do elementów ciernych oraz hamulec tarczowy z conajmniej jedną sprężyną prowadzącą do elementów ciernych

B1 (11) **197534** (41) 2002 01 28

(51) **F16D 65/56** (2006.01)

(21) 346303 (22) 2000 06 27

(30) 99TO 554 1999 06 29 IT

(86) 2000 06 27 PCT/EP00/05971

(87) 2001 01 04 WO01/01008, PCT Gazette nr 01/01

(72) De Andreis Marco, Cucinotta Luigi

(73) MAFF S.P.A., Bruzolo di Susa (IT); AUTOMOTIVE PRODUCTS ITALIA (SV) S.P.A., Savona (IT)

(54) Automatyczny kompensator luzu w hamulcu bębnowym w pojeździe samochodowym

B1 (11) **197825** (41) 2002 12 30

(51) **F16F 5/00** (2006.01)

(21) 348388 (22) 2001 06 28

(72) Wernerowski Krzysztof

(73) Uniwersytet Technologiczno-Przyrodniczy im. Jana i Jędrzeja Śniadeckich w Bydgoszczy, Bydgoszcz (PL)

(54) Wibroizolator sprężynowo-wiskotyczny

B1 (11) **197644** (41) 2001 05 07

(51) **F16H 59/02** (2006.01)

F16H 59/12 (2006.01)

(21) 343657 (22) 2000 11 02

(30) 99 29919274 1999 11 03 DE

(72) Koch Siegfried

(73) Siemens Aktiengesellschaft, München (DE)

(54) Przełącznik zmiany biegów

B1 (11) **197474** (41) 2004 01 26

(51) **F16J 12/00** (2006.01)

(21) 355072 (22) 2002 07 17

(76) Staniuk Jacek, Słupsk (PL)

(54) Zbiornik ciśnieniowy

B1 (11) **197610** (41) 2004 07 12

(51) **F16J 13/16** (2006.01)

(21) 358071 (22) 2002 12 31

(72) Zbrowski Andrzej, Samborski Tomasz

(73) Instytut Technologii Eksploatacji, Radom (PL)

(54) Okno załadownicze, zwłaszcza dużej komory próżniowej

B1 (11) **197519** (41) 2003 12 15

(51) **F16J 15/53** (2006.01)

(21) 354466 (22) 2002 06 13

(72) Ochoński Włodzimierz

(73) Akademia Górniczo-Hutnicza im. S. Staszica, Kraków (PL)

(54) Hybrydowe uszczelnienie wału

B1 (11) **197520** (41) 2003 10 06

(51) **F16J 15/53** (2006.01)

(21) 353218 (22) 2002 04 05

(72) Ochoński Włodzimierz

(73) Akademia Górniczo-Hutnicza im. Stanisława Staszica, Kraków (PL)

(54) Uszczelnienie odśrodkowe wału z cieczą magnetyczną

B1 (11) **197556** (41) 2003 06 16

(51) **F16K 3/02** (2006.01)

(21) 351183 (22) 2001 12 13

(76) Magnus Andrzej, Sierakowo (PL)

(54) Sposób doszczelniania zaworu gazowego oraz zawór gazowy

B1 (11) **197505** (41) 2001 05 21

(51) **F16K 31/64** (2006.01)

G05D 23/02 (2006.01)

(21) 343971 (22) 2000 11 16

(30) 99 19955264 1999 11 17 DE

(72) Wiwe Jørgen Seindal, Garm Fester, Hølcck Poul

(73) DANFOSS A/S, Nordborg (DK)

(54) Zawór, a zwłaszcza zawór termostatyczny do urządzeń grzewczych

B1 (11) **197476** (41) 2004 06 14

(51) **F16L 23/14** (2006.01)

(21) 356188 (22) 2001 06 15

(30) 00 20012782 2000 07 21 DE

(86) 2001 06 15 PCT/EP01/06805

(87) 2002 01 31 WO02/08654, PCT Gazette nr 05/02

(72) Gebhardt Manfred

(73) GEBHARDT-STAHL GmbH, Werl (DE)

(54) Profil kołnierzykowy do nasadzania na czołowe krawędzie elementów kanałów powietrznych

B1 (11) **197729** (41) 2003 06 02

(51) **F16L 39/00** (2006.01)

H02G 3/06 (2006.01)

(21) 350843 (22) 2001 11 23

(72) Andrzejczuk Edward, Pietrzyk Andrzej, Spyra Czesław, Zadka Marian, Dębski Andrzej

(73) SPYRA PRIMO Poland Sp. z o.o., Mikołów (PL)

(54) Złącze modułów rurociągu wielokanałowego, zwłaszcza dla przewodów teletransmisyjnych

B1 (11) **197634** (41) 2001 10 22

(51) **F16L 9/12** (2006.01)

B32B 27/18 (2006.01)

B29D 23/00 (2006.01)**B29C 70/02** (2006.01)

- (21) 347012 (22) 2001 04 11
 (30) 00 10018324 2000 04 13 DE
 (76) Rosenberg Gerhard, Attendorn-Ennest (DE)
 (54) Rura wytłaczana, wtryskiwana lub rozdmuchiwana, złączka rurowa lub kształtka z tworzywa sztucznego do wytwarzania przewodów rurowych dla płynnych, pastowatych i gazowych mediów i sposób wytwarzania wyjściowego tworzywa kompozytowego warstwy środkowej rury z tworzywa sztucznego

B1 (11) **197773** (41) 2004 06 28(51) **F17C 1/00** (2006.01)**F17C 1/16** (2006.01)

- (21) 356742 (22) 2001 01 05
 (30) 00 10000705 2000 01 10 DE
 (86) 2001 01 05 PCT/DE01/00091
 (87) 2001 07 19 WO01/51844, PCT Gazette nr 29/01
 (76) Funck Ralph, Kaiserslautern (DE)
 (54) Zbiornik ciśnieniowy z tworzywa sztucznego do cieczy i gazów, oraz sposób wytwarzania zbiornika ciśnieniowego z tworzywa sztucznego do cieczy i gazów

B1 (11) **197756** (41) 2003 12 29(51) **F23D 11/36** (2006.01)**F23Q 2/00** (2006.01)**F23Q 3/00** (2006.01)

- (21) 354181 (22) 2000 09 07
 (30) 99 393653 1999 09 10 US
 (86) 2000 09 07 PCT/US00/24550
 (87) 2001 03 15 WO01/18450, PCT Gazette nr 11/01
 (72) Adams Paul, Tubby Brian, Oraziotti Richard M.
 (73) BIC CORPORATION, Milford (US)
 (54) Zapalniczka

B1 (11) **197751** (41) 2004 11 29(51) **F23G 7/04** (2006.01)

- (21) 363541 (22) 2002 02 21
 (30) 01 0100597 2001 02 22 SE
 (86) 2002 02 21 PCT/SE02/00303
 (87) 2002 08 29 WO02/66895, PCT Gazette nr 35/02
 (72) von Scheele Joachim, Johansson Mats, Rangmark Lennart
 (73) AGA AKTIEBOLAG, Lidingö (SE)
 (54) Sposób obróbki szlamu oraz urządzenie do obróbki szlamu

B1 (11) **197784** (41) 2005 02 07(51) **F23G 7/06** (2006.01)

- (21) 366521 (22) 2002 05 18
 (30) 01 10125980 2001 05 29 DE
 01 10127105 2001 06 05 DE
 (86) 2002 05 18 PCT/DE02/01796
 (87) 2002 12 05 WO02/097329, PCT Gazette nr 49/02
 (72) Gores Stefan, Herzogenrath Jutta
 (73) M+W ZANDER FACILITY ENGINEERING GMBH, Stuttgart (DE)
 (54) Urządzenie do oczyszczania gazów odlotowych, zawierających substancje szkodliwe

B1 (11) **197735** (41) 2003 05 05(51) **F23G 7/10** (2006.01)

- (21) 350385 (22) 2001 10 29
 (76) Jaroszyk Feliks, Poznań (PL); Bachorz Władysław, Poznań (PL)
 (54) Sposób wykorzystania entalpii spalania biomasy oraz instalacja do wykorzystania entalpii spalania biomasy, szczególnie słomy i odpadów drzewnych

B1 (11) **197465** (41) 2001 06 18(51) **F24C 5/352** (2006.01)

- (21) 344299 (22) 2000 12 05

(30) 99 19959061 1999 12 08 DE

- (72) Hebels Albert-Berend, Horn Matthias, Jobmann Matthias
 (73) Hauni Maschinenbau Aktiengesellschaft, Hamburg (DE)
 (54) Sposób transportowania prętopodobnych wyrobów, zwłaszcza przemysłu tytoniowego i urządzenie do transportu pojemników, zwłaszcza na prętopodobne wyroby przemysłu tytoniowego

B1 (11) **197643** (41) 2002 07 01(51) **F24D 9/00** (2006.01)**F03G 7/06** (2006.01)

- (21) 344650 (22) 2000 12 18
 (72) Dobriański Jurij, Fieducik Jolanta
 (73) Uniwersytet Warmińsko-Mazurski w Olsztynie, Olsztyn (PL)
 (54) Urządzenie do przekazywania ciepła w kierunku przeciwnym do konwekcji naturalnej

B1 (11) **197670** (41) 2003 08 11(51) **F24F 1/00** (2006.01)**F24F 3/00** (2006.01)**F24F 13/06** (2006.01)

- (21) 352191 (22) 2000 06 08
 (30) 99 9902162 1999 06 08 SE
 (86) 2000 06 08 PCT/SE00/01199
 (87) 2000 12 14 WO00/75575, PCT Gazette nr 50/00
 (72) Bernhardsson Göran
 (73) PLUGGIT INTERNATIONAL N.V., Curacao (AN)
 (54) Sposób i urządzenie do tworzenia indywidualnie regulowanego klimatu na oddzielnym stanowisku pracy w pomieszczeniu posiadającym pierwotną instalację klimatyzacyjną

B1 (11) **197510** (41) 2001 07 02(51) **F24F 13/08** (2006.01)

- (21) 337636 (22) 1999 12 31
 (76) van den Dikkenberg Kinga, Zaniemyśl (PL)
 (54) Przesłona otworu wentylacyjnego

B1 (11) **197759** (41) 2001 09 10(51) **F24H 1/18** (2006.01)

- (21) 344007 (22) 2000 03 07
 (30) 99MO 39 1999 03 09 IT
 (86) 2000 03 07 PCT/EP00/01960
 (87) 2000 09 14 WO00/53981, PCT Gazette nr 37/00
 (72) Marchetti Ruggero
 (73) MERLONI TERMOSANITARI S.P.A., Fabriano (IT)
 (54) Kocioł elektryczny lub gazowy

B1 (11) **197608** (41) 2003 06 30(51) **F25B 31/00** (2006.01)**C10M 175/00** (2006.01)

- (21) 351339 (22) 2001 12 21
 (72) Winiarski Andrzej, Kaczmarek Jadwiga, Rogoś Elżbieta, Urbański Andrzej
 (73) Instytut Technologii Eksploatacji, Radom (PL)
 (54) Urządzenie do uzdatniania olejów, zwłaszcza olejów do amoniakalnych sprężarek chłodniczych

B1 (11) **197587** (41) 2004 02 09(51) **F25C 1/12** (2006.01)

- (21) 355343 (22) 2002 08 05
 (72) Filin Sergiy, Zakrzewski Bogusław
 (73) Politechnika Szczecińska, Szczecin (PL)
 (54) Sposób wytwarzania lodu kostkowego i urządzenie do wytwarzania lodu kostkowego

B1 (11) **197600** (41) 2004 09 06(51) **F27B 1/16** (2006.01)

- (21) 358854 (22) 2003 02 24
 (72) Lefek Stanisław, Miler Jan

(73) Zakład Odlewniczy "LEFEK-MILER-BANASIK" Sp.z o.o.,
Końskie (PL)
(54) Żeliwiak

B1 (11) **197561** (41) 2003 07 28
(51) **F28F 1/14** (2006.01)
(21) 351700 (22) 2002 01 14
(72) Pronobis Marek
(73) Politechnika Śląska, Gliwice (PL)
(54) Pęczki wymiennika ciepła

B1 (11) **197832** (41) 2004 12 27
(51) **F41A 5/16** (2006.01)
F41A 5/10 (2006.01)
F41A 5/22 (2006.01)
F41A 25/16 (2006.01)
F41C 3/00 (2006.01)
(21) 364999 (22) 2001 03 02
(30) 00 Q5987 2000 03 02 AU
(86) 2001 03 02 PCT/AU01/00220
(87) 2001 09 07 WO01/65195, PCT Gazette nr 36/01
(72) Giza Richard
(73) VADER PTY LTD, Keysborough (AU)
(54) Mechanizm regulacji odrzutu dla broni do odpalania pocisku do przodu, broń do odpalania pocisku do przodu i sposób regulacji odrzutu broni do odpalania pocisku do przodu

B1 (11) **197500** (41) 2002 12 02
(51) **F41A 9/00** (2006.01)
(21) 347675 (22) 2001 05 21
(72) Zajler Wojciech, Holota Marian
(73) Ośrodek Badawczo-Rozwojowy Urządzeń Mechanicznych OBRUM, Gliwice (PL)
(54) Zestaw zasobnikowo-podawczy urządzenia do automatycznego ładowania armaty czołgowej

B1 (11) **197525** (41) 2002 10 21
(51) **F41H 1/02** (2006.01)
(21) 347052 (22) 2001 04 11
(72) Witczak Elżbieta, Łuczyński Witold, Grabowska Grażyna, Polak Jadwiga
(73) MORATEX Instytut Technicznych Wyrobów Włókienniczych, Łódź (PL)
(54) Kamizelka kuloodporna typu VIP

B1 (11) **197531** (41) 2002 09 23
(51) **F41H 1/02** (2006.01)
(21) 346573 (22) 2001 03 19
(72) Łuczyński Witold, Witczak Elżbieta, Grabowska Grażyna, Polak Jadwiga
(73) MORATEX Instytut Technicznych Wyrobów Włókienniczych, Łódź (PL)
(54) Kamizelka kuloodporna, kamuflowana

B1 (11) **197828** (41) 2003 06 30
(51) **F42B 3/26** (2006.01)
(21) 351266 (22) 2001 12 19
(72) Dymarkowski Krzysztof, Obrochta Władysław, Jasik Marian, Sikorski Jerzy
(73) Ośrodek Badawczo-Rozwojowy CENTRUM TECHNIKI MORSKIEJ, Gdynia (PL)
(54) Układ zabezpieczenia przed przedwczesną inicjacją wybuchu, zwłaszcza w wyrzutni ładunku wydłużonego dużego

B1 (11) **197457** (41) 2004 10 04
(51) **F42B 5/30** (2006.01)
(21) 361778 (22) 2002 05 15
(30) 01 01113116 2001 05 17 RU

(86) 2002 05 15 PCT/RU02/00232
(87) 2002 11 21 WO02/093103, PCT Gazette nr 47/02
(72) Khvichia Eduard Illarionovich, Khvichia David Eduardovich, Khvichia Georgy Eduardovich
(73) ABSARA, Moskwa (RU)
(54) Łuska naboju z tworzywa sztucznego i urządzenie do jej wytwarzania

B1 (11) **197682** (41) 2004 02 09
(51) **G01F 1/84** (2006.01)
H02H 9/00 (2006.01)
(21) 354659 (22) 2000 09 26
(30) 99 419346 1999 10 15 US
(86) 2000 09 26 PCT/US00/26420
(87) 2001 04 26 WO01/29519, PCT Gazette nr 17/01
(72) Mansfield William M., Zolock Michael J.
(73) MICRO MOTION, INC., Boulder (US)
(54) Elektroniczny układ pomiarowy zespołu przepływomierza Coriolisa i sposób zabezpieczania elektronicznego układu pomiarowego przepływomierza Coriolisa

B1 (11) **197660** (41) 2002 07 01
(51) **G01F 17/00** (2006.01)
G09B 23/06 (2006.01)
(21) 344941 (22) 2000 12 31
(72) Bednarek Stanisław
(73) Uniwersytet Łódzki, Łódź (PL)
(54) Przyrząd do badania zmian objętości ciał stałych podczas odkształceń

B1 (11) **197746** (41) 2002 04 08
(51) **G01K 1/10** (2006.01)
G01K 1/14 (2006.01)
G01K 13/00 (2006.01)
(21) 347470 (22) 1999 09 30
(30) 98 60102419 1998 09 30 US
(86) 1999 09 30 PCT/US99/22529
(87) 2000 04 06 WO00/19177, PCT Gazette nr 14/00
(72) Stevenson John S., Santos Kent W., Zachariou Gus
(73) GE ENERGY (USA), LLC, Atlanta (US)
(54) Termopara umieszczana w ścianie reaktora gazyfikacyjnego

B1 (11) **197758** (41) 2001 12 17
(51) **G01K 1/10** (2006.01)
G01K 1/14 (2006.01)
G01K 13/00 (2006.01)
(21) 345515 (22) 1999 06 25
(30) 98 106133 1998 06 26 US
(86) 1999 06 25 PCT/US99/14281
(87) 2000 01 06 WO00/00797, PCT Gazette nr 01/00
(72) Green Steven R., Powell David L. Jr
(73) GE ENERGY (USA), LLC, Atlanta (US)
(54) Termopara do pomiaru temperatury w procesie gazyfikacyjnym

B1 (11) **197641** (41) 2002 08 12
(51) **G01L 1/12** (2006.01)
(21) 345758 (22) 2001 02 09
(72) Bienkowski Adam, Szewczyk Roman
(73) Politechnika Warszawska, Warszawa (PL)
(54) Urządzenie do obciążania rdzenia pierścieniowego przetwornika magnetosprężystego

B1 (11) **197570** (41) 2003 06 02
(51) **G01L 5/04** (2006.01)
G01M 13/02 (2006.01)
(21) 350759 (22) 2001 11 20
(72) Ponder Benedykt

(73) Politechnika Warszawska, Warszawa (PL)
 (54) Sposób pomiaru sił w ciągnie przekładni cięgnowej i urządzenie do pomiaru sił w ciągnie przekładni cięgnowej

B1 (11) **197706** (41) 2002 07 01

(51) **G01L 5/24** (2006.01)

F16B 39/24 (2006.01)

F16L 23/02 (2006.01)

(21) 344774 (22) 2000 12 20

(72) Ryś Jan, Dudek Andrzej

(73) Politechnika Krakowska im. Tadeusza Kościuszki, Kraków (PL)

(54) Sposób i podkładka krytyczna do określania siły naciągu montażowego śruby sprężającej w złączach podatnych, zwłaszcza w połączeniach kołnierzowych rurociągów przemysłowych

B1 (11) **197620** (41) 2001 04 09

(51) **G01N 24/00** (2006.01)

(21) 341357 (22) 1998 12 14

(30) 98 60090563 1998 06 24 US

(86) 1998 12 14 PCT/US98/26512

(87) 1999 06 24 WO99/31491, PCT Gazette nr 25/99

(72) Nagulapalli Vasant K., Orton Edward, Airey John E., Krolkowski Paul H.

(73) AVENTIS PHARMACEUTICALS, INC., Collegeville (US)

(54) Sposób ilościowej oceny reakcji w fazie stałej

B1 (11) **197601** (41) 2002 10 21

(51) **G01N 27/414** (2006.01)

H01L 29/96 (2006.01)

(21) 347141 (22) 2001 04 20

(72) Łysko Jan, Pijanowska Dorota

(73) Instytut Technologii Elektronowej, Warszawa (PL)

(54) Półprzewodnikowy czujnik jonoselektywny

B1 (11) **197653** (41) 2003 04 22

(51) **G01N 27/62** (2006.01)

(21) 350151 (22) 2001 10 16

(72) Wójcicki Stefan, Magielko Henryk

(73) Instytut Tele- i Radiotechniczny, Warszawa (PL)

(54) Głowica kwadrupolowego spektrometru mas

B1 (11) **197637** (41) 2003 10 20

(51) **G01R 11/04** (2006.01)

G01R 21/00 (2006.01)

G01R 22/00 (2006.01)

(21) 353466 (22) 2002 04 17

(72) Deska Mirosław, Gębski Ireneusz, Piętka Zbigniew

(73) Zakład Elektronicznych Urządzeń Pomiarowych

POZYTON Sp. z o.o., Częstochowa (PL)

(54) Urządzenie do pomiaru zużycia energii elektrycznej

B1 (11) **197810** (41) 2002 07 01

(51) **G01R 31/28** (2006.01)

(21) 351223 (22) 2001 12 17

(30) 00 10064478 2000 12 22 DE

(72) Eichin Matthias, Kurz Alexander

(73) VISHAY SEMICONDUCTOR GmbH, Heilbronn (DE); ATMET GERMANY GmbH, Heilbronn (DE)

(54) Sposób i układ do badania obwodu scalonego

B1 (11) **197809** (41) 2003 07 14

(51) **G01T 1/14** (2006.01)

H01J 47/02 (2006.01)

A61N 5/10 (2006.01)

(21) 351662 (22) 2002 01 11

(72) Kocik Bogdan, Pszona Stanisław, Jaworska Elżbieta

(73) Instytut Problemów Jądrowych im. Andrzeja Sołtana, Otwock-Świerk (PL)

(54) Komora jonizacyjna do pomiaru dawki pochłoniętej

B1 (11) **197593** (41) 2003 03 24

(51) **G01W 1/02** (2006.01)

(21) 349652 (22) 2001 09 13

(72) Ćmielewski Kazimierz, Kowalski Krzysztof

(73) Uniwersytet Przyrodniczy we Wrocławiu, Wrocław (PL)

(54) Zestaw do pomiaru parametrów meteorologicznych atmosfery

B1 (11) **197461** (41) 2004 05 31

(51) **G07C 9/00** (2006.01)

(21) 356004 (22) 2000 12 07

(30) 00 0000072 2000 01 05 FR

(86) 2000 12 07 PCT/FR00/03423

(87) 2001 07 12 WO01/50423, PCT Gazette nr 28/01

(72) Benhammou David, Bonnefoy Gerard

(73) CONSTRUCTION DIFFUSION VENTE INTERNATIONALE SOCIETE ANONYME, Pantin (FR)

(54) Czytnik klucza elektronicznego

B1 (11) **197470** (41) 2002 07 01

(51) **G07D 7/12** (2006.01)

G06K 9/00 (2006.01)

(21) 349185 (22) 2000 01 07

(30) 99 60133613 1999 05 11 US

99 375960 1999 08 17 US

99 376138 1999 08 17 US

(86) 2000 01 07 PCT/US00/00560

(87) 2000 11 16 WO00/68900, PCT Gazette nr 46/00

(72) Ma Songtao, Yeckley Alexander J., Laskowski Edward L.

(73) DIEBOLD, INCORPORATED, North Canton (US)

(54) Sposób i urządzenie do odróżniania pojedynczych arkuszy od wielokrotnych arkuszy, złożonych z wielu nałożonych na siebie arkuszy

B1 (11) **197658** (41) 2002 10 21

(51) **G09B 23/12** (2006.01)

(21) 347193 (22) 2001 04 19

(72) Bednarek Stanisław

(73) Uniwersytet Łódzki, Łódź (PL)

(54) Przyrząd do pokazu zachowania się cieczy w ruchu obrotowym

B1 (11) **197511** (41) 2001 05 07

(51) **G10K 11/16** (2006.01)

B32B 27/00 (2006.01)

(21) 336368 (22) 1999 10 30

(76) Pąprowicz Jan, Rzeszów (PL)

(54) Wykładzina dźwiękochłonna do agregatu ssącego w odkurzaczu

B1 (11) **197696** (41) 2002 06 17

(51) **G10K 11/16** (2006.01)

E04B 1/82 (2006.01)

(21) 344606 (22) 2000 12 14

(72) Kulig Stanisław, Adamczyk Jan, Ćwiek Andrzej,

Szczepanik Andrzej

(73) Ośrodek Badawczo-Rozwojowy Budowy Urządzeń Chemicznych CEBEA, Kraków (PL)

(54) Kabina dźwiękochłonna-izolacyjna

B1 (11) **197549** (41) 2001 07 02

(51) **G11B 20/10** (2006.01)

G11B 20/14 (2006.01)

H03M 13/39 (2006.01)

(21) 344713 (22) 2000 12 20

(30) 99 99125686 1999 12 22 EP

00 00108898 2000 04 27 EP

(72) Kravtchenko Alexander, Kabutz Marten, Peytavin Bruno

(73) DEUTSCHE THOMSON-BRANDT GmbH,

Villingen-Schwenningen (DE)

(54) Sposób i urządzenie do detekcji sygnału otrzymywanego z sygnału kanałowego

B1 (11) **197778** (41) 2001 07 30

(51) **G11B 7/007** (2006.01)

G11B 20/10 (2006.01)

(21) 343130 (22) 2000 01 11

(30) 99 99200201 1999 01 25 EP

99 99200461 1999 02 18 EP

(86) 2000 01 11 PCT/EP00/00224

(87) 2000 07 27 WO00/43996, PCT Gazette nr 30/00

(72) Van Vlerken Johannes J. L. M., Spruit Johannes H. M., Drenten Ronald R., Nijboer Jakob G., Weyenbergh Paulus G. P.

(73) KONINKLIJKE PHILIPS ELECTRONICS N.V., Eindhoven (NL)

(54) Sposób wytwarzania nośnika zapisu, urządzenie odtwarzające lub zapisujące nośnik zapisu oraz nośnik zapisu

B1 (11) **197650** (41) 2000 12 04

(51) **G11B 7/09** (2006.01)

(21) 340417 (22) 2000 05 31

(30) 99 19924733 1999 05 31 DE

(72) Buchler Christian, Kabutz Marten

(73) DEUTSCHE THOMSON-BRANDT GmbH, Villingen-Schwenningen (DE)

(54) Sposób i urządzenie do określania prawidłowego sygnału błędnej ścieżki

B1 (11) **197754** (41) 2004 02 23

(51) **G11B 7/09** (2006.01)

(21) 354865 (22) 2000 10 16

(30) 99 19951862 1999 10 27 DE

(86) 2000 10 16 PCT/EP00/10147

(87) 2001 05 03 WO01/31646, PCT Gazette nr 18/01

(72) Kaaden Jurgen, Oldermann Klaus, Suzuki Tsuneo

(73) THOMSON LICENSING S.A., Boulogne-Billancourt (FR)

(54) Optyczny element skanujący

B1 (11) **197705** (41) 2001 07 16

(51) **H01B 15/00** (2006.01)

H02G 1/12 (2006.01)

(21) 345370 (22) 2001 01 22

(76) Maraszewski Jan, Limanowa (PL); Maraszewski Witold, Limanowa (PL); Plata Kazimierz, Limanowa (PL); Plata Bronisław, Limanowa (PL)

(54) Sposób i urządzenie do odzyskiwania materiału z przewodów instalacyjnych o żyłach wielodrutowej

B1 (11) **197793** (41) 2001 10 22

(51) **H01B 17/18** (2006.01)

H02G 5/00 (2006.01)

(21) 347340 (22) 2001 04 26

(72) Opara Dariusz, Gnip Jerzy

(73) ELEKTROBUDOWA SA, Katowice (PL)

(54) Izolator wsporczy wysokonapięciowy szyny prądowej

B1 (11) **197617** (41) 2002 07 29

(51) **H01H 33/16** (2006.01)

H01H 3/28 (2006.01)

(21) 345471 (22) 2001 01 25

(72) Bartosik Marek, Borsiak Janusz, Lasota Ryszard, Wójcik Franciszek, Zieliński Ludwik

(73) Politechnika Łódzka, Łódź (PL)

(54) Wyłącznik hybrydowy prądu stałego

B1 (11) **197700** (41) 2001 10 08

(51) **H01H 33/666** (2006.01)

(21) 346749 (22) 2001 03 29

(30) 00 0004162 2000 03 31 FR

(72) Marin-Pache Reynald, Milan Thierry, Perrin Denis

(73) SCHNEIDER ELECTRIC INDUSTRIES SA, Rueil Malmaison (FR)

(54) Wielobiegowe elektryczne urządzenie rozdzielcze

B1 (11) **197701** (41) 2001 10 08

(51) **H01H 33/666** (2006.01)

(21) 346748 (22) 2001 03 29

(30) 00 0004166 2000 03 31 FR

(72) Marin-Pache Reynald, Milan Thierry, Milan Denis

(73) SCHNEIDER ELECTRIC INDUSTRIES SA, Rueil Malmaison (FR)

(54) Moduł wyłączający elektrycznego, próżniowego urządzenia rozdzielczego

B1 (11) **197482** (41) 2002 08 12

(51) **H01H 43/06** (2006.01)

G04C 23/16 (2006.01)

(21) 349525 (22) 2000 11 28

(30) 99 19957506 1999 11 30 DE

(86) 2000 11 28 PCT/EP00/11879

(87) 2001 06 28 WO01/46976, PCT Gazette nr 26/01

(72) Karger Manfred

(73) THEBEN AG, Haigerloch (DE)

(54) Zegar sterujący z 24-godzinny przełącznikiem walcowym

B1 (11) **197565** (41) 2001 05 07

(51) **H01H 71/02** (2006.01)

(21) 343586 (22) 2000 10 30

(30) 99 433029 1999 11 03 US

(72) Castonguay Roger Neil, Christensen Dave Scot, Robarge Dean Arthur, Greenberg Randy Lee

(73) GENERAL ELECTRIC COMPANY, Schenectady (US)

(54) Osłona wyłącznika

B1 (11) **197629** (41) 2004 11 02

(51) **H01H 71/02** (2006.01)

(21) 362697 (22) 2001 02 28

(30) 00 515202 2000 02 29 US

(86) 2001 02 28 PCT/US01/06448

(87) 2001 09 07 WO01/65582, PCT Gazette nr 36/01

(72) Greenberg Randy L., Robarge Dean Arthur, Doughty Dennis John, Dasari Ranganna C.

(73) GENERAL ELECTRIC COMPANY, Schenectady (US)

(54) Przewód paskowy dla wyłącznika automatycznego ze stykiem obrotowym i wyłącznik automatyczny ze stykiem obrotowym i z przewodem paskowym

B1 (11) **197563** (41) 2001 05 07

(51) **H01H 71/10** (2006.01)

(21) 343454 (22) 2000 10 25

(30) 99 427561 1999 10 26 US

(72) Castonguay Roger Neil, Greenberg Randy Lee, Doughty Dennis John, Christensen Dave Scot

(73) GE POWER CONTROLS POLSKA Sp. z o.o., Kłodzko (PL)

(54) Wyłącznik dla obwodu elektrycznego

B1 (11) **197627** (41) 2003 04 07

(51) **H01H 9/34** (2006.01)

H01H 71/02 (2006.01)

(21) 351306 (22) 2001 02 26

(30) 00 512980 2000 02 24 US

(86) 2001 02 26 PCT/US01/06053

(87) 2001 08 30 WO01/63631, PCT Gazette nr 35/01

(72) Doughty Dennis John, Monzon Julian, Christensen Dave S., Greenberg Randy L.

(73) GENERAL ELECTRIC COMPANY, Schenectady (US)

(54) Zespół kasety oraz zespół wyłącznika automatycznego z zespołem kasety

B1 (11) **197540** (41) 2002 07 01

(51) **H01L 31/048** (2006.01)

(21) 349073 (22) 2000 02 01

(30) 99 172 1999 02 01 CH

(86) 2000 02 01 PCT/CH00/00054

(87) 2000 08 10 WO00/46860, PCT Gazette nr 32/00

(72) Kurth Martin
 (73) KURTH GLAS + SPIEGEL AG, Zuchwil (CH)
 (54) Moduł słoneczny

B1 (11) **197631** (41) 2001 06 18
 (51) **H01R 13/453** (2006.01)
 (21) 337151 (22) 1999 12 13
 (76) Antosiuk Jacek, Warszawa (PL)
 (54) Gniazdo wtykowe z zabezpieczeniem przed porażeniem elektrycznym

B1 (11) **197490** (41) 2001 10 22
 (51) **H01R 24/00** (2006.01)
H01R 24/02 (2006.01)
 (21) 344290 (22) 1999 05 12
 (30) 98 19822630 1998 05 20 DE
 (86) 1999 05 12 PCT/EP99/03337
 (87) 1999 11 25 WO99/60671, PCT Gazette nr 47/99
 (72) Gwiazdowski Michael
 (73) ADC GmbH, Berlin (DE)
 (54) Układ par zestyków dla gniazdka i gniazdko dla elektrycznego złącza wtykowego oraz układ par zestyków dla wtyczki i wtyczka dla elektrycznego złącza wtykowego

B1 (11) **197502** (41) 2000 12 04
 (51) **H01R 24/00** (2006.01)
H01R 13/40 (2006.01)
 (21) 340278 (22) 2000 05 25
 (30) 99 9906696 1999 05 27 FR
 (72) Croise Franck, Deneu Dominique, Dixneuf Olivier, Perruisseau-Carrier Loïc
 (73) LEGRAND, Limoges (FR); LEGRAND SNC, Limoges (FR)
 (54) Złącze do przewodu elektrycznego

B1 (11) **197508** (41) 2000 08 28
 (51) **H01T 4/06** (2006.01)
 (21) 337607 (22) 1999 04 19
 (30) 98 19818477 1998 04 24 DE
 (86) 1999 04 19 PCT/EP99/02621
 (87) 1999 11 04 WO99/56361, PCT Gazette nr 44/99
 (72) Edelmann Wolfgang, Burmeister Klaus-Dieter
 (73) QUANTE AG, Wuppertal (DE)
 (54) Osłona przepięciowa urządzenia telekomunikacyjnego

B1 (11) **197645** (41) 2001 07 02
 (51) **H02G 3/04** (2006.01)
 (21) 344653 (22) 2000 12 19
 (30) 99 9903277 1999 12 30 ES
 (72) Benito-Navazo Juan Manuel
 (73) UNEX APARELLAJE ELECTRICO, S.L., L'Hospitalet De Llobregat (ES)
 (54) Urządzenie mocujące przewody w torowisku przewodów

B1 (11) **197720** (41) 2003 09 08
 (51) **H02M 1/14** (2006.01)
B60L 9/04 (2006.01)
 (21) 352652 (22) 2002 03 06
 (72) Mierzejewski Leszek, Szeląg Adam
 (73) ELTRACK Sp.z o.o., Warszawa (PL)
 (54) Sposób tłumienia filtra rezonansowego dla podstacji trakcyjnej z przekształtnikami o pulsacji 12-sto fazowej

B1 (11) **197815** (41) 2003 06 02
 (51) **H04B 1/38** (2006.01)
H04M 11/04 (2006.01)
G08B 13/00 (2006.01)
H04M 1/00 (2006.01)
 (21) 350968 (22) 2001 11 30
 (76) Żak Artur, Syracuse (US)
 (54) Sposób telefonicznego sygnalizowania alarmu oraz aparat telefoniczny współpracujący z systemem alarmowym

B1 (11) **197736** (41) 2002 09 09
 (51) **H04B 1/707** (2006.01)
 (21) 349809 (22) 2000 02 08
 (30) 99 246446 1999 02 08 US
 (86) 2000 02 08 PCT/US00/03259
 (87) 2000 08 10 WO00/46935, PCT Gazette nr 32/00
 (72) Levin Jeffrey A., Riddle Christopher C., Sherman Tom
 (73) QUALCOMM INCORPORATED, San Diego (US)
 (54) Sposób i urządzenie do kontroli przebiegów czasowych sygnałów w odbiorniku bezprzewodowym

B1 (11) **197501** (41) 2001 03 26
 (51) **H05B 3/68** (2006.01)
H05B 3/74 (2006.01)
 (21) 342703 (22) 2000 09 22
 (30) 99 405296 1999 09 23 US
 (72) Zapf Martin K.
 (73) Cherry GmbH, Auerbach/Opf. (DE)
 (54) Układ wykrywający położenie metalowych naczyń kuchennych umieszczonych na niemetalowej płycie grzejnej

B1 (11) **197606** (41) 2003 01 13
 (51) **H05B 3/82** (2006.01)
H05B 3/40 (2006.01)
 (21) 348471 (22) 2001 07 03
 (72) Cieśliński Janusz, Dominiczak Przemysław
 (73) Politechnika Gdańska, Gdańsk (PL)
 (54) Sposób minimalizacji obwodowego rozkładu temperatury na powierzchni ogrzewanej elektrycznie poziomej rury grzewczej

B1 (11) **197723** (41) 2001 01 02
 (51) **H05K 3/04** (2006.01)
B23P 19/00 (2006.01)
 (21) 340953 (22) 2000 06 21
 (30) 99 344753 1999 06 25 US
 (72) Criniti Joseph, Larranaga Javier Ignacio, Wambolt Lee Anne, Messerli Alan Joseph
 (73) GENERAL ELECTRIC COMPANY, Schenectady (US)
 (54) Sposób i urządzenie do wytwarzania wybranego układu ze znormalizowanej, wieloukładowej płytki drukowanej

B1 (11) **197486** (41) 2001 09 24
 (51) **H05K 5/00** (2006.01)
H02B 1/32 (2006.01)
 (21) 346315 (22) 2001 03 07
 (30) 00 10013101 2000 03 17 DE
 (72) Petersen Ulrich, Grimm Jörn, Hagen Andreas, Spöring Marion
 (73) AEG Niederspannungstechnik GmbH & Co.KG, Neumünster (DE)
 (54) Układ montażowy szafki sterowniczej

INDEKS UDZIELONYCH PATENTÓW,
 WEDŁUG SYMBOLI MKP

Symbol MKP	Nr patentu	Symbol MKP	Nr patentu
1	2	1	2
A01B 15/14 (2006.01)	197798	A01K 67/02 (2006.01)	197726
A01C 23/00 (2006.01)	197707*	A01K 67/027 (2006.01)	197770*
A01F 12/44 (2006.01)	197633	A01M 25/02 (2006.01)	197657
A01J 25/15 (2006.01)	197635	A01M 29/00 (2006.01)	197657*
A01J 25/12 (2006.01)	197635*	A01M 7/00 (2006.01)	197707
A01J 5/00 (2006.01)	197651*	A01N 25/00 (2006.01)	197657*
A01K 1/12 (2006.01)	197651	A01N 25/10 (2006.01)	197689

*) Patent oznaczony więcej niż jednym symbolem klasyfikacyjnym. Ogłoszenie dotyczące tego patentu można znaleźć pod symbolem klasyfikacyjnym odpowiadającym numerowi bez gwiazdki.

1	2	1	2
197709	E21C 35/24 (2006.01)	197772	D02G 3/36 (2006.01)
197710	E21C 27/34 (2006.01)	197773	F17C 1/00 (2006.01)
197711	B32B 18/00 (2006.01)	197774	F16D 65/04 (2006.01)
197712	B05C 3/10 (2006.01)	197775	A61K 38/09 (2006.01)
197713	B65D 85/10 (2006.01)	197776	C07D 405/12 (2006.01)
197714	B65D 85/10 (2006.01)	197777	A61K 8/21 (2006.01)
197715	A47B 57/40 (2006.01)	197778	G11B 7/007 (2006.01)
197716	C07D 307/36 (2006.01)	197779	B65D 65/46 (2006.01)
197717	C07D 307/36 (2006.01)	197780	A61J 7/00 (2006.01)
197718	C07D 307/36 (2006.01)	197781	C07D 261/14 (2006.01)
197719	C07D 307/36 (2006.01)	197782	C07D 413/12 (2006.01)
197720	H02M 1/14 (2006.01)	197783	A61K 36/27 (2006.01)
197721	A61K 9/70 (2006.01)	197784	F23G 7/06 (2006.01)
197722	C12N 15/45 (2006.01)	197785	A46D 1/00 (2006.01)
197723	H05K 3/04 (2006.01)	197786	C11D 17/00 (2006.01)
197724	C04B 28/02 (2006.01)	197787	B22D 41/34 (2006.01)
197725	A61K 49/00 (2006.01)	197788	B22D 41/50 (2006.01)
197726	A01K 67/02 (2006.01)	197789	C10G 21/00 (2006.01)
197727	A61C 8/00 (2006.01)	197790	C08G 59/14 (2006.01)
197728	A61J 1/05 (2006.01)	197791	A23L 2/52 (2006.01)
197729	F16L 39/00 (2006.01)	197792	C08F 297/04 (2006.01)
197730	B02C 7/08 (2006.01)	197793	H01B 17/18 (2006.01)
197731	B23K 9/095 (2006.01)	197794	B30B 9/28 (2006.01)
197732	C07C 67/317 (2006.01)	197795	A01N 25/30 (2006.01)
197733	B60T 11/08 (2006.01)	197796	C10M 133/44 (2006.01)
197734	C04B 41/50 (2006.01)	197797	B65G 19/28 (2006.01)
197735	F23G 7/10 (2006.01)	197798	A01B 15/14 (2006.01)
197736	H04B 1/707 (2006.01)	197799	C07D 231/12 (2006.01)
197737	B01J 20/30 (2006.01)	197800	C01B 33/12 (2006.01)
197738	E02D 35/00 (2006.01)	197801	C07K 5/075 (2006.01)
197739	B01J 21/16 (2006.01)	197802	C05G 3/10 (2006.01)
197740	C07D 265/18 (2006.01)	197803	C08J 9/14 (2006.01)
197741	E04D 1/34 (2006.01)	197804	B65D 83/04 (2006.01)
197742	B63H 9/04 (2006.01)	197805	A61K 8/06 (2006.01)
197743	A61M 25/02 (2006.01)	197806	F16C 17/10 (2006.01)
197744	C08F 14/18 (2006.01)	197807	F16C 17/10 (2006.01)
197745	B09B 3/00 (2006.01)	197808	B23K 1/00 (2006.01)
197746	G01K 1/10 (2006.01)	197809	G01T 1/14 (2006.01)
197747	C12N 7/00 (2006.01)	197810	G01R 31/28 (2006.01)
197748	F16B 15/00 (2006.01)	197811	B66D 3/16 (2006.01)
197749	A61K 31/167 (2006.01)	197812	A61K 31/5383 (2006.01)
197750	A61L 24/00 (2006.01)	197813	A61K 31/4985 (2006.01)
197751	F23G 7/04 (2006.01)	197814	B09B 3/00 (2006.01)
197752	C07K 11/00 (2006.01)	197815	H04B 1/38 (2006.01)
197753	B24D 11/00 (2006.01)	197816	B21B 31/18 (2006.01)
197754	G11B 7/09 (2006.01)	197817	A23D 7/00 (2006.01)
197755	F16D 65/097 (2006.01)	197818	A61K 31/198 (2006.01)
197756	F23D 11/36 (2006.01)	197819	A61B 5/15 (2006.01)
197757	F16B 47/00 (2006.01)	197820	F16D 23/02 (2006.01)
197758	G01K 1/10 (2006.01)	197821	C07D 307/88 (2006.01)
197759	F24H 1/18 (2006.01)	197822	C03B 37/05 (2006.01)
197760	B65D 85/808 (2006.01)	197823	B26B 21/02 (2006.01)
197761	E01B 25/24 (2006.01)	197824	F16B 45/00 (2006.01)
197762	A01N 47/40 (2006.01)	197825	F16F 5/00 (2006.01)
197763	C22C 1/04 (2006.01)	197826	C10G 21/16 (2006.01)
197764	B63B 19/02 (2006.01)	197827	C07D 275/04 (2006.01)
197765	A47J 43/00 (2006.01)	197828	F42B 3/26 (2006.01)
197766	C07D 251/18 (2006.01)	197829	B24D 5/16 (2006.01)
197767	A47L 5/00 (2006.01)	197830	D21H 11/08 (2006.01)
197768	C07D 207/323 (2006.01)	197831	C12P 13/02 (2006.01)
197769	C08J 3/215 (2006.01)	197832	F41A 5/16 (2006.01)
197770	C12N 15/00 (2006.01)	197833	C07K 14/435 (2006.01)
197771	A24D 3/04 (2006.01)	197834	A61K 38/04 (2006.01)

107

TŁUMACZENIA PATENTÓW EUROPEJSKICH

Poniższe zestawienie zawiera kolejno: kod rodzaju tłumaczenia patentu europejskiego chronionego na terytorium Rzeczypospolitej Polskiej, datę publikacji o udzieleniu lub zmianie patentu europejskiego, rok wydania i numer Europejskiego Biuletynu Patentowego, w którym ogłoszono o udzieleniu lub zmianie patentu, numer patentu europejskiego

T3 (97) 31 10 2007	2007/44	EP 1599396 B1
T3 (97) 24 10 2007	2007/43	EP 1588603 B1
T3 (97) 24 10 2007	2007/43	EP 1635655 B1
T3 (97) 15 08 2007	2007/33	EP 1614077 B1
T3 (97) 31 10 2007	2007/44	EP 1660338 B1
T3 (97) 31 10 2007	2007/44	EP 1531030 B1
T3 (97) 07 11 2007	2007/45	EP 1712444 B1
T3 (97) 10 10 2007	2007/41	EP 1685020 B1
T3 (97) 31 10 2007	2007/44	EP 1664357 B1
T3 (97) 21 11 2007	2007/47	EP 1663609 B1
T3 (97) 03 10 2007	2007/40	EP 1733946 B1
T3 (97) 31 10 2007	2007/44	EP 1457611 B1
T3 (97) 31 10 2007	2007/44	EP 1636206 B1
T3 (97) 31 10 2007	2007/44	EP 1706605 B1
T3 (97) 03 10 2007	2007/40	EP 1584513 B1
T3 (97) 22 08 2007	2007/34	EP 1621806 B1
T3 (97) 02 01 2008	2008/01	EP 1715498 B1
T3 (97) 12 12 2007	2007/50	EP 1800615 B1
T3 (97) 14 11 2007	2007/46	EP 1776745 B1
T3 (97) 21 11 2007	2007/47	EP 1771969 B1
T3 (97) 14 11 2007	2007/46	EP 1771599 B1
T3 (97) 14 11 2007	2007/46	EP 1771338 B1
T3 (97) 14 11 2007	2007/46	EP 1763586 B1
T3 (97) 14 11 2007	2007/46	EP 1762310 B1
T3 (97) 14 11 2007	2007/46	EP 1761529 B1
T3 (97) 26 12 2007	2007/52	EP 1758463 B1
T3 (97) 14 11 2007	2007/46	EP 1755893 B1
T3 (97) 14 11 2007	2007/46	EP 1755774 B1
T3 (97) 14 11 2007	2007/46	EP 1754222 B1
T3 (97) 07 11 2007	2007/45	EP 1753574 B1
T3 (97) 24 10 2007	2007/43	EP 1748008 B1
T3 (97) 24 10 2007	2007/43	EP 1747567 B1
T3 (97) 14 11 2007	2007/46	EP 1747297 B1
T3 (97) 16 01 2008	2008/03	EP 1743855 B1
T3 (97) 14 11 2007	2007/46	EP 1742846 B1
T3 (97) 14 11 2007	2007/46	EP 1741573 B1
T3 (97) 14 11 2007	2007/46	EP 1736443 B1
T3 (97) 07 11 2007	2007/45	EP 1732953 B1
T3 (97) 14 11 2007	2007/46	EP 1730054 B1
T3 (97) 21 11 2007	2007/47	EP 1718340 B1
T3 (97) 14 11 2007	2007/46	EP 1716225 B1
T3 (97) 12 12 2007	2007/50	EP 1713801 B1
T3 (97) 12 09 2007	2007/37	EP 1708838 B1
T3 (97) 10 10 2007	2007/41	EP 1701807 B1
T3 (97) 07 11 2007	2007/45	EP 1699423 B1
T3 (97) 12 12 2007	2007/50	EP 1682545 B1
T3 (97) 14 11 2007	2007/46	EP 1682357 B1
T3 (97) 07 11 2007	2007/45	EP 1673183 B1
T3 (97) 07 11 2007	2007/45	EP 1664033 B1
T3 (97) 14 11 2007	2007/46	EP 1659894 B1
T3 (97) 21 11 2007	2007/47	EP 1659023 B1
T3 (97) 14 11 2007	2007/46	EP 1654943 B1
T3 (97) 07 11 2007	2007/45	EP 1650469 B1
T3 (97) 14 11 2007	2007/46	EP 1648717 B1
T3 (97) 05 12 2007	2007/49	EP 1645150 B1
T3 (97) 14 11 2007	2007/46	EP 1642058 B1

341915	04/2002	349645	18/2002	357094	14/2004	361608	04/2005
341932	10/2001	349813	19/2002	357130	14/2004	361797	20/2004
342453	12/2001	350053	23/2002	357141	14/2004	362791	22/2004
342713	14/2001	350335	25/2002	357157	14/2004	363122	23/2004
342906	08/2002	350414	25/2002	357497	15/2004	363582	24/2004
343200	16/2001	350617	02/2003	357533	15/2004	363747	24/2004
343694	10/2002	350827	03/2003	357603	15/2004	364023	24/2004
343948	11/2002	351121	06/2003	357661 ^{u)}	12/2004	364671	25/2004
343962	10/2001	351243	07/2003	357682	15/2004	364865	26/2004
344030	11/2001	351314	07/2003	357791	13/2004	364868	26/2004
344052	20/2001	351529	14/2003	358102	16/2004	365072	26/2004
344253	22/2001	351598	09/2003	358151	16/2004	365960	02/2005
344281	12/2002	351610	09/2003	358524	16/2004	366083	02/2005
344294	22/2001	351619	10/2003	359493	17/2004	366335	02/2005
344338	23/2001	351654	10/2003	359710	18/2004	367231	04/2005
344354	13/2002	351676	10/2003	359932	18/2004	368000	06/2005
344568	13/2001	351749	12/2003	360002	18/2004	368202	06/2005
344602	13/2002	351897	13/2003	360291	18/2004	368278	06/2005
344721	14/2001	351904	16/2003	360311	18/2004	368309	06/2005
344748	24/2001	351945	14/2003	360434	18/2004	368377	06/2005
344749	24/2001	351955 ^{u)}	14/2003	360691	19/2004	368553	07/2005
345138	15/2002	351971	16/2003	361295	02/2004	368595	07/2005
345271	25/2001	352069	15/2003	361581	02/2004		
345334	26/2001	352098	15/2003				
345562	26/2001	352469	17/2003				
345610	26/2001	352571	18/2003				
345732	01/2002	352613	17/2003				
345747	01/2002	352681	18/2003				
345783	17/2002	352714	18/2003				
345851	02/2002	352938	19/2003				
345974	02/2002	353028	20/2003				
346008	02/2002	353140	21/2003				
346130	03/2002	353352	23/2003				
346218	03/2002	353358	23/2003				
346223	03/2002	353459	23/2003	334266	02/2000	346873	06/2002
346292	19/2001	353536	24/2003	337266	13/2000	346990	22/2001
346389	20/2001	353576	24/2003	338943	20/2000	347181	07/2002
346412	20/2002	353860	24/2003	339128	25/2000	347236	07/2002
346441	20/2001	353871	24/2003	339375	26/2000	347334	07/2002
346468	04/2002	353886	24/2003	339602	22/2001	347370	08/2002
346735	21/2002	353997	25/2003	339827	23/2000	347504	08/2002
346852	06/2002	354098	26/2003	340015	23/2001	347738	09/2002
347148	23/2001	354114 ^{u)}	24/2003	340091	24/2000	347879	26/2001
347518	24/2002	354269	25/2003	340947	01/2001	348023	10/2002
347591	08/2002	354361	01/2004	341223	07/2001	348078	26/2001
347668	25/2001	354401	01/2004	342053	05/2001	348495	01/2003
347719	09/2002	354513	02/2004	343266	17/2001	348795	03/2002
347736	25/2001	354589	02/2004	343316	17/2001	348822	13/2002
347754	25/2002	354746	04/2004	343563	18/2001	348974	13/2002
347838	25/2002	354870	05/2004	343612 ^{u)}	10/2002	349093	14/2002
347850	01/2002	354923	06/2004	343996	19/2001	349114	03/2003
348284	01/2002	354972	06/2004	344041	20/2001	349245	06/2002
348308	11/2002	355170	07/2004	344224	12/2002	349447	16/2002
348534	01/2003	355204	07/2004	344626	14/2002	349600	17/2002
348566	01/2002	355213	03/2004	344641	24/2001	351326	07/2003
348606	12/2002	355724	10/2004	344670	24/2001	351871	13/2003
348725	12/2002	355764	10/2004	344735	14/2001	352012	14/2003
348735	02/2003	355837	10/2004	345466	26/2001	352124	15/2003
348906	13/2002	355854	11/2004	345595	26/2001	352331	16/2003
348943	02/2003	355949	11/2004	346089	18/2002	352476	17/2003
349147	05/2002	355972	11/2004	346105	20/2001	352549	17/2003
349357	15/2002	356062	12/2004	346262	19/2001	352632	17/2003
349416	16/2002	356078	06/2004	346285	10/2002	352705	18/2003
349441	16/2002	356206	12/2004	346509	20/2002	352833	18/2003
349532	17/2002	356269	13/2004	346595	20/2002	353030	20/2003
349575	17/2002	356747	14/2004	346671	21/2002	353037	20/2003
349634	18/2002	356781	14/2004	346727	21/2001	353803	24/2003

^{u)} zgłoszenie będzie rozpatrywane jako zgłoszenie wzoru użytkowego

109

DECYZJE O UMORZENIU POSTĘPOWANIA (wydane po ogłoszeniu o zgłoszeniu)

Poniższe zestawienie zawiera kolejno: numer zgłoszenia wynalazku oraz numer i rok wydania Biuletynu Urzędu Patentowego, w którym zgłoszenie zostało ogłoszone (dla zgłoszeń wydzielonych umieszczono w nawiasie numer zgłoszenia macierzystego).

334266	02/2000	346873	06/2002
337266	13/2000	346990	22/2001
338943	20/2000	347181	07/2002
339128	25/2000	347236	07/2002
339375	26/2000	347334	07/2002
339602	22/2001	347370	08/2002
339827	23/2000	347504	08/2002
340015	23/2001	347738	09/2002
340091	24/2000	347879	26/2001
340947	01/2001	348023	10/2002
341223	07/2001	348078	26/2001
342053	05/2001	348495	01/2003
343266	17/2001	348795	03/2002
343316	17/2001	348822	13/2002
343563	18/2001	348974	13/2002
343612 ^{u)}	10/2002	349093	14/2002
343996	19/2001	349114	03/2003
344041	20/2001	349245	06/2002
344224	12/2002	349447	16/2002
344626	14/2002	349600	17/2002
344641	24/2001	351326	07/2003
344670	24/2001	351871	13/2003
344735	14/2001	352012	14/2003
345466	26/2001	352124	15/2003
345595	26/2001	352331	16/2003
346089	18/2002	352476	17/2003
346105	20/2001	352549	17/2003
346262	19/2001	352632	17/2003
346285	10/2002	352705	18/2003
346509	20/2002	352833	18/2003
346595	20/2002	353030	20/2003
346671	21/2002	353037	20/2003
346727	21/2001	353803	24/2003

354059	25/2003	362380	21/2004
354233	26/2003	362621	22/2004
354751	04/2004	363286	23/2004
354758	04/2004	363481	23/2004
355262	07/2004	363754	24/2004
356646	13/2004	365079	26/2004
357134	14/2004	366738	03/2005
357867	15/2004	367137	04/2005
359994	18/2004	371520	13/2005
361626	20/2004	372244	14/2005
361997	21/2004	373346	17/2005
362022	21/2004	379384	18/2006

^{u)} zgłoszenie będzie rozpatrywane jako zgłoszenie wzoru użytkowego

110

DECYZJE STWIERDZAJĄCE WYGAŚNIĘCIE DECYZJI O UDZIELENIU PATENTU

Poniższe zestawienie zawiera kolejno: numer zgłoszenia wynalazku oraz numer i rok wydania Biuletynu Urzędu Patentowego, w którym zgłoszenie zostało ogłoszone (dla zgłoszeń wydzielonych umieszczono w nawiasie numer zgłoszenia macierzystego).

325427	15/1998	335261	05/2000
329264	09/2000	335316	06/2001
330886	15/2000	335360	07/2000
331400	17/1999	335718	08/2000
331401	17/1999	335828	09/2000
332361	21/1999	336542	24/2000
332768	23/1999	336559	11/2000
332837	23/1999	337337	17/2000
334407	02/2001	338153	16/2001
334425	02/2001	338394	17/2001
334514	03/2000	338587	17/2000
334908	04/2001	338689	18/2000
334909	04/2001	338909	19/2001
334965	04/2000	339400	16/2001
334966	04/2000		

111

WPISY I ZMIANY W REJESTRZE PATENTOWYM (nieuwzględnione w innych samodzielnych ogłoszeniach)

Poniższe zestawienie zawiera kolejno: kod rodzaju patentu, numer patentu, datę wpisu, oznaczenie rubryki, w której dokonano wpisu lub zmiany oraz treść wpisu. Poszczególne rubryki rejestru patentowego zawierają następujące dane:

rubryka A - nazwisko i imię albo nazwa, miejsce zamieszkania albo siedziba uprawnionego z patentu (miejscowość, kraj) oraz numer identyfikacji podatkowej NIP, a także numer PESEL albo numer identyfikacyjny REGON, o ile zgłaszający je wskazał,

rubryka B - tytuł wynalazku,

rubryka C - nazwisko i imię twórcy wynalazku oraz jego miejsce zamieszkania (miejscowość, kraj),

rubryka D - prawa ograniczające patent,

rubryka E - wpisy uzupełniające stan prawny patentu (w szczególności patenty dodatkowe, zamiana patentu dodatkowego na patent), a także numer dodatkowego prawa ochronnego, data pierwszego zezwolenia na wprowadzenie produktu na rynek w Rzeczypospolitej Polskiej i Unii Europejskiej oraz oznaczenie organu, który wydał zezwolenie,

rubryka F - wnioski o unieważnienie i sprzeciwy, wnioski o udzielenie dodatkowego prawa ochronnego oraz decyzje dotyczące danego patentu,

rubryka G - data unieważnienia lub data i przyczyna wygaśnięcia patentu, a także data stwierdzenia wygaśnięcia decyzji o udzieleniu dodatkowego prawa ochronnego lub data unieważnienia albo data i przyczyna wygaśnięcia dodatkowego prawa ochronnego.

Uwaga: Publikacji podlegają: zmiana uprawnionego, twórcy, zmiana nazwy uprawnionego, prawa ograniczające patent, sprostowania istotnych pomyłek.

(B1) **156689** 2008 02 26 A. Wprowadzono zmianę nazwy uprawnionego przez wykreślenie wpisu: SANOFI-SYNTHELABO, Paryż, Francja i dokonanie wpisu: SANOFI-AVENTIS, Paryż, Francja.

(B1) **162501** 2008 01 21 A. Wprowadzono zmianę uprawnionego przez wykreślenie wpisu: Rhône-Poulenc Agrochimie, Lyon, Francja i dokonanie wpisu: Merial Limited, Duluth, Stany Zjednoczone Ameryki.

(B1) **163642** 2008 01 21 A. Wprowadzono zmianę uprawnionego przez wykreślenie wpisu: Rhone-Poulenc Agriculture Ltd., Ongar, Wielka Brytania i dokonanie wpisu: Merial Limited, Duluth, Stany Zjednoczone Ameryki.

(B1) **167087** 2008 01 21 A. Wprowadzono zmianę uprawnionego przez wykreślenie wpisu: Rhône Poulenc Agrochimie, Lyon, Francja i dokonanie wpisu: Merial Limited, Duluth, Stany Zjednoczone Ameryki.

(B1) **168578** 2008 01 15 A. Wprowadzono zmianę uprawnionego przez wykreślenie wpisu: Centralne Laboratorium Akumulatorów i Ogniwi, Poznań, Polska i dokonanie wpisu: Instytut Metali Nieżelaznych, Gliwice, Polska 000027542.

(B1) **168730** 2008 01 21 A. Wprowadzono zmianę uprawnionego przez wykreślenie wpisu: RHONE-POULENC AGROCHIMIE, Lyon, Francja i dokonanie wpisu: Merial Limited, Duluth, Stany Zjednoczone Ameryki.

(B1) **176928** 2008 01 21 A. Wprowadzono zmianę nazwy i siedziby uprawnionego przez wykreślenie wpisu: THYSEN POLYMER GMBH, Monachium, Niemcy i dokonanie wpisu: Inoutic / Deceuninck GmbH, Bogen, Niemcy.

(B1) **177771** 2008 01 21 A. Wprowadzono zmianę pierwszego uprawnionego przez wykreślenie wpisu: MOLECULAR RX, INC., Pendleton, Stany Zjednoczone Ameryki; CELL MED INC., Bethesda, Stany Zjednoczone Ameryki i dokonanie wpisu: Signal Coordinating Therapy, Inc., Pendleton, Stany Zjednoczone Ameryki; CELL MED INC., Bethesda, Stany Zjednoczone Ameryki.

(B1) **178314** 2008 01 30 A. Wprowadzono zmianę uprawnionego przez wykreślenie wpisu: ALTANA Pharma AG, Konstanz, Niemcy i dokonanie wpisu: Nycomed GmbH, Konstanz, Niemcy.

(B1) **178545** 2008 01 23 A. Wprowadzono zmianę uprawnionego przez wykreślenie wpisu: Przemysłowy Instytut Elektroniki, Warszawa, Polska i dokonanie wpisu: Instytut Tele- i Radiotechniczny, Warszawa, Polska 000039309.

(B1) **178633, 178647 2008 01 22** A. Wprowadzono zmianę nazwy uprawnionego przez wykreślenie wpisu: Mittal Steel Poland Spółka Akcyjna, Katowice, Polska i dokonanie wpisu: ArcelorMittal Poland Spółka Akcyjna, Katowice, Polska 277839653.

(B1) **179046** 2008 01 15 A. Wprowadzono zmianę uprawnionego przez wykreślenie wpisu: Koczko Bogdan, Warszawa, Polska i dokonanie wpisu: IMPULSY Spółka z o.o., Warszawa, Polska.

(B1) **179485** 2008 01 23 A. Wprowadzono zmianę uprawnionego przez wykreślenie wpisu: Przemysłowy Instytut Elektroniki, Warszawa, Polska i dokonanie wpisu: Instytut Tele- i Radiotechniczny, Warszawa, Polska 000039309.

(B1) **179489** 2008 01 30 A. Wprowadzono zmianę uprawnionego przez wykreślenie wpisu: ALTANA Pharma AG, Konstanz, Niemcy i dokonanie wpisu: Nycomed GmbH, Konstanz, Niemcy.

(B1) **180492** 2008 01 15 A. Wprowadzono zmianę uprawnionego przez wykreślenie wpisu: SPRAYSOL GMBH, Sobernheim, Niemcy i dokonanie wpisu: Obrist Closures Switzerland GmbH, Reinach, Szwajcaria.

(B1) **181344** 2008 01 21 A. Wprowadzono zmianę trzeciego uprawnionego przez wykreślenie wpisu: Mittelbach Martin, Graz, Austria; Koncar Michael, Lieboch, Austria; Vogel und Noot Industrieanlagenbau Gesellschaft mbH, Graz, Austria i dokonanie wpisu: Mittelbach Martin, Graz, Austria; Koncar Michael, Lieboch, Austria; Vogel & Noot Landmaschinenfabrik Aktiengesellschaft, Wartberg, Austria.

(B1) **181344** 2008 01 21 A. Wprowadzono zmianę nazwy trzeciego uprawnionego przez wykreślenie wpisu: Mittelbach Martin, Graz, Austria; Koncar Michael, Lieboch, Austria; Vogel & Noot Landmaschinenfabrik Aktiengesellschaft, Wartberg, Austria i dokonanie wpisu: Mittelbach Martin, Graz, Austria; Koncar Michael, Lieboch, Austria; Vogel & Noot Landmaschinen GmbH & Co KG, Wartberg, Austria.

(B1) **181344** 2008 01 21 A. Wprowadzono zmianę trzeciego uprawnionego przez wykreślenie wpisu: Mittelbach Martin, Graz, Austria; Koncar Michael, Lieboch, Austria; Vogel & Noot Landmaschinen GmbH & Co KG, Wartberg, Austria i dokonanie wpisu: Mittelbach Martin, Graz, Austria; Koncar Michael, Lieboch, Austria; BDI-BioDiesel International AG, Grambach, Austria.

(B1) **181971** 2008 01 21 A. Wprowadzono zmianę nazwy i siedziby uprawnionego przez wykreślenie wpisu: Thyssen Polymer GmbH, Monachium, Niemcy i dokonanie wpisu: Inoutic / Deceuninck GmbH, Bogen, Niemcy.

(B1) **183081** 2008 01 15 A. Wprowadzono zmianę uprawnionego przez wykreślenie wpisu: Ciuraj Ryszard, Zabrze, Polska i dokonanie wpisu: Koziorowska-Ciuraj Zofia, Zabrze, Polska; Ciuraj Krystyna, Zabrze, Polska.

(B1) **184029** 2008 01 21 A. Wprowadzono zmianę nazwy i siedziby uprawnionego przez wykreślenie wpisu: Thyssen Polymer GmbH, München, Niemcy i dokonanie wpisu: Inoutic / Deceuninck GmbH, Bogen, Niemcy.

(B1) **185905** 2008 01 23 A. Wprowadzono zmianę uprawnionego przez wykreślenie wpisu: Przemysłowy Instytut Elektroniki, Warszawa, Polska i dokonanie wpisu: Instytut Tele- i Radiotechniczny, Warszawa, Polska 000039309.

(B1) **186063** 2008 01 30 A. Wprowadzono zmianę uprawnionego przez wykreślenie wpisu: ALTANA Pharma AG, Konstanz, Niemcy i dokonanie wpisu: Nycomed GmbH, Konstanz, Niemcy.

(B1) **186423** 2008 01 22 A. Wprowadzono zmianę nazwy uprawnionego przez wykreślenie wpisu: Mittal Steel Poland Spółka Akcyjna, Katowice, Polska i dokonanie wpisu: ArcelorMittal Poland Spółka Akcyjna, Katowice, Polska 277839653.

(B1) **187400** 2008 01 21 A. Wprowadzono zmianę uprawnionego przez wykreślenie wpisu: APPLIED RESEARCH SYSTEMS ARS HOLDING N.V., 14 John B. Gorstraweg, Curacao, Antyle Holenderskie i dokonanie wpisu: Laboratoires Serono SA, Vaud, Szwajcaria.

(B1) **187618** 2008 01 21 A. Wprowadzono zmianę uprawnionego przez wykreślenie wpisu: APPLIED RESEARCH SYSTEMS ARS HOLDING N.V., 15 Pietermaai, Curaçao, Netherlands Antilles, Antyle Holenderskie i dokonanie wpisu: Laboratoires Serono SA, Vaud, Szwajcaria.

(B1) **187695** 2008 01 21 A. Wprowadzono zmianę nazwy i siedziby uprawnionego przez wykreślenie wpisu: Thyssen Polymer GmbH, Anzinger Strasse 11, 81671 München, Niemcy i dokonanie wpisu: Inoutic / Deceuninck GmbH, Bogen, Niemcy.

(B1) **188407, 188942, 189363** 2008 01 23 A. Wprowadzono zmianę uprawnionego przez wykreślenie wpisu: Przemysłowy In-

stytut Elektroniki, ul. Długa 44/50, 00-241 Warszawa, Polska i dokonanie wpisu: Instytut Tele- i Radiotechniczny, Warszawa, Polska 000039309.

(B1) **190335, 190336, 191210** 2008 01 23 A. Wprowadzono zmianę uprawnionego przez wykreślenie wpisu: Przemysłowy Instytut Elektroniki, Warszawa, Polska i dokonanie wpisu: Instytut Tele- i Radiotechniczny, Warszawa, Polska 000039309.

(B1) **192082** 2008 01 21 A. Wprowadzono zmianę uprawnionego przez wykreślenie wpisu: APPLIED RESEARCH SYSTEMS ARS HOLDING N.V., Curacao, Antyle Holenderskie i dokonanie wpisu: Laboratoires Serono SA, Vaud, Szwajcaria.

(B1) **192241** 2008 01 23 A. Wprowadzono zmianę drugiego uprawnionego przez wykreślenie wpisu: Instytut Technologii Elektronowej, Warszawa, Polska; Przemysłowy Instytut Elektroniki, Warszawa, Polska i dokonanie wpisu: Instytut Technologii Elektronowej, Warszawa, Polska 000038971; Instytut Tele- i Radiotechniczny, Warszawa, Polska 000039309.

(B1) **192647** 2008 01 21 A. Wprowadzono zmianę uprawnionego przez wykreślenie wpisu: APPLIED RESEARCH SYSTEMS ARS HOLDING N.V., Curacao, Antyle Holenderskie i dokonanie wpisu: Laboratoires Serono SA, Vaud, Szwajcaria.

(B1) **193035** 2008 01 23 A. Wprowadzono zmianę uprawnionego przez wykreślenie wpisu: Przemysłowy Instytut Elektroniki, Warszawa, Polska 000039077 i dokonanie wpisu: Instytut Tele- i Radiotechniczny, Warszawa, Polska 000039309.

(B1) **193158** 2008 01 30 A. Wprowadzono zmianę nazwy pierwszego uprawnionego przez wykreślenie wpisu: Instytut Technicznych Wyrobów Włókienniczych MORATEX, Łódź, Polska 000047504; Szkoła Główna Służby Pożarniczej, Warszawa, Polska i dokonanie wpisu: Instytut Technologii Bezpieczeństwa MORATEX, Łódź, Polska 000047504; Szkoła Główna Służby Pożarniczej, Warszawa, Polska.

(B1) **193233** 2008 01 21 A. Wprowadzono zmianę uprawnionego przez wykreślenie wpisu: RHONE-POULENC AGRO, Lyon, Francja i dokonanie wpisu: Merial LTD., Duluth, Stany Zjednoczone Ameryki.

(B1) **193345** 2008 01 15 A. Wprowadzono zmianę siedziby uprawnionego przez wykreślenie wpisu: PPH CHEMIPOL CO Sp. z o.o., Szczecin, Polska 810461748 i dokonanie wpisu: PPH CHEMIPOL CO Sp. z o.o., Pustków, Polska 810461748.

(B1) **193352** 2008 01 21 A. Wprowadzono zmianę uprawnionego przez wykreślenie wpisu: APPLIED RESEARCH SYSTEMS ARS HOLDING N.V., Curacao, Antyle Holenderskie i dokonanie wpisu: Laboratoires Serono SA, Vaud, Szwajcaria.

(B1) **193837, 193857, 193953** 2008 01 23 A. Wprowadzono zmianę uprawnionego przez wykreślenie wpisu: Przemysłowy Instytut Elektroniki, Warszawa, Polska i dokonanie wpisu: Instytut Tele- i Radiotechniczny, Warszawa, Polska 000039309.

(B1) **194419** 2008 01 23 A. Wprowadzono zmianę uprawnionego przez wykreślenie wpisu: Przemysłowy Instytut Elektroniki, Warszawa, Polska 000039077 i dokonanie wpisu: Instytut Tele- i Radiotechniczny, Warszawa, Polska 000039309.

(B1) **194511** 2008 01 22 A. Wprowadzono zmianę nazwy uprawnionego przez wykreślenie wpisu: Mittal Steel Poland Spółka Akcyjna, Katowice, Polska 277839653 i dokonanie wpisu: ArcelorMittal Poland Spółka Akcyjna, Katowice, Polska 277839653.

(B1) **195463** 2008 01 15 A. Wprowadzono zmianę nazwy uprawnionego przez wykreślenie wpisu: SIM Automation GmbH & Co. KG, Heiligenstadt, Niemcy i dokonanie wpisu: FT Automation GmbH & Co. KG, Heiligenstadt, Niemcy.

(B1) **195946** 2008 01 15 A. Wprowadzono zmianę uprawnionego przez wykreślenie wpisu: Joachim Gluske, Wuppertal, Niemcy i dokonanie wpisu: Gluske – BKV GmbH, Wuppertal, Niemcy.

(B1) **196270, 196275** 2008 01 22 A. Wprowadzono zmianę nazwy uprawnionego przez wykreślenie wpisu: Mittal Steel Poland Spółka Akcyjna, Katowice, Polska 277839653 i dokonanie wpisu: ArcelorMittalPolandSpółkaAkcyjna,Katowice,Polska277839653.

(B1) **196342** 2008 01 30 A. Wprowadzono zmianę uprawnionego przez wykreślenie wpisu: Katowickie Zakłady Wytwarzania Metalowych S.A., Siemianowice Śląskie, Polska 271982208 i dokonanie wpisu: KZWM OGNIOCHRON S.A., Andrychów, Polska 070909888.

(B1) **196427, 196533** 2008 01 21 A. Wprowadzono zmianę uprawnionego przez wykreślenie wpisu: APPLIED RESEARCH SYSTEMS ARS HOLDING N.V., Curacao, Antyle Holenderskie i dokonanie wpisu: Laboratoires Serono SA, Vaud, Szwajcaria.

112

DECYZJE O WYGAŚNIĘCIU PATENTU

Poniższe zestawienie zawiera kolejno: kod rodzaju patentu, numery patentów, które wygasły na podstawie art. 90 ust. 1 pkt 2 - 4 ustawy z dnia 30.06.2000 r. - Prawo własności przemysłowej oraz datę wygaśnięcia patentu.

(B1) 164592	2006 12 21	(B1) 178561	2006 12 21	(B1) 184130	2006 12 02	(B1) 189163	2006 12 30
(B1) 164608	2006 12 21	(B1) 179001	2006 12 28	(B1) 184175	2006 12 02	(B1) 189334	2006 12 01
(B1) 164609	2006 12 21	(B1) 179529	2006 12 22	(B1) 184182	2006 12 08	(B1) 189367	2006 12 29
(B1) 165224	2006 12 13	(B1) 179626	2006 12 05	(B1) 184254	2006 12 26	(B1) 189486	2006 10 17
(B1) 165863	2006 12 14	(B1) 179982	2006 12 20	(B1) 184323	2006 12 16	(B1) 189524	2006 12 16
(B1) 167673	2006 12 11	(B1) 180248	2006 12 16	(B1) 184324	2006 12 05	(B1) 189629	2006 12 10
(B1) 169428	2006 12 04	(B1) 180405	2006 12 04	(B1) 184403	2006 12 07	(B1) 189720	2006 12 19
(B1) 170439	2006 12 11	(B1) 180491	2006 12 21	(B1) 184420	2006 12 18	(B1) 189951	2006 12 10
(B1) 171403	2006 12 14	(B1) 180494	2006 12 18	(B1) 184618	2006 12 19	(B1) 190010	2006 03 17
(B1) 171592	2006 12 29	(B1) 180495	2006 12 18	(B1) 184889	2006 12 01	(B1) 190011	2006 05 18
(B1) 171788	2006 12 01	(B1) 180682	2006 12 18	(B1) 185100	2006 12 02	(B1) 190386	2006 12 31
(B1) 171890	2006 12 30	(B1) 180917	2006 10 23	(B1) 185189	2006 12 22	(B1) 190667	2006 12 13
(B1) 172207	2006 12 22	(B1) 181130	2006 12 14	(B1) 185368	2006 12 11	(B1) 190668	2006 12 13
(B1) 172341	2006 12 22	(B1) 181146	2006 12 20	(B1) 185600	2006 12 29	(B1) 190669	2006 12 13
(B1) 172951	2006 12 01	(B1) 181197	2006 12 18	(B1) 185729	2006 12 18	(B1) 190699	2006 12 21
(B1) 173711	2006 12 14	(B1) 181330	2006 12 05	(B1) 185934	2006 12 10	(B1) 190810	2006 12 15
(B1) 173928	2006 12 28	(B1) 181561	2006 12 27	(B1) 185935	2006 12 24	(B1) 190880	2006 12 01
(B1) 174107	2006 12 09	(B1) 181761	2006 12 06	(B1) 186014	2006 12 09	(B1) 191099	2006 12 04
(B1) 174133	2006 12 10	(B1) 181830	2006 12 18	(B1) 186066	2006 12 11	(B1) 191141	2006 12 18
(B1) 175801	2006 12 09	(B1) 181858	2006 12 23	(B1) 186076	2006 12 19	(B1) 191196	2006 12 12
(B1) 176292	2006 12 02	(B1) 181858	2006 12 23	(B1) 186157	2006 12 04	(B1) 191319	2006 12 06
(B1) 176554	2006 12 27	(B1) 182005	2006 12 13	(B1) 186252	2006 12 17	(B1) 191339	2006 12 10
(B1) 177038	2006 12 09	(B1) 182103	2006 12 08	(B1) 186425	2006 12 26	(B1) 191355	2006 12 23
(B1) 177349	2006 12 20	(B1) 182116	2006 12 19	(B1) 186438	2006 12 14	(B1) 191537	2006 12 17
(B1) 177392	2006 12 27	(B1) 182166	2006 12 19	(B1) 186557	2006 12 17	(B1) 191624	2006 12 05
(B1) 177404	2006 12 27	(B1) 182364	2006 12 22	(B1) 186814	2006 12 17	(B1) 191647	2006 12 10
(B1) 177595	2006 12 16	(B1) 182451	2006 12 24	(B1) 186933	2006 12 20	(B1) 191661	2006 12 01
(B1) 177831	2006 12 17	(B1) 182575	2006 12 06	(B1) 186958	2006 12 19	(B1) 191662	2006 12 14
(B1) 177965	2006 12 19	(B1) 182597	2006 12 22	(B1) 186979	2006 12 03	(B1) 191749	2006 12 14
(B1) 178064	2006 12 21	(B1) 182609	2006 12 01	(B1) 187297	2006 12 14	(B1) 191825	2006 12 23
(B1) 178158	2006 12 28	(B1) 183082	2006 12 20	(B1) 187360	2006 12 09	(B1) 191845	2006 12 31
(B1) 178425	2006 12 06	(B1) 183112	2006 12 02	(B1) 187391	2006 12 31	(B1) 191883	2006 12 04
(B1) 178517	2006 12 17	(B1) 183112	2006 12 02	(B1) 187427	2006 12 03	(B1) 191885	2006 12 02
		(B1) 183401	2006 12 04	(B1) 187456	2006 12 02	(B1) 191932	2006 12 20
		(B1) 183554	2006 12 19	(B1) 187457	2006 12 02	(B1) 191935	2006 12 12
		(B1) 184015	2006 12 19	(B1) 187531	2006 12 29	(B1) 191935	2006 12 12
				(B1) 187656	2006 12 08	(B1) 192023	2006 12 13
				(B1) 187644	2006 12 18	(B1) 192245	2006 12 31
				(B1) 187770	2006 12 03	(B1) 192255	2006 12 30
				(B1) 187773	2004 12 02	(B1) 192256	2006 12 30
				(B1) 187933	2006 12 21	(B1) 192257	2006 12 30
				(B1) 187942	2006 12 10	(B1) 192335	2006 12 21
				(B1) 187960	2006 12 18	(B1) 192464	2006 12 30
				(B1) 188122	2006 12 22	(B1) 192488	2006 12 01
				(B1) 188124	2006 12 07	(B1) 192579	2006 12 13
				(B1) 188161	2006 12 24	(B1) 192692	2006 12 11
				(B1) 188232	2006 12 22	(B1) 192748	2006 12 03
				(B1) 188291	2006 12 12	(B1) 193125	2006 12 16
				(B1) 188579	2006 12 16	(B1) 193393	2006 12 09
				(B1) 188593	2006 12 22	(B1) 193727	2004 05 16
				(B1) 188654	2006 12 30	(B1) 193728	2003 06 19
				(B1) 188727	2006 12 23	(B1) 193733	2002 02 24
				(B1) 188728	2006 12 23	(B1) 193745	2003 07 04
				(B1) 188910	2006 12 04	(B1) 193746	2003 09 22
				(B1) 189086	2006 12 11	(B1) 193764	2003 05 11
				(B1) 189162	2006 12 30	(B1) 193771	2003 01 25
						(B1) 193786	2006 04 05

B. WZORY UŻYTKOWE

113

UDZIELONE PRAWA OCHRONNE

(od nr 63 683 do nr 63 716)

Y1 (11) **63702** (41) 2006 10 02(51) **A47L 15/42** (2006.01)**D06F 39/00** (2006.01)**G01F 23/14** (2006.01)

(21) 116024 (22) 2006 03 22

(30) 05TO 40 2005 03 25 IT

(72) Farano Michele

(73) ELBI International S.p.A., Torino (IT)

(54) Elektryczny przetwornik do pomiaru poziomu wody w pralce lub w zmywarce do naczyń

Y1 (11) **63704** (41) 2004 05 04(51) **A61B 17/60** (2006.01)

(62) 356753

(21) 116890 (22) 2002 10 21

(76) Frankowski Stanisław, Bydgoszcz (PL)

(54) Stabilizator zewnętrzny do zespołów kości małych

Y1 (11) **63691** (41) 2007 02 05(51) **A61F 9/02** (2006.01)**A61F 9/04** (2006.01)**G02C 7/16** (2006.01)

(21) 115594 (22) 2005 07 29

(72) Chaciński Marek, Chaciński Karol

(73) Chaciński Marek Przedsiębiorstwo Handlowo-Usługowo-Produkcyjne TECHMAR, Poznań (PL)

(54) Gogle przeciwdopryskowe

Y1 (11) **63699** (41) 2007 03 19(51) **A63G 9/12** (2006.01)

(21) 115657 (22) 2005 09 05

(76) Polakowski Tadeusz, Krosno (PL); Polakowski Sylwester, Krosno (PL); Polakowski Piotr, Korczyna (PL)

(54) Wieszak

Y1 (11) **63689** (41) 2007 02 05(51) **B01D 25/22** (2006.01)

(21) 115589 (22) 2005 07 27

(72) Urbanek Andrzej

(73) Urbanek Andrzej Przedsiębiorstwo Produkcyjno-Usługowo-Handlowe ELEKTRON, Radzionków (PL)

(54) Dwukomorowy filtr rewersyjny

Y1 (11) **63687** (41) 2007 01 22(51) **B42F 3/02** (2006.01)

(21) 115576 (22) 2005 07 20

(72) Kozak Mieczysław

(73) Kozak Mieczysław P.P.U.H. KOMI, Kołbiel (PL)

(54) Spinacz archiwizacyjny

Y1 (11) **63705** (41) 2007 03 19(51) **B63B 3/68** (2006.01)**E04B 9/04** (2006.01)

(21) 115719 (22) 2005 09 13

(72) Hładyn Dariusz

(73) Fabryka Mebli Okrętowych FAMOS Sp. z o.o.,

Starogard Gdański (PL)

(54) Listwa sufitu samonośnego

Y1 (11) **63707** (41) 2006 10 16(51) **B65D 39/04** (2006.01)

(21) 115404 (22) 2005 04 07

(72) Szczepaniak Jarosław

(73) Zakład Produkcji Spożywczej JAMAR Szczepaniak Sp. Jawna, Albertów (PL)

(54) Korek zamykający

Y1 (11) **63693** (41) 2007 03 05(51) **B65D 5/24** (2006.01)

(21) 115632 (22) 2005 08 23

(72) Prokopek Jan

(73) Prokopek Jan - Przedsiębiorstwo Produkcyjno-Handlowo-Usługowe PROJAN, Toruń (PL)

(54) Opakowanie

Y1 (11) **63690** (41) 2007 02 05(51) **B65D 5/32** (2006.01)**B65D 5/36** (2006.01)

(21) 115590 (22) 2005 07 27

(76) Latko Anna Maria, Toruń (PL)

(54) Zestaw elementów do składania opakowań w postaci prostopadłościennych pojemników

Y1 (11) **63701** (41) 2007 03 19(51) **B65G 15/08** (2006.01)

(21) 115987 (22) 2006 03 04

(23) 2005 09 06 Międzynarodowe Targi Górnictwa, Energetyki i Metalurgii KATOWICE

(72) Rosiński Wiesław, Sommer Krzysztof

(73) Zakład Urządzeń Technicznych WAMAG S.A., Wałbrzych (PL)

(54) Przenośnik taśmowy rurowy

Y1 (11) **63695** (41) 2007 03 05(51) **B66B 3/02** (2006.01)**E21B 47/00** (2006.01)

(21) 115644 (22) 2005 08 29

(72) Szot Mariusz, Pajonk Brunon, Paradowski Krzysztof

(73) Główny Instytut Górnictwa, Katowice (PL)

(54) Urządzenie do pomiaru rzeczywistych sił pomiędzy sztywnym prowadzeniem naczyń a naczyniem wyciągowym

Y1 (11) **63712** (41) 2007 03 05(51) **B66F 5/02** (2006.01)

(21) 115643 (22) 2005 08 29

(72) Podgórczyk Bogdan

(73) Jotul Polska Sp. z o.o., Gdańsk (PL)

(54) Ręczny wózek podnośnikowy

Y1 (11) **63700** (41) 2007 03 19(51) **E01B 7/02** (2006.01)

(21) 115722 (22) 2005 10 10

(30) 05 16972 2005 09 06 CZ
 (72) Navratil Dusan, Puda Bohuslav
 (73) DT vyhybkarna a mostarna a.s., Prostejov (CZ)
 (54) Urządzenie do hydraulicznego uruchamiania zamknięcia z mechanicznym zamykaniem i zabezpieczeniem położenia iglic zwrotnic rozjazdów kolejowych

Y1 (11) **63684** (41) 2006 07 10
 (51) **E04D 13/068** (2006.01)
 (21) 115213 (22) 2004 12 27
 (72) Buryło Szczepan
 (73) Buryło Szczepan Galeco Project Management, Kraków (PL)
 (54) Łącznik rynnowy

Y1 (11) **63686** (41) 2007 01 22
 (51) **E04G 21/16** (2006.01)
 (21) 115557 (22) 2005 07 08
 (76) Grądzki Andrzej, Prostyn (PL)
 (54) Uchwyt do przemieszczania kręgów betonowych

Y1 (11) **63694** (41) 2007 02 05
 (51) **E05F 15/10** (2006.01)
B61D 19/02 (2006.01)
 (21) 115639 (22) 2005 08 25
 (30) 05 16848 2005 07 27 CZ
 (72) Schröding Peter, Prokop Robert, Staud Michał
 (73) IGE-CZ s.r.o., Brno (CZ)
 (54) Urządzenie do otwierania i zamykania skrzydeł drzwiowych w szczególności w tramwajach, trolejbusach i autobusach

Y1 (11) **63697** (41) 2007 03 05
 (51) **E06B 3/76** (2006.01)
A47B 47/02 (2006.01)
 (21) 115652 (22) 2005 09 02
 (72) Krzywonos Jan
 (73) Krzywonos Jan Przedsiębiorstwo JotKEI, Krotoszyn (PL)
 (54) Drzwi metalowe

Y1 (11) **63703** (41) 2007 01 08
 (51) **E06B 3/96** (2006.01)
 (21) 116251 (22) 2006 07 12
 (72) Makarewicz Tomasz
 (73) Krakfil Technologie Sp. z o.o., Kraków (PL)
 (54) Łącznik kątowy ramy filtra kieszeniowego

Y1 (11) **63710** (41) 2007 03 05
 (51) **E21D 11/15** (2006.01)
 (21) 115629 (22) 2005 08 22
 (76) Nagadowski Krzysztof, Jakubowice Konińskie (PL); Nagadowska Adelajda, Jakubowice Konińskie (PL); Nagadowska Ewa, Jakubowice Konińskie (PL); Nagadowska Joanna, Jakubowice Konińskie (PL)
 (54) Górnicza zgrzewana siatka okładzinowa typu łańcuchowego

Y1 (11) **63714** (41) 2007 03 19
 (51) **E21F 13/02** (2006.01)
B65G 23/04 (2006.01)
 (21) 115653 (22) 2005 09 05
 (72) Bembnista Sławomir, Bochenek Maria, Horzela Sebastian, Karczewski Arkadiusz, Kwieciński Daniel, Mika Marek, Nowak Wojciech, Seweryn Piotr, Stocha Ryszard
 (73) Fabryka Maszyn i Urządzeń TAGOR S.A., Tarnowskie Góry (PL)
 (54) Wyrzutnik łańcucha zgrzeblowego przenośnika, zwłaszcza górniczego przenośnika ścianowego

Y1 (11) **63715** (41) 2007 03 19
 (51) **E21F 13/06** (2006.01)
E21C 29/04 (2006.01)
 (21) 115654 (22) 2005 09 05

(72) Bembnista Sławomir, Bochenek Maria, Horzela Sebastian, Karczewski Arkadiusz, Kwieciński Daniel, Mika Marek, Nowak Wojciech, Seweryn Piotr, Stocha Ryszard
 (73) Fabryka Maszyn i Urządzeń TAGOR S.A., Tarnowskie Góry (PL)
 (54) Napęd wysypowy górniczego przenośnika zgrzeblowego

Y1 (11) **63696** (41) 2007 03 05
 (51) **E21F 13/08** (2006.01)
B65G 21/00 (2006.01)
 (21) 115646 (22) 2005 08 30
 (72) Kwieciński Daniel, Mika Marek, Wychota Paweł, Gordyński Krzysztof, Pałubski Krzysztof, Sosnica Joachim
 (73) Fabryka Maszyn i Urządzeń TAGOR S.A., Tarnowskie Góry (PL)
 (54) Korpus stacji wyciągowej przenośnika taśmowego, zwłaszcza górniczego

Y1 (11) **63716** (41) 2007 03 19
 (51) **E21F 17/02** (2006.01)
F16G 13/16 (2006.01)
 (21) 115664 (22) 2005 09 08
 (72) Grygiel Zygmunt
 (73) Zakład Produkcyjno-Usługowy PEGRAL Sp. z o.o., Mysłowice (PL)
 (54) Układak kablowy

Y1 (11) **63692** (41) 2007 02 19
 (51) **F16B 13/06** (2006.01)
 (21) 115608 (22) 2005 08 08
 (72) Wala Jerzy
 (73) WALA Sp. z o.o., Wilkowice (PL)
 (54) Tulejka kołka osadczego

Y1 (11) **63706** (41) 2006 07 24
 (51) **F21S 4/00** (2006.01)
F21V 31/00 (2006.01)
H01J 61/36 (2006.01)
 (21) 115244 (22) 2005 01 13
 (76) Turecki Adam, Białystok (PL)
 (54) Świetlówka

Y1 (11) **63698** (41) 2007 03 19
 (51) **F21V 21/00** (2006.01)
F21S 4/00 (2006.01)
F21S 8/02 (2006.01)
 (21) 115655 (22) 2005 09 05
 (76) Król Donat, Białogard (PL); Król Dariusz, Białogard (PL)
 (54) Profil montażowy

Y1 (11) **63683** (41) 2006 02 20
 (51) **F23D 1/00** (2006.01)
 (21) 114983 (22) 2004 08 09
 (72) Kostrzewa Paweł
 (73) Przedsiębiorstwo Produkcyjno Handlowe KOSTRZEWA Spółka jawna, Giżycko (PL)
 (54) Palnik retortowy w kotłach grzewczych

Y1 (11) **63711** (41) 2007 03 05
 (51) **F23J 13/04** (2006.01)
E04F 17/02 (2006.01)
F16L 41/08 (2006.01)
 (21) 115642 (22) 2005 08 29
 (72) Podgórczyk Bogdan
 (73) Jotul Polska Sp. z o.o., Gdańsk (PL)
 (54) Element kominowy

Y1 (11) **63685** (41) 2006 08 21
 (51) **F24J 2/05** (2006.01)
 (21) 115308 (22) 2005 02 09
 (76) Nyckowski Witold, Gostynin (PL)
 (54) Pysznic słoneczny

Y1 (11) **63688** (41) 2007 01 22
 (51) **F25D 23/06** (2006.01)
F24F 13/20 (2006.01)
 (21) 115579 (22) 2005 07 21
 (72) Siek Tadeusz
 (73) VTS HQ Sp. z o.o., Suchy Dwór (PL)
 (54) Element kątowy obudowy termoizolacyjnej

Y1 (11) **63713** (41) 2007 03 05
 (51) **G01B 5/30** (2006.01)
 (21) 115648 (22) 2005 08 30
 (72) Szot Zbigniew
 (73) Przedsiębiorstwo Usługowo-Techniczne GRAW Sp. z o.o., Gliwice (PL)
 (54) Przyrząd do pomiaru wielkości błędów kształtu kołowego powierzchni tocznej kół pojazdów szynowych

Y1 (11) **63709** (41) 2007 01 08
 (51) **G01C 22/00** (2006.01)
 (21) 115547 (22) 2005 07 01
 (72) Grzelak Jarosław, Chmieliński Leszek
 (73) Przemysłowy Instytut Telekomunikacji, Warszawa (PL)
 (54) Czujnik przebytej drogi

Y1 (11) **63708** (41) 2006 11 13
 (51) **H05B 41/02** (2006.01)
 (21) 115451 (22) 2005 05 04
 (72) Wyszacki Andrzej
 (73) Wyszacka Teresa P.H.U. TERAN, Łódź (PL)
 (54) Zespół statecznika oświetleniowej lampy fluorescencyjnej

INDEKS UDZIELONYCH PRAW OCHRONNYCH,
 WEDŁUG SYMBOLI MKP

Symbol MKP	Nr prawa ochronn.	Symbol MKP	Nr prawa ochronn.
1	2	1	2
A47B 47/02 (2006.01)	63697*	E05F 15/10 (2006.01)	63694
A47L 15/42 (2006.01)	63702	E06B 3/76 (2006.01)	63697
A61B 17/60 (2006.01)	63704	E06B 3/96 (2006.01)	63703
A61F 9/02 (2006.01)	63691	E21B 47/00 (2006.01)	63695*
A61F 9/04 (2006.01)	63691*	E21C 29/04 (2006.01)	63715*
A63G 9/12 (2006.01)	63699	E21D 11/15 (2006.01)	63710
B01D 25/22 (2006.01)	63689	E21F 13/02 (2006.01)	63714
B42F 3/02 (2006.01)	63687	E21F 13/06 (2006.01)	63715
B61D 19/02 (2006.01)	63694*	E21F 13/08 (2006.01)	63696
B63B 3/68 (2006.01)	63705	E21F 17/02 (2006.01)	63716
B65D 39/04 (2006.01)	63707	F16B 13/06 (2006.01)	63692
B65D 5/24 (2006.01)	63693	F16G 13/16 (2006.01)	63716*
B65D 5/32 (2006.01)	63690	F16L 41/08 (2006.01)	63711*
B65D 5/36 (2006.01)	63690*	F21S 4/00 (2006.01)	63706
B65G 15/08 (2006.01)	63701	F21S 4/00 (2006.01)	63698*
B65G 23/04 (2006.01)	63714*	F21S 8/02 (2006.01)	63698*
B65G 21/00 (2006.01)	63696*	F21V 31/00 (2006.01)	63706*
B66B 3/02 (2006.01)	63695	F21V 21/00 (2006.01)	63698
B66F 5/02 (2006.01)	63712	F23D 1/00 (2006.01)	63683
D06F 39/00 (2006.01)	63702*	F23J 13/04 (2006.01)	63711
E01B 7/02 (2006.01)	63700	F24F 13/20 (2006.01)	63688*
E04B 9/04 (2006.01)	63705*	F24J 2/05 (2006.01)	63685
E04D 13/068 (2006.01)	63684	F25D 23/06 (2006.01)	63688
E04F 17/02 (2006.01)	63711*	G01B 5/30 (2006.01)	63713
E04G 21/16 (2006.01)	63686	G01C 22/00 (2006.01)	63709

*) Prawo ochronne oznaczone więcej niż jednym symbolem klasyfikacyjnym. Ogłoszenie dotyczące tego prawa ochronnego można znaleźć pod symbolem klasyfikacyjnym odpowiadającym numerowi bez gwiazdki.

1	2	1	2
G01F 23/14 (2006.01)	63702*	H01J 61/36 (2006.01)	63706*
G02C 7/16 (2006.01)	63691*	H05B 41/02 (2006.01)	63708

INDEKS NUMEROWY
 UDZIELONYCH PRAW OCHRONNYCH

Nr prawa ochronn.	Symbol MKP	Nr prawa ochronn.	Symbol MKP
1	2	1	2
63683	F23D 1/00 (2006.01)	63700	E01B 7/02 (2006.01)
63684	E04D 13/068 (2006.01)	63701	B65G 15/08 (2006.01)
63685	F24J 2/05 (2006.01)	63702	A47L 15/42 (2006.01)
63686	E04G 21/16 (2006.01)	63703	E06B 3/96 (2006.01)
63687	B42F 3/02 (2006.01)	63704	A61B 17/60 (2006.01)
63688	F25D 23/06 (2006.01)	63705	B63B 3/68 (2006.01)
63689	B01D 25/22 (2006.01)	63706	F21S 4/00 (2006.01)
63690	B65D 5/32 (2006.01)	63707	B65D 39/04 (2006.01)
63691	A61F 9/02 (2006.01)	63708	H05B 41/02 (2006.01)
63692	F16B 13/06 (2006.01)	63709	G01C 22/00 (2006.01)
63693	B65D 5/24 (2006.01)	63710	E21D 11/15 (2006.01)
63694	E05F 15/10 (2006.01)	63711	F23J 13/04 (2006.01)
63695	B66B 3/02 (2006.01)	63712	B66F 5/02 (2006.01)
63696	E21F 13/08 (2006.01)	63713	G01B 5/30 (2006.01)
63697	E06B 3/76 (2006.01)	63714	E21F 13/02 (2006.01)
63698	F21V 21/00 (2006.01)	63715	E21F 13/06 (2006.01)
63699	A63G 9/12 (2006.01)	63716	E21F 17/02 (2006.01)

114

**DECYZJE O ODMOWIE UDZIELENIA
 PRAWA OCHRONNEGO
 (wydane po ogłoszeniu o zgłoszeniu)**

Poniższe zestawienie zawiera kolejno: numer zgłoszenia wzoru użytkowego oraz numer i rok wydania Biuletynu Urzędu Patentowego, w którym zgłoszenie zostało ogłoszone (dla zgłoszeń wydzielonych lub przekształconych ze zgłoszenia wynalazku umieszczono w nawiasie numer zgłoszenia macierzystego).

115511	25/2006	115571	02/2007
115514	26/2006	115638	06/2007

115

**DECYZJE O UMORZENIU POSTĘPOWANIA
 (wydane po ogłoszeniu o zgłoszeniu)**

Poniższe zestawienie zawiera kolejno: numer zgłoszenia wzoru użytkowego oraz numer i rok wydania Biuletynu Urzędu Patentowego, w którym zgłoszenie zostało ogłoszone (dla zgłoszeń wydzielonych lub przekształconych ze zgłoszenia wynalazku umieszczono w nawiasie numer zgłoszenia macierzystego).

115275	16/2006	115759	17/2006
--------	---------	--------	---------

116

**DECYZJE STWIERDZAJĄCE WYGAŚNIĘCIE
 DECYZJI O UDZIELENIU PRAWA OCHRONNEGO**

Poniższe zestawienie zawiera kolejno: numer zgłoszenia wzoru użytkowego oraz numer i rok wydania Biuletynu Urzędu Patentowego, w którym zgłoszenie zostało ogłoszone (dla zgłoszeń wydzielonych lub

przekształconych ze zgłoszenia wynalazku umieszczono w nawiasie numer zgłoszenia macierzystego).

114769	22/2005	115323	17/2006
115167	12/2006	115344	18/2006
115288	16/2006	115419	21/2006
115304	17/2006	115425	22/2006
115317	17/2006		

117

WPISY I ZMIANY W REJESTRZE PRAW OCHRONNYCH

(nieuwzględnione w innych samodzielnych ogłoszeniach)

Poniższe zestawienie zawiera kolejno: kod rodzaju prawa, numer prawa ochronnego, datę wpisu, oznaczenie rubryki, w której dokonano wpisu lub zmiany oraz treść wpisu. Poszczególne rubryki rejestru praw ochronnych zawierają następujące dane:

rubryka A - nazwisko i imię albo nazwa, miejsce zamieszkania albo siedziba uprawnionego z prawa ochronnego (miejscowość, kraj) oraz numer identyfikacji podatkowej NIP, a także numer PESEL albo numer identyfikacyjny REGON, o ile zgłaszający je wskazał,

rubryka B - tytuł wzoru użytkowego,

rubryka C - nazwisko i imię twórcy wzoru użytkowego oraz jego miejsce zamieszkania (miejscowość, kraj),

rubryka D - prawa ograniczające prawo ochronne,

rubryka E - wpisy uzupełniające stan prawny prawa ochronnego,

rubryka F - wnioski o nieważnienie i sprzeciwy oraz decyzje dotyczące danego prawa ochronnego,

rubryka G - data unieważnienia lub data i przyczyna wygaśnięcia prawa ochronnego.

Uwaga: Publikacji podlegają: zmiana uprawnionego, twórcy, zmiana nazwy uprawnionego, prawa ograniczające prawo ochronne, sprostowania istotnych pomyłek.

(Y1) **59838** 2007 11 05 A. Wprowadzono zmianę nazwy uprawnionego przez wykreślenie wpisu: „Fabryka Akcesoriów Meblowych Spółka Akcyjna, Chełmno, Polska” i dokonanie wpisu: „FAM – Technika Odlewnicza S.A., Chełmno, Polska 870260262”

(Y1) **59838** 2007 11 06 A. Wprowadzono zmianę uprawnionego przez wykreślenie wpisu: „FAM – Technika Odlewnicza S.A., Chełmno, Polska 870260262” i dokonanie wpisu: „FAM – Technika Odlewnicza Sp. z o.o., Chełmno, Polska 140700890”

(Y1) **60418, 60601, 60602** 2007 11 05 A. Wprowadzono zmianę nazwy uprawnionego przez wykreślenie wpisu: „Fabryka Akcesoriów Meblowych S.A., ul. Polna 8, 86-200 Chełmno, Polska” i dokonanie wpisu: „FAM – Technika Odlewnicza S.A., Chełmno, Polska 870260262”

(Y1) **60418, 60601, 60602** 2007 11 06 A. Wprowadzono zmianę uprawnionego przez wykreślenie wpisu: „FAM – Technika Odlewnicza S.A., Chełmno, Polska 870260262” i dokonanie wpisu: „FAM – Technika Odlewnicza Sp. z o.o., Chełmno, Polska 140700890”

(Y1) **62709** 2007 11 15 D. Dokonano wpisu: „W dniu 21 czerwca 2007 r. zawarto umowę licencyjną pełną, wyłączną na korzystanie z wzoru użytkowego z Piotrem Strama, Szaflary, Polska na czas trwania prawa ochronnego w mocy”

(Y1) **63090** 2007 10 29 A. Wprowadzono zmianę uprawnionego przez wykreślenie wpisu: „M-real Oyj, Espoo, Finlandia” i dokonanie wpisu: „TAKON KOTELOTEHDAS OY, Tampere, Finlandia”

(Y1) **63507 2007 11 15** A. Wprowadzono zmianę nazwy uprawnionego przez wykreślenie wpisu: „Fabryka Urządzeń Chłodniczych BYFAUCH Sp. z o.o., Bydgoszcz, Polska 093070152” i dokonanie wpisu: „Fabryka Urządzeń Chłodniczych BYFUCH Sp. z o.o., Bydgoszcz, Polska 093070152”

118

DECYZJE O WYGAŚNIĘCIU PRAWA OCHRONNEGO

Poniższe zestawienie zawiera kolejno: kod rodzaju prawa, numery praw ochronnych, które wygasły na podstawie art. 90 ust. 1 pkt 2 - 4 w związku z art. 100 ust. 1 ustawy z dnia 30.06.2000 r. - Prawo własności przemysłowej oraz datę wygaśnięcia prawa ochronnego.

(Y1) 59460	2006 12 17	(Y1) 61905	2007 02 01
(Y1) 60017	2006 11 15	(Y1) 62001	2007 02 01
(Y1) 60208	2007 02 04	(Y1) 62070	2007 02 25
(Y1) 60294	2007 02 22	(Y1) 62180	2007 02 27
(Y1) 60316	2007 02 25	(Y1) 62225	2007 02 18
(Y1) 60317	2007 02 25	(Y1) 62253	2007 02 12
(Y1) 60362	2007 02 05	(Y1) 62303	2006 11 30
(Y1) 60363	2007 02 05	(Y1) 62402	2007 02 08
(Y1) 60367	2007 02 16	(Y1) 62404	2007 02 19
(Y1) 60411	2007 02 26	(Y1) 62677	2007 02 06
(Y1) 60421	2007 02 09	(Y1) 62909	2007 02 02
(Y1) 60429	2007 02 25	(Y1) 62912	2007 02 16
(Y1) 60444	2007 02 25	(Y1) 62913	2007 02 16
(Y1) 60457	2007 02 23	(Y1) 62969	2007 02 18
(Y1) 60671	2007 02 26	(Y1) 63001	2007 02 09
(Y1) 60727	2007 02 26	(Y1) 63005	2007 02 15
(Y1) 60728	2007 02 26	(Y1) 63006	2007 02 16
(Y1) 60783	2007 02 16	(Y1) 63007	2007 02 20
(Y1) 60798	2007 02 05	(Y1) 63009	2007 02 23
(Y1) 61461	2007 02 01	(Y1) 63073	2007 01 05
(Y1) 61811	2007 02 25		

C. WZORY PRZEMYSŁOWE

Cyfrowe kody identyfikacyjne (wg normy WIPO ST. 80), które poprzedzają informacje o dokonanej rejestracji oznaczają:

- (11) – numer rejestracji
- (21) – numer zgłoszenia
- (22) – data zgłoszenia
- (30) – pierwszeństwo
- (51) – symbol klasy wzoru przemysłowego
- (54) – określenie przedmiotu wzoru
- (55) – rysunek wzoru lub fotografię wzoru
- (72) – imię i nazwisko twórcy wzoru
- (73) – nazwisko i imię bądź nazwę uprawnionego

119

REJESTRACJA

(od nr 12 465 do nr 12 572)

(51) 24-99 (11) **12465** (22) 2007 09 05 (21) 11932
 (73) Wojewódzki Specjalistyczny Szpital Gruźlicy i Chorób Płuc im. St. Staszica, SPZOZ, Ludwikowo k/ Poznań, (PL)
 (72) Barinow-Wojewódzki Aleksander
 (54) Przyrząd rehabilitacyjny, zwłaszcza do ćwiczenia przepony
 (55)



FIG. 3



FIG. 4

(51) 09-03 (11) **12466** (22) 2007 04 16 (21) 11330
 (73) Przedsiębiorstwo Handlowo-Hurtowe „CEMPOL” Czesław Kruger, Wałbrzych, (PL)
 (72) Kruger Czesław
 (54) Opakowanie
 (55)



(51) 01-01 (11) **12467** (22) 2007 05 30 (21) 11520
 (73) Płusa-Szczepanik Anna, Wsola, (PL)
 (72) Płusa-Szczepanik Anna
 (54) Lizak farmaceutyczny
 (55)



(51) 25-01 (11) **12468** (22) 2007 04 17 (21) 11345
 (73) „ALUPROF” S.A., Bielsko-Biała, (PL)
 (72) Ruśniok Dariusz
 (54) Kształtownik
 (55)

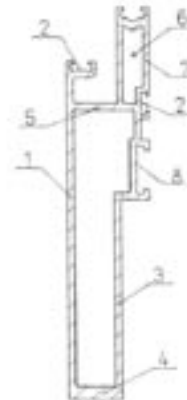

(51) 25-01 (11) **12469** (22) 2007 04 17 (21) 11346
 (73) „ALUPROF” S.A., Bielsko-Biała, (PL)
 (72) Ruśniok Dariusz

(54) Kształtownik uzupełniający
(55)

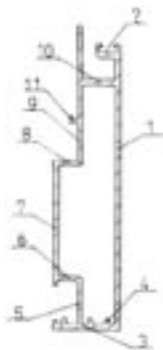

(51) 25-01 (11) **12470** (22) 2007 04 17 (21) 11347
(73) „ALUPROF” S.A., Bielsko-Biała, (PL)
(72) Ruśniok Dariusz
(54) Kształtownik skrzydła okna
(55)

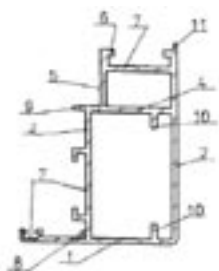

(51) 25-01 (11) **12471** (22) 2007 04 17 (21) 11348
(73) „ALUPROF” S.A., Bielsko-Biała, (PL)
(72) Ruśniok Dariusz
(54) Kształtownik dystansowy
(55)

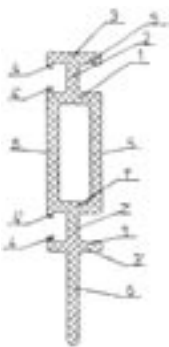

(51) 25-01 (11) **12472** (22) 2007 04 17 (21) 11349
(73) „ALUPROF” S.A., Bielsko-Biała, (PL)
(72) Ruśniok Dariusz
(54) Uszczelka
(55)

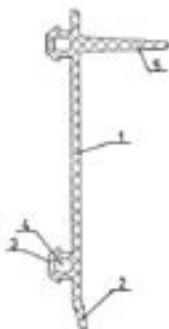

(51) 25-01 (11) **12473** (22) 2007 04 17 (21) 11350
(73) „ALUPROF” S.A., Bielsko-Biała, (PL)
(72) Ruśniok Dariusz
(54) Uszczelka
(55)



(51) 12-06 (11) **12474** (22) 2007 04 04 (21) 11289
(73) Wilkaniec Dariusz, Przeclaw, (PL)
(72) Wilkaniec Dariusz
(54) Łódź motorowo-wiosłowa
(55)



(51) 08-06 (11) **12475** (22) 2007 05 14 (21) 11443
(73) KUNCAR Sp. z o.o., Mikołów, (PL)
(72) Łoskot Michał, Wilga Marek
(54) Uchwyt meblowy
(55)

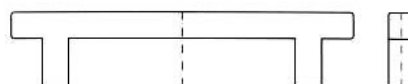

(51) 12-16 (11) **12476** (22) 2007 03 27 (21) 11236
(30) 2006 09 30 (DE)
(73) Ford Global Technologies, LLC, Dearborn, (US)
(72) Messale Claudio
(54) Maska samochodu
(55)



(51) 26-06 (11) **12477** (22) 2007 03 22 (21) 11203
(30) 2006 09 23 (DE)
(73) Ford Global Technologies, LLC, Dearborn, (US)

(72) Messale Claudio
 (54) Obudowa przedniego reflektora samochodu
 (55)



(51) 12-16 (11) **12478** (22) 2007 03 22 (21) 11202
 (30) 2006 09 23 (DE)
 (73) Ford Global Technologies, LLC, Dearborn, (US)
 (72) Messale Claudio
 (54) Zderzak samochodu
 (55)



(51) 12-16 (11) **12479** (22) 2007 03 09 (21) 11139
 (30) 2006 09 09 (DE)
 (73) Ford Global Technologies, LLC, Dearborn, (US)
 (72) Messale Claudio
 (54) Błotnik samochodu
 (55)



(51) 12-16 (11) **12480** (22) 2007 03 02 (21) 11101
 (30) 2006 09 04 (DE)
 (73) Ford Global Technologies, LLC, Dearborn, (US)
 (72) Messale Claudio
 (54) Zderzak samochodu
 (55)



(51) 26-06 (11) **12481** (22) 2007 02 27 (21) 11058
 (30) 2006 08 30 (DE)
 (73) Ford Global Technologies, LLC, Dearborn, (US)
 (72) Messale Claudio
 (54) Przednie lampy samochodowe
 (55)



(51) 02-01 (11) **12482** (22) 2007 07 24 (21) 11762
 (30) 2007 01 25 (CN)
 (73) UniCharm Corporation, Ehime-ken, (JP)
 (72) Takino Shunsuke, Tanji Hiroyuki, Maeda Yuki
 (54) Pielucha jednorazowa
 (55)



(51) 19-01 (11) **12483** (22) 2007 03 27 (21) 11232
 (73) Morydz Andrzej, Tarnów, (PL)
 (72) Morydz Andrzej
 (54) Multimedialna kartka pocztowa
 (55)



(51) 19-08 (11) **12484** (22) 2007 07 25 (21) 11769
 (73) P.H.U.VERA Jan Dutko, Poznań, (PL)

(72) Dutko Jan
 (54) Naklejka z hologramem
 (55)

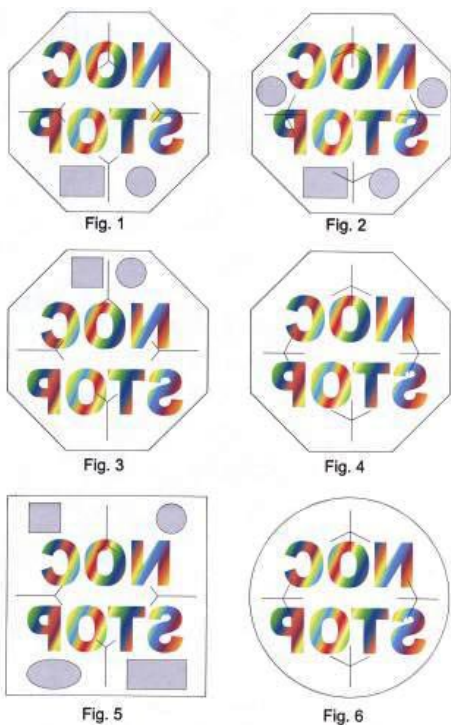

(51) 09-01 (11) **12485** (22) 2007 08 31 (21) 11904
 (73) LA RIVE M.Szymula P.Szostak sp.j., Grudziądz, (PL)
 (72) Szymula Mariusz
 (54) Butelka
 (55)



(51) 09-01 (11) **12486** (22) 2007 10 01 (21) 11905
 (73) LA RIVE M.Szymula P.Szostak sp.j., Grudziądz, (PL)
 (72) Szymula Mariusz
 (54) Butelka
 (55)



(51) 09-01 (11) **12487** (22) 2007 09 04 (21) 11924
 (73) LA RIVE M.Szymula P.Szostak sp.j., Grudziądz, (PL)
 (72) Szymula Mariusz

(54) Butelka
 (55)



(51) 03-01 (11) **12488** (22) 2007 09 07 (21) 11946
 (73) Bondarenko Dymitr, Halinów, (PL)
 (72) Bondarenko Dymitr
 (54) Zawiesie do przenośnych urządzeń elektronicznych
 (55)

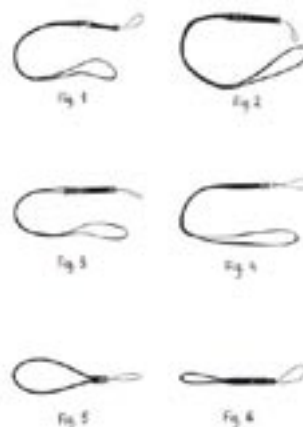

(51) 09-01 (11) **12489** (22) 2007 09 11 (21) 11958
 (73) LA RIVE M.Szymula P.Szostak sp.j., Grudziądz, (PL)
 (72) Szymula Mariusz
 (54) Butelka
 (55)



(51) 09-01 (11) **12490** (22) 2007 09 13 (21) 11967
 (73) LA RIVE M.Szymula P.Szostak sp.j., Grudziądz, (PL)
 (72) Szymula Mariusz
 (54) Butelka
 (55)



(51) 02-01 (11) **12491** (22) 2007 07 24 (21) 11761
 (30) 2007 01 25 (CN)
 (73) UniCharm Corporation, Ehime-ken, (JP)
 (72) Takino Shunsuke, Tanji Hiroyuki, Maeda Yuki
 (54) Pielucha jednorazowa
 (55)



(51) 09-01 (11) **12492** (22) 2007 04 21 (21) 11373
 (73) ZBYSZKO COMPANY Sp. z o.o., Radom, (PL)
 (72) Bojanowicz Zbigniew
 (54) Butelka, zwłaszcza do napojów
 (55)



(51) 09-01 (11) **12493** (22) 2007 07 29 (21) 11782
 (73) GLOBAL GROUP Sp. z o.o., sp.k., Radom, (PL)
 (72) Skrzypczak Piotr
 (54) Butelka
 (55)



(51) 13-03 (11) **12494** (22) 2007 02 01 (21) 10960
 (73) „LAMEL” Rozdzielnice Mirosław Plichta, Pępowo, (PL)
 (72) Plichta Mirosław

(54) System kompatybilnych elementów mocowania wyposażenia dla rozdzielnic niskiego napięcia
 (55)

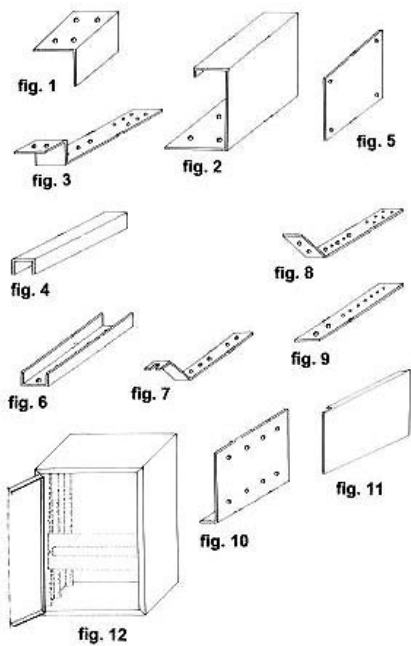

(51) 06-05 (11) **12495** (22) 2007 06 08 (21) 11573
 (73) FABRYKA MEBLI - TWARÓG „LUDWIK STYL” JACEK TWARÓG, Rogoźno Wilkp., (PL)
 (72) Twaróg Jacek
 (54) Zestaw mebli
 (55)



(51) 06-05 (11) **12496** (22) 2007 05 14 (21) 11444
 (73) FABRYKA MEBLI „BODZIO” BOGDAN SZEWCZYK SP.J., Goszcz, (PL)
 (72) Szewczyk Bogdan
 (54) Zestaw mebli kuchennych
 (55)



(51) 99-00 (11) **12497** (22) 2007 07 16 (21) 11735
 (73) REPORTER S.A, Chorzów, (PL)
 (72) Klimek Mariusz
 (54) Przeszytce kieszeni
 (55)



(51) 06-03 (11) **12498** (22) 2007 03 15 (21) 11175
 (73) POWERLED Sp. z o.o., Katowice, (PL)
 (72) Kokot Agata
 (54) Stolik kawowy podświetlany diodami RGB
 (55)



(51) 25-01 (11) **12499** (22) 2007 09 17 (21) 11983
 (73) SEVROLL SYSTEM Sp. z o.o., Warszawa, (PL)
 (72) Iłko Iliev, Moroz Andrzej
 (54) Listwa profilowa do drzwi
 (55)

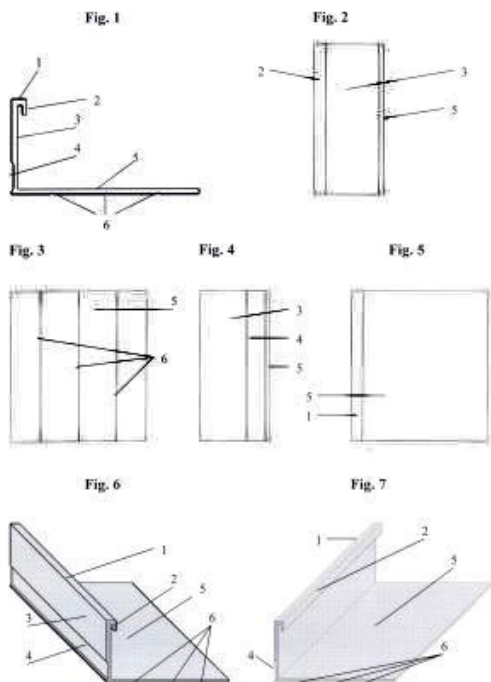

(51) 08-05 (11) **12500** (22) 2007 07 25 (21) 11764
 (73) TROTON Sp. z o.o., Ząbrowo, (PL)
 (72) Bangfa Lin

(54) Pistolet natryskowy
 (55)



(51) 25-01 (11) **12501** (22) 2007 09 17 (21) 11982
 (73) SEVROLL SYSTEM Sp. z o.o., Warszawa, (PL)
 (72) Iłko Iliev, Moroz Andrzej
 (54) Listwa profilowa do drzwi
 (55)

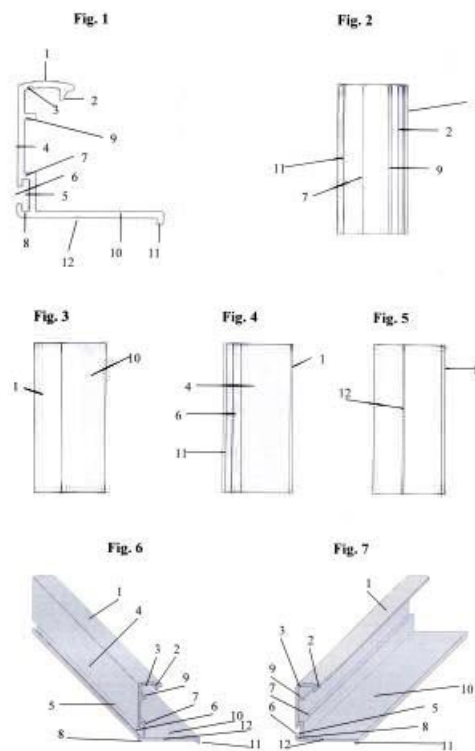

(51) 12-06 (11) **12502** (22) 2007 03 27 (21) 11231
 (73) Staśkiewicz Wioletta, Giżycko, (PL)
 (72) Rogiński Robert
 (54) Turystyczny jacht balastowo- mieczowy
 (55)



- (51) 19-08 (11) **12503** (22) 2007 11 15 (21) 12272
 (73) Przedsiębiorstwo Produkcyjno-Usługowo-Handlowe „STYROPMIN” Sp. z o.o., Mińsk Mazowiecki, (PL)
 (72) Nowakowski Arkadiusz
 (54) Etykieta opakowaniowa
 (55)



Fig. 1

Fig. 3



Fig. 2

Fig. 4

- (51) 15-04 (11) **12504** (22) 2007 07 31 (21) 11789
 (73) Specjalistyczne Przedsiębiorstwo Budowlane „SAVEX” Sp. z o.o. w Zgorzelcu, Zgorzelec, (PL)
 (72) Ratajczak Ryszard, Kaluba Włodzimierz, Milian Wiesław, Hutniczak Krzysztof, Kowalczyk Marek, Kręt Tadeusz
 (54) Platforma do wyburzania komina
 (55)

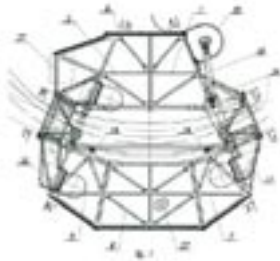

- (51) 01-01 (11) **12505** (22) 2007 01 02 (21) 10812
 (73) Argasiński Leszek, Łañcut, (PL); Argasińska Halina, Łañcut, (PL)
 (72) Argasiński Leszek, Argasińska Halina
 (54) Lizak w kształcie tyłeczki
 (55)



- (51) 20-02 (11) **12506** (22) 2007 06 25 (21) 11622
 (73) Gajewski Włodzimierz, Wrocław, (PL)
 (72) Gajewski Włodzimierz

- (54) Modułowy ekran ekspozycyjny
 (55)



- (51) 01-01 (11) **12507** (22) 2007 06 19 (21) 11601
 (73) Zakłady Produkcji Cukierniczej „VOBRO”, Brodnica, (PL)
 (72) Wojenkowski Wojciech
 (54) Zestaw ciastek z motywami matematycznymi
 (55)



- (51) 09-03 (11) **12508** (22) 2007 07 30 (21) 11784
 (73) Spółdzielnia Mleczarska „MLEKPOL”, Grajewo, (PL)
 (72) Ornowska Bożena
 (54) Opakowanie zwłaszcza produktów mleczarskich
 (55)

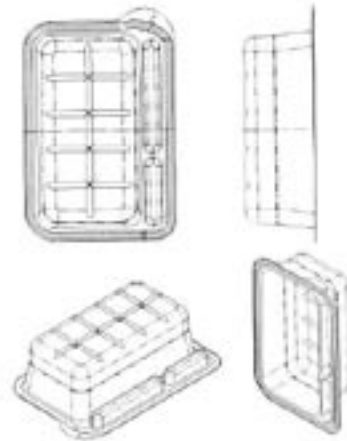

- (51) 09-03 (11) **12509** (22) 2007 07 30 (21) 11785
 (73) Spółdzielnia Mleczarska „MLEKPOL”, Grajewo, (PL)
 (72) Ornowska Bożena
 (54) Opakowanie produktów spożywczych
 (55)

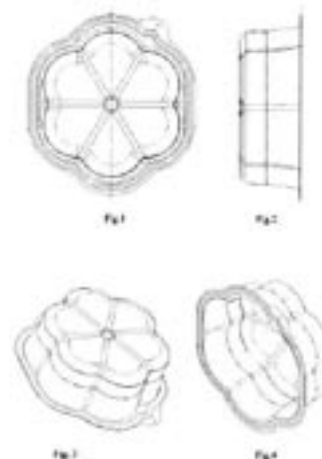

(51) 08-05 (11) **12510** (22) 2007 07 25 (21) 11763
 (73) TROTON Sp. z o.o., Ząbrowo, (PL)
 (72) Bangfa Lin
 (54) Pistolet natryskowy
 (55)



(51) 05-05 (11) **12511** (22) 2007 03 28 (21) 11259
 (73) INTER-SAN Sp. z o.o., Łomianki Dolne, (PL)
 (72) Ozgur Ismet
 (54) Tkanina
 (55)



(51) 11-02 (11) **12512** (22) 2007 06 18 (21) 11592
 (73) „HANIPOL” Firma Handlowa Arkadiusz Hanik, Sosnowiec, (PL)
 (72) Hanik Arkadiusz
 (54) Anielski kuferek
 (55)



(51) 11-02 (11) **12513** (22) 2007 06 18 (21) 11593
 (73) „HANIPOL” Firma Handlowa Arkadiusz Hanik, Sosnowiec, (PL)
 (72) Hanik Arkadiusz
 (54) Diabelski kuferek
 (55)



(51) 08-08 (11) **12514** (22) 2007 07 24 (21) 11760
 (73) Kaczmarczyk Tadeusz, Świdnica, (PL); Kaczmarczyk Michalina, Świdnica, (PL)
 (72) Kaczmarczyk Tadeusz, Kaczmarczyk Michalina
 (54) Listwa mocująca do rurek
 (55)

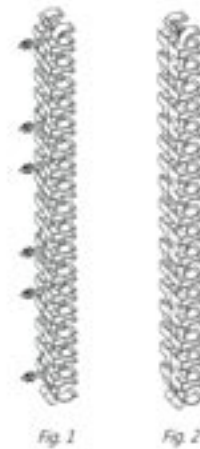

(51) 08-08 (11) **12515** (22) 2007 06 28 (21) 11642
 (73) Wasyleczko Zenon, Katowice, (PL)
 (72) Wasyleczko Zenon
 (54) Zawleczka
 (55)

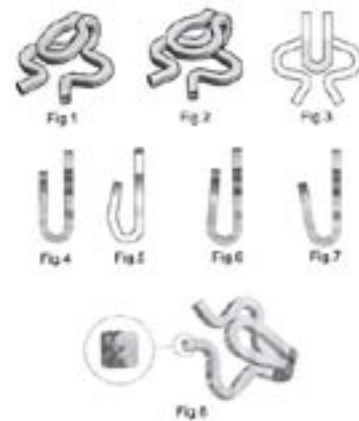

(51) 06-01 (11) **12516** (22) 2007 07 02 (21) 11522
 (73) „HAPPEN TO” EXPORT IMPORT Adrian Brzeziński, Lubliniec, (PL)
 (72) Brzeziński Adrian
 (54) Kanapa
 (55)



(51) 06-01 (11) **12517** (22) 2007 07 19 (21) 11745
 (73) PANDA TRZEBNICA Sp. z o.o., Trzebnica, (PL)
 (72) Krawczuk Barbara
 (54) Zestaw mebli fryzjerskich SPA&WELLNESS
 (55)

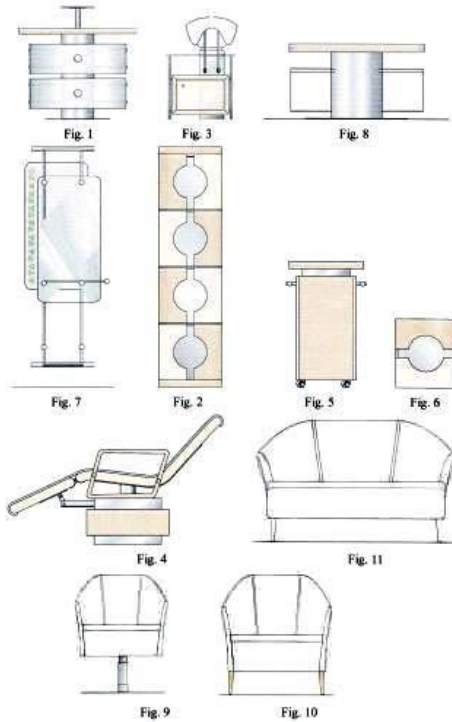

(51) 01-01 (11) **12518** (22) 2007 05 30 (21) 12086
 (73) Płusa-Szczepanik Anna, Wsola, (PL)
 (72) Płusa-Szczepanik Anna
 (54) Lizak farmaceutyczny
 (55)



(51) 09-01 (11) **12519** (22) 2007 01 03 (21) 10813
 (73) Spółdzielnia Pszczelarska APIS w Lublinie, Lublin, (PL);
 Ceramika Wojtaszek Spółka Jawna, Tułowice, (PL)
 (72) Banak Mirosław, Wojtaszek Wojciech
 (54) Butelka kamionkowa
 (55)



(51) 19-08 (11) **12520** (22) 2007 02 28 (21) 11071
 (73) Grupa Promocyjna A & T Partners S.C. Artur Kopacz,
 Tomasz Sikora, Warszawa, (PL)
 (72) Kopacz Artur, Sikora Tomasz

(54) Licznik do oznaczania alergenów
 (55)

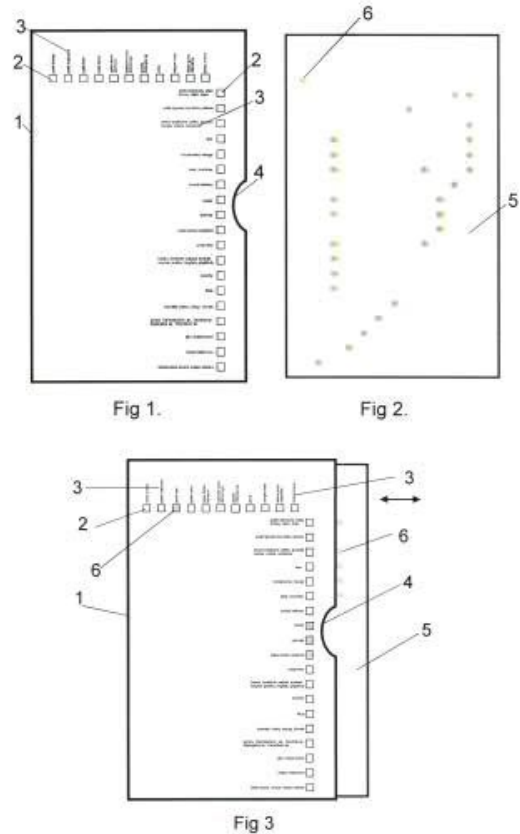

(51) 09-01 (11) **12521** (22) 2007 01 03 (21) 10814
 (73) Spółdzielnia Pszczelarska APIS w Lublinie, Lublin, (PL);
 Ceramika Wojtaszek Spółka Jawna, Tułowice, (PL)
 (72) Banak Mirosław, Wojtaszek Wojciech
 (54) Butelka kamionkowa
 (55)



(51) 03-01 (11) **12522** (22) 2007 02 06 (21) 11923
 (73) CAMPA P.H.U. Renata Dobrowolska, Wrocław, (PL)
 (72) Dobrowolska Renata
 (54) Futerał na telefon komórkowy
 (55)

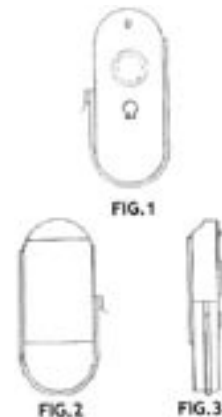

(51) 03-01 (11) **12523** (22) 2007 02 06 (21) 11922
 (73) CAMPA P.H.U. Renata Dobrowolska, Wrocław, (PL)
 (72) Dobrowolska Renata
 (54) Futerał na telefon komórkowy
 (55)

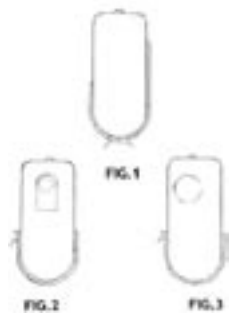

(51) 03-01 (11) **12524** (22) 2007 04 03 (21) 11921
 (73) CAMPA P.H.U. Renata Dobrowolska, Wrocław, (PL)
 (72) Dobrowolska Renata
 (54) Futerał na telefon komórkowy
 (55)

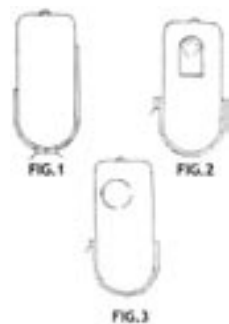

(51) 03-01 (11) **12525** (22) 2007 04 03 (21) 11920
 (73) CAMPA P.H.U. Renata Dobrowolska, Wrocław, (PL)
 (72) Dobrowolska Renata
 (54) Futerał na telefon komórkowy
 (55)

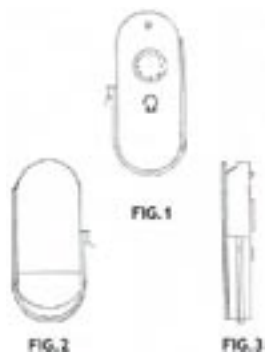

(51) 12-16 (11) **12526** (22) 2007 07 19 (21) 11743
 (73) Górecki Roman, Kęty, (PL); Górecki Adam, Kęty, (PL)
 (72) Górecki Roman, Górecki Adam
 (54) Kołpak do kół samochodu
 (55)



(51) 05-05 (11) **12527** (22) 2007 03 28 (21) 11809
 (73) INTER-SAN Sp. z o.o., Łomianki Dolne, (PL)

(72) Sagdic Ayse
 (54) Tkanina
 (55)



(51) 15-03 (11) **12528** (22) 2007 06 29 (21) 11657
 (73) SIPMA S.A., Lublin, (PL)
 (72) Bochniarz Sławomir
 (54) Walec do owijarki
 (55)



(51) 05-05 (11) **12529** (22) 2007 03 28 (21) 12180
 (73) INTER-SAN Sp. z o.o., Łomianki Dolne, (PL)
 (72) Ozgur Ismet
 (54) Tkanina
 (55)



(51) 05-05 (11) **12530** (22) 2007 03 28 (21) 12181
 (73) INTER-SAN Sp. z o.o., Łomianki Dolne, (PL)
 (72) Ozgur Ismet
 (54) Tkanina
 (55)



(51) 05-05 (11) **12531** (22) 2007 03 28 (21) 12182
 (73) INTER-SAN Sp. z o.o., Łomianki Dolne, (PL)
 (72) Ozgur Ismet

(54) Tkanina
(55)

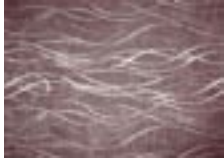

(51) 25-02 (11) **12532** (22) 2007 06 22 (21) 11616
(73) Karpiński Jerzy, Radom, (PL)
(72) Karpiński Jerzy
(54) Zaślepka boczna listwy wzdłużnej urządzenia przesłaniającego, zwłaszcza rolety
(55)

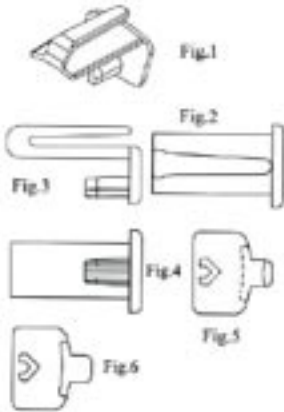

(51) 25-02 (11) **12533** (22) 2007 06 22 (21) 11615
(73) Karpiński Jerzy, Radom, (PL)
(72) Karpiński Jerzy
(54) Maskownica boczna rolety materiałowej, zwłaszcza dachowej
(55)

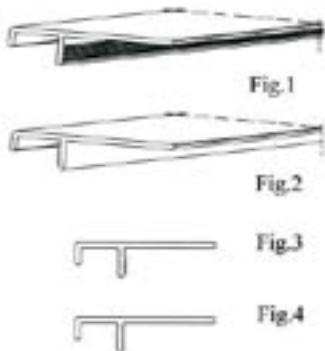

(51) 25-02 (11) **12534** (22) 2007 06 22 (21) 11617
(73) Karpiński Jerzy, Radom, (PL)
(72) Karpiński Jerzy
(54) Element ustalający skraj dolnej listwy rolety materiałowej, zwłaszcza dachowej
(55)

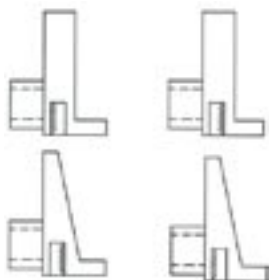

(51) 29-02 (11) **12535** (22) 2007 05 14 (21) 11445
(73) FORSERVICE, Joanna Brzeska, Warszawa, (PL)
(72) Brzeska Joanna
(54) Nakładki antycyckowe na samochodowe pasy bezpieczeństwa
(55)



(51) 08-08 (11) **12536** (22) 2007 07 16 (21) 11734
(73) PPHU „JERZY CICHY” Jerzy Cichy, Sieradz, (PL)
(72) Cichy Jerzy
(54) Uchwyt półki
(55)

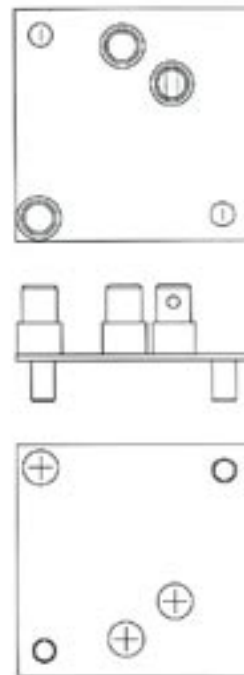

(51) 19-04 (11) **12537** (22) 2007 07 19 (21) 11744
(73) HELION S.A., Gliwice, (PL)
(72) Schwarz Grzegorz, Stawczyk Norbert
(54) Okładka książki
(55)

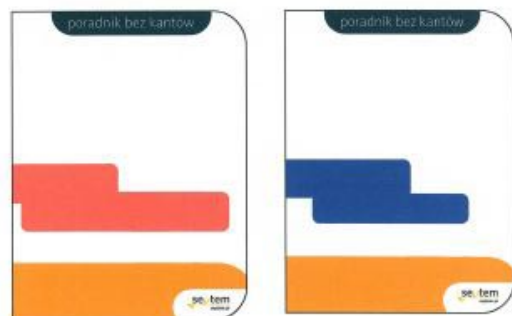

(51) 11-01 (11) **12538** (22) 2007 07 09 (21) 11703
 (73) PRACOWNIA ZŁOTNICZA Export-Import Arkadiusz Sypniewski, Warszawa, (PL)
 (72) Sypniewski Arkadiusz
 (54) Wyrób biżuteryjny - grzechotka-smoczek
 (55)



(51) 26-99 (11) **12539** (22) 2007 07 06 (21) 11692
 (73) Kluś Sylwester, Piaseczno Kamionka, (PL)
 (72) Kluś Sylwester
 (54) Oprawka oświetleniowa typu LED
 (55)

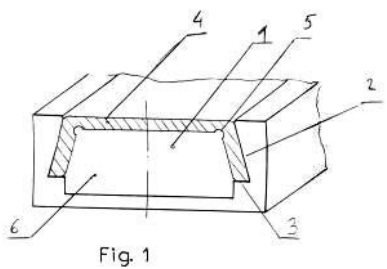

Fig. 1

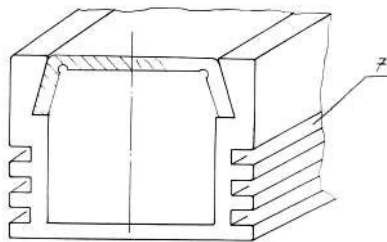

Fig. 2

(51) 02-02 (11) **12540** (22) 2007 05 25 (21) 12083
 (73) Firma Odzieżowa „BARBARAS” MARCIN SKOWRON, Staszów, (PL)
 (72) Tłuścik Marta
 (54) Bezrękawnik uczniowski
 (55)



(51) 02-02 (11) **12541** (22) 2007 05 25 (21) 12082
 (73) Firma Odzieżowa „BARBARAS” MARCIN SKOWRON, Staszów, (PL)
 (72) Tłuścik Marta

(54) Bezrękawnik uczniowski
 (55)



(51) 02-02 (11) **12542** (22) 2007 07 02 (21) 11666
 (73) P.H.U. „AUTO-BORUTA” Paweł Boruta, Zielonka, (PL)
 (72) Boruta Paweł
 (54) Ubranie sportowe
 (55)



(51) 02-02 (11) **12543** (22) 2007 08 31 (21) 11906
 (73) AMITY Sp. z o.o., Falenty, (PL)
 (72) Yilmaz Aydemir
 (54) Bluza z kapturem
 (55)



(51) 07-06 (11) **12544** (22) 2007 08 31 (21) 11902
 (73) ALMARO Ośrodek Feng-Shui Radiestezji i Bioterapii Alicja Rospond, Gdańsk, (PL)
 (72) Rospond Alicja
 (54) Podwyższona podstawka ozdobna
 (55)



(51) 19-06 (11) **12545** (22) 2007 09 17 (21) 11979
 (73) Krajewski Karol, Rybno, (PL)
 (72) Krajewski Karol
 (54) Długopis
 (55)



(51) 26-02 (11) **12546** (22) 2007 09 10 (21) 11948
 (73) Chudy Grzegorz - Zakład Produkcyjno Handlowo - Usługowy „FORMES TOYS”, Wręczyca Wielka, (PL)
 (72) Chudy Joanna, Chudy Grzegorz
 (54) Podstawka z aniołkami
 (55)

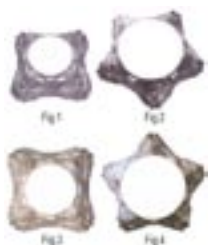

(51) 26-02 (11) **12547** (22) 2007 09 10 (21) 11951
 (73) Chudy Grzegorz - Zakład Produkcyjno Handlowo - Usługowy „FORMES TOYS”, Wręczyca Wielka, (PL)
 (72) Chudy Joanna, Chudy Grzegorz
 (54) Podstawka z szyszkami
 (55)



(51) 26-02 (11) **12548** (22) 2007 09 10 (21) 11952
 (73) Chudy Grzegorz - Zakład Produkcyjno Handlowo - Usługowy „FORMES TOYS”, Wręczyca Wielka, (PL)
 (72) Chudy Joanna, Chudy Grzegorz
 (54) Podstawka ozdobiona wianuszkami róż
 (55)



(51) 26-02 (11) **12549** (22) 2007 09 10 (21) 11953
 (73) Chudy Grzegorz - Zakład Produkcyjno Handlowo - Usługowy „FORMES TOYS”, Wręczyca Wielka, (PL)
 (72) Chudy Joanna, Chudy Grzegorz
 (54) Podstawka z różami
 (55)



(51) 02-01 (11) **12550** (22) 2007 08 31 (21) 11907
 (73) AMITY Sp. z o.o., Falenty, (PL)
 (72) Tekinhatun Aziz
 (54) Bluzka koszulowa
 (55)



(51) 12-12 (11) **12551** (22) 2007 07 09 (21) 11705
 (73) Politechnika Koszalińska, Koszalin, (PL)
 (72) Czechowski Grzegorz, Matuszewski Tomasz
 (54) Wózek inwalidzki
 (55)



(51) 09-01 (11) **12552** (22) 2007 09 10 (21) 11956
 (73) SESA POLSKA Sp. z o.o., Warszawa, (PL)
 (72) Savchuk Sergiy
 (54) Butelka do ciecicy, zwłaszcza napojów
 (55)



(51) 13-03 (11) **12553** (22) 2007 09 17 (21) 11980
 (73) PAWBOL Sp. z o.o., Sułkowice, (PL)
 (72) Wielebnowski Jacek
 (54) Obudowa elektrycznej skrzynki rozdzielczej
 (55)



(51) 13-03 (11) **12554** (22) 2007 09 17 (21) 11981
 (73) PAWBOL Sp. z o.o., Sułkowice, (PL)
 (72) Wielebnowski Jacek
 (54) Obudowa elektrycznej skrzynki rozdzielczej
 (55)



(51) 26-02 (11) **12555** (22) 2007 09 10 (21) 11950
 (73) Chudy Grzegorz - Zakład Produkcyjno Handlowo - Usługowy „FORMES TOYS”, Wręczyca Wielka, (PL)
 (72) Chudy Joanna, Chudy Grzegorz
 (54) Podstawa w kształcie wianuszka róż
 (55)



(51) 06-06 (11) **12556** (22) 2007 06 08 (21) 12246
 (73) FABRYKA MEBLI - TWARÓG „LUDWIK STYL”, JACEK TWARÓG, Rogoźno Wlkp., (PL)
 (72) Twaróg Jacek
 (54) Drzwi meblowe
 (55)



(51) 06-06 (11) **12557** (22) 2007 06 08 (21) 12244
 (73) FABRYKA MEBLI - TWARÓG „LUDWIK STYL”, JACEK TWARÓG, Rogoźno Wlkp., (PL)
 (72) Twaróg Jacek
 (54) Cokół meblowy
 (55)



(51) 06-06 (11) **12558** (22) 2007 06 08 (21) 12245
 (73) FABRYKA MEBLI - TWARÓG „LUDWIK STYL”, JACEK TWARÓG, Rogoźno Wlkp., (PL)
 (72) Twaróg Jacek
 (54) Cokół meblowy - skrzyniowy
 (55)



Fig 1



Fig 2



(51) 15-99 (11) **12559** (22) 2007 09 05 (21) 11931
 (73) „Adamex” Adam Bigos, Hucisko, (PL)
 (72) Bigos Adam
 (54) Podajnik
 (55)

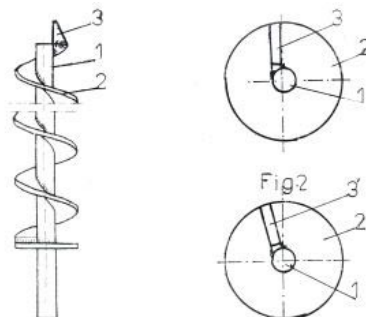

Fig-1

Fig3

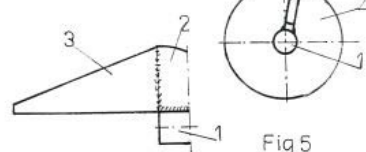

Fig 4

Fig 5

(51) 07-03 (11) **12560** (22) 2007 09 14 (21) 11976
 (73) Multigrafika Sp. z o. o., Olsztyn, (PL)
 (72) Głódkowski Jarosław

(54) łyżeczka
(55)



(51) 11-02 (11) **12561** (22) 2007 08 31 (21) 11903
(73) ALMARO Ośrodek Feng-Shui Radiestezji i Bioterapii Alicja Rospond, Gdańsk, (PL)
(72) Rospond Alicja
(54) Płytki dekoracyjne
(55)

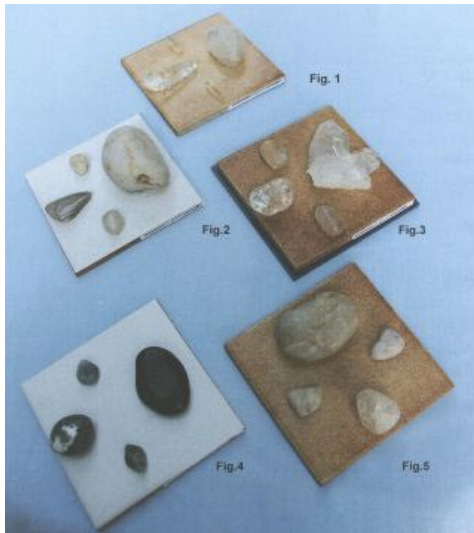

(51) 08-06 (11) **12562** (22) 2007 08 03 (21) 11804
(73) AXA-Mag Sp. z o.o., Siewierz, (PL)
(72) Haładaj Teodor
(54) Rozeta ozdobna
(55)

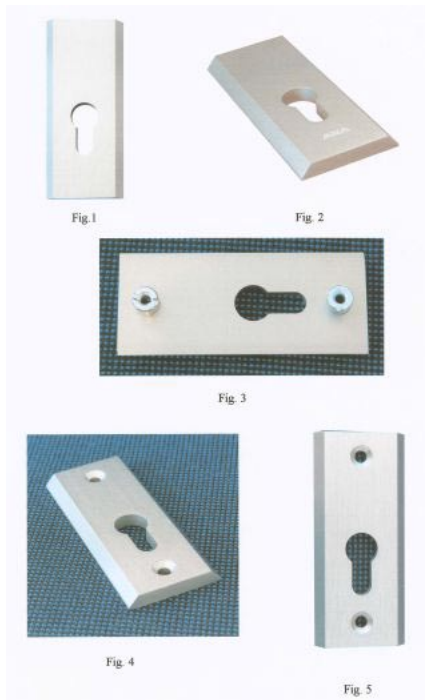

(51) 08-06 (11) **12563** (22) 2007 08 03 (21) 11803
(73) AXA-Mag Sp. z o.o., Siewierz, (PL)
(72) Haładaj Teodor

(54) Szyld ozdobny klamki
(55)

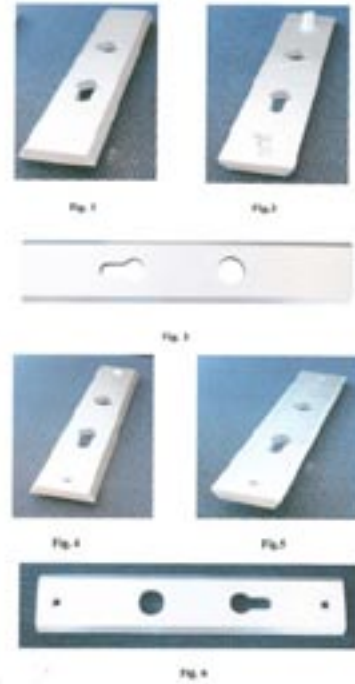

(51) 08-06 (11) **12564** (22) 2007 08 03 (21) 11802
(73) AXA-Mag Sp. z o.o., Siewierz, (PL)
(72) Haładaj Teodor
(54) Klamka
(55)



(51) 25-02 (11) **12565** (22) 2007 05 23 (21) 11428
(73) Firma Produkcyjno-Handlowo-Usługowa Jarosław Czurakowski, Płock, (PL)
(72) Czurakowski Jarosław
(54) Segment ozdobny ogrodzenia
(55)

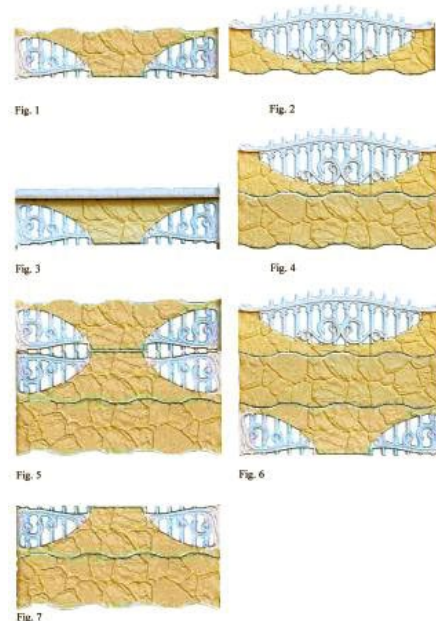

(51) 01-04 (11) **12566** (22) 2007 05 02 (21) 11416
 (73) Dobrowolski Adam, Wadowice Górne, (PL)
 (72) Dobrowolski Adam
 (54) Wyrób mięsny
 (55)

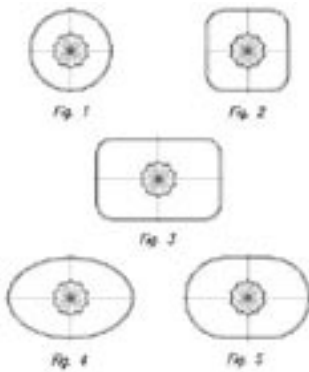

(51) 06-01 (11) **12567** (22) 2007 07 20 (21) 11748
 (73) ZAKŁADY MEBLARSKIE MEBLOTAP S.A., Chełm, (PL)
 (72) Nowakowski Radosław
 (54) Komplet wypoczynkowy
 (55)



Fig. 1



Fig. 2

(51) 05-05 (11) **12568** (22) 2007 03 28 (21) 11806
 (73) INTER-SAN Sp. z o.o., Łomianki Dolne, (PL)
 (72) Oral Serdal
 (54) Tkanina
 (55)



(51) 05-05 (11) **12569** (22) 2007 03 28 (21) 11810
 (73) INTER-SAN Sp. z o.o., Łomianki Dolne, (PL)
 (72) Sagdic Ayse
 (54) Tkanina
 (55)



(51) 05-05 (11) **12570** (22) 2007 03 28 (21) 11258
 (73) INTER-SAN Sp. z o.o., Łomianki Dolne, (PL)
 (72) Sagdic Ayse
 (54) Tkanina
 (55)



(51) 05-05 (11) **12571** (22) 2007 03 28 (21) 11260
 (73) INTER-SAN Sp. z o.o., Łomianki Dolne, (PL)
 (72) Oral Serdal
 (54) Tkanina
 (55)



(51) 09-05 (11) **12572** (22) 2007 07 11 (21) 11711
 (73) „TAGO” Przedsiębiorstwo Przemysłu Cukierniczego Tadeusz Gołębiewski, Ciemne, (PL)
 (72) Stańczyk Wojciech
 (54) Opakowanie dla wyrobu cukierniczego
 (55)



120

WPISY I ZMIANY W REJESTRZE WZORÓW PRZEMYSŁOWYCH (nieuwzględnione w innych samodzielnych ogłoszeniach)

Poniższe zestawienie zawiera kolejno: numer rejestracji wzoru przemysłowego, datę wpisu, oznaczenie rubryki, w której dokonano wpisu lub zmiany oraz treść wpisu. Poszczególne rubryki rejestru wzorów przemysłowych zawierają następujące dane:

rubryka A - nazwisko i imię albo nazwa, miejsce zamieszkania albo siedziba uprawnionego z prawa z rejestracji wzoru przemysłowego (miejscowość, kraj) oraz numer identyfikacji podatkowej NIP, a także numer PESEL albo numer identyfikacyjny REGON, o ile zgłaszający je wskazał,

rubryka B - przedmiot wzoru przemysłowego,

rubryka C - nazwisko i imię twórcy wzoru przemysłowego oraz jego miejsce zamieszkania (miejscowość, kraj),

rubryka D - prawa ograniczające prawo z rejestracji,

rubryka E - wnioski o unieważnienie i sprzeciwy oraz decyzje dotyczące danego prawa z rejestracji,

rubryka F - data unieważnienia lub data i przyczyna wygaśnięcia prawa z rejestracji.

Uwaga: Publikacji podlegają: zmiana uprawnionego, twórcy, zmiana nazwy uprawnionego, prawa ograniczające prawo z rejestracji wzoru przemysłowego, sprostowania istotnych pomyłek.

1616, 1617, 2224, 2225, 2226, 2238, 2239, 2241, 2281, 2282, 2283, 2498, 2499, 2500, 2642, 2647, 2777 2007 11 06 A. Wprowadzono zmianę uprawnionego przez wykreślenie wpisu: „„GAMET” Spółka z o.o., Toruń, Polska 779-21-40-771, 634055674” i dokonanie wpisu: „„GAMET” S.A., Toruń, Polska 779-21-40-771, 634055674”

2177, 2207, 2234 2007 11 15 A. Wprowadzono zmianę nazwy uprawnionego przez wykreślenie wpisu: „„FAM-Technika Odlewnicza” S.A., Chełmno, Polska 875-000-27-63 870260262” i dokonanie wpisu: „„FAM-Technika Odlewnicza” Sp. z o.o., Chełmno, Polska 525-237-57-07 140700890”

2181 2007 11 15 A. Wprowadzono zmianę nazwy uprawnionego przez wykreślenie wpisu: „Fabryka Akcesoriów Meblowych S.A., Chełmno, Polska” i dokonanie wpisu: „FAM Technika Odlewnicza S.A., Chełmno, Polska 875-000-27-63 870260262”

2543 2007 11 08 A. Wprowadzono zmianę nazwy uprawnionego przez wykreślenie wpisu: „Rosiński Andrzej, Rosiński Michał, Rosiński Joanna Zakład Produkcji Opakowań Rosiński i S-ka sp.j., Bielsko-Biała, Polska” i dokonanie wpisu: „Rosiński i S-ka Spółka z o.o., Zakład Produkcji Opakowań, Bielsko-Biała, Polska”

2628, 2629, 2630, 2631 2007 09 25 A. Wprowadzono zmianę uprawnionego przez wykreślenie wpisu: „GAMMA Spółka z o.o., Częstochowa, Polska 151550249, 573-24-21-784” i dokonanie wpisu: „„Werder” Sp. z o.o., Wrocław, Polska 020439766, 8992595620”

2628, 2629, 2630, 2631 2007 11 08 A. Wprowadzono zmianę uprawnionego przez wykreślenie wpisu: „„Werder” Sp. z o.o., Wrocław, Polska, 020439766, 899-259-56-20” i dokonanie wpisu: „„Alfa Capital” Sp. z o.o., Warszawa, Polska, 790149374, 844-001-17-27”

2628, 2629, 2630, 2631 2007 11 27 A. Wprowadzono zmianę uprawnionego przez wykreślenie wpisu: „„Alfa Capital” Sp. z o.o., Wrocław, Polska, 79149374, 844-001-17-27” i dokonanie wpisu: „„Paged Meble” S.A., Jasienica, Polska, 151559470, 573-242-55-75”

3360 2007 11 07 A. Wprowadzono zmianę uprawnionego przez wykreślenie wpisu: „Kamiński Piotr, 33-300 Nowy Sącz Nowojowska 19/33, Polska” i dokonanie wpisu: „Przedsiębiorstwo TERMIX Spółka Cywilna Bogusław Kozub& Paweł Kozub, Nowy Sącz, Polska 734-294-47-71 492841741”

3364 2007 11 07 A. Wprowadzono zmianę uprawnionego przez wykreślenie wpisu: „Kozub Bogusław, Żelazko Jacek, Przedsiębiorstwo „TERMIX” s.c. Kozub B & Kozub J., Nowy Sącz, Polska” i dokonanie wpisu: „Przedsiębiorstwo TERMIX Spółka Cywilna Bogusław Kozub & Paweł Kozub, Nowy Sącz, Polska 734-294-47-71 492841741”

4423 2007 11 16 A. Wprowadzono zmianę uprawnionego przez wykreślenie wpisu: „Fabryka Akcesoriów Meblowych S.A. 86-200 Chełmno ul. Polna 8, Polska” i dokonanie wpisu: „FAM Technika Odlewnicza S.A. Chełmno, Polska 875-000-27-63 870260262”

4423 2007 11 16 A. Wprowadzono zmianę uprawnionego przez wykreślenie wpisu: „FAM Technika Odlewnicza S.A., Chełmno, Polska 875-000-27-63 870260262” i dokonanie wpisu: „FAM Technika Odlewnicza Sp. z o.o., Chełmno, Polska 525-237-57-07 140700890”

4802 2007 11 07 A. Wprowadzono zmianę siedziby uprawnionego przez wykreślenie wpisu: „MAG INSTRUMENT, INC., 1635 South Sacramento Avenue Ontario Kalifornia 91761, Stany Zjednoczone Ameryki” i dokonanie wpisu: „MAG INSTRUMENT, INC., Ontario, Stany Zjednoczone Ameryki”

5009, 5010, 5431, 5433, 5434, 5436, 5437, 5459, 5604, 5611, 5613, 5616, 5622, 5624, 5634, 5690, 5691, 5812 2007 11 13 A. Wprowadzono zmianę uprawnionego przez wykreślenie wpisu: „„GAMET” Sp. z o.o., 87-100 Toruń ul. Kociewska 22, Polska”

i dokonanie wpisu: „„GAMET” S.A., Toruń, Polska 779-21-40-771 634055674”

5285, 5477 2007 11 13 A. Wprowadzono zmianę uprawnionego przez wykreślenie wpisu: „GENERALE BISCUIT societe anony-me, 4-6 rue Eduard Saillant 91200 Athis-Mons, Francja” i dokonanie wpisu: „GENERALE BISCUIT, Rungis, Francja”

5461, 5605, 5606, 5637, 5638, 5687, 5688, 5692, 5811 2007 11 12 A. Wprowadzono zmianę uprawnionego przez wykreślenie wpisu: „„GAMET” Sp. z o.o., 87-100 Toruń ul. Kociewska 22 Polska” i dokonanie wpisu: „„GAMET” S.A., Toruń, Polska 779-21-40-771 634055674”

5620, 5642, 5686 2007 11 08 A. Wprowadzono zmianę uprawnionego przez wykreślenie wpisu: „„GAMET” Sp. z o.o., 87-100 Toruń ul. Kociewska 22, Polska” i dokonanie wpisu: „„GAMET” S.A., Toruń, Polska 779-21-40-771 634055674”

6638 2007 11 20 A. Wprowadzono zmianę uprawnionego przez wykreślenie wpisu: „„PLANICA DECOR Sp. z o.o., 86-061 Brzoza ul. Bydgoska 38, Polska 093115222” i dokonanie wpisu: „PLANICA DECOR Sp. z o.o., Brzoza, Polska 093115222, 554-25-20-460 Krajeński Zakład Produkcyjno-Usługowy REMTOR Sp. z o.o., Sępólno Krajeńskie, Polska 090050019”

9489 2007 11 06 A. Wprowadzono zmianę uprawnionego przez wykreślenie wpisu: „„FIRMA KUBALA” Kubala Roman, 43-450 Ustroń ul. Daszyńskiego 70C, Polska 008127036” i dokonanie wpisu: „KUBALA Sp. z o.o., 43-450 Ustroń ul. Daszyńskiego 70C, Polska 548-246-06-64 240242697”

9587 2007 11 14 A. Wprowadzono zmianę uprawnionego przez wykreślenie wpisu: „Fabryka Mebli-Twaróg” Ludw. Styl, Jacek Twaróg, 64-610 Rogoźno Wlkp. ul. Kotlarska 8, Polska 570165679” i dokonanie wpisu: „LUDWIG NEWLINE, Rogoźno Wlkp., Polska 766-100-68-94_570223098”

9616 2007 11 07 A. Wprowadzono zmianę uprawnionego przez wykreślenie wpisu: „„FIRMA KUBALA” KUBALA ROMAN, Ustroń, Polska 008127036” i dokonanie wpisu: „KUBALA Sp. z o.o., Ustroń, Polska 548-246-06-64 240242697”

121

DECYZJE STWIERDZAJĄCE WYGAŚNIĘCIE DECYZJI O UDZIELENIU PRAWA Z REJESTRACJI

Poniższe zestawienie zawiera numer zgłoszenia wzoru przemysłowego.

6626	6629	10676	10867
6627	7611	10865	10868
6628	10542	10866	11026

122

DECYZJE O UNIEWAŻNIENIU PRAWA Z REJESTRACJI

Poniższe zestawienie zawiera kolejno: numer rejestracji wzorów przemysłowych, datę unieważnienia prawa z rejestracji oraz treść decyzji.

926	2007 06 05	unieważniono w całości prawo z rejestracji wzoru przemysłowego
943	2007 04 16	unieważniono w części dotyczącej zastrzeżenia ochronnego nr 2 i rysunków- fig.3 i fig.4.
9494	2007 06 12	unieważniono w całości prawo z rejestracji wzoru przemysłowego
10179	2007 09 25	unieważniono w całości prawo z rejestracji wzoru przemysłowego

123**DECYZJE O WYGAŚNIĘCIU
PRAWA Z REJESTRACJI**

Poniższe zestawienie zawiera kolejno: numer rejestracji wzorów przemysłowych i datę wygaśnięcia prawa z rejestracji.

2858 2006 08 22	2965 2006 08 23
2867 2006 09 07	2966 2006 08 27
2879 2006 09 28	2967 2006 08 24
2922 2006 09 25	2973 2006 08 31
2950 2006 08 21	2977 2006 09 03
2951 2006 08 21	2988 2006 09 12
2959 2006 08 22	2993 2006 09 17
2964 2006 08 23	2996 2006 09 17

3001 2006 09 21

3002 2006 09 21

10142 2007 04 10

10221 2006 10 23

124**DECYZJE O ZMIANIE LUB UCHYLENIU DECYZJI
(opublikowanych w Wiadomościach Urzędu Patentowego)**

Poniższe zestawienie zawiera kolejno: numer rejestracji wzorów przemysłowych, numer i rok wydania Wiadomości Urzędu Patentowego, w którym uchylona lub zmieniona decyzja została umieszczona, datę i treść decyzji, w której zmieniono decyzję poprzednią.

9476 03/2006 2006 07 24 uchylono decyzję o udzieleniu prawa z rejestracji.

D. ZNAKI TOWAROWE

Cyfrowe kody identyfikacyjne (wg normy WIPO ST. 60), które poprzedzają informacje o dokonanej rejestracji oznaczają:

- (111) – numer prawa ochronnego
- (151) – data wydania decyzji o udzieleniu prawa ochronnego
- (210) – numer zgłoszenia
- (220) – data zgłoszenia
- (441) – data ogłoszenia o zgłoszeniu
- (510) – wykaz towarów
- (511) – klasy towarowe
- (531) – symbol klasyfikacji elementów graficznych znaku
- (540) – określenie znaku towarowego ze wskazaniem kolorów
- (551) – wskazanie kategorii znaku towarowego lub udzielonego prawa jeżeli dotyczy wspólnego prawa ochronnego, wspólnego znaku towarowego albo wspólnego znaku towarowego gwarancyjnego
- (732) – nazwisko i imię lub nazwę uprawnionego, jego miejsce zamieszkania lub siedzibę oraz kod kraju

125

REJESTRACJA

(od nr 195 861 do nr 196 520)

(111) **195861** (220) 2004 08 02 (210) 283948
 (151) 2007 12 04 (441) 2004 11 15
 (732) „INDRA” Spółka z o.o., Sosnowiec, PL.
 (540) APTEKA BLISKO CIEBIE
 (510), (511) **03** kosmetyki, środki myjące, **05** leki dla celów medycznych, leki weterynaryjne, leki i materiały dentystyczne, zioła i mieszanki ziołowe, materiały opatrunkowe, materiały i środki sanitarne i higieniczne, materiały do pielęgnacji niemowląt, materiały do celów medycznych, **10** sprzęt medyczny, sprzęt farmaceutyczny, urządzenia rehabilitacyjne, narzędzia i przyrządy medyczne, sprzęt do pielęgnacji niemowląt, **35** zgrupowanie na rzecz osób trzecich różnych towarów pozwalające nabywcy je oglądać i kupować w aptece, **41** wydawanie czasopism.

(111) **195862** (220) 2006 02 07 (210) 305835
 (151) 2007 11 22 (441) 2006 05 15
 (732) SPÓŁDZIELNIA INWALIDÓW „PROSNA”, Kalisz, PL.
 (540) prosna
 (510), (511) **25** odzież z tworzyw naturalnych i sztucznych, bielizna osobista, obuwie, nakrycia głowy, **37** czyszczenie budynków od wewnątrz i od zewnątrz, czyszczenie okien, mycie pojazdów, czyszczenie pojazdów od zewnątrz i wewnątrz, obsługa i naprawa pojazdów, **45** ochrona osób, mienia, obiektów i imprez, eskorta, nadzór nocny, agencje detektywistyczne, monitoring systemów bezpieczeństwa i antywłamaniowych, doradztwo w sprawach bezpieczeństwa, konwojowanie polegające na ochronie wartości pieniężnych, papierów i przedmiotów wartościowych.

(111) **195863** (220) 2006 03 10 (210) 307434
 (151) 2007 10 22 (441) 2006 06 12
 (732) Zhengzhou Yutong Group Co., Ltd., Zhengzhou, CN.
 (540)

YUTONG

(531) 27.5.1
 (510), (511) **07** wiertarki, mieszalniki, walce drogowe, parowe walce drogowe, maszyny do białkowania, maszyny do ubijania, mieszkarki

do betonu, maszyny do produkcji bitumu, spycharki, koparki jedno-czerpakowe mechaniczne, koparki - maszyny, maszyny do smołowania, maszyny do układania torów kolejowych, maszyny do budowy dróg, maszyny do budowy torów kolejowych, maszyny kopaczki, kafary - maszyny, maszyny do robót ziemnych, koparki do rowów, wciągarki kopalniane, żurawie - urządzenia do podnoszenia i wyciągania, rozruszniki do silników, tłoki do amortyzatorów - części maszyn, zamiatarki samojezdne, instalacje do mycia pojazdów, rozdrabniarki odpadów, rozdrabniarki śmieci, maszyny do zbijania śmieci, maszyny do ugniatania odpadów, pługi śnieżne, rozpylacze do ścieków, pralki, elektryczne maszyny i urządzenia do czyszczenia, malaksery, przemysłowe maszyny do sortowania.

(111) **195864** (220) 2005 10 17 (210) 301265
 (151) 2007 09 04 (441) 2006 01 23
 (732) SERWIS AKPiA Roman Długi, Poznań, PL.
 (540)



(531) 26.5.4, 26.13.25, 27.5.1
 (510), (511) **04** brykiety z produktów roślinnych, jak słoma, drewno, brykiety z węgla i torfu, paliwa, podpałki, **07** maszyny do wytwarzania brykietów, prasy do pasz, części maszyn do wytwarzania brykietów zawarte w klasie 07, **31** produkty rolne, ogrodnicze, leśne, ziarna, nasiona, rośliny i kwiaty naturalne, karma dla zwierząt, słoma na paszę, ściółkę, zioła, wytloki, maty słomiane, drewno do wyrobu miazgi drzewnej, **35** usługi w zakresie prowadzenia sklepu/hurtowni z w/w towarami.

(111) **195865** (220) 2005 05 16 (210) 295026
 (151) 2007 05 16 (441) 2005 08 22

(732) Fundacja Sportu SKS „START-ŁÓDŹ”, Łódź, PL.
(540)



Kolor znaku: czerwony, żółty, czarny, biały
(531) 5.13.1, 18.3.23, 27.5.1, 29.1.13

(510), (511) **41** informacja o rekreacji i o imprezach rozrywkowych, kluby zdrowia, kluby kultury fizycznej, kluby fitness, organizowanie konferencji, szkoleń, sympozjów, konkursów, seminariów, wystaw dotyczących sportu, organizowanie obozów sportowych i rekreacyjnych, organizowanie zawodów sportowych, kultura fizyczna, parki rozrywki, wypożyczanie sprzętu sportowego, wynajmowanie stadionów, kortów, użytkowanie obiektów sportowych, organizacja wypoczynku, organizowanie sportu i rekreacji, organizowanie i popularyzowanie kultury fizycznej, organizowanie i popularyzowanie sportu dla osób niepełnosprawnych, **44** fizykoterapia, pomoc medyczna, wspieranie działalności zdrowotnej, promocja zdrowia i zdrowego stylu życia, odnowa biologiczna i medyczna, kliniki i usługi medyczne, rehabilitacyjne, masaże, medycyna niekonwencjonalna.

(111) **195866** (220) 2001 10 05 (210) 241495
(151) 2007 08 31 (441) 2002 04 08
(732) Peek & Cloppenburg KG, Hamburg, DE.
(540)



Kolor znaku: czerwony, granatowy, biały
(531) 24.1, 24.17, 27.5, 29.1

(510), (511) **18** wyroby ze skóry, rzemienie skórzane, pasy, paski, torby i inne pojemniki nieprzystosowane do przedmiotów w nich przechowywanych, drobne wyroby ze skóry, sakiewki, portmonetki, portfele, etui na klucze, **35** pomoc w zarządzaniu przedsiębiorstwami handlowymi lub przemysłowymi.

(111) **195867** (220) 2001 10 05 (210) 241496
(151) 2007 08 31 (441) 2002 04 08
(732) Peek & Cloppenburg KG, Hamburg, DE.
(540)



Kolor znaku: granatowy, biały
(531) 24.17, 26.4, 27.5, 29.1

(510), (511) **18** wyroby ze skóry, rzemienie skórzane, pasy, paski, torby i inne pojemniki nieprzystosowane do przedmiotów w nich przechowywanych, drobne wyroby ze skóry, sakiewki, portmonetki, portfele, etui na klucze, **35** pomoc w zarządzaniu przedsiębiorstwami handlowymi lub przemysłowymi.

(111) **195868** (220) 2001 10 05 (210) 241497
(151) 2007 08 31 (441) 2002 04 08
(732) Peek & Cloppenburg KG, Hamburg, DE.

(540)



Kolor znaku: granatowy, biały
(531) 24.17, 26.4, 27.5, 29.1

(510), (511) **18** wyroby ze skóry, rzemienie skórzane, pasy, paski, torby i inne pojemniki nieprzystosowane do przedmiotów w nich przechowywanych, drobne wyroby ze skóry, sakiewki, portmonetki, portfele, etui na klucze, **35** pomoc w zarządzaniu przedsiębiorstwami handlowymi lub przemysłowymi.

(111) **195869** (220) 2001 10 05 (210) 241498
(151) 2007 08 31 (441) 2002 04 08
(732) Peek & Cloppenburg KG, Hamburg, DE.
(540)



Kolor znaku: granatowy, biały
(531) 24.17, 26.4, 27.5, 29.1

(510), (511) **35** pomoc w zarządzaniu przedsiębiorstwami handlowymi lub przemysłowymi.

(111) **195870** (220) 2002 02 18 (210) 246600
(151) 2007 10 15 (441) 2002 08 26
(732) TELEKO Spółka z o.o., Bytom, PL.
(540) LIBERTÉ
(510), (511) **33** napoje alkoholowe.

(111) **195871** (220) 2002 11 27 (210) 258046
(151) 2007 11 05 (441) 2003 06 02
(732) TOTOLOTEK S.A., Warszawa, PL.
(540)



Kolor znaku: biały, bordowy, szary, czarny, pomarańczowy
(531) 21.3, 26.4, 27.5, 29.1

(510), (511) **09** sprzęt RTV, audio-video, komputery i sprzęt komputerowy, **37** usługi z zakresu wyposażania nowych lokali, **41** przyjmowanie w imieniu własnym zakładów wzajemnych (totalizatory, zakłady bukmacherskie) w tym przez internet i sieci telefoniczne, prowadzenie salonów gry bingo-pieniężne, sprzedaż loterii fantowych, gry losowe nie objęte monopolem Państwa.

(111) **195872** (220) 2003 01 15 (210) 259742
(151) 2007 08 30 (441) 2003 07 28
(732) Ruukki Construcion Polska Spółka z o.o., Oborniki, PL.
(540)



Kolor znaku: ciemnoszary, pomarańczowy
(531) 25.5.2, 26.13.25, 27.5.1, 29.1.12

(510), (511) **06** płyty warstwowe, elementy budowlane metalowe, konstrukcje budowlane metalowe, **19** płyty warstwowe, materiały budowlane niemetalowe, elementy i konstrukcje budowlane niemetalowe, **37** usługi budowlane w zakresie montażu obiektów budowlanych i koordynacji procesów budowlanych, zabezpieczanie przed korozją powierzchni materiałów i wyrobów, **42** usługi projektowe i badawcze w zakresie budownictwa dla celów budownictwa ogólnego, przemysłowego, spożywczego i rolniczego.

(111) **195873** (220) 2003 06 02 (210) 265665
 (151) 2007 08 29 (441) 2003 12 15
 (732) MCX Systems Sp. z o.o., Warszawa, PL.
 (540)



Kolor znaku: szary, granatowy, czerwony

(531) 2.1.25, 27.5.1, 29.1.13
 (510), (511) **09** software komputerowy, oprogramowanie stałe i nagrane, systemy telekomunikacyjne, komputery, cyfrowe centrale abononckie, urządzenia do systemów teleinformatycznych, systemy wideomonitoringu, oprogramowanie komputerowe, **35** sortowanie danych w bazach komputerowych, **37** instalowanie, konserwacja i naprawy komputerów, **38** łączność poprzez terminale komputerowe, komputerowe przesyłanie informacji tekstowej i obrazowej, poczta elektroniczna, połączenie ze światłowodową siecią komputerową za pośrednictwem telekomunikacji, przesyłanie informacji tekstowej i obrazowej przy pomocy komputera, usługi dostarczania dostępu do internetu, **42** projektowanie systemów komputerowych, projektowanie oprogramowania komputerowego, instalacja oprogramowania komputerowego, konwersja danych przez programy komputerowe, konwersja danych lub dokumentów na formę elektroniczną, projektowanie systemów komputerowych, programowanie komputerów, instalacja oprogramowania komputerowego, doradztwo w sprawach sprzętu komputerowego, usługi w zakresie oprogramowania, usługi projektowania i implementacji sieci komputerowych i teleinformatycznych, serwis oprogramowania, **45** usługi monitoringu.

(111) **195874** (220) 2003 06 27 (210) 266734
 (151) 2007 08 03 (441) 2003 12 29
 (732) „ELEGANCE” Sp. z o.o., Tomaszów Mazowiecki, PL.
 (540)



(531) 27.5.1
 (510), (511) **25** ubrania, buty i nakrycia głowy.

(111) **195875** (220) 2003 07 21 (210) 267644
 (151) 2007 10 23 (441) 2004 01 26
 (732) Diageo Brands B.V., Amsterdam, NL.
 (540)



(531) 19.7.2, 25.1.1
 (510), (511) **33** napoje alkoholowe.

(111) **195876** (220) 2003 08 22 (210) 268949
 (151) 2007 10 23 (441) 2004 02 23
 (732) Przedsiębiorstwo Komunalne SANIKOM Sp. z o.o., Bełchatów, PL.

(540)



Kolor znaku: zielony

(531) 27.5.1, 29.1.3
 (510), (511) **39** usługi kierowcy, **44** usługi w zakresie prowadzenia pensjonatów dla zwierząt, usługi ogrodnicze i pielęgnacji terenów zielonych, **45** usługi pogrzebowe.

(111) **195877** (220) 2003 09 26 (210) 270446
 (151) 2007 10 24 (441) 2004 04 05
 (732) NOVARTIS AG, Basel, CH.

(540) THERAFLU
 (510), (511) **05** produkty farmaceutyczne i weterynaryjne, produkty higieniczne dla medycyny, substancje dietetyczne do użytku medycznego, żywność dla niemowląt, plastry, materiały opatrunkowe, materiały do plombowania zębów i do wykonywania odcisków dentystycznych, środki dezynfekujące, środki do zwalczania robactwa, fungicydy, herbicydy.

(111) **195878** (220) 2003 10 01 (210) 270609
 (151) 2007 09 13 (441) 2004 04 05
 (732) Marius Olech, Gdańsk, PL.
 (540)



Kolor znaku: żółty, złoty, srebrny, biały, jasnobordowy, czarny, granatowy, czerwony, ciemnoniebieski, szary, jasnobrązowy, ciemnobieżowy

(531) 9.1.10, 24.9.2, 24.9.12, 26.4.2, 26.11.1, 27.5.1, 29.1.15
 (510), (511) **03** kosmetyki zawarte w tej klasie, wyroby perfumeryjne, aromaty do napojów, preparaty kosmetyczne i higieniczne zawarte w tej klasie, środki i surowce do wyrobu kosmetyków i wyrobów perfumeryjnych zawarte w tej klasie, preparaty do kąpieli, preparaty i środki do golenia i depilacji zawarte w tej klasie, preparaty do czyszczenia, preparaty i środki do prania, środki i mieszaniny zapachowe zawarte w tej klasie, mydła, preparaty do opalania, środki do mycia zębów, pasty do butów, obuwia i skóry, pasty do podłóg, przybory toaletowe, pozostałe towary zawarte w tej klasie, **09** urządzenia elektryczne i elektroniczne zawarte w tej klasie, programy komputerowe, urządzenia optyczne nie zawarte w innych klasach, urządzenia naukowe nie zawarte w innych klasach, urządzenia fotograficzne zawarte w tej klasie, pozostałe towary zawarte w tej klasie, **14** wyroby jubilerskie, metale szlachetne i wyroby z metali szlachetnych nie zawarte w innych klasach, kamienie szlachetne i półszlachetne, bursztyn, masa perłowa, kość słoniowa i wyroby z tych materiałów, zegarki pozostałe towary zawarte w tej klasie, **18** skóra i imitacje skóry oraz wyroby z tych materiałów nie ujęte w innych klasach, **25** odzież, ubrania, obuwie, nakrycia głowy, bielizna, wyroby pończosznice, chusty i szale i szaliki, rękawiczki, futra, stroje kąpielowe, krawaty i muszki, paski, szelki, pozostałe towary zawarte w tej klasie, **29** mięso, drób, ryby i owoce morza świeże i przerobione na wszelkie sposoby oraz wyroby i potrawy na ich bazie, warzywa i owoce przerobione na wszelkie sposoby oraz wyroby i potrawy na ich bazie, oleje i tłuszcze jadalne, margaryna oraz mieszanki tłuszczów jadalnych i innych składników, chrupki owocowe i ziemniaczane, chipsy ziemniaczane, grzyby konserwowane i suszone, galaretki jadalne, zupy jaja i wyroby na ich bazie, jogurty, konserwy, kawior, mleko i produkty mleczne, sery i potrawy na ich bazie, krostki spożywcze, orzechy i wyroby na bazie orzechów, sałatki warzywne, owocowe i warzywno-owoco-

we, skórki owocowe, bita śmietana, pasztety z wątróbki, potrawy na bazie składników zawartych w tej klasie, pozostała żywność zawarta w tej klasie, **30** wyroby piekarnicze i cukiernicze, słodczyce, lody, przyprawy, aromaty do żywności, produkty zbożowe, cukier, słodziki, ciasta w proszku, budynie, kisiele, desery, mąka oraz produkty na bazie mąki, czekolada i wyroby na bazie czekolady, kako i wyroby na bazie kako, kawa i napoje oraz inne wyroby na bazie kawy, substytuty kawy, zabielaćce do kawy, herbata, przyprawy, galaretki owocowe, guma do żucia, produkty zbożowe, mąka i wyroby na bazie mąki, sosy, majonez, makaron i potrawy na bazie makaronu, miód oraz wyroby na bazie miodu, muesli, kukurydza prażona, musztarda, chrzan, napoje na bazie kakao lub czekolady, ozdoby do ciast, ozdoby choinkowe jadalne, naleśniki, pierogi, kluski, knedle, pizze, paszteciki, placki, płatki zbożowe, i potrawy na bazie ryżu, sushi, potrawy na bazie składników zawartych w tej klasie, pozostała żywność nie zawarta w innych klasach, **33** napoje alkoholowe, wino, wódka, likiery, brandy, whisky, gin, szampan, ekstrakty alkoholowe, aperitify, nalewki alkoholowe, koktajle alkoholowe, miody pitne, owoce w alkoholu, rum, sake, napoje alkoholowe wspomagające trawienie, spirytus konsumpcyjny, **43** usługi gastronomiczne i hotelarskie, eksploatacja terenów kempingowych, przygotowywanie żywności i napojów na zamówienie oraz ich dostawa, usługi w zakresie domów turystycznych, wynajmowanie sal na posiedzenia, wypożyczanie konstrukcji przenośnych.

(111) **195879** (220) 2003 10 09 (210) 270971
 (151) 2007 09 06 (441) 2004 04 19
 (732) Przedsiębiorstwo Handlu Zagranicznego „MEGABOL” Maciej Tyrowicz, Łódź, PL.

(540) Mass Gain
 (510), (511) **05** odżywki lecznicze dla sportowców i osób uprawiających rekreację, lecznicze suplementy diety dla sportowców i osób uprawiających rekreację, z wyłączeniem żywności dla niemowląt.

(111) **195880** (220) 2003 12 15 (210) 273901
 (151) 2007 08 06 (441) 2004 04 19
 (732) ZAKŁAD BADAWCZY PRZEMYSŁU PIEKARSKIEGO Sp. z o.o., Bydgoszcz, PL.
 (540)



Kolor znaku: czerwony, biały

(531) 1.17.7, 26.13.25, 27.5.1, 29.1.12
 (510), (511) **07** mieszalniki, młynki, przesiewacze, wirówki, separatory – wszystkie ww towary stosowane w piekarnictwie, przetwórstwie zbóż oraz młynarstwie, **09** instrumenty i przyrządy kontrolno – pomiarowe oraz badawcze stosowane w piekarnictwie, przetwórstwie zbóż oraz młynarstwie, mierniki, wagi, sondy do pobierania próbek ziaren, objętościomierze, **11** piece piekarnicze, **30** wyroby piekarnicze i cukiernicze, mąka, drożdże, polepszacze, komponenty i surowce piekarnicze, **35** organizacja targów i wystaw w celach handlowych i usługowych, reklama, zgrupowanie na rzecz osób trzecich towarów: maszyn i urządzeń stosowanych w piekarnictwie, przetwórstwie zbóż oraz młynarstwie, wyrobów piekarskich, pozwalające nabywcy wygodnie je oglądać i kupować w sklepie lub hurtowni.

(111) **195881** (220) 2003 12 16 (210) 274007
 (151) 2007 09 13 (441) 2004 04 19
 (732) MEDIA TREND Sp. z o.o., Warszawa, PL.
 (540)

CENTRUM KOMUNIKACJI MEDIALNEJ

(531) 27.5.1

(510), (511) **35** agencje importowo-eksportowe, agencje informacji handlowej, agencje reklamowe, analizy kosztów, aukcje publiczne, badania opinii, badania w dziedzinie działalności gospodarczej, badanie rynku, doradztwo specjalistyczne, ekonomiczne, techniczne i w zakresie mediów i technik medialnych, doradztwo w zakresie informatyki i telekomunikacji, doradztwo w zakresie organizacji i zarządzania projektami multimedialnymi, doradztwo w zakresie reklamy, marketingu i public relations, specjalistyczne doradztwo handlowe, doradztwo w zakresie organizowania, zarządzania i kierowania działalnością gospodarczą, doradztwo w zakresie prowadzenia działalności gospodarczej, doradztwo w zakresie zarządzania kadrowego, dystrybucja materiałów reklamowych, próbek, druków, prospektów, broszur, zarządzanie działalnością artystyczną, wycena działalności handlowej, edycja tekstów, ekspertyzy opłacalności, badania dla firm, ekspertyzy dla firm, poszukiwania dla firm, zdobywanie informacji o działalności gospodarczej, transkrypcja informacji, kolumny reklamowe w prasie, kompilacja informacji w komputerowych bazach danych, systematyzacja informacji w komputerowych bazach danych, prowadzenie ksiąg, marketing, uaktualnianie materiałów reklamowych, ogłoszenia prasowe, rozpowszechnianie ogłoszeń reklamowych, sondaże-opinie, organizowanie wystaw w celach handlowych lub reklamowych, administrowanie miejscami wystawowymi, pokazy towarów, pomoc w prowadzeniu działalności gospodarczej, prognozy ekonomiczne, projektowanie w ramach pomocy w prowadzeniu działalności gospodarczej, promocja sprzedaży dla osób trzecich, pomoc w zarządzaniu przedsiębiorstwami handlowymi lub przemysłowymi, publikowanie tekstów reklamowych, rozpowszechnianie materiałów reklamowych, działalność informacyjna, rachunkowość, wynajmowanie powierzchni na cele reklamowe, wypożyczanie materiałów reklamowych, reklamy, reklamy korespondencyjne, reklamy radiowe, reklamy telewizyjne, rekrutacja osób, usługi sekretarskie, skomputeryzowane zarządzanie plikami, opracowania profesjonalnych tekstów promocyjnych, służba informacyjna, sortowanie danych w bazach komputerowych, informacje w zakresie statystyki, organizowanie targów handlowych i reklamowych, weryfikacja rachunków, zarządzanie zbiorami informacyjnymi, **36** analizy finansowe, operacje bankowe, agencje kredytowe, agencje pośrednictwa w handlu nieruchomościami, emisja bonów wartościowych, agencje celne, doradztwo w sprawach finansowych, doradztwo w sprawach ubezpieczeniowych, działalność finansowa, dzierżawa nieruchomości, emisja kart kredytowych, wycena finansowa w zakresie ubezpieczeń, spraw bankowych, nieruchomości, informacja finansowa, operacje finansowe, usługi finansowe, usługi księgowo, wyceny do celów fiskalnych, notowania giełdowe, pośrednictwo giełdowe, informacja bankowa i o ubezpieczeniach, inwestycje kapitałowe, nakłady i lokaty kapitałowe, transfer elektroniczny kapitałów i środków finansowych, obsługa kart debetowych i kredytowych, zarządzanie majątkiem, wynajmowanie mieszkań, administrowanie nieruchomościami, rozliczanie finansowe transakcji, oszczędzanie, pośrednictwo maklerskie na giełdach, finansowanie pożyczek, punkty celne, sponsorowanie finansowe, spółki lokacyjne, zarządzanie finansami, **38** agencje informacyjne, agencje prasowe, emisja radiowa, emisja telewizyjna, informacja o telekomunikacji, przesyłanie informacji, przesyłanie danych przy pomocy terminali komputerowych, przesyłanie informacji tekstowej i obrazowej komputerowo, komunikacja radiowa, komunikacja telefoniczna, komunikacja telegraficzna, nadawanie i przesyłanie telegramów, poczta elektroniczna, rozpowszechnianie programów radiowych i telewizyjnych, usługi w zakresie przekazu satelitarne, przesyłanie danych przy pomocy sieci światłowodów, przesyłanie telegramów i telekopii, przesyłanie wiadomości, wypożyczanie aparatury do przesyłania wiadomości, radiofonia, usługi w zakresie telefonii komórkowej, połączenia telefoniczne, usługi telefoniczne i telegraficzne, informacja w zakresie telekomunikacji, usługi telexowe, usługi w zakresie telewizji kablowej, wypożyczenie modemów, wypożyczenie telefonów, wypożyczenie telekopii, wypożyczenie urządzeń do przekazywania informacji, wypożyczenie urządzeń telekomunikacyjnych, usługi w zakresie zleceń przywoławczych realizowanych przez radio, telefon lub przez inne środki komunikacji elektronicznej, usługi w zakresie łączności i rozpowszechniania informacji za pośrednictwem Internetu, **41** usługi związane z wszelkimi formami edukacji, szkolenie specjalistyczne z zakresu technik multimedialnych i kontaktów z mediami, informacja o edukacji, usługi w dziedzinie studiów filmowych, produkcja i dystrybucja filmowa, telewizyjna i wideofoniczna, organizowanie oraz prowadzenie konferencji, konferencji prasowych, szkoleń me-

dialnych, wideokonferencji, kongresów, konkursów, seminariów, sympozjów, zjazdów, publikowanie książek, montaż programów radiowych i telewizyjnych, nauczanie, organizowanie obozów sportowych, organizowanie konkursów edukacyjnych i rozrywkowych, organizowanie spektakli, organizowanie przyjęć, organizowanie wystaw w celach kulturalnych i edukacyjnych, publikowanie tekstów innych niż teksty reklamowe, produkcja widowisk, pokazy filmów reklamowych i fabularnych, **42** administrowanie stronami komputerowymi, analiza systemów komputerowych, doradztwo zawodowe nie dotyczące działalności gospodarczej, poradnictwo zawodowe, doradztwo specjalistyczne w sprawach sprzętu komputerowego i w zakresie Internetu, badania i udoskonalanie nowych produktów dla osób trzecich, doradztwo budowlane, ekspertyzy inżynierskie, fotoreportaże, fotoskłady, usługi graficzne, odpłatne udostępnianie komputerowych baz danych, odpłatne udostępnianie czasu dostępu do komputerów w celu przetwarzania danych, programowanie komputerów, aktualizacja oprogramowania komputerów, opracowania w zakresie oprogramowania komputerów, konserwacja oprogramowania komputerów, wykonywanie mikrofilmów, projekty techniczne, rejestrowanie (filmowanie) na taśmach (kasetach) wideo, usługi reporterskie, wypożyczanie oprogramowania informatycznego, **43** rezerwacje miejsc w hotelach, pensjonatach oraz kwaterach, usługihotelarskie i gastronomiczne, kafeterie, kantyny, kawiarnie, restauracje(pośliki), restauracje samoobsługowe.

(111) **195882** (220) 2004 02 02 (210) 275659
 (151) 2007 10 22 (441) 2004 05 04
 (732) Centrum Dystrybucji Artykułów Spożywczych „MLEKOPOL”
 Zenon Kurt, Leszno, PL.
 (540)



Kolor znaku: czarny, niebieski, biały, ciemnoniebieski

(531) 1.15.15, 26.4.2, 27.5.1, 29.1.14
 (510), (511) **35** zgrupowanie na rzecz osób trzecich różnych towarów pozwalające nabywcy wygodnie je oglądać i kupować w sklepie i/ lub w hurtowni z artykułami spożywczymi pochodzenia krajowego i zagranicznego, usługi w zakresie prowadzenia na targowiskach stoisk z artykułami spożywczymi pochodzenia krajowego i zagranicznego, usługi z zakresu importu i eksportu artykułów spożywczych, usługi w zakresie rachunkowości i prowadzenia biura rachunkowego, **39** usługi z zakresu transportu towarów.

(111) **195883** (220) 2004 02 16 (210) 276421
 (151) 2007 10 23 (441) 2004 05 17
 (732) VAN PUR Spółka Akcyjna, Warszawa, PL.
 (540) DONNER
 (510), (511) **32** piwo, brzeczka piwna, woda mineralna gazowana i niegazowana, soki, soki owocowe.

(111) **195884** (220) 2004 03 29 (210) 278537
 (151) 2007 08 03 (441) 2004 07 12
 (732) ATLAS Spółka z ograniczoną odpowiedzialnością, Łódź, PL.
 (540) ENDER
 (510), (511) **01** spoiwa do betonu nie zawierające żywic naturalnych i/lub poliestrowych, środki do konserwacji betonu nie zawierające żywic naturalnych i/lub poliestrowych, **02** szpachłówki nie zawierające żywic naturalnych i/lub poliestrowych, powłoki gruntowe nie zawierające żywic naturalnych i/lub poliestrowych, środki zabezpieczające przed niszczeniem mury i inne materiały budowlane, wszystkie w formie preparatów proszkowy płynnych, półpłynnych i rozpylanych oraz rozcieńczalniki do powyższych związków i preparatów, **17** masy uszczelniające temoizolujące i hydroizolujące nie zawierające żywic naturalnych i/lub poliestrowych, preparaty płynne, półpłynne i w postaci proszku do rozprowadzania cieczą, przeznaczone do uzyskiwania powłok uszczelniających i hydroizolujących w budownictwie nie zawierające żywic naturalnych i/lub poliestro-

wych, **19** materiały budowlane niemetalowe, zaprawy budowlane, elementy budowlane i półfabrykaty zawierające gips, gips, zaprawy gipsowe, niemetalowe materiały budowlane do systemów dociepleń, betony, betonowe materiały budowlane.

(111) **195885** (220) 2004 04 05 (210) 278847
 (151) 2007 10 23 (441) 2004 07 12
 (732) Przedsiębiorstwo Wielobranżowe VITPOL Józef Przygodzki
 ZPChr., Długa Wieś, PL.
 (540) california grill
 (510), (511) **30** przyprawy, mieszanki przyprawowe, przyprawy go grilowania.

(111) **195886** (220) 2004 04 19 (210) 279498
 (151) 2007 08 01 (441) 2004 07 26
 (732) AGROS NOVA Sp. z o.o., Warszawa, PL.
 (540) MINERALNIE ORZEŻWIONY
 (510), (511) **32** napoje bezalkoholowe, soki, nektary i napoje owocowe, soki i napoje warzywne, soki i napoje warzywno-owocowe, soki i napoje owocowe, warzywne oraz warzywno-owocowe z dodatkiem mikro-i/lub makroelementów i/lub witamin, soki i napoje owocowe, warzywne oraz warzywno-owocowe na bazie lub z dodatkiem wody mineralnej albo źródlanej, wody mineralne, stołowe, źródlane i smakowe, lemoniady, oranżady i toniki, napoje izotoniczne i energetyczne, napoje musujące, produkty do wytwarzania napojów bezalkoholowych: wyciągi, esencje, koncentraty, zaprawy i syropy, napoje instant (proszki, granulaty, pastylki, kostki).

(111) **195887** (220) 2004 06 08 (210) 281796
 (151) 2007 08 14 (441) 2004 09 20
 (732) Firma Produkcyjno-Handlowa „LAMATO” s.c. M Lachowska,
 J. Matoga, Kraków, PL.

(540) lamato
 (510), (511) **16** katalogi, prospekty, reprodukcje graficzne, fotografie, publikacje, plakaty, artykuły papiernicze, papier listowy i do pakowania, opakowania z folii, torby i worki folii i papieru, koperty i woreczki z papieru i tworzyw sztucznych, wizytówki, nalepki, naklejki, wyroby z kartonu, pudła z kartonu, pudełka tekturowe lub papierowe, kalendarze, kalkomanie, druki, broszury, taśmy przyklepne, druki zawiadomień, albumy, rysunki, rączniki papierowe, serwetki i chusteczki papierowe, szylidy kartonowe, bannery z folii z tworzyw sztucznych, kartki z życzeniami i okolicznościowe, kokardy z folii z tworzyw sztucznych, teczki papierowe i z tworzyw sztucznych, papeterie, zeszyty, **18** torby, torebki, walizki, teczki, aktówki, bibuły, plecaki, paski, portfele, portmonetki, sakiewki, siatki, sakwy, chlebaki, rączki walizek, wszystkie wymienione wyroby ze skór naturalnych lub imitacji skór, parasole, kapelusze skórzane, galanteria skórzana lub z materiałów imitujących skóry, **35** usługi w zakresie reklamy, promocja, przekazywanie informacji handlowej, prezentowanie i zgrupowanie towarów wymienionych z klasy 16 i 18 pozwalające nabywcy wygodnie je wybierać i kupować w punktach sprzedaży detalicznej i hurtowej, rozpowszechnianie materiałów reklamowych, organizowanie wystaw handlowych i reklamowych, informacje handlowe w internecie i oferowanie tych towarów poprzez internet.

(111) **195888** (220) 2004 06 08 (210) 281797
 (151) 2007 08 08 (441) 2004 09 20
 (732) Firma Produkcyjno - Handlowa „LAMATO” s.c. M. Lachowska,
 J. Matoga, Kraków, PL.
 (540)

Lamato

(531) 27.5.1
 (510), (511) **16** katalogi, prospekty, reprodukcje graficzne, fotografie, publikacje, plakaty, artykuły papiernicze, papier listowy i do pakowania, opakowania z folii, torby i worki folii i papieru, koperty i woreczki z papieru i tworzyw sztucznych, wizytówki, nalepki, naklejki, wyroby z kartonu, pudła z kartonu, pudełka tekturowe lub papierowe, kalendarze, kalkomanie, druki, broszury, taśmy przyklepne, druki zawi-

domień, albumy, rysunki, ręczniki papierowe, serwetki i chusteczki papierowe, sztyldy kartonowe, bannery z folii z tworzyw sztucznych, kartki z życzeniami i okolicznościowe, kokardy z folii z tworzyw sztucznych, teczek papierowe i z tworzyw sztucznych, papeterie, zeszyty, **18** torby, torebki, walizki, teczki, aktówki, bibuary, plecaki, paski, portfele, portmonetki, sakiewki, siatki, sakwy, chlebaki, ręczki walizek, wszystkie wymienione wyroby ze skór naturalnych lub imitacji skór, parasole, kapelusze skórzane, galanteria skórzana lub z materiałów imitujących skóry, **35** usługi w zakresie reklamy, promocja, przekazywanie informacji handlowej, prezentowanie i zgrupowanie towarów wymienionych z klasy 16 i 18 pozwalające nabywcy wygodnie je wybierać i kupować w punktach sprzedaży detalicznej i hurtowej, rozpowszechnianie materiałów reklamowych, organizowanie wystaw handlowych i reklamowych, informacje handlowe w internecie i oferowanie tych towarów poprzez internet.

(111) **195889** (220) 2004 08 16 (210) 284413
(151) 2007 10 23 (441) 2004 11 29
(732) MEBELPLAST S.A., Olsztyn, PL.
(540)

MEBELPLAST

Kolor znaku: czerwony

(531) 26.11.2, 27.5.1, 29.1.1

(510), (511) **20** kanapy, kanapy (otomany), fotele, krzesła, łóżka drewniane, **35** gromadzenie na rzecz osób trzecich różnych towarów pozwalających nabywcy wygodnie je oglądać i kupować w sklepie z kanapami, otomanami, fotelami, krzesłami, łóżkami drewnianymi, tkaninami obiciowymi do mebli.

(111) **195890** (220) 2004 09 22 (210) 285679
(151) 2007 07 24 (441) 2004 12 27
(732) Jacek Santorski, Instytut Psychologii Biznesu, Warszawa, PL.
(540)



Kolor znaku: czerwony, szary, czarny

(531) 26.13.1, 27.5.1, 29.1.13

(510), (511) **41** kształcenie ustawiczne dorosłych i pozostałe formy kształcenia gdzie indziej niesklasyfikowane, wydawanie książek, **44** usługi psychologiczne i psychoterapeutyczne.

(111) **195891** (220) 2004 11 17 (210) 287753
(151) 2007 09 05 (441) 2005 02 21
(732) LA RIVE M. Szymula P. Szostak Spółka Jawna, Grudziądz, PL.
(540)



Kolor znaku: czerwony, czarny, biały

(531) 19.3.3, 25.5.3, 27.5.1, 29.1.13

(510), (511) **03** kosmetyki.

(111) **195892** (220) 2004 11 19 (210) 287878
(151) 2007 10 16 (441) 2005 02 21
(732) Shell Brands International AG, Baar, CH.
(540)

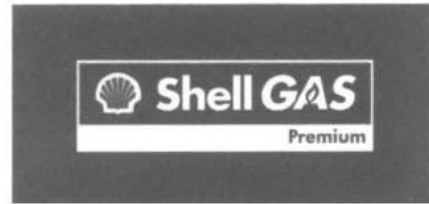

(531) 1.15.5, 3.9.18, 26.4.2, 27.5.1

(510), (511) **04** oleje i tłuszcze zawarte w tej klasie, smary, gaz płynny zawarty w tej klasie, paliwa, produkty energetyczne, materiały oświetleniowe, **06** metalowe pojemniki i butle do gazu płynnego, gazu sprężonego i powietrza sprężonego, części metalowe do urządzeń przeznaczonych do gazu płynnego, gazu sprężonego i powietrza sprężonego, w szczególności kratownice, kołnierze i krany nie zawarte w innych klasach, **11** urządzenia i instalacje gazowe do oświetlania, ogrzewania, wytwarzania pary, gotowania, chłodzenia i suszenia, urządzenia regulujące i zabezpieczające do urządzeń gazowych i rur gazowych, akcesoria i części do wszystkich wyżej wymienionych urządzeń i instalacji, **39** usługi w zakresie transportu gazu drogą, koleją i wodą, usługi w zakresie transferu gazu przez rurociągi, usługi w zakresie konfekcjonowania gazu.

(111) **195893** (220) 2004 11 24 (210) 288005
(151) 2007 09 12 (441) 2005 03 07
(732) Firma Handlowa „EFEKT” S.C. Przemysław Szyszko i Arkadiusz Szyszko, Sopot, PL.
(540) CAPSIZE

(510), (511) **16** papier, karton, druki, ulotki, prospekty, katalogi, papeterie, książki, fotografie, w tematyce dotyczącej obuwia, odzieży, nakryć głowy, bielizny i tekstyliów, papierowe materiały do opakowania, **25** odzież i bielizna osobista męska, damska i dziecięca wykonana z tworzyw sztucznych i naturalnych, z tkanin, dzianin i włókien, oraz z połączenia tych materiałów, ubrania impregnowane dla użytku osobistego niebędące odzieżą roboczą, szale, szaliki, czapki, kapelusze, berety, furażerki, nakrycia głowy fantazyjne, rękawiczki, obuwie, apaszki, narzuty, woale, pasy, przepaski, podomki, piżamy, peniuary, koszule nocne, **26** wstęgi, wstążki, taśmy, tasiemki, komponenty krawieckie do odzieży, bielizny, obuwia i nakryć głowy, zamki błyskawiczne, guziki, sprzączki odzieżowe, biustonosze, gorsety, **35** usługi w zakresie prowadzenia sklepu oraz hurtowni z artykułami odzieżowymi, obuwniczymi i pasmanteryjnymi.

(111) **195894** (220) 2004 11 24 (210) 288011
(151) 2007 09 12 (441) 2005 03 07
(732) Firma Handlowa „EFEKT” S.C. Przemysław Szyszko i Arkadiusz Szyszko, Sopot, PL.
(540) AEROPOSTALE

(510), (511) **16** papier, karton, druki, ulotki, prospekty, katalogi, papeterie, książki, fotografie, w tematyce dotyczącej obuwia, odzieży, nakryć głowy, bielizny i tekstyliów, papierowe materiały do opakowania, **25** odzież i bielizna osobista męska, damska i dziecięca wykonana z tworzyw sztucznych i naturalnych, z tkanin, dzianin i włókien, oraz z połączenia tych materiałów, ubrania impregnowane dla użytku osobistego niebędące odzieżą roboczą, szale, szaliki, czapki, kapelusze, berety, furażerki, nakrycia głowy fantazyjne, rękawiczki, obuwie, apaszki, narzuty, woale, pasy, przepaski, podomki, piżamy, peniuary, koszule nocne, **26** wstęgi, wstążki, taśmy, tasiemki, komponenty krawieckie do odzieży, bielizny, obuwia i nakryć głowy, zamki błyskawiczne, guziki, sprzączki odzieżowe, biustonosze, gorsety, **35** usługi w zakresie prowadzenia sklepu oraz hurtowni z artykułami odzieżowymi, obuwniczymi i pasmanteryjnymi.

(111) **195895** (220) 2004 11 25 (210) 288082
(151) 2007 10 29 (441) 2005 03 07
(732) The Procter & Gamble Company, Cincinnati, US.

(540)



Kolor znaku: pomarańczowy, żółty, czerwony, biały, czarny, brązowy, zielony

(531) 3.13.2, 25.7.1, 26.1.11, 26.5.4, 27.5.1, 29.1.15

(510), (511) **03** preparaty nie do celów medycznych do pielęgnacji i higieny ust, zębów, gardła, dziąseł i jamy ustnej, preparaty do płukania zapobiegające osadzeniu się kamienia nazębnego i próchnicy, środki do czyszczenia zębów, środki do pielęgnacji zębów, proszki do czyszczenia zębów, pasty do zębów, płyny do płukania ust, preparaty w aerozolu do ust, żele do zębów, żele z fluorem, płyny do płukania zębów z fluorem, proszki czyszczące, tabletki koloryzujące kamień nazębny, preparaty do prewencyjnej pielęgnacji zębów i dziąseł, tabletki do żucia do pielęgnacji zębów, produkty czyszczące i pielęgnacyjne również z efektem dezynfekującym do sztucznych zębów, protez, klamer i mostów, **05** medyczne preparaty do pielęgnacji i higieny ust, zębów, gardła, dziąseł i jamy ustnej, preparaty do płukania zapobiegające osadzeniu się kamienia nazębnego i próchnicy, gumy do żucia do celów medycznych, środki klejące do sztucznych zębów, proszki klejące do celów dentystycznych.

(111) **195896** (220) 2004 12 07 (210) 288525
 (151) 2007 07 10 (441) 2005 03 21
 (732) ELMILK Spółka z o.o., Szczecinek, PL.
 (540)



Kolor znaku: granatowy, biały, jasnożółty, błękitny

(531) 1.15.15, 25.1.15, 26.1.2, 27.5.1, 29.1.2, 29.1.4, 29.1.5

(510), (511) **29** twarogi i twarożki.

(111) **195897** (220) 2004 12 16 (210) 288914
 (151) 2007 10 04 (441) 2005 03 21
 (732) LA RIVE M. Szymula P. Szostak Spółka Jawna, Grudziądz, PL.
 (540)



Kolor znaku: bladnoróżowy, złoty

(531) 5.5.19, 19.3.3, 27.5.1, 29.1.1, 29.1.2

(510), (511) **03** kosmetyki.

(111) **195898** (220) 2005 01 13 (210) 289890
 (151) 2007 08 03 (441) 2005 04 18
 (732) Przedsiębiorstwo Wielobranżowe „VET-AGRO” Sp. z o.o.,
 Lublin, PL.

(540) eprisol
 (510), (511) **03** kosmetyki dla zwierząt, preparaty do czyszczenia, **05** dodatki do pasz do celów leczniczych, pestycydy, preparaty chemiczne do celów weterynaryjnych, preparaty weterynaryjne, środki dezynfekcyjne, **31** dodatki do pasz do celów nieleczniczych, pasze.

(111) **195899** (220) 2005 01 28 (210) 290416
 (151) 2007 09 04 (441) 2005 05 02

(732) Lubelski Węgiel „Bogdanka” S.A., Bogdanka, PL.

(540) ROSSA MELANŻ

(510), (511) **19** betonowe elementy budowlane, cegły, dachówki, drewno budowlane, kamień, materiały budowlane niemetalowe, materiały do budowy i pokryć dróg, obróbki budowlane niemetalowe, ogrodzenia niemetalowe, rury niemetalowe, szkło budowlane, zaprawy budowlane.

(111) **195900** (220) 2005 02 26 (210) 291678
 (151) 2007 10 24 (441) 2005 05 30
 (732) Poznańska Korporacja Budowlana Pekabex SA, Poznań, PL.
 (540)

Pekabex

(531) 27.5.1

(510), (511) **06** materiały budowlane metalowe w tym: konstrukcje stalowe obiektów budowlanych, konstrukcje metalowe elementów wyposażenia budownictwa mieszkaniowego i użyteczności publicznej: poręcze, drzwi, bramy ościeżnice metalowe, okratowania, włazy dachowe, parapety, oblauchowania budynków, konstrukcje budowlane żelbetonowe, strunobetonowe, **11** urządzenia elektryczne do ogrzewania pomieszczeń, urządzenia do zaopatrzenia w wodę pomieszczeń, **19** materiały budowlane niemetalowe w tym: elementy prefabrykowane wielkowymiarowe dla budownictwa mieszkaniowego, elementy prefabrykowane wielkowymiarowe dla budownictwa przemysłowego, drobnowymiarowe elementy betonowe: pustaki, bloczki betonowe, krawężniki drogowe, kostki brukowe, płyty drogowe, drewno budowlane, **35** organizowanie stałych wystaw budownictwa w celach handlowych lub reklamowych, prowadzenie giełdy materiałów budowlanych, rozpowszechnianie materiałów reklamowych: ulotek, prospektów, druków, próbek osób trzecich, usługi rachunkowe dla osób trzecich, pozyskiwanie danych do komputerowych baz danych, systematyzacja danych komputerowej bazy danych, zarządzanie zbiorami informatycznymi, wyszukiwanie informacji w plikach komputerowych dla osób trzecich, sortowanie danych w bazach komputerowych, wyszukiwanie w komputerowych bazach danych, promocja sprzedaży dla osób trzecich, usługi związane z zarządzaniem hotelami, ośrodkami wypoczynkowymi, **36** sporządzanie umów najmu, wynajmowanie mieszkań, pomieszczeń biurowych, pomieszczeń usługowo-przemysłowych, obrót mieszkaniami, administrowanie nieruchomościami, zarządzanie nieruchomościami, **37** wykonawstwo wielorodzinnych obiektów mieszkalnych, wykonawstwo obiektów użyteczności publicznej, wykonawstwo obiektów przemysłowych, remonty kapitalne budynków mieszkalnych i użyteczności publicznej, usługi budowlano-montażowe, usługi instalacyjne, wynajem budowlanego sprzętu, nadzór budowlany, informacja budowlana, usługi związane z wykonywaniem linii przesyłowych, usługi związane z wykonywaniem sieci rozdzielczych, montaż i naprawa instalacji ogrzewania, czyszczenie budynków od wewnątrz, czyszczenie budynków od zewnątrz, **38** przesyłanie informacji tekstowej i obrazowej przy pomocy komputera, usługi połączeń i trasy połączeń dla telekomunikacji, **39** usługi związane z wynajmem środków transportu, transport samochodowy, wypożyczanie pojazdów, dystrybucja energii cieplnej, dystrybucja energii elektrycznej, dystrybucja wody, wynajmowanie miejsc na parkingi, transport i wyładunek odpadów, **40** sortowanie odpadów i surowców wtórnych, **42** usługi projektowe z zakresu budownictwa, w tym projektowanie elementów prefabrykowanych, doradztwo budowlane dla osób trzecich, opracowywanie projektów

technicznych, usługi prawne dla osób trzecich, badania techniczne, analizy techniczne, badania chemiczne, analizy chemiczne, badania w zakresie mechaniki, **45** monitorowanie systemów bezpieczeństwa i antywłamaniowych.

(111) **195901** (220) 2005 03 14 (210) 292406
(151) 2007 07 31 (441) 2005 06 27

(732) DARTOM Sp. z o. o., Grodzisk Mazowiecki, PL.

(540) DARTOM

(510), (511) **35** prowadzenie sklepów i hurtowni z pojazdami mechanicznymi oraz z częściami i akcesoriami do nich, komputerowa lokalizacja i monitorowanie środków transportu w drodze, **36** usługi agencji celnych, **37** naprawa pojazdów mechanicznych, mycie pojazdów, wulkanizacja opon, **39** usługi transportu drogowego, przewożenie ładunków, usługi transportowe pojazdami z obniżoną temperaturą i chłodniami, usługi logistyczne dotyczące transportu, spedycja, załadunek i rozładunek towarów, pośrednictwo w transporcie, usługi zarządzania i administrowania związane z dystrybucją i transportem towaru, doradztwo w zakresie pakowania, magazynowania, dystrybucji i transportu towarów.

(111) **195902** (220) 2005 03 15 (210) 292458
(151) 2007 08 30 (441) 2005 06 27

(732) ANICA SYSTEM S.A., Lublin, PL.

(540)



Kolor znaku: bordowy, szary

(531) 26.2.1, 27.5.1, 29.1.12

(510), (511) **09** sygnalizatory akustyczne, alarmy antywłamaniowe, alarmy dźwiękowe, alarmy pożarowe, urządzenia ostrzegawcze antywłamaniowe, audiowizualne urządzenia dydaktyczne, automatyczne sekretarki, urządzenia do ładowania baterii, baterie elektryczne, bezpieczniki, lampy błyskowe, bramki parkingowe uruchamiane monetą lub żetonem, procesory CPU, czytniki, czytniki kodów kreskowych, czytniki znaków optycznych, nośniki danych magnetyczne, dane na nośnikach optycznych, ścieżki zdalnego dostępu, urządzenia do dozoru elektryczne, drukarki komputerowe, dyktafony, wykrywacze dymu, dystrybutory dysków, dyski magnetyczne, dyski do rejestracji dźwięku, dyski kompaktowe jako audio-wideo i jako nośniki danych, urządzenia do czyszczenia dysków nagranych dźwiękiem, dyski obliczeniowe, dyskietki, napędy dyskowe, urządzenia do transmisji dźwięku, ekrany fluoryzujące, ekrany projekcyjne, etykiety towarów elektroniczne, publikacje elektroniczne - moduły ładowalne, instalacje elektryczne, przekładniki elektryczne, przewody elektryczne, złącza do przewodów elektrycznych, filtry w fotografice, statywy do aparatów fotograficznych, futerały na przyrządy i aparaturę fotograficzną, aparatura i urządzenia do przetwarzania informacji, interfejsy, kable optyczne - światłowody, kalkulatory, karty magnetyczne kodowane, kasy rejestrujące, odtwarzacze płyt kompaktowych, klawiatury komputerowe, pamięci komputerowe, programy komputerowe ładowalne, programy komputerowe nagrane, komputerowe urządzenia peryferyjne, komputery, urządzenia do komunikacji wewnętrznej, kable koncentryczne, maszyny księgujące, laptopy, urządzenia do ładowania akumulatorów, kodery magnetyczne, mikroprocesory, modemy, monitory komputerowe oraz obrazowe, myszy komputerowe, nadajniki telekomunikacyjne, urządzenia do nawigacji dla pojazdów, urządzenia do nawigacji satelitarnej, przyrządy nawigacyjne, notesy elektroniczne, odbiorniki audio i wideo oraz radiowe, odgromniki, urządzenia do odtwarzania dźwięku, pióra świetlne elektroniczne, plotery, telefony przenośne, przewody akustyczne, puszki przełącznikowe i rozgałęźne, aparatura do rejestracji dźwięku, tablice rozdzielcze, skanery, słuchawki telefoniczne, sterowniki, maszty antenowe do telefonii bezprzewodowej, aparaty telefoniczne, przewody telefoniczne, telefoniczne urządzenia nadawcze, wideofony, instalacje elektryczne zapobiegające włamaniom, wyłączniki elektryczne, zamki elektryczne, aparatura elektrodynamiczna do zdalnego sterowania sygnałami, **35** doradztwo w zakresie or-

ganizowania i prowadzenia działalności gospodarczej - dotyczące systemów informatycznych i elektronicznych, sprzętu komputerowego i oprogramowania oraz sieci informatycznych, pozyskiwanie danych do komputerowych baz danych, systematyzacja danych komputerowych baz danych, komputerowe zarządzanie plikami, reklama za pośrednictwem sieci komputerowej, sortowanie danych w bazach komputerowych, wypożyczanie urządzeń i wyposażenia biurowego, wyszukiwanie w komputerowych bazach danych, zarządzanie zbiorami informatycznymi, **37** instalowanie, konserwacja oraz naprawy biurowych maszyn i urządzeń, instalowanie i naprawa urządzeń elektrycznych, instalowanie, konserwacja oraz naprawy komputerów, instalowanie i naprawa telefonów, instalowanie i naprawy alarmów antywłamaniowych, **38** przesyłanie informacji, łączność poprzez terminale komputerowe, przesyłanie informacji tekstowej i obrazowej za pomocą komputerów, łączność poprzez sieć światłowodów, łączność radiowa, łączność telefoniczna, usługi ogłoszeń elektronicznych, poczta elektroniczna, usługi połączeń i tras połączeń dla telekomunikacji, połączenia ze światową siecią komputerową za pośrednictwem telekomunikacji, wypożyczanie modemów, wypożyczanie telefonów, wypożyczanie urządzeń do przesyłania informacji, wypożyczanie urządzeń telekomunikacyjnych, **41** nauczanie z zakresu obsługi i użytkowania komputerów i sieci komputerowych oraz stosowania oprogramowania komputerowego, nauczanie z zakresu obsługi publikacji elektronicznych on-line, **42** analizy systemów komputerowych, doradztwo w sprawach sprzętu komputerowego, instalacje oprogramowania komputerowego, aktualizacje i powielanie oprogramowania komputerowego, odzyskiwanie danych komputerowych, programowanie komputerowe, projektowanie systemów komputerowych, wypożyczanie komputerów, konserwacja oprogramowania komputerowego, konwersja danych lub dokumentów na formę elektroniczną, konwersja danych przez programy komputerowe, licencjonowanie własności intelektualnej, projektowanie oprogramowania komputerowego, wypożyczanie oprogramowania komputerowego, opracowywanie projektów technicznych, usługi prawne z zakresu własności intelektualnej, projektowanie układów i systemów oraz urządzeń do przetwarzania zasobów informatycznych i systemów zintegrowanych.

(111) **195903** (220) 2005 03 23 (210) 292818
(151) 2007 10 02 (441) 2005 06 27

(732) „CHEMICAL WORLDWIDE BUSINESS” Spółka z ograniczoną odpowiedzialnością, Słupca, PL.

(540)



Kolor znaku: czarny, szary

(531) 27.5.1, 29.1.12

(510), (511) **01** boraks, grafit do celów przemysłowych, węgiel baru, węgiel sodu, węgiel potasu, chlorek potasu, fluorek glinu, siarka, boraks 5 wodny, sadza techniczna, trójtlenek antymonu, kaolin, krzemian cyrkonu, piasek chromitowy, saletra potasowa, talk, kwas tłuszczowy, polichlorek winylu, politereftalan etylenu, przyspieszacz wulkanizacji, opóźniacz wulkanizacji, antyutleniacz, żywice epoksydowe surowe, żywice syntetyczne surowe, melamina, **03** tlenek glinu, **04** parafina, chloroparafina granulowana lub ciekła, stearyna, woski przemysłowe, **06** ruda chromu, **19** andalazyty, **39** magazynowanie towarów, wynajmowanie magazynów, organizowanie transportu towarowego, dystrybucja gazów płynnych, załadunek i rozładunek sadzy technicznej.

(111) **195904** (220) 2005 03 23 (210) 292819
(151) 2007 10 02 (441) 2005 06 27

(732) „CHEMICAL WORLDWIDE BUSINESS” Spółka z ograniczoną odpowiedzialnością, Słupca, PL.

(540)



Kolor znaku: czarny, szary

(531) 27.5.1, 29.1.12

(510), (511) **01** boraks, grafit do celów przemysłowych, węgiel baru, węgiel sodu, węgiel potasu, chlorek potasu, fluorek glinu, siarka, boraks 5 wodny, sadza techniczna, trójtlenek antymonu, kaolin, krzemian cyrkonu, piasek chromitowy, saletra potasowa, talk, kwas tłuszczowy, polichlorek winylu, politereftalan etylenu, przyspieszcz wulkanizacji, opóźniacz wulkanizacji, antyutleniacz, żywice epoksydowe surowe, żywice syntetyczne surowe, melamina, **03** tlenek glinu, **04** parafina, chloroparafina granulowana lub ciekła, stearyna, woski przemysłowe, **06** ruda chromu, **19** anadaluzyty, **39** magazynowanie towarów, wynajmowanie magazynów, organizowanie transportu towarowego, dystrybucja gazów płynnych, załadunek i rozładunek sadzy technicznej.

(111) **195905** (220) 2002 11 15 (210) 257528

(151) 2007 09 11 (441) 2003 05 19

(732) BWS Polska Spółka z o.o., Rzeszów, PL.

(540) MONTEMEDIANO

(510), (511) **33** wina pochodzenia hiszpańskiego.(111) **195906** (220) 2003 07 25 (210) 267818

(151) 2006 10 23 (441) 2004 01 26

(732) Ciągarnia Drutu „ELDRUT” Grzegorz Czyżyk, Jerzy Czyżyk, Zagnańsk k/Kielc, PL.

(540)



Kolor znaku: szary, czarny, biały

(531) 27.5.1, 29.1.12

(510), (511) **06** druty metalowe.(111) **195907** (220) 2004 03 02 (210) 277085

(151) 2006 10 27 (441) 2004 06 14

(732) CADBURY WEDEL Sp. z o.o., Warszawa, PL.

(540) CZEKO MLEKO

(510), (511) **29** mleko, produkty mleczne, **30** słodczy, wyroby czekoladowe.(111) **195908** (220) 2004 11 24 (210) 288012

(151) 2007 09 12 (441) 2005 03 07

(732) Firma Handlowa „EFEKT” S.C. Przemysław Szyszko i Arkadiusz Szyszko, Sopot, PL.

(540) ZABAIONE

(510), (511) **16** papier, karton, druki, ulotki, prospekty, katalogi, papeterie, książki, fotografie, w tematyce dotyczącej obuwia, odzieży, nakryć głowy, bielizny i tekstyliów, papierowe materiały do opakowania, **25** odzież i bielizna osobista męska, damska i dziecięca wykonana z tworzyw sztucznych i naturalnych, z tkanin, dzianin i włókna, oraz z połączenia tych materiałów, ubrania impregnowane dla użytku osobistego niebędące odzieżą roboczą, szale, szaliki, czapki, kapelusze, berety, furażerki, nakrycia głowy fantazyjne, rękawiczki, obuwie, apaszki, narzuty, woale, pasy, przepaski, podomki, piżamy, peniuary, koszule nocne, **26** wstęgi, wstążki, taśmy, tasemki, komponenty krawieckie do odzieży, bielizny, obuwia i nakryć głowy, zamki błyskawiczne, guziki, sprzączki odzieżowe, biustonosze, gorsety, **35** usługi w zakresie prowadzenia sklepu oraz hurtowni z artykułami odzieżowymi, obuwicznymi i pasmanteryjnymi.

(111) **195909** (220) 2005 03 25 (210) 292954

(151) 2007 08 08 (441) 2005 06 27

(732) Przedsiębiorstwo Produkcyjno-Handlowe „PIRO” S.C. Piotr Korczyński, Robert Tomasik, Knurów, PL.

(540) BIONIQ

(510), (511) **18** tekstylne torby turystyczne i plecaki, **24** bielizna pościelowa, **25** odzież turystyczna i sportowa.(111) **195910** (220) 2005 04 25 (210) 294206

(151) 2007 10 22 (441) 2005 08 08

(732) Nałęczów Zdrój Sp. z o.o., Nałęczów, PL.

(540)



Kolor znaku: srebrny, biały, granatowy, jasnoniebieski

(531) 25.1.15, 26.1.2, 26.11.3, 27.5.1, 29.1.14

(510), (511) **32** wody mineralne.(111) **195911** (220) 2005 04 25 (210) 294207

(151) 2007 10 22 (441) 2005 08 08

(732) Nałęczów Zdrój Sp. z o.o., Nałęczów, PL.

(540)



Kolor znaku: zielony i jego odcienie, srebrny, biały, seledynowy

(531) 25.1.15, 26.1.2, 26.11.3, 27.5.1, 29.1.14

(510), (511) **32** wody mineralne.(111) **195912** (220) 2005 04 25 (210) 294208

(151) 2007 10 22 (441) 2005 08 08

(732) Nałęczów Zdrój Sp. z o.o., Nałęczów, PL.

(540)



Kolor znaku: niebieski, żółty, srebrny, zielony i jego odcienie, biały

(531) 6.19.1, 24.17.10, 27.5.1, 29.1.15

(510), (511) **32** wody mineralne.(111) **195913** (220) 2005 05 06 (210) 294670

(151) 2007 07 19 (441) 2005 08 08

(732) EMO FARM Sp. z o.o., Ksawerów, PL.

(540) EMOKAPS

(510), (511) **03** produkty kosmetyczne, środki myjące i czyszczące, **05** produkty farmaceutyczne, weterynaryjne i higieniczne, preparaty zawierające witaminy i mikroelementy stosowane jako uzupełnienie pożywienia, zioła lecznicze, herbaty lecznicze z ziół, preparaty farmaceutyczne, żywność dietetyczna do celów leczniczych, dietetyczne napoje do celów leczniczych, dodatki odżywcze, dietetyczne

substancje do celów leczniczych, żywność dla niemowląt, lecytyna do celów medycznych i dietetycznych, artykuły żywnościowe na bazie białka do celów medycznych, mleko białkowe, **29** artykuły spożywcze pochodzenia zwierzęcego, spożywcze środki dietetyczne, mleko i produkty mleczne, konserwowane, suszone i gotowane owoce i warzywa, batony przekąskowe inne niż słodczyce zawierające przetworzone owoce i/lub orzechy wzbogacone w witaminy i/lub mikroelementy, proteiny spożywcze, proteiny spożywcze w postaci batonów, białko spożywcze, białko z jaj, białko sojowe, lecytyna sojowa do celów spożywczych, artykuły żywnościowe na bazie białka inne niż do celów medycznych, suplementy diety, **30** aromaty i esencje do żywności, herbaty, kakao, czekolada, napoje na bazie herbaty, kakao i czekolady, produkty i przetwory zbożowe, przyprawy, produkty pszczelarskie, wyciągi i nalewki do celów innych niż lecznicze, mieszanki do przyrządzania napojów bezalkoholowych wzbogacone w witaminy i/lub mikroelementy, soja i jej przetwory do celów spożywczych, batony czekoladowe.

(111) **195914** (220) 2005 05 18 (210) 295183
 (151) 2007 09 26 (441) 2005 08 22
 (732) SEETECH S.C., Tomasz Wiśniewski, Piotr Wiśniewski,
 Szczecin, PL.
 (540)

Kolor znaku: szary, bordowy

(531) 26.11.13, 27.5.1, 29.1.12
 (510), (511) **09** urządzenia do przetwarzania i przesyłania danych, komputery, systemy komputerowe (rozumiane jako komputery i oprzyrządowanie komputerowe zawarte w tej klasie) komputerowe urządzenia peryferyjne, monitory ekranowe, ekranopisy, klawiatury i drukarki, wszystkie do użytku wraz z komputerami, modemy, urządzenia i przyrządy telekomunikacyjne, mikrofony, telefony przenośne, telefoniczne automatyczne sekretarki, pagery, urządzenia faksujące, części i osprzęt do wszystkich wymienionych wyżej towarów, programy komputerowe i oprogramowanie komputerowe, płyty kompaktowe tylko do odczytu, układy scalone i karty inteligentne, urządzenia i przyrządy naukowe, elektryczne, fotograficzne, kinematograficzne, optyczne, pomiarowe, sygnalizacyjne, kontrolne (nadzorujące) i do celów dydaktycznych, kasy fiskalne, liczarki banknotów, urządzenia do nagrywania, odbioru, transmisji i/lub odtwarzania dźwięku i/lub obrazu, magnetyczne nośniki danych, dyski do zapisu, maszyny liczące, magnetyczne i optyczne nośniki danych, sprzęt i akcesoria automatyki przemysłowej - nie zawarte w innych klasach, w tym sterowniki i urządzenia pomiarowe, dyski i przyrządy półprzewodnikowe będące nośnikami programów komputerowych, urządzenia, sieci i zespoły obwodów elektrycznych - nie zawarte w innych klasach, kable elektryczne, włókna światłowodowe, łącza światłowodowe i światłowodowe zespoły obwodów elektrycznych, wszystkie do celów telekomunikacyjnych, karty w formie kart debetowych, kredytowych, płatniczych i telefonicznych, skanery, wydawnictwa na nośniku elektronicznym, **16** druki i publikacje drukowane, materiały instruktażowe i dydaktyczne (inne niż urządzenia), książki, katalogi, przewodniki, instrukcje, poradniki (podręczniki), informatory, kalendarze, papier listowy, papeteria, materiały piśmiennicze, artykuły biurowe - za wyjątkiem mebli, przybory do pisania, wyroby z papieru i tektury - nie ujęte w innych klasach, wydawnictwa na nośniku papierowym, **35** nabywanie i zgrupowanie na rzecz osób trzecich różnych towarów pozwalające nabywcy wygodnie je oglądać i kupować w zakresie oprogramowania komputerowego, sprzętu komputerowego, telekomunikacji i związanych z nimi publikacji, usługi w zakresie informacji handlowej, usługi w zakresie zarządzania bazami danych, usługi pośredniczenia w wyszukiwaniu podwykonawców w zakresie technik informacyjnych, usługi w zakresie doradztwa, konsultingu i przygotowywania raportów odnoszące się do każdej z wymienionych wyżej usług, usługi w zakresie informacji odnoszącej się do każdej z wymienionych wyżej usług, **37** usługi w zakresie montażu, konserwacji i naprawy: komputerów, systemów komputerowych, sieci komputerowych, wagowych, kas fiskalnych, instalacji elektrycznych i elektronicznych, układów do

monitoringu, układów alarmowych, układów przeciwpożarowych, rozdzielnic elektrycznych, instalacji i konserwacji aparatów i urządzeń telekomunikacyjnych, nadawczych, do odbioru transmisji, do wysyłania i odbierania wiadomości, maszyn biurowych księgujących i liczących, systemów do autoryzacji kart płatniczych usługi w zakresie doradztwa, konsultingu i przygotowywania raportów odnoszące się do każdej z wymienionych wyżej usług, **38** usługi w zakresie komunikacji elektronicznej, usługi w zakresie telekomunikacji interaktywnej, usługi w zakresie elektronicznej transmisji zleceń, dostarczanie dostępu do Internetu lub baz danych, usługi w zakresie bram i przejść (łączy i węzłów sieci systemów) telekomunikacyjnych, usługi w zakresie informacji odnoszącej się do każdej z wymienionych wyżej usług, **41** usługi edukacyjne i szkoleniowe, nauczanie i szkolenie w zakresie technik informacyjnych, nauczanie i szkolenie w zakresie rozwoju osobistego i doskonalenia umiejętności, szkolenie w zakresie zarządzania, publikowanie książek, podręczników, przewodników, instrukcji, poradników, materiałów i tekstów szkoleniowych (innych niż teksty reklamowe) w formie drukowanej i elektronicznej, publikacje w formacie elektronicznym dostarczane w trybie on-line z komputerowej bazy danych lub z Internetu, lub z innych sieci komunikacyjnych, wypożyczanie materiałów i urządzeń edukacyjnych i szkoleniowych, organizowanie i prowadzenie seminariów i warsztatów, organizowanie wystaw i konkursów w celach edukacyjnych, usługi w zakresie dostarczania informacji, konsultingu i doradztwa odnoszące się do każdej z wyżej wymienionych usług, **42** usługi doradcze, projektowe i konsultingowe dotyczące: wag, kas fiskalnych, instalacji elektrycznych i elektronicznych, układów do monitoringu, projektowania systemów i sieci komputerowych, programowania komputerów, projektowania, utrzymywania, naprawy i aktualizowania oprogramowania komputerowego, projektowania stron WWW w Internecie i innych sieciach komunikacyjnych, leasingu czasu dostępu do sieci komputerowych i baz danych, usługi w zakresie wynajmu komputerów i urządzeń peryferyjnych do użytku z komputerami.

(111) **195915** (220) 2005 05 24 (210) 295491
 (151) 2007 10 24 (441) 2005 09 05
 (732) „MAXON Nieruchomości” Spółka z ograniczoną
 odpowiedzialnością, Warszawa, PL.

(540) MAXON

(510), (511) **35** usługi w zakresie: analiz kosztów, badania rynku, specjalistycznego doradztwa handlowego, prognoz ekonomicznych, sporządzania ekspertyz opłacalności, doradztwa w zakresie zarządzania świadczonego dla firm, kompilacji informacji dla komputerowych baz danych, marketing i usługi w zakresie promocji dla osób trzecich, usługi doradcze w zakresie zarządzania działalnością gospodarczą oraz zarządzania zbiorami informatycznymi, **36** usługi w zakresie: prowadzenia agencji pośrednictwa w handlu nieruchomościami, dzierżawy nieruchomości, powierzchni biurowych, wyceny nieruchomości, doradztwa finansowego w zakresie obrotu nieruchomościami, oszacowania wartości nieruchomości do celów fiskalnych, udzielania kredytów na cele dzierżawne, wynajmu mieszkań, administrowania i zarządzania nieruchomościami, pośrednictwa w sprawach kupna, sprzedaży, najmu nieruchomości, rozliczeń finansowych, transakcji związanych z kupnem lub sprzedażą nieruchomości, wyceny nieruchomości, usługi świadczone przez rzeczoznawców majątkowych, usługi w zakresie: prowadzenia agencji kredytowej, analiz finansowych, doradztwa w sprawach finansowych i ubezpieczeniowych, informacji finansowej, tworzenia funduszy wspólnego ryzyka, pośrednictwa giełdowego, inwestycji kapitałowych i elektronicznego transferu kapitału, kredytowania, pośrednictwa w sprawach majątku nieruchomego, usługi powiernicze, usługi w zakresie finansowania pożyczek, sponsoring finansowy, usługi w zakresie zarządzania majątkiem oraz majątkiem nieruchomym, **39** dzierżawa powierzchni magazynowych i handlowych, **42** usługi w zakresie: doradztwa zawodowego i ekspertyz w zakresie informatyki i komputeryzacji, udostępnianie innym użytkownikom czasu komputerowego, usługi w zakresie przygotowania i modyfikacji obcych programów komputerowych dla potrzeb osób trzecich, usługi w zakresie konfigurowania sieci komputerowych, usługi w zakresie tworzenia i utrzymywania stron internetowych dla osób trzecich.

(111) **195916** (220) 2005 05 27 (210) 295657
 (151) 2007 08 03 (441) 2005 09 05

(732) EMO FARM Sp. z o.o., Ksawerów, PL.

(540) GARDŁOSEPT

(510), (511) **03** produkty kosmetyczne, środki myjące i czyszczące, **05** produkty farmaceutyczne, weterynaryjne i higieniczne, preparaty zawierające witaminy i mikroelementy stosowane jako uzupełnienie pożywienia, zioła lecznicze, herbaty lecznicze z ziół, preparaty farmaceutyczne, żywność dietetyczna do celów leczniczych, dietetyczne napoje do celów leczniczych, dodatki odżywcze, dietetyczne substancje do celów leczniczych, żywność dla niemowląt, lecytyna do celów medycznych i dietetycznych, artykuły żywnościowe na bazie białka do celów medycznych, mleko białkowe, **29** artykuły spożywcze pochodzenia zwierzęcego, spożywcze środki dietetyczne, mleko i produkty mleczne, konserwowane, suszone i gotowane owoce i warzywa, warzywno, batony przekąskowe zawierające przetworzone owoce i/lub orzechy wzbogacone w witaminy i/lub mikroelementy, proteiny spożywcze, batony proteinowe, białko spożywcze, białko z jaj, białko sojowe, lecytyna sojowa do celów spożywczych, artykuły żywnościowe na bazie białka inne niż do celów medycznych, suplementy diety na bazie towarów z klasy 29, suszona i konserwowana soja, **30** aromaty i esencje do żywności, herbaty, kakao, czekolada, napoje na bazie herbaty, kakao i czekolady, produkty i przetwory zbożowe, przyprawy, produkty pszczałarskie, batony czekoladowe, sos sojowy, mąka sojowa, **32** soki owocowe, wyciągi i nalewki do celów innych niż lecznicze, mieszanki do przyrządzania napojów bezalkoholowych wzbogacone w witaminy i/lub mikroelementy.

(111) **195917** (220) 2005 05 27 (210) 295658

(151) 2007 08 03 (441) 2005 09 05

(732) EMO FARM Sp. z o.o., Ksawerów, PL.

(540) ARTREMO

(510), (511) **03** produkty kosmetyczne, środki myjące i czyszczące, **05** produkty farmaceutyczne, weterynaryjne i higieniczne, preparaty zawierające witaminy i mikroelementy stosowane jako uzupełnienie pożywienia, zioła lecznicze, herbaty lecznicze z ziół, preparaty farmaceutyczne, żywność dietetyczna do celów leczniczych, dietetyczne napoje do celów leczniczych, dodatki odżywcze, dietetyczne substancje do celów leczniczych, żywność dla niemowląt, lecytyna do celów medycznych i dietetycznych, artykuły żywnościowe na bazie białka do celów medycznych, mleko białkowe, **29** artykuły spożywcze pochodzenia zwierzęcego, spożywcze środki dietetyczne, mleko i produkty mleczne, konserwowane, suszone i gotowane owoce i warzywa, warzywno, batony przekąskowe zawierające przetworzone owoce i/lub orzechy wzbogacone w witaminy i/lub mikroelementy, proteiny spożywcze, batony proteinowe, białko spożywcze, białko z jaj, białko sojowe, lecytyna sojowa do celów spożywczych, artykuły żywnościowe na bazie białka inne niż do celów medycznych, suplementy diety na bazie towarów z klasy 29, suszona i konserwowana soja, **30** aromaty i esencje do żywności, herbaty, kakao, czekolada, napoje na bazie herbaty, kakao i czekolady, produkty i przetwory zbożowe, przyprawy, produkty pszczałarskie, batony czekoladowe, sos sojowy, mąka sojowa, **32** soki owocowe, wyciągi i nalewki do celów innych niż lecznicze, mieszanki do przyrządzania napojów bezalkoholowych wzbogacone w witaminy i/lub mikroelementy.

(111) **195918** (220) 2005 06 03 (210) 295924

(151) 2007 10 22 (441) 2005 09 05

(732) Krzysztof Borkiewicz, Izabelin, PL.

(540)

alarmnet

Kolor znaku: niebieski, srebrny

(531) 26.4.2, 27.5.13, 29.1.12

(510), (511) **35** usługi agencji importowo-eksportowej, **39** dystrybucja: urządzeń alarmowych, kontroli dostępu, telewizji przemysłowej, systemów identyfikacji, identyfikatorów, **41** tłumaczenie dokumentacji, **42** opracowywanie dokumentacji oprogramowania.

(111) **195919** (220) 2005 06 13 (210) 296336

(151) 2007 10 16 (441) 2005 09 19

(732) Zakłady Farmaceutyczne „COLFARM” S.A., Mielec, PL.

(540) 2KC XTREME

(510), (511) **05** substancje i preparaty farmaceutyczne, substancje i preparaty do celów farmaceutycznych, leki, preparaty wspomagające leczenie, preparaty wzmacniające organizm, parafarmaceutyki, dietetyczna żywność i napoje do celów leczniczych.

(111) **195920** (220) 2005 06 17 (210) 296612

(151) 2007 08 01 (441) 2005 09 19

(732) SOLIDSTONE Spółka Jawna M. Stępień, J. Sar, M. Kun, Radom, PL.

(540)



Kolor znaku: ciemnoniebieski, czarny

(531) 24.9.2, 26.3.4, 27.5.1, 29.1.4, 29.1.8

(510), (511) **06** metalowe elementy konstrukcji budowlanych np. kątowniki stalowe, aluminiowe, **17** siatka z włókna szklanego dla budownictwa, **19** materiały budowlane niemetalowe w tym parapety.

(111) **195921** (220) 2005 06 22 (210) 296853

(151) 2007 06 29 (441) 2005 10 03

(732) GALERIA PAZNOKCI S.C. Dorota Zawisza, Marcin Słania, Katowice, PL.

(540)



(531) 2.9.14, 26.1.1, 27.5.1

(510), (511) **03** środki i preparaty kosmetyczne do pielęgnacji i upiększania włosów, rąk, paznokci, twarzy oraz ciała, w tym szampony, farby i płukanki do włosów, balsamy, odżywki, lotiony, kremy, cienie, róże, pudry, fluidy, pomadki i kredki do oczu oraz ust, wody toaletowe, perfumy, dezodoranty, mydła, płyny i sole do kąpieli, maseczki kosmetyczne, lakiery do paznokci, paznokcie sztuczne, preparaty do wygładzania nierówności płytki paznokcia, preparaty ochronne, preparaty wzmacniające do podklejania paznokci, wzory i zdobienia paznokci, zestawy do modelowania paznokci akrylowych, kalkomanie do paznokci, żele, fiberglass oraz jedwab do zdobienia paznokci, kolorowy żel i akryl do paznokci, zmywacz do paznokci, sztuczne rzęsy, preparaty do depilacji, depilatory, **41** prowadzenie kursów, szkoleń, odczytów, prezentacji i pokazów oraz opracowywanie i wydawanie broszur oraz katalogów szkoleniowych w zakresie sztuki makijażu, fryzjerstwa, kosmetyki oraz pielęgnacji włosów, paznokci, rąk, twarzy oraz ciała, **44** prowadzenie salonów kosmetycznych, salonów piękności, solariów, gabinetów odnowy biologicznej, gabinetów profilujących sylwetkę, zakładów fryzjerskich, usługi manicure i penicure, nakładanie paznokci sztucznych, tipsów.

(111) **195922** (220) 2005 06 23 (210) 296900

(151) 2007 10 22 (441) 2005 10 03

(732) Dom Samochodowy Germaz. Sp. z o.o., Wrocław, PL.

(540) germaz

(510), (511) **04** paliwa do pojazdów mechanicznych, **06** budowlane materiały metalowe, przenośne metalowe konstrukcje budowlane, metalowe elementy konstrukcyjne, pojemniki i zbiorniki, cysterny metalowe do magazynowania i transportu, metalowa armatura do przewodów, metalowe barierki ochronne, metalowe znaki drogowe nieświecące i niemechaniczne, metalowe emblematy do pojazdów, metalowe zaciski do rur lub przewodów, metalowe formy odlewnicze, metalowe zamki do pojazdów, metalowe pojemniki do sprężonego lub skroplonego gazu, metalowe pojemniki na paliwo płynne, metalowe przewody ciśnieniowe, metalowe tablice rejestracyjne, metalowe tabliczki identyfikacyjne, **07** maszyny, obrabiarki oraz ich części, maszyny specjalnego przeznaczenia, maszyny dla rolnictwa i leśnic-

stwa, części silników, pompy i sprężarki, **12** pojazdy mechaniczne, samochody osobowe, motocykle, pojazdy przeznaczone do przewozu ludzi lub towarów, pojazdy o celów specjalnych, motocykle, nadwozia pojazdów mechanicznych, przyczepy, naczepy, części i akcesoria pojazdów mechanicznych, łożyska, koła i przekładnie zębate, elementy napędowe, silniki, kurki i zawory, **17** materiały ciepłochronne, dźwiękoszczelne, izolatory do przewodów elektrycznych, giętkie przewody niemetalowe, substancje do izolacji przeciwwilgociowych, taśmy izolacyjne, kit, uszczelki, lateks i wyroby z niego, węże do podlewania i gaszenia, tworzywa sztuczne półprzetworzone, materiały wyściełające z gumy lub tworzyw sztucznych, zderzaki gumowe, **19** materiały budowlane niemetalowe: asfalt, szkło bezodpryskowe, wyroby bitumiczne, boazeria z tworzyw sztucznych, przewody ciśnieniowe, daszki, rury drenażowe, drogowe nawierzchnie odbłaskowe, okna i drzwi, kabiny kąpielowe, kształtowniki, słupy, maszty, moskitiery, ogrodzenia, okiennice, okładziny, papa, profile, rury wodociągowe, rynny, rury spustowe, silosy, sufity, rolety, **35** prowadzenie komisów z pojazdami, prowadzenie salonów, w których można kupić i sprzedać pojazdy, **36** administrowanie, zarządzanie, wycena nieruchomości, wynajmowanie powierzchni biurowych, usługi finansowe, leasing, doradztwo finansowe, pośrednictwo kredytowe, oszacowanie wartości dla celów fiskalnych, doradztwo i pośrednictwo ubezpieczeniowe, pośrednictwo leasingowe, **37** usługi budowlane, przygotowanie terenu pod budowę, wznoszenie obiektów budowlanych lub ich części, wykonywanie instalacji budowlanych, wykonywanie robót wykończeniowych, wypożyczanie narzędzi i sprzętu budowlanego, naprawa i konserwacja oraz mycie i czyszczenie pojazdów, **39** usługi transportowe, wynajem środków transportu, holowanie i transport pojazdów, transport pojazdów w razie awarii, **40** obróbka materiałów, obróbka metali i nakładanie powłok na metal.

(111) **195923** (220) 2005 06 23 (210) 296907
 (151) 2007 08 07 (441) 2005 10 03
 (732) „DOM DEVELOPMENT” S.A., Warszawa, PL.
 (540)



znak najwyższej jakości

Kolor znaku: biały, brązowy i jego odcienie
 (531) 26.1.6, 26.5.4, 26.5.8, 26.13.25, 27.5.1, 29.1.12
 (510), (511) **06** materiały budowlane metalowe, przenośne metalowe konstrukcje budowlane, materiały metalowe do budowy szlaków kolejowych, przewody nieelektryczne i przewody drutowe z metali nieszlachetnych, drobne wyroby metalowe dla potrzeb budownictwa, usług remontowych, naprawy i konserwacji obiektów budowlano-mieszkaniowych, **19** materiały budowlane niemetalowe, szkło budowlane, półfabrykaty drewniane dla budownictwa, budynki niemetalowe przenośne, **35** usługi w zakresie: organizacji i zarządzania przedsięwzięciami inwestycyjnymi w celu budowy i/lub przygotowania obiektów mieszkalnych i niemieszkalnych przeznaczonych do sprzedaży, wynajmowania, użyczenia, pomocy w zarządzaniu przedsięwzięciami obrotu nieruchomości, marketingu gruntów dla budownictwa, zasobów lokalowych, nieruchomości, przeznaczonych do zagospodarowania, do sprzedaży, najmu, użyczenia, organizowania targów, wystaw i promocji obrotu nieruchomości, organizowania przetargów na rynku obrotu gruntami, nieruchomości, powierzchniami użytkowymi i lokalami mieszkalnymi, wynajmowania miejsc na umieszczanie ogłoszeń i reklam, prowadzenia agencji importowo-eksportowych na rzecz osób trzecich, pośrednictwa eksportowo-importowego w obrocie produktami, artykułami i technologiami, doradztwa w zarządzaniu nieruchomości, **36** usługi w zakresie: organizacji i zarządzania finansowaniem przedsięwzięć inwestycyjnych polegających na budowie i/lub przygotowaniu obiektów mieszkalnych i niemieszkalnych przeznaczonych do sprzedaży, wynajmowania, użyczenia, zarządzania nieruchomości, pośrednictwa w sprawach kupna, sprzedaży, najmu budynków, lokali i powierzchni użytkowej, wyceny nieruchomości,

wynajmowania i/lub dzierżawy nieruchomości, lokali mieszkalnych i powierzchni użytkowej, administrowania nieruchomości, lokalami, powierzchnią użytkową, doradztwa w zakresie zarządzania i administrowania obiektami mieszkalnymi i zespołami osiedlowymi, **37** usługi w zakresie: budownictwa, nadzoru budowlanego, realizacji i nadzoru nad przedsięwzięciami inwestycyjnymi polegającymi na budowie i/lub przygotowaniu obiektów mieszkalnych i niemieszkalnych przeznaczonych do sprzedaży, wynajmowania, użyczenia, usługi remontowe, naprawy obiektów, restauracji budynków, konserwacji obiektów budowlano-mieszkaniowych, budowania lokali mieszkalnych i osiedli mieszkaniowych wraz z infrastrukturą, informacji budowlanej, **39** usługi w zakresie: wynajmowania garaży i miejsc parkingowych, wynajmowania powierzchni i obiektów magazynowych, wynajmowania powierzchni na salony samochodowe, usługi parkingowe, usługi administrowania miejscami parkingowymi, **42** usługi projektowe w zakresie budownictwa.

(111) **195924** (220) 2005 06 23 (210) 296908
 (151) 2007 08 07 (441) 2005 10 03
 (732) „DOM DEVELOPMENT” S.A., Warszawa, PL.
 (540)



(531) 26.1.6, 26.5.4, 26.5.8, 26.13.25, 27.5.1
 (510), (511) **06** materiały budowlane metalowe, przenośne metalowe konstrukcje budowlane, materiały metalowe do budowy szlaków kolejowych, przewody nieelektryczne i przewody drutowe z metali nieszlachetnych, drobne wyroby metalowe dla potrzeb budownictwa, usług remontowych, naprawy i konserwacji obiektów budowlano-mieszkaniowych, **19** materiały budowlane niemetalowe, szkło budowlane, półfabrykaty drewniane dla budownictwa, budynki niemetalowe przenośne, **35** usługi w zakresie: organizacji i zarządzania przedsięwzięciami inwestycyjnymi w celu budowy i/lub przygotowania obiektów mieszkalnych i niemieszkalnych przeznaczonych do sprzedaży, wynajmowania, użyczenia, pomocy w zarządzaniu przedsięwzięciami obrotu nieruchomości, marketingu gruntów dla budownictwa, zasobów lokalowych, nieruchomości, przeznaczonych do zagospodarowania, do sprzedaży, najmu, użyczenia, organizowania targów, wystaw i promocji obrotu nieruchomości, organizowania przetargów na rynku obrotu gruntami, nieruchomości, powierzchniami użytkowymi i lokalami mieszkalnymi, wynajmowania miejsc na umieszczanie ogłoszeń i reklam, prowadzenia agencji importowo-eksportowych na rzecz osób trzecich, pośrednictwa eksportowo-importowego w obrocie produktami, artykułami i technologiami, doradztwa w zarządzaniu nieruchomości, **36** usługi w zakresie: organizacji i zarządzania finansowaniem przedsięwzięć inwestycyjnych polegających na budowie i/lub przygotowaniu obiektów mieszkalnych i niemieszkalnych przeznaczonych do sprzedaży, wynajmowania, użyczenia, zarządzania nieruchomości, pośrednictwa w sprawach kupna, sprzedaży, najmu budynków, lokali i powierzchni użytkowej, wyceny nieruchomości, wynajmowania i/lub dzierżawy nieruchomości, lokali mieszkalnych i powierzchni użytkowej, administrowania nieruchomości, lokalami, powierzchnią użytkową, doradztwa w zakresie zarządzania i administrowania obiektami mieszkalnymi i zespołami osiedlowymi, **37** usługi w zakresie: budownictwa, nadzoru budowlanego, realizacji i nadzoru nad przedsięwzięciami inwestycyjnymi polegającymi na budowie i/lub przygotowaniu obiektów mieszkalnych i niemieszkalnych przeznaczonych do sprzedaży, wynajmowania, użyczenia, usługi remontowe, naprawy obiektów, restauracji budynków, konserwacji obiektów budowlano-mieszkaniowych, budowania lokali mieszkalnych i osiedli mieszkaniowych wraz z infrastrukturą, informacji budowlanej, **39** usługi w zakresie: wynajmowania garaży i miejsc parkingowych, wynajmowania powierzchni i obiektów magazynowych, wynajmowania powierzchni na salony samochodowe, usługi parkingowe, usługi administrowania miejscami parkingowymi, **42** usługi projektowe w zakresie budownictwa.

(111) **195925** (220) 2005 06 24 (210) 296975
 (151) 2007 07 27 (441) 2005 10 03
 (732) Przedsiębiorstwo Produkcyjno-Handlowo-Uslugowe
 „TOP-SERVICE” Krzysztof Figura, Leszno, PL.
 (540)



Kolor znaku: brązowy, biały

(531) 26.4.2, 27.5.1, 29.1.6, 29.1.7

(510), (511) **01** kleje do celów przemysłowych, absorbenty wilgoci, **06** okucia metalowe dla budownictwa, osprzęt metalowy do drzwi i okien, zamki, śruby, podkładki metalowe, okucia metalowe do drzwi i okien, ograniczniki metalowe do drzwi i okien, zamknięcia metalowe do drzwi i okien, kołki metalowe, kształtowniki metalowe, kratownice i szkieletowe ramy metalowe dla budownictwa, metalowe klamki do drzwi i okien, siatki i ekrany metalowe przeciw owadom, zamki obrotowe do okien metalowe, zamki na zasuwę, zamki drzwiowe i okienne, zasuwę metalowe, zawiasy metalowe, żaluzje metalowe, **17** materiały izolacyjne, samoprzylepne taśmy nie do papeterii, taśmy uszczelniające do okien i drzwi, uszczelki, materiały uszczelniające, substancje uszczelniające do połączeń, materiały do uszczelniania okien i drzwi, wypełniacze do złącz rozprężnych, zaprawy izolacyjne, żywice sztuczne, **19** niemetalowe drzwi i okna, żaluzje niemetalowe, kształtowniki niemetalowe, profile niemetalowe dla budownictwa, okienne szkło, okiennice niemetalowe, parapety niemetalowe, **20** podkładki, kołki, złącza niemetalowe, klamki do drzwi i okien niemetalowe, osprzęt niemetalowy do drzwi i okien, siatki i ekrany niemetalowe przeciwko owadom, **41** usługi szkoleniowe dotyczące sprzedaży okien i drzwi, usługi szkoleniowe dotyczące budownictwa mieszkaniowego i przemysłowego, **42** usługi doradcze, konsultingowe i projektowe dotyczące budownictwa mieszkaniowego i przemysłowego.

(111) **195926** (220) 2005 07 04 (210) 297380
 (151) 2007 07 27 (441) 2005 10 17
 (732) „RUCH” S.A., Warszawa, PL.
 (540) RUCH zawsze blisko

(510), (511) **03** chusteczki higieniczne nasączone substancjami zapachowymi, dezodoranty, preparaty do golenia, preparaty kosmetyczne do kąpieli, wody kolońskie, kosmetyki, zestawy kosmetyczne, kremy kosmetyczne, lakiery i zmywacze do paznokci, mydła, przybory toaletowe, pasta do zębów, perfumy, szampony i lakiery do włosów, środki do pielęgnacji ust, farby i odżywki do włosów, wody toaletowe, środki piorące, środki czyszczące i polerujące, pasta do obuwia, **05** materiały opatrunkowe, bandaże, preparaty farmaceutyczne, wata, podpaski, pieluchomajtki, sole do kąpieli, leki, szczepionki, surowice, preparaty witaminowe, preparaty odchudzające, zioła lecznicze, żywność dietetyczna do celów leczniczych, **16** gazety, czasopisma, materiały biurowe, chusteczki papierowe do nosa, fotografie, kalendarze, katalogi, kleje do użytku domowego, książki, mapy, papier toaletowy, papier maszynowy do drukarek i kserokopiarek, pieluchy z papieru, podręczniki, reprodukcje graficzne, serwetki i ręczniczki papierowe, karty okolicznościowe, **28** gry planszowe i towarzyskie, karty do gry, sprzęt sportowy, zabawki, **30** słodycze, lody, ciastka, ciasta, kawa, herbata, **32** wody mineralne i gazowane, wody stołowe, napoje bezalkoholowe, soki owocowe i warzywne, nektary, syropy, piwo, **34** papierosy, zapalki, wyroby tytoniowe, **35** usługi w zakresie agencji reklamowych i marketingu, **39** dystrybucja wydawnictw, gazet, czasopism, książek, kalendarzy, **41** publikowanie książek, gazet, czasopism, publikowanie tekstów innych niż reklamowe, publikowanie wydawnictw tematycznych, prowadzenie salonów czytelnicy, **43** bary, kawiarnie, restauracje, **44** salony odnowy biologicznej.

(111) **195927** (220) 2005 07 04 (210) 297386
 (151) 2007 08 06 (441) 2005 10 17

(732) BEIERSDORF AG, Hamburg, DE.
 (540)



Kolor znaku: czerwony, granatowy, biały, niebieski, srebrny, żółty

(531) 19.7.1, 26.3.1, 26.4.1, 26.11.1, 27.5.1, 29.1.15

(510), (511) **03** kosmetyki, środki pod prysznic i do kąpieli.

(111) **195928** (220) 2005 07 04 (210) 297388
 (151) 2007 08 06 (441) 2005 10 17
 (732) BEIERSDORF AG, Hamburg, DE.
 (540)



Kolor znaku: granatowy, niebieski i jego odcienie, biały, srebrny

(531) 19.7.1, 26.3.1, 26.4.1, 26.11.1, 27.5.1, 29.1.13

(510), (511) **03** kosmetyki, środki pod prysznic i do kąpieli.

(111) **195929** (220) 2005 07 04 (210) 297389
 (151) 2007 08 06 (441) 2005 10 17
 (732) BEIERSDORF AG, Hamburg, DE.
 (540)



Kolor znaku: granatowy, turkusowy, niebieski, biały, srebrny

(531) 19.7.1, 26.3.1, 26.4.1, 26.11.1, 27.5.1, 29.1.13

(510), (511) **03** kosmetyki, środki pod prysznic i do kąpieli.

(111) **195930** (220) 2005 07 17 (210) 297881
 (151) 2007 10 23 (441) 2005 10 17

(732) „Selena” SA, Świdnica, PL.
(540)



Kolor znaku: biały, granatowy, czerwony
(531) 26.4.4, 26.11.1, 27.5.1, 29.1.13

(510), (511) **01** kleje i spoiwa do celów przemysłowych i budowlanych, z wyłączeniem klejów winacetowych do drewna, kleje do płytek ceramicznych i do styropianu, **02** środki do konserwacji i impregnacji drewna i murów, chemiczne środki do usuwania korozji, mchów, porostów i glonów ze wszystkich materiałów stosowanych w budownictwie, chemiczne środki do czyszczenia i osuszania murów i drewna, farby, lakiery i bejce, rozcieńczalniki, **03** czyściki do pian i stosowanych w budownictwie, **08** pistolety do pian i oprzyrządowanie do tych pistoletów, wyciskacze do kartuszy, **17** piany i masy z tworzyw sztucznych (systemy dociepleń) do izolacji, uszczelniania, montażu, wygłuszania i klejenia, środki i materiały do uszczelniania, zabezpieczania, renowacji i regeneracji dachów, folie i taśmy izolacyjne, montażowe i samoprzylepne, siatki stosowane w budownictwie, **19** wyroby na bazie materiałów bitumicznych, środki do dachów i do celów dekarskich na bazie bitumów, lepiki, izolacje bitumiczne.

(111) **195931** (220) 2005 07 17 (210) 297882
(151) 2007 10 23 (441) 2005 10 17
(732) „Selena” SA, Świdnica, PL.
(540)



(531) 26.4.4, 26.11.1, 27.5.1

(510), (511) **01** kleje i spoiwa do celów przemysłowych i budowlanych, z wyłączeniem klejów winacetowych do drewna, kleje do płytek ceramicznych i do styropianu, **02** środki do konserwacji i impregnacji drewna i murów, chemiczne środki do usuwania korozji, mchów, porostów i glonów ze wszystkich materiałów stosowanych w budownictwie, chemiczne środki do czyszczenia i osuszania murów i drewna, farby, lakiery i bejce, rozcieńczalniki, **03** czyściki do pian i stosowanych w budownictwie, **08** pistolety do pian i oprzyrządowanie do tych pistoletów, wyciskacze do kartuszy, **17** piany i masy z tworzyw sztucznych (systemy dociepleń) do izolacji, uszczelniania, montażu, wygłuszania i klejenia, środki i materiały do uszczelniania, zabezpieczania, renowacji i regeneracji dachów, folie i taśmy izolacyjne, montażowe i samoprzylepne, siatki stosowane w budownictwie, **19** wyroby na bazie materiałów bitumicznych, środki do dachów i do celów dekarskich na bazie bitumów, lepiki, izolacje bitumiczne.

(111) **195932** (220) 2005 07 25 (210) 298155
(151) 2007 08 06 (441) 2005 10 31
(732) Wojciech Tochman, Warszawa, PL.
(540)

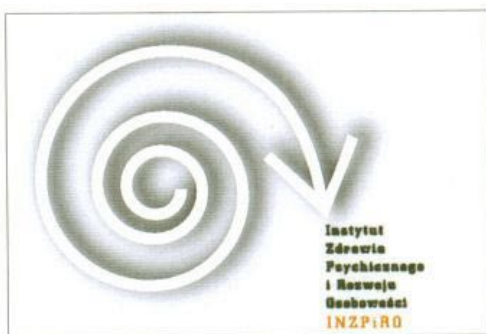

Kolor znaku: biały, szary w odcieniach, czarny, pomarańczowy
(531) 24.15.1, 24.15.13, 26.1.5, 26.4.2, 27.5.1, 29.1.14

(510), (511) **16** afisze, plakaty, ulotki, koperty jako artykuły piśmienne, karty wizytowe, **35** doradztwo w zakresie zarządzania personelem, dobór personelu za pomocą metod psychotechnicznych, rekrutacja personelu, reklama za pomocą sieci komputerowej, **36** wynajmowanie pomieszczeń biurowych (nieruchomości), **41** doradztwo zawodowe jako porady w zakresie edukacji lub kształcenia, organizowanie i prowadzenie konferencji, organizowanie i prowadzenie seminariów, publikowanie książek, **42** administrowanie stronami komputerowymi w zakresie funkcjonujących sieci komputerowych, **44** lecznice jako prywatne kliniki, porady psychologa.

(111) **195933** (220) 2005 07 25 (210) 298177
(151) 2007 07 23 (441) 2005 10 31
(732) „DOCTOR-X” Tomasz Kiska, Marki, PL.

(540) bioleaf pharma

(510), (511) **03** mydła, kosmetyki, wyroby perfumeryjne, środki przeciw potowe, preparaty antystatyczne, sole do kąpeli do celów innych niż lecznicze, preparaty kosmetyczne do kąpeli, kosmetyki dla zwierząt, aromaty do napojów: olejki eteryczne, preparaty kosmetyczne do odchudzania, preparaty do pielęgnacji jamy ustnej, środki do czyszczenia zębów, wosk do depilacji, **05** antybiotyki, antykoncepcyjne środki chemiczne, antyseptyki, apteczki przenośne z wyposażeniem, preparaty bakteriologiczne do celów medycznych i weterynaryjnych, preparaty białkowe do celów medycznych, preparaty biologiczne do celów medycznych, preparaty chemiczne do celów medycznych, preparaty chemiczne do celów farmaceutycznych, wyroby cukiernicze do celów leczniczych, czopki, detergenty do celów medycznych, dezodoranty inne niż do użytku osobistego, środki dezynfekcyjne do celów higienicznych, preparaty diagnostyczne do celów medycznych, dietetyczna żywność przystosowana do celów medycznych, dietetyczne napoje przystosowane do celów medycznych, dietetyczne substancje przystosowane do celów medycznych, preparaty farmaceutyczne, preparaty enzymatyczne do celów medycznych, środki przeciw gorączce, guma do żucia do celów leczniczych, preparaty przeciw hemoroidom, herbata lecznicza, kapsułki do celów farmakologicznych, zioła lecznicze, nalewki, leki, leki weterynaryjne, leki pomocnicze, preparaty z mikroelementów dla ludzi i zwierząt, kultury mikroorganizmów do celów medycznych lub weterynaryjnych, preparaty z mikroorganizmów do celów medycznych lub weterynaryjnych, dodatki mineralne do żywności, wody mineralne do celów leczniczych, preparaty medyczne do odchudzania, dodatki odżywcze do celów leczniczych, preparaty do odwymania do celów medycznych, żywność dla niemowląt, preparaty do organoterapii, materiały opatrunkowe, majtki higieniczne, majtki menstruacyjne, opaski higieniczne, opaski menstruacyjne, pieluchy higieniczne, podpaski, muszka hiszpańska, preparaty rozszerzające oskrzela, bransoletki, obrączki przeciwreumatyczne, plastry lecznicze, środki trawienne do celów farmaceutycznych, leki wzmacniające, **10** urządzenia rozpylające do celów medycznych, narzędzia elektryczne do akupunktury, aparatura do analiz medycznych, aparaty do masażu, galwaniczna aparatura terapeutyczna, przyrządy do gimnastyki leczniczej, wibratory na gorące powietrze do celów medycznych, termometry do celów medycznych, środki antykoncepcyjne nie chemiczne, łóżka specjalnie skonstruowane do celów leczniczych, przyrządy do wdmuchiwania proszków lub gazów, pojemniki do podawania leków, prześcieradła dla chorych z brakiem kontroli czynności fizjologicznych, butelki dla niemowląt ze smoczkami i zamknięciami, gryzaki dla dzieci żąbkujących, buteleczki z kropelniczką do celów leczniczych.

(111) **195934** (220) 2005 07 26 (210) 298266
(151) 2007 08 23 (441) 2005 10 31
(732) TVN S.A., Warszawa, PL.

(540) Maja w ogrodzie

(510), (511) **01** nawozy do użytkowania gleby, **02** pestycydy, fungicydy, herbicydy stosowane w ogrodnictwie i rolnictwie, **03** środki myjące, czyszczące, piorące i wybielające, kosmetyki, wyroby perfumeryjne, środki do pielęgnacji włosów, środki do czyszczenia zębów, **08** ręczne narzędzia i przyrządy ogrodnicze w tym kosiarki ogrodnicze, opryskiwacze, **09** urządzenia i przyrządy do nagrywania, transmisji i reprodukcji dźwięku, obrazu, programy telewizyjne, filmy, audycje radiowe utrwalone w formie zapisanej taśmy filmowej, taśmy video, taśmy magnetycznej, dysków optycznych w wersji przystosowanej do odtwarzania w komputerach multimedialnych, zapisane nośniki

obrazu, dźwięku i informacji, automaty sprzedające i mechanizmy do urządzeń uruchamianych przez wrzucenie monety lub żetonu, maszyny liczące, sprzęt przetwarzający dane, komputery, gry komputerowe, **16** papier, karton i wyroby z tych materiałów nie ujęte w innych klasach, druki akcydensowe, kalendarze, foldery, prospekty, afisze, plakaty, fotografie, nalepki, publikacje drukowane, czasopisma, książki, broszury, materiały piśmienne, papeterie, torby do pakowania z papieru i tworzyw sztucznych materiały szkoleniowe i instruktażowe (z wyjątkiem aparatów), **20** meble ogrodowe metalowe, drewniane, ratanowe, z tworzyw sztucznych, **21** zraszacze do kwiatów i roślin, skrzynki do kwiatów, doniczki do kwiatów, podpórki do kwiatów, osłony na doniczki, polewaczki, świeczniki nie z metali szlachetnych, świeczniki ogrodowe, **25** odzież, odzież sportowa, obuwie, nakrycia głowy, **28** gry, zabawki i sprzęt sportowy ujęte w tej klasie, gry elektroniczne inne niż komputerowe, ozdoby choinkowe, karty do gry, **31** żywe rośliny i kwiaty, nasiona, bulwy, kłącza, cebule, sadzonki roślin, **35** usługi w zakresie reklamy: organizacja i prowadzenie kampanii reklamowych, wynajem i sprzedaż miejsca i czasu na cele reklamowe w środkach masowego przekazu, usługi produkcji audycji i filmów reklamowych dla radio, telewizji, filmu, Internetu, usługi dystrybucji i doręczania prospektów i próbek reklamowych, organizacji pokazów i wystaw, usługi badania opinii publicznej, badania rynku mediów i reklamy, zgrupowanie na rzecz osób trzecich towarów powszechnego użytku, odzieży, obuwia, wyrobów papierniczych, kosmetyków, chemii gospodarczej, książek, czasopism, gazet, sprzętów gospodarstwa domowego, mebli, wyposażenia wnętrz, sprzętu ogrodniczego, nawozów do użytku gleby, środków ochrony roślin, nasion, bulw, kłączy, cebulek, sadzonek, żywych roślin i kwiatów, zgrupowanie na rzecz osób trzecich pozwalające nabywcy wygodnie oglądać i kupować te towary w sklepie wielobranżowym i hurtowni wielobranżowej, oraz za pośrednictwem sklepu internetowego i sieci telefonicznej, **38** usługi agencji informacyjnej: zbieranie i rozpowszechnianie informacji, usługi rozpowszechniania programów telewizyjnych, reportaży, filmów dokumentalnych i fabularnych, widowisk rozrywkowych i sportowych, programów informacyjnych, usługi: emisji telewizyjnej i radiowej, obsługi przekazu dźwięku i obrazu, obsługi przekazu cyfrowego, organizowania systemów transmisyjnych dźwięku, obrazu i sygnału cyfrowego, rozpowszechniania programów i informacji za pośrednictwem sieci informatycznych - Internetu, sieci teleinformatycznych i przekazu satelitarne, organizacja audycji z interaktywnym udziałem widzów, **41** usługi rozrywki i nauczania: organizacja rozrywkowych widowisk telewizyjnych, audycji radiowych, produkcja filmów dokumentalnych, reportaży, programów telewizyjnych, organizacji teleturniejów i konkursów, organizacji teleturniejów i konkursów z interaktywnym udziałem widzów i słuchaczy w czasie realnym, organizacja nauczania, nauczanie korespondencyjne zgodnie z zapotrzebowaniem uczestników, usługi wynajmowania studia nagraniowego, filmowego, organizacji i produkcji nagrań filmowych, dźwiękowych, usługi organizacji imprez artystycznych, estradowych, sportowych, rekreacyjnych, usługi obsługi technicznej i menedżerskiej produkcji telewizyjnej i filmowej, usługi wynajmu dekoracji, kostiumów i rekwizytów, oraz pomieszczeń do celów rozrywkowych, sprzętu telewizyjnego, radiowego, filmowego, kinematograficznego, usługi wydawnicze: publikowanie książek i innych materiałów drukowanych, udostępnianie tych publikacji za pośrednictwem internetu, organizowanie konkursów piękności, zabaw, zawodów sportowych, prowadzenie parków rozrywki, **42** usługi administrowania prawami własności intelektualnej, udzielania licencji i pośrednictwa w obrocie prawami własności intelektualnej, opracowywanie i wdrażanie programów komputerowych, oprogramowanie komputerowe, badania w dziedzinie usług medialnych, prace badawczo-wdrożeniowe dotyczące opracowywania i wdrażania nowych technologii w dziedzinie usług medialnych, prognozy pogody.

(111) **195935** (220) 2005 07 27 (210) 298279
 (151) 2007 08 23 (441) 2005 10 31
 (732) Złoty Melon Sp. z o.o., Warszawa, PL.
 (540)



(531) 2.9.1, 5.7.20, 26.1.4, 27.5.1

(510), (511) **09** dyski kompaktowe audio-video, **35** usługi reklamowe w tym usługi agencji reklamowych, produkcja reklam telewizyjnych, radiowych, kinowych, publikowanie tekstów reklamowych, dystrybucja materiałów reklamowych, prowadzenie hurtowni, sklepu oraz sklepu internetowego z artykułami przemysłowymi, odzieżą, gadżetami reklamowymi, dyskami kompaktowymi audio- video, **41** organizowanie koncertów, festiwali muzycznych, imprez plenerowych, produkcja filmów, studia filmowe, publikowanie tekstów innych niż reklamowe, publikowanie książek, radiowe programy rozrywkowe, usługi studia nagrań, telewizyjne programy rozrywkowe, **43** usługi barowe, bary szybkiej obsługi, kafeterie, kawiarnie, przygotowywanie dań na zamówienie oraz ich dostawa, restauracje, restauracje samoobsługowe, snack-bary, stołówki.

(111) **195936** (220) 2005 07 27 (210) 298280
 (151) 2007 08 23 (441) 2005 10 31
 (732) Złoty Melon Sp. z o.o., Warszawa, PL.
 (540)



Kolor znaku: ciemnoróżowy, biały, żółty, pomarańczowy, czarny
 (531) 5.7.20, 27.5.1, 29.1.12

(510), (511) **09** dyski kompaktowe audio-video, **35** usługi reklamowe w tym usługi agencji reklamowych, produkcja reklam telewizyjnych, radiowych, kinowych, publikowanie tekstów reklamowych, dystrybucja materiałów reklamowych, prowadzenie hurtowni, sklepu oraz sklepu internetowego z artykułami przemysłowymi, odzieżą, gadżetami reklamowymi, dyskami kompaktowymi audio- video, **41** organizowanie koncertów, festiwali muzycznych, imprez plenerowych, produkcja filmów, studia filmowe, publikowanie tekstów innych niż reklamowe, publikowanie książek, radiowe programy rozrywkowe, usługi studia nagrań, telewizyjne programy rozrywkowe, **43** usługi barowe, bary szybkiej obsługi, kafeterie, kawiarnie, przygotowywanie dań na zamówienie oraz ich dostawa, restauracje, restauracje samoobsługowe, snack-bary, stołówki.

(111) **195937** (220) 2005 07 27 (210) 298308
 (151) 2007 08 23 (441) 2005 10 31
 (732) TVN S.A, Warszawa, PL.
 (540)



Kolor znaku: żółty, brązowy, pomarańczowy, czarny, niebieski, granatowy, biały
 (531) 1.3.1, 26.15.1, 27.5.1, 29.1.14

(510), (511) **03** środki myjące, czyszczące, piorące i wybielające, kosmetyki, wyroby perfumeryjne, środki do pielęgnacji włosów, środki do czyszczenia zębów, **09** urządzenia i przyrządy do nagrywania, transmisji i reprodukcji dźwięku, obrazu, programy telewizyjne, filmy, audycje radiowe utrwalone w formie zapisanej taśmy filmowej, taśmy video, taśmy magnetycznej, dysków optycznych w wersji przystosowanej do odtwarzania w komputerach multimedialnych, zapisane nośniki obrazu, dźwięku i informacji, automaty sprzedające i mechanizmy do urządzeń uruchamianych przez wrzucenie monety

lub żetonu, maszyny liczące, sprzęt przetwarzający dane, komputery, gry komputerowe, **16** papier, karton i wyroby z tych materiałów nie ujęte w innych klasach, druki akcydensowe, kalendarze, foldery, prospekty afisze, plakaty, fotografie, nalepki, publikacje drukowane, czasopisma, książki, broszury, materiały piśmienne, papeterie, torby do pakowania z papieru i tworzyw sztucznych materiały szkoleniowe i instruktażowe (z wyjątkiem aparatów), **25** odzież, odzież sportowa, obuwie, nakrycia głowy, **28** gry, zabawki i sprzęt sportowy ujęte w tej klasie, gry elektroniczne inne niż komputerowe, ozdoby choinkowe, karty do gry, **35** usługi w zakresie reklamy: organizacja i prowadzenie kampanii reklamowych, wynajem i sprzedaż miejsca i czasu na cele reklamowe w środkach masowego przekazu, usługi produkcji audycji i filmów reklamowych dla radia, telewizji, filmu, Internetu, usługi dystrybucji i doręczania prospektów i próbek reklamowych, organizacji pokazów i wystaw, usługi badania opinii publicznej, badania rynku mediów i reklamy, zgrupowanie na rzecz osób trzecich towarów powszechnego użytku, odzieży, obuwia, wyrobów papierniczych, kosmetyków, chemii gospodarczej, książek, czasopism, gazet, sprzętów gospodarstwa domowego, mebli, wyposażenia wnętrz, pozwalające nabywcy wygodnie oglądać i kupować te towary w sklepie wielobranżowym i hurtowni wielobranżowej, oraz za pośrednictwem sklepu internetowego i sieci teleinformatycznej, **38** usługi agencji informacyjnej: zbieranie i rozpowszechnianie informacji, usługi rozpowszechniania programów telewizyjnych, reportaży, filmów dokumentalnych i fabularnych, widowisk rozrywkowych i sportowych, programów informacyjnych, usługi: emisji telewizyjnej i radiowej, obsługi przekazu dźwięku i obrazu, obsługi przekazu cyfrowego, organizowania systemów transmisyjnych dźwięku, obrazu i sygnału cyfrowego, rozpowszechniania programów i informacji za pośrednictwem sieci informatycznych - internetu, sieci teleinformatycznych i przekazu satelitarne, organizacja audycji z interaktywnym udziałem widzów, **41** usługi rozrywki i nauczania: organizacja rozrywkowych widowisk telewizyjnych, audycji radiowych, produkcja filmów dokumentalnych, reportaży, programów telewizyjnych, organizacji teleturniejów i konkursów, organizacji teleturniejów i konkursów z interaktywnym udziałem widzów i słuchaczy w czasie realnym, organizacja nauczania, nauczanie korespondencyjne zgodnie z zapotrzebowaniem uczestników, usługi wynajmowania studia nagraniowego, filmowego, organizacji i produkcji nagrań filmowych, dźwiękowych, usługi organizacji imprez artystycznych, estradowych, sportowych, rekreacyjnych, usługi obsługi technicznej i menedżerskiej produkcji telewizyjnej i filmowej, usługi wynajmu dekoracji, kostiumów i rekwizytów, oraz pomieszczeń do celów rozrywkowych, sprzętu telewizyjnego, radiowego, filmowego, kinematograficznego, usługi wydawnicze: publikowanie książek i innych materiałów drukowanych, udostępnianie tych publikacji za pośrednictwem internetu, organizowanie konkursów piękności, zabaw, zawodów sportowych, prowadzenie parków rozrywki, **42** usługi administrowania prawami własności intelektualnej, udzielania licencji i pośrednictwa w obrocie prawami własności intelektualnej, opracowywanie i wdrażanie programów komputerowych, oprogramowanie komputerowe, badania w dziedzinie usług medialnych, prace badawczo-wdrożeniowe dotyczące opracowywania i wdrażania nowych technologii w dziedzinie usług medialnych, prognozy pogody.

(111) **195938** (220) 2005 08 02 (210) 298508
 (151) 2007 08 03 (441) 2005 11 14
 (732) TIWWAL Spółka z o.o., Warszawa, PL.
 (540)



Kolor znaku: zielony, biały
 (531) 26.4.1, 27.5.1, 29.1.3, 29.1.6
 (510), (511) **35** doradztwo w dziedzinie działalności gospodarczej, **36** doradztwo w sprawach finansowych, **37** budownictwo, **42** projektowanie budynków.

(111) **195939** (220) 2005 08 02 (210) 298509
 (151) 2007 08 03 (441) 2005 11 14
 (732) „F.H.U. „MASMAL” Piotr Jastrzębski, Warlubie, PL.

(540)



Kolor znaku: żółty, niebieski, czerwony, biały, różowy
 (531) 6.3.1, 25.1.15, 26.1.2, 27.5.1, 29.1.15
 (510), (511) **29** produkty mleczne, sery, masło.

(111) **195940** (220) 2005 08 02 (210) 298510
 (151) 2007 08 03 (441) 2005 11 14
 (732) „F.H.U. „MASMAL” Piotr Jastrzębski, Warlubie, PL.
 (540)



Kolor znaku: żółty, zielony, niebieski, czerwony i odcienie, brązowy, czarny, biały
 (531) 3.4.1, 25.1.15, 26.1.2, 27.5.1, 29.1.15
 (510), (511) **29** produkty mleczne, sery, masło.

(111) **195941** (220) 2005 08 03 (210) 298559
 (151) 2007 08 06 (441) 2005 11 14
 (732) JERONIMO MARTINS DYSTRYBUCCJA S.A., Kostrzyn, PL.
 (540)



Kolor znaku: niebieski i jego odcienie
 (531) 27.5.1, 29.1.4
 (510), (511) **05** odświeżacze do powietrza.

(111) **195942** (220) 2005 08 05 (210) 298674
 (151) 2007 07 31 (441) 2005 11 14
 (732) POLKOMTEL S.A., Warszawa, PL.
 (540)



(531) 24.17.5, 27.5.1
 (510), (511) **09** aparaty, przewody i słuchawki telefoniczne; automaty sprzedające i mechanizmy do urządzeń uruchamianych przez wrzucenie monety lub żetonu; kasy rejestrujące; komputery i sprzęt przetwarzający dane; magnetyczne nośniki danych, modemy komputerowe, modemy komputerowe w standardzie PCMCIA, modemy komputerowe zewnętrzne USB, karty modemowe, karty PC, urządzenia i części urządzeń służących do bezprzewodowego dostępu do sieci komputerowych, w tym Internetu; maszyny liczące, płyty (dyski) z nagraniami; urządzenia do gaszenia ognia; urządzenia do nagrywania, transmisji, reprodukcji danych, dźwięku lub obrazu; urządzenia i przyrządy naukowe, żeglarskie, geodezyjne, elektryczne, kinematograficzne, optyczne, wagowe, pomiarowe, sygnalizacyjne, kontrolne, do ratowania życia, do celów dydaktycznych, **35** usługi polegające na: rejestrowaniu, sporządzaniu odpisów, składzie, kom-

pilacji, transmisji, transkrypcji, systematyzacji pisemnych informacji (komunikatów) oraz rejestrowaniu a także wykorzystaniu lub kompilacji danych matematycznych lub statystycznych oraz zarządzaniu zbiorami informatycznymi; usługi w zakresie: reklamy i działalności informacyjnej, badania rynku, organizacja wystaw lub targów handlowych i reklamowych, pośrednictwa w zawieraniu umów kupna-sprzedaży poprzez telefon i Internet; usługi w zakresie telefonicznego udzielania informacji o produktach i usługach; zgrupowanie na rzecz osób trzecich towarów: apaszki jedwabne, antystresery, baloniki, bandanki, banery, bezrękawniki, bloczki post-it, bluzy, bombki, breloczki, chorągiewki, clipboardy, czapki, daszki, długopisy, elektroniczne urządzenia do tłumaczeń językowych, elektroniczne urządzenia ze słownikiem, etui skórzane na długopisy, etui skórzane na wizytówki, fido-dido, flagi, galanteria odzieżowa damska i męska, galanteria skórzana, galanteria papierowa, joja, kalendarze, kalkulatory, kapelusze, karafki, konstrukcje dmuchane i balony, kosmetyczki, kosmetyki, koszulki polo, krawaty, krzeselka, kubki, kurtki, latawce, linijki, maskotki, materiały biurowe i szkolne, medale, pudełka, naklejki i nalepki, notesy, obrusy, odtwarzacze płyt kompaktowych i kaset, ołówki, opakowania na napoje, organizery, otwieracze do butelek, pałeczki chińskie, papiery pakowe, parasole, parasolki, parawany, para jedwabne, piłki, piórnik, plecaki, płotki, podkładki pod kubki, kieliszki i szklanki, podkładki pod mysz, pokrowce na telefony, pompony, portfele, postery, potykacze, radioodbiorniki, rękawiczki, ręczniki, sakwy rowerowe, sakwy podróżne, samochodowe osłony przeciwsłoneczne, siatki, skrobaczki do szyb, słodycze, standy, stroje dla personelu, szale, szaliki, świece, tablice, teczki skórzane, terkotki, termosy, tłumacze polsko-angielskie, torby i torebki, torciki, trąbki, t-shirty, wizytowniki, wody perfumowane i perfumy, worki żeglarskie, wyroby ze szkła i porcelany, zabawki, zegary ściennie, zegarki, znaczki z logo, modemy komputerowe, modemy komputerowe w standardzie PCMCIA, modemy komputerowe zewnętrzne USB, karty modemowe, karty PC, urządzenia i części urządzeń służących do bezprzewodowego dostępu do sieci komputerowych, w tym Internetu, pozwalające nabywcy wygodnie oglądać i kupować te towary: w sklepie, w hurtowni, z katalogu różnych artykułów, na stronie internetowej, za pośrednictwem usługi elektronicznej, za pośrednictwem systemu telezakupów, wykorzystując zamówienie korespondencyjne, używając środków telekomunikacji, **36** usługi w zakresie: pośrednictwa w zawieraniu umów ubezpieczeniowych poprzez telefon i Internet, sprawdzania stanu konta poprzez telefon i Internet, **38** usługi w zakresie: rozpowszechniania systemów przekazywania dźwięku i obrazu w łączności radiofonicznej, telegraficznej, telefonicznej, telefonii komórkowej, telefaksowej, w systemie cyfrowym; usługi w zakresie łączności: radiofonicznej, telegraficznej, telefonicznej, telefonii komórkowej i poprzez Internet, telefaksowej, ustalania taryf i opłat, obsługi satelitów i przekazów satelitarnych, organizowania systemów transmisyjnych, przesyłania dźwięku, obrazu i sms-ów; usługi w zakresie: poczty elektronicznej, zleceń przywoławczych z zastosowaniem radia, telefonu lub innych środków komunikacji elektronicznej; usługi w zakresie prowadzenia: stacji radiowych, telewizyjnych oraz transmitowania dźwięku i obrazu; usługi w zakresie zbierania i przekazywania aktualności informacyjnych z wykorzystaniem: multimedii, urządzeń telekomunikacyjnych; usługi w zakresie wypożyczenia telefonów, modemów i innych urządzeń telekomunikacyjnych; elektroniczny serwis informacji typu on-line polegający na tworzeniu, prowadzeniu baz danych i udostępnianiu informacji z możliwością elektronicznego przyjmowania i przekazywania wiadomości, usługi umożliwiające komunikację pomiędzy użytkownikiem a siecią komputerową, w tym Internet, usługi w zakresie dostępu do sieci komputerowych, w tym Internetu; usługi w zakresie telefonicznego udzielania informacji o wydarzeniach; obsługa klientów przy wykorzystaniu sieci Internet umożliwiająca dostarczanie klientom informacji oraz otrzymywanie informacji od klientów; usługi telekomunikacyjne, a także usługi telekomunikacyjne on line polegające na umożliwieniu: zlecenia usług, świadczenia usług, zawierania umów, umów pośrednictwa, umów ubezpieczeniowych, umów kupna-sprzedaży, umów kredytowych, umów bankowych oraz otwierania rachunków bankowych, dokonywania operacji bankowych, dostępu do konta bankowego, wykonywania umów, **41** usługi w zakresie nauczania poprzez telefon, Internet, radio i telewizję.

(111) **195943** (220) 2005 08 22 (210) 299050
 (151) 2007 08 08 (441) 2005 11 28
 (732) Kuria Biskupia Warszawsko-Praska, Warszawa, PL.
 (540)



Kolor znaku: czerwony, niebieski, żółty, biały, czarny
 (531) 25.5.25, 26.4.2, 27.5.1, 29.1.15
 (510), (511) **09** publikacje elektroniczne, **16** gazety, publikacje drukowane, **42** administrowanie stronami komputerowymi (sieciowymi).

(111) **195944** (220) 2005 08 19 (210) 299071
 (151) 2007 10 04 (441) 2005 11 28
 (732) Polski Koncern Naftowy ORLEN S.A., Płock, PL.
 (540)



Kolor znaku: biały, czarny, czerwony, zielony
 (531) 1.15.5, 26.4.1, 27.5.1, 27.7.1, 29.1.14
 (510), (511) **04** paliwa, gazy płynne, benzyny silnikowe, oleje napędowe, oleje opałowe, oleje przemysłowe, oleje silnikowe, paliwa silnikowe, lotnicze, smary, **16** publikacje drukowane, materiały drukowane, magazyny, talony, kwity, etykiety papierowe, nalepki, materiały piśmienne, ręczne urządzenia drukujące, stemple do użytku biurowego, segregatory do akt, czeki podróżne, materiały szkoleniowe i instruktażowe, materiały z tworzyw sztucznych do pakowania (nie ujęte w innych klasach), folia polipropylenowa do pakowania, **35** usługi reklamy radiowej, telewizyjnej, reklama za pośrednictwem sieci komputerowej, reklama prasowa, rozpowszechnianie materiałów reklamowych, zgrupowanie na rzecz osób trzecich towarów w sklepach stacji paliw, pozwalające nabywcy wygodnie je oglądać i kupować, sprzedaż hurtowa i detaliczna paliw stałych, ciekłych, gazowych, produktów pochodnych, wyrobów chemicznych i ich półproduktów, prowadzenie na terenie stacji paliwowych sklepów z artykułami pierwszej potrzeby w zakresie towarów: artykułów spożywczych, przemysłowych, motoryzacyjnych, papierniczych, czasopism, książek, map, atlasów samochodowych, oraz innych materiałów powszechnego użytku, **36** usługi płatności elektronicznej, **37** usługi w zakresie obsługi pojazdów, usługi myjni pojazdów, usługi motoryzacyjne prowadzone na stacjach paliw, smarowanie, konserwacja, czyszczenie, zabezpieczanie pojazdów przed korozją, stacje obsługi samochodów, tankowanie, wymiana olejów, naprawy samochodów, pojazdów, przyczep, wymiana opon, bieżnikowanie opon, **39** usługi transportowe w zakresie przewozów towarów, transport drogowy, kolejowy, rurociągowy, wodny, pakowania i składowania towarów, składowania i przechowywania ropy naftowej i paliw płynnych oraz tworzenia i utrzymywania zapasu paliw, usługi w zakresie dokonywania przeładunków morskich i lądowych, usługi w zakresie dystrybucji i przesyłania energii cieplnej i elektrycznej, dystrybucja paliw i olejów, **40** usługi w zakresie uszlachetniania paliw i gazów, usługi w zakresie etylizacji, barwienia i dodawania komponentów, rafinacja, recykling, usługi w zakresie przetwórstwa tworzyw sztucznych, usługi w zakresie przetwarzania ropy naftowej i rafinacji, wytwarzania energii cieplnej i elektrycznej, wykonywanie nadruków na ubraniach roboczych, **43** usługi gastronomiczne na stacjach paliw, bary szybkiej obsługi, restauracje, kawiarnie, usługi hotelarskie.

(111) **195945** (220) 2005 08 23 (210) 299182
 (151) 2007 09 25 (441) 2005 11 28
 (732) LOKAL - SERWIS Spółka z o.o., Katowice, PL.

(540)

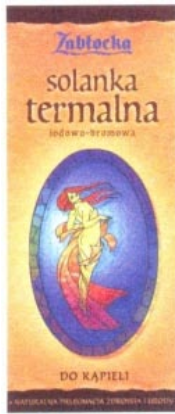

Kolor znaku: granatowy, złoty, brązowy, niebieski, zielony, żółty, czerwony, pomarańczowy
(531) 2.3.5, 2.3.23, 27.5.1, 29.1.15
(510), (511) **03** preparaty do demakijażu, preparaty do golenia, sole do celów innych niż lecznicze, preparaty kosmetyczne do kąpieeli, maseczki kosmetyczne, preparaty kosmetyczne do odchudzania, kremy kosmetyczne, maści do celów kosmetycznych, preparaty kosmetyczne do pielęgnacji skóry, toniki kosmetyczne, **05** jodki do celów farmaceutycznych, środki bakteriobójcze, borowina lecznicza, dezynfekcyjne środki do celów higienicznych, sole kąpielowe do celów leczniczych, sole do kąpieeli mineralnych, preparaty dla ludzi i zwierząt z mikroelementami, mineralne wody do celów leczniczych, sole do celów leczniczych, woda termalna, **30** sól do konserwowania żywności, sól kuchenna.

(111) **195946** (220) 2005 08 23 (210) 299191
(151) 2007 07 10 (441) 2005 11 28
(732) PHARMACY LABORATORIES Irena Jaczewska, Warszawa, PL.
(540)



Kolor znaku: srebrny
(531) 26.4.18, 26.13.25, 27.5.1, 29.1.11
(510), (511) **03** kosmetyki, **05** leki, suplementy diety.

(111) **195947** (220) 2005 08 23 (210) 299244
(151) 2007 10 26 (441) 2005 11 28
(732) Jacek Waksmundzki, Warszawa, PL.
(540)



Kolor znaku: czarny, czerwony, biały
(531) 1.5.1, 26.4.2, 27.5.1, 29.1.13
(510), (511) **35** usługi w zakresie pozyskiwania, wyszukiwania, opracowywania, systematyzowania i udostępniania informacji handlowej za pośrednictwem terminali komputerowych, informacji telefonicznej, usługi doradztwa w zakresie organizowania i prowadzenia działalności gospodarczej, zarządzania personalnego, usługi w zakresie reklamowania, w szczególności poprzez dystrybucję próbek, druków, prospektów, broszur i folderów reklamowych, wynajmu czasu i powierzchni reklamowych, reklamowanie za pośrednictwem sieci komputerowych, usługi w zakresie pośrednictwa pracy i doboru pracowników, usługi w zakresie badania rynku i badań opinii publicznej,

nej, usługi w zakresie sortowania danych w bazach komputerowych, **36** doradztwo i informacja w sprawach finansowych i ubezpieczeniowych, usługi wyceny w zakresie ubezpieczeń, bankowości i nieruchomości, **38** usługi w zakresie przesyłania informacji tekstowej i obrazowej poprzez terminale komputerowe, łączność satelitarną, sieć światłowodową, pocztę elektroniczną, usługi agencji informacyjnej, **41** usługi doradztwa zawodowego, w szczególności w zakresie edukacji i kształcenia, informacje o edukacji, organizowanie i obsługa konferencji i kongresów, organizowanie konkursów edukacyjnych i reklamowych, nauczanie korespondencyjne, **42** administrowanie stronami komputerowymi i sieciowymi, usługi w zakresie aktualizacji oprogramowania, projektowania systemów komputerowych, konwersja danych lub dokumentów na formę elektroniczną, tworzenie i utrzymywanie stron internetowych dla osób trzecich, doradztwo w zakresie własności intelektualnej, usługi zarządzania prawami autorskimi, **44** usługi z zakresu medycyny konwencjonalnej i niekonwencjonalnej.

(111) **195948** (220) 2005 08 23 (210) 299245
(151) 2007 10 26 (441) 2005 11 28
(732) Jacek Waksmundzki, Warszawa, PL.
(540)



Kolor znaku: czarny, czerwony, biały
(531) 25.5.2, 27.5.1, 29.1.13

(510), (511) **35** usługi w zakresie pozyskiwania, wyszukiwania, opracowywania, systematyzowania i udostępniania informacji handlowej za pośrednictwem terminali komputerowych, informacji telefonicznej, usługi doradztwa w zakresie organizowania i prowadzenia działalności gospodarczej, zarządzania personalnego, usługi w zakresie reklamowania, w szczególności poprzez dystrybucję próbek, druków, prospektów, broszur i folderów reklamowych, wynajmu czasu i powierzchni reklamowych, reklamowanie za pośrednictwem sieci komputerowych, usługi w zakresie pośrednictwa pracy i doboru pracowników, usługi w zakresie badania rynku i badań opinii publicznej, usługi w zakresie sortowania danych w bazach komputerowych, **36** doradztwo i informacja w sprawach finansowych i ubezpieczeniowych, usługi wyceny w zakresie ubezpieczeń, bankowości i nieruchomości, **38** usługi w zakresie przesyłania informacji tekstowej i obrazowej poprzez terminale komputerowe, łączność satelitarną, sieć światłowodową, pocztę elektroniczną, usługi agencji informacyjnej, **41** usługi doradztwa zawodowego, w szczególności w zakresie edukacji i kształcenia, informacje o edukacji, organizowanie i obsługa konferencji i kongresów, organizowanie konkursów edukacyjnych i reklamowych, nauczanie korespondencyjne, **42** administrowanie stronami komputerowymi i sieciowymi, usługi w zakresie aktualizacji oprogramowania, projektowania systemów komputerowych, konwersja danych lub dokumentów na formę elektroniczną, tworzenie i utrzymywanie stron internetowych dla osób trzecich, doradztwo w zakresie własności intelektualnej, usługi zarządzania prawami autorskimi, **44** usługi z zakresu medycyny konwencjonalnej i niekonwencjonalnej.

(111) **195949** (220) 2005 08 25 (210) 299295
(151) 2007 08 21 (441) 2005 11 28
(732) Lubelski Węgiel „Bogdanka” S.A., Bogdanka, PL.
(540) CAFENA

(510), (511) **19** betonowe elementy budowlane, cegły, dachówki, drewno budowlane, kamień, materiały budowlane niemetalowe, materiały do budowy i pokryć dróg, obróbki budowlane niemetalowe, ogrodzenia niemetalowe, rury niemetalowe, szkło budowlane, zaprawy budowlane.

(111) **195950** (220) 2005 09 08 (210) 299812
(151) 2007 07 30 (441) 2005 12 12
(732) AJINOMOTO POLAND Spółka z o.o., Warszawa, PL.

(540)

SPRÓBUJESZ TO SIĘ ZORIENTUJESZ

(531) 27.5.1

(510), (511) **29** buliony, zupy, składniki do produkcji bulionów i zup, przekąski na bazie produktów zawartych w klasie 29, ekstrakty i koncentraty mięsne, rybne, warzywne i grzybowe, potrawy i zupy na bazie mięsa, ryb, grzybów i warzyw, **30** makarony, potrawy i dania na bazie makaronów, potrawy na bazie mąki, przyprawy, sosy na bazie warzyw, sosy na bazie mięsa, ryb i grzybów.

(111) **195951** (220) 2005 09 03 (210) 299820
 (151) 2007 07 30 (441) 2007 07 09
 (732) „PANACHEM POLSKA” S.C. Tatjana Atlagić-Korzeń,
 Sylwia Stocka, Poznań, PL.
 (540)



Kolor znaku: ciemnoniebieski, biały, jasnoniebieski

(531) 27.5.1, 29.1.4, 29.1.6

(510), (511) **03** preparaty do prania, środki do zmiękczenia tkanin.

(111) **195952** (220) 2005 09 12 (210) 299914
 (151) 2007 09 26 (441) 2005 12 27
 (732) VIV Sp. z o.o., Garnek, PL.
 (540)



Kolor znaku: niebieski i jego odcienie, zielony

(531) 2.1.16, 2.1.25, 4.5.5, 27.3.1, 27.5.1, 29.1.12

(510), (511) **06** baseny kąpielowe konstrukcje metalowe, konstrukcje metalowe, chomątka jako nasadki na liny metalowe, złącza metalowe do łańcuchów, metalowe łańcuchy zabezpieczające, metalowe barierki ochronne, metalowe zaciski oraz klamry, liny metalowe, metalowe łańcuchy, słupy metalowe, metalowe materiały konstrukcyjne, metalowe paliki namiotowe, szyny, metalowe trampoliny, metalowe haki, **28** konie na biegunach jako zabawki, misie pluszowe, dmuchane zabawki, balony do zabawy, balony do gry, artykuły sportowe lub do gier nie zawarte w innych klasach, naciągi do rakiet, ochraniacze - części ubiorów sportowych, ochraniacze łokci - artykuły sportowe, palety do rzucania do gry, piłki do gier, piłki do zabawy, pistolety zabawki, płetwy do pływania, pojazdy modele w zmniejszonej skali, pneumatyczne pistolety zabawki, przyrządy do ćwiczeń fizycznych, rakietki do gry, rękawice jako akcesoria do gier, rolki do stacjonarnych rowerów ćwiczeniowych, rowery treningowe stacjonarne, rzutki do tarczy, rzutki strzelnicze, siatki jako artykuły sportowe, stoły do tenisa sportowego, szachownice, szachy, szpulki do latawców, trampoliny jako artykuły sportowe, zabawki, zjeżdżalnie, dętki do piłek do gry, domki dla lalek, przyrządy gimnastyczne do rozciągania, przyrządy mechaniczne do gimnastyki, gry, grzechotki, huśtawki, deskorolki, klocki, gry polegające na konstrukcjach, przyrządy stosowane w kulturystyce, kółka do gry, kręgle do gry, kule do gier, lalki, latawce, **35** badanie opinii publicznej, agencje reklamowe, badanie rynku, doradztwo w zakresie organizowania i kierowania działalnością gospodarczą, reklamowanie, reklamy radiowe, reklamy telewizyjne, reklamy prasowe, reklama oraz rozpowszechnianie materiałów reklamowych, organizacja wystaw handlowych lub reklamowych.

(111) **195953** (220) 2005 09 12 (210) 299922
 (151) 2007 09 26 (441) 2005 12 27
 (732) SARNA SPORT Jolanta Sarna, Ząbkowice Śląskie, PL.
 (540)



Kolor znaku: czarny, biały, czerwony

(531) 4.5.3, 27.3.1, 27.5.1, 29.1.13

(510), (511) **09** urządzenia i przyrządy naukowe, żeglarskie, geodezyjne, fotograficzne, kinematograficzne, do ratowania życia, do celów dydaktycznych, magnetyczne nośniki danych, płyty i dyski z nagraniami, automaty sprzedające i mechanizmy do urządzeń uruchamianych przez wrzucenie monety, kasy sklepowe, maszyny liczące, sprzęt przetwarzający dane, komputery, urządzenia do gaszenia ognia, kaski ochronne, sprzęt do nurkowania, **18** skóra i imitacje skóry oraz wyroby z tych materiałów, skóry futrzane, kufry i walizki, parasole, parasolki, laski, baty, uprząż i wyroby siodlarskie, strzemiona, siodła, lejce, wędzidła, harapy, torby, torebki damskie, plecaki, torby sportowe, obroże dla zwierząt, pejcze, smycze dla psów, skórzane pasy dla uprawiających sport, **25** artykuły obuwnicze, obuwie, obuwie sportowe, dodatki dla powyższych towarów nie zawarte w innych klasach, **28** ozdoby i przybory choinkowe z wyjątkiem artykułów oświetleniowych i słodczy.

(111) **195954** (220) 2005 09 14 (210) 299991
 (151) 2007 08 24 (441) 2005 12 27
 (732) WAWEL S.A., Kraków, PL.
 (540)



Kolor znaku: pomarańczowy, brązowy, granatowy, biały, żółty, czerwony

(531) 26.4.9, 26.11.3, 27.5.1, 29.1.15

(510), (511) **30** wyroby cukiernicze i czekoladowe, słodczy, czekolady, czekoladki, czekoladki nadziewane, ciastka, cukierki, pastylki i draże, lizaki, wafle i wafelki, batony, chałwa, napoje na bazie czekolady, napoje na bazie kakao, napoje na bazie kawy, galaretki owocowe, galaretki w czekoladzie, galaretki w cukrze, rodzynki i orzeszki w czekoladzie, **35** zgrupowanie na rzecz osób trzecich różnych towarów obejmujących wyroby cukiernicze i czekoladowe oraz słodczy, pozwalające nabywcy wygodnie je oglądać i kupować w sklepach oraz na stronie internetowej, marketing, reklama w środkach masowego przekazu, rozpowszechnianie materiałów reklamowych.

(111) **195955** (220) 2005 09 14 (210) 300007
 (151) 2007 08 01 (441) 2005 12 27
 (732) Jarosław Waclaw Lasecki, Helenówka, PL.
 (540) kielbasa lasecka
 (510), (511) **29** kielbasy.

(111) **195956** (220) 2005 09 14 (210) 300008
 (151) 2007 08 01 (441) 2005 12 27
 (732) Jarosław Waclaw Lasecki, Helenówka, PL.
 (540) kielbasa Lasecka
 (510), (511) **29** kielbasy.

(111) **195957** (220) 2005 09 15 (210) 300035
 (151) 2007 08 24 (441) 2005 12 27

(732) WAWEL S.A., Kraków, PL.
(540)



Kolor znaku: czerwony, granatowy, brązowy, biały, srebrny, złoty, zielony

(531) 5.3.11, 5.7.8, 27.5.1, 29.1.15

(510), (511) **30** wyroby cukiernicze i czekoladowe, słodczyce, czekolady, czekoladki, czekoladki nadziewane, ciastka, cukierki, pastylki i draże, lizaki, wafle i wafelki, batony, chałwa, napoje na bazie czekolady, napoje na bazie kakao, napoje na bazie kawy, galaretki owocowe, galaretki w czekoladzie, galaretki w cukrze, rodzyнки i orzeszki w czekoladzie, **35** zgrupowanie na rzecz osób trzech różnych towarów obejmujących wyroby cukiernicze i czekoladowe oraz słodczyce, pozwalające nabywcy wygodnie je oglądać i kupować w sklepach oraz na stronie internetowej, marketing, reklama w środkach masowego przekazu, rozpowszechnianie materiałów reklamowych.

(111) **195958** (220) 2005 09 15 (210) 300038
(151) 2007 08 24 (441) 2005 12 27
(732) WAWEL S.A., Kraków, PL.
(540)



Kolor znaku: złoty, granatowy, brązowy, biały, srebrny, złoty

(531) 26.4.2, 26.13.25, 27.5.1, 29.1.15

(510), (511) **30** wyroby cukiernicze i czekoladowe, słodczyce, czekolady, czekoladki, czekoladki nadziewane, ciastka, cukierki, pastylki i draże, lizaki, wafle i wafelki, batony, chałwa, napoje na bazie czekolady, napoje na bazie kakao, napoje na bazie kawy, galaretki owocowe, galaretki w czekoladzie, galaretki w cukrze, rodzyнки i orzeszki w czekoladzie, **35** zgrupowanie na rzecz osób trzech różnych towarów obejmujących wyroby cukiernicze i czekoladowe oraz słodczyce, pozwalające nabywcy wygodnie je oglądać i kupować w sklepach oraz na stronie internetowej, marketing, reklama w środkach masowego przekazu, rozpowszechnianie materiałów reklamowych.

(111) **195959** (220) 2005 09 15 (210) 300050
(151) 2007 10 02 (441) 2005 12 27
(732) „STOLARSTWO” Andrzej Przyczka, Warszawa, PL.
(540) PRZYCZKA

(510), (511) **19** drewno budowlane i użytkowe, półfabrykaty drewniane (belki, deski, płyty) w części i w pełni obrobione, wyroby stolarskie i ciesielskie dla budownictwa, parkiety i płyty parkietowe, płytki i deski podłogowe, ogrodzenia niemetalowe, okiennice i ramy okienne drewniane, rusztowanie i belki stropowe z drewna, schody, drzwi i balustrady z drewna, sklejka, tarcica, **20** meble, wyroby stolarstwa meblowego, opakowania drewniane, palety transportowe i załadownicze z drewna, stojaki i skrzynie na bazie drewna, kadzie drewniane, karnisze niemetalowe, klepka bednarska, trumny, szлды niemetalowe, okleiny z drewna, szpulki drewniane, **31** drewno w stanie surowym i w kłodach, pnie drzewne, **35** usługi prowadzenia sklepów i hurtowni z następującymi towarami : drewno budowlane i użytkowe, półfabrykaty drewniane, wyroby stolarskie i ciesielskie dla budownictwa, materiały wykończeniowe na bazie drewna i z drewna, meble i osprzęt do nich, sprzęt oświetleniowy, artykuły gospodarstwa domowego, wyroby metalowe, materiały budowlane i wyposażenia sanitarnego, opakowania z drewna, palety transportowe i załadownicze; usługi na rzecz osób trzech świadczone również za pośrednictwem sieci Internet w zakresie reklamy, promocji i informacji handlowej oraz transportu i przewozów, projektowanie i rozpowszechnianie materiałów reklamowych, organizowanie pokazów, wystaw i targów handlowych, wynajmowanie powierzchni reklamo-

wej na stronach internetowych, usługi agencyjne w zakresie sprzedaży detalicznej i hurtowej drewna w stanie surowym oraz drewna budowlanego i użytkowego, półfabrykatów drewnianych, wyrobów stolarskich i ciesielskich dla budownictwa, materiałów wykończeniowych na bazie drewna i z drewna, mebli i osprzętu do nich, sprzętu oświetleniowego, artykułów gospodarstwa domowego, wyrobów metalowych, materiałów budowlanych i wyposażenia sanitarnego, opakowań z drewna, palet transportowych i załadowniczych, **37** usługi w zakresie naprawy, konserwacji i renowacji mebli i wyrobów stolarskich, montaż i demontaż stolarki budowlanej, układanie podłóg z elementów drewnianych, **39** usługi transportowe, składowanie, dystrybucja i dostawy ładunków i towarów, usługi pośrednictwa w transporcie.

(111) **195960** (220) 2005 09 16 (210) 300084
(151) 2007 08 30 (441) 2005 12 27
(732) PRZEDSIĘBIORSTWO WIELOBRANŻOWE, Iwona Wencka, Bydgoszcz, PL.
(540)



Kolor znaku: zielony, czerwony

(531) 27.5.1, 29.1.12

(510), (511) **41** szkoły językowe, edukacja, kursy, szkolenia w zakresie nauki języków obcych dla dorosłych i dla dzieci.

(111) **195961** (220) 2005 09 16 (210) 300085
(151) 2007 09 04 (441) 2005 12 27
(732) Kancelaria Radców Prawnych „BOHERLEX”
Spółka partnerska Jacek Janik, Jacek Będkowski, Bytom, PL.
(540)



(531) 10.3.1, 24.17.3

(510), (511) **35** doradztwo specjalistyczne w sprawach działalności gospodarczej, doradztwo w zakresie organizowania i prowadzenia działalności gospodarczej, doradztwo w zakresie organizacji i zarządzania działalnością gospodarczą, usługi doradcze w zakresie prowadzenia działalności gospodarczej, **42** usługi prawnicze.

(111) **195962** (220) 2005 09 21 (210) 300275
(151) 2007 08 28 (441) 2005 12 27
(732) TOUR POLONIA - Polish Touroperator Agnieszka Rogatko, Warszawa, PL.
(540)



Kolor znaku: granatowy, czerwony, biały

(531) 27.5.1, 29.1.13

(510), (511) **39** organizowanie podróży, organizowanie wycieczek, turystyka, zwiedzanie.

(111) **195963** (220) 2005 09 23 (210) 300361
(151) 2007 07 27 (441) 2005 12 27

(732) DODONI Roman Górzyński, Marek Górzyński, Marcin Górzyński Spółka Jawna, Suchedniów, PL.

(540) tuzzo

(510), (511) **32** woda mineralna, woda gazowana, soki owocowe, napoje bezalkoholowe, piwo.

(111) **195964** (220) 2005 09 30 (210) 300624
(151) 2007 10 25 (441) 2006 01 09

(732) WARSAW APARTMENTS MAGNOLIE Sp. z o.o., Warszawa, PL.

(540) SEKRET MŁYNARZA

(510), (511) **36** zarządzanie nieruchomościami, pośredniczenie kupna - sprzedaży, wynajmowanie mieszkań, **41** usługi kulturalno - rozrywkowe mające na celu przede wszystkim rozrywkę, zabawę i rekreację, organizacja pokazów, wystaw i targów do celów edukacyjnych i rozrywkowych, **44** usługi związane z prowadzeniem restauracji, działalność gastronomiczna.

(111) **195965** (220) 2004 05 04 (210) 280311
(151) 2007 09 21 (441) 2004 08 09

(732) „ZIAJA Ltd” Zakład Produkcji Leków Sp. z o.o., Gdańsk, PL.

(540) COM

(510), (511) **03** produkty kosmetyczne, środki do mycia i pielęgnacji włosów, szampony, odżywki, lotony, farby do włosów, środki do pielęgnacji i ochrony skóry, kremy, balsamy, żele, mlecza, emulsje, peelingi, toniki, maseczki, płyny regeneracyjne, preparaty kosmetyczne do i po opalaniu, środki do mycia, mydła, żele, preparaty do kąpieli, preparaty do higieny intymnej, preparaty do golenia, przed i po goleniu, wody toaletowe, wody kolońskie, olejki eteryczne, olejki do masażu, antyperspiranty, dezodoranty osobiste, środki do czyszczenia zębów i pielęgnacji jamy ustnej, chusteczki nasączone płynami kosmetycznymi, środki toaletowe, **05** produkty farmaceutyczne, produkty kosmetyczne o działaniu leczniczym, lecznicze środki do mycia i pielęgnacji włosów, preparaty przeciwgrzybiczne, preparaty antybakteryjne, produkty higieniczne, środki sanitarne stosowane w lecznictwie i higienie osobistej, środki dezynfekcyjne.

(111) **195966** (220) 2004 05 21 (210) 281019
(151) 2007 08 08 (441) 2004 08 23

(732) Antonowicz Andrzej, Warszawa, PL.

(540)

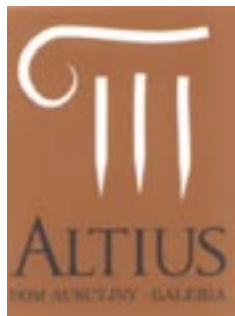

Kolor znaku: ciemnożółty, ciemnozielony, biały

(531) 7.1.24, 7.5.8, 27.5.1, 29.1.13

(510), (511) **35** usługi sklepów i komisów z dziełami sztuki dawnej i współczesnej i z wyrobami przemysłowymi, aukcje publiczne, **36** wycena antyków, dzieł sztuki, **42** dekoracja wnętrz.

(111) **195967** (220) 2004 10 18 (210) 286643
(151) 2007 02 08 (441) 2005 01 24

(732) Jantón Spółka Akcyjna Spółka Komandytowa, Dobroń, PL.

(540)



(531) 27.5.1

(510), (511) **16** materiały i wydawnictwa periodyczne oraz okazjonalne, zwłaszcza informatory handlowe oraz reklamowe, prospekty,

foldery, nalepki, afisze, plakaty, kalendarze, druki, w tym druki firmowe i reklamowe, kartki okolicznościowe, wyroby z papieru i kartonu, w tym notesy, okładki, obwoluty, teczki, artykuły do pakowania z papieru i tworzyw sztucznych, **33** napoje alkoholowe, wina gronowe, wina owocowe, wyroby winiarskie, nalewki, koktajle, aperitify, wódki, brandy, napoje alkoholowe destylowane, **35** zgrupowanie na rzecz osób trzecich różnych towarów, zwłaszcza napojów alkoholowych, pozwalające nabywcy wygodnie je oglądać i kupować: w hurtowni lub w sklepie bądź z katalogu względnie za pośrednictwem systemu telezakupów albo na stronie internetowej wykorzystując zamówienie korespondencyjne lub używając środków telekomunikacji.

(111) **195968** (220) 2004 10 25 (210) 286931
(151) 2007 10 29 (441) 2005 02 07

(732) EURO FRUGO-ŻYWIEC PLUS Spółka z o.o., Żywiec, PL.

(540)



Kolor znaku: niebieski i odcienie, biały, czarny

(531) 25.3.1, 27.5.1, 29.1.15

(510), (511) **32** napoje owocowe, napoje bezalkoholowe, nektary owocowe, napoje gazowane i napoje nie gazowane, soki owocowe, syropy do napojów.

(111) **195969** (220) 2005 02 26 (210) 291679
(151) 2007 10 24 (441) 2005 05 30

(732) Poznańska Korporacja Budowlana Pekabex SA, Poznań, PL.

(540)



(531) 26.4.3, 26.11.3

(510), (511) **06** materiały budowlane metalowe w tym: konstrukcje stalowe obiektów budowlanych, konstrukcje metalowe elementów wyposażenia budownictwa mieszkaniowego i użyteczności publicznej: poręcze, drzwi, bramy ościeżnice metalowe, okratowania, włazy dachowe, parapety, oblachowania budynków, konstrukcje budowlane żelbetonowe, strunobetonowe, **11** urządzenia elektryczne do ogrzewania pomieszczeń, urządzenia do zaopatrzenia w wodę pomieszczeń, **19** materiały budowlane niemetalowe w tym: elementy prefabrykowane wielkowymiarowe dla budownictwa mieszkaniowego, elementy prefabrykowane wielkowymiarowe dla budownictwa przemysłowego, drobnowymiarowe elementy betonowe: pustaki, bloczki betonowe, krawężniki drogowe, kostki brukowe, płyty drogowe, drewno budowlane, **35** organizowanie stałych wystaw budownictwa w celach handlowych lub reklamowych, prowadzenie giełdy materiałów budowlanych, rozpowszechnianie materiałów reklamowych: ulotek, prospektów, druków, próbek osób trzecich, usługi rachunkowe dla osób trzecich, pozyskiwanie danych do komputerowych baz danych, systematyzacja danych komputerowej bazy danych, zarządzanie zbiorami informatycznymi, wyszukiwanie informacji w plikach komputerowych dla osób trzecich, sortowanie danych w bazach komputerowych, wyszukiwanie w komputerowych bazach danych, promocja sprzedaży dla osób trzecich, usługi związane z zarządzaniem hotelami, ośrodkami wypoczynkowymi, **36** sporządzanie umów najmu, wynajmowanie mieszkań, pomieszczeń biurowych, pomieszczeń usługowo-przemysłowych, obrót mieszkaniami, administrowanie nieruchomościami, zarządzanie nieruchomościami, **37** wykonawstwo wielorodzinnych obiektów mieszkalnych, wykonawstwo obiektów użyteczności publicznej, wykonawstwo obiektów przemysłowych, remonty kapitalne budynków mieszkalnych i użyteczności publicznej, usługi budowlano-montażowe, usługi instalacyjne, wynajem budowlanego sprzętu, nadzór budowlany, informacja budowlana, usługi związane z wykonywaniem linii przesyłowych, usługi związane z wykonywa-

niem sieci rozdzielczych, montaż i naprawa instalacji ogrzewania, czyszczenie budynków od wewnątrz, czyszczenie budynków od zewnątrz, **38** przesyłanie informacji tekstowej i obrazowej przy pomocy komputera, usługi połączeń i trasy połączeń dla telekomunikacji, **39** usługi związane z wynajmem środków transportu, transport samochodowy, wypożyczanie pojazdów, dystrybucja energii cieplnej, dystrybucja energii elektrycznej, dystrybucja wody, wynajmowanie miejsc na parkingi, transport i wyładunek odpadów, **40** sortowanie odpadów i surowców wtórnych, **42** usługi projektowe z zakresu budownictwa, w tym projektowanie elementów prefabrykowanych, doradztwo budowlane dla osób trzecich, opracowywanie projektów technicznych, usługi prawne dla osób trzecich, badania techniczne, analizy techniczne, badania chemiczne, analizy chemiczne, badania w zakresie mechaniki, **45** monitorowanie systemów bezpieczeństwa i antywłamaniowych.

(111) **195970** (220) 2005 05 27 (210) 295612
 (151) 2007 08 08 (441) 2005 09 05
 (732) WILBO S.A., Władysławowo, PL.
 (540)



Kolor znaku: ciemnoróżowy, biały

(531) 26.1.1, 28.3.0, 29.1.12
 (510), (511) **29** potrawy i przetwory na bazie ryb i owoców morza, ryby i owoce morza nieżywe jako surowiec do sporządzania potraw zwłaszcza sushi, **30** sushi, **43** usługi zaopatrzenia w żywność, w tym przygotowywanie dań na zamówienie oraz ich dostawa, usługi gastronomiczne zwłaszcza w zakresie restauracji i barów.

(111) **195971** (220) 2005 08 22 (210) 299058
 (151) 2007 08 08 (441) 2005 11 28
 (732) Zakłady Mięsne „MADEJ & WRÓBEL” Sp. z o.o., Zabrze, PL.
 (540) przysmak dworski

(510), (511) **29** mięso, drób, dziczyzna i ich przetwory, wyroby wędliniarskie, pasztety, konserwy mięsne i mięsno-warzywne, flaki, podroby, galarety jadalne, pasty jadalne, sałatki mięsno-warzywne, oleje i tłuszcze jadalne.

(111) **195972** (220) 2005 08 22 (210) 299104
 (151) 2007 08 08 (441) 2005 11 28
 (732) Spółdzielnia Mleczarska „LAZUR”, Nowe Skalmierzyce, PL.
 (540) złocien

(510), (511) **29** mleko i wyroby z mleka, masło, śmietana, sery, sery dojrzewające, sery pleśniowe, sery topione, sery z dodatkami smakowymi oraz przetworzonymi warzywami, ziołami, grzybami, pasty serowe, twaróg, twarogi z dodatkiem sera pleśniowego, twarogi wielosmakowe, desery mleczne, napoje na bazie mleka, kefir, jogurty, serwatka.

(111) **195973** (220) 2005 08 22 (210) 299105
 (151) 2007 08 08 (441) 2005 11 28
 (732) Spółdzielnia Mleczarska „LAZUR”, Nowe Skalmierzyce, PL.
 (540) złocisty

(510), (511) **29** mleko i wyroby z mleka, masło, śmietana, sery, sery dojrzewające, sery pleśniowe, sery topione, sery z dodatkami smakowymi oraz przetworzonymi warzywami, ziołami, grzybami, pasty serowe, twaróg, twarogi z dodatkiem sera pleśniowego, twarogi wielosmakowe, desery mleczne, napoje na bazie mleka, kefir, jogurty, serwatka.

(111) **195974** (220) 2005 09 12 (210) 299917
 (151) 2007 08 06 (441) 2005 12 27
 (732) Przedsiębiorstwo Produkcyjno-Handlowo-Usługowe „TECH-BAND” Bożena Cielesta, Bielsko-Biała, PL.

(540)

TECH-BAND

Kolor znaku: granatowy, biały

(531) 27.5.1, 29.1.12
 (510), (511) **17** węże z materiałów tekstylnych, węże gaśnicze i przemysłowe nie ujęte w innych klasach, **22** wyroby powroźnicze i sieciowe, liny, liny holownicze, pasy, zawiesia, nosidła, szelki do transportu, plecionki, osłony i osłonki, sznurki, sznury, taśmy tkane, wiązadła, żyłki niemetalowe, siidła, sieci, wyżej wymienione towary nie ujęte w innych klasach, **23** wyroby włókiennicze, przędza i nici z bawełny i wełny do celów włókienniczych, przędza i nici elastyczne dla celów włókienniczych, przędza i nici jedwabne, z juty, z włókna kokosowego, konopne, kauczukowe, lniane, z włókna szklanego, z tworzyw sztucznych dla celów włókienniczych, **35** usługi sprzedaży detalicznej i/lub hurtowej węży z materiałów tekstylnych, węży gaśniczych i przemysłowych, tekstyliów, tekstyliów technicznych, wyrobów powroźniczych i sieciowych, lin, lin holowniczych, pasów, zawiesi, nosideł, szelek do transportu, plecionek, osłon i osłonek, sznurków i sznurów, taśm tkanych, wiązań, żyłek niemetalowych, siideł, sieci, wyrobów włókienniczych, przędz i nici z bawełny i wełny do celów włókienniczych, przędz i nici elastycznych dla celów włókienniczych, przędz i nici jedwabnych, z juty, z włókna kokosowego, konopnego, kauczukowego, lnianego, z włókna szklanego, z tworzyw sztucznych dla celów włókienniczych.

(111) **195975** (220) 2005 09 30 (210) 300627
 (151) 2007 06 25 (441) 2006 01 09
 (732) BANKIET Wiesław Królak, Wilcze, PL.
 (540)

LUNCH BAR

Kolor znaku: pomarańczowy, ciemnobordowy

(531) 26.4.1, 26.4.2, 27.5.1, 29.1.12
 (510), (511) **41** organizowanie przyjęć, **43** bary szybkiej obsługi.

(111) **195976** (220) 2005 09 30 (210) 300636
 (151) 2007 08 13 (441) 2006 01 09
 (732) POLSKA AKADEMIA JAKOŚCI Spółka z o.o., Kraków, PL.
 (540)



Kolor znaku: złoty, biały, czerwony

(531) 26.4.2, 27.5.1, 29.1.13
 (510), (511) **16** wydawnictwa reklamowe, katalogi branżowe, książki, czasopisma, **35** agencje importowo-eksportowe, agencje informacji handlowej, agencje reklamowe, badania w dziedzinie działalności gospodarczej, ekspertyzy marketingowe dotyczące jakości produktów i usług, analizy i oceny rynku oraz sfery biznesu, specjalistyczne doradztwo handlowe, doradztwo w zakresie organizowania i prowadzenia działalności gospodarczej, doradztwo w zakresie zarządzania kadrowego, kompilacja informacji w komputerowych bazach danych, marketing, uaktualnianie materiałów reklamowych, rozpowszechnianie ogłoszeń i materiałów reklamowych, organizowanie wystaw i targów w celach handlowych lub reklamowych, promocja sprzedaży towarów i usług, promocja przedsiębiorstw, organizowanie programów promocyjnych, reklamy, reklamy radiowe i telewizyjne, reklama w internecie, usługi pośrednictwa handlowego, promocja jakości, **41** edukacja, usługi klubowe w zakresie rozrywki lub

edukacji, organizowanie i prowadzenie konferencji, kongresów, seminariów, sympozjów, zjazdów, gali i szkoleń, organizowanie konkursów edukacyjnych lub rozrywkowych, nauczanie, rozrywka, **42** doradztwo komputerowe, kontrola jakości, certyfikowanie jakości, certyfikowanie jakości produktów i usług, opiniowanie naukowe w sprawach jakości produktów i usług, projektowanie i zakładanie stron i portali w internecie, administrowanie portalami internetowymi.

(111) **195977** (220) 2005 10 04 (210) 300799
(151) 2007 07 27 (441) 2006 01 09
(732) Gospodarstwo Ogrodnicze Piotr Babiuch, Heczarnarowice, PL.
(540)



Kolor znaku: czerwony, zielony i odcienie

(531) 5.5.19, 5.11.1, 29.1.12

(510), (511) **31** kwiaty cięte i doniczkowe, nasiona, rośliny, kwiaty naturalne, produkty rolne, ogrodnicze i leśne z klasy 31, cebulki kwiatowe, drzewa i drzewka ozdobne, krzewy, rośliny zbożowe.

(111) **195978** (220) 2005 10 06 (210) 300896
(151) 2007 10 15 (441) 2006 01 09
(732) Kraft Foods Holdings, Inc., Northfield, US.
(540) OREO
(510), (511) **30** herbatniki, ciasteczka i krakersy.

(111) **195979** (220) 2005 10 06 (210) 300904
(151) 2007 10 15 (441) 2006 01 09
(732) Sumi-Agro Poland Sp. z o.o., Warszawa, PL.
(540) Isoflo
(510), (511) **01** chemiczne środki ochrony roślin, **05** środki grzybobójcze, środki chwastobójcze, środki bakteriobójcze, środki owadobójcze, środki odstrasżające owady.

(111) **195980** (220) 2005 10 08 (210) 300967
(151) 2007 08 02 (441) 2006 01 09
(732) MOKATE Spółka z o.o., Żory, PL.
(540)



Kolor znaku: czerwony, czarny, biały, pomarańczowy, niebieski, brązowy, zielony, żółty, różowy

(531) 2.9.10, 3.1.4, 4.2.20, 8.7.1, 25.1.15, 26.1.1, 26.4.2, 26.13.1, 27.5.1, 29.1.15

(510), (511) **30** kakao, kakao z witaminami, napoje na bazie kakao.

(111) **195981** (220) 2005 10 10 (210) 301010
(151) 2007 08 03 (441) 2006 01 23
(732) DOM DREWNA Aleksandra Zajączkowska, Bielsko Biała, PL.

(540)



Kolor znaku: biały, pomarańczowy, zielony

(531) 5.1.1, 5.1.5, 7.1.8, 7.1.24, 27.5.1, 29.1.1, 29.1.3

(510), (511) **19** deski podłogowe, **20** meble, **37** stolarstwo meblowe.

(111) **195982** (220) 2005 10 10 (210) 301014
(151) 2007 08 03 (441) 2006 01 23

(732) Lorenz Bahlens Snack-World Holding GmbH & Co. KG, Hannover, DE.

(540) PARTY MIX

(510), (511) **29** przetworzone produkty ziemniaczane takie jak przekąski, produkty ziemniaczane takie jak przekąski wytwarzane metodą wyciskania, prasowania, granulowania lub każdą inną metodą, orzechy prażone, palone, pieczone, suszone, solone lub z dodatkiem przypraw, batony muesli składające się głównie z orzechów i suszonych owoców, **30** produkty kukurydziane, ryżowe oraz zbożowe takie jak przekąski wytwarzane metodą wyciskania, prasowania, granulowania lub każdą inną metodą, przetworzone produkty zbożowe takie jak przekąski, aromatyczne, pikantne lub słone herbatniki, batony muesli składające się głównie z przetworzonych ziaren zbóż i czekolady, sosy, czekolada, produkty czekoladowe.

(111) **195983** (220) 2005 10 19 (210) 301352
(151) 2007 08 31 (441) 2006 01 23

(732) Hamida Pharma Poland Spółka z o.o., Konstancin-Jeziorna, PL.
(540)

CelluControl

(531) 27.5.1

(510), (511) **03** kosmetyki, kremy kosmetyczne.

(111) **195984** (220) 2005 10 19 (210) 301363
(151) 2007 08 31 (441) 2006 01 23

(732) Hamida Pharma Poland Spółka z o.o., Konstancin-Jeziorna, PL.
(540)

BodyPure

(531) 27.5.1

(510), (511) **05** dietetyczne substancje przystosowane do celów medycznych.

(111) **195985** (220) 2005 10 19 (210) 301364
(151) 2007 08 31 (441) 2006 01 23

(732) Hamida Pharma Poland Spółka z o.o., Konstancin-Jeziorna, PL.
(540)

:BEE TECHNOLOGY

(531) 26.1.5, 27.5.1

(510), (511) **03** kosmetyki, **05** dietetyczne substancje przystosowane do celów medycznych.

(111) **195986** (220) 2005 10 20 (210) 301429
(151) 2007 08 07 (441) 2006 01 23

(732) CERSANIT S.A., Kielce, PL.

(540) CANARIA

(510), (511) **11** wyroby sanitarne z ceramiki, ceramika łazienkowa, bidety, kompaktki WC, miski ustępowe, pisuary, sedesy, płuczki ustępowe, umywalki, postumenty i półpostumenty do umywalk, baterie umywalkowe, kabiny natryskowe, brodziki, natryski, krany, armatura sanitarna, części do instalacji sanitarnych, armatura regulacyjna do przewodów i urządzeń wodnych, instalacje sanitarne, uszczelki do kranów i armatury sanitarnej, wanny łazienkowe, zbiorniki do płuczek ustępowych, kabiny kąpielowe niemetalowe, **20** półki, szafki, lustra, meblowe wyposażenie łazienek.

(111) **195987** (220) 2005 10 20 (210) 301433
 (151) 2007 08 14 (441) 2006 01 23
 (732) AGPOL Promocja Spółka z o.o., Warszawa, PL.
 (540)



Kolor znaku: czerwony

(531) 3.7.3, 29.1.1

(510), (511) **35** usługi w zakresie systematyzacji danych komputerowych baz danych, przetwarzania danych, powielania komputerowych nośników informacji, usługi w zakresie prowadzenia sklepu i hurtowni z komputerami, urządzeniami peryferyjnymi, oprogramowaniem, sprzętem telekomunikacyjnym, meblami, wyposażeniem dla biur, rozpowszechnianie materiałów reklamowych, wynajmowanie powierzchni na cele reklamowe, reklama za pośrednictwem sieci komputerowej, publikowanie tekstów reklamowych, badanie rynku i opinii publicznej, doradztwo w zakresie organizowania i prowadzenia działalności gospodarczej, usługi sekretarskie, organizowanie targów i wystaw w celach handlowych i reklamowych, **41** usługi wydawnicze książek, czasopism, periodyków, gazet, nagrań dźwiękowych, nagrań filmowych i ich reprodukcja, usługi impresaryjne dla filharmonii, orkiestr i chórów, organizowanie spektakli i zawodów sportowych, **42** doradztwo w zakresie projektowania budowlanego i urbanistycznego, doradztwo i opracowywanie oprogramowania komputerowego, usługi poligraficzne.

(111) **195988** (220) 2005 10 24 (210) 301497
 (151) 2007 07 04 (441) 2006 02 06
 (732) Jarosław Adamowicz, Radom, PL.
 (540) PROFITMED

(510), (511) **44** kliniki medyczne, kliniki prywatne (lecznice), dentystryka, domy dla rekonwalescentów, fizjoterapia, pomoc medyczna, porady psychologiczne, sanatoria, stomatologia, szpitale.

(111) **195989** (220) 2005 10 27 (210) 301671
 (151) 2007 07 27 (441) 2006 02 06
 (732) Szulc Damian, Łódź, PL.
 (540)

**EURO INVESTMENT GROUP**

Kolor znaku: czerwony, czarny

(531) 26.4.1, 27.5.1, 29.1.12

(510), (511) **03** preparaty i środki czyszczące, polerujące, nabłyszczające, szorujące, do nadawania połysku, środki czyszczące - myjące stosowane w motoryzacji i chemii gospodarczej, kosmetyki do ciała, kosmetyki motoryzacyjne, preparaty do czyszczenia zębów, do demakijażu, dezodoranty, mydła, sole do kąpiele, mleczka i maseczki kosmetyczne, zestawy kosmetyków, kremy, lakiery do paznokci i do włosów, środki do makijażu, preparaty do mycia, olejki, papier ścierny, papier toaletowy, pasty do podłóg, perfumy, wody toaletowe, płyny po goleniu, produkty toaletowe przeciw poceniu się, pomadki, środki do pielęgnacji ust, środki do prania, puder, pumeks, preparaty do usuwania rdzy, preparaty kosmetyczne do rzęs, saszetki zapachowe, spryskiwacze szyb, szampony, talk kosmetyczny, farby do włosów, farby ognioodporne do celów przemysłowych, środ-

ki do pielęgnacji włosów, środki do depilacji, wosk polerski, środki do wulkanizacji, wywabiacze plam, **25** bielizna, bluzki, bluzy, buty, nakrycia głowy, konfekcja odzieżowa, koszule, okrycia wierzchnie, spodnie, spodenki, spodnice, sukienki, swetry, szale, szlafroki, T-shirty, **35** pokazy towarów, reklama, rozpowszechnianie materiałów reklamowych, usługi prowadzenia sklepów z kosmetykami, środkami czyszczącymi i z odzieżą, usługi doradztwa gospodarczego w zakresie prowadzenia firm.

(111) **195990** (220) 2005 10 31 (210) 301762
 (151) 2007 10 29 (441) 2006 02 06
 (732) Zakład Usług Technicznych Sp. z o.o., Jankowice, PL.
 (540)



Kolor znaku: czerwony

(531) 26.1.1, 26.11.2, 29.1.1

(510), (511) **32** wody stołowe, źródlane i mineralne - gazowane i niegazowane, napoje.

(111) **195991** (220) 2005 11 02 (210) 301838
 (151) 2007 08 27 (441) 2006 02 06
 (732) Instytut Technologii Nafty im. prof. St. Pilata, Kraków, PL.
 (540) ENERGOZOL

(510), (511) **01** produkty chemiczne dla przemysłu, mieszaniny dodatków uszlachetniających i ich kompleksowe zestawy dla paliw płynnych.

(111) **195992** (220) 2005 11 02 (210) 301851
 (151) 2007 08 30 (441) 2006 02 06
 (732) PepsiCo Inc., Purchase, US.
 (540) CHEETOS SZKIELETORY

(510), (511) **30** kawa, herbata, kakao, cukier, ryż, tapioka, sago, namiastki kawy, mąka i przetwory zbożowe, chleb, wyroby cukiernicze i piekarnicze, słodczyce, lody, miód, syrop z melasy, drożdże, proszek do pieczenia, sól, musztarda, ocet, sosy (przyprawy), dipy, salsy, przyprawy, lód, gotowe do spożycia smaki składające się przede wszystkim z ziaren, w tym chipsy z kukurydzy, chipsy tortilla, chipsy ryżowe, krakersy, precle, smaki dmuchane i ekstrudowane, batony, prażona kukurydza, popcorn i orzeszki pokryte polewą, smaki na bazie ziaren i/lub produktów zbożowych.

(111) **195993** (220) 2005 11 04 (210) 301922
 (151) 2007 10 16 (441) 2006 02 06
 (732) TWINS S.C. Sylwia Kromka, Katarzyna Leśniak, Warszawa, PL.
 (540)

**PUELLA**
więcej niż fitness

Kolor znaku: wrzosowy, fioletowy, czarny

(531) 2.3.23, 27.5.1, 29.1.13

(510), (511) **41** prowadzenie klubu fitness, **44** rehabilitacja.

(111) **195994** (220) 2005 11 07 (210) 301946
 (151) 2007 08 01 (441) 2006 02 20
 (732) „Holo Studio” Tomasz Kopyłowski, Koszalin, PL.
 (540)



Kolor znaku: czarny, biały

(531) 24.17.1, 27.5.1, 29.1.12

(510), (511) **18** wyroby z imitacji skóry, w tym: torby, torby z pasem naramiennym.

(111) **195995** (220) 2005 11 07 (210) 302000
 (151) 2007 07 19 (441) 2006 02 20
 (732) NG2 Spółka Akcyjna, Polkowice, PL.
 (540)



(531) 26.4.7, 27.5.1
 (510), (511) **25** buty.

(111) **195996** (220) 2005 11 09 (210) 302056
 (151) 2007 10 15 (441) 2006 02 20
 (732) KFM Krakowska Fabryka Mebli S.C. Grażyna Kostrz, Monika
 Pieprzyca-Ptasznik, Ryszard Kaszowski, Kraków, PL.
 (540)



(531) 27.5.1
 (510), (511) **20** meble drewniane, metalowe, z płyty wiórowej, tapicerowane, fotele i krzesła, meble biurowe, kuchenne, pokojowe, łazienkowe, wypoczynkowe, szkolne, konferencyjne, nietypowe.

(111) **195997** (220) 2005 11 10 (210) 302105
 (151) 2007 10 23 (441) 2006 02 20
 (732) „KULINARIA” Spółka Akcyjna, Tychy, PL.
 (540)



Kolor znaku: jasnoniebieski, ciemnoniebieski, biały
 (531) 1.15.11, 2.3.1, 2.3.11, 9.1.10, 11.1.2, 25.1.15, 26.1.1, 27.5.1, 29.1.12
 (510), (511) **29** alginiany do celów spożywczych, chipsy ziemniaczane, chrupki owocowe, chrupki ziemniaczane, dżemy, galaretki jadalne, przecier jabłkowy, kapusta kwaszona, kompot, korniszony, krokiety spożywcze bezmięsne, marmolada, miąższ owoców, mrożone owoce, oleje jadalne, owoce kandyzowane, placki ziemniaczane, przecier pomidorowy, przecier jabłkowy, sałatki owocowe, sałatki warzywne, warzywa gotowane, **30** aromaty do ciasta inne niż esencje, chipsy (produkty zbożowe), ciasto w proszku, curry, cykorja, cynamon, czekolada, ekstrakt słodowy do celów spożywczych, esencje do artykułów żywnościowych z wyjątkiem esencji eterycznych i olejów esencyjnych, gluten do celów spożywczych, kanapki, keczup, lody spożywcze, lód do napojów chłodzących, lukrecja, ozdoby jadalne do ciasta, majonezy, makarony, mąka ziemniaczana do celów spożywczych, miód, musztarda, naleśniki, napoje na bazie czekolady, napoje na bazie kawy, napoje na bazie kakao, pizze, placki, płatki zbożowe, preparaty do zmiękczenia mięsa do celów gospodarstwa domowego, preparaty zbożowe, przyprawy, puddingi, słodczyce, sosy, spaghetti, substytuty kawy, **32** ekstrakty owocowe bezalkoholowe, esencje do produkcji napojów, koktajle bezalkoholowe, napoje bezalkoholowe, napoje izotoniczne, napoje serwatkowe, nektary owocowe, piwo, preparaty do produkcji napojów, proszek do wytwarzania napojów gazowanych, syropy do napojów, soki owocowe, sok pomidorowy.

(111) **195998** (220) 2005 11 10 (210) 302110
 (151) 2007 10 22 (441) 2006 02 20

(732) ADEO Spółka z o.o., Kraków, PL.
 (540) ADEO
 (510), (511) **19** materiały budowlane niemetalowe, **36** wycena nieruchomości, administrowanie nieruchomości, usługi agencji pośrednictwa w handlu nieruchomościami, **37** usługi budowlane w zakresie budowy domów jednorodzinnych i bloków mieszkaniowych.

(111) **195999** (220) 2005 11 10 (210) 302138
 (151) 2007 09 04 (441) 2006 02 20
 (732) Société des Produits Nestlé S.A., Vevey, CH.
 (540) BLUMIŚ
 (510), (511) **30** galaretki, budyń, kisiel, słodczyce, lody i desery lodowe, desery w proszku.

(111) **196000** (220) 2005 11 14 (210) 302202
 (151) 2007 10 22 (441) 2006 02 20
 (732) Tomasz Kurciński, Białystok, PL.
 (540)



Kolor znaku: granatowy, niebieski, zielony, żółty
 (531) 1.3.1, 6.1.2, 6.3.1, 26.2.7, 27.5.1, 29.1.14
 (510), (511) **39** transport, pakowanie i składowanie towarów, organizowanie podróży, **41** nauczanie, organizacja szkoleń, rozrywka, działalność sportowa i kulturalna, **43** usługi zaopatrzenia w żywność i napoje, tymczasowe zakwaterowanie.

(111) **196001** (220) 2005 11 14 (210) 302204
 (151) 2007 10 22 (441) 2006 02 20
 (732) „MISPOL” S.A., Suwałki, PL.
 (540)



Kolor znaku: zielony, żółty, biały, czarny, różowy i odcienie, czerwony, szary
 (531) 3.4.13, 3.4.18, 25.1.15, 26.13.25, 27.5.1, 29.1.15
 (510), (511) **29** pasztesy, konserwy mięsne (wieprzowe i drobiowe).

(111) **196002** (220) 2005 11 14 (210) 302227
 (151) 2007 08 28 (441) 2006 02 20
 (732) PPHU „ALLES” Alicja Wojciechowska, Głowno, PL.
 (540)



Kolor znaku: czarny, czerwony
 (531) 3.7.10, 27.5.1, 29.1.12
 (510), (511) **25** odzież dla dorosłych, młodzieży i dzieci, T-shirty, nakrycia głowy, bielizna osobista, biustonosze, gorsety, halki, majtki, piżamy, podwiązki, wyroby pończosnicze, skarpetki, ubiory kąpielowe i plażowe, płaszcze kąpielowe, szlafroki, **40** usługi krawieckie, szycie.

(111) **196003** (220) 2005 11 15 (210) 302271
 (151) 2007 10 17 (441) 2006 02 20
 (732) Ryszard Krzemiński, Warszawa, PL.
 (540)



Kolor znaku: czarny, biały, zielony, czerwony
 (531) 5.3.20, 26.1.6, 27.5.1, 29.1.14

(510), (511) **43** usługi w zakresie zaopatrzenia w żywność i napoje, usługi cateringowe, usługi w zakresie prowadzenia restauracji (stałych i sezonowych), barów, barów szybkiej obsługi, barów przekąskowych, barów samoobsługowych, kawiarni, usługi w zakresie przygotowywania posiłków, usługi w zakresie dostarczania i serwowania posiłków w domach, usługi w zakresie przygotowywania dań na wynos.

(111) **196004** (220) 2005 11 18 (210) 302465
 (151) 2007 08 02 (441) 2006 02 20
 (732) FIRMA PRODUKCYJNO-USŁUGOWO-HANDLOWA „MOKATE”
 Teresa Mokrysz, Ustroń, PL.
 (540)

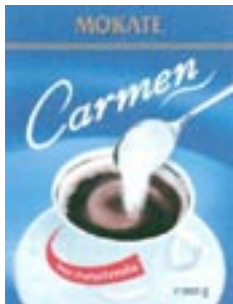

Kolor znaku: biały, złoty, czerwony, niebieski, błękitny, srebrny, brązowy
 (531) 8.1.19, 11.3.4, 24.9.11, 27.5.1, 29.1.15
 (510), (511) **29** zabielaacz do napojów, śmietanka do kawy.

(111) **196005** (220) 2005 10 27 (210) 301672
 (151) 2007 07 27 (441) 2006 02 06
 (732) Firma Handlowo-Usługowa „KAMABEN” Barbara Nogala,
 Ostrów Wielkopolski, PL.
 (540) kamaben
 (510), (511) **01** kleje do celów przemysłowych, afiszów, obuwia, płytek ściennych, tapet, kleje inne niż do papieru lub do użytku domowego, **05** dietetyczna żywność, napoje i substancje przystosowane do celów leczniczych, preparaty parafarmaceutyczne, cukierki i herbata lecznicza, sole wód mineralnych, oleje i zioła lecznicze, preparaty z mikroelementami, preparaty witaminowe, kosmetyki medyczne, **16** akwarele, albumy, artykuły papiernicze, bibuły, bloki rysunkowe, notatniki, notesy podręczne, zeszyty, wyroby z kartonu i papieru, artykuły biurowe, przybory szkolne, materiały piśmiennicze, gumki do ścierania, trójkąty kreślarskie, krzywki, linijki rysownicze, przyrządy do pisania, ołówki, kredki, pióra, piórniki, materiały do introligatorstwa, kalendarze, torby do pakowania z papieru lub z tworzyw sztucznych, zakładki do książek, klej do papieru lub do użytku domowego, klej do materiałów papierniczych lub do użytku domowego, **21** pojemniki na kleje.

(111) **196006** (220) 2005 11 18 (210) 302466
 (151) 2007 08 02 (441) 2006 02 20
 (732) Toruńskie Piwnice Win VINPOL Sp. z o.o., Toruń, PL.

(540)



Kolor znaku: biały, brązowy, złoty, czerwony
 (531) 5.1.12, 5.7.6, 25.1.15, 27.5.1, 29.1.14
 (510), (511) **33** likieri, napoje alkoholowe.

(111) **196007** (220) 2005 11 18 (210) 302476
 (151) 2007 08 01 (441) 2006 02 20
 (732) Firma Produkcyjno-Usługowo-Handlowa „MOKATE”
 Teresa Mokrysz, Ustroń, PL.
 (540)



Kolor znaku: biały, brązowy, czerwony, złoty, stalowy
 (531) 8.1.19, 11.3.4, 24.9.11, 27.5.1, 29.1.15
 (510), (511) **30** napoje na bazie czekolady, płynna czekolada.

(111) **196008** (220) 2005 11 18 (210) 302477
 (151) 2007 08 01 (441) 2006 02 20
 (732) Firma Produkcyjno-Usługowo-Handlowa „MOKATE”
 Teresa Mokrysz, Ustroń, PL.
 (540)



Kolor znaku: biały, brązowy, czerwony, złoty, niebieski, stalowy
 (531) 8.1.19, 11.3.4, 24.9.11, 27.5.1, 29.1.15
 (510), (511) **30** napoje na bazie czekolady, płynna czekolada.

(111) **196009** (220) 2005 11 18 (210) 302478
 (151) 2007 08 01 (441) 2006 02 20
 (732) Firma Produkcyjno-Usługowo-Handlowa „MOKATE”
 Teresa Mokrysz, Ustroń, PL.

(540)



Kolor znaku: biały, ciemnobrązowy, złoty, niebieski, błękitny, stalowy

(531) 11.1.2, 11.3.4, 19.1.1, 25.1.15, 27.5.1, 29.1.14

(510), (511) **29** zabielaacz do napojów, śmietanka do kawy.

(111) **196010** (220) 2005 11 21 (210) 302506

(151) 2007 08 06 (441) 2006 03 06

(732) JERONIMO MARTINS DYSTRYBUCJA S.A., Kostrzyn, PL.

(540)



Kolor znaku: granatowy, zielony, niebieski, czerwony, czarny

(531) 4.5.1, 5.7.8, 27.5.1, 29.1.15

(510), (511) **30** gumy do żucia, słodczyce.

(111) **196011** (220) 2005 11 21 (210) 302507

(151) 2007 08 06 (441) 2006 03 06

(732) JERONIMO MARTINS DYSTRYBUCJA S.A., Kostrzyn, PL.

(540)



Kolor znaku: granatowy, zielony, niebieski, czerwony, pomarańczowy

(531) 4.5.1, 5.7.11, 27.5.1, 29.1.15

(510), (511) **30** gumy do żucia, słodczyce.

(111) **196012** (220) 2005 11 21 (210) 302508

(151) 2007 08 06 (441) 2006 03 06

(732) JERONIMO MARTINS DYSTRYBUCJA S.A., Kostrzyn, PL.

(540)



Kolor znaku: granatowy, zielony, niebieski, czerwony, czarny

(531) 4.5.1, 5.7.13, 27.5.1, 29.1.15

(510), (511) **30** gumy do żucia, słodczyce.

(111) **196013** (220) 2005 11 21 (210) 302509

(151) 2007 08 06 (441) 2006 03 06

(732) JERONIMO MARTINS DYSTRYBUCJA S.A., Kostrzyn, PL.

(540)



Kolor znaku: granatowy, zielony, niebieski, czerwony, ciemnoróżowy, czarny

(531) 4.5.1, 5.7.8, 27.5.1, 29.1.15

(510), (511) **30** gumy do żucia, słodczyce.

(111) **196014** (220) 2005 11 21 (210) 302535

(151) 2007 10 18 (441) 2006 03 06

(732) NORTH COAST S.A., Pruszków, PL.

(540)



Kolor znaku: czarny, czerwony, biały, zielony

(531) 26.4.1, 26.11.3, 26.13.1, 27.5.1, 29.1.14

(510), (511) **29** anchois, bekon, koncentraty na bulion, cebula konserwowa, drób nieżywy, dżemy, fasolka konserwowa, filety rybne, groszek konserwowy, grzyby konserwowane, dżem imbirowy, jogurt, owoce kandyzowane, kiełbasy, koncentrat pomidorowy, koncentraty bulionów, konserwy rybne, konserwy z owocami, konserwy z warzywami, olej kukurydziany, łosoś nieżywy, małe jadalne nieżywe, marmolada, mięso solone, mięso wieprzowe, mleczne produkty, mrożone owoce, olej słonecznikowy do celów spożywczych, olej z oliwek jadalny, oleje jadalne, oliwki konserwowane, owoce konserwowane, owoce konserwowane w alkoholu, owoce lukrowane, owoce puszkowane, przecier pomidorowy, sok pomidorowy do celów kulinarnych, rosół, potrawy rybne, filety z ryb, ryby konserwowane, ryby puszkowane, jadalny olej rzepakowy, sałatki owocowe, sałatki warzywne, sardynki nieżywe, ser, skorupiaki nieżywe, olej słonecznikowy do celów spożywczych, soczewica konserwowa, szynka, trufle konserwowane, tuńczyk nieżywy, warzywa konserwowane, wędliny, składniki do sporządzania zup nie zawarte w innych klasach, **30** aromaty do żywności, biszkopty, bułeczki słodkie, chleb, ciasta, ozdoby jadalne do ciast, ciasta mączne, ciasto na ciastka, ciasto w proszku, cukier, czekolada, napoje na bazie czekolady, herbata, herbatniki, wyroby z kakao, kanapki, kapary, kawa, krakersy, sól kuchenna, mąka kukurydziana, kasza kuskus, lody, środki wiążące do lodów spożywczych, lody spożywcze w proszku, makaron nitki, makaron rurki, makaron paski, makarony spożywcze, mąka, miód, ocet, pieprz, pierożki ravioli, pizze, placki nie zawarte w innych klasach, pralinki, przyprawy, ryż, sorbety - lody, sosy [przyprawy], sosy do polewania deserów, sosy pomidorowe, spaghetti, aromat waniliowy, wyroby cukiernicze, zagęszczacze stosowane przy gotowaniu produktów spożywczych, **31** kukurydza świeża, **32** pastylki do napojów gazowanych, proszki do napojów gazowanych, preparaty do produkcji napojów, napoje izotoniczne, syropy do napojów, **33** aperitify alkoholowe, wino.

(111) **196015** (220) 2005 11 24 (210) 302780

(151) 2007 09 06 (441) 2006 03 06

(732) Société des Produits Nestlé S.A., Vevey, CH.

(540) BLACK FLAME

(510), (511) **30** galaretki, budyń, kisiel, słodczyce, lody i desery lodowe, desery w proszku.

(111) **196016** (220) 2005 11 24 (210) 302781

(151) 2007 09 06 (441) 2006 03 06

(732) Société des Produits Nestlé S.A., Vevey, CH.

(540) GIBEK

(510), (511) **30** galaretki, budyń, kisiel, słodczyce, lody i desery lodowe, desery w proszku.

(111) **196017** (220) 2005 11 24 (210) 302782

(151) 2007 09 04 (441) 2006 03 06

(732) Société des Produits Nestlé S.A., Vevey, CH.
 (540) BLUMAGIK
 (510), (511) **30** galaretki, budyń, kisiel, słodycze, lody i desery lodowe, desery w proszku.

(111) **196018** (220) 2005 11 28 (210) 302866
 (151) 2007 11 07 (441) 2006 03 06
 (732) TBD S.A., Dębica, PL.
 (540) Designer lackfärg 35
 (510), (511) **02** emalia alkidowa.

(111) **196019** (220) 2005 11 28 (210) 302933
 (151) 2007 09 18 (441) 2006 03 06
 (732) Zeelandia Sp. z o.o., Tarnowo Podgórne, PL.
 (540)



Kolor znaku: niebieski, ciemnoniebieski, kremowy, bordowy, brązowy, czerwony

(531) 2.1.11, 25.1.5, 25.7.1, 26.1.1, 27.5.1, 29.1.15
 (510), (511) **30** chleb.

(111) **196020** (220) 2005 11 30 (210) 302993
 (151) 2007 09 11 (441) 2006 03 06
 (732) BONITA H.A.H. Żołądkowscy Spółka Jawna, Poznań, PL.
 (540)

BONITA

Kolor znaku: czerwony, czarny

(531) 26.11.3, 27.5.1, 29.1.12
 (510), (511) **01** kleje do instalacji wykładzin kauczukowych i filcowych, kleje kauczukowe, preparaty do konserwacji kauczuku, kleje do celów przemysłowych, roztwory kauczukowe, preparaty do odtłuszczenia stosowane w procesach produkcyjnych, środki do konserwacji betonu z wyjątkiem farb i olejów, **02** farby, pokosty, **03** preparaty do szorowania podłóg i glazury, **04** wosk przemysłowy, **07** urządzenia do pielęgnacji i utrzymania terenów zielonych, obiektów sportowo-rekreacyjnych, parków (kosiarki ogrodowe, glebogryzarki, walce itp.), **11** urządzenia do nawadniania ogrodów, pól, obszarów leśnych i terenów zielonych, instalacje do zaopatrywania w wodę i nawadniania ogrodów, armatura regulacyjna i zabezpieczająca do urządzeń wody, instalacje do zaopatrywania w wodę, **17** szczelnie do połączeń z gumy, tworzyw sztucznych, materiały uszczelniające, kauczukowe sznury do uszczelniania i wypełniania, uszczelniające sznury z gumy do połączeń, uszczelniające i wypełniające materiały do wykładzin podłogowych kauczukowych, uszczelniające i wypełniające materiały do nawierzchni poliuretanowych, węże do podlewania, **19** materiały budowlane niemetalowe, piasek z wyjątkiem formierskiego, **21** sprzęt mechaniczny do czyszczenia podłóg uruchamiany ręcznie, urządzenia do podlewania, końcówki wylotowe do węży do podlewania, **27** wykładziny podłogowe, darnie sztuczne - nawierzchnie sportowe (bieżnie) z przeznaczeniem do obiektów otwartych i zamkniętych w różnych dyscyplinach sportu, środki służące do powlekania podłóg, **28** sprzęt stanowiący wyposażenie obiektów sportowych (bramki, słupki, kosze, wyposażenie rzutni i skoczni, siłowni), sprzęt sportowy do uprawiania różnych dyscyplin sportowych, **35** zgrupowanie na rzecz osób trzecich różnych towarów pozwalające nabywcy wygodnie je oglądać i kupować w dużym sklepie wielobranżowym lub supermarkecie, zgrupowanie na rzecz osób trzecich różnych towarów pozwalające nabywcy wygodnie oglądać i kupować te towary na stronie internetowej, dotyczącej sprzedaży różnorodnych artykułów, zgrupowanie na rzecz osób trzecich różnych towarów, pozwalające nabywcy wygodnie oglądać

ikupować te towary z katalogu różnych artykułów, wykorzystując zamówienie korespondencyjne lub używając środków telekomunikacji, promocja sprzedaży towarów i usług dla osób trzecich, organizowanie wystaw w celach handlowych lub reklamowych, pokazy towarów, dystrybucja materiałów reklamowych (próbek, druków, prospektów, broszur), badania rynku, **36** pośrednictwo w sprawach majątku nieruchomościowego, **37** usługi budowlane, instalowanie i naprawa urządzeń do nawadniania, instalowanie wykładzin podłogowych, instalowanie i montaż darni sztucznych-nawierzchni sportowych (bieżni) z przeznaczeniem do obiektów otwartych i zamkniętych w różnych dyscyplinach sportu, naprawa nawierzchni sportowych w obiektach otwartych i zamkniętych, **42** architektura, projektowanie budynków, opracowywanie projektów technicznych.

(111) **196021** (220) 2005 11 30 (210) 302996
 (151) 2007 08 01 (441) 2006 03 06
 (732) CERSANIT Spółka Akcyjna, Kielce, PL.

(540) CARLA
 (510), (511) **11** wyroby sanitarne z ceramiki, ceramika łazienkowa, bidety, kompakty WC, miski ustępowe, pisuary, sedesy, płuczki ustępowe, umywalki, postumenty i półpostumenty do umywalk, baterie umywalkowe, kabiny natryskowe, brodziki, natryski, kran, armatura sanitarna, części do instalacji sanitarnych, armatura regulacyjna do przewodów i urządzeń wodnych, instalacje sanitarne, uszczelki do kranów i armatury sanitarnej, wanny łazienkowe, zbiorniki do płuczek ustępowych, kabiny kąpielowe niemetalowe.

(111) **196022** (220) 2005 12 01 (210) 303061
 (151) 2007 10 22 (441) 2006 03 06
 (732) ABC Akademia Sp. z o.o., Poznań, PL.
 (540)



Kolor znaku: granatowy

(531) 2.7.23, 9.7.1, 27.5.1, 29.1.4
 (510), (511) **35** analizy kosztów, rentowności, kalkulacja kosztów, pozyskiwanie informacji o kosztach działalności gospodarczej, rachunkowość, projektowanie raportów, zarządzanie zbiorami informacyjnymi, rachunek kosztów działań, zarządzanie kosztami działań, budowanie modeli kosztowych, budowa wielowymiarowych baz danych, doradztwo w zakresie organizowania i prowadzenia działalności gospodarczej, doradztwo w zakresie zarządzania kosztami i efektywnością procesów, ewidencja bonusów, kontrola rabatów, doradztwo logistyczne, audyty, projektowanie sieci dystrybucji, przebudowa i projektowanie procesów logistycznych, projektowanie i wdrażanie systemów rabatowych i cenowych, projektowanie i wdrażanie dedykowanych systemów promocji sprzedaży, projektowanie i wdrażanie systemów analiz wielowymiarowych obszaru sprzedaży i logistyki, projektowanie i wdrażanie rachunków kosztów według miejsc powstawania kosztów, doradztwo w zakresie zarządzania łańcuchem dostaw, **36** analizy finansowe, doradztwo w sprawach finansowych, **41** edukacja, działalność szkoleniowa, organizowanie i obsługa konferencji, organizowanie i obsługa kongresów, organizowanie konkursów edukacyjnych, publikowanie książek, kształcenie praktyczne, nauczanie, organizowanie i prowadzenie konferencji, kongresów, seminariów, sympozjów, zjazdów, publikacja elektroniczna on-line artykułów i książek.

(111) **196023** (220) 2005 12 06 (210) 303242
 (151) 2007 08 13 (441) 2006 03 20
 (732) LNB POLAND Sp. z o.o., Kiszkowo, PL.
 (540) HERBIPLANT
 (510), (511) **31** dodatki do pasz nie do celów leczniczych.

(111) **196024** (220) 2005 12 06 (210) 303237
 (151) 2007 10 18 (441) 2006 03 20

(732) Aerocenter Travel Huy Hai Trinh, Warszawa, PL.

(540) AERO CENTER TRAVEL

(510), (511) **36** ubezpieczenie, doradztwo, informacja w sprawach ubezpieczeń, ubezpieczenie zdrowotne, morskie, pośrednictwo ubezpieczeń, agencje celne, doradztwo, informacje, operacje, usługi finansowe, pośrednictwo giełdowe, informacje bankowe, inwestycje kapitałowe, agencje nieruchomości, operacje walutowe, wynajmowanie mieszkań, pomieszczeń biurowych (nieruchomości), zarządzanie majątkiem, nieruchomościami, **39** biura i agencje turystyczne, organizowanie podróży, wycieczek, rezerwacja miejsc i biletów na podróż, rezerwacja wycieczek, transport pasażerski i towarowy, rezerwacja transportu, informacja o transporcie, zwiedzanie turystyczne, wypożyczanie samochodów, usługi kurierskie, magazynowanie, wynajmowanie magazynów, czarterowanie, spedycja, **43** rezerwacja noclegów i kwater, rezerwacje hotelowe, usługi barowe, bary szybkiej obsługi, domy turystyczne, hotele, motele, rezerwowanie, wynajmowanie hoteli, noclegów, usługi, zakwaterowanie na obozach wakacyjnych, pensjonaty, rezerwacja miejsc w pensjonatach, domy turystyczne, zakwaterowania hoteli, pensjonatów, wynajmowanie sal na posiedzenia, eksploatacja terenów kempingowych.

(111) **196025** (220) 2002 12 16 (210) 258840

(151) 2007 10 25 (441) 2003 06 30

(732) Piotr Szulga, Białystok, PL.

(540)



(531) 27.5

(510), (511) **42** usługi w zakresie własności intelektualnej, w tym: rzecznictwo patentowe.

(111) **196026** (220) 2005 12 07 (210) 303263

(151) 2007 08 28 (441) 2006 03 20

(732) „TRANS - WOD” Sylwester Głąb, Namysłów, PL.

(540)



Kolor znaku: popielaty, niebieski

(531) 1.15.15, 27.5.1, 29.1.4, 29.1.6

(510), (511) **25** odzież, T-shirty, nakrycia głowy, **32** wody mineralne, wody źródlane, wody sodowe, wody stołowe gazowane i niegazowane oraz napoje bezalkoholowe, napoje owocowe, soki owocowe, soki warzywne, syropy i inne preparaty do produkcji napojów, nektary owocowe, napoje bezalkoholowe, napoje z soków, **35** usługi w zakresie prowadzenia hurtowni oraz sklepów z wodami mineralnymi, gazowanymi, stołowymi, napojami bezalkoholowymi i owocowymi, sokami owocowymi, syropami, artykułami spożywczymi, kawą, herbatą, owocami i warzywami, przyprawami, dystrybutorami i zbiornikami wody, pompkami wody, dozownikami wody, statywami, stojakami i transporterami zbiorników wody, kubeczkami, podajnikami kubeczków, wynajem dystrybutorów i zbiorników wody, wynajem statywów, stojaków i transporterów zbiorników wody, agencje reklamowe, dystrybucja materiałów reklamowych, reklamy korespondencyjne, analizy kosztów, doradztwo w zakresie zarządzania działalnością gospodarczą, pomoc w prowadzeniu działalności gospodarczej, pomoc przy zarządzaniu przedsiębiorstwami handlowymi, **39** usługi w zakresie transportu, dystrybucji, magazynowania i składowania, usługi w zakresie pakowania produktów, usługi w zakresie dostarczania i przewozu towarów, usługi w zakresie zaopatrywania w wodę mineralną, źródlaną, sodową, stołową i gazowaną, usługi w zakresie zarządzania zbiorami informatycznymi, obróbka danych komputerowych, przetwarzanie danych, **42** usługi w zakresie programowania komputerowego i doradztwa związanego ze sprzętem komputerowym i oprogramowaniem, usługi w zakresie projektowania sprzętu komputerowego i oprogramowania komputerów, tworzenia baz danych, usługowe opracowywanie programów komputerowych, administrowanie stronami komputerowymi, tworzenie i utrzymywanie stron internetowych dla osób trzecich.

(111) **196027** (220) 2005 12 08 (210) 303339

(151) 2007 10 19 (441) 2006 03 20

(732) Vision Film Distribution Sp. z o.o., Warszawa, PL.

(540) ANIME GATE

(510), (511) **09** urządzenia i przyrządy naukowe, żeglarskie, geodezyjne, elektryczne, elektroniczne, fotograficzne, kinematograficzne, optyczne, wagowe, pomiarowe, sygnalizacyjne, kontrolne, do ratowania życia, do celów dydaktycznych, urządzenia do nagrywania, transmisji lub reprodukcji dźwięku lub obrazu, magnetyczne nośniki danych, płyty (dyski) z nagraniami, karty pamięci, mp3, CD, DVD, kasety video i audio, automaty sprzedające i mechanizmy do urządzeń uruchamianych przez wrzucenie monety, kasy sklepowe, maszyny liczące, sprzęt przetwarzający dane i komputery, urządzenia do gaszenia ognia, **35** usługi w zakresie gromadzenia na rzecz osób trzecich kart pamięci, mp3, płyty DVD, CD i kasety video oraz audio, w celu ich dogodnego obejrzenia i umożliwiania dokonania zakupu, **41** usługi rozrywkowe i edukacyjne, usługi w zakresie rozpowszechniania filmów i nagrań video, usługi w zakresie produkcji filmowej i telewizyjnej.

(111) **196028** (220) 2005 12 08 (210) 303340

(151) 2007 10 19 (441) 2006 03 20

(732) Vision Film Distribution Sp. z o.o., Warszawa, PL.

(540)



Kolor znaku: czarny, czerwony

(531) 7.11.25, 7.15.22, 26.1.1, 27.5.1, 29.1.12

(510), (511) **09** urządzenia i przyrządy naukowe, żeglarskie, geodezyjne, elektryczne, elektroniczne, fotograficzne, kinematograficzne, optyczne, wagowe, pomiarowe, sygnalizacyjne, kontrolne, do ratowania życia, do celów dydaktycznych, urządzenia do nagrywania, transmisji lub reprodukcji dźwięku lub obrazu, magnetyczne nośniki danych, płyty (dyski) z nagraniami, karty pamięci, mp3, CD, DVD, kasety video i audio, automaty sprzedające i mechanizmy do urządzeń uruchamianych przez wrzucenie monety, kasy sklepowe, maszyny liczące, sprzęt przetwarzający dane i komputery, urządzenia do gaszenia ognia, **35** usługi w zakresie gromadzenia na rzecz osób trzecich kart pamięci, mp3, płyty DVD, CD i kasety video oraz audio, w celu ich dogodnego obejrzenia i umożliwiania dokonania zakupu, **41** usługi rozrywkowe i edukacyjne, usługi w zakresie rozpowszechniania filmów i nagrań video, usługi w zakresie produkcji filmowej i telewizyjnej.

(111) **196029** (220) 2005 12 09 (210) 303376

(151) 2007 10 04 (441) 2006 03 20

(732) Hurtownia Farmaceutyczna „SLAWEX” Danuta Gargol,

Lublin, PL.

(540)



(531) 5.3.11, 5.3.13, 27.5.1

(510), (511) **03** materiały do celów kosmetycznych, preparaty kosmetyczne, środki myjące i czyszczące, **05** preparaty farmaceutyczne, preparaty wspomagające leczenie, preparaty podnoszące odporność organizmu, leki i produkty do celów leczniczych, artykuły higieniczne zawarte w tej klasie, napoje i żywność dietetyczne do celów leczniczych, suplementy diety jako środki wspomagające leczenie, **30** dietetyczne środki spożywcze zawarte w tej klasie, herbaty, przyprawy.

(111) **196030** (220) 2005 12 10 (210) 303423
 (151) 2007 10 04 (441) 2006 03 20
 (732) MUZIMER Grzegorz Juchnowicz, Aleksandrów Łódzki, PL.
 (540) MUZIMER
 (510), (511) **35** ekspozycja materiałów budowlanych celem ich swobodnego wyboru i dokonania zakupu w sklepach z tymi towarami, **41** organizowanie spektakli (usługi impresariów).

(111) **196031** (220) 2005 12 12 (210) 303448
 (151) 2007 08 03 (441) 2006 03 20
 (732) WARKOP Sp. z o.o., Jankowice, PL.
 (540) warkop
 (510), (511) **07** maszyny i urządzenia górnicze - obudowy zmechanizowane, przenośniki oraz zespoły tych urządzeń w tym zespoły hydraulicznej siłowej i sterowniczej, maszyny i urządzenia do wzbogacania węgla - przesiewacze, hydrocyklony i wirówki, narzędzia ręczne z napędem elektrycznym, hydraulicznym i pneumatycznym - zakrętki, przecinaki, piły, podnośniki, wciągarki, **19** materiały i elementy pomocnicze dla górnictwa - mieszaniny podsadzkowe, kruszywa, pak, zespoły okładzin chodnikowych, **37** usługi remontowe, instalacyjno-remontowe i serwisowe w zakresie maszyn, urządzeń i obiektów dla górnictwa, energetyki i ochrony środowiska, **42** usługi doradztwa technicznego, prowadzenie prac konstrukcyjnych i projektowych, opinie i ekspertyzy w zakresie górnictwa.

(111) **196032** (220) 2005 12 12 (210) 303499
 (151) 2007 08 02 (441) 2006 03 20
 (732) Przedsiębiorstwo Produkcyjno Usługowe „PORT RYBACKI GRYP” Sp. z o.o., Szczecin, PL.
 (540)



Kolor znaku: niebieski, czerwony
 (531) 3.9.1, 27.5.1, 29.1.12
 (510), (511) **36** usługi agencji celnej, dzierżawa pomieszczeń biurowych, pośrednictwo w sprawach ubezpieczeniowych, **37** usługi remontowe środków transportu, **39** usługi spedycyjne w zakresie transportu morskiego i lądowego towarów, składowanie i przepakowywanie oraz konfekcjonowanie towarów w transporcie morskim, śródlądowy transport pasażerski i towarowy, wynajem i czarterowanie środków transportu wodnego, załadunek i wyładunek towarów w transporcie wodnym i lądowym, wynajem miejsc do cumowania dla środków transportu wodnego, frachtowanie ładunków w transporcie morskim i śródlądowym, wynajmowanie powierzchni magazynowych.

(111) **196033** (220) 2005 12 14 (210) 303601
 (151) 2007 10 15 (441) 2006 03 20
 (732) Przedsiębiorstwo Produkcyjno-Handlowe „ADW” Sp. z o.o., Wry, PL.
 (540)

UNIEPAL-DREW

Kolor znaku: srebrny, niebieski i odcienie, biały
 (531) 26.4.2, 27.5.1, 29.1.13
 (510), (511) **02** lakier ogniochronny do drewna.

(111) **196034** (220) 2005 12 14 (210) 303603
 (151) 2007 10 15 (441) 2006 03 20
 (732) Przedsiębiorstwo Produkcyjno-Handlowe „ADW” Sp. z o.o., Wry, PL.
 (540) UNIEPAL-DREW
 (510), (511) **02** lakier ogniochronny do drewna.

(111) **196035** (220) 2005 12 14 (210) 303604
 (151) 2007 10 15 (441) 2006 03 20
 (732) Przedsiębiorstwo Produkcyjno-Handlowe „ADW” Sp. z o.o., Wry, PL.
 (540) TOP MYCEL 3000
 (510), (511) **05** środki do odkażania i sterylizacji podłoża i pomieszczeń do hodowli grzybów.

(111) **196036** (220) 2005 12 19 (210) 303758
 (151) 2007 10 03 (441) 2006 04 03
 (732) „BACHA” Spółka z o.o., Warszawa, PL.
 (540)



Kolor znaku: fioletowy i odcienie, biały
 (531) 26.11.1, 27.5.1, 29.1.12
 (510), (511) **29** jogurty naturalne i z różnego rodzaju dodatkami smakowymi, takimi jak: owoce naturalne, owoce suszone, owoce kandyzowane, ziarna, otręby, jogurty pitne naturalne i z dodatkami smakowymi, jogurty śmietanowe, napoje jogurtowe, desery jogurtowe, jogurty z żywymi kulturami bakterii zarówno naturalne jak i z różnego rodzaju dodatkami smakowymi, takimi jak: owoce naturalne, owoce suszone, owoce kandyzowane, ziarna, otręby.

(111) **196037** (220) 2005 12 19 (210) 303788
 (151) 2007 10 18 (441) 2006 04 03
 (732) Kancelaria Porad Finansowo-Księgowych dr Piotr Rojek Sp. z o.o., Katowice, PL.
 (540)

Kancelaria Porad Finansowo-Księgowych dr Piotr Rojek



Kolor znaku: biały, czarny, niebieski
 (531) 26.4.9, 27.5.1, 29.1.13
 (510), (511) **35** analizy kosztów, badania w dziedzinie działalności gospodarczej, doradztwo w zakresie organizowania i kierowania działalnością gospodarczą, doradztwo w sprawach zarządzania kadrami, ekspertyzy opłacalności, ekspertyzy dla firmy w zakresie księgowości, przygotowanie listy płac, prognozy ekonomiczne, prowadzenie ksiąg, rachunkowość, usługi związane z przenoszeniem przedsiębiorstwa, wycena działalności handlowej, **36** analizy finansowe, doradztwo w sprawach finansowych, oszacowanie wartości do celów fiskalnych, usługi finansowe, wycena finansowa, wyceny do celów fiskalnych, wycena nieruchomości, **41** edukacja, nauczanie, organizowanie i prowadzenie szkoleń, seminariów, sympozjów, konferencji, kongresów, publikowanie książek, publikowanie tekstów innych niż teksty reklamowe.

(111) **196038** (220) 2005 12 19 (210) 303826
 (151) 2007 10 05 (441) 2006 04 03
 (732) Zakład Ślusarski Przetwórstwo Tworzyw Sztucznych Sp.j. Feliks Gajos, Bolesław Dutkiewicz, Nysa, PL.
 (540)



(531) 1.5.2, 27.5.1
 (510), (511) **16** tworzywa sztuczne do modelowania, **17** tworzywa sztuczne półprzetworzone.

(111) **196039** (220) 2005 12 19 (210) 303841
 (151) 2007 08 29 (441) 2006 04 03
 (732) Orion Corporation, Espoo, FI.
 (540) Citronil
 (510), (511) **05** preparaty farmaceutyczne i weterynaryjne.

(111) **196040** (220) 2005 12 21 (210) 303987
 (151) 2007 10 18 (441) 2006 04 03
 (732) FERRO Spółka z o.o., Skawina, PL.
 (540)



Kolor znaku: czarny i odcienie, czerwony i odcienie, zielony i odcienie, niebieski i odcienie

(531) 1.5.1, 26.1.2, 27.5.1, 29.1.14

(510), (511) **07** pompy do systemów grzewczych i klimatyzacyjnych, pompy do wody pitnej, brudnej i ścieków, **11** kotły do systemów centralnego ogrzewania i do przygotowania wody użytkowej, głowice termostatyczne do grzejników c.o., pompy ciepłe, grzejniki stalowe centralnego ogrzewania.

(111) **196041** (220) 2005 12 22 (210) 303995
 (151) 2007 10 17 (441) 2006 04 03
 (732) POLSKIE PIEROGARNIE Spółka z o.o., Warszawa, PL.
 (540)



Kolor znaku: czerwony, żółty, biały

(531) 27.5.1, 29.1.13

(510), (511) **30** ciasta, mięso w cieście, ozdoby jadalne do ciast, ciasta mączne, ciastka ryżowe, ciasto na ciastka, ciasto w proszku, cukierki, czekolada, napoje na bazie czekolady, galaretki owocowe (słodczyce), galaretki spożywcze (nie do celów medycznych), herbata, herbata mrożona, herbatniki, herbatniki petit-beurre, mąka z jęczmienia, kakao, wyroby z kakao, kanapki, karmelki (cukierki), preparaty roślinne zastępujące kawę, kawa nie palona, kawa nienaturalna, kuskus (kasza), lody, lody spożywcze, makaron nitki, makaron rurki, makaroniki (wyroby cukiernicze), makaron paski, makarony, makarony spożywcze, mąka gorczycowa, mąka kukurydziana, produkty z mąki mielonej, mąka pszenna, mąka spożywcza, mąka ziemniaczana do celów spożywczych, mąka tapioka do celów spożywczych, sosy do mięs, miód, mrożona herbata, naleśniki, napoje czekoladowe z mlekiem, napoje kakaowe z mlekiem, napoje kawowe z mlekiem, napoje na bazie czekolady, napoje na bazie herbaty, napoje na bazie kakao, napoje na bazie kawy, paszteciki, paszтет, pierożki ravioli, pizze, placki, sosy z pomidorów, potrawy na bazie mąki, sosy do sałatek, słodczyce, słodczyce (cukierki), spaghetti, tarty (z nadzieniem z jajek, sera, boczku, itp), tarty (z owocami), pierogi, **41** organizowanie i obsługa konferencji, organizowanie i prowadzenie konferencji, organizowanie i prowadzenie kongresów, organizowanie przyjęć (rozrywka), organizowanie i prowadzenie szkoleń personelu w zakresie zarządzania i funkcjonowania restauracji i zakładów gastronomicznych, **42** projektowanie obiektów restauracyjnych i gastronomicznych, projektowanie dekoracji wnętrz dla obiektów restauracyjnych i gastronomicznych, usługi w zakresie prowadzenia lub franchisingu restauracji i innych zakładów gastronomicznych oferujących przygotowaną do konsumpcji żywność i napoje, **43** hotele, kawiarnie, przygotowywanie dań (żywność i napoje) na zamówienie oraz ich dostawa, restauracje, restauracje (posiłki), restauracje samoobsługowe, snack-bary, stołówki, usługi barowe, przygotowywanie i sprzedaż żywności na

wynos, domy turystyczne, udostępnianie terenu i urządzeń pod kempingi, motele, rezerwowanie noclegów, wynajmowanie noclegów, pensjonaty, rezerwacja miejsc w pensjonatach.

(111) **196042** (220) 2005 12 22 (210) 304018
 (151) 2007 10 03 (441) 2006 04 03
 (732) Przedsiębiorstwo Wielobranżowe „TOOLFAS” Spółka z o.o., Poznań, PL.
 (540)



Kolor znaku: biały, czerwony

(531) 26.4.1, 27.5.1, 29.1.12

(510), (511) **06** materiały budowlane metalowe, stolarka budowlana, konstrukcje stalowe, zamki, klamki, zawiasy, okucia metalowe, wyroby ślusarskie, wyroby hutnicze, **08** narzędzia, przekładnie zębate, elementy napędowe, łożyska, koła zębate, metalowe części maszyn, **11** zawory, zasuwki, kurki, hydranty, armatura instalacyjna i przemysłowa, **40** obróbka metali i ich stopów, nakładanie powłok na metale, hartowanie metali, odlewanie metali, spawanie i lutowanie.

(111) **196043** (220) 2006 01 04 (210) 304433
 (151) 2007 10 24 (441) 2006 04 18
 (732) P.P.H.U. „KOS” Kazimierz Mazur, Wojciech Zych S.C., Dębica, PL.
 (540)



(531) 27.5.1

(510), (511) **29** galaretki jadalne, paszтety oraz pasty mięsne i mięsno-warzywne, przetwory i sałatki jarzynowe, sałatki warzywne i owocowe, oleje i tłuszcze jadalne, mięso, w tym solone, konserwowane i puszkowane, wędliny, wyroby garmazeryjne z wyjątkiem flaków, **32** piwo, wody mineralne i gazowane oraz inne napoje bezalkoholowe, napoje owocowe i soki owocowe, syropy i inne produkty do produkcji napojów, **35** usługi w zakresie gromadzenia w jednym miejscu różnorodnych towarów w sposób umożliwiający ich dogodne oglądanie i nabywanie, w szczególności wyrobów garmazeryjnych, wyrobów na bazie mięsa i ogólnospożywczych.

(111) **196044** (220) 2006 01 04 (210) 304438
 (151) 2007 10 18 (441) 2006 04 18
 (732) Zakłady Chemiczne „Organika” S.A., Łódź, PL.
 (540) FORCAR

(510), (511) **01** produkty chemiczne stosowane w przemyśle chemicznym, motoryzacyjnym, paliwowym, do barwienia metali, do czyszczenia, mycia i konserwacji, kwasoodporne, ognioodporne, dodawane do benzyn i paliw silnikowych, zabezpieczające przed rdzą, preparaty przeciw zamarzaniu, aerozole, gaz do aerozoli i do innych celów przemysłowych, płyny do akumulatorów, hydrauliczne, hamulcowe, chłodnicowe, do układu kierowniczego, substancje antystatyczne, kleje do celów przemysłowych, **02** lakiery, rozpuszczalniki, środki antypoślizgowe, dezynfekcyjne, owadobójcze, do hartowania i utwardzania metali, **03** środki czyszcząco-myjące stosowane w motoryzacji i chemii gospodarczej, środki nabłyszczające, polerujące, szorujące, uszczelniające, kosmetyki motoryzacyjne, **04** oleje przemysłowe, paliwa silnikowe, żywice, woski, farby ognioodporne do celów przemysłowych, spoiwa, utrwalacze, benzyna, olej napędowy, silnikowy, przemysłowy.

(111) **196045** (220) 2006 01 04 (210) 304439
 (151) 2007 10 18 (441) 2006 04 18
 (732) Stowarzyszenie „U Siemachy”, Kraków, PL.

(540)



Kolor znaku: biały, czerwony, granatowy

(531) 24.17.2, 24.17.9, 25.5.3, 27.5.1, 29.1.13

(510), (511) **36** organizowanie funduszy na cele dobroczynne na rzecz pomocy dziecku i rodzinie, w tym także w ramach zleconych zadań publicznych i grantów oraz z pozyskanych funduszy, **41** edukacja i wychowanie, prowadzenie specjalistycznych placówek wsparcia dziennego oraz rodzinnych domów dziecka, w których wychowankowie otrzymują pomoc wychowawczą, edukacyjną i materialną, **44** pomoc psychologiczna, pomoc psychologiczna dzieciom i młodzieży z rodzin potrzebujących wielostronnego wsparcia.

(111) **196046** (220) 2006 01 05 (210) 304516

(151) 2007 09 19 (441) 2006 04 18

(732) AEROCENTER TRAVEL Trinh Huy Hai, Warszawa, PL.

(540)

CHÀC CHÂN - THUẬN TIỆN - GIÁ VÉ BAY RẺ NHẤT

(531) 28.3.1

(510), (511) **36** ubezpieczenie, doradztwo, informacja w sprawach ubezpieczeń, ubezpieczenie zdrowotne, morskie, pośrednictwo ubezpieczeń, agencje celne, usługi finansowe, pośrednictwo giełdowe, informacje bankowe, inwestycje kapitałowe, agencje nieruchomości, operacje walutowe, wynajmowanie mieszkań, pomieszczeń biurowych (nieruchomości), zarządzanie majątkiem, nieruchomościami, **39** biura i agencje turystyczne, organizowanie podróży, wycieczek, rezerwacja miejsc i biletów na podróż, rezerwacja wycieczek, transport pasażerski i towarowy, rezerwacja transportu, informacja o transporcie, zwiedzanie turystyczne, wypożyczanie samochodów, usługi kurierskie, magazynowanie, wynajmowanie magazynów, czarterowanie, spedycja, **43** rezerwacja noclegów i kwatery, rezerwacje hotelowe, barowe usługi, bary szybkiej obsługi, domy i turystyczne, hotele, motele, rezerwowanie, wynajmowanie hoteli, noclegów, usługi zakwaterowania na obozach wakacyjnych, pensjonaty, rezerwacja miejsc w pensjonatach, domy turystyczne, zakwaterowania hoteli, pensjonatów, wynajmowanie sal na posiedzenia, eksploatacja terenów kempingowych.

(111) **196047** (220) 2006 01 09 (210) 304620

(151) 2007 10 24 (441) 2006 04 18

(732) Okręgowa Spółdzielnia Mleczarska w Hajnówce, Hajnówka, PL.

(540)



Kolor znaku: jasnobrązowy, zielony, ciemnobrązowy, biały

(531) 3.4.1, 3.4.5, 5.1.1, 5.1.6, 26.11.3, 27.5.1, 29.1.13

(510), (511) **29** masło, maślanka, mleko, sery, śmietana, twarogi, **39** usługi transportu samochodowego.

(111) **196048** (220) 2006 01 10 (210) 304657

(151) 2007 10 22 (441) 2006 04 18

(732) Firma Reklamowa KUC Krzysztof Jan Kuc, Kraków, PL.

(540)



Kolor znaku: biały, czarny, niebieski

(531) 3.3.1, 4.3.5, 27.5.1, 29.1.13

(510), (511) **35** usługi w zakresie opracowania i realizacji kampanii reklamowych, badania rynku, badań marketingowych, opracowania i realizacji strategii reklamy i promocji, promocji sprzedaży, promocji targowej, usług reklamowych oraz doradztwa w zakresie organizowania i prowadzenia działalności gospodarczej, **41** usługi w zakresie organizowania i prowadzenia seminariów, sympozjów, konferencji i szkoleń w zakresie marketingu i promocji sprzedaży, **42** usługi w zakresie projektowania opakowań.

(111) **196049** (220) 2006 01 10 (210) 304663

(151) 2007 10 22 (441) 2006 04 18

(732) Platige Image Spółka z o.o., Warszawa, PL.

(540)



(531) 27.5.1, 28.7.0

(510), (511) **35** reklamy, reklamy telewizyjne, **41** studia filmowe, produkcja filmów, wypożyczanie aparatów i sprzętu kinematograficznego, produkcja filmów na taśmach video, montaż programów radiowych i telewizyjnych, wypożyczanie filmów do kin, **42** usługi grafików, licencjonowanie własności intelektualnej.

(111) **196050** (220) 2006 01 10 (210) 304667

(151) 2007 10 22 (441) 2006 04 18

(732) Société des Produits Nestlé S.A., Vevey, CH.

(540)



Kolor znaku: czerwony, różowy, żółty, biały, niebieski, fioletowy

(531) 3.1.14, 8.1.18, 8.7.25, 19.3.25, 26.15.25, 29.1.15

(510), (511) **30** galaretki, budyrń, kisiel, słodczyce, lody i desery lodowe, desery w proszku.

(111) **196051** (220) 2006 01 10 (210) 304687

(151) 2007 10 23 (441) 2006 04 18

(732) „MEGA PIZZA” Marcin Sobiech, Jaworzno, PL.
(540)



Kolor znaku: żółty, biały, czarny, czerwony, zielony

(531) 2.1.11, 8.7.4, 26.1.2, 26.1.18, 27.5.1, 29.1.15

(510), (511) **29** dania gotowe przygotowane głównie w oparciu o mięsa, drób, ryby i owoce morza, grzyby, warzywa gotowane i konserwowane, kompoty, sałatki owocowe i warzywne, galaretki owocowe, ekstrakty mięsne, warzywne i owocowe, pikle, ser i konserwowane owoce, **30** pizza, blaty do pizzy, mąka i produkty zbożowe, chleb, wyroby cukiernicze i słodczyce, przyprawy, sosy, **43** usługi gastronomiczne, catering, prowadzenie restauracji, kawiarni, barów.

(111) **196052** (220) 2006 01 11 (210) 304699

(151) 2007 10 22 (441) 2006 04 18

(732) „RAK” Wytwórnia Świec i Zniczy Krzysztof Jachimowicz, Raczki Elbląskie, PL.

(540) KWC

(510), (511) **02** barwniki i rozcieńczalniki do barwników, barwniki anilinowe, emalia do malowania, farby, folie metalowe, lakiery, lakier do powlekania brązem, proszek glinu do malowania, srebrna folia, utrwalacz do lakierów, złocenia, **04** wosk jako surowiec, wosk do oświetlania, wosk do pasów, wosk ziemny, parafina, świece, świece do oświetlania, świece choinkowe, znicze, knoty, stearyna, **20** figury z wosku, popiersia z wosku, posągi z wosku, dzieła sztuki z wosku, woskowe plastry do pasiek.

(111) **196053** (220) 2006 01 13 (210) 304812

(151) 2007 10 22 (441) 2006 04 18

(732) PLANTPRESS Sp. z o.o., Kraków, PL.

(540)



Kolor znaku: ciemnozielony, biały

(531) 26.4.2, 27.5.1, 29.1.12

(510), (511) **16** czasopisma, periodyki, materiały drukowane, piśmiennicze, publikacje, druki, **35** prenumerata czasopism, publikowanie tekstów reklamowych, reklamy prasowe, **39** dystrybucja czasopism i gazet, **41** publikowanie tekstów innych niż reklamowe, publikacja elektroniczna on-line periodyków.

(111) **196054** (220) 2006 01 13 (210) 304813

(151) 2007 10 22 (441) 2006 04 18

(732) PLANTPRESS Sp. z o.o., Kraków, PL.

(540)



(531) 26.11.2, 27.5.1

(510), (511) **16** czasopisma, periodyki, materiały drukowane, piśmiennicze, publikacje, druki, **35** prenumerata czasopism, publikowanie tekstów reklamowych, reklamy prasowe, **39** dystrybucja czasopism i gazet, **41** publikowanie tekstów innych niż reklamowe, publikacja elektroniczna on-line periodyków.

(111) **196055** (220) 2006 01 16 (210) 304894

(151) 2007 09 12 (441) 2006 05 02

(732) Izabela Radaczyńska, Kąty Wrocławskie, PL.

(540)



(531) 1.1.1, 3.1.1, 26.1.1, 27.5.1

(510), (511) **16** okładki, okładki na paszporty, obwoluty, okładki na czek, piórniki, etui na pióra, **18** wyroby ze skóry - nie zawarte w innych klasach, aktówki, dyplomatyki, walizki, portfele, portmonetki nie z metali szlachetnych, torby podróżne, torby na zakupy, torby turystyczne, torebki, torby plażowe, sakwy ze skóry, sakiewki ze skóry, torby na kółkach, nesesery, tornistry szkolne, plecaki szkolne, plecaki turystyczne, torby myśliwskie, worki myśliwskie, etui na klucze, skórzane paski, **25** rękawiczki, paski - jako odzież.

(111) **196056** (220) 2006 01 18 (210) 304989

(151) 2007 10 03 (441) 2006 05 02

(732) „GRO-TEX” Spółka z o.o., Zalesie Górne, PL.

(540)



Kolor znaku: granatowy, biały

(531) 1.15.15, 1.15.24, 27.5.1, 29.1.12

(510), (511) **03** preparaty i środki do czyszczenia, szorowania, mycia w tym środki do czyszczenia glazury, preparaty do szorowania podłóg, płyny do spryskiwaczy szyb, detergenty inne niż używane w procesach produkcyjnych oraz inne niż do celów medycznych, mydła w tym mydła dezodoryzujące, mydła dezynfekujące, mydła toaletowe, mydła zapachowe, środki sanitarno-toaletowe w tym chusteczki nasączone płynami kosmetycznymi, kremy kosmetyczne, preparaty do mycia, patyczki z watą do celów kosmetycznych, produkty toaletowe, przybory toaletowe, waciki, wata do celów kosmetycznych, **05** preparaty i środki sanitarne stosowane w lecznictwie i higienie osobistej w tym wata antyseptyczna, środki bakteriobójcze, preparaty chemiczne do celów farmaceutycznych, medycznych i weterynaryjnych, chusteczki nasączone płynami farmaceutycznymi, środki czyszczące, detergenty do celów medycznych, środki dezynfekcyjne do celów higienicznych do toalet chemicznych, gaza opatrunkowa, gąbka do ran, higieniczne: bandaże, majtki, opaski, pieluchy, podpaski, wkładki ochronne do majtek, majtki higieniczne dla nietrzymających moczu, majtki menstruacyjne, pieluchy dla chorych z brakiem kontroli czynności fizjologicznych, wata higroskopijna, materiały opatrunkowe, plastry do celów medycznych, środki do oczyszczania i odświeżania powietrza, **09** odzież i rękawice azbestowe, osłony do ochrony twarzy, maski ochronne, rękawice do ochrony przed wypadkami, **10** prześcieradła dla chorych z brakiem kontroli czynności fizjologicznych, prześcieradła chirurgiczne, maski anestetyczne, maski stosowane przez personel medyczny, rękawice do celów medycznych, **16** papier w tym chusteczki do nosa, ręczniki, ręczniki do twarzy, serwetki w tym do demakijażu i stołowe, serwety i obrusy na stół, papier higieniczny i toaletowy, jednorazowe pielucho-majtki, pieluchy i pieluszki niemowlęce z papieru lub celulozy, torby na śmieci z papieru lub z tworzyw sztucznych, **21** ściereczki i waciki do czyszczenia, ściereczki do wycierania kurzu, do wycierania mebli, impregnowane detergentem do czyszczenia, ściereczki do czyszczenia i mycia podłóg, rękawice do prac domowych, dozowniki w tym do mydła, papieru toaletowego, ręczników papierowych, **25** nakrycia głowy, obuwie, odzież w tym odzież papierowa, rękawiczki.

(111) **196057** (220) 2006 01 18 (210) 304990

(151) 2007 10 03 (441) 2006 05 02

(732) „GRO-TEX” Spółka z o.o., Zalesie Górne, PL.

(540)



Kolor znaku: granatowy

(531) 1.15.15, 27.5.1, 29.1.4

(510), (511) **03** preparaty i środki do czyszczenia, szorowania, mycia w tym środki do czyszczenia glazury, preparaty do szorowania podłóg, płyny do spryskiwaczy szyb, detergenty inne niż używane w procesach produkcyjnych oraz inne niż do celów medycznych, mydła w tym mydła dezodoryzujące, mydła dezynfekujące, mydła toaletowe, mydła zapachowe, środki sanitarno-toaletowe w tym chusteczki nasączone płynami kosmetycznymi, kremy kosmetyczne, preparaty do mycia, patyczki z watą do celów kosmetycznych, produkty toaletowe, przybory toaletowe, waciki, wata do celów kosmetycznych, **05** preparaty i środki sanitarne stosowane w leczeniu i higienie osobistej w tym wata antyseptyczna, środki bakteriobójcze, preparaty chemiczne do celów farmaceutycznych, medycznych i weterynaryjnych, chusteczki nasączone płynami farmaceutycznymi, środki czyszczące, detergenty do celów medycznych, środki dezynfekcyjne do celów higienicznych do toalet chemicznych, gaza opatrunkowa, gąbka do ran, higieniczne: bandaże, majtki, opaski, pieluchy, podpaski, wkładki ochronne do majtek, majtki higieniczne dla nietrzymających moczu, majtki menstruacyjne, pieluchy dla chorych z brakiem kontroli czynności fizjologicznych, wata higroskopijna, materiały opatrunkowe, plastry do celów medycznych, środki do oczyszczania i odświeżania powietrza, **09** odzież i rękawice azbestowe, osłony do ochrony twarzy, maski ochronne, rękawice do ochrony przed wypadkami, **10** prześcieradła dla chorych z brakiem kontroli czynności fizjologicznych, prześcieradła chirurgiczne, maski anestezjologiczne, maski stosowane przez personel medyczny, rękawice do celów medycznych, **16** papier w tym chusteczki do nosa, ręczniki, ręczniki do twarzy, serwetki w tym do demakijażu i stołowe, serwety i obrusy na stół, papier higieniczny i toaletowy, jednorazowe pielucho-majtki, pieluchy i pieluszki niemowlęce z papieru lub celulozy, torby na śmieci z papieru lub z tworzyw sztucznych, **21** ściereczki i waciki do czyszczenia, ściereczki do wycierania kurzu, do wycierania mebli, impregnowane detergentem do czyszczenia, ścierki do czyszczenia i mycia podłóg, rękawice do prac domowych, dozowniki w tym do mydła, papieru toaletowego, ręczników papierowych, **25** nakrycia głowy, obuwie, odzież w tym odzież papierowa, rękawiczki.

(111) **196058** (220) 2006 01 19 (210) 305035

(151) 2007 10 23 (441) 2006 05 02

(732) „TREND GLASS” Spółka z o.o., Radom, PL.

(540)

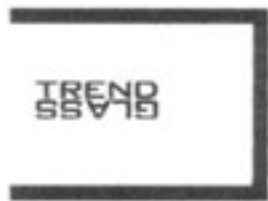

(531) 26.11.3, 27.5.1

(510), (511) **09** wyroby laboratoryjne szklane, **21** wyroby ze szkła: butelki, pojemniki, naczynia szklane, szkło barwione i zdobione nie ujęte w innych klasach, **35** prowadzenie sklepu i hurtowni z wyrobami ze szkła i z akcesoriami do tychże wyrobów, **39** samochodowy przewóz towarów, załadunek i wyładunek towarów, wynajem samochodów ciężarowych z kierowcą, magazynowanie i przechowywanie towarów.

(111) **196059** (220) 2006 01 20 (210) 305117

(151) 2007 10 25 (441) 2006 05 02

(732) Zakłady Przemysłu Cukierniczego „UNITOP-OPTIMA” Spółka Akcyjna, Łódź, PL.

(540) AMKI

(510), (511) **30** wyroby cukiernicze.(111) **196060** (220) 2006 01 23 (210) 305206

(151) 2007 10 18 (441) 2006 05 02

(732) EPEE Polska Spółka z o.o., Szczecin, PL.

(540) PIRACKI STATEK

(510), (511) **16** papier i tektura oraz wyroby z nich wykonane, druki, plakaty, książki, komiksy, fotografie, papeteria i materiały szkolne dla dzieci, materiały plastikowe do opakowań (nie ujęte w innych klasach), **28** zabawki, figurki ruchowe w postaci zabawek, zabawki, gry akcji, gry towarzyskie, gry planszowe, automatyczne gry zręcznościowe, karty do gry.

(111) **196061** (220) 2006 01 25 (210) 305280

(151) 2007 10 19 (441) 2006 05 02

(732) CHŁODNIA OLSZTYN Sp. z o.o., Olsztyn, PL.

(540)



Kolor znaku: czerwony, niebieski, granatowy, żółty, biały

(531) 26.4.2, 26.4.4, 26.11.3, 27.5.1, 29.1.15

(510), (511) **30** lody spożywcze.(111) **196062** (220) 2006 01 30 (210) 305492

(151) 2007 10 04 (441) 2006 05 15

(732) Weight Watchers International, Inc., New York, US.

(540) PLAN PUNKTÓW

(510), (511) **16** druki, notatniki, książki kucharskie, materiały szkoleniowe i instruktażowe dotyczące odchudzania, kontrolowania wagi oraz żywienia, **41** organizowanie i prowadzenie spotkań oraz wykładów grupowych dla informowania, konsultacji i poradnictwa dotyczącego odchudzania, kontrolowania wagi, żywienia i fitnessu, **44** usługi oceniania kontrolowania wagi ciała, lecznicze kontrolowanie wagi ciała, przygotowywanie i nadzorowanie programów odchudzania oraz dostarczanie informacji odnoszących się do rozwijania programów redukcji wagi, udostępnianie w systemie on-line forów dyskusyjnych w dziedzinie odchudzania i usług dla zachowania wagi oraz poradnictwa dietetycznego.

(111) **196063** (220) 2006 01 30 (210) 305509

(151) 2007 10 25 (441) 2006 05 15

(732) ARIANA SPORTS s.r.o., Praha, CZ.

(540)



(531) 26.1.2, 27.5.1

(510), (511) **12** rowery i części do rowerów takie jak błotniki, dętki, dzwonki, hamulce, kierownice, kierunkowskazy, koła, korby pedałów, łańcuchy, obręcze, ogumienie, opony, pedały, piasty, pompki, ramy, siodełka, szprychy, uchwyty, **25** odzież, odzież termalna, odzież sportowa, dżerseje, trykoty, szorty, spodenki, spodnie, getry, legginsy, body, bluzki, koszulki, kamizelki, bezrękawniki, kurtki, dresy, skarpety, bielizna przeciwpotowa, paski, czapki, **28** artykuły sportowe takie jak piłki do gry, rakiety, deski do windsurfingu, siatki do gier sportowych, sprzęt do palanta, kije golfowe, narty i kijki do nart, łyżwy, łyżworolki, sprzęt do polo, sprzęt wędkarski, kołowrotki, linki, pływakki, haczyki, przynęty, wabiki, ciężarki i hantle, łuki, kusze i strzały, pułapki i sidła, huśtawki, stoły, kule i kije bilardowe, sprzęt pływakki, sprzęt do ćwiczeń, kije hokejowe, kręgle i kule do gry, urządzenia do kulturystyki, deski do ćwiczeń brzucha, stoły do tenisa stołowego, sanie, hulajnogi, sprzęt alpinistyczny, sprzęt do nurkowania i do sportów wodnych, sprzęt fitness, ochraniacze, opaski

usztyniające, nakolanniki, nałokietniki, rękawice sportowe, worki treningowe, przyrządy do ćwiczeń fizycznych, **35** pośrednictwo handlowe polegające na zawieraniu transakcji kupna i sprzedaży towarów, rowerów, części do rowerów, odzieży i artykułów sportowych, w tym również za pośrednictwem sieci komputerowej, reklama produktów, organizowanie wystaw w celach handlowych lub reklamowych, pokazy towarów, organizacja targów, wystaw i imprez sportowych, zawodów, pucharów.

(111) **196064** (220) 2006 01 31 (210) 305536
 (151) 2007 10 29 (441) 2006 05 15
 (732) Helmar Sp. z o.o., Komorów, PL.
 (540)

CHRONOS

(531) 27.5.1

(510), (511) **06** bramy metalowe, brąz, nagrobki z brązu, wyroby artystyczne z brązu, dysze metalowe, dysze, końcówki wylotowe z metalu, figurki, statuetki z metali nieszlachetnych, formy odlewnicze metalowe, ogrodzenia metalowe, formy, odlewy metalowe, kołatki do drzwi, ograniczniki do bram metalowe, plakietki pamiątkowe metalowe, pomniki metalowe, popiersia z metali nieszlachetnych, posągi z metali nieszlachetnych, statuetki z metali nieszlachetnych, dzieła sztuki z metali nieszlachetnych, wiatrowskazy, kurki dachowe metalowe, elementy dekoracyjne i dekoracyjno-użytkowe odlewane z żeliwa, **11** fontanny, wodotryski ozdobne, **14** zegary słoneczne, **16** podpórki do utrzymywania rzędu książek w pozycji pionowej, przyciski do papieru, listowniki, suszki, noże do otwierania kopert, kałamarze, **19** alabaster, baseny kąpielowe, beton, betonowe elementy budowlane, konstrukcje budowlane niemetalowe, kamień budowlany, płyty cementowe, słupy cementowe, dzieła sztuki z kamienia, betonu lub marmuru, figurki, posągi z kamienia, betonu lub marmuru, gips, granit, obudowy niemetalowe grobowców i grobów, gzymsy niemetalowe, kamień, wyroby kamieniarskie, obudowy kominków, marmur, nadproża niemetalowe, formy odlewnicze niemetalowe, ogrodzenia niemetalowe, okładziny niemetalowe dla budownictwa, tablice pamiątkowe niemetalowe, piaskowiec dla budownictwa, płyty budowlane niemetalowe, płyty niemetalowe, podpory niemetalowe, pomniki niemetalowe, popiersia z kamienia, betonu lub marmuru, posągi z kamienia, betonu lub marmuru, profile niemetalowe dla budownictwa, profile niemetalowe do gzymsów, słupy niemetalowe, sztuczny kamień, terakota, ścienne okładziny niemetalowe dla budownictwa, donice, wazy, kwietniki, podstawy, postumenty, rzeźby, obrzeża fontannowe, ławy, stoły, elementy architektoniczne elewacyjne, ogrodzeniowe i parkowe, wykonane z kamienia naturalnego, betonu i sztucznego kamienia, **20** postumenty pod doniczki na kwiaty, kwietniki, dekoracje przestawne, figurki, statuetki z drewna, wosku lub tworzyw sztucznych, dzieła sztuki z drewna, wosku, gipsu lub tworzyw sztucznych, meble, podpórki do roślin, popiersia z drewna, wosku, gipsu lub tworzyw sztucznych, posągi z drewna, wosku, gipsu i/lub tworzyw sztucznych, posągi z drewna, wosku, gipsu lub tworzyw sztucznych, **21** figurki, statuetki z porcelany, terakoty lub szkła, osłony na doniczki nie z papieru, doniczki na kwiaty, popiersia z porcelany, terakoty lub szkła, dzieła sztuki z porcelany, terakoty i szkła.

(111) **196065** (220) 2002 06 11 (210) 251469
 (151) 2007 03 28 (441) 2002 12 16
 (732) „TRANS-AKCJA” Róża Prokopowicz, Warszawa, PL.
 (540) netseller

(510), (511) **09** komputery i części komputerowe, klawiatury, monitory, dyski, nośniki pamięci, napędy dysków elastycznych i CD-rom, karty sieciowe, urządzenia peryferyjne i akcesoria komputerowe, drukarki wszelkiego typu, modemy, skanery, dyskiety, myszy, programy komputerowe, telefony, sprzęt RTV, aparaty fotograficzne, kamery, **35** promocja sprzedaży wykonywana na rzecz osób trzecich, usługi prowadzenia hurtowni i sklepów w zakresie branży elektronicznej, komputerowej i sprzętu audio-video, usługi dokonywania zakupów na zlecenie osób trzecich, wyszukiwanie ofert sprzedaży na zlecenie, publikacja elektroniczna on-line ofert sprzedaży i reklam na zlecenie osób trzecich, rozpowszechnianie materiałów reklamowych, rozpowszechnianie ogłoszeń reklamowych, usługi reklamowania

za pośrednictwem sieci komputerowej, prowadzenie sklepów internetowych w zakresie branży elektronicznej, komputerowej i sprzętu audio-video, doradztwo i konsulting w zakresie doboru metod i technik reklamowania, usługi w zakresie obsługi programów promocyjnych świadczone na rzecz osób trzecich, **42** administrowanie stronami komputerowymi przeznaczonymi do zamieszczania ofert reklamowych i ofert kupna-sprzedaży, doradztwo w sprawach sprzętu komputerowego i elektronicznego, tworzenie i utrzymywanie stron internetowych dla osób trzecich.

(111) **196066** (220) 2004 05 26 (210) 281235
 (151) 2007 11 06 (441) 2004 09 06
 (732) Biuro Usług Konsultingowych GOODWILL Jerzy Sitek, Rzeszów, PL.
 (540)



GOODWILL

Kolor znaku: biały, granatowy

(531) 26.1.2, 27.5.1, 29.1.12

(510), (511) **35** agencje importowo-eksportowe, agencje informacji handlowej, agencje reklamowe, analizy kosztów, badania rynku, badania w dziedzinie działalności gospodarczej, doradztwo w zakresie organizowania i prowadzenia działalności gospodarczej, informacje o działalności gospodarczej, komputerowe bazy danych w zakresie działalności gospodarczej, pokazy towarów, pomoc w prowadzeniu działalności gospodarczej, promocja sprzedaży dla osób trzecich, prowadzenie ksiąg, rachunkowość, zarządzanie przedsiębiorstwami handlowymi lub przemysłowymi, przygotowanie zeznań podatkowych, **36** agencje kredytowe, agencje pośrednictwa w handlu nieruchomościami, agencje wierzycielskie, doradztwo w sprawach finansowych i ubezpieczeniowych, ekspertyzy dla celów finansowych i fiskalnych, informacje bankowe, inwestycje kapitałowe, operacje bankowe, finansowe i walutowe, pośrednictwa, umowy kredytowe, zarządzanie majątkiem.

(111) **196067** (220) 2004 08 24 (210) 284667
 (151) 2007 03 09 (441) 2004 11 29
 (732) VIRUS GROUP Beata Wiśniewska, Gdańsk, PL.
 (540)

Virus Group

(531) 2.9.4, 2.9.8, 27.5.1

(510), (511) **09** animowane filmy rysunkowe, znaki drogowe świecące lub mechaniczne, ekrany, ekran fluoryzujące, publikacje elektroniczne jako moduły ładowalne, ekrany fluorescencyjne, hologramy, karty magnetyczne do identyfikacji osób, interfejsy, programy komputerowe nagrane, programy komputerowe ładowalne, programy gier komputerowych, sterujące programy komputerowe systemu operacyjnego nagrane, komputerowy (software, oprogramowanie stałe) nagrane, komputery, komputery przenośne, laptopy, magnesy dekoracyjne, monitory (programy komputerowe), podkładki pod myszy, przezrocza, slajdy, software dla komputerów nagrane, stereoskopy, tablice sygnalizacyjne świecące lub mechaniczne, **16** tablice ogłoszeniowe na afisze z kartonu lub papieru, afisze, plakaty, afisze, plakaty z papieru lub kartonu, akwaforty, akwarele, talerzyki, spodki do akwareli dla artystów, albumy, almanachy, makiety architektoniczne, tablice arytmetyczne, atlasy, bilety, artykuły biurowe z wyjątkiem mebli, arkusze z celulozy regenerowanej do pakowania, chorągiewki papierowe, chromolitografie, cyfry, czcionki drukarskie, czasopisma, periodyki, czcionki, okładki na czeki, diagramy, obwoluty, okładki papierowe na dokumenty, segregatory na dokumenty,

osłony na doniczki z papieru, karton z miazgi drewnianej, papier z miazgi, klisze drukarskie, zestawy drukarskie przenośne, druki, materiały drukowane, pudełka z farbami, artykuły szkolne, materiały do filtracji papierowe, bibuła, papier do filtracji, folia z tworzywa sztucznego do pakowania, fotografie, galwanotypy, gazety, godzinowe repertuary, rozkłady jazdy, odbitki graficzne, odwzorowania graficzne, reprodukcje graficzne, grafiony, plansze, płytki grawerskie, hektografy, indeksy, skorowidze, wyroby introligatorskie, karton z miazgi drzewnej, karton rury z tektury, karty muzyczne z życzeniami, karty pocztowe, ozdobne kasetki na papeteria, katalogi, kokardy papierowe, komiks, taśmy i karty papierowe do zapisu programów komputerowych, konfetti, koperty na butelki z kartonu lub papieru, papier do kopiowania, szablony do kopiowania rysunków, książki, zakładki do książek, podstawki pod kufle do piwa, litograficzne przedmioty sztuki, litografie, malarstwo oprawione lub nie, mapy, mapy geograficzne, matryce drukarskie, miazga papiernicza, modele, niemowlęce pieluchomajtki z papieru lub celulozy jednorazowe, serwetki niemowlęce z papieru lub celulozy jednorazowe, pielniki, notesy, notesy podręczne, obrazy, okrągłe obrusy na stół papierowe, obrusy papierowe, obwoluty na luźne kartki, obwoluty papierowe na dokumenty, okładki, obwoluty, opakowania, opakowania do butelek z tektury lub papieru, opaski papierowe na cygara, formularze, blankiety, osłony na doniczki z papieru, papier do pakowania, torby do pakowania, koperty, woreczki z papieru lub z tworzywa sztucznego, kokardy z papieru, taśmy z papieru, papier, papier filtracyjny, papier higieniczny, papier listowy, papier mache, papier pakowy, papier parafinowany, papier pergaminowy, papier przebitkowy, papier srebrny, papier świecący, papier toaletowy, papier w arkuszach, papier Xuan do chińskiego malarstwa i kaligrafii, artykuły papiernicze, okładki do paszportów, pieczęcie, stemple, pieluszki niemowlęce z papieru lub celulozy jednorazowe, piórniki, bloki do pisania, papier do pisania, bloczki do notatek, wzory pism do kopiowania, plakaty, plansze, płytki grawerskie, plany, znaczki pocztowe, podręczniki, podstawki pod karafki z papieru, portrety, prospekty, przebitki, przezrocza, materiały przyklepne do celów papierniczych lub do użytku domowego, dozowniki taśmy przyklepnej, pudełka kartonowe lub papierowe główne, ręczniki papierowe, rolety papierowe, ryciny, rygi, rysunki, rysunkowe bloki techniczne, segregatory, serwetki papierowe, serwetki stołowe papierowe, serwety na stół papierowe, maty na siedzenia, skoroszyty na dokumenty, statuetki z papieru typu mache, pieczętiki, stemple adresowe, bielizna stołowa papierowa, dzieła sztuki litograficzne, dzieła sztuki jako ryty, sztychy, ryty, grawiura, śpiewniki, taśmy papierowe, teczki, skoroszyty, serwetki toaletowe papierowe, torebki papierowe (rożki) w kształcie stożka, czcionki typograficzne, wierszowniki, winkielaki, arkusze z wiskozy do zawijania i pakowania, wzory do haftowania, wzory do kalkowania, zasłony papierowe, zeszyty, kartki z życzeniami okolicznościowe, **25** bandany na szyję, berety, bezrękawniki, bielizna, bielizna damska, bielizna osobista, bielizna wchłaniająca pot, bluzki koszulowe, boty, chusty, daszki do czapki, czapki, nakrycia głowy, odzież z dzianiny, majtki dla dzieci, dżerseje, ubrania, fulary, apaszki, kamizelki, kaptury do ubrań, kostiumy kąpielowe, płaszcze kąpielowe, slipy kąpielowe, kąpielówki, kombinezony, koszule, koszulki gimnastyczne, krawaty, kurtki wełniane lub futrzane z kapturem, legginsy, majtki, majtki dziecięce, odzież, odzież gotowa, odzież na gimnastykę, odzież papierowa, odzież wodoodporna, odzież z imitacji skóry, odzież ze skóry, okrycia wierzchnie, osłony przed słońcem, paski, piżamy, ubiory plażowe, płaszcze, podkoszulki, prochowce, pułowery, serwetki dla dzieci z materiałów tekstylnych, skarpetki, slipy, spodnie, paski do spodni, koszulki sportowe, spódnice, staniczki, staniki, stroje kąpielowe, stroje na maskaradę, sukienki, swetry, szale, szaliki, śliniaki niepapierowe, trykoty, T-shirty, ubrania, wyprawka dziecięca, **28** śmieszne rzeczy, atrapy, balony do zabawy, bańki mydlane, zabawki, bąki, bingo, karty do gry, ozdoby na choinki z wyjątkiem artykułów oświetleniowych i słodczy, domino, domki dla lalek, balony do gry, gry, gry planszowe, gry towarzyskie, kaledonoskopy, karty do bingo, kločki, konfetti, gry polegające na konstrukcji, kości do gry, kubki na kości do gry, kotyliony, kukielki, lalki, ubranka dla lalek, Mah-jongs, marionetki, maski, maski teatralne, pionki do gier, plansze do gry w warcaby, pluszowe misie, pluszowe zabawki, szachownice, szachy, trik-trak, układanki, warcaby, zabawki ruchome, zabawki sterowane radiem, żarty, **35** agencje importowo-eksportowe, agencje informacji handlowej, agencje reklamowe, dekoracja wystaw sklepowych, powielanie dokumentów, dystrybucja materiałów reklamowych, próbek,

druków, prospektów, broszur, wycena handlowa, fotokopiowanie, komputerowe zarządzanie plikami, manekiny do celów reklamowych i promowania sprzedaży, uaktualnianie materiałów reklamowych, obróbka tekstów, rozpowszechnienie ogłoszeń reklamowych, organizowanie wystaw w celach handlowych lub reklamowych, rozlepianie plakatów reklamowych, wyszukiwanie informacji dla osób trzecich w plikach komputerowych, pokazy towarów, promocja sprzedaży dla osób trzecich, rozpowszechnienie próbek, reklama radiowa, rozpowszechnianie materiałów reklamowych, ulotek, prospektów, druków, próbek, reklama za pośrednictwem sieci komputerowej, wynajmowanie powierzchni na cele reklamowe, uaktualnianie materiału reklamowego, wypożyczanie materiału reklamowego, publikowanie tekstów reklamowych, reklamy, reklamy korespondencyjne, reklamy prasowe, reklamy radiowe, reklamy telewizyjne, organizowanie targów w celach handlowych lub reklamowych, usługi zaopatrzenia osób trzecich i zakupy produktów usług dla innych przedsiębiorstw, zarządzanie profesjonalne działalnością artystyczną, zarządzanie zbiorami informatycznymi, **41** edukacja, informacje o edukacji, studia filmowe, produkcja filmów, fotoreportaże, obsługa gier w systemie on-line z sieci informatycznej, informacja o imprezach rozrywkowych, informacja o rekreacji, usługi kompozycji muzycznych, organizowanie konkursów edukacyjnych lub rozrywkowych, publikowanie książek, wypożyczanie książki, mikro-wydawnictwa, nagrywanie filmów na taśmach wideo, filmowanie, nauczanie, obsługa publikacji elektronicznych on-line nieprzesyłalnych, organizowanie przyjęć, organizowanie wystaw z dziedziny kultury lub edukacji, pisanie scenariuszy, postsynchronizacja, produkcja filmów na taśmach wideo, montaż programów radiowych i telewizyjnych, przedstawienia teatralne, planowanie przebiegu przyjęć, publikacja elektroniczna on-line książek i periodyków, publikowanie tekstów innych niż teksty reklamowe, informacja o rozrywce, realizacja spektaklów, wystawianie spektaklów, montaż taśm wideo, nagrywanie na taśmy wideo, produkcja filmów na taśmach wideo, telewizyjne programy rozrywkowe, wypożyczanie nagrań dźwiękowych, zdjęcia, **42** administrowanie stronami komputerowymi sieciowymi, architektura, usługi artystów grafików, dekoracja wnętrz, doradztwo w sprawach sprzętu komputerowego, instalacje oprogramowania komputerowego, doradztwo w zakresie komputerowego sprzętu, aktualizacja oprogramowania komputerowego, odzyskiwanie danych komputerowych, powielanie oprogramowania komputerowego, programowanie komputerów, projektowanie systemów komputerowych, konserwacja oprogramowania komputerowego, konwersja danych lub dokumentów na formę elektroniczną, konwersja danych przez programy komputerowe, projektowanie opakowań, projektowanie oprogramowania komputerowego, wypożyczanie oprogramowania komputerowego, usługi projektantów mody, projektowanie dekoracji wnętrz, opracowywanie projektów technicznych, wzornictwo przemysłowe, stylizacja, analizy systemów komputerowych, tworzenie i utrzymywanie stron internetowych dla osób trzecich.

(111) **196068** (220) 2004 10 11 (210) 286430
 (151) 2007 03 12 (441) 2005 01 24
 (732) Laboratoria Natury Spółka z ograniczoną odpowiedzialnością, Lublin, PL.
 (540)

ACTIV^{aloe}

(531) 27.5.1
 (510), (511) **05** napoje lecznicze, dietetyczne, substancje przystosowane do celów leczniczych, **32** soki.

(111) **196069** (220) 2006 01 31 (210) 305537
 (151) 2007 10 29 (441) 2006 05 15
 (732) Helmar Sp. z o.o., Komorów, PL.
 (540)

CHRONOS

KAMIENNE DEKORACJE OGRODÓW

(531) 27.5.1

(510), (511) **19** alabaster, baseny kąpielowe [konstrukcje niemetalowe], beton, betonowe elementy budowlane, budowlane (konstrukcje -) niemetalowe, budowlany (kamień -), cementowe (płyty -), cementowe (słupy -), dzieła sztuki z kamienia, betonu lub marmuru, figurki [posążki] z kamienia, betonu lub marmuru, gips, granit, grobowce [pomniki] niemetalowe, grobowce i groby (obudowy niemetalowe -), gzymsy niemetalowe, kamień, kamieniarstwo (wyroby -), kominki (obudowy -), marmur, nadproża niemetalowe, odlewnicze (formy -) niemetalowe, ogrodzenia niemetalowe, okładziny niemetalowe dla budownictwa, pamiątkowe (tablice -) niemetalowe, piaskowiec dla budownictwa, płyty budowlane niemetalowe, płyty niemetalowe, podpory niemetalowe, pomniki niemetalowe, popiersia z kamienia, betonu lub marmuru, posągi z kamienia, betonu lub marmuru, profile niemetalowe dla budownictwa, profile niemetalowe do gzymsów, słupy niemetalowe, sztuczny kamień, ścienne okładziny niemetalowe dla budownictwa, ceramika, donice, wazy, kwietniki, podstawy, postumenty, rzeźby, obrzeża fontannowe, ławy, stoły, elementy architektoniczne elewacyjne, ogrodzeniowe i parkowe wykonane z kamienia naturalnego, betonu i sztucznego kamienia.

(111) **196070** (220) 2006 01 31 (210) 305538
 (151) 2007 10 29 (441) 2006 05 15
 (732) The Goodyear Tire & Rubber Company, Akron, US.
 (540) DURAGRIP
 (510), (511) **12** opony.

(111) **196071** (220) 2006 02 03 (210) 305707
 (151) 2007 09 24 (441) 2006 05 15
 (732) DESIGN JUSTYNA URBANEK, Kraków, PL.
 (540)



(531) 27.5.1
 (510), (511) **06** wyroby z metali nieszlachetnych i ich stopów, pojemniki metalowe, **21** kandelabry, świeczniki z metali nieszlachetnych, **42** wzornictwo przemysłowe.

(111) **196072** (220) 2006 02 03 (210) 305731
 (151) 2007 10 19 (441) 2006 05 15
 (732) Wydawnictwo Zamojskie Spółka z o.o., Zamość, PL.
 (540)



Kolor znaku: ciemnoczerwony, szary, czarny
 (531) 27.5.1, 29.1.13
 (510), (511) **16** wydawnictwa periodyczne, gazety, **35** publikacja tekstów reklamowych, również za pośrednictwem Internetu, **41** usługi wydawnicze, publikacja tekstów innych niż reklamowe, także za pośrednictwem Internetu.

(111) **196073** (220) 2006 02 06 (210) 305811
 (151) 2007 08 30 (441) 2006 05 15
 (732) PESCANOVA, S.A., Vigo (Pontevedra), ES.
 (540) PESCANOVA - PYSZNA I ZDROWA
 (510), (511) **29** mięso, ryby, drób i dziczyzna, ekstrakty mięsne, owoce i warzywa konserwowane, suszone i gotowane, galaretki, dżemy, kompoty, jaja, mleko i wyroby z mleka, jadalne oleje i tłuszcze, konserwy mięsne, rybne, drobiowe i z dziczyzny, mrożona żywność nie ujęta w innych klasach sporządzona z mięsa, ryb, drobiu i dziczyzny.

(111) **196074** (220) 2006 02 09 (210) 305933
 (151) 2007 10 19 (441) 2006 05 15
 (732) PRZEDSIĘBIORSTWO HANDLOWE MEDI-HURT
 Anna Ciaszkiewicz-Maniewska, Żyrardów, PL.

(540) MEDI-HURT
 (510), (511) **35** usługi w zakresie prowadzenia sklepu/hurtowni w zakresie wyrobów medycznych, sprzętu rehabilitacyjnego, ortopedycznego, dezynfekcji, aparatury i instrumentów medycznych oraz chirurgicznych.

(111) **196075** (220) 2006 02 10 (210) 305972
 (151) 2007 10 16 (441) 2006 05 15
 (732) ASTINEX Witold Gruszecki, Łódź, PL.
 (540) astinex
 (510), (511) **25** odzież damska, męska i dziecięca.

(111) **196076** (220) 2006 10 03 (210) 316199
 (151) 2007 10 23 (441) 2007 01 08
 (732) Przedsiębiorstwo Farmaceutyczne „JELFA” Spółka Akcyjna, Jelenia Góra, PL.
 (540) DEXAVENUM
 (510), (511) **05** preparaty farmaceutyczne.

(111) **196077** (220) 2006 11 21 (210) 318191
 (151) 2007 05 08 (441) 2007 03 05
 (732) Dudek Krzysztof, Koziegłowy, PL.
 (540)



Kolor znaku: złoty, czarny, szary, jasnoszary, biały, srebrny
 (531) 1.1.1, 2.1.20, 19.7.1, 26.11.2, 27.5.1, 29.1.15
 (510), (511) **33** napoje alkoholowe, alkohole, wódka.

(111) **196078** (220) 2006 11 29 (210) 318476
 (151) 2007 10 18 (441) 2007 03 05
 (732) INTERKOBO INVEST Sp. z o.o., Łódź, PL.
 (540) AGATKA FAIRYTALE BUTTERFLY
 (510), (511) **28** lalki, butelki do karmienia dla lalek, domki dla lalek, łóżka dla lalek, pokoiki dla lalek, ubranka dla lalek, zabawki.

(111) **196079** (220) 2006 11 29 (210) 318477
 (151) 2007 08 27 (441) 2007 03 05
 (732) INTERKOBO INVEST Spółka z o.o., Łódź, PL.
 (540) AGATKA FAIRYTALE MERMAID
 (510), (511) **28** lalki, butelki do karmienia dla lalek, domki dla lalek, łóżka dla lalek, pokoiki dla lalek, ubranka dla lalek, zabawki.

(111) **196080** (220) 2007 01 10 (210) 320012
 (151) 2007 10 19 (441) 2007 04 16
 (732) Fabryka Maszyn „FAMUR” Spółka Akcyjna, Katowice, PL.
 (540) famur
 (510), (511) **07** kombajny węglowe, przekładnie, silniki hydrauliczne, pompy do hydrauliki wysokociśnieniowej, części i podzespoły do tych maszyn.

(111) **196081** (220) 2007 01 17 (210) 320298
 (151) 2007 10 19 (441) 2007 04 30
 (732) JFP Spółka z o.o., Warszawa, PL.

(540)



(531) 27.5.1

(510), (511) **25** nakrycia głowy, odzież, obuwie.(111) **196082** (220) 2007 01 23 (210) 320483

(151) 2007 10 19 (441) 2007 04 30

(732) Toruńskie Zakłady Materiałów Opatrunkowych Spółka Akcyjna, Toruń, PL.

(540) seni active

(510), (511) **05** majtki chłonne dla osób z brakiem kontroli czynności fizjologicznych (artykuły higieniczne).(111) **196083** (220) 2007 01 23 (210) 320484

(151) 2007 10 19 (441) 2007 04 30

(732) Toruńskie Zakłady Materiałów Opatrunkowych Spółka Akcyjna, Toruń, PL.

(540) seni standard

(510), (511) **05** pieluchy i pielucho-majtki dla osób z brakiem kontroli czynności fizjologicznych (artykuły higieniczne).(111) **196084** (220) 2007 03 12 (210) 322453

(151) 2007 07 26 (441) 2007 06 25

(732) PA-MI-RA Spółka Producentów Jaj Konsumpcyjnych Spółka z o.o., Środa Wielkopolska, PL.

(540)



Kolor znaku: biały, czerwony, czarny, żółty

(531) 8.7.11, 27.5.1, 29.1.14

(510), (511) **29** jaja konsumpcyjne.(111) **196085** (220) 2005 04 11 (210) 293491

(151) 2007 11 06 (441) 2005 07 25

(732) Przedsiębiorstwo Handlowo-Usługowe „MERCADO” Spółka z o.o., Sopot, PL.

(540) MERCADO

(510), (511) **25** odzież gotowa, bielizna damska, **35** promocja sprzedaży dla osób trzecich, **36** dzierżawa nieruchomości.(111) **196086** (220) 2005 06 20 (210) 296747

(151) 2007 09 05 (441) 2005 10 03

(732) PSK DRUK Sp. z o.o., Wrocław, PL.

(540) moderion

(510), (511) **02** tonery do fotokopiarek, **09** urządzenia do nagrywania, transmisji lub reprodukcji dźwięku lub obrazu, urządzenia i przyrządy elektryczne przewodzące, przełączające, transformujące, akumulatorowe i kontrolno-sterujące, obudowy i baterie elektryczne, baterie do telefonów komórkowych i bezprzewodowych, baterie do laptopów, aparatów cyfrowych i kamer, akumulatorki konsumenckie, baterie jednorazowe, akcesoria i części zamienne do telefonów komórkowych zawarte w klasie 09, zestawy słuchawkowe, kable połączeniowe komputer-telefon komórkowy, urządzenia do ładowania baterii, ładowarki do telefonów komórkowych i aparatów cyfrowych, zasilacze TV, nośniki pamięci, myszki i klawiatury do komputerów, mikrofony, słuchawki, generatory dźwięku, podzespoły elektroniczne, wyświetlacze, złącza przejściowe, wyłączniki zasilania, złączki zasilania, uchwyty karty SIM, sygnalizatory świetlne do telefonów komórkowych, magnetyczne i optyczne nośniki informacji, płyty CD, DVD, lutownice elektryczne, kasety, etui i pokrowce ochronne do telefonów komórkowych, aparatów cyfrowych, na przenośny sprzęt elektroniczny, na akcesoria komórkowe i płyty CD, uchwyty do telefonów komórkowych, rysiki do telefonów, podstawki, **16** zbiorniczki z atramentem oraz wkłady atramentowe do drukarek, **18** kasety, pokrowce ochronne ze skóry lub imitacji skóry na telefony i akcesoria komórkowe.

(111) **196087** (220) 2005 08 03 (210) 298551

(151) 2007 08 06 (441) 2005 11 14

(732) „CREDIT - HOUSE” Ewelina Siwiec - Jusińska; Jerzy Roman s.c., Stargard Szczeciński, PL.

(540)



Kolor znaku: biały, czerwony, niebieski

(531) 27.5.1, 29.1.12

(510), (511) **35** usługi doradztwa w zakresie prowadzenia działalności gospodarczej i zarządzania, pomoc w zakresie zarządzania i kierowania i prowadzenia działalności gospodarczej, działalność reklamowa prowadzona na rzecz osób trzecich, rekrutacja personelu, **36** usługi doradztwa oraz pośrednictwa w sprawach finansowych, pośrednictwo w obrocie nieruchomościami, dzierżawa i administrowanie nieruchomości, **41** usługi w zakresie nauczania dorosłych, usługi na rzecz poprawy kondycji fizycznej dzieci i dorosłych, **42** usługi projektowania budowlanego, urbanistycznego oraz technologicznego.

(111) **196088** (220) 2005 08 04 (210) 298598

(151) 2007 10 16 (441) 2005 11 14

(732) AMBULANS Literatura i Sprzęt Medyczny Wojciech Krzysztof Giska, Lublin, PL.

(540) AMBULANS

(510), (511) **10** aparatura, przybory, instrumenty, narzędzia i urządzenia do celów medycznych, rehabilitacyjnych, dentystrycznych i weterynaryjnych (bez rękawic medycznych), sprzęt ortopedyczny i rehabilitacyjny, podkłady, koce, materace i poduszki przeciwoleżynowe, aparaty i urządzenia diagnostyczne, protezy i sztuczne narządy ludzkie, meble i wyposażenie meblowe do celów medycznych, dentystrycznych i weterynaryjnych, baseny do celów leczniczych, baseny sanitarne, pieluchomajtki, pojemniki do podawania leków, obuwie ortopedyczne, **16** literatura, książki, czasopisma, broszury, biuletyny, kalendarze, katalogi, publikacje specjalistyczne, kartki okolicznościowe, artykuły biurowe, serwety, serwetki i ręczniki papierowe, bielizna i pościel papierowa.

(111) **196089** (220) 2005 08 29 (210) 299409

(151) 2007 07 30 (441) 2005 12 12

(732) Spółdzielnia Mleczarska „LAZUR”, Nowe Skalmierzyce, PL.

(540) srebrzysty

(510), (511) **29** mleko i wyroby z mleka, masło, śmietana, sery, sery dojrzewające, sery pleśniowe, sery topione, sery z dodatkami smakowymi oraz przetworzonymi warzywami, ziołami, grzybami, pasty serowe, twaróg, twarogi z dodatkiem sera pleśniowego, twarogi wielosmakowe, desery mleczne, napoje na bazie mleka, kefir, jogurty, serwatka.

(111) **196090** (220) 2005 08 29 (210) 299410

(151) 2007 07 30 (441) 2005 12 12

(732) Spółdzielnia Mleczarska „LAZUR”, Nowe Skalmierzyce, PL.

(540)



Kolor znaku: biały, kremowy, żółty, czerwony, niebieski, brązowy

(531) 8.3.8, 25.1.1, 26.3.1, 27.5.1, 29.1.15

(510), (511) **29** sery podpuszczkowe, sery pleśniowe.

(111) **196091** (220) 2005 08 29 (210) 299411
 (151) 2007 07 30 (441) 2005 12 12
 (732) Spółdzielnia Mleczarska „LAZUR”, Nowe Skalmierzyce, PL.
 (540)



Kolor znaku: biały, kremowy, żółty, czerwony, zielony, niebieski
 (531) 8.3.8, 25.1.1, 26.3.1, 27.5.1, 29.1.15
 (510), (511) **29** sery podpuszczkowe, sery pleśniowe.

(111) **196092** (220) 2005 08 29 (210) 299412
 (151) 2007 07 30 (441) 2005 12 12
 (732) Spółdzielnia Mleczarska „LAZUR”, Nowe Skalmierzyce, PL.
 (540)



Kolor znaku: biały, kremowy, żółty, czerwony, niebieski, granatowy
 (531) 8.3.8, 25.1.1, 26.3.1, 27.5.1, 29.1.15
 (510), (511) **29** sery podpuszczkowe, sery pleśniowe.

(111) **196093** (220) 2005 08 31 (210) 299493
 (151) 2007 10 24 (441) 2005 12 12
 (732) Bartosz Loch, Gdańsk, PL.
 (540)

BERSON

Kolor znaku: czarny, niebieski, biały
 (531) 26.4.7, 27.5.1, 29.1.13
 (510), (511) **35** prowadzenie punktów sprzedaży materiałów i sprzętu stosowanego w stomatologii.

(111) **196094** (220) 2005 09 15 (210) 300062
 (151) 2007 08 02 (441) 2005 12 27
 (732) „BIONAT” S.A., Kraków, PL.
 (540)

krem
Luxer

Kolor znaku: kremowy, pomarańczowy, łososiowy
 (531) 26.1.2, 27.5.1, 29.1.12
 (510), (511) **29** krem na bazie masła, **30** wyroby cukiernicze, ciastka, środki wypiekowe do pieczywa i pieczywa cukierniczego, ozdoby do ciast, krem w proszku.

(111) **196095** (220) 2005 09 30 (210) 300648
 (151) 2007 10 03 (441) 2006 01 09
 (732) TURKOWIAK Spółka z o.o., Gołanice, PL.
 (540) RAMY I OBRAZY W IMIĘ SZTUKI
 (510), (511) **02** farby dla malarzy, **16** obrazy, reprodukcje graficzne, passe-partout, sztalugi malarskie, **20** kształtki na ramy obrazów, listwy do ram obrazów, ramy do obrazów.

(111) **196096** (220) 2005 10 18 (210) 301308
 (151) 2007 10 17 (441) 2006 01 23
 (732) Condor Group Limited, Enfield, GB.
 (540) CONDOR
 (510), (511) **14** zegarki, bransolety i bransoletki do zegarków, wyroby jubilerskie, spinki do mankietów, części i akcesoria do wymienionych towarów.

(111) **196097** (220) 2005 10 24 (210) 301541
 (151) 2007 08 02 (441) 2006 02 06
 (732) Przedsiębiorstwo Wielobranżowe „COMFORT”
 Spółka z ograniczoną odpowiedzialnością, Zgorzelec, PL.
 (540)

COMFORT
STROPY

Kolor znaku: niebieski, biały
 (531) 26.3.1, 27.5.1, 29.1.4
 (510), (511) **19** prefabrykaty betonowe sprężone i żelbetowe, płyty drogowe ażurowe i pełne, beton towarowy i zaprawy, galanteria betonowa: kostka brukowa, krawężniki, obrzeża, **37** usługi montażowe w zakresie produkowanych prefabrykatów, **42** usługi projektowania budowlanego, szczególnie prefabrykatów betonowych.

(111) **196098** (220) 2005 11 08 (210) 302027
 (151) 2007 07 27 (441) 2006 02 20
 (732) TORF CORPORATION - Fabryka Leków Spółka z o.o.,
 Kąty Wrocławskie, PL.
 (540)



Kolor znaku: biały, granatowy, czerwony, zielony, żółty
 (531) 1.15.23, 2.9.10, 26.3.1, 26.4.2, 27.5.1, 29.1.15
 (510), (511) **03** kosmetyki, preparaty kosmetyczne, środki do pielęgnacji twarzy, ciała, włosów i zębów, pasty, proszki i płyny do zębów, **05** produkty farmaceutyczne, leki do celów medycznych, weterynaryjnych i stomatologicznych.

(111) **196099** (220) 2005 11 14 (210) 302190
 (151) 2007 10 22 (441) 2006 02 20
 (732) „SKRAWMET” ZAKŁAD TOKARSKO - ŚLUSARSKI
 Grzegorz Karwowski, Pisz, PL.
 (540)

SKRAWMET

Kolor znaku: biały, niebieski, czarny
 (531) 26.4.1, 26.11.1, 27.5.1, 29.1.13
 (510), (511) **06** haki metalowe, konstrukcje przenośne metalowe, kosze metalowe, kosze samowładawcze metalowe, materiały konstrukcyjne metalowe, osprzęt do mebli metalowych, skrzynki na narzędzia metalowe, ogrodzenia metalowe, osłony drzew metalowe, pojemniki metalowe, siatka druciana, sworznie metalowe, wiatrowszaki metalowe, wieszaki na ubrania metalowe, **37** usługi w zakresie:

lakierowania, malowania, **40** usługi w zakresie obróbki metali: frezowanie, hartowanie, powlekanie, spawanie, lutowanie i szlifowanie.

(111) **196100** (220) 2005 11 17 (210) 302376
 (151) 2007 10 16 (441) 2006 02 20
 (732) NOVARTIS AG, Bazylea, CH.
 (540)



Kolor znaku: biały, czerwony, zielony
 (531) 5.5.20, 27.5.1, 29.1.13
 (510), (511) **44** usługi kosmetyczne, usługi medyczne.

(111) **196101** (220) 2005 11 30 (210) 302992
 (151) 2007 09 11 (441) 2006 03 06
 (732) Ziontek Cezary Beniamin, Warszawa, PL.
 (540)



Kolor znaku: niebieski, biały
 (531) 19.13.21, 27.5.1, 29.1.12
 (510), (511) **35** usługi reklamowe, **41** rozrywka, organizowanie spektakli, usługi impresariów, produkcja filmów.

(111) **196102** (220) 2005 12 14 (210) 303628
 (151) 2007 10 15 (441) 2006 03 20
 (732) GRUPA LOTOS S.A., Gdańsk, PL.
 (540) STALMIL
 (510), (511) **01** produkty chemiczne przeznaczone dla przemysłu, preparaty i oleje do hartowania metali, preparaty do odłuszczenia stosowane w procesach technologicznych, emulgatory, oleje emulgujące, **02** oleje i smary przeciwdziewne, środki antykorozyjne, preparaty konserwująco-oczyszczające o właściwościach odrdzewiających, **04** oleje przemysłowe i technologiczne, smary, smary do rowerów, wielofunkcyjne smary syntetyczne.

(111) **196103** (220) 2005 12 28 (210) 304235
 (151) 2007 10 04 (441) 2006 04 03
 (732) INTER-TEAM Sp. z o.o., Warszawa, PL.
 (540)



Kolor znaku: granatowy, czerwony, biały
 (531) 14.3.9, 14.7.6, 26.4.1, 26.11.2, 29.1.13
 (510), (511) **35** usługi sklepów lub hurtowni z mechanizmami sprzęgania i napędu pojazdów lądowych.

(111) **196104** (220) 2006 01 12 (210) 304772
 (151) 2007 10 03 (441) 2006 04 18

(732) BIO-GEN Przedsiębiorstwo Wdrożeń i Zastosowań Biotechnologii i Inżynierii Genetycznej Sp. z o.o., Opole, PL.

(540) BIOGEN STOPSIN
 (510), (511) **05** preparaty biobójcze, przeznaczone do niszczenia sińnic w zbiornikach wodnych i powodujące jednocześnie zmniejszanie się osadów dennych, jak również zwalczające niektóre bakterie, wirusy i grzyby w innych środowiskach.

(111) **196105** (220) 2006 06 29 (210) 312516
 (151) 2007 08 29 (441) 2006 10 02
 (732) TERMO ORGANIKA Sp. z o.o., Kraków, PL.
 (540)



Kolor znaku: biały, brązowy, pomarańczowy, czarny, kremowy, niebieski

(531) 24.17.2, 25.1.15, 27.5.1, 29.1.14
 (510), (511) **17** styropian i produkty styropianowe, **37** usługi budowlane i remontowe budynków, wykonywanie izolacji i dociepleń.

(111) **196106** (220) 2006 06 29 (210) 312517
 (151) 2007 08 29 (441) 2006 10 02
 (732) TERMO ORGANIKA Sp. z o.o., Kraków, PL.
 (540)



Kolor znaku: biały, brązowy, pomarańczowy, czarny, kremowy, zielony

(531) 24.17.2, 25.1.15, 27.5.1, 29.1.14
 (510), (511) **17** styropian i produkty styropianowe, **37** usługi budowlane i remontowe budynków, wykonywanie izolacji i dociepleń.

(111) **196107** (220) 2005 02 27 (210) 291681
 (151) 2007 08 30 (441) 2005 05 30
 (732) Korporacja „TLK” S.A., Katowice, PL.
 (540)



Kolor znaku: zielony, biały, jasnoszary

(531) 26.4.12, 27.5.1, 29.1.13
 (510), (511) **35** zgrupowanie na rzecz osób trzech różnych towarów obejmujących: metale, rudy metali, paliwa stałe, ciekłe, gazowe oraz produkty pochodne pozwalające nabywcy je oglądać i kupować w sklepie i/lub hurtowni, usługi reklamowe, badanie rynku i opinii publicznej, doradztwo w zakresie planowania i organizowania pracy i efektywności zarządzania działalnością gospodarczą, organizowanie zaopatrzenia lub sprzedaży dla małych i średnich firm, opracowywanie systemów rachunkowości i kontroli wewnętrznej, wynajem i dzierżawa maszyn księgujących i urzędów biurowych, **36** usługi związane z zapewnieniem finansowania działalności przemysłowej, usługi dotyczące: oceny zdolności kredytowej jednostek gospodarczych i wzajemnych rozliczeń pomiędzy podmiotami gospodarczy-

mi, leasing finansowy oraz operacyjny maszyn i urządzeń ogólnego przeznaczenia oraz środków transportu lądowego, agencje ściągania należności płatniczych, **37** usługi serwisowe sprzętu komputerowego, wynajem i dzierżawa maszyn budowlanych, burzących, **39** usługi w zakresie wynajmu i dzierżawy maszyn i urządzeń związanych z transportem i usługami transportowymi oraz wszelkich środków transportu lądowego, doradztwo w zakresie planowania, organizacji pracy i efektywności zarządzania transportem lądowym osób i towarów, **42** usługi w zakresie analizy systemowej potrzeb i problemów użytkowników systemów komputerowych w tym doradztwo w zakresie sprzętu komputerowego, usługi dotycząca tworzenia oprogramowania komputerowego, jego instalowania, konfiguracji sprzętu komputerowego, **44** usługi związane z ochroną zdrowia w tym zarządzanie placówkami realizującymi usługi związane z ochroną zdrowia.

(111) **196108** (220) 2006 01 18 (210) 305003
(151) 2007 10 17 (441) 2006 05 02
(732) AVENIR Paweł Grędysa, Ścinawa, PL.
(540)



Kolor znaku: pomarańczowy, fioletowy, biały
(531) 2.9.4, 26.4.2, 26.11.1, 27.5.1, 29.1.13
(510), (511) **35** prowadzenie sklepu w zakresie soczewek kontaktowych i akcesoriów pielęgnacyjnych, **44** usługi optyczne.

(111) **196109** (220) 2006 01 19 (210) 305061
(151) 2007 10 23 (441) 2006 05 02
(732) HELSINKI GROUP S.R.O., Ostrava, CZ.
(540)



(531) 3.4.7, 26.11.1, 27.5.1
(510), (511) **32** piwo, wody mineralne i gazowane oraz inne napoje bezalkoholowe, napoje owocowe, soki owocowe, syropy i inne produkty do produkcji napojów, **33** napoje alkoholowe.

(111) **196110** (220) 2006 01 23 (210) 305191
(151) 2007 08 23 (441) 2006 05 02
(732) Przedsiębiorstwo Produkcyjno-Handlowe „EMRA” s.c. Aleksandra Mrozowska, Eugeniusz Mrozowski, Głogów Młp., PL.
(540)



(531) 3.3.1, 27.5.1
(510), (511) **35** analizy kosztów, doradztwo w sprawach działalności gospodarczej, ekspertyzy w sprawach działalności gospodarczej, prognozy ekonomiczne, prowadzenie ksiąg, rachunkowość, weryfikacja rachunków, wycena działalności handlowej, **36** agencje pośrednictwa handlu nieruchomościami, analizy finansowe, doradztwo w sprawach finansowych, ekspertyzy dla celów fiskalnych, likwidacja przedsiębiorstw, wycena nieruchomości, zarządzanie i administrowanie nieruchomościami.

(111) **196111** (220) 2006 01 25 (210) 305286
(151) 2007 10 19 (441) 2006 05 02
(732) MROTEX P.P.H. Dariusz Mroczek, Wrocław, PL.
(540) MROTEX
(510), (511) **25** odzież z dzianiny, ubrania trykotowe.

(111) **196112** (220) 2006 02 03 (210) 305744
(151) 2007 10 19 (441) 2006 05 15
(732) Reseaching and Artistic Creations, S.L., Valencia, ES.
(540)



(531) 2.5.3, 27.5.1
(510), (511) **29** mięso, ryby, drób i dziczyzna, ekstrakty mięsne, konserwowane, suszone i gotowane owoce i warzywa, galaretki, dżemy, kompoty, jaja, mleko i produkty mleczne, oleje i tłuszcze jadalne, konserwy mięsne, rybne, drobiowe i z dziczyzny, mrożone artykuły spożywcze mięsne, rybne, drobiowe i z dziczyzny.

(111) **196113** (220) 2006 02 03 (210) 305746
(151) 2007 10 19 (441) 2006 05 15
(732) SANOFI - AVENTIS, Paryż, FR.
(540) WINLAMO
(510), (511) **05** produkty farmaceutyczne.

(111) **196114** (220) 2006 02 13 (210) 306038
(151) 2007 10 03 (441) 2006 05 29
(732) „OGRODY MAGDALENY” Magdalena Ziółkowska, Poznań, PL.
(540)



Kolor znaku: zielony, brązowy, biały
(531) 5.5.23, 26.1.2, 27.5.1, 29.1.13
(510), (511) **42** projektowanie budowlane, **44** projektowanie ogrodów i architektury krajobrazu, projektowanie i zakładanie terenów zieleni, doradztwo w zakresie projektowania i koncepcji terenów zieleni, usługi w zakresie ogrodnictwa krajobrazowego i kompleksowej wizualizacji przyszłego terenu zieleni, zakładanie ogrodów i małej architektury, zakładanie nawierzchni pieszych i pieszo-jezdnych towarzyszących obiektom zieleni w ogrodach, parkach, zieleńcach, skwerach i ogrodach na dachach.

(111) **196115** (220) 2006 02 13 (210) 306046
(151) 2007 08 24 (441) 2006 05 29
(732) WAWEL S.A., Kraków, PL.
(540)

X-Plode Spróbuj!
wystrzałowy smak
zabawy!

(531) 27.5.1
(510), (511) **30** wyroby cukiernicze i czekoladowe, słodczy, czekolady, czekoladki, czekoladki nadziewane, ciastka, cukierki, pastylki i draże, lizaki, wafle i wafelki, batony, chałwa, napoje na bazie czekolady, napoje na bazie kakao, napoje na bazie kawy, galaretki owocowe, galaretki w czekoladzie, galaretki w cukrze, rodzyнки i orzeszki w czekoladzie, **35** zgrupowanie na rzecz osób trzecich różnych towa-

rów obejmujących wyroby cukiernicze i czekoladowe oraz słodczyce, pozwalające nabywcy wygodnie je oglądać i kupować w sklepach oraz na stronie internetowej, marketing, reklama w środkach masowego przekazu, rozpowszechnianie materiałów reklamowych.

(111) **196116** (220) 2006 02 15 (210) 306146
(151) 2007 10 03 (441) 2006 05 29
(732) HANTPOL H. Styczyńska, I. Tokarczyk Spółka Jawna, Warszawa, PL.
(540)



Kolor znaku: niebieski, biały, czarny

(531) 1.15.15, 27.5.1, 29.1.13

(510), (511) **01** preparaty chemiczne przeznaczone dla przemysłu, rolnictwa, ogrodnictwa i leśnictwa, nawozy do użytkowania gleby, preparaty chemiczne do użytkowania gleby, preparaty z mikroelementami dla roślin, kompost, humus, ściółka, torf, gleba próchnicza, ziemia do upraw, podłoża do upraw bezgruntowych, kultury mikroorganizmów inne niż do celów medycznych lub weterynaryjnych, preparaty biologiczne do celów innych niż medyczne lub weterynaryjne, preparaty do odtłuszczania stosowane w procesach produkcyjnych, detergenty używane w procesach produkcyjnych, preparaty do oczyszczania z tłuszczu, preparaty do uzdatniania wody, preparaty do klarowania, preparaty mikrobiologiczne do utylizacji szamb, dołów kloacalnych i zbiorników nieczystości, preparaty do utylizacji ścieków, materiały syntetyczne do absorpcji oleju, środki do usuwania produktów nadtłuszczanych, preparaty do remediacji gruntów, **03** środki do czyszczenia, środki sanitarne będące środkami toaletowymi, detergenty inne niż używane w procesach produkcyjnych oraz inne niż do celów medycznych, preparaty do czyszczenia, preparaty do czyszczenia rur odpływowych, preparaty do przetykania rur odpływowych, preparaty do odtłuszczania inne niż stosowane w procesach produkcyjnych, preparaty do usuwania kamienia kotłowego dla gospodarstwa domowego, preparaty do mycia, środki do szorowania, wywabiacze plam, **05** środki do zwalczania robactwa, biocydy, fungicydy, algicydy, pestycydy, środki bakteriobójcze, lepy na muchy, preparaty do tępienia myszy, podłoża dla kultur bakteriologicznych, substancje odżywcze dla mikroorganizmów, środki dezynfekcyjne do toalet chemicznych, preparaty do sterylizacji gleby, **11** aparatura do oczyszczania oleju, urządzenia do oczyszczania ścieków, **40** unieszkodliwianie i niszczenie odpadków, recykling, przetwarzanie odpadów, **42** badania biologiczne, badania bakteriologiczne, badania chemiczne, doradztwo w zakresie ochrony środowiska, **44** projektowanie ogrodów, rozsiewanie z powietrza lub powierzchni ziemi nawozów i innych preparatów chemicznych stosowanych w rolnictwie, niszczenie chwastów, tępienie szkodników w rolnictwie, ogrodnictwie i leśnictwie, pielęgnacja trawników, usługi z zakresu szkółek roślinnych, wypożyczanie instalacji sanitarnych.

(111) **196117** (220) 2006 02 15 (210) 306149
(151) 2007 10 04 (441) 2006 05 29
(732) HANTPOL H. Styczyńska I. Tokarczyk, Spółka Jawna, Warszawa, PL.
(540) KORNIAKON
(510), (511) **05** środki do zwalczania robactwa, preparaty do zwalczania szkodników.

(111) **196118** (220) 2006 02 16 (210) 306184
(151) 2007 10 18 (441) 2006 05 29
(732) Studencki Klub Turystyczny PŁazik, Łódź, PL.
(540) YAPA
(510), (511) **41** organizowanie imprez rozrywkowych, kulturalnych oraz festiwali, w tym: festiwali, piosenek.

(111) **196119** (220) 2006 02 16 (210) 306195
(151) 2007 09 11 (441) 2006 05 29
(732) „CUPROD” Sp. z o.o., Kluczbork, PL.
(540) cuprodki
(510), (511) **30** wyroby cukiernicze, pieczywo cukiernicze, ciastka.

(111) **196120** (220) 2006 02 21 (210) 306414
(151) 2007 10 01 (441) 2006 05 29
(732) Zakłady Mięsne Mysłowice „MYSŁAW” Spółka z ograniczoną odpowiedzialnością, Mysłowice, PL.
(540) myśław
(510), (511) **29** mięso, mięso konserwowane, mięso solone, drób, podroby, wędzonki, kiełbasy, wędliny, szynka, bekon, słonina, pasztety z wątróbek, salcesony, pieczenie, kaszanki, smalec, mielonki, galaretki z mięsa, galaretki z drobiu, konserwy mięsne, konserwy drobiowe i podrobowe, konserwy tłuszczowe, wyroby garmażeryjne mięsne, wyroby garmażeryjne drobiowe i podrobowe, tłuszcze zwierzęce, pasty do kanapek na bazie produktów mięsnych i tłuszczowych, dziczyzna, **35** kompletowanie na zamówienie osób trzecich asortymentu wyrobów wędliniarskich, kompletowanie na zamówienie osób trzecich asortymentu wyrobów drobiowych lub ich elementów, kompletowanie na zamówienie osób trzecich asortymentu wyrobów drobiowych lub ich elementów, **39** magazynowanie, składowanie, dostarczanie i dystrybucja mięsa i drobiu lub ich elementów, konfekcjonowanie i pakowanie produktów wędliniarskich oraz mięsnych, **40** ubój zwierząt, rozbiór wołowiny, wieprzowiny, dziczyzny oraz drobiu, wędzenie wyrobów mięsnych, wędzenie wyrobów drobiowych.

(111) **196121** (220) 2006 02 23 (210) 306556
(151) 2007 10 29 (441) 2006 05 29
(732) VESPER Ryszard Tomaszczek Leszek Tomaszczek Spółka Jawna, Wrocław, PL.
(540)



(531) 2.1.1, 26.1.4, 27.5.1

(510), (511) **25** odzież, obuwie, nakrycia głowy.

(111) **196122** (220) 2006 02 25 (210) 306639
(151) 2007 10 18 (441) 2006 05 29
(732) ATREM Spółka z o.o., Przeźmierowo k/Poznań, PL.
(540) TELEXUS
(510), (511) **09** programy komputerowe, programy w zakresie systemu telemetrii, wizualizacji oraz raportowania danych.

(111) **196123** (220) 2006 02 25 (210) 306640
(151) 2007 10 18 (441) 2006 05 29
(732) ATREM Spółka z o.o., Przeźmierowo k/Poznań, PL.
(540)

EwiSta

(531) 27.5.1

(510), (511) **09** programy komputerowe, programy w zakresie ewidencji stacji redukcyjno-pomiarowych.

(111) **196124** (220) 2006 02 25 (210) 306642
(151) 2007 10 18 (441) 2006 05 29
(732) ATREM Spółka z o.o., Przeźmierowo k/Poznań, PL.

(540)

EwiDok

(531) 27.5.1

(510), (511) **09** programy komputerowe, programy w zakresie ewidencji obiegu dokumentów elektronicznych.(111) **196125** (220) 2006 02 25 (210) 306643

(151) 2007 10 18 (441) 2006 05 29

(732) ATREM Spółka z o.o., Przeźmierowo k/Poznań, PL.

(540)

EwiKoszt

(531) 27.5.1

(510), (511) **09** programy komputerowe, programy w zakresie ewidencji kosztów realizacji projektów.(111) **196126** (220) 2006 02 25 (210) 306644

(151) 2007 10 18 (441) 2006 05 29

(732) ATREM Spółka z o.o., Przeźmierowo k/Poznań, PL.

(540)

EwiGaz

(531) 27.5.1

(510), (511) **09** programy komputerowe, programy w zakresie ewidencji gazomierzy.(111) **196127** (220) 2006 02 27 (210) 306658

(151) 2007 10 02 (441) 2006 06 12

(732) BRE Bank S.A., Warszawa, PL.

(540) mRACHUNKI

(510), (511) **09** oprogramowanie komputerowe do obsługi bankowości elektronicznej, elektroniczne nośniki danych, **36** działalność finansowa i monetarna, analizy finansowe, usługi w zakresie bankowości w tym bankowości elektronicznej (home banking), usługi w zakresie operacji bankowych, usługi w zakresie emisji kart kredytowych i debetowych, bonów i papierów wartościowych, czeków podróżnych, usługi: w zakresie wyceny finansowej, pośrednictwa giełdowego, inwestycyjne, w zakresie prowadzenia rachunków bankowych, obsługi oraz przyjmowania lokat terminowych i wkładów oszczędnościowych, w zakresie udzielania kredytów i pożyczek, usługi w zakresie elektronicznego transferu kapitału, obsługa kart kredytowych i debetowych, usługi maklerskie, usługi pośrednictwa ubezpieczeniowego, usługi powiernicze, usługi depozytowe, usługi w zakresie wymiany walut, usługi w zakresie operacji wekslowych i czekowych, usługi w zakresie udzielania i potwierdzenia gwarancji bankowych, usługi w zakresie udostępniania skrytek sejfowych, usługi w zakresie nabywania i zbywania wierzycielności pieniężnych, usługi w zakresie funduszy inwestycyjnych, usługi w zakresie: nabywania i zbywania nieruchomości, przeprowadzania rozliczeń pieniężnych, udzielania kredytów i pożyczek pieniężnych oraz pożyczek i kredytów konsumenckich, udzielania i potwierdzenia poręczeń, otwierania akredytyw, dokonywania obrotu wartościami dewizowymi oraz prowadzenia obsługi finansowej obrotów za granicą, prowadzenia obsługi pożyczek państwowych, dokonywania obrotu papierami wartościowymi oraz prowadzenia kont depozytowych papierów wartościowych, dokonywania zleconych czynności związanych z emisją papierów wartościowych, przechowywania przedmiotów i papierów wartościowych, dokonywania terminowych operacji finansowych, nabywania i zbywania wierzycielności pieniężnych, wykonywania czynności banku reprezentanta, doradztwo w działalności finansowej, doradztwo bankowe i ubezpieczeniowe, administrowanie funduszami na zlecenie organów państwowych i innych osób, nabywanie udziałów w bankach i spółkach prawa handlowego oraz nabywanie jednostek uczestnictwa i certyfikatów inwestycyjnych w funduszach inwestycyjnych, prowadzenie działalności akwizycyjnej na rzecz funduszy emerytalnych, pełnienie funkcji depozytariusza

funduszy emerytalnych i inwestycyjnych, prowadzenie działalności polegającej na przyjmowaniu zleceń nabywania i odkupywania oraz zapisów na jednostki uczestnictwa lub certyfikaty inwestycyjne w funduszach inwestycyjnych, prowadzenie rejestrów członków funduszy emerytalnych oraz rejestrów uczestników funduszy inwestycyjnych, obejmowanie lub nabywanie akcji i prawa z akcji, udziałów innej osoby prawnej, dokonywanie zamiany wierzycielności na składniki majątku dłużnika, prowadzenie skupu i sprzedaży wartości dewizowych, pośrednictwo w dokonywaniu przekazów pieniężnych oraz rozliczeń w obrocie dewizowym.

(111) **196128** (220) 2006 02 27 (210) 306659

(151) 2007 10 02 (441) 2006 06 12

(732) BRE Bank S.A., Warszawa, PL.

(540) mUBEZPIECZENIA

(510), (511) **35** usługi doradcze w zarządzaniu działalnością gospodarczą i handlową, usługi w zakresie udzielania informacji gospodarczych, zakładanie i uczestniczenie w zakładaniu banków i spółek prawa handlowego, **36** działalność finansowa i monetarna, analizy finansowe, usługi w zakresie bankowości, w tym bankowości elektronicznej (home banking), usługi w zakresie operacji bankowych, usługi: w zakresie prowadzenia rachunków bankowych, obsługi oraz przyjmowania lokat terminowych i wkładów oszczędnościowych w zakresie udzielania kredytów i pożyczek, usługi w zakresie elektronicznego transferu kapitału, obsługa kart kredytowych i debetowych, usługi pośrednictwa ubezpieczeniowego, usługi powiernicze, usługi depozytowe, usługi w zakresie wymiany walut, usługi w zakresie nabywania i zbywania wierzycielności pieniężnych, usługi w zakresie funduszy inwestycyjnych, udzielania kredytów i pożyczek pieniężnych oraz pożyczek i kredytów konsumenckich, udzielania potwierdzenia poręczeń, dokonywania obrotu wartościami dewizowymi oraz prowadzenie obsługi finansowej obrotów za granicą, dokonywania obrotu papierami wartościowymi oraz prowadzenia kont depozytowych papierów wartościowych, doradztwo w działalności finansowej, doradztwo bankowe i ubezpieczeniowe, prowadzenie działalności akwizycyjnej na rzecz funduszy emerytalnych, pełnienie funkcji depozytariusza funduszy emerytalnych i inwestycyjnych, prowadzenie działalności polegającej na przyjmowaniu zleceń nabywania i odkupywania oraz zapisów na jednostki uczestnictwa lub certyfikaty inwestycyjne w funduszach inwestycyjnych, prowadzenie rejestrów członków funduszy emerytalnych oraz rejestrów uczestników funduszy inwestycyjnych.

(111) **196129** (220) 2006 02 27 (210) 306660

(151) 2007 10 02 (441) 2006 06 12

(732) BRE Bank S.A., Warszawa, PL.

(540) mKARTY

(510), (511) **09** czytniki kart magnetycznych, magnetyczne nośniki danych, dyski magnetyczne, obliczeniowe, optyczne, kompaktowe, dyskietki, hologramy, aparatura do przetwarzania informacji, maszyny liczące i sumujące, pamięci komputerowe, bankomaty, karty magnetyczne, karty: magnetyczne identyfikacyjne, z pamięcią lub mikroprocesorem, kredytowe, bankomatowe, inteligentne (z obwodami scalonymi zintegrowanymi), oprogramowanie komputerowe do obsługi bankowości elektronicznej, elektroniczne nośniki danych, **36** działalność finansowa i monetarna, usługi w zakresie bankowości w tym bankowości elektronicznej (home banking), usługi w zakresie operacji bankowych, usługi w zakresie emisji kart kredytowych i debetowych, usługi: w zakresie prowadzenia rachunków bankowych, obsługi oraz przyjmowania lokat terminowych i wkładów oszczędnościowych, w zakresie udzielania kredytów i pożyczek, usługi w zakresie elektronicznego transferu kapitału, obsługa kart kredytowych i debetowych, usługi depozytowe, usługi w zakresie wymiany walut, usługi w zakresie: przeprowadzania rozliczeń pieniężnych, udzielania kredytów i pożyczek pieniężnych oraz pożyczek i kredytów konsumenckich, udzielania i potwierdzenia poręczeń, otwierania akredytyw, obsługi finansowej obrotów za granicą, dokonywania terminowych operacji finansowych, nabywania i zbywania wierzycielności pieniężnych, wykonywania czynności banku reprezentanta, doradztwo w działalności finansowej, doradztwo bankowe i ubezpieczeniowe.

(111) **196130** (220) 2006 02 27 (210) 306661

(151) 2007 10 02 (441) 2006 06 12

(732) BRE Bank S.A., Warszawa, PL.

(540) mBIZNES

(510), (511) **09** magnetyczne nośniki danych, oprogramowanie komputerowe do obsługi bankowości elektronicznej, elektroniczne nośniki danych, **35** usługi doradcze w zarządzaniu działalnością gospodarczą i handlową, usługi w zakresie udzielania informacji gospodarczych, prognozy ekonomiczne, zakładanie i uczestniczenie w zakładaniu banków i spółek prawa handlowego, **36** działalność finansowa i monetarna, analizy finansowe, usługi w zakresie bankowości w tym bankowości elektronicznej (home banking), usługi w zakresie operacji bankowych, usługi w zakresie emisji kart kredytowych i debetowych, usługi w zakresie wyceny finansowej, pośrednictwa giełdowego, inwestycyjne, w zakresie prowadzenia rachunków bankowych, obsługi oraz przyjmowania lokat terminowych i wkładów oszczędnościowych, w zakresie udzielania kredytów i pożyczek, usługi w zakresie elektronicznego transferu kapitału, obsługa kart kredytowych i debetowych, usługi maklerskie, usługi pośrednictwa ubezpieczeniowego, usługi powiernicze, usługi depozytowe, usługi w zakresie wymiany walut, usługi w zakresie operacji wekslowych i czekowych, usługi w zakresie udzielania i potwierdzenia gwarancji bankowych, usługi w zakresie nabywania i zbywania wierzytelności pieniężnych, usługi w zakresie funduszy inwestycyjnych, usługi w zakresie: nabywania i zbywania nieruchomości przeprowadzania rozliczeń pieniężnych, udzielania kredytów i pożyczek pieniężnych oraz pożyczek i kredytów konsumenckich, udzielania potwierdzenia poręczeń, otwierania akredytyw, dokonywania obrotu wartościami dewizowymi oraz prowadzenia obsługi finansowej obrotów za granicą, prowadzenia obsługi pożyczek państwowych, dokonywania obrotu papierami wartościowymi oraz prowadzenia kont depozytowych papierów wartościowych, dokonywania zleconych czynności związanych z emisją papierów wartościowych, przechowywania przedmiotów i papierów wartościowych, dokonywania terminowych operacji finansowych, nabywania i zbywania wierzytelności pieniężnych, wykonywania czynności banku reprezentanta, doradztwo w działalności finansowej, doradztwo bankowe i ubezpieczeniowe, administrowanie funduszami na zlecenie organów państwowych i innych osób, nabywanie udziałów w bankach i spółkach prawa handlowego oraz nabywanie jednostek uczestnictwa i certyfikatów inwestycyjnych w funduszach inwestycyjnych, prowadzenie działalności akwizycyjnej na rzecz funduszy emerytalnych, pełnienie funkcji depozytariusza funduszy emerytalnych i inwestycyjnych, prowadzenie działalności polegającej na przyjmowaniu zleceń nabywania i odkupywania oraz zapisów na jednostki uczestnictwa lub certyfikaty inwestycyjne w funduszach inwestycyjnych, prowadzenie rejestrów członków funduszy emerytalnych oraz rejestrów uczestników funduszy inwestycyjnych, obejmowanie lub nabywanie akcji i prawa z akcji, udziałów innej osoby prawnej, dokonywanie zamiany wierzytelności na składniki majątku dłużnika, prowadzenie skupu i sprzedaży wartości dewizowych, pośrednictwo w dokonywaniu przekazów pieniężnych oraz rozliczeń w obrocie dewizowym.

(111) **196131** (220) 2006 02 27 (210) 306662

(151) 2007 10 02 (441) 2006 06 12

(732) BRE Bank S.A., Warszawa, PL.

(540) mINWESTYCJE

(510), (511) **35** usługi doradcze w zarządzaniu działalnością gospodarczą i handlową, usługi w zakresie udzielania informacji gospodarczych, zakładanie i uczestniczenie w zakładaniu banków i spółek prawa handlowego, **36** działalność finansowa i monetarna, analizy finansowe, usługi w zakresie bankowości, w tym bankowości elektronicznej (home banking), usługi w zakresie operacji bankowych, usługi w zakresie emisji bonów i papierów wartościowych, czeków podróżnych, usługi: w zakresie wyceny finansowej, pośrednictwa giełdowego, inwestycyjne, w zakresie prowadzenia rachunków bankowych, obsługi oraz przyjmowania lokat terminowych i wkładów oszczędnościowych, w zakresie udzielania kredytów i pożyczek, usługi w zakresie elektronicznego transferu kapitału, obsługa kart kredytowych i debetowych, usługi maklerskie, usługi pośrednictwa ubezpieczeniowego, usługi powiernicze, usługi depozytowe, usługi w zakresie wymiany walut, usługi w zakresie operacji wekslowych i czekowych, usługi w zakresie udzielania i potwierdzenia gwarancji bankowych, usługi w zakresie nabywania i zbywania wierzytelności pieniężnych, usługi w zakresie funduszy inwestycyjnych, usługi w zakresie: nabywania i zbywania nieruchomości, przeprowadzania roz-

liczeń pieniężnych, udzielania kredytów i pożyczek pieniężnych oraz pożyczek i kredytów konsumenckich, udzielania i potwierdzenia poręczeń, otwierania akredytyw, dokonywania obrotu wartościami dewizowymi oraz prowadzenia obsługi finansowej obrotów za granicą, prowadzenia obsługi pożyczek państwowych, dokonywania obrotu papierami wartościowymi oraz prowadzenia kont depozytowych papierów wartościowych, dokonywania zleconych czynności związanych z emisją papierów wartościowych, przechowywania przedmiotów i papierów wartościowych, dokonywania terminowych operacji finansowych, nabywania i zbywania wierzytelności pieniężnych, wykonywania czynności banku reprezentanta, doradztwo w działalności finansowej, doradztwo bankowe i ubezpieczeniowe, administrowanie funduszami na zlecenie organów państwowych i innych osób, nabywanie udziałów w bankach i spółkach prawa handlowego oraz nabywanie jednostek uczestnictwa i certyfikatów inwestycyjnych w funduszach inwestycyjnych, prowadzenie działalności akwizycyjnej na rzecz funduszy emerytalnych, pełnienie funkcji depozytariusza funduszy emerytalnych i inwestycyjnych, prowadzenie działalności polegającej na przyjmowaniu zleceń nabywania i odkupywania oraz zapisów na jednostki uczestnictwa lub certyfikaty inwestycyjne w funduszach inwestycyjnych, prowadzenie rejestrów członków funduszy emerytalnych oraz rejestrów uczestników funduszy inwestycyjnych, obejmowanie lub nabywanie akcji i prawa z akcji, udziałów innej osoby prawnej, dokonywanie zamiany wierzytelności na składniki majątku dłużnika, prowadzenie skupu i sprzedaży wartości dewizowych, pośrednictwo w dokonywaniu przekazów pieniężnych oraz rozliczeń w obrocie dewizowym.

(111) **196132** (220) 2006 02 27 (210) 306663

(151) 2007 10 02 (441) 2006 06 12

(732) BRE Bank S.A., Warszawa, PL.

(540) mBILANS

(510), (511) **09** magnetyczne nośniki danych, dyski magnetyczne, obliczeniowe, optyczne, kompaktowe, dyskietki, hologramy, aparatura do przetwarzania informacji, maszyny liczące i sumujące, pamięci komputerowe, bankomaty, karty magnetyczne, karty: magnetyczne identyfikacyjne z pamięcią lub mikroprocesorem, kredytowe, bankomatowe, inteligentne (z obwodami scalonymi zintegrowanymi), oprogramowanie komputerowe do obsługi bankowości elektronicznej, elektroniczne nośniki danych, **35** usługi doradcze w zarządzaniu działalnością gospodarczą i handlową, usługi w zakresie udzielania informacji gospodarczych, prognozy ekonomiczne, zakładanie i uczestniczenie w zakładaniu banków i spółek prawa handlowego, **36** działalność finansowa i monetarna, analizy finansowe, usługi w zakresie bankowości, w tym bankowości elektronicznej (home banking), usługi w zakresie operacji bankowych, usługi w zakresie emisji kart kredytowych i debetowych, bonów i papierów wartościowych, czeków podróżnych, usługi: w zakresie wyceny finansowej, pośrednictwa giełdowego, inwestycyjne, w zakresie prowadzenia rachunków bankowych, obsługi oraz przyjmowania lokat terminowych i wkładów oszczędnościowych, w zakresie udzielania kredytów i pożyczek, usługi w zakresie elektronicznego transferu kapitału, obsługa kart kredytowych i debetowych, usługi maklerskie, usługi pośrednictwa ubezpieczeniowego, usługi powiernicze, usługi depozytowe, usługi w zakresie operacji wekslowych i czekowych, usługi w zakresie udzielania i potwierdzenia gwarancji bankowych, usługi w zakresie nabywania i zbywania wierzytelności pieniężnych, usługi w zakresie funduszy inwestycyjnych, usługi w zakresie: nabywania i zbywania nieruchomości, przeprowadzania rozliczeń pieniężnych, udzielania kredytów i pożyczek pieniężnych oraz pożyczek i kredytów konsumenckich, udzielania potwierdzenia poręczeń, otwierania akredytyw, dokonywania obrotu wartościami dewizowymi oraz prowadzenia obsługi finansowej obrotów za granicą, prowadzenia obsługi pożyczek państwowych, dokonywania obrotu papierami wartościowymi oraz prowadzenia kont depozytowych papierów wartościowych, dokonywania zleconych czynności związanych z emisją papierów wartościowych, przechowywania przedmiotów i papierów wartościowych, dokonywania terminowych operacji finansowych, nabywania i zbywania wierzytelności pieniężnych, wykonywanie czynności banku reprezentanta, doradztwo w działalności finansowej, doradztwo bankowe i ubezpieczeniowe, administrowanie funduszami na zlecenie organów państwowych i innych osób, nabywanie udziałów w bankach i spółkach prawa handlowego oraz nabywanie jednostek

uczestnictwa i certyfikatów inwestycyjnych w funduszach inwestycyjnych, prowadzenie działalności akwizycyjnej na rzecz funduszy emerytalnych, pełnienie funkcji depozytariusza funduszy emerytalnych i inwestycyjnych, prowadzenie działalności polegającej na przyjmowaniu zleceń nabywania i odkupywania oraz zapisów na jednostki uczestnictwa lub certyfikaty inwestycyjne w funduszach inwestycyjnych, prowadzenie rejestrów członków funduszy emerytalnych oraz rejestrów uczestników funduszy inwestycyjnych, obejmowanie lub nabywanie akcji i prawa z akcji, udziałów innej osoby prawnej, dokonywanie zamiany wierzytelności na składniki majątku dłużnika, prowadzenie skupu i sprzedaży wartości dewizowych, pośrednictwo w dokonywaniu przekazów pieniężnych oraz rozliczeń w obrocie dewizowym.

(111) **196133** (220) 2006 02 27 (210) 306664
(151) 2007 10 02 (441) 2006 06 12
(732) BRE Bank S.A., Warszawa, PL.

(540) mLOKATY

(510), (511) **36** działalność finansowa i monetarna, usługi w zakresie bankowości, w tym bankowości elektronicznej (home banking), usługi w zakresie operacji bankowych, usługi w zakresie wyceny finansowej, pośrednictwa giełdowego, inwestycyjne, w zakresie prowadzenia rachunków bankowych, obsługi oraz przyjmowania lokat terminowych i wkładów oszczędnościowych, w zakresie udzielania kredytów i pożyczek, usługi w zakresie elektronicznego transferu kapitału, usługi maklerskie, usługi pośrednictwa ubezpieczeniowego, usługi depozytowe, usługi w zakresie wymiany walut, usługi w zakresie nabywania i zbywania wierzytelności pieniężnych, usługi w zakresie funduszy inwestycyjnych, usługi w zakresie: przeprowadzania rozliczeń pieniężnych, udzielania kredytów i pożyczek pieniężnych oraz pożyczek i kredytów konsumenckich, udzielania potwierdzenia poręczeń, otwierania akredytyw, dokonywania obrotu wartościami dewizowymi oraz prowadzenia obsługi finansowej obrotów za granicą, dokonywania terminowych operacji finansowych, nabywania i zbywania wierzytelności pieniężnych, wykonywania czynności banku reprezentanta, doradztwo w działalności finansowej, doradztwo bankowe i ubezpieczeniowe, administrowanie funduszami na zlecenie organów państwowych i innych osób, nabywanie udziałów w bankach i spółkach prawa handlowego oraz nabywanie jednostek uczestnictwa i certyfikatów inwestycyjnych w funduszach inwestycyjnych, prowadzenie działalności akwizycyjnej na rzecz funduszy emerytalnych, pełnienie funkcji depozytariusza funduszy emerytalnych i inwestycyjnych, prowadzenie rejestrów członków funduszy emerytalnych oraz rejestrów uczestników funduszy inwestycyjnych, pośrednictwo w dokonywaniu przekazów pieniężnych oraz rozliczeń w obrocie dewizowym.

(111) **196134** (220) 2006 02 27 (210) 306665
(151) 2007 10 02 (441) 2006 06 12
(732) BRE Bank S.A., Warszawa, PL.

(540) mKREDYTY

(510), (511) **09** czytniki kart magnetycznych, magnetyczne nośniki danych, karty magnetyczne, karty: magnetyczne identyfikacyjne, z pamięcią lub mikroprocesorem, kredytowe, bankomatowe, inteligentne (z obwodami scalonymi zintegrowanymi), **35** usługi doradcze w zarządzaniu działalnością gospodarczą i handlową, usługi w zakresie udzielania informacji gospodarczych, prognozy ekonomiczne, zakładanie i uczestniczenie w zakładaniu banków i spółek prawa handlowego, **36** działalność finansowa i monetarna, analizy finansowe, usługi w zakresie bankowości, w tym bankowości elektronicznej (home banking), usługi w zakresie operacji bankowych, usługi w zakresie emisji kart kredytowych i debetowych, bonów i papierów wartościowych, czeków podróżnych, usługi w zakresie wyceny finansowej, pośrednictwa giełdowego, inwestycyjne, w zakresie prowadzenia rachunków bankowych, obsługi oraz przyjmowania lokat terminowych i wkładów oszczędnościowych, w zakresie udzielania kredytów i pożyczek, usługi w zakresie elektronicznego transferu kapitału, obsługa kart kredytowych i debetowych, usługi powiernicze, usługi depozytowe, usługi w zakresie wymiany walut, usługi w zakresie operacji wekslowych i czekowych, usługi w zakresie udzielania i potwierdzenia gwarancji bankowych, usługi w zakresie nabywania i zbywania wierzytelności pieniężnych, usługi w zakresie funduszy inwestycyjnych, usługi w zakresie: nabywania i zbywania nieruchomości, przeprowadzania rozliczeń pieniężnych, udzielania kredytów

i pożyczek pieniężnych oraz pożyczek i kredytów konsumenckich, udzielania i potwierdzenia poręczeń, otwierania akredytyw, dokonywania obrotu wartościami dewizowymi oraz prowadzenia obsługi finansowej obrotów za granicą, prowadzenia obsługi pożyczek państwowych, dokonywania terminowych operacji finansowych, nabywania i zbywania wierzytelności pieniężnych, wykonywania czynności banku reprezentanta, doradztwo w działalności finansowej, doradztwo bankowe i ubezpieczeniowe, administrowanie funduszami na zlecenie organów państwowych i innych osób, dokonywanie zamiany wierzytelności na składniki majątku dłużnika, pośrednictwo w dokonywaniu przekazów pieniężnych oraz rozliczeń w obrocie dewizowym.

(111) **196135** (220) 2006 02 27 (210) 306708
(151) 2007 10 25 (441) 2006 06 12
(732) Powszechny Zakład Ubezpieczeń na Życie S.A., Warszawa, PL.
(540)



Kolor znaku: biały, granatowy, niebieski i jego odcienie, fioletowy
(531) 24.15.1, 27.5.1, 27.7.25, 29.1.13
(510), (511) **36** usługi ubezpieczeniowe, **41** konkursy edukacyjne lub rozrywkowe.

(111) **196136** (220) 2006 02 28 (210) 306741
(151) 2007 10 25 (441) 2006 06 12
(732) Przedsiębiorstwo Budowlano-Handlowe „PULAKO”, Kraków, PL.
(540)



Kolor znaku: zielony, czarny, czerwony
(531) 27.5.1, 27.5.21, 29.1.13

(510), (511) **35** promocja sprzedaży, **37** budownictwo ekologiczne, budownictwo inżynierskie, budownictwo kubaturowe, budownictwo przemysłowe, budownictwo specjalistyczne, czyszczenie budynków od wewnątrz, czyszczenie budynków od zewnątrz, izolowanie budynków, lakierowanie, malowanie, montaż rusztowań, nadzór budowlany, rozbiora budynków, tapetowanie, tynkowanie, uszczelnianie budynków, zabezpieczanie budynków przed wilgocią, zabezpieczanie przed korozją.

(111) **196137** (220) 2006 02 28 (210) 306762
(151) 2007 10 04 (441) 2006 06 12
(732) WARMEX Sp. z o.o., Wielbark, PL.
(540)



Kolor znaku: zielony, czarny

(531) 26.7.15, 27.5.1, 29.1.12
(510), (511) **29** grzyby marynowane (konserwowane), owoce mrożone, grzyby mrożone.

(111) **196138** (220) 2006 03 01 (210) 306784
(151) 2007 10 25 (441) 2006 06 12
(732) Zakłady Płytek Ceramicznych „PRZYSUCHA” S.A., Skrzyńsko, PL.

(540)



Kolor znaku: czarny, czerwony, biały

(531) 26.4.1, 27.5.1, 29.1.13

(510), (511) **01** kaolin, mieszanki do produkcji ceramiki technicznej, szklivo do ceramiki, spoiwa i fugi do płytek ściennych i podłogowych, kleje do płytek ceramicznych, mieszaniny chemiczne kwasoodporne, środki do konserwacji cementu z wyjątkiem farb i olejów, spoiwa do betonu, czynniki powierzchniowo-czynne, środki do konserwacji betonu w tym żywice syntetyczne w stanie surowym z wyjątkiem farb i olejów, żywice akrylowe i epoksydowe w stanie surowym, **11** wyroby sanitarne z ceramiki, ceramika łazienkowa: bidety, kompakty WC, miski ustępowe, umywalki, sedesy, płuczki ustępowe, brodziki, wanny łazienkowe, zbiorniki do płuczek ustępowych, **19** materiały budowlane niemetalowe, ceramika budowlana (nieszkliwiona i częściowszkliwiona): płytki klinkierowe ścienne, podłogowe (mrozoodporne i kwasoodporne), schodowe (trep schodowy) ryflowane i gładkie, kształtki klinkierowe: parapetowe, kątowe, zaokrąglone i ogrodowe, listwy klinkierowe wykończeniowe, terakota, betonowe elementy budowlane, elementy konstrukcyjne prefabrykowane żelbetowe, betonowe elementy instalacji wodno-kanalizacyjnej, beton towarowy, zaprawy budowlane, budowlane materiały niemetalowe: cegła, cement, wapno, piasek, kruszywa, gips, glina ceglarska, kamień, marmur, drewno budowlane, tarcica, drewno po częściowej obróbce, drewno obrobione, półfabrykaty drewniane (belki, deski, płyty), **35** usługi agencji importowo-eksportowej, usługi pośrednictwa handlowego na rzecz firm krajowych i zagranicznych, zgrupowanie na rzecz osób trzecich różnych towarów pozwalające nabywcy wygodnie je oglądać i kupować w hurtowniach i sklepach z materiałami i wyrobami budowlanymi, ceramicznymi płytkami ściennymi, podłogowymi, schodowymi, parapetowymi, kształtkami ogrodzeniowymi, listwami wykończeniowymi i drewnem, marketing, usługi reklamowe i promocyjne, dystrybucja materiałów reklamowych, próbek i wzorów wyrobów, organizacja pokazów, targów i wystaw w celach handlowych lub reklamowych, doradztwo i pomoc w zakresie organizowania i prowadzenia działalności gospodarczej, usługi badania rynku, **40** obróbka materiałowa, obróbka materiałów do produkcji ceramiki technicznej i betonowych elementów budowlanych: formowanie, suszenie, szkliwienie, szlifowanie, wypalanie, zdobienie, obróbka metali, obróbka wiórowa, obróbka plastyczna, powlekanie metali, obróbka drewna, recykling odpadków i odpadów, kompletowanie materiałów budowlanych na zamówienie, **42** prace badawczo - wdrożeniowe, prace projektowe, ekspertyzy inżynierskie, badania techniczne, badania chemiczne, testowanie materiałów, kontrola jakości, doradztwo techniczne i technologiczne w zakresie projektowania i produkcji ceramiki budowlanej, wzornictwo przemysłowe.

(111) **196139** (220) 2006 03 01 (210) 306828
 (151) 2007 09 25 (441) 2006 06 12
 (732) BUD-DOM Przedsiębiorstwo Ogólnobudowlane
 Rafał Szymański, Wrocław, PL.
 (540)



Kolor znaku: czerwony, zielony, czarny

(531) 7.1.24, 7.3.11, 26.3.1, 26.11.1, 27.5.1, 29.1.13

(510), (511) **36** usługi obrotu nieruchomości, administrowanie, dzierżawa, pośrednictwo, wycena, zarządzanie, **37** usługi budowlane w zakresie budownictwa mieszkaniowego, budowa obiektów mieszkalnych i komercyjnych z przeznaczeniem do wynajmu lub sprzedaży, wykonawstwo robót ogólnobudowlanych związanych

z wznoszeniem i wykańczaniem budynków, roboty murarskie, dekarские, tynkarskie, malarskie, izolacyjne, montaż stolarki budowlanej, wykonywanie ścian i podłóg, usługi instalacyjno-budowlane, montaż instalacji elektrycznych i osprzętu elektrycznego, montaż instalacji grzewczych, wentylacyjnych i klimatyzacyjnych, montaż instalacji wodno-kanalizacyjnych, montaż instalacji gazowych, nadzór budowlany, **42** usługi projektowania budowlanego, w zakresie opiniowania, projektowania, doradztwa i nadzoru organizacyjno-technicznego i technologicznego w dziedzinie budownictwa, badania techniczne, technologiczne i budowlane, koordynacja wykonawstwa budowlanego, ekspertyzy inżynierskie, techniczno-budowlane, projektowanie i usługi konstruktorskie, składu komputerowego i grafiki komputerowej.

(111) **196140** (220) 2006 03 02 (210) 306843
 (151) 2007 09 25 (441) 2006 06 12
 (732) Centralny Ośrodek Badawczo-Rozwojowy Aparatury
 Badawczej i Dydaktycznej, Warszawa, PL.
 (540)



(531) 26.4.2, 27.5.1

(510), (511) **09** aparatura badawcza i dydaktyczna.

(111) **196141** (220) 2006 03 02 (210) 306846
 (151) 2007 09 18 (441) 2006 06 12
 (732) „EUROGLOTTA” Kordula Gryglak, Falenty, PL.
 (540) EUROGLOTTA
 (510), (511) **35** usługi sekretarskie, pomoc w prowadzeniu działalności gospodarczej, **41** tłumaczenia tekstów i rozmów.

(111) **196142** (220) 2006 03 02 (210) 306847
 (151) 2007 09 18 (441) 2006 06 12
 (732) „EUROGLOTTA” Kordula Gryglak, Falenty, PL.
 (540)



Kolor znaku: niebieski

(531) 1.5.1, 27.5.1, 29.1.4

(510), (511) **35** usługi sekretarskie, pomoc w prowadzeniu działalności gospodarczej, **41** tłumaczenia tekstów i rozmów.

(111) **196143** (220) 2006 03 02 (210) 306869
 (151) 2007 09 18 (441) 2006 06 12
 (732) NATUR PRODUKT ZDROVIT Spółka z o.o., Warszawa, PL.
 (540) ACTILACIUM
 (510), (511) **05** preparat zawierający żywe szczepy bakterii Lactobacillus plantarum przywracający naturalną mikroflorę jelit, stosowany wspomagająco w trakcie i po antybiotykoterapii, w biegunkach infekcyjnych i alergicznych oraz w zapobieganiu biegunkom podróżującym.

(111) **196144** (220) 2006 03 06 (210) 307020
 (151) 2007 09 11 (441) 2006 06 12
 (732) MEDIPAGE Spółka z o.o., Warszawa, PL.
 (540) medipage

(510), (511) **16** atlasy, czasopisma, gazety, książki, **41** organizowanie i prowadzenie konferencji, organizowanie i prowadzenie kongresów, organizowanie i prowadzenie seminariów, organizowanie i prowadzenie sympozjów, organizowanie i prowadzenie zjazdów, publikowanie książek, usługi - tłumaczenia, organizowanie i obsługa konferencji, organizowanie i obsługa kongresów, organizowanie i obsługa zjazdów, **44** kliniki medyczne, kliniki prywatne, szpitale.

(111) **196145** (220) 2005 11 14 (210) 302186
 (510), (511) 2007 11 06 (441) 2006 02 20
 (732) VISION POLSKA Sp. z o.o., Poznań, PL.
 (540)



Kolor znaku: czerwony, czarny, biały
 (531) 26.3.23, 27.5.1, 29.1.13
 (510), (511) **37** montaż i naprawa instalacji alarmowych, przeciwpożarowych, **42** opracowywanie projektów technicznych, **45** doradztwo w sprawach bezpieczeństwa, monitoring systemów bezpieczeństwa i antywłamaniowych.

(111) **196146** (220) 1999 06 25 (210) 203892
 (510) 2007 08 27
 (732) Przedsiębiorstwo Budownictwa Ogólnego DACH BUD Spółka z o.o., Wrocław, PL.
 (540)

DACH BUD

Kolor znaku: czerwony, niebieski
 (531) 27.5, 29.1
 (510), (511) **36** usługi w zakresie wynajmu lub dzierżawy nieruchomości, usługi w zakresie pośrednictwa w obrocie nieruchomościami, **39** usługi transportowe w zakresie przewozu towarów transportem samochodowym.

(111) **196147** (220) 1999 12 21 (210) 211474
 (510) 2007 08 23
 (732) Przedsiębiorstwo Handlowo-Usługowo-Produkcyjne „ALMA” Józef Aleksander Krawczyk, Sędziejowice, PL.
 (540)



Kolor znaku: biały, czerwony, czarny
 (531) 8.1, 27.5, 29.1
 (510), (511) **30** cukierki.

(111) **196148** (220) 2000 09 27 (210) 224752
 (510) 2007 10 18
 (732) INSTANTA Spółka z ograniczoną odpowiedzialnością, Żory, PL.
 (540)



(531) 11.3.4, 19.3.3, 25.1.15, 27.5.1
 (510), (511) **30** kawa, napoje na bazie kawy.

(111) **196149** (220) 2000 09 27 (210) 224752
 (510) 2007 10 18
 (732) INSTANTA Spółka z ograniczoną odpowiedzialnością, Żory, PL.
 (540)



(531) 1.3.2, 19.3.3, 25.1.15, 27.5.1
 (510), (511) **29** śmietanki i zabielańce do kawy, **30** kawa, herbata, kakao, napoje na bazie kawy, herbaty, kakao, lub czekolady.

(111) **196150** (220) 2001 02 07 (210) 231209
 (510) 2007 08 13
 (732) VOLKSWAGEN BANK POLSKA Spółka Akcyjna, Warszawa, PL.
 (540) Plus Konto Biznes
 (510), (511) **35** prowadzenie działalności marketingowej, prowadzenie rachunkowości, prowadzenie działalności doradczej w zakresie ekonomii, organizacji, **36** prowadzenie rachunków bankowych, przyjmowanie wkładów oszczędnościowych i lokat terminowych, udzielanie i zaciąganie kredytów i pożyczek pieniężnych, wykonywanie operacji czekowych i wekslowych, przyjmowanie i dokonywanie lokat w bankach krajowych, udzielanie i przyjmowanie poręczeń i gwarancji bankowych, dokonywanie rozliczeń pieniężnych, wydawanie kart płatniczych oraz wykonywanie operacji przy ich użyciu, emitowanie papierów wartościowych i dokonywanie obrotu tymi papierami, usługi przygotowania potrzebnej dokumentacji do zawierania umów bankowych i finansowych oraz nadzorowanie ich wykonania, prowadzenie działalności doradczej w zakresie finansów.

(111) **196151** (220) 2001 04 27 (210) 234997
 (510) 2007 08 27
 (732) EUROPA DISTRIBUTION CENTER Spółka z o.o., Warszawa, PL.
 (540)



Kolor znaku: niebieski, czerwony
 (531) 24.15.1, 27.5.5, 29.1.12
 (510), (511) **35** prowadzenia działalności gospodarczej, prowadzenie marketingu na rzecz właścicieli obiektów budowlanych w trakcie budowy, usługi agencji handlowych; badań marketingowych i marketingu reklamy i informacji handlowej, wyceny działalności handlowej, organizowania targów w dziedzinie nieruchomości i finansów w celach ekonomicznych i marketingowych, pozyskiwanie, gromadzenia i udostępniania informacji handlowej na rzecz trzecich poprzez centra komputerowe, organizacji i zarządzania przedsięwzięciami inwestycyjnymi w celu budowy i/lub przygotowania obiektów mieszkalnych i niemieszkalnych przeznaczonych do sprzedaży, wynajmowania, użyczenia, prowadzenia agencji importowo-eksportowych na rzecz osób trzecich zarządzania miejscami wystawowymi, **36** agencji prowadzenia interesów na rzecz osób trzecich pośrednictwa giełdowego, analiz finansowych, usługi doradcze dotyczące rynku kapitałowego, usługi doradcze w zakresie zarządzania dotyczącego szacowania kosztów, zarządzania finansami, wyceny i takсации nieruchomości, pośrednictwa w ubezpieczeniu nieruchomości, **37** budownictwa nad i pod ziemią, uzgadniania i autoryzacji procesów inwestycyjnych, realizacji i nadzoru nad przedsięwzięciami in-

westyjnymi polegającymi na budowie i/lub przygotowaniu obiektów mieszkalnych i niemieszkalnych przeznaczonych do sprzedaży, wynajmowania, użyczenia, wyposażenia obiektów budowlanych i pomieszczeń w urządzenia techniczno eksploatacyjne, czyszczenia zewnętrznego i wewnętrznego budynków, oczyszczania dróg, placów i otoczenia eksploatowanych obiektów budowlanych, rozbiórki budynków, naprawy infrastruktury obiektów budowlanych, budowy magazynów i hurtowni, instalowania, konserwacji i naprawy sprzętu komputerowego, budowania pawilonów targowych i obiektów handlowych, **39** wynajmowania parkingów, **41** organizowania szkoleń, seminariów i treningu w dziedzinie nieruchomości finansów, organizowania wystaw i targów - w celach edukacyjnych, **42** doradztwa budowlanego, doradztwa w sprawach sprzętu komputerowego, ekspertyz inżynierskich, planowania urbanistycznego, pomiarów terenu, projektów technicznych, projektowania budynków, projektowania pawilonów handlowych i obiektów targowych, doradztwa architektonicznego i budowlanego, nadzoru budowlanego.

(111) **196152** (220) 2001 06 21 (210) 237154
(151) 2007 08 21
(732) Laboratorium Kosmetyczne Dr Irena ERIS S.A., Piaseczno, PL.
(540) ultraserum
(510), (511) **03** kosmetyki, artykuły perfumeryjne, **05** lecznicze balsamy, maści, olejki, płyny, sole, żele, kremy.

(111) **196153** (220) 2001 07 10 (210) 238009
(151) 2007 08 17
(732) DESA UNICUM Spółka z o.o., Warszawa, PL.
(540)



(531) 26.4, 27.5
(510), (511) **35** prowadzenie sklepów sprzedających sztucce, broń ręczną, wyroby kowalskie, aparaty i przyrządy naukowe, nawigacyjne, geodezyjne, elektryczne, fotograficzne, kinematograficzne, optyczne, do ważenia, pomiarowe, do nauczania, aparaty i urządzenia do nagrywania, transmisji, reprodukcji dźwięków i obrazów, nośniki danych, nośniki nagrań, kasy rejestrujące, maszyny liczące, aparaty i urządzenia do przetwarzania danych, komputery, wyroby z metali szlachetnych i ich stopów, wyroby powlekane metalami szlachetnymi lub ich stopami, wyroby jubilerskie, kamienie szlachetne, biżuterię, zastawy stołowe z metali szlachetnych, zegary, afisze, albumy, atlasy, periodyki, fotografie, mapy, kalendarze, katalogi, litograficzne przedmioty sztuki, obrazy, plany, prospekty, ryty, książki, rysunki, skórę i imitacje skóry, oraz wyroby z tych materiałów, kufrы, walizy, parasole, laski, wyroby rymarskie, wyroby i dzieła sztuki z kamienia, marmuru, szkła, wyroby z drewna, meble, lustra, ramy do obrazów, wyroby z korka, bursztynu, wosku, gipsu, kamieni szlachetnych i półszlachetnych, z trzciny, sitowia, wikliny, rogu, kości, kości słoniowej, fiszbinu, szylkretu, masy perłowej, pianki morskiej, muszli, słomy, celulozy, namiastek powyższych materiałów, lub z masy plastycznej, wyroby ze szkła, porcelany, fajansu, majoliki, narzędzia i naczynia dla gospodarstw domowych lub kuchenne, dywany, kołnierze, chodniki, kilimy, słomianki, makaty, wykładziny podłogowe, białą broń, zabawki, usługi komisowe, usługi agencyjne i przedstawicielskie, organizacja wystaw handlowych i pokazów, organizowanie aukcji, **36** pośrednictwo w handlu nieruchomościami, dziełami sztuki i antykami, wycena dzieł sztuki i antyków, biżuterii, pośrednictwo finansowe, **37** renowacja i konserwacja mebli, dzieł sztuki, antyków, wyrobów rzemiosła artystycznego, **39** usługi transportowe i spedycyjne dzieł sztuki i antyków, usługi magazynowania, składowania i przechowywania dzieł sztuki i antyków, **40** usługi poligraficzne, **41** wypożyczanie rekwizytów filmowych i teatralnych, usługi wydawnicze, **42** projektowanie wnętrz.

(111) **196154** (220) 2002 02 08 (210) 246199
(151) 2007 08 17 (441) 2002 08 12

(732) Przedsiębiorstwo Produkcyjno-Usługowo-Handlowe „EKOINSTAL” Czesław Głazek, Boksycza, PL.
(540)



Kolor znaku: granatowy, biały

(531) 26.1, 27.5, 29.1
(510), (511) **19** betonowe elementy budowlane, **37** usługi związane z instalacją i remontem sieci wodno-kanalizacyjnej, centralnego ogrzewania oraz gazowniczej, usługi budowlane, remonty kotłowni, roboty drogowe, **39** usługi transportowo-sprzętowe.

(111) **196155** (220) 2002 03 29 (210) 248528
(151) 2007 08 17 (441) 2002 10 07
(732) Pasłek International Cheese Company Ltd. Sery ICC Pasłek Spółka z o.o., Pasłek, PL.
(540)

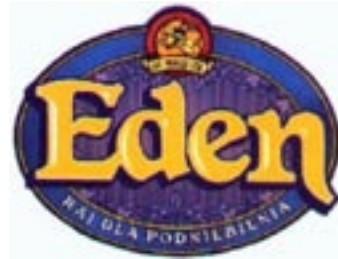

Kolor znaku: żółty, biały, niebieski, czarny, czerwono-bordowy, fioletowy

(531) 2.1, 3.3, 25.1, 26.1, 27.5, 29.1
(510), (511) **05** żywność dietetyczna do celów leczniczych, żywność dla niemowląt, **29** mleko i produkty mleczne, sery, masło, margaryny, homogenizowane artykuły żywnościowe zawarte w tej klasie, na bazie mleka, tłuszczów roślinnych, żywność dietetyczna na bazie mleka, tłuszczów roślinnych, żywność o obniżonej zawartości tłuszczu i cholesterolu na bazie mleka, tłuszczów roślinnych, **40** przetwórstwo mleka i wyrób serów.

(111) **196156** (220) 2002 11 08 (210) 257288
(151) 2007 09 05 (441) 2003 05 19
(732) Dr.Rehfeld Fashion AG, Hamburg, DE.
(540)

BROADWAY

(531) 27.5.5
(510), (511) **18** skóra i imitacja skóry oraz wyroby wykonane z tych materiałów (zawarte w klasie 18), skóryzwierzęce, skóry surowe, walizy i torby podróżne, teczki, walizki, torby, torby szkolne, plecaki, zestawy podróżne (wyroby skórzane), małe artykuły ze skóry, portmonetki, portfele, etui na klucze, torby na pasek, torby biodrowe, parasolki, parasole i laski, bicze, uprząże i wyroby rymarskie, **25** odzież, nakrycia głowy, odzież wierzchnia dla mężczyzn, kobiet, dzieci i niemowląt, bielizna i odzież spodnia, gorseciarstwo, pończosznictwo, paski, klamry, mundury, szaliki, rękawiczki, krawaty, opaski na głowę, moda kąpielowa dla kobiet i mężczyzn, odzież do turystyki pieszej, wycieczek górskich, sportów na terenie otwartym i do wspinaczki, odzież i nakrycia głowy do soccera, koszykówki, piłki ręcznej i siatkówki, odzież do joggingu, fitnessu i gimnastyki, odzież i nakrycia głowy do tenisa, squasha i badmintonu, odzież i nakrycia głowy do łyżwiarstwa inline, jazdy na deskach, rollerach, do hokeja, piłki nożnej, baseballa i boksu, odzież i nakrycia głowy do kolarstwa, odzież i nakrycie głowy do jazdy konnej, odzież i nakrycia głowy do golfa, odzież i nakrycia głowy do sportów wodnych, do surfingu, żeglarsstwa, wioślarstwa, kajakarstwa i nurkowania, odzież i nakrycia głowy do narciarstwa górskiego, narciarstwa biegowego i snowboardingu, odzież i nakrycia głowy łyżwiarstwa lodowego i hokeja na lodzie.

(111) **196157** (220) 2003 05 26 (210) 265307
 (151) 2007 08 23 (441) 2003 12 01
 (732) JERONIMO MARTINS DYSTRYBUCJA Spółka z ograniczoną odpowiedzialnością, Poznań, PL.
 (540) Indira
 (510), (511) **30** herbata.

(111) **196158** (220) 2003 05 26 (210) 265320
 (151) 2007 08 23 (441) 2003 12 01
 (732) JERONIMO MARTINS DYSTRYBUCJA Spółka z ograniczoną odpowiedzialnością, Poznań, PL.
 (540) Kaya
 (510), (511) **30** herbata.

(111) **196159** (220) 2003 06 02 (210) 265682
 (151) 2007 08 24 (441) 2003 12 15
 (732) PRZEDSZKOLA ZIELONA CIUCHCIA SPÓŁKA JAWNA
 Agata Wawer, Agnieszka Sławek, Jacek Wawer, Warszawa, PL.
 (540) Przedszkole Niepubliczne Zielona Ciuchcia
 (510), (511) **41** prowadzenie przedszkoli, **43** opieka nad dziećmi w przedszkolach.

(111) **196160** (220) 2003 07 18 (210) 267569
 (151) 2007 08 27 (441) 2004 01 26
 (732) Glaxo Group Limited, Greenford, GB.
 (540) NARITHIA
 (510), (511) **05** preparaty weterynaryjne, preparaty sanitarne do celów leczniczych, substancje dietetyczne do celów leczniczych, żywność dla niemowląt, plastry, materiały opatrunkowe; materiały do plombowania zębów, woski dentystyczne, preparaty dezynfekcyjne, preparaty do zwalczania szkodników, fungicydy, herbicydy **05** preparaty i substancje farmaceutyczne i medyczne dla ludzi.

(111) **196161** (220) 2003 08 26 (210) 269092
 (151) 2007 08 17 (441) 2004 03 08
 (732) AG PARTNER S.C. Ahmad, Grzechociński, Gorzów Wlkp., PL.
 (540)

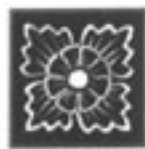

BATAVIA
art gallery

(531) 5.5.20, 27.5.1
 (510), (511) **06** figurki, statuetki, posążki z metali nieszlachetnych, kółka metalowe do kluczy, do mebli, okucia metalowe do drzwi, mebli, osprzęt metalowy, **11** lampki nocne, abażury do lamp, klosze do lamp, lampiony, **19** posągi, posążki, figurki, dzieła sztuki z kamienia, betonu, marmuru, wyroby kamieniarskie, żaluzje niemetalowe, **20** meble, fotele, kanapy, otomany, łóżka, materace do łóżek, zagłówki, krzesła, ławy, półki meblowe, kwietniki, zasłony, bambusowe zasłony, zasłony z plecionek drewnianych, zasłony dekoracyjne z koralików, parawany, ramy do obrazów tablice na ogłoszenia, z drewna, wosku, gipsu lub tworzyw sztucznych: posągi, posążki, figurki, statuetki, dzieła sztuki, **21** wyroby ceramiczne do gospodarstwa domowego, dzbanki, naczynia ceramiczne, naczynia do picia, naczynia do picia, podstawki pod talerze, kółka na serwetki nie z metali szlachetnych, kosze do użytku domowego nie z metali szlachetnych, sprzęt kuchenny - łopatkę, sztućce, łopatkę do ciast, łyżki, miski, miseczki ze szkła, lichterze nie z metali szlachetnych, świeczniki, kandelabry nie z metali szlachetnych, figurki z porcelany, terakoty, szkła, **35** prowadzenie sklepów i hurtowni w zakresie towarów wskazanych powyżej.

(111) **196162** (220) 2003 08 28 (210) 269155
 (151) 2007 08 03 (441) 2004 03 08
 (732) Fabryka Wódek POLMOS ŁAŃCUT S.A., Łańcut, PL.

(540) w - ice
 (510), (511) **33** napoje alkoholowe.

(111) **196163** (220) 2003 11 20 (210) 272811
 (151) 2007 07 19 (441) 2004 04 19
 (732) „Piekarnia Familijna” Sp.j Elżbieta Kowalczyk, Witold Kowalczyk, Kuźnica Czeszycka, PL.
 (540)



(531) 6.7.11, 7.1.13
 (510), (511) **29** dżemy, powidła, przetwory owocowe i warzywne, **30** wyroby piekarnicze, cukiernicze, słodczy, przetwory zbożowe, bułka tarta, **31** owoce, warzywa, **32** soki, syropy, napoje, **35** prowadzenie sklepów i hurtowni z dżemami, powidłami, przetworami owocowymi i warzywnymi, wyrobami piekarniczymi i cukierniczymi, słodzciami, przetworami zbożowymi, bułką tartą, owocami, warzywami, sokami, syropami, napojami.

(111) **196164** (220) 2003 11 20 (210) 272813
 (151) 2007 07 19 (441) 2004 04 19
 (732) „Piekarnia Familijna” Sp.j Elżbieta Kowalczyk, Witold Kowalczyk, Kuźnica Czeszycka, PL.
 (540) KWADRACIAK
 (510), (511) **30** wyroby piekarnicze, **35** prowadzenie sklepów i hurtowni z wyrobami piekarniczymi i cukierniczymi.

(111) **196165** (220) 2003 11 28 (210) 273196
 (151) 2007 07 23 (441) 2004 04 19
 (732) WORLD MARKETS Sp. z o.o., Warszawa, PL.
 (540) COLON CLEANSE
 (510), (511) **05** produkty lecznicze, środki farmaceutyczne, środki spożywcze i dietetyczne środki spożywcze specjalnego przeznaczenia żywieniowego, suplementy diety, nowa żywność.

(111) **196166** (220) 2003 12 23 (210) 274400
 (151) 2007 10 23 (441) 2004 04 19
 (732) VOLVO CAR CORPORATION, Göteborg, SE.
 (540)

BI-FUEL

(531) 27.5.1
 (510), (511) **12** pojazdy, urządzenia służące do poruszania się na lądzie, w powietrzu lub wodzie.

(111) **196167** (220) 2004 01 19 (210) 275122
 (151) 2007 08 29 (441) 2004 05 04
 (732) Firma Handlowa „WALOR” A. Nowak, W. Fryc Spółka Jawna, Kolbuszowa, PL.
 (540)

ROVEN

(531) 27.5.1
 (510), (511) **03** artykuły chemii gospodarczej, preparaty do pielęgnacji samochodów, produkty kosmetyczne, środki myjące czyszczące i konserwujące do pielęgnacji pojazdów, szampony, środki do czyszczenia szkła, metalu, skóry i tworzyw sztucznych, szampony, wosk polerski, materiały ściernie, papier ścierny i polerujący, płyny do spryskiwaczy szyb samochodowych preparaty do polerowania, środki myjące, preparaty do usuwania farby, szampony, **06** drobnica metalowa, opaski zaciskowe metalowe, pierścienie metalowe, płytki metalowe, przewody ciśnieniowe metalowe, pierścienie zabezpieczające (simmeringi), smarowniczkę, śruby i nakrętki metalowe, tuleje, **07** łożyska kulkowe, łożyska (części maszyn), paski napędowe,

pierścienie tłokowe, pasy do prądnic i silników spalinowych, pierścienie smarowe, pompy i pompki smarownicze, smarowniczkę, świece zapłonowe do silników spalinowych, **12** drążki skrzętne do pojazdów, gwoździe do opon, hamulce do pojazdów, klocki i szczęki hamulcowe do pojazdów, lusterka do pojazdów, łańcuchy przeciwpoślizgowe, opony i dętki do pojazdów, pokrowce na siedzenia samochodowe, resory i sprężyny do zawieszania pojazdów, wycieraczki do szyb pojazdów, zderzaki samochodowe, **17** materiały izolacyjne, okładziny sprzęgieł i hamulców, pierścienie gumowe, pierścienie uszczelniające, pierścienie wodoszczelne, przewody giętkie niemetalowe, taśmy i tkaniny izolacyjne, tuleje gumowe, uszczelki, zderzaki gumowe, **19** przewody ciśnieniowe niemetalowe, **20** śruby i nakrętki niemetalowe, sworznie niemetalowe, zaciski niemetalowe do kabli, **35** zgrupowanie na rzecz osób trzecich różnych towarów obejmujących: artykuły chemii gospodarczej, preparaty do pielęgnacji i konserwacji pojazdów, płyny samochodowe, drobnicę metalową, opaski zaciskowe metalowe, simmeringi, smarowniczkę, pierścienie metalowe, paski napędowe, pierścienie smarowe, pompy i pompki smarownicze, smarownice, paski napędowe, pierścienie uszczelniające, pierścienie wodoszczelne, śruby i nakrętki, tuleje gumowe, materiały izolacyjne, okładziny sprzęgieł i hamulców, przewody giętkie niemetalowe, smarowniczkę, taśmy i tkaniny izolacyjne, łożyska, uszczelki, wycieraczki do szyb samochodowych, zderzaki gumowe, pozwalające nabywcy wygodnie je oglądać i kupować w sklepach oraz na stronie internetowej.

(111) **196168** (220) 2004 01 30 (210) 275642
 (151) 2007 10 22 (441) 2004 05 04
 (732) Major Joanna, Warszawa, PL.; Antosiuk Jacek, Warszawa, PL.
 (540)



(531) 26.1.2, 27.5.1, 27.5.5, 29.1.1, 29.1.8
 (510), (511) **09** urządzenia elektryczne, w tym: elektryczne dzwonki ostrzegające, dzwonki alarmowe, dzwonki do drzwi, dzwonki sygnalizacyjne, kable elektryczne, ograniczniki elektryczne, przewody elektryczne, obwody drukowane, zaciski przewodów, aparaty elektryczne w tym: miniaturowe gniazda bezpiecznikowe, bezpieczniki elektryczne, przekaźniki elektryczne, wtyczki, gniazda elektryczne, przełączniki elektryczne, w tym: łączniki klawiszowe do wbudowania, przyciski do dzwonek, elektryczne puszkę przełącznikowe, rozgałęzieniowe, elektryczne regulatory światła, styki elektryczne, styki elektryczne z metali szlachetnych, sygnalizatory elektryczne, elektryczne tablice rozdzielcze, elektryczne przedłużacze przenośne, przedłużacze mocowane na stałe, listwy zasilające z eliminacją zakłóceń oraz z zabezpieczeniem przeciwnapięciowym, przedłużacze elektryczne z filtrem przeciwzakłóceń linią zasilającej oraz zabezpieczeniem przepięciowym, przedłużacze elektryczne z zabezpieczeniem linii telefonicznych, filtry przeciwzakłóceń, bloki ochronne linii telefonicznej, urządzenia bezprzewodowego zasilania energią elektryczną, stabilizatory, komputery, oprogramowanie komputerowe, klawiatura komputerowa, komputerowe urządzenia peryferyjne zewnętrzne, drukarki do komputerów, **35** świadczenie usług polegających na zgrupowaniu na rzecz osób trzecich różnych towarów, pozwalające nabywcy wygodnie je oglądać i kupować w sklepie z artykułami elektrycznymi i sprzętu komputerowego, prowadzenie przedstawicielstw handlowych i usługowych podmiotów zagranicznych w kraju, import towarów na potrzeby produkcyjne i handlowe firmy, import towarów na potrzeby usługowe firmy, **42** projektowanie systemów komputerowych, aktualizacja, instalacja i konserwacja oprogramowania komputerowego, doradztwo w zakresie sprzętu komputerowego.
 (551) wspólne prawo ochronne

(111) **196169** (220) 2004 02 17 (210) 276461
 (151) 2007 08 20 (441) 2004 05 31
 (732) Firma Produkcyjno-Handlowo-Usługowa BUTELX - Grzegorz Kula, Bożena Kula, Bogucin Duży, PL.

(540)



(531) 5.3.11, 19.7.1, 19.7.22
 (510), (511) **01** środki chemiczne dla rolnictwa, ogrodnictwa, odczynniki chemiczne, **03** środki myjące, piorące, środki do czyszczenia, środki do pielęgnacji ciała, mydła w płynie, środki wybielające i inne stosowane w praniu, preparaty do mycia, czyszczenia i polerowania, **20** wyroby z tworzyw sztucznych, pojemniki i butelki z tworzyw sztucznych, opakowania, **29** oleje i tłuszcze jadalne, kompoty, koncentraty warzywne, esencje do żywności, barszcze, żurki, napoje mleczne, maślanka, kefir, jogurty, śmietana, **32** wody źródlane i mineralne, napoje, soki owocowe, warzywne i inne napoje bezalkoholowe, mieszaniny napojów, ekstrakty owocowe, warzywne, nektary.

(111) **196170** (220) 2004 03 01 (210) 277061
 (151) 2007 08 23 (441) 2004 06 14
 (732) Samsung Electronics Co. Ltd., Suwon-Si, KR.
 (540) SAMSUNG INTRON

(510), (511) **07** odkurzacze elektryczne, generator prądu zmiennego, roboty (maszyny), generator prądu stałego, silowniki nieprzeznaczone dla pojazdów, elektryczne otwieracze do puszek, miksery elektryczne przeznaczone do zastosowania w gospodarstwie domowym, elektryczne pralki do odzieży, elektryczne maszyny do czyszczenia, silniki prądu stałego nieprzeznaczone dla pojazdów, pompki powietrza do akwarium, mieszki, jako urządzenie mechaniczne stosowane w automatyce, mechaniczne stemplownice, kosiarki, pneumatyczne urządzenia do otwierania i zamykania drzwi (części maszyn), żurawie masztowe, koparki, silniki do poduszkowców, silniki prądu zmiennego do okrętów i statków powietrznych, maszyny do ciągnięcia i wytłaczania metali, maszyny do rozkruszania kamienia, maszyny do budowy dróg, maszyny do obierania skóry, generatory gazu, maszyny do zwijania lub nawijania tekstyliów, silniki odrzutowe nieprzeznaczone dla pojazdów, sprężarki powietrza, przekładnie nieprzeznaczone dla pojazdów, spiralne sprężyny nieprzeznaczone dla pojazdów, hamulce tarczowe nieprzeznaczone dla pojazdów, sprężyny (części maszyny), szczotki elektryczne, silniki prądu zmiennego nieprzeznaczone dla pojazdów, **09** wzmacniacze, baterie alkaliczne, elektryczne automaty sprzedające (za wyjątkiem elektronicznych maszyn podających), brzęczyki, ładowarki akumulatorów, kineskopy, lampy fluorescencyjne z zimną katodą, kondensator, urządzenia i instrumenty komunikacyjne dla pojazdów, wyświetlacze ciekłokrystaliczne, filtry koloru dla LCD (wyświetlaczy ciekłokrystalicznych), dyski z oprogramowaniem komputerowym, taśmy z oprogramowaniem komputerowym, pamięci komputerowe, komputery, konwertery telewizji kablowej, cewki odchylające, magnetyfony kasetowe, odtwarzacze CD, przetworniki analogowo-cyfrowe, lampy wskazujące rozładowanie, drukarki komputerowe, żelazka elektryczne, wyświetlacze z emisją polową, lampy wizjerów elektronicznych, tuleje połączeniowe, wyświetlacze elektroluminescencyjne, działa elektronowe, kalkulatory elektroniczne, lampy wyświetlaczy płasko-panelowych, filtry fal elektromagnetycznych, transformatory ruchu powrotnego, słuchawki, wysokoczęstotliwościowe maszyny czytające, czytniki kart identyfikacyjnych, obwód scalony, inwertory, generatory laserowe, głośniki, laserowe odtwarzacze dysków, napędy dyskowe, monitory komputerowe, magnetyczne karty identyfikacyjne, kable światłowodowe, oscylografy, optyczne urządzenia do rozpoznawania znaków, czujnik piezoelektryczny dla telekomunikacji, płytka drukowana, elektroniczna maszyna kopiująca, przenośne urządzenia i instrumenty komunikacyjne, wyświetlacz plazmowy, wyświetlacze z ciekłymi kryształami zdyspergowanymi w polimerze, plazmowy wyświetlacz ciekłokrystaliczny, fototransmitery, modulatory częstotliwości radiowej, urządzenia i instrumenty radarowe, nadajniki radiowe, odbiorniki radiowe, odbiorniki stacjonarne, urzą-

zenia i instrumenty do zdalnego pomiaru i sterowania, reostaty, oporniki elektryczne, płytki półprzewodnikowe (chipy), galwanometr, odbiorniki TV do przekazu satelitarnego, odbiorniki telewizyjne, elektroniczne nadajniki sygnału, tunery, telefony, próżniowy wyświetlacz fluorescencyjny, taśmy wideo, automaty do gier wideo, kasy pamięci do gier wideo, magnetowidy kasetowe, podłoża półprzewodnikowe, procesory tekstu, zespoły cevek odchylających, matryce wyświetlaczy ciekłokrystalicznych, nadajniki telewizyjne, obrotowe transformatory magnetowidów kasetowych, lampy rentgenowskie nieprzeznaczone do celów medycznych, ogniwa suche, przełączniki, odbiorniki wielokanałowe, lampy fotograficzne, cyfrowe urządzenia do nagrywania, diody, przerywacze, drukarki atramentowe, dyski, czyste kasy wideo długo grające, adaptory gramofonowe, mikrofony, lampy halogenowe, modemy, urządzenia do transmisji faksowej, lampy bezelektrodowe, czyste dyski kompaktowe, obudowy płytek półprzewodnikowych (chipów), wzmacniaki fali nośnej, kamery wideo do transmisji, lampy wyładowcze inne niż dla celów oświetleniowych, nawigatory, tablice rozdzielcze, wskaźniki tablic rozdzielczych, lampy podświetlające, ograniczniki prądu, transformator elektroniczny, woltomierze, ekrany ochronne, lampy elektronopromieniowe, ogniwa mokre, wyposażenie komunikacyjne dla okrętów, nieautomatyczny telegraf, hydrofony, cyklotrony, adaptory, anteny, wskaźnik pojemności, mierniki fazy, kontroler napięcia indukcyjnego, urządzenia i instrumenty do transmisji częstotliwości telefonicznej, satelitarny system nawigacji i lokalizacji, dalekopisy, Interfony, aparatura do pomiaru magnetyzmu, wskaźniki magnetyzmu, autotelegraf, miernik rezystancji, mierniki watomogodzin, przełączniki elektryczne, mierniki watów, amperomierze, urządzenia do pozycjonowania globalnego, alarm elektroniczny, elektroniczne fotokopiarki, elektroniczne systemy obsługi drzwi automatycznych, elektroniczne maszyny do pisania, mikroskopy elektronowe, elektroniczny miernik częstotliwości, tarcze telefoniczne, konwertery, przełącznik, prostowniki, przetworniki częstotliwości, aparatura i instrumenty do badań sejsmicznych, lampy próżniowe, mierniki jakości lamp próżniowych, wyłączniki elektryczne, detektor ultradźwiękowy, baterie magazynujące, odtwarzacze gier komputerowych, klawiatury komputerowe, termistory, taśmy do nagrywania, kable telekomunikacyjne, tranzystory, bezpieczniki, lampy błyskowe do aparatów fotograficznych, dyskietki, ochronnik przepięciowy, aparatura i instrumenty komunikacyjne dla statków powietrznych, urządzenia do czyszczenia głowic magnetowidów, konwertery obrotowe, kable zasilające, dzwonek elektryczny, dozowniki leków, obrabiane przemysłowo szkło optyczne inne niż dla celów budowlanych, suwaki logarytmiczne, zamki elektryczne, kątowniki, analizatory gazu, lornetki, kamery wideo, aparaty fotograficzne, ekrany wideo, urządzenia rejestrujące odległość, okulary przeciwsłoneczne, sieci ratunkowe, pożarnicze wyposażenie ratunkowe, alarmy wycieku paliwa, światła odbłaskowe do noszenia na odzieży wierzchniej do zapobiegania wypadkom samochodowym, maski do nurkowania, elektryczne urządzenia do automatycznych drzwi obrotowych, łódź ratunkowa, motopompy przeciwpożarowe, urządzenia do spawania za pomocą łuku elektrycznego, ogrodzenia elektryczne dla bydła, urządzenia do badania świeżości jaj, jonizatory inne niż do oczyszczania powietrza, zatyczki na nos do nurkowania i pływania, komercyjne rękawice ochronne przeciwko promieniowaniu rentgenowskiemu, kaski ochronne, maski gazowe, wkładki grzewcze, nie dla celów medycznych, lampy bakteriobójcze, wentylatory elektryczne, szerokostrumieniowe reflektory do używania w wodzie, lampy rtęciowe, reflektory punktowe, lampy łukowe, lampy ozdobne, lampy na podczerwień, nawilżacze ultradźwiękowe, chłodzarki elektryczne, elektroniczna kuchnia, pled elektryczny, piece elektryczne, koce elektryczne, kuchenki elektryczne, elektryczne ogrzewacze do stóp, elektryczne zaparzaczkarki do kawy, testery elektryczne, perkolatory elektryczne, płyta grzejna, elektryczne ogrzewane naczynie, lampy do połowów ryb, szperacze (reflektory), lampy słoneczne, reflektory iluminacyjne, lampy fluorescencyjne, lampy błyskowe, piece dentystyczne, lodówki, kuchenki, paleniska gazowe i płyty kuchenne, podstawy palenisk gazowych, paczki grzejne, natryski, piece gazowe, kotły gazowe, chłodzarki gazowe, wentylatory wyciągowe, lampy gazowe, płyty grzejne dla urządzeń i przyrządów

chemicznych, światła okrętowe, światła dla statków powietrznych, światła dla taboru kolejowego, światła dla motocykli, światła dla rowerów, filtry gazowe benzyny, paleniska grzewcze, kotły nieprzeznaczone dla pojazdów (inne niż kotły dla gospodarstwa domowego i kotły silników parowych), ruszty mechaniczne nieprzeznaczone dla pojazdów, zawory kontroli poziomu w zbiornikach, **12** taśmy kauczukowe do okrętów i statków powietrznych, **21** grille gazowe.

(111) **196171** (220) 2004 03 31 (210) 278615
 (151) 2007 08 03 (441) 2004 07 12
 (732) TELEPIZZA POLAND Sp. z o.o., Warszawa, PL.
 (540)



Kolor znaku: czerwony

(531) 26.4.2, 27.5.1, 29.1.1

(510), (511) **30** produkty spożywcze na bazie mąki, w tym pizza i podkłady do pizzy.

(111) **196172** (220) 2004 05 24 (210) 281161
 (151) 2007 08 27 (441) 2004 09 06
 (732) POLKOMTEL S.A., Warszawa, PL.

(540) team zone

(510), (511) **09** aparaty, przewody i słuchawki telefoniczne, automaty sprzedające i mechanizmy do urządzeń uruchamianych przez wrzucenie monety lub żetonu, kasy rejestrujące, komputery i sprzęt przetwarzający dane, magnetyczne nośniki danych, maszyny liczące, płyty (dyski) z nagraniami, urządzenia do gaszenia ognia, urządzenia do nagrywania, transmisji, reprodukcji danych, dźwięku lub obrazu, urządzenia i przyrządy naukowe, żeglarskie, geodezyjne, elektryczne, kinematograficzne, optyczne, wagowe, pomiarowe, sygnalizacyjne, kontrolne, do ratowania życia, do celów dydaktycznych, **35** usługi polegające na: rejestrowaniu, sporządzaniu odpisów, składzie, kompilacji, transmisji, transkrypcji, systematyzacji pisemnych informacji (komunikatów) oraz rejestrowaniu a także wykorzystaniu lub kompilacji danych matematycznych lub statystycznych oraz zarządzaniu zbiorami informatycznymi, usługi w zakresie: reklamy, badania rynku, telefonicznego udzielania informacji, organizacji wystaw lub targów handlowych i reklamowych, pośrednictwa w zawieraniu umów kupna-sprzedaży poprzez telefon i Internet, usługi telekomunikacyjne on line polegające na umożliwieniu: zlecenia usług, świadczenia usług, zawierania umów, umów pośrednictwa, umów ubezpieczeniowych, umów kupna-sprzedaży, umów kredytowych, umów bankowych oraz otwierania rachunków bankowych, dokonywania operacji bankowych, dostępu do konta bankowego, wykonywania umów, prowadzenie detalicznej i hurtowej sprzedaży towarów: apaszki jedwabne, antystresery, baloniki, bandanki, banery, bezrękawniki, bloczki post-it, bluzy, bombki, breloczki, chorągiewki, clipboardy, czapki, daszki, długopisy, elektroniczne urządzenia do tłumaczeń językowych, elektroniczne urządzenia ze słownikiem, etui skórzane na długopisy, etui skórzane na wizytówki, fido-dido, flagi, galanteria odzieżowa damska i męska, galanteria skórzana, galanteria papierowa, joja, kalendarze, kalkulatory, kapelusze, karafki, konstrukcje dmuchane i balony, kosmetyczki, kosmetyki, koszulki polo, krawaty, krzeselka, kubki, kurtki, latawce, linijki, maskotki, materiały biurowe i szkolne, medale, pudełka, naklejki i nalepki, notesy, obrusy, odtwarzacze płyt kompaktowych i kaset, ołówki, opakowania na napoje, organizery, otwieracze do butelek, pałeczki chińskie, papiery pakowe, parasole, parasolki, parawany, para jedwabne, piłki, piórniki, plecaki, płotki, podkładki pod kubki, kieliszki i szklanki, podkładki pod mysz, pokrowce na telefony, pompony, portfele, postery, potykacze, radioodbiorniki, rękawiczki, ręczniki, sakwy rowerowe, sakwy podróżne, samochodowe osłony przeciwsłoneczne, siatki, skrobaczki do szyb, słodycze, standy, stroje dla personelu, szale, szaliki, świece, tablice, teczki skórzane, terkotki, termosy, tłumacze polsko-angielskie, torby i torebki, torciki, trąbki, t-shirty, wizytowniki, wody perfumowane i perfumy, worki żeglarskie, wyroby ze szkła i porcelany, zabawki, zegary ścienne, zegarki, znaczki z logo; informacja o działalności gospodarczej, handlu, reklamie, promocji, lokalizacji obiektów, agencje informacji handlowej, **36** usługi w zakresie: pośrednictwa w zawieraniu umów ubezpieczeniowych poprzez te-

lefon i Internet, sprawdzania stanu konta poprzez telefon i Internet, **37** informacja o naprawach, **38** usługi w zakresie: rozpowszechniania systemów przekazywania dźwięku i obrazu w łączności radiofonicznej, telegraficznej, telefonicznej, telefonii komórkowej, telefaksowej, w systemie cyfrowym, usługi w zakresie łączności: radiofonicznej, telegraficznej, telefonicznej, telefonii komórkowej i poprzez Internet, stacji radiowych, telewizyjnych oraz transmitowania dźwięku i obrazu, usługi w zakresie zbierania i przekazywania aktualności informacyjnych z wykorzystaniem: multimediiów, urządzeń telekomunikacyjnych, usługi w zakresie wypożyczania telefonów, modemów i innych urządzeń telekomunikacyjnych, elektroniczny serwis informacji typu on-line polegający na tworzeniu, prowadzeniu baz danych i udostępnianiu informacji z możliwością elektronicznego przyjmowania i przekazywania wiadomości; obsługa klientów przy wykorzystaniu sieci Internet umożliwiającą dostarczanie klientom informacji oraz otrzymywanie informacji od klientów; usługi telekomunikacyjne; informacja o telekomunikacji, usługach telekomunikacyjnych, elektronicznych i internetowych; przesyłanie informacji; gromadzenie i rozpowszechnianie wiadomości poprzez sieci komunikacyjne, w tym. sieć telewizyjną, satelitarną i internet, agencje informacyjne w zakresie wiadomości i aktualności, **41** usługi w zakresie nauczania poprzez telefon, Internet, radio i telewizję; informacja o nauczaniu, kształceniu, rozrywce, działalności sportowej i kulturalnej.

(111) **196173** (220) 2004 05 26 (210) 281250
(151) 2007 08 01 (441) 2004 09 06
(732) „Panorama Internetu” Marek Stefaniak, Gdańsk, PL.

(540) PANORAMA INTERNETU
(510), (511) **09** sprzęt komputerowy i urządzenia do przetwarzania informacji, materiały w postaci elektroniki multimedialnej, oprogramowanie, oprogramowanie komputerowe, interfejs i sterowniki w zakresie wykorzystania internetu, intranetu oraz sieci, elektronicznie, optycznie, magnetycznie zapisane dane i oprogramowanie w zakresie wykorzystania internetu, intranetu oraz sieci, **16** foldery, kalendarze, katalogi, prospekty, **35** usługi reklamy osób trzecich, w tym i reklamy z wykorzystaniem internetu, intranetu i sieci, usługi marketingowe i konsultingowe, poprzez internet, intranet i sieć, usługi wykonywania badań rynkowych i prognoz ekonomicznych udostępnianych poprzez internet, intranet i sieć, **37** montaż sprzętu elektronicznego, obsługa oraz serwis naprawczy gwarancyjny i pogwarancyjny sprzętu komputerowego, elektronicznego, maszyn biurowych, księgujących i liczących, **38** usługi telekomunikacyjne i teleinformatyczne, usługi agencji informacyjnych, przesyłanie informacji i aktualnych wiadomości poprzez internet, intranet i sieć, usługi w zakresie informacji tekstowej i obrazowej przesyłanej przy pomocy komputera, terminali komputerowych, poczty elektronicznej, sieci internetu, intranetu, cyfrowo, **40** usługi poligraficzne, drukowanie, druk litograficzny, druk offsetowy, **41** publikowanie książek, tekstów, innych niż teksty reklamowe poprzez internet i elektronicznie, usługi tworzenia publikacji internetowych, usługi w zakresie organizowania imprez rozrywkowych, dyskotek, balów, zabaw, festynów, organizowanie pokazów, wystaw edukacyjnych, kulturalnych, ekspozycji tematycznych, **42** usługi w zakresie oprogramowania komputerów, przetwarzania danych, przetwarzania słowa, usługi w zakresie opracowywania oprogramowań komputerowych na potrzeby wykorzystania internetu, intranetu i sieci, doradztwo w zakresie sprzętu komputerowego i informatyki, ekspertyzy sprzętu komputerowego i urządzeń elektronicznych, doradztwo w zakresie oprogramowań i dostarczania oraz wdrażania oprogramowań, przetwarzania danych, bazy danych, użyczenie komputerów, projektowanie sieci teleinformatycznych, projektowanie graficzne, **43** usługi w zakresie gastronomii, kawiarnie, restauracje, bary.

(111) **196174** (220) 2004 05 28 (210) 281364
(151) 2007 08 24 (441) 2004 09 06
(732) IDEA PLUS FORMA Spółka z o.o., Warszawa, PL.
(540) IDEA PLUS FORMA
(510), (511) **35** grupowanie towarów osób trzecich w sklepach i/lub hurtowniach z następującymi artykułami: zegarki i biżuteria, wypo-

sażenie biurowe, komputery oraz sprzęt telekomunikacyjny i rtv, w celu umożliwienia nabywcom dogodnego ich oglądania i dokonywania zakupów, badania rynku i opinii publicznej, doradztwo w zakresie prowadzenia działalności gospodarczej i zarządzania, zarządzanie i kierowanie w zakresie prowadzenia działalności gospodarczej, działalność związana z zarządzaniem holdingami, rekrutacja pracowników i pozyskiwanie personelu oraz jednoosobowych podmiotów gospodarczych prowadzących działalność gospodarczą wyłącznie na rzecz jednego podmiotu.

(111) **196175** (220) 2004 06 08 (210) 281795
(151) 2007 08 06 (441) 2004 09 20
(732) Firma Handlowo-Produkcyjna „MAKAO” Krzysztof Machno, Choraągwa, PL.

(540) makao
(510), (511) **16** katalogi, prospekty, reprodukcje graficzne, fotografie, publikacje, plakaty, artykuły papierniczne, papier listowy i do pakowania, opakowania z folii, torby z folii lub papieru, worki z folii lub papieru, koperty i woreczki z papieru i tworzyw sztucznych, wizytówki, nalepki, naklejki, wyroby z kartonu, pudełka tekturowe lub papierowe, kalendarze, kalkomanie, druki, broszury, taśmy przyklepne, druki zawiadomień, albumy, rysunki, ręczniki papierowe, serwetki papierowe, chusteczki papierowe, sztyldy kartonowe, bannery z folii z tworzyw sztucznych, kartki z życzeniami i okolicznościowe, kokardy z folii z tworzyw sztucznych, teczki papierowe i z tworzyw sztucznych, papeterie, zeszyty, **19** rzeźby i figurki z tworzyw sztucznych i mieszanin tych tworzyw z surowcami naturalnymi, **35** usługi w zakresie reklamy, promocja, przekazywanie informacji handlowej, prezentowanie i zgrupowanie towarów z klasy 16 i 19 pozwalające nabywcy wygodnie je wybierać i kupować w punktach sprzedaży detalicznej i hurtowej, rozpowszechnianie materiałów reklamowych, organizowanie wystaw handlowych i reklamowych, informacje handlowe w internecie i oferowanie tych towarów poprzez internet.

(111) **196176** (220) 2004 06 14 (210) 281946
(151) 2007 08 27 (441) 2004 09 20
(732) Browar BELGIA Sp. z o.o., Kielce, PL.
(540) RADOŚĆ SMAKU, SPOKÓJ DUCHA
(510), (511) **32** piwo, napoje na bazie piwa.

(111) **196177** (220) 2004 06 15 (210) 281961
(151) 2007 08 03 (441) 2004 09 20
(732) AGROS NOVA Sp. z o.o., Warszawa, PL.
(540)

DrWitt

(531) 27.5.1

(510), (511) **05** produkty farmaceutyczne i weterynaryjne, środki sanitarne do celów medycznych, dietetyczna żywność i napoje przystosowane dla celów leczniczych, żywność dla niemowląt, plastry, materiały opatrunkowe, materiały do plombowania zębów, woski dentystyczne, środki odkażające, środki do zwalczania robactwa, fungicydy, herbicydy, truczyny, **29** mięso, ryby, drób, dziczyzna, ekstrakty mięsne, galaretki, dżemy, marmolada, kompoty, jaja, oleje i tłuszcze jadalne chipsy ziemniaczane, chrupki owocowe, chrupki ziemniaczane, mleko, produkty mleczne jogurty, kefir, masło, margaryna, napoje mleczne, ser, konserwowane puszkowane, mrożone, suszone i gotowane owoce i warzywa, sałatki owocowe, warzywne, zupy, **30** kawa, herbata, kakao, cukier, ryż, tapioka, sago, kawa nienaturalna, mąka i produkty zbożowe, chleb, wyroby cukiernicze drożdże, proszek do pieczenia, ciasta, cukierki, słodycze, słodycze do ssania, lody, miód, melasa (syropy), sól, przyprawy, ocet, sosy (przyprawy), keczup, majonezy, musztarda, makarony, muesli, pizze, lód, **31** produkty rolne, ogrodnicze, leśne oraz ziarna nie ujęte w innych klasach, żywe zwierzęta, świeże owoce i warzywa, nasiona, rośliny i kwiaty naturalne, karma dla zwierząt, sód, **32** piwo, wody mineralne, wody stołowe, wody gazowane, napoje izotoniczne oraz inne napoje bezalkoholowe, napoje owocowe, soki owocowe, nektary owocowe, soki warzywne, syropy inne preparaty do produkcji napojów, **33** wódki, nalewki, napoje alkoholowe, whisky, likiery, wino, alkohole i likiery wspomagające trawienie, **34** tytoń, papierosy, cygara, fajki, przybory dla palaczy, zapalki.

(111) **196178** (220) 2004 06 17 (210) 282069
 (151) 2007 08 24 (441) 2004 09 20
 (732) Agencja Wydawniczo-Reklamowa WPROST Spółka z o.o.,
 Warszawa, PL.
 (540)



Kolor znaku: czerwony, czarny, biały, szary, jasnoszary

(531) 1.15.9, 7.1.8, 26.1.1, 27.5.1, 29.1.14
 (510), (511) **09** wydawnictwa na nośnikach elektronicznych, **16** wydawnictwa na nośnikach papierowych, **35** usługi reklamowe w zakresie zamieszczania ogłoszeń w prasie, reklama i rozpowszechnianie wyrobów producentów poprzez organizowanie im wystaw, konkursów, imprez, festynów, konferencji, a także poprzez rozpowszechnianie materiałów reklamowych, **41** usługi w zakresie działalności wydawniczej, usługi w zakresie organizowania festynów, zabaw, publicznych konkursów, plebiscytów i spektakli w celach kulturalnych i edukacyjnych, usługi reporterskie.

(111) **196180** (220) 2004 07 19 (210) 283342
 (151) 2007 08 17 (441) 2004 11 02
 (732) ALTER NEXT Spółka z ograniczoną odpowiedzialnością,
 Warszawa, PL.
 (540) NDF

(510), (511) **35** pomoc w prowadzeniu i zarządzaniu działalnością gospodarczą, przedsiębiorstwami przemysłowymi i handlowymi, doradztwo w zakresie organizowania i prowadzenia działalności gospodarczej oraz zarządzania działalnością gospodarczą, doradztwo specjalistyczne w sprawach działalności gospodarczej nie ujęte w innych klasach, doradztwo w zakresie zarządzania personalnego, wycena działalności gospodarczej, **36** doradztwo w sprawach ubezpieczeniowych, pośrednictwo ubezpieczeniowe, informacja o ubezpieczeniach, wyceny w sprawach z zakresu ubezpieczeń, doradztwo w sprawach finansowych, informacja bankowa, informacje finansowe, analizy finansowe, inwestycje kapitałowe, wyceny w sprawach z zakresu bankowości, pośrednictwo w zakresie usług z klasy 36, pośrednictwo w sprawach majątku nieruchomego, wycena nieruchomości.

(111) **196181** (220) 2004 07 19 (210) 283435
 (151) 2007 08 03 (441) 2004 11 02
 (732) HJ Heinz Polska S.A., Pudliszki, PL.
 (540)



Kolor znaku: żółty, czerwony, biały, zielony, kremowy, różowy

(531) 1.1.1, 5.9.1, 11.3.5, 25.1.1, 27.5.1, 29.1.15
 (510), (511) **30** sosy zimne.

(111) **196182** (220) 2004 08 26 (210) 284777
 (151) 2007 08 31 (441) 2004 11 29
 (732) MAXI-PLON Sp. z o.o., Sopot, PL.

(540)



Kolor znaku: pomarańczowy, zielony i jego odcienie

(531) 26.1.1, 26.2.1, 27.5.1, 29.1.12
 (510), (511) **01** doniczki z torfu dla ogrodnictwa, torf nawóz, ziemia do upraw, próchnica torfowa, **31** produkty rolnicze, ogrodnicze, leśne, torf na ściółkę, świeże owoce, jarzyny, warzywa, rośliny, kwiaty, **35** świadczenie usług polegających na zgrupowaniu na rzecz osób trzecich różnych towarów a zwłaszcza substraty i torfy czyste, nawozy, ziemia do upraw, brykiety torfowe, pelety torfowe, środki chemiczne do upraw, produkty rolnicze, ogrodnicze i leśne pozwalające nabywcy wygodnie je oglądać i kupować w sklepie i/lub hurtowni wielobranżowej, prowadzenie przedstawicielstw handlowych podmiotów zagranicznych w kraju, usługi importowo eksportowe.

(111) **196183** (220) 2004 08 30 (210) 284838
 (151) 2007 08 01 (441) 2004 12 13
 (732) RUST CHECK POLAND Sp. z o.o., Warszawa, PL.
 (540)



Kolor znaku: granatowy, biały, czerwony

(531) 26.4.2, 27.5.1, 29.1.13
 (510), (511) **02** środki antykorozyjne, farby i lakiery, **37** usługi w zakresie zabezpieczeń antykorozyjnych.

(111) **196184** (220) 2004 08 30 (210) 284867
 (151) 2007 08 01 (441) 2004 12 13
 (732) Wielobranżowe Przedsiębiorstwo Handlowe „AGRAHURT”
 Export - Import Sławomir Olak, Raducki Folwark, PL.
 (540)



Kolor znaku: beżowy i jego odcienie, czarny

(531) 1.17.2, 27.5.1, 29.1.12
 (510), (511) **01** produkty chemiczne do konserwacji żywności, ocet drzewny, ocet spirytusowy, ocet winny, spirytus z octu, kwas oleinowy, oleje do konserwacji żywności, maści do szczepienia drzew, hormony przyspieszające dojrzewanie owoców, sól do konserwowania inna niż do żywności, **03** środki do czyszczenia zębów, szminki, szampony, mydła przeciw potne do stóp, sole kąpielowe, pasty do pielęgnacji skóry, saszetki zapachowe, puder do makijażu, przybory toaletowe, przybory perfumeryjne, lakiery do paznokci, preparaty do pielęgnacji paznokci, olejki toaletowe, kremy kosmetyczne, pasty do obuwia, pasty do podłóg i mebli, szampony dla zwierząt domowych, środki do szorowania i ścierania, **05** żywność dla niemowląt, poduszki do karmienia piersią, chleb dla diabetyków, oleje lecznicze, środki lecznicze, środki opatrunkowe, środki odstraszające owady, preparaty przeciwmolowe, mineralne wody do celów leczniczych, mleko w proszku dla niemowląt, preparaty chemiczne do zwalczania mącznika zbożowego, preparaty do niszczenia grzybów domowych, środki dezynfekcyjne do celów higienicznych, **06** metalowe rączki do narzędzi; metalowe dozowniki stałe do ręczników papierowych;

metalowe paliki do namiotów, **16** papier toaletowy, papier pakowy, papier pergaminowy, papier higieniczny, papeteria, ręczniki papierowe do twarzy, serwetki papierowe - stołowe, serwetki do demakijażu, **20** kuranty wiatrowe jako dekoracja, niemetalowe ręczki do narzędzi, niemetalowe dozowniki stałe do ręczników papierowych, niemetalowe paliki do namiotów, przestrzenne dekoracje przestawne, meble, meble biurowe, kredensy, łózka, lustra, krzesła, fotele, kanapy, komody, stojaki na nakrycia głowy, skrzynki lęgowy, drabiny z drewna lub tworzywa sztucznych, wysokie krzesła dla dzieci, stojaki do wystawiania gazet, wózki barowe, karnisze do zasłon, zasłony dekoracyjne z koralików, ramki, listewki do ram obrazów, **21** pudełko metalowe do dozowników ręczników papierowych, szczoteczki do zębów, szczoteczki do butów, szczotki do mycia naczyń, szczotki do szorowania, szczotki do misek klozetowych, szczotki do rozmazywania smoły, pędzle do golenia, naczynia stołowe, miski i pokrywy do naczyń, garnki kuchenne, czajniki nieelektryczne, deski do prasowania, deski do krojenia chleba, dozowniki mydła, ściereczki do czyszczenia, wiaderka do kostek lodu, formy i łożatki do ciastek, cedzaki, otwieracze do butelek, maselniczki, pojemniki na chleb, porcelana, **22** namioty, **25** odzież, odzież ze skóry, obuwie, nakrycia głowy, futra, kurtki wełniane lub futrzane, ubrania, koszule, kapelusze, kostiumy kąpielowe, kamizelki na ryby, ubrania robocze, kombinezony, drewniaki, bielizna, bielizna wchłaniająca pot, antypoślizgowe środki do butów, **29** warzywa i owoce: konserwowane, suszone, kandyzowane, puszkowane, oleje jadalne: rzepakowy, słonecznikowy i z oliwek, marmolada, sałatki owocowe i sałatki warzywne, przecier jabłkowy, przecier pomidorowy, mięso wieprzowe, ryby, drób nieżywy, składniki do sporządzania zup jarzynowych, ziemniaczane chrupki, ziemniaczane chipsy, bulion, wędliny, przetwory rybne, koncentraty na rosół, mleko, mleczne napoje i produkty, masło, margaryna, masło arachidowe, masło czekoladowe, masło kakaowe, kawior, kapusta kwaszona, **30** kawa, herbata, kakao, cukier, ryż, mąka, produkty zbożowe, chleb, wyroby cukiernicze, słodczyce, lody, miód, proszek do pieczenia, drożdże, musztarda, ocet, inne przyprawy, **31** produkty rolne, ogrodnicze, i leśne, żywe zwierzęta, świeże owoce i warzywa, orzechy, nasiona, karma dla zwierząt, mączka rybna na paszę dla zwierząt, ziarno do żywienia zwierząt, ryż nieprzetworzony, przynęty dla wędkarstwa, grzybnia pieczarkowa, nasiona, ikra rybia, **32** piwo, piwo imbirowe, napoje bezalkoholowe, wody mineralne i gazowane, soki warzywne, soki owocowe, napoje gazowane, pastylki do wytwarzania napoi gazowanych, syropy i inne preparaty do produkcji napojów, **33** napoje alkoholowe, napoje alkoholowe zawierające owoce, ekstrakty alkoholowe, esencja alkoholowa, **34** tytoń, papierosy, cygara, zapalniczki do papierosów, fajki, przybory do czyszczenia fajek, zbiorniki na gaz do zapalniczek, **39** usługi transportowe, wypożyczanie pojazdów, składowanie towarów, usługi związane z parkowaniem samochodów.

(111) **196185** (220) 2004 08 19 (210) 284547
 (151) 2007 10 24 (441) 2004 11 29
 (732) Lubelskie Zakłady Przemysłu Spirytusowego POLMOS Spółka Akcyjna, Lublin, PL.
 (540) kapitańska
 (510), (511) **33** wyroby alkoholowe.

(111) **196186** (220) 2004 08 20 (210) 284585
 (151) 2007 10 24 (441) 2004 11 29
 (732) „EURO IMAGE” Maciej Biernacki, Warszawa, PL.
 (540)



(531) 1.1.1, 27.5.1
 (510), (511) **06** metalowe elementy mebli: rury, łączniki, stojaki, krzyżaki, **10** meble szpitalne i medyczne, **20** meble: meble sklepowe typu stojaki, lady, półki, regały, ścianki metalowe - sztabowe, drewniane i z tworzyw sztucznych w tym meble biurowe jak krzesła, biurka, regały, szafy, meble kuchenne, meble wypoczynkowe i sypialne, **37** montaż mebli sklepowych, biurowych, kuchennych, sypialnych,

kompleksowe wystroje wnętrz, **42** projektowanie wnętrz sklepowych, biurowych, mieszkalnych.

(111) **196187** (220) 2004 09 10 (210) 285266
 (151) 2007 08 03 (441) 2004 12 13
 (732) ALMA MARKET S.A., Kraków, PL.
 (540)



Kolor znaku: kremowy, ciemnozielony
 (531) 5.7.19, 26.1.2, 29.1.12

(510), (511) **35** informacja handlowa, organizacja wystaw w celach handlowych lub reklamowych, zarządzanie przedsiębiorstwami handlowymi lub przemysłowymi, zgrupowanie na rzecz osób trzecich towarów (w szczególności artykułów spożywczych, przemysłowych, zabawek, odzieży, obuwia, artykułów gospodarstwa domowego) pozwalające nabywcom swobodnie je oglądać i kupować (w szczególności w sklepach, hurtowniach, za pośrednictwem Internetu).

(111) **196188** (220) 2004 09 15 (210) 285440
 (151) 2007 08 07 (441) 2004 12 27
 (732) AGROS NOVA Sp. z o.o., Warszawa, PL.
 (540) PASJONACI OWOCÓW

(510), (511) **05** produkty farmaceutyczne i weterynaryjne, żywność dietetyczna dla celów leczniczych, żywność dla niemowląt, **29** owoce i warzywa konserwowane, suszone i gotowane, duszone owoce, sok (do celów kulinarnych), przecier i koncentrat pomidorowy, musy i puree owocowe, warzywne lub owocowo-warzywne, sałatki owocowe i/lub warzywne, pikle, galaretki, konfitury, dżemy, powidła, marmolady, kompoty, mleko i produkty mleczne, desery mleczne i śmietankowe, ewentualnie z dodatkami owocowymi, jogurty i kefiry, ewentualnie z dodatkami owocowymi, produkty z mleka sfermentowanego, sery, sery i twarogi homogenizowane, pasty serowe, **30** kawa, herbata, kakao, namiastki kawy, napoje i desery na bazie herbaty, kawy, kakao i czekolady, budynie, kisiele, kremy i galaretki w proszku, ciastka, wyroby piekarnicze, cukiernicze i słodczyce, lody, kremy i desery mrożone, miód, sosy, sosy słodkie, sosy pikantne, sosy do sałatek, sosy pomidorowe, ketchupy, majonezy, przyprawy, musztarda, **31** produkty rolne, ogrodnicze i leśne, runo leśne świeże i przetworzone, w tym grzyby świeże, solone, konserwowane i suszone, świeże owoce i warzywa, półprodukty owocowe i/lub warzywne, **32** napoje bezalkoholowe, soki, nektary i napoje owocowe, soki i napoje warzywne, soki i napoje warzywno-owocowe, przecierowe soki i napoje owocowe, warzywne oraz warzywno-owocowe, soki i napoje owocowe, warzywne oraz warzywno-owocowe z dodatkiem mikro- i/lub makroelementów i/lub witamin, wody mineralne i smakowe, napoje izotoniczne i energetyczne, produkty do wytwarzania napojów bezalkoholowych: wyciągi, esencje, koncentraty, syropy oraz proszki i pastylki do otrzymywania napojów musujących, napoje instant, piwo, **33** napoje alkoholowe, wina, jabłeczники, miody pitne, nalewki i napoje alkoholowe z owocami, **35** reklama, marketing i promocja towarów, zarządzanie i administrowanie działalnością handlowej, **39** usługi transportu, pakowanie i składowanie towarów dla obrotu krajowego i międzynarodowego.

(111) **196189** (220) 2004 10 25 (210) 286933
 (151) 2007 08 21 (441) 2005 02 07
 (732) CREATIVE WEB Spółka z o.o., Ksawerów k/Łodzi, PL.
 (540)



Kolor znaku: biały, niebieski
 (531) 25.3.1, 27.5.1, 29.1.12

(510), (511) **05** materiały włókninowe dla celów higieniczno-sanitarnych, materiały włókninowe do wyrobu podpasiek higienicznych, materiały włókninowe do wytwarzania jednorazowej bielizny pościelowej dla chorych, **17** izolacyjne materiały włókninowe dla budownictwa, izolacyjne materiały włókninowe dla rolnictwa, włókninowe materiały dźwiękoszczelne, **24** włókny dla przemysłu tekstylnego, materiały włókninowe dla przemysłu meblarskiego.

(111) **196190** (220) 2004 10 27 (210) 287076
(151) 2007 09 07 (441) 2005 02 07

(732) REVLON (SUISSE) S.A., a Swiss corporation, Schlieren, CH.
(540) FABULASH

(510), (511) **03** preparaty wybielające i inne substancje stosowane w praniu, preparaty czyszczące, nabłyszczające, szorujące i ściernie, mydła, wyroby perfumeryjne, olejki eteryczne, kosmetyki, w tym produkty do makijażu oczu, lotiony do włosów, preparaty do mycia zębów.

(111) **196191** (220) 2004 11 03 (210) 287323
(151) 2007 08 28 (441) 2005 02 07

(732) „JMP INTERNATIONAL” Spółka z ograniczoną odpowiedzialnością, Bydgoszcz, PL.
(540)

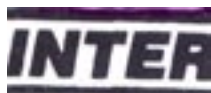

(531) 26.11.2, 27.5.1

(510), (511) **06** haki metalowe, drabiny metalowe, **08** narzędzie ręczne sterowane, **09** sprzęt ochrony osobistej, kaski ochronne, obuwie zabezpieczające przed wypadkami, odzież ochronna, pasy bezpieczeństwa, maski ochronne, rękawice do ochrony przed wypadkami, **22** liny niemetalowe, drabiny metalowe, drabinki sznurowe, **25** obuwie, kalosze, kombinezony, rękawice, szelki.

(111) **196192** (220) 2004 11 15 (210) 287590
(151) 2007 09 04 (441) 2005 02 21

(732) HOME & TRAVEL S.C. Agnieszka Tomaszewska, Tymoteusz Wojciechowski, Łódź, PL.
(540)



Kolor znaku: pomarańczowy, biały

(531) 26.4.1, 27.5.1, 29.1.12

(510), (511) **43** usługi hotelarskie i wynajmowanie mieszkań na byt czasowy.

(111) **196193** (220) 2004 11 23 (210) 287977
(151) 2007 08 30 (441) 2005 03 07

(732) Jacek Jakubik, Józefostaw, PL.

(540) KRAM

(510), (511) **29** mięso, wędliny, ryby, drób, dziczyzna, lukrowane, kandyzowane, mrożone owoce, konserwowane, puszkowane, suszone owoce i warzywa, gotowane warzywa, galaretki, dżemy, kompoty, jaja, mleko, produkty mleczne, oleje i tłuszcze jadalne, ser, masło, jogurt, kefir, maślanka, konserwy mięsne, konserwy rybne, pasztet, chipsy i chrupki ziemniaczane, chrupki owocowe, preparowane orzechy, preparowane orzeszki, preparowane migdały, przetwory owocowe i warzywne, **30** kawa, herbata, kakao, cukier, ryż, mąka i produkty zbożowe, makarony, słodycze, czekolada, ciasta, ciastka, wyroby cukiernicze, lody, miód, przyprawy, pieczywo (chleb, bułki, ciabata, rogalce), bułeczki słodkie, wyroby garmażeryjne (pierogi, kluśki, pyzy, naleśniki, krokiety, uszka), mięso w cieście, chipsy (produkty zbożowe), chałwa, imbir, kasze spożywcze, muesli, płatki kukurydziane, płatki owsiane, płatki zbożowe, potrawy na bazie mąki, **31** świeże warzywa i owoce, nasiona, orzechy, orzeszki, otręby, ziarna, ziemniaki, **35** prowadzenie sklepów i hurtowni z towarami spożywczymi, organizacja targów, kiermaszów, jarmarków.

(111) **196194** (220) 2004 11 29 (210) 288184

(151) 2007 08 31 (441) 2005 03 07

(732) Przedsiębiorstwo Handlowo-Usługowe „PIONEX”

Piotr Gabryś, Bielsko-Biała, PL.

(540)



Kolor znaku: czarny, czerwony, biały

(531) 27.5.1, 29.1.12

(510), (511) **01** preparaty chemiczne do celów budowlanych, pianka poliuretanowa, przemysłowe produkty chemiczne do uszczelniania i izolowania, kleje z przeznaczeniem dla budownictwa, kleje do płytek ceramicznych, spoiwa z betonu, preparaty do konserwacji cegły, cementu, dachówki, murów, rozpuszczalniki do lakierów, cementy, tynki, dodatki do betonu i zapraw, **02** środki konserwujące, izolujące, impregnujące i uszczelniające w formie stałej, płynnej i gazowej, pasty, powłoki, emulsje, proszki, lakiery, smary, aerozole, farby bakterioobójcze, kit, emalie, pigmenty do farb, rozcieńczalniki do farb, do lakierów, preparaty zabezpieczające do metali, **17** materiały izolacyjne, taśmy izolacyjne i uszczelniające, materiały uszczelniające, substancje uszczelniające do połączeń, taśmy uszczelniające do drzwi i okien, materiały na uszczelnienia okien i drzwi, uszczelnienia wodoodporne, zaprawy izolacyjne, żywice sztuczne, wypełnienia do złącz rozprężnych.

(111) **196195** (220) 2004 12 21 (210) 289128

(151) 2007 08 07 (441) 2005 04 04

(732) Toruńskie Piwnice Win VINPOL Sp. z o.o., Toruń, PL.

(540)



Kolor znaku: czerwony, złoty, biały, kremowy, jasnożółty

(531) 24.5.7, 25.1.1, 27.5.1, 29.1.15

(510), (511) **33** napoje alkoholowe: wina.

(111) **196196** (220) 2004 12 21 (210) 289129

(151) 2007 08 07 (441) 2005 04 04

(732) Toruńskie Piwnice Win VINPOL Sp. z o.o., Toruń, PL.

(540)



Kolor znaku: granatowy, srebrny, czerwony, złoty, biały, żółty, szary

(531) 19.7.2, 24.5.7, 25.1.1, 27.5.1, 29.1.15

(510), (511) **33** napoje alkoholowe: wina.

(111) **196197** (220) 2005 01 05 (210) 289616
 (151) 2007 09 07 (441) 2005 04 18
 (732) „GETIN BANK” Spółka Akcyjna, Katowice, PL.
 (540) hipobank

(510), (511) **35** usługi doradcze w zakresie organizacji i zarządzania przedsiębiorstwami i przedsięwzięciami, usługi audytorskie, księgowość, pośrednictwo w zawieraniu transakcji handlowych, usługi w zakresie badania rynku i prognoz ekonomicznych, usługi w zakresie specjalistycznego doradztwa handlowego oraz usługi w zakresie badania rynku i sporządzania analiz rynkowych, usługi pośrednictwa handlowego, analizy kosztów, ekspertyzy opłacalności i prognozy ekonomiczne, przetwarzanie informacji statystycznych, sporządzanie wyciągów z kont, zarządzanie zbiorami danych w systemach komputerowych, pozyskiwanie danych do komputerowych baz danych, systematyzacja danych w komputerowych bazach danych, komputerowe zarządzanie plikami, promocja sprzedaży wykonywana na rzecz osób trzecich, usługi agencji reklamowych z wykorzystaniem wszystkich metod słownych, dźwiękowych, audiowizualnych i multimedialnych, rozpowszechnianie materiałów reklamowych, usługi reklamowania za pośrednictwem sieci komputerowej, rozpowszechnianie ogłoszeń reklamowych, materiałów reklamowych i ofert reklamowych, organizowanie wystaw w celach handlowych lub reklamowych, informacja, doradztwo i consulting w zakresie działalności gospodarczej i doboru metod i technik reklamowania, usługi w zakresie obsługi programów lojalnościowych i programów promocyjnych świadczone na rzecz osób trzecich, archiwizacja dokumentów metodami elektronicznymi i tradycyjnymi, doradztwo i consulting w zakresie archiwizacji dokumentów, **36** obsługa towarzystw, funduszy inwestycyjnych i funduszy emerytalnych, usługi w zakresie doradztwa, koordynacji i nadzoru w sprawach finansowych, usługi maklerskie, brokerskie, leasingowe, wyceny dóbr inwestora dla spółek akcyjnych i z ograniczoną odpowiedzialnością, analizy finansowe, finansowe doradztwo i informacja, przeprowadzanie operacji finansowych na zlecenie osób trzecich, pośrednictwo giełdowe, pośrednictwo w dokonywaniu inwestycji kapitałowych, rozliczenia finansowe transakcji, usługi zarządzania finansami, usługi bankowe i ubezpieczeniowe, także pośrednictwo w usługach ubezpieczeniowych, usługi w zakresie deponowania papierów wartościowych i przedmiotów wartościowych, usługi w zakresie kupna-sprzedaży nieruchomości, usługi w zakresie sprzedaży na kredyt, usługi agencji kredytowych, tworzenie, reprezentowanie i zarządzanie funduszami inwestycyjnymi, doradztwo i informacja w zakresie oceny wyboru przez osoby fizyczne i podmioty gospodarcze optymalnej formy ubezpieczeń, usługi związane z obrotem papierami wartościowymi, usługi w dziedzinie wyceny finansowej ubezpieczeń, banków i nieruchomości, **42** usługi prawnicze.

(111) **196198** (220) 2005 01 19 (210) 290065
 (151) 2007 08 27 (441) 2005 05 02
 (732) JERONIMO MARTINS DYSTRYBUCJA Spółka Akcyjna,
 Kostrzyn, PL.
 (540) Spark

(510), (511) **16** ściereczki papierowe jednorazowego użytku do czyszczenia, wycierania, odkurzania nie impregnowane chemikaliami ani związkami chemicznymi, **21** ściereczki i ściereczki do czyszczenia, wycierania, odkurzania, polerowania, rękawice gumowe.

(111) **196199** (220) 2005 01 19 (210) 290066
 (151) 2007 08 23 (441) 2005 05 02
 (732) INVESCO POLSKA GRUPA KAPITAŁOWA Spółka Akcyjna,
 Katowice, PL.
 (540)

inteligencja finansowa

(531) 27.5.1
 (510), (511) **35** analizy kosztów, badania w dziedzinie działalności gospodarczej, badanie rynku, doradztwo specjalistyczne w sprawach działalności gospodarczej, doradztwo w zakresie organizowania i prowadzenia działalności gospodarczej, ekspertyzy w zakresie działalności gospodarczej, informacja o działalności gospodarczej, pozyskiwanie informacji o działalności gospodarczej, prognozy eko-

nomiczne, rachunkowość, wycena działalności ekonomicznej, pomoc w zarządzaniu przedsiębiorstwami handlowymi lub przemysłowymi, **36** analizy finansowe, doradztwo w sprawach finansowych, informacje finansowe, operacje finansowe, usługi finansowe, informacje bankowe, umowy kredytowe, zarządzanie majątkiem, zarządzanie nieruchomościami, **42** administrowanie sieciami stronami komputerowymi, analizy systemów komputerowych, usługi arbitrażowe, architektura, prace badawczo-rozwojowe dla osób trzecich, projektowanie budynków, doradztwo budowlane, doradztwo w sprawach sprzętu komputerowego, doradztwo w zakresie ochrony środowiska, doradztwo w zakresie ochrony własności intelektualnej, instalacje oprogramowania komputerowego, aktualizacja oprogramowania komputerowego, komputerowe odzyskiwanie danych, powielanie oprogramowania komputerowego, programowanie komputerów, projektowanie systemów komputerowych, wypożyczanie komputerów, konserwacja oprogramowania komputerowego, kontrola jakości, konserwacja danych dokumentów na formę elektroniczną, konserwacja danych przez programy komputerowe, licencjonowanie własności intelektualnej, konserwacja oprogramowania komputerowego, wypożyczanie oprogramowania komputerowego, planowanie urbanistyczne, projektowanie budynków, projektowanie dekoracji wnętrz, opracowywanie projektów technicznych, rozstrzyganie spraw spornych, analizy systemów komputerowych, tworzenie i utrzymywanie stron internetowych dla osób trzecich, doradztwo w zakresie własności intelektualnej, licencjonowanie własności intelektualnej, usługi związane z bezpieczeństwem własności intelektualnej, wypożyczanie komputerów, zarządzanie prawami autorskimi.

(111) **196200** (220) 2005 01 19 (210) 290097
 (151) 2007 08 23 (441) 2005 05 02
 (732) „TRADEXPOL” Patryk Soroczyński, Poznań, PL.
 (540)



Kolor znaku: czarny, biały, czerwony

(531) 26.4.9, 26.4.12, 27.5.1, 29.1.13
 (510), (511) **09** urządzenia i przyrządy naukowe, elektryczne, fotograficzne, kinematograficzne, optyczne, pomiarowe, sygnalizacyjne, kontrolne (nadzorujące) i do celów dydaktycznych, kasy fiskalne, liczniki banknotów, urządzenia do nagrywania, odbioru, transmisji i/lub odtwarzania dźwięku i/lub obrazu, magnetyczne nośniki danych, dyski do zapisu, maszyny liczące, sprzęt przetwarzający dane i urządzenia peryferyjne, urządzenia do transmisji danych, modemy, centrale, magnetyczne i optyczne nośniki danych, oprogramowanie dla sprzętu do przetwarzania danych, sprzęt i akcesoria automatyki przemysłowej w tym sterowniki i urządzenia pomiarowe, komputery, programy komputerowe, karty, przewody, dyski i przyrządy półprzewodnikowe, będące nośnikami programów komputerowych, telekomunikacyjne przyrządy, urządzenia, sieci i zespoły obwodów elektrycznych, kable; systemy kablowe, włókna światłowodowe, łącza światłowodowe i światłowodowe zespoły obwodów elektrycznych, wszystkie do celów telekomunikacyjnych, karty w formie kart debetowych, kredytowych, płatniczych i telefonicznych, części i wyposażenie do wszystkich wyżej wymienionych towarów, osprzęt komputerowy i elektryczny, programy komputerowe, sieci komputerowe, systemy obiegu dokumentów, monitory, skanery, układy danych, wydawnictwa na nośnikach elektronicznych, **36** agencje celne, agencje kredytowe, agencje pośrednictwa w handlu nieruchomościami, agencje ściągania wierzytelności, analizy finansowe, operacje bankowe, doradztwo w sprawach finansowych, doradztwo w sprawach ubezpieczeniowych, dzierżawa gospodarstw rolnych, dzierżawa majątku nieruchomego, ekspertyzy dla celów fiskalnych, doradztwo finansowe, informacje finansowe, usługi finansowe, tworzenie funduszy, notowania giełdowe, pośrednictwo giełdowe, informacja o ubezpieczeniach, inwestycje kapitałowe, tworzenie kapitału, inwestycje kapitałowe, kredytowanie, usługi w zakresie likwidacji przedsiębiorstw, dzierżawa majątku nieruchomego, zarządzanie majątkiem, administrowanie majątkiem nieruchomym, maklerstwo giełdowe, wynajmowanie mieszkań, sporządzanie umów najmu, agencje ściągające należności, wycena nieruchomości

ści, usługi powiernicze, finansowanie pożyczek, spłaty ratalne, ściąganie czynszów, agencje ściągania należności, transakcje finansowe, transfer elektroniczny środków finansowych, umowy kredytowe, usługi ubezpieczeniowe, zarządzanie majątkiem, **37** usługi w zakresie montażu, konserwacji, naprawy: komputerów, systemów komputerowych, wag, systemów wagowych, kas fiskalnych, instalacji elektrycznych i elektronicznych układów do monitoringu, układów alarmowych, układów przeciwpożarowych, rozdzielnic elektrycznych, usługi w zakresie naprawy, instalacji i konserwacji aparatów i urządzeń telekomunikacyjnych i informatycznych, nadawczych, do odbioru transmisji do wysyłania i odbierania wiadomości, usługi w zakresie montażu, konserwacji i naprawy systemów do autoryzacji kart płatniczych, **38** usługi w zakresie komunikacji elektronicznej, usługi w zakresie komunikacji interaktywnej, usługi sieciowe, usługi w zakresie elektronicznych skrzynek pocztowych, usługi w zakresie elektronicznej transmisji zleceń, usługi w zakresie przesyłania informacji za pomocą urządzeń telekomunikacyjnych i informatycznych, **41** usługi w zakresie nauczania i szkolenia związane z informatyką, **42** usługi konsultingowe, doradcze i projektowe w zakresie informatyki, wag, kas fiskalnych, instalacji elektrycznych, elektronicznych, układów do monitoringu, układów alarmowych, układów przeciwpożarowych, układów telekomunikacyjnych, usługi w zakresie programowania komputerowego, usługi w zakresie wynajmu komputerów i urządzeń peryferyjnych do użytku z komputerami, usługi w zakresie konserwacji i uaktualniania oprogramowania komputerowego i elektronicznych baz danych, tworzenie i utrzymywanie stron internetowych dla osób trzecich.

(111) **196201** (220) 2005 02 21 (210) 290187
 (151) 2007 08 23 (441) 2005 05 30
 (732) „DjaF” Jakub Piotr Furyk, Kraków, PL.
 (540)

Kolor znaku: żółty, czarny, czerwony

(531) 26.11.1, 27.5.1, 29.1.13

(510), (511) **06** elementy metalowe, w tym konstrukcje, galanteria metalowa, materiały budowlane, **07** maszyny przemysłowe w tym poligraficzne, hydrauliczne, i ich części, **16** książki, gazety, podręczniki, broszury, druki, czasopisma, periodyki, prospekty, katalogi, kalendarze, mapy, afisze, albumy, składanie tekstu, czcionki drukarskie, matryce, płyty drukarskie, drukowane dokumenty informacyjne, promocyjne, materiały dla firm, materiały reklamowe, galanteria papiernicza, **20** meble, **35** zgrupowanie na rzecz osób trzecich towarów pozwalające nabywcy wygodnie je oglądać i kupować w sklepie lub hurtowni z artykułami branży przemysłowej, agencja reklamowa, usługi w zakresie reklamy: prasowej, radiowej i telewizyjnej, dystrybucja artykułów reklamowych, broszur, prospektów, publikowanie tekstów reklamowych, usługi kserograficzne, biurowo-sekretarskie, import-eksport, pośrednictwo handlowo-usługowe, badanie rynku i opinii publicznej, doradztwo w zakresie zarządzania i prowadzenia działalności gospodarczej, prowadzenie interesów osób trzecich, reprezentowanie interesów handlowych podmiotów zagranicznych w kraju, organizacja ekspozycji, targów i wystaw w celach handlowych lub reklamowych, usługi marketingowe, kompilacje informacji w komputerowych bazach danych, skomputeryzowane zarządzanie plikami, zarządzanie zbiorami informatycznymi, pozyskiwanie informacji do baz danych, usługi świadczone przez domy wysyłkowe polegające na realizacji zamówienia klienta przekazanego telefonicznie, przez internet lub pocztą i dostarczeniu towaru pod wskazany adres, wynajem urządzeń i maszyn biurowych oraz sprzętu komputerowego, **36** działalność związana z nieruchomościami: kupno, sprzedaż (w tym usługi developerskie), zarządzanie, administrowanie, pośrednictwo finansowe, doradztwo inwestycyjne, **37** budownictwo (w tym usługi developerskie) obiektów wszelkiego typu i ich całkowite wykańczanie, nadzór budowlany, serwis maszyn i urządzeń, **38** usługi telekomunikacyjne, takie jak przyjmowanie i przesyłanie wiadomości, dokumentów oraz innych danych przy pomocy przekazu elektronicznego, agencja informacyjna, transmisja programów radiowych, telewizyjnych, obsługa telekonferencji, wypożyczanie urządzeń do przesyłania informacji,

modemów, telekomunikacyjnych, usługi internetowe w tym hosting (wynajmowanie serwerów i łącz internetowych), administrowanie siecią internetową i komputerową, projektowanie stron internetowych i prezentacji multimedialnych, **40** poligrafia, introligatorstwo, obróbka: metali, tworzyw sztucznych, drewna, papieru, szkła, odzyskiwanie metali szlachetnych, recykling, ochrona środowiska, granulowanie odpadów z tworzyw sztucznych, utylizacja, rewitalizacja, naświetlanie, skanowanie, druk cyfrowy, mailing, druk litograficzny, offsetowy, sitowy, hot - print, tampondruk, techniki łączone, obróbka kamieni szlachetnych, wynajem maszyn poligraficznych i związanych z ochroną środowiska, **41** wszelkie formy kształcenia, produkcja i reprodukcja filmów i nagrań: Video, dźwiękowych, oraz ich rozpowszechnianie, działalność fotograficzna, montaż programów radiowych i telewizyjnych, taśm wideo, wydawanie książek i tekstów innych niż reklamowe, pokazy i wystawy edukacyjne, tłumaczenia, **42** reportaże fotograficzne, przetwarzanie danych lub dokumentów z nośników fizycznych na elektroniczne, fotokłady, usługi tworzenia publikacji internetowych, projektowanie graficzne, fotografia artystyczna, doradztwo w zakresie sprzętu komputerowego, tworzenie programów komputerowych, serwis oprogramowania i jego konserwacja, udostępnianie baz danych, konsultacje i pomoc techniczna w dziedzinie sporządzania i zastosowania programów komputerowych, systemów komputerowych i oprzyrządowania komputerowego, opinie i ekspertyzy dotyczące działalności wydawniczej, badania i analizy techniczne, projektowanie budowlane, techniczne, technologiczne, urbanistyczne, aranżacja wnętrz, twórczość artystyczna, **43** hotele, motele, restauracje, placówki gastronomiczne, catering.

(111) **196202** (220) 2005 01 26 (210) 290336
 (151) 2007 08 30 (441) 2005 05 02
 (732) „TAGO” Przedsiębiorstwo Przemysłu Cukierniczego
 Tadeusz Gołębiwski, Ciemne, PL.
 (540)



Kolor znaku: biały, niebieski, żółty, czerwony, pomarańczowy, złoty, jasnobrązowy, kremowy

(531) 9.1.10, 25.1.15, 25.3.1, 27.5.1, 29.1.15

(510), (511) **30** pieczywo cukiernicze trwałe, ciastka, ciasteczka, cukierki, pomadki, karmelki, drażetki, wyroby cukiernicze.

(111) **196203** (220) 2005 01 26 (210) 290337
 (151) 2007 08 30 (441) 2005 05 02
 (732) „TAGO” Przedsiębiorstwo Przemysłu Cukierniczego
 Tadeusz Gołębiwski, Ciemne, PL.
 (540)



Kolor znaku: biały, niebieski, żółty, czerwony, pomarańczowy, złoty, jasnobrązowy, kremowy

(531) 9.1.10, 25.1.15, 25.3.1, 27.5.1, 29.1.15

(510), (511) **30** pieczywo cukiernicze trwałe, ciastka, ciasteczka, cukierki, pomadki, karmelki, drażetki, wyroby cukiernicze.

(111) **196204** (220) 2005 02 07 (210) 290806
 (151) 2007 08 21 (441) 2005 05 16
 (732) THE CARTOON NETWORK, INC., Atlanta, US.
 (540)



(531) 2.1.8, 27.5.1
 (510), (511) **09** nagrania analogiczne i cyfrowe audio i wideo na taśmach, dyskach, kasetach, dyskietkach, płytach analogowych, płytach DVD, płytach kompaktowych i innych mediach do nagrywania, filmy, filmy przeznaczone do wyświetlania w telewizji, telewizji kablowej, telewizji cyfrowej lub telewizji satelitarnej lub dla przedstawień teatralnych, urządzenia do nagrywania, produkcji, opracowywania, reprodukcji i transmisji dźwięku, wizji, danych i obrazów, kasety audio, odtwarzacze płyt kompaktowych, odtwarzacze i nagrywarki płyt DVD, odbiorniki radiowe i telewizyjne, komputery, komputery przenośne (notebooki), skanery elektroniczne, karty pamięci do komputerów i napędy, oprogramowanie komputerowe, kamery, filmy do kamer, aparaty telefoniczne i pagery, osobiste organizery cyfrowe, kalendarze elektroniczne, książki elektroniczne, gry, urządzenia, programy i oprogramowanie do gier wideo i gier komputerowych, wyposażenie gier komputerowych zawierające urządzenia pamięci, w szczególności dyski, sprzedawane jako zestawy do komputerowych gier towarzyskich, kalkulatory, podkładki do myszy komputerowych, instrumenty optyczne, w szczególności lornetki, teleskopy, peryskopy, mikroskopy, soczewki i szkła powiększające, pryzmaty, okulary przeciwsłoneczne, okulary, urządzenia pomiarowe, sygnalizacyjne, monitorujące, analizujące, rejestrujące światło, dźwięk, długość, wysokość, prędkość, przepływ płynów, temperaturę, wilgotność, ciśnienie, ciężar, objętość, głębokość, magnetyzm, pole elektryczne, właściwości powierzchni, dane i obrazy, linijki, kompas, wagi, magnesy dekoracyjne, magnesy, baterie, akumulatory, karty kodowane, ręczne odtwarzacze karaoke, wstępnie nagrane kasety z filmami do ręcznych projektorów i przeglądark, wstępnie nagrane taśmy audio i książki sprzedawane jako zestawy, programy komputerowe, w szczególności, oprogramowanie łączące cyfrowe urządzenia wideo i audio z globalnymi komputerowymi sieciami informacyjnymi, kodowane karty magnetyczne, w szczególności karty-kłucze, karty telefoniczne, karty kredytowe, karty debetowe, karty płatnicze, karty identyfikujące i bezpieczeństwa, sprzęt elektroniczny wszelkiego rodzaju przeznaczony dla konsumenta oraz części i akcesoria dla takich towarów, **16** papier i artykuły papierowe, karton i artykuły kartonowe, publikacje drukowane w szczególności książki, magazyny, gazety, komiksy, plakaty, fotografie, mapy, almanachy, kalendarze, materiały piśmiennicze, listy i koperty, kartki pocztowe, kartki urodzinowe, kartki wskazujące miejsce siedzenia, karty z gratulacjami, karty z oświadczeniami, kartki do notowania, notebooki, linijki, albumy, książki adresowe, okładki książek i zeszytów, książki do składania podpisów, komiksy, kartki do zapisywania myśli, książki do kolorowania, książki do relacjonowania pracy, szkicowniki, książki, albumy do wyklejania, materiały dla artystów w tym płótna, podkładki do szkiców, farby, pędzle, gliny do modelowania, zszywacze, gumki do ścierania, temperówki, długopisy, ołówki, markery, kredki, podkreślacze, kreda, piórnik, przyciski do papieru, materiały biurowe, materiały szkolne, materiały edukacyjne i instruktażowe, nalepki, kalkomanie, aplikacje, karty do wymiany, nakrycia głowy z papieru, papierowe serwetki, torebki na prezenty, papier prezentowy, kokardy do papieru prezentowego, papierowe dekoracje do ciast, papierowe nakrycia stołów, papierowe dekoracje stołów, papierowe podstawki na stół, podpórki do książek, **25** ubrania dla mężczyzn, kobiet, dzieci w szczególności koszule, podkoszulki, bluzy sportowe, ubrania do joggingu, spodnie, kalesony, szorty, topy, ubrania przeciwdeszczowe, śliniaczki, spodnie, bluzy, sukienki, szelki, swetry, marynarki, płaszcze, płaszcze przeciwdeszczowe, ubrania na śnieg, krawaty, suknie, kapelusze, czapki, daszki przeciwsłoneczne, paski, szale, bielizna nocna, piżamy, bielizna damska, bielizna męska, buty, teni-

sówki, sandały, botki, skarpety, kapcie, kostiumy kąpielowe, stroje i maski na bale przebierańców, **28** zabawki i sprzęt sportowy, w tym gry i przedmioty do zabawy, figurki do zabawy i dodatki do nich, zabawki pluszowe, balony, zabawki do kąpiel, zabawki do jeżdżenia, wyposażenie sprzedawane jako zestawy do gry w karty, karty i gry z wykorzystaniem kart, samochodziki - zabawki, lalki, latające krążki, elektroniczne ręczne zestawy do gier, wyposażenie gier sprzedawane jako zestawy do gier planszowych, zręcznościowych, towarzyskich, polegające na rzucaniu do celu, samodzielne automaty do gier wideo, układanki, puzzle, rolki, łyżwy, zabawki tryskające wodą, piłki w tym piłki halowe, piłki nożne, piłki do baseballu, piłki do koszykówki, rękawice do baseballu, pływak do celów rekreacyjnych, deski do pływania w morzu do celów rekreacyjnych, deski surfingowe, deski basenowe do celów rekreacyjnych, płetwy do pływania, foremki do pieczenia i gotowania do zabawy, domki dla lalek, meble dla lalek, ubrania dla lalek, ozdoby drzewek świątecznych, gumowe piłeczki do odbijania, ruchome figurki, lalki wypełnione ziarnami, klocki, zabawkowe walkie talkie, deskorolki, yoyo, pojemniki na zabawki, łopatki i wiaderka, modele łódeczek i telefonów komórkowych, dziecięce zabawki wielofunkcyjne, **38** usługi telekomunikacyjne, usługi nadawania telewizji, telewizji kablowej, telewizji cyfrowej, telewizji satelitarnej i nadawania programów radiowych, dostarczanie dostępu telekomunikacji do zintegrowanej cyfrowej platformy poprzez bezpieczną szerokopasmową sieć komputerową dla produkcji, dystrybucji, transferu i opracowywania ruchomego obrazu, telewizji i innych rodzajów mediów.

(111) **196205** (220) 2005 02 07 (210) 290811
 (151) 2007 08 27 (441) 2005 05 16
 (732) Urząd Miejski w Mosinie, Mosina, PL.
 (540)



Kolor znaku: zielony, czarny, biały

(531) 5.1.9, 27.5.1, 29.1.12

(510), (511) **09** wydawnictwa na nośniku elektronicznym, **16** wydawnictwa na nośniku papierowym, artykuły biurowe, **41** usługi w zakresie organizowania : konferencji, imprez kulturalnych i sportowych, sympozjów, seminariów, usługi w zakresie szkolenia, **42** usługi w zakresie licencjonowania dotyczące własności intelektualnej.

(111) **196206** (220) 2005 02 07 (210) 290812
 (151) 2007 08 27 (441) 2005 05 16
 (732) Urząd Miejski w Mosinie, Mosina, PL.
 (540)



Kolor znaku: zielony, żółty, biały

(531) 26.1.1, 26.7.1, 27.5.1, 29.1.12

(510), (511) **09** wydawnictwa na nośniku elektronicznym, **16** wydawnictwa na nośniku papierowym, artykuły biurowe, **41** usługi w zakresie organizowania : konferencji, imprez kulturalnych i sportowych, sympozjów, seminariów, usługi w zakresie szkolenia, **42** usługi w zakresie licencjonowania dotyczące własności intelektualnej.

(111) **196207** (220) 2005 02 07 (210) 290814
 (151) 2007 08 21 (441) 2005 05 16

(732) „MARINEX INTERNATIONAL” Spółka z o.o., Łódź, PL.
(540)

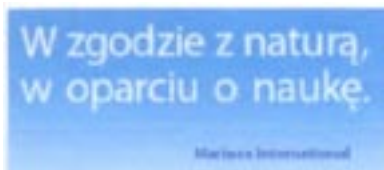

Kolor znaku: biały, granatowy, niebieski

(531) 27.5.1, 29.1.4

(510), (511) **05** preparaty farmaceutyczne pochodzenia naturalnego.

(111) **196208** (220) 2005 02 21 (210) 291382
(151) 2007 08 28 (441) 2005 05 30

(732) Przedsiębiorstwo Rolne „MARKUS” s.c.

Włodzimierz Markiewicz, Sebastian Markiewicz, Kuczków, PL.

(540) markus

(510), (511) **31** rośliny zbożowe i produkty rolne, ogrodnicze, leśne, zwierzęta żywe, świeże owoce i warzywa, nasiona, rośliny i kwiaty, **33** napoje alkoholowe, spirytus, alkohol etylowy, **35** usługi w zakresie prowadzenia sprzedaży hurtowej i detalicznej paliw stałych, ciekłych, gazowych, produktów ropopochodnych, płodów rolnych, ogrodniczych i leśnych, nasion, pasz, zwierząt, środków chemicznych stosowanych w produkcji rolnej, alkoholi, denaturatu, napojów, maszyn rolniczych i części zamiennych do nich, organizowanie skupu i sprzedaży warzyw, owoców, produktów rolnych oraz pasz i zwierząt, prowadzenie negocjacji, usługi badania rynku, pośrednictwo handlowe w zakresie kojarzenia kontrahentów.

(111) **196209** (220) 2005 02 21 (210) 291391
(151) 2007 08 28 (441) 2005 05 30

(732) „CAWA POLAND LTD” Spółka z o.o., Tczew, PL.

(540)



(531) 26.11.1, 27.5.1

(510), (511) **03** dezodoranty osobiste, perfumy, wody kolońskie, wody toaletowe, środki do pielęgnacji włosów, lakiery do włosów, pianki do włosów, ołówki do brwi, preparaty do demakijażu, mydła dezodoryzujące, mydła dezynfekujące, mydła, preparaty do golenia, płyny do kąpieli, preparaty kosmetyczne do kąpieli, kosmetyki, zestawy kosmetyczne, kremy kosmetyczne, preparaty do makijażu, maseczki kosmetyczne, mleczka kosmetyczne, ołówki kosmetyczne, płyny po goleniu, pomadki do ust, kosmetyki do opalania, puder do makijażu, szampony, szminki do make-up, wody zapachowe, preparaty do depilacji, róże kosmetyczne.

(111) **196210** (220) 2005 02 21 (210) 291394
(151) 2007 08 28 (441) 2005 05 30

(732) „CAWA POLAND LTD” Spółka z o.o., Tczew, PL.

(540) CAWA ACTIVE MAN

(510), (511) **03** dezodoranty osobiste, perfumy, wody kolońskie, wody toaletowe, środki do pielęgnacji włosów, lakiery do włosów, pianki do włosów, ołówki do brwi, preparaty do demakijażu, mydła dezodoryzujące, mydła dezynfekujące, mydła, preparaty do golenia, płyny do kąpieli, preparaty kosmetyczne do kąpieli, kosmetyki, zestawy kosmetyczne, kremy kosmetyczne, preparaty do makijażu, maseczki kosmetyczne, mleczka kosmetyczne, ołówki kosmetyczne, płyny po goleniu, pomadki do ust, kosmetyki do opalania, puder do makijażu, szampony, szminki do make-up, wody zapachowe, preparaty do depilacji, róże kosmetyczne.

(111) **196211** (220) 2005 03 16 (210) 292535
(151) 2007 08 30 (441) 2005 06 27

(732) Maria Ziębińska, Stanisław Ziębiński „ICE - MASTRY”
Spółka Jawna, Czaniec, PL.

(540) yupi

(510), (511) **30** lody, lody spożywcze, lody spożywcze w proszku, sorbety jako lody, torty lodowe, rolady lodowe, jogurt mrożony, napoje chłodzące na bazie czekolady, napoje chłodzące na bazie kakao, napoje chłodzące na bazie kawy, napoje chłodzące na bazie herbaty, mrożone wyroby mączne, mrożone pierogi, kluski i pizza, schłodzone desery, pianki i musy, ciasta mrożone, środki wiążące do lodów spożywczych.

(111) **196212** (220) 2005 03 24 (210) 292897

(151) 2007 10 05 (441) 2005 06 27

(732) Jarosław Krzyżanowski, Radom, PL.

(540)



Kolor znaku: czerwony, złoty, czarny, biały

(531) 9.1.10, 26.1.2, 27.5.1, 29.1.14

(510), (511) **29** flaki, konserwy mięsne, krokiety, mięso, ekstrakty mięsne, ryby, pasztety, placki ziemniaczane, potrawy rybne, sałatki, sery, tłuszcze jadalne, warzywa i owoce suszone, wędliny, zupy, dziczyzna, wyroby garmazeryjne mięsno-warzywne, dania gotowe do spożycia, **30** pieczywo, pieczywo mrożone, ciastka, wyroby czekoladowe, lody, makarony, sosy do mięs, sosy sałatkowe, paszteciki, pizze, prażona kukurydza, przyprawy, słodczyce, spaghetti, suchary, żywność na bazie mąki, **43** usługi gastronomiczne świadczone w snack barach, stołówkach, restauracjach, usługi cateringowe.

(111) **196213** (220) 2005 03 24 (210) 292899

(151) 2007 10 05 (441) 2005 06 27

(732) Jarosław Krzyżanowski, Radom, PL.

(540)



Kolor znaku: czerwony, złoty, czarny, biały

(531) 9.1.10, 26.1.2, 27.5.1, 29.1.14

(510), (511) **29** flaki, konserwy mięsne, krokiety, mięso, ekstrakty mięsne, ryby, pasztety, placki ziemniaczane, potrawy rybne, sałatki, sery, tłuszcze jadalne, warzywa i owoce suszone, wędliny, zupy, dziczyzna, wyroby garmazeryjne mięsno-warzywne, dania gotowe do spożycia, **30** pieczywo, pieczywo mrożone, ciastka, wyroby czekoladowe, lody, makarony, sosy do mięs, sosy sałatkowe, paszteciki, pizze, prażona kukurydza, przyprawy, słodczyce, spaghetti, suchary, żywność na bazie mąki, **43** usługi gastronomiczne świadczone w snack barach, stołówkach, restauracjach, usługi cateringowe.

(111) **196214** (220) 2005 04 13 (210) 293617

(151) 2007 10 04 (441) 2005 07 25

(732) Zakłady Azotowe w Tarnowie-Mościcach Spółka Akcyjna,
Tarnów, PL.

(540) OGROWIT

(510), (511) **01** ogrodniczy, płynny nawóz mineralny.

(111) **196215** (220) 2005 05 09 (210) 294707

(151) 2007 09 05 (441) 2005 08 22

(732) Doros - Abramczyk Angie, Warszawa, PL.

(540)



(531) 2.3.5, 5.13.1, 21.3.19, 27.5.1

(510), (511) **14** wyroby jubilerskie, biżuteria, kamienie szlachetne, zegary i zegarki, przyrządy chronometryczne, **25** bielizna osobista damska i męska, biustonosze, rajstopy, pończochy, skarpety, sukienki wizytowe, koktajlowe, wieczorowe i ślubne, płaszcze i kurtki, garsonki, żakiety, spódnice, spodnie, gorsety, kamizelki, dżinsy, odzież sportowa, obuwie, torebki i paski, koszule, bluzki damskie, krawaty, odzież ze skóry, futra, rękawice, swetry, szale, szlafroki, ubrania dziecięce, **35** organizowanie pokazów mody.

(111) **196216** (220) 2005 05 09 (210) 294729
 (151) 2007 08 08 (441) 2005 08 22
 (732) JERONIMO MARTINS DYSTRYBUCJA S.A., Kostrzyn, PL.
 (540)

Kolor znaku: niebieski, czerwony

(531) 27.5.1, 29.1.12

(510), (511) **29** jogurty, napoje mleczne na bazie jogurtu, mleko, wyroby z mleka z wyłączeniem tłuszczu jadalnych.

(111) **196217** (220) 2005 05 09 (210) 294730
 (151) 2007 08 08 (441) 2005 08 22
 (732) JERONIMO MARTINS DYSTRYBUCJA S.A., Kostrzyn, PL.
 (540)

Kolor znaku: niebieski, złoty

(531) 27.5.1, 29.1.12

(510), (511) **29** jogurty, napoje mleczne na bazie jogurtu, mleko, wyroby z mleka z wyłączeniem tłuszczu jadalnych.

(111) **196218** (220) 2005 05 18 (210) 295184
 (151) 2007 08 06 (441) 2005 08 22
 (732) HORTINO Zakład Przetwórstwa Owocowo-Warzywnego
 Leżajsk Sp. z o.o., Leżajsk, PL.
 (540)



Kolor znaku: zielony, czerwony, seledynowy, żółty, czarny, biały

(531) 5.9.24, 26.4.1, 27.5.1, 29.1.15

(510), (511) **29** mieszanki warzywne, mrożone warzywa, mrożone mieszanki warzywne, mrożone mieszanki warzywne z mięsem, mrożone dania warzywne i warzywno-mięsne, mrożone wyroby garmażeryjne warzywno-mięsne, **35** zgrupowanie na rzecz osób trzecich mieszanek warzywnych, mrożonych warzyw, mrożonych mieszanek warzywnych, mrożonych mieszanek warzywnych z mięsem, mrozo-

nych dań warzywnych i warzywno-mięsnych, mrożonych wyrobów garmażeryjnych warzywno-mięsnych pozwalające nabywcy wygodnie je oglądać i kupować w sklepach oraz na stronie internetowej, organizowanie wystaw w celach reklamowych i handlowych, reklama, rozprowadzanie materiałów reklamowych, reklama radiowa, telewizyjna i prasowa.

(111) **196219** (220) 2005 05 27 (210) 295651
 (151) 2007 08 03 (441) 2005 09 05
 (732) Stowarzyszenie Sprintu Samochodowego, Biłgoraj, PL.
 (540)



Kolor znaku: biały, czerwony, czarny

(531) 18.1.9, 29.1.13

(510), (511) **12** pojazdy, akcesoria samochodowe ujęte w tej klasie, akcesoria tuningowe do pojazdów ujęte w tej klasie, części samochodowe zawarte w tej klasie, **16** artykuły piśmienne zawarte w tej klasie, artykuły biurowe z wyjątkiem mebli, papier, wyroby z papieru i tektury zawarte w tej klasie, książki, gazety, czasopisma, publikacje, periodyki, materiały instruktażowe i do nauczania, afisze, albumy, atlasy, almanachy, blankiety, broszury, druki, formularze, kalendarze, katalogi, mapy, mapy samochodowe, mapy geograficzne, naklejki, nalepki, obwoluty, okładki papierowe na dokumenty, prospekty, plakaty, rysunki, skorowidze, zakładki do książek, kartki okolicznościowe, chorągiewki papierowe, **35** usługi reklamowe na rzecz osób trzecich, rozpowszechnianie ogłoszeń reklamowych, rozpowszechnianie materiałów reklamowych, ulotek, prospektów, druków, próbek, publikowanie tekstów reklamowych, reklama za pośrednictwem sieci komputerowej, Internetu, Intranetu, usługi badania rynku i opinii społecznej, pośrednictwo handlowe, usługierozpowszechniania informacji handlowych, informacje statystyczne, wynajem miejsc namieszczanie ogłoszeń lub reklam, oferowanie i prezentowanie do sprzedaży samochodów, części samochodowych, akcesoriów samochodowych, pojazdów, usługi komisów samochodowych, **36** usługi finansowe, usługi ubezpieczeniowe, usługi ubezpieczeniowe z dostępbembezpośrednim przez Internet, doradztwo w sprawach ubezpieczeniowych i finansowych, informacja o ubezpieczeniach, pośrednictwo ubezpieczeniowe, **37** usługi naprawy, przeglądu, tuningu samochodów, pojazdów, **39** usługi transportowe, usługi informacji o transporcie, pośrednictwo w transporcie, transport samochodowy, transport pasażerski, usługi kierowców, usługi przewozowe, przewóz samochodami ciężarowymi, usługi pomocy drogowej, pomoc w przypadku awariipojazdów, holowanie pojazdów, usługi związane z parkowaniem pojazdów, wynajmowanie garaży, wynajmowanie miejsc parkingowych, wynajmowanie pojazdów i samochodów, **40** obróbka elementów samochodów i pojazdów związanych z ich przekształcaniempowodującym zmianę ich istotnych właściwości i wyglądu (tuning), **41** usługi w zakresie edukacji i nauczania, organizowanie i prowadzenie seminariów, sympozjów, zjazdów, konferencji, organizowanie i prowadzenie imprez sportowych i rozrywkowych, organizowanie wystaw kulturalnych i edukacyjnych, organizowanie konkursów edukacyjnych lub rozrywkowych, publikowanie książek, publikowanie teksów innych niż teksty reklamowe, publikacje elektroniczne on-line książek i periodyków, organizowanie i prowadzenie kursów i szkoleń w zakresie motoryzacji, ruchu drogowego, przepisów ruchu drogowego, bezpieczeństwa ruchu drogowego, technik kierowaniapojazdami, rozwijania umiejętności bezpiecznej jazdy, transportu, kursy doszkalające, kształcenie praktyczne, kursy prawa jazdy, publikowanie tekstów i poradników edukacyjnychzwiązanych z prowadzeniem pojazdów mechanicznych, rozpowszechnianie informacjidotyczących nauczania oraz przeprowadzanych szkoleń, usługi wydawnicze, usługiwydawnicze książkowe, elektroniczne i internetowe, organizowanie i prowadzenie klubówdla kierowców, organizowanie i prowadzenie klubów motoryzacyjnych, **42** usługi prawne, badania techniczne, ekspertyzy i opinie w dziedzinie technikimotoryzacyjnej i przepisów ruchu drogowego, testowanie pojazdów i samochodów, opracowywanie projektów technicznych, projektowanie graficzne wewnętrznego izewnętrznego tuningu samochodów i pojazdów.

(111) **196220** (220) 2005 06 21 (210) 296803
 (151) 2007 10 19 (441) 2005 10 03
 (732) KATO LABS Spółka z o.o., Warszawa, PL.
 (540) vitana
 (510), (511) **03** preparaty kosmetyczne do kąpieli, preparaty przeciwsłoneczne, wody zapachowe, **05** guma do żucia do celów leczniczych hamująca łaknienie, herbata lecznicza, zioła i nalewki lecznicze, herbaty odchudzające do celów leczniczych, wody mineralne do celów leczniczych, żywność dietetyczna do celów leczniczych, **30** galaretki owocowe, dżemy, konfitury, marmolady, lody, sorbety, guma do żucia nie do celów leczniczych.

(111) **196221** (220) 2005 06 24 (210) 296977
 (151) 2007 08 06 (441) 2005 10 03
 (732) MAJAMI M. Piestrzyński Spółka Jawna, Bełchatów, PL.
 (540)



Kolor znaku: biały, brązowy i odcienie, żółty, różowo-beżowy
 (531) 1.15.11, 8.1.19, 8.1.22, 26.1.2, 26.1.20, 26.11.2, 27.5.1, 29.1.15
 (510), (511) **30** cukierki, wyroby cukiernicze mleczne piankowe w czekoladzie.

(111) **196222** (220) 2005 06 24 (210) 296978
 (151) 2007 08 06 (441) 2005 10 03
 (732) MAJAMI M. Piestrzyński Spółka Jawna, Bełchatów, PL.
 (540)



Kolor znaku: biały, brązowy, niebieski, beżowy, żółty
 (531) 1.15.11, 8.1.19, 8.1.22, 26.1.2, 26.1.20, 26.11.2, 27.5.1, 29.1.15
 (510), (511) **30** cukierki, wyroby cukiernicze mleczne piankowe w czekoladzie.

(111) **196223** (220) 2005 06 28 (210) 297134
 (151) 2007 08 06 (441) 2005 10 03
 (732) TROPICAL Tadeusz Ogrodnik, Chorzów, PL.
 (540)



(531) 3.9.1, 27.5.1
 (510), (511) **05** produkty i preparaty farmaceutyczne, weterynaryjne, lecznicze, biobójcze, odkażające i sanitarne do stosowania w hodowli fauny i flory w tym w akwarystyce, terrarystyce i hodowli zwierząt

ozdobnych, **31** produkty i preparaty do hodowli ryb, ptaków, gadów, płazów oraz drobnych zwierząt hodowlanych, w szczególności zwierząt ozdobnych, pokarmy dla zwierząt w postaci płatków, granulatów, ekstrudatów, tabletek, ziaren i ich mieszanek, suszone i liofilizowane pokarmy naturalne dla fauny, w szczególności dla zwierząt ozdobnych, pokarmy dla fauny zawierające środki odżywcze, preparaty witaminizowane.

(111) **196224** (220) 2005 07 13 (210) 297706
 (151) 2007 09 07 (441) 2005 10 17
 (732) NODO Spółka z o.o., Warszawa, PL.
 (540)



Kolor znaku: biały, brązowy, czarny
 (531) 26.4.1, 26.4.7, 26.4.18, 27.5.1, 29.1.6, 29.1.7
 (510), (511) **03** kosmetyki, **44** salon piękności (kosmetyka), salony fryzjerskie.

(111) **196225** (220) 2007 09 19 (210) 330354
 (151) 2007 12 28 (441) 2007 12 24
 (732) Skarb Państwa - Urząd Patentowy Rzeczypospolitej Polskiej, Warszawa, PL.
 (540)



Kolor znaku: czerwony
 (531) 24.15.2, 24.15.15, 24.15.21, 26.4.9, 27.1.1, 29.1.1
 (510), (511) **01** produkty chemiczne przeznaczone dla przemysłu, prac badawczych, fotografii jak również rolnictwa, ogrodnictwa i leśnictwa, żywyce syntetyczne w stanie surowym, tworzywa sztuczne w stanie surowym, nawozy do użytku gleby, mieszanek do gaśnic, preparaty do hartowania i lutowania metali, produkty chemiczne do konserwowania żywności, substancje garbujące, kleje (spoiwa) przeznaczone dla przemysłu, **02** farby, pokosty, lakiery, środki zapobiegające korozji i zabezpieczające drewno, barwniki, zaprawy farbiarskie, żywice naturalne, folie metalowe i formy proszkowe dla malarzy, dekoratorów, drukarzy i artystów, **03** środki wybielające i inne substancje stosowane w praniu, środki do czyszczenia, polerowania, szorowania i ścierania, mydła, środki perfumeryjne, olejki eteryczne, kosmetyki, płyny do pielęgnacji włosów, środki do czyszczenia zębów, **04** oleje przemysłowe i tłuszcze, smary, mieszaniny pochłaniające kurz, nawilżające i wiążące, paliwa (również spirytus silnikowy) i materiały oświetleniowe, świece i knoty do oświetlenia, **05** produkty farmaceutyczne i weterynaryjne, środki sanitarne do celów medycznych, substancje dietetyczne do celów leczniczych, żywność dla niemowląt, plastry, materiały opatrunkowe, materiały do plombowania zębów, woski dentystyczne, środki odkażające, środki do zwalczania robactwa, fungicydy, herbicydy, **06** metale nieszlachetne i ich stopy, budowlane materiały metalowe, przenośne metalowe konstrukcje budowlane, materiały metalowe do budowy szlaków kolejowych, przewody nielektryczne i przewody drutowe z metali nieszlachetnych, drobne wyroby żelazne, pojedyncze drobne wyroby metalowe, rury i rurki metalowe, kasy pancerne, towary z metali nieszlachetnych nie ujęte w innych klasach, rudy (kruszcze), **07** maszyny i obrabiarki, silniki (z wyjątkiem stosowanych w pojazdach lądowych), mechanizmy sprzęgania i napędu (z wyjątkiem stosowanych do pojazdów lądowych), mechaniczne narzędzia rolnicze, inkubatory do jaj, **08** narzędzia i przyrządy (ręcznie sterowane), wyroby nożownicze, broń ręczna, ostrza (maszynki do golenia), **09** urządzenia i przyrządy: naukowe, żeglarskie, geodezyjne, fotograficzne, kinematograficzne, optyczne, wagowe, pomiarowe, sygnalizacyjne, kontrolne, do ratowania życia, do celów dydaktycznych, urządzenia i przyrządy elektryczne przewodzące, przełączające, transformujące,

akumulatorowe i kontrolno-sterujące, urządzenia do nagrywania, transmisji lub reprodukcji dźwięku lub obrazu, magnetyczne nośniki danych, płyty (dyski) z nagraniami, automaty sprzedające i mechanizmy do urządzeń uruchamianych przez wrzucenie monety, kasy sklepowe, maszyny liczące, sprzęt przetwarzający dane i komputery, urządzenia do gaszenia ognia, **10** aparatura i instrumenty chirurgiczne, medyczne, stomatologiczne i weterynaryjne, protezy kończyn, oczu i zębów, artykuły ortopedyczne, materiały do zszywania stosowane w chirurgii, **11** urządzenia do oświetlania, ogrzewania, wytwarzania pary, gotowania, chłodzenia, suszenia, wentylacji, zaopatrzenia w wodę oraz instalacje sanitarne, **12** pojazdy, urządzenia służące do poruszania się na lądzie, w powietrzu lub wodzie, **13** broń palna, amunicja i pociski, materiały wybuchowe, sztuczne ognie, **14** metale szlachetne i ich stopy, wyroby z metali szlachetnych lub pokrywane nimi, nie ujęte w innych klasach, wyroby jubilerskie, kamienie szlachetne, przyrządy zegarmistrzowskie i chronometryczne, **15** instrumenty muzyczne, **16** papier, tektura i wyroby z tych materiałów, nie ujęte w innych klasach, druki, materiały introligatorskie, materiały fotograficzne, materiały piśmienne, kleje do materiałów piśmiennych lub do celów domowych, materiały przeznaczone dla artystów, pędzle malarskie, maszyny do pisania i sprzęt biurowy (z wyjątkiem mebli), materiały szkoleniowe i instruktażowe (z wyjątkiem aparatów), materiały z tworzyw sztucznych do pakowania (nie ujęte w innych klasach), czcionki drukarskie, matryce, **17** kauczuk, gutaperka, guma, azbest, mika i wyroby z tych materiałów nie ujęte w innych klasach, tworzywa sztuczne w formie wyciśniętej stosowane w produkcji, materiały wypełniające, uszczelniające, pakuły, materiały izolacyjne, rury giętkie niemetalowe, **18** skóra i imitacja skóry, wyroby z tych materiałów, nie ujęte w innych klasach, skóry zwierzęce, skóry surowe, walizy i torby podróżne, parasolki, parasole (duże) i laski, bicze, uprząże i wyroby rymarskie, **19** materiały budowlane niemetalowe, rury sztywne niemetalowe stosowane w budownictwie, asfalt, smoła i bitumy, budynki przenośne niemetalowe, pomniki niemetalowe, **20** meble, lustra, ramki obrazów, wyroby (nie ujęte w innych klasach) z drewna, korka, trzciny, wikliny, rogu, kości, kości słoniowej, fiszbinu, muszli, bursztynu, macicy perłowej, sepiolitu, imitacji tych surowców lub z tworzyw sztucznych, **21** przybory kuchenne i gospodarstwa domowego oraz pojemniki, grzebienie i gąbki, pędzle (z wyjątkiem pędzli malarskich), materiały do wytwarzania pędzli, sprzęt do czyszczenia, wełna (wata) stalowa, nie przerobione lub półprzetworzone szkło (z wyjątkiem szkła stosowanego w budownictwie), wyroby szklane, porcelanowe i ceramiczne nie ujęte w innych klasach, **22** liny, sznury, sieci, namioty, markizy, brezenty, żagle, torby i torebki (nie ujęte w innych klasach), materiały na obicia i do wypełniania (z wyjątkiem gum lub tworzyw sztucznych), nie przerobione tekstylne materiały włókiennicze, **23** przędza i nici dla włókiennictwa, **24** tekstylia i wyroby włókiennicze, nie ujęte w innych klasach, narzuty na łóżka i obrusy, **25** odzież, obuwie, nakrycia głowy, **26** koronki, hafty, wstążki i sploty, guziki, haczyki i oczka, szpilki i igły, sztuczne kwiaty, **27** dywany, chodniki (kilimy), maty i słomianki, linoleum i inne materiały do pokrywania podłóg, draperie (nietekstylne), **28** gry i zabawki, artykuły sportowe i gimnastyczne nie ujęte w innych klasach, ozdoby choinkowe, **29** mięso, ryby, drób, dziczyzna, ekstrakty mięsne, konserwowane, mrożone, suszone i gotowane owoce i warzywa, galaretki, dzemy, kompoty, jaja, mleko, produkty mleczne, oleje i tłuszcze jadalne, **30** kawa, herbata, kakao, cukier, ryż, tapioka, sago, kawa nienaturalna, mąka i produkty zbożowe, chleb, wyroby cukiernicze i słodczyce, lody, miód, melasa (syropy), drożdże, proszek do pieczenia, sól, musztarda, ocet, sosy (przyprawy), przyprawy, lód, **31** produkty rolne, ogrodnicze, leśne oraz ziarna nie ujęte w innych klasach, żywe zwierzęta, świeże owoce i warzywa, nasiona, rośliny i kwiaty naturalne, karma dla zwierząt, słód, **32** piwo, wody mineralne i gazowane oraz inne napoje bezalkoholowe, napoje owocowe i soki owocowe, syropy i inne preparaty do produkcji napojów, **33** napoje alkoholowe (z wyjątkiem piwa), **34** tytoń, przybory dla palaczy, zapałki, **35** reklama, zarządzanie w działalności handlowej, administrowanie działalności handlowej, prace biurowe, **36** ubezpieczenia, działalność finansowa, działalność monetarna, majątek nieruchomy, **37** usługi budowlane, naprawy, usługi instalacyjne, **38** usługi telekomunikacyjne, agencje informacyjne, przesyłanie informacji, ogłoszenia elektroniczne, **39** transport, pakowanie i składowanie towarów, organizowanie podróży, **40** obróbka materiałowa, usługi poligraficzne, drukowanie, introligatorstwo, kompletowanie materiałów na zamówienie, laminowanie, **41** nauczanie, kształcenie, rozrywka, działalność sportowa i kulturalna, organizowanie i obsługa

konferencji, kongresów, seminariów, sympozjów, zjazdów, konkursów, wystawy z dziedziny kultury lub edukacji, usługi wydawnicze, obsługa publikacji elektronicznych on-line, publikowanie książek, publikacja elektroniczna on-line książek i periodyków, publikowanie tekstów innych niż teksty reklamowe, wypożyczanie książek, usługi czytelnicy, **42** naukowe i techniczne usługi i badania oraz ich projektowanie, przemysłowa analiza i badanie usług, projektowanie i rozwój komputerowego sprzętu i oprogramowania, administrowanie stronami komputerowymi, prace badawczo-rozwojowe, **43** usługi zaopatrzenia w żywność i napoje, tymczasowe zakwaterowanie, wynajmowanie sal na posiedzenia, **44** usługi medyczne, usługi weterynaryjne, higiena i troska o urodę istot ludzkich lub zwierząt, usługi dla rolnictwa, ogrodnictwa i leśnictwa, **45** usługi prawne, usługi bezpieczeństwa dla ochrony mienia i osób, prywatne i społeczne usługi świadczone w celu zaspokojenia potrzeb poszczególnych osób, doradztwo w zakresie własności intelektualnej, rozstrzyganie spraw spornych, licencjonowanie własności intelektualnej, usługi związane z bezpieczeństwem własności intelektualnej, zarządzanie prawami autorskimi.

(111) **196226** (220) 2005 07 21 (210) 298069
 (151) 2007 10 23 (441) 2005 10 31
 (732) BIURO KSIĘGOWE MAZA s.c. Małgorzata Gawecka, Ziemowit Gawecki, Poznań, PL.
 (540)



Kolor znaku: niebieski, granatowy, jasnogranatowy

(531) 1.15.15, 26.11.3, 26.13.25, 27.5.1, 29.1.4
 (510), (511) **35** usługi księgowo w tym usługi księgowo świadczone przez internet, prowadzenie ksiąg rachunkowych, ksiąg przychodów i rozchodów oraz ewidencji ryczałtowych, sporządzanie deklaracji dla urzędów celnych, sporządzanie sprawozdań na potrzeby GUS, sporządzanie deklaracji ZUS, usługi w zakresie prowadzenia ewidencji środków trwałych i wyposażenia, sporządzanie listy płac, umów o dzieło i umów zlecenia, usługi w zakresie rozliczania zasiłków chorobowych, rodzinnych, opiekuńczych, doradztwo podatkowe, w tym doradztwo świadczone przez internet, usługi w zakresie reklamy i ogłoszeń, pośrednictwo handlowe.

(111) **196227** (220) 2005 08 02 (210) 298514
 (151) 2007 08 03 (441) 2005 11 14
 (732) „ATC FOR EUROPE” Spółka z o.o., Jaroszewiec, PL.
 (540)



Kolor znaku: czerwony, żółty, biały, pomarańczowy, niebieski, czarny

(531) 3.7.16, 27.5.1, 29.1.15
 (510), (511) **16** papier toaletowy, ręczniki papierowe, obrusy papierowe, serwetki papierowe, chusteczki higieniczne papierowe, papier śniadaniowy.

(111) **196228** (220) 2005 08 22 (210) 299114
 (151) 2007 08 03 (441) 2005 11 28
 (732) Fabryka Wódek „POLMOS ŁAŃCUT” S.A., Łańcut, PL.

(540)



Kolor znaku: zielony, czarny, złoty, czerwony

(531) 3.4.1, 3.4.5, 25.1.15, 27.5.1, 29.1.14

(510), (511) **33** wódka.(111) **196229** (220) 2005 09 01 (210) 299560

(151) 2007 09 06 (441) 2005 12 12

(732) GlaxoSmithKline Pharmaceuticals Spółka Akcyjna, Poznań, PL.

(540) DEPIMAX

(510), (511) **05** leki, preparaty farmaceutyczne.(111) **196230** (220) 2005 09 05 (210) 299685

(151) 2007 08 07 (441) 2005 12 12

(732) GlaxoSmithKline Pharmaceuticals S.A., Poznań, PL.

(540) Bierz jak coś Cię bierze

(510), (511) **05** środki farmaceutyczne, preparaty farmaceutyczne, leki, dietetyczne środki medyczne i lecznicze, odżywki medyczne, środki wspomagające leczenie, suplementy żywności, dietetyczna żywność przystosowana do celów medycznych, dietetyczne substancje przystosowane do celów medycznych, dodatki mineralne do żywności, żywność dietetyczna do celów leczniczych, pigułki do celów farmaceutycznych, preparaty z mikroelementami dla ludzi, **16** materiały drukowane, publikacje, wydawnictwa, ulotki, broszury informacyjne, katalogi, materiały szkoleniowe i instruktażowe, materiały reklamowe, **35** akcje promocyjne i popularyzatorskie dotyczące produktów farmaceutycznych, leków, dietetycznych środków spożywczych, środków wspomagających leczenie, odżywek medycznych, materiałów w urzędach rehabilitacyjnych, dystrybucja materiałów reklamowych, rozpowszechnienie ogłoszeń reklamowych, reklama radiowa i telewizyjna, reklama za pośrednictwem sieci komputerowej, publikowanie tekstów reklamowych, **44** usługi medyczne stacjonarne i objazdowe.

(111) **196231** (220) 2005 09 05 (210) 299710

(151) 2007 08 07 (441) 2005 12 12

(732) JERONIMO MARTINS DYSTRYBUCJA S.A., Kostrzyn, PL.

(540)



Kolor znaku: biały, szary, czarny, granatowy, czerwony, żółty i jego odcienie, pomarańczowy

(531) 3.7.3, 26.4.1, 27.5.1, 29.1.15

(510), (511) **29** pasztety.(111) **196232** (220) 2005 09 05 (210) 299711

(151) 2007 08 07 (441) 2005 12 12

(732) JERONIMO MARTINS DYSTRYBUCJA S.A., Kostrzyn, PL.

(540)



Kolor znaku: biały, szary, czerwony, fioletowy i jego odcienie, żółty, czarny

(531) 3.7.4, 26.4.1, 27.5.1, 29.1.15

(510), (511) **29** pasztety.(111) **196233** (220) 2005 09 15 (210) 300063

(151) 2007 07 27 (441) 2005 12 27

(732) „BIONAT” S.A., Kraków, PL.

(540)



Kolor znaku: łososiowy, kremowy, pomarańczowy

(531) 26.1.2, 27.5.1, 29.1.12

(510), (511) **29** krem na bazie masła, **30** wyroby cukiernicze, ciastka, środki wypiekowe do pieczywa i pieczywa cukierniczego, ozdoby do ciast, krem w proszku.(111) **196234** (220) 2005 09 16 (210) 300088

(151) 2007 09 04 (441) 2005 12 27

(732) GRUNWALD - KOMPOST Sp. z o.o., Szamotuły, PL.

(540)



Kolor znaku: czarny, biały, zielony

(531) 23.1.1, 26.4.2, 27.5.1, 29.1.13

(510), (511) **01** kompost, podłoża do upraw grzybów zagrzybione i nie zagrzybione, **07** urządzenia do produkcji i uprawy grzybów oraz kompostu, **31** grzyby hodowlane świeże, **39** usługi w zakresie transportu samochodowego, **40** recykling odpadków i odpadów, **41** prowadzenie szkoleń i kursów, **42** doradztwo i konsultacje w zakresie technologii upraw, badania naukowe.

(111) **196235** (220) 2005 09 16 (210) 300091

(151) 2007 09 06 (441) 2005 12 27

(732) WAWEL S.A., Kraków, PL.

(540)



Kolor znaku: żółty, pomarańczowy, niebieski, fioletowy, biały, czarny, czerwony

(531) 4.5.5, 26.11.3, 27.5.1, 29.1.15

(510), (511) **30** wyroby cukiernicze i czekoladowe, słodczy, czekolady, czekoladki, czekoladki nadziewane, ciastka, cukierki, pastylki i draże, lizaki, wafle i wafelki, batony, chałwa, napoje na bazie czekolady, napoje na bazie kakao, napoje na bazie kawy, galaretki owocowe, galaretki w czekoladzie, galaretki w cukrze, rodzynki i orzeszki w czekoladzie, **35** zgrupowanie na rzecz osób trzecich różnych towa-

rów obejmujących wyroby cukiernicze i czekoladowe oraz słodczyce, pozwalające nabywcy wygodnie je oglądać i kupować w sklepach oraz na stronie internetowej, marketing, reklama w środkach masowego przekazu, rozpowszechnianie materiałów reklamowych.

(111) **196236** (220) 2005 09 16 (210) 300097
(151) 2007 09 04 (441) 2005 12 27

(732) Instytut Technologii Nafty im. prof. St. Pilata, Kraków, PL.
(540) BIOXITEN

(510), (511) **01** produkty chemiczne dla przemysłu, dodatki uszlachetniające, mieszaniny dodatków i ich kompleksowe zestawy do paliw płynnych.

(111) **196237** (220) 2005 10 11 (210) 301073
(151) 2007 09 18 (441) 2006 01 23

(732) Animal Service Sławomir Samkowski, Łomianki, PL.
(540)

Platinum Edition
SPECIAL EDITION FOR CATS EXPERT

(531) 26.4.4, 27.5.1

(510), (511) **31** karma dla zwierząt, w szczególności suchy pokarm dla psów i kotów, **35** gromadzenie na rzecz osób trzecich różnego rodzaju karmy dla zwierząt tak, by umożliwić klientom jej dogodny zakup.

(111) **196238** (220) 2005 10 21 (210) 301447
(151) 2007 08 14 (441) 2006 01 23

(732) „SPICK & SPAN” Spółka z ograniczoną odpowiedzialnością, Zielonka, PL.
(540)

YOKEE

Kolor znaku: czerwony, szary

(531) 1.15.15, 27.5.1, 29.1.1, 29.1.6

(510), (511) **18** torebki, **25** odzież, obuwie.

(111) **196239** (220) 2005 10 24 (210) 301542
(151) 2007 08 02 (441) 2006 02 06

(732) Przedsiębiorstwo Wielobranżowe „COMFORT” Spółka z ograniczoną odpowiedzialnością, Zgorzelec, PL.
(540)

COMFORT
PREFABRYKATY

Kolor znaku: niebieski, biały

(531) 26.3.1, 27.5.1, 29.1.4

(510), (511) **19** prefabrykaty betonowe sprężone i żelbetowe, płyty drogowe ażurowe i pełne, beton towarowy i zaprawy, galanteria betonowa: kostka brukowa, krawężniki, obrzeża, **37** usługi montażowe w zakresie produkowanych prefabrykatów, **42** usługi projektowania budowlanego, szczególnie prefabrykatów betonowych.

(111) **196240** (220) 2005 10 24 (210) 301545
(151) 2007 08 02 (441) 2006 02 06

(732) Przedsiębiorstwo Wielobranżowe „COMFORT” Spółka z ograniczoną odpowiedzialnością, Zgorzelec, PL.
(540)

COMFORT
EXPORT

Kolor znaku: niebieski, biały

(531) 26.3.1, 27.5.1, 29.1.4

(510), (511) **19** prefabrykaty betonowe sprężone i żelbetowe, płyty drogowe ażurowe i pełne, beton towarowy i zaprawy, galanteria betonowa: kostka brukowa, krawężniki, obrzeża, **37** usługi montażowe w zakresie produkowanych prefabrykatów, **42** usługi projektowania budowlanego, szczególnie prefabrykatów betonowych.

(111) **196241** (220) 2005 10 28 (210) 301740
(151) 2007 09 21 (441) 2006 02 06

(732) KAROL EL KASHIF „SUPERAPTEKA”, Warszawa, PL.
(540)

superapteka

Kolor znaku: czerwony, szary, biały

(531) 19.13.21, 25.5.1, 27.5.1, 29.1.13

(510), (511) **05** produkty farmaceutyczne i weterynaryjne, środki sanitarne do celów medycznych, substancje dietetyczne do celów leczniczych, żywność dla niemowląt, plastry, materiały opatrunkowe, materiały do plombowania zębów, woski dentystyczne, środki odkażające, zioła lecznicze, mydła do celów leczniczych, olejki eteryczne do celów leczniczych, kosmetyki do celów leczniczych, płyny do pielęgnacji włosów do celów leczniczych, środki do czyszczenia zębów do celów leczniczych, leki recepturowe, **35** usługi z zakresu reklamy, usługi doradztwa w zakresie organizacji i zarządzania działalnością gospodarczej, usługi z zakresu administrowania działalności handlowej, zgrupowanie na rzecz osób trzecich produktów farmaceutycznych i weterynaryjnych, środków sanitarnych do celów medycznych, substancji dietetycznych do celów leczniczych, żywności dla niemowląt, plastrów, materiałów opatrunkowych, materiałów do plombowania zębów, wosków dentystycznych, środków odkażających, ziół leczniczych, leków recepturowych, mydła, środków perfumeryjnych, olejków eterycznych, kosmetyków, płynów do pielęgnacji włosów, środków do czyszczenia zębów, aparatury i instrumentów chirurgicznych, medycznych, stomatologicznych i weterynaryjnych, protez kończyn, oczu i zębów, artykułów ortopedycznych, materiałów do zszywania stosowanych w chirurgii tak by umożliwić konsumentom obejście i dokonanie zakupu w punktach sprzedaży detalicznej i hurtowej, usługi sprzedaży poprzez internet produktów farmaceutycznych i weterynaryjnych, środków sanitarnych do celów medycznych, substancji dietetycznych do celów leczniczych, żywności dla niemowląt, plastrów, materiałów opatrunkowych, materiałów do plombowania zębów, wosków dentystycznych, środków odkażających, ziół leczniczych, mydła, środków perfumeryjnych, olejków eterycznych, kosmetyków, płynów do pielęgnacji włosów, środków do czyszczenia zębów, aparatury i instrumentów chirurgicznych, medycznych, stomatologicznych i weterynaryjnych, protez kończyn, oczu i zębów, artykułów ortopedycznych, materiałów do zszywania stosowanych w chirurgii, **39** usługi transportowe, usługi z zakresu dystrybucji, pakowania i składowania towarów.

(111) **196242** (220) 2005 11 03 (210) 301898
(151) 2007 10 16 (441) 2006 02 06

(732) MARMA POLSKIE FOLIE Sp. z o.o., Rzeszów, PL.
(540) EKO-MARMA

(510), (511) **16** folie z tworzyw sztucznych do pakowania, tworzywa sztuczne do wytwarzania folii do pakowania, **17** folie z tworzyw sztucznych nie do pakowania, folie z tworzyw sztucznych do stosowania w rolnictwie, tworzywa sztuczne do wytwarzania folii nie do pakowania i do stosowania w rolnictwie.

(111) **196243** (220) 2005 11 07 (210) 301984
(151) 2007 08 02 (441) 2006 02 20

(732) SERWIS AKPiA Roman Długi, Poznań, PL.

(540) złoty węgiel - ciepło z brykietów ze słomy

(510), (511) **04** brykiety z produktów roślinnych jak słoma, drewno, brykiety z węgla i torfu, paliwa płynne i stałe, podpałki, drewno opałowe, gaz oświetleniowy, materiały oświetleniowe, **31** drewno do wyrobu miazgi drzewnej, **35** sprzedaż wyżej wymienionych produktów dla osób trzecich.

(111) **196244** (220) 2005 11 10 (210) 302113
 (151) 2007 10 22 (441) 2006 02 20
 (732) „STOLPOL” Lange i Wspólnicy Spółka Jawna,
 Drożyska Wielkie, PL.
 (540)



Kolor znaku: brązowy, zielony, jasnobieżowy
 (531) 7.3.15, 26.5.8, 26.11.2, 27.5.1, 29.1.13
 (510), (511) **19** schody drewniane, drzwi drewniane, okna drewniane, **37** montaż drzwi, okien i schodów w budynkach.

(111) **196245** (220) 2005 11 17 (210) 302373
 (151) 2007 10 16 (441) 2006 02 20
 (732) „ARTPLASTICA” Prywatne Centrum Chirurgii Plastycznej
 Spółka z o.o., Szczecin, PL.
 (540)



Kolor znaku: ciemnoniebieski
 (531) 3.11.2, 27.5.1, 29.1.4
 (510), (511) **36** agencje pośrednictwa handlu nieruchomościami, dzierżawa majątku nieruchomego, wynajmowanie pomieszczeń biurowych, **43** hotele, pensjonaty, agencje zakwaterowania, **44** usługi w zakresie chirurgii plastycznej, dentystyki, implantacji włosów, leczenie w prywatnych klinikach, usługi masażu, medycznej opieki pielęgniarskiej, pomocy medycznej, rehabilitacja pozabiegowa, fizykoterapia, usługi kosmetyczne, szpitale.

(111) **196246** (220) 2005 11 17 (210) 302374
 (151) 2007 10 16 (441) 2006 02 20
 (732) „ARTPLASTICA” Prywatne Centrum Chirurgii Plastycznej
 Spółka z o.o., Szczecin, PL.
 (540) ARTPLASTICA

(510), (511) **36** agencje pośrednictwa handlu nieruchomościami, dzierżawa majątku nieruchomego, wynajmowanie pomieszczeń biurowych, **43** hotele, pensjonaty, agencje zakwaterowania, **44** usługi w zakresie chirurgii plastycznej, dentystyki, implantacji włosów, leczenie w prywatnych klinikach, usługi masażu, medycznej opieki pielęgniarskiej, pomocy medycznej, rehabilitacja pozabiegowa, fizykoterapia, usługi kosmetyczne, szpitale.

(111) **196247** (220) 2005 11 18 (210) 302467
 (151) 2007 08 01 (441) 2006 02 20
 (732) Toruńskie Piwnice Win „VINPOL” Spółka z o.o., Toruń, PL.
 (540)



Kolor znaku: złoty, ciemnoczerwony, biały, granatowy, czerwony
 (531) 24.3.7, 25.1.15, 26.1.1, 26.4.2, 27.5.1, 29.1.15
 (510), (511) **33** wina, napoje alkoholowe.

(111) **196248** (220) 2005 11 18 (210) 302468
 (151) 2007 08 01 (441) 2006 02 20

(732) Toruńskie Piwnice Win „VINPOL” Spółka z o.o., Toruń, PL.
 (540)



Kolor znaku: biały, złoty, czarny, czerwony, żółty i odcienie, brązowy i odcienie
 (531) 2.3.1, 25.1.15, 26.11.3, 28.5.0, 29.1.14
 (510), (511) **33** wina, wina musujące, napoje alkoholowe.

(111) **196249** (220) 2005 11 18 (210) 302469
 (151) 2007 08 01 (441) 2006 02 20
 (732) Toruńskie Piwnice Win „VINPOL” Spółka z o.o., Toruń, PL.
 (540)



Kolor znaku: biały, czarny, czerwony, złoty, ciemnoczerwony, kremowy, zielony
 (531) 5.7.16, 25.1.15, 26.1.1, 26.11.2, 27.5.1, 27.7.1, 29.1.15
 (510), (511) **33** wina, napoje alkoholowe.

(111) **196250** (220) 2005 11 18 (210) 302470
 (151) 2007 08 01 (441) 2006 02 20
 (732) Toruńskie Piwnice Win „VINPOL” Spółka z o.o., Toruń, PL.
 (540)



Kolor znaku: czarny, ciemnoczerwony, złoty, biały, czerwony, żółty
 (531) 5.7.16, 11.3.1, 25.1.15, 26.1.1, 27.5.1, 29.1.15
 (510), (511) **33** wina, napoje alkoholowe.

(111) **196251** (220) 2005 11 22 (210) 302600
 (151) 2007 08 23 (441) 2006 03 06
 (732) Paweł Bińkowski, Warszawa, PL.
 (540) LEXICOVER
 (510), (511) **42** usługi prawne.

(111) **196252** (220) 2005 11 23 (210) 302684
 (151) 2007 10 23 (441) 2006 03 06
 (732) Rudnicki Maciej, Wrocław, PL.
 (540) ANTY PTAK

(510), (511) **06** zabezpieczenia przed ptakami z częściami metalowymi, konstrukcje metalowe do montażu zabezpieczeń budynków i obiektów przed ptakami, **19** zabezpieczenia przed ptakami niemetalowe, konstrukcje niemetalowe do montażu zabezpieczeń budynków i obiektów przed ptakami, **37** usługi związane z montażem elementów systemu zabezpieczeń budynków i obiektów przed ptakami.

(111) **196253** (220) 2005 11 23 (210) 302700
(151) 2007 09 04 (441) 2006 03 06
(732) EUROCASH S.A., Poznań, PL.
(540) DJ CRAZY PARTY
(510), (511) **29** chrupki, chipsy ziemniaczane, **30** chipsy zbożowe.

(111) **196254** (220) 2005 11 24 (210) 302758
(151) 2007 09 04 (441) 2006 03 06
(732) Polska Ekologia Sp. z o.o., Warszawa, PL.
(540)



Kolor znaku: jasnozielony, żółty
(531) 1.3.2, 1.11.15, 1.17.11, 5.3.6, 27.5.1, 29.1.12
(510), (511) **11** kolektory słoneczne (ogrzewnictwo), kotły grzewcze, **41** publikowanie książek.

(111) **196255** (220) 2005 11 29 (210) 302977
(151) 2007 11 07 (441) 2006 03 06
(732) DOMAIN MENADA Sp. z o.o., Warszawa, PL.
(540) TCHERGA CRAZY FOR COLOUR
(510), (511) **33** napoje alkoholowe z wyłączeniem piwa, aperitify, miody pitne, wino, likiery, koktajle, gruszczenik, jablecznik, kirsz, alkohole destylowane, wyroby spirytusowe, ekstrakty alkoholowe, esencje alkoholowe, napoje alkoholowe zawierające owoce, owoce z alkoholem, nalewki, alkohole i likiery wspomagające trawienie.

(111) **196256** (220) 2005 12 01 (210) 303079
(151) 2007 10 02 (441) 2006 03 06
(732) MARS, INCORPORATED, McLean, US.
(540) PSY GÓRĄ

(510), (511) **05** preparaty i substancje weterynaryjne i sanitarne, lecznicze dodatki do karmy dla zwierząt, preparaty do czyszczenia zębów, płyny do płukania pyska i odświeżacze do pyska, wszystkie w/w o działaniu leczniczym i przeznaczone dla zwierząt, środki dezynfekcyjne, pestycydy, środki pasyzytobójcze, herbicydy, fungicydy, insektycydy, obroże o działaniu insektobójczym, lecznicze szampony i detergenty, **16** artykuły z papieru lub z kartonu, książki, czasopisma, periodyki, materiały drukowane, fotografie i plakaty, materiały piśmienne i sprzęt biurowy, materiały instruktażowe i szkoleniowe, **31** produkty i ziarna rolnicze, ogrodnicze i leśne nie ujęte w innych klasach, żywe zwierzęta, świeże owoce i świeże warzywa, karma dla zwierząt i dodatki do karmy dla zwierząt, skorupa mątwy, kości i jadalne produkty do żucia dla zwierząt, ściółka dla zwierząt, ściółka dla zwierząt.

(111) **196257** (220) 2005 12 02 (210) 303134
(151) 2007 10 19 (441) 2006 03 06
(732) „BARO” Spółka z o.o., Dąbrowa Stara, PL.
(540)



(531) 5.3.2, 26.2.3, 27.5.1
(510), (511) **33** napoje alkoholowe.

(111) **196258** (220) 2005 12 05 (210) 303163
(151) 2007 10 19 (441) 2006 03 20
(732) Przedsiębiorstwo Handlowo-Produkcyjne „KRYBEX”
Jan Kryński, Czechowice-Dziedzice, PL.
(540)



Kolor znaku: granatowy, czerwony, złoty, czarny, niebieski, biały
(531) 1.15.24, 24.9.2, 27.5.1, 29.1.15
(510), (511) **29** filety rybne, galaretki jadalne, kawior, konserwy rybne, sałatki rybne, skorupiaki nieżywe, mięczaki nieżywe, potrawy rybne, ryby konserwowane, ryby nieżywe, ryby solone, żywność produkowana z ryb, **31** ryby żywe, mięczaki żywe, skorupiaki żywe.

(111) **196259** (220) 2005 12 08 (210) 303292
(151) 2007 08 28 (441) 2006 03 20
(732) OBROL Kulczyński Spółka Jawna, Kruszwonia, PL.
(540) OLBAS
(510), (511) **01** audiowanty wykorzystywane w rolnictwie, ogrodnictwie i leśnictwie.

(111) **196260** (220) 2005 12 08 (210) 303293
(151) 2007 08 28 (441) 2006 03 20
(732) OBROL Kulczyński Spółka Jawna, Kruszwonia, PL.
(540) PEST-AUT
(510), (511) **03** środki do mycia i płukania opryskiwaczy.

(111) **196261** (220) 2005 12 08 (210) 303294
(151) 2007 08 28 (441) 2006 03 20
(732) OBROL Kulczyński Spółka Jawna, Kruszwonia, PL.
(540) LAS_OIL
(510), (511) **04** olej do smarowania układów tnących.

(111) **196262** (220) 2005 12 09 (210) 303401
(151) 2007 10 04 (441) 2006 03 20
(732) TOP TEN Spółka z o.o., Olsztyn, PL.
(540)



Kolor znaku: biały, beżowo-złocisty, czarny, szary
(531) 25.7.25, 27.5.1, 29.1.14
(510), (511) **06** gałki, uchwyty metalowe, gwoździe, gwoździe z szeroką główką, haki do wieszania ubrań metalowe, kołki do ścian metalowe, kołki metalowe, kółka samonastawne do mebli metalowe, krany, kurki do beczek metalowe, osprzęt do mebli metalowy, nakrętki metalowe, nity metalowe, ograniczniki metalowe, ogrodzenia metalowe, okucia do łóżek metalowe, okucia metalowe do mebli, podkładki regulacyjne dystansowe, śruby metalowe, śruby oczkowe, zaciski - klamry metalowe, zamki inne niż elektryczne metalowe, zamki na zasuwę, zawiasy metalowe, zawlecзки, przetyczki, **20** kanapy, kanapy - otomany, kartoteki jako meble, półki do kartotek jako meble, kołyski, komody, kontuary, kółka samonastawne do mebli niemetalowe, kredensy, stoły kreślarskie, krzesła, ławy, łóżka, konstrukcje drewniane do łóżek, osprzęt niemetalowy do łóżek, łóżka dla dzieci - kojce, meble, osprzęt niemetalowy do mebli, przegrody drewniane do mebli, wykończeniowe elementy plastikowe do mebli, meble biurowe, meble metalowe, meble szkolne, meblowe półki, nakrętki niemetalowe, podnóżki, taborety, pulpity jako meble, regały jako meble, sekretery, serwantki, meble do siedzenia, sofy, wyroby stolarskie meblowe, stoliki pod maszyny do pisania, stoliki ruchome pod komputery, stoły, blaty, szezlongi, szkło srebrzone stosowane jako lustra, lustra, szuflady, kołki niemetalowe do ścian, śruby niemetalowe, toaletki jako meble, zawiasy niemetalowe, **35** zgromadzenie i zestawienie na rzecz osób trzecich wyżej wymienionych towarów

pozwalające nabywcy wygodnie je oglądać i kupować w sklepie i hurtowni wyspecjalizowanych w sprzedaży tych towarów, usługi agencji eksportowo - importowej w zakresie wyżej wymienionych towarów.

(111) **196263** (220) 2005 12 12 (210) 303484
 (151) 2007 08 02 (441) 2006 03 20
 (732) Gospodarstwo Rolne Uprawa Winorośli „Winna Góra”
 Danuta Krojczig, Górzynkowo, PL.
 (540)



Kolor znaku: zielony, biały

(531) 5.7.10, 7.1.19, 26.1.2, 27.5.1, 29.1.12
 (510), (511) **31** drzewa i krzewy owocowe, świeże owoce, winorośle, rośliny jagodowe, orzechy, zioła ogrodowe świeże, świeże warzywa, wytloki z owoców, wysłodziny, osad gorzelniany, **32** napoje owocowe, soki owocowe i warzywne, nektary owocowe, koktajle bezalkoholowe, syropy i inne preparaty do produkcji napojów, moszcz winogronowy, orszada, ekstrakty owocowe bezalkoholowe, **33** wino gronowe, wino owocowe, ekstrakty owocowe z alkoholem, napoje alkoholowe zawierające owoce, napoje alkoholowe destylowane, nalewki owocowe i ziołowe, wino z wytloczyn winogronowych, miód pitny.

(111) **196264** (220) 2005 12 19 (210) 303793
 (151) 2007 10 05 (441) 2006 04 03
 (732) BIOFAKTOR Sp. z o.o., Skierniewice, PL.
 (540)

Enrofloxan 10%

Kolor znaku: zielony, biały

(531) 24.17.5, 26.4.2, 27.5.1, 29.1.12
 (510), (511) **05** preparaty weterynaryjne, preparaty farmaceutyczne, antybiotyki, leki do celów weterynaryjnych.

(111) **196265** (220) 2005 09 15 (210) 300051
 (151) 2007 11 29 (441) 2005 12 27
 (732) Mieciek Janusz, Warszawa, PL.
 (540)

IaMi

Kolor znaku: granatowy, czerwony

(531) 27.5.1, 29.1.1, 29.1.4
 (510), (511) **35** prowadzenie sklepów i hurtowni w branży napojów alkoholowych.

(111) **196266** (220) 2005 12 19 (210) 303799
 (151) 2007 10 05 (441) 2006 04 03
 (732) BIOFAKTOR Sp. z o.o., Skierniewice, PL.
 (540)

Somatic

Kolor znaku: biały, zielony

(531) 26.4.2, 27.5.1, 29.1.12

(510), (511) **05** preparaty weterynaryjne, preparaty witaminowe, **31** substancje odżywcze wzmacniające dla zwierząt.

(111) **196267** (220) 2005 12 19 (210) 303801
 (151) 2007 10 03 (441) 2006 04 03
 (732) BIOFAKTOR Sp. z o.o., Skierniewice, PL.
 (540)

Carbotox-fito

Kolor znaku: zielony, biały

(531) 26.4.2, 27.5.1, 29.1.12
 (510), (511) **05** preparaty weterynaryjne, dodatki odżywcze do celów leczniczych, **31** substancje odżywcze wzmacniające dla zwierząt.

(111) **196268** (220) 2005 12 19 (210) 303802
 (151) 2007 10 05 (441) 2006 04 03
 (732) BIOFAKTOR Sp. z o.o., Skierniewice, PL.
 (540)

Apibiovit

Kolor znaku: zielony, biały

(531) 26.4.2, 27.5.1, 29.1.12
 (510), (511) **05** preparaty weterynaryjne, preparaty witaminowe, **31** substancje odżywcze wzmacniające dla zwierząt.

(111) **196269** (220) 2005 12 19 (210) 303803
 (151) 2007 10 05 (441) 2006 04 03
 (732) BIOFAKTOR Sp. z o.o., Skierniewice, PL.
 (540)

Vitaminum E

roztwór

Kolor znaku: niebieski, zielony, biały

(531) 26.4.2, 27.5.1, 29.1.13
 (510), (511) **05** preparaty weterynaryjne, dodatki odżywcze do celów leczniczych, **31** substancje odżywcze wzmacniające dla zwierząt.

(111) **196270** (220) 2005 12 19 (210) 303804
 (151) 2007 10 05 (441) 2006 04 03
 (732) BIOFAKTOR Sp. z o.o., Skierniewice, PL.
 (540)

Vitaminum B complex

roztwór

Kolor znaku: zielony, niebieski, biały

(531) 26.4.2, 27.5.1, 29.1.13
 (510), (511) **05** preparaty witaminowe, preparaty weterynaryjne, dodatki odżywcze do celów leczniczych, **31** substancje odżywcze wzmacniające dla zwierząt.

(111) **196271** (220) 2005 12 19 (210) 303805
 (151) 2007 10 05 (441) 2006 04 03
 (732) BIOFAKTOR Sp. z o.o., Skierniewice, PL.

(540)

Mikrosan

Kolor znaku: zielony, biały

(531) 26.4.2, 27.5.1, 29.1.12

(510), (511) **05** preparaty weterynaryjne, preparaty z mikroelementami dla ludzi i zwierząt, dodatki odżywcze nie do celów leczniczych, **31** substancje odżywcze wzmacniające dla zwierząt, dodatki do pasz nie do celów leczniczych.(111) **196272** (220) 2005 12 19 (210) 303807

(151) 2007 10 18 (441) 2006 04 03

(732) BIOFAKTOR Sp. z o.o., Skierniewice, PL.

(540)



Kolor znaku: biały, zielony

(531) 3.7.11, 26.1.15, 29.1.12

(510), (511) **05** pasze do celów leczniczych, antybiotyki, środki bakteriobójcze, dodatki do pasz do celów leczniczych, preparaty enzymatyczne do celów weterynaryjnych, preparaty farmaceutyczne, leki do celów weterynaryjnych, leki pomocnicze (wspierające), leki w płynie, preparaty z mikroelementami dla ludzi i zwierząt, dodatki odżywcze do celów leczniczych, preparaty przeciwpasożytnicze, środki oczyszczające, preparaty weterynaryjne, preparaty witaminowe, leki wzmacniające, **31** pasza, pasza odżywcza wzmacniająca, pokarm dla zwierząt, pasze wzmacniające dla zwierząt, dodatki do pasz nie do celów leczniczych, substancje odżywcze wzmacniające dla zwierząt, pożywienie dla psów, kotów i innych zwierząt.(111) **196273** (220) 2005 12 19 (210) 303808

(151) 2007 10 05 (441) 2006 04 03

(732) BIOFAKTOR Sp. z o.o., Skierniewice, PL.

(540)

Vitaminum K

roztwór

Kolor znaku: zielony, biały, niebieski

(531) 26.4.2, 27.5.1, 29.1.13

(510), (511) **05** preparaty witaminowe, preparaty weterynaryjne, dodatki odżywcze do celów leczniczych, **31** substancje odżywcze wzmacniające dla zwierząt.(111) **196274** (220) 2005 12 19 (210) 303809

(151) 2007 10 05 (441) 2006 04 03

(732) BIOFAKTOR Sp. z o.o., Skierniewice, PL.

(540)

Vitaminum H

roztwór

Kolor znaku: zielony, biały, niebieski

(531) 26.4.2, 27.5.1, 29.1.13

(510), (511) **05** preparaty witaminowe, preparaty weterynaryjne, dodatki odżywcze do celów leczniczych, **31** substancje odżywcze wzmacniające dla zwierząt.(111) **196275** (220) 2005 12 19 (210) 303810

(151) 2007 10 05 (441) 2006 04 03

(732) BIOFAKTOR Sp. z o.o., Skierniewice, PL.

(540)

Vitaminum A

roztwór

Kolor znaku: niebieski, biały, zielony

(531) 26.4.2, 27.5.1, 29.1.13

(510), (511) **05** preparaty weterynaryjne, dodatki odżywcze do celów leczniczych, **31** substancje odżywcze wzmacniające dla zwierząt.(111) **196276** (220) 2005 12 19 (210) 303811

(151) 2007 10 05 (441) 2006 04 03

(732) BIOFAKTOR Sp. z o.o., Skierniewice, PL.

(540)

Vitaminum AD₃E

roztwór

Kolor znaku: zielony, biały, niebieski

(531) 26.4.2, 27.5.1, 29.1.13

(510), (511) **05** preparaty witaminowe, preparaty weterynaryjne, dodatki odżywcze do celów leczniczych, **31** substancje odżywcze wzmacniające dla zwierząt.(111) **196277** (220) 2005 12 19 (210) 303812

(151) 2007 10 05 (441) 2006 04 03

(732) BIOFAKTOR Sp. z o.o., Skierniewice, PL.

(540)

Vitaminum C

proszek

Kolor znaku: fioletowy, zielony, biały

(531) 26.4.2, 27.5.1, 29.1.13

(510), (511) **05** preparaty witaminowe, preparaty weterynaryjne, dodatki odżywcze do celów leczniczych, **31** substancje odżywcze wzmacniające dla zwierząt.(111) **196278** (220) 2005 12 19 (210) 303813

(151) 2007 10 18 (441) 2006 04 03

(732) BIOFAKTOR Sp. z o.o., Skierniewice, PL.

(540)



Kolor znaku: zielony, biały

(531) 3.4.18, 3.7.3, 3.7.6, 26.1.15, 29.1.12

(510), (511) **05** pasze do celów leczniczych, antybiotyki, środki bakteriobójcze, dodatki do pasz do celów leczniczych, preparaty enzymatyczne do celów weterynaryjnych, preparaty farmaceutyczne, leki do celów weterynaryjnych, leki pomocnicze (wspierające), leki w płynie, preparaty z mikroelementami dla ludzi i zwierząt, dodatki odżywcze do celów leczniczych, preparaty przeciw pasożytnicze, środki przeczyszczające, preparaty weterynaryjne, preparaty witaminowe, leki wzmacniające, **31** pasza, pasza odżywcza wzmacniająca, pokarm dla zwierząt, pasze wzmacniające dla zwierząt, dodatki do pasz nie do celów leczniczych, substancje odżywcze wzmacniające dla zwierząt.

(111) **196279** (220) 2005 12 19 (210) 303814
 (151) 2007 10 18 (441) 2006 04 03
 (732) BIOFAKTOR Sp. z o.o., Skierniewice, PL.
 (540)



Kolor znaku: zielony, biały
 (531) 3.1.6, 3.1.8, 26.1.15, 29.1.12

(510), (511) **03** kosmetyki dla zwierząt, **05** antybiotyki, środki bakteriobójcze, dodatki do pasz do celów leczniczych, preparaty enzymatyczne do celów weterynaryjnych, preparaty farmaceutyczne, leki do celów weterynaryjnych, leki pomocnicze (wspierające), leki w płynie, preparaty z mikroelementami dla ludzi i zwierząt, dodatki odżywcze do celów leczniczych, preparaty przeciw pasożytnicze, środki przeczyszczające, preparaty weterynaryjne, preparaty witaminowe, leki wzmacniające, **31** piasek aromatyczny dla zwierząt domowych, ściółka, pokarm dla zwierząt, pożywienie dla psów, kotów i innych zwierząt, pożywienie dla zwierząt domowych, substancje odżywcze wzmacniające dla zwierząt.

(111) **196280** (220) 2005 12 19 (210) 303815
 (151) 2007 10 18 (441) 2006 04 03
 (732) BIOFAKTOR Sp. z o.o., Skierniewice, PL.
 (540)



Kolor znaku: zielony, biały
 (531) 3.1.8, 3.3.1, 26.1.15, 29.1.15

(510), (511) **03** kosmetyki dla zwierząt, **05** antybiotyki, środki bakteriobójcze, dodatki do pasz do celów leczniczych, preparaty enzymatyczne do celów weterynaryjnych, preparaty farmaceutyczne, leki do celów weterynaryjnych, leki pomocnicze (wspierające), leki w płynie, preparaty z mikroelementami dla ludzi i zwierząt, dodatki odżywcze do celów leczniczych, preparaty przeciw pasożytnicze, środki przeczyszczające, preparaty weterynaryjne, preparaty witaminowe, leki wzmacniające, **31** pasza, pasza odżywcza wzmacniająca, pokarm dla zwierząt, pożywienie dla psów, kotów i innych zwierząt, pożywienie dla zwierząt domowych, substancje odżywcze wzmacniające dla zwierząt, piasek aromatyczny dla zwierząt domowych, ściółka, dodatki do pasz nie do celów leczniczych.

(111) **196281** (220) 2005 12 19 (210) 303816
 (151) 2007 10 19 (441) 2006 04 03
 (732) BIOFAKTOR Sp. z o.o., Skierniewice, PL.

(540)



Kolor znaku: zielony, biały

(531) 3.9.1, 26.1.15, 29.1.12
 (510), (511) **03** kosmetyki dla zwierząt, **05** antybiotyki, środki bakteriobójcze, dodatki do pasz do celów leczniczych, preparaty enzymatyczne do celów weterynaryjnych, preparaty farmaceutyczne, leki do celów weterynaryjnych, leki pomocnicze (wspierające), leki w płynie, preparaty z mikroelementami dla ludzi i zwierząt, dodatki odżywcze do celów leczniczych, preparaty przeciw pasożytnicze, środki przeczyszczające, preparaty weterynaryjne, preparaty witaminowe, leki wzmacniające, **31** pasza, pasza odżywcza wzmacniająca, pokarm dla zwierząt, pożywienie dla psów, kotów i innych zwierząt, pożywienie dla zwierząt domowych, substancje odżywcze wzmacniające dla zwierząt, dodatki do pasz nie do celów leczniczych.

(111) **196282** (220) 2005 12 19 (210) 303817
 (151) 2007 10 19 (441) 2006 04 03
 (732) BIOFAKTOR Sp. z o.o., Skierniewice, PL.
 (540)



Kolor znaku: zielony, biały

(531) 3.4.2, 3.4.18, 3.7.3, 3.7.6, 26.1.15, 29.1.12
 (510), (511) **05** pasze do celów leczniczych, antybiotyki, środki bakteriobójcze, dodatki do pasz do celów leczniczych, preparaty enzymatyczne do celów weterynaryjnych, preparaty farmaceutyczne, leki do celów weterynaryjnych, leki pomocnicze (wspierające), leki w płynie, preparaty z mikroelementami dla ludzi i zwierząt, dodatki odżywcze do celów leczniczych, preparaty przeciw pasożytnicze, środki przeczyszczające, preparaty weterynaryjne, preparaty witaminowe, leki wzmacniające, **31** pasza, pasza odżywcza wzmacniająca, pokarm dla zwierząt, pasze wzmacniające dla zwierząt, pożywienie dla zwierząt domowych, substancje odżywcze wzmacniające dla zwierząt, dodatki do pasz nie do celów leczniczych.

(111) **196283** (220) 2005 12 19 (210) 303818
 (151) 2007 10 19 (441) 2006 04 03
 (732) BIOFAKTOR Sp. z o.o., Skierniewice, PL.
 (540)



Kolor znaku: zielony, biały

(531) 3.7.3, 3.7.6, 26.1.15, 29.1.12
 (510), (511) **05** pasze do celów leczniczych, antybiotyki, środki bakteriobójcze, dodatki do pasz do celów leczniczych, preparaty enzymatyczne do celów weterynaryjnych, preparaty farmaceutyczne, leki do celów weterynaryjnych, leki pomocnicze (wspierające), leki w płynie, preparaty z mikroelementami dla ludzi i zwierząt, dodatki odżywcze do celów leczniczych, preparaty przeciw pasożytnicze, środki przeczyszczające, preparaty weterynaryjne, preparaty witaminowe, leki wzmacniające, **31** pasza, pasza odżywcza wzmacniająca, pokarm dla

zwierząt, pasze wzmacniające dla zwierząt, pożywienie dla zwierząt domowych, substancje odżywcze wzmacniające dla zwierząt, dodatki do pasz nie do celów leczniczych.

(111) **196284** (220) 2005 12 19 (210) 303819
 (151) 2007 10 18 (441) 2006 04 03
 (732) BIOFAKTOR Sp. z o.o., Skierniewice, PL.
 (540)



Kolor znaku: zielony, biały

(531) 3.4.18, 26.1.15, 29.1.12
 (510), (511) **05** pasze do celów leczniczych, antybiotyki, środki bakteriobójcze, dodatki do pasz do celów leczniczych, preparaty enzymatyczne do celów weterynaryjnych, preparaty farmaceutyczne, leki do celów weterynaryjnych, leki pomocnicze (wspierające), leki w płynie, preparaty z mikroelementami dla ludzi i zwierząt, dodatki odżywcze do celów leczniczych, preparaty przeciwpasożytnicze, środki przeczyszczające, preparaty weterynaryjne, preparaty witaminowe, leki wzmacniające, **31** pasza, pasza odżywcza wzmacniająca, pokarm dla zwierząt, pasze wzmacniające dla zwierząt, dodatki do pasz nie do celów leczniczych, substancje odżywcze wzmacniające dla zwierząt.

(111) **196285** (220) 2005 12 19 (210) 303820
 (151) 2007 10 18 (441) 2006 04 03
 (732) BIOFAKTOR Sp. z o.o., Skierniewice, PL.
 (540)



Kolor znaku: zielony, biały

(531) 3.4.2, 3.4.18, 3.7.3, 3.7.4, 26.1.15, 29.1.12
 (510), (511) **05** pasze do celów leczniczych, antybiotyki, środki bakteriobójcze, dodatki do pasz do celów leczniczych, preparaty enzymatyczne do celów weterynaryjnych, preparaty farmaceutyczne, leki do celów weterynaryjnych, leki pomocnicze (wspierające), leki w płynie, preparaty z mikroelementami dla ludzi i zwierząt, dodatki odżywcze do celów leczniczych, preparaty przeciwpasożytnicze, środki przeczyszczające, preparaty weterynaryjne, preparaty witaminowe, leki wzmacniające, **31** pasza, pasza odżywcza wzmacniająca, pokarm dla zwierząt, pasze wzmacniające dla zwierząt, dodatki do pasz nie do celów leczniczych, substancje odżywcze wzmacniające dla zwierząt.

(111) **196286** (220) 2005 12 19 (210) 303821
 (151) 2007 10 16 (441) 2006 04 03
 (732) BIOFAKTOR Sp. z o.o., Skierniewice, PL.
 (540)



Kolor znaku: zielony, biały

(531) 3.4.18, 3.7.3, 26.1.15, 29.1.12
 (510), (511) **05** pasze do celów leczniczych, antybiotyki, środki bakteriobójcze, dodatki do pasz do celów leczniczych, preparaty enzyma-

tyczne do celów weterynaryjnych, preparaty farmaceutyczne, leki do celów weterynaryjnych, leki pomocnicze (wspierające), leki w płynie, preparaty z mikroelementami dla ludzi i zwierząt, dodatki odżywcze do celów leczniczych, preparaty przeciwpasożytnicze, środki przeczyszczające, preparaty weterynaryjne, preparaty witaminowe, leki wzmacniające, **31** pasza, pasza odżywcza wzmacniająca, pokarm dla zwierząt, pasze wzmacniające dla zwierząt, dodatki do pasz nie do celów leczniczych, substancje odżywcze wzmacniające dla zwierząt.

(111) **196287** (220) 2006 05 22 (210) 311057
 (151) 2007 11 21 (441) 2006 09 04
 (732) Zakłady Papiernicze „EKO-PAPIER” Sp. z o.o.,
 Olszewo k/Środy Wilkp., PL.
 (540)



Kolor znaku: biały, niebieski

(531) 27.5.1, 29.1.12
 (510), (511) **16** papier, karton i wyroby z tych materiałów, papierowe materiały higieniczne, papier toaletowy, ręczniki papierowe, chusteczki higieniczne, opakowania z papieru lub kartonu, papier do pakowania, torby do pakowania, torby na śmieci papierowe, torebki papierowe do odkurzaczy, serwetki papierowe, serwety i serwetki stołowe papierowe, obrusy papierowe.

(111) **196288** (220) 2006 05 22 (210) 311058
 (151) 2007 11 13 (441) 2006 09 04
 (732) Zakłady Papiernicze „EKO-PAPIER” Sp. z o.o.,
 Olszewo k/ Środy Wilkp., PL.
 (540)



Kolor znaku: biały, kremowy, zielony, czerwony, niebieski, czarny

(531) 1.5.1, 5.3.6, 24.15.2, 26.11.2, 27.5.1, 29.1.15
 (510), (511) **16** papier toaletowy.

(111) **196289** (220) 2005 12 21 (210) 303983
 (151) 2007 10 17 (441) 2006 04 03
 (732) Firma Produkcyjno-Handlowa ANTORIA Marek Janasiak,
 Szamotuły, PL.
 (540)



Kolor znaku: czerwony, żółty

(531) 26.4.2, 27.5.1, 29.1.1, 29.1.2
 (510), (511) **02** środki zapobiegające osadzeniu się sadzy, **03** preparaty i inne środki do usuwania sadzy.

(111) **196290** (220) 2005 12 22 (210) 303997
 (151) 2007 10 18 (441) 2006 04 03
 (732) „MAGRAF” Maria Kozik, Czechowice-Dziedzice, PL.
 (540) MAGRAF
 (510), (511) **14** sztuczna biżuteria, koraliki szklane, **20** koraliki drewniane, **35** usługi importu biżuterii sztucznej i pośrednictwo handlo-

we, prowadzenie sklepów, w tym internetowych z biżuterią sztuczną i koralikami.

(111) **196291** (220) 2005 12 23 (210) 304103
 (151) 2007 08 08 (441) 2006 04 03
 (732) Lech Foremski, Warszawa, PL.
 (540) FORPAT
 (510), (511) **42** usługi z zakresu ochrony własności intelektualnej i przemysłowej.

(111) **196292** (220) 2005 12 27 (210) 304144
 (151) 2007 08 08 (441) 2006 04 03
 (732) GlaxoSmithKline Pharmaceuticals S.A., Poznań, PL.
 (540) ZATOPROM
 (510), (511) **05** leki, preparaty farmaceutyczne.

(111) **196293** (220) 2005 12 28 (210) 304234
 (151) 2007 10 24 (441) 2006 04 03
 (732) INTER-TEAM Sp. z o.o., Warszawa, PL.
 (540)



Kolor znaku: czarny, biały, czerwony
 (531) 26.1.1, 26.11.3, 26.11.13, 27.5.1, 29.1.13
 (510), (511) **35** usługi sklepów lub hurtowni z mechanizmami sprzęgania i napędu pojazdów lądowych.

(111) **196294** (220) 2005 12 29 (210) 304293
 (151) 2007 08 06 (441) 2006 04 03
 (732) ORIFLAME POLAND Sp. z o.o., Warszawa, PL.
 (540)



Kolor znaku: zielony
 (531) 2.9.1, 29.1.3
 (510), (511) **03** kosmetyki, środki perfumeryjne, **41** nauczanie, kształcenie, działalność kulturalna, usługi w zakresie edukacji, organizowanie i obsługa kongresów, konferencji, konkursów, seminariów, sympozjów, zjazdów i szkoleń, warsztatów roboczych, kształcenie praktyczne, nauczanie korespondencyjne, informacje o nauczaniu, publikacje elektroniczne on-line książek i periodyków, mikro-wydawnictwa, publikowanie książek, publikowanie tekstów, broszur, folderów, prospektów, informacja o powyższych usługach.

(111) **196295** (220) 2005 12 30 (210) 304296
 (151) 2007 09 05 (441) 2006 04 03
 (732) „ACTION 2” Sp. z o.o., Kraków, PL.
 (540)



Kolor znaku: biały, zielony, czarny
 (531) 5.3.11, 15.9.18, 27.5.1, 29.1.13
 (510), (511) **35** prowadzenie usług w zakresie: agencji importowo-eksportowej, agencji informacji handlowej, analizy kosztów,

doradztwa w sprawach działalności gospodarczej, doradztwa w zakresie organizowania i prowadzenia działalności gospodarczej, dystrybucji materiałów reklamowych - próbek, druków, prospektów i broszur, rozpowszechnianie ogłoszeń reklamowych, organizowanie wystaw w celach handlowych lub reklamowych, organizowanie targów w celach handlowych lub reklamowych, pozyskiwanie danych do komputerowych baz danych, pokazy towarów, promocja sprzedaży dla osób trzecich, reklama prasowa, reklama radiowa, reklama telewizyjna, reklama za pośrednictwem sieci komputerowych, publikowanie tekstów reklamowych, zaopatrzenie osób trzecich w zakupy produktów usług dla innych przedsiębiorstw, **39** prowadzenie usług w zakresie: dostarczania towarów, informacji o składowaniu, składowania towarów, informacji o transporcie, magazynowania, pakowania produktów, przewożenia ładunków, transport i wyładunek odpadów, **40** prowadzenie usług w zakresie: informacji o obróbce materiałów, kompletowania materiałów na zamówienie, niszczenie odpadów, recykling odpadów i odpadków, segregacja pod względem kolorów, sortowanie odpadów i surowców wtórnych, przetwarzanie i unieszkodliwianie odpadów, odkażanie materiałów niebezpiecznych, **41** prowadzenie usług w zakresie: edukacji, informacji o edukacji, kształcenia praktyczne przez pokazy, mikro-wydawnictwa, produkcji filmów, publikowania książek, publikowanie tekstów innych niż reklamowe, **42** prowadzenie usług w zakresie: badań technicznych, prac badawczo-rozwojowych dla osób trzecich, doradztwo w sprawach sprzętu komputerowego, odzyskiwanie danych komputerowych, powielanie oprogramowania komputerowego, programowanie komputerów, projektowanie systemów komputerowych, konwersja danych przez programy komputerowe, aktualizacja oprogramowania komputerowego, instalacja i konserwacja oprogramowania komputerowego, projektowanie oprogramowania komputerowego, projektowanie systemów komputerowych, tworzenie i utrzymywanie stron internetowych dla osób trzecich, doradztwo w zakresie ochrony środowiska, ekspertyzy inżynierskie, opracowywanie projektów technicznych, testowanie materiałów, projektowanie opakowań, wzornictwo przemysłowe.

(111) **196296** (220) 2006 01 02 (210) 304366
 (151) 2007 10 03 (441) 2006 04 18
 (732) „DARJAN” Materiały Budowlane, Betoniarnia Sp. z o.o., Hoczew, PL.
 (540)



Kolor znaku: czerwony, niebieski
 (531) 7.1.8, 27.5.1, 29.1.12
 (510), (511) **06** metale nieszlachetne i ich stopy, budowlane materiały metalowe, przenośne metalowe konstrukcje budowlane, przewody nieelektryczne i przewody drutowe z metali nieszlachetnych, drobne wyroby żelazne, pojedyncze drobne wyroby metalowe, rury i rurki metalowe, **17** tworzywa, folie metalowe izolacyjne, materiały wypełniające i uszczelniające, materiały izolacyjne, rury giętkie niemetalowe, pierścienie wodoszczelne i uszczelniające, węże do podlewania, złączki niemetalowe do rur, taśmy izolacyjne i uszczelniające, **19** materiały budowlane niemetalowe, belki, deski, płyty, rury sztywne niemetalowe stosowane w budownictwie, asfalt, smoła i bitumity, płytki niemetalowe dla budownictwa, budynki przenośne niemetalowe, zaprawy murarskie, **37** usługi w zakresie: wykonywanie budynków, dróg, mostów, zapór lub linii przesyłowych, budowy pawilonów i sklepów, budownictwa mieszkalnego, informacji budowlanej, instalacji i naprawy urządzeń elektrycznych, grzewczych i klimatyzacyjnych, malowania, murarstwa, montażu rusztowań, tynkowania, wypożyczania narzędzi i sprzętu budowlanego, zabezpieczenia przed korozją, nadzoru technicznego.

(111) **196297** (220) 2006 01 05 (210) 304467
 (151) 2007 10 18 (441) 2006 04 18
 (732) „Ziaja Ltd” Zakład Produkcji Leków Sp. z o.o., Gdańsk, PL.

(540)



Kolor znaku: zielony, biały

(531) 5.3.17, 5.7.19, 26.4.2, 29.1.12

(510), (511) **03** produkty kosmetyczne, środki do pielęgnacji skóry.(111) **196298** (220) 2006 01 05 (210) 304468

(151) 2007 10 18 (441) 2006 04 18

(732) „Ziaja Ltd” Zakład Produkcji Leków Sp. z o.o., Gdańsk, PL.

(540)



Kolor znaku: pomarańczowy, zielony, biały

(531) 2.9.19, 26.4.8, 27.5.1, 29.1.13

(510), (511) **03** produkty kosmetyczne, środki do pielęgnacji i ochrony skóry, kremy, balsamy, żele, mlecza, emulsje, peelingi, toniki, maseczki, płyny regeneracyjne, preparaty kosmetyczne do i po opalaniu, środki do mycia, mydła, żele, preparaty do kąpieli, olejki eteryczne, olejki do masażu, antyperspiranty, dezodoranty osobiste, chusteczki nasączone płynami kosmetycznymi, środki toaletowe, **05** produkty kosmetyczne o działaniu leczniczym.(111) **196299** (220) 2006 01 05 (210) 304477

(151) 2007 10 22 (441) 2006 04 18

(732) „NORDHAUS POLSKA” Sp. z o.o., Bydgoszcz, PL.

(540)



Kolor znaku: biały, ciemnobłękitny, brązowy

(531) 26.3.23, 26.13.25, 27.5.1, 29.1.13

(510), (511) **36** agencje nieruchomości i mieszkaniowe, agencje pośrednictwa w handlu nieruchomościami, doradztwo w sprawach finansowych, dzierżawa majątku nieruchomego, dzierżawa gospodarstw rolnych, informacje bankowe, zarząd majątkiem, administrowanie majątkiem nieruchomym, wycena nieruchomości, pośrednictwo w obrocie nieruchomościami, administrowanie nieruchomościami, wynajem mieszkań, sporządzanie umów najmu, wynajem pomieszczeń biurowych, zarządzanie nieruchomościami, pośrednictwo, pośrednictwo ubezpieczeniowe, pośrednictwo finansowo-kredytowe, **37** budownictwo, izolowanie budynków, mrowanie, tynkowanie, tapetowanie, dekarstwo, nadzór budowlany, uszczelnianie budynków, izolacja budynków, malowanie, czyszczenie kominów, **42** architektura, doradztwo budowlane, inżynierskie ekspertyzy.(111) **196300** (220) 2006 01 09 (210) 304628

(151) 2007 10 24 (441) 2006 04 18

(732) MERAWEX Sp. z o.o., Gliwice, PL.

(540)

Kolor znaku: czerwony

(531) 27.5.1, 29.1.1

(510), (511) **09** urządzenia zasilające, urządzenia do ładowania baterii, urządzenia do ładowania akumulatorów, przemienniki, inwertory [elektryczność], przekaźniki sygnałów elektronicznych, zasilacze alarmów dźwiękowych, zasilacze alarmów pożarowych, konstrukcje elektroniczne, **42** prace badawczo-rozwojowe [dla osób trzecich], projektowanie oprogramowania komputerowego, opracowywanie projektów technicznych.(111) **196301** (220) 2006 01 09 (210) 304630

(151) 2007 10 24 (441) 2006 04 18

(732) MERAWEX Sp. z o.o., Gliwice, PL.

(540)

Kolor znaku: czerwony, żółty i odcienie, czarny

(531) 26.4.2, 27.5.1, 29.1.13

(510), (511) **09** urządzenia zasilające, urządzenia do ładowania baterii, urządzenia do ładowania akumulatorów, przemienniki, inwertory [elektryczność], przekaźniki sygnałów elektronicznych, zasilacze alarmów dźwiękowych, zasilacze alarmów pożarowych, konstrukcje elektroniczne, **42** prace badawczo-rozwojowe [dla osób trzecich], projektowanie oprogramowania komputerowego, opracowywanie projektów technicznych.(111) **196302** (220) 2006 01 11 (210) 304737

(151) 2007 10 03 (441) 2006 04 18

(732) Niepubliczny Zakład Opieki Zdrowotnej Ortodoncja Alina Strzałkowska, Wrocław, PL.

(540)



Kolor znaku: pomarańczowy, szary

(531) 26.11.1, 26.11.2, 27.5.1, 29.1.12

(510), (511) **44** usługi medyczne, a zwłaszcza usługi stomatologiczne i ortodontyczne.(111) **196303** (220) 2006 01 17 (210) 304958

(151) 2007 09 27 (441) 2006 05 02

(732) „Małopolskie Centrum Edukacji” - Rafał Leśniak, Rabka, PL.

(540)



(531) 24.11.1, 26.1.4, 27.5.1

(510), (511) **35** reklama, w tym wydawanie gazet reklamowych, obróbka tekstów, prowadzenie księgarni oraz inne formy sprzedaży książek i pomocy naukowych, **41** doradztwo zawodowe, porady

w zakresie edukacji lub kształcenia, prowadzenie nauczania podstawowego, przedszkolnego, gimnazjów, prowadzenie szkół zawodowych, średnich ogólnokształcących (liceum) i zawodowych (technikum), prowadzenie szkół artystycznych I i II stopnia, prowadzenie szkół z internatem, organizowanie filii szkół wyższych i punktów konsultacyjnych dla studentów, edukacja dorosłych, kursy korespondencyjne, edukacja w systemie zaocznym, nauczanie przez internet, organizacja pokazów kształcenia praktycznego, nauka języków obcych, nauka i tłumaczenia języka migowego, kursy komputerowe, kursy szybkiego czytania, kursy mediacji i rozwiązywania problemów, prowadzenie punktów informacyjnych o edukacji, rekreacji i imprezach rozrywkowych, organizowanie i obsługa kongresów, konferencji, seminariów, sympozjów, zjazdów, organizowanie i prowadzenie pracowni specjalistycznych, prowadzenie zajęć w zakresie szerzenia kultury fizycznej, organizowanie obozów sportowo-rozrywkowych i zawodów sportowych, organizowanie i prowadzenie turnusów wypoczynkowo-edukacyjnych (tzw. „zielone szkoły”), organizowanie wystaw w dziedzinie edukacji lub kultury, konkursów edukacyjno-rozrywkowych, olimpiad naukowych, usługi instruktorów gimnastyki, prowadzenie klubów edukacyjno-rozrywkowych, klubów zdrowia, organizowanie, publikowanie i wypożyczanie książek, organizowanie bibliotek objazdowych, publikacja elektroniczna on-line książek, publikacja tekstów innych niż reklamowe, organizowanie sprawdzianów pedagogicznych.

(111) **196304** (220) 2006 01 19 (210) 305032
(151) 2007 10 23 (441) 2006 05 02

(732) Dr. Mielimonka GLOBAL Group Spółka z o.o., Radom, PL.

(540) CLEAR ZONE

(510), (511) **03** kosmetyki do pielęgnacji skóry twarzy i ciała, **05** środki kosmetyczne o działaniu leczniczym przeznaczone do pielęgnacji i ochrony skóry twarzy i ciała.

(111) **196305** (220) 2006 01 19 (210) 305033
(151) 2007 10 23 (441) 2006 05 02

(732) Dr. Mielimonka GLOBAL Group Spółka z o.o., Radom, PL.

(540)



Kolor znaku: ciemnobordowy, pomarańczowy

(531) 1.3.2, 26.11.1, 27.5.1, 29.1.12

(510), (511) **03** kosmetyki do pielęgnacji skóry twarzy i ciała: balsamy, olejki, emulsje, kremy do opalania i po opalaniu, **05** środki kosmetyczne o działaniu leczniczym przeznaczone do pielęgnacji i ochrony skóry twarzy i ciała.

(111) **196306** (220) 2006 01 20 (210) 305097
(151) 2007 08 02 (441) 2006 05 02

(732) AGROS NOVA Sp. z o.o., Warszawa, PL.

(540)



Kolor znaku: żółty i jego odcienie, pomarańczowy, szkarłatny, czerwony, zielony i jego odcienie

(531) 5.3.11, 5.7.24, 25.1.15, 26.1.2, 27.5.1, 29.1.15

(510), (511) **29** owoce, także leśne i warzywa konserwowane, suszone i gotowane, duszone owoce, mrożone owoce i warzywa, sok (do celów kulinarnych), przecier i koncentrat pomidorowy, musy i purée owocowe lub owocowo-warzywne, półprodukty owocowe i/lub warzywne, sałatki owocowe, warzywno i owocowo-warzywne, pikle,

grzyby solone, konserwowane i suszone, galaretki, dżemy, konfitury, powidła, marmolady, kompoty, desery mleczne i śmietankowe, jogurty i kefiry, w tym z dodatkiem owoców lub o smaku owocowym, **30** wyroby piekarnicze, cukiernicze i słodczyce z dodatkiem owoców lub o smaku owocowym, lody i desery mrożone, w tym z dodatkiem owoców lub o smaku owocowym, miód, sosy, sosy słodkie, sosy do polewania deserów, sosy pikantne, sosy do sałat i sałatek, sosy pomidorowe, ketchupy, majonezy, sosy do mięsa i ryb, **31** produkty rolne, ogrodnicze i leśne, runo leśne świeże, mrożone i przetworzone, w tym świeże grzyby, świeże owoce i warzywa, **32** piwo i napoje niskalkoholowe, napoje bezalkoholowe, soki, nektary i napoje owocowe, wieloowocowe, warzywno oraz warzywno-owocowe, przecierowe soki i napoje owocowe, warzywno oraz warzywno-owocowe, soki i napoje, w tym przecierowe, owocowe, warzywno oraz warzywno-owocowe z dodatkiem mikro- i/lub makroelementów i/lub witamin, soki wysokosłodzone, wody mineralne i smakowe, napoje musujące, napoje izotoniczne i energetyczne, produkty do wytwarzania napojów: wyciągi, esencje, koncentraty, zaprawy i syropy, napoje instant, proszki i pastylki do otrzymywania napojów musujących.

(111) **196307** (220) 2006 01 20 (210) 305098

(151) 2007 08 02 (441) 2006 05 02

(732) AGROS NOVA Sp. z o.o., Warszawa, PL.

(540)

Prosto z sadu

Kolor znaku: zielony, żółty

(531) 26.4.1, 27.5.1, 29.1.12

(510), (511) **29** owoce konserwowane, suszone i gotowane, duszone owoce, mrożone owoce, sok (do celów kulinarnych), przecier i koncentrat pomidorowy, musy i purée owocowe lub owocowo-warzywne, półprodukty owocowe, sałatki owocowe i owocowo-warzywne, pikle, galaretki, dżemy, konfitury, powidła, marmolady, kompoty, desery mleczne i śmietankowe, jogurty i kefiry z dodatkiem owoców lub o smaku owocowym, **30** wyroby piekarnicze, cukiernicze i słodczyce z dodatkiem owoców lub o smaku owocowym, lody i desery mrożone z dodatkiem owoców lub o smaku owocowym, miód, sosy, sosy słodkie, sosy do polewania deserów, sosy pikantne, sosy do sałat i sałatek, sosy pomidorowe, ketchupy, sosy do mięsa i ryb, **31** produkty ogrodnicze, świeże owoce i warzywa, **32** piwo, napoje bezalkoholowe, soki, nektary i napoje owocowe, wieloowocowe oraz warzywno-owocowe, przecierowe soki i napoje owocowe oraz warzywno-owocowe, soki i napoje, w tym przecierowe, owocowe oraz warzywno-owocowe z dodatkiem mikro- i/lub makroelementów i/lub witamin, soki wysokosłodzone, wody mineralne i smakowe, napoje musujące, napoje izotoniczne i energetyczne, produkty do wytwarzania napojów: wyciągi, esencje, koncentraty, zaprawy i syropy, napoje instant, proszki i pastylki do otrzymywania napojów musujących.

(111) **196308** (220) 2006 01 20 (210) 305099

(151) 2007 08 02 (441) 2006 05 02

(732) AGROS NOVA Sp. z o.o., Warszawa, PL.

(540)



Kolor znaku: biały, żółty i jego odcienie, pomarańczowy, szkarłatny, czerwony, zielony o różnych odcieniach

(531) 5.3.11, 5.7.24, 25.1.15, 26.1.2, 27.5.1, 27.7.1, 29.1.15

(510), (511) **32** napoje bezalkoholowe, soki, nektary i napoje owocowe, wieloowocowe, warzywno oraz warzywno-owocowe, przecierowe soki i napoje owocowe, warzywno oraz warzywno-owocowe, soki

i napoje, w tym przecierowe, owocowe, warzywne oraz warzywno-owocowe z dodatkiem mikro- i/lub makroelementów i/lub witamin, soki wysokosłodzone, wody mineralne i smakowe, napoje musujące, napoje izotoniczne i energetyczne, produkty do wytwarzania napojów: wyciągi, esencje, koncentraty, zaprawy i syropy, napoje instant, proszki i pastylki do otrzymywania napojów musujących.

(111) **196309** (220) 2006 01 27 (210) 305375
(151) 2007 11 06 (441) 2006 05 02

(732) 3M Company (a corporation of the State of Delaware), St. Paul, US.

(540) PERFECT-IT

(510), (511) **03** materiały ściernie, materiały czyszczące, materiały froterujące, środki do polerowania, środki do nadawania połysku i nabłyszczania, środki do szorowania, środki ściernie, woski i środki konserwujące powierzchnię pojazdów transportowych.

(111) **196310** (220) 2006 02 06 (210) 305786
(151) 2007 10 19 (441) 2006 05 15

(732) POLINDUS Spółka z o.o., Bosutów, PL.

(540) BISTYP

(510), (511) **06** metale nieszlachetne surowe i półprzetworzone, metale profilowane, kute i walcowane, budowlane materiały metalowe, opakowania z białej blachy, blachy budowlane, blachy dekoracyjne, płyty wykładzinowe i opaski metalowe, palety załadownicze i transportowe metalowe, płyty warstwowe, profile zamknięte, konstrukcje metalowe, zbrojenia metalowe dla budownictwa, metalowe lub o konstrukcji mieszanej kioski, konstrukcje szkieletowe z metali, stojaki metalowe do ekspozycji towarów, metalowy osprzęt do mebli, kabiny telefoniczne metalowe, pojemniki i zbiorniki metalowe, drobne wyroby z metali nieszlachetnych, **20** meble metalowe, elementy meblowe metalowe, **35** prowadzenie interesów osób trzecich, przedstawicielstwo handlowe podmiotów zagranicznych, pośrednictwo handlowe polegające na kojarzeniu kontrahentów, prowadzenie agencji informacji handlowej i reklamowej, reklama osób trzecich, dystrybucja i kolportaż broszur reklamowych, zgrupowanie na rzecz osób trzecich różnych towarów pozwalające nabywcy wygodnie je oglądać i kupować za pomocą środków elektronicznych oraz w hurtowni i sklepie z artykułami branży metalowej, budowlanej, meblarskiej i gospodarczej, **40** usługi w zakresie przetwórstwa i obróbki metali.

(111) **196311** (220) 2006 02 06 (210) 305789
(151) 2007 08 30 (441) 2006 05 15

(732) Lab Net Plus Sp. z o.o., Tychy, PL.

(540)



Kolor znaku: granatowy, szary, pomarańczowy, biały

(531) 20.5.11, 27.5.1, 29.1.14

(510), (511) **09** urządzenia do fotografii cyfrowej, sprzęt fotograficzny, sprzęt komputerowy software, oprogramowanie stałe.

(111) **196312** (220) 2006 02 06 (210) 305790
(151) 2007 08 30 (441) 2006 05 15

(732) Lab Net Plus Sp. z o.o., Tychy, PL.

(540)



Kolor znaku: granatowy, szary, pomarańczowy, biały

(531) 20.5.11, 27.5.1, 29.1.14

(510), (511) **09** urządzenia do fotografii cyfrowej, sprzęt fotograficzny, sprzęt komputerowy software, oprogramowanie stałe.

(111) **196313** (220) 2006 02 08 (210) 305879

(151) 2007 10 04 (441) 2006 05 15

(732) Bank Millennium Spółka Akcyjna, Warszawa, PL.

(540) INSPIRUJE NAS ŻYCIE

(510), (511) **09** dyski kompaktowe, dyski magnetyczne, dyski optyczne, programy komputerowe systemu operacyjnego, programy komputerowe, optyczne nośniki informacji, magnetyczne nośniki informacji, **35** dystrybucja materiałów reklamowych i promocyjnych, doradztwo w zakresie zarządzania oraz w zakresie prowadzenia działalności gospodarczej, prowadzenie księgowości i rachunkowości, promocja kart kredytowych poprzez prowadzenie programu zachęcania konsumentów, wycena działalności gospodarczej, **36** usługi finansowe i bankowe, usługi maklerskie, obrót papierami wartościowymi, pośrednictwo w obrocie nieruchomościami i papierami wartościowymi, usługi ubezpieczeniowe, pośrednictwo w sprzedaży ubezpieczeń, inwestowanie na rynku kapitałowym, rynku papierów wartościowych oraz na rynku nieruchomości, organizowanie aukcji, prowadzenie rachunków bankowych, przeprowadzanie rozliczeń pieniężnych, przyjmowanie lokat terminowych i wkładów oszczędnościowych, przyjmowanie i dokonywanie lokat w bankach, obrót i wymiana waluty, doradztwo w zakresie obrotu kapitałowego, udzielanie i zaciąganie kredytów w bankach oraz wykonywanie operacji czekowych i wekslowych, windykacja należności, wydawanie i obsługa kart kredytowych, wykonywanie ekspertyz i prognoz finansowych, zarządzanie portfelem instrumentów finansowych, analiza finansowa i doradztwo, wycena aktywów ruchomych i nieruchomości, zastaw, zarządzanie powierzonymi środkami pieniężnymi oraz innymi aktywami, usługi zarządzania ryzykiem, doradztwo inwestycyjne, tworzenie i prowadzenie funduszy inwestycyjnych i powierniczych, dokonywanie transakcji i przelewów elektronicznych, usługi uzyskiwania środków z tytułu należności przez ich sprzedaż osobom trzecim (faktoring), usługi leasingowe, usługi gwarantowania emisji papierów wartościowych (underwriting), wykonywanie czynności związanych z emisją i obrotem papierami wartościowymi, wynajem nieruchomości i pośrednictwo w wynajmie nieruchomości, **39** usługi turystyczne, **41** publikacje multimedialne, publikowanie tekstów innych niż teksty reklamowe, **42** wykonywanie ekspertyz prawnych, programowanie komputerów, projektowanie oprogramowania komputerowego, doradztwo prawne, doradztwo w zakresie informatyki.

(111) **196314** (220) 2006 02 09 (210) 305917

(151) 2007 08 27 (441) 2006 05 15

(732) MEGASPORT Spółka Jawna Marek Gryniewicz, Jan Plinta, Krzysztof Plinta, Szczecin, PL.

(540) COOL BIKE

(510), (511) **35** usługi prowadzenia sklepu i/lub hurtowni w zakresie następujących towarów: rowerów i pojazdów mechanicznych oraz części i akcesoriów do nich, mebli, sprzętu oświetleniowego, artykułów gospodarstwa domowego, sprzętu radiowo-telewizyjnego, wyrobów metalowych, farb, szkła, obuwia i wyrobów skórzanym, kosmetyków, artykułów toaletowych, wyrobów tytoniowych, książek, gazet, artykułów piśmiennych, napojów, pieczywa, ryb i owoców morza, mięsa i jego przetworów, mleka i jego przetworów, owoców i warzyw, wyrobów tytoniowych, wyrobów porcelanowych, ceramicznych i szklanych, tapet, środków czyszczących, odzieży, żywności i napojów, wyrobów włókienniczych, herbaty, kawy, kakao, przypraw, cukru, czekolady, i wyrobów cukierniczych, jaj, oliwy, olejów, tłuszczów, roślin, kwiatów, **37** naprawa i obsługa rowerów i pojazdów mechanicznych, informacja o naprawach, **41** kultura fizyczna, organizowanie obozów sportowych, organizowanie zawodów sportowych, zwłaszcza zawodów rowerowych i motocyklowych, wypożyczanie sprzętu sportowego.

(111) **196315** (220) 2006 02 09 (210) 305918

(151) 2007 08 27 (441) 2006 05 15

(732) MEGASPORT Spółka Jawna Marek Gryniewicz, Jan Plinta, Krzysztof Plinta, Szczecin, PL.

(540) COOL BIKE ZONE

(510), (511) **35** usługi prowadzenia sklepu i/lub hurtowni w zakresie następujących towarów: rowerów i pojazdów mechanicznych oraz części i akcesoriów do nich, mebli, sprzętu oświetleniowego, artykułów gospodarstwa domowego, sprzętu radiowo-telewizyjnego, wyrobów metalowych, farb, szkła, obuwia i wyrobów skórzanym, kosmetyków, artykułów toaletowych, wyrobów tytoniowych, książek, gazet, artykułów piśmiennych, napojów, pieczywa, ryb i owoców mo-

rza, mięsa i jego przetworów, mleka i jego przetworów, owoców i warzyw, wyrobów tytoniowych, wyrobów porcelanowych, ceramicznych i szklanych, tapet, środków czyszczących, odzieży, żywności i napojów, wyrobów włókienniczych, herbaty, kawy, kakao, przypraw, cukru, czekolady, i wyrobów cukierniczych, jaj, oliwy, olejów, tłuszczów, roślin, kwiatów, **37** naprawa i obsługa rowerów i pojazdów mechanicznych, informacja o naprawach, **41** kultura fizyczna, organizowanie obozów sportowych, organizowanie zawodów sportowych, zwłaszcza zawodów rowerowych i motocyklowych, wypożyczanie sprzętu sportowego.

(111) **196316** (220) 2006 02 09 (210) 305920
(151) 2007 10 19 (441) 2006 05 15
(732) FEDRO Sp. z o.o., Osieck, PL.
(540)



Kolor znaku: żółty, czarny

(531) 27.5.1, 29.1.12
(510), (511) **02** emulsje asfaltowe, **19** materiały do podbudowy tłuczniowe, cementowe i cementowo-emulsyjne, **37** usługi w zakresie powierzchniowego utrwalenia dróg, usługi w zakresie budowy dróg w technologii makadamu, usługi remontowe dróg.

(111) **196317** (220) 2006 02 10 (210) 305993
(151) 2007 10 16 (441) 2006 05 15
(732) SOFFASS S.p.A., Porcari (Lucca), IT.
(540)



(531) 26.1.2, 27.5.1
(510), (511) **16** krepina i papier gładki, papier, wyroby z papieru i/lub z celulozy do zastosowania w gospodarstwie domowym, do higieny osobistej i do pielęgnacji osobistej, w tym: chusteczki papierowe, bibułki do wycierania twarzy, obrusy papierowe, serwetki papierowe, papier toaletowy w rolkach i papier wchłaniający w rolkach stosowany na opakowania w gospodarstwie domowym i w przemyśle.

(111) **196318** (220) 2006 02 13 (210) 306069
(151) 2007 10 15 (441) 2006 05 29
(732) TYCO HEALTHCARE GROUP LP, Mansfield, US.
(540) MEDI-TRACE

(510), (511) **10** instrumenty i przyrządy chirurgiczne, medyczne, dentystryczne i weterynaryjne, elektrody medyczne.

(111) **196319** (220) 2006 02 16 (210) 306207
(151) 2007 10 16 (441) 2006 05 29
(732) Dr. Oetker Polska Sp. z o.o., Gdańsk, PL.
(540)



Kolor znaku: zielony i jego odcienie, biały, żółty, brązowy, czerwony, granatowy

(531) 2.1.11, 8.1.7, 26.4.2, 27.5.1, 29.1.15
(510), (511) **30** drożdże piekarnicze.

(111) **196320** (220) 2006 02 27 (210) 306647
(151) 2007 10 17 (441) 2006 06 12
(732) Firma Handlowa SARIUS Artur Mańczak, Gdynia, PL.
(540) HINODE

(510), (511) **06** budowlane materiały metalowe i wyroby z nich: ćwieki, drut, gwoździe, haki i klamry, klucze, kłódki, kołki, kowadła, konstrukcje metalowe, kątowniki, nakrętki i nity, okucia i opaski zaciskowe, osprzęt do drzwi i okien, pierścienie dystansowe, oporowe z gwintem lub bez, płyty kotwiące, podkładki, pręty, pudełka, pojemniki, rurki i sworznie, śruby i wkręty, tuleje, uszczelki i zaciski metalowe, **07** maszyny sterowane mechanicznie, elektrycznie i maszyny sterowane pneumatycznie oraz części do nich służące do obróbki metalu, tworzywa sztuczne, drewna, betonu, kamienia, do malowania, spawania, czyszczenia, cięcia, mycia, mieszania, maszyny rolnicze i części do nich, brzeszczoty pił maszynowych do metalu, drewna, frezy tarczowe, elektronarzędzia: kosiarki, piły, piły wyrzynarki, pilarki, szlifierki, wiertarki, wkrętki, noże do tokarek, noże do strugarek, noże listwowe, pistolety pneumatyczne do lakierowania i malowania, do piaskowania, do przedmuchiwania, **08** narzędzia, przyrządy ręcznie sterowane i części do nich, przyrządy do cięcia, szlifowania, polerowania, brzeszczoty, dłuta, dziurkacze, frezy, gwinty, gwintownice, imadła, kielnie, kilofy, kleszcze do osadzania kołków, klucze, kosiarki ogrodowe ręczne, krążki czepne, łomy, młotki, nożyce, nitownice, napinacze, obcegi, obcinacze, opryskiwacze, ostrzarki, pilniki, piły, pistolety do wyciskania masy, przecinaki, punktaki, przyrządy ręczne do szlifowania i polerowania, rozwiertaki, sekatory, siekiery, skrobaki, strugi, szczypce, śrubokręty, świdry, tarcze szlifierskie, topory, ubijaki, wiertarki, wiertła, wkrętki, wyrzynarki.

(111) **196321** (220) 2006 02 27 (210) 306679
(151) 2007 08 31 (441) 2006 06 12
(732) GlaxoSmithKline Pharmaceuticals S.A., Poznań, PL.
(540) Miej Cholinex zawsze w pogotowiu.

(510), (511) **05** środki farmaceutyczne, preparaty farmaceutyczne, produkty farmaceutyczne weterynaryjne i sanitarne, leki, dietetyczne środki medyczne i lecznicze, odżywki medyczne, środki wspomagające leczenie, dietetyczne środki spożywcze do celów medycznych, dietetyczne środki spożywcze, suplementy żywności, dietetyczna żywność przystosowana do celów medycznych, dietetyczne napoje przystosowane do celów medycznych, dietetyczne substancje przystosowane do celów medycznych, dodatki mineralne do żywności, żywność dietetyczna do celów leczniczych, preparaty witaminowe, cukierki do celów leczniczych, preparaty z mikroelementami dla ludzi, guma do żucia do celów leczniczych, pastylki do celów farmaceutycznych, biologiczne preparaty do celów medycznych.

(111) **196322** (220) 2006 02 27 (210) 306719
(151) 2007 10 25 (441) 2006 06 12
(732) MARS, INCORPORATED, McLean, US.
(540)



Kolor znaku: biały, szary, różowy, zielony, czarny

(531) 3.1.6, 29.1.15
(510), (511) **31** karma dla kotów.

(111) **196323** (220) 2006 02 28 (210) 306742
(151) 2007 10 25 (441) 2006 06 12
(732) STALOBREX Sp. z o.o., Poręba, PL.
(540)



Kolor znaku: biały, czerwony, szary i jego odcienie
(531) 24.15.1, 27.5.1, 29.1.13

(510), (511) **06** budynki prefabrykowane z metalu, konstrukcje metalowe, metalowe elementy stolarki budowlanej, cysterny jako zbiorniki metalowe, pojemniki metalowe, zbiorniki metalowe, metalowe barierki bezpieczeństwa i barierki ochronne, blacha, materiały blacharskie dla budownictwa, płyty metalowe, formy odlewnicze metalowe, metalowe kątowniki, metalowe materiały kolejowe, przenośne konstrukcje metalowe, kosze i skrzynie metalowe, metalowe kabiny, metalowe palety transportowe i załadownicze, metalowe podłużnice, podpory, stemple, pomosty, rury, metalowe słupy telegraficzne, ogłoszeniowe, linii elektrycznych, pręty, arkusze, rury ze stali, **07** maszyny dla metalurgii, maszyny dla górnictwa, kopalnictwa, budownictwa, **35** usługi hurtowni z metalami i rudami, odpadami i złomem, usługi agencji importowo-eksportowej, usługi agencji informacji handlowej, **36** doradztwo finansowe, analizy finansowe, informacje finansowe, kredytowanie, usługi kupna-sprzedaży nieruchomości, **37** instalowanie konstrukcji metalowych, lakierowanie, malowanie, piaskowanie, **39** magazynowanie i przechowywanie towarów, dostarczanie towarów, **40** kucie, prasowanie, wyłaczanie, walcowanie metali, metalurgia proszków, obróbka metali, nakładanie powłok na metale, obróbka mechaniczna elementów metalowych, zagospodarowanie niemetalowych odpadów i złomu, frezowanie, spawanie, lutowanie, szlifowanie, trasowanie laserem.

(111) **196324** (220) 2006 03 08 (210) 307329
(151) 2007 10 23 (441) 2006 06 12
(732) NOVOPAN TRADING LIMITED, Londyn, GB.

(540) GLUCOMAXX

(510), (511) **05** substancje, płyny, roztwory i mieszaniny służące do celów diagnostyki medycznej, opatrunki, plastry, **10** medyczny sprzęt diagnostyczny do badań in vitro, glukometry i ich części, akcesoria do glukometrów, w tym paski testowe do glukometrów.

(111) **196325** (220) 2006 03 08 (210) 307331
(151) 2007 10 23 (441) 2006 06 12

(732) Bristol-Myers Squibb & Gilead Sciences, LLC, Foster City, US.
(540) STRIVIST

(510), (511) **05** przeciwwirusowe preparaty farmaceutyczne służące do leczenia HIV.

(111) **196326** (220) 2006 03 08 (210) 307332
(151) 2007 10 23 (441) 2006 06 12

(732) GENEXO Spółka z o.o., Warszawa, PL.

(540) RIMANTIN

(510), (511) **05** leki i inne produkty farmaceutyczne.

(111) **196327** (220) 2006 03 08 (210) 307340
(151) 2007 10 23 (441) 2006 06 12

(732) REGEX POLSKA Spółka z o.o., Aleksandrów Łódzki, PL.

(540) URBANICA

(510), (511) **36** pośrednictwo w sprzedaży i wynajmowaniu mieszkań, dzierżawa nieruchomości oraz ich wycena, **37** budownictwo mieszkaniowe, **42** projektowanie w zakresie budownictwa.

(111) **196328** (220) 2006 03 09 (210) 307352
(151) 2007 10 23 (441) 2006 06 12

(732) INSTAL-PROJEKT Gawłowsky, Ścierzyński Spółka Jawna, Nowa Wieś k/ Włocławka, PL.

(540) ardor

(510), (511) **11** elementy grzejne, grzejniki centralnego ogrzewania, grzejniki panelowe, grzejniki, suszarki i grzałki elektryczne, uchwyty, zawory i inny sprzęt do grzejników i suszarek nie zawarty w innych klasach.

(111) **196329** (220) 2006 03 13 (210) 307487
(151) 2007 11 06 (441) 2006 06 26

(732) EKOPRODUKT Marek Kubara, Częstochowa, PL.

(540) CHLEB BIOSIELSKI

(510), (511) **30** chleb, gotowe mieszanki do wyrobu chleba, **35** reklama.

(111) **196330** (220) 2006 03 13 (210) 307489
(151) 2007 11 06 (441) 2006 06 26

(732) EKOPRODUKT Marek Kubara, Częstochowa, PL.

(540) CHLEB SIELSKI

(510), (511) **30** chleb, gotowe mieszanki do wyrobu chleba, **35** reklama.

(111) **196331** (220) 2006 03 17 (210) 307805

(151) 2007 10 22 (441) 2006 06 26

(732) LUBELLA Spółka Akcyjna, Lublin, PL.

(540)



Kolor znaku: czerwony, kremowy, granatowy, żółty

(531) 5.7.2, 8.7.3, 19.3.3, 26.1.1, 26.1.4, 26.11.12, 27.5.1, 29.1.14

(510), (511) **30** mąka i preparaty zbożowe i sojowe, produkty zbożowe, wyroby zbożowe, wyroby zbożowe ekstrudowane, produkty z mąki mielonej, żywność na bazie mąki, owoce obfuszczony, otręby, potrawy na bazie mąki, produkty na bazie zboża, zboże łuskane, gniecione, suszone i prażone, muesli, płatki zbożowe, płatki jęczmienne, płatki kukurydziane, płatki zbożowe owsiane, płatki owsiane, mąka kukurydziana, mąka pszenna, kasze spożywcze, ryż, potrawy na bazie kasz i ryżu, makarony, spaghetti, makaron nitki, makaron paski, makaron rurki, kluski.

(111) **196332** (220) 2006 03 17 (210) 307808

(151) 2007 10 22 (441) 2006 06 26

(732) MASPEX WADOWICE Spółka z o.o., Wadowice, PL.

(540)



Kolor znaku: biały, ciemnogrnatowy, niebieski

(531) 27.5.1, 29.1.4, 29.1.6

(510), (511) **29** śmietanka do kawy, **30** bezmleczne środki do zabielenia kawy, herbaty, zup, sosów, kakao, zabielaacz do kawy, aromaty do kawy naturalnej i kaw zbożowych.

(111) **196333** (220) 2006 03 17 (210) 307820

(151) 2007 10 22 (441) 2006 06 26

(732) NOVARTIS AG, Bazylea, CH.

(540) EFEXIVA

(510), (511) **05** preparaty farmaceutyczne dla ludzi.

(111) **196334** (220) 2006 03 20 (210) 307928

(151) 2007 10 16 (441) 2006 06 26

(732) Lody LWOWIANKA s.c. Bernadeta Argasińska,

Dominik Kopeć-Argasiński, Nowy Sącz, PL.

(540) LWOWIANKA

(510), (511) **05** lody w tym sorbetowe, desery lodowe, jogurty mrożone, lizaki, sosy do deserów - wszystko dietetyczne bezcukrowe dla celów leczniczych, **11** witryny i lody chłodnicze, zwłaszcza do dystrybucji lodów, zamrażarki, szafy chłodnicze, pojemniki chłodnicze, specjalizowane nadwozia chłodnicze do pojazdów, **30** lody, sandwicze lodowe, batony i lizaki lodowe, torty i rolady lodowe, lody sorbetowe, jogurty mrożone, lody z dodatkami: bitej śmietany, owoców świeżych i ich przetworów, orzechów, pieczywa cukierniczego, galaretek owocowych, sosów deserowych, alkoholu, lody w proszku, kawa i herbata mrożona, kremy, budynie, musy, puddingi, desery

z udziałem lodów, sosy do deserów, gofry, batony, w tym lukrecjowe, herbatniki, biszkopty, ciastka, krakersy, ciasta, placki, pierniki, jadalne ozdoby do ciast i lodów, wyroby cukiernicze, napoje na bazie czekolady, herbaty, kakao lub kawy, lód do napojów chłodzących, **43** lodziarnie, koktajl-bary, kawiarnie, restauracje, cukiernie, bary szybkiej obsługi, kafeterie, przygotowywanie dań na zamówienie, usługi barowe, wynajem urządzeń gastronomicznych, w tym urządzeń do dystrybucji lodów.

(111) **196335** (220) 2006 03 21 (210) 308030
 (151) 2007 11 21 (441) 2006 06 26
 (732) ALOE VERA OF AMERICA INC., Tempe, US.
 (540)



Kolor znaku: szary, bordowy

(531) 3.7.16, 3.7.21, 27.5.1, 29.1.1, 29.1.6

(510), (511) **03** środki wybielające i inne substancje stosowane w praniu, środki do czyszczenia, polerowania, szorowania i ścierania, mydła, środki perfumeryjne, olejki eteryczne, kosmetyki, płyny do pielęgnacji włosów, środki do czyszczenia zębów, perfumy, woda kolońska, wody toaletowe, perfumowane płyny i mlecza kosmetyczne, kremy, pudry i talki do ciała, perfumowane środki do mycia ciała, produkty kosmetyczne i środki do pielęgnacji ciała, pomadki, błyszczki i środki do pielęgnacji ust, kremy i maści do celów kosmetycznych, maseczki kosmetyczne, lotiony do celów kosmetycznych, preparaty ściągające do celów kosmetycznych, talk kosmetyczny, zestawy kosmetyków, preparaty do makijażu i demakijażu, środki do makijażu oczu, mascary, ołówki kosmetyczne, preparaty kosmetyczne do rzęs, szminki, pudry, preparaty do pielęgnacji paznokci, lakiery do paznokci, preparaty do depilacji, wosk do depilacji, preparaty kosmetyczne do odchudzania, sole do kąpieli - nie lecznicze, preparaty kosmetyczne do kąpieli, mlecza kosmetyczne, preparaty do golenia, płyny po goleniu, dezodoranty do użytku osobistego, preparaty do opalania, preparaty przeciwsłoneczne, nesesery kosmetyczne, lakiery do włosów, preparaty do ondulacji włosów, farby do włosów, preparaty do układania włosów, **05** produkty farmaceutyczne i weterynaryjne, środki sanitarne do celów medycznych, substancje dietetyczne do celów leczniczych, żywność dla niemowląt, kosmetyki dermatologiczne, produkty dermokosmetyczne, balsamy, odżywki, maści, kremy do celów leczniczych i odchudzających.

(111) **196336** (220) 2006 03 21 (210) 308031
 (151) 2007 11 21 (441) 2006 06 26
 (732) ALOE VERA OF AMERICA INC., Tempe, US.
 (540)



Kolor znaku: czarny, brązowy

(531) 5.11.1, 5.11.17, 27.5.1, 29.1.7, 29.1.8

(510), (511) **03** środki wybielające i inne substancje stosowane w praniu, środki do czyszczenia, polerowania, szorowania i ścierania, mydła, środki perfumeryjne, olejki eteryczne, kosmetyki, płyny do pielęgnacji włosów, środki do czyszczenia zębów, perfumy, woda kolońska, wody toaletowe, perfumowane płyny i mlecza kosmetyczne, kremy, pudry i talki do ciała, perfumowane środki do mycia ciała, produkty kosmetyczne i środki do pielęgnacji ciała, pomadki, błyszczki i środki do pielęgnacji ust, kremy i maści do celów kosme-

tycznych, maseczki kosmetyczne, lotiony do celów kosmetycznych, preparaty ściągające do celów kosmetycznych, talk kosmetyczny, zestawy kosmetyków, preparaty do makijażu i demakijażu, środki do makijażu oczu, mascary, ołówki kosmetyczne, preparaty kosmetyczne do rzęs, szminki, pudry, preparaty do pielęgnacji paznokci, lakiery do paznokci, preparaty do depilacji, wosk do depilacji, preparaty kosmetyczne do odchudzania, sole do kąpieli - nie lecznicze, preparaty kosmetyczne do kąpieli, mlecza kosmetyczne, preparaty do golenia, płyny po goleniu, dezodoranty do użytku osobistego, preparaty do opalania, preparaty przeciwsłoneczne, nesesery kosmetyczne, lakiery do włosów, preparaty do ondulacji włosów, farby do włosów, preparaty do układania włosów, **05** produkty farmaceutyczne i weterynaryjne, środki sanitarne do celów medycznych, substancje dietetyczne do celów leczniczych, żywność dla niemowląt, kosmetyki dermatologiczne, produkty dermokosmetyczne, balsamy, odżywki, maści, kremy do celów leczniczych i odchudzających.

(111) **196337** (220) 2006 03 21 (210) 308060
 (151) 2007 10 30 (441) 2006 06 26
 (732) Axel Springer Polska Spółka z o.o., Warszawa, PL.
 (540) podróże marzeń

(510), (511) **09** dyskiety, karty, kasety video, płyty CD-ROM, płyty DVD, nośniki elektroniczne z nagraniem dźwiękiem, obrazem, grafiką, tekstami, **16** książki, dzienniki, czasopisma, periodyki, druki, foldery, wydawnictwa prasowe i reklamowe, **35** usługi w zakresie reklamy prasowej z zastosowaniem plakatów oraz ulotek, wydawnictwo i dystrybucja materiałów promocyjno-reklamowych, **41** organizowanie imprez rozrywkowych, kulturalnych, sportowych, festynów i konkursów.

(111) **196338** (220) 2006 03 21 (210) 308061
 (151) 2007 10 30 (441) 2006 06 26
 (732) Axel Springer Polska Spółka z o.o., Warszawa, PL.

(540) podróże marzeń pani domu

(510), (511) **09** dyskiety, karty, kasety video, płyty CD-ROM, płyty DVD, nośniki elektroniczne z nagraniem dźwiękiem, obrazem, grafiką, tekstami, **16** książki, dzienniki, czasopisma, periodyki, druki, foldery, wydawnictwa prasowe i reklamowe, **35** usługi w zakresie reklamy prasowej z zastosowaniem plakatów oraz ulotek, wydawnictwo i dystrybucja materiałów promocyjno-reklamowych, **41** organizowanie imprez rozrywkowych, kulturalnych, sportowych, festynów i konkursów.

(111) **196339** (220) 2006 03 22 (210) 308109
 (151) 2007 10 18 (441) 2006 06 26
 (732) „P and V” Sp. z o.o., Warszawa, PL.
 (540)



Kolor znaku: złoty, szary

(531) 24.17.15, 27.5.1, 29.1.12

(510), (511) **25** odzież, nakrycia głowy, spodnie, marynarki, bluzki, sukienki, żakiety, garsonki, komplety odzieży, odzież wierzchnia, odzież sportowa, garnitury, koszule, bielizna, **42** projektowanie odzieży.

(111) **196340** (220) 2006 03 23 (210) 308133
 (151) 2007 10 22 (441) 2006 06 26
 (732) Hollas Sp. z o.o., Pasłęk, PL.
 (540)



Kolor znaku: biały, brązowy, czarny, zielony

(531) 26.4.2, 27.5.1, 29.1.14

(510), (511) **01** nawozy użyźniające glebę, torf jako nawóz, substraty i podłoża torfowe do uprawy bezgruntowej: warzywne, kwiatowe, ogrodnicze, dla szkółkarzy i uniwersalne, ziemia do upraw, ziemia próchnicza, mieszanki ogrodnicze na bazie torfu do upraw, **31** torf na ściółkę, sosnowa kora surowa, kora surowa do pielęgnacyjno - dekoracyjnego ściółkowania roślin, biohumus, **35** usługi agencji importowo - eksportowej, usługi pośrednictwa handlowego na rzecz firm krajowych i zagranicznych, zgrupowanie na rzecz osób trzecich różnych towarów pozwalające nabywcy wygodnie je oglądać i kupować w hurtowniach, sklepach i na stronie internetowej wyspecjalizowanej w sprzedaży: torfu i wyrobów torfowych, marketing, usługi reklamowe i promocyjne, dystrybucja materiałów reklamowych, próbek i wzorów wyrobów, organizacja pokazów, targów i wystaw w celach handlowych lub reklamowych, doradztwo i pomoc w zakresie organizowania i prowadzenia działalności gospodarczej, usługi badania rynku.

(111) **196341** (220) 2006 03 23 (210) 308136
 (151) 2007 10 18 (441) 2006 06 26
 (732) Gospodarstwo Rybackie PODHALE Mieczysław Kowalewski, Czarny Dunajec, PL.; PASZE DLA RYB, ARTYKUŁY DO PRODUKCJI RYBACKIEJ Mieczysław Kowalewski, Marcin Hryc, spółka jawna, Łopuszna, PL.
 (540)



Kolor znaku: niebieski i jego odcienie, czerwony, czarny, biały, brązowy

(531) 3.9.1, 6.1.2, 27.5.1, 29.1.15

(510), (511) **29** ryby, filety rybne, wyroby garnażeryjne z ryb, ryby wędzone, ryby konserwowane, marynaty rybne, pasty rybne, **31** ryby żywe, pokarmy w postaci tabletek, płatków, granulatów, ziaren, pokarmy naturalne suszone i liofilizowane dla fauny, zwłaszcza dla ryb, ryb ozdobnych, pokarmy i produkty dla fauny zawierające środki odżywcze, produkty i preparaty do hodowli ryb, ryb ozdobnych, mączka rybna na pasze dla zwierząt, ikra rybia, **35** zarządzanie przedsięwzięciami handlowymi i gospodarczymi, przedstawicielstwo handlowe podmiotów zagranicznych, pośrednictwo handlowe polegające na kojarzeniu kontrahentów, prowadzenie agencji informacji handlowej, agencji importowo-eksportowej w dziedzinie produkcji rybackiej, dystrybucja i kolportaż broszur, prospektów, druków reklamowych, zgrupowanie na rzecz osób trzecich różnych towarów pozwalające nabywcy wygodnie je oglądać i kupować w sklepach z rybami, przetworami rybnymi, paszami dla zwierząt, środkami stosowanymi w hodowli ryb, akcesoriami rybackimi, literaturą fachową z zakresu rybołówstwa i hodowli ryb, **44** usługi w zakresie chowu i hodowli ryb.

(551) wspólne prawo ochronne

(111) **196342** (220) 2006 03 23 (210) 308137
 (151) 2007 10 18 (441) 2006 06 26
 (732) FIRMA HANDLOWA AMPOL, SP.JAWNA Małgorzata Świadek, Władysław Świadek, Anna Ślusarczyk, Krzysztof Ślusarczyk, Kraków, PL.
 (540)



Kolor znaku: żółty, czarny, biały, pomarańczowy, niebieski

(531) 4.5.5, 27.5.1, 29.1.15

(510), (511) **29** mięso, drób, wędliny, konserwy mięsne, drobiowe, rybne, wyroby kulinarne przeznaczone do bezpośredniego spożycia z mięsa, ryb, drobiu, dzicyzny, **35** zarządzanie przedsięwzięciami

handlowymi i gospodarczymi, przedstawicielstwo handlowe podmiotów zagranicznych, pośrednictwo handlowe polegające na kojarzeniu kontrahentów, prowadzenie agencji informacji handlowej, agencji importowo-eksportowej w dziedzinie produkcji mięsno-wędliniarskiej, dystrybucja i kolportaż broszur, prospektów, druków reklamowych, zgrupowanie na rzecz osób trzecich różnych towarów pozwalające nabywcy wygodnie je oglądać i kupować w sklepie hurtowym i detalicznym z mięsem i wędlinami, **39** konfekcjonowanie, porcjowanie, paczkowanie produktów, dostarczanie towarów transportem samochodowym.

(111) **196343** (220) 2006 03 23 (210) 308143
 (151) 2007 10 29 (441) 2006 06 26
 (732) AWG POLONEZ Tomasz Dębowski, Konin, PL.
 (540)



Kolor znaku: granatowy, zielony

(531) 1.15.11, 27.5.1, 29.1.12

(510), (511) **07** katalizatory do układów wydechowych silników spalinowych, tłumiki strumieniowe do układów wydechowych silników spalinowych.

(111) **196344** (220) 2006 03 23 (210) 308160
 (151) 2007 10 22 (441) 2006 06 26
 (732) Piwniczanka Zakład Butelkowania Naturalnej Wody Mineralnej Spółdzielnia Pracy, Piwniczna Zdrój, PL.
 (540)



(531) 6.1.2, 27.5.1

(510), (511) **32** wody mineralne i gazowane oraz inne napoje bezalkoholowe, soki i napoje owocowe i warzywne, syropy i inne preparaty do produkcji napojów.

(111) **196345** (220) 2006 03 28 (210) 308330
 (151) 2007 10 23 (441) 2006 07 10
 (732) OPTIDATA Sp. z o.o., Kraków, PL.
 (540)



Kolor znaku: jasnoniebieski

(531) 27.5.1, 29.1.4

(510), (511) **09** urządzenia do rejestrowania i przetwarzania informacji, komputery, części i zespoły komputerów, komputerowe urządzenia peryferyjne, w szczególności monitory, klawiatury, myszy, stacje dysków, czytniki dysków optycznych, skanery, modemy, plotery, drukarki komputerowe, magnetyczne, optyczne i magnetoptyczne nośniki informacji, w tym dyski, dyskietki, taśmy, płyty, akcesoria komputerowe, w tym filtry ekranowe, przełączniki, kasy rejestrujące, czytniki kodów kreskowych, telefony, podzespoły, centrale telefoniczne, urządzenia do transmisji danych, kable do połączeń sieci komputerowych i telekomunikacyjnych, programy komputerowe, w szczególności programy wspomagające zarządzanie przedsiębiorstwem, **16** papier, druki, akcydensy, dokumentacje do programów komputerowych, **35** usługi menadżerskie, badania rynku, informacja handlowa, prowadzenie aukcji, przetargów, usługi reklamowe, zarządzanie zbiorami informatycznymi, wynajmowanie powierzchni reklamowej, pozyskiwanie danych do komputerowych baz danych, systematyzacja danych w komputerowych bazach danych, wyszukiwane w komputerowych bazach danych, organizowanie wystaw w celach handlowych lub reklamowych, zgrupowanie na rzecz osób trzecich różnych towarów pozwalające nabywcy wygodnie je oglądać i kupować w sklepie z maszynami i urządzeniami biurowymi,

komputerami, ich częściami, komputerowymi urządzeniami peryferyjnymi i oprogramowaniem, sprzętem telekomunikacyjnym, sprzętem optycznym i fotograficznym, **37** usługi w zakresie instalowania, napraw i konserwacji sprzętu elektrycznego, elektrycznej aparatury rozdzielczej i sterowniczej, sprzętu do operowania dźwiękiem i obrazem, instrumentów i przyrządów pomiarowych, kontrolnych, badawczych, testujących, wykonywanie robót ogólnobudowlanych w zakresie obiektów liniowych i rozdzielczych obiektów liniowych: rurociągów, linii elektroenergetycznych, elektrotrakcyjnych i telekomunikacyjnych - przesyłowych i lokalnych, wynajem maszyn i urządzeń biurowych, usługi w zakresie wykonawstwa, napraw i konserwacji sprzętu komputerowego i urządzeń peryferyjnych i telekomunikacyjnych oraz sieci komputerowych i telekomunikacyjnych, **41** usługi wydawnicze, produkcja i rozpowszechnianie filmów i nagrań wideo, usługi fotograficzne w zakresie robienia zdjęć i fotografii, prowadzenia szkoleń, kursów, seminariów w zakresie: obsługi sprzętu komputerowego, oprogramowania, nowoczesnych technologii telekomunikacyjnych, **42** usługi programowania komputerów, doradztwo w zakresie oprogramowania i doboru sprzętu komputerowego, telekomunikacyjnego i akcesoriów, projektowanie w zakresie telekomunikacji i informatyki, aktualizacja, instalacja, konserwacja, powielanie i wypożyczanie oprogramowania komputerowego, komputerów, urządzeń peryferyjnych i osprzętu komputerowego, ekspertyzy techniczne, prace badawczo-rozwojowe w dziedzinie nauk technicznych i przyrodniczych, analizy i opiniowanie istniejących systemów komputerowych i telekomunikacyjnych, integracja systemów komputerowych, usługi biura projektowego: studia lokalizacyjne, koncepcje programowe, założenia techniczno-ekonomiczne, projekty techniczne, opinie i ekspertyzy w zakresie budowy, rozbudowy, rekonstrukcji i modernizacji obiektów przemysłowych, obsługa i doradztwo techniczne w ramach procesu inwestycyjnego dla przemysłu.

(111) **196346** (220) 2006 03 28 (210) 308332
 (151) 2007 10 18 (441) 2006 07 10
 (732) OPTIDATA Sp. z o.o., Kraków, PL.
 (540) OPTIkolektor
 (510), (511) **09** programy komputerowe, w szczególności programy wspomagające inwentaryzację, **16** papier, druki, akcydensy, dokumentacje do programów komputerowych.

(111) **196347** (220) 2006 03 28 (210) 308334
 (151) 2007 10 18 (441) 2006 07 10
 (732) Przedsiębiorstwo Produkcji Farmaceutycznej Hasco-Lek S.A., Wrocław, PL.
 (540) DENTOP BABY
 (510), (511) **03** pasty, płyny, proszki do zębów, środki do pielęgnacji jamy ustnej nie do celów leczniczych, **05** produkty farmaceutyczne, produkty dietetyczne do celów leczniczych.

(111) **196348** (220) 2006 03 28 (210) 308339
 (151) 2007 10 23 (441) 2006 07 10
 (732) TELFORCEONE S.A., Wrocław, PL.
 (540)



Kolor znaku: biały, czerwony, szary, czarny
 (531) 26.3.23, 26.11.12, 27.5.1, 29.1.14
 (510), (511) **09** urządzenia do nagrywania, transmisji lub reprodukcji dźwięku lub obrazu, urządzenia i przyrządy elektryczne przewodzące, przełączające, transformujące, akumulatorowe i kontrolno-sterujące, obudowy i baterie elektryczne, baterie do telefonów komórkowych i bezprzewodowych, baterie do laptopów, aparatów cyfrowych i kamer, akumulatorki konsumenckie, baterie jednorazowe, akcesoria i części zamienne do telefonów komórkowych zawarte w klasie 09, zestawy słuchawkowe, kable połączeniowe komputer-telefon komórkowy, urządzenia do ładowania baterii, ładowarki do telefonów

komórkowych i aparatów cyfrowych, zasilacze TV, nośniki pamięci, myszki i klawiatury do komputerów, mikrofony, słuchawki, generatory dźwięku, podzespoły elektroniczne, wyświetlacze, złącza przejściowe, wyłączniki zasilania, złączki zasilania, uchwyty karty SIM, sygnalizatory świetlne do telefonów komórkowych, magnetyczne i optyczne nośniki informacji, płyty CD, DVD, lutownice elektryczne, kasety, podstawki i pokrowce ochronne z tworzywa sztucznego do sprzętu łącznościowego, etui i futerały ze skóry lub imitacji skóry do telefonów komórkowych, aparatów cyfrowych, na przenośny sprzęt elektroniczny, na akcesoria komórkowe i płyty CD.

(111) **196349** (220) 2006 03 29 (210) 308384
 (151) 2007 10 26 (441) 2006 07 10
 (732) Homeland Housewares, LLC, Los Angeles, US.
 (540) MAGIC BULLET
 (510), (511) **07** elektryczne urządzenia kuchenne, blendery, miksery, ich części zamienne i wyposażenie zawarte w tej klasie.

(111) **196350** (220) 2006 03 29 (210) 308397
 (151) 2007 08 27 (441) 2006 07 10
 (732) Pfeifer & Langen KG, Köln, DE.
 (540)

BETApur

(531) 27.5.1
 (510), (511) **30** melasa, **31** pasza, pasza jednoskładnikowa, mieszanki paszowe, pasza uzupełniająca, dodatki paszowe, karma dla zwierząt domowych.

(111) **196351** (220) 2006 03 29 (210) 308399
 (151) 2007 08 27 (441) 2006 07 10
 (732) Pfeifer & Langen KG, Köln, DE.
 (540)

BETAcal

(531) 27.5.1
 (510), (511) **01** produkty chemiczne stosowane w rolnictwie, ogrodnictwie i leśnictwie, nawozy, nawozy wapniowe.

(111) **196352** (220) 2006 03 30 (210) 308438
 (151) 2007 10 16 (441) 2006 07 10
 (732) Przedsiębiorstwo Produkcyjno-Handlowe „EMIX” Stanisław Pacek, Rusinowo, PL.
 (540) ELFIKAO
 (510), (511) **29** rodzyнки, wiórki kokosowe, śmietana błyskawiczna w proszku, **30** ciasta w proszku, galaretki spożywcze, lody w proszku, budynie w proszku, kisiele w proszku, cukier wanilinowy, proszek do pieczenia, przyprawy, ryż, kasze, kakao, napoje kakaowe, napoje w proszku na bazie kakao, kakao instant, herbata, napoje na bazie herbaty, kremy czekoladowe, polewy.

(111) **196353** (220) 2006 03 30 (210) 308440
 (151) 2007 10 16 (441) 2006 07 10
 (732) Przedsiębiorstwo Produkcyjno-Handlowe „EMIX” Stanisław Pacek, Rusinowo, PL.
 (540) SMAKAO
 (510), (511) **29** rodzyнки, wiórki kokosowe, śmietana błyskawiczna w proszku, **30** ciasta w proszku, galaretki spożywcze, lody w proszku, budynie w proszku, kisiele w proszku, cukier wanilinowy, proszek do pieczenia, przyprawy, ryż, kasze, kakao, napoje kakaowe, napoje w proszku na bazie kakao, kakao instant, herbata, napoje na bazie herbaty, kremy czekoladowe, polewy.

(111) **196354** (220) 2006 03 30 (210) 308442
 (151) 2007 10 16 (441) 2006 07 10
 (732) „ZEDEX” R. Janc, B. Jankowiak, J. Norberciak Spółka Jawna, Poznań, PL.

(540)

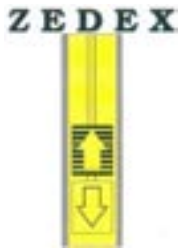

Kolor znaku: czarny, żółty, szary

(531) 24.15.2, 26.4.2, 26.11.3, 27.5.1, 29.1.13

(510), (511) **06** konstrukcje metalowe szybów dźwigowych, **07** windy osobowe, windy towarowe, urządzenia i podesty dźwigowe dla niepełnosprawnych, dźwigi samochodowe, schody i chodniki ruchome, platformy załadownicze, **37** usługi w zakresie instalowania konstrukcji metalowych, usługi budowlane.

(111) **196355** (220) 2006 04 03 (210) 308548

(151) 2007 09 21 (441) 2006 07 10

(732) Ziaja Ltd Zakład Produkcji Leków Sp. z o.o., Gdańsk, PL.

(540)



Kolor znaku: ciemnoróżowy, biały

(531) 19.13.1, 19.13.21, 27.5.1, 29.1.12

(510), (511) **03** produkty kosmetyczne, środki do mycia i pielęgnacji włosów, szampony, odżywki, lotony, farby do włosów, środki do pielęgnacji i ochrony skóry, kremy, balsamy, żele, mleczka, emulsje, peelingi, toniki, maseczki, płyny regeneracyjne, preparaty kosmetyczne do i po opalaniu, środki do mycia, mydła, żele, preparaty do kąpieli, preparaty do higieny intymnej, preparaty do golenia, przed i po goleniu, wody toaletowe, wody kolońskie, olejki eteryczne, olejki do masażu, antyperspiranty, dezodoranty osobiste, środki do czyszczenia zębów i pielęgnacji jamy ustnej, chusteczki nasączone płynami kosmetycznymi, środki toaletowe, **05** produkty i półprodukty farmaceutyczne, produkty kosmetyczne o działaniu leczniczym, lecznicze środki do mycia i pielęgnacji włosów, preparaty przeciwgrzybiczne, preparaty antybakteryjne, produkty higieniczne, środki sanitarne stosowane w lecznictwie i higienie osobistej, środki dezynfekcyjne.

(111) **196356** (220) 2006 04 03 (210) 308549

(151) 2007 09 21 (441) 2006 07 10

(732) Ziaja Ltd Zakład Produkcji Leków Sp. z o.o., Gdańsk, PL.

(540)



Kolor znaku: biały, jasnozielony

(531) 5.7.1, 5.7.22, 5.9.15, 29.1.12

(510), (511) **03** produkty kosmetyczne, środki do mycia i pielęgnacji włosów, szampony, odżywki, lotony, farby do włosów, środki do pielęgnacji i ochrony skóry, kremy, balsamy, żele, mleczka, emulsje, peelingi, toniki, maseczki, płyny regeneracyjne, preparaty kosmetyczne do i po opalaniu, środki do mycia, mydła, żele, preparaty do kąpieli,

preparaty do higieny intymnej, preparaty do golenia, przed i po goleniu, wody toaletowe, wody kolońskie, olejki eteryczne, olejki do masażu, antyperspiranty, dezodoranty osobiste, środki do czyszczenia zębów i pielęgnacji jamy ustnej, chusteczki nasączone płynami kosmetycznymi, środki toaletowe, **05** produkty i półprodukty farmaceutyczne, produkty kosmetyczne o działaniu leczniczym, lecznicze środki do mycia i pielęgnacji włosów, preparaty przeciwgrzybiczne, preparaty antybakteryjne, produkty higieniczne, środki sanitarne stosowane w lecznictwie i higienie osobistej, środki dezynfekcyjne.

(111) **196357** (220) 2006 04 03 (210) 308550

(151) 2007 09 21 (441) 2006 07 10

(732) Ziaja Ltd Zakład Produkcji Leków Sp. z o.o., Gdańsk, PL.

(540)



Kolor znaku: pomarańczowy, biały

(531) 5.5.4, 5.5.18, 5.5.20, 26.1.4, 29.1.12

(510), (511) **03** produkty kosmetyczne, środki do mycia i pielęgnacji włosów, szampony, odżywki, lotony, farby do włosów, środki do pielęgnacji i ochrony skóry, kremy, balsamy, żele, mleczka, emulsje, peelingi, toniki, maseczki, płyny regeneracyjne, preparaty kosmetyczne do i po opalaniu, środki do mycia, mydła, żele, preparaty do kąpieli, preparaty do higieny intymnej, preparaty do golenia, przed i po goleniu, wody toaletowe, wody kolońskie, olejki eteryczne, olejki do masażu, antyperspiranty, dezodoranty osobiste, środki do czyszczenia zębów i pielęgnacji jamy ustnej, chusteczki nasączone płynami kosmetycznymi, środki toaletowe, **05** produkty i półprodukty farmaceutyczne, produkty kosmetyczne o działaniu leczniczym, lecznicze środki do mycia i pielęgnacji włosów, preparaty przeciwgrzybiczne, preparaty antybakteryjne, produkty higieniczne, środki sanitarne stosowane w lecznictwie i higienie osobistej, środki dezynfekcyjne.

(111) **196358** (220) 2006 04 03 (210) 308551

(151) 2007 09 21 (441) 2006 07 10

(732) Ziaja Ltd Zakład Produkcji Leków Sp. z o.o., Gdańsk, PL.

(540)



Kolor znaku: biały, ciemnożółty

(531) 5.5.4, 5.5.18, 5.5.20, 26.1.4, 29.1.12

(510), (511) **03** produkty kosmetyczne, środki do mycia i pielęgnacji włosów, szampony, odżywki, lotony, farby do włosów, środki do pielęgnacji i ochrony skóry, kremy, balsamy, żele, mleczka, emulsje, peelingi, toniki, maseczki, płyny regeneracyjne, preparaty kosmetyczne do i po opalaniu, środki do mycia, mydła, żele, preparaty do kąpieli, preparaty do higieny intymnej, preparaty do golenia, przed i po goleniu, wody toaletowe, wody kolońskie, olejki eteryczne, olejki do masażu, antyperspiranty, dezodoranty osobiste, środki do czyszczenia zębów i pielęgnacji jamy ustnej, chusteczki nasączone płynami kosmetycznymi, środki toaletowe, **05** produkty i półprodukty farmaceutyczne, produkty kosmetyczne o działaniu leczniczym, lecznicze środki do mycia i pielęgnacji włosów, preparaty przeciwgrzybiczne, preparaty antybakteryjne, produkty higieniczne, środki sanitarne stosowane w lecznictwie i higienie osobistej, środki dezynfekcyjne.

(111) **196359** (220) 2006 04 03 (210) 308552

(151) 2007 09 21 (441) 2006 07 10

(732) Ziaja Ltd Zakład Produkcji Leków Sp. z o.o., Gdańsk, PL.

(540)



Kolor znaku: biały, zielony

(531) 5.11.1, 5.11.17, 29.1.12

(510), (511) **03** produkty kosmetyczne, środki do mycia i pielęgnacji włosów, szampony, odżywki, lotony, farby do włosów, środki do pielęgnacji i ochrony skóry, kremy, balsamy, żele, mleczka, emulsje, peelingi, toniki, maseczki, płyny regeneracyjne, preparaty kosmetyczne do i po opalaniu, środki do mycia, mydła, żele, preparaty do kąpieli, preparaty do higieny intymnej, preparaty do golenia, przed i po goleniu, wody toaletowe, wody kolońskie, olejki eteryczne, olejki do masażu, antyperspiranty, dezodoranty osobiste, środki do czyszczenia zębów i pielęgnacji jamy ustnej, chusteczki nasączone płynami kosmetycznymi, środki toaletowe, **05** produkty i półprodukty farmaceutyczne, produkty kosmetyczne o działaniu leczniczym, lecznicze środki do mycia i pielęgnacji włosów, preparaty przeciwgrzybiczne, preparaty antybakteryjne, produkty higieniczne, środki sanitarne stosowane w lecznictwie i higienie osobistej, środki dezynfekcyjne.

(111) **196360** (220) 2006 04 03 (210) 308555

(151) 2007 09 21 (441) 2006 07 10

(732) MAPA TEX S.C. Paweł Banaszak, Marcin Woźniczka, Swarzędz, PL.

(540)



Kolor znaku: zielony, biały, czarny

(531) 26.1.5, 26.1.18, 27.5.1, 29.1.13

(510), (511) **16** albumy, wzornice perforowane do krosien żakardowych, wzory do haftowania, wzory do kalkowania, **18** imitacje skóry, **22** włókna bawełniane, bawełna surowa, jedwab surowy, kłaczki jedwabne, len surowy jako płótno, materiały obciowe nie z gumy i nie z tworzyw sztucznych, materiały tekstylne włókna surowe, włókiennicze włókna surowe, włókna bawełny, włókna szklane do celów włókienniczych, włókna tekstylne, włókna z tworzyw sztucznych do celów włókienniczych, **23** przędza bawełniana, przędza i nici z bawełny, przędza i nici elastyczne do celów włókienniczych, przędza jedwabna, włókno jedwabne, przędza i nici z lnu, nici z tworzyw sztucznych do celów włókienniczych, przędza, przędza i nici ze sztucznego jedwabiu, **24** aksamit, tkaniny bawełniane, dzianina, etykiety z materiału, firanki, flanela jako tkanina, jedwab jako tkanina, tkaniny lniane, materiały tekstylne nietkane, materiały włókiennicze, obicia ścienne z materiałów tekstylnych, płótna do gobelinów i haftów, tkanina ze sztucznego jedwabiu, tkaniny, tkaniny bawełniane, tkaniny do celów włókienniczych, tkaniny imitujące skóry zwierzęce, tkaniny obciowe, tkaniny wełniane wszystkie w/w zawarte w tej klasie.

(111) **196361** (220) 2006 04 04 (210) 308630

(151) 2007 09 27 (441) 2006 07 10

(732) „IGLOTEX” Spółka z o.o., Skórcz, PL.

(540) BIKI ARIVA

(510), (511) **30** lody, desery lodowe, sosy do polewania lodów, ozdoby do lodów, wafle do lodów.(111) **196362** (220) 2006 04 06 (210) 309145

(151) 2007 10 22 (441) 2006 07 10

(732) RAVNET Rafał Radzki, Warszawa, PL.

(540)



Kolor znaku: niebieski, czarny

(531) 27.5.1, 29.1.4, 29.1.8

(510), (511) **35** usługi w zakresie gromadzenia na rzecz osób trzecich mebli, wyposażenia biurowego, sprzętu i oprogramowania komputerowego, sprzętu telekomunikacyjnego, w celu ich dogodnego obejrzenia i umożliwienia dokonania zakupu, również przez domy sprzedaży wysyłkowej oraz bezpośrednio poza siecią sklepową i drogą on-line, usługi w zakresie wynajmu maszyn, urządzeń biurowych, maszyn księgujących i liczących, **37** usługi w zakresie instalacji, konserwacji i naprawy elektrycznej aparatury sterowniczej, sprzętu elektronicznego, instrumentów i przyrządów pomiarowych, kontrolnych, badawczych, testujących i nawigacyjnych, usługi w zakresie naprawy i konserwacji sprzętu komputerowego, maszyn i urządzeń biurowych, **41** usługi w zakresie organizowania i prowadzenia konferencji, kongresów, pracowni specjalistycznych, seminariów, kursów i szkoleń dotyczących sprzętu i oprogramowania komputerowego i telekomunikacyjnego, **42** usługi w zakresie prac badawczo-rozwojowych w dziedzinie nauk techniczno-informatycznych, usługi w zakresie przetwarzania danych, usługi w zakresie tworzenia, utrzymywania i prowadzenia stron internetowych dla osób trzecich, usługi w zakresie analiz systemów komputerowych, opracowywanie projektów techniczno-informatycznych, w tym projektowania oprogramowania komputerowego i systemów komputerowych, usługi w zakresie odzyskiwania danych komputerowych, usługi w zakresie konwersji danych przez programy komputerowe, usługi w zakresie aktualizacji oprogramowania komputerowego, usługi doradcze w zakresie sprzętu komputerowego i oprogramowania, usługi w zakresie analizy, projektowania, instalacji, konserwacji, powielania i wypożyczania sprzętu i oprogramowania komputerowego, usługi w zakresie obsługi informatycznej osób trzecich (outsourcing), usługi w zakresie wynajmu sprzętu komputerowego.

(111) **196363** (220) 2006 04 06 (210) 309146

(151) 2007 10 22 (441) 2006 07 10

(732) RAVNET Rafał Radzki, Warszawa, PL.

(540) RavNet

(510), (511) **35** usługi w zakresie gromadzenia na rzecz osób trzecich mebli, wyposażenia biurowego, sprzętu i oprogramowania komputerowego, sprzętu telekomunikacyjnego, w celu ich dogodnego obejrzenia i umożliwienia dokonania zakupu, również przez domy sprzedaży wysyłkowej oraz bezpośrednio poza siecią sklepową i drogą on-line, usługi w zakresie wynajmu maszyn, urządzeń biurowych, maszyn księgujących i liczących, **37** usługi w zakresie instalacji, konserwacji i naprawy elektrycznej aparatury sterowniczej, sprzętu elektronicznego, instrumentów i przyrządów pomiarowych, kontrolnych, badawczych, testujących i nawigacyjnych, usługi w zakresie naprawy i konserwacji sprzętu komputerowego, maszyn i urządzeń biurowych, **41** usługi w zakresie organizowania i prowadzenia konferencji, kongresów, pracowni specjalistycznych, seminariów, kursów i szkoleń dotyczących sprzętu i oprogramowania komputerowego i telekomunikacyjnego, **42** usługi w zakresie prac badawczo-rozwojowych w dziedzinie nauk techniczno-informatycznych, usługi w zakresie przetwarzania danych, usługi w zakresie tworzenia, utrzymywania i prowadzenia stron internetowych dla osób trzecich, usługi w zakresie analiz systemów komputerowych, opracowywanie projektów techniczno-informatycznych, w tym projektowania oprogramowania komputerowego i systemów komputerowych, usługi w zakresie odzyskiwania danych komputerowych, usługi w zakresie konwersji danych przez programy komputerowe, usługi w zakresie aktualizacji oprogramowania komputerowego, usługi doradcze w zakresie sprzętu komputerowego i oprogramowania, usługi w zakresie analizy, projektowania, instalacji, konserwacji, powielania i wypożyczania sprzętu i oprogramowania komputerowego, usługi w zakresie obsługi informatycznej osób trzecich (outsourcing), usługi w zakresie wynajmu sprzętu komputerowego.

(111) **196364** (220) 2006 04 10 (210) 309256
 (151) 2007 10 16 (441) 2006 07 24
 (732) NEXBAU mgr inż. Roman Bauta, Karpicko, PL.
 (540) NEXBAU
 (510), (511) **06** bramy metalowe, drzwi metalowe, okna metalowe, metalowe okładziny dla budownictwa, metalowe pokrycia ścian dla budownictwa, przegrody metalowe, ścianki szczelne metalowe, rolety zewnętrzne metalowe, szklarnie metalowe, **19** bramy niemetalowe, drzwi niemetalowe, okna niemetalowe, lufki i okienka niemetalowe, odrzwia niemetalowe, okiennice niemetalowe, niemetalowe konstrukcje nośne szklarni, niemetalowe okładziny dla budownictwa, przegrody niemetalowe, rolety zewnętrzne niemetalowe i nie z materiałów tekstylnych, szklarnie niemetalowe, żaluzje niemetalowe, **37** montaż, konserwacja i naprawy okien, bram i elewacji z okładzin, montaż, konserwacja i naprawy konstrukcji dla ogrodów zimowych.

(111) **196365** (220) 2006 05 04 (210) 310386
 (151) 2008 01 03 (441) 2006 08 07
 (732) Przedsiębiorstwo Farmaceutyczne „JELFA” S.A., Jelenia Góra, PL.
 (540)

Холисал

(531) 28.5.1
 (510), (511) **03** preparaty do pielęgnacji i higieny jamy ustnej, pasty, proszki, płyny, żele do zębów, **05** leki do celów stomatologicznych.

(111) **196366** (220) 2006 11 02 (210) 317483
 (151) 2008 01 04 (441) 2007 02 05
 (732) Przedsiębiorstwo Farmaceutyczne „JELFA” S.A., Jelenia Góra, PL.
 (540) PANOGASTIN
 (510), (511) **05** preparaty farmaceutyczne.

(111) **196367** (220) 2006 12 22 (210) 319472
 (151) 2007 10 19 (441) 2007 04 02
 (732) BABY DESIGN Spółka Jawna Elżbieta Puchała, Joanna Puchała, Częstochowa, PL.
 (540)



Kolor znaku: czerwony i odcienie, czarny

(531) 26.4.1, 27.5.1, 29.1.12
 (510), (511) **12** wózki dla dzieci głębokie, spacerowe, wielofunkcyjne, pojedyncze i podwójne, pokrycia stałe do wózków dziecięcych, budki do wózków dziecięcych, pokrycia do wózków dziecięcych, śpiwory do wózków dziecięcych, torby do wózków dziecięcych, foteliki bezpieczeństwa do przewozu dzieci w pojazdach, krzeselka bezpieczeństwa dla dzieci, **20** chodziki dla dzieci, krzeselka do karmienia, łóżeczka do spania, łóżeczka turystyczne, kojce do zabawy, kołyski, biurka, meble dla dzieci, leżaczki dla dzieci, **28** zabawki, huśtawki.

(111) **196368** (220) 2007 01 23 (210) 320482
 (151) 2007 10 19 (441) 2007 04 30
 (732) Toruńskie Zakłady Materiałów Opatrunkowych Spółka Akcyjna, Toruń, PL.
 (540) seni man
 (510), (511) **05** wkładki urologiczne dla mężczyzn (artykuły higieniczne).

(111) **196369** (220) 2005 06 06 (210) 296067
 (151) 2006 12 20 (441) 2005 09 19
 (732) „Vernicolor Polska” S.C. Piotr Waliszczak, Krzysztof Madej, Piotrków Trybunalski, PL.
 (540)



Kolor znaku: czerwony, szary

(531) 26.1.1, 26.1.2, 27.5.1, 29.1.1, 29.1.8

(510), (511) **01** rozpuszczalniki do lakierów, preparaty chemiczne do barwienia emalii i szkła, preparaty chemiczne do wytwarzania barwników, środki chemiczne do ożywiania kolorów do celów przemysłowych, **02** barwniki, rozcieńczalniki do lakierów, lakiery, lakiery do drewna, lakiery do pokrywania tworzyw sztucznych, ekstrakty barwiące drewno, **03** środki do usuwania lakierów, środki chemiczne do ożywiania kolorów do użytku domowego.

(111) **196370** (220) 2006 04 25 (210) 310024
 (151) 2007 11 21 (441) 2006 08 07
 (732) ALOE VERA OF AMERICA INC., Tempe, US.
 (540)



Kolor znaku: szary

(531) 3.7.16, 27.5.1, 29.1.6

(510), (511) **03** środki wybielające i inne substancje stosowane w praniu, środki do czyszczenia, polerowania, szorowania i ścierania, mydła, środki perfumeryjne, olejki eteryczne, kosmetyki, płyny do pielęgnacji włosów, środki do czyszczenia zębów, perfumy, woda kolońska, eau-de-toilette, perfumowane płyny i mleczka kosmetyczne, kremy, pudry i talki do ciała, perfumowane środki do mycia ciała, produkty kosmetyczne i środki do pielęgnacji ciała, pomadki, błyszczki i środki do pielęgnacji ust, kremy i maści do celów kosmetycznych, maseczki kosmetyczne, lotiony do celów kosmetycznych, preparaty ściągające do celów kosmetycznych, talk kosmetyczny, zestawy kosmetyków, preparaty do makijażu i demakijażu, środki do makijażu oczu, maskary, ołówki kosmetyczne, preparaty kosmetyczne do rzęs, szminki, pudry, preparaty do pielęgnacji paznokci, lakiery do paznokci, preparaty do depilacji, wosk do depilacji, preparaty kosmetyczne do odchudzania, sole do kąpieli - nie lecznicze, preparaty kosmetyczne do kąpieli, mleczka kosmetyczne, preparaty do golenia, płyny po goleniu, dezodoranty do użytku osobistego, preparaty do opalania, preparaty przeciwsłoneczne, nesesery kosmetyczne, lakiery do włosów, preparaty do ondulacji włosów, farby do włosów, preparaty do układania włosów, **05** produkty farmaceutyczne i weterynaryjne, środki sanitarne do celów medycznych, substancje dietetyczne do celów leczniczych, żywność dla niemowląt, kosmetyki dermatologiczne, produkty dermokosmetyczne, balsamy, odżywki, maści, kremy do celów leczniczych i odchudzających.

(111) **196371** (220) 2006 05 04 (210) 310292
 (151) 2007 11 21 (441) 2006 08 07
 (732) Fabryka Butli Technicznych „Milmet” S.A., Sosnowiec, PL.
 (540) Milmet

(510), (511) **06** butle stalowe bez szwu na gazy sprężone i skroplone, butle spawane na gaz propan-butan, freony, chlor i amoniak, pojemniki metalowe do transportu butli (kosze, klatki, kontenery), **09** gaśnice, butle stalowe bez szwu do systemów gaśniczych, **12** zbiorniki paliwa w pojazdach: butle spawane - gaz LPG, butle stalowe bez szwu - gaz CNG.

(111) **196372** (220) 2006 05 04 (210) 310350
 (151) 2007 10 22 (441) 2006 08 07
 (732) Passowicz Anna, Poznań, PL.
 (540) vistwool is vist-wól

(510), (511) **25** odzież z tworzyw sztucznych i naturalnych, odzież skórzana, garnitury, kostiumy, suknie, marynarki, żakiety, spodnie, spódnice, koszule, bluzki, stroje sportowe, bielizna, galanteria odzieżowa, obuwie, buty sportowe, nakrycia głowy, **35** zgrupowanie towarów pozwalające nabywcy wygodnie je oglądać i kupować w sklepie z gotową odzieżą, sprzedaż hurtowa, prowadzenie sklepów firmowych, **42** projektowanie odzieży i dodatków krawieckich.

(111) **196373** (220) 2006 05 05 (210) 310404
 (151) 2007 10 29 (441) 2006 08 07
 (732) BIO-ACTIVE DYSTRYBUCJA Spółka z o.o., Warszawa, PL.
 (540) MAX VITAL
 (510), (511) **30** herbata, herbaty owocowe, napoje na bazie herbaty.

(111) **196374** (220) 2006 05 05 (210) 310430
 (151) 2007 10 29 (441) 2006 08 07
 (732) Nordkalk Spółka z o.o., Kraków, PL.
 (540) DROGAR
 (510), (511) **01** dolomit do celów przemysłowych, **19** kruszywo, kamień, kamień wapienny, bitumiczne wyroby dla budownictwa.

(111) **196375** (220) 2006 05 15 (210) 310698
 (151) 2007 10 22 (441) 2006 08 21
 (732) Lubella SA, Lublin, PL.
 (540) LUBELLA. Kochaj i pasta.
 (510), (511) **30** mąka i preparaty zbożowe i sojowe, produkty zbożowe, wyroby zbożowe, wyroby zbożowe ekstrudowane, produkty z mąki mielonej, żywność na bazie mąki, owies obłuszczone, otręby, potrawy na bazie mąki, produkty na bazie zboża, zboże łuskane, gniecione, suszone i prażone, muesli, płatki zbożowe, płatki jęczmienne, płatki kukurydziane, płatki zbożowe owsiane, płatki owsiane, mąka kukurydziana, mąka pszenna, kasze spożywcze, ryż, potrawy na bazie kasz i ryżu, makarony, spaghetti, makaron nitki, makaron paski, makaron rurki, kluski, potrawy na bazie mąki.

(111) **196376** (220) 2006 05 15 (210) 310714
 (151) 2007 10 23 (441) 2006 08 21
 (732) FESTBUD Sp. z o.o., Otwock, PL.
 (540)



Kolor znaku: czarny, niebieski

(531) 1.15.15, 26.5.1, 27.5.1, 29.1.4, 29.1.8
 (510), (511) **06** rynny dachowe metalowe wraz z akcesoriami montażowymi, rury metalowe, króćce do rur metalowych, złączki do rur metalowych, kolanka do rur metalowych, zamocowania rur metalowych.

(111) **196377** (220) 2006 05 15 (210) 310722
 (151) 2007 10 23 (441) 2006 08 21
 (732) Farmaceutyczno-Chemiczna Spółdzielnia Pracy GALENUS, Warszawa, PL.
 (540) DOLOPRIM
 (510), (511) **05** produkty farmaceutyczne, leki.

(111) **196378** (220) 2006 05 15 (210) 310726
 (151) 2007 10 22 (441) 2006 08 21
 (732) Zielona Budka S.A., Warszawa, PL.
 (540)

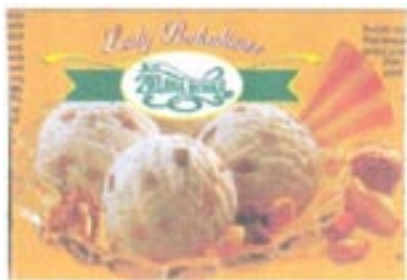

Kolor znaku: pomarańczowy, kremowy, brązowy, beżowy, zielony, żółty

(531) 8.1.18, 9.1.7, 27.5.1, 29.1.15
 (510), (511) **30** lody bakaliowe.

(111) **196379** (220) 2006 05 16 (210) 310754
 (151) 2007 10 16 (441) 2006 08 21
 (732) Przedsiębiorstwo Materiałów Izolacyjnych IZOLACJA-MATIZOL S.A., Gorlice, PL.
 (540) MATIZOL
 (510), (511) **17** substancje do izolacji przeciwwilgociowej budynków, lepiki, masy asfaltowe, związki chemiczne do uszczelniania przecie-

ków, taśmy przylepne i samoprzylepne (z wyjątkiem taśm do papieru, celów medycznych lub domowych), papa hydroizolacyjna, wata szklana do izolacji, uszczelnienia wodoodporne, zaprawy izolacyjne, materiały dźwiękoszczelne, w tym laminowane papą, folia izolacyjna metalowa i z tworzyw sztucznych, **19** asfalt i nawierzchnie asfaltowe, powłoki bitumiczne dachowe, wyroby bitumiczne dla budownictwa, bitumy, łupki dachowe, dachówki, materiały do budowy i pokryć dróg, papa, w tym zgrzewalna lub samoprzylepna, dachówki (gonty) papowe, gąsiorzy papowe, papa z powłokami metalowymi, papa perforowana, niemetalowe obróbki i pokrycia dachowe, pokrycia niemetalowe dla budownictwa, powłoki stosowane w budownictwie, smoła, taśmy smołowane stosowane w budownictwie, akcesoria budowlane niemetalowe lub z przeważającym udziałem materiałów niemetalowych.

(111) **196380** (220) 2006 05 17 (210) 310809
 (151) 2007 11 06 (441) 2006 08 21
 (732) FH F+B SPORT Włodzimierz Łysiak, Warszawa, PL.
 (540)



(531) 2.1.8, 2.1.23, 21.3.13, 27.5.1

(510), (511) **16** plakaty, afisze, albumy, katalogi, materiały drukowane, fotografie, kalendarze, karty pocztowe, reprodukcje graficzne, **25** ubrania, buty, nakrycia głowy, odzież treningowa, rękawiczki, **35** tworzenie, wydawanie i dystrybucja materiałów i artykułów promocyjno-reklamowych, usługi w zakresie udostępniania towarów poprzez sprzedaż w sklepach wielobranżowych takich towarów jak: odżywki, suplementy, napoje, produkty dietetyczne, artykuły sportowe i rehabilitacyjne, ubrania treningowe, rękawiczki, akcesoria treningowe, sprzęt treningowy oraz torby treningowe.

(111) **196381** (220) 2006 05 19 (210) 310929
 (151) 2007 10 30 (441) 2006 08 21
 (732) Przedsiębiorstwo Produkcyjno-Usługowo-Handlowe „PODKOWA” Spółka Jawna Boguszewscy Perkowski, Warszawa, PL.
 (540)

PODKOWA

(531) 27.5.1

(510), (511) **09** elementy drogowej sygnalizacji świetlnej, **37** usługi w zakresie montażu i naprawy urządzeń sygnalizujących, **42** usługi projektowania sygnalizacji świetlnej.

(111) **196382** (220) 2006 05 19 (210) 310935
 (151) 2007 10 30 (441) 2006 08 21
 (732) Philip Morris Products S.A., Neuchâtel, CH.
 (540) L & M LINK

(510), (511) **34** tytoń surowy lub przetworzony, w tym cygara, papierosy, cygarille, tytoń do skręcania swoich własnych papierosów, tytoń do fajek, tytoń do żucia, tytoń tabakowy, substytuty tytoniu nie do celów medycznych, przybory dla palaczy, w tym papier i rurki do papierosów, filtry do papierosów, puszki na tytoń, papierosnice i popielniczki nie z metali szlachetnych, ich stopów lub pokrywane nimi, fajki, sprzęt kieszonkowy do skręcania papierosów, zapalniczki, zapałki.

(111) **196383** (220) 2006 05 19 (210) 310939
 (151) 2007 11 27 (441) 2006 08 21
 (732) „POLCOMMERCE” Jakub Czajczyński, Pawłówek, PL.
 (540) polcommerce
 (510), (511) **35** usługi w zakresie prowadzenia sklepów i hurtowni oraz sprzedaży przez agentów i pośredników w zakresie następują-

cych towarów: mięso i jego przetwory, drób, dziczyzna, ryby, wyroby z ryb, mleko i produkty z mleka, oleje i tłuszcze jadalne, owoce, warzywa i grzyby suszone, konserwowane, mrożone i gotowane, żelatyna, galaretki, dżemy, bakalie, kawa, kakao, herbata, przyprawy i mieszanki przyprawowe, , wyroby piekarnicze i cukiernicze, kasze spożywcze, cukier, sól, ocet, keczup, majonez, dodatki smakowe do potraw, koncentraty spożywcze, budynie, kisiel, preparaty aromatyczne, esencje spożywcze, dodatki smakowe do potraw, sosy, napoje gazowane i niegazowane, soki i nektary, tytoń, wyroby dla palących, zgrupowanie na rzecz osób trzecich różnych towarów pozwalające nabywcy wygodnie je oglądać i kupować na stronie internetowej dotyczącej różnorodnych towarów, usługi w zakresie reklamy i dystrybucji materiałów reklamowych, marketing, agencja reklamowa, prowadzenie interesów osób trzecich, pośredniczenie w zawieraniu transakcji handlowych, obrót fakturowy i tranzytowy bez kontaktu z towarem, pokazy towarów, promocja sprzedaży, usługi doradztwa w zakresie prowadzenia działalności gospodarczej, ekspertyzy opłacalności, usługi badania rynku.

(111) **196384** (220) 2006 05 29 (210) 311248
 (151) 2007 10 04 (441) 2006 09 04
 (732) Ziaja Ltd Zakład Produkcji Leków Sp. z o.o., Gdańsk, PL.
 (540)



Kolor znaku: biały, pomarańczowy

(531) 5.7.14, 26.1.1, 26.4.1, 29.1.12

(510), (511) **03** produkty kosmetyczne, środki do mycia i pielęgnacji włosów, szampony, odżywki, lotony, farby do włosów, środki do pielęgnacji i ochrony skóry, kremy, balsamy, żele, mleczka, emulsje, peelingi, toniki, maseczki, płyny regeneracyjne, preparaty kosmetyczne do i po opalaniu, środki do mycia, mydła, żele, preparaty do kąpieli, preparaty do higieny intymnej, preparaty do golenia, przed i po goleniu, wody toaletowe, wody kolońskie, olejki eteryczne, olejki do masażu, antyperspiranty, dezodoranty osobiste, środki do czyszczenia zębów i pielęgnacji jamy ustnej, chusteczki nasączone płynami kosmetycznymi, środki toaletowe, **05** produkty i półprodukty farmaceutyczne, produkty kosmetyczne o działaniu leczniczym, lecznicze środki do mycia i pielęgnacji włosów, preparaty przeciwgrzybiczne, preparaty antybakteryjne, produkty higieniczne, środki sanitarne stosowane w lecznictwie i higienie osobistej, środki dezynfekcyjne.

(111) **196385** (220) 2006 11 27 (210) 318336
 (151) 2007 11 08 (441) 2007 03 05
 (732) WYDAWNICTWO SKRYBA S.C. Barbara Klem Andrzej
 Niczyporuk, Białystok, PL.
 (540)



Kolor znaku: czerwony, żółty, szary, czarny

(531) 26.3.1, 26.13.1, 27.5.1, 29.1.1, 29.1.2

(510), (511) **16** gazety, czasopisma, **35** rozpowszechnianie ogłoszeń reklamowych, publikowanie tekstów reklamowych.

(111) **196386** (220) 2006 05 29 (210) 311250
 (151) 2007 10 19 (441) 2006 09 04
 (732) Ziaja Ltd Zakład Produkcji Leków Sp. z o.o., Gdańsk, PL.
 (540)



Kolor znaku: biały, niebieski

(531) 1.3.2, 1.15.9, 29.1.12

(510), (511) **03** produkty kosmetyczne, środki do mycia i pielęgnacji włosów, szampony, odżywki, lotony, farby do włosów, środki do pielęgnacji i ochrony skóry, kremy, balsamy, żele, mleczka, emulsje, peelingi, toniki, maseczki, płyny regeneracyjne, preparaty kosmetyczne do i po opalaniu, środki do mycia, mydła, żele, preparaty do kąpieli, preparaty do higieny intymnej, preparaty do golenia, przed i po goleniu, wody toaletowe, wody kolońskie, olejki eteryczne, olejki do masażu, antyperspiranty, dezodoranty osobiste, środki do czyszczenia zębów i pielęgnacji jamy ustnej, chusteczki nasączone płynami kosmetycznymi, środki toaletowe, **05** produkty i półprodukty farmaceutyczne, produkty kosmetyczne o działaniu leczniczym, lecznicze środki do mycia i pielęgnacji włosów, preparaty przeciwgrzybiczne, preparaty antybakteryjne, produkty higieniczne, środki sanitarne stosowane w lecznictwie i higienie osobistej, środki dezynfekcyjne.

(111) **196387** (220) 2006 05 29 (210) 311251
 (151) 2007 10 19 (441) 2006 09 04
 (732) Ziaja Ltd Zakład Produkcji Leków Sp. z o.o., Gdańsk, PL.
 (540)



Kolor znaku: biały, jasnozielony

(531) 5.5.19, 5.5.20, 5.5.21, 29.1.3, 29.1.6

(510), (511) **03** produkty kosmetyczne, środki do mycia i pielęgnacji włosów, szampony, odżywki, lotony, farby do włosów, środki do pielęgnacji i ochrony skóry, kremy, balsamy, żele, mleczka, emulsje, peelingi, toniki, maseczki, płyny regeneracyjne, preparaty kosmetyczne do i po opalaniu, środki do mycia, mydła, żele, preparaty do kąpieli, preparaty do higieny intymnej, preparaty do golenia, przed i po goleniu, wody toaletowe, wody kolońskie, olejki eteryczne, olejki do masażu, antyperspiranty, dezodoranty osobiste, środki do czyszczenia zębów i pielęgnacji jamy ustnej, chusteczki nasączone płynami kosmetycznymi, środki toaletowe, **05** produkty i półprodukty farmaceutyczne, produkty kosmetyczne o działaniu leczniczym, lecznicze środki do mycia i pielęgnacji włosów, preparaty przeciwgrzybiczne, preparaty antybakteryjne, produkty higieniczne, środki sanitarne stosowane w lecznictwie i higienie osobistej, środki dezynfekcyjne.

(111) **196388** (220) 2006 05 29 (210) 311253
 (151) 2007 10 19 (441) 2006 09 04
 (732) Ziaja Ltd Zakład Produkcji Leków Sp. z o.o., Gdańsk, PL.
 (540)



Kolor znaku: biały, brązowy

(531) 5.7.6, 29.1.12

(510), (511) **03** produkty kosmetyczne, środki do mycia i pielęgnacji włosów, szampony, odżywki, lotony, farby do włosów, środki do pielęgnacji i ochrony skóry, kremy, balsamy, żele, mleczka, emulsje, peelingi, toniki, maseczki, płyny regeneracyjne, preparaty kosmetyczne do i po opalaniu, środki do mycia, mydła, żele, preparaty do kąpieli, preparaty do higieny intymnej, preparaty do golenia, przed i po goleniu, wody toaletowe, wody kolońskie, olejki eteryczne, olejki do masażu, antyperspiranty, dezodoranty osobiste, środki do czyszczenia zębów i pielęgnacji jamy ustnej, chusteczki nasączone płynami kosmetycznymi, środki toaletowe, **05** produkty i półprodukty farmaceutyczne, produkty kosmetyczne o działaniu leczniczym, lecznicze środki do mycia i pielęgnacji włosów, preparaty przeciwgrzybiczne, preparaty antybakteryjne, produkty higieniczne, środki sanitarne stosowane w lecznictwie i higienie osobistej, środki dezynfekcyjne.

(111) **196389** (220) 2006 05 29 (210) 311254
 (151) 2007 10 19 (441) 2006 09 04
 (732) Ziaja Ltd Zakład Produkcji Leków Sp. z o.o., Gdańsk, PL.

(540)



Kolor znaku: ciemnoróżowy, biały

(531) 5.5.19, 5.5.20, 5.5.21, 29.1.12

(510), (511) **03** produkty kosmetyczne, środki do mycia i pielęgnacji włosów, szampony, odżywki, lotony, farby do włosów, środki do pielęgnacji i ochrony skóry, kremy, balsamy, żele, mlecza, emulsje, peelingi, toniki, maseczki, płyny regeneracyjne, preparaty kosmetyczne do i po opalaniu, środki do mycia, mydła, żele, preparaty do kąpieli, preparaty do higieny intymnej, preparaty do golenia, przed i po goleniu, wody toaletowe, wody kolońskie, olejki eteryczne, olejki do masażu, antyperspiranty, dezodoranty osobiste, środki do czyszczenia zębów i pielęgnacji jamy ustnej, chusteczki nasączone płynami kosmetycznymi, środki toaletowe, **05** produkty i półprodukty farmaceutyczne, produkty kosmetyczne o działaniu leczniczym, lecznicze środki do mycia i pielęgnacji włosów, preparaty przeciwgrzybiczne, preparaty antybakteryjne, produkty higieniczne, środki sanitarne stosowane w lecznictwie i higienie osobistej, środki dezynfekcyjne.

(111) **196390** (220) 2006 05 29 (210) 311255
 (151) 2007 10 19 (441) 2006 09 04
 (732) Ziaja Ltd Zakład Produkcji Leków Sp. z o.o., Gdańsk, PL.
 (540)



Kolor znaku: jasnozielony

(531) 5.3.11, 5.3.13, 29.1.3

(510), (511) **03** produkty kosmetyczne, środki do mycia i pielęgnacji włosów, szampony, odżywki, lotony, farby do włosów, środki do pielęgnacji i ochrony skóry, kremy, balsamy, żele, mlecza, emulsje, peelingi, toniki, maseczki, płyny regeneracyjne, preparaty kosmetyczne do i po opalaniu, środki do mycia, mydła, żele, preparaty do kąpieli, preparaty do higieny intymnej, preparaty do golenia, przed i po goleniu, wody toaletowe, wody kolońskie, olejki eteryczne, olejki do masażu, antyperspiranty, dezodoranty osobiste, środki do czyszczenia zębów i pielęgnacji jamy ustnej, chusteczki nasączone płynami kosmetycznymi, środki toaletowe, **05** produkty i półprodukty farmaceutyczne, produkty kosmetyczne o działaniu leczniczym, lecznicze środki do mycia i pielęgnacji włosów, preparaty przeciwgrzybiczne, preparaty antybakteryjne, produkty higieniczne, środki sanitarne stosowane w lecznictwie i higienie osobistej, środki dezynfekcyjne.

(111) **196391** (220) 2006 05 29 (210) 311256
 (151) 2007 10 19 (441) 2006 09 04
 (732) Ziaja Ltd Zakład Produkcji Leków Sp. z o.o., Gdańsk, PL.
 (540)



Kolor znaku: zielony

(531) 5.3.11, 5.3.13, 29.1.3

(510), (511) **03** produkty kosmetyczne, środki do mycia i pielęgnacji włosów, szampony, odżywki, lotony, farby do włosów, środki do pielęgnacji i ochrony skóry, kremy, balsamy, żele, mlecza, emulsje, peelingi, toniki, maseczki, płyny regeneracyjne, preparaty kosmetyczne do i po opalaniu, środki do mycia, mydła, żele, preparaty do kąpieli, preparaty do higieny intymnej, preparaty do golenia, przed i po go-

leniu, wody toaletowe, wody kolońskie, olejki eteryczne, olejki do masażu, antyperspiranty, dezodoranty osobiste, środki do czyszczenia zębów i pielęgnacji jamy ustnej, chusteczki nasączone płynami kosmetycznymi, środki toaletowe, **05** produkty i półprodukty farmaceutyczne, produkty kosmetyczne o działaniu leczniczym, lecznicze środki do mycia i pielęgnacji włosów, preparaty przeciwgrzybiczne, preparaty antybakteryjne, produkty higieniczne, środki sanitarne stosowane w lecznictwie i higienie osobistej, środki dezynfekcyjne.

(111) **196392** (220) 2006 05 29 (210) 311257
 (151) 2007 10 19 (441) 2006 09 04
 (732) Ziaja Ltd Zakład Produkcji Leków Sp. z o.o., Gdańsk, PL.
 (540)



Kolor znaku: niebieski, biały

(531) 5.5.19, 5.5.20, 5.5.21, 29.1.12

(510), (511) **03** produkty kosmetyczne, środki do mycia i pielęgnacji włosów, szampony, odżywki, lotony, farby do włosów, środki do pielęgnacji i ochrony skóry, kremy, balsamy, żele, mlecza, emulsje, peelingi, toniki, maseczki, płyny regeneracyjne, preparaty kosmetyczne do i po opalaniu, środki do mycia, mydła, żele, preparaty do kąpieli, preparaty do higieny intymnej, preparaty do golenia, przed i po goleniu, wody toaletowe, wody kolońskie, olejki eteryczne, olejki do masażu, antyperspiranty, dezodoranty osobiste, środki do czyszczenia zębów i pielęgnacji jamy ustnej, chusteczki nasączone płynami kosmetycznymi, środki toaletowe, **05** produkty i półprodukty farmaceutyczne, produkty kosmetyczne o działaniu leczniczym, lecznicze środki do mycia i pielęgnacji włosów, preparaty przeciwgrzybiczne, preparaty antybakteryjne, produkty higieniczne, środki sanitarne stosowane w lecznictwie i higienie osobistej, środki dezynfekcyjne.

(111) **196393** (220) 2006 05 29 (210) 311258
 (151) 2007 10 19 (441) 2006 09 04
 (732) Icopal S.A., Zduńska Wola, PL.
 (540) ICOMAT
 (510), (511) **17** maty termoizolacyjne z pianki polietylenowej do izolacji termicznej i akustycznej.

(111) **196394** (220) 2006 05 29 (210) 311259
 (151) 2007 10 19 (441) 2006 09 04
 (732) Icopal S.A., Zduńska Wola, PL.
 (540)

SZYBKI PROFIL

Kolor znaku: niebieski

(531) 26.11.3, 26.11.13, 27.5.1, 29.1.4

(510), (511) **19** papy.

(111) **196395** (220) 2006 05 29 (210) 311260
 (151) 2007 10 19 (441) 2006 09 04
 (732) Icopal S.A., Zduńska Wola, PL.
 (540)

EXTRADACH
 Szybki Profil

Kolor znaku: niebieski

(531) 26.11.3, 26.11.13, 27.5.1, 29.1.4

(510), (511) **19** papy.

(111) **196396** (220) 2006 05 29 (210) 311262
 (151) 2007 10 19 (441) 2006 09 04

(732) Icopal S.A., Zduńska Wola, PL.
(540)

SZYBKI PROFIL

Kolor znaku: biały, jasnobrązowy

(531) 26.13.25, 29.1.12

(510), (511) **19** papy.

(111) **196397** (220) 2006 05 29 (210) 311268
(151) 2007 10 19 (441) 2006 09 04

(732) TERMO ORGANIKA Sp. z o.o., Kraków, PL.

(540) STYROPIAN GOLD PLUS

(510), (511) **17** styropian i produkty styropianowe, **37** usługi budowlane i remontowe budynków, wykonywanie izolacji i dociepleń.

(111) **196398** (220) 2006 05 29 (210) 311270
(151) 2007 10 19 (441) 2006 09 04

(732) TERMO ORGANIKA Sp. z o.o., Kraków, PL.

(540)

Styropian GOLD PLUS

Kolor znaku: czarny, pomarańczowy

(531) 26.11.1, 27.5.1, 29.1.12

(510), (511) **17** styropian i produkty styropianowe, **37** usługi budowlane i remontowe budynków, wykonywanie izolacji i dociepleń.

(111) **196399** (220) 2006 05 29 (210) 311273
(151) 2007 10 19 (441) 2006 09 04

(732) TERMO ORGANIKA Sp. z o.o., Kraków, PL.

(540)

Styropian SILVER

Kolor znaku: czarny, pomarańczowy

(531) 26.11.1, 27.5.1, 29.1.12

(510), (511) **17** styropian i produkty styropianowe, **37** usługi budowlane i remontowe budynków, wykonywanie izolacji i dociepleń.

(111) **196400** (220) 2006 05 29 (210) 311274
(151) 2007 10 19 (441) 2006 09 04

(732) TERMO ORGANIKA Sp. z o.o., Kraków, PL.

(540)

Styropian SUPER AKUSTIC

(531) 26.11.1, 27.5.1, 29.1.1, 29.1.8

(510), (511) **17** styropian i produkty styropianowe, **37** usługi budowlane i remontowe budynków, wykonywanie izolacji i dociepleń.

(111) **196401** (220) 2006 05 31 (210) 311418
(151) 2007 10 17 (441) 2006 09 04

(732) CENTRUM TERAPII POZNAWCZO-BEHAWIORALNEJ

Magdalena Gulcz, Warszawa, PL.

(540)



Kolor znaku: zielony, biały

(531) 2.1.17, 2.1.25, 27.5.1, 29.1.3

(510), (511) **41** nauczanie, doradztwo zawodowe w zakresie terapii behawioralnej, kursy korespondencyjne, poradnictwo zawodowe, kształcenie praktyczne psychologów, terapeutów, nauczycieli, pielęgniarek i lekarzy medycyny, sprawdziany pedagogiczne, organizowanie i prowadzenie pracowni specjalistycznych, warsztaty i treningi w zakresie terapii behawioralnej, publikowanie książek, mikro-wydawnictwa, publikowanie tekstów, publikacja elektroniczna on-line książek i periodyków, organizowanie i prowadzenie seminariów, sympozjów, zjazdów, kongresów, usługi związane z organizacją wycieczek, organizowanie konkursów edukacyjnych lub rozrywkowych, **44** kliniki medyczne, kliniki prywatne, opieka zdrowotna, poradnie psychologiczne, porady psychologa, terapia behawioralna, psychoterapia, porady w zakresie farmakologii, pomoc medyczna, medyczna opieka pielęgniarska, rehabilitacja dla osób maltretowanych, masaż, rehabilitacja dzieci niepełnosprawnych, logopedia, terapia dysleksji, terapia dysgrafii, terapia reedukacyjna.

(111) **196402** (220) 2006 05 31 (210) 311419
(151) 2007 10 15 (441) 2006 09 04

(732) CENTRUM MODY WARSZAWA Sp. z o.o., Nadarzyn, PL.

(540)



Kolor znaku: czerwony, biały

(531) 27.5.1, 29.1.1

(510), (511) **25** odzież.

(111) **196403** (220) 2006 06 01 (210) 311440
(151) 2007 10 15 (441) 2006 09 04

(732) Przedsiębiorstwo Produkcji Farmaceutycznej Hasco-Lek S.A., Wrocław, PL.

(540) ROKIVIUUM

(510), (511) **05** produkty farmaceutyczne, substancje dietetyczne i kosmetyczne przystosowane do celów farmaceutycznych.

(111) **196404** (220) 2006 06 01 (210) 311441
(151) 2007 10 15 (441) 2006 09 04

(732) Przedsiębiorstwo Produkcji Farmaceutycznej Hasco-Lek S.A., Wrocław, PL.

(540) DERMITRENT

(510), (511) **03** kosmetyki, **05** kosmetyki przystosowane do celów farmaceutycznych.

(111) **196405** (220) 2006 05 15 (210) 310670
(151) 2007 12 14 (441) 2006 08 21

(732) Orion Corporation, Espoo, FI.

(540) HUMIDOSE

(510), (511) **05** preparaty farmaceutyczne przeznaczone dla ludzi.

(111) **196406** (220) 2000 12 20 (210) 229272
(151) 2007 11 20

(732) Andrzej Przybylski, Kostrzyn Wlkp., PL.; Roman Andrzejczak, Poznań, PL.

(540)



Kolor znaku: biały, czarny, żółty, czerwony

(531) 24.15.1, 26.4.3, 27.5.1, 28.7.0, 29.1.14

(510), (511) **37** usługi budowlane i remontowo-budowlane dotyczące urządzeń i układów sygnalizacyjnych, telekomunikacyjnych i elektroenergetycznych, **39** usługi transportowe, usługi w zakresie magazynowania, **42** usługi projektowe, kosztorysowe i doradcze dotyczące urządzeń i układów sygnalizacyjnych, telekomunikacyjnych i elektroenergetycznych, usługi geodezyjne.
(551) wspólne prawo ochronne

(111) **196407** (220) 2005 06 20 (210) 296725
(151) 2007 07 31 (441) 2005 10 03
(732) Przedsiębiorstwo Wielobranżowe „POLIMEX” Piotr Libacki, Łódź, PL.
(540)



Kolor znaku: biały, czerwony, szary
(531) 26.1.2, 26.11.13, 27.5.1, 29.1.13
(510), (511) **23** nici do celów włókienniczych.

(111) **196408** (220) 2005 06 20 (210) 296726
(151) 2007 07 31 (441) 2005 10 03
(732) Przedsiębiorstwo Wielobranżowe „POLIMEX” Piotr Libacki, Łódź, PL.
(540)



Kolor znaku: biały, czerwony, szary
(531) 26.1.2, 26.11.13, 27.5.1, 29.1.13
(510), (511) **23** nici do celów włókienniczych.

(111) **196409** (220) 2005 06 07 (210) 296116
(151) 2007 11 29 (441) 2005 09 19
(732) EVERET Wiktorija Lemeshko, Konstancin - Jeziorna, PL.
(540)



Kolor znaku: szary i jego odcienie
(531) 10.3.1, 26.13.25, 27.5.1, 29.1.6
(510), (511) **01** sól kamienna i morską nieprzetworzoną, wyroby z soli kamiennej i morskiej, **03** mydła półtoaletowe, mydła toaletowe, mydła specjalne, płyn do prania, płyn do mycia naczyń kuchennych, pasta do mycia, środki kosmetyczne do kąpieli, środki do pielęgnacji skóry, żel do mycia rąk, proszek do prania, **05** antyseptyki, dietetyczna żywność i napoje do celów leczniczych, preparaty terapeutyczne do kąpieli, woda morską do kąpieli leczniczych, preparaty i mikroorganizmy z mikroelementami dla ludzi, minerały wzbogacające żywność, oleje do celów leczniczych, preparaty farmaceutyczne do pielęgnacji skóry, sole kąpielowe do celów leczniczych, wyciągi, nalewki i wywary do celów leczniczych, żywność dietetyczna do celów leczniczych, **44** prowadzenie usług w zakresie: fizjoterapii, fizjoterapii, usług kosmetycznych, masaży, solarium, odnowy biologicznej, rehabilitacji, komór tlenowych, kriogenicznych, solnych, pawilonów tężniowych, lecznic prywatnych, masaży, pielęgniarstwa medycznej opieki zdrowotnej, porad w zakresie farmakologii, salonów piękności.

(111) **196410** (220) 2001 03 13 (210) 232884
(151) 2007 09 12
(732) „MERKLE - JACEK SZOPA” Jacek Szopa, Rybnik, PL.

(540)



Kolor znaku: żółty, czerwony, czarny
(531) 26.1, 26.3, 26.4, 26.15, 27.5, 29.1
(510), (511) **06** wyroby ślusarskie zawarte w tej klasie, druty metalowe, okucia metalowe, **42** opiniowanie i ekspertyzy z zakresu spawalnictwa i obróbki wykańczającej po spawaniu.

(111) **196411** (220) 2001 10 22 (210) 241940
(151) 2006 11 21 (441) 2002 05 06
(732) PMP Systemy Komputerowe Piotr Krupa, Warszawa, PL.
(540) mHotel
(510), (511) **09** komputery.

(111) **196412** (220) 2002 07 17 (210) 252969
(151) 2007 09 21 (441) 2003 01 27
(732) „HERBAPOL - LUBLIN” S.A., Lublin, PL.
(540) CONCEPT
(510), (511) **05** dietetyczna żywność do celów leczniczych, dodatki odżywcze i napoje do celów leczniczych, zioła do celów leczniczych, herbatki ziołowe i owocowe do celów leczniczych, **30** herbaty, przyprawy ziołowe, nielecznicze napary ziołowe i owocowe.

(111) **196413** (220) 2002 07 29 (210) 253462
(151) 2007 08 03 (441) 2003 02 10
(732) Virtus Studio Jolanta Piątek, Kraków, PL.
(540) VIRTUS
(510), (511) **35** przygotowywanie i opracowywanie materiałów reklamowych, organizowanie i prowadzenie promocji sprzedaży dla osób trzecich, tworzenie wizerunku firmy, agencja importowa - eksportowa, **41** organizowanie konferencji i szkoleń.

(111) **196414** (220) 2002 07 30 (210) 253489
(151) 2007 10 29 (441) 2003 02 10
(732) Polska Wytwórnia Papierów Wartościowych S.A., Warszawa, PL.
(540)



(531) 1.1.1, 26.1.4, 27.5.5, 28.17.0
(510), (511) **09** nośniki informacji do gromadzenia certyfikatów klucza publicznego, oprogramowanie do systemów zabezpieczeń oraz infrastruktury klucza publicznego (PKI), sprzęt i urządzenia komputerowe do systemów zabezpieczeń oraz infrastruktury klucza publicznego (PKI), **35** archiwizacja danych w zakresie podpisu elektronicznego i znacznika czasu, zwłaszcza dotyczących wystawiania i unieważnienia certyfikatów, notariatu elektronicznego i transakcji elektronicznych, **41** publikowanie certyfikatów, szkolenie w zakresie systemów zabezpieczeń oraz infrastruktury klucza publicznego (PKI), **42** usługi w zakresie podpisu elektronicznego i znacznika czasu, w tym zwłaszcza: wystawianie i unieważnianie certyfikatów, prowadzenie notariatu elektronicznego, potwierdzanie transakcji elektronicznych, wdrażanie systemów zabezpieczeń oraz infrastruktury klucza publicznego (PKI), projektowanie oprogramowania do systemów zabezpieczeń oraz infrastruktury klucza publicznego (PKI), doradztwo w zakresie systemów zabezpieczeń oraz infrastruktury klucza publicznego (PKI).

(111) **196415** (220) 2002 07 30 (210) 253490
 (151) 2007 10 29 (441) 2003 02 10
 (732) Polska Wytwórnia Papierów Wartościowych S.A., Warszawa, PL.
 (540) SIGILLUM
 (510), (511) **09** nośniki informacji do gromadzenia certyfikatów klucza publicznego, oprogramowanie do systemów zabezpieczeń oraz infrastruktury klucza publicznego (PKI), sprzęt i urządzenia komputerowe do systemów zabezpieczeń oraz infrastruktury klucza publicznego (PKI), **35** archiwizacja danych w zakresie podpisu elektronicznego i znacznika czasu, zwłaszcza dotyczących wystawiania i unieważnienia certyfikatów, notariatu elektronicznego i transakcji elektronicznych, **41** publikowanie certyfikatów, szkolenie w zakresie systemów zabezpieczeń oraz infrastruktury klucza publicznego (PKI), **42** usługi w zakresie podpisu elektronicznego i znacznika czasu, w tym zwłaszcza: wystawianie i unieważnianie certyfikatów, prowadzenie notariatu elektronicznego, potwierdzanie transakcji elektronicznych, wdrażanie systemów zabezpieczeń oraz infrastruktury klucza publicznego (PKI), projektowanie oprogramowania do systemów zabezpieczeń oraz infrastruktury klucza publicznego (PKI), doradztwo w zakresie systemów zabezpieczeń oraz infrastruktury klucza publicznego (PKI).

(111) **196416** (220) 2002 07 30 (210) 253491
 (151) 2007 10 29 (441) 2003 02 10
 (732) Polska Wytwórnia Papierów Wartościowych S.A., Warszawa, PL.
 (540)



Kolor znaku: czerwony, czarny

(531) 1.1.1, 26.1.4, 27.5.5, 28.17.0, 29.1.12
 (510), (511) **09** nośniki informacji do gromadzenia certyfikatów klucza publicznego, oprogramowanie do systemów zabezpieczeń oraz infrastruktury klucza publicznego (PKI), sprzęt i urządzenia komputerowe do systemów zabezpieczeń oraz infrastruktury klucza publicznego (PKI), **35** archiwizacja danych w zakresie podpisu elektronicznego i znacznika czasu, zwłaszcza dotyczących wystawiania i unieważnienia certyfikatów, notariatu elektronicznego i transakcji elektronicznych, **41** publikowanie certyfikatów, szkolenie w zakresie systemów zabezpieczeń oraz infrastruktury klucza publicznego (PKI), **42** usługi w zakresie podpisu elektronicznego i znacznika czasu, w tym zwłaszcza: wystawianie i unieważnianie certyfikatów, prowadzenie notariatu elektronicznego, potwierdzanie transakcji elektronicznych, wdrażanie systemów zabezpieczeń oraz infrastruktury klucza publicznego (PKI), projektowanie oprogramowania do systemów zabezpieczeń oraz infrastruktury klucza publicznego (PKI), doradztwo w zakresie systemów zabezpieczeń oraz infrastruktury klucza publicznego (PKI).

(111) **196417** (220) 2002 09 02 (210) 254588
 (151) 2007 09 05 (441) 2003 03 10
 (732) RAG BILDUNG INTERTRAINING & M.W. RAFIN EUROPEJSKIE STUDIUM MENEDŻERSKIE Spółka z o.o., Sosnowiec, PL.
 (540)



Kolor znaku: żółty, czarny, niebieski

(531) 1.1, 26.1, 26.11, 27.5, 29.1

(510), (511) **35** doradztwo w zakresie organizowania i prowadzenia działalności gospodarczej, zarządzania firmą oraz w zakresie doboru kadr i zarządzania personalnego, prowadzenie biur pośrednictwa pracy i prowadzenia sekretariatów, organizowanie służb informacyjnych na potrzeby działalności gospodarczej, pozyskiwanie i systematyzacja danych do komputerowych baz danych, komputerowe zarządzanie plikami, **41** organizowanie i prowadzenie konferencji, kongresów, sympozjów, seminariów, zjazdów, pracowni specjalistycznych, kursów edukacyjnych, kursów korespondencyjnych, kursów i szkoleń specjalistycznych, w tym do przyuczenia zawodu, usługi edukacyjne w ramach organizacji i prowadzenia placówek szkolnych na poziomie podstawowym, gimnazjalnym, średnim, technicznym, zawodowym i wyższym, poradnictwo zawodowe w zakresie edukacji i kształcenia, organizowanie targów i wystaw z dziedziny kształcenia i edukacji, tłumaczenie tekstów, publikacja, wydawanie i wypożyczanie książek, czasopism, broszur oraz nagrań dźwiękowych, filmów i nagrań video.

(111) **196418** (220) 2003 05 23 (210) 265208
 (151) 2007 07 18 (441) 2003 12 01
 (732) P. Topolewicz, A. Gackowski TOPEX SPÓŁKA JAWNA, Warszawa, PL.
 (540)



(531) 27.5.1

(510), (511) **07** maszyny i obrabiarki: wiertarki, młoty udarowe, piły, wyrzynarki, pilarki, szlifierki, strugarki, frezarki, narzędzia ręczne z napędem elektrycznym: wiertarki, młoty udarowe, piły, wyrzynarki, pilarki, szlifierki, wkrętarki, strugi, akcesoria do maszyn i narzędzi elektrycznych: wiertła, brzeszczoty, frezy, tarcze szlifierskie, **08** akcesoria do narzędzi ręcznych: wiertła, brzeszczoty, frezy, tarcze szlifierskie.

(111) **196419** (220) 2003 06 10 (210) 266018
 (151) 2007 09 06 (441) 2003 12 15
 (732) Radio Muzyka Fakty Spółka z o.o., Kraków, PL.
 (540) RMF CLASSIC

(510), (511) **09** anteny, aparaty do przetwarzania informacji, aparaty do rejestracji dźwięku, aparaty fotograficzne, audiowizualne urządzenia do nauki, zapisane lub nagrane nośniki magnetyczne i optyczne, drukarki komputerowe, dyktafony, dyski komputerowe, dyski magnetyczne, dyski obliczeniowe, dyski optyczne, dyski optyczne komputerowe, dyskietki, dystrybutory dysków, głośniki, interfejsy dla informatyki, komputery, maszyny radiotelegraficzne, megafony, mikrofony, monitory do komputerów, nadajniki do telekomunikacji, nośniki danych magnetyczne, nośniki informacji optyczne, procesory tekstu, programy komputerowe systemu operacyjnego, taśmy do rejestracji dźwięku, taśmy magnetyczne, taśmy wideo, urządzenia nadawcze, urządzenia do transmisji dźwięku, nagrane nośniki magnetyczne i optyczne zawierające komputerowe bazy danych, **16** broszury, czasopisma, druki, dzienniki, formularze, fotografie, gazety, kalendarze, kartki okolicznościowe, karton, katalogi, książki, materiały klejące dla papeterii i gospodarstw domowych, materiały do modelowania, makiety architektoniczne, naklejki adresowe, nalepki, notesy, noże do papieru i kartonu, obrazy oprawione lub nie, okładki na dokumenty, papeteria, papier, periodyki, pędzle, plansze, plakaty reklamowe, prospekty, przybory do pisania, publikacje drukowane, reprodukcje graficzne, folia z tworzyw sztucznych do pakowania, torebki, woreczki, koperty z tworzyw sztucznych do pakowania, szyldy z papieru lub z tektury i kartonu, taśmy samoprzylepne do celów papierniczych lub do użytku domowego, torebki do pakowania z papieru, **28** karty do gry, **35** organizowanie aukcji, informacja handlowa, kompilacja informacji w komputerowych bazach danych, marketing, usługi w zakresie produkcji reklam radiowych, telewizyjnych i kinowych, prowadzenie domów aukcyjnych, usługi domów aukcyjnych, prowadzenie agencji reklamowych, publikowanie tekstów reklamowych, reklama radiowa, telewizyjna i kinowa, transkrypcja informacji, reprodukcja dokumentów, dokumentacji, usługi

menedżerskie, usługi badania rynku, usługi badania opinii, usługi informacyjne w zakresie działalności gospodarczej, usługi rozlepiania plakatów reklamowych, uaktualnianie ulotek reklamowych, wypożyczanie materiałów reklamowych, zarządzanie zbiorami informacyjnymi, usługi organizacji wystaw handlowych lub reklamowych, usługi zarządzania hotelami, zarządzanie profesjonalną działalnością artystyczną, **38** usługi wykonywane przez agencje informacyjne w zakresie wiadomości i aktualności, usługi wykonywane przez agencje prasowe, emisja radiowa, emisja telewizyjna, informacja o telekomunikacji, komunikacja radiowa, komunikacja telefoniczna, komunikacja telegraficzna, poczta elektroniczna, przekaz satelitarny, przysyłanie danych przy pomocy światłowodów, przysyłanie danych przy pomocy terminali komputerowych, przysyłanie telegramów, przysyłanie telekopii, przysyłanie wiadomości, przysyłanie wiadomości i obrazu przy pomocy komputera, radiofonia, rozpowszechnianie programów telewizyjnych, usługi w zakresie prowadzenia stacji radiowych i telewizyjnych, usługi przekazywania głosu i obrazu, usługi teleksowe i telefaksowe, obsługa przekazu fonicznego, prowadzenie transmisji, zbieranie i przekazywanie wiadomości i informacji, transmitowanie dźwięku i obrazu, usługi w zakresie obsługi satelitarnej dotyczącej transmisji dźwięku lub obrazu, usługi w zakresie obsługi i najmu sprzętu do telekomunikacji, szczególnie do transmisji radiowej i telewizyjnej, organizowanie systemów transmisyjnych, rozpowszechnianie programów radiowych i telewizyjnych, wypożyczanie urządzeń do przekazywania informacji wypożyczanie urządzeń telekomunikacyjnych, **40** usługi poligraficzne, drukowanie, **41** montaż programów radiowych i telewizyjnych, nauczanie, organizowanie konkursów edukacyjnych lub rozrywkowych, organizowanie pokazów i widowisk artystycznych, organizowanie zawodów sportowych, organizowanie konkursów edukacyjnych lub rozrywkowych, organizowanie konkursów piękności, organizowanie zabaw, organizowanie i prowadzenie seminariów, organizowanie i prowadzenie konferencji i kongresów, organizowanie rozrywki radiowej i telewizyjnej, organizowanie wystaw kulturalnych lub edukacyjnych, parki rozrywki, prowadzenie kursów edukacyjnych, kursów korespondencyjnych, produkcja filmów, produkcja filmów na taśmach wideo, produkcja widowisk, prowadzenie agencji artystycznych, prowadzenie wypożyczalni rekwizytów, prowadzenie wypożyczalni kaset, prowadzenie studia nagrań, publikowanie książek, publikowanie tekstów innych niż teksty reklamowe, przedstawienia teatralne, usługi organizowania rozrywki radiowej, usługi organizowania festiwalu piosenkarskiego, wypożyczanie nagrań dźwiękowych, wypożyczanie kaset wideo, usługi tłumaczeń, fotoreportaż, **42** administrowanie stronami komputerowymi, analiza systemów komputerowych, usługi projektowania dekoracji wnętrz, doradztwo w zakresie własności intelektualnej, licencjonowanie własności intelektualnej, doradztwo w sprawach sprzętu komputerowego, doradztwo komputerowe, odpłatne udostępnianie czasu dostępu do komputerowych baz danych, odzyskiwanie komputerowych baz danych, oprogramowanie komputerów, zarządzanie prawami autorskimi, wypożyczanie komputerów, wypożyczanie oprogramowania informatycznego, **43** bary szybkiej obsługi, domy turystyczne, domy wypoczynkowe, usługi hotelowe, kawiarniane i restauracyjne, kantyny, kafeterie, usługi motelowe, wynajmowanie sal na posiedzenia.

(111) **196420** (220) 2003 07 03 (210) 266937
 (151) 2007 10 23 (441) 2004 01 12
 (732) Fabryka Narzędzi Skrawających „FENES” S.A., Siedlce, PL.
 (540) ZEFIR

(510), (511) **07** brzeszczoty - części maszyn, kralnice, młoty mechaniczne, narzędzia ręczne o napędzie innym niż ręczne, noże, nożyce, obrabiarki ostrza - części maszyn, maszyny do ostrzenia, piły tarczowe, piły taśmowe do drewna i metalu, piły mechaniczne, piły łańcuchowe, urządzenia polerujące, strugarki do drewna szlifierki, tarcze szlifierskie, tokarki, wiertarki elektryczne, urządzenia skrawające, **08** brzeszczoty - części narzędzi, tarcze cierne, przyrządy do cięcia, narzędzia, do obróbki drewna i metalu, nożyce, ostrza narzędzi, narzędzia do ostrzenia, piły ręczne, przyrządy do cięcia, strugi, tarcze szlifierskie ręczne, wiertła ręczne, narzędzia skrawające.

(111) **196421** (220) 2003 08 11 (210) 268405
 (151) 2006 07 20 (441) 2004 02 23
 (732) PPHU „TEX-LEN PLUS” Waldemar Patejuk, Żyrardów, PL.

(540)



Kolor znaku: brązowy, beżowy

(531) 27.5.1, 29.1.7

(510), (511) **24** tkaniny, tekstylne: obrusy, serwetki stołowe, ścierki kuchenne, ręczniki, **25** ubrania.

(111) **196422** (220) 2003 08 26 (210) 269110
 (151) 2007 10 26 (441) 2004 03 08
 (732) „HORYZONT” Spółka z o.o., Warszawa, PL.
 (540)



Kolor znaku: zielony, biały

(531) 2.1.25, 2.3.25, 2.7.2, 27.5.1, 29.1.3, 29.1.6

(510), (511) **35** usługi menedżerskie, prowadzenie interesów osób trzecich, usługi reklamowe, usługi badania rynku, w tym rynku nieruchomości, promocja inwestycji w zakresie nieruchomości, w tym centrów handlowych, usługowych, hotelowych i rozrywkowych, administrowanie i zarządzanie przedsiębiorstwami handlowymi, kompleksowa oferta różnorodnych towarów umożliwiającą nabywcom rozeznanie i zakup tych towarów w sklepach i hurtowniach branży chemicznej, fotograficznej, ogrodniczej, rolniczej, perfumeryjnej, drogerijnej, kosmetycznej, oświetleniowej, farmaceutycznej, medycznej, technicznej, stolarskiej, metalowej, budowlanej, elektrycznej, hydraulicznej, myśliwskiej, wędkarskiej, sportowej, papierniczej, księgarskiej, pamiątkarskiej, artykułów gospodarstwa domowego, komputerowej, ortopedycznej, turystycznej, obuwniczej, zegarmistrzowskiej, muzycznej, meblarskiej, przetwórstwa tworzyw sztucznych, skórzaney, odzieżowej, szczotkarskiej, tekstylnej, włókienniczej, zabawkarskiej, alkoholowej, zoologicznej, tytoniowej, spożywczej w tym mięsnej, rybnej, drobiarskiej, warzywniczej, mleczarskiej, cukierniczej, delikatesowej oraz w sklepach wielobranżowych, supermarketach i galeriach handlowych o asortymentach z tych branż, promocja sprzedaży dla osób trzecich, usługi w zakresie organizowania wystaw dzieł sztuki w celach aukcyjnych, aukcji, werniszaży, pokazy towarów, zarządzanie kolekcjami sztuki, usługi w zakresie prowadzenia dużych sklepów wielobranżowych i supermarketów w branży chemicznej, fotograficznej, ogrodniczej, rolniczej, perfumeryjnej, drogerijnej, kosmetycznej, oświetleniowej, farmaceutycznej, medycznej, technicznej, stolarskiej, metalowej, budowlanej, elektrycznej, hydraulicznej, myśliwskiej, wędkarskiej, sportowej, papierniczej, księgarskiej, pamiątkarskiej, artykułów gospodarstwa domowego, komputerowej, ortopedycznej, turystycznej, obuwniczej, zegarmistrzowskiej, muzycznej, meblarskiej, przetwórstwa tworzyw sztucznych, skórzaney, odzieżowej, szczotkarskiej, tekstylnej, włókienniczej, zabawkarskiej, alkoholowej, zoologicznej, tytoniowej, spożywczej w tym mięsnej, rybnej, drobiarskiej, warzywniczej, mleczarskiej, cukierniczej, delikatesowej, dobór personelu za pomocą testów, administrowanie i zarządzanie miejscami wystawowymi, wynajmowanie dystrybutorów automatycznych, badanie rynku w celach handlowych, organizowanie wystaw w celach handlowych i reklamowych, wynajmowanie kopiarek, **36** ubezpieczenia, analizy finansowe, doradztwo w sprawach finansowych, operacje i usługi finansowe, sprzedaż na kredyt, administrowanie i zarządzanie nieruchomościami, w tym kompleksami handlowymi, usługowymi, hotelowymi i rozrywkowymi, leasing, wydzierżawianie i wynajmowanie nieruchomości, sprzedaż na raty, pośrednictwo w najmie i handlu nieruchomościami, prowadzenie punktów wykonujących operacje bankowe, prowadzenie punktów wyceny biżuterii, prowadzenie zbiórek na cele dobroczynne, emisja i obsłu-

ga bonów wartościowych i kart kredytowych, usługi wyceny finansowej, prowadzenie kantorów wymiany walut, prowadzenie rozliczeń finansowych transakcji w tym związanych z najmem, kupnem lub sprzedażą nieruchomości, sponsorowanie finansowe, wycena dzieł sztuki, przyjmowanie przedmiotów w depozyt, pośrednictwo ubezpieczeniowe, **37** usługi budowlane, montaż, naprawy, usługi instalacyjne, naprawa i czyszczenie pojazdów w stacjach obsługi, informowanie o materiałach budowlanych, sprzątanie budynków, prowadzenie punktów usług pralniczych, instalowanie, konserwacja i naprawy komputerów, montaż i instalowanie pawilonów handlowych i sklepów, budowa i naprawy obiektów magazynowych, instalacja, konserwacja i naprawy maszyn, montaż rusztowań, mycie okien, instalowanie i naprawy instalacji grzewczych, klimatyzacyjnych i chłodniczych, usługi w zakresie naprawy i wymiany opon samochodowych, instalowanie i naprawy urządzeń przeciwpożarowych i antywłamaniowych, instalowanie i naprawy urządzeń łączności w tym telefonów, **39** usługi związane z prowadzeniem parkingów samochodowych, transport autobusami, dostarczanie towarów, dystrybucja gazet, dystrybucja towarów, wynajmowanie garaży, informacja o składowaniu, informacja o transporcie, wypożyczanie kontenerów magazynowych, wypożyczanie chłodziarek i lad chłodniczych, magazynowanie, wynajmowanie magazynów, pakowanie towarów, pośrednictwo transportowe, wynajmowanie powierzchni w celu sprzedaży samochodów, **41** usługi związane z prowadzeniem klubów fitness, klubów gier komputerowych, kręgielni, sal kinowych, informowanie o imprezach rozrywkowych i o rekreacji, organizowanie i prowadzenie konferencji, organizowanie konkursów i loterii, organizowanie zabaw i zawodów sportowych, wypożyczanie nagrań filmowych i dźwiękowych, organizowanie występów cyrkowych, usługi związane z organizowaniem i prowadzeniem dyskotek, organizowanie festiwalu sztuki w tym festiwalu filmowych, prowadzenie klubów rozrywkowych i sportowych, organizowanie konkursów edukacyjnych i rozrywkowych, usługi w zakresie lunaparków, usługi w zakresie kultury fizycznej, organizowanie konkursów piękności, usługi impresaryjne, organizowanie wystaw w celach kulturalnych i edukacyjnych, muzea, parki rozrywki, planowanie przyjęć w zakresie ich części rozrywkowej, przedstawienia teatralne, rezerwa miejsc na widowiska, pokazy treningu, tresura zwierząt, informacja o wypoczynku, usługi związane z organizacją wypoczynku, wypożyczanie sprzętu sportowego, filmowanie, reportaże fotograficzne, **42** usługi w zakresie budowy i analiz systemów komputerowych, usługi w zakresie badania i udoskonalania nowych produktów, dekoracja wnętrz, odpłatne udostępnianie komputerowych baz danych, wypożyczanie komputerów, konserwacja oprogramowania komputerów, opieka prawna, usługi w zakresie grafiki artystycznej, identyfikacja dzieł sztuki, administrowanie prawami autorskimi w zakresie dzieł sztuki, usługi projektowe, informacja o modzie, **43** dostarczanie potraw i napojów, usługi związane z prowadzeniem barów, restauracji, kafeterii, fast-foodów, załatwianie formalności związanych z tymczasowym zakwaterowaniem, wypożyczanie konstrukcji przenośnych, opieka nad dziećmi, **44** usługi w zakresie prowadzenia salonów fryzjerskich, kosmetycznych i manicure.

(111) **196423** (220) 2003 09 03 (210) 269359
 (151) 2007 01 23 (441) 2004 03 08
 (732) POLMLEK Spółka z o.o. Zakład Mleczarski w Lidzbarku
 Warmińskim, Warszawa, PL.
 (540)



Kolor znaku: zielony, niebieski
 (531) 26.13.1, 27.5.1, 29.1.3, 29.1.4
 (510), (511) **29** mleko i wyroby mleczarskie zwłaszcza sery dojrzewające, mleko w płynie i proszku, mleko aromatyzowane, mleko konserwowane w każdej postaci, mleko żelowane, śmietana, śmietanka – zabielaacz do kawy, masło, sery z pleśnią, sery topione, serwatka, jogurty, kefir, musy owocowe i czekoladowe, desery mleczne.

(111) **196424** (220) 2003 11 12 (210) 272431
 (151) 2007 11 06 (441) 2004 04 19

(732) Wielkopolska Gildia Rolno-Ogrodnicza S.A., Poznań, PL.
 (540)



Kolor znaku: zielony, biały
 (531) 26.3.1, 27.5.1, 29.1.3, 29.1.6
 (510), (511) **29** mięso, ryby, skorupiaki i mięczaki, drób, dziczyzna, ekstrakty mięsne, konserwowane, suszone i gotowane owoce i warzywa, galaretki, dżemy, kompoty, jaja, mleko, produkty mleczne, oleje i tłuszcze jadalne, **30** kawa, herbata, kakao, cukier, ryż, mąka, chleb, wyroby cukiernicze, czekolady, lody, przyprawy, drożdże, miód, **31** żywe zwierzęta, świeże owoce i warzywa, zboża, nasiona, pasza dla zwierząt, rośliny i kwiaty naturalne, **32** piwo, wody mineralne, napoje i soki owocowe, syropy i preparaty do produkcji napojów, **35** prowadzenie agencji importowo-eksportowych zajmujących się sprzedażą płodów rolnych, żywych zwierząt, surowców dla przemysłu włókienniczego, usługi badania rynku i opinii publicznej, doradztwo w zakresie prowadzenia działalności gospodarczej, organizowanie targów i wystaw w celach handlowych i reklamowych, **36** wynajmowanie i zarządzanie nieruchomościami mieszkalnymi i niemieszkalnymi, **39** wynajmowanie magazynów i przechowywanie towarów, usługi w zakresie transportu drogowego pojazdami wyspecjalizowanymi, spedycja towarów i organizowanie i przygotowywanie transportu towarowego, **41** usługi edukacyjne w zakresie funkcjonowania rynku i obrotu towarowego.

(111) **196425** (220) 2003 09 09 (210) 269601
 (151) 2007 01 03 (441) 2004 03 22
 (732) HYDRO-SIŁA Michał Kubacki, Poznań, PL.
 (540)

hydro-siła

(531) 24.17.1, 27.5.1
 (510), (511) **07** części maszyn, cylindry: do maszyn, silników, tłoki do cylindrów, czopy, bębny, chłodnice do silników, łożyska, napędy rozdzielcze hydrauliczne, zawory, regulatory, **09** komputery, programy komputerowe, urządzenia peryferyjne, drukarki, monitory, urządzenia i przyrządy elektryczne przewodzące, transformujące, akumulatorowe i kontrolno-sterujące, liczniki, prędkościomierze, regulatory napięcia do pojazdów, **36** usługi ubezpieczeniowe, **37** usługi związane z naprawami w zakresie urządzeń elektrycznych, narzędzi, usługi instalacyjne, instalowanie i naprawa urządzeń elektrycznych, klimatyzacyjnych, grzewczych, alarmów przeciwłamaniowych w pojazdach, znakowanie pojazdów, instalacja, konserwacja i naprawy maszyn, **41** organizowanie i obsługa szkoleń, konferencji.

(111) **196426** (220) 2003 12 09 (210) 273641
 (151) 2007 10 26 (441) 2004 04 19
 (732) Soudal Sp. z o.o., Częstoków Mazowiecki, PL.
 (540)



Kolor znaku: czerwony, biały
 (531) 26.4.1, 27.5.1, 29.1.12
 (510), (511) **01** artykuły chemiczne dla przemysłu budowlanego, silikon, kleje przeznaczone do celów przemysłowych, **17** akrylowe materiały uszczelniające, pianki montażowe.

(111) **196427** (220) 2003 12 29 (210) 274453
 (151) 2007 11 09 (441) 2004 04 19
 (732) AGAWA.PL Sp. z o.o., Tomaszów Mazowiecki, PL.

(540)

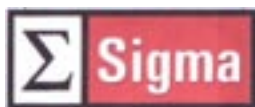

Kolor znaku: biały, czerwony, czarny

(531) 26.4.2, 27.5.1, 28.7.0, 29.1.13

(510), (511) **35** prowadzenie sklepu internetowego z materiałami eksploatacyjnymi do urządzeń drukujących, artykułami biurowymi, akcesoriami do prezentacji wizualnej, **37** regeneracja maszyn zużytych oraz częściowo zniszczonych, naprawy, **39** dostarczanie towarów zamówionych korespondencyjnie, **40** recykling odpadów, **42** doradztwo w sprawach sprzętu komputerowego, instalacje oprogramowania komputerowego.

(111) **196428** (220) 2004 01 31 (210) 275657

(151) 2007 10 22 (441) 2004 05 04

(732) WYDAWNICTWO BAUER Sp. z o.o. Sp.komandytowa, Warszawa, PL.

(540)

BRAVOORA

(531) 27.5.1

(510), (511) **16** albumy, broszury, czasopisma [periodyki], druki, gazety, mapy, karty pocztowe, książki, plakaty, publikacje, podręczniki, **35** publikowanie tekstów reklamowych, reklamy, reklama za pośrednictwem sieci komputerowej, reklamy prasowe, **41** organizowanie imprez rozrywkowych, konkursów i plebiscytów, organizacja wystaw związanych z kulturą lub edukacją, organizowanie spektakli [usługi impresariów], publikacja elektroniczna on-line książek i periodyków, publikowanie książek, publikowanie tekstów [innych niż reklamowe].

(111) **196429** (220) 2004 02 02 (210) 275698

(151) 2007 11 12 (441) 2004 05 04

(732) KONSTANS Sp. z o.o., Mińsk Mazowiecki, PL.

(540)

Kolor znaku: granatowy

(531) 26.4.1, 26.11.3, 26.11.12, 27.5.1, 29.1.4

(510), (511) **01** kleje do celów przemysłowych, **11** kabiny natryskowe, wanny łaźniakowe, kran, **17** masy uszczelniające, materiały izolacyjne, wełna mineralna, wełna żuźlowa, styropian, **19** cement, wapno, gips, cegła, gazobeton, papa, glazura, terakota, prefabrykaty betonowe, **36** obrót, zarządzanie i administrowanie nieruchomościami, **37** budowa obiektów mieszkalnych i użytkowych, wynajem sprzętu budowlanego, **39** transport materiałów budowlanych.

(111) **196430** (220) 2004 02 09 (210) 275997

(151) 2007 09 07 (441) 2004 05 17

(732) „AQUAEL” Janusz Jankiewicz, Warszawa, PL.

(540) quartzmirror

(510), (511) **07** pompy ogrodowe i fontannowe, pompy wodne odśrodkowe, pompki napowietrzające do akwariów, pompy do napowietrzania i filtrowania akwariów, **11** fontanny, wodotryski ozdobne, nawilżacze domowe, lampy oświetleniowe, lampy do oświetlenia akwariów, lampy podwodne, lampy ultrafioletowe, urządzenia do podgrzewania akwariów, urządzenia do filtrowania akwariów, urządzenia do filtrowania basenów i oczek wodnych, urządzenia do filtrowania wody, **16** akwaria, akwaria i terraria pokojowe, przykrycia akwariów, makiety i tła do akwariów, podstawy pod akwaria pokojowe zawarte w tej klasie.

(111) **196431** (220) 2004 02 09 (210) 276015

(151) 2006 11 21 (441) 2004 05 17

(732) FOLIAREX Sp. z o.o., Słubice, PL.

(540) STROTEX

(510), (511) **17** folie izolacyjne, folie z tworzyw sztucznych stosowane w budownictwie, folie dachowe-membrany dachowe, folie izolacyjne, folie wiatrochlonne, folie dachowe.

(111) **196432** (220) 2004 03 05 (210) 277288

(151) 2007 11 07 (441) 2004 06 14

(732) AFLOFARM Fabryka Leków Sp. z o.o., Ksawerów, PL.

(540) CLIMEA

(510), (511) **03** olejki eteryczne, ekstrakty roślinne i maści do celów kosmetycznych, środki do czyszczenia zębów, **05** preparaty i środki weterynaryjne, sanitarne, dietetyczne środki spożywcze użytku medycznego, żywność dla niemowląt, środki i preparaty stomatologiczne, artykuły higieniczne i opatrunkowe, barwniki i tłuszcze stosowane w farmacji, ekstrakty roślinne, środki odkażające, fungicydy, herbicydy, **44** usługi medyczne, higieniczne i kosmetyczne.

(111) **196433** (220) 2004 04 19 (210) 279515

(151) 2007 11 05 (441) 2004 07 26

(732) ARENDA Marek Kiełpikowski, Joanna Kiełpikowska, Bydgoszcz, PL.

(540) ARENDA M. KIEŁPIKOWSKI

(510), (511) **36** agencja pośrednictwa w handlu nieruchomościami, pośrednictwo kupna-sprzedaży nieruchomości.

(111) **196434** (220) 2004 04 23 (210) 279688

(151) 2007 09 24 (441) 2004 07 26

(732) FOKUS Grupa Doradczo-Szkoleniowa Agnieszka Ejme-Michalska, Dąbrowa Chotomowska, PL.; FOKUS Grupa Doradczo-Szkoleniowa Klaudia Fatah-Zarzycka, Warszawa, PL.; FOKUS Grupa Doradczo-Szkoleniowa Michał Pyziak, Łódź, PL.

(540)



Kolor znaku: czarny, pomarańczowy

(531) 26.4.10, 27.5.1, 29.1.12

(510), (511) **35** doradztwo i pomoc w zakresie organizacji i zarządzania działalnością gospodarczą, handlową, reklamowania, promocji, marketingu, prowadzenia polityki kadrowej i zarządzania personalnego, usługi zaopatrzenia osób trzecich w materiały szkoleniowe, **41** organizowanie i prowadzenie szkoleń, seminariów, konferencji, porady i usługi w zakresie edukacji i kształcenia zawodowego.

(551) wspólne prawo ochronne

(111) **196435** (220) 2004 06 24 (210) 282384

(151) 2007 01 15 (441) 2004 10 04

(732) Deloitte Advisory Sp. z o.o., Warszawa, PL.

(540)



Kolor znaku: czerwony, czarny

(531) 24.17.0, 24.17.2, 27.5.1, 29.1.1, 29.1.8

(510), (511) **09** oprogramowanie dla komputerów nagrane, programy komputerowe nagrane, programy komputerowe ładowalne, oprogramowanie stałe nagrane, **38** przesyłanie informacji tekstowej i obrazowej poprzez komputery, **42** programowanie komputerowe-programowanie systemów komputerowe, wypożyczanie komputerów, instalacje oprogramowania komputerowego, analizy systemów komputerowych, doradztwo w sprawach sprzętu komputerowego, aktualizacja oprogramowania komputerowego, instalacja oprogramowania komputerowego, projektowanie oprogramowania komputerowego.

(111) **196436** (220) 2004 06 25 (210) 282434

(151) 2006 11 27 (441) 2004 10 04

(732) Red Onion Joanna Strzelec-Stewart, Warszawa, PL.
(540)

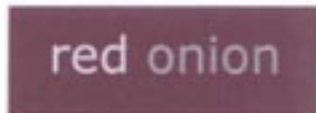

Kolor znaku: bordowy, jasnoszary, ciemnoszary
(531) 27.5.1, 29.1.1, 29.1.6

(510), (511) **03** kosmetyki, **09** płyty kompaktowe, **11** lampy oświetleniowe, abażury do lamp, świeczniki (jako żyrandole), **14** biżuteria, **16** papeteria, **20** meble mieszkaniowe i biurowe, **21** artykuły ceramiczne dla gospodarstwa domowego, świeczniki nie z metali szlachetnych, **24** tkaniny do użytku domowego zawarte w klasie 24, tkaniny bawełniane, wełniane, elastyczne, do celów włókienniczych do użytku domowego, wszelkie zawarte w klasie 24, **35** prowadzenie punktów sprzedaży detalicznej w zakresie wszystkich wyżej wymienionych towarów w celu ich udostępniania osobom trzecim i oferowania do sprzedaży.

(111) **196437** (220) 2004 07 08 (210) 282913
(151) 2007 01 15 (441) 2004 10 18
(732) IPM Spółka z o.o., Wrocław, PL.
(540)



Kolor znaku: czarny, żółty

(531) 18.7.1, 25.7.15, 27.5.1, 29.1.2, 29.1.8
(510), (511) **16** czasopisma, periodyki, wydawnictwa okazjonalne i materiały promocyjno-reklamowe związane z branżą motoryzacyjną, organizacją i zarządzaniem środkami transportu w przedsiębiorstwach oraz bezpieczeństwem w ruchu drogowym, **35** doradztwo gospodarcze, badania rynku, **41** organizowanie i prowadzenie targów, wystaw, pokazów oraz imprez o charakterze szkoleniowo-edukacyjnym z zakresu organizacji i zarządzania środkami transportu w przedsiębiorstwach oraz bezpieczeństwa w ruchu drogowym, **42** prace badawczo-rozwojowe w zakresie organizacji i zarządzania środkami transportu w przedsiębiorstwach oraz bezpieczeństwa w ruchu drogowymi.

(111) **196438** (220) 2004 07 28 (210) 283768
(151) 2007 02 26 (441) 2004 11 02
(732) TRAXI SPEDITION SPEDYCJA MIĘDZYNARODOWA Jerzy Kur, Warszawa, PL.
(540)



Kolor znaku: czerwony, czarny

(531) 27.5.1, 29.1.1, 29.1.8
(510), (511) **36** agencje celne, **39** transport, spedycja.

(111) **196439** (220) 2004 07 30 (210) 283871
(151) 2007 02 02 (441) 2004 11 02
(732) „ROLPLAN” S.C. Michał Wasik, Radosław Izydorczyk, Stare Miasto, PL.
(540)



Kolor znaku: czerwony
(531) 27.1.1, 27.5.1, 29.1.1

(510), (511) **09** plandeki ratownicze, **19** baseny kąpielowe niemetalowe, **22** namioty, plandeki, płachty rolnicze, **37** usługi naprawy wyrobów z tworzyw sztucznych.

(111) **196440** (220) 2004 07 30 (210) 283872
(151) 2007 02 02 (441) 2004 11 02
(732) „ROLPLAN” S.C. Michał Wasik, Radosław Izydorczyk, Stare Miasto, PL.
(540)



Kolor znaku: czerwony, czarny

(531) 27.5.1, 29.1.12
(510), (511) **09** plandeki ratownicze, **19** baseny kąpielowe niemetalowe, **22** namioty, plandeki, płachty rolnicze, **37** usługi naprawy wyrobów z tworzyw sztucznych.

(111) **196441** (220) 2004 08 16 (210) 284410
(151) 2007 02 07 (441) 2004 11 29
(732) Trimtab Sp. z o.o., Warszawa, PL.
(540) Platforma trimtab

(510), (511) **09** czytniki stosowane w informatyce, czytniki kodów kreskowych, nośniki danych magnetycznych, dane na nośnikach optycznych, ścieżki zdalnego dostępu, dyski magnetyczne, dyski do rejestracji dźwięku, dyski kompaktowe audio-wideo, dyski kompaktowe stosowane jako nośniki danych, dyski obliczeniowe, dyski optyczne, dyskietki, napędy dyskowe stosowane w informatyce, urządzenia do fakturowania, urządzenia do gier telewizyjnych, aparatura do przetwarzania informacji, interfejsy stosowane w informatyce, karty magnetyczne kodowane, kodery magnetyczne, pamięci komputerowe, programy komputerowe ładowalne, nagrane programy komputerowe, programy gier komputerowych, nagrane komputerowe programy sterujące systemem operacyjnego, komputerowe urządzenia peryferyjne, komputerowe oprogramowanie stałe nagrane, komputery, komputery przenośne, urządzenia do komunikacji wewnętrznej, maszyny księgujące, komputery laptopy, magnetyczne nośniki informacji, optyczne nośniki informacji, procesory, procesory tekstu, urządzenia do przetwarzania informacji, moduły ładowalne publikacji elektronicznych, zintegrowane karty inteligentne, **35** działalność agencji informacyjnej handlowej, działalność agencji reklamowych, badania opinii publicznej, badanie rynku, doradztwo w zakresie prowadzenia działalności gospodarczej, dystrybucja materiałów reklamowych i próbek, pozyskiwanie danych do komputerowych baz danych, systematyzacja danych w komputerowych bazach danych, komputerowe zarządzanie plikami, analiza kosztów, organizowanie i prowadzenie pokazów towarów, pomoc w zakresie prowadzenia działalności gospodarczej, promocja sprzedaży dla osób trzecich, reklama za pośrednictwem sieci komputerowej, reklamy, sortowanie danych w bazach komputerowych, wynajem czasu reklamowego we wszystkich środkach przekazu, wyszukiwanie w komputerowych bazach danych, wyszukiwanie w plikach komputerowych, zarządzanie zbiorami informatycznymi, **42** administrowanie sieciami stronami komputerowymi, analizy systemów komputerowych, doradztwo w zakresie sprzętu komputerowego, instalacje oprogramowania komputerowego, aktualizacja oprogramowania komputerowego, odzyskiwanie danych komputerowych, powielanie oprogramowania komputerowego, programowanie komputerów, wypożyczanie komputerów, konserwacja oprogramowania komputerowego, konwersja danych lub dokumentów na formę elektroniczną, konwersja danych przez programy komputerowe, projektowanie oprogramowania komputerowego, wypożyczanie oprogramowania komputerowego, projektowanie opakowań, projektowanie systemów komputerowych, działalność w zakresie wzornictwa przemysłowego, tworzenie i utrzymywanie stron komputerowych dla osób trzecich.

(111) **196442** (220) 2004 08 16 (210) 284412
(151) 2007 02 07 (441) 2004 11 29
(732) Trimtab Sp. z o.o., Warszawa, PL.

(540) Trimtab

(510), (511) **09** czytniki stosowane w informatyce, czytniki kodów kreskowych, nośniki danych magnetycznych, dane na nośnikach optycznych, ścieżki zdalnego dostępu, dyski magnetyczne, dyski do rejestracji dźwięku, dyski kompaktowe audio-wideo, dyski kompaktowe stosowane jako nośniki danych, dyski obliczeniowe, dyski optyczne, dyskiety, napędy dyskowe stosowane w informatyce, urządzenia do fakturowania, urządzenia do gier telewizyjnych, aparatura do przetwarzania informacji, interfejsy stosowane w informatyce, karty magnetyczne kodowane, kodery magnetyczne, pamięci komputerowe, programy komputerowe ładowalne, nagrane programy komputerowe, programy gier komputerowych, nagrane programy komputerowe sterujące systemu operacyjnego, komputerowe urządzenia peryferyjne, komputerowe oprogramowanie stałe nagrane, komputery, komputery przenośne, urządzenia do komunikacji wewnętrznej, maszyny księgujące, komputery laptopy, magnetyczne nośniki informacji, optyczne nośniki informacji, procesory, procesory tekstu, urządzenia do przetwarzania informacji, moduły ładowalne publikacji elektronicznych, zintegrowane karty inteligentne, **35** działalność agencji informacji handlowej, działalność agencji reklamowych, badania opinii publicznej, badanie rynku, doradztwo w zakresie prowadzenia działalności gospodarczej, dystrybucja materiałów reklamowych i próbek, pozyskiwanie danych do komputerowych baz danych, systematyzacja danych w komputerowych bazach danych, komputerowe zarządzanie plikami, analiza kosztów, organizowanie i prowadzenie pokazów towarów, pomoc w zakresie prowadzenia działalności gospodarczej, promocja sprzedaży dla osób trzecich, reklama za pośrednictwem sieci komputerowej, reklamy, sortowanie danych w bazach komputerowych, wynajem czasu reklamowego we wszystkich środkach przekazu, wyszukiwanie w komputerowych bazach danych, wyszukiwanie w plikach komputerowych, zarządzanie zbiorami informatycznymi, **42** administrowanie sieciami komputerowymi, analizy systemów komputerowych, doradztwo w zakresie sprzętu komputerowego, instalacje oprogramowania komputerowego, aktualizacja oprogramowania komputerowego, odzyskiwanie danych komputerowych, powielanie oprogramowania komputerowego, programowanie komputerów, wypożyczanie komputerów, konserwacja oprogramowania komputerowego, konwersja danych lub dokumentów na formę elektroniczną, konwersja danych przez programy komputerowe, projektowanie oprogramowania komputerowego, wypożyczanie oprogramowania komputerowego, projektowanie opakowań, projektowanie systemów komputerowych, działalność w zakresie wzornictwa przemysłowego, tworzenie i utrzymywanie stron komputerowych dla osób trzecich.

(111) **196443** (220) 2004 08 18 (210) 284482
 (151) 2007 01 16 (441) 2004 11 29
 (732) ARCHITRAW Witold Winczewski, Łapalice, PL.
 (540)



Kolor znaku: granatowy, czarny, kremowy
 (531) 7.5.5, 7.5.8, 27.5.1, 29.1.13
 (510), (511) **37** budownictwo.

(111) **196444** (220) 2004 08 30 (210) 284852
 (151) 2007 04 12 (441) 2004 12 13
 (732) ANDREWEX Spółka z o.o., Piętno, PL.
 (540)



Kolor znaku: pomarańczowy, szary, czarny
 (531) 26.4.1, 26.4.7, 27.5.1, 29.1.13

(510), (511) **02** farby, pokosty, lakiery, rozcieńczalniki do farb i lakierów, środki zabezpieczające drewno, środki impregnujące, **04** brykiety z drewna, drewno kominkowe, drewno opałowe, wióry drewniane na podpałkę, **06** okucia metalowe do drzwi i okien, klamki, zawiasy, okucia metalowe do mebli, okucia metalowe do budownictwa, konstrukcje metalowe do budownictwa, **19** wielkowymiarowe konstrukcje klejone z drewna, w tym: hale przemysłowe, pawilony handlowe, hale sportowe, pływalnie, altany, baraki, wiaty, wiaty samochodowe, kościoły, domy, elementy budowlane z drewna: w tym krokwie dachowe, dźwigary, belki, słupy, łaty, deski, płyty budowlane, drzwi, okna, futryny, balustrady niemetalowe, sklejka, forniry, płyty parkietowe, klepka podłogowa, panele, **20** meble z drewna, metali, wikliny i tworzyw sztucznych, meble biurowe, biurka komputerowe, szafy, regały, krzesła, meble ogrodowe, meble campingowe, meble warsztatowe i produkcyjne, architektura ogrodowa, kwietniki ogrodowe, palety transportowe niemetalowe, **21** donice i skrzynki na kwiaty i rośliny, **22** wióry drewniane, trociny, **31** wióry drewniane do wyrobu miazgi drzewnej, ścinki do produkcji płyt pilśniowych, **36** wynajem nieruchomości, wynajem pomieszczeń biurowych, **37** usługi budowlane polegające na wznoszeniu obiektów przemysłowych, usługi budowlane remontowe, **39** usługi w zakresie magazynowania i składowania towarów, dystrybucja towarów, usługi wynajmowania magazynów, usługi transportowe, wynajmowanie samochodów ciężarowych, **40** obróbka drewna, tartaki, **42** projektowanie obiektów, projektowanie ogrodów, doradztwo budowlane.

(111) **196445** (220) 2004 09 01 (210) 284905
 (151) 2007 01 16 (441) 2004 12 13
 (732) „SOBIK” - Zakład Produkcyjny Sp. z o.o., Bielsko-Biała, PL.
 (540)



Kolor znaku: niebieski, błękitny, zielony, biały, żółty, brązowy
 (531) 5.1.1, 6.3.1, 6.3.20, 8.3.3, 11.1.1, 29.1.15
 (510), (511) **29** masło, produkty nabiałowe.

(111) **196446** (220) 2004 10 05 (210) 286184
 (151) 2007 09 06 (441) 2005 01 10
 (732) „DOMZDROWIA. PL” Sp. z o.o., Zielonki, PL.
 (540)



Kolor znaku: zielony, niebieski, biały, pomarańczowy, szary
 (531) 19.13.1, 27.5.1, 29.1.15

(510), (511) **03** wyroby kosmetyczne i toaletowe, **05** leki, preparaty farmaceutyczne, **10** instrumenty medyczne, **35** zgrupowanie na rzecz osób trzecich towarów pozwalające nabywcy wygodnie je oglądać i kupować w sklepie, lub hurtowni z artykułami branży: farmaceutycznej, medycznej, ortopedycznej, kosmetycznej, spożywczej, przemysłowej, tytoniowej, paliw, rud metali, zbóż, pasz, doradztwo w zakresie prowadzenia działalności gospodarczej, usługi sekretarskie, organizacja targów i wystaw w celach handlowych lub reklamowych, reklama, działalność domów sprzedaży wysyłkowej w zakresie sprzedaży artykułów z branży farmaceutycznej, medycznej, ortopedycznej, kosmetycznej, spożywczej, przemysłowej, tytoniowej, paliw, rud metali, zbóż, pasz, kompilacje informacji w komputerowych bazach danych, skomputeryzowane zarządzanie plikami, zarządzanie zbiorami informatycznymi, pozyskiwanie informacji do baz danych, **38** przesyłanie informacji i plików, w tym elektroniczne,

za pośrednictwem sieci komputerowych, **39** magazynowanie, przechowywanie towarów, pakowanie, przeładunek towarów, **42** usługi tworzenia publikacji internetowych, doradztwo w zakresie sprzętu komputerowego, tworzenie programów komputerowych, serwis oprogramowania i jego konserwacja, udostępnianie baz danych, prace badawczo rozwojowe w dziedzinie nauk: medycznych i farmacji, **44** prowadzenie jednostek medycznych jak kliniki, szpitale, gabinety stomatologiczne, usługi pielęgniarskie, położnicze, pogotowia ratunkowego, usługi weterynaryjne, usługi paramedyczne obejmujące działalności fizyoterapeutów oraz działalność w takich dziedzinach jak: optometria, hydroterapia, masaż leczniczy, terapia ruchowa, terapia logopedyczna, homeopatia, akupunktura, poradnie psychologiczno-pedagogiczne.

(111) **196447** (220) 2004 10 18 (210) 286691
(151) 2007 07 31 (441) 2005 01 24
(732) Publicity Bartosz Bodnar, Oława, PL.

(540) ZIOMEK

(510), (511) **16** broszury, czasopisma, kalendarze, **29** produkty mleczne, napoje mleczno-czekoladowe, chipsy ziemniaczane, **30** budynie, soki, galaretki owocowe, **32** napoje, wody mineralne, soki.

(111) **196448** (220) 2004 10 25 (210) 286974
(151) 2007 10 23 (441) 2005 02 07

(732) Brothers B W.R. Bochniarz Sp. J. Zakład Pracy Chronionej, Nowy Sącz, PL.
(540)



Kolor znaku: niebieski, czarny, czerwony

(531) 27.5.1, 29.1.13

(510), (511) **18** torby, walizki i kufry skórzane i skóropodobne, torebki damskie skórzane i skóropodobne, teczki, tornistry i plecaki skórzane i skóropodobne, wyroby galanterii skórzanej i skóropodobnej, wyprawione skóry zwierzęce, obroże, uprządz dla zwierząt i siodła skórzane i skóropodobne, okładziny i elementy wykończeniowe do mebli ze skór i imitacji skóry.

(111) **196449** (220) 2004 11 05 (210) 287400
(151) 2007 02 07 (441) 2005 02 07

(732) Zakład Produkcji Odzieży „ŻANA” Żanetta Stencel - Rybak, Nowy Dwór Gdański, PL.

(540) WYJĄTKOWE KOLEKCJE DLA WYJĄTKOWYCH KOBIET

(510), (511) **18** skóra i imitacje skóry, futra, **25** ubiory wierzchnie, odzież z tworzyw naturalnych i sztucznych, żakiety, garsonki, kurtki, futra, bluzki, sukienki, spodnie, bielizna, **40** szycie odzieży, **42** projektowanie odzieży.

(111) **196450** (220) 2004 11 08 (210) 287456
(151) 2007 06 04 (441) 2005 02 21

(732) Agnieszka Godek, Kraków, PL.

(540)



(531) 3.7.12, 11.3.4, 27.5.1

(510), (511) **43** usługi w zakresie wynajmowania noclegów, usługi restauracji.

(111) **196451** (220) 2004 11 18 (210) 287848
(151) 2007 02 06 (441) 2005 02 21

(732) „Mądel” Prywatna Komunikacja Samochodowa Andrzej Mądel, Partynia, PL.

(540)



Kolor znaku: czerwony, niebieski

(531) 27.5.1, 29.1.12

(510), (511) **04** paliwo silnikowe, **37** wynajem sprzętu budowlanego, **39** usługi transportowe autobusowe, usługi przewozu towarów.

(111) **196452** (220) 2004 11 23 (210) 287978
(151) 2007 08 30 (441) 2005 03 07

(732) Jacek Jakubik, Józefosław, PL.

(540) ZŁOTY KRAM

(510), (511) **29** mięso, wędliny, ryby, drób, dziczyzna, lukrowane, kandyzowane, mrożone owoce, konserwowane, puszkowane, suszone owoce i warzywa, gotowane warzywa, galaretki, dżemy, kompoty, jaja, mleko, produkty mleczne, oleje i tłuszcze jadalne, ser, masło, jogurt, kefir, maślanka, konserwy mięsne, konserwy rybne, pasztet, chipsy i chrupki ziemniaczane, chrupki owocowe, preparowane orzechy, preparowane orzeszki, preparowane migdały, przetwory owocowe i warzywne, **30** kawa, herbata, kakao, cukier, ryż, mąka i produkty zbożowe, makarony, słodycze, czekolada, ciasta, ciastka, wyroby cukiernicze, lody, miód, przyprawy, pieczywo (chleb, bułki, ciabata, rogale), bułeczki słodkie, wyroby garmazeryjne (pierogi, kluski, pyzy, naleśniki, krokiety, uszka), mięso w cieście, chipsy (produkty zbożowe), chałwa, imbir, kasze spożywcze, muesli, płatki kukurydziane, płatki owsiane, płatki zbożowe, potrawy na bazie mąki, **31** świeże warzywa i owoce, nasiona, orzechy, orzeszki, otręby, ziarna, ziemniaki, **35** prowadzenie sklepów i hurtowni z towarami spożywczymi, organizacja targów, kiermaszów, jarmarków.

(111) **196453** (220) 2004 11 24 (210) 288003
(151) 2007 10 16 (441) 2005 03 07

(732) VIAGUARA Spółka Akcyjna, Warszawa, PL.

(540)



Kolor znaku: złoty, niebieski, kremowy, biały, granatowy, brązowy, zielony, czerwony

(531) 2.7.25, 9.1.10, 25.1.1, 27.5.1, 29.1.15

(510), (511) **33** napoje alkoholowe wytwarzane z wykorzystaniem owoców guarany pochodzących z Brazylii.

(111) **196454** (220) 2004 11 29 (210) 288168
(151) 2007 02 01 (441) 2005 03 07

(732) Zespół Parków Krajobrazowych Województwa Śląskiego w Katowicach, Będzin, PL.

(540)



Kolor znaku: zielony

(531) 6.19.1, 7.1.6, 29.1.3

(510), (511) **41** edukacja, **42** ochrona środowiska.

(111) **196455** (220) 2004 12 02 (210) 288323
 (151) 2007 02 21 (441) 2005 03 07
 (732) RANBAXY (POLAND) Spółka z ograniczoną odpowiedzialnością, Warszawa, PL.
 (540) RANTOPIR
 (510), (511) **05** leki, produkty farmaceutyczne, weterynaryjne i higieniczne, materiały opatrunkowe.

(111) **196456** (220) 2004 12 13 (210) 288795
 (151) 2007 08 20 (441) 2005 03 21
 (732) „Multiplan Lakier Przemysłowe” Spółka z ograniczoną odpowiedzialnością, Wrocław, PL.
 (540) MULTICRYL
 (510), (511) **02** farby, pokosty, lakiery, bejce, środki zapobiegające korozji i zabezpieczające drewno, barwniki, zaprawy farbiarskie, żywice naturalne, rozcieńczalniki do lakierów lub farb.

(111) **196457** (220) 2004 12 15 (210) 288864
 (151) 2007 10 04 (441) 2005 03 21
 (732) JAKATI Jarosław Łabędzki, Ryki, PL.
 (540)

progress

Kolor znaku: biały, czarny, czerwony
 (531) 26.4.9, 27.5.1, 29.1.13
 (510), (511) **35** usługi w zakresie zgrupowania na rzecz osób trzecich i sprzedaży w hurtowni, sklepach oraz za pośrednictwem sieci internet następujących towarów: sprzętu radiowo-telewizyjnego, metaloplastyki, szkła artystycznego i użytkowego, mebli pokojowych, łazienkowych i kuchennych, foteli, kanap, komód, kontuarów, kredensów, krzeseł, ław, lusterek, fontann, **37** usługi budowlano-remontowe w zakresie układania płytek ściennych i podłogowych, usługi instalacyjne w zakresie hydrauliki łazienkowej, instalowania wanien łazienkowych i instalowania kabin łazienkowych, **42** usługi projektowania wnętrz, projektowania łazienek, dekoracji i aranżacji wnętrz, wykonywania dokumentacji na przebudowę i adaptację budynków, projektowania mebli, projektowanie detali architektonicznych, projektowania przedmiotów sztuki użytkowej, projektowania materiałów dekoracyjnych, wzornictwo przemysłowe, przedmiotów sztuki użytkowej, materiałów dekoracyjnych, usługi doradztwa budowlanego i architektonicznego.

(111) **196458** (220) 2004 12 21 (210) 289115
 (151) 2007 09 28 (441) 2005 04 04
 (732) „EWATEX Bogucińska, Boguciński” Sp. Jawna, Warszawa, PL.
 (540)

EWATEX

Kolor znaku: niebieski, biały
 (531) 27.5.1, 29.1.12
 (510), (511) **35** prowadzenie punktów sprzedaży samochodów, **37** usługi stacji obsługi i napraw samochodów, czyszczenie, mycie i smarowanie samochodów, **39** holowanie i pomoc drogowa w przypadku awarii samochodów.

(111) **196459** (220) 2004 12 23 (210) 289212
 (151) 2007 09 12 (441) 2005 04 04
 (732) BIURO INFORMACYJNO-PRAWNE „BA-HA” Barbara Miatkowska, Łódź, PL.
 (540) BA-HA
 (510), (511) **35** prowadzenie interesów osób trzecich w zakresie prawa gospodarczego, podatkowego, administracyjnego, prowadzenie negocjacji, prokura, usługi menadżerskie, prowadzenie statystyk i księgowości, opinie i ekspertyzy w zakresie księgowości, **36** doradztwo finansowe, **42** opiniowanie, ekspertyzy w zakresie prawa administracyjnego, gospodarczego, podatkowego.

(111) **196460** (220) 2005 02 01 (210) 290560
 (151) 2006 10 04 (441) 2005 05 16
 (732) „SZI-BO” Export Import Bożena Lewicka, Płock, PL.
 (540)



Kolor znaku: bordowy, brązowy, złoty, czarny, różowy
 (531) 1.15.24, 19.3.3, 27.5.1, 28.3.0, 29.1.1, 29.1.2, 29.1.8
 (510), (511) **05** herbata lecznicza, **30** herbata.

(111) **196461** (220) 2005 02 02 (210) 290582
 (151) 2007 10 24 (441) 2005 05 16
 (732) „ORION” Jerzy Czernek, Łódź, PL.
 (540) BOMBAJ
 (510), (511) **34** papierosy, tytoń, materiały dla palących, gilzy papierosowe, bibułki papierosowe, akcesoria dla palaczy, zapalaki, **35** prowadzenie punktów sprzedaży hurtowej i detalicznej papierosów, wyrobów tytoniowych oraz akcesoriów papierosowych.

(111) **196462** (220) 2005 02 09 (210) 290903
 (151) 2007 10 22 (441) 2005 05 16
 (732) Związek Zawodowy „BUDOWLANI”, Warszawa, PL.
 (540)



Kolor znaku: biały, czerwony, złoty
 (531) 14.7.23, 27.5.1, 29.1.13
 (510), (511) **16** druki, foldery reklamowe, informatory, ulotki, plakiety, etykiety, materiały szkoleniowe i instruktażowe, **35** badania rynku pracy oraz rynków zbytu dla budownictwa, przemysłu materiałów budowlanych, spółdzielczości mieszkaniowej, leśnictwa, przemysłu drzewnego, meblarskiego i ochrony środowiska, usługi badania opinii publicznej, doradztwo w zakresie organizowania i prowadzenia działalności gospodarczej, doradztwo w zakresie zarządzania personalnego, reklama i działalność służby informacyjnej, organizacja i prowadzenie kampanii reklamowych, publikowanie tekstów reklamowych, wynajem i sprzedaż miejsca i czasu na cele reklamowe w środkach masowego przekazu, rozpowszechnianie materiałów reklamowych, druków, prospektów i próbek, organizowanie wystaw i targów w celach handlowych lub reklamowych, usługi w zakresie dystrybucji i doręczania prospektów i próbek reklamowych, **36** usługi finansowe, serwis finansowy, doradztwo finansowe, analizy finansowe, analizy kosztów, usługi agencji mieszkaniowej i pośrednictwa w handlu nieruchomościami, administrowanie i zarządzanie nieruchomościami, wynajmowanie mieszkań, wynajmowanie pomieszczeń biurowych, kasy zapomogowe, kredytowanie, pożyczki, zbiórki funduszy na cele dobroczynne, doradztwo w sprawach ubezpieczeniowych, **39** usługi w zakresie turystyki, organizowanie podróży i wycieczek, rezerwowanie miejsc podróży, prowadzenie wycieczek i podróży połączonych ze zwiedzaniem, wycieczki pojazdami turystycznymi, dystrybucja wydawnictw, **40** usługi poligraficzne, drukowanie gazet, książek, wydawnictw periodycznych i nieperiodycznych, informatyków i innych publikacji, **41** usługi związane z nauczaniem, rozrywką, rekreacją, poprawą kondycji fizycznej i kulturą fizyczną, organizowanie zabaw i konkursów rozrywkowych, edukacyjnych, gier sportowych, organizacja widowisk rozrywkowych i sportowych, organizacja imprez o charakterze ludowym, pogadanki zdrowotne i prelekcje medyczne, organizowanie kursów, seminariów, konferencji oraz miotngów w zakresie prawa pracy, zabezpieczenia warunków socjalno

- bytowych i kulturalnych pracowników, emerytów i rencistów, bezrobotnych i ich rodzin, tworzenia i zachowania miejsc pracy, publikowanie materiałów szkoleniowych, edukacja w zakresie ubezpieczeń społecznych, funkcjonowania samorządu terytorialnego, publikowanie książek, materiałów dydaktycznych, publikowanie tekstów innych niż teksty reklamowe, **42** usługi prawnicze, doradztwo prawne w zakresie prawa pracy i zabezpieczenia socjalnego, opiniowanie aktów prawnych, **43** usługi związane z czasowym zakwaterowaniem oraz wyżywieniem w sanatoriach, pensjonatach, ośrodkach rekonwalescencji i hotelach, usługi gastronomiczne związane z podawaniem potraw i napojów w kafeteriach, kawiarniach, restauracjach, katering, obsługa imprez promocyjnych, przyjęć, bankietów, zabaw, balu na zlecenie osób trzecich polegające na zaopatrzeniu w żywność i napoje, **44** usługi medyczne, leczenie szpitalne i ambulatoryjne, usługi poradni psychologiczno -pedagogicznych, wykonywanie zabiegów regeneracyjno - rehabilitacyjnych, usługi w zakresie terapii naturalnej, terapia zajęciowa, usługi lecznicze para-medyczne, usługi kompleksowej odnowy biologicznej: masaż klasyczny, masaż wodny, sauna fińska, gimnastyka, callanetics, solarium, konsultacje i specjalistyczne badania medyczne, konsultacje kardiologiczne, neurologiczne pulmonologiczne i psychiatryczne, usługi doradztwa w sprawach bezpieczeństwa zdrowotnego i psychicznego.

(111) **196463** (220) 2005 02 17 (210) 291279
 (151) 2007 03 29 (441) 2005 05 30
 (732) „SZEWOS” Spółka Akcyjna, Częstochowa, PL.
 (540)



Kolor znaku: ciemnoniebieski, biały
 (531) 9.9.15, 26.4.12, 27.5.1, 29.1.4, 29.1.6
 (510), (511) **08** przyrządy do cięcia, dziurkacze jako narzędzia, młotki jako narzędzia, narzędzia ręczne sterowane ręcznie, nitownice jako narzędzia, wyroby nożownicze, nożyce, przyrządy nożycowe ręczne, obcinacze jako narzędzia, kopyta do naprawy obuwia, ostrza jako narzędzia, perforatory jako narzędzia, pilniki jako narzędzia, przebijaki jako narzędzia, przecinaki jako narzędzia, punktaki jako narzędzia, rozszerzacze jako narzędzia ręczne, przyrządy ręczne do szlifowania i ścierania, kopyta szewskie, wycinarki jako narzędzia, narzędzia do wytłaczania, **17** nici elastyczne nie do celów włókienniczych, guma surowa lub półprzetworzona, nici z tworzyw sztucznych nie dla włókiennictwa, nici szewskie, guma do obuwia, tworzywa sztuczne półprzetworzone, materiały do wypychania z gumy lub z tworzyw sztucznych, materiały wyściełające z gumy lub tworzyw sztucznych, **18** skóra i imitacje skóry oraz wyroby i dodatki z tych materiałów nie ujęte w innych klasach, ircha inna niż do czyszczenia, nici ze skóry, paski skórzane, rzemyki skórzane, skóra surowa lub półprzerobiona, tektura szewska, **21** szcztoki do butów, łyżki do butów, kopyta do obuwia jako prawidła i napinacze, urządzenia do czyszczenia obuwia nieelektryczne, pachołki do ściągania butów, prawidła do butów, przybory do użytku domowego nie z metali szlachetnych, szcztoki, szmatki do czyszczenia, przyrządy do woskowania i polerowania butów nieelektryczne, **25** cholewki do obuwia, okucia do obuwia, środki antypoślizgowe do obuwia, drewniaki, kalosze, pantofle kąpielowe, paski do obuwia, czubki do obuwia, obcaszki do obuwia, obuwie, obuwie plażowe, obuwie sportowe, podeszwy i podpodeszwy butów, spody do obuwia, wkładki do obuwia, napietki, nakrycia głowy, **35** agencje importowo-eksportowe, agencje informacji handlowej, agencje reklamowe, dystrybucja materiałów reklamowych, organizowanie wystaw w celach handlowych lub reklamowych, pokazy towarów, promocja sprzedaży dla osób trzecich, reklama za pośrednictwem sieci komputerowej, reklamy, rozpowszechnianie ogłoszeń reklamowych, wyszukiwanie w komputerowych bazach danych, usługi zaopatrzenia osób trzecich jako zakupy produktów usług dla innych przedsiębiorstw, zgrupowanie na rzecz osób trzecich różnych towarów pozwalające nabywcy wygodnie oglądać i kupować te towary na stronie Web dotyczącej sprzedaży różnorodnych towarów, zgrupowanie na rzecz osób trzecich różnych towarów pozwalające nabywcy wygodnie oglądać i kupować te towary w sklepie wielobranżowym i hurtowni wielobranżowej.

(111) **196464** (220) 2005 03 10 (210) 292255
 (151) 2007 01 04 (441) 2005 06 13
 (732) ULTRAEUROPA Sp. z o.o., Żywiec, PL.
 (540)



Kolor znaku: żółty, czarny
 (531) 26.4.2, 26.11.1, 27.5.1, 29.1.12
 (510), (511) **05** dietetyczna żywność przystosowana do celów leczniczych, cukiernicze wyroby do celów leczniczych, dietetyczne substancje przystosowane do celów medycznych.

(111) **196465** (220) 2003 05 07 (210) 264466
 (151) 2007 09 05 (441) 2003 11 17
 (732) LUPUS Spółka z o.o., Warszawa, PL.
 (540)



Kolor znaku: czerwony, szary, czarny, biały
 (531) 2.9.14, 26.4.1, 27.5.1, 29.1.1
 (510), (511) **09** komputery, osprzęt komputerowy, urządzenia do gier komputerowych i telewizyjnych, programy komputerowe i bazy danych, gry komputerowe i telewizyjne, **16** dzienniki, czasopisma, periodyki, prospekty, książki, plakaty, kalendarze, **35** usługi agencji reklamowych z wykorzystaniem wszystkich metod słownych, dźwiękowych, audiowizualnych i multimedialnych, organizacja wystaw, targów, kongresów, konferencji, warsztatów, szkoleń i konkursów w celach marketingowych i handlowych, pośrednictwo w zawieraniu transakcji handlowych, organizacja i prowadzenie lobbingu środowisk informatycznych, doradztwo w zakresie prowadzenia działalności gospodarczej, produkcja reklam, **38** przesyłanie danych przy pomocy terminali komputerowych, internetowych i światłowodowych, prowadzenie serwerów, portali, wyszukiwarek i witryn internetowych, **41** fotoreportaże, zdjęcia, usługi wydawnicze, filmowe, audiowizualne, multimedialne, organizowanie konkursów, konferencji i kongresów, wystaw i targów w celach kulturalnych i edukacyjnych, **42** usługi w zakresie projektowania i wykorzystania programów komputerowych i baz danych komputerowych, wypożyczanie komputerów, baz danych i programów komputerowych, usługi w zakresie podłączania do internetu oraz projektowania, tworzenia i serwisu stron internetowych, zakładanie i utrzymywanie kont internetowych, usługi graficzne i projektowe w zakresie programów komputerowych i baz danych komputerowych.

(111) **196466** (220) 2004 03 22 (210) 278109
 (151) 2007 09 05 (441) 2004 06 28
 (732) Firma „BLUE BOX” Przemysław Skrzyszewski, Bydgoszcz, PL.
 (540)



Kolor znaku: niebieski, granatowy, czarny, biały
 (531) 26.4.1, 26.15.13, 27.5.1, 29.1.14

(510), (511) **09** sprzęt komputerowy, akcesoria komputerowe, programy komputerowe, **37** montaż, serwis i naprawa sprzętu komputerowego oraz akcesoriów komputerowych, **41** nauczanie i szkolenia w branży komputerowej.

(111) **196467** (220) 2004 04 19 (210) 279482
 (151) 2007 10 22 (441) 2004 07 26
 (732) „3 T” Sp. z o.o., Lublin, PL.
 (540)



Kolor znaku: czerwony, biały

(531) 26.4.1, 26.4.9, 27.7.1, 29.1.12

(510), (511) **06** pokrywy włazów studni telekomunikacyjnych metalowe, zamki dyskowe metalowe, **09** puszki rozgałęźne mające zastosowanie w telekomunikacji, skrzynki złączowe mające zastosowanie w telekomunikacji, szafy rozdzielcze mające zastosowanie w telekomunikacji, **37** budowa pawilonów dla central telekomunikacyjnych, instalacja i naprawa alarmów przeciwwłamaniowych, montaż i naprawa instalacji alarmowych przeciwpożarowych.

(111) **196468** (220) 2004 06 28 (210) 282514
 (151) 2007 11 05 (441) 2004 10 04
 (732) „PRUSZYŃSKI” Spółka z ograniczoną odpowiedzialnością, Warszawa, PL.
 (540)



Kolor znaku: granatowy, biały

(531) 7.1.8, 26.4.2, 26.11.1, 27.5.1, 29.1.12

(510), (511) **06** metalowe pokrycia dachowe, **19** niemetalowe pokrycia dachowe.

(111) **196469** (220) 2005 03 11 (210) 292329
 (151) 2007 11 22 (441) 2005 06 13
 (732) DROGA KOLINSKA, Živilska industrija d.d., Ljubljana, SI.
 (540)



Kolor znaku: czerwony, żółty, czarny

(531) 27.5.1, 29.1.13

(510), (511) **29** mięso, ryby, drób, dziczyzna, ekstrakty mięsne, pasty z wątróbek, pasty mięsne, smarowidła na bazie mięsa, konserwowane, suszone i gotowane owoce i warzywa, galaretki, dżemy, jaja, mleko i produkty mleczne, oleje i tłuszcze jadalne, **30** kawa, herbata, kakao, cukier, ryż, tapioka, sago, kawa nienaturalna, mąka i produkty zbożowe, chleb, wyroby cukiernicze i słodczyce, lody, miód, melasa, drożdże, proszek do pieczenia, sól, musztarda, ocet, sosy (przyprawy), przyprawy, sosy owocowe, lód, pasty nie zawarte w innych klasach.

(111) **196470** (220) 2005 03 24 (210) 292905
 (151) 2007 08 17 (441) 2005 06 27
 (732) Mykola Korolyuk, Uzin, UA.

(540)



Kolor znaku: czerwony, biały

(531) 26.4.22, 27.5.1, 29.1.1, 29.1.6

(510), (511) **09** urządzenia i przyrządy: naukowe, żeglarskie, geodezyjne, elektryczne, fotograficzne, kinematograficzne, optyczne, wagowe, pomiarowe, sygnalizacyjne, kontrolne, do ratowania życia, do celów dydaktycznych, urządzenia i przyrządy elektryczne przewodzące, transformujące, akumulatorowe i kontrolno-sterujące, urządzenia do nagrywania, transmisji lub reprodukcji dźwięku lub obrazu, magnetyczne nośniki danych, płyty i dyski z nagraniami, automaty sprzedające i mechanizmy do urządzeń uruchamianych przez wrzucenie monety, kasy sklepowe, maszyny liczące, sprzęt przetwarzający dane i komputery, urządzenia do gaszenia ognia, **11** urządzenia do oświetlania, ogrzewania, wytwarzania pary, gotowania, chłodzenia, suszenia, wentylacji, zaopatrzenia w wodę oraz instalacje sanitarne, **17** kauczuk, gutaperka, guma, azbest, mika i wyroby z tych materiałów, materiały plastikowe na potrzeby produkcyjne, materiały wypełniające, uszczelniające, izolacyjne, niemetalowe przewody elastyczne, **35** zgrupowanie na rzecz osób trzecich różnych towarów pozwalające nabywcy wygodnie je oglądać i kupować w dużym sklepie wielobranżowym, hurtowni lub supermarkecie z urządzeniami i przyrządami naukowymi lub żeglarskimi lub elektrycznymi lub fotograficznymi lub optycznymi lub pomiarowymi lub urządzeniami i przyrządami elektrycznymi lub urządzeniami do nagrywania, transmisji dźwięku lub obrazu, magnetycznymi nośnikami danych, płyt (dysków) z nagraniami lub kasami sklepowymi lub maszynami liczącymi lub sprzętem przetwarzającym dane i komputerami lub urządzeniami do oświetlania, ogrzewania, wytwarzania pary, gotowania, suszenia, wentylacji, zaopatrzenia w wodę lub instalacjami sanitarnymi, za pośrednictwem systemu tele-zakupów, przy wykorzystaniu środków telekomunikacji i stron WEB, poprzez katalog różnych artykułów, wykorzystując zamówienia korespondencyjne, **37** usługi budowlane, budowlane usługi wykończeniowe, montaż wyposażenia budynków i budowli, usługi naprawy urządzeń i przyrządów: naukowych, żeglarskich, geodezyjnych, elektrycznych, fotograficznych, kinematograficznych, optycznych, wagowych, pomiarowych, sygnalizacyjnych, kontrolnych, do ratowania życia, do celów dydaktycznych, usługi naprawy urządzeń i przyrządów elektrycznych przewodzących, transformujących, akumulatorowych i kontrolno-sterujących, usługi naprawy urządzeń do nagrywania, transmisji lub reprodukcji dźwięku lub obrazu, usługi naprawy automatów sprzedających i mechanizmów do urządzeń uruchamianych przez wrzucenie monety, usługi naprawy kas sklepowych, maszyn liczących, sprzętu przetwarzającego dane, usługi naprawy komputerów, usługi naprawy urządzeń do gaszenia ognia, usługi naprawy urządzeń do oświetlania, ogrzewania, wytwarzania pary, gotowania, chłodzenia, suszenia, wentylacji, zaopatrzenia w wodę, usługi naprawy instalacji sanitarnych, usługi instalacyjne dotyczące urządzeń i przyrządów: naukowych, żeglarskich, geodezyjnych, elektrycznych, fotograficznych, kinematograficznych, optycznych, wagowych, pomiarowych, sygnalizacyjnych, kontrolnych, do ratowania życia, do celów dydaktycznych, usługi instalacyjne dotyczące urządzeń i przyrządów elektrycznych przewodzących, transformujących, akumulatorowych i kontrolno-sterujących, usługi instalacyjne dotyczące urządzeń do nagrywania, transmisji lub reprodukcji dźwięku lub obrazu, usługi instalacji automatów sprzedających i mechanizmów do urządzeń uruchamianych przez wrzucenie monety, usługi instalacji kas sklepowych, maszyn liczących, sprzętu przetwarzającego dane, usługi instalacji komputerów, usługi instalacji urządzeń do gaszenia ognia, usługi instalacji urządzeń do oświetlania, ogrzewania, wytwarzania pary, gotowania, chłodzenia, suszenia, wentylacji, zaopatrzenia w wodę, usługi instalacyjne dotyczące instalacji sanitarnych.

(111) **196471** (220) 2005 04 07 (210) 293448
 (151) 2007 11 06 (441) 2005 07 11
 (732) Zakład Produkcyjno-Handlowy „WINDSTAR” Daniela Skowrońska, Brzeziny, PL.

(540) 9 miesięcy

(510), (511) **25** odzież z tworzyw naturalnych, sztucznych i mieszanych, zwłaszcza odzież damska.

(111) **196472** (220) 2005 04 18 (210) 293852
 (151) 2007 10 29 (441) 2005 07 25
 (732) BIOFAKTOR Sp. z o.o., Skierniewice, PL.
 (540)



Kolor znaku: biały, jasnofioletowy, granatowy

(531) 27.5.1, 29.1.13

(510), (511) **05** preparaty weterynaryjne, preparaty witaminowe do celów leczniczych, **31** substancje odżywcze wzmacniające dla zwierząt.

(111) **196473** (220) 2005 04 20 (210) 294023
 (151) 2007 08 30 (441) 2005 07 25
 (732) EDIPRESSE POLSKA S.A., Warszawa, PL.
 (540) PRZEDSZKOLAK

(510), (511) **16** artykuły i materiały piśmienne zawarte w tej klasie, artykuły biurowe z wyjątkiem mebli, papier, wyroby z papieru i tektury zawarte w tej klasie, książki, książeczki dla dzieci, czasopisma, czasopiśma z postaciami z filmów dla dzieci, książeczki do kolorowania, książki dla dzieci rozwijające ich sprawność manualną i umysłową, gazety, dzienniki, periodyki, afisze, albumy, atlasy, almanachy, blankiety, broszury, druki, formularze, fotografie, kalendarze, katalogi, mapy, naklejki, nalepki, obwoluty, plakaty, prospekty, publikacje, rysunki, skorowidze, długopisy, ołówki, piórniki, gumki do ścierania, kredki świecowe, markery, ołówki kolorowe, zestawy do malowania, kreda i tablice szkolne, kalkomanie, kalkomanie do przyklejania pod wpływem ciepła, zakładki do książek, kartki okolicznościowe, plastelina, modelina, bloki rysunkowe, bloki z papierem kolorowym, bloki szkolne do malowania, zeszyty, materiały instruktażowe i do nauczania, materiały intrologatorskie, artykuły malarskie zawarte w tej klasie, wykroje kostiumów, materiały z papieru na przyjęcia, w tym papier do pakowania prezentów, druki zaproszeń, papierowe dekoracje deserów i ciast, serwetki z papieru, papierowe maty stołowe, papierowe kapelusze, czapki i daszki, papierowe ozdoby i obrusy, **35** usługi polegające na rejestrowaniu, sporządzaniu odpisów, składzie, kompilacji, systematyzacji informacji oraz rejestrowaniu lub kompilacji danych, zarządzanie zbiorami informatycznymi, usługi rozpowszechniania informacji handlowej, usługi rozpowszechniania informacji o działalności gospodarczej, usługi w zakresie zarządzania centrum informacyjnym, usługi reklamowe z wykorzystaniem wszystkich metod słownych, dźwiękowych, audiowizualnych, multimedialnych i internetowych, dystrybucja materiałów reklamowych, zamieszczanie reklam, publikowanie tekstów reklamowych, rozpowszechnianie ogłoszeń reklamowych, wynajem miejsc na umieszczanie ogłoszeń i reklam, produkcja reklam, organizacja wystaw, targów i konkursów w celach reklamowych i handlowych, usługi doradcze poprzez Internet i Intranet w zakresie organizowania i prowadzenia działalności gospodarczej i zarządzania, usługi marketingowe, usługi rejestracji, transkrypcji, składu, kompilacji i systematyzacji informacji tekstowej i obrazowej przesyłanej przy pomocy komputera, terminali komputerowych, poczty elektronicznej, sieci Internet i Intranet, cyfrowo, opiniowanie i ekspertyzy z zakresu działalności gospodarczej, pozyskiwanie i systematyzowanie danych do komputerowych baz danych, badanie opinii publicznej, badania w dziedzinie działalności gospodarczej, opinie, sondaże, pozyskiwanie informacji gospodarczych, powielanie dokumentów, prenumerata czasopism, **38** emisja radiowa, transmisja programów radiowych, **39** dystrybucja prasy, **41** usługi wydawnicze, usługi wydawnicze książkowe, elektroniczne i internetowe, usługi w zakresie edukacji i nauczania, organizowanie i prowadzenie seminariów, sympozjów, zjazdów, konferencji, kongresów, publikowanie książek, tekstów innych niż teksty reklamowe, również w Internecie i elektronicznie, organizowanie pokazów, wystaw, targów i ekspozycji tematycznych w celach kulturalnych i edukacyjnych, usługi w zakresie wykonywania zdjęć, usługi fotoreportaży, fotografika artystyczna, filmowanie, przygotowywanie prezentacji, filmów programów i audycji telewizyjnych, produkcje programów radiowych, nagrywanie i montaż programów radiowych i telewizyjnych, usługi kształcenia praktycznego, usługi informacji o edukacji imprezach rozrywkowych, usługi parków rozrywki, usługi

tworzenia publikacji internetowych, **42** przygotowywanie serwisów internetowych, tworzenie i utrzymywanie stron internetowych dla osób trzecich.

(111) **196474** (220) 2005 04 20 (210) 294025
 (151) 2007 08 30 (441) 2005 07 25
 (732) EDIPRESSE POLSKA S.A., Warszawa, PL.

(540) TWOJE DZIECKO - EKSPERT WŚRÓD PISM DLA RODZICÓW

(510), (511) **16** artykuły i materiały piśmienne zawarte w tej klasie, artykuły biurowe z wyjątkiem mebli, papier, wyroby z papieru i tektury zawarte w tej klasie, książki, książeczki dla dzieci, czasopisma, czasopiśma z postaciami z filmów dla dzieci, książeczki do kolorowania, książki dla dzieci rozwijające ich sprawność manualną i umysłową, gazety, dzienniki, periodyki, afisze, albumy, atlasy, almanachy, blankiety, broszury, druki, formularze, fotografie, kalendarze, katalogi, mapy, naklejki, nalepki, obwoluty, plakaty, prospekty, publikacje, rysunki, skorowidze, długopisy, ołówki, piórniki, gumki do ścierania, kredki świecowe, markery, ołówki kolorowe, zestawy do malowania, kreda i tablice szkolne, kalkomanie, kalkomanie do przyklejania pod wpływem ciepła, zakładki do książek, kartki okolicznościowe, plastelina, modelina, bloki rysunkowe, bloki z papierem kolorowym, bloki szkolne do malowania, zeszyty, materiały instruktażowe i do nauczania, materiały intrologatorskie, artykuły malarskie zawarte w tej klasie, wykroje kostiumów, materiały z papieru na przyjęcia, w tym papier do pakowania prezentów, druki zaproszeń, papierowe dekoracje deserów i ciast, serwetki z papieru, papierowe maty stołowe, papierowe kapelusze, czapki i daszki, papierowe ozdoby i obrusy, **35** usługi polegające na rejestrowaniu, sporządzaniu odpisów, składzie, kompilacji, systematyzacji informacji oraz rejestrowaniu lub kompilacji danych, zarządzanie zbiorami informatycznymi, usługi rozpowszechniania informacji handlowej, usługi rozpowszechniania informacji o działalności gospodarczej, usługi w zakresie zarządzania centrum informacyjnym, usługi reklamowe z wykorzystaniem wszystkich metod słownych, dźwiękowych, audiowizualnych, multimedialnych i internetowych, dystrybucja materiałów reklamowych, zamieszczanie reklam, publikowanie tekstów reklamowych, rozpowszechnianie ogłoszeń reklamowych, wynajem miejsc na umieszczanie ogłoszeń i reklam, produkcja reklam, organizacja wystaw, targów i konkursów w celach reklamowych i handlowych, usługi doradcze poprzez Internet i Intranet w zakresie organizowania i prowadzenia działalności gospodarczej i zarządzania, usługi marketingowe, usługi rejestracji, transkrypcji, składu, kompilacji i systematyzacji informacji tekstowej i obrazowej przesyłanej przy pomocy komputera, terminali komputerowych, poczty elektronicznej, sieci Internet i Intranet, cyfrowo, opiniowanie i ekspertyzy z zakresu działalności gospodarczej, pozyskiwanie i systematyzowanie danych do komputerowych baz danych, badanie opinii publicznej, badania w dziedzinie działalności gospodarczej, opinie, sondaże, pozyskiwanie informacji gospodarczych, powielanie dokumentów, prenumerata czasopism, **38** emisja radiowa, transmisja programów radiowych, **39** dystrybucja prasy, **41** usługi wydawnicze, usługi wydawnicze książkowe, elektroniczne i internetowe, usługi w zakresie edukacji i nauczania, organizowanie i prowadzenie seminariów, sympozjów, zjazdów, konferencji, kongresów, publikowanie książek, tekstów innych niż teksty reklamowe, również w Internecie i elektronicznie, organizowanie pokazów, wystaw, targów i ekspozycji tematycznych w celach kulturalnych i edukacyjnych, usługi w zakresie wykonywania zdjęć, usługi fotoreportaży, fotografika artystyczna, filmowanie, przygotowywanie prezentacji, filmów, programów i audycji telewizyjnych, produkcje programów radiowych, nagrywanie i montaż programów radiowych i telewizyjnych, usługi kształcenia praktycznego, usługi informacji o edukacji imprezach rozrywkowych, usługi parków rozrywki, usługi tworzenia publikacji internetowych, **42** przygotowywanie serwisów internetowych, tworzenie i utrzymywanie stron internetowych dla osób trzecich.

(111) **196476** (220) 2005 04 21 (210) 294042
 (151) 2006 09 21 (441) 2005 07 25
 (732) POLSKO - AMERYKAŃSKI SYSTEM MEDYCZNY - II Sp. z o.o.,
 Warszawa, PL.
 (540)



Kolor znaku: ciemnoniebieski, czerwony

(531) 25.7.1, 26.4.1, 26.4.8, 27.5.1, 29.1.14

(510), (511) **43** domy dla ludzi w podeszłym wieku, motele, domy turystyczne, hotele, kawiarnie, pensjonaty, restauracje, restauracje samoobsługowe, **44** usługi fizjoterapii, kliniki medyczne, kliniki prywatne, lecznice prywatne, pomoc medyczna, sanatoria, szpitale, opieka zdrowotna, usługi dentystyczne, domy dla rekonwalescentów, domy starców, usługi fizjoterapii, usługi opieki pielęgniarstwa, usługi stomatologiczne.

(111) **196477** (220) 2005 04 22 (210) 294145
 (151) 2006 10 03 (441) 2005 07 25
 (732) DOMAR Sp. z o.o., Wrocław, PL.
 (540)



Kolor znaku: zielony, żółty, biały, czerwony, beżowy, czarny
 (531) 8.1.18, 27.5.1, 29.1.15

(510), (511) **30** lody, wyroby cukiernicze, **35** marketing, reklama, promocja osób trzecich, badania rynku i opinii publicznej, promocja sprzedaży dla osób trzecich, zgrupowanie na rzecz osób trzecich różnych towarów, w tym lodów, wyrobów cukierniczych, tak aby umożliwić ich oglądanie i kupowanie w wygodnych warunkach, organizacja wystaw w celach handlowych lub reklamowych, **43** kawiarnie, lodziarnie, restauracje, przygotowanie dań na zamówienie oraz ich dostawa.

(111) **196478** (220) 2005 04 25 (210) 294168
 (151) 2007 11 06 (441) 2005 08 08

(732) Farmaceutyczna Spółka z ograniczoną odpowiedzialnością „PIASTOWSKA”, Wrocław, PL.

(540) piastowska

(510), (511) **03** produkty kosmetyczne, olejki eteryczne, preparaty do pielęgnacji zębów i jamy ustnej, preparaty do pielęgnacji ciała, włosów, stóp i paznokci, talk, środki myjące, toaletowe środki sanitarne, dezodoranty osobiste, olejki, sole do kąpieli, woda utleniona, ałun antyseptyczny, chusteczki nasączone płynami kosmetycznymi, preparaty zapobiegające oparzeniom skóry, esencje eteryczne, mydła dezynfekujące, mydła lecznicze, wata, wazelina, **05** leki, środki do celów medycznych i stomatologicznych, leki homeopatyczne, środki dezynfekcyjne, materiały opatrunkowe, środki pomocnicze do użytku medycznego, maści i balsamy lecznicze, zioła i preparaty ziołowe o działaniu leczniczym, substancje dietetyczne do celów leczniczych, produkty weterynaryjne i sanitarne do użytku medycznego, żywność dla niemowląt, plastry na odciski, preparaty przeciw odmrożeniom, preparaty przeciw pasożytom, plastry do celów leczniczych, tampony i podpaski higieniczne, taśmy przyklepne do celów medycznych, tkaniny chirurgiczne, płyny infuzyjne, bakteriologiczne preparaty do celów medycznych, apteczki pierwszej pomocy oraz apteczki podręczne, wkłady do apteczek, preparaty wspomagające leczenie, **10** termometry, bańki, inhalatory, termofory, irygatory, artykuły ortopedyczne, bandaże elastyczne oraz bandaże gipsowe, prezerwatywy, igły i strzykawki do zastrzyków, termometry i ciśnieniomierze lekarskie, **44** wykonywanie leków recepturowych.

(111) **196479** (220) 2005 04 27 (210) 294322
 (151) 2007 08 24 (441) 2005 08 08

(732) „WOLTERS KLUWER POLSKA” SPÓŁKA Z OGRANICZONĄ ODPOWIEDZIALNOŚCIĄ, Warszawa, PL.

(540)



(531) 26.3.1, 27.5.1

(510), (511) **09** magnetyczne i optyczne nośniki danych, nośniki z elektronicznie, optycznie, magnetycznie, cyfrowo zapisanymi danymi i oprogramowaniem, wszystko do stosowania w komputerach, płyty CD/ CDR/ CDRW/ DVD/ DVDR/ DVDRW, dyski magnetyczne, dyski kompaktowe, dyskietki, kasety z nagraniami, kasety video, publikacje elektroniczne jako moduły ładowalne, publikacje elektroniczne w sieci Internet i Intranet jako moduły ładowalne, audiowizualne urządzenia do nauki, **16** artykuły piśmienne zawarte w tej klasie, artykuły biurowe z wyjątkiem mebli, papier, wyroby z papieru i tektury zawarte w tej klasie, książki, gazety, czasopisma, afisze, albumy, atlasy, almanachy, blankiety, broszury, druki, formularze, fotografie, kalendarze, katalogi, mapy, naklejki, nalepki, obwoluty, periodyki, prospekty, publikacje, rysunki, skorowidze, zakładki do książek, kartki okolicznościowe, materiały instruktażowe i do nauczania, **35** usługi polegające na rejestrowaniu, sporządzaniu odpisów, składzie, kompilacji, systematyzacji pisemnych informacji oraz rejestrowaniu lub kompilacji danych matematycznych, statystycznych oraz prawnych, zarządzanie zbiorami informatycznymi, usługi rozpowszechniania informacji, dystrybucja materiałów reklamowych, zamieszczanie reklam, publikowanie tekstów reklamowych, rozpowszechnianie ogłoszeń reklamowych, wynajem miejsc na umieszczanie ogłoszeń i reklam, reklama osób trzecich w tym reklama z wykorzystaniem sieci Internet i Intranet, usługi doradcze poprzez Internet i Intranet z zakresu ekonomii, rachunkowości, księgowości, spraw podatkowych, działalności gospodarczej i zarządzania, usługi w zakresie rejestracji, transkrypcji, składu, kompilacji i systematyzacji informacji tekstowej i obrazowej przesyłanej przy pomocy komputera, terminali komputerowych, poczty elektronicznej, sieci Internet i Intranet, cyfrowo, opiniowanie i ekspertyzy z zakresu rachunkowości, księgowości, spraw podatkowych i działalności gospodarczej, pozyskiwanie i systematyzowanie danych do komputerowych baz danych, badanie opinii publicznej, badania w dziedzinie działalności gospodarczej, opinie, sondaże, pozyskiwanie informacji gospodarczych, powielanie dokumentów, prenumerata czasopism, **39** dystrybucja prasy, **40** usługi poligraficzne, drukowanie, druk litograficzny, druk offsetowy, usługi intrologatorskie, **41** usługi wydawnicze, usługi wydawnicze książkowe, elektroniczne i internetowe, usługi tworzenia publikacji internetowych, usługi w zakresie edukacji i nauczania, organizowanie i prowadzenie seminariów, sympozjów, zjazdów, konferencji, publikowanie książek, teksów innych niż teksty reklamowe, również w Internecie i elektronicznie, organizowanie pokazów, wystaw, ekspozycji tematycznych w dziedzinie prawa, ekonomii, problemów społeczno-gospodarczych, **42** usługi w zakresie oprogramowania komputerów, przetwarzania danych, konwersja danych i dokumentów na formę elektroniczną, projektowanie graficzne, usługi w zakresie opracowywania oprogramowań komputerowych na potrzeby wykorzystania Internetu, Intranetu i sieci, instalacje oprogramowania komputerowego, porady prawne i badania prawne, doradztwo, opiniowanie i ekspertyzy z zakresu prawa i informatyki.

(111) **196480** (220) 2005 04 27 (210) 294323
 (151) 2007 08 24 (441) 2005 08 08

(732) „WOLTERS KLUWER POLSKA” SPÓŁKA Z OGRANICZONĄ ODPOWIEDZIALNOŚCIĄ, Warszawa, PL.

(540)



(531) 26.3.1, 27.5.1

(510), (511) **09** magnetyczne i optyczne nośniki danych, nośniki z elektronicznie, optycznie, magnetycznie, cyfrowo zapisanymi danymi i oprogramowaniem, wszystko do stosowania w komputerach, płyty CD/ CDR/ CDRW/ DVD/ DVDR/ DVDRW, dyski magnetyczne, dyski kompaktowe, dyskietki, kasety z nagraniami, kasety video, publikacje elektroniczne jako moduły ładowalne, publikacje elektroniczne w sieci Internet i Intranet jako moduły ładowalne, audiowizualne urządzenia do nauki, **16** artykuły piśmienne zawarte w tej klasie, artykuły biurowe z wyjątkiem mebli, papier, wyroby z papieru i tektury zawarte w tej klasie, książki, gazety, czasopisma, afisze, albumy, atlasy, almanachy, blankiety, broszury, druki, formularze, fotografie,

kalendarze, katalogi, mapy, naklejki, nalepki, obwoluty, periodyki, prospekty, publikacje, rysunki, skrowidze, zakładki do książek, kartki okolicznościowe, materiały instruktażowe i do nauczania, **35** usługi polegające na rejestrowaniu, sporządzaniu odpisów, składzie, kompilacji, systematyzacji pisemnych informacji oraz rejestrowaniu lub kompilacji danych matematycznych, statystycznych oraz prawnych, zarządzanie zbiorami informacyjnymi, usługi rozpowszechniania informacji, dystrybucja materiałów reklamowych, zamieszczanie reklam, publikowanie tekstów reklamowych, rozpowszechnianie ogłoszeń reklamowych, wynajem miejsc na umieszczanie ogłoszeń i reklam, reklama osób trzecich w tym reklama z wykorzystaniem sieci Internet i Intranet, usługi doradcze poprzez Internet i Intranet z zakresu ekonomii, rachunkowości, księgowości, spraw podatkowych, działalności gospodarczej i zarządzania, usługi w zakresie rejestracji, transkrypcji, składu, kompilacji i systematyzacji informacji tekstowej i obrazowej przesyłanej przy pomocy komputera, terminali komputerowych, poczty elektronicznej, sieci Internet i Intranet, cyfrowo, opiniowanie i ekspertyzy z zakresu rachunkowości, księgowości, spraw podatkowych i działalności gospodarczej, pozyskiwanie i systematyzowanie danych do komputerowych baz danych, badanie opinii publicznej, badania w dziedzinie działalności gospodarczej, opinie, sondaże, pozyskiwanie informacji gospodarczych, powielanie dokumentów, prenumerata czasopism, **39** dystrybucja prasy, **40** usługi poligraficzne, drukowanie, druk litograficzny, druk offsetowy, usługi introligatorskie, **41** usługi wydawnicze, usługi wydawnicze książkowe, elektroniczne i internetowe, usługi tworzenia publikacji internetowych, usługi w zakresie edukacji i nauczania, organizowanie i prowadzenie seminariów, sympozjów, zjazdów, konferencji, publikowanie książek, teksów innych niż teksty reklamowe, również w Internecie i elektronicznie, organizowanie pokazów, wystaw, ekspozycji tematycznych w dziedzinie prawa, ekonomii, problemów społeczno-gospodarczych, **42** usługi w zakresie oprogramowania komputerów, przetwarzania danych, konwersja danych i dokumentów na formę elektroniczną, projektowanie graficzne, usługi w zakresie opracowywania oprogramowań komputerowych na potrzeby wykorzystania Internetu, Intranetu i sieci, instalacje oprogramowania komputerowego, porady prawne i badania prawne, doradztwo, opiniowanie i ekspertyzy z zakresu prawa i informatyki.

(111) **196481** (220) 2005 04 27 (210) 294339
 (151) 2007 08 24 (441) 2005 08 08
 (732) GRONOWALSKI Sp. z o.o., Łódź, PL.
 (540)

Crystal Fashion

(531) 27.5.1
 (510), (511) **14** zegary i zegarki, naturalne i syntetyczne kamienie szlachetne i półszlachetne wszelkich rodzajów i do dowolnych zastosowań, biżuteria i imitacja biżuterii, ozdoby, breloki do łańcuszków zegarkowych, ozdoby, biżuteria z kryształu, **18** skóra i imitacje skóry, wyroby z tych materiałów nie ujęte w innych klasach, torby, torebki, **21** wyroby rzemieślnicze ze szkła, figurki ze szkła, świeczniki ze szkła, szklana zastawa stołowa, szklane patery i misy na owoce, kryształy, **26** drobne przedmioty ozdobne do użytku osobistego ze szkła, plastiku lub metali nieszlachetnych, guziki, pasmanteryjne złącza i złączki ze szkła, taśmy pasmanteryjne z kamieniami sztucznymi, taśmy pasmanteryjne ozdobne, zamki błyskawiczne zawarte w tej klasie.

(111) **196482** (220) 2005 04 29 (210) 294469
 (151) 2007 08 20 (441) 2005 08 08
 (732) Zakład Doskonalenia Zawodowego, Toruń, PL.
 (540) KANCLERZ

(510), (511) **20** meble, biurka, meble biurowe, meble hotelowe, drzwi do mebli, kanapy, komody, kredensy, krzesła, stoły kreślarskie, lustra, ławy, łóżka, materace, meble metalowe, meble szkolne, ramy do obrazów i luster, siedzenia, sofy, stoły, szafy, szuflady, taborety, toaletki, tapczany i wersalki, wózki meblowe, meble metalowe, meble na stelażach metalowych.

(111) **196483** (220) 2005 05 04 (210) 294592
 (151) 2007 08 23 (441) 2005 08 08

(732) ENERGOTECHNIKA Sp. z o.o., Ostrów Mazowiecki, PL.
 (540)

 **ENERGOTECHNIKA**

Kolor znaku: niebieski, czerwony, biały

(531) 24.15.2, 27.5.1, 29.1.13

(510), (511) **37** usługi budowlane, nadzór budowlany, instalacje przemysłowe, instalacje sanitarne, hydrauliczne i ogrzewcze, instalacje ochrony środowiska, naprawy budynków i instalacji, **40** wytwarzanie energii, wytwarzanie energii cieplnej, usługi w zakresie ochrony środowiska, zagospodarowanie odpadów, **42** doradztwo w zakresie ochrony środowiska, usługi w dziedzinie automatyki.

(111) **196484** (220) 2005 05 18 (210) 295219

(151) 2007 08 27 (441) 2005 08 22

(732) POLKOMTEL S.A., Warszawa, PL.

(540)



Kolor znaku: granatowy, biały, zielony

(531) 26.5.18, 27.5.1, 29.1.13

(510), (511) **09** aparaty, przewody i słuchawki telefoniczne, automaty sprzedające i mechanizmy do urządzeń uruchamianych przez wrzucenie monety lub żetonu, kasy rejestrujące, komputery i sprzęt przetwarzający dane, magnetyczne nośniki danych, maszyny liczące, płyty (dyski) z nagraniami, urządzenia do gaszenia ognia, urządzenia do nagrywania, transmisji, reprodukcji danych, dźwięku lub obrazu, urządzenia i przyrządy naukowe, żeglarskie, geodezyjne, elektryczne, kinematograficzne, optyczne, wagowe, pomiarowe, sygnalizacyjne, kontrolne, do ratowania życia, do celów dydaktycznych, **35** usługi polegające na: rejestrowaniu, sporządzaniu odpisów, składzie, kompilacji, transmisji, transkrypcji, systematyzacji pisemnych informacji (komunikatów) oraz rejestrowaniu a także wykorzystaniu lub kompilacji danych matematycznych lub statystycznych oraz zarządzaniu zbiorami informacyjnymi, usługi w zakresie: reklamy i działalności informacyjnej, badania rynku, organizacji wystaw lub targów handlowych i reklamowych, pośrednictwa w zawieraniu umów kupna-sprzedazy poprzez telefon i internet, usługi telekomunikacyjne on line polegające na umożliwieniu: zlecenia usług, świadczenia usług, zawierania umów, umów pośrednictwa, wykonywania umów, usługi w zakresie telefonicznego udzielania informacji o produktach i usługach, elektroniczny serwis informacji typu on-line polegający na tworzeniu, prowadzeniu baz danych i udostępnianiu informacji z możliwością elektronicznego przyjmowania i przekazywania wiadomości, usługi w zakresie prowadzenia punktu (w tym elektronicznego) sprzedaży detalicznej lub hurtowej towarów: apaszki jedwabne, antystresery, baloniki, bandanki, banery, bezrękawniki, bloczki post-it, bluzy, bombki, breloczki, chorągiewki, clipboardy, czapki, daszki, długopisy, elektroniczne urządzenia do tłumaczeń językowych, elektroniczne urządzenia ze słownikiem, etui skórzane na długopisy, etui skórzane na wizytówki, fido-dido, flagi, galanteria odzieżowa damska i męska, galanteria skórzana, galanteria papierowa, joja, kalendarze, kalkulatory, kapelusze, karafki, konstrukcje dmuchane i balony, kosmetyczki, kosmetyki, koszulki polo, krawaty, krzeselka, kubki, kurtki, latawce, linijki, maskotki, materiały biurowe i szkolne, medale, pudełka, naklejki i nalepki, notesy, obrusy, odtwarzacze płyt kompaktowych i kaset, ołówki, opakowania na napoje, organizery, otwieracze do butelek, pałeczki chińskie, papiery pakowe, parasole, parasolki, parawany, para jedwabne, piłki, piórniki, plecaki, płotki, podkładki pod kubki, kieliszki i szklanki, podkładki pod mysz, pokrowce na telefony, pompony, portfele, postery, potykacze, radioodbiorniki, rękawiczki, ręczniki, sakwy rowerowe, sakwy podróżne, samochodowe osłony przeciwsłoneczne, siatki, skrobaczki do szyb, słodycze, standy, stroje dla personelu, szale, szaliki, świece, tablice, teczki skórzane, terkotki, termosy, tłumacze polsko-angielskie, torby i torebki, torciki, trąbki, t-shirty, wizytowniki, wody perfumowane i perfumy, worki żeglarskie, wyroby ze szkła

i porcelany, zabawki, zegary ściennie, zegarki, znaczki z logo, **36** usługi w zakresie: pośrednictwa w zawieraniu umów ubezpieczeniowych poprzez telefon i internet, sprawdzania stanu konta poprzez telefon i internet, usługi telekomunikacyjne on line polegające na umożliwieniu: zawierania umów ubezpieczeniowych, umów kupna-sprzedaży, umów kredytowych, umów bankowych oraz otwierania rachunków bankowych, dokonywania operacji bankowych, dostępu do konta bankowego, **38** usługi w zakresie: rozpowszechniania systemów przekazywania dźwięku i obrazu w łączności radiofonicznej, telegraficznej, telefonicznej, telefonii komórkowej, telefaksowej, w systemie cyfrowym, usługi w zakresie łączności: radiofonicznej, telegraficznej, telefonicznej, telefonii komórkowej i poprzez internet, telefaksowej, ustalania taryf i opłat, obsługi satelitów i przekazów satelitarnych, organizowania systemów transmisyjnych, przesyłania dźwięku, obrazu i sms-ów, usługi w zakresie: poczty elektronicznej, zleceń przywoławczych z zastosowaniem radia, telefonu lub innych środków komunikacji elektronicznej, usługi w zakresie telefonicznego udzielania informacji o wydarzeniach, obsługa klientów przy wykorzystaniu sieci internet umożliwiającą dostarczanie klientom informacji oraz otrzymywanie informacji od klientów, usługi telekomunikacyjne, **41** usługi w zakresie nauczania poprzez telefon, Internet, radio i telewizję.

(111) **196485** (220) 2005 09 14 (210) 300006
 (151) 2007 08 27 (441) 2005 12 27
 (732) Jarosław Wacław Lasecki, Helenówka, PL.
 (540)



Kolor znaku: zielony i jego odcienie, czerwony, biały, czarny, niebieski, żółty
 (531) 5.1.3, 6.19.7, 7.1.1, 24.1.5, 25.1.25, 27.5.1, 29.1.15
 (510), (511) **32** lemoniady, nektary owocowe, soki owocowe, woda gazowana i niegazowana, piwo, **43** hotele, kempingi, pensjonaty, restauracje.

(111) **196486** (220) 2005 09 14 (210) 300032
 (151) 2007 08 24 (441) 2005 12 27
 (732) Bart Import Poland Bartłomiej Skąpski, Szamotuły, PL.
 (540)



Kolor znaku: czerwony, czarny, żółty, biały
 (531) 1.3.2, 27.1.1, 27.5.1, 29.1.14
 (510), (511) **07** urządzenia i instalacje do mycia, czyszczenia oraz sprzątania, **11** urządzenia i instalacje do ogrzewania, chłodzenia, wentylacji i klimatyzacji, **37** naprawa, konserwacja i montaż urządzeń i instalacji do ogrzewania, chłodzenia, wentylacji, klimatyzacji, mycia, czyszczenia oraz sprzątania, **42** projektowanie i doradztwo dotyczące urządzeń i instalacji do ogrzewania, chłodzenia, wentylacji, klimatyzacji, mycia, czyszczenia oraz sprzątania.

(111) **196487** (220) 2005 09 15 (210) 300066
 (151) 2007 08 30 (441) 2005 12 27
 (732) „BIONAT” S.A., Kraków, PL.

(540)



Kolor znaku: brązowy, kremowy, pomarańczowy
 (531) 26.1.2, 27.5.1, 29.1.13

(510), (511) **29** krem na bazie masła, **30** wyroby cukiernicze, ciastka, środki wypiekowe do pieczywa i pieczywa cukierniczego, ozdoby do ciast, krem w proszku.

(111) **196488** (220) 2005 09 16 (210) 300105
 (151) 2007 11 07 (441) 2005 12 27
 (732) „Gaz media” Sp. z o.o., Wołomin, PL.
 (540)



Kolor znaku: żółty, niebieski
 (531) 26.4.4, 26.11.3, 27.5.1, 29.1.12

(510), (511) **35** badanie rynku i opinii publicznej, przetwarzanie danych, reklama, rozpowszechnienie ogłoszeń reklamowych, rozlepianie plakatów reklamowych, reklama za pośrednictwem sieci komputerowej, wynajmowanie powierzchni na cele reklamowe, uaktualnianie materiału reklamowego, wypożyczanie materiału reklamowego, telefoniczne udzielanie informacji [dla nieobecnych abonentów], wyszukiwanie informacji w plikach komputerowych [dla osób trzecich], wyszukiwanie w komputerowych bazach danych, zarządzanie zbiorami informatycznymi, działalność związana z organizacją targów i wystaw, sprzedaż detaliczna paliw, **36** działalność pomocnicza związana z ubezpieczeniami i funduszami emerytalno-rentowymi, kupno i sprzedaż nieruchomości na własny rachunek, pośrednictwo w sprawach majątku nieruchomego, wynajem nieruchomości na własny rachunek, zarządzanie nieruchomościami na zlecenie, **37** budownictwo, wykonywanie robót ogólnobudowlanych w zakresie rozdzielczych obiektów liniowych: rurociągów, linii elektroenergetycznych i telekomunikacyjnych, wykonywanie robót ogólnobudowlanych związanych ze wznoszeniem budynków, wykonywanie wykopów, stawianie rusztowań, roboty związane z fundamentowaniem, nadzór budowlany, wykonywanie i naprawa instalacji elektrycznych budynków i budowli, wykonywanie i naprawa elektrycznych instalacji sygnalizacyjnych, wykonywanie i naprawa instalacji centralnego ogrzewania i wentylacyjnych, wykonywanie i naprawa instalacji wodno-kanalizacyjnych, wykonywanie i naprawa instalacji gazowych, wykonywanie pozostałych instalacji budowlanych, wykonywanie robót ogólnobudowlanych w zakresie przesyłowych obiektów liniowych: rurociągów, linii elektroenergetycznych, elektrotrakcyjnych i telekomunikacyjnych, działalność usługowa w zakresie instalowania, naprawy i konserwacji instrumentów i przyrządów pomiarowych, kontrolnych, badawczych, testujących, nawigacyjnych, konserwacja i naprawa urządzeń centralnego ogrzewania, wynajem maszyn i urządzeń do budowy sieci gazowej, rozbiórka i burzenie obiektów budowlanych, roboty ziemne, wynajem sprzętu budowlanego i burzącego z obsługą operatorską, wynajem maszyn i urządzeń budowlanych, budowa dróg kołowych i szynowych, sprzątanie i czyszczenie obiektów, **41** organizowanie obozów sportowych, organizowanie i prowadzenie konferencji, organizowanie i prowadzenie seminariów, organizowanie i prowadzenie sympozjów, **42** badania i analizy techniczne, wykonywanie wykopów i wierceń geologiczno-inżynierskich, działalność w zakresie projektowania budowlanego, urbanistycznego, technologicznego, badania geologiczne, badania techniczne, doradztwo budowlane, ekspertyzy inżynierskie, planowanie urbanistyczne, działalność geodezyjna i kartograficzna, tworzenie i utrzymywanie stron internetowych dla osób trzecich, **44** Działalność usługowa związana z zagospodarowaniem terenów zieleni, ogrodnictwo, ogrodnictwo krajobrazowe, projektowanie ogrodów, pielęgnacja trawników.

(111) **196489** (220) 2005 09 20 (210) 300246
 (151) 2007 08 21 (441) 2005 12 27
 (732) Firma Handlowa „FARON” Czesław Pacewicz, Koszalin, PL.
 (540)



(531) 26.3.1, 27.5.1
 (510), (511) **09** okulary, okulary przeciwsłoneczne, etui na okulary.

(111) **196490** (220) 2005 09 21 (210) 300256
 (151) 2007 08 23 (441) 2005 12 27
 (732) CARLSBERG Polska Spółka z o.o., Warszawa, PL.
 (540)



Kolor znaku: żółty, niebieski, biały, złoty, czarny, czerwony
 (531) 6.7.4, 7.1.1, 25.1.15, 27.5.1, 29.1.15
 (510), (511) **32** piwo, napoje piwne, **33** napoje niskoalkoholowe.

(111) **196491** (220) 2005 09 21 (210) 300257
 (151) 2007 08 23 (441) 2005 12 27
 (732) CARLSBERG Polska Spółka z o.o., Warszawa, PL.
 (540)



Kolor znaku: biały, żółty, niebieski, czerwony, brązowy, złoty
 (531) 2.1.4, 3.3.1, 18.1.1, 25.1.15, 27.5.1, 29.1.15
 (510), (511) **32** piwo, napoje piwne, **33** napoje niskoalkoholowe.

(111) **196492** (220) 2005 09 26 (210) 300489
 (151) 2007 08 13 (441) 2006 01 09
 (732) TROPICAL Tadeusz Ogrodnik, Chorzów, PL.
 (540) TROPICAL KETAPANG

(510), (511) **01** preparaty i produkty chemiczne do stosowania w akwarystyce i terrarystyce, preparaty i produkty chemiczne do regulacji pH wody, preparaty i produkty chemiczne do zmiękczenia wody, preparaty i produkty do regulacji pH wody pochodzenia roślinnego, preparaty i produkty do zmiękczenia wody pochodzenia roślinnego, nawozy roślinne, **05** produkty i preparaty weterynaryjne, preparaty biobójcze do celów akwarystycznych i dla terrariów, produkty i preparaty pochodzenia roślinnego o działaniu leczniczym, przeciwbakteryjnym i przeciwgrzybicznym do stosowania w akwarystyce i terrarystyce, preparaty i produkty z liści migdałecznika morskiego o działaniu leczniczym i regenerującym do stosowania w akwarystyce i terrarystyce, **31** pokarmy w postaci tabletek, płatków, granulatów, ziaren i w postaci ekstrudowanej oraz pokarmy naturalne suszone i liofilizowane dla fauny, zwłaszcza dla ryb, ryb

ozdobnych, ptaków, gadów, płazów oraz drobnych zwierząt hodowlanych, pokarmy dla fauny zawierające środki odżywcze, produkty i preparaty do hodowli roślin, roślin akwariowych, ryb, ryb ozdobnych, ptaków, gadów, płazów oraz drobnych zwierząt hodowlanych.

(111) **196493** (220) 2005 09 30 (210) 300663
 (151) 2007 08 07 (441) 2006 01 09
 (732) EMO FARM Spółka z o.o., Ksawerów k/Łodzi, PL.
 (540) NEOVEN

(510), (511) **03** produkty kosmetyczne, środki myjące i czyszczące, **05** produkty farmaceutyczne, weterynaryjne i higieniczne, preparaty lecznicze zawierające witaminy i mikroelementy stosowane jako uzupełnienie pożywienia, zioła lecznicze, herbaty lecznicze z ziół, preparaty farmaceutyczne, żywność dietetyczna do celów leczniczych, dietetyczne napoje do celów leczniczych, dodatki odżywcze do celów leczniczych, dietetyczne substancje do celów leczniczych, żywność dla niemowląt, lecytyna do celów medycznych i dietetycznych, dietetyczne artykuły żywnościowe na bazie białka do celów medycznych, mleko białkowe, preparaty farmaceutyczne stosowane w schorzeniach żył, **29** artykuły spożywcze pochodzenia zwierzęcego zawarte w tej klasie, spożywcze środki dietetyczne nie do celów leczniczych zawierające mleko i produkty mleczne, konserwowane, suszone i gotowane owoce i warzywa, batony przekąskowe zawierające przetworzone owoce i/lub orzechy wzbogacone w witaminy i/lub mikroelementy, proteiny spożywcze, batony proteinowe, białko spożywcze, białko z jaj, preparaty białka sojowego, lecytyna sojowa do celów spożywczych, artykuły żywnościowe na bazie białka inne niż do celów medycznych zawarte w tej klasie, suplementy diety zawarte w tej klasie inne niż do celów leczniczych.

(111) **196494** (220) 2005 09 30 (210) 300664
 (151) 2007 08 08 (441) 2006 01 09
 (732) EMO FARM Spółka z o.o., Ksawerów k/Łodzi, PL.
 (540) Glukoz-im

(510), (511) **03** produkty kosmetyczne, środki myjące i czyszczące, **29** artykuły spożywcze pochodzenia zwierzęcego zawarte w tej klasie, spożywcze środki dietetyczne nie do celów leczniczych zawierające mleko i produkty mleczne, konserwowane, suszone i gotowane owoce i warzywa, batony przekąskowe zawierające przetworzone owoce i/lub orzechy wzbogacone w witaminy i/lub mikroelementy, proteiny spożywcze, batony proteinowe, białko spożywcze, białko z jaj, preparaty białka sojowego, lecytyna sojowa do celów spożywczych, artykuły żywnościowe na bazie białka inne niż do celów medycznych zawarte w tej klasie, suplementy diety zawarte w tej klasie inne niż do celów leczniczych.

(111) **196495** (220) 2005 10 03 (210) 300671
 (151) 2007 08 08 (441) 2006 01 09
 (732) ALFARMA Delong i Jechna Spółka Jawna, Warszawa, PL.
 (540) vita lacto
 (510), (511) **05** suplementy diety do celów leczniczych, preparaty witaminowe.

(111) **196496** (220) 2005 10 03 (210) 300739
 (151) 2007 10 03 (441) 2006 01 09
 (732) CHOCOFFEE S.C. Leon Sikora, Jacek Sikora, Świdnica, PL.
 (540) CHOCOFFEE

(510), (511) **30** kawa, herbata, kakao, czekolada, praliny czekoladowe, trufle jako wyrób cukierniczy, cukierki, słodczyce, ciastka, wyroby ciastkarskie, pieczywo, pieczywo cukiernicze, lody, napoje na bazie czekolady, napoje na bazie kawy, napoje na bazie herbaty, napoje na bazie kakao, **43** snack-bary, kawiarnie, kafeterie, restauracje, hotele, motele.

(111) **196497** (220) 2005 10 03 (210) 300750
 (151) 2007 09 21 (441) 2006 01 09
 (732) S & D Pharma CZ, spol.s.r.o., Praha 4, CZ.
 (540) ALENDROMAX

(510), (511) **05** produkty farmaceutyczne, leki wzmacniające, preparaty z mikroelementami dla ludzi, mineralne dodatki do żywności, odżywcze dodatki do celów leczniczych, **30** glukoza do celów spożywczych, kit pszczeli spożywczy, muesli, produkty spożywcze na bazie owsa, produkty żywnościowe ze skrobi, preparaty zbożowe.

(111) **196498** (220) 2005 10 06 (210) 300854
 (151) 2007 10 15 (441) 2006 01 09
 (732) Przedsiębiorstwo Usługowo-Produkcyjne „HOLBEX” Sp. z o.o., Stara Iwiczna, PL.
 (540) OSTERCAL 1250 D
 (510), (511) **05** produkty dietetyczne - zwłaszcza dietetyczne środki spożywcze, tzw „nowa żywność”, suplementy diet - do celów leczniczych, leki, również ziołowe, komponenty produktów dietetycznych oraz leków, **35** tworzenie, wydawanie i dystrybucja materiałów promocyjno-reklamowych, także katalogów, usługi w zakresie badania rynku oraz badania opinii publicznej, organizowanie i obsługa handlowych lub reklamowych wystaw, giełd i targów, zwłaszcza branży farmaceutycznej, zielarskiej i dietetycznej (również tzw. „zdrowa żywność”) - o podłożu reklamowym - z zastosowaniem reklamy prasowej, radiowej, telewizyjnej i internetowej oraz z wykorzystaniem elektronicznych, magnetycznych i optycznych nośników informacji, zgrupowanie na rzecz osób trzecich różnorodnych towarów pozwalające nabywcy wygodnie je oglądać i kupować w małych sklepach różnych branż, zwłaszcza w aptece, sklepie branży zielarskiej, dietetycznej, również tzw. „zdrowa żywność”, zgrupowanie na rzecz osób trzecich różnorodnych towarów pozwalające nabywcy wygodnie je oglądać i kupować w dużym sklepie branży spożywczej i/lub dietetycznej i/lub w dużej aptece, w dużym sklepie wielobranżowym i/lub w supermarkecie (hipermarkecie) i/lub w hurtowni, zgrupowanie na rzecz osób trzecich różnorodnych towarów za pośrednictwem systemu telezakupów, pozwalające nabywcy wygodnie je oglądać i kupować przy wykorzystaniu środków telekomunikacji, zgrupowanie na rzecz osób trzecich różnych towarów pozwalające nabywcy wygodnie oglądać i kupować te towary na stronie internetowej dotyczącej sprzedaży różnorodnych artykułów, zwłaszcza artykułów branży farmaceutycznej, dietetycznej, ziołowej i/lub spożywczej, **39** usługi w zakresie konfekcjonowania towarów, zwłaszcza produktów farmaceutycznych i dietetycznych.

(111) **196499** (220) 2005 10 06 (210) 300855
 (151) 2007 08 23 (441) 2006 01 09
 (732) PLUS DISCOUNT Sp. z o.o., Poznań, PL.
 (540) SZOKOLADKI
 (510), (511) **30** czekolada i cukierki czekoladowe.

(111) **196500** (220) 2005 10 11 (210) 301093
 (151) 2007 11 13 (441) 2006 01 23
 (732) INTERIA.PL S.A., Kraków, PL.
 (540) INTERIA.PL kliknij po więcej
 (510), (511) **09** anteny, aparaty do fototelegrafii, aparaty do przetwarzania informacji, aparaty do rejestracji dźwięku, aparaty fotograficzne, aparatura radiotelegraficzna, w tym aparaty radiotelefoniczne, audio-wizualne urządzenia do nauki, czytniki, czytniki optyczne, dalekopisy, nośniki informacji optyczne, dyktafony, dyski komputerowe, dyski magnetyczne, dyski obliczeniowe, dyski optyczne, dyskietki, dystrybutory dysków, ekrany wideo, błony filmowe do nagrań dźwiękowych, fotokopiarki, głośniki, interfejsy dla informatyki, karty magnetyczne kodowane, karty inteligentne z obwodami scalonymi i zintegrowanymi, kasety wideo, komputery, peryferyjne urządzenia takie jak: drukarki, monitory, skanery, programy komputerowe systemu operacyjnego, maszty radiotelegraficzne, megafony, mikrofony, mikroprocesory, nadajniki do telekomunikacji, notesy elektroniczne, obwody drukowane, obwody scalone, odbiorniki audio-wideo, odtwarzacze płyt kompaktowych, półprzewodniki, procesory tekstu, przekaźniki sygnałów elektrycznych, przewody akustyczne, przewody telefoniczne, przewody telegraficzne, repondery telefoniczne, słuchawki telefoniczne, taśmy do rejestracji dźwięku, taśmy magnetyczne, taśmy wideo, telekoparki, urządzenia nadawcze, urządzenia do interkomunikacji, urządzenia do odtwarzania dźwięku, urządzenia do transmisji dźwięku, złącza do przewodów elektrycznych, **35** usługi związane z organizowaniem aukcji, usługi w zakresie informacji handlowej, publikowanie tekstów reklamowych w prasie, usługi w zakresie systematyzacji i pozyskiwania komputerowych baz danych, kompilacja informacji w komputerowych bazach danych, usługi marketingowe, usługi w zakresie pośrednictwa handlowego polegające na kojarzeniu kontrahentów, usługi w zakresie produkcji: reklam radiowych, telewizyjnych i kinowych, usługi w zakresie domów aukcyjnych, usługi wykonywane przez agencje reklamowe, takie jak: reklama osób trzecich w ramach udzielonych pełnomocnictw w zakresie działalności: radiowej, telewizyjnej lub kinowej, usługi dotyczące transkrypcji informacji, usługi dotyczące

powielania dokumentów i dokumentacji, usługi menedżerskie, usługi badania rynku, usługi badania opinii, usługi informacyjne w zakresie działalności gospodarczej, usługi rozlepiania plakatów reklamowych, uaktualnianie ulotek reklamowych, wypożyczanie materiałów reklamowych, usługi dotyczące zarządzania zbiorami informatycznymi, usługi organizacji wystaw handlowych lub reklamowych, usługi zarządzania hotelami, zarządzanie profesjonalne działalnością artystyczną, **36** usługi z zakresu agencji kredytowych, usługi wykonywane przez agencje nieruchomości, takie jak: pośrednictwo w handlu nieruchomościami, pośrednictwo w sprawach kupna, sprzedaży, najmu nieruchomości, wycena nieruchomości, wynajmowanie mieszkań, wynajmowanie pomieszczeń biurowych, zarządzanie majątkiem nieruchomości, zarządzanie nieruchomościami, usługi finansowe takie jak: analizy finansowe, doradztwo w sprawach finansowych, działalność finansowa, emisja bonów wartościowych, pośrednictwo przy zawieraniu umów kredytowych, emisja kart kredytowych, informacja bankowa, usługi agencji dotyczące skupu długów, inwestycje kapitałowe, kantory wymiany walut, lokaty kapitałów, notowania kapitałowe, operacje bankowe, oszacowanie wartości dla celów fiskalnych, pośrednictwo maklerskie na giełdach, powiernictwo, pożyczki pod zastaw, sponsorowanie finansowe, transakcje finansowe, transfer elektroniczny środków finansowych, zarządzanie finansami, usługi wykonywane przez agencje ubezpieczeniowe, takie jak: doradztwo w sprawach ubezpieczeniowych, informacja o ubezpieczeniach, ubezpieczenia, wycena ubezpieczenia, **38** usługi wykonywane przez agencje informacyjne, takie jak: opracowywanie informacji w zakresie wiadomości radiowych i telewizyjnych, zbieranie i przekazywanie tych wiadomości i informacji, usługi wykonywane przez agencje prasowe, takie jak: zbieranie i opracowywanie wiadomości prasowych oraz przekazywanie tych wiadomości i informacji do prasy, usługi w zakresie przesyłania wiadomości, takie jak: emisja radiowa i emisja telewizyjna, usługi w zakresie informacji o telekomunikacji, komunikacji: radiowej, telefonicznej, telegraficznej i poczty elektronicznej, usługi w zakresie przesyłania danych przy pomocy: światłowodów i terminali komputerowych oraz przekazu satelitarnego, usługi dotyczące przesyłania telegramów, telefaksów i telekopii, usługi dotyczące przesyłania wiadomości i obrazu przy pomocy komputera, obsługa przekazu fonicznego, prowadzenie transmisji, telefonia komórkowa, obsługa i najem sprzętu do telekomunikacji, w tym do: transmisji radia i telewizji, usługi dotyczące organizowania systemów transmisyjnych, rozpowszechnianie programów radiowych i telewizyjnych, usługi internetowe w zakresie: telekomunikacji, telefonii komórkowej, radiofonii i telewizji, wypożyczanie urządzeń do przekazywania informacji, wypożyczanie urządzeń telekomunikacyjnych, usługi w zakresie transmisji programów telewizyjnych, **41** usługi związane z montażem programów radiowych i telewizyjnych, usługi nauczania i organizowania konkursów edukacyjnych lub rozrywkowych, usługi dotyczące organizowania pokazów i widowisk artystycznych, organizowania zawodów sportowych, organizowania konkursów piękności, organizowania zabaw, organizowania i prowadzenia seminariów, organizowania i prowadzenia konferencji i kongresów, organizowania rozrywki internetowej, radiowej i telewizyjnej, organizowania wystaw kulturalnych lub edukacyjnych, usługi świadczone przez parki rozrywki, usługi związane z organizowaniem kursów, takich jak: edukacyjnych, internetowych, korespondencyjnych, usługi dotyczące produkcji szerokoekranowych filmów na taśmach wideo, usługi w zakresie produkcji widowisk, usługi wykonywane przez agencję artystyczną w zakresie: studia nagrań, przedstawień teatralnych, organizowania festiwalu piosenkarskich, usługi w zakresie wypożyczalni rekwizytów, usługi w zakresie wypożyczalni kaset, usługi dotyczące publikowania książek i tekstów innych niż teksty reklamowe, usługi organizowania rozrywki radiowej, usługi wypożyczania nagrań dźwiękowych.

(111) **196501** (220) 2005 10 14 (210) 301183
 (151) 2007 09 06 (441) 2006 01 23
 (732) TVN S.A., Warszawa, PL.
 (540) TVN Med
 (510), (511) **03** środki myjące, czyszczące, piorące i wybielające, kosmetyki, wyroby perfumeryjne, środki do pielęgnacji włosów, środki do czyszczenia zębów, **09** urządzenia i przyrządy do nagrywania, transmisji i reprodukcji dźwięku, obrazu, programy telewizyjne, filmy, audycje radiowe utrwalone w formie zapisanej taśmy filmowej, taśmy wideo, taśmy magnetycznej, dysków optycznych w wersji przystosowanej do odtwarzania w komputerach multimedialnych, zapisane nośniki obrazu, dźwięku i informacji, automaty sprzedające i mecha-

nizmy do urządzeń uruchamianych przez wrzucanie monety lub żetonu, maszyny liczące, sprzęt przetwarzający dane, komputery, gry komputerowe, oprogramowanie komputerowe, **16** papier, karton i wyroby z tych materiałów nie ujęte w innych klasach, druki akcydensowe, kalendarze, foldery, prospekty afisze, plakaty, fotografie, nalepki, publikacje drukowane, czasopisma, książki, broszury, materiały piśmienne, papeterie, torby do pakowania z papieru i tworzywa sztucznych, materiały szkoleniowe i instruktażowe z wyjątkiem aparatów, **25** odzież, odzież sportowa, obuwie, nakrycia głowy, **28** gry, zabawki i sprzęt sportowy ujęte w tej klasie, gry elektroniczne inne niż komputerowe, ozdoby choinkowe, karty do gry, **35** usługi w zakresie reklamy: organizacja i prowadzenie kampanii reklamowych, wynajmem i sprzedaż miejsca i czasu na cele reklamowe w środkach masowego przekazu, usługi produkcji audycji i filmów reklamowych dla radia, telewizji, filmu, internetu, usługi w zakresie dystrybucji i doręczania prospektów i próbek reklamowych, organizacji pokazów i wystaw w celach reklamowych i handlowych, usługi badania opinii publicznej, badania rynku mediów i reklamy, usługi prowadzenia sklepu i hurtowni wielobranżowej w zakresie sprzedaży odzieży, obuwia, wyrobów papierniczych, kosmetyków, chemii gospodarczej, książek, czasopism, gazet, sprzętów gospodarstwa domowego, mebli, wyposażenia wnętrz, prowadzenie punktów sprzedaży hurtowej i detalicznej: odzieży, obuwia, wyrobów papierniczych, chemii gospodarczej, książek, czasopism, gazet, sprzętów gospodarstwa domowego, mebli, wyposażenia wnętrz za pośrednictwem Internetu, **38** usługi agencji informacyjnej: zbieranie i rozpowszechnianie informacji, usługi rozpowszechniania programów telewizyjnych, reportaży, filmów dokumentalnych i fabularnych, teleturniejów, widowisk rozrywkowych i sportowych, programów informacyjnych usługi: emisji telewizyjnej i radiowej, obsługi przekazu dźwięku i obrazu, obsługi przekazu cyfrowego, organizowania systemów transmisyjnych dźwięku, obrazu i sygnału cyfrowego, rozpowszechniania programów i informacji za pośrednictwem sieci informatycznych- internetu, sieci teleinformatycznych i przekazu satelitarnego, organizacja audycji z interaktywnym udziałem widzów, **41** usługi rozrywki i nauczania: organizacja rozrywkowych widowisk telewizyjnych, audycji radiowych, produkcja filmów dokumentalnych, reportaży, programów telewizyjnych, organizacji teleturniejów i konkursów, organizacji i prowadzenia teleturniejów i konkursów z interaktywnym udziałem widzów i słuchaczy w czasie realnym, organizacji nauczania, nauczanie korespondencyjne zgodnie z zapotrzebowaniem uczestników, usługi wynajmowania studia nagraniowego, filmowego, organizacji i produkcji nagrań filmowych, dźwiękowych, usługi organizacji imprez artystycznych, estradowych, sportowych, rekreacyjnych, usługi obsługi technicznej i menedżerskiej produkcji telewizyjnej i filmowej, usługi wynajmu dekoracji, kostiumów i rekwizytów oraz pomieszczeń do celów rozrywkowych, sprzętu telewizyjnego, radiowego, filmowego, kinematograficznego, usługi wydawnicze: publikowanie książek i innych materiałów drukowanych, udostępnianie tych publikacji za pośrednictwem internetu, organizowanie konkursów piękności, zabaw, zawodów sportowych, prowadzenie parków rozrywki, **42** usługi administrowania prawami własności intelektualnej, udzielania licencji i pośrednictwa w obrocie prawami własności intelektualnej, opracowywanie i wdrażanie programów komputerowych, badania w dziedzinie usług medialnych - prace badawczo wdrożeniowe dotyczące opracowywania i wdrażania nowych technologii w dziedzinie usług medialnych, prognozy pogody, **44** usługi medyczne, stomatologiczne, opieka medyczna usługi higieniczne i kosmetyczne dla ludzi w tym badania diagnostyczne, porady medyczne, porady aptekarskie, konsultacje dla lekarzy, udzielanie informacji w zakresie medycyny.

(111) **196502** (220) 2005 10 14 (210) 301186
 (151) 2007 09 06 (441) 2006 01 23
 (732) TVN S.A., Warszawa, PL.
 (540)



Kolor znaku: czarny, biały, szary, granatowy, niebieski, fioletowy, różowy
 (531) 11.3.5, 27.5.1, 29.1.14

(510), (511) **03** środki myjące, czyszczące, piorące i wybielające, kosmetyki, wyroby perfumeryjne, środki do pielęgnacji włosów, środki do czyszczenia zębów, **09** urządzenia i przyrządy do nagrywania, transmisji i reprodukcji dźwięku, obrazu, programy telewizyjne, filmy, audycje radiowe utrwalone w formie zapisanej taśmy filmowej, taśmy video, taśmy magnetycznej, dysków optycznych w wersji przystosowanej do odtwarzania w komputerach multimedialnych, zapisane nośniki obrazu, dźwięku i informacji, automaty sprzedające i mechanizmy do urządzeń uruchamianych przez wrzucanie monety lub żetonu, maszyny liczące, sprzęt przetwarzający dane, komputery, gry komputerowe, oprogramowanie komputerowe, **16** papier, karton i wyroby z tych materiałów nie ujęte w innych klasach, druki akcydensowe, kalendarze, foldery, prospekty afisze, plakaty, fotografie, nalepki, publikacje drukowane, czasopisma, książki, broszury, materiały piśmienne, papeterie, torby do pakowania z papieru i tworzywa sztucznych, materiały szkoleniowe i instruktażowe (z wyjątkiem aparatów), **25** odzież, odzież sportowa, obuwie, nakrycia głowy, **28** gry, zabawki i sprzęt sportowy ujęte w tej klasie, gry elektroniczne inne niż komputerowe, ozdoby choinkowe, karty do gry, **35** usługi w zakresie reklamy: organizacja i prowadzenie kampanii reklamowych, wynajmem i sprzedaż miejsca i czasu na cele reklamowe w środkach masowego przekazu, usługi produkcji audycji i filmów reklamowych dla radia, telewizji, filmu, internetu, usługi w zakresie dystrybucji i doręczania prospektów i próbek reklamowych, organizacji pokazów i wystaw w celach reklamowych, usługi badania opinii publicznej, badania rynku mediów i reklamy, usługi prowadzenia sklepu i hurtowni wielobranżowej w zakresie sprzedaży odzieży, obuwia, wyrobów papierniczych, kosmetyków, chemii gospodarczej, książek, czasopism, gazet, sprzętów gospodarstwa domowego, mebli, wyposażenia wnętrz, prowadzenie punktów sprzedaży hurtowej i detalicznej: odzieży, obuwia, wyrobów papierniczych, chemii gospodarczej, książek, czasopism, gazet, sprzętów gospodarstwa domowego, mebli, wyposażenia wnętrz za pośrednictwem Internetu, **38** usługi agencji informacyjnej: zbieranie i rozpowszechnianie informacji, usługi rozpowszechniania programów telewizyjnych, reportaży, filmów dokumentalnych i fabularnych, teleturniejów i widowisk rozrywkowych i sportowych, programów informacyjnych, usługi: emisji telewizyjnej i radiowej, obsługi przekazu dźwięku i obrazu, obsługi przekazu cyfrowego, organizowania systemów transmisyjnych dźwięku, obrazu i sygnału cyfrowego, rozpowszechniania programów i informacji za pośrednictwem sieci informatycznych- internetu, sieci teleinformatycznych i przekazu satelitarnego, organizacja audycji z interaktywnym udziałem widzów, **41** usługi rozrywki i nauczania: organizacja rozrywkowych widowisk telewizyjnych, audycji radiowych, produkcja filmów dokumentalnych, reportaży, programów telewizyjnych, organizacji teleturniejów i konkursów, organizacji i prowadzenia teleturniejów i konkursów z interaktywnym udziałem widzów i słuchaczy w czasie realnym, organizacji nauczania, nauczanie korespondencyjne zgodnie z zapotrzebowaniem uczestników, usługi wynajmowania studia nagraniowego, filmowego, organizacji i produkcji nagrań filmowych, dźwiękowych, usługi organizacji imprez artystycznych, estradowych, sportowych, rekreacyjnych, usługi obsługi technicznej i menedżerskiej produkcji telewizyjnej i filmowej, usługi wynajmu dekoracji, kostiumów i rekwizytów, oraz pomieszczeń do celów rozrywkowych, sprzętu telewizyjnego, radiowego, filmowego, kinematograficznego, usługi wydawnicze: publikowanie książek i innych materiałów drukowanych, udostępnianie tych publikacji za pośrednictwem internetu, organizowanie konkursów piękności, zabaw, zawodów sportowych, prowadzenie parków rozrywki, **42** usługi administrowania prawami własności intelektualnej, udzielania licencji i pośrednictwa w obrocie prawami własności intelektualnej, opracowywanie i wdrażanie programów komputerowych, badania w dziedzinie usług medialnych - prace badawczo wdrożeniowe dotyczące opracowywania i wdrażania nowych technologii w dziedzinie usług medialnych, prognozy pogody.

(111) **196503** (220) 2005 10 14 (210) 301224
 (151) 2007 09 06 (441) 2006 01 23
 (732) Przedsiębiorstwo Produkcyjno-Usługowe BELIN Zakład Pracy Chronionej Wojciech Lenartowicz, Roman Erdmann, Andrzej Nowak Sp. J., Poznań, PL.
 (540) VIA LINIA
 (510), (511) **05** herbaty lecznicze, **29** owoce suszone, **30** herbata.

(111) **196504** (220) 2005 10 17 (210) 301264
 (151) 2007 09 04 (441) 2006 01 23
 (732) SERWIS AKPiA Roman Długi, Poznań, PL.
 (540)



(531) 26.4.1, 26.11.2, 26.13.25, 27.5.1
 (510), (511) **04** brykiety z produktów roślinnych jak słoma, drewno, brykiety z węgla i torfu, paliwa, podpałki, **07** maszyny do wytwarzania brykietów, prasy do pasz, części maszyn do wytwarzania brykietów zawarte w klasie 07, **31** produkty rolne, ogrodnicze, leśne, ziarna, nasiona, rośliny i kwiaty naturalne, karma dla zwierząt, słoma na paszę, ściółkę, ziolo, wytloki, maty słomiane, drewno do wyrobu miazgi drzewnej, **35** usługi w zakresie prowadzenia sklepu/hurtowni z w/w towarami.

(111) **196505** (220) 2006 05 17 (210) 310831
 (151) 2007 11 30 (441) 2006 08 21
 (732) OSSTEM Company Limited, Seoul, KR.
 (540)



(531) 26.1.4, 27.5.1
 (510), (511) **10** sztuczne zęby, sztuczne szczęki, implanty z materiałów syntetycznych, implanty dentystyczne, protezy dentystyczne, urządzenia i narzędzia dentystyczne, w szczególności: wydrążacze stomatologiczne, przyrządy do wypełniania ubytków, wykrywacze ubytków, lusterka dentystyczne, wiertła dentystyczne, igły dentystyczne, łóżka specjalnie skonstruowane do celów stomatologicznych, przyrządy do czyszczenia zębów, urządzenia i przyrządy ortodontyczne, sondy, przyrządy do terapii dziąseł, urządzenia rentgenowskie do celów medycznych, unity stomatologiczne, aparatura i instalacje do wytwarzania promieniowania rentgenowskiego dla celów medycznych.

(111) **196506** (220) 2001 08 09 (210) 239399
 (151) 2007 10 24
 (732) AVANT Sp.z o.o., Warszawa, PL.
 (540)



Kolor znaku: niebieski, żółty
 (531) 1.5.12, 26.13.25, 27.5.5, 29.1.12
 (510), (511) **18** kufry, torby, walizy, **25** obuwie, ubrania, bielizna, nakrycia głowy.

(111) **196507** (220) 2003 03 04 (210) 261778
 (151) 2007 09 05 (441) 2003 09 08
 (732) „BLACK RED WHITE” Spółka Akcyjna, Biłgoraj, PL.
 (540) bawaria

(510), (511) **20** wyroby stolarstwa meblowego, zestawy meblowe, meble biurowe, szkolne i kuchenne, fotele, kanapy, komody, kontu-ary, kredensy, krzesła, ławy, lustra, łóżka, półki, pudełka drewniane lub z tworzyw sztucznych, sekretery, skrzynie, kufry, sofy, stojaki, sto-

ły, szafy, szafki, szkatułki, szuflady, taborety, toaletki, waliki, wieszaki, wózki, zagłówki.

(111) **196508** (220) 2003 03 17 (210) 262367
 (151) 2007 10 17 (441) 2003 09 22
 (732) Zakład Przetwórstwa Mięsnego „Tarczyński” S.A., Trzebnica, PL.
 (540) tarczyński mazurska
 (510), (511) **29** mięso, wyroby mięsne, drób, galantyna, ekstrakty mięsne, wyroby garmazeryjne, konserwy, pasztety, galaretki i sosy mięsne, pulpy mięsne, puree z mięsem, pasty i sery z mięsem.

(111) **196509** (220) 2003 04 14 (210) 263522
 (151) 2007 09 07 (441) 2003 10 20
 (732) „BLACK RED WHITE” Spółka Akcyjna, Biłgoraj, PL.
 (540) dream

(510), (511) **20** wyroby stolarstwa meblowego, zestawy meblowe, meble biurowe, szkolne i kuchenne, fotele, kanapy, komody, kontu-ary, kredensy, krzesła, ławy, lustra, łóżka, półki, pudełka drewniane lub z tworzyw sztucznych, sekretery, skrzynie, kufry, sofy, stojaki, sto-ły, szafy, szafki, szkatułki szuflady, taborety, toaletki, waliki, wieszaki, wózki, zagłówki.

(111) **196510** (220) 2006 10 02 (210) 316161
 (151) 2007 09 05 (441) 2007 01 08
 (732) EMC Spółka z o.o., Toruń, PL.
 (540) GOVENA

(510), (511) **09** urządzenia i przyrządy pomiarowe, sygnalizacyjne i kontrolne, urządzenia i przyrządy elektryczne przewodzące, przełączające, transformujące, akumulatorowe i kontrolno-sterujące, sterowniki elektroniczne, przełączniki elektryczne i elektroniczne, gniazda elektryczne i sygnałowe, **11** urządzenia oświetleniowe, żarówki, świetlówki, lampy elektryczne, lampy półprzewodnikowe, urządzenia do ogrzewania i chłodzenia, urządzenia klimatyzacyjne.

(111) **196511** (220) 2003 09 26 (210) 270440
 (151) 2007 11 12 (441) 2004 04 05
 (732) Firma Handlowa ANLUX Anna Gawłowska, Mariusz Gawłowski, Bielsko-Biała, PL.
 (540)



Kolor znaku: niebieski, biały
 (531) 25.5.1, 26.4.2, 27.5.1, 29.1.12
 (510), (511) **11** żarówki oświetleniowe, żarówki elektryczne, żarniki do lamp (elektryczne), oprawy oświetleniowe, oprawy oświetlenio-we do sufitów podwieszanych, oświetlenie sufitowe, lampy luminescencyjne do oświetlania, lampy uliczne, lampy wyładowcze elektryczne do oświetlania, lampiony, lampki elektryczne na choinkę, latarki, reflektorki doświetlające, obudowy i osłony do lamp, urządze-nia i instalacje do oświetlenia, źródła światła.

(111) **196512** (220) 2004 01 19 (210) 275162
 (151) 2007 10 24 (441) 2004 05 04
 (732) „SOLARPOL” Polskie Centrum Energii Odnawialnej - Jolanta Skorut, Sułkowiec, PL.
 (540)



Kolor znaku: biały, czerwony, niebieski, popielaty
 (531) 1.17.11, 1.17.25, 24.15.2, 27.5.1, 29.1.1, 29.1.4, 29.1.6
 (510), (511) **11** grzejniki do centralnego ogrzewania, kolektory słoneczne, pompy ciepłe, zbiorniki ciśnieniowe wody, urządzenia i instalacje do klimatyzacji, urządzenia i instalacje do ogrzewania wody oraz pomieszczeń odnawialnymi źródłami ciepła, kominki domowe, **35** zgrupowanie na rzecz osób trzech urządzeń i materiałów bu-

dowlanych, pozwalające nabywcy wygodnie je oglądać i kupować w hurtowniach i sklepach, **37** prowadzenie prac budowlano-montażowych obiektów budowlanych, nadzór budowlany, izolowanie i uszczelnianie budynków, instalacja oraz naprawa urządzeń i instalacji grzewczych, instalacja oraz naprawa instalacji i urządzeń grzewczych wykorzystujących odnawialne źródła ciepła, instalacja oraz naprawa urządzeń wodnych, instalacja oraz naprawa urządzeń sanitarnych, instalacja oraz naprawa urządzeń elektrycznych oraz instalacje oraz naprawa sieci elektrycznych wewnątrz obiektów budowlanych, **42** ekspertyzy inżynierskie prac budowlanych i instalacyjnych, projektowanie budynków, projektowanie instalacji grzewczych, projektowanie instalacji grzewczych wykorzystujących energię odnawialną.

(111) **196513** (220) 2004 04 09 (210) 279120
 (151) 2007 10 23 (441) 2004 07 12
 (732) „BYK” Dariusz Osiniak, Jacek Malinowski Spółka Jawna, Mierzyn, PL.
 (540)



Kolor znaku: czerwony, czarny, biały
 (531) 3.4.1, 3.4.4, 3.4.13, 27.5.1, 29.1.13
 (510), (511) **35** zgrupowanie na rzecz osób trzecich różnych towarów pozwalające je nabywcy oglądać i kupować w sklepie z mięsem, wyrobami mięsnymi, przetworami mięsnymi oraz artykułami spożywczymi wyprodukowanymi na bazie mięsa.

(111) **196514** (220) 2005 10 24 (210) 301531
 (151) 2007 07 26 (441) 2006 02 06
 (732) Firma Handlowo-Usługowa „Hagena” Aleksandra Owczarska-Jaśniak, Świętochłowice, PL.
 (540)



Kolor znaku: bordowy
 (531) 7.5.5, 27.5.1, 29.1.1
 (510), (511) **35** zgrupowanie na rzecz osób trzecich różnych towarów pozwalające nabywcy je oglądać i kupować w sklepie i hurtowni z artykułami przeznaczonymi do wyposażania i dekoracji wnętrz, dekoracja wystaw sklepowych, **36** usługi finansowe, doradztwo finansowe, doradztwo w sprawach finansowych, **42** projektowanie dekoracji wnętrz, dekoracja wnętrz.

(111) **196515** (220) 2004 11 15 (210) 287606
 (151) 2007 11 13 (441) 2005 02 21
 (732) PGN Jerzy Szymański, Kłodzko, PL.
 (540)



Kolor znaku: czerwony, niebieski, biały, czarny
 (531) 7.1.8, 27.5.1, 29.1.14
 (510), (511) **36** usługi w zakresie pośrednictwa w obrocie nieruchomości, pośrednictwo handlowe w zakresie obrotu nieruchomości,

ściami, pośrednictwo kredytowe w zakresie obrotu nieruchomości, zarządzanie nieruchomościami, doradztwo zawodowe w zakresie lokowania kapitału i inwestowania w nieruchomości, **42** doradztwo prawne.

(111) **196516** (220) 2005 02 21 (210) 291379
 (151) 2007 11 05 (441) 2005 05 30
 (732) ATREM Spółka z o.o., Przeźmierowo k/Poznań, PL.
 (540) STRGAZ2
 (510), (511) **09** urządzenia i przyrządy kontrolno-sterujące, urządzenia i przyrządy pomiarowe do transmisji danych oraz rozkazów.

(111) **196517** (220) 2005 02 22 (210) 291478
 (151) 2007 11 07 (441) 2005 05 30
 (732) Danuta Cierocka, Chmielonko, PL.
 (540) Aryton
 (510), (511) **18** skóra i imitacje skóry oraz towary z tych materiałów, **25** odzież z tworzyw naturalnych i sztucznych, bielizna, nakrycia głowy, obuwie, szale, szaliki, chusty, krawaty, rękawiczki, paski (odzież), **35** prowadzenie interesów osób trzecich w zakresie promocji i reklamy ich towarów, usługi w zakresie prowadzenia agencji importowo-eksportowych i kojarzenia kontrahentów handlowych, usługi w zakresie prowadzenia sklepów oraz salonów mody w tym internetowych dla towarów jak: kosmetyki, perfumy, produkty jubilerskie, skóra i imitacje skóry oraz towary z tych materiałów, odzież, bielizna, galanteria i konfekcja odzieżowa, wykończenia ozdobne do odzieży, obuwie, nakrycia głowy, artykuły gimnastyczne i sportowe, pokazy towarów, organizowanie wystaw w celach handlowych i reklamowych, **42** usługi w zakresie projektowania i wzornictwa przemysłowego odzieży.

(111) **196518** (220) 2005 03 07 (210) 292063
 (151) 2007 11 07 (441) 2005 06 13
 (732) EP KOMIEROWSKI Spółka Jawna, Piaseczno, PL.
 (540)



Kolor znaku: niebieski, biały, czerwony, czarny
 (531) 3.4.1, 26.1.1, 26.11.1, 27.5.1, 29.1.14
 (510), (511) **01** kleje przemysłowe, **06** metalowe elementy mocujące - zszywki, sztyfty, spinki, gwoździe, **07** narzędzia mocujące z napędem pneumatycznym, spalinowym (gazowym) i elektrycznym - gwoździarki, zszywacze, spinacze, sztyfcarki, wkrętarki, wiertarki, pistolety do klejów termoplastycznych, maszyny i urządzenia do automatycznego montażu wyrobów za pomocą gwoździarek, sztyfcarek, zszywaczy, spinaczy (maszyny, których częściami/wyposażeniem są gwoździarki, sztyfcarki, zszywacze, spinacze), kompresory, **08** narzędzia mocujące z napędem mechanicznym (ręczne) - zszywacze, sztyfcarki i spinacze, **42** działalność usługowa w zakresie doradztwa i wprowadzania nowych technologii złączeniowych.

(111) **196519** (220) 2005 05 05 (210) 294610
 (151) 2007 08 23 (441) 2005 08 08
 (732) „PROMARK PRODUKCJA” Sp. z o.o., Warszawa, PL.
 (540)



Kolor znaku: granatowy, żółty, biały
 (531) 27.5.1, 29.1.13
 (510), (511) **07** etykiety nie ujęte w innych klasach, **09** urządzenia i głowice do etykietowania nadruków na produktach i bezdotykowa metoda atramentowa.

(111) **196520** (220) 2005 05 05 (210) 294603
 (151) 2007 08 23 (441) 2005 08 08
 (732) SOWA Sp. z o.o., Warszawa, PL.
 (540) DRUK NA ŻYCZENIE
 (510), (511) **16** materiały introligatorskie, druki, książki, prospekty, pudełka kartonowe lub papierowe, maszyny drukarskie, plakaty, etykiety, opakowania kartonowe, **35** dystrybucja i rozpowszechnianie materiałów reklamowych, edycja tekstów reklamowych, fotokopiowanie, publikacja tekstów reklamowych, prowadzenie agencji importowo-eksportowej dla towarów: materiały introligatorskie, druki, książki, prospekty, pudełka kartonowe lub papierowe, maszyny drukarskie, plakaty, etykiety, opakowania kartonowe, **40** druk cyfrowy, **41** edycja tekstów innych niż reklamowe, **42** projektowanie opakowań, wzornictwo przemysłowe, wykonywanie projektów graficznych, projektowanie komputerowe.

126

**DECYZJE O ODMOWIE UDZIELENIA
 PRAWA OCHRONNEGO
 (wydane po ogłoszeniu o zgłoszeniu)**

Poniższe zestawienie zawiera kolejno: numer zgłoszenia znaku towarowego oraz numer i rok wydania Biuletynu Urzędu Patentowego, w którym zgłoszenie zostało ogłoszone.

240976	07/2002	274371	08/2004
242883	11/2002	274398	08/2004
244717	14/2002	274612	08/2004
250673	25/2002	274792	08/2004
251135	26/2002	275542	09/2004
251966	27/2002	275919	10/2004
255153	06/2003	278106	13/2004
256309	08/2003	278160	13/2004
256767	09/2003	278592	14/2004
256768	09/2003	278593	14/2004
257352	10/2003	278594	14/2004
257360	10/2003	278596	14/2004
258643	12/2003	279696	15/2004
259393	14/2003	280071	16/2004
259436	14/2003	280236	16/2004
260143	15/2003	280439	16/2004
260464	16/2003	280581	17/2004
260506	16/2003	280718	17/2004
264039	22/2003	280765	17/2004
264074	22/2003	281473	18/2004
265598	24/2003	281490	18/2004
267121	01/2004	281646	18/2004
267780	02/2004	282088	19/2004
268661	04/2004	282515	20/2004
268753	04/2004	282880	21/2004
268754	04/2004	283013	21/2004
269327	05/2004	283019	21/2004
269420	05/2004	283025	21/2004
269505	05/2004	283236	21/2004
269757	06/2004	283421	22/2004
270284	07/2004	284010	23/2004
271077	08/2004	284058	23/2004
271227	08/2004	284199	23/2004
271378	08/2004	284474	24/2004
271438	08/2004	285049	25/2004
271522	08/2004	285051	25/2004
272286	08/2004	286393	02/2005
273058	08/2004	287380	03/2005
273800	08/2004	287492	04/2005
273801	08/2004	287507	04/2005
273867	08/2004	287845	04/2005
274348	08/2004	287849	04/2005

287850	04/2005	300461	01/2006
287852	04/2005	300771	01/2006
287854	04/2005	300772	01/2006
287856	04/2005	300941	01/2006
287937	05/2005	300942	01/2006
287966	05/2005	300991	02/2006
287967	05/2005	300992	02/2006
288578	06/2005	300993	02/2005
289118	07/2005	300994	02/2006
289253	07/2005	300995	02/2006
289751	08/2005	301567	03/2006
290461	10/2005	301789	03/2006
291434	11/2005	302176	04/2006
291617	11/2005	302177	04/2006
292093	12/2005	302198	04/2006
292429	13/2005	302200	04/2006
292700	13/2005	302346	04/2006
292701	13/2005	302348	04/2006
292702	13/2005	302573	05/2006
292703	13/2005	303189	06/2006
292704	13/2005	303445	06/2006
292705	13/2005	303446	06/2006
292785	13/2005	303457	06/2006
292878	13/2005	303550	06/2006
292879	13/2005	303797	07/2006
293456	14/2005	304011	07/2006
293870	15/2005	304098	07/2006
293997	15/2005	304104	07/2006
294755	17/2005	304961	09/2006
294797	17/2005	305031	09/2006
294815	17/2005	305305	09/2006
294925	17/2005	305306	09/2006
294926	17/2005	305357	09/2006
294928	17/2005	306077	11/2006
294929	17/2005	306086	11/2006
294930	17/2005	306087	10/2006
294931	17/2005	306103	11/2006
294932	17/2005	306740	12/2006
294939	17/2005	307409	12/2006
296271	19/2005	307410	12/2006
296728	20/2005	307411	12/2006
296816	20/2005	308089	13/2006
296957	20/2005	308090	13/2006
297373	21/2005	309508	15/2006
297403	21/2005	309923	16/2006
297405	21/2005	310411	16/2006
297876	21/2005	310437	17/2006
298019	22/2005	310441	17/2006
298870	23/2005	310442	17/2006
298897	24/2005	310443	17/2006
299659	25/2005	310541	17/2006
300101	26/2005	311343	18/2006

127

**DECYZJE O UMORZENIU POSTĘPOWANIA
 (wydane po ogłoszeniu o zgłoszeniu)**

Poniższe zestawienie zawiera kolejno: numer zgłoszenia znaku towarowego oraz numer i rok wydania Biuletynu Urzędu Patentowego, w którym zgłoszenie zostało ogłoszone.

247824	20/2002	271856	08/2004
252222	27/2002	272254	08/2004
258992	13/2003	272256	08/2004
262709	20/2003	272696	08/2004
267770	02/2004	278187	13/2004
270406	07/2004	279846	15/2004

281736	19/2004	307238	12/2006	328508	23/2007	328788	24/2007
281737	19/2004	307241	12/2006	328509	23/2007	328808	24/2007
281738	19/2004	307251	12/2006	328510	23/2007	328810	24/2007
283503	22/2004	307263	12/2006	328511	23/2007	328894	24/2007
283781	22/2004	308025	13/2006	328512	23/2007	328899	24/2007
285798	26/2004	308027	13/2006	328513	23/2007	328934	24/2007
286166	01/2005	308124	13/2006	328514	23/2007	328935	24/2007
286181	01/2005	308368	14/2006	328515	23/2007	328936	24/2007
287377	03/2005	309542	15/2006	328516	23/2007	328937	24/2007
287379	03/2005	309779	15/2006	328517	23/2007	328938	24/2007
287381	03/2005	309941	16/2006	328521	23/2007	328939	24/2007
288550	06/2005	309942	16/2006	328532	23/2007	328940	24/2007
289836	08/2005	310426	16/2006	328533	23/2007	328971	24/2007
289837	08/2005	310427	16/2006	328534	23/2007	329000	24/2007
290532	10/2005	310428	16/2006	328582	23/2007	329001	24/2007
292243	12/2005	310593	17/2006	328588	23/2007	329007	24/2007
292309	12/2005	310700	17/2006	328589	23/2007	329214	24/2007
292328	12/2005	311015	18/2006	328599	23/2007	329346	25/2007
292646	13/2005	311051	18/2006	328631	23/2007	329347	25/2007
293577	15/2005	311052	18/2006	328632	23/2007	329348	25/2007
294961	17/2005	311066	18/2006	328643	23/2007	329877	25/2007
294979	17/2005	311741	19/2006	328659	23/2007	329971	26/2007
295433	18/2005	311992	19/2006	328660	23/2007	329972	26/2007
295450	18/2005	312639	20/2006	328666	23/2007	329973	26/2007
296280	19/2005	313358	22/2006	328671	23/2007	329974	26/2007
296696	20/2005	313724	22/2006	328672	23/2007	329975	26/2007
297168	20/2005	314045	23/2006	328680	23/2007	330069	26/2007
299556	25/2005	314719	24/2006	328681	23/2007	330072	26/2007
299557	25/2005	314721	24/2006	328731	23/2007	330074	26/2007
300042	26/2005	315153	25/2006	328732	23/2007	330099	26/2007
300235	26/2005	315154	25/2006	328775	23/2007	330163	26/2007
301664	03/2006	315349	26/2006	328776	23/2007	331102	01/2008
302229	04/2006	315510	26/2006	328779	23/2007		
302230	04/2006	315960	01/2007				
302231	04/2006	317696	04/2007				
302232	04/2006	318052	04/2007				
302753	05/2006	318076	04/2007				
302769	05/2006	318326	05/2007				
303341	06/2006	319709	08/2007				
303342	06/2006	319954	08/2007				
303343	06/2006	320031	08/2007				
303592	06/2006	324298	15/2007				
303593	06/2006	324372	15/2007				
304328	07/2006	324373	15/2007				
304708	08/2006	324389	16/2007				
304709	08/2006	324391	16/2007				
305439	10/2006	324558	16/2007				
305841	10/2006	324890	17/2007				
306062	11/2006	325023	17/2007				
306127	11/2006	325111	17/2007				
306587	11/2006	325279	17/2007				
306616	11/2006	325284	17/2007				
306837	12/2006	325388	17/2007				
306883	12/2006	325391	17/2007				
306889	12/2006	325438	18/2007				
306893	12/2006	327851	22/2007				
306903	12/2006	328448	23/2007				
306904	12/2006	328449	23/2007				
307152	12/2006	328451	23/2007				
307153	12/2006	328486	23/2007				
307164	12/2006	328500	23/2007				
307165	12/2006	328501	23/2007				
307166	12/2006	328502	23/2007				
307167	12/2006	328503	23/2007				
307178	12/2006	328504	23/2007				
307190	12/2006	328505	23/2007				
307202	12/2006	328506	23/2007				
307234	12/2006	328507	23/2007				

128

**PRZENIESIENIE PRAWA OCHRONNEGO
W STOSUNKU DO NIEKTÓRYCH TOWARÓW
(art. 162 ust. 4)**

Poniższe zestawienie zawiera kolejno: numer macierzysty prawa ochronnego na znak towarowy, nowy numer, nazwisko i imię lub nazwę uprawnionego ze wskazaniem miejsca zamieszkania lub siedziby uprawnionego na rzecz którego zostało przeniesione w części prawo ochronne na znak towarowy, towary, nr WUP macierzystego.

45378 45378-A
BYK-Chemie GmbH, Wesel, Niemcy
produkty chemiczne do celów przemysłowych i naukowych;
klasa: 1
03/1966

129

**WPISY I ZMIANY W REJESTRZE
ZNAKÓW TOWAROWYCH
(nieuwzględnione w innych samodzielnych ogłoszeniach)**

Poniższe zestawienie zawiera kolejno: numer rejestru znaków towarowych, datę wpisu, oznaczenie rubryki, w której dokonano wpisu lub zmiany oraz treść wpisu. Poszczególne rubryki rejestru znaków towarowych zawierają następujące dane:

rubryka A - nazwisko i imię lub nazwę oraz adres uprawnionego z podaniem nazwy kraju,
rubryka B- znak towarowy (wpisany znak towarowy lub jego odbitkę i klasy elementów graficznych - jeżeli znak je zawiera - oraz, jeżeli jest to niezbędne dla identyfikacji znaku,

- jego rodzaj np. znak przestrzenny, dźwiękowy, a także w przypadku znaków barwnych określenie kolorów),*
- rubryka C - wykaz towarów przyporządkowanych do odpowiednich klas towarowych,
- rubryka D - prawa ograniczające prawo ochronne,
- rubryka E- kategorię znaku lub prawa ochronnego (wspólny znak towarowy, wspólny znak towarowy gwarancyjny, wspólne prawo ochronne) oraz regulamin znaku,
- rubryka F- wnioski i sprzeciwy oraz decyzje wydane w wyniku ich rozpoznania,
- rubryka G - rejestracja międzynarodowa (adnotacja o rejestracji międzynarodowej na podstawie zgłoszenia lub rejestracji krajowej),
- rubryka H - datę unieważnienia lub datę i przyczynę wygaśnięcia prawa ochronnego, zastąpienie rejestracji krajowej rejestracją międzynarodową.

Uwaga: Publikacji podlegają: zmiana uprawnionego, zmiana nazwy uprawnionego, prawa ograniczające prawo ochronne, zmiana regulaminu znaku wspólnego, sprostowania istotnych pomyłek.

15728 2008 01 14 A. Wprowadzono zmianę uprawnionego przez wykreślenie wpisu: Ciba Specialty Chemicals Holding Inc., Bazylea, Szwajcaria i dokonanie wpisu: Huntsman Advanced Materials (Switzerland) GmbH, Bazylea, Szwajcaria.

21795 2008 01 15 A. Wprowadzono zmianę uprawnionego przez wykreślenie wpisu: Kraft Foods Schweiz AG, Zurich, Szwajcaria i dokonanie wpisu: WM. Wrigley Jr. Company, Chicago, Stany Zjednoczone Ameryki.

34232 2008 01 14 A. Wprowadzono zmianę uprawnionego przez wykreślenie wpisu: SKODA, a.s., Pilzno, Republika Czeska i dokonanie wpisu: Škoda Holding a.s., Praga, Republika Czeska.

34615 2008 01 22 A. Wprowadzono zmianę uprawnionego przez wykreślenie wpisu: DUMEX-ALPHARMA A/S, Kopenhaga, Dania i dokonanie wpisu: DUMEX-ALPHARMA ApS, Kopenhaga, Dania.

34615 2008 01 22 A. Wprowadzono zmianę nazwy uprawnionego przez wykreślenie wpisu: DUMEX-ALPHARMA ApS, Kopenhaga, Dania i dokonanie wpisu: ALPHARMA ApS, Kopenhaga, Dania.

34615 2008 01 22 A. Wprowadzono zmianę uprawnionego przez wykreślenie wpisu: ALPHARMA ApS, Kopenhaga, Dania i dokonanie wpisu: ACTAVIS GROUP hf, Hafnarfjordur, Islandia.

40606 2008 01 14 A. Wprowadzono zmianę uprawnionego przez wykreślenie wpisu: Skoda Holdings a.s., Pilzno, Republika Czeska i dokonanie wpisu: HQU International a.s., Praga, Republika Czeska.

40606 2008 01 14 A. Wprowadzono zmianę nazwy uprawnionego przez wykreślenie wpisu: HQU International a.s., Praga, Republika Czeska i dokonanie wpisu: Škoda Holding a.s., Praga, Republika Czeska.

42236 2008 01 29 A. Wprowadzono zmianę uprawnionego przez wykreślenie wpisu: Mühlens GmbH & Co. KG, Kolonia, Niemcy i dokonanie wpisu: Mäurer + Wirtz GmbH & Co. KG, Stolberg, Niemcy.

42239 2008 01 29 A. Wprowadzono zmianę uprawnionego przez wykreślenie wpisu: Mühlens GmbH & Co. KG, Kolonia, Niemcy i dokonanie wpisu: Mäurer + Wirtz GmbH & Co. KG, Stolberg, Niemcy.

42324 2008 01 29 A. Wprowadzono zmianę uprawnionego przez wykreślenie wpisu: Mühlens GmbH & Co. KG, Kolonia, Niemcy i dokonanie wpisu: Mäurer + Wirtz GmbH & Co. KG, Stolberg, Niemcy.

43393 2008 01 28 A. Wprowadzono zmianę uprawnionego przez wykreślenie wpisu: UCB, Societe Anonyme, Bruksela, Belgia i dokonanie wpisu: UCB PHARMA, S.A., Bruksela, Belgia.

45378 2008 01 14 A.B. Wprowadzono zmianę przez wykreślenie z wykazu towarów rubryka B: „produkty chemiczne do celów przemysłowych i naukowych” klasa 1 i dokonanie wpisu: w rubryce A: R-45378 A BYK - Chemie GmbH, Wesel, Niemcy oraz w rubryce B: „produkty chemiczne do celów przemysłowych i naukowych” klasa 1.

45378 2008 01 14 D. Dokonano wpisu: W dniu 12.06.2007 r. zawarto umowę cesji częściowej z firma BYK-Chemie GmbH, Wesel, Niemcy dotyczącą towarów zawartych w klasie 1.

45400 2008 01 14 A. Wprowadzono zmianę uprawnionego przez wykreślenie wpisu: Lanxess Deutschland GmbH, Leverkusen, Niemcy i dokonanie wpisu: Tanatex IP B.V., Ede, Holandia.

45402 2008 01 14 A. Wprowadzono zmianę uprawnionego przez wykreślenie wpisu: Lanxess Deutschland GmbH, Leverkusen, Niemcy i dokonanie wpisu: Tanatex IP B.V., Ede, Holandia.

46855 2008 01 29 A. Wprowadzono zmianę nazwy uprawnionego przez wykreślenie wpisu: Mannesmann AG, Düsseldorf, Niemcy i dokonanie wpisu: Vodafone AG, Düsseldorf, Niemcy.

46855 2008 01 29 A. Wprowadzono zmianę uprawnionego przez wykreślenie wpisu: Vodafone AG, Düsseldorf, Niemcy i dokonanie wpisu: Vodafone Holding GmbH, Düsseldorf, Niemcy.

46855 2008 01 29 A. Wprowadzono zmianę uprawnionego przez wykreślenie wpisu: Vodafone Holding GmbH, Düsseldorf, Niemcy i dokonanie wpisu: Vodafone Investment GmbH, Düsseldorf, Niemcy.

46855 2008 01 29 A. Wprowadzono zmianę uprawnionego przez wykreślenie wpisu: Vodafone Investment GmbH, Düsseldorf, Niemcy i dokonanie wpisu: Vodafone Holding GmbH, Düsseldorf, Niemcy.

46855 2008 01 29 A. Wprowadzono zmianę uprawnionego przez wykreślenie wpisu: Vodafone Holding GmbH, Düsseldorf, Niemcy i dokonanie wpisu: Salzgitter Mannesmann GmbH, Salzgitter, Niemcy.

46936 2008 01 29 A. Wprowadzono zmianę uprawnionego przez wykreślenie wpisu: Mühlens GmbH & Co. KG, Kolonia, Niemcy i dokonanie wpisu: Mäurer + Wirtz GmbH & Co. KG, Stolberg, Niemcy.

47102 2008 01 10 A. Wprowadzono zmianę uprawnionego przez wykreślenie wpisu: Chimac-Agriphar S.A., Ougree, Belgia i dokonanie wpisu: Agriphar S.A., Ougree, Belgia.

47139 2008 01 14 A. Wprowadzono zmianę uprawnionego przez wykreślenie wpisu: Aglukon Spezialdünger GmbH, Düsseldorf, Niemcy i dokonanie wpisu: Aglukon Spezialdünger GmbH & Co. KG, Düsseldorf, Niemcy.

49183 2008 01 29 A. Wprowadzono zmianę uprawnionego przez wykreślenie wpisu: Zellweger Luwa AG, Uster, Szwajcaria i dokonanie wpisu: Luwa Textile Air Engineering AG, Uster, Szwajcaria.

49686 2008 01 14 A. Wprowadzono zmianę uprawnionego przez wykreślenie wpisu: GILLETTE CZECH, s.r.o., Praga, Republika Czeska i dokonanie wpisu: Procter & Gamble Czech Republic s.r.o., Rakovník, Republika Czeska.

49734 2008 01 28 A. Wprowadzono zmianę uprawnionego przez wykreślenie wpisu: UCB, Societe Anonyme, Bruksela, Belgia i dokonanie wpisu: UCB PHARMA, S.A., Bruksela, Belgia.

50513 2008 01 28 A. Wprowadzono zmianę siedziby uprawnionego przez wykreślenie wpisu: Bull S.A, Louveciennes, Francja i dokonanie wpisu: Bull S.A, Les Clayes sous Bois, Francja.

51972 2008 01 29 A. Wprowadzono zmianę uprawnionego przez wykreślenie wpisu: Mühlens GmbH & Co. KG, Kolonia, Niemcy i dokonanie wpisu: Mäurer + Wirtz GmbH & Co. KG, Stolberg, Niemcy.

53311 2008 01 15 A. Wprowadzono zmianę uprawnionego przez wykreślenie wpisu: SMS DEMAG INNESE S.p.A., San Donato

Milanese (prowincja Mediolan), Włochy i dokonanie wpisu: SMS DEMAG S.p.A., Genua, Włochy.

53311 2008 01 15 A. Wprowadzono zmianę nazwy i siedziby uprawnionego przez wykreślenie wpisu: SMS DEMAG S.p.A., Genua, Włochy i dokonanie wpisu: SMS DEMAG INNESE S.p.A., San Donato Milanese, Włochy.

54392 2008 01 28 A. Wprowadzono zmianę uprawnionego przez wykreślenie wpisu: UCB, Societe Anonyme, Saint-Gilles-lez-Bruxelles, Bruksela, Belgia i dokonanie wpisu: UCB PHARMA, S.A., Bruksela, Belgia.

56039 2008 01 14 A. Wprowadzono zmianę siedziby uprawnionego przez wykreślenie wpisu: DIM S.A., Antun, Francja i dokonanie wpisu: DIM S.A., Levallois-Perret, Francja.

56039 2008 01 14 A. Wprowadzono zmianę uprawnionego przez wykreślenie wpisu: DIM S.A., Levallois-Perret, Francja i dokonanie wpisu: DIM GROUP, Levallois-Perret, Francja.

56039 2008 01 14 A. Wprowadzono zmianę nazwy uprawnionego przez wykreślenie wpisu: DIM GROUP, Levallois-Perret, Francja i dokonanie wpisu: DIM, Levallois-Perret, Francja.

56867 2008 01 28 A. Wprowadzono zmianę uprawnionego przez wykreślenie wpisu: Elring Klinger GmbH, Dettingen/Erms, Niemcy i dokonanie wpisu: ElringKlinger AG, Dettingen, Niemcy.

57824 2008 01 14 A. Wprowadzono zmianę uprawnionego przez wykreślenie wpisu: Lanxess Deutschland GmbH, Leverkusen, Niemcy i dokonanie wpisu: Tanatex IP B.V., Ede, Holandia.

60831 2008 01 02 A. Wprowadzono zmianę nazwy uprawnionego przez wykreślenie wpisu: COMINDEX JBC Sp. z o.o., Kamieńczyk n/Bugiem, Polska i dokonanie wpisu: J.B. COSMETICS COMINDEX GROUP SPÓŁKA Z OGRANICZONĄ ODPOWIEDZIALNOŚCIĄ, Kamieńczyk, Polska 010715620.

61992 2008 01 02 A. Wprowadzono zmianę nazwy uprawnionego przez wykreślenie wpisu: COMINDEX JBC Sp. z o.o., Kamieńczyk n/Bugiem, Polska i dokonanie wpisu: J.B. COSMETICS COMINDEX GROUP SPÓŁKA Z OGRANICZONĄ ODPOWIEDZIALNOŚCIĄ, Kamieńczyk, Polska 010715620.

62737 2008 01 21 A. Wprowadzono zmianę uprawnionego przez wykreślenie wpisu: Compagnie Gervais Danone, Paryż, Francja i dokonanie wpisu: BEL LEERDAMMER B.V., Schoonrewoerd, Holandia.

62916 2008 01 02 A. Wprowadzono zmianę nazwy i siedziby uprawnionego przez wykreślenie wpisu: Allen-Bradley Company, Inc., Pittsburgh, Stany Zjednoczone Ameryki i dokonanie wpisu: Allen-Bradley Delaware, Inc. (Delaware Corporation), Milwaukee, Stany Zjednoczone Ameryki.

62916 2008 01 02 A. Wprowadzono zmianę uprawnionego przez wykreślenie wpisu: Allen-Bradley Delaware, Inc. (Delaware Corporation), Milwaukee, Stany Zjednoczone Ameryki i dokonanie wpisu: Allen-Bradley Company, LLC (Delaware Limited Liability Company), Milwaukee, Stany Zjednoczone Ameryki.

62916 2008 01 02 A. Wprowadzono zmianę uprawnionego przez wykreślenie wpisu: Allen-Bradley Company, LLC (Delaware Limited Liability Company), Milwaukee, Stany Zjednoczone Ameryki i dokonanie wpisu: Rockwell Automation, Inc. (Delaware Corporation), Milwaukee, Stany Zjednoczone Ameryki.

63178 2008 01 02 A. Wprowadzono zmianę nazwy i siedziby uprawnionego przez wykreślenie wpisu: Allen-Bradley Company, Inc., Pittsburgh, Stany Zjednoczone Ameryki i dokonanie wpisu: Allen-Bradley Delaware, Inc. (Delaware Corporation), Milwaukee, Stany Zjednoczone Ameryki.

63178 2008 01 02 A. Wprowadzono zmianę uprawnionego przez wykreślenie wpisu: Allen-Bradley Delaware, Inc. (Delaware Corporation), Milwaukee, Stany Zjednoczone Ameryki i dokonanie wpisu: Allen-Bradley Company, LLC (Delaware Limited Liability Company), Milwaukee, Stany Zjednoczone Ameryki.

63178 2008 01 02 A. Wprowadzono zmianę uprawnionego przez wykreślenie wpisu: Allen-Bradley Company, LLC (Delaware Limited Liability Company), Milwaukee, Stany Zjednoczone Ameryki i dokonanie wpisu: Rockwell Automation, Inc. (Delaware Corporation), Milwaukee, Stany Zjednoczone Ameryki.

63292 2008 01 14 A. Wprowadzono zmianę nazwy uprawnionego przez wykreślenie wpisu: American Home Products Corporation (Delaware corporation), Madison, Stany Zjednoczone Ameryki i dokonanie wpisu: WYETH, Madison, Stany Zjednoczone Ameryki.

64053 2008 01 22 A.D. Wprowadzono zmianę przez wykreślenie wpisu: A: Skarb Państwa reprezentowany przez Ministra Skarbu Państwa, Warszawa, Polska D: Użytkowanie prawa z rejestracji znaku towarowego ustanowiono na rzecz firmy „„PASAMON Spółka z o.o. w Bydgoszczy do dnia 28.11.2007 r. i dokonanie wpisu: A: PASAMON Spółka z o.o., Bydgoszcz, Polska.

64089 2008 01 23 A. Wprowadzono zmianę uprawnionego przez wykreślenie wpisu: Zakłady Urządzeń Technicznych „ZGODA” Spółka Akcyjna, Świętochłowice, Polska i dokonanie wpisu: CENTROZAP S.A., Katowice, Polska.

64668 2008 01 03 A. Wprowadzono zmianę nazwy uprawnionego przez wykreślenie wpisu: Lubuska Wytwórnia Wódek Gatunkowych POLMOS w Zielonej Górze Spółka Akcyjna, Zielona Góra, Polska i dokonanie wpisu: V & S Luksusowa Zielona Góra Spółka Akcyjna, Zielona Góra, Polska.

65453 2008 01 29 A. Wprowadzono zmianę uprawnionego przez wykreślenie wpisu: PARFUMS VAN CLEEF & APPELS S.A., Neuilly-Sur-Seine, Francja i dokonanie wpisu: VAN CLEEF & ARPELS S.A., Villars-sur-Glâne, Szwajcaria.

66048 2008 01 21 A. Wprowadzono zmianę uprawnionego przez wykreślenie wpisu: Merck & Co., Inc/New Jersey corporation/, Rahway, Stany Zjednoczone Ameryki i dokonanie wpisu: Ovation Pharmaceuticals, Inc., Deerfield, Stany Zjednoczone Ameryki.

66816 2008 01 21 A. Wprowadzono zmianę uprawnionego przez wykreślenie wpisu: Paroc Group Oy Ab, Vantaa, Finlandia i dokonanie wpisu: Paroc Group Oy Ab, Vantaa, Finlandia.

66816 2008 01 21 A. Wprowadzono zmianę uprawnionego przez wykreślenie wpisu: Paroc Group Oy Ab, Vantaa, Finlandia i dokonanie wpisu: Paroc Group Oy Ab, Vantaa, Finlandia.

67324 2008 01 29 A. Wprowadzono zmianę uprawnionego przez wykreślenie wpisu: PARFUMS VAN CLEEF & APPELS S.A., Neuilly-Sur-Seine, Francja i dokonanie wpisu: VAN CLEEF & ARPELS S.A., Villars-sur-Glâne, Szwajcaria.

67943 2008 01 02 A. Wprowadzono zmianę nazwy uprawnionego przez wykreślenie wpisu: COMINDEX JBC Sp. z o.o., Kamieńczyk n/Bugiem, Polska i dokonanie wpisu: J.B. COSMETICS COMINDEX GROUP SPÓŁKA Z OGRANICZONĄ ODPOWIEDZIALNOŚCIĄ, Kamieńczyk, Polska 010715620.

69149 2008 01 21 A. Wprowadzono zmianę nazwy uprawnionego przez wykreślenie wpisu: CHAMPAGNE CHARLES LAFITTE, Epernay, Francja i dokonanie wpisu: CHAMPAGNE CHARLES LAFITTE, Successeur de George Goulet, Maison fondée en 1834, Eprenay, Francja.

69149 2008 01 21 A. Wprowadzono zmianę siedziby uprawnionego przez wykreślenie wpisu: CHAMPAGNE CHARLES LAFITTE, Successeur de George Goulet, Maison fondée en 1834, Eprenay, Francja i dokonanie wpisu: CHAMPAGNE CHARLES LAFITTE, Successeur de George Goulet, Maison fondée en 1834, Tours-sur-Marne, Francja.

69333 2008 01 07 A. Wprowadzono zmianę nazwy uprawnionego przez wykreślenie wpisu: VOGEL BURDA COMMUNICATIONS SPÓŁKA Z OGRANICZONĄ ODPOWIEDZIALNOŚCIĄ, Warszawa, Polska 930401845 i dokonanie wpisu: BURDA COMMUNICATIONS Sp. z o.o., Warszawa, Polska 930401845.

69335 2008 01 07 A. Wprowadzono zmianę nazwy uprawnionego przez wykreślenie wpisu: VOGEL BURDA COMMUNICATIONS SPÓŁKA Z OGRANICZONĄ ODPOWIEDZIALNOŚCIĄ, Warszawa, Polska 930401845 i dokonanie wpisu: BURDA COMMUNICATIONS Sp. z o.o., Warszawa, Polska 930401845.

69862 2008 01 15 A. Wprowadzono zmianę nazwy uprawnionego przez wykreślenie wpisu: Dumex-Alpha ApS, Kopenhaga, Dania i dokonanie wpisu: ALPHARMA ApS, Kopenhaga, Dania.

69862 2008 01 15 A. Wprowadzono zmianę uprawnionego przez wykreślenie wpisu: ALPHARMA ApS, Kopenhaga, Dania i dokonanie wpisu: ACTAVIS GROUP hf, Hafnarfjordur, Islandia.

69870 2008 01 29 A. Wprowadzono zmianę uprawnionego przez wykreślenie wpisu: Nederlandse Pillo-Pak Maatschappij B.V., Eerbeek, Holandia i dokonanie wpisu: Pregis B.V., Eerbeek, Holandia.

69871 2008 01 29 A. Wprowadzono zmianę uprawnionego przez wykreślenie wpisu: Nederlandse Pillo-Pak Maatschappij B.V., Eerbeek, Holandia i dokonanie wpisu: Pregis B.V., Eerbeek, Holandia.

69872 2008 01 29 A. Wprowadzono zmianę uprawnionego przez wykreślenie wpisu: Nederlandse Pillo-Pak Maatschappij B.V., Eerbeek, Holandia i dokonanie wpisu: Pregis B.V., Eerbeek, Holandia.

70095 2008 01 29 A. Wprowadzono zmianę uprawnionego przez wykreślenie wpisu: Nederlandse Pillo-Pak Maatschappij B.V., Eerbeek, Holandia i dokonanie wpisu: Pregis B.V., Eerbeek, Holandia.

70609 2008 01 29 A. Wprowadzono zmianę nazwy uprawnionego przez wykreślenie wpisu: Mannesmann AG, Düsseldorf, Niemcy i dokonanie wpisu: Vodafone AG, Düsseldorf, Niemcy.

70609 2008 01 29 A. Wprowadzono zmianę uprawnionego przez wykreślenie wpisu: Vodafone AG, Düsseldorf, Niemcy i dokonanie wpisu: Vodafone Holding GmbH, Düsseldorf, Niemcy.

70609 2008 01 29 A. Wprowadzono zmianę uprawnionego przez wykreślenie wpisu: Vodafone Holding GmbH, Düsseldorf, Niemcy i dokonanie wpisu: Vodafone Investment GmbH, Düsseldorf, Niemcy.

70609 2008 01 29 A. Wprowadzono zmianę nazwy uprawnionego przez wykreślenie wpisu: Vodafone Investment GmbH, Düsseldorf, Niemcy i dokonanie wpisu: Vodafone Holding GmbH, Düsseldorf, Niemcy.

70609 2008 01 29 A. Wprowadzono zmianę uprawnionego przez wykreślenie wpisu: Vodafone Holding GmbH, Düsseldorf, Niemcy i dokonanie wpisu: Salzgitter Mannesmann GmbH, Salzgitter, Niemcy.

71920 2008 01 29 A. Wprowadzono zmianę uprawnionego przez wykreślenie wpisu: IMI Norgren GmbH, Alpen, Niemcy i dokonanie wpisu: IMI Norgren Herion GmbH, Alpen, Niemcy.

71920 2008 01 29 A. Wprowadzono zmianę nazwy uprawnionego przez wykreślenie wpisu: IMI Norgren Herion GmbH, Alpen, Niemcy i dokonanie wpisu: NORGREN GmbH, Alpen, Niemcy.

72280 2008 01 31 A. Wprowadzono zmianę nazwy uprawnionego przez wykreślenie wpisu: Coda plc, Chippenham, Wielka Brytania i dokonanie wpisu: CODA GB PLC, Chippenham, Wielka Brytania.

72280 2008 01 31 A. Wprowadzono zmianę uprawnionego przez wykreślenie wpisu: CODA GB PLC, Chippenham, Wielka Brytania i dokonanie wpisu: CODA GB LIMITED, Chippenham, Wielka Brytania.

72280 2008 01 31 A. Wprowadzono zmianę nazwy uprawnionego przez wykreślenie wpisu: CODA GB LIMITED, Chippenham, Wielka Brytania i dokonanie wpisu: CODA GB LTD., Chippenham, Wielka Brytania.

73373 2008 01 24 A. Wprowadzono zmianę uprawnionego przez wykreślenie wpisu: Przedsiębiorstwo Automatyzacji i Pomiarów INTROL Spółka z o.o., Katowice, Polska i dokonanie wpisu: INTROL S.A., Katowice, Polska NIP 634 00 30 925.

74439 2008 01 14 A. Wprowadzono zmianę uprawnionego przez wykreślenie wpisu: ALPHARMA ApS, Kopenhaga, Dania i dokonanie wpisu: ACTAVIS GROUP hf, Hafnarfjordur, Islandia.

76601 2008 01 08 D. Wykreślono wpis: Na podstawie tytułu wykonawczego 1472/SM 5/1139/05 (Nr sprawy 2349) Urząd dokonał wpisu w rejestrze zająca przez Naczelnika Drugiego Urzędu Skarbowego w Warszawie prawa ochronnego udzielonego na znak towarowy R-76601.

78038 2008 01 15 A. Wprowadzono zmianę uprawnionego przez wykreślenie wpisu: KRAFT FOODS UK LTD., Cheltenham, Wielka Brytania i dokonanie wpisu: WM. Wrigley Jr. Company, Chicago, Stany Zjednoczone Ameryki.

78040 2008 01 14 A. Wprowadzono zmianę uprawnionego przez wykreślenie wpisu: KRAFT FOODS UK LTD., Cheltenham, Wielka Brytania i dokonanie wpisu: WM. Wrigley Jr. Company, Chicago, Stany Zjednoczone Ameryki.

78496 2008 01 22 A. Wprowadzono zmianę siedziby uprawnionego przez wykreślenie wpisu: Berol Corporation, Freeport, Stany Zjednoczone Ameryki i dokonanie wpisu: Berol Corporation, Atlanta, Stany Zjednoczone Ameryki.

78496 2008 01 22 A. Wprowadzono zmianę uprawnionego przez wykreślenie wpisu: Berol Corporation, Atlanta, Stany Zjednoczone Ameryki i dokonanie wpisu: Gardinia Home Décor GmbH, Isny, Niemcy.

78794 2008 01 14 A. Wprowadzono zmianę uprawnionego przez wykreślenie wpisu: Alpharma ApS, Kopenhaga, Dania i dokonanie wpisu: ACTAVIS GROUP hf, Hafnarfjordur, Islandia.

78870 2008 01 31 A. Wprowadzono zmianę nazwy uprawnionego przez wykreślenie wpisu: The Expanded Metal Company Limited, Hartlepool, Wielka Brytania i dokonanie wpisu: EXPAMET BUILDING PRODUCTS LIMITED, Hartlepool, Wielka Brytania.

79942 2008 01 22 A. Wprowadzono zmianę nazwy uprawnionego przez wykreślenie wpisu: „RODAN AGENCJA REKLAMOWA” SPÓŁKA Z OGRANICZONĄ ODPOWIEDZIALNOŚCIĄ, Poznań, Polska 630007922 i dokonanie wpisu: RODAN INVEST SPÓŁKA Z OGRANICZONĄ ODPOWIEDZIALNOŚCIĄ, Poznań, Polska 630007922

79942 2008 01 22 D. Dokonano wpisu: W dniu 1 kwietnia 2007 r. zawarto umowę licencyjną, niewyłączną, na czas określony tj. trzech lat, na użytkowanie znaku towarowego R-79942 przez RODAN Agencja Reklamowa Sp. z o.o. Sp. komandytowa, Poznań, Polska.

80464 2008 01 14 A. Wprowadzono zmianę uprawnionego przez wykreślenie wpisu: KRAFT FOODS UK LTD., Cheltenham, Wielka Brytania i dokonanie wpisu: WM. Wrigley Jr. Company, Chicago, Stany Zjednoczone Ameryki.

80572 2008 01 31 A. Wprowadzono zmianę nazwy i siedziby uprawnionego przez wykreślenie wpisu: Savonnerie & Huilerie Bernard S.A., Reze-les-Nantes, Francja i dokonanie wpisu: SAVONNERIE ET PARFUMERIE BERNARD S.A., Reze, Francja.

80572 2008 01 31 A. Wprowadzono zmianę nazwy i siedziby uprawnionego przez wykreślenie wpisu: SAVONNERIE ET PARFUMERIE BERNARD S.A., Reze, Francja i dokonanie wpisu: BM GESTION S.A.S., Reze, Francja.

80982 2008 01 31 A. Wprowadzono zmianę uprawnionego przez wykreślenie wpisu: TRONUS Consultadoria e Marketing Lda., Funchal (Madeira), Portugalia i dokonanie wpisu: PERFETTI VAN MELLE S.p.A., Lainate, Włochy.

81516 2008 01 28 A. Wprowadzono zmianę uprawnionego przez wykreślenie wpisu: UCB, Sociétét Anonyme, Bruksela, Belgia i dokonanie wpisu: UCB PHARMA, S.A., Bruksela, Belgia.

81676 2008 01 31 A. Wprowadzono zmianę uprawnionego przez wykreślenie wpisu: IMP AB, Malmö, Szwecja i dokonanie wpisu: Fleur de Santé Aktiebolag, Malmö, Szwecja.

81813-A 2008 01 28 A. Wprowadzono zmianę siedziby uprawnionego przez wykreślenie wpisu: SEMINVEST INVESTMENTS B.V., Rotterdam, Holandia i dokonanie wpisu: SEMINVEST INVESTMENTS B.V., Breda, Holandia.

83037 2008 01 30 A. Wprowadzono zmianę siedziby uprawnionego przez wykreślenie wpisu: Royal Unibrew Polska Sp. z o.o., Poznań, Polska i dokonanie wpisu: Royal Unibrew Polska Sp. z o.o., Kraków, Polska 070412863.

87386 2008 01 23 A. Wprowadzono zmianę uprawnionego przez wykreślenie wpisu: POLIFARB CIESZYN-WROCŁAW S.A., Wrocław, Polska i dokonanie wpisu: SigmaKalon Deco Polska Sp. z o.o., Wrocław, Polska 932708766.

87515 2008 01 04 A. Wprowadzono zmianę nazwy uprawnionego przez wykreślenie wpisu: Zakład Produkcji Urządzeń Elektrycznych B. Wypychewicz S.A., Włoszczowa, Polska i dokonanie wpisu: ZPUE SPÓŁKA AKCYJNA, Włoszczowa, Polska 290780734.

87838 2008 01 08 A. Wprowadzono zmianę uprawnionego przez wykreślenie wpisu: PLANTAROL SPÓŁKA Z OGRANICZONĄ ODPOWIEDZIALNOŚCIĄ, Klęka, Polska i dokonanie wpisu: TETLEY GB LIMITED, Greenford, Wielka Brytania.

87839 2008 01 08 A. Wprowadzono zmianę uprawnionego przez wykreślenie wpisu: PLANTAROL SPÓŁKA Z OGRANICZONĄ ODPOWIEDZIALNOŚCIĄ, Klęka, Polska i dokonanie wpisu: TETLEY GB LIMITED, Greenford, Wielka Brytania.

87887 2008 01 08 A. Wprowadzono zmianę nazwy uprawnionego przez wykreślenie wpisu: MOSTOSTAL ALUMINIUM Spółka z ograniczoną odpowiedzialnością, Legionowo, Polska 140410666 i dokonanie wpisu: MOSTOSTAL Spółka z ograniczoną odpowiedzialnością, Legionowo, Polska 140410666.

88672 2008 01 23 A. Wprowadzono zmianę uprawnionego przez wykreślenie wpisu: POLBET Przedsiębiorstwo Zagraniczne Produkcja i Usługi Budowlane Lipkowski Krzysztof, Bydgoszcz, Polska i dokonanie wpisu: POLBRUK S.A., Gdańsk, Polska 001388727.

89409 2008 01 21 A. Wprowadzono zmianę uprawnionego przez wykreślenie wpisu: JT International S.A., Geneva, Szwajcaria i dokonanie wpisu: JAPAN TOBACCO INC., Tokio, Japonia.

89613 2008 01 08 A. Wprowadzono zmianę uprawnionego przez wykreślenie wpisu: PLANTAROL SPÓŁKA Z OGRANICZONĄ ODPOWIEDZIALNOŚCIĄ, Klęka, Polska i dokonanie wpisu: TETLEY GB LIMITED, Greenford, Wielka Brytania.

92085 2008 01 10 A. Wprowadzono zmianę uprawnionego przez wykreślenie wpisu: Nor – Den Olje, Danmark A/S, Hadsund, Dania i dokonanie wpisu: Illinois Tool Works Inc., Glenview, Stany Zjednoczone Ameryki.

92131 2008 01 07 A. Wprowadzono zmianę uprawnionego przez wykreślenie wpisu: Alpharma ApS, Kopenhaga, Dania i dokonanie wpisu: ACTAVIS GROUP hf, Hafnarfjordur, Islandia.

92415 2008 01 07 A. Wprowadzono zmianę uprawnionego przez wykreślenie wpisu: Alpharma ApS, Kopenhaga, Dania i dokonanie wpisu: ACTAVIS GROUP hf, Hafnarfjordur, Islandia.

93216 2008 01 22 A.D. Wprowadzono zmianę przez wykreślenie wpisu: A: Skarb Państwa reprezentowany przez Ministra Skarbu Państwa, Warszawa, Polska D: Użytkowanie prawa z rejestracji znaku towarowego ustanowiono na rzecz firmy „PASAMON Spółka z o.o. w Bydgoszczy do dnia 28.11.2007 r. i dokonanie wpisu: A: PASAMON Spółka z o.o., Bydgoszcz, Polska.

93386 2008 01 30 A. Wprowadzono zmianę siedziby uprawnionego przez wykreślenie wpisu: Royal Unibrew Polska Sp. z o.o., Poznań, Polska i dokonanie wpisu: Royal Unibrew Polska Sp. z o.o., Kraków, Polska 070412863.

93459 2008 01 04 A. Wprowadzono zmianę uprawnionego przez wykreślenie wpisu: Instytut Mleczarstwa w Warszawie w likwidacji, Warszawa, Polska 000436973 i dokonanie wpisu: Spółdzielnia Mleczarska SUDOWIA, Suwałki, Polska 000796476.

93706 2008 01 08 A. Wprowadzono zmianę uprawnionego przez wykreślenie wpisu: PLANTAROL SPÓŁKA Z OGRANICZONĄ ODPOWIEDZIALNOŚCIĄ, Klęka, Polska i dokonanie wpisu: TETLEY GB LIMITED, Greenford, Wielka Brytania.

93815 2008 01 08 A. Wprowadzono zmianę uprawnionego przez wykreślenie wpisu: PLANTAROL SPÓŁKA Z OGRANICZONĄ ODPOWIEDZIALNOŚCIĄ, Klęka, Polska i dokonanie wpisu: TETLEY GB LIMITED, Greenford, Wielka Brytania.

95409 2008 01 30 A. Wprowadzono zmianę siedziby uprawnionego przez wykreślenie wpisu: Royal Unibrew Polska Sp. z o.o., Poznań, Polska i dokonanie wpisu: Royal Unibrew Polska Sp. z o.o., Kraków, Polska 070412863.

95453 2008 01 28 A. Wprowadzono zmianę nazwy uprawnionego przez wykreślenie wpisu: Kutnowskie Zakłady Farmaceutyczne „Polfa” Spółka Akcyjna, Kutno, Polska i dokonanie wpisu: TEVA KUTNO Spółka Akcyjna, Kutno, Polska 610023500.

95521 2008 01 30 A. Wprowadzono zmianę siedziby uprawnionego przez wykreślenie wpisu: Royal Unibrew Polska Sp. z o.o., Poznań, Polska i dokonanie wpisu: Royal Unibrew Polska Sp. z o.o., Kraków, Polska 070412863.

96556 2008 01 30 A. Wprowadzono zmianę siedziby uprawnionego przez wykreślenie wpisu: Royal Unibrew Polska Sp. z o.o., Poznań, Polska i dokonanie wpisu: Royal Unibrew Polska Sp. z o.o., Kraków, Polska 070412863.

96648 2008 01 24 A. Wprowadzono zmianę nazwy uprawnionego przez wykreślenie wpisu: Fabryka Urządzeń Chłodniczych „BYFAUCH” Spółka z ograniczoną odpowiedzialnością, Bydgoszcz, Polska i dokonanie wpisu: Fabryka Urządzeń Chłodniczych „BYFUCH” Spółka z o.o., Bydgoszcz, Polska.

97850 2008 01 08 A. Wprowadzono zmianę nazwy uprawnionego przez wykreślenie wpisu: MOSTOSTAL ALUMINIUM Spółka z ograniczoną odpowiedzialnością, Legionowo, Polska 140410666 i dokonanie wpisu: MOSTOSTAL Spółka z ograniczoną odpowiedzialnością, Legionowo, Polska 140410666.

98353 2008 01 21 A. Wprowadzono zmianę uprawnionego przez wykreślenie wpisu: Shun-1 Chu, Hsinchu, Tajwan, Prowincja Chin i dokonanie wpisu: ZYXEL COMMUNICATIONS CORPORATION, Hsinchu, Tajwan, Prowincja Chin.

98665 2008 01 24 A. Wprowadzono zmianę uprawnionego przez wykreślenie wpisu: SKORPION Zakład Ochrony Mienia Zalega Grzegorz, Poznań, Polska i dokonanie wpisu: Agencja Ochrony SKORPION SECURITY Sp. z o.o., Warszawa, Polska 012723083.

99016 2008 01 30 A. Wprowadzono zmianę siedziby uprawnionego przez wykreślenie wpisu: Royal Unibrew Polska Sp. z o.o., Poznań, Polska i dokonanie wpisu: Royal Unibrew Polska Sp. z o.o., Kraków, Polska 070412863.

101540 2008 01 08 A. Wprowadzono zmianę uprawnionego przez wykreślenie wpisu: „ZPT OLVIT” SPÓŁKA Z OGRANICZONĄ ODPOWIEDZIALNOŚCIĄ, Gdańsk, Polska 220019905 i dokonanie wpisu: Zakłady Tłuszczowe „KRUSZWICA” Spółka Akcyjna, Kruszwica, Polska 091279630.

102937 2008 01 28 A. Wprowadzono zmianę siedziby uprawnionego przez wykreślenie wpisu: SEMINVEST INVESTMENTS B.V., Rotterdam, Holandia i dokonanie wpisu: SEMINVEST INVESTMENTS B.V., Breda, Holandia.

103872 2008 01 08 D. Wykreślono wpis: Na podstawie tytułu wykonawczego 1472/SM 5/1139/05 (Nr sprawy 2349) Urząd dokonał wpisu w rejestrze zajęcia przez Naczelnika Drugiego Urzędu Skarbowego w Warszawie prawa ochronnego udzielonego na znak towarowy R-103872.

103912 2008 01 31 A. Wprowadzono zmianę uprawnionego przez wykreślenie wpisu: TRONUS Consultadoria e Marketing Lda., Funchal (Madeira), Portugalia i dokonanie wpisu: PERFETTI VAN MELLE S.p.A., Lainate, Włochy.

104101 2008 01 10 A. Wprowadzono zmianę uprawnionego przez wykreślenie wpisu: SHANDONG FOODSTUFFS IMPORT & EXPORT CORPORATION, Qingdao, Chiny i dokonanie wpisu: Shandong Sanfod Group Co., Ltd., Qingdao, Chiny.

105271 2008 01 08 A. Wprowadzono zmianę uprawnionego przez wykreślenie wpisu: PLANTAROL SPÓŁKA Z OGRANICZONĄ ODPOWIEDZIALNOŚCIĄ, Kłęka, Polska i dokonanie wpisu: TETLEY GB LIMITED, Greenford, Wielka Brytania.

105379 2008 01 28 D. Wykreślono wpis: W dniu 20 lutego 2003 r. zawarto umowę licencyjną wyłączną i pełną na użytkowanie prawa ochronnego udzielonego na przedmiotowy znak towarowy do dnia 20 lutego 2013 r. przez TREDOR Sp. z o.o., Wrocław, Polska.

107171 2008 01 21 A. Wprowadzono zmianę uprawnionego przez wykreślenie wpisu: PLANTAROL Spółka z ograniczoną odpowiedzialnością, Kłęka, Polska i dokonanie wpisu: TETLEY GB LIMITED, Greenford, Wielka Brytania.

107440 2008 01 10 A. Wprowadzono zmianę uprawnionego przez wykreślenie wpisu: Tricad GmbH, Rainach, Szwajcaria i dokonanie wpisu: Triplan AG, Bad Soden, Niemcy.

107941 2008 01 08 A. Wprowadzono zmianę uprawnionego przez wykreślenie wpisu: PLANTAROL SPÓŁKA Z OGRANICZONĄ ODPOWIEDZIALNOŚCIĄ, Kłęka, Polska i dokonanie wpisu: TETLEY GB LIMITED, Greenford, Wielka Brytania.

110231 2008 01 07 A. Wprowadzono zmianę uprawnionego przez wykreślenie wpisu: Bikon-Technik GmbH Welle-Nabe-Verbindung, Grevenbroich, Niemcy i dokonanie wpisu: BIKON-Technik GmbH, Grevenbroich, Niemcy.

110231 2008 01 07 A. Wprowadzono zmianę siedziby uprawnionego przez wykreślenie wpisu: BIKON-Technik GmbH, Grevenbroich, Niemcy i dokonanie wpisu: BIKON-Technik GmbH, Neuss, Niemcy.

110652 2008 01 02 A. Wprowadzono zmianę nazwy i siedziby uprawnionego przez wykreślenie wpisu: Giant Records, Beverly Hills, Stany Zjednoczone Ameryki i dokonanie wpisu: Warner Bros Records Inc., Burbank, Stany Zjednoczone Ameryki.

110890 2008 01 29 A. Wprowadzono zmianę nazwy uprawnionego przez wykreślenie wpisu: BIG TOR MICHAŁ BARAŃSKI, EWA GRYKAŁOWSKA SPÓŁKA JAWNA, Bydgoszcz, Polska i dokonanie wpisu: BIG TOR M. Barański Spółka Jawna, Bydgoszcz, Polska 091369094.

111445 2008 01 02 A. Wprowadzono zmianę siedziby uprawnionego przez wykreślenie wpisu: Rutkowski Witold, Miedzianowski Tadeusz Firma Produkcyjno-Handlowa ZOLER S.C., Olbrachcice, Polska i dokonanie wpisu: Rutkowski Witold, Miedzianowski Tadeusz Firma Produkcyjno-Handlowa ZOLER S.C. Głogów, Polska.

111445 2008 01 02 A. Wprowadzono zmianę uprawnionego przez wykreślenie wpisu: Rutkowski Witold, Miedzianowski Tadeusz Firma Produkcyjno-Handlowa ZOLER S.C., Głogów, Polska i dokonanie wpisu: Wielobranżowe Przedsiębiorstwo Produkcyjno-Handlowa „MONTAREM” Spółka z o.o., Głogów, Polska 001330372.

112483 2008 01 22 A. Wprowadzono zmianę siedziby uprawnionego przez wykreślenie wpisu: Berol Corporation, Freeport, Stany Zjednoczone Ameryki i dokonanie wpisu: Berol Corporation, Atlanta, Stany Zjednoczone Ameryki.

112483 2008 01 22 A. Wprowadzono zmianę uprawnionego przez wykreślenie wpisu: Berol Corporation, Atlanta, Stany Zjednoczone Ameryki i dokonanie wpisu: Gardinia Home Décor GmbH, Isny, Niemcy.

113206 2008 01 02 A. Wprowadzono zmianę uprawnionego przez wykreślenie wpisu: GMC LLC, Detroit, Stany Zjednoczone Ameryki i dokonanie wpisu: GENERAL MOTORS CORPORATION, Detroit, Stany Zjednoczone Ameryki.

113596 2008 01 31 A. Wprowadzono zmianę siedziby uprawnionego przez wykreślenie wpisu: Eternit AG, Berlin, Niemcy i dokonanie wpisu: Eternit AG, Heidelberg, Niemcy.

115463 2008 01 24 A. Wprowadzono zmianę uprawnionego przez wykreślenie wpisu: Przedsiębiorstwo Produkcyjne HELLENA S.A., Kalisz, Polska i dokonanie wpisu: JUTRZENKA S.A., Bydgoszcz, Polska.

116644 2008 01 14 A. Wprowadzono zmianę uprawnionego przez wykreślenie wpisu: KRAFT FOODS HOLDINGS, INC, Northfield, Stany Zjednoczone Ameryki i dokonanie wpisu: WM. Wrigley Jr. Company, Chicago, Stany Zjednoczone Ameryki.

116975 2008 01 30 A. Wprowadzono zmianę siedziby uprawnionego przez wykreślenie wpisu: Royal Unibrew Polska Sp. z o.o., Poznań, Polska i dokonanie wpisu: Royal Unibrew Polska Sp. z o.o., Kraków, Polska 070412863.

116983 2008 01 21 A. Wprowadzono zmianę nazwy uprawnionego przez wykreślenie wpisu: DST INNOVIS, INC., Rancho Cordova, Stany Zjednoczone Ameryki i dokonanie wpisu: Amdocs BCS, Inc., Rancho Cordova, Stany Zjednoczone Ameryki.

117532 2008 01 21 A. Wprowadzono zmianę uprawnionego przez wykreślenie wpisu: Aktiselskabet Nordisk Solar Compagni, Kolding, Dania i dokonanie wpisu: SOLAR HOLDING A/S, Kolding, Dania.

117532 2008 01 21 A. Wprowadzono zmianę nazwy uprawnionego przez wykreślenie wpisu: SOLAR HOLDING A/S, Kolding, Dania i dokonanie wpisu: SOLAR A/S, Kolding, Dania.

117629 2008 01 02 A. Wprowadzono zmianę nazwy uprawnionego przez wykreślenie wpisu: Przedsiębiorstwo Wagonów Sypialnych i Restauracyjnych WARS Spółka Akcyjna, Warszawa, Polska i dokonanie wpisu: WARS SPÓŁKA AKCYJNA, Warszawa, Polska 000127479.

118328 2008 01 02 A. Wprowadzono zmianę uprawnionego przez wykreślenie wpisu: Janowski Zdzisław, Sliwiński Janusz Agencja Handlowa VaBANK Export-Import-Hurt-Detal S.C., Elbląg, Polska i dokonanie wpisu: Agencja Handlowa VABANK Z. Janowski i J. Śliwiński Spółka jawna, Elbląg, Polska 170007830.

118354 2008 01 29 A. Wprowadzono zmianę uprawnionego przez wykreślenie wpisu: GAMMA Sp. z o.o., Częstochowa, Polska 151550249 i dokonanie wpisu: „Werder” Spółka z o.o., Wrocław, Polska 020439766.

119078 2008 01 31 A. Wprowadzono zmianę siedziby uprawnionego przez wykreślenie wpisu: Learning Tree International, Inc. (a Delaware corporation), Los Angeles, Stany Zjednoczone Ameryki i dokonanie wpisu: Learning Tree International, Inc. (a Delaware corporation), Reston, Stany Zjednoczone Ameryki.

119079 2008 01 31 A. Wprowadzono zmianę siedziby uprawnionego przez wykreślenie wpisu: Learning Tree International, Inc. (a Delaware corporation), Los Angeles, Stany Zjednoczone Ameryki i dokonanie wpisu: Learning Tree International, Inc. (a Delaware corporation), Reston, Stany Zjednoczone Ameryki.

119596 2008 01 08 A. Wprowadzono zmianę uprawnionego przez wykreślenie wpisu: PLANTAROL SPÓŁKA Z OGRANICZONĄ ODPOWIEDZIALNOŚCIĄ, Kłęka, Polska i dokonanie wpisu: TETLEY GB LIMITED, Greenford, Wielka Brytania.

119597 2008 01 08 A. Wprowadzono zmianę uprawnionego przez wykreślenie wpisu: PLANTAROL SPÓŁKA Z OGRANICZONĄ ODPOWIEDZIALNOŚCIĄ, Kłęka, Polska i dokonanie wpisu: TETLEY GB LIMITED, Greenford, Wielka Brytania.

119598 2008 01 08 A. Wprowadzono zmianę uprawnionego przez wykreślenie wpisu: PLANTAROL SPÓŁKA Z OGRANICZONĄ ODPOWIEDZIALNOŚCIĄ, Kłęka, Polska i dokonanie wpisu: TETLEY GB LIMITED, Greenford, Wielka Brytania.

119751 2008 01 21 A. Wprowadzono zmianę nazwy uprawnionego przez wykreślenie wpisu: La Senza Inc., Dorval, Kanada i dokonanie wpisu: La Senza Corporation, Dorval, Kanada.

119874 2008 01 02 A. Wprowadzono zmianę uprawnionego przez wykreślenie wpisu: The Boots Company Plc, Nottingham, Wielka Brytania i dokonanie wpisu: Reckitt Benckiser Healthcare International Limited, Slough, Wielka Brytania.

119874 2008 01 02 A. Wprowadzono zmianę uprawnionego przez wykreślenie wpisu: Reckitt Benckiser Healthcare International Limited, Slough, Wielka Brytania i dokonanie wpisu: Reckitt & Colman (Overseas) Limited, Hull, Wielka Brytania.

120034 2008 01 02 A. Wprowadzono zmianę uprawnionego przez wykreślenie wpisu: The Boots Company PLC, Nottingham, Wielka Brytania i dokonanie wpisu: Reckitt Benckiser Healthcare International Limited, Slough, Wielka Brytania.

120034 2008 01 02 A. Wprowadzono zmianę uprawnionego przez wykreślenie wpisu: Reckitt Benckiser Healthcare International Limited, Slough, Wielka Brytania i dokonanie wpisu: Reckitt & Colman (Overseas) Limited, Hull, Wielka Brytania.

120187 2008 01 15 D. Dokonano wpisu: Na podstawie tytułu wykonawczego Wyrok Sądu Okręgowego w Nowym Sączu z dnia 17 stycznia 2005 r. syg. Akt IC 1381/04 Urząd dokonał wpisu w rejestrze zajęcia przez Komornika Sądowego Rewiru I przy Sądzie Rejonowym w Nowym Sączu zajęcia prawa ochronnego udzielonego na znak towarowy R-120187 na rzecz wierzyciela Potoniec Krystyna, Muszyna.

120187 2008 01 15 D. Dokonano wpisu: Na podstawie tytułu wykonawczego Wyrok Sądu Rejonowego w Muszynie z dnia 11 kwietnia 2005 r. syg. Akt IC 4/04 Urząd dokonał wpisu w rejestrze zajęcia przez Komornika Sądowego Rewiru I przy Sądzie Rejonowym w Nowym Sączu zajęcia prawa ochronnego udzielonego na znak towarowy R-120187 na rzecz wierzyciela Potoniec Tadeusz, Muszyna.

120187 2008 01 15 D. Dokonano wpisu: Na podstawie tytułu wykonawczego Nakaz Zapłaty Sądu Okręgowego w Gliwicach z dnia 05 maja 2005 r. syg. Akt X GNc 232/05 Urząd dokonał wpisu w rejestrze zajęcia przez Komornika Sądowego Rewiru I przy Sądzie Rejonowym w Nowym Sączu zajęcia prawa ochronnego udzielonego na znak towarowy R-120187 na rzecz wierzyciela KAMIX Sp. z o.o. Poznań.

120582 2008 01 31 A. Wprowadzono zmianę siedziby uprawnionego przez wykreślenie wpisu: TCBY Enterprises, Inc. (a Delaware corporation), Little Rock, Stany Zjednoczone Ameryki i dokonanie wpisu: TCBY Enterprises, Inc. (a Delaware corporation), Salt Lake City, Stany Zjednoczone Ameryki.

120582 2008 01 31 A. Wprowadzono zmianę uprawnionego przez wykreślenie wpisu: TCBY Enterprises, Inc. (a Delaware corporation), Salt Lake City, Stany Zjednoczone Ameryki i dokonanie wpisu: TCBY Systems, LLC, Salt Lake City, Stany Zjednoczone Ameryki.

121071 2008 01 08 A. Wprowadzono zmianę uprawnionego przez wykreślenie wpisu: PLANTAROL Sp. z o.o., Klęka, Polska i dokonanie wpisu: TETLEY GB LIMITED, Greenford, Wielka Brytania.

121200 2008 01 31 A. Wprowadzono zmianę siedziby uprawnionego przez wykreślenie wpisu: Eternit Aktiengesellschaft, Berlin, Niemcy i dokonanie wpisu: Eternit Aktiengesellschaft, Heidelberg, Niemcy.

121263 2008 01 30 A. Wprowadzono zmianę uprawnionego przez wykreślenie wpisu: Alfred Wall Aktiengesellschaft, Graz, Austria i dokonanie wpisu: Alfred Wall GmbH, Graz, Austria.

121433 2008 01 24 A. Wprowadzono zmianę uprawnionego przez wykreślenie wpisu: Zrobek Ireneusz, Filipek Bożena, Filipek Stanisław ASMIR S.C., Tomaszów Mazowiecki, Polska i dokonanie wpisu: „ASMIR” Filipek B., Filipek S., Zrobek J. Spółka Jawna, Tomaszów Mazowiecki, Polska 590102404.

121893 2008 01 22 A. Wprowadzono zmianę uprawnionego przez wykreślenie wpisu: Łabiński Władysław Przedsiębiorstwo Przetwórczo-Handlowe ŁABIMEX, Przemęt, Polska i dokonanie wpisu: Władysław Łabiński, Przemęt, Polska.

122620 2008 01 04 A. Wprowadzono zmianę siedziby uprawnionego przez wykreślenie wpisu: Stolarz Dorota Przedsiębiorstwo Produkcyjno-Handlowe MAKALU, Konstancinów Łódzki, Polska 471278331 i dokonanie wpisu: Stolarz Dorota Przedsiębiorstwo Produkcyjno-Handlowe MAKALU, Łódź, Polska 471278331.

122646 2008 01 28 A. Wprowadzono zmianę siedziby uprawnionego przez wykreślenie wpisu: W.R. Grace & Co.-Conn., Nowy Jork, Stany Zjednoczone Ameryki i dokonanie wpisu: W.R. Grace & Co.Conn., Maryland, Stany Zjednoczone Ameryki.

122665 2008 01 02 A. Wprowadzono zmianę nazwy uprawnionego przez wykreślenie wpisu: PLIVA farmaceutska, kemijska, prehrambena i kozmeticka industrija, dionicko drustvo, Zagreb, Chorwacja i dokonanie wpisu: PLIVA, farmaceutska, industrija, dionicko drustvo, Zagreb, Chorwacja.

122665 2008 01 02 A. Wprowadzono zmianę nazwy uprawnionego przez wykreślenie wpisu: PLIVA, farmaceutska, industrija, dionicko drustvo, Zagreb, Chorwacja i dokonanie wpisu: PLIVA Farmaceutika, dionicko drustvo (skrótowa nazwa Pliva d.d.), Zagreb, Chorwacja.

122665 2008 01 02 A. Wprowadzono zmianę nazwy uprawnionego przez wykreślenie wpisu: PLIVA Farmaceutika, dionicko drustvo (skrótowa nazwa Pliva d.d.), Zagreb Chorwacja i dokonanie wpisu: PLIVA HRVATSKA d.o.o., Zagreb, Chorwacja.

122775 2008 01 24 A. Wprowadzono zmianę nazwy uprawnionego przez wykreślenie wpisu: Żłobiński Zbigniew Przedsiębiorstwo Produkcyjno Handlowe HOBBYSTA, Tychy, Polska i dokonanie wpisu: Przedsiębiorstwo Produkcyjno Handlowo Usługowe HOBBYSTA Zbigniew Żłobiński, Tychy, Polska NIP 646-000-50-02.

122865 2008 01 24 A. Wprowadzono zmianę uprawnionego przez wykreślenie wpisu: Antoni Koch ARKOCH, Śrem-Zbrudzewo, Polska i dokonanie wpisu: ARKOCH P.Koch Spółka Jawna, Zbrudzewo, Polska 300470044.

123064 2008 01 21 A. Wprowadzono zmianę nazwy uprawnionego przez wykreślenie wpisu: Penzoil Products Company, Houston, Stany Zjednoczone Ameryki i dokonanie wpisu: Penzoil-Quaker State Company, Houston, Stany Zjednoczone Ameryki.

123065 2008 01 21 A. Wprowadzono zmianę nazwy uprawnionego przez wykreślenie wpisu: Penzoil Products Company, Houston, Stany Zjednoczone Ameryki i dokonanie wpisu: Penzoil-Quaker State Company, Houston, Stany Zjednoczone Ameryki.

123087 2008 01 29 A. Wprowadzono zmianę uprawnionego przez wykreślenie wpisu: GAMMA Sp. z o.o., Częstochowa, Polska 151550249 i dokonanie wpisu: „Werder” Spółka z o.o., Wrocław, Polska 020439766.

123088 2008 01 29 A. Wprowadzono zmianę uprawnionego przez wykreślenie wpisu: GAMMA Sp. z o.o., Częstochowa, Polska 151550249 i dokonanie wpisu: „Werder” Spółka z o.o., Wrocław, Polska 020439766.

123398 2008 01 04 A. Wprowadzono zmianę nazwy uprawnionego przez wykreślenie wpisu: Korbela Anna Kancelaria Prawno Patentowa AAK SYSTEM, Częstochowa, Polska i dokonanie wpisu: KANCELARIA RADCY PRAWNEGO radca prawny Anna Korbela, Częstochowa, Polska 150288476.

123398 2008 01 04 A. Wprowadzono zmianę nazwy uprawnionego przez wykreślenie wpisu: KANCELARIA RADCY PRAWNEGO radca prawny Anna Korbela, Częstochowa, Polska 150288476 i dokonanie wpisu: „AAK” KANCELARIA PRAWNA radca prawny Anna Korbela, Częstochowa, Polska 150288476.

123446 2008 01 02 A. Wprowadzono zmianę nazwy uprawnionego przez wykreślenie wpisu: Cummins Engine Company, Inc., Columbus, Stany Zjednoczone Ameryki i dokonanie wpisu: CUMMINS INC., Columbus, Stany Zjednoczone Ameryki.

124154 2008 01 02 A. Wprowadzono zmianę siedziby uprawnionego przez wykreślenie wpisu: Febrü Büromöbel Produktins-

-und Vertriebs-GmbH, Bünde, Niemcy i dokonanie wpisu: Febrü Büromöbel Produktins-und Vertriebs-GmbH, Herford, Niemcy.

124165 2008 01 24 A. Wprowadzono zmianę siedziby uprawnionego przez wykreślenie wpisu: FORTUNA Spółka z o.o., Radomsko, Polska i dokonanie wpisu: "FORTUNA" Sp. z o.o., Warszawa, Polska 590550628.

124387 2008 01 28 A. Wprowadzono zmianę uprawnionego przez wykreślenie wpisu: Sotralentz S.A., Drulingen, Francja i dokonanie wpisu: SOTRALENTZ SAS, Drulingen, Francja.

124534 2008 01 14 A. Wprowadzono zmianę siedziby uprawnionego przez wykreślenie wpisu: Polaroid Corporation, Cambridge, Stany Zjednoczone Ameryki i dokonanie wpisu: Polaroid Corporation, Waltham, Stany Zjednoczone Ameryki.

124570 2008 01 14 A. Wprowadzono zmianę nazwy uprawnionego przez wykreślenie wpisu: Hauraton Betonwarenfabrik GmbH & Co.KG, Rastatt, Niemcy i dokonanie wpisu: HAURATON GmbH & Co.KG, Rastatt, Niemcy.

124761 2008 01 29 A. Wprowadzono zmianę uprawnionego przez wykreślenie wpisu: GAMMA Sp. z o.o., Częstochowa, Polska 151550249 i dokonanie wpisu: „Werder” Spółka z o.o., Wrocław, Polska 020439766.

125023 2008 01 21 A. Wprowadzono zmianę nazwy uprawnionego przez wykreślenie wpisu: Hachette Filipacchi Magazines, Inc., (a Delaware corporation);, New York, Stany Zjednoczone Ameryki i dokonanie wpisu: Hachette Filipacchi Media U.S., Inc., New York, Stany Zjednoczone Ameryki.

125023 2008 01 21 B. Wprowadzono zmianę przez wykreślenie całego wykazu towarów oraz wszystkich klas i dokonanie wpisu: aparaty i instrumenty naukowe, żeglarskie, geodezyjne, elektryczne, fotograficzne, kinematograficzne, optyczne (okulary, etui na okulary i ramki do okularów), aparaty i instrumenty wagowe, pomiarowe, sygnalizacyjne, kontrolne, do ratowania życia i do celów dydaktycznych; urządzenia do nagrywania, transmisji lub reprodukcji dźwięku lub obrazu; magnetyczne nośniki danych, sprzęt do przetwarzania danych i obliczeń interaktywnych; wszelkiego rodzaju magnetyczne i elektroniczne nośniki danych i informacji tekstowych i/lub dźwiękowych i/lub wizualnych zapisywanych numerycznie lub analogowo; dyski, dyskietki, cyfrowe dyski optyczne, dyski z nagraniami, dyski wizyjne, dyski laserowe, dyski kompaktowe, dyski magnetyczne, dyski kompaktowe z odczytem laserowym, CD-Romy, interakcyjne dyski kompaktowe, taśmy magnetyczne, taśmy wideo, taśmy laserowe; dyskietki, dyski kompaktowe, dyski magnetyczne, karty z kodem magnetycznym, kasety magnetyczne do komputerów i media magnetyczne zawierające dane zarejestrowane elektronicznie, magnetycznie, numerycznie i analogowo; programy komputerowe, włączając oprogramowanie komputerowe i pakiety programów dla przetwarzania informacji lub danych tekstowych i/lub dźwiękowych i/lub obrazowych, bez względu na zastosowanie (do gier, automatów do gier, automatów z grami wideo, domowych urządzeń z grami wideo i urządzeń służących rozrywce, stosowanych z odbiornikami telewizyjnymi lub bazami danych) oraz bez względu na środki wspomagające (głównie z mikroukładami), komputery, karty elektroniczne, karty do gier elektronicznych, pióra elektroniczne; gry i zabawki, włączając gry elektroniczne i aparaty do celów rozrywkowych inne niż stosowane z odbiornikami telewizyjnymi, urządzenia do gier wideo, domowe urządzenia z grami wideo i ręczne urządzenia z grami wideo, inne niż używane z odbiornikami telewizyjnymi); artykuły gimnastyczne i sportowe nie ujęte w innych klasach; dekoracje bożonarodzeniowe; świadczenie usług reklamowych; świadczenie usług w zakresie zarządzania działalnością gospodarczą usługi administracyjne dotyczące działalności gospodarczej; usługi w dziedzinie czynności biurowych; usługi dotyczące reklamy w czasopiśmie i publikacjach drukowanych lub reklamowania za pośrednictwem telewizji, kina lub radia; usługi związane

z abonowaniem wszelkiego rodzaju nośników danych i informacji tekstowych i/lub dźwiękowych i/lub wizualnych zapisywanych numerycznie lub analogowo; usługi związane z abonowaniem baz danych oraz publikacji w formie elektronicznej; usługi w dziedzinie nauczania, organizowania szkoleń, rozrywki, działalności sportowej i kulturalnej oraz zabaw; usługi w zakresie organizowania i prowadzenia sympozjów, kongresów, seminariów i konferencji, usługi w dziedzinie publikowania książek, publikowania tekstów (innych niż teksty reklamowe), usługi polegające na wydawaniu czasopism i periodyków, udostępnienie urządzeń i sal kinowych; organizowanie kursów korespondencyjnych, usługi informacyjne dotyczące nauczania, usługi edukacyjne, usług informacyjne dotyczące rozrywki, prezentacja widowisk na żywo, usługi związane z pozowaniem dla artystów, usługi w zakresie organizowania wystaw dla celów kulturalnych lub edukacyjnych, usługi w zakresie produkcji filmów wideo, programów radiowych i telewizyjnych, produkcja widowisk, usługi studiów nagrań i studiów filmowych, świadczenie usług w zakresie rozrywki telewizyjnej, wynajem filmów wąskotaśmowych, filmów kinowych i akcesoriów kinowych, projektorów i akcesoriów filmowych, wynajem odbiorników radiowych i telewizyjnych, wynajmowanie magnetowidów, i taśm wideo, usługi w zakresie wynajmu dekoracji scenicznych, rejestrowanie i wynajem programów multimedialnych, usługi dotyczące kursów komputerowych, usługi w dziedzinie rozrywki i rekreacji świadczone za pośrednictwem różnorodnych cyfrowych lub analogowych mediów elektronicznych, różnorodnych drukowanych środków przekazu, bez względu na metody transmisji lub dystrybucji, usługi związane z grami telefonicznymi, nagrywanie dysków kompaktowych odczytywalnych laserowo, nagrywanie CD-Romów, nagrywanie interakcyjnych dysków kompaktowych, rejestrowanie danych elektronicznych, magnetycznych, cyfrowych i analogowych na różnorodnych mediach; usługi prawne; usługi w dziedzinie badań naukowych i przemysłowych; programowanie komputerowe; usługi w zakresie wydzierżawiania czasu dostępu do komputerowych baz danych; usługi konsultacyjne dotyczące sprzętu komputerowego z bazami danych; wynajem komputerów; uaktualnianie oprogramowania komputerowego; projektowania oprogramowania komputerowego; konsultacje w dziedzinie ochrony własności intelektualnej; usługi w zakresie zarządzania prawami autorskimi; usługi w dziedzinie kreślenia technicznego; usługi dotyczące edycji tekstów pisanych; usługi reporterów; usługi w zakresie druku offsetowego; usługi w zakresie reportaży fotograficznych; usługi związane z układaniem, tworzeniem, realizowaniem, użytkowaniem i komercjalizacją baz danych; usługi w zakresie zaopatrywania w żywność i napoje; usługi dotyczące tymczasowego zakwaterowania; usługi w dziedzinie opieki medycznej, higieny i usługi kosmetyczne; usługi weterynaryjne i dotyczące rolnictwa; klasy: 9, 28, 35, 41, 42, 43, 44.

125066 2008 01 02 A. Wprowadzono zmianę uprawnionego przez wykreślenie wpisu: Gillette Poland S.A., Łódź, Polska i dokonanie wpisu: The Gillette Company, Boston, Stany Zjednoczone Ameryki.

125603 2008 01 08 A. Wprowadzono zmianę uprawnionego przez wykreślenie wpisu: PLANTAROL SPÓŁKA Z OGRANICZONĄ ODPOWIEDZIALNOŚCIĄ, Kłęka, Polska i dokonanie wpisu: TETLEY GB LIMITED, Greenford, Wielka Brytania.

125681 2008 01 28 A. Wprowadzono zmianę uprawnionego przez wykreślenie wpisu: Lactina Suisse Panchaud SA, Puidoux-Gare, Szwajcaria i dokonanie wpisu: Lactina, Strasbourg, Francja.

126322 2008 01 04 A. Wprowadzono zmianę siedziby uprawnionego przez wykreślenie wpisu: Stolarz Dorota Przedsiębiorstwo Produkcyjno-Handlowe MAKALU, Konstancinów Łódzki, Polska i dokonanie wpisu: Stolarz Dorota Przedsiębiorstwo Produkcyjno-Handlowe MAKALU, Łódź, Polska 471278331.

126627 2008 01 31 A. Wprowadzono zmianę uprawnionego przez wykreślenie wpisu: Tempus International Corporation,

Miami, Stany Zjednoczone Ameryki i dokonanie wpisu: Fossil, Inc., Richardson, Stany Zjednoczone Ameryki.

126657 2008 01 08 A. Wprowadzono zmianę uprawnionego przez wykreślenie wpisu: PLANTAROL SPÓŁKA Z OGRANICZONĄ ODPOWIEDZIALNOŚCIĄ, Kłęka, Polska i dokonanie wpisu: TETLEY GB LIMITED, Greenford, Wielka Brytania.

126787 2008 01 15 A. Wprowadzono zmianę siedziby uprawnionego przez wykreślenie wpisu: Sampo Corporation, Taipei, Tajwan, Prowincja Chin i dokonanie wpisu: Sampo Corporation, Tao-Yuan Hsien, Tajwan, Prowincja Chin.

127000 2008 01 30 A. Wprowadzono zmianę siedziby uprawnionego przez wykreślenie wpisu: Royal Unibrew Polska Sp. z o.o., Poznań, Polska i dokonanie wpisu: Royal Unibrew Polska Sp. z o.o., Kraków, Polska 070412863.

127552 2008 01 22 A. Wprowadzono zmianę uprawnionego przez wykreślenie wpisu: Fountainhead Technologies, Inc. (Delaware corporation), Providence, Stany Zjednoczone Ameryki i dokonanie wpisu: Baracuda International Corporation (Florida corporation), Ft. Lauderdale, Stany Zjednoczone Ameryki.

127552 2008 01 22 A. Wprowadzono zmianę nazwy uprawnionego przez wykreślenie wpisu: Baracuda International Corporation (Florida corporation), Ft. Lauderdale, Stany Zjednoczone Ameryki i dokonanie wpisu: Zodiac Pool Care, Inc. (Florida corporation), Ft. Lauderdale, Stany Zjednoczone Ameryki.

127552 2008 01 22 A. Wprowadzono zmianę uprawnionego przez wykreślenie wpisu: Zodiac Pool Care, Inc. (Florida corporation), Ft. Lauderdale, Stany Zjednoczone Ameryki i dokonanie wpisu: Palaris Pool Systems, Inc. (Delaware corporation), Vista, Stany Zjednoczone Ameryki.

127552 2008 01 22 A. Wprowadzono zmianę nazwy uprawnionego przez wykreślenie wpisu: Palaris Pool Systems, Inc. (Delaware corporation), Vista, Stany Zjednoczone Ameryki i dokonanie wpisu: Zodiac Pool Care, Inc. (Delaware corporation), Vista, Stany Zjednoczone Ameryki.

127633 2008 01 17 A. Wprowadzono zmianę uprawnionego przez wykreślenie wpisu: BROWAR DOJLIDY Spółka z o.o., Białystok, Polska i dokonanie wpisu: Lech Premium Spółka z o.o., Poznań, Polska 630754458.

128059 2008 01 24 A. Wprowadzono zmianę uprawnionego przez wykreślenie wpisu: Dera Ryszard, Gałązka Adam MAGYAR S.C., Burkatów, Polska i dokonanie wpisu: „MAGYAR” Ryszard Dera, Adam Gałązka Spółka Jawna, Burkatów, Polska 890576713.

128156 2008 01 17 A. Wprowadzono zmianę nazwy uprawnionego przez wykreślenie wpisu: Fabryka Urządzeń Chłodniczych „BYFAUCH” Spółka z ograniczoną odpowiedzialnością, Bydgoszcz, Polska i dokonanie wpisu: Fabryka Urządzeń Chłodniczych „BYFUCH” Spółka z ograniczoną odpowiedzialnością, Bydgoszcz, Polska 093070152.

128606 2008 01 28 A. Wprowadzono zmianę uprawnionego przez wykreślenie wpisu: Binney & Smith Inc. (a Delaware corporation), Easton, Stany Zjednoczone Ameryki i dokonanie wpisu: Binney & Smith LLC, Easton, Stany Zjednoczone Ameryki.

128606 2008 01 28 A. Wprowadzono zmianę uprawnionego przez wykreślenie wpisu: Binney & Smith LLC, Easton, Stany Zjednoczone Ameryki i dokonanie wpisu: Crayola Properties, Inc., Easton, Stany Zjednoczone Ameryki.

128607 2008 01 28 A. Wprowadzono zmianę uprawnionego przez wykreślenie wpisu: Binney & Smith Inc. (a Delaware corporation), Easton, Stany Zjednoczone Ameryki i dokonanie wpisu: Binney & Smith LLC, Easton, Stany Zjednoczone Ameryki.

128607 2008 01 28 A. Wprowadzono zmianę uprawnionego przez wykreślenie wpisu: Binney & Smith LLC, Easton, Stany Zjednoczone Ameryki i dokonanie wpisu: Crayola Properties, Inc., Easton, Stany Zjednoczone Ameryki.

128988 2008 01 23 A. Wprowadzono zmianę nazwy uprawnionego przez wykreślenie wpisu: Zakład Urządzeń Dozymetrycznych POLON-ALFA Spółka z o.o., Bydgoszcz, Polska i dokonanie wpisu: „POLON-ALFA” Zakład Urządzeń Dozymetrycznych Sp. z o.o., Bydgoszcz, Polska 091193376.

129241 2008 01 23 A. Wprowadzono zmianę nazwy uprawnionego przez wykreślenie wpisu: Zakład Urządzeń Dozymetrycznych POLON-ALFA Spółka z o.o., Bydgoszcz, Polska i dokonanie wpisu: „POLON-ALFA” Zakład Urządzeń Dozymetrycznych Sp. z o.o., Bydgoszcz, Polska 091193376.

129521 2008 01 21 B. Wprowadzono zmianę przez wykreślenie wpisu: klasa 42 i dokonanie wpisu: klasa 43.

130086 2008 01 25 A. Wprowadzono zmianę uprawnionego przez wykreślenie wpisu: Kuźniecowa Aleksander, Mijał Jerzy GRAFPOL S.C., Warszawa, Polska i dokonanie wpisu: Aleksander Kuźniecowa, Warszawa, Polska.

130106 2008 01 02 A. Wprowadzono zmianę uprawnionego przez wykreślenie wpisu: The Boots Company Plc, Nottingham, Wielka Brytania i dokonanie wpisu: Reckitt Benckiser Healthcare International Limited, Slough, Wielka Brytania.

130106 2008 01 02 A. Wprowadzono zmianę uprawnionego przez wykreślenie wpisu: Reckitt Benckiser Healthcare International Limited, Slough, Wielka Brytania i dokonanie wpisu: Reckitt & Colman (Overseas) Limited, Hull, Wielka Brytania.

130506 2008 01 22 A. Wprowadzono zmianę siedziby uprawnionego przez wykreślenie wpisu: Sun Microsystems, Inc. (a Delaware corporation), Palo Alto, Stany Zjednoczone Ameryki i dokonanie wpisu: Sun Microsystems, Inc. (a Delaware corporation), Santa Clara, Stany Zjednoczone Ameryki.

130699 2008 01 04 A. Wprowadzono zmianę uprawnionego przez wykreślenie wpisu: PBG SPÓŁKA AKCYJNA, Wysogotowo, Polska i dokonanie wpisu: „Piecobiogaz” S.A. Zakłady Pracy Chronionej, Poznań, Polska 008328830.

130785 2008 01 28 A. Wprowadzono zmianę siedziby uprawnionego przez wykreślenie wpisu: PLUS DISCOUNT Spółka z o.o., Katowice, Polska i dokonanie wpisu: PLUS DISCOUNT Spółka z o.o., Kraków, Polska.

130785 2008 01 28 A. Wprowadzono zmianę siedziby uprawnionego przez wykreślenie wpisu: PLUS DISCOUNT Spółka z o.o., Kraków, Polska i dokonanie wpisu: PLUS DISCOUNT Spółka z o.o., Poznań, Polska.

130785 2008 01 28 A. Wprowadzono zmianę uprawnionego przez wykreślenie wpisu: PLUS DISCOUNT Spółka z o.o., Poznań, Polska i dokonanie wpisu: ALDI Einkauf GmbH & Co.oHG, Essen, Niemcy.

131119 2008 01 04 A. Wprowadzono zmianę uprawnionego przez wykreślenie wpisu: MULTIKINO Spółka z o.o., Warszawa, Polska i dokonanie wpisu: MULTIKINO Spółka Akcyjna, Warszawa, Polska 013122196.

131306 2008 01 28 A. Wprowadzono zmianę siedziby uprawnionego przez wykreślenie wpisu: PLUS DISCOUNT Spółka z o.o., Katowice, Polska i dokonanie wpisu: PLUS DISCOUNT Spółka z o.o., Kraków, Polska.

131306 2008 01 28 A. Wprowadzono zmianę siedziby uprawnionego przez wykreślenie wpisu: PLUS DISCOUNT Spółka z o.o., Kraków, Polska i dokonanie wpisu: PLUS DISCOUNT Spółka z o.o., Poznań, Polska.

131306 2008 01 28 A. Wprowadzono zmianę uprawnionego przez wykreślenie wpisu: PLUS DISCOUNT Spółka z o.o., Poznań, Polska i dokonanie wpisu: ALDI Einkauf GmbH & Co.oHG, Essen, Niemcy.

131466 2008 01 02 A. Wprowadzono zmianę nazwy uprawnionego przez wykreślenie wpisu: CARMAN Polska Sp. z o.o., Kato-

wice, Polska i dokonanie wpisu: CARMAN Polska Sp. z o.o. w upadłości, Katowice, Polska.

131466 2008 01 02 A. Wprowadzono zmianę uprawnionego przez wykreślenie wpisu: CARMAN Polska Sp. z o.o. w upadłości, Katowice, Polska i dokonanie wpisu: Wilhelm Karmann GmbH, Osnabrück, Niemcy.

132257 2008 01 22 A. Wprowadzono zmianę uprawnionego przez wykreślenie wpisu: Kubala Roman KUBALA, Ustroń, Polska i dokonanie wpisu: KUBALA Sp. z o.o., Ustroń, Polska 240242697.

132627 2008 01 28 A. Wprowadzono zmianę uprawnionego przez wykreślenie wpisu: Perstorp AB, Perstorp, Szwecja i dokonanie wpisu: Peramin AB, Upplands Väsby, Szwecja.

132684 2008 01 28 A. Wprowadzono zmianę siedziby uprawnionego przez wykreślenie wpisu: PLUS DISCOUNT Spółka z o.o., Katowice, Polska i dokonanie wpisu: PLUS DISCOUNT Spółka z o.o., Kraków, Polska.

132784 2008 01 28 A. Wprowadzono zmianę siedziby uprawnionego przez wykreślenie wpisu: PLUS DISCOUNT Spółka z o.o., Kraków, Polska i dokonanie wpisu: PLUS DISCOUNT Spółka z o.o., Poznań, Polska.

132784 2008 01 28 A. Wprowadzono zmianę uprawnionego przez wykreślenie wpisu: PLUS DISCOUNT Spółka z o.o., Poznań, Polska i dokonanie wpisu: ALDI Einkauf GmbH & Co.oHG, Essen, Niemcy.

133330 2008 01 15 D. Dokonano wpisu: Na podstawie tytułu wykonawczego Nakaz Zapłaty Sądu Rejonowego w Nowym Sączu z dnia 24 listopada 2004 r. sygn. Akt V GNe 2489/04 Urząd dokonał wpisu w rejestrze zajęcia przez Komornika Sądowego Rewiru I przy Sądzie Rejonowym w Nowym Sączu zajęcia prawa ochronnego udzielonego na znak towarowy R-133330 na rzecz wierzyciela Cabała Stanisław, Paweł Mazur, Marta Grochowska, Cabała Mazur Grochowska S.C. Nowy Sącz.

133970 2008 01 29 A. Wprowadzono zmianę nazwy uprawnionego przez wykreślenie wpisu: Leżański Zbigniew P.P.H. KOSMED II, Głubczyce, Polska i dokonanie wpisu: Przedsiębiorstwo Produkcyjno-Handlowe KOSMED Leżański Zbigniew, Głubczyce, Polska 530985586.

134420 2008 01 28 A. Wprowadzono zmianę siedziby uprawnionego przez wykreślenie wpisu: PLUS DISCOUNT Spółka z o.o., 40-955 Katowice ul. Bytkowska 1B, Polska i dokonanie wpisu: PLUS DISCOUNT Spółka z o.o., Kraków, Polska.

134420 2008 01 28 A. Wprowadzono zmianę siedziby uprawnionego przez wykreślenie wpisu: PLUS DISCOUNT Spółka z o.o., Kraków, Polska i dokonanie wpisu: PLUS DISCOUNT Spółka z o.o., Poznań, Polska.

134420 2008 01 28 A. Wprowadzono zmianę uprawnionego przez wykreślenie wpisu: PLUS DISCOUNT Spółka z o.o., Poznań, Polska i dokonanie wpisu: ALDI Einkauf GmbH & Co.oHG, Essen, Niemcy.

134421 2008 01 28 A. Wprowadzono zmianę siedziby uprawnionego przez wykreślenie wpisu: PLUS DISCOUNT Spółka z o.o., 40-955 Katowice, ul. Bytkowska 1B, Polska i dokonanie wpisu: PLUS DISCOUNT Spółka z o.o., Kraków, Polska.

134421 2008 01 28 A. Wprowadzono zmianę siedziby uprawnionego przez wykreślenie wpisu: PLUS DISCOUNT Spółka z o.o., Kraków, Polska i dokonanie wpisu: PLUS DISCOUNT Spółka z o.o., Poznań, Polska.

134421 2008 01 28 A. Wprowadzono zmianę uprawnionego przez wykreślenie wpisu: PLUS DISCOUNT Spółka z o.o., Poznań, Polska i dokonanie wpisu: ALDI Einkauf GmbH & Co.oHG, Essen, Niemcy.

134422 2008 01 28 A. Wprowadzono zmianę siedziby uprawnionego przez wykreślenie wpisu: PLUS DISCOUNT Spółka z o.o.,

40-955 Katowice ul. Bytkowska 1B, Polska i dokonanie wpisu: PLUS DISCOUNT Spółka z o.o., Kraków, Polska.

134422 2008 01 28 A. Wprowadzono zmianę siedziby uprawnionego przez wykreślenie wpisu: PLUS DISCOUNT Spółka z o.o., Kraków, Polska i dokonanie wpisu: PLUS DISCOUNT Spółka z o.o., Poznań, Polska.

134422 2008 01 28 A. Wprowadzono zmianę uprawnionego przez wykreślenie wpisu: PLUS DISCOUNT Spółka z o.o., Poznań, Polska i dokonanie wpisu: ALDI Einkauf GmbH & Co.oHG, Essen, Niemcy.

134474 2008 01 28 A. Wprowadzono zmianę siedziby uprawnionego przez wykreślenie wpisu: PLUS DISCOUNT Spółka z o.o., 40-955 Katowice ul. Bytkowska 1B, Polska i dokonanie wpisu: PLUS DISCOUNT Spółka z o.o., Kraków, Polska.

134474 2008 01 28 A. Wprowadzono zmianę siedziby uprawnionego przez wykreślenie wpisu: PLUS DISCOUNT Spółka z o.o., Kraków, Polska i dokonanie wpisu: PLUS DISCOUNT Spółka z o.o., Poznań, Polska.

134474 2008 01 28 A. Wprowadzono zmianę uprawnionego przez wykreślenie wpisu: PLUS DISCOUNT Spółka z o.o., Poznań, Polska i dokonanie wpisu: ALDI Einkauf GmbH & Co.oHG, Essen, Niemcy.

134728 2008 01 28 A. Wprowadzono zmianę siedziby uprawnionego przez wykreślenie wpisu: PLUS DISCOUNT Spółka z o.o., 40-955 Katowice ul. Bytkowska 1B, Polska i dokonanie wpisu: PLUS DISCOUNT Spółka z o.o., Kraków, Polska.

134728 2008 01 28 A. Wprowadzono zmianę siedziby uprawnionego przez wykreślenie wpisu: PLUS DISCOUNT Spółka z o.o., Kraków, Polska i dokonanie wpisu: PLUS DISCOUNT Spółka z o.o., Poznań, Polska.

134728 2008 01 28 A. Wprowadzono zmianę uprawnionego przez wykreślenie wpisu: PLUS DISCOUNT Spółka z o.o., Poznań, Polska i dokonanie wpisu: ALDI Einkauf GmbH & Co.oHG, Essen, Niemcy.

134901 2008 01 03 A. Wprowadzono zmianę uprawnionego przez wykreślenie wpisu: JT Intrnational S.A., 1,14 chemin Rieu 1211 Genewa, Szwajcaria i dokonanie wpisu: JAPAN TOBACCO INC., Tokio, Japonia.

134651 2008 01 18 A. Wprowadzono zmianę uprawnionego przez wykreślenie wpisu: Wytwórnia Klejów i Zapraw Budowlanych „ATLAS” Grzelak i wspólnicy spółka jawna, 91-222 Łódź ul. Św. Teresy od Dzieciątka Jezus 105, Polska i dokonanie wpisu: ATLAS Spółka z o.o., Łódź, Polska 100253695.

135843 2008 01 04 A. Wprowadzono zmianę uprawnionego przez wykreślenie wpisu: Automatic Data Processing, Inc., One ADP Boulevard Roseland New Jersey 07068-1728, Stany Zjednoczone Ameryki i dokonanie wpisu: ADP of North America, Inc., San Ramon, Stany Zjednoczone Ameryki.

136673 2008 01 17 A. Wprowadzono zmianę uprawnionego przez wykreślenie wpisu: Lisiecki Michał M. POINT RESEARCH, 71-692 Szczecin ul. Liściasta 23, Polska i dokonanie wpisu: PARRISH MEDIA N.V., Alkmaar, Holandia.

136673 2008 01 17 A. Wprowadzono zmianę uprawnionego przez wykreślenie wpisu: PARRISH MEDIA N.V., Alkmaar, Holandia i dokonanie wpisu: POINT GROUP Sp. z o.o., Warszawa, Polska.

136673 2008 01 17 A. Wprowadzono zmianę uprawnionego przez wykreślenie wpisu: POINT GROUP Sp. z o.o., Warszawa, Polska i dokonanie wpisu: PLATFORMA MEDIOWA POINT GROUP S.A., Warszawa, Polska 010768408.

137087 2008 01 07 A. Wprowadzono zmianę nazwy uprawnionego przez wykreślenie wpisu: VOGEL BURDA COMMUNICATIONS SPÓŁKA Z OGRANICZONĄ ODPOWIEDZIALNOŚCIĄ, Warszawa, Polska 930401845 i dokonanie wpisu: BURDA COMMUNICATIONS Sp. z o.o., Warszawa, Polska 930401845.

137088 2008 01 07 A. Wprowadzono zmianę nazwy uprawnionego przez wykreślenie wpisu: VOGEL BURDA COMMUNICATIONS SPÓŁKA Z OGRANICZONĄ ODPOWIEDZIALNOŚCIĄ, Warszawa, Polska 930401845 i dokonanie wpisu: BURDA COMMUNICATIONS Sp. z o.o., Warszawa, Polska 930401845.

137328 2008 01 17 A. Wprowadzono zmianę uprawnionego przez wykreślenie wpisu: Przedsiębiorstwo Produkcyjne HELLENA S.A., 62-800 Kalisz ul. Obozowa 48/52, Polska i dokonanie wpisu: JUTRZENKA S.A., Bydgoszcz, Polska.

137569 2008 01 21 A. Wprowadzono zmianę uprawnionego przez wykreślenie wpisu: Edmond P. Harty & Co. Limited, Causeway County Kerry, Irlandia i dokonanie wpisu: Edmond P. Harty & Company, Causeway, Irlandia.

137569 2008 01 21 A. Wprowadzono zmianę uprawnionego przez wykreślenie wpisu: Edmond P. Harty & Company, Causeway, Irlandia i dokonanie wpisu: Dairymaster, Causeway, Irlandia.

137723 2008 01 07 A. Wprowadzono zmianę nazwy uprawnionego przez wykreślenie wpisu: VOGEL BURDA COMMUNICATIONS SPÓŁKA Z OGRANICZONĄ ODPOWIEDZIALNOŚCIĄ, Warszawa, Polska 930401845 i dokonanie wpisu: BURDA COMMUNICATIONS Sp. z o.o., Warszawa, Polska 930401845.

138711 2008 01 30 A. Wprowadzono zmianę siedziby uprawnionego przez wykreślenie wpisu: Royal Unibrew Polska Sp. z o.o., Poznań, Polska i dokonanie wpisu: Royal Unibrew Polska Sp. z o.o., Kraków, Polska 070412863.

138712 2008 01 30 A. Wprowadzono zmianę siedziby uprawnionego przez wykreślenie wpisu: Royal Unibrew Polska Sp. z o.o., Poznań, Polska i dokonanie wpisu: Royal Unibrew Polska Sp. z o.o., Kraków, Polska 070412863.

140161 2008 01 04 A. Wprowadzono zmianę uprawnionego przez wykreślenie wpisu: Kucharski Andrzej, Szczesniak Paweł, Kucharski Kamil PPHU SELF S.C., 99-423 Bielawy ul. Parzew 18, Polska i dokonanie wpisu: „SELF COMPANY GROUP KUCHARSCY & SZCZESŃIAK” Sp. J., Bielawy, Polska.

140410 2008 01 28 A. Wprowadzono zmianę uprawnionego przez wykreślenie wpisu: Perstorp AB, S-284 80 Perstorp, Szwecja i dokonanie wpisu: Peramin AB, Upplands Väsby, Szwecja.

140604 2008 01 23 A. Wprowadzono zmianę nazwy uprawnionego przez wykreślenie wpisu: Zakład Urządzeń Dozymetrycznych POLON-ALFA Spółka z o.o., 85-861 Bydgoszcz ul. Glinki 155, Polska i dokonanie wpisu: „POLON-ALFA” Zakład Urządzeń Dozymetrycznych Sp. z o.o., Bydgoszcz, Polska 091193376.

141097 2008 01 08 A. Wprowadzono zmianę uprawnionego przez wykreślenie wpisu: PLANTAROL Spółka z ograniczoną odpowiedzialnością, 63-040 Nowe Miasto nad Wartą Kłęka 1, Polska i dokonanie wpisu: TETLEY GB LIMITED, Greenford, Wielka Brytania.

141571 2008 01 21 A. Wprowadzono zmianę uprawnionego przez wykreślenie wpisu: F. Schumacher & Co., 79 Madison Avenue Nowy Jork Nowy Jork, Stany Zjednoczone Ameryki i dokonanie wpisu: WV IP Holdings, LLC a limited liability company organized and existing under the laws of the State of Delaware, doing business as Waverly Lifestyle, Nowy Jork Stany Zjednoczone Ameryki.

141572 2008 01 21 A. Wprowadzono zmianę uprawnionego przez wykreślenie wpisu: F. Schumacher & Co., 79 Madison Avenue Nowy Jork Nowy Jork, Stany Zjednoczone Ameryki i dokonanie wpisu: WV IP Holdings, LLC a limited liability company organized and existing under the laws of the State of Delaware, doing business as Waverly Lifestyle, Nowy Jork Stany Zjednoczone Ameryki.

141573 2008 01 21 A. Wprowadzono zmianę uprawnionego przez wykreślenie wpisu: F. Schumacher & Co., 79 Madison Avenue Nowy Jork Nowy Jork, Stany Zjednoczone Ameryki i dokonanie wpisu: WV IP Holdings, LLC a limited liability company organized and existing under the laws of the State of Delaware, doing business as Waverly Lifestyle, Nowy Jork Stany Zjednoczone Ameryki.

142209 2008 01 07 A. Wprowadzono zmianę nazwy uprawnionego przez wykreślenie wpisu: VOGEL BURDA COMMUNICATIONS SPÓŁKA Z OGRANICZONĄ ODPOWIEDZIALNOŚCIĄ, Warszawa, Polska 930401845 i dokonanie wpisu: BURDA COMMUNICATIONS Sp. z o.o., Warszawa, Polska 930401845.

142210 2008 01 07 A. Wprowadzono zmianę nazwy uprawnionego przez wykreślenie wpisu: VOGEL BURDA COMMUNICATIONS SPÓŁKA Z OGRANICZONĄ ODPOWIEDZIALNOŚCIĄ, Warszawa, Polska 930401845 i dokonanie wpisu: BURDA COMMUNICATIONS Sp. z o.o., Warszawa, Polska 930401845.

142211 2008 01 07 A. Wprowadzono zmianę nazwy uprawnionego przez wykreślenie wpisu: VOGEL BURDA COMMUNICATIONS SPÓŁKA Z OGRANICZONĄ ODPOWIEDZIALNOŚCIĄ, Warszawa, Polska 930401845 i dokonanie wpisu: BURDA COMMUNICATIONS Sp. z o.o., Warszawa, Polska 930401845.

142383 2008 01 17 A. Wprowadzono zmianę uprawnionego przez wykreślenie wpisu: Przedsiębiorstwo Produkcyjne HELLENA S.A., 62-800 Kalisz ul. Obozowa 48-52, Polska i dokonanie wpisu: JUTRZENKA S.A., Bydgoszcz, Polska.

142384 2008 01 17 A. Wprowadzono zmianę uprawnionego przez wykreślenie wpisu: Przedsiębiorstwo Produkcyjne HELLENA S.A., 62-800 Kalisz ul. Obozowa 48-52, Polska i dokonanie wpisu: JUTRZENKA S.A., Bydgoszcz, Polska.

143270 2008 01 04 A. Wprowadzono zmianę uprawnionego przez wykreślenie wpisu: PPHU „SELF” Spółka Cywilna Andrzej Kucharski, Paweł Szczesniak, Kamil Kucharski, 99-423 Bielawy ul. Parzew 18, Polska i dokonanie wpisu: „SELF COMPANY GROUP KUCHARSCY & SZCZESŃIAK” Sp.J., Bielawy, Polska.

143573 2008 01 23 A. Wprowadzono zmianę nazwy uprawnionego przez wykreślenie wpisu: Zakład Urządzeń Dozymetrycznych POLON-ALFA Spółka z o.o., 85-061 Bydgoszcz ul. Glinki 155, Polska i dokonanie wpisu: „POLON-ALFA” Zakład Urządzeń Dozymetrycznych Sp. z o.o., Bydgoszcz, Polska 091193376.

143774 2008 01 29 A. Wprowadzono zmianę uprawnionego przez wykreślenie wpisu: FILTRAN AFTERMARKET PRODUCTS, INC., Toledo, Stany Zjednoczone Ameryki i dokonanie wpisu: Parker-Hannifin Corporation, Cleveland, Stany Zjednoczone Ameryki.

143774 2008 01 29 A. Wprowadzono zmianę uprawnionego przez wykreślenie wpisu: Parker-Hannifin Corporation, Cleveland, Stany Zjednoczone Ameryki i dokonanie wpisu: Parker Intangibles LLC, Cleveland, Stany Zjednoczone Ameryki.

144136 2008 01 30 A. Wprowadzono zmianę siedziby uprawnionego przez wykreślenie wpisu: Royal Unibrew Polska Sp. z o.o., Poznań, Polska i dokonanie wpisu: Royal Unibrew Polska Sp. z o.o., Kraków, Polska 070412863.

144648 2008 01 02 A. Wprowadzono zmianę uprawnionego przez wykreślenie wpisu: THE BOOTS COMPANY PLC, Nottingham NG2 3AA, Wielka Brytania i dokonanie wpisu: Reckitt Benckiser Healthcare International Limited, Slough, Wielka Brytania.

144648 2008 01 02 A. Wprowadzono zmianę uprawnionego przez wykreślenie wpisu: Reckitt Benckiser Healthcare International Limited, Slough, Wielka Brytania i dokonanie wpisu: Reckitt & Colman (Overseas) Limited, Hull, Wielka Brytania.

144763 2008 01 28 A. Wprowadzono zmianę nazwy i siedziby uprawnionego przez wykreślenie wpisu: MARCONI CORPORATION PLC, One Bruton Street Londyn W1X 8AQ, Wielka Brytania i dokonanie wpisu: TELENT PLC, Coventry, Wielka Brytania.

144925 2008 01 30 A. Wprowadzono zmianę siedziby uprawnionego przez wykreślenie wpisu: Royal Unibrew Polska Sp. z o.o., Poznań, Polska i dokonanie wpisu: Royal Unibrew Polska Sp. z o.o., Kraków, Polska 070412863.

145122 2008 01 30 A. Wprowadzono zmianę siedziby uprawnionego przez wykreślenie wpisu: Royal Unibrew Polska Sp. z o.o.,

Poznań, Polska i dokonanie wpisu: Royal Unibrew Polska Sp. z o.o., Kraków, Polska 070412863.

145123 2008 01 30 A. Wprowadzono zmianę siedziby uprawnionego przez wykreślenie wpisu: Royal Unibrew Polska Sp. z o.o., Poznań, Polska i dokonanie wpisu: Royal Unibrew Polska Sp. z o.o., Kraków, Polska 070412863.

145124 2008 01 30 A. Wprowadzono zmianę siedziby uprawnionego przez wykreślenie wpisu: Royal Unibrew Polska Sp. z o.o., Poznań, Polska i dokonanie wpisu: Royal Unibrew Polska Sp. z o.o., Kraków, Polska 070412863.

145243 2008 01 17 A. Wprowadzono zmianę nazwy uprawnionego przez wykreślenie wpisu: Fabryka Urządzeń Chłodniczych „BYFAUCH” Spółka z ograniczoną odpowiedzialnością, Bydgoszcz, Polska i dokonanie wpisu: Fabryka Urządzeń Chłodniczych „BYFUCH” Spółka z ograniczoną odpowiedzialnością, Bydgoszcz, Polska 093070152.

145321 2008 01 23 A. Wprowadzono zmianę uprawnionego przez wykreślenie wpisu: „Polifarb Cieszyn-Wrocław” S.A., 51-416 Wrocław ul. Kwizdyńska 8, Polska i dokonanie wpisu: SigmaKalon Deco Polska Sp. z o.o., Wrocław, Polska 932708766.

145329 2008 01 28 C. Wprowadzono zmianę przez wykreślenie całego wykazu towarów oraz wszystkich klas towarowych i dokonanie wpisu: środki wybielające i inne produkty stosowane do prania, mydła, środki perfumeryjne, kosmetyki, środki do pielęgnacji włosów, środki do czyszczenia zębów, środki sanitarne będące środkami toaletowymi, dezodoranty osobiste; produkty farmaceutyczne, środki sanitarne stosowane w lecznictwie i higienie osobistej, plastry, materiały opatrunkowe; filmy (błony) naświetlone do aparatów fotograficznych, magnetyczne nośniki danych, płyty (dyski) z nagraniami, gry telewizyjne, kasyety video; biżuteria, breloczki, zegarki katalogi nie związane z dziedziną mody; papier, wyroby z papieru, materiały piśmienne, artykuły biurowe i przybory szkolne, gazety i książkowe publikacje, druki, albumy, atlasy, fotografie, rysunki, kalendarze, wizytówki, karty muzyczne z życzeniami, karty pocztowe, papier do pisania notatek i koperty, naklejki adresowe, znaczki; stemple opłat pocztowych, kleje do materiałów piśmiennych i do celów domowych, broszury, chusteczki papierowe, obwoluty na dokumenty, papierowe filtry do kawy, folie z tworzyw sztucznych do pakowania, ręczniki papierowe, papier toaletowy, serwetki papierowe, taśmy papierowe, żetony do urządzeń uruchomianych przez wrzucenie żetonu; skóra i imitacje skóry, wyroby z tych materiałów, parasole; grzebienie, szczotki, przybory toaletowe, kosmetyczki na przybory toaletowe, naczynia jednorazowego użycia; gry, zabawki, artykuły gimnastyczne i sportowe, ozdoby choinkowe, karty do gry; napoje mleczne, orzechy spreparowane, owoce spreparowane, chrupki ziemniaczane, chrupki owocowe; kawa, herbata, kakao, produkty zbożowe, pieczywo, ciastka, krakersy, kanapki, wyroby cukiernicze i słodczy, guma do żucia, lody; napoje bezalkoholowe; tytoń, przybory do palenia, zapałki; usługi doradztwa i zarządzania w zakresie dystrybucji gazet, książek i innych towarów konsumpcyjnych, usługi subskrypcji periodyków dla osób trzecich, organizowanie targów i wystaw w celach handlowych lub reklamowych, powielanie dokumentów, promocja sprzedaży towarów dla osób trzecich, wystawy towarów, pośrednictwo handlowe bez styczności z towarami (kojarzenie ze sobą partnerów handlowych); usługi związane z dystrybucją prasy, książek i innych towarów konsumpcyjnych, konfekcjonowanie i pakowanie towarów, usługi dystrybucji gazet, książek i innych towarów konsumpcyjnych; usługi związane z edukacją ludzi, usługi związane z organizowaniem szkoleń, kursów, konferencji, seminariów, sympozjów, zjazdów, usługi związane z działalnością sportową i kulturalną, usługi klubowe związane z rozrywką i nauczaniem, organizowanie wystaw kulturalnych i edukacyjnych; usługi prowadzenia kawiarni i restauracji, świadczone wyłącznie jako drugorzędne w punktach sprzedaży artykułów prasowych zlokalizowanych przy węzłach transportowych (lotniska, stacje metra lub stacje kolejowe); klasy: 3,5,9,14,16,18,21,28,29,30,32,34,35,39,41,43.

145386 2008 01 29 A. Wprowadzono zmianę nazwy uprawnionego przez wykreślenie wpisu: BIG TOR Michał Barański, Ewa Grykałowska Spółka jawna, 85-758 Bydgoszcz ul. Przemysłowa 8, Polska i dokonanie wpisu: BIG TOR M. Barański Spółka Jawna, Bydgoszcz, Polska 091369094.

146097 2008 01 22 A. Wprowadzono zmianę nazwy uprawnionego przez wykreślenie wpisu: MASTERLINK EXPRESS Spółka z o.o., 02-274 Warszawa ul. Mineralna 15, Polska i dokonanie wpisu: DPD Polska Spółka z o.o., Warszawa, Polska 012026421.

146137 2008 01 30 A. Wprowadzono zmianę siedziby uprawnionego przez wykreślenie wpisu: Royal Unibrew Polska Sp. z o.o., 61-625 Poznań ul. Pasterska 11, Polska i dokonanie wpisu: Royal Unibrew Polska Sp. z o.o., Kraków, Polska 070412863.

146591 2008 01 08 A. Wprowadzono zmianę uprawnionego przez wykreślenie wpisu: Plantarol Spółka z o.o., 63-040 Nowe Miasto n/Wartą Kłęka 1, Polska i dokonanie wpisu: TETLEY GB LIMITED, Greenford, Wielka Brytania.

146850 2008 01 03 A. Wprowadzono zmianę siedziby uprawnionego przez wykreślenie wpisu: Dekstar Spółka Jawna Adam Narkiewicz, Dariusz Dobrowolski, Warszawa, Polska i dokonanie wpisu: Dekstar Spółka Jawna Adam Narkiewicz, Dariusz Dobrowolski, Macierzysz, Polska 012881296.

146850 2008 01 03 A. Wprowadzono zmianę uprawnionego przez wykreślenie wpisu: Dekstar Spółka Jawna Adam Narkiewicz, Dariusz Dobrowolski, Macierzysz, Polska 012881296 i dokonanie wpisu: DEKSTAR Sp. z o.o., Macierzysz, Polska 140617189.

147188 2008 01 22 A. Wprowadzono zmianę uprawnionego przez wykreślenie wpisu: Robert Half Incorporated (a Florida corporation), 2884 Sand Hill Road Menlo Park California 94025, Stany Zjednoczone Ameryki i dokonanie wpisu: Robert Half International Inc., Menlo Park, Stany Zjednoczone Ameryki.

147189 2008 01 22 A. Wprowadzono zmianę uprawnionego przez wykreślenie wpisu: Robert Half Incorporated (a Florida corporation), 2884 Sand Hill Road Menlo Park California 94025, Stany Zjednoczone Ameryki i dokonanie wpisu: Robert Half International Inc., Menlo Park, Stany Zjednoczone Ameryki.

147463 2008 01 22 A. Wprowadzono zmianę uprawnionego przez wykreślenie wpisu: Robert Half Incorporated (a Florida corporation), 2884 Sand Hill Road Menlo Park California 94025, Stany Zjednoczone Ameryki i dokonanie wpisu: Robert Half International Inc., Menlo Park, Stany Zjednoczone Ameryki.

147464 2008 01 22 A. Wprowadzono zmianę uprawnionego przez wykreślenie wpisu: Robert Half Incorporated (a Florida corporation), 2884 Sand Hill Road Menlo Park California 94025, Stany Zjednoczone Ameryki i dokonanie wpisu: Robert Half International Inc., Menlo Park, Stany Zjednoczone Ameryki.

147577 2008 01 22 A. Wprowadzono zmianę nazwy uprawnionego przez wykreślenie wpisu: AAT Spółka z o.o., 02-785 Warszawa ul. Surowieckiego 4, Polska i dokonanie wpisu: AAT Trading Company Sp. z o.o., Warszawa, Polska 011311190.

147578 2008 01 22 A. Wprowadzono zmianę nazwy uprawnionego przez wykreślenie wpisu: AAT Spółka z o.o., 02-785 Warszawa ul. Surowieckiego 4, Polska i dokonanie wpisu: AAT Trading Company Sp. z o.o., Warszawa, Polska 011311190.

147655 2008 01 08 A. Wprowadzono zmianę uprawnionego przez wykreślenie wpisu: Plantarol Spółka z o.o., 63-040 Nowe Miasto n/Wartą Kłęka 1, Polska i dokonanie wpisu: TETLEY GB LIMITED, Greenford, Wielka Brytania.

147656 2008 01 08 A. Wprowadzono zmianę uprawnionego przez wykreślenie wpisu: Plantarol Spółka z o.o., 63-040 Nowe Miasto n/Wartą Kłęka 1, Polska i dokonanie wpisu: TETLEY GB LIMITED, Greenford, Wielka Brytania.

147707 2008 01 08 A. Wprowadzono zmianę uprawnionego przez wykreślenie wpisu: Plantarol Spółka z o.o., 63-040 Nowe Mia-

sto n/Wartą Klęka 1, Polska i dokonanie wpisu: TETLEY GB LIMITED, Greenford, Wielka Brytania.

147809 2008 01 07 A. Wprowadzono zmianę nazwy uprawnionego przez wykreślenie wpisu: VOGEL BURDA Communications Spółka z o.o., Warszawa, Polska i dokonanie wpisu: BURDA COMMUNICATIONS Sp. z o.o., Warszawa, Polska 930401845.

147810 2008 01 07 A. Wprowadzono zmianę nazwy uprawnionego przez wykreślenie wpisu: VOGEL BURDA Communications Spółka z o.o., Warszawa, Polska i dokonanie wpisu: BURDA COMMUNICATIONS Sp. z o.o., Warszawa, Polska 930401845.

148005 2008 01 30 A. Wprowadzono zmianę siedziby uprawnionego przez wykreślenie wpisu: Royal Unibrew Polska Sp. z o.o., Poznań, Polska i dokonanie wpisu: Royal Unibrew Polska Sp. z o.o., Kraków, Polska 070412863.

148266 2008 01 30 A. Wprowadzono zmianę siedziby uprawnionego przez wykreślenie wpisu: Royal Unibrew Polska Sp. z o.o., Poznań, Polska i dokonanie wpisu: Royal Unibrew Polska Sp. z o.o., Kraków, Polska 070412863.

148491 2008 01 30 A. Wprowadzono zmianę siedziby uprawnionego przez wykreślenie wpisu: Royal Unibrew Polska Sp. z o.o., Poznań, Polska i dokonanie wpisu: Royal Unibrew Polska Sp. z o.o., Kraków, Polska 070412863.

148533 2008 01 30 A. Wprowadzono zmianę siedziby uprawnionego przez wykreślenie wpisu: Royal Unibrew Polska Sp. z o.o., Poznań, Polska i dokonanie wpisu: Royal Unibrew Polska Sp. z o.o., Kraków, Polska 070412863.

148726 2008 01 28 A. Wprowadzono zmianę siedziby uprawnionego przez wykreślenie wpisu: PLUS DISCOUNT Spółka z o.o., 30-062 Kraków Al. 3 Maja 9, Polska i dokonanie wpisu: PLUS DISCOUNT Spółka z o.o., Poznań, Polska.

148726 2008 01 28 A. Wprowadzono zmianę uprawnionego przez wykreślenie wpisu: PLUS DISCOUNT Spółka z o.o., Poznań, Polska i dokonanie wpisu: ALDI GmbH & Co.K G, Mülheim an der Ruhr, Niemcy.

149174 2008 01 17 D. Dokonano wpisu: W dniu 2 lipca 2007 r. zawarto umowę licencyjną niewyłączną, pełną na okres dziesięciu lat, na użytkowanie znaku towarowego przez: DIREX Sp. z o.o." Sulejówkę, Polska.

149174 2008 01 17 D. Dokonano wpisu: W dniu 17 lipca 2007 r. zawarto umowę licencyjną niewyłączną, pełną na okres dwóch lat, na użytkowanie znaku towarowego przez: „DIREX LOGISTIC SERVICES SP. Z.O.O. Wiązowna, Polska.

149846 2008 01 08 A. Wprowadzono zmianę uprawnionego przez wykreślenie wpisu: Plantarol Spółka z ograniczoną odpowiedzialnością, 63-040 Nowe Miasto n/Wartą Klęka 1, Polska i dokonanie wpisu: TETLEY GB LIMITED, Greenford, Wielka Brytania.

150000 2008 01 24 A. Wprowadzono zmianę uprawnionego przez wykreślenie wpisu: Przedsiębiorstwo Produkcyjne HELLENA S.A., 62-800 Kalisz ul. Obozowa 48/52, Polska i dokonanie wpisu: JUTRZENKA S.A., Bydgoszcz, Polska.

150001 2008 01 17 A. Wprowadzono zmianę uprawnionego przez wykreślenie wpisu: Przedsiębiorstwo Produkcyjne HELLENA S.A., 62-800 Kalisz ul. Obozowa 48-52, Polska i dokonanie wpisu: JUTRZENKA S.A., Bydgoszcz, Polska.

150002 2008 01 17 A. Wprowadzono zmianę uprawnionego przez wykreślenie wpisu: Przedsiębiorstwo Produkcyjne HELLENA S.A., 62-800 Kalisz ul. Obozowa 48-52, Polska i dokonanie wpisu: JUTRZENKA S.A., Bydgoszcz, Polska.

150489 2008 01 07 A. Wprowadzono zmianę nazwy uprawnionego przez wykreślenie wpisu: VOGEL BURDA Communications Spółka z o.o., Warszawa, Polska i dokonanie wpisu: BURDA COMMUNICATIONS Sp. z o.o., Warszawa, Polska 930401845.

151741 2008 01 07 A. Wprowadzono zmianę nazwy uprawnionego przez wykreślenie wpisu: VOGEL BURDA COMMUNICATIONS SPÓŁKA Z OGRANICZONĄ ODPOWIEDZIALNOŚCIĄ, Warszawa, Polska 930401845 i dokonanie wpisu: BURDA COMMUNICATIONS Sp. z o.o., Warszawa, Polska 930401845.

152298 2008 01 02 A. Wprowadzono zmianę uprawnionego przez wykreślenie wpisu: The Boots Company PLC, Nottingham NG2 3AA, Wielka Brytania i dokonanie wpisu: Reckitt Benckiser Healthcare International Limited, Slough, Wielka Brytania.

152298 2008 01 02 A. Wprowadzono zmianę uprawnionego przez wykreślenie wpisu: Reckitt Benckiser Healthcare International Limited, Slough, Wielka Brytania i dokonanie wpisu: Reckitt & Colman (Overseas) Limited, Hull, Wielka Brytania.

152299 2008 01 02 A. Wprowadzono zmianę uprawnionego przez wykreślenie wpisu: The Boots Company PLC, Nottingham NG2 3AA, Wielka Brytania i dokonanie wpisu: Reckitt Benckiser Healthcare International Limited, Slough, Wielka Brytania.

152299 2008 01 02 A. Wprowadzono zmianę uprawnionego przez wykreślenie wpisu: Reckitt Benckiser Healthcare International Limited, Slough, Wielka Brytania i dokonanie wpisu: Reckitt & Colman (Overseas) Limited, Hull, Wielka Brytania.

152323 2008 01 15 D. Dokonano wpisu: Naczelnik Pierwszego Wielkopolskiego Urzędu Skarbowego w Poznaniu dokonał zajęcia prawa ochronnego na znak towarowy R-152323, zgodnie z zawiadomieniem o zajęciu prawa z dnia 20.04.2007 r. Nr NE/13905/V/MJ/2007, nadesłanym do Urzędu Patentowego RP w dniu 02.05.2007 r.

152483 2008 01 02 A. Wprowadzono zmianę uprawnionego przez wykreślenie wpisu: The Boots Company PLC, Nottingham NG2 3AA, Wielka Brytania i dokonanie wpisu: Reckitt Benckiser Healthcare International Limited, Slough, Wielka Brytania.

152483 2008 01 02 A. Wprowadzono zmianę uprawnionego przez wykreślenie wpisu: Reckitt Benckiser Healthcare International Limited, Slough, Wielka Brytania i dokonanie wpisu: Reckitt & Colman (Overseas) Limited, Hull, Wielka Brytania.

152621 2008 01 23 A. Wprowadzono zmianę uprawnionego przez wykreślenie wpisu: „POLIFARB CIESZYN-WROCŁAW” Spółka Akcyjna, 51-416 Wrocław ul. Kwidzyńska 8, Polska i dokonanie wpisu: SigmaKalon Deco Polska Sp. z o.o., Wrocław, Polska 932708766.

152934 2008 01 17 A. Wprowadzono zmianę uprawnionego przez wykreślenie wpisu: Przedsiębiorstwo Produkcyjne HELLENA S.A., 62-800 Kalisz ul. Obozowa 48/52, Polska i dokonanie wpisu: JUTRZENKA S.A., Bydgoszcz, Polska.

153192 2008 01 23 A. Wprowadzono zmianę uprawnionego przez wykreślenie wpisu: Polifarb Cieszyn-Wrocław SA, 51-416 Wrocław ul. Kwidzyńska 8, Polska i dokonanie wpisu: SigmaKalon Deco Polska Sp. z o.o., Wrocław, Polska 932708766.

153193 2008 01 23 A. Wprowadzono zmianę uprawnionego przez wykreślenie wpisu: Polifarb Cieszyn-Wrocław SA, 51-416 Wrocław ul. Kwidzyńska 8, Polska i dokonanie wpisu: SigmaKalon Deco Polska Sp. z o.o., Wrocław, Polska 932708766.

153399 2008 01 30 A. Wprowadzono zmianę siedziby uprawnionego przez wykreślenie wpisu: Royal Unibrew Polska Sp. z o.o., Poznań, Polska i dokonanie wpisu: Royal Unibrew Polska Sp. z o.o., Kraków, Polska 070412863.

153463 2008 01 04 A. Wprowadzono zmianę siedziby uprawnionego przez wykreślenie wpisu: Przedsiębiorstwo Produkcyjno-Handlowe „MAKALU” Dorota Stolarz, 95-050 Konstancinów Łódzki ul. Zgierska 45, Polska i dokonanie wpisu: Przedsiębiorstwo Produkcyjno-Handlowe „MAKALU” Dorota Stolarz, Łódź, Polska 471278331.

153470 2008 01 30 A. Wprowadzono zmianę siedziby uprawnionego przez wykreślenie wpisu: Royal Unibrew Polska Sp. z o.o.,

Poznań, Polska i dokonanie wpisu: Royal Unibrew Polska Sp. z o.o., Kraków, Polska 070412863.

153659 2008 01 07 A. Wprowadzono zmianę nazwy uprawnionego przez wykreślenie wpisu: Vogel BURDA Communications Sp. z o.o., Warszawa, Polska 930401845 i dokonanie wpisu: BURDA COMMUNICATIONS Sp. z o.o., Warszawa, Polska 930401845.

153660 2008 01 07 A. Wprowadzono zmianę nazwy uprawnionego przez wykreślenie wpisu: VOGEL BURDA COMMUNICATIONS Spółka z ograniczoną odpowiedzialnością, Warszawa, Polska 930401845 i dokonanie wpisu: BURDA COMMUNICATIONS Sp. z o.o., Warszawa, Polska 930401845.

153661 2008 01 07 A. Wprowadzono zmianę nazwy uprawnionego przez wykreślenie wpisu: Vogel BURDA Communications Sp. z o.o., Warszawa, Polska 930401845 i dokonanie wpisu: BURDA COMMUNICATIONS Sp. z o.o., Warszawa, Polska 930401845.

153662 2008 01 07 A. Wprowadzono zmianę nazwy uprawnionego przez wykreślenie wpisu: Vogel BURDA Communications Sp. z o.o., Warszawa, Polska 930401845 i dokonanie wpisu: BURDA COMMUNICATIONS Sp. z o.o., Warszawa, Polska 930401845.

153663 2008 01 07 A. Wprowadzono zmianę nazwy uprawnionego przez wykreślenie wpisu: Vogel BURDA Communications Sp. z o.o., Warszawa, Polska 930401845 i dokonanie wpisu: BURDA COMMUNICATIONS Sp. z o.o., Warszawa, Polska 930401845.

153970 2008 01 07 A. Wprowadzono zmianę nazwy uprawnionego przez wykreślenie wpisu: Przedsiębiorstwo Usługowo-Handlowe „JURKPOL” Spółka z o.o., 43-607 Jaworzno ul. Tomasza Baranowskiego 216, Polska i dokonanie wpisu: JURKPOL Sp. z o.o., Jaworzno, Polska 276705590.

153980 2008 01 23 A. Wprowadzono zmianę uprawnionego przez wykreślenie wpisu: „POLIFARB CIESZYN-WROCŁAW” SA, 51-416 Wrocław ul. Kwidzyńska 8, Polska i dokonanie wpisu: SigmaKalon Deco Polska Sp. z o.o., Wrocław, Polska 932708766.

153981 2008 01 23 A. Wprowadzono zmianę uprawnionego przez wykreślenie wpisu: „POLIFARB CIESZYN-WROCŁAW” SA, 51-416 Wrocław ul. Kwidzyńska 8, Polska i dokonanie wpisu: SigmaKalon Deco Polska Sp. z o.o., Wrocław, Polska 932708766.

154219 2008 01 02 A. Wprowadzono zmianę uprawnionego przez wykreślenie wpisu: Expressco, Inc. (Delaware corporation), 1105 North Market Street Wilmington Delaware 19801, Stany Zjednoczone Ameryki i dokonanie wpisu: Express, LLC (a Delaware company), Columbus, Stany Zjednoczone Ameryki.

154235 2008 01 17 A. Wprowadzono zmianę uprawnionego przez wykreślenie wpisu: Przedsiębiorstwo Produkcyjne HELLENA S.A., 62-800 Kalisz ul. Obozowa 48/52, Polska i dokonanie wpisu: JUTRZENKA S.A., Bydgoszcz, Polska.

154266 2008 01 04 A. Wprowadzono zmianę nazwy uprawnionego przez wykreślenie wpisu: „BAUMA SYSTEM” SPÓŁKA AKCYJNA, 27-200 Starachowice ul. Radońska 29, Polska i dokonanie wpisu: „ULMA SYSTEM” Spółka Akcyjna, Starachowice, Polska 291202399.

154608 2008 01 23 A. Wprowadzono zmianę uprawnionego przez wykreślenie wpisu: Polifarb Cieszyn-Wrocław SA, 51-416 Wrocław ul. Kwidzyńska 8, Polska i dokonanie wpisu: SigmaKalon Deco Polska Sp. z o.o., Wrocław, Polska 932708766.

154609 2008 01 23 A. Wprowadzono zmianę uprawnionego przez wykreślenie wpisu: Polifarb Cieszyn-Wrocław SA, 51-416 Wrocław ul. Kwidzyńska 8, Polska i dokonanie wpisu: SigmaKalon Deco Polska Sp. z o.o., Wrocław, Polska 932708766.

154860 2008 01 07 A. Wprowadzono zmianę nazwy uprawnionego przez wykreślenie wpisu: VOGEL BURDA COMMUNICATIONS SPÓŁKA Z OGRANICZONĄ ODPOWIEDZIALNOŚCIĄ, Warszawa, Polska 930401845 i dokonanie wpisu: BURDA COMMUNICATIONS Sp. z o.o., Warszawa, Polska 930401845.

154861 2008 01 07 A. Wprowadzono zmianę nazwy uprawnionego przez wykreślenie wpisu: VOGEL BURDA COMMUNICATIONS SPÓŁKA Z OGRANICZONĄ ODPOWIEDZIALNOŚCIĄ, Warszawa, Polska 930401845 i dokonanie wpisu: BURDA COMMUNICATIONS Sp. z o.o., Warszawa, Polska 930401845.

155296 2008 01 14 A. Wprowadzono zmianę uprawnionego przez wykreślenie wpisu: SAINT-GOBAIN CALMAR INC., 333 South Turnbull Canyon Road City of Industry California 91745, Stany Zjednoczone Ameryki i dokonanie wpisu: Mead Westvaco Corporation, Glen Allen, Stany Zjednoczone Ameryki.

155383 2008 01 30 A. Wprowadzono zmianę siedziby uprawnionego przez wykreślenie wpisu: Royal Unibrew Polska Sp. z o.o., Poznań, Polska i dokonanie wpisu: Royal Unibrew Polska Sp. z o.o., Kraków, Polska 070412863.

155632 2008 01 08 A. Wprowadzono zmianę uprawnionego przez wykreślenie wpisu: PLANTAROL Spółka z ograniczoną odpowiedzialnością, 63-040 Nowe Miasto n/Wartą Klęka 1, Polska i dokonanie wpisu: TETLEY GB LIMITED, Greenford, Wielka Brytania.

155633 2008 01 08 A. Wprowadzono zmianę uprawnionego przez wykreślenie wpisu: PLANTAROL Spółka z ograniczoną odpowiedzialnością, 63-040 Nowe Miasto n/Wartą Klęka 1, Polska i dokonanie wpisu: TETLEY GB LIMITED, Greenford, Wielka Brytania.

155634 2008 01 08 A. Wprowadzono zmianę uprawnionego przez wykreślenie wpisu: PLANTAROL Spółka z ograniczoną odpowiedzialnością, 63-040 Nowe Miasto n/Wartą Klęka 1, Polska i dokonanie wpisu: TETLEY GB LIMITED, Greenford, Wielka Brytania.

155693 2008 01 07 A. Wprowadzono zmianę uprawnionego przez wykreślenie wpisu: Wyrób i Renowacja Powozów Konnych i Sportowych Henryk Glinkowski, 63-840 Krobia ul. Poznańska 26, Polska i dokonanie wpisu: Powozy Konne Henryk Glinkowski Spółka Jawna, Sikorzyn, Polska 411526971.

155696 2008 01 07 A. Wprowadzono zmianę uprawnionego przez wykreślenie wpisu: Wyrób i Renowacja Powozów Konnych i Sportowych Henryk Glinkowski, 63-840 Krobia ul. Poznańska 26, Polska i dokonanie wpisu: Powozy Konne Henryk Glinkowski Spółka Jawna, Sikorzyn, Polska 411526971.

156163 2008 01 28 A. Wprowadzono zmianę nazwy uprawnionego przez wykreślenie wpisu: Stella International SpielgeräGmbH, Borsigstrasse 26 32312 Lübbecke, Niemcy i dokonanie wpisu: Merkur Gaming GmbH, Lübbecke, Niemcy.

156321 2008 01 24 A. Wprowadzono zmianę uprawnionego przez wykreślenie wpisu: Przedsiębiorstwo Produkcyjne HELLENA S.A., 62-800 Kalisz ul. Obozowa 48/52, Polska i dokonanie wpisu: JUTRZENKA S.A., Bydgoszcz, Polska.

156334 2008 01 07 A. Wprowadzono zmianę nazwy uprawnionego przez wykreślenie wpisu: VOGEL BURDA COMMUNICATIONS SPÓŁKA Z OGRANICZONĄ ODPOWIEDZIALNOŚCIĄ, Warszawa, Polska 930401845 i dokonanie wpisu: BURDA COMMUNICATIONS Sp. z o.o., Warszawa, Polska 930401845.

156363 2008 01 07 A. Wprowadzono zmianę nazwy uprawnionego przez wykreślenie wpisu: VOGEL BURDA COMMUNICATIONS SPÓŁKA Z OGRANICZONĄ ODPOWIEDZIALNOŚCIĄ, Warszawa, Polska 930401845 i dokonanie wpisu: BURDA COMMUNICATIONS Sp. z o.o., Warszawa, Polska 930401845.

156364 2008 01 07 A. Wprowadzono zmianę nazwy uprawnionego przez wykreślenie wpisu: VOGEL BURDA COMMUNICATIONS SPÓŁKA Z OGRANICZONĄ ODPOWIEDZIALNOŚCIĄ, Warszawa, Polska 930401845 i dokonanie wpisu: BURDA COMMUNICATIONS Sp. z o.o., Warszawa, Polska 930401845.

157022 2008 01 23 A. Wprowadzono zmianę uprawnionego przez wykreślenie wpisu: „Polifarb Cieszyn-Wrocław” Spółka Akcyjna, 51-416 Wrocław ul. Kwidzyńska 8, Polska i dokonanie wpisu: SigmaKalon Deco Polska Sp. z o.o., Wrocław, Polska 932708766.

157566 2008 01 04 A. Wprowadzono zmianę uprawnionego przez wykreślenie wpisu: Instytut Mleczarstwa w Warszawie w likwidacji, Warszawa, Polska 000436973 i dokonanie wpisu: Spółdzielnia Mleczarska SUDOWIA, Suwałki, Polska 000796476.

157580 2008 01 04 A. Wprowadzono zmianę uprawnionego przez wykreślenie wpisu: Instytut Mleczarstwa w Warszawie w likwidacji, Warszawa, Polska 000436973 i dokonanie wpisu: Spółdzielnia Mleczarska SUDOWIA, Suwałki, Polska 000796476.

157596 2008 01 30 A. Wprowadzono zmianę siedziby uprawnionego przez wykreślenie wpisu: Royal Unibrew Polska Sp. z o.o., Poznań, Polska i dokonanie wpisu: Royal Unibrew Polska Sp. z o.o., Kraków, Polska 070412863.

158485 2008 01 22 A. Wprowadzono zmianę uprawnionego przez wykreślenie wpisu: Pacific Corporation, 181 2-ka Hangang-ro Yongsan-ku 140-871 Seoul, Republika Korei i dokonanie wpisu: Amorepacific Corporation, Seoul, Republika Korei.

159978 2008 01 07 A. Wprowadzono zmianę nazwy uprawnionego przez wykreślenie wpisu: VOGEL BURDA COMMUNICATIONS SPÓŁKA Z OGRANICZONĄ ODPOWIEDZIALNOŚCIĄ, Warszawa, Polska 930401845 i dokonanie wpisu: BURDA COMMUNICATIONS Sp. z o.o., Warszawa, Polska 930401845.

160121 2008 01 30 A. Wprowadzono zmianę siedziby uprawnionego przez wykreślenie wpisu: Royal Unibrew Polska Sp. z o.o., Poznań, Polska i dokonanie wpisu: Royal Unibrew Polska Sp. z o.o., Kraków, Polska 070412863.

160520 2008 01 22 A. Wprowadzono zmianę nazwy uprawnionego przez wykreślenie wpisu: Zakład Usług Antenowych „ELTRONIK” Leszek Węgrzynowski, 87-300 Brodnica ul. 3 Maja 3, Polska i dokonanie wpisu: „ELTRONIK-MEDIA” Leszek Węgrzynowski, Brodnica, Polska 005743042.

160714 2008 01 30 A. Wprowadzono zmianę siedziby uprawnionego przez wykreślenie wpisu: Royal Unibrew Polska Sp. z o.o., Poznań, Polska i dokonanie wpisu: Royal Unibrew Polska Sp. z o.o., Kraków, Polska 070412863.

160732 2008 01 04 A. Wprowadzono zmianę uprawnionego przez wykreślenie wpisu: PPHU „SELF” Spółka Cywilna Andrzej Kucharski, Paweł Szcześniak, Kamil Kucharski, 99-423 Bielawy ul. Parzew 18, Polska i dokonanie wpisu: „SELF COMPANY Group kucharscy & szcześniak” Sp.J., Bielawy, Polska.

160767 2008 01 24 A. Wprowadzono zmianę uprawnionego przez wykreślenie wpisu: POINT RESEARCH Michał Lisiecki, 71-692 Szczecin ul. Liściasta 23, Polska i dokonanie wpisu: PARRISH MEDIA N.V., Alkmaar, Holandia.

160767 2008 01 24 A. Wprowadzono zmianę uprawnionego przez wykreślenie wpisu: PARRISH MEDIA N.V., Alkmaar, Holandia i dokonanie wpisu: Point Group Sp. z o.o., Warszawa, Polska.

160767 2008 01 24 A. Wprowadzono zmianę uprawnionego przez wykreślenie wpisu: Point Group Sp. z o.o., Warszawa, Polska i dokonanie wpisu: Platforma Mediowa Point Group S.A., Warszawa, Polska 010768408.

160768 2008 01 24 A. Wprowadzono zmianę uprawnionego przez wykreślenie wpisu: POINT RESEARCH Michał Lisiecki, 71-692 Szczecin ul. Liściasta 23, Polska i dokonanie wpisu: PARRISH MEDIA N.V., Alkmaar, Holandia.

160768 2008 01 24 A. Wprowadzono zmianę uprawnionego przez wykreślenie wpisu: PARRISH MEDIA N.V., Alkmaar, Holandia i dokonanie wpisu: Point Group Sp. z o.o., Warszawa, Polska.

160768 2008 01 24 A. Wprowadzono zmianę uprawnionego przez wykreślenie wpisu: Point Group Sp. z o.o., Warszawa, Polska i dokonanie wpisu: Platforma Mediowa Point Group S.A., Warszawa, Polska 010768408.

161183 2008 01 30 A. Wprowadzono zmianę siedziby uprawnionego przez wykreślenie wpisu: Royal Unibrew Polska Sp. z o.o.,

Poznań, Polska i dokonanie wpisu: Royal Unibrew Polska Sp. z o.o., Kraków, Polska 070412863.

161490 2008 01 07 A. Wprowadzono zmianę nazwy uprawnionego przez wykreślenie wpisu: VOGEL BURDA COMMUNICATIONS SPÓŁKA Z OGRANICZONĄ ODPOWIEDZIALNOŚCIĄ, Warszawa, Polska 930401845 i dokonanie wpisu: BURDA COMMUNICATIONS Sp. z o.o., Warszawa, Polska 930401845.

161500 2008 01 07 A. Wprowadzono zmianę nazwy uprawnionego przez wykreślenie wpisu: VOGEL BURDA COMMUNICATIONS SPÓŁKA Z OGRANICZONĄ ODPOWIEDZIALNOŚCIĄ, Warszawa, Polska 930401845 i dokonanie wpisu: BURDA COMMUNICATIONS Sp. z o.o., Warszawa, Polska 930401845.

161501 2008 01 24 A. Wprowadzono zmianę uprawnionego przez wykreślenie wpisu: POINT RESEARCH Michał Lisiecki, 71-692 Szczecin ul. Liściasta 23, Polska i dokonanie wpisu: PARRISH MEDIA N.V., Alkmaar, Holandia.

161501 2008 01 24 A. Wprowadzono zmianę uprawnionego przez wykreślenie wpisu: PARRISH MEDIA N.V., Alkmaar, Holandia i dokonanie wpisu: Point Group Sp. z o.o., Warszawa, Polska.

161501 2008 01 24 A. Wprowadzono zmianę uprawnionego przez wykreślenie wpisu: Point Group Sp. z o.o., Warszawa, Polska i dokonanie wpisu: Platforma Mediowa Point Group S.A., Warszawa, Polska 010768408.

161502 2008 01 24 A. Wprowadzono zmianę uprawnionego przez wykreślenie wpisu: POINT RESEARCH Michał Lisiecki, 71-692 Szczecin ul. Liściasta 23, Polska i dokonanie wpisu: PARRISH MEDIA N.V., Alkmaar, Holandia.

161502 2008 01 24 A. Wprowadzono zmianę uprawnionego przez wykreślenie wpisu: PARRISH MEDIA N.V., Alkmaar, Holandia i dokonanie wpisu: Point Group Sp. z o.o., Warszawa, Polska.

161502 2008 01 24 A. Wprowadzono zmianę uprawnionego przez wykreślenie wpisu: Point Group Sp. z o.o., Warszawa, Polska i dokonanie wpisu: Platforma Mediowa Point Group S.A., Warszawa, Polska 010768408.

161790 2008 01 04 A. Wprowadzono zmianę nazwy uprawnionego przez wykreślenie wpisu: BAUMA S.A., 03-115 Warszawa ul. Klasyków 10, Polska i dokonanie wpisu: „ULMA Construcccion Polska” Spółka Akcyjna, Warszawa, Polska 011201520.

161847 2008 01 30 A. Wprowadzono zmianę siedziby uprawnionego przez wykreślenie wpisu: Royal Unibrew Polska Sp. z o.o., Poznań, Polska i dokonanie wpisu: Royal Unibrew Polska Sp. z o.o., Kraków, Polska 070412863.

162253 2008 01 30 A. Wprowadzono zmianę siedziby uprawnionego przez wykreślenie wpisu: Royal Unibrew Polska Sp. z o.o., Poznań, Polska i dokonanie wpisu: Royal Unibrew Polska Sp. z o.o., Kraków, Polska 070412863.

162577 2008 01 22 A. Wprowadzono zmianę nazwy uprawnionego przez wykreślenie wpisu: „RODAN AGENCJA REKLAMOWA” SPÓŁKA Z OGRANICZONĄ ODPOWIEDZIALNOŚCIĄ, Poznań, Polska 630007922 i dokonanie wpisu: RODAN INVEST SPÓŁKA Z OGRANICZONĄ ODPOWIEDZIALNOŚCIĄ, Poznań, Polska 630007922.

162577 2008 01 22 D. Dokonano wpisu: W dniu 1 kwietnia 2007 r. zawarto umowę licencyjną, niewyłączną, na czas określony tj. trzech lat, na użytkowanie znaku towarowego R-162577 przez RODAN Agencja Reklamowa Sp. z o.o. Sp. komandytowa, Poznań, Polska.

162701 2008 01 08 A. Wprowadzono zmianę uprawnionego przez wykreślenie wpisu: PLANTAROL SPÓŁKA Z OGRANICZONĄ ODPOWIEDZIALNOŚCIĄ, Klęka, Polska i dokonanie wpisu: TETLEY GB LIMITED, Greenford, Wielka Brytania.

162706 2008 01 08 A. Wprowadzono zmianę uprawnionego przez wykreślenie wpisu: Plantarol Sp. z o.o., Klęka, Polska i dokonanie wpisu: TETLEY GB LIMITED, Greenford, Wielka Brytania.

162775 2008 01 28 A. Wprowadzono zmianę uprawnionego przez wykreślenie wpisu: BIOTON Spółka z o.o., Warszawa, Polska 001384592 i dokonanie wpisu: BIOTON SPÓŁKA AKCYJNA, Warszawa, Polska 001384592.

163086 2008 01 22 A. Wprowadzono zmianę nazwy uprawnionego przez wykreślenie wpisu: Universal Foods Corporation (a Wisconsin corporation), Milwaukee, Stany Zjednoczone Ameryki i dokonanie wpisu: SENSIENT TECHNOLOGIES CORPORATION, Milwaukee, Stany Zjednoczone Ameryki.

163697 2008 01 07 A. Wprowadzono zmianę uprawnionego przez wykreślenie wpisu: KAZAR FOOTWEAR A. KAZIENKO Spółka Jawna, Przemysł, Polska i dokonanie wpisu: KAZAR FOOTWEAR Spółka z o.o., Przemysł, Polska 651500282.

164033 2008 01 23 A. Wprowadzono zmianę nazwy uprawnionego przez wykreślenie wpisu: VOGEL BURDA COMMUNICATIONS Spółka z o.o., Warszawa, Polska 930401845 i dokonanie wpisu: BURDA COMMUNICATIONS Sp. z o.o., Warszawa, Polska 930401845.

164161 2008 01 28 A. Wprowadzono zmianę nazwy uprawnionego przez wykreślenie wpisu: Rasmussen GmbH, Maintal, Niemcy i dokonanie wpisu: NORMA Germany GmbH, Maintal, Niemcy.

164233 2008 01 14 A. Wprowadzono zmianę uprawnionego przez wykreślenie wpisu: Den-Mat Corporation (Delaware corporation), Santa Maria, Stany Zjednoczone Ameryki i dokonanie wpisu: Den-Mat Holdings, LLC, Santa Maria, Stany Zjednoczone Ameryki.

164477 2008 01 07 A. Wprowadzono zmianę uprawnionego przez wykreślenie wpisu: „ZIOŁOPEX” Spółka z o.o., Piątek Mały, Polska 250711032 i dokonanie wpisu: ZIOŁOPEX Sp. z o.o., Wykroty, Polska 230925895.

164584 2008 01 23 A. Wprowadzono zmianę uprawnionego przez wykreślenie wpisu: Polifarb Cieszyn – Wrocław S.A., Wrocław, Polska 070409810 i dokonanie wpisu: SigmaKalon Deco Polska Sp. z o.o. Wrocław, Polska 932708766.

164590 2008 01 04 A. Wprowadzono zmianę uprawnionego przez wykreślenie wpisu: SOLPHARM Jerzy Plechanow, Warszawa, Polska 017195890 i dokonanie wpisu: SOLPHARM Sp. z o.o., Warszawa, Polska 015174398.

164590 2008 01 04 A. Wprowadzono zmianę uprawnionego przez wykreślenie wpisu: SOLPHARM Sp. z o.o., Warszawa, Polska 015174398 i dokonanie wpisu: Cefak KG, Kempten, Niemcy.

165090 2008 01 07 A. Wprowadzono zmianę nazwy i siedziby uprawnionego przez wykreślenie wpisu: CNF Inc., Palo Alto, Stany Zjednoczone Ameryki i dokonanie wpisu: Con-Way Inc., San Mateo, Stany Zjednoczone Ameryki.

165090 2008 01 07 D. Dokonano wpisu: W dniu 1 marca 2007 r. zawarto umowę licencyjną niewyłączną, nieodpłatną, niezbywalną, niepodlegającą sublicencji, nieograniczoną terytorialnie, pełną na używanie znaku towarowego na czas nieoznaczony od dnia 1 marca 2007 r. przez CON-WAY FREIGHT INC, Stany Zjednoczone Ameryki.

165090 2008 01 07 D. Dokonano wpisu: W dniu 1 marca 2007 r. zawarto umowę licencyjną niewyłączną, nieodpłatną, niezbywalną, niepodlegającą sublicencji, nieograniczoną terytorialnie, pełną na używanie znaku towarowego na czas nieoznaczony od dnia 1 marca 2007 r. przez MENLO WORLDWIDE, LLC, Stany Zjednoczone Ameryki.

165090 2008 01 07 D. Dokonano wpisu: W dniu 1 marca 2007 r. zawarto umowę licencyjną niewyłączną, nieodpłatną, niezbywalną, niepodlegającą sublicencji, nieograniczoną terytorialnie, pełną na używanie znaku towarowego na czas nieoznaczony od dnia 1 marca 2007 r. przez CNF FINANCIAL SERVICES CORPORATION, Stany Zjednoczone Ameryki.

165090 2008 01 07 D. Dokonano wpisu: W dniu 1 marca 2007 r. zawarto umowę licencyjną niewyłączną, nieodpłatną, niezbywalną, niepodlegającą sublicencji, nieograniczoną terytorialnie, pełną na używanie znaku towarowego na czas nieoznaczony od dnia 1 marca 2007 r. przez CON-WAY ENTERPRISE SERVICES INC, Stany Zjednoczone Ameryki.

165090 2008 01 07 D. Dokonano wpisu: W dniu 1 marca 2007 r. zawarto umowę licencyjną niewyłączną, nieodpłatną, niezbywalną, niepodlegającą sublicencji, nieograniczoną terytorialnie, pełną na używanie znaku towarowego na czas nieoznaczony od dnia 1 marca 2007 r. przez CON-WAY PROPERTIES INC, Stany Zjednoczone Ameryki.

165090 2008 01 07 D. Dokonano wpisu: W dniu 1 marca 2007 r. zawarto umowę licencyjną niewyłączną, nieodpłatną, niezbywalną, niepodlegającą sublicencji, nieograniczoną terytorialnie, pełną na używanie znaku towarowego na czas nieoznaczony od dnia 1 marca 2007 r. przez CENTRON LTD, Stany Zjednoczone Ameryki.

165090 2008 01 07 D. Dokonano wpisu: W dniu 1 marca 2007 r. zawarto umowę licencyjną niewyłączną, nieodpłatną, niezbywalną, niepodlegającą sublicencji, nieograniczoną terytorialnie, pełną na używanie znaku towarowego na czas nieoznaczony od dnia 1 marca 2007 r. przez MENLO LOGISTICS INC, Stany Zjednoczone Ameryki.

165090 2008 01 07 D. Dokonano wpisu: W dniu 1 marca 2007 r. zawarto umowę licencyjną niewyłączną, nieodpłatną, niezbywalną, niepodlegającą sublicencji, nieograniczoną terytorialnie, pełną na używanie znaku towarowego na czas nieoznaczony od dnia 1 marca 2007 r. przez CNF VENTURES LLC, Stany Zjednoczone Ameryki.

165090 2008 01 07 D. Dokonano wpisu: W dniu 1 marca 2007 r. zawarto umowę licencyjną niewyłączną, nieodpłatną, niezbywalną, niepodlegającą sublicencji, nieograniczoną terytorialnie, pełną na używanie znaku towarowego na czas nieoznaczony od dnia 1 marca 2007 r. przez CNF INVESTMENTS, INC, Stany Zjednoczone Ameryki.

165090 2008 01 07 D. Dokonano wpisu: W dniu 1 marca 2007 r. zawarto umowę licencyjną niewyłączną, nieodpłatną, niezbywalną, niepodlegającą sublicencji, nieograniczoną terytorialnie, pełną na używanie znaku towarowego na czas nieoznaczony od dnia 1 marca 2007 r. przez CON-WAY INSURANCE COMPANY LIMITED, Stany Zjednoczone Ameryki.

165090 2008 01 07 D. Dokonano wpisu: W dniu 1 marca 2007 r. zawarto umowę licencyjną niewyłączną, nieodpłatną, niezbywalną, niepodlegającą sublicencji, nieograniczoną terytorialnie, pełną na używanie znaku towarowego na czas nieoznaczony od dnia 1 marca 2007 r. przez CON-WAY TRANSPORTATION LLC, Stany Zjednoczone Ameryki.

165090 2008 01 07 D. Dokonano wpisu: W dniu 1 marca 2007 r. zawarto umowę licencyjną niewyłączną, nieodpłatną, niezbywalną, niepodlegającą sublicencji, nieograniczoną terytorialnie, pełną na używanie znaku towarowego na czas nieoznaczony od dnia 1 marca 2007 r. przez CON-WAY LAND HOLDING LLC, Stany Zjednoczone Ameryki.

165412 2008 01 02 A. Wprowadzono zmianę nazwy uprawnionego przez wykreślenie wpisu: COMINDEX JBC Spółka z o.o., Kamieńczyk, Polska 010715620 i dokonanie wpisu: J.B COSMETICS COMINDEX GROUP SPÓŁKA Z OGRANICZONĄ ODPOWIEDZIALNOŚCIĄ, Kamieńczyk, Polska 010715620.

166172 2008 01 08 A. Wprowadzono zmianę uprawnionego przez wykreślenie wpisu: Plantarol Sp. z o.o., Klęka, Polska i dokonanie wpisu: TETLEY GB LIMITED, Greenford, Wielka Brytania.

166173 2008 01 08 A. Wprowadzono zmianę uprawnionego przez wykreślenie wpisu: Plantarol Sp. z o.o., Klęka, Polska i dokonanie wpisu: TETLEY GB LIMITED, Greenford, Wielka Brytania.

- 166179** 2008 01 07 A. Wprowadzono zmianę nazwy uprawnionego przez wykreślenie wpisu: VOGEL BURDA COMMUNICATIONS SPÓŁKA Z OGRANICZONĄ ODPOWIEDZIALNOŚCIĄ, Warszawa, Polska 930401845 i dokonanie wpisu: BURDA COMMUNICATIONS Sp. z o.o., Warszawa, Polska 930401845.
- 166730** 2008 01 22 A. Wprowadzono zmianę nazwy uprawnionego przez wykreślenie wpisu: La Senza Inc., Dorval, Kanada i dokonanie wpisu: La Senza Corporation, Dorval, Kanada.
- 166731** 2008 01 22 A. Wprowadzono zmianę nazwy uprawnionego przez wykreślenie wpisu: La Senza Inc., Dorval, Kanada i dokonanie wpisu: La Senza Corporation, Dorval, Kanada.
- 166732** 2008 01 22 A. Wprowadzono zmianę nazwy uprawnionego przez wykreślenie wpisu: La Senza Inc., Dorval, Kanada i dokonanie wpisu: La Senza Corporation, Dorval, Kanada.
- 166733** 2008 01 22 A. Wprowadzono zmianę nazwy uprawnionego przez wykreślenie wpisu: La Senza Inc., Dorval, Kanada i dokonanie wpisu: La Senza Corporation, Dorval, Kanada.
- 166734** 2008 01 22 A. Wprowadzono zmianę nazwy uprawnionego przez wykreślenie wpisu: La Senza Inc., Dorval, Kanada i dokonanie wpisu: La Senza Corporation, Dorval, Kanada.
- 167037** 2008 01 24 A. Wprowadzono zmianę uprawnionego przez wykreślenie wpisu: Point Research Michał Lisiecki, Szczecin, Polska 810648872 i dokonanie wpisu: PARRISH MEDIA N.V., Alkmaar, Holandia.
- 167037** 2008 01 24 A. Wprowadzono zmianę uprawnionego przez wykreślenie wpisu: PARRISH MEDIA N.V., Alkmaar, Holandia i dokonanie wpisu: Point Group Sp. z o.o., Warszawa, Polska.
- 167037** 2008 01 24 A. Wprowadzono zmianę uprawnionego przez wykreślenie wpisu: Point Group Sp. z o.o., Warszawa, Polska i dokonanie wpisu: PLATFORMA MEDIOWA POINT GROUP S.A., Warszawa, Polska 010768408.
- 167310** 2008 01 07 A. Wprowadzono zmianę nazwy uprawnionego przez wykreślenie wpisu: VOGEL BURDA COMMUNICATIONS SPÓŁKA Z OGRANICZONĄ ODPOWIEDZIALNOŚCIĄ, Warszawa, Polska 930401845 i dokonanie wpisu: BURDA COMMUNICATIONS Sp. z o.o., Warszawa, Polska 930401845.
- 167922** 2008 01 02 A. Wprowadzono zmianę siedziby uprawnionego przez wykreślenie wpisu: „POLIPLAST” Sp. z o.o., Spalice, Polska i dokonanie wpisu: „POLIPLAST” Sp. z o.o., Oleśnica, Polska.
- 168291** 2008 01 28 A. Wprowadzono zmianę uprawnionego przez wykreślenie wpisu: Jedyna Spółka Cywilna P.P.H.U. „SELF” Andrzej Kucharski, Paweł Szcześniak, Kamil Kucharski, Bielawy, Polska 750476443 i dokonanie wpisu: SELF COMPANY GROUP KUCHARSCY & SZCZESŃIAK SPÓŁKA JAWNA, Bielawy, Polska 750476443.
- 169788** 2008 01 04 A. Wprowadzono zmianę nazwy uprawnionego przez wykreślenie wpisu: Zakład Produkcji Urządzeń Elektrycznych B. Wypychewicz Spółka Akcyjna, Włoszczowa, Polska i dokonanie wpisu: ZPUE SPÓŁKA AKCYJNA, Włoszczowa, Polska 290780734.
- 170213** 2008 01 .. A. Wprowadzono zmianę uprawnionego przez wykreślenie wpisu: „Jeronimo Martins Dystrybucja” Spółka z o.o., Poznań, Polska 630303023 i dokonanie wpisu: „Jeronimo Martins Dystrybucja” Spółka S.A., Poznań, Polska.
- 170213** 2008 01 .. A. Wprowadzono zmianę siedziby uprawnionego przez wykreślenie wpisu: „Jeronimo Martins Dystrybucja” Spółka S.A., Poznań, Polska i dokonanie wpisu: „Jeronimo Martins Dystrybucja” Spółka S.A., Kostrzyn, Polska.
- 170232** 2008 01 22 A. Wprowadzono zmianę nazwy uprawnionego przez wykreślenie wpisu: La Senza Inc., Dorval, Kanada i dokonanie wpisu: La Senza Corporation, Dorval, Kanada.
- 170321** 2008 01 22 A. Wprowadzono zmianę nazwy uprawnionego przez wykreślenie wpisu: La Senza Inc., Dorval, Kanada i dokonanie wpisu: La Senza Corporation, Dorval, Kanada.
- 171074** 2008 01 02 A. Wprowadzono zmianę uprawnionego przez wykreślenie wpisu: GMAC LLC, Detroit, Stany Zjednoczone Ameryki i dokonanie wpisu: GENERAL MOTORS CORPORATION, Detroit, Stany Zjednoczone Ameryki.
- 171367** 2008 01 24 A. Wprowadzono zmianę uprawnionego przez wykreślenie wpisu: Przedsiębiorstwo Produkcyjno-Handlowo-Uslugowe „CELMAR” Celina Troczyńska, Marian Troczyński, Piła, Polska 004620231 i dokonanie wpisu: Rene Coffee Pads „MAGMAR”, Piła, Polska.
- 171423** 2008 01 10 A. Wprowadzono zmianę uprawnionego przez wykreślenie wpisu: Saint-Gobain Kalmar Inc., City of Industry, Stany Zjednoczone Ameryki i dokonanie wpisu: MeadWestvaco Corporation, Glen Allen, Stany Zjednoczone Ameryki.
- 171424** 2008 01 10 A. Wprowadzono zmianę uprawnionego przez wykreślenie wpisu: Saint-Gobain Kalmar Inc., City of Industry, Stany Zjednoczone Ameryki i dokonanie wpisu: MeadWestvaco Corporation, Glen Allen, Stany Zjednoczone Ameryki.
- 171616** 2008 01 04 A. Wprowadzono zmianę uprawnionego przez wykreślenie wpisu: „BLACH-DOM” K.LUBERDA I WSPÓLNICY Spółka Jawna, Białka, Polska 070476604 i dokonanie wpisu: „BLACH-DOM” Spółka z o.o., Białka, Polska 070476604.
- 171625** 2008 01 07 A. Wprowadzono zmianę nazwy uprawnionego przez wykreślenie wpisu: VOGEL BURDA COMMUNICATIONS Sp. z o.o., Warszawa, Polska 930401845 i dokonanie wpisu: BURDA COMMUNICATIONS Sp. z o.o., Warszawa, Polska 930401845.
- 171970** 2008 01 24 A. Wprowadzono zmianę uprawnionego przez wykreślenie wpisu: Przedsiębiorstwo Produkcyjne „HELLENA” S.A., Kalisz, Polska 250446699 i dokonanie wpisu: JUTRZENKA S.A., Bydgoszcz, Polska.
- 173034** 2008 01 24 A. Wprowadzono zmianę uprawnionego przez wykreślenie wpisu: Zakład Ochrony Mienia „SKORPION” Grzegorz Zalega, Poznań, Polska 632262624 i dokonanie wpisu: Agencja Ochrony SKORPION SECURITY Sp. z o.o., Warszawa, Polska 012723083.
- 173391** 2008 01 28 A. Wprowadzono zmianę uprawnionego przez wykreślenie wpisu: Eisai Co., Ltd., Tokio, Japonia i dokonanie wpisu: Eisai R&D Management Co., Ltd., Tokio, Japonia.
- 173397** 2008 01 23 A. Wprowadzono zmianę uprawnionego przez wykreślenie wpisu: „Polifarb Cieszyn-Wrocław” S.A., Wrocław, Polska 070409810 i dokonanie wpisu: SigmaKalon Deco Polska Sp. z o.o., Wrocław, Polska 932708766.
- 173801** 2008 01 04 A. Wprowadzono zmianę nazwy uprawnionego przez wykreślenie wpisu: BAUMA S.A., Warszawa, Polska 011201520 i dokonanie wpisu: „ULMA Construcción Polska” Spółka Akcyjna, Warszawa, Polska 011201520.
- 174202** 2008 01 22 A. Wprowadzono zmianę nazwy uprawnionego przez wykreślenie wpisu: La Senza Inc., Dorval, Kanada i dokonanie wpisu: La Senza Corporation, Dorval, Kanada.
- 175130** 2008 01 04 A. Wprowadzono zmianę uprawnionego przez wykreślenie wpisu: „ŁUKASZ” s.j. R.M.J. Łukaszewicz, Białystok, Polska 050010382 i dokonanie wpisu: NORDFISH Sp. z o.o., Białystok, Polska 052206422.
- 177977** 2008 01 07 A. Wprowadzono zmianę uprawnionego przez wykreślenie wpisu: Przedsiębiorstwo Handlowe „MARYSIA” Spółka z o.o., Skępe, Polska 910221567 i dokonanie wpisu: Rafał Mariusz Szczęsny „URGENT” – Buty robocze, Skępe, Polska 911183248.
- 178311** 2008 01 30 A. Wprowadzono zmianę siedziby uprawnionego przez wykreślenie wpisu: Royal Unibrew Polska Spółka z ograniczoną odpowiedzialnością, Poznań, Polska 070412863 i dokonanie wpisu: Royal Unibrew Polska Sp. z o.o., Kraków, Polska 070412863.

178312 2008 01 30 A. Wprowadzono zmianę siedziby uprawnionego przez wykreślenie wpisu: Royal Unibrew Polska Spółka z ograniczoną odpowiedzialnością, Poznań, Polska 070412863 i dokonanie wpisu: Royal Unibrew Polska Sp. z o.o., Kraków, Polska 070412863.

178495 2008 01 23 A. Wprowadzono zmianę uprawnionego przez wykreślenie wpisu: „Polifarb Cieszyn-Wrocław” S.A., Wrocław, Polska 070409810 i dokonanie wpisu: SigmaKalon Deco Polska Sp. z o.o., Wrocław, Polska 932708766.

179926 2008 01 07 A. Wprowadzono zmianę nazwy uprawnionego przez wykreślenie wpisu: VOGEL BURDA COMMUNICATIONS Spółka z o.o., Warszawa, Polska 930401845 i dokonanie wpisu: BURDA COMMUNICATIONS Sp. z o.o., Warszawa, Polska 930401845.

180072 2008 01 04 A. Wprowadzono zmianę uprawnionego przez wykreślenie wpisu: Firma Produkcyjno-Handlowo-Usługowa „BUTELX” Z.P.Ch. Grzegorz Kula, Bożena Kula, Bogucin Duży, Polska 273199091 i dokonanie wpisu: Firma P.H.U. „BUTELX” – Grzegorz Kula, Bogucin Duży, Polska.

181495 2008 01 07 A. Wprowadzono zmianę nazwy uprawnionego przez wykreślenie wpisu: Vogel Burda Communications Sp. z o.o., Warszawa, Polska 930401845 i dokonanie wpisu: BURDA COMMUNICATIONS Sp. z o.o., Warszawa, Polska 930401845.

181496 2008 01 07 A. Wprowadzono zmianę nazwy uprawnionego przez wykreślenie wpisu: Vogel Burda Communications Sp. z o.o., Warszawa, Polska 930401845 i dokonanie wpisu: BURDA COMMUNICATIONS Sp. z o.o., Warszawa, Polska 930401845.

181556 2008 01 23 A. Wprowadzono zmianę uprawnionego przez wykreślenie wpisu: „Polifarb Cieszyn-Wrocław” S.A., Wrocław, Polska 070409810 i dokonanie wpisu: SigmaKalon Deco Polska Sp. z o.o., Wrocław, Polska 932708766.

182118 2008 01 04 A. Wprowadzono zmianę nazwy i siedziby uprawnionego przez wykreślenie wpisu: ARCHIPELAG Studio Projektowe Artur Wójciak, Wrocław, Polska 930993573 i dokonanie wpisu: Artur Wójciak, Cieszków, Polska 930993573.

182119 2008 01 04 A. Wprowadzono zmianę nazwy i siedziby uprawnionego przez wykreślenie wpisu: ARCHIPELAG Studio Projektowe Artur Wójciak, Wrocław, Polska 930993573 i dokonanie wpisu: Artur Wójciak, Cieszków, Polska 930993573.

182313 2008 01 23 A. Wprowadzono zmianę siedziby uprawnionego przez wykreślenie wpisu: „AKALA-FARAONE” Sp. z o.o., Lipiany, Polska i dokonanie wpisu: „AKALA-FARAONE” Sp. z o.o., Łozienice, Polska 810612510.

182314 2008 01 23 A. Wprowadzono zmianę siedziby uprawnionego przez wykreślenie wpisu: „AKALA-FARAONE” Sp. z o.o., Lipiany, Polska i dokonanie wpisu: „AKALA-FARAONE” Sp. z o.o., Łozienice, Polska 810612510.

182388 2008 01 22 A. Wprowadzono zmianę uprawnionego przez wykreślenie wpisu: Przedsiębiorstwo Przetwórczo-Handlowe „ŁABIMEX” Władysław Łabiński, Przemęt, Polska i dokonanie wpisu: Władysław Łabiński, Przemęt, Polska.

183756 2008 01 07 A. Wprowadzono zmianę siedziby uprawnionego przez wykreślenie wpisu: Vogel Burda Communications Sp. z o.o., Wrocław, Polska 930401845 i dokonanie wpisu: Vogel Burda Communications Sp. z o.o., Warszawa, Polska 930401845.

183756 2008 01 07 A. Wprowadzono zmianę nazwy uprawnionego przez wykreślenie wpisu: Vogel Burda Communications Sp. z o.o., Warszawa, Polska 930401845 i dokonanie wpisu: BURDA COMMUNICATIONS Sp. z o.o., Warszawa, Polska 930401845.

183811 2008 01 08 A. Wprowadzono zmianę uprawnionego przez wykreślenie wpisu: Plantarol Spółka z ograniczoną odpowiedzialnością, Klęka, Polska 250669034 i dokonanie wpisu: TETLEY GM LIMITED, Greenford, Wielka Brytania.

184068 2008 01 07 A. Wprowadzono zmianę uprawnionego przez wykreślenie wpisu: Orly Silver Spółka z o.o., Warszawa, Polska 015297238 i dokonanie wpisu: H.D.V. Sp. z o.o., Warszawa, Polska NIP 527-10-32-813.

184161 2008 01 11 A. Wprowadzono zmianę nazwy uprawnionego przez wykreślenie wpisu: „GAJEWSKI-PAKOWNIA JAJ” Aneta Gajewska, Wrząca, Polska 731638060 i dokonanie wpisu: „GAJEWSKI - PAKOWNIA JAJ” PRODUKCJA DROBIARSKA Aneta Gajewska, Wrząca, Polska 731638060.

184504 2008 01 07 A. Wprowadzono zmianę uprawnionego przez wykreślenie wpisu: „ART. OF LINE MODE DESIGN” Spółka z o.o., Oleśnica, Polska 930306035 i dokonanie wpisu: Excess Workwear GmbH Deutschland, Mulheim, Niemcy.

184596 2008 01 28 A. Wprowadzono zmianę uprawnionego przez wykreślenie wpisu: EL CORTE INGLÉS, S.A., Madryt, Hiszpania i dokonanie wpisu: SFERA JOVEN, S.A., Madryt, Hiszpania.

184826 2008 01 10 A. Wprowadzono zmianę uprawnionego przez wykreślenie wpisu: Saint-Gobain Calmar Inc., City of Industry, Stany Zjednoczone Ameryki i dokonanie wpisu: MeadWestvaco Corporation, Glen Allen, Stany Zjednoczone Ameryki.

184865 2008 01 07 A. Wprowadzono zmianę uprawnionego przez wykreślenie wpisu: Przedsiębiorstwo Produkcyjno-Handlowo-Usługowe „BaCh” Waldemar Chruściński, Pobiedziska, Polska 634221635 i dokonanie wpisu: Fabryka Mebli i Akcesorii Meblowych „BACH” W. Chruściński, P. Baryczko Spółka Jawna, Podarzewo, Polska 300309254.

184900 2008 01 23 A. Wprowadzono zmianę uprawnionego przez wykreślenie wpisu: „PHARMACONCEPT” Agnieszka Augustynowicz, Kraków, Polska 690287642 i dokonanie wpisu: Assystem Polska Sp. z o.o., Kraków, Polska.

185131 2008 01 07 A,E. Wprowadzono zmianę przez wykreślenie wpisu: A: Kazimierz Szymura, Gliwice, Polska Stanisław Makolądra, Chorzów, Polska E: wspólne prawo ochronne i dokonanie wpisu: A: Stanisław Makolądra, Chorzów, Polska.

185522 2008 01 08 A. Wprowadzono zmianę uprawnionego przez wykreślenie wpisu: Plantarol Spółka z ograniczoną odpowiedzialnością, Klęka, Polska i dokonanie wpisu: TETLEY GB LIMITED, Greenford, Wielka Brytania.

185523 2008 01 08 A. Wprowadzono zmianę uprawnionego przez wykreślenie wpisu: Plantarol Spółka z ograniczoną odpowiedzialnością, Klęka, Polska i dokonanie wpisu: TETLEY GB LIMITED, Greenford, Wielka Brytania.

185524 2008 01 08 A. Wprowadzono zmianę uprawnionego przez wykreślenie wpisu: Plantarol Spółka z ograniczoną odpowiedzialnością, Klęka, Polska i dokonanie wpisu: TETLEY GB LIMITED, Greenford, Wielka Brytania.

185525 2008 01 08 A. Wprowadzono zmianę uprawnionego przez wykreślenie wpisu: Plantarol Spółka z ograniczoną odpowiedzialnością, Klęka, Polska i dokonanie wpisu: TETLEY GB LIMITED, Greenford, Wielka Brytania.

185530 2008 01 08 A. Wprowadzono zmianę uprawnionego przez wykreślenie wpisu: PLANTAROL Spółka z o.o., Klęka, Polska 630360914 i dokonanie wpisu: TETLEY GB LIMITED, Greenford, Wielka Brytania.

185531 2008 01 08 A. Wprowadzono zmianę uprawnionego przez wykreślenie wpisu: PLANTAROL Spółka z o.o., Klęka, Polska 630360914 i dokonanie wpisu: TETLEY GB LIMITED, Greenford, Wielka Brytania.

185532 2008 01 08 A. Wprowadzono zmianę uprawnionego przez wykreślenie wpisu: PLANTAROL Spółka z o.o., Klęka, Polska 630360914 i dokonanie wpisu: TETLEY GB LIMITED, Greenford, Wielka Brytania.

185533 2008 01 08 A. Wprowadzono zmianę uprawnionego przez wykreślenie wpisu: PLANTAROL Spółka z o.o., Klęka, Polska

630360914 i dokonanie wpisu: TETLEY GB LIMITED, Greenford, Wielka Brytania.

185534 2008 01 08 A. Wprowadzono zmianę uprawnionego przez wykreślenie wpisu: Plantarol Sp. z o.o., Kłęka, Polska 630360914 i dokonanie wpisu: TETLEY GB LIMITED, Greenford, Wielka Brytania.

185537 2008 01 08 A. Wprowadzono zmianę uprawnionego przez wykreślenie wpisu: Plantarol Spółka z ograniczoną odpowiedzialnością, Kłęka, Polska 630360914 i dokonanie wpisu: TETLEY GB LIMITED, Greenford, Wielka Brytania.

185538 2008 01 08 A. Wprowadzono zmianę uprawnionego przez wykreślenie wpisu: Plantarol Spółka z ograniczoną odpowiedzialnością, Kłęka, Polska 630360914 i dokonanie wpisu: TETLEY GB LIMITED, Greenford, Wielka Brytania.

185553 2008 01 07 A. Wprowadzono zmianę uprawnionego przez wykreślenie wpisu: RAUTARUUKKI POLSKA Sp. z o.o., Żyrardów, Polska 51361301003 i dokonanie wpisu: PREFA POLSKA Sp. z o.o., Warszawa, Polska 015677567.

185583 2008 01 07 A. Wprowadzono zmianę uprawnionego przez wykreślenie wpisu: HENKEL POLSKA S.A., Warszawa, Polska 270549930 i dokonanie wpisu: „HENKEL POLSKA” Sp. z o.o., Warszawa, Polska 270549930.

185781 2008 01 23 A. Wprowadzono zmianę uprawnionego przez wykreślenie wpisu: Multimedia Polska Sp. z o.o., Gdynia, Polska 190007345 i dokonanie wpisu: Multimedia Polska Spółka Akcyjna, Gdynia, Polska 190007345.

185982 2008 01 23 A. Wprowadzono zmianę uprawnionego przez wykreślenie wpisu: „Polifarb Cieszyn-Wrocław” Spółka Akcyjna, Wrocław, Polska 070409810 i dokonanie wpisu: SigmaKalon Deco Polska Sp. z o.o., Wrocław, Polska 932708766.

185983 2008 01 23 A. Wprowadzono zmianę uprawnionego przez wykreślenie wpisu: „Polifarb Cieszyn-Wrocław” Spółka Akcyjna, Wrocław, Polska 070409810 i dokonanie wpisu: SigmaKalon Deco Polska Sp. z o.o., Wrocław, Polska 932708766.

185984 2008 01 23 A. Wprowadzono zmianę uprawnionego przez wykreślenie wpisu: „Polifarb Cieszyn-Wrocław” Spółka Akcyjna, Wrocław, Polska 070409810 i dokonanie wpisu: SigmaKalon Deco Polska Sp. z o.o., Wrocław, Polska 932708766.

185985 2008 01 23 A. Wprowadzono zmianę uprawnionego przez wykreślenie wpisu: „Polifarb Cieszyn-Wrocław” Spółka Akcyjna, Wrocław, Polska 070409810 i dokonanie wpisu: SigmaKalon Deco Polska Sp. z o.o., Wrocław, Polska 932708766.

185986 2008 01 23 A. Wprowadzono zmianę uprawnionego przez wykreślenie wpisu: „Polifarb Cieszyn-Wrocław” Spółka Akcyjna, Wrocław, Polska 070409810 i dokonanie wpisu: SigmaKalon Deco Polska Sp. z o.o., Wrocław, Polska 932708766.

185987 2008 01 23 A. Wprowadzono zmianę uprawnionego przez wykreślenie wpisu: „Polifarb Cieszyn-Wrocław” S.A., Wrocław, Polska 070409810 i dokonanie wpisu: SigmaKalon Deco Polska Sp. z o.o., Wrocław, Polska 932708766.

186011 2008 01 22 A. Wprowadzono zmianę uprawnionego przez wykreślenie wpisu: ARIELLE SP.J. Paweł Wychowaniec, Zbigniew Garnysz, Łódź, Polska 470012690 i dokonanie wpisu: Aave Volmer, Tallinn, Estonia.

186054 2008 01 22 D. Dokonano wpisu: W dniu 28 lutego 2007 r. zawarto umowę licencyjną wyłączną na używanie znaku towarowego PAOLA przez firmę HOOP S.A., Warszawa, Polska dla następujących towarów: napoje na bazie herbaty, herbatki owocowe i ziołowe.

186055 2008 01 22 D. Dokonano wpisu: W dniu 28 lutego 2007 r. zawarto umowę licencyjną wyłączną na używanie znaku towarowego R20+ przez firmę HOOP S.A., Warszawa, Polska dla następujących towarów: napoje alkoholowe.

186062 2008 01 23 A. Wprowadzono zmianę uprawnionego przez wykreślenie wpisu: „Polifarb Cieszyn-Wrocław” S. A., Wrocław, Polska 070409810 i dokonanie wpisu: SigmaKalon Deco Polska Sp. z o.o., Wrocław, Polska 932708766.

186063 2008 01 23 A. Wprowadzono zmianę uprawnionego przez wykreślenie wpisu: „Polifarb Cieszyn-Wrocław” S. A., Wrocław, Polska 070409810 i dokonanie wpisu: SigmaKalon Deco Polska Sp. z o.o., Wrocław, Polska 932708766.

186064 2008 01 23 A. Wprowadzono zmianę uprawnionego przez wykreślenie wpisu: „Polifarb Cieszyn-Wrocław” S. A., Wrocław, Polska 070409810 i dokonanie wpisu: SigmaKalon Deco Polska Sp. z o.o., Wrocław, Polska 932708766.

186065 2008 01 23 A. Wprowadzono zmianę uprawnionego przez wykreślenie wpisu: „Polifarb Cieszyn-Wrocław” S. A., Wrocław, Polska 070409810 i dokonanie wpisu: SigmaKalon Deco Polska Sp. z o.o., Wrocław, Polska 932708766.

186300 2008 01 04 A. Wprowadzono zmianę nazwy uprawnionego przez wykreślenie wpisu: Zakład Produkcji Urządzeń Elektrycznych B. Wypychewicz SA, Włoszczowa, Polska 290780734 i dokonanie wpisu: ZPUE SPÓŁKA AKCYJNA, Włoszczowa, Polska 290780734.

186301 2008 01 04 A. Wprowadzono zmianę nazwy uprawnionego przez wykreślenie wpisu: Zakład Produkcji Urządzeń Elektrycznych B. Wypychewicz SA, Włoszczowa, Polska 290780734 i dokonanie wpisu: ZPUE SPÓŁKA AKCYJNA, Włoszczowa, Polska 290780734.

186615 2008 01 07 A. Wprowadzono zmianę siedziby uprawnionego przez wykreślenie wpisu: „ŚLĄSKIE CENTRUM POŻYCZEK” Jan Fudaliński, Dorota Fudalińska, Halina Fudalińska Spółka Jawna, Zawiercie, Polska 273324917 i dokonanie wpisu: „ŚLĄSKIE CENTRUM POŻYCZEK” Jan Fudaliński, Dorota Fudalińska Halina Fudalińska Spółka Jawna, Tarnowskie Góry, Polska 273324917.

186725 2008 01 22 A. Wprowadzono zmianę uprawnionego przez wykreślenie wpisu: Wytwórnia Klejów i Zapraw Budowlanych ATLAS Grzelak i Wspólnicy Spółka Jawna, Łódź, Polska 470501376 i dokonanie wpisu: ATLAS spółka z ograniczoną odpowiedzialnością, Łódź, Polska 100253695.

186799 2008 01 30 A. Wprowadzono zmianę nazwy uprawnionego przez wykreślenie wpisu: Fabryka Pieczywa Cukierniczego „KALISZANKA” Spółka z o.o., Kalisz, Polska 250030160 i dokonanie wpisu: Fabryka Pieczywa Cukierniczego Sp. z o.o., Kalisz, Polska 250030160.

186799 2008 01 30 A. Wprowadzono zmianę uprawnionego przez wykreślenie wpisu: Fabryka Pieczywa Cukierniczego Sp. z o.o., Kalisz, Polska 250030160 i dokonanie wpisu: KALISZANKA Sp. z o.o., Kalisz, Polska 300446241.

186830 2008 01 22 A. Wprowadzono zmianę uprawnionego przez wykreślenie wpisu: Wytwórnia Klejów i Zapraw Budowlanych ATLAS Grzelak i Wspólnicy Spółka Jawna, Łódź, Polska 470501376 i dokonanie wpisu: ATLAS spółka z ograniczoną odpowiedzialnością, Łódź, Polska 100253695.

186909 2008 01 07 A. Wprowadzono zmianę siedziby uprawnionego przez wykreślenie wpisu: JERONIMO MARTINS DYSTRYBUCJA Spółka Akcyjna, Poznań, Polska 630303023 i dokonanie wpisu: JERONIMO MARTINS DYSTRYBUCJA S.A., Kostrzyn, Polska 630303023.

186910 2008 01 07 A. Wprowadzono zmianę siedziby uprawnionego przez wykreślenie wpisu: JERONIMO MARTINS DYSTRYBUCJA Spółka Akcyjna, Poznań, Polska 630303023 i dokonanie wpisu: JERONIMO MARTINS DYSTRYBUCJA S.A., Kostrzyn, Polska 630303023.

187017 2008 01 04 A. Wprowadzono zmianę uprawnionego przez wykreślenie wpisu: ANNE MARII Spółka Akcyjna, Bydgoszcz, Polska 092310482 i dokonanie wpisu: „AM Group Plus” Spółka z o.o., Bydgoszcz, Polska.

187835 2008 01 30 A. Wprowadzono zmianę siedziby uprawnionego przez wykreślenie wpisu: Zakłady Przemysłu Cukierniczego MIESZKO S.A., Racibórz, Polska 273243857 i dokonanie wpisu: Zakłady Przemysłu Cukierniczego MIESZKO S.A., Warszawa, Polska 273243857.

187836 2008 01 30 A. Wprowadzono zmianę siedziby uprawnionego przez wykreślenie wpisu: Zakłady Przemysłu Cukierniczego MIESZKO S.A., Racibórz, Polska 273243857 i dokonanie wpisu: Zakłady Przemysłu Cukierniczego MIESZKO S.A., Warszawa, Polska 273243857.

188173 2008 01 07 A,E. Wprowadzono zmianę przez wykreślenie wpisu: A: „PASSION CARDS” Sp. z o.o., Poznań, Polska 639806783 i dokonanie wpisu: A: Dariusz Majewski „B2B CARDS”, Poznań, Polska 630166684 Przemysław Wojtynek „MMKS SERVICE”, Poznań, Polska 630918090 E: wspólne prawo ochronne.

188500 2008 01 07 A. Wprowadzono zmianę uprawnionego przez wykreślenie wpisu: „CEKO” Cieślak, Korach Spółka Jawna, Goliszew, Polska 003342994 i dokonanie wpisu: „CEKO” Sp. z o.o., Goliszew, Polska 003342994.

188514 2008 01 22 A. Wprowadzono zmianę nazwy uprawnionego przez wykreślenie wpisu: NORMA STYL Dariusz Kandzióra, Gliwice, Polska i dokonanie wpisu: NORMA 2000 Dariusz Kandzióra, Gliwice, Polska.

188540 2008 01 22 A. Wprowadzono zmianę uprawnionego przez wykreślenie wpisu: KORONA Sp. z o.o., Wieluń, Polska 730031975 i dokonanie wpisu: KORONA Spółka Akcyjna, Wieluń, Polska 730031975.

188541 2008 01 22 A. Wprowadzono zmianę uprawnionego przez wykreślenie wpisu: KORONA Sp. z o.o., Wieluń, Polska 730031975 i dokonanie wpisu: KORONA Spółka Akcyjna, Wieluń, Polska 730031975.

188542 2008 01 22 A. Wprowadzono zmianę uprawnionego przez wykreślenie wpisu: KORONA Sp. z o.o., Wieluń, Polska 730031975 i dokonanie wpisu: KORONA Spółka Akcyjna, Wieluń, Polska 730031975.

188543 2008 01 22 A. Wprowadzono zmianę uprawnionego przez wykreślenie wpisu: KORONA Sp. z o.o., Wieluń, Polska 730031975 i dokonanie wpisu: KORONA Spółka Akcyjna, Wieluń, Polska 730031975.

188544 2008 01 22 A. Wprowadzono zmianę uprawnionego przez wykreślenie wpisu: KORONA Sp. z o.o., Wieluń, Polska 730031975 i dokonanie wpisu: KORONA Spółka Akcyjna, Wieluń, Polska 730031975.

188579 2008 01 07 A. Wprowadzono zmianę nazwy uprawnionego przez wykreślenie wpisu: Przedsiębiorstwo Handlowo-Uslugowe „JANATEX” - Gwidon Janów, Żywiec, Polska 002426631 i dokonanie wpisu: STIGEN – Gwidon Janów, Żywiec, Polska.

188823 2008 01 04 A. Wprowadzono zmianę nazwy uprawnionego przez wykreślenie wpisu: ENIAC POLSKA Spółka z o.o., Sosnowiec, Polska i dokonanie wpisu: „SOLINT – ENIAC” Spółka z o.o., Sosnowiec, Polska.

189075 2008 01 04 A. Wprowadzono zmianę nazwy uprawnionego przez wykreślenie wpisu: Przedsiębiorstwo Handlowe HORN PARTNER Igor Klaja, Kraków, Polska 351274180 i dokonanie wpisu: „4 FUN” Igor Klaja, Kraków, Polska 351274180.

189187 2008 01 28 A. Wprowadzono zmianę nazwy uprawnionego przez wykreślenie wpisu: Lesaffre bio-corporation Spółka Akcyjna, Wołczyn, Polska i dokonanie wpisu: Lesaffre Polska Spółka Akcyjna, Wołczyn, Polska.

189188 2008 01 28 A. Wprowadzono zmianę nazwy uprawnionego przez wykreślenie wpisu: Lesaffre bio-corporation Spółka Akcyjna, Wołczyn, Polska i dokonanie wpisu: Lesaffre Polska Spółka Akcyjna, Wołczyn, Polska.

189189 2008 01 28 A. Wprowadzono zmianę nazwy uprawnionego przez wykreślenie wpisu: Lesaffre bio-corporation Spółka Akcyjna, Wołczyn, Polska i dokonanie wpisu: Lesaffre Polska Spółka Akcyjna, Wołczyn, Polska.

189610 2008 01 31 A. Wprowadzono zmianę uprawnionego przez wykreślenie wpisu: PREMIUM FOODS SA, Warszawa, Polska 015303967 i dokonanie wpisu: TETLEY GB LIMITED, Greenford, Wielka Brytania.

130

DECYZJE O UNIEWAŻNIENIU PRAWA OCHRONNEGO

Poniższe zestawienie zawiera kolejno: numer prawa ochronnego na znaki towarowe, datę unieważnienia prawa ochronnego oraz treść decyzji.

147 476	2007 07 03	Unieważniono w całości
159 773	2007 06 15	Unieważniono w całości
158 899	2007 05 11	Unieważniono w części dla towarów zawartych w klasie 3; środki do zamaczania bieliźny, środki piorące, wybielacze
159 804	2007 04 26	Unieważniono w części dla towarów i usług ujętych w klasach 28 i 41

131

DECYZJE O WYGAŚNIĘCIU PRAWA OCHRONNEGO

Poniższe zestawienie zawiera kolejno: numer prawa ochronnego na znaki towarowe i datę wygaśnięcia prawa ochronnego. W przypadku wygaśnięcia prawa tylko dla części towarów (usług) wymienia się te towary (usługi).

101 540	2005 11 25	Prawo wygasło w całości.
71 956	2007 09 07	Prawo wygasło w całości. Wnioskiem z dnia 7 września 2007 r. Pełnomocnik uprawnionego poinformował Urząd o rezygnacji z dalszej ochrony przedmiotowego znaku towarowego.
166 795	2007 06 12	Prawo wygasło w całości. Wnioskiem z dnia 2007-06-12 Pełnomocnik uprawnionego poinformował Urząd o rezygnacji z dalszej ochrony przedmiotowego znaku towarowego.
170 023	2007 06 12	Prawo wygasło w całości. Wnioskiem z dnia 2007-06-12 Pełnomocnik uprawnionego poinformował Urząd o rezygnacji z dalszej ochrony przedmiotowego znaku towarowego.
116 981	2006 12 31	Prawo wygasło w części dla towarów: pasty do zębów, płyny do płukania ust; klasy 3.
118 404	2007 02 25	Prawo wygasło w części dla towarów: leki, środki dezynfekcyjne, dietetyczne środki medyczne, środki pomocnicze do użytku medycznego, materiały opatrunkowe, żywność dla niemowląt; mięso, drób, dziczyzna, ryby, mleko, wyroby z mleka, jaja, jadalne oleje i tłuszcze, konserwy, pikle, owoce i warzywa: konserwowane, surowe, gotowane, galaretki, konfitury; kawa, herbata, kakao, cukier, słodczyce, wyroby cukiernicze, piekarnicze, miód, syropy z melasy, lody, drożdże, proszki do pieczenia, sól, musztarda, sosy, ocet; wody mineralne, gazowane, napoje bezalkoholowe, syropy, preparaty do przygotowywania napojów, napoje owocowe, soki owocowe, piwo; klasa 5, 29, 30, 32.
118 430	2007 03 14	Prawo wygasło w części dla towarów: materiały klejące do mocowania rur z włókien

- szklanych, uszcelek i/lub armatury; rury z włókien szklanych, uszczelki i armatura do rur; klasy: 1, 17.
- 119782 2007 04 30 Prawo wygasło w części dla usług: usługi remontowo-budowlane w branży instalacyjno-sanitarnej, wentylacyjnej, klimatyzacyjnej; usługi transportowe, w tym przewóz materiałów, załadunek i wyładunek, usługi magazynowe i składowania materiałów, zwłaszcza instalacyjnych oraz budowlanych metalowych; usługi projektowania instalacji sanitarnych, grzewczych, wentylacyjnych, klimatyzacyjnych, usługi konstruktorskie i oprogramowania komputerów w zakresie instalacji sanitarnych, grzewczych, klimatyzacyjnych, wentylacyjnych, ciśnieniowych; klasy: 37, 39, 42.
- 120 747 2007 03 06 Prawo wygasło w części dla towarów: obrazy ze skóry naturalnej i imitacji skóry; szklane ozdoby choinkowe; kwiaty suszone do dekoracji; klasy 18, 28, 31.
- 120 933 2007 06 06 Prawo wygasło w części dla towarów i usług: rozpalarki węgla drzewnego; usługi projektowe; klasa 11, 42.
- 122 775 2007 07 17 Prawo wygasło w części dla towarów: sprzęt i artykuły wędkarskie oraz zoologiczne; klasa 28.
- 123 069 2007 09 18 Prawo wygasło w części dla towarów: kauczuki, gutaperka, żywica, azbest, mika i wyroby z tych materiałów nie ujęte w innych klasach; tworzywa sztuczne w formie wyciśniętej stosowane w produkcji; zatyczki do wgłębień i unieruchamiające, korki do rur, wszystkie wykonane z formowanych tworzyw sztucznych; materiały uszczelniające, pakuły, materiały izolacyjne; rury elastyczne (połączenia rurowe) niemetalowe; klasa 17.
- 123 556 2007 09 04 Prawo wygasło w części dla towarów: papier, tektura i wyroby z tych materiałów nie zawarte w innych klasach; papier do pisania, sekretniki, koperty, notatniki, pióra wieczne, ołówki sprężynowe i przyrządy do pisania, wyroby drukarskie; artykuły intrologatorskie; fotografie; papeteria; kleje (środki klejące) dla papeterii lub do użytku domowego; materiały dla artystów; pędzle; maszyny do pisania i artykuły biurowe (z wyjątkiem mebli); materiały do uczenia się i nauczania (z wyjątkiem aparatów); opakowania z tworzyw sztucznych (nie zawarte w innych klasach); karty do gry; czcionki; klisze; albumy, artykuły biurowe (podkładki na biurka, półki na listy, pojemniki na pióra i ołówki, noże do papieru); naczynia lub pojemniki domowe lub kuchenne (nie z metali i nie platerowane); grzebienie i gąbki; szczotki (z wyjątkiem pędzli); materiały szczotkarskie; materiały do czyszczenia; wiórki żelazne; szkło w stanie surowym lub półfabrykowane (z wyjątkiem waty szklanej); wyroby szklane, porcelana i fajans nie zawarte w innych klasach; małe domowe i kuchenne naczynia i pojemniki; naczynia szklane, porcelanowe i gliniane; tkaniny (w sztukach); nakrycia na łóżka, bielizna stołowa (nakrycia i serwety), bielizna kuchenna, prześcieradła, kołdry, kapy na łóżka, poszewki na poduszki, bieli-
- zna kąpielowa i toaletowa, bielizna wykonana z materiału ręcznikowego, ręczniki frotte, w tym ręczniki kąpielowe i plażowe, chustki do nosa; artykuły dla palących, w tym zapalniczki, tabakerki, worki na tytoń, przyrządy do czyszczenia fajek, popielniczki, cygarniczki, papierosnice, fajki, futerały do fajek, nożyki do ucinania cygar; zapałki; 16, 21, 24, 34.
- 162 775 2007 06 11 Prawo wygasło w części dla towarów: produkt farmaceutyczny; klasa 05.
- 168 087 2007 09 17 Prawo wygasło w części dla towarów i/lub usług: taśmy, folie i membrany antykorozyjne, taśmy na bazie tworzywa sztucznego i/lub metalu, papieru do celów izolacyjnych, izolujących, uszczelniających, izolacji dźwiękowej i do zamykania, dla ochrony powierzchni przed wibracją i korozją, taśmy samoprzylepne na bazie tworzywa sztucznego do wyżej wymienionych celów, taśmy ostrzegawcze, taśmy drogowe, folie i membrany izolacyjne stosowane w budownictwie i rolnictwie; klasa 02, 17.
- 168 088 2007 09 17 Prawo wygasło w części dla towarów i/lub usług: taśmy, folie i membrany antykorozyjne, taśmy na bazie tworzywa sztucznego i/lub metalu, papieru do celów izolacyjnych, izolujących, uszczelniających, izolacji dźwiękowej i do zamykania, dla ochrony powierzchni przed wibracją i korozją, taśmy samoprzylepne na bazie tworzywa sztucznego do wyżej wymienionych celów, taśmy ostrzegawcze, taśmy drogowe, folie i membrany izolacyjne stosowane w budownictwie i rolnictwie; klasa 02, 17.
- 168 089 2007 09 17 Prawo wygasło w części dla towarów i/lub usług: taśmy, folie i membrany antykorozyjne, taśmy na bazie tworzywa sztucznego i/lub metalu, papieru do celów izolacyjnych, izolujących, uszczelniających, izolacji dźwiękowej i do zamykania, dla ochrony powierzchni przed wibracją i korozją, taśmy samoprzylepne na bazie tworzywa sztucznego do wyżej wymienionych celów, taśmy ostrzegawcze, taśmy drogowe, folie i membrany izolacyjne stosowane w budownictwie i rolnictwie; klasa 02, 17.
- 168 090 2007 09 17 Prawo wygasło w części dla towarów i/lub usług: taśmy, folie i membrany antykorozyjne, taśmy na bazie tworzywa sztucznego i/lub metalu, papieru do celów izolacyjnych, izolujących, uszczelniających, izolacji dźwiękowej i do zamykania, dla ochrony powierzchni przed wibracją i korozją, taśmy samoprzylepne na bazie tworzywa sztucznego do wyżej wymienionych celów, taśmy ostrzegawcze, taśmy drogowe, folie i membrany izolacyjne stosowane w budownictwie i rolnictwie; klasa 02, 17.
- 170 041 2007 07 23 Prawo wygasło w części dla towarów: detergenty włącznie z detergentami alkoholowymi; klasa 3.
- 177 920 2007 08 21 Prawo wygasło w części dla towarów: szampony, preparaty kosmetyczne do pielęgnacji włosów, preparaty do układania włosów; klasa 03.
- 178 964 2007 07 17 Prawo wygasło w części dla towarów: lakierebecja, pokost lniany; klasa 02.

- 179 541 2007 02 15 Prawo wygasło w części dla towarów i usług: programy komputerowe (software ładowalny); doradztwo w zakresie organizacji i zarządzania działalnością gospodarczą; projektowanie oprogramowania komputerowego; klasy 09, 35, 42.
- 179 542 2007 02 15 Prawo wygasło w części dla towarów i usług: programy komputerowe (software ładowalny); doradztwo w zakresie organizacji i zarządzania działalnością gospodarczą; projektowanie oprogramowania komputerowego; klasy 09, 35, 42.
- 181 804 2007 08 08 Prawo wygasło w części dla towarów: kosmetyki, środki kosmetyczne do odświeżania ciała; klasa 3.

132

**DECYZJE O ZMIANIE LUB UCHYLENIU DECYZJI
(opublikowanych w Wiadomościach Urzędu Patentowego)**

Poniższe zestawienie zawiera kolejno: numer prawa ochronnego na znak towarowy, numer i rok wydania Wiadomości Urzędu Patentowego, w którym zmieniona lub uchylona decyzja została ogłoszona oraz datę i treść decyzji, w której zmieniono lub uchylono decyzję poprzednią.

- 124698 11/2002 2007 12 18 Sprostowano oczywistą omyłkę w decyzji administracyjnej z dnia 18 07 2002 w części dotyczącej zmiany uprawnionego powinno być: Hubert Burda Media Holding GmbH & Co. Kommanditgesellschaft, Offenburger, Niemcy.
- 124 800 01/2001 2007 10 18 Zmieniono decyzję o rejestracji znaku towarowego z dn. 17-10-2000 r. w następujący sposób:
- w części dotyczącej nazwy uprawnionego powinno być:
Gmina Wrocław, Wrocław, Polska.
- 163 935 01/2008 2007 11 29 Sprostowano oczywistą omyłkę w decyzji administracyjnej z dnia 10 08 2007 r. w części dotyczącej nazwy i siedziby uprawnionego powinno być: NICE S.P.A., Oderzo-frazione Rustigné (Trevise), Włochy.
- 181 930 05/07 2007 11 21 Sprostowano oczywistą omyłkę w decyzji o udzieleniu prawa ochronnego na znak towarowy z dn. 20.10.2006 r. w następujący sposób:
- w części dotyczącej nazwy uprawnionego powinno być:
Carl Müller GmbH & Co. KG Rügenwalder Wursthfabrik, Bad Zwischenahn, Niemcy.
- 181 931 05/07 2007 11 21 Sprostowano oczywistą omyłkę w decyzji o udzieleniu prawa ochronnego na znak towarowy z dn. 20.10.2006 r. w następujący sposób:
- w części dotyczącej nazwy uprawnionego powinno być:
Carl Müller GmbH & Co. KG Rügenwalder Wursthfabrik, Bad Zwischenahn, Niemcy.
- 181 932 05/07 2007 11 21 Sprostowano oczywistą omyłkę w decyzji o udzieleniu prawa ochronnego na znak towarowy z dn. 20.10.2006 r. w następujący sposób:
- w części dotyczącej nazwy uprawnionego powinno być:
Carl Müller GmbH & Co. KG Rügenwalder Wursthfabrik, Bad Zwischenahn, Niemcy.
- 185 519 07/2007 2007 12 14 Sprostowano oczywistą omyłkę w decyzji o udzieleniu prawa ochronnego na znak towarowy z dn. 07 11 2006 r. w następujący sposób:
- w części dotyczącej rodzaju znaku powinno być: znak towarowy słowny.
- 185 802 08/2007 2007 10 31 Sprostowano oczywistą omyłkę w decyzji o udzieleniu prawa ochronnego na znak towarowy z dnia 16.11.2006 r. w następujący sposób:
- w części dotyczącej zastrzeżenia kolorów powinno być: złoty, bordowy, beżowy.
- 188 485 10/2007 2007 10 12 Sprostowano oczywistą omyłkę w decyzji o udzieleniu prawa ochronnego na znak towarowy z dnia 25.01.2007 r. w następujący sposób:
- w części dotyczącej klasyfikacji wiedeńskiej powinno być:
klasyfikacja wiedeńska 7.11.10, 26.1.2, 29.1.14
zastrzeżenie: siwo-szary, biały, zielony, ceglasto-czerwony.
- 188 509 10/2007 2007 12 03 Sprostowano oczywistą omyłkę w decyzji o udzieleniu prawa ochronnego na znak towarowy z dnia 06.02.2007 r. w następujący sposób:
- w części dotyczącej wykazu towarów i klas towarowych powinno być:
03: kosmetyki, dezodoranty, mydła, szampony, kremy i pasty do zębów, zwłaszcza dla dzieci
09: aparaty i przyrządy kinematograficzne, aparaty do rejestracji, przekazu i odtwarzania obrazu i dźwięku: telewizory, radia, komputery i sprzęt komputerowy, dekodery, urządzenia do kodowania, wzmacniacze, sprzęt hi-fi, nagrania dźwiękowe i audiowizualne, gry komputerowe i telewizyjne, kasety, płyty cd
16: dzienniki, czasopisma, periodyki, broszury, prospekty, druki, książki, plakaty, kalendarze, komiksy, papier, materiały piśmienne, wyroby z papieru, ołówki, kredki, materiały szkolne i do malowania, pieluchy niemowlęce z papieru lub celulozy
25: odzież, odzież sportowa, obuwie, nakrycia głowy
28: zabawki, gry planszowe i automatyczne, sprzęt sportowy, ozdoby na choinkę, lalki
30: cukierki, ciasta, słodczyce, czekolada, lody spożywcze
35: usługi reklamowe z wykorzystaniem wszystkich metod słownych, dźwiękowych, audiowizualnych, telewizyjnych, multimedialnych i internetowych, doradztwo w zakresie

organizowania i prowadzenia działalności gospodarczej i zarządzania holdingami, usługi marketingowe, usługi w zakresie produkcji audycji i filmów reklamowych, usługi w zakresie badania opinii rynku organizacja wystaw, targów i konkursów w celach reklamowych i handlowych, prenumerata czasopism, pośrednictwo handlowe, usługi zarządzania, usługi administrowania wszelkimi urządzeniami i środkami transmisji sygnału telewizyjnego polegające na zarządzaniu urządzeniami służącymi do gromadzenia, przetwarzania, transmisji i tworzenia sygnału telewizyjnego, usługi obsługi menedżerskiej polegającej na administrowaniu i zarządzaniu produkcją telewizyjną i filmową, usługi menadżerskie wszelkiego rodzaju urządzeń służących do produkcji telewizyjnej i filmowej, usługi prowadzenia centrum informacyjnego polegające na gromadzeniu, przetwarzaniu i udostępnianiu informacji dotyczących towarów, usług i wydarzeń

37: usługi instalowania analogowych i cyfrowych dekodów i urządzeń do odbioru przekazu telewizyjnego
 38: usługi stacji telewizyjnych i radiowych: przekazywanie głosu i obrazu jakkolwiek techniką, W tym cyfrową, obsługa przekazu fonicznego, transmitowanie obrazu i dźwięku, kodowanie i dekodowanie sygnałów dźwiękowych i wizualnych, rozpowszechnianie i dystrybucja analogowych i cyfrowych programów telewizyjnych telewizji kablowej, naziemnej, satelitarnej dla abonentów, w tym programów kodowanych, kinematograficznych, usług typu płatne seanse filmowe polegające na dystrybuowaniu i rozprowadzaniu programów telewizyjnych za pośrednictwem multimediiów, video na życzenie polegające na możliwości wirtualnego wypożyczenia pożyczania filmów i programów telewizyjnych, usługi wykonywania za pomocą łączki telewizji kablowej, naziemnej i satelitarnej, cyfrowej polegające na gromadzeniu, przetwarzaniu, wysyłaniu, transmisji informacji dźwięku i obrazu, najem i wypożyczanie dekodów i odbiorników programów zakodowanych i zaszyfrowanych

41: usługi organizowania, nagrywania, montażu, rozpowszechniania i tworzenia nazw audycji radiowych i telewizyjnych polegające na kreowaniu nazw, imprez informacyjnych, muzycznych, rozrywkowych, artystycznych, naukowych, kultu-

ralnych, sportowych, rekreacyjnych, plenerowych, konkursów, pokazów z wykorzystaniem wszystkich metod słownych, dźwiękowych oraz technik audiowizualnych, organizowanie konkursów, konferencji i kongresów, wystaw i targów w celach kulturalnych i edukacyjnych, wydawanie publikacji multimedialnych i internetowych, usługi wydawnicze, usługi i obsługi wszelkiego rodzaju urządzeń sterujących do produkcji telewizyjnej i filmowej
 42: usługi administrowania prawami własności intelektualnej, udzielania licencji i pośrednictwa w obrocie prawami własności intelektualnej.

133

REJESTRACJA MIĘDZYNARODOWA UZNANA W POLSCE

Poniższe zestawienie zawiera kolejno: numer międzynarodowego rejestru znaków towarowych, określenie znaku towarowego przedstawionego w postaci liter bądź cyfr oraz - jeżeli dotyczy - wskazanie symboli klas elementów graficznych znaku i w razie potrzeby rodzaju znaku, określenie klas towarowych, nazwisko i imię lub nazwę uprawnionego, jego miejsce zamieszkania lub siedzibę oraz kod kraju, datę rejestracji międzynarodowej, datę zamieszczenia informacji o tej rejestracji w Biuletynie Urzędu Patentowego oraz datę notyfikacji bądź datę rozszerzenia terytorialnego.

2R 275713	dia-prosim			
CFE: 27.5.1				01 05 07 09
S.A. „ALM INTERNATIONAL”, 3 bis, Quai aux Fleurs F-75004 PARIS (FR)				
1963 11 01		2004 08 23		2004 06 08
R 484130	Aspera			02 32
Aspera Brauerei Riese GmbH, Rheinstrasse 146-150 45478				
Mülheim an der Ruhr (DE)				
1983 12 10		2003 10 20		2003 06 24
744227	ARAMIS			09 16 35 36 38 39 41 42
ITM ENTREPRISES (Société Anonyme), 24, rue Auguste-Chabrières				
F-75015 PARIS (FR)				
2000 10 27				2000 11 23
773419	CIRCUEL			35 39 40
Essent N.V., Nieuwe Stationsstraat 20 NL-6811 KS ARNHEM (NL)				
2001 11 21		2004 02 23		2003 10 20
773555	PSG			07 09 12
LuK Lamellen und Kupplungsbau Beteiligungs KG,				
Industriestrasse 3 77815 Bühl (DE)				
2001 09 14		2002 04 08		2002 02 14
778215	SANTE			05 25 28 29 32 35 42
SC RIENI DRINKS SA, RO-3633 RIENI, BIHOR (RO)				
2002 04 12		2002 07 01		2002 05 02
780204	Accord			
CFE: 26.1.2, 27.5.1, 29.1.3, 29.1.6				09 35 36 38 42
GROUPE AUCHAN société anonyme à directoire et conseil de				
surveillance, 40, avenue de Flandre F-59170 CROIX (FR)				
2002 03 06		2002 08 12		2002 06 13
781170	ONIX			07 09 12
ALSTOM, 3, avenue André Malraux F-92300 Levallois-Perret (FR)				
2002 01 24		2002 08 26		2002 06 27
789891	Eurosystem EXCELLENCE			
CFE: 26.4.18, 27.5.1, 29.1.12				06 19

REMI CLAEYS SYSTEM, naamloze vennootschap, Industriezone 11 B-3400 Landen (BE)			
2002 08 09	2003 01 13	2002 11 14	
805721 Olympic Banking System		35 42	
ERI BANCAIRE LUXEMBOURG S.A., 3b, boulevard du Prince Henri L-1724 LUXEMBOURG (LU)			
2003 05 08	2004 04 19	2004 01 09	
805722 OLYMPIC BANKING SYSTEM			
CFE: 26.4.8, 26.4.9, 27.5.1, 29.1.12		35 42	
ERI BANCAIRE LUXEMBOURG S.A., 3b, boulevard du Prince Henri L-1724 LUXEMBOURG (LU)			
2003 05 08	2004 04 19	2004 01 09	
808195 ENVIE DE PASSION		18 21	
ETAM, société anonyme, 57-59, rue Henri Barbusse F-92110 CLICHY (FR)			
2003 07 04	2003 11 03	2003 09 11	
808196 ENVIE DE TENDRESSE		18 21	
ETAM, société anonyme, 57-59, rue Henri Barbusse F-92110 CLICHY (FR)			
2003 07 04	2003 11 03	2003 09 11	
811267 LEVA		07 11 32 44	
LEVA Quell Levitations- und Kolloidaltechnologie AG, Am Hohen Ufer 1 29690 Schwarmstedt (DE)			
2003 07 21	2003 12 15	2003 11 06	
811286 RICARDO			
CFE: 27.5.1		18	
Ing. Jaroslav Šutarík - IMBIZ, Sadová 14 SK-052 01 Spišská Nová Ves (SK)			
2003 02 03	2003 12 15	2003 11 06	
811298 LEVA QUELL		11 32 44	
LEVA Quell Levitations- und Kolloidaltechnologie AG, Am Hohen Ufer 1 29690 Schwarmstedt (DE)			
2003 07 15	2003 12 15	2003 11 06	
816205 ALSA EGGMANN			
CFE: 24.13.1, 26.4.2, 26.4.18, 27.5.1		16	
AUTOTOURISME LEMAN SA, 14, rue du Mont-Blanc CH-1201 Genève (CH)			
2003 12 08	2004 03 08	2004 01 29	
819133 Viking BLUE ICE			
CFE: 2.9.25, 9.3.1, 9.3.9, 27.5.1, 29.1.13		03 35	
AKTSIONERNO DROUJESTVO „AROMA“, 10, oulitsa „Kirin Blagoev“ BG-1271 Sofia (BG)			
2004 02 02	2004 04 19	2004 03 11	
819200 AVANT		30	
B.F.L. BAKERY FUTURE LINES S.R.L., Loc. Giarizzo I-19020 CEPARANA (SP) (IT)			
2003 12 24	2004 04 19	2004 03 11	
821154 TWIN		06 19	
METECNO S.p.A., Via per Cassino, 19 I-20067 TRIBIANO (MI) (IT)			
2003 07 31	2004 05 31	2004 04 15	
827501 Vivavital		29 30 31 32	
Plus Warenhandelsgesellschaft mbH, Wissollstrasse 5-43 45478 Mülheim an der Ruhr (DE)			
2003 05 23	2004 09 06	2004 07 22	
830251 ORKO		17 19 40 42	
Obshchestvo s ogranichennoi otvetstvennostyu „ORKO“, 219, ul. 10 1et Oktyabrya RU-6440109 OMSK (RU)			
2004 04 07	2004 10 18	2004 09 02	
830724 PANACEO		01	
PANACEO INTERNATIONAL ACTIVE MINERAL PRODUCTION GmbH., Finkensteiner Strasse 5 A-9585 Gödersdorf (AT)			
2004 07 23	2004 10 18	2004 09 09	
831765 ISSIMO UOMO			
CFE: 26.4.2, 26.4.18, 26.4.24, 27.5.1, 27.5.24		25	
CALZIFICIO FAP S.p.A., Via Don P. Mazzolari, 9 I-46040 CASALOLDO (MN) (IT)			
2004 04 21	2004 11 15	2004 09 30	
835682 Celebration		05 10 14	
Wegold Edelmetalle AG, Nibelungenstrasse 5 90530 Wendelstein (DE)			
2004 06 16	2005 01 10	2004 11 25	
840083 ETOL		01 02 03 05 07 09 29 30	
		31 32 33 34 35 36 39 42 43	
ETOL Tovarna arom in eteričnih olj d.d., Škofja vas 39 SI-3000 Celje (SI)			
2004 08 11	2005 04 04	2005 02 10	
840084 etol			
CFE: 26.4.2, 26.4.18, 27.5.1		01 02 03 05 07 09 29	
		30 31 32 33 34 35 36 39 42 43	
ETOL Tovarna arom in eteričnih olj d.d., Škofja vas 39 SI-3000 Celje (SI)			
2004 08 11	2005 04 04	2005 02 10	
840604 ORBITER		12	
MULAG Fahrzeugwerk Heinz Wössner GmbH & Co. KG, Gewerbestr. 8 77728 Oppenau (DE)			
2004 07 16	2005 04 04	2005 02 17	
841868 etol 1924			
CFE: 26.4.2, 26.4.18, 27.5.1, 27.7.1, 29.1.13		01 02 03 05 07 09 29 30	
		31 32 33 34 35 36 39 42 43	
ETOL Tovarna arom in eteričnih olj d.d., Škofja vas 39 SI-3000 Celje (SI)			
2004 08 11	2005 05 02	2005 03 10	
846253 mikado LIP&CHIC			
CFE: 26.4.18, 26.4.24, 27.5.1		03	
Coty Deutschland GmbH, Fort Malakoff Park, Rheinstrasse 4E 55116 Mainz (DE)			
2005 03 14	2005 06 27	2005 05 05	
847990 A Tropic Cocktail		32	
Eckes-Granini Group GmbH, Ludwig-Eckes-Allee 6 55268 Nieder- Olm (DE)			
2004 12 21		2005 07 07	
847990 Tropic Cocktail		30 33	
Nordbrand Nordhausen GmbH, Bahnhofstrasse 25 99734 Nordhausen (DE)			
2004 12 21	2005 07 11	2005 05 26	
850374 TRUFILL DCS ORBIT		10	
Janssen Pharmaceutica N.V., Turnhoutseweg 30 B-2340 Beerse (BE)			
2005 05 23	2005 08 08	2005 06 23	
850385 PRO LUMIERE		03	
Chanel SARL, Burgstrasse 26 CH-8750 Glaris (CH)			
2005 05 20	2005 08 08	2005 06 23	
851776 WÜRTH ONLINE WORLD		07 09 12 35 36 38 42	
Würth International AG, Aspermontstrasse 1 CH-7004 Chur (CH)			
2004 01 26	2005 09 05	2005 07 14	
851929 CFS			
CFE: 26.3.1, 26.3.18, 27.5.1, 29.1.4		06 07 11 37	
Möller Feuerfesttechnik GmbH & Co., Kommanditgesellschaft, Am Bauhof 21 32657 Lemgo (DE)			
2004 08 30	2005 09 05	2005 07 14	
853387 AUTO TRAINING		09 41	
AUTOMOBILES PEUGEOT, 75 avenue de la Grande Armée F-75116 Paris (FR)			
2005 02 04	2005 09 19	2005 08 04	
854091 INTENSE		29 30	
Mövenpick-Holding, Luzernerstrasse 9 CH-6330 Cham (CH)			
2005 06 09	2006 02 20	2005 12 05	
854511 AQUANOVA		01 05 32	
AQUANOVA AG, Birkenweg 8-10 64295 Darmstadt (DE)			
2005 04 06	2005 10 03	2005 08 18	

854669	Netto Getränke-Discount CFE: 25.3.1, 27.5.1, 29.1.12	30	867261	ENTRALIGHT Gunnebo Perimeter Protection AB, Exportgatan 47 SE-422 46 Hisings Backa (SE) 2005 07 07	2006 01 09	2005 11 24	09
	Netto Marken-Discount GmbH & Co. oHG, Industriepark Ponholz 1 93142 Maxhütte-Haidhof (DE) 2005 02 24	2005 10 17					
857366	easy marché CFE: 26.1.18, 26.1.19, 27.5.1, 29.1.13	16 35 39	867263	ENTRAHOME Gunnebo Perimeter Protection AB, Exportgatan 47 SE-422 46 Hisings Backa (SE) 2005 07 07	2006 01 09	2005 11 24	09
	INTERNATIONAL SUPERMARKET STORES, Rue du Maréchal de Lattre de Tassigny F-59170 CROIX (FR) 2005 05 27	2005 10 31					
859153	SAGA ORIFLAME COSMETICS S.A., 20, rue Philippe II L-2340 Luxembourg (LU) 2005 06 24	2005 11 14					14
859355	Juicy Ehrmann AG Oberschönegg im Allgäu, 87770 Oberschönegg (DE) 2005 07 02	2005 11 14					29 30 32
859395	KERFIX LASSELSBERGER, a.s., Adelova 2549/1 CZ-320 00 Plzeň - Jižni Předměstí (CZ) 2005 04 13	2005 11 14					37
861969	GREASOL HLST Hochleistungs-Schmierstoff-Technik GmbH, Moosfeldstraße 7 82275 Emmering (DE) 2004 10 22	2005 11 28					02
862343	Stefano Stephan Heuberger, Burgunderstraße 16 77770 Durbach (DE) 2005 08 16	2005 11 28					11 30 35
862636	CCM SMS Demag AG, Eduard-Schloemann-Strasse 4 40237 Düsseldorf (DE) 2005 05 18	2005 12 12					07 09
862677	haji CFE: 26.4.18, 27.5.1, 28.1.0	29 30 32 33 34					
	haji assets oHG, Hammerbrookstr. 95 20097 Hamburg (DE) 2005 06 18	2005 12 12					09 16 35 38 41 42
863134	GEO CFE: 27.5.1	09 16 38 41 42	868086	ONE DIRECT 01direct, 58, avenue de Rivesaltes, BP 4, ZI La Mirande F-66240 SAINT-ESTEVE (FR) 2005 04 25	2006 01 23	2005 12 08	09 16 35 38 42
	Gruner + Jahr AG & Co KG, Am Baumwall 11 20459 Hamburg (DE) 2004 12 22	2005 12 12					
864385	GOURMET CFE: 5.3.14, 5.7.16, 26.1.15, 27.5.1	42 44	868125	DR. THEISS MIND POWER CFE: 2.1.1, 5.3.9, 27.5.1, 29.1.15			05 29 30
	Ruslan Aleksandrovich Pashkov, kv. 69, d. 12, 1-1 Samotechny per. RU-103473 Moscow (RU) 2005 02 18	2005 12 27					
864861	Premier ITALIA CFE: 26.1.18, 27.5.1	20	868343	TELFEDIN CFE: 28.5.0			05
	Confort Anstalt, Austrasse 42 FL-9490 Vaduz (LI) 2005 08 01	2005 12 27					
864876	all for you! MAMA LU CFE: 2.1.1, 2.1.25, 2.3.1, 2.3.2, 27.5.1, 29.1.13	03					
	F. WILLIBALD GMBH, Hauptstrasse 1 A-4873 Frankenburg (AT) 2004 09 30	2005 12 27	868410	BIO-DEFENSOR EUROESPES BIOTECNOLOGIA, S.A., Polígono Industrial Bergondo, Parroquia de Guisamos, Parc. A-6, Nave F E-15165 BERGONDO (Carrio) - A CORUÑA (ES) 2005 10 05	2006 01 23	2005 12 08	05
865427	intelligence for life Heraeus Kulzer GmbH, Grüner Weg 11 63450 Hanau (DE) 2005 04 12	2005 12 27					
866052	Starline CFE: 1.1.1, 26.11.12, 27.5.1	03 08 20	868653	CHI Georg Gschwendtner, Biedersteiner Strasse 6 80802 München (DE) 2005 04 05	2006 01 23	2005 12 08	01 05
	E. Weber & Cie. AG, Förrlibuckstrasse 220 CH-8010 Zürich (CH) 2005 09 08	2006 05 15					
866968	TANTRA exotic Aphrodisiac Liquid CFE: 27.5.1, 27.5.2	30 32 33 35	868708	MIB MIB Ingenieurgesellschaft für Verkehrssysteme mbH, Chausseestrasse 84 10115 Berlin (DE) 2005 04 22	2006 01 23	2005 12 08	41 45
	Top Products Trade GmbH, Weiherburggasse 5 A-6020 Innsbruck (AT) 2004 11 24	2006 01 09	868749	LYSODREN DAYSHAPE LTD, 51, Lafone Street, London SE1 2LX (GB) 2005 01 19	2006 01 23	2005 12 08	44
			868806	MULTIVENT Helios Ventilatoren GmbH + Co., Lupfenstrasse 8 78056 Villingen- Schwenningen (DE) 2005 08 17	2006 01 23	2005 12 08	09
			869631	CFE: 28.5.0 Obschestvo s ogranichennoy otvetstvetstvennostyu „BELY SVET”, Ozerkovskaya nab, 48-50, str. 1 RU-115054 Moscow (RU) 2005 07 05	2006 02 06	2005 12 15	33

870661	MECHEL	01 02 04 06 07 08 09 11	
	13 14 19 20 21 35 37 38 39 40 41 43 44 45		
	Open Joint Stock Company „Mechel”, 1, Krasnoarmeyskaya street RU-125993 Moscow (RU)		
	2005 04 22	2006 02 20	2005 12 29
871293	BC		
	CFE: 27.5.1		09 11
	BATERIE CENTRUM, s.r.o., Habrová 1132/6 CZ-710 00 Ostrava - Slezská Ostrava (CZ)		
	2005 10 24	2006 02 20	2006 01 05
871325	SwissPan		
	CFE: 26.4.9, 27.5.1		19 20 37 40
	Tovaristvo z obmezhenoyu vidpovidalnistyu „SWISSPAN LIMITED”, Vul. Stepanska 9, Kostopil Rivne Region 35000 (UA)		
	2005 12 01	2006 02 20	2006 01 05
871326	SwissPan		
	CFE: 27.5.1		19 20 37 40
	Tovaristvo z obmezhenoyu vidpovidalnistyu „SWISSPAN LIMITED”, Vul. Stepanska 9, Kostopil Rivne Region 35000 (UA)		
	2005 12 01	2006 02 20	2006 01 05
871336	KAKADU		29
	FROST, s.r.o., Jesenná 12 SK-080 05 Prešov (SK)		
	2005 10 05	2006 02 20	2006 01 05
872200	diet +		
	CFE: 24.17.5, 24.17.7, 26.4.24, 27.5.1, 27.5.24		29 30 33 43
	HELI FOOD s.r.o., Bohunická 519/24 CZ-619 00 Brno (CZ)		
	2005 04 26	2006 03 06	2006 01 19
872952	CFE: 26.11.3, 26.11.13		05
	Actelion Pharmaceuticals Ltd., Gewerbestrasse 16 CH-4123 Allschwil (CH)		
	2005 12 14	2006 03 20	2006 02 02
872953	CFE: 26.11.3, 26.11.13		05
	Actelion Pharmaceuticals Ltd., Gewerbestrasse 16 CH-4123 Allschwil (CH)		
	2005 12 14	2006 03 20	2006 02 02
873609	DIETPHARM Calcium 600		
	CFE: 17.3.1, 17.3.2, 25.1.19, 25.3.1, 27.5.1, 27.7.1		05
	FIDIFARM d.o.o., Obrtnička 37 HR-10437 Rakitje (HR)		
	2005 05 13	2006 04 03	2006 02 09
873610	DIETPHARM Magnezij 300		
	CFE: 17.3.1, 17.3.2, 25.1.19, 25.3.1, 27.5.1, 27.7.1		05
	FIDIFARM d.o.o., Obrtnička 37 HR-10437 Rakitje (HR)		
	2005 05 13	2006 04 03	2006 02 09
873774	FRESH CONFISERIE FERRERO		30
	SOREMARTEC S.A., Drève de l'Arc-en-Ciel 102 B-6700 Schoppach- Arlon (BE)		
	2005 11 30	2006 04 03	2006 02 09
873782	IBA		09
	ION BEAM APPLICATIONS S.A. en abrégé IBA, Chemin du Cyclotron 3 B-1348 LOUVAIN-LA-NEUVE (BE)		
	2005 08 23	2006 04 03	2006 02 09
873805	SUPRA VIT		
	CFE: 27.5.1, 29.1.1		30 32
	“KENDI” DROUJESTVO S OGRANITCHENA OTGOVORNOST, 101, oulistsa „Sofia” BG-1320 Bankya (BG)		
	2005 10 31	2006 04 03	2006 02 09
875136	CFE: 28.5.0		05
	Restricted liability society „Firma „BioMedInvest”, 54, str. 1, Nagatinskaya naberezhnaya RU-115407 Moscow (RU)		
	2005 08 02	2006 04 18	2006 03 02
875934	DIETPHARM Kondroin forte		
	CFE: 17.3.1, 17.3.2, 25.1.19, 25.3.1, 27.5.1		05
	FIDIFARM d.o.o., Obrtnička 37 HR-10437 Rakitje (HR)		
	2005 05 13	2006 05 15	2006 03 09
876307	ACCO		
	CFE: 26.4.18, 27.5.1		25
	SUZHOU HENGRUN IMPORT AND EXPORT CORP., LTD., 201 Zhuhui Road, Suzhou Jiangsu 215000 (CN)		
	2005 12 20	2006 05 02	2006 03 16
876437	Pat a Mat		09 38
	Ateliéry Bonton Zlín, a.s., Filmová 174 CZ-761 79 Zlín (CZ)		
	2005 10 12	2006 05 02	2006 03 16
876668	PARTS PARTNER		07 09 12 25 35 37 38 42
	FIAT AUTO S.P.A., Corso Giovanni Agnelli, 200 I-10135 TORINO (IT)		
	2005 12 14	2006 05 02	2006 03 16
876753	EX		
	CFE: 27.5.1, 27.5.2		03
	Aksionerno droujestvo „SOPHARMA”, Oulitsa „Iliensko chausse” 16 BG-1220 Sofia (BG)		
	2006 01 10	2006 05 02	2006 03 16
877183	ADRIA		
	CFE: 27.5.1, 27.5.17		06 12 43
	ADRIA MOBIL, proizvodnja, trgovina in storitve, d.o.o., Straška cesta 50 SI-8000 Novo mesto (SI)		
	2005 11 22	2006 05 15	2006 03 23
877184	ADRIATIK		
	CFE: 27.5.1, 27.5.17		06 12 43
	ADRIA MOBIL, proizvodnja, trgovina in storitve, d.o.o., Straška cesta 50 SI-8000 Novo mesto (SI)		
	2005 11 22	2006 05 15	2006 03 23
879715	DIETPHARM Bio-C 500 tablete		
	CFE: 17.3.1, 17.3.2, 25.1.19, 25.3.1, 27.5.1, 27.7.1		05
	FIDIFARM d.o.o., Obrtnička 37 HR-10437 Rakitje (HR)		
	2005 05 13	2006 06 12	2006 04 20
879716	DIETPHARM Vitamin E200 kapsule		
	CFE: 17.3.1, 17.3.2, 25.1.19, 25.3.1, 27.5.1, 27.7.1		05
	FIDIFARM d.o.o., Obrtnička 37 HR-10437 Rakitje (HR)		
	2005 05 13	2006 06 12	2006 04 20
879741	CALISE		
	CFE: 1.3.2, 25.1.1, 27.5.1, 29.1.13		29 31 32
	FRATELLI CARLI S.P.A., 11/13, via Garesio, I-18100 IMPERIA (IT)		
	2006 01 25	2006 06 12	2006 04 27
880037	SOS GARDE ROBE		03
	BOURJOIS, 12-14 rue Victor Noir F-92200 NEUILLY-SUR-SEINE (FR)		
	2006 02 07	2006 06 12	2006 04 27
880869	Zoo Crew		09 18 25
	Polo Expressversand Gesellschaft für Motorradbekleidung und Sportswear mbH, Reisholzer Werftstraße 76 40589 Düsseldorf (DE)		
	2005 10 10	2006 06 12	2006 05 04
881363	TOUCH		01
	ARKEMA FRANCE, 420 rue d'Estienne d'Orves F-92700 Colombes (FR)		
	2005 12 02	2006 06 26	2006 05 11
881387	CAMPHOR		25
	ATEKS TEKSTIL SANAYI VE DIŞ TICARET LIMITED ŞİRKETİ, Evren Mahallesi Gülbahar Caddesi Beyhatun is Merkezi No: 61 Kat: 2/A Güneşli BAGCILAR-ISTANBUL (TR)		
	2006 01 31	2006 06 26	2006 05 11
882768	MULINO DESIGN		03 16 42
	Henkel KGaA, Henkelstrasse 67 40589 Düsseldorf (DE)		
	2006 01 06	2006 07 24	2006 06 01
883649	AS do MAR		
	CFE: 2.1.22, 24.11.7, 25.1.6, 27.5.1		29 30
	GENERALE CONSERVE S.P.A., Piazza Borgo Pila, 39/26 Corte Lambroschini Torre B - 11 o P I-16129 GENOVA (IT)		
	2005 12 16	2007 02 05	2006 09 08

883804	CAPACITY	12 28
Daimler AG, Mercedesstrasse 137 70327 Stuttgart (DE)		
2006 03 22	2006 08 07	2006 06 15
886068	C'EST COMME ÇA	18 24 25
MIROGLIO S.P.A., Via S. Margherita 23 I-12051 ALBA (CN) (IT)		
2006 03 23	2006 08 21	2006 07 06
886152	DIOPTILIFTING	03 05
CASTER, 35, avenue Franklin Roosevelt F-75008 PARIS (FR)		
2006 03 22	2006 08 21	2006 07 06
886992	Jean Rozé Les Cuisines du jour	
CFE: 1.15.9, 20.1.15, 25.1.6, 29.1.15		
SOCIETE VITREENNE D'ABATTAGE JEAN ROZE, Rue Victor Baltard F-35500 VITRE (FR)		
2006 04 12	2006 09 04	2006 07 13
887760	ECCELIS	05 10
Janssen Pharmaceutica N.V., Turnhoutseweg 30 B-2340 Beerse (BE)		
2006 03 01	2006 09 04	2006 07 20
888859	Biocura beauty	05
Aldi Einkauf GmbH & Co. oHG, Eckenbergstrasse 16 45307 Essen (DE)		
2006 05 13	2006 09 18	2006 08 03
889260	IDEC	
CFE: 26.13.25, 27.5.1		
IDEC CORPORATION, 7-31, Nishi Miyahara 1-chome, Yodogawa-ku, Osaka-shi Osaka-fu 532-8550 (JP)		
2005 10 06	2006 09 18	2006 08 03
889750	ACUITY BOOSTER	09
ESSILOR INTERNATIONAL (COMPAGNIE GENERALE D'OPTIQUE), 147 rue de Paris F-94220 CHARENTON LE PONT (FR)		
2006 05 11	2006 10 02	2006 08 10
892033	BEN 10	09 16 25 28 35 38 41
Turner Entertainment Networks International Limited, Turner House, 16 Great Marlborough Street London W1F 7JS (GB)		
2005 10 07	2006 10 16	2006 08 31
897562	DOMINOR	
CFE: 29.1.1		
BONE PETRA MIA, Skaručna 41B SI-1217 Vodice (SI)		
2006 08 31	2006 12 11	2006 10 19
900663	NIVEA Baby NUTRI SENSITIVE	
CFE: 25.1.1, 27.5.9, 29.1.14		
Beiersdorf AG, Unnastrasse 48 20253 Hamburg (DE)		
2006 09 29	2006 12 27	2006 11 09
904452	Sky	
CFE: 1.1.1, 27.5.8, 29.1.12		
ATC-TRADE Zrt., Budapesti út 4 H-6728 Szeged (HU)		
2006 10 04	2007 02 05	2006 12 07
904455	DIGI DIGITAL TV	
CFE: 27.5.17, 29.1.4		
DIGI SLOVAKIA, s.r.o., Einsteinova 21/3692 SK-851 01 Bratislava (SK)		
2006 09 07	2007 02 05	2006 12 07
904490	nEotEl	38 39 43
BERNHARD C. MÜLLER, 2, Zavelsteinstrasse 81375 München (DE)		
2006 08 10	2007 02 05	2006 12 07
905168	B-LIVE	38 41 43
Bacardi & Company Limited, Aeulestrasse 5 FL-9490 Vaduz (LI)		
2006 06 01	2007 02 05	2007 03 15
905203	VIVA MODEL MANAGEMENT	35 41
VIVA MODEL MANAGEMENT, 15, rue Duphot F-75001 PARIS (FR)		
2006 06 07	2007 02 05	2006 12 14
905222	CombiMedica	
CFE: 24.13.1, 26.4.4, 27.5.1		
FRANZONI FILATI SPA, Via Manzoni, 97, I-25040 ESINE (BS) (IT)		
2006 05 15	2007 02 05	2006 12 14
905812	COTUVA	05
Nycomed GmbH, Byk-Gulden-Str. 2 78467 Konstanz (DE)		
2006 09 18	2007 02 05	2006 12 14
907007	WINDSCREEN	24 25
QUIBOS R.L., Via Cusinati, 12 I-36028 ROSSANO VENETO (Vicenza) (IT)		
2006 09 18	2007 02 19	2006 12 21
907018	NANOSHIELD	09 25 28
Anton PFANNER, Schlossbergstraße 15 A-6845 HOHENEMS (AT)		
2006 07 20	2007 02 19	2006 12 21
907044	GREAT WALL	
CFE: 7.5.2, 26.4.3, 28.3.0		
MONALISA CERAMICS CO., LTD OF GUANGDONG (GUANGDONG MENGNALISHA TAO CI YOUXIANGONGSI), Gongyeyuan, Xiqiao Qingfangcheng, Nanhaiqu Foshan, Guangdong 528200 (CN)		
2006 11 28	2007 02 19	2006 12 21
907052	Indigo	
CFE: 1.15.9, 26.1.24, 29.1.12		
Henkel Corporation, 2200 Renaissance Boulevard, The Triad, Suite 200 Gulph Mills, PA 19406 (US)		
2006 11 22	2007 02 19	2006 12 21
907057	BENAKOR	05
AST Beheer bv, Willeskop 212 NL-3421 GW Oudewater (NL)		
2006 10 25	2007 02 19	2006 12 21
907268	CHILD SAFETY	06
NORINCO, Zone Industrielle de Marivaux F-60149 SAINT-CREPIN IBOUVILLERS (FR)		
2006 07 20	2007 02 19	2006 12 28
907343	International Pairs	
CFE: 2.1.8, 2.1.16, 21.3.7, 26.11.21, 27.3.2, 29.1.13		
International Pairs Europe B.V., Amersfoortseweg 38 NL-3951 LC MAARN (NL)		
2006 10 16	2007 02 19	2006 12 28
907361	selephanto	16 25 28 35
Thiemele Amoakon, 40b route de St-Cergue CH-1260 Nyon (CH)		
2006 07 26	2007 02 19	2006 12 28
907463	PARAMOUNT	28
PARAMOUNT FITNESS CORP., 6450 EAST BANDINI BOULEVARD LOS ANGELES, CA 90040 (US)		
2006 11 14	2007 02 19	2006 12 28
907506	INDIGO	01
Henkel Corporation, 2200 Renaissance Boulevard, The Triad, Suite 200 Gulph Mills, PA 19406 (US)		
2006 11 22	2007 02 19	2006 12 28
907645	Patagonia	
CFE: 27.5.1		
PATAGONIA S.r.l., Via Mazzini, 43 I-37121 VERONA (VR) (IT)		
2006 09 22	2007 02 19	2006 12 28
907657	NUTRECO	01 05 29 31 35 36 42 44
Trouw International B.V., Veerstraat 38 NL-5831 JN Boxmeer (NL)		
2006 09 18	2007 02 19	2006 12 28
908868	Cenaman	
CFE: 26.11.12, 27.5.2, 29.1.13		
Assist Heimpflege-Bedarf GmbH, In der Bruchwies 10 66663 Merzig (DE)		
2006 07 06	2007 03 05	2007 01 04
909125	BENVENUTO BRUNELLO	33 35
Consorzio del Vino Brunello di Montalcino, Costa del Municipio, 1 I-53024 Montalcino, Siena (IT)		
2006 11 09	2007 03 05	2007 01 04
911704	MOZAI	01 02 03 04 05 06 07 08 09 10 11 12 13 14 16 17 18 20 21 22 24 25 26 27 28 30 31 34 35 36 38 39 41 43
Ahold licensing SA, Rue Jean Petitot 2 CH-1200 Genève (CH)		
2006 10 13	2007 04 16	2007 02 22

913903	MOBIDERM	10 24 25		
	THUASNE, 118-120, rue Marius Aufan, B.P. 243, F-92307 LEVALLOIS-PERRET CEDEX (FR)			
2006 07 28		2007 04 30		2007 03 15
913938	FORIS			
	CFE: 27.5.17		09 38 42	
	STROM telecom, a.s., Michelská 60 CZ-140 00 Praha 4 (CZ)			
2006 06 02		2007 04 30		2007 03 15
913943	POWERCUBE		09	
	ABB S.p.A., Via Vittor Pisani, 16 I-20124 MILANO (IT)			
2006 10 13		2007 04 30		2007 03 15
914115	Auchan telecom			
	CFE: 3.7.13, 27.5.8, 29.1.13		09 16 35 36 37 38 41 42	
	GROUPE AUCHAN, 40 avenue de Flandre F-59170 CROIX (FR)			
2006 11 28		2007 04 30		2007 03 15
914121	CFE: 24.11.25			12
	ZHEJIANG GONOW AUTO.CO., LTD, Central Section Industrial Area (Xiaoqiao), Luqiao District, Taizhou City 318050 Zhejiang Province (CN)			
2007 01 09		2007 04 30		2007 03 15
914122	NOVENTIS		23 24 27	
	B.I.G. Floorcoverings, naamloze vennootschap, Rijksweg 442 B-8710 Wielsbeke (BE)			
2007 01 08		2007 04 30		2007 03 15
914129	Hypro-Sorb		01 03 05	
	HYPRO Otrokovice, s.r.o., Přístavní 568 CZ-765 02 Otrokovice (CZ)			
2006 03 15		2007 04 30		2007 03 15
914153	ULCAMED			05
	KRKA, tovarna zdravil, d.d., Novo mesto, Šmarješka cesta 6 SI-8501 Novo mesto (SI)			
2006 11 15		2007 04 30		2007 03 15
914170	1 HOTEL & RESIDENCES			
	CFE: 25.1.9, 26.11.8, 27.7.24		03 36 41 43 44	
	CGG, L.L.C., Corporation Trust Center, 1209 Orange Street, Wilmington, Delaware 19801 (US)			
2006 08 01		2007 04 30		2007 03 15
914271	MASCULIN UNIQUE			03
	BOURJOIS, 12-14 rue Victor Noir F-92200 NEUILLY-SUR-SEINE (FR)			
2007 01 10		2007 05 14		2007 03 22
914290	Papiton		28 35	
	Herr Berthold Laër, Schlägertwiete 3 21335 Lüneburg (DE)			
2006 11 13		2007 05 14		2007 03 22
914324	HI GLAMM		16 28	
	GIOCHI PREZIOSI S.P.A., Via Gioberti, 1 I-20123 MILANO (IT)			
2007 01 15		2007 05 14		2007 03 22
914341	USX Ultimate Shower Experience		11 21 37	
	Van Loon/Sealskin B.V., Tuinstraat 26 NL-5144 NT Waalwijk (NL)			
2006 11 27		2007 05 14		2007 03 22
914381	WALKRIGHT		18 25	
	SHOE ZONE LIMITED, Haremead Business Centre, Humberstone Road LEICESTER LE1 2LH (GB)			
2006 11 30		2007 05 14		2007 03 22
914402	3STYLE			03
	Coty Deutschland GmbH, Fort Malakoff Park, Rheinstrasse 4E 55116 Mainz (DE)			
2007 01 16		2007 05 14		2007 03 22
914403	RIMMEL LASH MAXXX			03
	Coty Deutschland GmbH, Fort Malakoff Park, Rheinstrasse 4E 55116 Mainz (DE)			
2007 01 10		2007 05 14		2007 03 22
914404	ANNILAND		29 30 32	
	TSI GmbH & Co. KG, Südring 26 27404 Zeven (DE)			
2006 11 28		2007 05 14		2007 03 22
914408	VISIOSPACE			12
	CITROËN, Immeuble Colisée III, 12 rue Fructidor F-75835 PARIS CEDEX 17 (FR)			
2007 01 05		2007 05 14		2007 03 22
914440	DRU			11 20
	DRU INTERNATIONAL N.V., Bouwelven 6 B-2280 GROBBENDONK (BE)			
2006 09 21		2007 05 14		2007 03 22
914442	bEAUTE & RELAX			
	CFE: 27.5.11, 29.1.12			03
	SAM PUNTO MED, Le Roc Fleuri, 1, rue du Tenao MC-98000 Monaco (MC)			
2006 12 05		2007 05 14		2007 03 22
914481	CFE: 28.5.0		16 25 35 41 42 43 44	
	Obschestvo s ogranichennoi otvetstvennostyu „Russky Standard Vodka“, Kuzminskoe sh., 66, Liter A Pushkin, Saint Petersburg RU-196605 Pushkin (RU)			
2006 10 23		2007 05 14		2007 03 22
914508	lippswitzerland swiss quality. on time. always furniture. interiors. building			
	CFE: 24.13.1, 26.11.8, 29.1.13			37
	Martin Lipp, Burghalde 10 CH-6110 Wolhusen (CH)			
2007 01 08		2007 05 14		2007 03 22
914527	TANDUS			05
	NUFARM, 28, boulevard Camélinat F-92233 GENNEVILLIERS (FR)			
2006 12 22		2007 05 14		2007 03 22
914548	CUP & HEART			25
	KIZILTAN TEKSTIL GIDA NAKLIYE IHRACAT ITHALAT TICARET SANAYI LIMITED ŞİRKETİ, Merkezefendi Mahallesi Mevlevihan Yolu Sokak No: 2/9 Davutpaşa Istanbul (TR)			
2006 12 12		2007 05 14		2007 03 22
914579	VECTUS			
	CFE: 3.11.1			25
	EGOISTE TEKSTIL SANAYI VE DIŞ TICARET LIMITED ŞİRKETİ, Nezih Özmen Mh. Limon Sk. Gümuş is Merkezi N.11 Kat.5 Merter / Istanbul (TR)			
2006 12 29		2007 05 14		2007 03 22
915182	MITERO			05
	KOWA COMPANY, LTD, 6-29, Nishiki 3 chome, Naka-ku Nagoya (JP)			
2007 02 08		2007 05 14		2007 03 22
915201	RAUCH ICE TEA			
	CFE: 5.7.11, 5.7.13, 26.1.15, 26.1.18, 27.5.2, 29.1.13		30 32	
	Rauch Fruchtsäfte GmbH, Langgasse 1 A-6830 Rankweil (AT)			
2006 11 22		2007 05 14		2007 03 29
915218	THERMAFLOOR			17
	Kingspan Group PLC, Dublin Road Kingscourt, Co. Cavan (IE)			
2007 01 19		2007 05 14		2007 03 29
915223	THERMAPITCH			17
	Kingspan Group PLC, Dublin Road Kingscourt, Co. Cavan (IE)			
2007 01 19		2007 05 14		2007 03 29
915229	Fionella			
	CFE: 27.5.1			25
	PONNAY S.A.R.L., 97 bd Voltaire F-75011 PARIS (FR)			
2006 12 05		2007 05 14		2007 03 29
915253	BIZIP			09 38
	Siemens Enterprise Communications GmbH & Co. KG, Hofmannstr. 51 81379 München (DE)			
2006 12 13		2007 05 14		2007 03 29
915260	JAWHARA			
	CFE: 28.1.0			29
	LESIEUR CRISTAL, 1 Rue Caporal Corbi CASABLANCA (MA)			
2007 01 17		2007 05 14		2007 03 29

915263	LKD	25	Arnold André GmbH & Co. KG, Moltkestrasse 10-18 32257 Bünde (DE)
KE SHIKU, Room 302, 7 Zhuang, Qunshengongyu, Donghu Xiaoqu, Fengze District, Quanzhou 362000 Fujian (CN)			2007 02 27 2007 06 11 2007 04 19
2007 02 06	2007 05 14	2007 03 29	
915659	HIPLEX	01	917557 DECORISSIMO 16 24 27
Akcionarsko društvo za proizvodnju petrohemijskih proizvoda, sirovina i hemikalija „HIP-PETROHEMIJA“ Pančevo a.d., Spoljnostarčevačka 82 26000 PANČEVO (RS)			Zakrytoe aktsionernoe obschestvo „ASKOT RUS“, 32, str. 15, st. Nizhegorodskaya RU-109029 Moscow (RU)
2007 01 31	2007 05 14	2007 03 29	2006 10 27 2007 06 11 2007 04 19
915661	INAXES		917564 Neo'C Polymers 01 17 20 21
CFE: 27.5.11 07 09			MOL Magyar Olaj- és Gázipari Nyilvánosan Működő Részvénytársaság, Október huszonharmadika u. 18 H-1117 Budapest (HU)
PROMA CZ s.r.o., Mělčany 38 CZ-518 01 Dobruška (CZ)			2006 12 05 2007 06 11 2007 04 19
2007 02 08	2007 05 14	2007 03 29	917567 INSTANT TACK
915664	science café		CFE: 26.3.23, 26.4.2, 26.11.8, 27.5.10, 29.1.13 01 16 17
CFE: 27.5.1 41 43			Henkel KGaA, Henkelstrasse 67 40589 Düsseldorf (DE)
Koninklijke Philips Electronics N.V., Groenewoudseweg 1 NL-5621 BA Eindhoven (NL)			2006 12 13 2007 06 11 2007 04 19
2007 02 05	2007 05 14	2007 03 29	917585 Hashiru 07 12
915678	ORSTAKEL	05	Polo Expressversand GmbH & Co. KG, Reisholzer Werftstraße 76 40589 Düsseldorf (DE)
STEBA Biotech N.V., Laan Copes van Cattenburch 52 NL-2585 GB LA HAYE (NL)			2006 09 29 2007 06 11 2007 04 19
2007 01 17	2007 05 14	2007 03 29	917586 Hashiru Exhaust by POLO
915680	Pour La Terre Pour Longtemps		CFE: 25.1.1, 27.1.16, 28.3.0 07 12
CFE: 1.5.1, 29.1.13 06 19			Polo Expressversand GmbH & Co. KG, Reisholzer Werftstraße 76 40589 Düsseldorf (DE)
PROFILS SYSTEMES S.A.S., Parc d'activités de Massane, Rue Alfred Sauvy F-34670 BAILLARGUES (FR)			2006 09 29 2007 06 11 2007 04 19
2006 12 26	2007 05 14	2007 03 29	917620 DELIGHT 27
915682	OPERAL	19	CFE: 27.5.1
ETERNIT N.V., Kuiermansstraat 1 B-1880 KAPELLE-OP-DEN-BOS (BE)			JIANGMEN YUHUA PAPIERS PEINTS COMPAGNIE LIMITÉE, N. 58 Jiangnan Xincun, Jiangmen, Province de Guangdong (CN)
2007 01 16	2007 05 14	2007 03 29	2007 03 23 2007 06 11 2007 04 19
915683	RENDAPANEL	19	917622 O.F. By Openfield 25
ETERNIT N.V., Kuiermansstraat 1 B-1880 KAPELLE-OP-DEN-BOS (BE)			CFE: 27.5.1, 29.1.15
2007 01 16	2007 05 14	2007 03 29	ITM ENTREPRISES (Société Anonyme), 24 rue Auguste-Chabrières F-75015 PARIS (FR)
915709	RIMMEL U		2007 03 09 2007 06 11 2007 04 19
CFE: 3.1.2, 4.3.9, 24.9.12, 27.5.10 03			917627 TOP KORN 30
Coty Deutschland GmbH, Fort Malakoff Park, Rheinstrasse 4E 55116 Mainz (DE)			CFE: 5.7.2, 27.5.9, 29.1.12
2007 02 05	2007 05 14	2007 03 29	backaldrin s.r.o., Žitná 982 CZ-272 01 Kladno (CZ)
917169	KEKO EQUIPMENT		2007 01 18 2007 06 11 2007 04 19
CFE: 27.5.17 07 09 37			917639 QUECHUA 06 09 10 20 24 26 35
KEKO OPREMA d.o.o, Zuzemberk, Graiski Trg 15 SI-8360 Zuzemberk (SI)			DECATHLON, 4, Boulevard de Mons F-59650 VILLENEUVE D'ASCQ (FR)
2007 01 08	2007 05 28	2007 04 12	2006 09 14 2007 06 11 2007 04 19
917170	KEKO EQUIPMENT	07 09 37	917640 OL OLYMPIQUE LYONNAIS
KEKO OPREMA d.o.o, Zuzemberk, Graiski Trg 15 SI-8360 Zuzemberk (SI)			CFE: 3.1.2, 24.1.5, 24.1.9, 27.5.1, 29.1.13 03 09 14 16 18 24 25 28 32 33 38 41 42 43
2007 01 08	2007 05 28	2007 04 12	OLYMPIQUE LYONNAIS, 350, avenue Jean Jaurès F-69007 LYON (FR)
917175	skyeurope.com		2006 07 11 2007 06 11 2007 04 19
CFE: 18.5.1, 29.1.1, 29.1.4, 29.1.6 12 16 35 36 37 39 41 42 43			917651 CFE: 3.7.17, 15.7.1, 28.3.0 06
SkyEurope Airlines, a.s., Ivanská cesta 26 SK-821 04 Bratislava (SK)			NORTHEAST LIGHT ALLOY CO., LTD., No. 11, Xinjiang Third Street, Pingfang District Harbin, Heilongjiang (CN)
2006 07 12	2007 05 28	2007 04 12	2007 02 13 2007 06 11 2007 04 19
917211	vital gesund		917652 CO-PRENESSA 05
CFE: 4.5.3, 26.1.16, 26.11.12, 27.5.15 03 05 09 10 29 30 32 33			KRKA, tovarna zdravil, d.d., Novo mesto, Šmarješka cesta 6 SI-8501 Novo mesto (SI)
MARKANT Handels- und Service GmbH, Hanns-Martin-Schleyer- Strasse 2 77656 Offenburg (DE)			2007 01 10 2007 06 11 2007 04 19
2006 08 23	2007 05 28	2007 04 12	918503 DesmaTec 07 09 37
917212	YOU CARE		Klößner Desma Schuhmaschinen GmbH, Desma Strasse 3-5 28832 Achim (DE)
CFE: 26.1.11, 26.1.16, 26.1.18, 26.1.24 05			2006 10 05 2007 06 25 2007 05 03
Youcare Pharmaceutical Group Co.,, 6, Hongdazhong Road, Beijing Jingjijishu Kaifaqu Beijing (CN)			918512 BIORA 02
2006 10 19	2007 05 28	2007 04 12	TEKNOS GROUP OY, Takkatie 3 FI-00370 Helsinki (FI)
917546	CLUBMASTER SUPERIOR BRAZIL Rauchen kann tödlich sein		2007 02 09 2007 06 25 2007 05 03
CFE: 6.6.25, 10.1.25, 18.3.5, 27.5.10, 29.1.15 34			918517 TRIMO CONTAINER 06 19 37
			TRIMO d.d., Prijateljjeva 12 SI-8210 Trebnje (SI)
			2006 09 29 2007 06 25 2007 05 03

918568	BBQ SPECIAL				
CFE: 27.5.24			03 04 16 21		
Dansk Supermarked A/S, Bjødstrupvej 18, Holme DK-8270					
Højbjerg (DK)					
2006 12 22		2007 06 25		2007 05 03	
918571	DIONIS				33
Obshchestvo s Ogranichennoy Otvetstvennostyu „DIONIS CLUB”, 3, rue K. Marksa RU-141070 KOROLEV, Moskovskaya obl. (RU)					
2007 02 16		2007 06 25		2007 05 03	
918572	ENGLISHBOX				
CFE: 27.5.2			09 16 41		
Peter Sólyi, Textilná 3057/14 SK-934 01 Levice (SK)					
2007 01 11		2007 06 25		2007 05 03	
918575	VITAMINE lingerie				25
CFE: 3.13.1, 20.5.15, 29.1.12					
JL INTERNATIONAL ETABLISSEMENTS JEAN LABATUT, 28 rue René Magne F-33000 BORDEAUX (FR)					
2007 03 14		2007 06 25		2007 05 03	
918579	X5L				07 08
ROBERT BOSCH GMBH, 70469 Stuttgart (DE)					
2006 11 17		2007 06 25		2007 05 03	
918596	SPACECRAFT				18 25
Spacecraft, Inc., 300 Queen Anne Ave. N. #132 Seattle, WA 98109 (US)					
2007 02 09		2007 06 25		2007 05 03	
918606	ß3				
CFE: 25.1.9, 27.7.1, 28.7.0					09
KEJIAN WEN, 6A, 1 Building, Yongcuiting, East City Center, District East City, Dong Guan City 523000 Guang Dong Provence (CN)					
2006 09 26		2007 06 25		2007 05 03	
918659	NorthFinder				25
Vinex, spol.s r.o., Levická 3 SK-949 01 Nitra (SK)					
2006 11 14		2007 06 25		2007 05 03	
918686	COLLAGENEER				03
LABORATOIRES EXPANSCIENCE, 10, avenue de l'Arche F-92400 COURBEVOIE (FR)					
2007 02 23		2007 06 25		2007 05 03	
918693	BIC				
CFE: 4.5.5, 20.1.3, 25.3.1					09 25
SOCIETE BIC, 14 rue Jeanne d'Asnières F-92110 CLICHY (FR)					
2007 02 05		2007 06 25		2007 05 03	
918706	business network switzerland				
CFE: 24.13.1, 26.11.1					35 41
OSEC Business Network Switzerland, Stampfenbachstrasse 85, Postfach 492 CH-8035 Zürich (CH)					
2007 01 09		2007 06 25		2007 05 03	
918708	ayllón				
CFE: 26.15.1					09 16 37
ROTULOS AYLLON, S.A., C/ Lanzarote, 8, Polg. Ind. Norte E-28700 SAN SEBASTIAN DE LOS REYES (Madrid) (ES)					
2007 01 29		2007 06 25		2007 05 03	

G. SPROSTOWANIA OPISÓW PATENTOWYCH I OPISÓW OCHRONNYCH

134

Poniższe zestawienie zawiera kolejno: kod rodzaju patentu lub prawa ochronnego, numer patentu lub prawa ochronnego oraz przyczynę i treść sprostowania.

OPISY PATENTOWE

(B1)193220 Sprostowano błędy drukarskie w treści opisu: str. 3 wiersz 11 od góry z „Developement” na „Development”; str. 12 wiersz 20 od góry z „Tn5p EK4” na „Tnp EK54”; str. 12 wiersz 10 od dołu z „Tn5p EK54” na „Tnp EK54”; str. 13 wiersz 2 od góry z „Tn5p EK4” na „Tnp EK54”; str. 13 wiersz 2 pod tabelą z „Tn5p EK54” na „Tnp EK54”

(B1)193878 Postanowiono opis ponownie wydrukować ze względu na stwierdzone błędy drukarskie

(B1)193883 Postanowiono opis ponownie wydrukować ze względu na stwierdzone błędy drukarskie

(B1)193886 Sprostowano błędy drukarskie w treści opisu: str. 8 wiersz 15 od dołu z „w czasie 2” na „ w czasie T2”; str. 10 wiersz 12 od dołu z „czasem T5 i T9” na „czasem T6 i T9”

(B1)194074 Sprostowano błędy drukarskie w treści opisu: str. 3 wiersz 17 od góry z „Dihydrat D wymaga” na „Dihydrat D olanzapiny wymaga”; str. 4 wiersz 18 od dołu z „Simens D500D” na „Simens D5000”; str. 7 wiersz 7 od dołu z „przy użyciu źródła” na „przy użyciu miedzianego źródła”

(B1)194327 Postanowiono opis ponownie wydrukować ze względu na stwierdzone błędy drukarskie

(B1)194328 Postanowiono opis ponownie wydrukować ze względu na stwierdzone błędy drukarskie

(B1)194499 Postanowiono opis ponownie wydrukować ze względu na stwierdzone błędy drukarskie

(B1)194533 Postanowiono opis ponownie wydrukować ze względu na stwierdzone błędy drukarskie

(B1)194536 Sprostowano błąd drukarski w treści opisu: str. 5 wiersz 35 od góry z „pomiędzy 5000 i 50000” na „pomiędzy 5000 i 15000”

(B1)194565 Sprostowano błędy drukarskie w treści opisu: str. 1 wiersz 2 od dołu z „3, 1962” na „3, 1982”; str. 8 wiersz 1 od dołu z „w przepisie I” na „w przepisie 1”; str. 10 zastrzeżenie 2, wiersz 9 od góry z „3,1962” na „3,1982”

(B1)194686 Postanowiono opis ponownie wydrukować ze względu na stwierdzone błędy drukarskie

(B1)194722 Sprostowano błędy drukarskie w treści opisu: str. 1 wiersz 4 od dołu z „roztworu monoglicerydu” na „roztworu, monoglicerydu”; str. 3 wiersz 20 od góry z „Sposobie” na „W sposobie”; str. 3 wiersz 3 od góry z „roztworu monoglicerydu” na „roztworu, monoglicerydu”; str. 6 wiersz 9 od góry z „roztworu monoglicerydu” na „roztworu, monoglicerydu”

(B1)194797 Sprostowano błąd drukarski w treści opisu: str. 7 w zastrz. 1 wiersz 1 z „Sposób wytwarzania produktu w polegają-

cy” na „Sposób wytwarzania produktu w postaci przekąski polegający”

(B1)194801 Sprostowano błąd drukarski w treści opisu: str. 6 wiersz 17 od dołu z „(4-etyloypiperazyno-1-sulfonylo)” na „(4-etylo-piperazyno-1-sulfonylo)”

(B1)194858 Sprostowano błędy drukarskie w treści opisu: str. 4 wiersz 14 od dołu z „jak 5 pokazano” na „jak pokazano”; str. 4 wiersz 11 od dołu z „podłużne o linie” na „podłużne linie”

(B1)194866 Sprostowano błąd drukarski w treści opisu: str. 5 wiersz 15 od góry z „przewód 2” na „przewód 7”

(B1)194991 Sprostowano błędy drukarskie w treści opisu: str. 5 wiersz 28 od góry z „otwory mocujące 7” na „otwory mocujące 7 są”; str. 7 wiersz 10 od góry z „znamienny tym, płytę” na „znamienny tym, że płytę”

(B1)194975 Sprostowano błędy drukarskie w treści opisu: str. 5 wiersz 13 od góry z „5-arboksylan” na „5-karboksylan”; str. 8 wiersz 24 od góry z „14p” na „14β”

(B1)194998 Postanowiono opis ponownie wydrukować ze względu na stwierdzone błędy drukarskie

(B1)195091 Postanowiono opis ponownie wydrukować ze względu na stwierdzone błędy drukarskie

(B1)195193 Postanowiono opis ponownie wydrukować ze względu na stwierdzone błędy drukarskie

(B1)195215 Postanowiono opis ponownie wydrukować ze względu na stwierdzone błędy drukarskie

(B1)195235 Sprostowano błędy drukarskie w treści opisu: str. 8 wiersz 22 od dołu z „w 60oC” na „w 80oC”

(B1)195454 Sprostowano błędy drukarskie w treści opisu: str. 1 poz. (73) z „Søndergardsalle” na „Søndergårdsallé”; str. 3 wiersz 14 od góry z „uszczelniającym 53 i 52” na „uszczelniającym 50 i 52”

(B1)195483 Postanowiono opis ponownie wydrukować ze względu na stwierdzone błędy drukarskie

(B1)195508 Postanowiono opis ponownie wydrukować ze względu na stwierdzone błędy drukarskie

(B1)195620 Postanowiono opis ponownie wydrukować ze względu na stwierdzone błędy drukarskie

(B1)195667 Postanowiono opis ponownie wydrukować ze względu na stwierdzone błędy drukarskie

(B1)195707 Sprostowano błąd drukarski na str. tytułowej w poz. (72) z „Aleksy Paternak” na „Aleksy Pasternak”

(B1)195714 Sprostowano błąd drukarski w treści opisu: str. 7 wiersz 19 od góry z „oporowej 16” na „oporowej obejmowanej 16”

(B1)195758 Postanowiono opis ponownie wydrukować ze względu na stwierdzone błędy drukarskie

(B1)195763 Postanowiono opis ponownie wydrukować ze względu na stwierdzone błędy drukarskie

(B1)195772 Postanowiono opis ponownie wydrukować ze względu na stwierdzone błędy drukarskie

(B1)195782 Postanowiono opis ponownie wydrukować ze względu na stwierdzone błędy drukarskie

(B1)195790 Sprostowano błędy drukarskie w treści opisu: str. 5 wiersz 10 od dołu z „leukot rienes” na „leukotrienes”: str. 5 wiersz 3 od dołu z „Ser” na „Scr”; str. 6 poz.14 wiersz 1 od góry z „Ecosanoids” na „Eicosanoids”: str. 6 w poz. 26 wiersz 2 z „465-491” na „485-491”; str. 6 w poz.28 wiersz 2 z „95-200” na „195-200”; str. 6 w poz. 31 wiersz 2 z „575-565” na „575-585”

(B1)195791 Sprostowano błąd drukarski w treści opisu: str. 2 wiersz 10 i 9 od dołu przez wykreślenie „i do jednej ze ścian bocznych pokrywy”

(B1)195794 Sprostowano błędy drukarskie w treści opisu: str. 4 wiersz 25 od dołu z „powierzchnię cieczy” na „powierzchnię płynu”; str. 5 wiersz 26 od góry z „zamknięty koniec 91” na „zamknięty koniec 94”

(B1)195841 Sprostowano błąd drukarski w treści opisu: str. 4 wiersz 5 od dołu z „diody świecącej 141” na „diody świecącej 41”

(B1)195845 Postanowiono opis ponownie wydrukować ze względu na stwierdzone błędy drukarskie

(B1)195899 Sprostowano błąd drukarski w treści opisu: str. 3 wiersz 21 od góry z „klejenie B prefabrykowanego” na „klejenie prefabrykowanego”

(B1)195901 Sprostowano błędy drukarskie w treści opisu: str. 7 zastrzeżenie 3 i 6 z „(1,35)” na „(7,35)”

(B1)195906 Sprostowano błąd drukarski w treści opisu: str. 6 wiersz 2 od dołu z „(R butoksykarbonyl,” na „(R=t-butoksykarbonyl,”

(B1)195910 Postanowiono opis ponownie wydrukować ze względu na stwierdzone błędy drukarskie

(B1)195937 Sprostowano błędy drukarskie w treści opisu: str. 7 wiersz 3 od góry z „zawartości Oa” na „zawartości O2”; str. 7 wiersz 5 od dołu z „według zastrz. 1” na „według zastrz. 1”

(B1)195938 Postanowiono opis ponownie wydrukować ze względu na stwierdzone błędy drukarskie

(B1)195944 Sprostowano błąd drukarski w treści opisu: str. 10 wiersz 3 od góry z „zastrz. 2 albo 4” na zastrz. 3 albo 4”

(B1)195975 Sprostowano błędy drukarskie w treści opisu: str. 2 wiersz 4 od góry z „C1-C6chlorowcoalkil” na „C1-C5chlorowcoalkil”; str. 2 wiersz 5 od dołu z „C2-C6cykloalkil” na „C3-C6cykloalkil”

(B1)196028 Postanowiono opis ponownie wydrukować ze względu na stwierdzone błędy drukarskie

(B1)196078 Sprostowano błąd drukarski w treści opisu: str. 2 wiersz 7 od góry przez wykreślenie „CDCC jest znany z opisu patentowego DE-A 19633805 albo”

(B1)196118 Sprostowano błędy drukarskie w treści opisu: str. 5 wiersz 3 od góry z „do stożkowe ściętej” na „do stożkowo ściętej”; str. 5 wiersz 15 od góry z „nakładki 65” na „nakładki 66”

(B1)196560 Sprostowano błąd drukarski na str. 1 w poz. (51) z „F02L 3/02 (2006.01)” na „F01L 3/02 (2006.01)”

(B1)196817 Postanowiono opis ponownie wydrukować ze względu na stwierdzone błędy drukarskie

(B1)196821 Postanowiono opis ponownie wydrukować ze względu na stwierdzone błędy drukarskie

(B1)196847 Postanowiono opis ponownie wydrukować ze względu na stwierdzone błędy drukarskie

H. OGŁOSZENIA

135

OGŁOSZENIA O ZDJĘCIU KLAUZUL TAJNOŚCI PATENTÓW NA WYNAŁAZKI I PRAW OCHRONNYCH NA WZORY UŻYTKOWE

Poniższe zestawienie zawiera kolejno: numer patentu (prawa ochronnego), numer zgłoszenia wynalazku (wzoru użytkowego), datę zgłoszenia wynalazku (wzoru użytkowego), symbol Międzynarodowej Klasyfikacji Patentowej, nazwisko i imię twórcy (twórców), nazwisko i imię lub nazwę uprawnionego z patentu (prawa ochronnego) oraz miejsce zamieszkania lub siedzibę i w nawiasie kod kraju, tytuł wynalazku (wzoru użytkowego). Opisy patentowe (ochronne) są dostępne w Czytelnicy Urzędu Patentowego Rzeczypospolitej Polskiej.

PATENTY

B1 (11) **0273** (21) 174270 (22) 1974 09 10
(51) **F41G 7/00** (2006.01)
(72) Ochwat Czesław, Rakowski Stanisław
(73) Zakłady Mechaniczne „ŁABĘDY”, Gliwice (PL)
(54) Mechanizm kierunkowy wielkokalibrowych karabinów maszynowych (WKM-ów), zwłaszcza WKM-ów stanowiących uzbrojenie pojazdów

B1 (11) **0274** (21) 172064 (22) 1974 06 22
(51) **F41A 25/00** (2006.01)
(72) Ochwat Czesław, Leksy Andrzej
(73) Zakłady Mechaniczne „ŁABĘDY”, Gliwice (PL)
(54) Układ samoczynnego odciążania mechanizmu podniesieniowego kofyski wielkokalibrowych karabinów maszynowych (WKM-ów)

B1 (11) **0275** (21) 182808 (22) 1975 08 20
(51) **F42B 12/00** (2006.01)
(72) Klus Stanisław
(73) Wojskowa Akademia Techniczna im. Jarosława Dąbrowskiego, Warszawa (PL)
(54) Pocisk dwustopniowy o zwiększonym zasięgu wystrzeliwany z lufowych urządzeń strzelających

B1 (11) **0276** (21) 169550 (22) 1974 03 19
(51) **F42B 8/00** (2006.01)
(72) Łysiak Bogumił, Vogt Ryszard, Staniak Jerzy
(73) Szefostwo Służby Uzbrojenia i Elektroniki MON, Warszawa (PL)
(54) Głowica ćwiczebna ze spadochronem do pocisku kierowanego

B1 (11) **0278** (21) 170903 (22) 1974 05 14
(51) **F41A 11/00** (2006.01)
(72) Brodacki Józef, Dawidowicz Bolesław

- (73) Instytut Mechaniki Precyzyjnej, Warszawa (PL)
 (54) Sposób mocowania granatnika ręcznego zwłaszcza do kbk AKM
-
- B1 (11) **0279** (21) 178756 (22) 1975 03 21
 (51) **F42C 11/02** (2006.01)
 (72) Dawidowicz Bolesław
 (73) Instytut Mechaniki Precyzyjnej, Warszawa (PL)
 (54) Część denną zapalnika piezoelektrycznego
-
- B1 (11) **0280** (21) 182166 (22) 1975 07 24
 (51) **G08B 13/22** (2006.01)
G08B 26/00 (2006.01)
 (72) Sobiczewski Ryszard, Sosnowski Władysław
 (73) Wojskowe Biuro Studiów i Projektów Lotniskowych, Warszawa (PL)
 (54) Urządzenie alarmowe do ochrony terenów ogrodzonych drutem
-
- B1 (11) **0281** (21) 172613 (22) 1974 07 12
 (51) **F42B 22/00** (2006.01)
 (72) Komasa Bronisław, Fredrich Hieronim, Muszyński Andrzej, Świętonowski Henryk
 (73) Wyższa Szkoła Marynarki Wojennej im. Bohaterów Westerplatte, Gdynia (PL)
 (54) Dwukanałowy układ do miny morskiej
-
- B1 (11) **0282** (21) 185575 (22) 1975 12 15
 (51) **F42B 22/00** (2006.01)
 (72) Muszyński Andrzej
 (73) Wyższa Szkoła Marynarki Wojennej im. Bohaterów Westerplatte, Gdynia (PL)
 (54) Sposób i urządzenie do ochrony okrętu przed niekontaktowym wybuchem podwodnym
-
- B1 (11) **0283** (21) 169071 (22) 1974 02 28
 (51) **F42D 1/00** (2006.01)
 (72) Markiewicz Józef, Rutkowski Jerzy
 (73) Wojskowa Akademia Techniczna im. Jarosława Dąbrowskiego, Warszawa (PL)
 (54) Wybuchowy sposób wykonywania przejść w zaporach inżynierskich znajdujących się w wodzie
-
- B1 (11) **0284** (21) 159747 (22) 1972 12 31
 (51) **B64D 47/00** (2006.01)
B64D 47/08 (2006.01)
 (72) Cholewka Tadeusz, Radwanek Tadeusz, Pała Kazimierz
 (73) Dowództwo Wojsk Obrony Powietrznej Kraju, Warszawa (PL)
 (54) Układ sterowania zespołem lotniczych aparatów fotograficznych
-
- B1 (11) **0285** (21) 163631 (22) 1973 06 29
 (51) **F42B 10/00** (2006.01)
 (72) Olszewski Stanisław, Jurkowlenc Jan, Dobies Ryszard, Koziński Ryszard
 (73) Polska Akademia Nauk – Instytut Podstawowych Problemów Techniki, Warszawa (PL)
 (54) Urządzenie do ciągłego pomiaru kąta pochylenia obiektu wykonującego ruch obrotowy
-
- B1 (11) **0286** (21) 187503 (22) 1976 02 27
 (51) **F42C 9/00** (2006.01)
 (72) Stasiewicz Stanisław
 (73) Instytut Techniczny Wojsk Lotniczych, Warszawa (PL)
 (54) Suwakowy bezpiecznik czasowy, stosowany w zapalnikach środków bojowych
-
- B1 (11) **0287** (21) 187061 (22) 1976 02 09
 (51) **F42C 14/08** (2006.01)
 (72) Kisielewicz Wojciech

- (73) Ośrodek Badawczy Sprzętu Inżynieryjnego, Wrocław (PL)
 (54) Zapalnik wielokontaktowy naciskowego działania do min lądowych
-
- B1 (11) **0288** (21) 187684 (22) 1976 03 04
 (51) **B63G 9/06** (2006.01)
 (72) Dobkowski Jan, Wołczański Bohdan, Zając Ryszard
 (73) Wyższa Szkoła Marynarki Wojennej im. Bohaterów Westerplatte, Gdynia (PL)
 (54) Sposób zabezpieczenia trałowca zwłaszcza małowymagnetycznego przed wybuchem miny z przetwornikiem magnetycznym
-
- B1 (11) **0289** (21) 190387 (22) 1976 06 15
 (51) **F42B 12/00** (2006.01)
 (72) Główka Henryk, Łyżwa Adolf
 (73) Zakłady Metalowe „Predom-Mesko”, Skarżysko (PL)
 (54) Skorupa pocisku odłamkowego
-
- B1 (11) **0290** (21) 188849 (22) 1976 04 15
 (51) **F42C 13/00** (2006.01)
 (72) Gąsior Stanisław, Woźniak Jerzy
 (73) Wojskowa Akademia Techniczna im. Jarosława Dąbrowskiego, Warszawa (PL)
 (54) Układ artyleryjskiego zapalnika zbliżeniowego
-
- B1 (11) **0291** (21) 187502 (22) 1976 04 27
 (51) **F41F 3/00** (2006.01)
 (72) Stasiewicz Stanisław
 (73) Instytut Techniczny Wojsk Lotniczych, Warszawa (PL)
 (54) Wyrzutnia rurowa stosowana do wyrzucania środków bojowych z obiektów powietrznych
-
- B1 (11) **0292** (21) 170446 (22) 1974 04 22
 (51) **F41G 1/38** (2006.01)
 (72) Gdula Ryszard
 (73) „POLMO” Fabryka Samochodów Ciężarowych im. Bolesława Bieruta, Lublin (PL)
 (54) Urządzenie osadczo-nastawcze przyrządu optycznego, zwłaszcza przyrządu celowniczego
-
- B1 (11) **0293** (21) 184174 (22) 1975 10 23
 (51) **G01S 7/295** (2006.01)
 (72) Gajewski Henryk, Kucfir Janusz, Sawicki Marian
 (73) Instytut Techniczny Wojsk Lotniczych, Warszawa (PL)
 (54) Układ do rejestracji i odtwarzania informacji cyfrowej
-
- B1 (11) **0294** (21) 184176 (22) 1975 10 23
 (51) **G06F 17/00** (2006.01)
 (72) Gajewski Henryk
 (73) Instytut Techniczny Wojsk Lotniczych, Warszawa (PL)
 (54) Układ do cyfrowej obróbki informacji radiolokacyjnej
-
- B1 (11) **0295** (21) 171757 (22) 1974 06 11
 (51) **G01C 3/00** (2006.01)
G03B 13/00 (2006.01)
 (72) Oleksów Adam, Krawczyk Stanisław, Kubiak Stanisław, Pawłowski Andrzej
 (73) Szefostwo Służby Uzbrojenia i Elektroniki MON, Warszawa (PL)
 (54) Sygnalizator przejścia pocisku przez określoną rubież
-
- B1 (11) **0296** (21) 171981 (22) 1974 06 19
 (51) **G01S 7/00** (2006.01)
G01S 7/295 (2006.01)
 (72) Dydyński Maciej, Małycha Edmund, Pecio Bazyli, Pondo Alfred
 (73) Szefostwo Techniki Lotniczej MON, Warszawa (PL)
 (54) Układ do rejestracji sytuacji powietrznej

- B1 (11) **0297** (21) 168961 (22) 1974 02 22
 (51) *H04N 5/91* (2006.01)
H04L 27/00 (2006.01)
 (72) Zdzieborski Tadeusz, Cetner Czesław, Szymański Mirosław, Roman Andrzej
 (73) Wojskowa Akademia Techniczna im. Jarosława Dąbrowskiego, Warszawa (PL)
 (54) Urządzenie do odbioru sygnałów z wielowartościową modulacją częstotliwości w obecności zakłóceń
-
- B1 (11) **0298** (21) 172465 (22) 1974 07 02
 (51) *G02B 17/00* (2006.01)
F41G 1/30 (2006.01)
 (72) Jarominek Władysław, Krawczyk Stanisław, Kubiak Stanisław, Oleksow Adam
 (73) Wojskowa Akademia Techniczna im. Jarosława Dąbrowskiego, Warszawa (PL)
 (54) Koordynator wizualny do naprowadzania na cel pocisków oznakowanych świetlnie
-
- B1 (11) **0299** (21) 182809 (22) 1975 08 22
 (51) *H01P 1/00* (2006.01)
 (72) Gorzkowski Jerzy, Kuliński Józef, Zieniewicz Franciszek, Abramowski Józef, Kobierczyki Jerzy, Mazurek Zbigniew
 (73) Przemysłowy Instytut Telekomunikacji, Warszawa (PL)
 (54) Falowodowy dzielnik mocy
-
- B1 (11) **0300** (21) 184175 (22) 1975 10 23
 (51) *H04B 7/00* (2006.01)
H04Q 7/00 (2006.01)
 (72) Ładno Jan, Rozwadowski Piotr,
 (73) Instytut Techniczny Wojsk Lotniczych, Warszawa (PL)
 (54) Sposób zapewnienia łączności radiowej radiostacji UKF znajdującej się w pomieszczeniu ekranowym z radiostacją znajdującą się poza tym pomieszczeniem
-
- B1 (11) **0301** (21) 197237 (22) 1977 03 24
 (51) *F42D 1/00* (2006.01)
 (72) Garstka Jerzy, Nietreba Bronisław, Szadkowski Wojciech, Tarabuła Zdzisław
 (73) Ośrodek Badawczy Sprzętu Inżynieryjnego MON, Wrocław (PL)
 (54) Urządzenie do poszerzania przejść w polach minowych
-
- B1 (11) **0302** (21) 178980 (22) 1975 03 28
 (51) *G09B 9/00* (2006.01)
 (72) Kozimor Stanisław, Kocańda Wojciech, Roszak Marian, Grzesiak Andrzej, Kącki Tadeusz, Szymański Sławomir, Jurewicz Bernard, Kubiński Kazimierz, Janke Stanisław
 (73) Wojskowa Akademia Techniczna im. Jarosława Dąbrowskiego, Warszawa (PL)
 (54) Sposób i zestaw urządzeń imitacji tras celów powietrznych i zakłóceń w systemie wykrywania i rozpoznawania radiolokacyjnego
-
- B1 (11) **0303** (21) 180003 (22) 1975 05 05
 (51) *G01S 7/36* (2006.01)
G01S 3/72 (2006.01)
 (72) Wiśniewski Feliks
 (73) Przemysłowy Instytut Telekomunikacji, Warszawa (PL)
 (54) Szybko przestrajalny superheterodynowy odbiornik radiolokacyjny o podwyższonej odporności na zakłócenia aktywne
-
- B1 (11) **0304** (21) 174777 (22) 1974 10 16
 (51) *G01S 13/00* (2006.01)
G01S 7/00 (2006.01)
 (72) Grzesiak Andrzej, Szymański Sławomir, Kocańda Wojciech
-
- (73) Wojskowa Akademia Techniczna im. Jarosława Dąbrowskiego, Warszawa (PL)
 (54) Układ imitacji zakłóceń impulsowych, pozorujących zwłaszcza dla stacji radiolokacyjnych
-
- B1 (11) **0305** (21) 183960 (22) 1975 10 17
 (51) *G09B 9/00* (2006.01)
 (72) Ostrowski Zygmunt, Kozimor Stanisław, Sołowicz Jan, Kącki Tadeusz
 (73) Wojskowa Akademia Techniczna im. Jarosława Dąbrowskiego, Warszawa (PL)
 (54) Sposób i zestaw urządzeń imitacji celów powietrznych zwalczanych przez lotnictwo myśliwskie
-
- B1 (11) **0306** (21) 190306 (22) 1976 06 07
 (51) *H03K 3/00* (2006.01)
H02M 9/00 (2006.01)
 (72) Juchacz Zdzisław, Nowak Mieczysław, Wyrebski Wiesław, Zahor Jerzy
 (73) Wojskowe Zakłady Uzbrojenia, Grudziądz (PL)
 (54) Zasilacz lasera impulsowego
-
- B1 (11) **0307** (21) 189769 (22) 1976 05 24
 (51) *G06G 7/80* (2006.01)
F41G 3/00 (2006.01)
 (72) Maciejowski Zbigniew, Wyrębski Wiesław, Wawrykowicz Jerzy
 (73) Wojskowa Akademia Techniczna im. Jarosława Dąbrowskiego, Warszawa (PL)
 (54) Elektryczny układ napędu celownika balistycznego
-
- B1 (11) **0308** (21) 188161 (22) 1976 03 24
 (51) *F42B 27/00* (2006.01)
 (72) Moskalewicz Andrzej, Łyżwa Adolf
 (73) Zakłady Metalowe „Predom-Mesko”, Skarżysko-Kamienna (PL)
 (54) Granat ręczny
-
- B1 (11) **0309** (21) 188162 (22) 1976 03 24
 (51) *F42C 1/00* (2006.01)
 (72) Moskalewicz Andrzej, Łyżwa Adolf
 (73) Zakłady Metalowe „Predom-Mesko”, Skarżysko-Kamienna (PL)
 (54) Zapalnik
-
- B1 (11) **0310** (21) 192400 (22) 1976 09 16
 (51) *F42C 9/00* (2006.01)
 (72) Dziurski Stanisław, Stasiewicz Stanisław
 (73) Instytut Techniczny Wojsk Lotniczych, Warszawa (PL)
 (54) Opóźniacz prochowy
-
- B1 (11) **0311** (21) 192398 (22) 1976 09 16
 (51) *F42B 25/00* (2006.01)
 (72) Dziurski Stanisław, Stasiewicz Stanisław
 (73) Instytut Techniczny Wojsk Lotniczych, Warszawa (PL)
 (54) Lotnicza bomba odłamkowa o działaniu nadziemnym
-
- B1 (11) **0312** (21) 192399 (22) 1976 09 16
 (51) *F42B 25/00* (2006.01)
 (72) Dziurski Stanisław, Stasiewicz Stanisław
 (73) Instytut Techniczny Wojsk Lotniczych, Warszawa (PL)
 (54) Lotnicza bomba odłamkowa
-
- B1 (11) **0313** (21) 188160 (22) 1976 03 24
 (51) *F42B 27/00* (2006.01)
 (72) Moskalewicz Andrzej, Łyżwa Adolf
 (73) Zakłady Metalowe „Predom-Mesko”, Skarżysko-Kamienna (PL)
 (54) Nabój do granatów
-
- B1 (11) **0314** (21) 173018 (22) 1974 07 29
 (51) *G09B 9/00* (2006.01)
 (72) Grzesiak Andrzej, Kocańda Wojciech, Szymański Sławomir

(73) Wojskowa Akademia Techniczna im. Jarosława Dąbrowskiego, Warszawa (PL)

(54) Cyfrowy, radiolokacyjny imitator tras obiektów powietrznych

B1 (11) **0315** (21) 191858 (22) 1976 08 18

(51) **G01S 7/00** (2006.01)

(72) Kroszczyński Jan

(73) Przemysłowy Instytut Telekomunikacji, Warszawa (PL)

(54) Sposób i urządzenie do nadawania oraz odbioru sygnałów radiolokacyjnych z zastosowaniem diwersy częstotliwości

B1 (11) **0316** (21) 199372 (22) 1977 07 06

(51) **H04K 1/00** (2006.01)

(72) Rasiński Krzysztof, Kucharz Adam, Wojciechowski Wiesław

(73) Wojskowy Instytut Łączności, Zegrze (PL)

(54) Sposób ochrony transmisji analogowej

B1 (11) **0317** (21) 185955 (22) 1975 12 22

(51) **G01S 13/68** (2006.01)

(72) Gawron Tadeusz

(73) Przemysłowy Instytut Telekomunikacji, Warszawa (PL)

(54) Sposób i urządzenie do radiolokacyjnego pomiaru położenia kąтового obiektów powietrznych

B1 (11) **0318** (21) 187323 (22) 1976 02 20

(51) **H03K 3/84** (2006.01)

(72) Majka Jan, Borkowski Witold

(73) Wojskowy Instytut Łączności, Zegrze (PL)

(54) Generator binarnych ciągów pseudolosowych

B1 (11) **0319** (21) 191928 (22) 1976 08 23

(51) **H04L 1/00** (2006.01)

(72) Oszywa Wojciech, Jackowski Stefan, Sobkowski Jan, Nowak Zygmunt, Wierzbicki Henryk

(73) Wojskowa Akademia Techniczna im. Jarosława Dąbrowskiego, Warszawa (PL)

(54) Sposób i urządzenie do przechwytywania sygnałów telegraficznych z równoległym przekazywaniem informacji

B1 (11) **320** (21) 191929 (22) 1976 08 23

(51) **H04L 7/00** (2006.01)

(72) Oszywa Wojciech, Jackowski Stefan, Nowak Zygmunt,

Sobkowski Jan

(73) Wojskowa Akademia Techniczna im. Jarosława Dąbrowskiego, Warszawa (PL)

(54) Sposób i urządzenie do analizy sygnałów telegraficznych z równoległym przekazywaniem informacji

B1 (11) **0321** (21) 192705 (22) 1976 09 30

(51) **H04K 1/00** (2006.01)

(72) Ponikiewski Jerzy, Hryniewicz Jan

(73) Wojskowa Akademia Techniczna im. Jarosława Dąbrowskiego, Warszawa (PL)

(54) Sposób wzajemnej synchronizacji informacyjnych i szyfrujących sygnałów binarnych

B1 (11) **0322** (21) 196232 (22) 1977 02 13

(51) **F41G 3/26** (2006.01)

(72) Bomba Adam, Juchacz Zdzisław

(73) Wojskowe Zakłady Uzbrojenia, Grudziądz (PL)

(54) Układ symulacji stanu ilościowego amunicji

B1 (11) **0323** (21) 199371 (22) 1977 07 04

(51) **G01S 5/00** (2006.01)

G01S 3/00 (2006.01)

(72) Bogdan Unrath, Szutkowski Franciszek

(73) Wojskowa Akademia Techniczna im. Jarosława Dąbrowskiego, Warszawa (PL)

(54) Sposób kojarzenia namiarów na źródła promieniowania elektromagnetycznego i urządzenie do kojarzenia namiarów na źródła promieniowania elektromagnetycznego

136

**OŚWIADCZENIA O GOTOWOŚCI UDZIELENIA
LICENCJI (LICENCJA OTWARTA)**

Patenty

Poniższe zestawienia zawierają kolejno: kod rodzaju patentu, numer patentu, datę zgłoszenia, numer i rok wydania Wiadomości Urzędu Patentowego, w którym ogłoszono o udzieleniu patentu, wysokość opłaty licencyjnej (jeżeli uprawniony ją podał) i datę złożenia oświadczenia oraz tytuł wynalazku oraz nazwisko i imię (nazwę) uprawnionego z adresem.

(B1) 197513 1999 06 07 04/2008 (-) 2007 09 17
Reaktor nitryfikacyjny do oczyszczania ścieków metodą osadu czynnego i biologicznego usuwania biogenów i układ oczyszczalni ścieków metodą osadu czynnego i biologicznego usuwania miogenów
REWOS Sp. z o.o.

03-417 Warszawa, ul. Czyszowa 3 m 38

(B1) 197571 2002 02 25 04/2008 (-) 2007 11 05
Sposób identyfikacji ciągłości wklejenia żerdzi kotwicznych w gorotworze

Główny Instytut Górnictwa

40-166 Katowice, Plac Gwarków 1

(B1) 197572 2005 11 24 04/2008 (-) 2007 11 07
Nowy 3-izopropyl-6-metylo-oksabicyklo[4.3.0]non-2-en-8-on oraz sposób jego otrzymywania

Uniwersytet Przyrodniczy we Wrocławiu

50-375 Wrocław, ul. Norwida 25

(B1) 197573 2004 12 23 04/2008 (-) 2007 11 07
Nowy 4-izobutyl-5-izopropyl-5-metylodihydrofuran-2(3H)-on i sposób jego otrzymywania

Uniwersytet Przyrodniczy we Wrocławiu

50-375 Wrocław, ul. Norwida 25

(B1) 197574 2004 11 02 04/2008 (-) 2007 11 07
Nowe δ -hydroksy- γ -laktony o aktywności deterdencyjnej i sposób ich wytwarzania

Uniwersytet Przyrodniczy we Wrocławiu

50-375 Wrocław, ul. Norwida 25

(B1) 197575 2004 09 10 04/2008 (-) 2007 11 07
Sposób wytwarzania S-(-)-1-(2-naftylo)etanolu

Uniwersytet Przyrodniczy we Wrocławiu

50-375 Wrocław, ul. Norwida 25

(B1) 197576 2004 09 10 04/2008 (-) 2007 11 07
Sposób wytwarzania S-(-)-1-(1-naftylo)etanolu

Uniwersytet Przyrodniczy we Wrocławiu

50-375 Wrocław, ul. Norwida 25

(B1) 197577 2004 03 15 04/2008 (-) 2007 11 07
Nowe δ -keto- γ -laktony o aktywności antyfidantnej i sposób ich wytwarzania

Uniwersytet Przyrodniczy we Wrocławiu

50-375 Wrocław, ul. Norwida 25

(B1) 197578 2004 03 15 04/2008 (-) 2007 11 07
Nowe δ -hydroksy- γ -laktony o aktywności antyfidantnej i sposób ich otrzymywania

Uniwersytet Przyrodniczy we Wrocławiu

50-375 Wrocław, ul. Norwida 25

(B1) 197579 2003 08 29 04/2008 (-) 2007 11 07
Nowy γ -laktone terpenowy i sposób jego otrzymywania

Uniwersytet Przyrodniczy we Wrocławiu

50-375 Wrocław, ul. Norwida 25

(B1) 197580 2003 08 29 04/2008 (-) 2007 11 07
Nowy nienasycony laktone terpenowy i sposób jego otrzymywania

Uniwersytet Przyrodniczy we Wrocławiu

50-375 Wrocław, ul. Norwida 25

(B1) 197581 2003 08 29 04/2008 (-) 2007 11 07
Nowy zapachowy lakton i sposób jego otrzymywania
Uniwersytet Przyrodniczy we Wrocławiu
50-375 Wrocław, ul. Norwida 25

(B1) 197582 2003 08 11 04/2008 (-) 2007 11 07
Nowy trans dialkilowy γ -lakton i sposób jego wytwarzania
Uniwersytet Przyrodniczy we Wrocławiu
50-375 Wrocław, ul. Norwida 25

(B1) 197583 2003 08 11 04/2008 (-) 2007 11 07
Nowy cis dialkilowy γ -lakton i sposób jego otrzymywania
Uniwersytet Przyrodniczy we Wrocławiu
50-375 Wrocław, ul. Norwida 25

(B1) 197584 2003 06 26 04/2008 (-) 2007 11 07
Nowy bicykliczny γ -lakton zapachowy i sposób wytwarzania nowego bicyklicznego γ -laktonu zapachowego
Uniwersytet Przyrodniczy we Wrocławiu
50-375 Wrocław, ul. Norwida 25

(B1) 197585 2003 06 26 04/2008 (-) 2007 11 07
Nowy bicykliczny lakton i sposób otrzymywania nowego bicyklicznego laktonu
Uniwersytet Przyrodniczy we Wrocławiu
50-375 Wrocław, ul. Norwida 25

(B1) 197586 2003 04 25 04/2008 (-) 2007 11 07
Nowy związek zapachowy 4-metylo-4-(metylopent-3-enylo-3-oksabicyklo[3.1.0]-heksan-2-on i sposób jego otrzymywania
Uniwersytet Przyrodniczy we Wrocławiu
50-375 Wrocław, ul. Norwida 25

(B1) 197587 2002 08 05 04/2008 (10%) 2007 11 13
Sposób wytwarzania lodu kostkowego i urządzenie do wytwarzania lodu kostkowego
Politechnika Szczecińska
70-310 Szczecin, Aleja Piastów 17

(B1) 197590 2001 06 22 04/2008 (10%) 2007 08 01
Filtr do usuwania z wody i ścieków zanieczyszczeń, zwłaszcza zawierających związki azotowe
Politechnika Koszalińska
75-620 Koszalin, ul. Raclawicka 15-17

(B1) 197591 2004 08 19 04/2008 (10%) 2007 10 31
Sposób wyodrębniania 3-aminopropylotrialkoksylanów
Politechnika Szczecińska
70-310 Szczecin, Aleja Piastów 17

(B1) 197592 2002 12 09 04/2008 (6%) 2007 11 26
Transdermalny system terapeutyczny zawierający substancję czynną, membranę, zbiornik i zewnętrzną warstwę zabezpieczającą oraz sposób jego otrzymywania
Akademia Medyczna im. prof. Feliksa Skubiszewskiego
20-950 Lublin, Al. Raclawickie 1

(B1) 197593 2001 09 13 04/2008 (-) 2007 09 27
Zestaw do pomiaru parametrów meteorologicznych atmosfery
Uniwersytet Przyrodniczy we Wrocławiu
50-375 Wrocław, ul. Norwida 25

(B1) 197716 2004 01 26 04/2008 (-) 2007 12 05
Nowy związek, analog geraniolu
Politechnika Łódzka
90-924 Łódź, ul. Żeromskiego 116

(B1) 197717 2004 01 26 04/2008 (-) 2007 12 05
Nowy związek, analog geraniolu
Politechnika Łódzka
90-924 Łódź, ul. Żeromskiego 116

(B1) 197718 2004 01 26 04/2008 (-) 2007 12 05
Nowy związek, analog cytronellolu

Politechnika Łódzka
90-924 Łódź, ul. Żeromskiego 116

(B1) 197719 2004 01 26 04/2008 (-) 2007 12 05
Nowy związek, analog cytronellolu
Politechnika Łódzka
90-924 Łódź, ul. Żeromskiego 116

(B1) 197720 2002 03 06 04/2008 (-) 2007 11 09
Sposób tłumienia filtra rezonansowego dla podstacji trakcyjnej z przekształtnikami o pulsacji 12-sto fazowej
ELTRACK Sp. z o. o.
00-681 Warszawa, ul. Hoża 43/49 m 32

(B1) 197721 2002 12 09 04/2008 (6%) 2007 11 30
Transdermalny system terapeutyczny zawierający chlorowodorek efedryny, membranę, zbiornik i zewnętrzną warstwę zabezpieczającą oraz sposób jego otrzymywania
Akademia Medyczna im. prof. Feliksa Skubiszewskiego
20-950 Lublin, Al. Raclawickie 1

(B1) 178284 1996 01 30 04/2000 (-) 2008 01 23
Układ pomiarowy i telemetrii stacji gazowej redukcji-pomiarowej
Mazowiecki Operator Systemu Dystrybucyjnego Sp. z o.o.
00-537 Warszawa, ul. Krucza 6/14

(B1) 180923 1996 02 22 05/2001 (-) 2008 02 01
Sposób wykonania szczelnego pakietu baterii i pakietu baterijny wykonany tym sposobem
Mazowiecki Operator Systemu Dystrybucyjnego Sp. z o.o.
537-537 Warszawa, ul. Krucza 6/14

(B1) 186269 1998 03 02 12/2003 (-) 2008 02 20
Garnek do gotowania, duszenia, parzenia z pokrywą konwekcyjno-kondensacyjną
Krocze Longin
32-020 Wieliczka, ul. Kraszewskiego 6A/3

(B1) 195518 2000 02 14 09/2007 (-) 2008 01 28
Sposób badania odsączalności skał zwięzłych i luźnych
Główny Instytut Górnictwa
166-166 Katowice, Plac Gwarków 1

(B1) 196368 2002 05 27 12/2007 (-) 2008 02 19
Sposób modyfikacji tekstury porowatej adsorbentów, zwłaszcza węgla aktywnych
Uniwersytet Marii Curie-Skłodowskiej
20-031 Lublin, Pl. M. Curie Skłodowskiej 5

137

**SPROSTOWANIA OGŁOSZEŃ OPUBLIKOWANYCH
W WIADOMOŚCIACH URZĘDU PATENTOWEGO**

Poniższe zestawienie zawiera kolejno: numer, którego sprostowanie dotyczy oraz treść sprostowania.

OPISY PATENTOWE

196457 w WUP nr 01/2008 na stronie 32 w łamie lewym wiersz 10 od góry jest:
„LEGRAND” powinno być: „LEGRAND FRANCE”

196640 w WUP nr 01/2008 na stronie 32 w łamie lewym wiersz 2 od góry jest:
„LEGRAND” powinno być: „LEGRAND FRANCE”

196783 w WUP nr 01/2008 na stronie 31 w łamie prawym wiersz 16 od dołu jest:
„LEGRAND” powinno być „LEGRAND FRANCE”

196785 w WUP nr 01/2008 na stronie 31 w łamie lewym wiersz 8 od dołu jest:
„LEGRAND” powinno być „LEGRAND FRANCE”

TABLE OF CONTENTS

PART I

OFFICIAL COMMUNICATIONS

105.	Register of Patent Attorneys (entries and changes).....	911
------	---	-----

PART II

NOTICES OF RIGHTS GRANTED

A. Inventions		
106.	Granted patents (from N° 197 453 to N° 197 834)	913
107.	Translation of European Patents	948
108.	Decisions on refusal to grant patents (taken after the publication of the particulars of the applications)	949
109.	Decisions on discontinuance of the proceedings (taken after the publication of the particulars of the applications)	950
110.	Decisions declaring the decisions on the grant of the patents lapsed	951
111.	Entries and changes in the Patent Register (not published in other separate publications)	951
112.	Decisions on the lapse of the supplementary of the protection rights	953
B. Utility models		
113.	Granted rights of protection (from N° 63 683 to N° 63 716)	954
114.	Decisions on refusal to grant rights of protection (take after the publication of the particulars of the application)	956
115.	Decisions on discontinuance of the proceedings (taken after the publication of the particulars of the applications)	956
116.	Decisions declaring the decisions on the grandt of the rights of protection lapsed	956
117.	Entries and changes in the Utility Model Register (not inserted in other separate publications)	957
118.	Decisions on the lapse of rights of protection	957
C. Industrial designs		
119.	Registration (from N° 12 465 to N° 12 572)	958
120.	Entries and changes in the Industrial Designs Register (not published in other separate publications)	973
121.	Decisions declaring the decisions on the grant of rights in registration lapsed	974
122.	Decisions on the invalidation of rights in registration	974
123.	Decisions on the lapse of rights in registration	975
124.	Decisions on the change or reversal of the decisions (published in Wiadomości Urzędu Patentowego)	975
D. Trademarks		
125.	Granted rights of protection for trademarks (from N° 195 861 to N° 196 520)	976
126.	Decisions on refusal to grant rights of protection (take after publication of the particulars of the application)	1082
127.	Decisions on discontinuance of the proceedings (taken after publication of the particulars of the application)	1082
128.	Transfer of the right of protection in respect of certain goods	1083
129.	Entries and changes in the Trademark Register (not published in other separate publications)	1083
130.	Decisions on invalidation of rights of protection	1102
131.	Decisions on the lapse of rights protection	1102
132.	Decisions on the change or reversal of the decisions (published in Wiadomości Urzędu Patentowego)	1104
133.	International registrations recognised in Poland	1105
G. Rectifications of patent specifications and other specifications		
134.	Patent specifications	1113
H. Announcements		
135.	Communications on removing secrecy clauses for patents for inventions and for protection rights for utility models	1114
136.	Declarations of willingness to grant licences (open licences)	
	- patents	1117
137.	Corrections of announcements published in the Wiadomości Urzędu Patentowego	
	- patents	1118

PART III

INFORMATION

Jurisdiction and explanations

Foreign regulations. Statistics. Miscellaneous

Corrections

(of announcements published in the Wiadomości Urzędu Patentowego)
