



URZĄD PATENTOWY RZECZYPOSPOLITEJ POLSKIEJ

WIADOMOŚCI

Urzędu
Patentowego

6

ISSN - 0043 - 5201 • Cena 20,00 zł • Warszawa

Czerwiec 2008

SPIS TREŚCI

CZĘŚĆ II
OGŁOSZENIA O UDZIELONYCH PRAWACH

A. Wynalazki	
170. Udzielone patenty (od nr 198 163 do nr 198 598)	1426
171. Tłumaczenia patentów europejskich	1466
172. Decyzje o odmowie udzielenia patentu (wydane po ogłoszeniu o zgłoszeniu)	1468
173. Decyzje o odmowie udzielenia dodatkowego prawa ochronnego	1468
174. Decyzje o umorzeniu postępowania (wydane po ogłoszeniu o zgłoszeniu)	1469
175. Decyzje stwierdzające wygaśnięcie decyzji o udzieleniu patentu	1469
176. Wpisy i zmiany w rejestrze patentowym (nieuwzględnione w innych samodzielnych ogłoszeniach)	1469
177. Decyzje o wygaśnięciu patentu	1472
178. Decyzje o zmianie lub uchyleniu decyzji (opublikowanych w Wiadomościach Urzędu Patentowego)	1472
B. Wzory użytkowe	
179. Udzielone prawa ochronne (od nr 63 767 do nr 63 814)	1473
180. Decyzje o odmowie udzielenia prawa ochronnego (wydane po ogłoszeniu o zgłoszeniu)	1476
181. Decyzje o umorzeniu postępowania (wydane po ogłoszeniu o zgłoszeniu)	1476
182. Decyzje stwierdzające wygaśnięcie decyzji o udzieleniu prawa ochronnego	1476
183. Wpisy i zmiany w rejestrze praw ochronnych (nieuwzględnione w innych samodzielnych ogłoszeniach)	1476
184. Decyzje o wygaśnięciu prawa ochronnego	1477
C. Wzory przemysłowe	
185. Rejestracja (od nr 12 697 do nr 12 818)	1478
186. Wpisy i zmiany w rejestrze wzorów przemysłowych (nieuwzględnione w innych samodzielnych ogłoszeniach)	1497
187. Decyzje stwierdzające wygaśnięcie decyzji o udzieleniu prawa z rejestracji	1497
188. Decyzje o unieważnieniu prawa z rejestracji	1497
189. Decyzje o wygaśnięciu prawa z rejestracji	1497
C'. Wzory zdobnicze	
190. Wpisy i zmiany w rejestrze wzorów zdobniczych (nieuwzględnione w innych samodzielnych ogłoszeniach)	1498
191. Decyzje o wygaśnięciu prawa z rejestracji	1498
D. Znaki towarowe	
192. Udzielone prawa ochronne na znaki towarowe (od nr 197 641 do nr 199 500)	1499
193. Decyzje o odmowie udzielenia prawa ochronnego (wydane po ogłoszeniu o zgłoszeniu)	1825
194. Decyzje o umorzeniu postępowania (wydane po ogłoszeniu o zgłoszeniu)	1826
195. Wpisy i zmiany w rejestrze znaków towarowych (nieuwzględnione w innych samodzielnych ogłoszeniach)	1827
196. Decyzje o unieważnieniu prawa ochronnego	1848
197. Decyzje o wygaśnięciu prawa ochronnego	1848
198. Decyzje o zmianie lub uchyleniu decyzji (opublikowanych w Wiadomościach Urzędu Patentowego)	1849
199. Rejestracja międzynarodowa uznana w Polsce	1850
H. Ogłoszenia	
200. Ogłoszenia o zdjęciu klauzul tajności patentów na wynalazki i praw ochronnych na wzory użytkowe	1859
201. Oświadczenia o gotowości udzielenia licencji (licencja otwarta) - patenty	1862
202. Sprostowania ogłoszeń opublikowanych w Wiadomościach Urzędu Patentowego - patenty, wzory przemysłowe,	1864

Część III
Informacje

Orzecznictwo i wyjaśnienia

Ustawodawstwo zagraniczne. Statystyka. Informacje	
203. Zmiany do regulaminu wykonawczego do układu o współpracy patentowej - Przyjęte przez Zgromadzenie Międzynarodowego Związku Współpracy Patentowej (Związku PCT) na jego XXXVI (XVI nadzwyczajnej) sesji w dniu 3 października 2007 r., z dniem wejścia w życie od 1 lipca 2008 r.	1865
Zmieniona tabela opłat załączona do regulaminu PCT - Przyjęta przez Zgromadzenie Międzynarodowego Związku Współpracy Patentowej (Związku PCT) na jego XXI nadzwyczajnej sesji w dniu 31 marca 2008 r., z dniem wejścia w życie od 1 lipca 2008 r.	1867
Zmiany do instrukcji administracyjnych PCT z dniem wejścia w życie od 1 lipca 2008 r.	1868

Korekta

(ogłoszeń zamieszczonych w Wiadomościach Urzędu Patentowego)

WYDAWNICTWO URZĘDU PATENTOWEGO RZECZYPOSPOLITEJ POLSKIEJ

Redakcja i administracja: Urząd Patentowy RP, Al. Niepodległości 188, skr. poczt. 203, 00-950 Warszawa
tel. (0 22) 579 04 53

Informacja o cenach i warunkach prenumeraty na 2008 r. - dla czasopisma: WIADOMOŚCI URZĘDU PATENTOWEGO

Warunki prenumeraty:

1. Cena prenumeraty na 2008 r. wynosi 240,00 zł.
 2. Wpłaty i zamówienia na prenumeratę przyjmuje Urząd Patentowy RP, 00-950 Warszawa, Al. Niepodległości 188/192 w pok. 22 w godz. 8³⁰ - 15³⁰ lub na konto NBP O/O Warszawa Nr 93101010100025832231000000.
- Egzemplarze archiwalne można nabyć w Urzędzie Patentowym RP, Al. Niepodległości 188, skr. poczt. 203, 00-950 Warszawa w Wydziale Rozpowszechniania Wydawnictw UP - telefon (0 22) 579 01 07, (0 22) 579 02 24.

Cena 20,00 zł.

Urząd Patentowy RP. Zam. 406/2008. Nakład 320 egz. Obj. ark. druk. 55,00.



WIADOMOŚCI

URZĘDU PATENTOWEGO RP

Warszawa, 2008 06 30

Nr 6

Poz. 170 - 203

C Z Ę Ś Ć II

OGŁOSZENIA O UDZIELONYCH PRAWACH

Cyfrowe kody identyfikujące (według normy WIPO ST. 9), które poprzedzają informacje o udzielonych patentach oraz prawach ochronnych oznaczają:

- (11) – numer patentu lub prawa ochronnego
- (21) – numer zgłoszenia wynalazku lub wzoru użytkowego
- (22) – data zgłoszenia wynalazku lub wzoru użytkowego
- (23) – data pierwszeństwa z wystawienia wynalazku lub wzoru użytkowego na wystawie i nazwa wystawy
- (30) – dane dotyczące pierwszeństwa konwencyjnego (numer zgłoszenia priorytetowego, data wniesienia zgłoszenia priorytetowego, kod kraju)
- (41) – data ogłoszenia o zgłoszeniu wynalazku lub wzoru użytkowego
- (51) – symbol Międzynarodowej Klasyfikacji Patentowej
- (54) – tytuł wynalazku lub wzoru użytkowego
- (61) – numer patentu głównego
- (62) – numer zgłoszenia macierzystego (pod którym dane zgłoszenie było ogłoszone)
- (68) – numer patentu podstawowego dla dodatkowego prawa ochronnego
- (72) – nazwisko i imię twórcy wynalazku lub wzoru użytkowego
- (73) – nazwisko i imię lub nazwa uprawnionego z patentu lub prawa ochronnego oraz miejsce zamieszkania lub siedziba i w nawiasie kod kraju
- (76) – nazwisko i imię twórcy i jednocześnie uprawnionego z patentu lub prawa ochronnego oraz miejsce zamieszkania lub siedziba i w nawiasie kod kraju
- (86) – data i numer zgłoszenia międzynarodowego
- (87) – data i numer publikacji zgłoszenia międzynarodowego
- (93) – numer i data pierwszego zezwolenia na wprowadzenie na rynek produktu objętego dodatkowym prawem ochronnym oraz wskazanie organu, który zezwolenie wydał
- (94) – data, od której powstaje i czas trwania dodatkowego prawa ochronnego
- (95) – oznaczenie produktu opisanego w zezwoleniu na wprowadzenie na rynek produktu objętego dodatkowym prawem ochronnym
- (97) – data i numer publikacji patentu europejskiego

Przed cyfrowym kodem identyfikującym (11) lub przed numerem patentu lub prawa ochronnego umieszczone są literowo-cyfrowe kody identyfikujące (kod rodzaju dokumentu), zgodnie z przyjętymi symbolami (wg normy WIPO ST. 16):

Patent	– (B1)
Patent dodatkowy do patentu	– (B3)
Prawo ochronne	– (Y1)
Tłumaczenie na język polski patentu europejskiego	– (T3)
Poprawione tłumaczenie patentu europejskiego	– (T4)
Zmienione po sprzeciwie tłumaczenie patentu europejskiego	– (T5)

A. WYNAŁAZKI

170

UDZIELONE PATENTY

(od nr 198 163 do nr 198 598)

B1 (11) **198481** (41) 2005 02 21(51) **A01B 59/00** (2006.01)**A01B 59/06** (2006.01)**B60D 1/04** (2006.01)

(21) 367041 (22) 2002 04 12

(30) 01 10120059 2001 04 24 DE

(86) 2002 04 12 PCT/EP02/04078

(87) 2002 10 31 WO02/85095, PCT Gazette nr 44/02

(72) Friedrich Rainer

(73) WGF FAHRZEUGTEILE GmbH, Uslar-Volpriehausen (DE)

(54) Hak zaczepowy do podnośnika ciągnika

B1 (11) **198459** (41) 2000 08 28(51) **A01F 15/07** (2006.01)

(21) 338533 (22) 2000 02 21

(30) 99 19907290 1999 02 22 DE

(72) Mornet Nicolas, Louyot Benoit, Hawlas Martin

(73) USINES CLAAS FRANCE, Metz (FR)

(54) Walec do maszyn żniwnych

B1 (11) **198466** (41) 2002 08 26(51) **A01G 23/06** (2006.01)

(21) 346095 (22) 2001 02 22

(72) Rubaj Jan, Jędruszek Aleksander, Wawrzyńczak Paweł, Cianciara Zdzisław

(73) Instytut Sadownictwa i Kwiaciarstwa, Skierniewice (PL);

Rubaj Jan, Żułów (PL); Jędruszek Aleksander, Olszanka (PL)

(54) Sposób wrywania pni drzew, zwłaszcza pni drzew owocowych i urządzenie do wrywania pni drzew, zwłaszcza pni drzew owocowych

B1 (11) **198576** (41) 2006 03 20(51) **A01K 47/04** (2006.01)

(21) 370055 (22) 2004 09 13

(76) Karski Stanisław, Jasienica Dolna (PL)

(54) Plaster pszczeli

B1 (11) **198184** (41) 2003 06 16(51) **A01L 1/00** (2006.01)**A01L 1/02** (2006.01)

(21) 351035 (22) 2001 12 05

(76) Kinkel Marcin, Różyny (PL)

(54) Sposób podkuwania koni i podkova do podkuwania koni

B1 (11) **198484** (41) 2004 06 14(51) **A01N 1/00** (2006.01)**F26B 5/06** (2006.01)

(21) 356168 (22) 2000 12 04

(30) 99 9904433 1999 12 03 SE

(86) 2000 12 04 PCT/SE00/02429

(87) 2001 06 07 WO01/40727, PCT Gazette nr 23/01

(72) Wiigh-Masak Susanne

(73) PROMESSA AB, Nosund (SE)

(54) Sposób obróbki materiału organicznego dla jego rozkładania i urządzenie do obróbki materiału organicznego dla jego rozkładania

B1 (11) **198223** (41) 2002 01 14(51) **A01N 25/02** (2006.01)**A01N 25/30** (2006.01)**A01N 31/00** (2006.01)**A01N 33/00** (2006.01)**A01N 43/64** (2006.01)**A01P 13/00** (2006.01)**B01F 17/00** (2006.01)**A01N 41/04** (2006.01)**A01P 13/00** (2006.01)

(21) 345828 (22) 1999 08 03

(30) 98 128950 1998 08 05 US

(86) 1999 08 03 PCT/EP99/05628

(87) 2000 02 17 WO00/07709, PCT Gazette nr 07/00

(72) Shannon Tammy Tyler, Moore Carolyn Estep, Chow Victor Shui-Chiu

(73) SYNGENTA PARTICIPATIONS AG, Bazylea (CH)

(54) Preparat pestycydowy, sposób wytwarzania preparatu pestycydowego i sposób ochrony upraw

B1 (11) **198197** (41) 2001 11 19(51) **A01N 25/10** (2006.01)**A01N 59/12** (2006.01)**A01N 25/24** (2006.01)**A61K 33/18** (2006.01)**A61K 47/34** (2006.01)

(21) 344640 (22) 1999 05 20

(30) 98 106680 1998 06 29 US

(86) 1999 05 20 PCT/US99/11263

(87) 2000 01 06 WO00/00023, PCT Gazette nr 01/00

(72) Ehrhard Joseph, Eknoian Michael

(73) HYDROMER, INC., Branchburg (US)

(54) Kompozycja kąpieli do dójek

B1 (11) **198545** (41) 2002 01 02(51) **A01N 25/28** (2006.01)**A01N 53/00** (2006.01)**A01N 57/16** (2006.01)

(21) 345771 (22) 1999 07 28

(30) 98 126031 1998 07 29 US

(86) 1999 07 28 PCT/GB99/02463

(87) 2000 02 10 WO00/05951, PCT Gazette nr 06/00

(72) Van Koppenhagen Juanita E., Scher Herbert Benson, Lee Kuo-Shin, Shirley Ian M., Follows Richard R., Wade Philip P.

(73) SYNGENTA LIMITED, Guildford (GB)

(54) Mikrokapsułka, wodna zawiesina mikrokapsulek, kompozycja zawierająca mikrokapsułki, zestaw zawierający mikrokapsułki oraz sposób zwalczania szkodnika

B1 (11) **198379** (41) 2003 07 28
 (51) **A01N 37/50** (2006.01)
A01N 35/04 (2006.01)
A01P 3/00 (2006.01)
 (21) 352088 (22) 2000 05 24
 (30) 99 9912219 1999 05 26 GB
 (86) 2000 05 24 PCT/EP00/04741
 (87) 2000 12 07 WO00/72677, PCT Gazette nr 49/00
 (72) Leadbitter Neil
 (73) BAYER AKTIENGESELLSCHAFT, Leverkusen (DE)
 (54) Zastosowanie kombinacji substancji czynnych i kompozycja grzybobójcza

B1 (11) **198354** (41) 2004 08 23
 (51) **A01N 41/10** (2006.01)
A01N 41/04 (2006.01)
A01N 35/06 (2006.01)
A01P 13/02 (2006.01)
 (21) 359175 (22) 2000 06 13
 (86) 2000 06 13 PCT/GB00/02287
 (87) 2001 12 20 WO01/95722, PCT Gazette nr 51/01
 (72) Scher Herbert Benson, Chen Jinling
 (73) SYNGENTA LIMITED, Guildford (GB)
 (54) Sposób selektywnego zwalczania niepożądaną roślinnością w pożądaną uprawie

B1 (11) **198430** (41) 2002 05 20
 (51) **A01N 43/34** (2006.01)
A01N 43/72 (2006.01)
A01N 37/26 (2006.01)
A01P 3/00 (2006.01)
 (21) 348414 (22) 1999 12 11
 (30) 98 19858911 1998 12 19 DE
 (86) 1999 12 11 PCT/EP99/09803
 (87) 2000 06 29 WO00/36917, PCT Gazette nr 26/00
 (72) Schelberger Klaus, Scherer Maria, Saur Reinhold, Eicken Karl, Haden Egon, Ammermann Eberhard, Grote Thomas, Lorenz Gisela, Strathmann Siegfried
 (73) BASF AKTIENGESELLSCHAFT, Ludwigshafen (DE)
 (54) Mieszanina grzybobójcza

B1 (11) **198429** (41) 2002 05 20
 (51) **A01N 43/42** (2006.01)
A01N 47/24 (2006.01)
A01N 43/653 (2006.01)
A01P 3/00 (2006.01)
 (21) 348506 (22) 1999 12 11
 (30) 98 19859250 1998 12 22 DE
 (86) 1999 12 11 PCT/EP99/09812
 (87) 2000 06 29 WO00/36921, PCT Gazette nr 26/00
 (72) Schelberger Klaus, Scherer Maria, Saur Reinhold, Appel Josef, Leyendecker Joachim, Ammermann Eberhard, Grote Thomas, Lorenz Gisela, Strathmann Siegfried
 (73) BASF AKTIENGESELLSCHAFT, Ludwigshafen (DE)
 (54) Mieszanina grzybobójcza

B1 (11) **198321** (41) 2001 12 03
 (51) **A01N 43/54** (2006.01)
A01N 43/48 (2006.01)
A01P 3/00 (2006.01)
 (21) 345105 (22) 1999 04 12
 (30) 98 9805583 1998 04 27 FR
 (86) 1999 04 12 PCT/FR99/00845
 (87) 1999 11 04 WO99/55160, PCT Gazette nr 44/99
 (72) Duvert Patrice, Gillet André
 (73) BAYER CROPS SCIENCE SA, Lyon (FR)
 (54) Synergiczna kompozycja grzybobójcza i zastosowanie tej kompozycji

B1 (11) **198426** (41) 2004 05 31
 (51) **A01N 47/34** (2006.01)
A01P 21/00 (2006.01)
 (21) 355855 (22) 2000 12 07
 (30) 99 461352 1999 12 15 US
 (86) 2000 12 07 PCT/EP00/12316
 (87) 2001 06 21 WO01/43544, PCT Gazette nr 25/01
 (72) Bowe Steven, Rademacher Wilhelm, Newsom Larry J., Ferguson Gregory P.
 (73) BASF CORPORATION, Florham Park (US)
 (54) Sposób zwiększania wydajności plonów roślin, zwłaszcza bawełny i soi

B1 (11) **198287** (41) 2001 12 03
 (51) **A01N 47/44** (2006.01)
A01N 43/28 (2006.01)
A01P 3/00 (2006.01)
A01P 7/02 (2006.01)
 (21) 345196 (22) 1999 05 29
 (30) 98 19825891 1998 06 10 DE
 98 19829113 1998 06 30 DE
 (86) 1999 05 29 PCT/EP99/03739
 (87) 1999 12 16 WO99/63826, PCT Gazette nr 50/99
 (72) Erdelen Christoph, Andersch Wolfram, Stenzel Klaus, Mauler-Machnik Astrid, Krämer Wolfgang
 (73) BAYER AKTIENGESELLSCHAFT, Leverkusen (DE)
 (54) Środki do zwalczania szkodników roślin, sposób zwalczania owadów, zastosowanie kombinacji substancji czynnych i sposób wytwarzania środków do zwalczania szkodników

B1 (11) **198183** (41) 2002 11 18
 (51) **A01N 59/02** (2006.01)
A01N 25/02 (2006.01)
A01N 25/04 (2006.01)
A01N 25/24 (2006.01)
A01P 3/00 (2006.01)
 (21) 347535 (22) 2001 05 14
 (72) Al Amin Idris, Czajkowski Ryszard, Turbiarz Henryk, Kosielewski Władysław, Ptaszkowska Janina, Turos-Biernacka Maria, Bendowski Andrzej
 (73) Instytut Przemysłu Organicznego, Warszawa (PL); Zakłady Chemiczne SIARKOPOL TARNOBRZEG Spółka z o.o., Tarnobrzeg (PL)
 (54) Środek grzybobójczy w postaci stężonej zawiesiny wodnej

B1 (11) **198260** (41) 2004 08 09
 (51) **A21C 11/16** (2006.01)
 (21) 358496 (22) 2002 02 19
 (30) 01 43499 2001 02 20 JP
 (86) 2002 02 19 PCT/JP02/01410
 (87) 2002 08 29 WO02/65841, PCT Gazette nr 35/02
 (72) Hashimoto Shigeru, Yamatani Kazuhisa
 (73) RHEON AUTOMATIC MACHINERY CO., LTD., Utsunomiya-shi (JP)
 (54) Urządzenie do wytwarzania dwuwarstwowych produktów spożywczych

B1 (11) **198255** (41) 2004 02 09
 (51) **A21C 3/02** (2006.01)
 (21) 355238 (22) 2002 07 29
 (76) Smarkusz Stanisław, Warszawa (PL); Kościuk Tadeusz, Warszawa (PL)
 (54) Naleśnikarka

B1 (11) **198446** (41) 2004 09 06
 (51) **A23D 7/00** (2006.01)
 (21) 359848 (22) 2001 06 14
 (30) 00 00305381 2000 06 26 EP
 (86) 2001 06 14 PCT/EP01/06757
 (87) 2002 01 03 WO02/00030, PCT Gazette nr 01/02

(72) Coote Elisabeth, Farrer Doland Bernard, Finlayson Roger Morley, Foster Timothy John, Russell Alison Louise
 (73) UNILEVER N.V., Rotterdam (NL)
 (54) Rozlewna lub o konsystencji pasty kompozycja, jej zastosowanie oraz sposób wytwarzania emulsji olej w wodzie

B1 (11) **198163** (41) 2006 09 04
 (51) **A23L 1/16** (2006.01)
 (21) 373205 (22) 2005 02 28
 (76) Jarosz Włodzimierz, Warszawa (PL)
 (54) Zastosowanie jajek przepiórczych do wytwarzania makaronu

B1 (11) **198171** (41) 2003 09 22
 (51) **A23L 1/16** (2006.01)
A23L 3/36 (2006.01)
 (21) 352786 (22) 2002 03 14
 (72) Kocańda Stanisław Sławomir, Wysocki Lech
 (73) ESKA HOLDING Spółka z o.o., Kraków (PL)
 (54) Sposób wytwarzania wyrobów spożywczych z ciasta gotowanego, zwłaszcza pierogów, przeznaczonych do schładzania lub zamrażania, o przedłużonym czasie przechowywania i wyroby spożywcze z ciasta gotowanego, zwłaszcza pierogi, o przedłużonym czasie przechowywania

B1 (11) **198307** (41) 2003 06 30
 (51) **A23L 1/211** (2006.01)
A23J 1/14 (2006.01)
 (21) 351216 (22) 2001 12 17
 (72) Idziak Janusz
 (73) Politechnika Łódzka, Łódź (PL)
 (54) Sposób modyfikacji białka bobiku

B1 (11) **198286** (41) 2002 09 23
 (51) **A23L 1/325** (2006.01)
 (21) 346430 (22) 2001 03 12
 (72) Kołodziejki Wiktor, Pawlikowski Bogusław, Bykowski Piotr J., Kołodziej Kazimierz
 (73) Morski Instytut Rybacki, Gdynia (PL)
 (54) Spożywczy wyrób rybno-warzywny w postaci pasty lub pasztetu o cechach żywności funkcjonalnej i sposób jego wytwarzania

B1 (11) **198382** (41) 2005 08 08
 (51) **A44B 1/42** (2006.01)
A44B 1/02 (2006.01)
 (21) 372854 (22) 2002 04 09
 (86) 2002 04 09 PCT/CZ02/00021
 (87) 2003 11 13 WO03/092426, PCT Gazette nr 46/03
 (76) Zeman Jaromir, Letosov (CZ)
 (54) Guzik

B1 (11) **198404** (41) 2003 01 13
 (51) **A45C 11/24** (2006.01)
H04M 1/11 (2006.01)
 (21) 348404 (22) 2001 07 02
 (76) Borowiecki Robert, Piaseczno (PL); Dymkowski Robert, Warszawa (PL)
 (54) Zespół do noszenia urządzenia elektronicznego, zwłaszcza telefonu komórkowego

B1 (11) **198480** (41) 2005 03 07
 (51) **A47B 85/00** (2006.01)
 (21) 367701 (22) 2002 07 11
 (30) 01 20013495 2001 07 13 NO
 (86) 2002 07 11 PCT/NO02/00255
 (87) 2003 01 23 WO03/005857, PCT Gazette nr 04/03
 (72) Refsum Bjorn
 (73) STOKKE AS, Skodje (NO)
 (54) Uniwersalny stół do użytku jako stół do przebijania dzieci lub biurko

B1 (11) **198419** (41) 2004 12 13
 (51) **A47D 13/02** (2006.01)
 (21) 364356 (22) 2002 06 18
 (30) 01 0102311 2001 06 28 SE
 (86) 2002 06 18 PCT/SE02/01176
 (87) 2003 01 16 WO03/03880, PCT Gazette nr 03/03
 (72) Bergkvist Hakan
 (73) BABY BJÖRN AB, Danderyd (SE)
 (54) Uprząż korekcyjna dla małego dziecka

B1 (11) **198344** (41) 2005 02 21
 (51) **A47J 37/12** (2006.01)
 (21) 367346 (22) 2002 09 30
 (30) 01 0113397 2001 10 17 FR
 (86) 2002 09 30 PCT/FR02/03329
 (87) 2003 04 24 WO03/032794, PCT Gazette nr 17/03
 (72) Beugnot Bernard, Federico Dominique, Bizard Jean-Claude
 (73) SEB S.A., Ecully (FR)
 (54) Przyrząd do smażenia

B1 (11) **198230** (41) 2002 05 20
 (51) **A47J 43/07** (2006.01)
 (21) 343736 (22) 2000 11 06
 (72) Biaduń Andrzej, Kostecki Mariusz, Piejko Stanisław, Rozborski Ryszard
 (73) ZELMER SA, Rzeszów (PL)
 (54) Stojak dla ręcznego robota kuchennego

B1 (11) **198231** (41) 2002 05 20
 (51) **A47J 43/07** (2006.01)
 (21) 343737 (22) 2000 11 06
 (72) Biaduń Andrzej, Kostecki Mariusz, Piejko Stanisław, Rozborski Ryszard, Zapała Andrzej
 (73) ZELMER SA, Rzeszów (PL)
 (54) Stojak dla ręcznego robota kuchennego

B1 (11) **198400** (41) 2002 02 11
 (51) **A47K 10/16** (2006.01)
G09B 19/00 (2006.01)
 (21) 346575 (22) 2001 03 21
 (76) Bodurkiewicz Tadeusz, Warszawa (PL)
 (54) Rolka papieru toaletowego

B1 (11) **198204** (41) 2004 10 04
 (51) **A61B 5/0482** (2006.01)
 (21) 361338 (22) 2000 11 11
 (86) 2000 11 11 PCT/DE00/03958
 (87) 2002 05 16 WO02/38049, PCT Gazette nr 20/02
 (72) Haralampieva Ivanova Galina, Griessbach Gert, Henning Günter, Kirlangic Eylem Mehmet, Kudryavtseva Svitlana
 (73) ELDITH GmbH, Ilmenau (DE)
 (54) Sposób biologicznego sprzężenia zwrotnego do wykrywania sygnałów biologicznych użytkownika, zwłaszcza do wykrywania i samoregulacji stanów neurologicznych i psychofizjologicznych

B1 (11) **198550** (41) 2005 05 02
 (51) **A61C 15/02** (2006.01)
 (21) 363161 (22) 2003 10 28
 (72) Bednarowski Dariusz, Kaczmarek Karol, Qi Levy-LiWei, Yin Karf-Yong
 (73) ABB Sp. z o.o., Warszawa (PL)
 (54) Sposób wytwarzania wykałaczek

B1 (11) **198587** (41) 2004 08 09
 (51) **A61C 8/00** (2006.01)
 (21) 358409 (22) 2001 09 14
 (30) 00 200002268 2000 09 19 ES
 01 200101432 2001 06 20 ES

(86) 2001 09 14 PCT/ES01/00349
 (87) 2002 03 28 WO02/24102, PCT Gazette nr 13/02
 (76) Anitua Aldecoa Eduardo, Vitoria (ES)
 (54) Zespół części nośnej wszczepu dentystycznego

B1 (11) **198575** (41) 2005 01 10
 (51) **A61D 19/00** (2006.01)
 (21) 361068 (22) 2003 07 03
 (72) Kareta Wiesław, Murawski Maciej, Cegła Mirosław
 (73) Instytut Zootechniki - Państwowy Instytut Badawczy, Kraków (PL)
 (54) Sposób pozyskiwania oocytów oraz przyrząd do realizacji tego sposobu

B1 (11) **198196** (41) 2003 03 10
 (51) **A61G 5/10** (2006.01)
 (21) 349455 (22) 2001 08 31
 (72) Leszczycki Leszek
 (73) WAS WIETMARSCHER POLSKA Sp. z o.o., Lubicz (PL)
 (54) Platforma fotela medycznego

B1 (11) **198564** (41) 2004 10 18
 (51) **A61G 7/12** (2006.01)
 (21) 359630 (22) 2003 04 10
 (76) Piękoś Roman, Góra Motyczna (PL)
 (54) Wielofunkcyjne urządzenie pionizujące

B1 (11) **198239** (41) 2004 04 19
 (51) **A61H 39/08** (2006.01)
 (21) 355441 (22) 2000 07 13
 (30) 99 99074080 1999 07 15 UA
 (86) 2000 07 13 PCT/UA00/00023
 (87) 2001 01 25 WO01/05351, PCT Gazette nr 04/01
 (76) Lyapko Nikolai Grigorievich, Krasnogorivka (UA)
 (54) Igła do aplikatora do refleksoterapii

B1 (11) **198542** (41) 2002 05 20
 (51) **A61K 15/28** (2006.01)
A61K 31/16 (2006.01)
C08J 5/18 (2006.01)
 (21) 350950 (22) 2001 11 29
 (76) Kozakiewicz Marcin, Łódź (PL); Bodek Kazimiera Henryka, Łódź (PL)
 (54) Trójwarstwowa membrana barierowa

B1 (11) **198222** (41) 1999 07 05
 (51) **A61K 31/192** (2006.01)
A61K 47/12 (2006.01)
A61P 29/00 (2006.01)
 (21) 330634 (22) 1998 12 31
 (30) 98 2447 1998 01 02 US
 (72) Bunick Frank J., Lin Feng
 (73) McNeil-PPC Inc., Skillman (US)
 (54) Doustna kompozycja o zredukowanym posmaku palenia zawierająca ibuprofen i kwas fumarowy

B1 (11) **198211** (41) 2002 04 08
 (51) **A61K 31/225** (2006.01)
A61P 37/06 (2006.01)
 (21) 347359 (22) 1999 08 20
 (30) 98 19839566 1998 08 31 DE
 (86) 1999 08 20 PCT/EP99/06110
 (87) 2000 03 09 WO00/12072, PCT Gazette nr 10/00
 (72) Joshi Rajendra Kumar, Strebel Hans-Peter
 (73) FUMAPHARM AG, Lucerna (CH)
 (54) Zastosowanie mono-C₁-C₅-alkilowego estru kwasu fumarowego

B1 (11) **198396** (41) 2002 06 17
 (51) **A61K 31/437** (2006.01)
A61K 31/4188 (2006.01)
 (21) 348782 (22) 1999 12 01
 (30) 98 98403037 1998 12 04 EP
 (86) 1999 12 01 PCT/EP99/10454
 (87) 2000 06 15 WO00/33835, PCT Gazette nr 24/00
 (72) Alaux Gérard, Lewis Gareth, Andre Frédéric
 (73) SANOFI-AVENTIS, Paryż (FR)
 (54) Środek farmaceutyczny zawierający zolpidem lub jego sól

B1 (11) **198355** (41) 2003 05 19
 (51) **A61K 31/4439** (2006.01)
A61K 9/50 (2006.01)
 (21) 351658 (22) 2000 05 19
 (30) 99 9906479 1999 05 21 FR
 (86) 2000 05 19 PCT/FR00/01367
 (87) 2000 11 30 WO00/71121, PCT Gazette nr 48/00
 (72) Criere Bruno, Suplie Pascal, Oury Pascal
 (73) LABORATOIRES DES PRODUITS ETHIQUES ETHYPHARM, Houdan (FR)
 (54) Mikrogranulki zawierające inhibitor żołądkowej pompy protonowej, sposób ich wytwarzania oraz preparat farmaceutyczny

B1 (11) **198357** (41) 2004 05 17
 (51) **A61K 31/47** (2006.01)
A61K 31/55 (2006.01)
A61K 45/00 (2006.01)
A61P 11/02 (2006.01)
A61P 37/08 (2006.01)
 (21) 355818 (22) 2001 02 05
 (30) 00 10007203 2000 02 17 DE
 (86) 2001 02 05 PCT/EP01/01190
 (87) 2001 08 23 WO01/60407, PCT Gazette nr 34/01
 (72) Kuss Hildegard, Engel Jürgen, Szelenyi Istvan
 (73) MEDA PHARMA GmbH & CO. KG, Bad Homburg (DE)
 (54) Preparat farmaceutyczny do leczenia alergicznego i/lub naczynioruchowego nieżytu nosa lub alergicznego zapalenia spojówek, lek na bazie tego preparatu oraz sposób otrzymywania leku

B1 (11) **198427** (41) 2003 08 25
 (51) **A61K 31/4741** (2006.01)
A61P 43/00 (2006.01)
 (21) 352547 (22) 2000 04 19
 (30) 99 19917990 1999 04 20 DE
 (86) 2000 04 19 PCT/EP00/03578
 (87) 2000 10 26 WO00/62781, PCT Gazette nr 43/00
 (72) Waldegger Siegfried, Wagner Carsten, Bröer Stefan, Klingel Karin
 (73) Lang Florian, Tubingen (DE)
 (54) Zastosowanie chelerytryny

B1 (11) **198334** (41) 2004 03 22
 (51) **A61K 31/485** (2006.01)
A61K 9/50 (2006.01)
A61P 25/30 (2006.01)
 (21) 354977 (22) 2000 08 25
 (30) 99 60151112 1999 08 27 US
 (86) 2000 08 25 PCT/US00/23390
 (87) 2001 03 08 WO01/15699, PCT Gazette nr 10/01
 (72) Tice Thomas R., Staas Jay K., Ferrell Teresa M., Markland Peter
 (73) BROOKWOOD PHARMACEUTICALS, INC., Birmingham (US)
 (54) Kompozycja z mikrocząstek, preparat do wstrzykiwania oraz zastosowanie kompozycji z mikrocząstek

B1 (11) **198185** (41) 2003 09 22
 (51) **A61K 31/495** (2006.01)
A61P 35/00 (2006.01)

(21) 352931 (22) 2000 05 15
 (30) 99 9911183 1999 05 13 GB
 99 9911346 1999 05 14 GB
 99 9918534 1999 08 05 GB
 99 9927005 1999 11 15 GB
 99 9927106 1999 11 16 GB
 00 0007637 2000 03 29 GB
 (86) 2000 05 15 PCT/GB00/01857
 (87) 2000 11 23 WO00/69441, PCT Gazette nr 47/00
 (72) Bowman Angela, Cvitkovic Esteban, Demetri George Daniel, Guzman Cecilia, Jimeno Jose, Lopez Lazaro Luis, Misset Jean Louis, Twelves C., Von Hoff Daniel D.
 (73) PHARMA MAR, S.A., Madryt (ES)
 (54) Zastosowanie Ekteinascydyny 743 do wytwarzania kompozycji farmaceutycznej

B1 (11) **198237** (41) 2002 08 12
 (51) **A61K 31/513** (2006.01)
A61P 31/18 (2006.01)
 (21) 349576 (22) 2000 01 21
 (30) 99 60116773 1999 01 22 US
 (86) 2000 01 21 PCT/US00/01738
 (87) 2000 07 27 WO00/43014, PCT Gazette nr 30/00
 (72) Schinazi Raymond F., Hammond Jennifer, Mellors John W., Liotta Dennis C.
 (73) EMORY UNIVERSITY, Atlanta (US)
 (54) Kompozycja farmaceutyczna zawierająca β -D-D4FC, zastosowanie kompozycji i zastosowanie β -D-D4FC

B1 (11) **198483** (41) 2004 12 13
 (51) **A61K 31/517** (2006.01)
A61K 31/551 (2006.01)
A61P 15/12 (2006.01)
 (21) 364049 (22) 2000 08 05
 (30) 99 19937304 1999 08 10 DE
 (86) 2000 08 05 PCT/EP00/07613
 (87) 2001 02 15 WO01/10425, PCT Gazette nr 07/02
 (72) Doods Henri, Rudolf Klaus, Eberlein Wolfgang, Engel Wolfhard
 (73) BOEHRINGER INGELHEIM PHARMA GmbH & Co.KG, Ingelheim am Rhein (DE)
 (54) Zastosowanie antagonistów CGRP i inhibitorów uwalniania CGRP do zwalczania menopauzalnych przyływów gorąca

B1 (11) **198336** (41) 2001 10 08
 (51) **A61K 31/546** (2006.01)
A61P 27/02 (2006.01)
 (21) 347004 (22) 2001 04 11
 (72) Kodym Anna
 (73) Akademia Medyczna im. Karola Marcinkowskiego, Poznań (PL)
 (54) Sposób wytwarzania kropli do oczu zawierających cefazolinę

B1 (11) **198337** (41) 2001 10 08
 (51) **A61K 31/546** (2006.01)
A61P 27/02 (2006.01)
 (21) 347005 (22) 2001 04 11
 (72) Kodym Anna
 (73) Akademia Medyczna im. Karola Marcinkowskiego, Poznań (PL)
 (54) Sposób wytwarzania kropli do oczu zawierających cefuroksym

B1 (11) **198338** (41) 2001 10 08
 (51) **A61K 31/546** (2006.01)
A61P 27/02 (2006.01)
 (21) 347006 (22) 2001 04 11
 (72) Kodym Anna
 (73) Akademia Medyczna im. Karola Marcinkowskiego, Poznań (PL)
 (54) Sposób wytwarzania kropli do oczu zawierających ceftazydym

B1 (11) **198425** (41) 2002 08 26
 (51) **A61K 31/585** (2006.01)
A61P 9/00 (2006.01)
 (21) 349632 (22) 1999 12 08
 (30) 98 60111646 1998 12 09 US
 (86) 1999 12 08 PCT/US99/29136
 (87) 2000 06 15 WO00/33847, PCT Gazette nr 24/00
 (72) Thosar Shilpa S., Gokhale Rajeev D., Tolbert Dwain S.
 (73) G.D. SEARLE & CO., Chicago (US)
 (54) Kompozycja farmaceutyczna zawierająca eplerenon oraz zastosowanie eplerenonu

B1 (11) **198268** (41) 2002 10 07
 (51) **A61K 36/28** (2006.01)
A61K 36/53 (2006.01)
A61K 36/68 (2006.01)
A61K 36/85 (2006.01)
A61P 17/02 (2006.01)
 (21) 346672 (22) 2001 03 23
 (72) Matysik Grażyna, Głowniak Kazimierz
 (73) Akademia Medyczna im. Feliksa Skubiszewskiego w Lublinie, Lublin (PL)
 (54) Kompozycja ziołowa do leczenia przewlekłych ran

B1 (11) **198438** (41) 2002 05 20
 (51) **A61K 39/108** (2006.01)
A61P 1/12 (2006.01)
 (21) 348257 (22) 1999 12 09
 (30) 98 9804415 1998 12 18 SE
 (86) 1999 12 09 PCT/SE99/02306
 (87) 2000 06 29 WO00/37106, PCT Gazette nr 26/00
 (72) Carlin Nils, Askelöf Per, Bjare Ulf
 (73) SBL VACCIN AB, Stockholm (SE)
 (54) Doustna kompozycja szczepionki przeciwko bieguncie

B1 (11) **198235** (41) 2003 08 25
 (51) **A61K 47/48** (2006.01)
A61K 39/385 (2006.01)
C07K 1/30 (2006.01)
 (21) 352435 (22) 2002 02 24
 (72) Boratyński Janusz, Budzyńska Renata, Górski Andrzej, Jagiełło Monika, Kańska Urszula, Opolski Adam, Wietrzyk Joanna
 (73) Instytut Immunologii i Terapii Doświadczalnej PAN we Wrocławiu, Wrocław (PL)
 (54) Sposób otrzymywania koniugatu haptenu-nośnika

B1 (11) **198485** (41) 2002 11 04
 (51) **A61K 8/02** (2006.01)
A61K 8/29 (2006.01)
A61K 8/35 (2006.01)
A61K 8/365 (2006.01)
A61K 8/42 (2006.01)
A61K 8/49 (2006.01)
A61Q 19/00 (2006.01)
 (21) 350141 (22) 1999 12 28
 (30) 99 288 1999 03 03 SK
 (86) 1999 12 28 PCT/SK99/00017
 (87) 2000 09 08 WO00/51549, PCT Gazette nr 36/00
 (72) Sakova Olga, Sochorova Ruzena, Varga Ivan, Razuš Luboslav
 (73) ZENTIVA a.s., Hlohovec (SK)
 (54) Kompozycja do zastosowania miejscowego zawierająca nośnik ciekłokrystaliczny i sposób jej wytwarzania

B1 (11) **198436** (41) 2002 01 28
 (51) **A61K 8/22** (2006.01)
A61K 8/895 (2006.01)
A61K 8/41 (2006.01)

A61K 8/42 (2006.01)**A61K 8/73** (2006.01)**A61Q 5/08** (2006.01)

- (21) 346144 (22) 1999 08 18
 (30) 98 138189 1998 08 21 US
 (86) 1999 08 18 PCT/EP99/06097
 (87) 2000 03 02 WO00/10515, PCT Gazette nr 09/00
 (72) Newell Gerald Patrick, Pyles Daniel Raymond
 (73) UNILEVER NV, Rotterdam (NL)
 (54) Kompozycja do rozjaśniania i silnego rozjaśniania włosów

B1 (11) **198297** (41) 2002 03 11

- (51) **A61K 8/34** (2006.01)
A61K 8/35 (2006.01)
A61K 8/37 (2006.01)
C11B 9/00 (2006.01)
A61Q 13/00 (2006.01)
A61Q 17/04 (2006.01)
 (21) 346970 (22) 1999 10 08
 (30) 98 19847936 1998 10 09 DE
 (86) 1999 10 08 PCT/DE99/03298
 (87) 2000 04 20 WO00/21500, PCT Gazette nr 16/00
 (72) Golz-Berner Karin, Zastrow Leonhard
 (73) COTY B.V., Haarlem (NL)
 (54) Perfumeryjna kompozycja kosmetyczna o działaniu promieniochronnym i samoopalającym

B1 (11) **198410** (41) 1999 12 20

- (51) **A61K 8/64** (2006.01)
A61K 8/72 (2006.01)
A61K 8/73 (2006.01)
A61K 8/81 (2006.01)
A61K 8/87 (2006.01)
A61K 8/89 (2006.01)
A61Q 5/00 (2006.01)
A61Q 5/02 (2006.01)
A61Q 5/06 (2006.01)
 (21) 333732 (22) 1999 06 14
 (30) 98 9807513 1998 06 15 FR
 (72) Dupuis Christine
 (73) L'OREAL, Paryż (FR)
 (54) Kompozycja kosmetyczna do traktowania materiałów keratynowych oraz jej zastosowanie

B1 (11) **198411** (41) 1999 12 20

- (51) **A61K 8/72** (2006.01)
A61K 8/81 (2006.01)
A61K 8/89 (2006.01)
A61K 8/86 (2006.01)
A61K 8/87 (2006.01)
A61Q 5/00 (2006.01)
A61Q 5/06 (2006.01)
A61Q 17/04 (2006.01)
 (21) 333733 (22) 1999 06 14
 (30) 98 9807514 1998 06 15 FR
 (72) Dupuis Christine
 (73) L'OREAL, Paryż (FR)
 (54) Kompozycja kosmetyczna do traktowania materiałów keratynowych oraz jej zastosowanie

B1 (11) **198412** (41) 1999 12 20

- (51) **A61K 8/72** (2006.01)
A61K 8/73 (2006.01)
A61K 8/81 (2006.01)
A61K 8/87 (2006.01)
A61K 8/89 (2006.01)
A61Q 5/00 (2006.01)

A61Q 5/06 (2006.01)**A61Q 17/04** (2006.01)

- (21) 333734 (22) 1999 06 14
 (30) 98 9807515 1998 06 15 FR
 (72) Dupuis Christine
 (73) L'OREAL, Paryż (FR)
 (54) Kompozycja kosmetyczna do traktowania materiałów keratynowych oraz jej zastosowanie

B1 (11) **198413** (41) 1999 12 20

- (51) **A61K 8/72** (2006.01)
A61K 8/89 (2006.01)
A61K 8/891 (2006.01)
A61K 8/894 (2006.01)
A61K 8/898 (2006.01)
A61K 8/90 (2006.01)
A61K 8/91 (2006.01)
A61Q 5/00 (2006.01)
A61Q 5/02 (2006.01)
A61Q 5/04 (2006.01)
A61Q 5/08 (2006.01)
A61Q 17/04 (2006.01)
 (21) 333736 (22) 1999 06 14
 (30) 98 9807512 1998 06 15 FR
 (72) Dupuis Christine
 (73) L'OREAL, Paryż (FR)
 (54) Kompozycja kosmetyczna do traktowania materiałów keratynowych oraz jej zastosowanie

B1 (11) **198448** (41) 2002 03 25

- (51) **A61K 8/89** (2006.01)
A61K 8/891 (2006.01)
A61K 8/34 (2006.01)
A61K 8/81 (2006.01)
A61Q 5/06 (2006.01)
 (21) 347267 (22) 1999 09 27
 (30) 98 9822419 1998 10 14 GB
 (86) 1999 09 27 PCT/EP99/07427
 (87) 2000 04 20 WO00/21493, PCT Gazette nr 16/00
 (72) Pratley Stuart Keith
 (73) UNILEVER N.V., Rotterdam (NL)
 (54) Kompozycja do układania włosów

B1 (11) **198330** (41) 2002 12 16

- (51) **A61K 9/107** (2006.01)
A61K 31/553 (2006.01)
 (21) 350556 (22) 2000 02 14
 (30) 99 9903547 1999 02 16 GB
 (86) 2000 02 14 PCT/EP00/01196
 (87) 2000 08 24 WO00/48571, PCT Gazette nr 34/00
 (72) Matthews Graham Paul, Häberlin Barbara
 (73) NOVARTIS AG, Bazylea (CH)
 (54) Samorzutnie rozpraszalna kompozycja farmaceutyczna do podawania doustnego zawierająca pochodną staurosporyny

B1 (11) **198261** (41) 2004 03 08

- (51) **A61K 9/127** (2006.01)
B01J 13/02 (2006.01)
 (21) 355699 (22) 2002 08 26
 (72) Zawada Zygmunt
 (73) Śląski Uniwersytet Medyczny w Katowicach, Katowice (PL)
 (54) Sposób opłaszczania jednego lub wielu pęcherzyków fosfolipidowych dodatkową błoną lipidową lub fosfolipidową

B1 (11) **198332** (41) 2003 09 08

- (51) **A61K 9/48** (2006.01)
A61K 9/62 (2006.01)

(21) 352797 (22) 2000 07 03
 (30) 99 60142704 1999 07 07 US
 (86) 2000 07 03 PCT/US00/18420
 (87) 2001 01 18 WO01/03677, PCT Gazette nr 03/01
 (72) Tanner Keith Edward, Getz John J., Burnett Stephen, Youngblood Elizabeth, Draper Peter Robert
 (73) R.P. SCHERER TECHNOLOGIES, INC. a Nevada corporation, Paradise Valley (US)
 (54) Kompozycja powłokowa do otrzymywania miękkich kapsułek, zawierająca modyfikowaną skrobię i jota-karageninę oraz kapsułka

B1 (11) **198323** (41) 2004 05 04
 (51) **A61K 9/70** (2006.01)
 (21) 355606 (22) 2000 11 24
 (30) 99 19957401 1999 11 29 DE
 00 10054713 2000 11 04 DE
 (86) 2000 11 24 PCT/EP00/11692
 (87) 2001 06 07 WO01/39753, PCT Gazette nr 23/01
 (72) Müller Walter
 (73) LTS LOHMANN THERAPIE-SYSTEME AG, Andernach (DE)
 (54) Transdermalny system terapeutyczny zawierający wrażliwe na utlenianie substancje czynne i sposób jego wytwarzania

B1 (11) **198288** (41) 2002 11 04
 (51) **A61L 15/28** (2006.01)
D04H 1/70 (2006.01)
 (21) 347338 (22) 2001 04 26
 (72) Gonera Henryk, Marcinkowski Tomasz, Mik Tomasz, Dąbrowski Józef, Stanisławczyk Piotr, Niekraszewicz Antoni, Struszczyk Henryk, Kucharska Magdalena, Urbanowski Alojzy
 (73) Instytut Biopolimerów i Włókien Chemicznych, Łódź (PL)
 (54) Sposób wytwarzania włókninowego materiału opatrunkowego zawierającego chitozan

B1 (11) **198541** (41) 2002 05 20
 (51) **A61L 15/28** (2006.01)
A61L 31/16 (2006.01)
C08J 5/18 (2006.01)
 (21) 350951 (22) 2001 11 29
 (76) Kozakiewicz Marcin, Łódź (PL); Bodek Kazimiera Henryka, Łódź (PL)
 (54) Wielowarstwowa membrana barierowa

B1 (11) **198536** (41) 2004 12 27
 (51) **A61L 9/03** (2006.01)
 (21) 364989 (22) 2001 03 06
 (30) 00 0005222 2000 03 06 GB
 (86) 2001 03 06 PCT/GB01/00953
 (87) 2001 09 13 WO01/66157, PCT Gazette nr 37/01
 (72) Rymer Shaun
 (73) RECKITT BENCKISER (UK) LIMITED, Slough (GB)
 (54) Urządzenie do odparowywania lotnej cieczy

B1 (11) **198349** (41) 2004 07 26
 (51) **A61L 9/04** (2006.01)
 (21) 357879 (22) 2001 04 19
 (30) 00 0009577 2000 04 19 GB
 (86) 2001 04 19 PCT/GB01/01775
 (87) 2001 10 25 WO01/78794, PCT Gazette nr 43/01
 (72) Shah Syed Ashfaq Ali
 (73) RECKITT BENCKISER (UK) LIMITED, Slough (GB)
 (54) Zabarwiony, bezwodny element żelowy do perfumowania lub dezodoryzacji powietrza lub zamkniętych przestrzeni, sposób jego wytwarzania oraz zastosowanie

B1 (11) **198244** (41) 2003 04 07
 (51) **A61M 5/168** (2006.01)

(21) 356360 (22) 2002 09 27
 (30) 01 10149435 2001 10 06 DE
 (72) Sarstedt Walter
 (73) SARSTEDT AG & Co., Nümbrecht (DE)
 (54) Urządzenie do usuwania powietrza w celu wytworzenia próżni w rurce do pobierania krwi

B1 (11) **198165** (41) 2005 05 30
 (51) **A61M 5/24** (2006.01)
 (21) 370558 (22) 2002 12 05
 (30) 01 0129171 2001 12 06 GB
 (86) 2002 12 05 PCT/GB02/05480
 (87) 2003 06 12 WO03/047667, PCT Gazette nr 24/03
 (72) Woolston Robert, Langley Christopher Nigel, Adams Lee Simon
 (73) DCA DESIGN INTERNATIONAL LIMITED, Warwick (GB)
 (54) Zasobnik leku

B1 (11) **198241** (41) 2004 05 04
 (51) **A63K 3/00** (2006.01)
A01K 15/00 (2006.01)
A01K 15/02 (2006.01)
 (21) 356872 (22) 2002 10 28
 (76) Siedlaczek Jerzy, Rybnik (PL)
 (54) Urządzenie dla treningu zwierząt a zwłaszcza koni

B1 (11) **198535** (41) 2004 11 29
 (51) **B01D 33/21** (2006.01)
 (21) 363704 (22) 2001 04 19
 (30) 00 00108593 2000 04 20 EP
 (86) 2001 04 19 PCT/EP01/04420
 (87) 2001 11 01 WO01/80971, PCT Gazette nr 44/01
 (72) Harms Eberhard, Grigo Mark
 (73) Hans Huber AG Maschinen-und Anlagenbau, Berching (DE)
 (54) Urządzenie filtracyjne do oczyszczania cieczy

B1 (11) **198460** (41) 2004 11 02
 (51) **B01D 33/23** (2006.01)
 (21) 362518 (22) 2001 06 25
 (30) 00 1220 2000 07 13 AT
 (86) 2001 06 25 PCT/EP01/07205
 (87) 2002 01 24 WO02/07478, PCT Gazette nr 04/02
 (72) Zegg Herbert, Erkingen Werner
 (73) ANDRITZ AG, Graz (AT)
 (54) Filtr oraz tarcza filtracyjna dla tego filtra

B1 (11) **198520** (41) 2003 11 17
 (51) **B01D 39/16** (2006.01)
 (21) 353456 (22) 2000 07 17
 (30) 99 377262 1999 08 19 US
 (86) 2000 07 17 PCT/US00/19432
 (87) 2001 03 01 WO01/14042, PCT Gazette nr 09/01
 (72) Huberty John S.
 (73) 3M INNOVATIVE PROPERTIES COMPANY, Saint Paul (US)
 (54) Odporny na mgłę olejową filtr o niemalejącej skuteczności oraz zastosowanie filtra

B1 (11) **198455** (41) 2004 01 26
 (51) **B01D 53/26** (2006.01)
B01D 45/04 (2006.01)
 (21) 354602 (22) 2000 11 03
 (30) 99RM 231 1999 11 05 IT
 (86) 2000 11 03 PCT/IT00/00444
 (87) 2001 05 10 WO01/32295, PCT Gazette nr 19/01
 (72) Bocale Marco
 (73) SECO ENGINEERING S.R.L., Aosta (IT)
 (54) Urządzenie osuszające sprężone powietrze

B1 (11) **198370** (41) 2002 12 30
 (51) **B01D 53/44** (2006.01)
B01D 53/86 (2006.01)
B01J 23/14 (2006.01)
 (21) 348383 (22) 2001 06 27
 (72) Klimkiewicz Roman, Teterycz Helena, Grabowska Hanna, Rakoczy Jan, Biskupski Andrzej, Syper Ludwik, Licznernski Benedykt W., Nitsch Karol, Wiśniewski Kamil, Wrzyszczy Józef
 (73) Polska Akademia Nauk, Instytut Niskich Temperatur i Badań Strukturalnych im. W.Trzebiatowskiego, Wrocław (PL); Politechnika Wroclawska, Wrocław (PL)
 (54) Sposób utylizacji mieszanin związków organicznych zawierających głównie alkohole pierwszorzędowe i aldehydy

B1 (11) **198373** (41) 2002 12 30
 (51) **B01D 53/44** (2006.01)
B01D 53/86 (2006.01)
B01J 21/06 (2006.01)
 (21) 348382 (22) 2001 06 27
 (72) Klimkiewicz Roman, Teterycz Helena, Grabowska Hanna, Rakoczy Jan, Biskupski Andrzej, Syper Ludwik, Wrzyszczy Józef, Nitsch Karol, Wiśniewski Kamil, Licznernski Benedykt W.
 (73) Polska Akademia Nauk, Instytut Niskich Temperatur i Badań Strukturalnych im. W.Trzebiatowskiego, Wrocław (PL); Politechnika Wroclawska, Wrocław (PL)
 (54) Sposób przetwarzania odpadowych mieszanin związków organicznych o zmiennym składzie, zawierających głównie alkohole pierwszorzędowe i aldehydy

B1 (11) **198218** (41) 2004 01 12
 (51) **B01D 53/78** (2006.01)
B01D 53/52 (2006.01)
B01D 53/54 (2006.01)
 (21) 354843 (22) 2002 07 03
 (76) Kijas Jan, Bytom (PL); Sajewicz Mieczysław, Sosnowiec (PL); Małachowski Marcin, Bytom (PL)
 (54) Sposób i urządzenie do neutralizacji szkodliwych gazów w obiektach hodowlanych

B1 (11) **198172** (41) 2003 10 06
 (51) **B01D 61/38** (2006.01)
C02F 1/62 (2006.01)
 (21) 353039 (22) 2002 03 27
 (72) Wódzki Romuald, Szczepański Piotr, Szczepańska Grażyna
 (73) Uniwersytet Mikołaja Kopernika, Toruń (PL)
 (54) Układ urządzeń do membranowej separacji metali z rozcieńczonych roztworów wodnych

B1 (11) **198463** (41) 2003 03 24
 (51) **B01F 7/02** (2006.01)
 (21) 349761 (22) 2001 09 20
 (72) Palczewski Stanisław
 (73) Zakład Usług i Realizacji Postępu Technicznego „ZUPTOR” S.P.D. Palczewscy Spółka Jawna, Gostyń (PL)
 (54) Wirnik mieszalnika poziomego

B1 (11) **198527** (41) 2004 09 06
 (51) **B01F 7/18** (2006.01)
B01F 15/00 (2006.01)
 (21) 360080 (22) 2001 11 15
 (30) 00 20019941 2000 11 23 DE
 (86) 2001 11 15 PCT/DE01/04304
 (87) 2002 05 30 WO02/41982, PCT Gazette nr 22/02
 (72) Weber Hans
 (73) INOTEC GmbH TRANSPORT- UND FÖRDERSYSTEME, Waldshut-Tiengen (DE)
 (54) Urządzenie do mieszania płynnych lub zawiesinowych mediów, a w szczególności mediów o dużej lepkości

B1 (11) **198362** (41) 2003 02 10
 (51) **B01J 21/06** (2006.01)
B01J 23/26 (2006.01)
B01J 37/04 (2006.01)
C07B 33/00 (2006.01)
 (62) 349116
 (21) 383559 (22) 2001 08 09
 (72) Kułaziński Marek, Trawczyński Janusz, Walendziewski Jerzy
 (73) Politechnika Wroclawska, Wrocław (PL)
 (54) Sposób wytwarzania katalizatora do spalania chlorowcopochodnych organicznych

B1 (11) **198367** (41) 2003 02 10
 (51) **B01J 21/06** (2006.01)
B01J 21/08 (2006.01)
C07B 33/00 (2006.01)
 (21) 349116 (22) 2001 08 09
 (72) Kułaziński Marek, Trawczyński Janusz, Walendziewski Jerzy
 (73) Politechnika Wroclawska, Wrocław (PL)
 (54) Sposób wytwarzania nośnika katalizatora do spalania chlorowcopochodnych organicznych

B1 (11) **198392** (41) 2001 11 19
 (51) **B01J 23/63** (2006.01)
B01D 53/94 (2006.01)
 (21) 345033 (22) 1999 06 16
 (30) 98 9813367 1998 06 22 GB
 (86) 1999 06 16 PCT/GB99/01914
 (87) 1999 12 29 WO99/67020, PCT Gazette nr 52/99
 (72) Andersen Paul Joseph
 (73) JOHNSON MATTHEY PUBLIC LIMITED COMPANY, London (GB)
 (54) Kompozycja katalizatora trójdrożnego, podłoże zawierające kompozycję katalizatora, zastosowanie kompozycji katalizatora

B1 (11) **198562** (41) 2002 01 28
 (51) **B01L 3/02** (2006.01)
G01F 25/00 (2006.01)
A61M 5/00 (2006.01)
 (21) 341465 (22) 2000 07 14
 (72) Czerniecki Andrzej, Wyszogrodzki Wojciech
 (73) P.Z.HTL Spółka Akcyjna, Warszawa (PL)
 (54) Sposób elektronicznego odczytu parametrów trzonu pipety i pipeta z elektronicznym odczytem parametrów trzonu

B1 (11) **198462** (41) 2003 02 24
 (51) **B02C 13/04** (2006.01)
B02C 13/06 (2006.01)
 (21) 349273 (22) 2001 08 22
 (72) Palczewski Stanisław
 (73) Zakład Usług i Realizacji Postępu Technicznego „ZUPTOR” S.P.D. Palczewscy Spółka Jawna, Gostyń (PL)
 (54) Rozdrabniacz bijakowy ssąco-tłoczący

B1 (11) **198458** (41) 2004 08 09
 (51) **B02C 17/22** (2006.01)
 (21) 358740 (22) 2001 06 14
 (30) 00 00202178 2000 06 23 EP
 00 90653 2000 10 18 LU
 (86) 2001 06 14 PCT/EP01/06867
 (87) 2001 12 27 WO01/97975, PCT Gazette nr 52/01
 (72) Schneider Robert
 (73) COMIGAM LTD., Port Louis (MU)
 (54) Wykładzina obrotowego młyna rurowego oraz obrotowy młyn rurowy

B1 (11) **198389** (41) 2005 05 16
 (51) **B03D 1/012** (2006.01)

(21) 370084 (22) 2002 12 12
 (30) 01 879 2001 12 12 YU
 (86) 2002 12 12 PCT/YU02/00027
 (87) 2003 06 19 WO03/049867, PCT Gazette nr 25/03
 (76) Rajic Vladimir, Backi Jarak (YU); Petkovic Zoran, Krusevac (YU)
 (54) Selektynywny odczynnik flotacyjny i sposób flotacji

B1 (11) **198402** (41) 2004 12 27
 (51) **B03D 1/16** (2006.01)
 (21) 365199 (22) 2002 04 03
 (30) 01 20010701 2001 04 04 FI
 (86) 2002 04 03 PCT/FI02/00282
 (87) 2002 10 17 WO02/81093, PCT Gazette nr 42/02
 (72) Niitti Timo
 (73) OUTOKUMPU TECHNOLOGY OY, Espoo (FI)
 (54) Maszyna flotacyjna

B1 (11) **198164** (41) 2004 04 05
 (51) **B05B 5/04** (2006.01)
 (21) 355203 (22) 2001 10 02
 (30) 00 10053292 2000 10 27 DE
 (86) 2001 10 02 PCT/EP01/11362
 (87) 2002 05 02 WO02/34410, PCT Gazette nr 18/02
 (72) Reichler Jan
 (73) EISENMANN LACKTECHNIK GmbH & Co. KG, Böblingen (DE)
 (54) Rozpylacz szybkoobrotowy do nakładania lakieru proszkowego

B1 (11) **198513** (41) 2005 02 07
 (51) **B05B 7/00** (2006.01)
B05B 7/08 (2006.01)
B05D 1/06 (2006.01)
 (21) 361550 (22) 2003 08 04
 (72) Kuśka Zbigniew, Żydek Michał
 (73) „MINOVA-EKOCHEM” Spółka Akcyjna, Siemianowice Śląskie (PL)
 (54) Urządzenie natryskowe

B1 (11) **198199** (41) 2004 11 15
 (51) **B05C 1/08** (2006.01)
 (21) 363287 (22) 2000 12 22
 (86) 2000 12 22 PCT/BE00/00156
 (87) 2002 07 04 WO02/51556, PCT Gazette nr 27/02
 (72) Dao Viet Dung, Houba Gabriel, Simon Jean-Yves
 (73) TARKETT SAS, Nanterre (FR)
 (54) Sposób pośredniego powlekania, urządzenie do realizacji tego sposobu oraz zastosowanie tego sposobu i urządzenia

B1 (11) **198246** (41) 2002 06 03
 (51) **B06B 1/16** (2006.01)
 (21) 344123 (22) 2000 11 24
 (72) Giergiel Mariusz
 (73) Akademia Górniczo-Hutnicza im. Stanisława Staszica, Kraków (PL)
 (54) Urządzenie do wzbudzania drgań mechanicznych z masami niewyważonymi

B1 (11) **198477** (41) 2003 01 27
 (51) **B21D 39/02** (2006.01)
 (21) 350657 (22) 2000 03 20
 (30) 99 9900982 1999 03 18 SE
 (86) 2000 03 20 PCT/SE00/00548
 (87) 2000 09 21 WO00/54902, PCT Gazette nr 38/00
 (72) Persson Jan
 (73) ABB AB, Västerås (SE)
 (54) Narzędzie składające do automatycznego składania rolkowego i sposób składania rolkowego

B1 (11) **198478** (41) 2003 03 24
 (51) **B21D 39/02** (2006.01)

(21) 351187 (22) 2000 03 20
 (30) 99 9901397 1999 04 19 SE
 (86) 2000 03 20 PCT/SE00/00549
 (87) 2000 10 26 WO00/62955, PCT Gazette nr 43/00
 (72) Persson Jan
 (73) ABB AB, Västerås (SE)
 (54) Sposób składania obrabianego przedmiotu i urządzenie do składania obrabianego przedmiotu

B1 (11) **198254** (41) 2001 10 22
 (51) **B22C 9/06** (2006.01)
B22D 15/04 (2006.01)
B22D 23/00 (2006.01)
 (21) 347116 (22) 2001 04 18
 (30) 00 10019310 2000 04 19 DE
 (72) Willfort Peter, Bohn Horst
 (73) VAW mandl & berger GmbH, Linz (AT)
 (54) Forma odlewnicza oraz sposób eksploatacji formy odlewniczej

B1 (11) **198212** (41) 2001 12 03
 (51) **B22D 11/049** (2006.01)
B22D 11/055 (2006.01)
 (21) 347713 (22) 2001 05 24
 (30) 00 20002723 2000 05 26 NO
 (72) Saether Torstein, Steen Idar Kjetil, Hektoen Leif
 (73) Norsk Hydro ASA, Oslo (NO)
 (54) Urządzenie połączone z układem chłodzenia wodą do bezpośredniego chłodzenia urządzenia do odlewania półciąglęgo, służącego do odlewania metalu

B1 (11) **198280** (41) 2004 10 04
 (51) **B23C 5/22** (2006.01)
B23B 27/16 (2006.01)
 (21) 361738 (22) 2002 01 23
 (30) 01 141089 2001 01 25 IL
 (86) 2002 01 23 PCT/IL02/00065
 (87) 2002 08 01 WO02/058873, PCT Gazette nr 31/02
 (72) Satran Amir, Ulianitsky Daniel
 (73) ISCAR LTD., Tefen (IL)
 (54) Wymienna wkładka skrawająca i narzędzie skrawające wyposażone w gniazdo z trzypunktowym podparciem zamocowanej w nim wkładki

B1 (11) **198494** (41) 2004 06 28
 (51) **B23K 9/04** (2006.01)
 (21) 357967 (22) 2002 12 23
 (72) Hejwowski Tadeusz, Szewczyk Sławomir, Weroński Andrzej
 (73) Politechnika Lubelska, Lublin (PL)
 (54) Sposób wytwarzania powłok wielowarstwowych odpornych na zużycie

B1 (11) **198397** (41) 2002 03 11
 (51) **B24C 5/04** (2006.01)
B24C 7/00 (2006.01)
 (21) 349215 (22) 2001 08 20
 (30) 00 654500 2000 09 01 US
 (72) Nielsen Erling Skov
 (73) Niro A/S, Soborg (DK)
 (54) Koło rozpylacza i wkładka do koła rozpylacza

B1 (11) **198514** (41) 2003 02 24
 (51) **B24D 7/18** (2006.01)
 (21) 355465 (22) 2002 08 12
 (30) 01 10139762 2001 08 13 DE
 (72) Nussbaumer Josef, Spangenberg Rolf, Boland Francois, Chevalier Jean-Pierre
 (73) Hilti Aktiengesellschaft, Schaan (LI); CARBODIAM SA, Tilly (BE)
 (54) Ściernica

B1 (11) **198570** (41) 2002 12 02
 (51) **B27N 3/02** (2006.01)
 (21) 347837 (22) 2001 05 31
 (72) Mańko Piotr, Noskowiak Andrzej
 (73) BIOTEK Sp. z o.o., Puławy (PL)
 (54) Sposób wytwarzania materiałów aglomerowanych z biomasy w postaci płyty lub elementu profilowanego oraz materiały aglomerowane z biomasy w postaci płyty lub elementu profilowanego

B1 (11) **198491** (41) 2003 09 22
 (51) **B28B 7/00** (2006.01)
B29C 33/18 (2006.01)
B28B 5/00 (2006.01)
 (21) 352698 (22) 2002 03 08
 (76) Sadłowski Waldemar, Komorów (PL)
 (54) Sposób wytwarzania elementu kształtowego, zwłaszcza budowlanego i urządzenie do wytwarzania formy elementu kształtowego, zwłaszcza budowlanego

B1 (11) **198263** (41) 2003 03 10
 (51) **B29C 47/66** (2006.01)
B29C 47/36 (2006.01)
 (21) 349474 (22) 2001 09 03
 (72) Sikora Janusz
 (73) Politechnika Lubelska, Lublin (PL)
 (54) Wyłaczarka do tworzyw polimerowych

B1 (11) **198519** (41) 2004 04 05
 (51) **B29C 63/34** (2006.01)
F16L 55/165 (2006.01)
 (21) 356228 (22) 2002 09 23
 (76) Kwapisz Władysław, Jastrzębie Zdrój (PL); Galisz Tadeusz, Jastrzębie Zdrój (PL)
 (54) Kalibrator formujący

B1 (11) **198489** (41) 2002 09 23
 (51) **B29C 65/64** (2006.01)
F16L 1/11 (2006.01)
H02G 9/02 (2006.01)
 (21) 346445 (22) 2001 03 13
 (72) Stolarski Jerzy
 (73) „AISTO-PLAST” Spółka z ograniczoną odpowiedzialnością, Dąbrowa Górnicza (PL)
 (54) Sposób wytwarzania taśmy sygnalizacyjnej

B1 (11) **198293** (41) 2004 07 26
 (51) **B29C 70/50** (2006.01)
B29C 47/02 (2006.01)
B29D 12/00 (2006.01)
 (21) 357866 (22) 2001 04 25
 (30) 00 0005260 2000 04 25 FR
 (86) 2001 04 25 PCT/FR01/01259
 (87) 2001 11 01 WO01/81073, PCT Gazette nr 44/01
 (72) Boissonnat Philippe, Cooper Edward, Zanella Guy, Carel Remi, Macquart Philippe, Gay Thierry
 (73) SAINT-GOBAIN VETROTEX FRANCE S.A., Chambéry (FR)
 (54) Sposób wytwarzania profilu kompozytowego oraz układ do wytwarzania profilu kompozytowego

B1 (11) **198393** (41) 2002 01 02
 (51) **B32B 27/08** (2006.01)
B65D 65/40 (2006.01)
 (21) 345744 (22) 1999 07 27
 (30) 98 19835745 1998 08 07 DE
 (86) 1999 07 27 PCT/EP99/05369
 (87) 2000 02 17 WO00/07815, PCT Gazette nr 07/00
 (72) Eggers Holger, Kaschel Gregor

(73) WOLFF WALSRÖDE AG, Walsrode (DE)
 (54) Wielowarstwowa folia do laminowania, materiał opakowaniowy i zastosowanie materiału opakowaniowego

B1 (11) **198554** (41) 2002 05 06
 (51) **B32B 27/32** (2006.01)
B32B 27/34 (2006.01)
B65D 65/40 (2006.01)
 (21) 348161 (22) 1999 11 09
 (30) 98 60107714 1998 11 09 US
 (86) 1999 11 09 PCT/US99/26476
 (87) 2000 05 18 WO00/27633, PCT Gazette nr 20/00
 (72) Flieger Hans Dieter, Hausmann Karlheinz
 (73) E.I. DU PONT DE NEMOURS AND COMPANY, Wilmington (US)
 (54) Elastyczna folia opakowaniowa i jej zastosowanie

B1 (11) **198435** (41) 2001 05 07
 (51) **B41J 2/325** (2006.01)
 (21) 341873 (22) 1999 01 12
 (30) 98 9800038 1998 01 12 DK
 98 9801443 1998 11 06 DK
 (86) 1999 01 12 PCT/DK99/00017
 (87) 1999 07 15 WO99/34983, PCT Gazette nr 28/99
 (72) Jorgensen Christian, Svensson Torben, Jorgensen Kristian Vang
 (73) EASYPRINT APS, Karlslunde (DK)
 (54) Sposób drukowania termicznego nadruków i szeregu pojedynczych nadruków na powierzchni folii

B1 (11) **198387** (41) 2003 02 10
 (51) **B42D 15/10** (2006.01)
 (21) 350790 (22) 2000 03 09
 (30) 99 649 1999 04 07 CH
 99 1827 1999 10 06 CH
 (86) 2000 03 09 PCT/CH00/00137
 (87) 2000 10 19 WO00/61379, PCT Gazette nr 42/00
 (72) Christen Paul
 (73) TRUEB AG, Aarau (CH)
 (54) Nośnik informacji i sposób wytwarzania nośnika informacji

B1 (11) **198306** (41) 2004 03 08
 (51) **B43K 19/14** (2006.01)
B29C 47/02 (2006.01)
 (21) 355700 (22) 2002 08 26
 (72) Szumski Zbigniew
 (73) Instytut Przetwórstwa Tworzyw Sztucznych METALCHEM, Toruń (PL)
 (54) Oprawka do kredek i ołówków

B1 (11) **198226** (41) 2002 12 02
 (51) **B60B 17/00** (2006.01)
B60B 37/10 (2006.01)
B61F 17/14 (2006.01)
 (21) 347834 (22) 2001 05 30
 (72) Dudziak Marian, Pawłęty Tadeusz, Kasprzak Bogusław
 (73) Politechnika Poznańska, Poznań (PL)
 (54) Koło szynowe toczne

B1 (11) **198515** (41) 2001 11 19
 (51) **B60C 15/024** (2006.01)
 (21) 344644 (22) 1999 05 14
 (30) 98 9807150 1998 06 05 FR
 (86) 1999 05 14 PCT/EP99/03345
 (87) 1999 12 16 WO99/64258, PCT Gazette nr 50/99
 (72) Chandezon Pierre, Drieux Jean-Jacques, Muhlhoff Olivier
 (73) COMPAGNIE GENERALE DES ETABLISSEMENTS MICHELIN-MICHELIN & CIE, Clermont-Ferrand Cedex 09 (FR)
 (54) Opona posiadająca prążkowane szczelinami pogrubienie drutowki

B1 (11) **198566** (41) 2004 06 14
 (51) **B60F 1/04** (2006.01)
B60B 19/02 (2006.01)
 (21) 357735 (22) 2002 12 12
 (72) Medwid Marian, Firlik Jan, Sienicki Adam, Świerż Piotr
 (73) Instytut Pojazdów Szynowych TABOR, Poznań (PL)
 (54) Układ jezdny pojazdu drogowo-szynowego

B1 (11) **198433** (41) 2001 06 04
 (51) **B60J 10/08** (2006.01)
 (21) 342317 (22) 1999 02 12
 (30) 98 29802364 1998 02 12 DE
 98 29815883 1998 09 03 DE
 (86) 1999 02 12 PCT/DE99/00406
 (87) 1999 08 19 WO99/41098, PCT Gazette nr 33/99
 (72) Schiffers Herbert, Fritsche Wolfgang
 (73) GUMMI-WELZ GMBH & CO. KG, Ulm (DE)
 (54) Elastyczne uszczelnienie gumowe, zwłaszcza do drzwi w pojazdach, obrotowo otwieranych do wewnątrz

B1 (11) **198398** (41) 2001 12 17
 (51) **B60N 2/015** (2006.01)
 (21) 340647 (22) 2000 06 07
 (76) Szymański Maciej, Poznań (PL)
 (54) Zespół mocowania fotela pojazdu komunikacji zbiorowej

B1 (11) **198585** (41) 2001 12 17
 (51) **B60N 2/075** (2006.01)
 (21) 340646 (22) 2000 06 07
 (76) Szymański Maciej, Poznań (PL)
 (54) Zespół przesuwu, zwłaszcza fotela pojazdu

B1 (11) **198567** (41) 2002 05 20
 (51) **B60N 2/14** (2006.01)
 (21) 343784 (22) 2000 11 08
 (76) Szymański Maciej, Poznań (PL)
 (54) Fotel składany, zwłaszcza pojazdu komunikacji zbiorowej

B1 (11) **198372** (41) 2001 10 22
 (51) **B60N 2/44** (2006.01)
 (21) 339789 (22) 2000 04 17
 (72) Leśniak Grzegorz, Posadzki Jan
 (73) Leśniak Józef, Sanok (PL)
 (54) Regulator położenia, zwłaszcza podnóżka fotela autobusowego

B1 (11) **198301** (41) 2001 04 09
 (51) **B60R 25/02** (2006.01)
 (21) 343386 (22) 2000 10 19
 (72) Gardyza Leszek, Chmielecki Czesław
 (73) PPHU DIPOL Sp.z o.o., Kryniczno (PL)
 (54) Urządzenie do blokowania wału kierownicy pojazdu mechanicznego

B1 (11) **198474** (41) 2003 12 01
 (51) **B61B 3/00** (2006.01)
 (21) 353737 (22) 2001 06 30
 (30) 00 10039946 2000 08 16 DE
 (86) 2001 06 30 PCT/EP01/07503
 (87) 2002 02 21 WO02/14133, PCT Gazette nr 08/02
 (72) Kaiser Eugen
 (73) EISENMANN MASCHINENBAU KG, Boblingen (DE)
 (54) Kolejka elektryczna podwieszona

B1 (11) **198243** (41) 2004 10 18
 (51) **B61B 9/00** (2006.01)
B61B 13/00 (2006.01)
 (21) 361984 (22) 2001 01 10
 (86) 2001 01 10 PCT/SE01/00033

(87) 2002 07 18 WO02/055358, PCT Gazette nr 29/02
 (76) Andersson Gert, Djursholm (SE)
 (54) Urządzenie w transporcie z użyciem pojazdów

B1 (11) **198181** (41) 2002 12 16
 (51) **B61D 39/00** (2006.01)
 (21) 348087 (22) 2001 06 12
 (72) Czerniak Bernard, Dobosz Andrzej
 (73) Zakłady Naprawcze Taboru Kolejowego PATEREK Spółka Akcyjna, Paterek (PL)
 (54) Dach uchylny kolejowego wagonu towarowego

B1 (11) **198242** (41) 2002 01 28
 (51) **B62B 3/14** (2006.01)
B62B 3/04 (2006.01)
 (21) 346146 (22) 2000 06 21
 (30) 99 29910923 1999 06 23 DE
 99 29918506 1999 10 20 DE
 (86) 2000 06 21 PCT/DE00/02080
 (87) 2001 01 04 WO01/00475, PCT Gazette nr 01/01
 (72) Eberlein Herbert, Schmid Johann
 (73) WANZL METALLWARENFABRIK GmbH, Leipeim (DE)
 (54) Wózek transportowy do ustawiania w stos

B1 (11) **198578** (41) 2002 01 02
 (51) **B62B 7/04** (2006.01)
B62B 9/18 (2006.01)
 (21) 348393 (22) 2001 06 29
 (30) 00 9636 2000 06 30 PT
 (72) Santos Emanuel, Ferreira Valdemar
 (73) BEBECAR - UTILIDADES PARA CRIANCA, LDA., Caldas de Sao Jorge (PT)
 (54) Wzajemnie połączony układ obrotowy z wbudowanym zawieszeniem do wózków dziecięcych

B1 (11) **198176** (41) 2003 10 20
 (51) **B62M 7/02** (2006.01)
 (21) 353259 (22) 2002 04 08
 (76) Droszczak Tadeusz, Kąty Wrocławskie (PL)
 (54) Układ napędowy motocykla

B1 (11) **198557** (41) 2004 10 04
 (51) **B65B 19/30** (2006.01)
 (21) 359311 (22) 2003 03 24
 (72) Sikora Leszek, Stolarski Krzysztof
 (73) INTERNATIONAL TOBACCO MACHINERY Poland Ltd., Radom (PL)
 (54) Sposób wykrywania i odrzucania niepełnowartościowych papierosów

B1 (11) **198203** (41) 1999 04 12
 (51) **B65B 43/46** (2006.01)
 (21) 329088 (22) 1998 10 08
 (30) 97 19744899 1997 10 10 DE
 (72) Kraft Eberhard, Wild Hans-Peter
 (73) INDAG Gesellschaft für Industriebedarf m.b.H. & Co.Betriebs KG, Eppelheim (DE)
 (54) Urządzenie do obróbki toreb elastycznych

B1 (11) **198523** (41) 2000 10 09
 (51) **B65D 1/04** (2006.01)
 (21) 339707 (22) 2000 04 13
 (76) Bronikowski Tadeusz, Poznań (PL)
 (54) Tester na opakowaniu, zwłaszcza do napoju

B1 (11) **198329** (41) 2002 06 03
 (51) **B65D 35/46** (2006.01)
 (21) 348706 (22) 1999 11 17
 (30) 98 196301 1998 11 19 US

(86) 1999 11 17 PCT/US99/27300
 (87) 2000 06 02 WO00/30969, PCT Gazette nr 22/00
 (72) Hess John M. III, Brown Stuart R., Robinson Joel R.,
 Socier Timothy R.
 (73) SEAQUIST CLOSURES FOREIGN, INC., Crystal Lake (US)
 (54) Opakowanie

B1 (11) **198227** (41) 2002 05 20
 (51) **B65D 83/14** (2006.01)
B67D 1/04 (2006.01)
 (21) 348245 (22) 1999 12 14
 (30) 98 29822430 1998 12 16 DE
 99 1012921 1999 08 27 NL
 (86) 1999 12 14 PCT/NL99/00771
 (87) 2000 06 22 WO00/35774, PCT Gazette nr 25/00
 (72) Vlooswijk Johannes Jacobus Thomas, Van Der Klaauw Guido
 Petrus Johannes
 (73) HEINEKEN TECHNICAL SERVICES B.V., Amsterdam (NL)
 (54) Pojemnik do dozowania płynu z urządzeniem do regulacji
 ciśnienia i sposób wytwarzania pojemnika do dozowania płynu
 z urządzeniem do regulacji ciśnienia

B1 (11) **198173** (41) 2002 04 22
 (51) **B65G 23/22** (2006.01)
 (21) 350021 (22) 2001 10 08
 (30) 00 10050699 2000 10 13 DE
 (72) Klabisch Adam, Merten Gerhard, Meya Hans, Mohn Ulrich
 (73) DBT GmbH, Lünen (DE)
 (54) Stacja napędowa napinająca przenośnika zgrzeblowego

B1 (11) **198174** (41) 2002 04 22
 (51) **B65G 23/44** (2006.01)
 (21) 350065 (22) 2001 10 11
 (30) 00 10050701 2000 10 13 DE
 (72) Klabisch Adam, Merten Gerhard, Meya Hans
 (73) DBT GmbH, Lünen (DE)
 (54) Stacja napędowo-napinająca przenośnika zgrzeblowego, zwał-
 cza górniczego

B1 (11) **198233** (41) 2003 01 13
 (51) **B65G 3/00** (2006.01)
E04B 7/16 (2006.01)
 (21) 348439 (22) 2001 07 02
 (72) Lebień Jerzy, Supernak Stanisław, Kapuściński Andrzej, Wdowiak
 Maciej
 (73) Przedsiębiorstwo Budowlane MIRBUD Sp. z o.o., Rumia (PL)
 (54) Zadaszenie składowiska

B1 (11) **198177** (41) 2002 12 02
 (51) **B65G 43/08** (2006.01)
E21C 27/34 (2006.01)
 (21) 354048 (22) 2002 05 21
 (30) 01 10124948 2001 05 21 DE
 (72) Abel Dirk, Breimhorst Arno, Haese Erwin, Herkenrath Peter,
 Kositz Nicole, Merten Gerhard, Paschedag Ulrich,
 Ziegler Manfred
 (73) DBT GmbH, Lünen (DE)
 (54) Sposób sterowania napędami łańcuchowymi maszyn robo-
 czych, zwłaszcza górniczych przenośników zgrzeblowych i prze-
 nośnik zgrzeblowy łańcuchowy

B1 (11) **198228** (41) 1999 04 12
 (51) **B65G 47/40** (2006.01)
A24C 5/39 (2006.01)
 (21) 329105 (22) 1998 10 09
 (30) 97TV 136 1997 10 09 IT
 (72) Favaro Mansueto

(73) GARBUIO S.p.A., Treviso (IT)
 (54) Urządzenie do przenoszenia ustawionych w stos kontenerów
 z rozdrobnionym tytoniem

B1 (11) **198179** (41) 2002 02 11
 (51) **B65H 29/38** (2006.01)
G07D 17/00 (2006.01)
 (62) 346560
 (21) 381085 (22) 1999 09 07
 (30) 98 60100758 1998 09 17 US
 (86) 1999 09 07 PCT/US99/20443
 (87) 2000 03 23 WO00/15530, PCT Gazette nr 12/00
 (72) Beskitt William D., Harty Michael J., Eastman Jeffrey,
 Phelps Richard J.
 (73) DIEBOLD, INCORPORATED, North Canton (US)
 (54) Urządzenie do automatycznego przeprowadzania operacji
 bankowych i sposób automatycznego przeprowadzania operacji
 bankowych

B1 (11) **198213** (41) 2004 05 04
 (51) **B65H 3/08** (2006.01)
 (21) 355496 (22) 2000 09 29
 (30) 99 1998 1999 11 02 CH
 (86) 2000 09 29 PCT/CH00/00530
 (87) 2001 05 10 WO01/32539, PCT Gazette nr 19/01
 (72) Keller Alex
 (73) FERAG AG, Hinwil (CH)
 (54) Sposób i urządzenie do odtransportowywania płaskich, ułożo-
 nych w stos, giętkich wyrobów

B1 (11) **198414** (41) 2004 12 27
 (51) **B67C 3/00** (2006.01)
 (21) 368476 (22) 2004 06 09
 (30) 03 10326618 2003 06 13 DE
 (72) Till Volker
 (73) KHS Maschinen- und Anlagenbau AG, Dortmund (DE)
 (54) Maszyna do manipulowania pojemnikami

B1 (11) **198314** (41) 2005 02 07
 (51) **B67D 3/00** (2006.01)
 (21) 366908 (22) 2002 05 02
 (30) 01 867809 2001 05 30 US
 (86) 2002 05 02 PCT/US02/13805
 (87) 2002 12 12 WO02/098786, PCT Gazette nr 50/02
 (72) Randall Jeffrey T., Smith Kelly A., De Groot Susan
 (73) SEAQUIST CLOSURES FOREIGN, INC., Crystal Lake (US)
 (54) Dozująca konstrukcja do pojemnika z otworem

B1 (11) **198315** (41) 2004 12 13
 (51) **B67D 5/32** (2006.01)
 (21) 364527 (22) 2001 05 17
 (30) 00 579323 2000 05 25 US
 01 811098 2001 03 16 US
 (86) 2001 05 17 PCT/US01/15977
 (87) 2001 11 29 WO01/89983, PCT Gazette nr 48/01
 (72) Randall Jeffrey T., Smith Kelly A., Blomdahl Corinne M.
 (73) SEAQUIST CLOSURES FOREIGN, INC., Crystal Lake (US)
 (54) Element pasowany do zespołu zamknięcia, wielokrotnie
 uszczelniający zespół zamknięcia dozującego dla uszczelniania
 pojemnika zawierającego zawartość znajdującą się pod wysokim
 ciśnieniem, wielokrotnie uszczelniający zespół zamknięcia doz-
 ującego dla zapewnienia co najmniej dwóch rodzajów dozowania
 płynnej zawartości z pojemnika, wielokrotnie uszczelniający zespół
 zamknięcia dozującego zapewniający wiele uszczelnień dla pojem-
 nika, sposób zmieniania rodzaju dozowania zespołu zamknięcia
 współpracującego z pojemnikiem, sposób wielokrotnego uszczel-
 niania zespołu zamknięcia współpracującego z pojemnikiem

B1 (11) **198345** (41) 2005 04 04
 (51) **B67D 5/64** (2006.01)
 (21) 368524 (22) 2002 06 17
 (30) 01 2315 (2002 06 22) CZ
 (86) 2002 06 17 PCT/CZ02/00037
 (87) 2003 01 03 WO03/000584, PCT Gazette nr 01/03
 (76) Müller Rudolf, Ceska u Brna (CZ); Zerdik Miroslav, Ostrava (CZ)
 (54) Mobilne stanowisko dozowania płynu

B1 (11) **198476** (41) 2002 09 23
 (51) **C01B 13/11** (2006.01)
 (21) 349836 (22) 2000 03 03
 (30) 99 9900781 (1999 03 05) SE
 (86) 2000 03 03 PCT/SE00/00438
 (87) 2000 09 14 WO00/53529, PCT Gazette nr 37/00
 (72) Borgström Jan
 (73) PRIMOZONE PRODUCTION AB, Löddeköpinge (SE)
 (54) Generator ozonowy

B1 (11) **198546** (41) 2006 03 06
 (51) **C01B 25/26** (2006.01)
 (21) 369799 (22) 2004 08 30
 (72) Kowalak Stanisław, Jankowska Aldona
 (73) Uniwersytet im. Adama Mickiewicza, Poznań (PL)
 (54) Sposób otrzymywania cynkofosforanów o strukturze SOD

B1 (11) **198593** (41) 2004 05 04
 (51) **C01B 31/16** (2006.01)
 (21) 356857 (22) 2002 10 25
 (72) Kułazyński Marek, Bratek Wiesław, Bratek Krystyna
 (73) Politechnika Wrocławska, Wrocław (PL)
 (54) Sposób wytwarzania sferycznych węgla aktywnych

B1 (11) **198594** (41) 2004 05 04
 (51) **C01B 31/16** (2006.01)
 (21) 356856 (22) 2002 10 25
 (72) Kułazyński Marek, Bratek Wiesław, Bratek Krystyna
 (73) Politechnika Wrocławska, Wrocław (PL)
 (54) Sposób wytwarzania sferycznych adsorbentów węglowych

B1 (11) **198440** (41) 2003 03 24
 (51) **C01B 31/18** (2006.01)
 (21) 349675 (22) 2001 09 14
 (72) Bał Stanisław, Bartoszewicz Przemysław, Brzezicki Andrzej, Dończyk Wincenty, Filipiak Bogumiła, Fiszer Renata, Grzęda Władysław, Iwa Henryk, Kapela Mikołaj, Nowak Andrzej, Pokorska Zofia, Spadło Marian, Wencel Renata, Wójcik Lucjan, Zajączkowski Władysław
 (73) Instytut Ciężkiej Syntezy Organicznej BLACHOWNIA, Kędzierzyn-Koźle (PL); Zakłady Chemiczne ZACHEM S.A., Bydgoszcz (PL)
 (54) Sposób oczyszczania tlenu węgla

B1 (11) **198453** (41) 2002 07 15
 (51) **C01B 31/26** (2006.01)
 (21) 345129 (22) 2001 01 11
 (72) Stechman Marta, Różycka Danuta, Materńko Henryka, Marszałek Jeremi, Wojtycha Zdzisław, Jamroży Józef, Zaczkowski Lucjan, Sufczyński Tadeusz
 (73) Instytut Chemii Nieorganicznej, Gliwice (PL); KOPALNIE I ZAKŁADY CHEMICZNE SIARKI „SIARKOPOL” SPÓŁKA AKCYJNA, Grzybów (PL)
 (54) Sposób wytwarzania trójtiowęglanu sodu

B1 (11) **198188** (41) 2006 04 03
 (51) **C01B 33/00** (2006.01)
C01B 33/18 (2006.01)
 (21) 370289 (22) 2004 09 23
 (72) Zielecka Maria, Bajdor Krzysztof, Szulc Anna, Bujnowska Elżbieta, Cyruchin Krystyna

(73) Instytut Chemii Przemysłowej im.Prof.Ignacego Mościckiego, Warszawa (PL)
 (54) Sposób wytwarzania nanoproszków krzemionkowych także funkcjonalizowanych

B1 (11) **198569** (41) 2004 06 28
 (51) **C01G 49/00** (2006.01)
C07F 15/00 (2006.01)
 (21) 357849 (22) 2002 12 18
 (72) Łukasik Zofia, Stanik Winicjusz, Drąg Piotr, Kursa Ryszard, Ziemiański Leszek, Bernat Mirosław, Borowik Krzysztof
 (73) Instytut Technologii Nafty im.prof.S.Pilata, Kraków (PL)
 (54) Sposób wytwarzania kompleksowych organorozpuszczalnych soli żelaza trójwartościowego

B1 (11) **198366** (41) 2004 03 22
 (51) **C01G 57/00** (2006.01)
 (21) 355940 (22) 2002 09 09
 (72) Bartoś Barbara, Bilewicz Aleksander, Włodzimirska Barbara
 (73) Instytut Chemii i Techniki Jądrowej, Warszawa (PL)
 (54) Sposób otrzymywania radionuklidów aktywnu-225 i aktywnu-228

B1 (11) **198262** (41) 2002 01 14
 (51) **C02F 1/04** (2006.01)
B01D 61/36 (2006.01)
B01J 49/00 (2006.01)
 (21) 341489 (22) 2000 07 13
 (72) Gryta Marek, Morawski Antoni Waldemar
 (73) Politechnika Szczecińska, Szczecin (PL)
 (54) Sposób oczyszczania ścieków po regeneracji wymiennicy jonowych zastosowanych do zmiękczenia i demineralizacji wody

B1 (11) **198501** (41) 2002 01 14
 (51) **C02F 1/04** (2006.01)
B01D 61/36 (2006.01)
B01J 49/00 (2006.01)
 (62) 341489
 (21) 382905 (22) 2000 07 13
 (72) Gryta Marek, Morawski Antoni Waldemar
 (73) Politechnika Szczecińska, Szczecin (PL)
 (54) Sposób oczyszczania ścieków po regeneracji anionowych wymiennicy jonowych

B1 (11) **198502** (41) 2002 01 14
 (51) **C02F 1/04** (2006.01)
B01D 61/36 (2006.01)
B01J 49/00 (2006.01)
 (62) 341489
 (21) 382906 (22) 2000 07 13
 (72) Gryta Marek, Morawski Antoni Waldemar
 (73) Politechnika Szczecińska, Szczecin (PL)
 (54) Sposób oczyszczania ścieków po regeneracji kationowych i anionowych wymiennicy jonowych

B1 (11) **198431** (41) 2002 08 12
 (51) **C02F 1/58** (2006.01)
C02F 11/00 (2006.01)
C25D 21/16 (2006.01)
 (21) 345717 (22) 2001 02 05
 (72) Kowalski Zygmunt, Jodko Marek, Koziński Krystyna
 (73) Politechnika Krakowska im. Tadeusza Kościuszki, Kraków (PL)
 (54) Sposób przerobu osadów zawierających fosforany żelaza

B1 (11) **198369** (41) 2004 09 06
 (51) **C03B 37/04** (2006.01)
 (21) 360467 (22) 2001 07 12
 (30) 00 0009268 (2000 07 13) FR
 (86) 2001 07 12 PCT/FR01/02282

(87) 2002 01 24 WO02/06171, PCT Gazette nr 04/02
 (72) Beaufils Sebastien, Calero Claire
 (73) SAINT-GOBAIN ISOVER, Courbevoie (FR)
 (54) Wyrób ciepłochronny i/lub izolujący akustycznie na bazie wełny mineralnej oraz sposób jego wytwarzania

B1 (11) **198591** (41) 2003 03 10

(51) **C03B 37/10** (2006.01)

B01J 20/30 (2006.01)

C02F 1/52 (2006.01)

B09B 3/00 (2006.01)

(62) 349483

(21) 383007 (22) 2001 09 03

(72) Rutkowski Marian, Drąg Edwarda, Turowski Przemysław,

Zalas Jerzy, Żyliński Wiesław, Grabas Kazimierz

(73) Politechnika Wrocławska, Wrocław (PL)

(54) Sposób przetwarzania odpadów wełny mineralnej w materiały użyteczne

B1 (11) **198560** (41) 2004 07 26

(51) **C03C 17/32** (2006.01)

(21) 357269 (22) 2000 05 25

(30) 99 9906586 1999 05 25 FR

(86) 2000 05 25 PCT/FR00/01424

(87) 2000 11 30 WO00/71481, PCT Gazette nr 48/00

(72) Messere Rino, Hebert Anne-Sophie, Florentin Jean-Michel

(73) SAINT-GOBAIN GLASS FRANCE, Courbevoie (FR)

(54) Oszklenie izolacyjne zwłaszcza do drzwi chłodziarki lub ludy chłodziarce i zastosowanie oszklenia izolacyjnego w drzwiach chłodziarki lub ludy chłodziarce

B1 (11) **198292** (41) 2005 01 10

(51) **C03C 23/00** (2006.01)

C03C 17/22 (2006.01)

(21) 365601 (22) 2001 11 01

(30) 00 703709 2000 11 02 US

(86) 2001 11 01 PCT/US01/42882

(87) 2002 05 10 WO02/36514, PCT Gazette nr 19/02

(72) Veerasamy Vijayan S., Petrmichl Rudolph H.

(73) GUARDIAN INDUSTRIES CORP., Auburn Hills (US)

(54) Sposób wytwarzania wytworu powlekanego

B1 (11) **198339** (41) 2006 02 06

(51) **C04B 24/16** (2006.01)

C04B 24/10 (2006.01)

(21) 369248 (22) 2004 07 23

(72) Tomasiak Piotr, Staroszczyk Hanna, Wilk Halina

(73) Akademia Rolnicza im. Hugona Kołłątaja, Kraków (PL)

(54) Sposób wytwarzania bioplastyfikatora do zapraw hydraulicznych

B1 (11) **198350** (41) 2006 07 24

(51) **C04B 28/20** (2006.01)

C04B 14/04 (2006.01)

C04B 14/26 (2006.01)

(21) 372230 (22) 2005 01 13

(72) Pytel Zdzisław, Kudowski Wiesław, Małolepszy Jan,

Kocjan Jacek

(73) Akademia Górniczo-Hutnicza im. Stanisława Staszica,

Kraków (PL)

(54) Masa na wyroby wapienno-piaskowe o podwyższonej wytrzymałości

B1 (11) **198249** (41) 2003 02 24

(51) **C04B 35/583** (2006.01)

(21) 349198 (22) 2001 08 16

(72) Benko Ewa, Kwiatkowski Jacek, Królicka Bogna, Klimczyk Piotr

(73) Instytut Zaawansowanych Technologii Wytwarzania, Kraków (PL)

(54) Kompozyt z regularnego azotku boru z metaliczno-ceramiczną fazą wiążącą

B1 (11) **198547** (41) 2006 07 10

(51) **C04B 35/634** (2006.01)

C04B 35/10 (2006.01)

C04B 35/453 (2006.01)

C04B 35/565 (2006.01)

C04B 35/584 (2006.01)

C04B 35/48 (2006.01)

(21) 371999 (22) 2004 12 29

(72) Szafran Mikołaj, Jach Katarzyna, Tomaszewska-Grzęda Anita

(73) Politechnika Warszawska, Warszawa (PL)

(54) Masa ceramiczna i sposób wytwarzania kompozytów ceramicznych z masy ceramicznej

B1 (11) **198224** (41) 2002 06 03

(51) **C05F 17/02** (2006.01)

(21) 348639 (22) 1999 11 04

(30) 98 19851306 1998 11 06 DE

99 19909353 1999 03 03 DE

(86) 1999 11 04 PCT/IB99/01950

(87) 2000 05 18 WO00/27777, PCT Gazette nr 20/00

(72) Müller Patrick, Widmer Christian

(73) Müller Patrick, Birsfelden (CH)

(54) Sposób oraz instalacja do obróbki mieszaniny zawierającej składniki strukturalne i składniki organiczne

B1 (11) **198186** (41) 2004 04 19

(51) **C05G 1/00** (2006.01)

C05G 3/00 (2006.01)

(21) 359570 (22) 2003 04 07

(23) 2002 10 10 Polagra Farm

(72) Sulejewski Tomasz, Malczyk Piotr

(73) Sulejewski Tomasz, Suchy Las (PL)

(54) Nawóz wieloskładnikowy, zwłaszcza granulowany z udziałem minerałów

B1 (11) **198326** (41) 2001 07 02

(51) **C07C 229/16** (2006.01)

C07C 227/04 (2006.01)

(21) 337592 (22) 1999 12 29

(72) Golubski Zbigniew, Matusiewicz Katarzyna

(73) Politechnika Wrocławska, Wrocław (PL)

(54) Nowa pochodna kwasu bursztynowego oraz sposób jej wytwarzania

B1 (11) **198592** (41) 2005 01 24

(51) **C07C 233/78** (2006.01)

C07C 231/02 (2006.01)

(21) 361368 (22) 2003 07 21

(72) Piasecki Andrzej, Wójcik Beata, Łuczyński Jacek

(73) Politechnika Wrocławska, Wrocław (PL)

(54) Nowe di-amidoaminy pochodne N, N-dimetyloetylenodiaminy i sposób ich wytwarzania

B1 (11) **198390** (41) 2000 08 28

(51) **C07C 247/14** (2006.01)

C07H 15/04 (2006.01)

C07H 5/04 (2006.01)

(21) 338501 (22) 2000 02 18

(30) 99 99200484 1999 02 19 EP

(72) Claassen Henricus Cornelis Jozephus

(73) SANOFI-AVENTIS, Paryż (FR)

(54) Sposób wprowadzania grupy azydkowej do związku organicznego

B1 (11) **198544** (41) 2004 10 04
 (51) **C07C 27/04** (2006.01)
C07C 29/149 (2006.01)
 (21) 359479 (22) 2003 04 02
 (72) Kijeński Jacek, Szkuta Kowalska Justyna, Fedoryńska Elżbieta
 (73) Politechnika Warszawska, Warszawa (PL)
 (54) Sposób wytwarzania alkoholi lub mieszaniny alkoholi i aldehydów

B1 (11) **198270** (41) 2000 02 28
 (51) **C07C 29/132** (2006.01)
C07C 35/22 (2006.01)
C07C 33/05 (2006.01)
 (21) 335311 (22) 1999 09 06
 (72) Lochyński Stanisław, Kowalska Katarzyna, Góra Józef, Wawrzeńczyk Czesław
 (73) Uniwersytet Przyrodniczy we Wrocławiu, Wrocław (PL)
 (54) Nowy alkohol i sposób otrzymywania nowego alkoholu

B1 (11) **198551** (41) 2006 01 09
 (51) **C07C 31/34** (2006.01)
 (21) 368794 (22) 2004 06 28
 (72) Zachwieja Romuald, Ruczyński Lech, Koziel Tadeusz, Madej Władysław, Gorzka Andrzej, Kopytowski Jerzy, Rejewski Paweł, Rejewska Elżbieta, Cuga Henryk, Inowolski Anatoliusz
 (73) Zakłady Chemiczne ZACHEM S.A., Bydgoszcz (PL)
 (54) Sposób otrzymywania dichloropropanoli

B1 (11) **198439** (41) 2002 06 17
 (51) **C07C 31/36** (2006.01)
C07C 29/141 (2006.01)
 (21) 348827 (22) 1999 12 16
 (30) 98 60112839 1998 12 18 US
 (86) 1999 12 16 PCT/US99/29903
 (87) 2000 06 22 WO00/35844, PCT Gazette nr 25/00
 (72) Vosejпка Paul C., Hucul Dennis A., Maughon Bob R., Ito Larry N., Campbell Robert M.
 (73) DOW GLOBAL TECHNOLOGIES INC., Midland (US)
 (54) Sposób wytwarzania 2,3-dihalogenopropanolu i sposób wytwarzania epihalogenohydryny

B1 (11) **198394** (41) 2002 02 25
 (51) **C07C 311/21** (2006.01)
C07D 231/38 (2006.01)
 (21) 346797 (22) 1999 09 21
 (30) 98 60100888 1998 09 23 US
 (86) 1999 09 21 PCT/US99/22013
 (87) 2000 03 30 WO00/17159, PCT Gazette nr 13/00
 (72) Houze Jonathan B.
 (73) AMGEN Inc., Thousand Oaks (US)
 (54) Związki pochodne arylosulfonoanilidomocznika, ich zastosowanie oraz zawierające je kompozycje farmaceutyczne

B1 (11) **198505** (41) 2001 11 05
 (51) **C07C 317/40** (2006.01)
C07C 317/42 (2006.01)
C07C 323/65 (2006.01)
C07D 207/27 (2006.01)
C07D 213/89 (2006.01)
C07D 295/08 (2006.01)
A61K 31/167 (2006.01)
A61K 31/4015 (2006.01)
A61K 31/44 (2006.01)
A61P 9/08 (2006.01)
A61P 9/10 (2006.01)
A61P 3/10 (2006.01)
A61P 21/00 (2006.01)
A61P 25/28 (2006.01)

(21) 344447 (22) 1999 05 26
 (30) 98 9811427 1998 05 29 GB
 (86) 1999 05 26 PCT/GB99/01669
 (87) 1999 12 09 WO99/62506, PCT Gazette nr 49/99
 (72) Butlin Roger John, Nowak Thorsten, Burrows Jeremy Nicholas, Block Michael Howard
 (73) ASTRAZENECA AB, Södertälje (SE)
 (54) Zastosowanie związków do wytwarzania leków, nowe związki, sposoby ich wytwarzania oraz zawierające je kompozycje

B1 (11) **198512** (41) 2000 12 04
 (51) **C07C 323/12** (2006.01)
A23L 1/226 (2006.01)
A23L 1/03 (2006.01)
 (21) 340321 (22) 2000 05 26
 (30) 99 99110416 1999 05 28 EP
 (72) Acuna Gonzalo, Gautschi Markus, Kumli Frank, Schmid Joachim, Zsindely Janos
 (73) Givaudan Roure (International) SA, Vernier (CH)
 (54) 3-merkapto-alkanole i ich stereoizomery jako substancje smakowo-zapachowe, kompozycja smakowo-zapachowa zawierająca takie związki ich zastosowanie oraz produkt zawierający taką kompozycje

B1 (11) **198537** (41) 2003 12 29
 (51) **C07C 35/08** (2006.01)
C07C 49/403 (2006.01)
 (21) 354763 (22) 2002 06 27
 (72) Balcerzak Kazimierz, Viewieger Tadeusz, Zimowski Andrzej, Zylbersztejn Michał, Gotkowski Andrzej, Machnikowski Henryk, Marchwiany Henryk, Uszyński Aleksander
 (73) Instytut Chemii Przemysłowej im. Prof. Ignacego Mościckiego, Warszawa (PL); Zakłady Azotowe PUŁAWY Spółka Akcyjna, Puławy (PL)
 (54) Sposób rozkładu wodoronadtlenku cykloheksylu do cykloheksanolu i cykloheksanonu

B1 (11) **198595** (41) 2004 02 09
 (51) **C07C 37/11** (2006.01)
 (21) 355277 (22) 2002 07 31
 (72) Klimkiewicz Roman, Grabowska Hanna, Teterycz Helena, Licznarski Benedykt Wolimir, Nitsch Karol, Wiśniewski Kamil
 (73) Politechnika Wrocławska, Wrocław (PL); Instytut Niskich Temperatur i Badań Strukturalnych PAN, Wrocław (PL)
 (54) Sposób wytwarzania orto-krezolu i/lub 2,6-ksylenolu

B1 (11) **198375** (41) 2002 03 11
 (51) **C07C 407/00** (2006.01)
C07C 409/14 (2006.01)
 (21) 346864 (22) 1999 08 25
 (30) 98 60097982 1998 08 26 US
 (86) 1999 08 25 PCT/US99/19311
 (87) 2000 03 09 WO00/12470, PCT Gazette nr 10/00
 (72) Druliner Joe Douglas, Kob Nicholas Edward III, Lane Samuel Livingston, Stowe Gerald Thomas
 (73) E.I. DU PONT DE NEMOURS AND COMPANY, Wilmington (US)
 (54) Sposób rozkładu wodoronadtlenków alkilowych lub aromatycznych

B1 (11) **198573** (41) 2005 11 28
 (51) **C07C 409/16** (2006.01)
C07C 409/38 (2006.01)
C07C 407/00 (2006.01)
 (21) 368148 (22) 2004 05 21
 (72) Baj Stefan, Chrobok Anna
 (73) Politechnika Śląska, Gliwice (PL)
 (54) Sposób otrzymywania nadtlenków dialkilowych i nadtlenoestrów

B1 (11) **198574** (41) 2005 10 31
 (51) **C07C 409/16** (2006.01)
C07C 407/00 (2006.01)
 (21) 367547 (22) 2004 04 26
 (72) Baj Stefan, Siewniak Agnieszka
 (73) Politechnika Śląska, Gliwice (PL)
 (54) Sposób otrzymywania nadtlenków dialkylowych

B1 (11) **198271** (41) 2001 02 26
 (51) **C07C 43/00** (2006.01)
C07C 67/00 (2006.01)
 (21) 342417 (22) 2000 09 06
 (72) Lochyński Stanisław, Frąckowiak Bożena, Balkowski Grzegorz,
 Góra Józef, Wawrzeńczyk Czesław
 (73) Uniwersytet Przyrodniczy we Wrocławiu, Wrocław (PL)
 (54) Nowy octan 2-(2-etylideno-6,6-dimetylobicyklo[3.1.0]heks-
 +3-ylo)etylu i sposób jego otrzymywania

B1 (11) **198531** (41) 2004 06 28
 (51) **C07C 49/403** (2006.01)
C07C 35/08 (2006.01)
 (21) 357841 (22) 2002 12 17
 (72) Balcerzak Kazimierz, Vieweger Tadeusz, Zimowski Andrzej,
 Zylbersztejn Michał, Cieślak Robert, Gotkowski Andrzej, Marchwiany
 Henryk, Uszyński Aleksander
 (73) Instytut Chemii Przemysłowej im. Prof. Ignacego Mościckiego,
 Warszawa (PL); Zakłady Azotowe PUŁAWY S.A., Puławy (PL)
 (54) Sposób obróbki ekstraktu wodnego z surowego produktu
 utleniania cykloheksanu

B1 (11) **198563** (41) 2004 06 14
 (51) **C07C 49/403** (2006.01)
C07C 35/08 (2006.01)
 (21) 357583 (22) 2002 12 06
 (72) Matachowski Leszek, Pamin Katarzyna, Połtowiec Jan,
 Haber Jerzy, Janitz Alina, Magieiko Krystyna, Szarlik Stefan,
 Piechota Stanisław
 (73) Instytut Katalizy i Fizykochemii Powierzchni PAN, Kraków (PL);
 Instytut Chemii Przemysłowej, Warszawa (PL)
 (54) Sposób utleniania cykloheksanu

B1 (11) **198526** (41) 2002 02 11
 (51) **C07D 205/06** (2006.01)
C07D 205/06 (2006.01)
C07D 401/06 (2006.01)
C07D 401/10 (2006.01)
C07D 401/12 (2006.01)
C07D 403/10 (2006.01)
C07D 405/12 (2006.01)
C07D 409/06 (2006.01)
C07D 409/14 (2006.01)
C07D 417/06 (2006.01)
A61K 31/397 (2006.01)
A61K 31/4025 (2006.01)
A61P 25/00 (2006.01)
A61P 25/30 (2006.01)
 (21) 346530 (22) 1999 09 09
 (30) 98 9811342 1998 09 11 FR
 (86) 1999 09 09 PCT/FR99/02147
 (87) 2000 03 23 WO00/15609, PCT Gazette nr 12/00
 (72) Achard Daniel, Boucharde Hervé, Bouquerel Jean, Capet
 Marc, Grisoni Serge, Malleron Jean-Luc, Mignani Serge, Hittinger
 Augustin
 (73) AVENTIS PHARMA S.A., Antony (FR)
 (54) Pochodne azetydyny, sposób ich wytwarzania i kompozycje je
 zawierające

B1 (11) **198189** (41) 2001 11 05
 (51) **C07D 207/16** (2006.01)
A61K 31/40 (2006.01)
A61P 31/00 (2006.01)
 (21) 344440 (22) 1999 05 28
 (30) 98 60087064 1998 05 28 US
 (86) 1999 05 28 PCT/US99/11924
 (87) 1999 12 02 WO99/61421, PCT Gazette nr 49/99
 (72) Lee Wen-Chemg, Gill Alan
 (73) BIOGEN IDEC MA, INC., Cambridge (US)
 (54) (R)-N-[[4-[[[(2-metylofeniloamino)-karbonylo]amino]fenylo]a-
 cetylo]-L-prolino-3-metylo]-β-alanina, jej zastosowanie i kompozycja
 farmaceutyczna ją zawierająca

B1 (11) **198522** (41) 2000 11 20
 (51) **C07D 209/48** (2006.01)
 (21) 333194 (22) 1999 05 18
 (72) Orzeszko Andrzej, Kazimierczuk Zygmunt
 (73) Szkoła Główna Gospodarstwa Wiejskiego, Warszawa (PL)
 (54) Sposób wytwarzania N-podstawionych imidów pochodnych
 bezwodnika 4-(1-adamantylometoksykarbonylo)ftalowego

B1 (11) **198571** (41) 2000 11 06
 (51) **C07D 209/52** (2006.01)
C07D 221/04 (2006.01)
C07D 401/12 (2006.01)
A61K 31/403 (2006.01)
A61K 31/4427 (2006.01)
A61P 7/02 (2006.01)
A61P 9/00 (2006.01)
 (21) 339967 (22) 2000 04 28
 (30) 99 9905601 1999 05 03 FR
 (72) De Nanteuil Guillaume, Gloanec Philippe, Verbeuren Tony,
 Rupin Alain
 (73) LES LABORATOIRES SERVIER, Courbevoie Cedex (FR)
 (54) Związek będący pochodną 2,3-metanoaminokwasu, kompozy-
 cja farmaceutyczna zawierająca ten związek oraz jej zastosowanie
 w leczeniu

B1 (11) **198516** (41) 2003 08 25
 (51) **C07D 209/96** (2006.01)
 (21) 352475 (22) 2000 07 13
 (30) 99 9902377 1999 07 15 HU
 (86) 2000 07 13 PCT/HU00/00079
 (87) 2001 01 25 WO01/05759, PCT Gazette nr 04/01
 (72) Heja Gergely, Csikos Eva, Gonczi Csaba, Halasz Judit, Hajdu
 Felix, Hermecz Istvan, Kis Laszlo, Nagy Lajos, Santane Csutor Andrea,
 Simon Kalman, Szomor Tiborne, Szvoboda Gyorgyne
 (73) SANOFI-AVENTIS, Paryż (FR)
 (54) Sposób wytwarzania pochodnych spiro[cis-4-(β-hydroksy-
 etoksy)cykloheksan-[3H]indol]-2-[1'H]onu

B1 (11) **198521** (41) 2003 08 25
 (51) **C07D 209/96** (2006.01)
C07D 209/34 (2006.01)
C07D 405/04 (2006.01)
 (21) 352477 (22) 2000 07 13
 (30) 99 9902374 1999 07 15 HU
 (86) 2000 07 13 PCT/HU00/00081
 (87) 2001 01 25 WO01/05760, PCT Gazette nr 04/01
 (72) Gönczi Csaba, Csikos Eva, Hermecz Istvan, Heja Gergely,
 Illar Arpad, Nagy Lajos, Santane Csutor Andrea, Simon Attila,
 Simon Kalman, Smelkone Esek Agota, Szomor Tiborne, Szvoboda
 Gyorgyne
 (73) SANOFI-AVENTIS, Paryż (FR)
 (54) Sposób wytwarzania pochodnych spiro [(4-cykloheksanono)-
 -[3H]indol]-2-[1'H]-onu oraz związki pośrednie

B1 (11) **198443** (41) 2001 01 15
 (51) **C07D 211/04** (2006.01)
C07C 217/48 (2006.01)
C07D 295/08 (2006.01)
A61K 31/445 (2006.01)
 (21) 339908 (22) 1998 10 14
 (30) 97 950818 1997 10 15 US
 98 161653 1998 09 28 US
 (86) 1998 10 14 PCT/US98/21609
 (87) 1999 04 22 WO99/19293, PCT Gazette nr 16/99
 (72) Raveendranath Panolil, Zeldis Joseph, Vid Galina, Potoski John
 Richard, Ren Jianxin, Silvio Iera
 (73) WYETH, Madison (US)
 (54) Nowe aryloksy-alkilo-dialkiloaminy oraz sposoby ich wytwarzania

B1 (11) **198582** (41) 2003 01 13
 (51) **C07D 211/94** (2006.01)
 (21) 348442 (22) 2001 07 04
 (72) Gwiazda Piotr, Cybulski Andrzej
 (73) Polska Akademia Nauk, Instytut Chemii Fizycznej,
 Zakład Doświadczalny CHEMIPAN, Warszawa (PL)
 (54) Sposób wytwarzania 2,2,6,6-tetrametylopiperydyn-1-oksylu
 o wysokiej czystości

B1 (11) **198352** (41) 2001 09 24
 (51) **C07D 213/00** (2006.01)
C07D 213/75 (2006.01)
C07D 213/56 (2006.01)
C07D 401/06 (2006.01)
C07D 213/74 (2006.01)
C07D 213/73 (2006.01)
A61K 31/44 (2006.01)
 (21) 344046 (22) 1999 05 11
 (30) 98 60085053 1998 05 11 US
 99 60127626 1999 04 01 US
 99 60129099 1999 04 13 US
 (86) 1999 05 11 PCT/US99/10291
 (87) 1999 11 18 WO99/58502, PCT Gazette nr 46/99
 (72) Salituro Francesco, Galullo Vincent, Bellon Steven, Bemis Guy,
 Cochran John
 (73) VERTEX PHARMACEUTICALS INCORPORATED, Cambridge (US)
 (54) Heterocykliczne inhibitory p38, kompozycja farmaceutyczna
 i zastosowanie heterocyklicznych inhibitorów p38

B1 (11) **198408** (41) 1999 08 02
 (51) **C07D 217/26** (2006.01)
C07C 69/86 (2006.01)
 (21) 331801 (22) 1997 09 04
 (30) 96 708411 1996 09 05 US
 (86) 1997 09 04 PCT/US97/15468
 (87) 1998 03 12 WO98/09951, PCT Gazette nr 10/98
 (72) Whitten Kathleen R., Deason Michael E.
 (73) AGOURON PHARMACEUTICALS, INC., La Jolla (US);
 JAPAN TOBACCO INC., Osaka (JP)
 (54) Chlorek kwasu 3-acetoksy-2-metylobenzoowego, sposób
 wytwarzania chlorku kwasu 3-acetoksy-2-metylobenzoowego,
 sposób wytwarzania nelfinawiru i sposób wytwarzania mesylanu
 nelfinawiru

B1 (11) **198486** (41) 2000 12 04
 (51) **C07D 221/26** (2006.01)
A61K 31/435 (2006.01)
A61K 31/485 (2006.01)
A61P 25/00 (2006.01)
 (21) 339061 (22) 1998 09 09
 (30) 97 19740110 1997 09 12 DE

(86) 1998 09 09 PCT/EP98/05734
 (87) 1999 03 25 WO99/14199, PCT Gazette nr 12/99
 (72) Grauert Matthias, Carter Adrian, Bechtel Wolf-Dietrich,
 Weiser Thomas, Palluk Rainer, Pschorn Uwe
 (73) BOEHRINGER INGELHEIM PHARMA GmbH & Co. KG, Ingelheim
 am Rhein (DE)
 (54) Podstawione pochodne 1,2,3,4,5,6-heksahydro-2,6-metano-
 -3-benzazocy n-10-oli, sposób ich wytwarzania, preparat farmaceu-
 tyczny je zawierający i ich zastosowanie

B1 (11) **198517** (41) 2000 12 04
 (51) **C07D 231/06** (2006.01)
 (21) 339304 (22) 1998 08 06
 (30) 97 19739489 1997 09 09 DE
 (86) 1998 08 06 PCT/EP98/04895
 (87) 1999 03 18 WO99/12909, PCT Gazette nr 11/99
 (72) Schlegel Günter
 (73) BAYER CROPSCIENCE AG, Monheim (DE)
 (54) Sposób wytwarzania pochodnych kwasu 1-fenylopirazolino-
 -3-karboksylogowego

B1 (11) **198503** (41) 2002 07 01
 (51) **C07D 237/16** (2006.01)
A61K 31/50 (2006.01)
A61P 19/00 (2006.01)
A61P 29/00 (2006.01)
A61P 35/00 (2006.01)
 (21) 349256 (22) 1999 10 27
 (30) 98 179606 1998 10 27 US
 99 261872 1999 03 03 US
 99 298490 1999 04 23 US
 99 427768 1999 10 27 US
 (86) 1999 10 27 PCT/US99/25234
 (87) 2000 05 04 WO00/24719, PCT Gazette nr 18/00
 (72) Black Lawrence A., Basha Anwer, Kolasa Teodozj, Kort Michael E.,
 Liu Huaqing, McCarty Catherine M., Patel Meena V., Rohde Jeffrey J.,
 Coghlan Michael J., Stewart Andrew O.
 (73) ABBOTT LABORATORIES, Abbott Park (US)
 (54) Związki pirydazynonowe, kompozycje farmaceutyczne je za-
 wierające oraz ich zastosowanie

B1 (11) **198528** (41) 2004 12 27
 (51) **C07D 239/47** (2006.01)
C07D 239/54 (2006.01)
C07D 239/30 (2006.01)
 (21) 360759 (22) 2003 06 18
 (72) Koszytkowska-Stawińska Mariola, Sas Wojciech
 (73) Politechnika Warszawska, Warszawa (PL)
 (54) Sposób otrzymywania nowych pochodnych 1-(N-alkilamido-
 metylo)-pirymidyny

B1 (11) **198529** (41) 2004 12 27
 (51) **C07D 239/47** (2006.01)
C07D 239/54 (2006.01)
C07D 239/30 (2006.01)
 (21) 360760 (22) 2003 06 18
 (72) Koszytkowska-Stawińska Mariola, Sas Wojciech
 (73) Politechnika Warszawska, Warszawa (PL)
 (54) Sposób otrzymywania nowych pochodnych 1-(N-alkilosulfo-
 namidometylo)-pirymidyny

B1 (11) **198180** (41) 2002 04 08
 (51) **C07D 239/50** (2006.01)
C07B 61/00 (2006.01)
 (21) 347503 (22) 1999 10 29
 (30) 98 98120529 1998 10 30 EP
 (86) 1999 10 29 PCT/EP99/08270
 (87) 2000 05 11 WO00/26193, PCT Gazette nr 19/00

(72) Brieden Walter, Saikali Elie
 (73) LONZA AG, Visp (CH)
 (54) Sposób wytwarzania 4-[(2',5'-diamino-6'-chlorowcopirymidyn-4'-yl o)amino]-cyklopent-2-enylometanoli

B1 (11) **198556** (41) 2004 02 09

(51) **C07D 251/54** (2006.01)

C07D 251/70 (2006.01)

C11D 3/39 (2006.01)

(21) 355300 (22) 2002 08 01

(72) Pajer Tomasz, Capała Wiesław, Michalska Magdalena, Ratajczak Włodzimierz, Wielicka Jolanta, Ptasiewicz-Malinowska Anna, Jędrzych Tomasz, Minda Dariusz, Kaniewska Bożena
 (73) Zakłady Azotowe PUŁAWY Spółka Akcyjna, Puławy (PL); Instytut Chemii Przemysłowej im. Prof. Ignacego Mościckiego, Warszawa (PL)
 (54) Sposób wytwarzania wodoronadtlenku melaminy

B1 (11) **198596** (41) 2003 03 24

(51) **C07D 251/54** (2006.01)

C07D 251/70 (2006.01)

C07D 413/14 (2006.01)

C08G 12/32 (2006.01)

C08G 14/10 (2006.01)

C08K 5/3492 (2006.01)

(21) 349693 (22) 2001 09 17

(72) Wirpsza Zygmunt

(73) Politechnika Radomska im. K. Pułaskiego, Radom (PL)

(54) Sposób wytwarzania 1-N-3,5-dioksanowych pochodnych melaminy

B1 (11) **198432** (41) 2002 04 22

(51) **C07D 251/62** (2006.01)

C07D 251/60 (2006.01)

(21) 347724 (22) 1999 11 05

(30) 98 1894 1998 11 13 AT

(86) 1999 11 05 PCT/EP99/08462

(87) 2000 05 25 WO00/29393, PCT Gazette nr 21/00

(72) Coufal Gerhard

(73) AGROLINZ MELAMIN GMBH, Linz (AT)

(54) Sposób wytwarzania czystej melaminy

B1 (11) **198553** (41) 1999 08 02

(51) **C07D 263/16** (2006.01)

C07C 317/40 (2006.01)

C07C 315/04 (2006.01)

(62) 331644

(21) 378741 (22) 1997 08 18

(30) 96 699271 1996 08 19 US

(86) 1997 08 18 PCT/US97/14205

(87) 1998 02 26 WO98/07709, PCT Gazette nr 08/98

(72) Towson James C., Vashi Dhiru B.

(73) SCHERING CORPORATION, Kenilworth (US)

(54) Sposób wytwarzania oksazolinowych związków pośrednich do otrzymywania florfenikolu lub jego analogów i sposób wytwarzania florfenikolu

B1 (11) **198504** (41) 2001 12 03

(51) **C07D 265/18** (2006.01)

A61K 31/535 (2006.01)

A61P 31/18 (2006.01)

(21) 345221 (22) 1999 06 10

(30) 98 60089981 1998 06 11 US

(86) 1999 06 10 PCT/US99/13199

(87) 1999 12 16 WO99/64405, PCT Gazette nr 50/99

(72) Radesca Lilian A., Maurin Michael B., Rabel Shelley R., Moore James R.

(73) Bristol-Myers Squibb Pharma Company, Princeton (US)

(54) Postać 1, postać 2, postać 3, postać 4 i postać 5 krystalicznego

(5)-6-chloro-4-cyklopropyloetynylo-4-trifluorometylo-1,4-dihydro-2H-3,1-benzoksazyn-2-onu i środek farmaceutyczny

B1 (11) **198495** (41) 2006 06 26

(51) **C07D 307/36** (2006.01)

C07D 307/40 (2006.01)

(21) 371883 (22) 2004 12 22

(72) Kula Józef, Sikora Magdalena, Balawejder Maciej, Majda Teresa

(73) Politechnika Łódzka, Łódź (PL)

(54) Nowy związek, furyloanalog nerolidolu

B1 (11) **198496** (41) 2006 06 26

(51) **C07D 307/36** (2006.01)

C07D 307/40 (2006.01)

(21) 371884 (22) 2004 12 22

(72) Kula Józef, Sikora Magdalena, Balawejder Maciej, Majda Teresa

(73) Politechnika Łódzka, Łódź (PL)

(54) Nowy związek, metylofuryloanalog farnezołu

B1 (11) **198497** (41) 2006 06 26

(51) **C07D 307/36** (2006.01)

C07D 307/40 (2006.01)

(21) 371885 (22) 2004 12 22

(72) Kula Józef, Sikora Magdalena, Balawejder Maciej, Majda Teresa

(73) Politechnika Łódzka, Łódź (PL)

(54) Nowy związek, metylofuryloanalog nerolidolu

B1 (11) **198498** (41) 2006 06 26

(51) **C07D 307/36** (2006.01)

C07D 307/40 (2006.01)

(21) 371886 (22) 2004 12 22

(72) Kula Józef, Sikora Magdalena, Balawejder Maciej, Majda Teresa

(73) Politechnika Łódzka, Łódź (PL)

(54) Nowy związek, furyloanalog farnezołu

B1 (11) **198385** (41) 2002 10 07

(51) **C07D 307/88** (2006.01)

(21) 349908 (22) 2000 01 26

(30) 99 199900128 1999 01 29 DK

(86) 2000 01 26 PCT/DK00/00032

(87) 2000 08 03 WO00/44738, PCT Gazette nr 31/00

(72) Weber Beat

(73) H. LUNDBECK A/S, Valby-Copenhagen (DK)

(54) Sposób wytwarzania 5-cyjanoftalidu

B1 (11) **198499** (41) 2003 12 01

(51) **C07D 307/93** (2006.01)

A01N 43/12 (2006.01)

(21) 360557 (22) 2003 06 09

(72) Obara Robert, Wawrzeńczyk Czesław

(73) Uniwersytet Przyrodniczy we Wrocławiu, Wrocław (PL)

(54) Sposób otrzymywania trans-4-izopropylo-6,6-dimetylo-3-oksabicyklo [3.1.0]heksan-2-onu

B1 (11) **198500** (41) 2003 12 01

(51) **C07D 307/93** (2006.01)

(21) 360558 (22) 2003 06 09

(72) Obara Robert, Wawrzeńczyk Czesław

(73) Uniwersytet Przyrodniczy we Wrocławiu, Wrocław (PL)

(54) Sposób otrzymywania trans-4-izopropylo-6,6-dimetylo-3-oksabicyklo [3.1.0]heksan-2-onu

B1 (11) **198572** (41) 1998 10 26

(51) **C07D 319/18** (2006.01)

C07D 327/06 (2006.01)

C07D 311/64 (2006.01)

A61K 31/335 (2006.01)

A61K 31/39 (2006.01)

A61P 25/00 (2006.01)

A61P 3/10 (2006.01)

A61P 35/00 (2006.01)

A61P 9/00 (2006.01)

(21) 325989 (22) 1998 04 24

(30) 97 9705110 1997 04 25 FR

(72) Guillaumet Gérard, Charton Isabelle, Mamai Ahmed, Renard Pierre, Pfeiffer Bruno, Delagrangue Philippe, Guardiola Béatrice

(73) LES LABORATOIRES SERVIER, Courbevoie Cedex (FR)

(54) Związki heterocykliczne, sposób ich wytwarzania, kompozycja farmaceutyczna je zawierająca oraz ich zastosowanie

B1 (11) **198421** (41) 2004 03 22

(51) **C07D 401/06** (2006.01)

C07D 401/14 (2006.01)

C07D 217/02 (2006.01)

C07D 215/14 (2006.01)

A61K 31/4709 (2006.01)

A61K 31/4725 (2006.01)

A61P 9/00 (2006.01)

(21) 354922 (22) 2000 10 19

(30) 99 9913206 1999 10 22 FR

00 0008328 2000 06 28 FR

(86) 2000 10 19 PCT/FR00/02910

(87) 2001 04 26 WO01/29026, PCT Gazette nr 17/01

(72) Baroni Marco, Bourrie Bernard, Cardamone Rosanna, Casellas Pierre, Guzzi Umberto

(73) SANOFI-AVENTIS, Paryż (FR)

(54) Fenylo- i pirydylo-tetrahydropirydyny, sposób ich wytwarzania, syntetyczne związki pośrednie, środek farmaceutyczny i zastosowanie fenylo- i pirydylo-tetrahydropirydyn

B1 (11) **198561** (41) 2002 12 02

(51) **C07D 401/06** (2006.01)

A61K 31/445 (2006.01)

A61P 25/00 (2006.01)

(21) 350243 (22) 2000 02 08

(30) 99 9901593 1999 02 10 FR

99 9904429 1999 04 07 FR

(86) 2000 02 08 PCT/FR00/00284

(87) 2000 08 17 WO00/47572, PCT Gazette nr 33/00

(72) Ducoux Jean Philippe, Emonds-Alt Xavier, Gueule Patrick, Proietto Vincenzo

(73) SANOFI-AVENTIS, Paryż (FR)

(54) Pochodne (1-fenacylo-3-fenylo-3-piperidyno) piperidyny, sposób ich wytwarzania, związki pośrednie, środek farmaceutyczny i zastosowanie pochodnych (1-fenacylo-3-fenylo-3-piperidyno) piperidyny

B1 (11) **198422** (41) 2002 10 21

(51) **C07D 401/12** (2006.01)

C07C 69/738 (2006.01)

C07C 251/80 (2006.01)

A61K 31/4155 (2006.01)

A61P 25/00 (2006.01)

(21) 350030 (22) 2000 01 28

(30) 99 9901201 1999 02 01 FR

99 9910166 1999 08 02 FR

(86) 2000 01 28 PCT/FR00/00194

(87) 2000 08 10 WO00/46209, PCT Gazette nr 32/00

(72) Camus Philippe, Martinez Serge, Rinaldi Murielle, Barth Francis

(73) SANOFI-AVENTIS, Paryż (FR)

(54) N-Piperidyno-5-(4-bromofenylo)-1-(2,4-dichlor ofenylo)-4-etylopirazolo-3-karboksamid, sposób jego wytwarzania, związki pośrednie, środek farmaceutyczny i zastosowanie

B1 (11) **198205** (41) 2002 08 12

(51) **C07D 401/12** (2006.01)

C07D 401/14 (2006.01)

C07D 405/14 (2006.01)

A61K 31/53 (2006.01)

A61P 11/06 (2006.01)

(21) 349526 (22) 1999 12 16

(30) 98 98204336 1998 12 18 EP

(86) 1999 12 16 PCT/EP99/10169

(87) 2000 06 29 WO00/37451, PCT Gazette nr 26/00

(72) Freyne Eddy Jean Edgard, Deroose Frederik Dirk, Lacrampe Jean Fernand Armand, Embrechts Werner Constant Johan, Fortin Jerome Michel Claude

(73) JANSSEN PHARMACEUTICA N.V., Beerse (BE)

(54) Inhibująca IL-5 pochodna 6-azauracylu, jej zastosowanie i sposób wytwarzania, kompozycja farmaceutyczna, sposób znaczenia in vitro receptora i sposób obrazowania in vitro narządu

B1 (11) **198552** (41) 2003 07 28

(51) **C07D 405/12** (2006.01)

A61K 31/4164 (2006.01)

A61P 9/08 (2006.01)

(21) 352112 (22) 2000 05 23

(30) 99 99201747 1999 06 02 EP

(86) 2000 05 23 PCT/EP00/04746

(87) 2000 12 14 WO00/75136, PCT Gazette nr 50/00

(72) Van Emelen Kristof, De Bruyn Marcel Frans Leopold

(73) JANSSEN PHARMACEUTICA N.V., Beerse (BE)

(54) Pochodna benzopiranu podstawionego aminoalkilem i sposób jej otrzymywania oraz kompozycja farmaceutyczna i sposób jej otrzymywania

B1 (11) **198532** (41) 2003 07 28

(51) **C07D 405/14** (2006.01)

C07D 405/12 (2006.01)

A61K 31/505 (2006.01)

A61P 9/00 (2006.01)

(21) 352063 (22) 2000 05 23

(30) 99 99201746 1999 06 02 EP

(86) 2000 05 23 PCT/EP00/04747

(87) 2000 12 14 WO00/75137, PCT Gazette nr 50/00

(72) De Bruyn Marcel Frans Leopold, Van Emelen Kristof,

Wigerinck Piet Tom Bert Paul, Verschueren Wim Gaston

(73) JANSSEN PHARMACEUTICA N.V., Beerse (BE)

(54) Pochodna benzopiranu podstawiona piperidynylem, piperidynylem lub homopiperidynylem i sposób jej otrzymywania oraz kompozycja farmaceutyczna i sposób jej otrzymywania

B1 (11) **198579** (41) 2001 04 23

(51) **C07D 409/06** (2006.01)

C07D 409/14 (2006.01)

A61K 31/38 (2006.01)

A61P 7/00 (2006.01)

(21) 343147 (22) 2000 10 12

(30) 99 9912899 1999 10 15 FR

(72) De Nanteuil Guillaume, Lila Christine, Verbeuren Tony, Rupin Alain

(73) LES LABORATOIRES SERVIER, Courbevoie Cedex (FR)

(54) Nowe związki benzotiofenu i kompozycje farmaceutyczne zawierające te związki oraz ich zastosowanie

B1 (11) **198405** (41) 2001 12 03

(51) **C07D 411/02** (2006.01)

(21) 340353 (22) 2000 05 26

(72) Czub Piotr, Pielichowski Jan

(73) Politechnika Krakowska im. Tadeusza Kościuszki, Kraków (PL)

(54) Sposób wytwarzania 5-(9-karbazolo)metylo-1,3-oksotiolano-2-tionu

B1 (11) **198558** (41) 2003 12 29
(51) **C07D 413/10** (2006.01)
A61K 31/422 (2006.01)
A61P 31/00 (2006.01)
C07D 471/04 (2006.01)
(21) 354200 (22) 2000 08 02
(30) 99 60148621 1999 08 12 US
(86) 2000 08 02 PCT/US00/21093
(87) 2001 06 14 WO01/42242, PCT Gazette nr 24/01
(72) Paget Steven, Hlasta Dennis
(73) ORTHO-MCNEIL PHARMACEUTICAL, INC., Raritan (US)
(54) Fenyloksazolidynony, kompozycja farmaceutyczna zawierająca takie związki oraz ich zastosowanie

B1 (11) **198589** (41) 2006 05 29
(51) **C07D 495/04** (2006.01)
(21) 371307 (22) 2004 11 22
(72) Stawiński Tomasz, Rechnio Justyna Tatiana, Majka Zbigniew, Mirek Sławomir Władysław
(73) ADAMED Sp. z o.o., Pieńków (PL)
(54) Sposób wytwarzania N-demetyloolanzapiny

B1 (11) **198434** (41) 2001 11 05
(51) **C07D 498/22** (2006.01)
A61K 31/55 (2006.01)
A61P 9/10 (2006.01)
A61P 19/02 (2006.01)
A61P 25/08 (2006.01)
A61P 25/28 (2006.01)
A61P 29/00 (2006.01)
A61P 35/00 (2006.01)
(21) 344475 (22) 1999 06 04
(30) 98 60088114 1998 06 05 US
(86) 1999 06 04 PCT/US99/12531
(87) 1999 12 09 WO99/62523, PCT Gazette nr 49/99
(72) Singh Jasbir, Hudkins Robert L., Mallamo John P., Underiner Theodore L., Tripathy Rabindranath
(73) CEPHALON, INC., West Chester (US)
(54) Nowe mostkowane indenopirolokarbazole, kompozycje farmaceutyczne zawierające te związki i ich zastosowanie

B1 (11) **198360** (41) 2006 06 26
(51) **C07F 7/00** (2006.01)
C23C 16/40 (2006.01)
(21) 371700 (22) 2004 12 13
(72) Piszczek Piotr, Grodzicki Antoni, Radtke Aleksandra
(73) Uniwersytet Mikołaja Kopernika, Toruń (PL)
(54) Nowe pochodne okta- μ_3 -oxidodeka- μ -karboksylanocyklohe-
xacyrkonu(IV) oraz sposób ich wytwarzania

B1 (11) **198290** (41) 2006 07 10
(51) **C07F 7/08** (2006.01)
C08G 77/08 (2006.01)
B01J 23/42 (2006.01)
B01J 31/28 (2006.01)
(21) 372043 (22) 2004 12 31
(72) Fiedorow Ryszard, Dutkiewicz Michał, Marciniak Bogdan, Guliński Jacek, Maciejewski Hieronim
(73) Uniwersytet im. Adama Mickiewicza, Poznań (PL)
(54) Sposób otrzymywania modyfikowanych (poli)siloksanów

B1 (11) **198291** (41) 2006 07 10
(51) **C07F 7/08** (2006.01)
C07F 7/14 (2006.01)
B01J 23/42 (2006.01)
B01J 31/28 (2006.01)
(21) 372042 (22) 2004 12 31

(72) Dutkiewicz Michał, Wawrzyńczak Agata, Fiedorow Ryszard, Marciniak Bogdan, Guliński Jacek, Maciejewski Hieronim
(73) Uniwersytet im. Adama Mickiewicza, Poznań (PL)
(54) Sposób otrzymywania 3-chloropropylorganosilanów

B1 (11) **198548** (41) 2006 07 10
(51) **C07F 7/18** (2006.01)
B01J 31/28 (2006.01)
(21) 372044 (22) 2004 12 31
(72) Fiedorow Ryszard, Marciniak Bogdan, Guliński Jacek, Maciejewski Hieronim
(73) Uniwersytet im. Adama Mickiewicza, Poznań (PL)
(54) Sposób otrzymywania 3-glicydoksypropylotrialkoksylanów

B1 (11) **198361** (41) 2006 06 26
(51) **C07F 7/28** (2006.01)
C07F 7/08 (2006.01)
C23C 14/08 (2006.01)
C23C 16/40 (2006.01)
(21) 371701 (22) 2004 12 13
(72) Piszczek Piotr, Grodzicki Antoni, Richert Monika
(73) Uniwersytet Mikołaja Kopernika, Toruń (PL)
(54) Nowe kompleksy heksa- μ_3 -oxoheksa- μ -karboksylano- μ -trime-
tylosilanolanocykloheksatytanu (IV) oraz sposób ich wytwarzania

B1 (11) **198363** (41) 2006 04 03
(51) **C07F 9/30** (2006.01)
A61P 35/00 (2006.01)
(21) 370190 (22) 2004 09 20
(72) Drąg Marcin, Marcinkowska Anna, Drąg-Zalesińska Małgorzata, Zabel Maciej, Oleksyszyn Józef
(73) Politechnika Wrocławska, Wrocław (PL)
(54) Zastosowanie kwasów α_1 -aminoalkano- α_2 -hydroksyalkanofos-
finowych do indukcji apoptozy komórek rakowych oraz sposób ich
wytwarzania

B1 (11) **198580** (41) 2002 04 22
(51) **C07H 17/08** (2006.01)
A61K 31/7048 (2006.01)
A61P 31/04 (2006.01)
A61P 33/02 (2006.01)
(21) 347784 (22) 1999 11 09
(30) 98 60109399 1998 11 20 US
(86) 1999 11 09 PCT/IB99/01803
(87) 2000 06 02 WO00/31097, PCT Gazette nr 22/00
(72) Rafka Robert John, Morton Barry James, Ragan Colman Brendan, Bertinato Peter, Dirlam John Philip, Blize Alan Elwood, Ziegler Carl Bernard
(73) PFIZER PRODUCTS INC., Groton (US)
(54) Azalidy 13-członowe, środek farmaceutyczny, zastosowanie
tych azalidów i sposób ich wytwarzania

B1 (11) **198175** (41) 2003 06 02
(51) **C07H 21/04** (2006.01)
(21) 350956 (22) 2001 11 29
(72) Nawrot Barbara, Strec Wojciech J., Michalak Olga
(73) Polska Akademia Nauk, Centrum Badań Molekularnych
i Makromolekularnych, Łódź (PL)
(54) Polimer deokserybonukleotydowy oraz monomer wyjściowy tego
polimeru o strukturze kwasu bis-(hydroksymetylo) fosfinowego

B1 (11) **198510** (41) 2005 08 22
(51) **C07K 7/06** (2006.01)
(21) 365301 (22) 2004 02 17
(72) Konopińska Danuta, Bahyrycz Agata
(73) Uniwersytet Wrocławski, Wrocław (PL)
(54) Nowe pochodne alfa-fitosulfokiny modyfikowane w pozycji 1
łańcucha peptydowego

B1 (11) **198311** (41) 2002 05 20
 (51) **C07K 9/00** (2006.01)
A61K 38/14 (2006.01)
 (21) 348451 (22) 1999 12 22
 (30) 98 60113728 1998 12 23 US
 99 60129313 1999 04 14 US
 99 60164024 1999 11 04 US
 99 60169978 1999 12 10 US
 (86) 1999 12 22 PCT/US99/30543
 (87) 2000 07 06 WO00/39156, PCT Gazette nr 27/00
 (72) Judice Kevin J., Fatheree Ross Paul, Lam Bernice M.T., Leadbetter Michael, Linsell Sheringham Martin, Mu YongQi, Trapp Sean Gary, Yang Guang, Zhu Yan
 (73) THERAVANCE, INC., South San Francisco (US)
 (54) Związki glikopeptydowe, zawierające je kompozycje farmaceutyczne oraz ich zastosowanie

B1 (11) **198209** (41) 2001 04 23
 (51) **C08F 10/02** (2006.01)
C08F 4/643 (2006.01)
C08J 5/18 (2006.01)
 (21) 341677 (22) 1999 01 05
 (30) 98 9800245 1998 01 07 GB
 (86) 1999 01 05 PCT/GB99/00021
 (87) 1999 07 15 WO99/35174, PCT Gazette nr 28/99
 (72) Chai Choon Kooi
 (73) INEOS EUROPE LIMITED, Staines (GB)
 (54) Kopolimer etylenu i jednej lub wielu alfa-olefin oraz folia

B1 (11) **198490** (41) 1998 03 30
 (51) **C08F 2/01** (2006.01)
C08G 8/10 (2006.01)
B05D 3/10 (2006.01)
 (21) 323464 (22) 1996 05 07
 (30) 95UD 85 1995 05 12 IT
 (86) 1996 05 07 PCT/IT96/00092
 (87) 1996 11 14 WO96/35723, PCT Gazette nr 50/96
 (72) Carlin Francesco, Sattin Mario
 (73) AKZO NOBEL N.V., Arnhem (NL)
 (54) Sposób wytwarzania środka zapobiegającego osadzeniu nalogu, do pokrywania wewnętrznych ścianek reaktorów do polimeryzacji

B1 (11) **198193** (41) 2002 04 22
 (51) **C08F 20/04** (2006.01)
C08K 3/34 (2006.01)
C08K 3/36 (2006.01)
A61L 15/18 (2006.01)
A61L 15/60 (2006.01)
 (21) 347935 (22) 1999 11 18
 (30) 98 19854575 1998 11 26 DE
 (86) 1999 11 18 PCT/EP99/08850
 (87) 2000 06 02 WO00/31157, PCT Gazette nr 22/00
 (72) Daniel Thomas, Riegel Ulrich, Weismantel Matthias, Herfert Norbert, Engelhardt Friedrich
 (73) BASF Aktiengesellschaft, Ludwigshafen (DE)
 (54) Polimery zdolne do absorpcji płynów wodnych, sposób ich wytwarzania i ich zastosowanie

B1 (11) **198359** (41) 2004 07 12
 (51) **C08F 220/10** (2006.01)
C08F 8/14 (2006.01)
 (21) 358108 (22) 2003 01 02
 (72) Buszewski Bogusław, Szumski Michał
 (73) Uniwersytet Mikołaja Kopernika, Toruń (PL)
 (54) Sposób wytwarzania polimerowych złóż, zwłaszcza kolumn kapilarnych

B1 (11) **198386** (41) 2003 01 27
 (51) **C08F 257/02** (2006.01)
C08J 9/18 (2006.01)
 (21) 350621 (22) 2000 04 10
 (30) 99 9908164 1999 04 09 GB
 00 0007006 2000 03 22 GB
 (86) 2000 04 10 PCT/GB00/01335
 (87) 2000 10 19 WO00/61648, PCT Gazette nr 42/00
 (72) Nordal Rolf, Tøgersen Svein, Mork Preben Cato
 (73) POLYMER SYSTEMS AS, Lillestrom (NO)
 (54) Sposób wytwarzania polimeru w postaci cząstek

B1 (11) **198178** (41) 2004 06 14
 (51) **C08F 6/00** (2006.01)
C08F 6/02 (2006.01)
C08F 14/06 (2006.01)
B01D 53/46 (2006.01)
 (21) 356179 (22) 2000 08 30
 (30) 99 448785 1999 11 24 US
 (86) 2000 08 30 PCT/GB00/03340
 (87) 2001 05 31 WO01/38406, PCT Gazette nr 22/01
 (72) Brandt Daniel J.
 (73) OCCIDENTAL CHEMICAL CORPORATION, Dallas (US)
 (54) Sposób wytwarzania poli(chloroku winylu)

B1 (11) **198473** (41) 2003 11 17
 (51) **C08F 8/00** (2006.01)
C08J 3/28 (2006.01)
C08L 23/26 (2006.01)
 (21) 353730 (22) 2002 05 07
 (72) Legocka Izabella, Bartczak Zbigniew, Gałęski Andrzej, Tulińska-Łukaszewska Ewa, Bujnowska Elżbieta
 (73) Instytut Chemii Przemysłowej im.Prof.Ignacego Mościckiego, Warszawa (PL); Centrum Badań Molekularnych i Makromolekularnych PAN, Łódź (PL)
 (54) Sposób modyfikacji polietylenu lub polipropylenu

B1 (11) **198283** (41) 2003 02 24
 (51) **C08F 8/06** (2006.01)
C08F 16/34 (2006.01)
C08F 16/38 (2006.01)
C08L 29/00 (2006.01)
A01N 35/02 (2006.01)
A01N 37/42 (2006.01)
C11D 3/48 (2006.01)
 (21) 350965 (22) 2000 02 16
 (86) 2000 02 16 PCT/AU00/00107
 (87) 2001 08 23 WO01/60874, PCT Gazette nr 34/01
 (72) Melrose Graham John Hamilton, Daly Gerry, Huxham Andrew James
 (73) CHEMEQ LTD., Bentley (AU)
 (54) Sposób polepszania aktywności przeciwbakteryjnej polimeru, przeciwbakteryjna polimerowa kompozycja oraz jej zastosowanie

B1 (11) **198538** (41) 2006 02 06
 (51) **C08G 18/10** (2006.01)
C08G 18/44 (2006.01)
 (21) 369341 (22) 2004 07 29
 (72) Rokicki Gabriel, Pawłowski Piotr, Kozakiewicz Janusz, Przybylski Jarosław, Sylwestrzak Krystyna
 (73) Politechnika Warszawska, Warszawa (PL)
 (54) Sposób wytwarzania poli(uretano-moczników) na podstawie oligowęglanodioli

B1 (11) **198539** (41) 2006 02 20
 (51) **C08G 64/30** (2006.01)
 (21) 369617 (22) 2004 08 16

(72) Rokicki Gabriel, Pawłowski Piotr
 (73) Politechnika Warszawska, Warszawa (PL)
 (54) Sposób wytwarzania oligowęglanodioli ze sztywnymi segmentami uretanowymi

B1 (11) **198590** (41) 2005 11 14
 (51) **C08G 65/46** (2006.01)
C08G 63/90 (2006.01)
 (21) 367921 (22) 2004 05 12
 (72) Wirpsza Zygmunt
 (73) Politechnika Radomska, Radom (PL)
 (54) Sposób odwadniania oligomeroli

B1 (11) **198586** (41) 2004 11 29
 (51) **C08L 23/04** (2006.01)
C08K 3/04 (2006.01)
C08J 3/28 (2006.01)
C08J 5/12 (2006.01)
 (21) 360169 (22) 2003 05 15
 (72) Legocka Izabella, Woźniak Andrzej, Mirkowski Krzysztof, Zimek Zbigniew, Nowicki Andrzej
 (73) Instytut Chemii i Techniki Jądrowej, Warszawa (PL)
 (54) Sposób otrzymywania termotopliwej wkładki grzejnej

B1 (11) **198303** (41) 2004 10 04
 (51) **C08L 3/24** (2006.01)
C08L 9/06 (2006.01)
 (21) 359279 (22) 2003 03 21
 (72) Rzymyński Władysław M., Wolska Barbara, Wawrzeka Agnieszka Magdalena
 (73) Politechnika Łódzka, Łódź (PL)
 (54) Sposób sieciowania kauczków butadienowo-styrenowych

B1 (11) **198282** (41) 2001 11 05
 (51) **C08L 67/02** (2006.01)
C08K 13/02 (2006.01)
C08K 5/3435 (2006.01)
C08K 5/3492 (2006.01)
C08J 5/18 (2006.01)
E04D 5/06 (2006.01)
 (21) 344441 (22) 1999 05 27
 (30) 98 1009288 1998 05 29 NL
 (86) 1999 05 27 PCT/NL99/00331
 (87) 1999 12 09 WO99/62997, PCT Gazette nr 49/99
 (72) Dijkstra Krijn, Gijssman Pieter
 (73) DSM N.V., Heerlen (NL)
 (54) Kompozycja kopolimeru polieteroestrowego i jej zastosowanie

B1 (11) **198281** (41) 2003 10 06
 (51) **C08L 75/04** (2006.01)
C04B 38/04 (2006.01)
 (21) 353130 (22) 2002 04 02
 (72) Szafran Mikołaj, Boczkowska Anna, Konopka Katarzyna, Kurzydłowski Krzysztof, Rokicki Gabriel, Batorski Krzysztof
 (73) Politechnika Warszawska, Warszawa (PL)
 (54) Kompozyt ceramiczno-polimerowy i sposób wytwarzania kompozytu ceramiczno-polimerowego

B1 (11) **198308** (41) 2003 06 02
 (51) **C08L 9/00** (2006.01)
C08F 36/04 (2006.01)
C08F 279/02 (2006.01)
 (21) 351713 (22) 2000 04 20
 (30) 99 60134567 1999 05 17 US
 (86) 2000 04 20 PCT/US00/10611
 (87) 2000 11 23 WO00/69927, PCT Gazette nr 47/00
 (72) Demirors Mehmet, Schrader David, Rego Jose M.

(73) DOW GLOBAL TECHNOLOGIES INC., Midland (US)
 (54) Kompozycja modyfikowanego kauczukiem polimeru monowiniidenoaromatycznego

B1 (11) **198371** (41) 2006 12 27
 (51) **C09C 3/00** (2006.01)
C09C 3/08 (2006.01)
 (21) 375801 (22) 2005 06 20
 (72) Łukasiewicz Andrzej, Chmielewska Dagmara, Waliś Lech, Michalik Jacek
 (73) Instytut Chemii i Techniki Jądrowej, Warszawa (PL)
 (54) Sposób modyfikowania pigmentów mineralnych

B1 (11) **198581** (41) 2004 01 12
 (51) **C09D 5/34** (2006.01)
C09D 133/00 (2006.01)
C09D 125/04 (2006.01)
 (21) 354945 (22) 2002 07 08
 (72) Kuczyńska Helena, Mann Gabriela
 (73) Instytut Przetwórstwa Tworzyw Sztucznych METALCHEM, Toruń (PL)
 (54) Akrylowa szpachlówka dyspersyjna

B1 (11) **198509** (41) 2004 04 05
 (51) **C09K 3/14** (2006.01)
 (21) 355167 (22) 2000 02 09
 (30) 99 9901962 1999 02 15 FR
 (86) 2000 02 09 PCT/FR00/00299
 (87) 2000 08 17 WO00/47688, PCT Gazette nr 33/00
 (72) Alary Jean-Andre
 (73) PEM ABRASIFS-REFRACTAIRES, Courbevoie (FR)
 (54) Sposób wytwarzania ziaren ściernych na bazie tlenku glinu

B1 (11) **198266** (41) 2005 10 03
 (51) **C09K 3/18** (2006.01)
 (21) 366495 (22) 2004 03 22
 (72) Sawa Józef, Hys Lech, Miłczek Tomasz
 (73) Politechnika Lubelska, Lublin (PL)
 (54) Środek do likwidacji oblodzeń

B1 (11) **198198** (41) 2004 11 02
 (51) **C09K 5/20** (2006.01)
 (21) 362913 (22) 2001 12 14
 (30) 00 10063951 2000 12 20 DE
 (86) 2001 12 14 PCT/EP01/14786
 (87) 2002 07 18 WO02/55630, PCT Gazette nr 29/02
 (72) Wenderoth Bernd, Meszaros Ladislaus, Dambach Stefan, Fidorra Uwe, Bergemann Marco
 (73) BASF AKTIENGESELLSCHAFT, Ludwigshafen (DE)
 (54) Sposób zabezpieczania napedów z ogniw paliwowych przed korozją i zastosowanie koncentratu środka zapobiegającego zamarzaniu

B1 (11) **198555** (41) 2005 01 24
 (51) **C09K 5/20** (2006.01)
 (21) 366165 (22) 2001 07 13
 (30) 00 10036031 2000 07 24 DE
 (86) 2001 07 13 PCT/EP01/08108
 (87) 2002 01 31 WO02/08354, PCT Gazette nr 05/02
 (72) Wenderoth Bernd, Schaker Karlheinz
 (73) BASF AKTIENGESELLSCHAFT, Ludwigshafen (DE)
 (54) Sposób zabezpieczania przed korozją silników spalinowych i zastosowanie koncentratu środka zapobiegającego zamarzaniu

B1 (11) **198207** (41) 2004 11 29
 (51) **C10B 27/06** (2006.01)
 (21) 363500 (22) 2002 03 23
 (30) 01 10124310 2001 05 17 DE

(86) 2002 03 23 PCT/EP02/03286
 (87) 2002 11 21 WO02/92725, PCT Gazette nr 47/02
 (72) Krebber Frank, Stier Manfred, Dobert Helmut
 (73) UHDE GmbH, Dortmund (DE)
 (54) Urządzenie do regulacji ciśnienia gazu w komorze pieca koksowniczego

B1 (11) **198508** (41) 2001 11 19
 (51) **C10B 53/00** (2006.01)
F23G 5/027 (2006.01)
 (21) 344871 (22) 1999 06 07
 (30) 98 9807177 1998 06 08 FR
 (86) 1999 06 07 PCT/FR99/01333
 (87) 1999 12 16 WO99/64539, PCT Gazette nr 50/99
 (72) Willemin René
 (73) THIDE ENVIRONNEMENT, Corbeil Essonnes (FR)
 (54) Piec do termolizy odpadów miejskich, przemysłowych i mieszanych

B1 (11) **198187** (41) 2004 12 27
 (51) **C10G 25/00** (2006.01)
 (21) 365333 (22) 2002 03 19
 (30) 01 0107908 2001 03 29 GB
 (86) 2002 03 19 PCT/GB02/01334
 (87) 2002 10 10 WO02/79349, PCT Gazette nr 41/02
 (72) Clark Alisdair Quentin, Taylor Spencer Edwin
 (73) BP OIL INTERNATIONAL LIMITED, Londyn (GB)
 (54) Zastosowanie odbarwiającego, aktywnego węgla

B1 (11) **198388** (41) 2003 06 30
 (51) **C10G 45/00** (2006.01)
 (21) 357799 (22) 2002 12 16
 (30) 01 25411 2001 12 17 US
 (72) Mukherjee Ujjal Kumar, Louie Wai Seung W., Dahlberg Arthur J.
 (73) CHEVRON U.S.A. INC., San Ramon (US)
 (54) Sposób obróbki wodorem surowca węglowodorowego

B1 (11) **198416** (41) 2003 05 05
 (51) **C10G 47/00** (2006.01)
 (21) 356862 (22) 2002 10 25
 (30) 01 1737 2001 10 25 US
 (72) Dahlberg Arthur J., Mayer Jerome F.
 (73) Chevron USA Inc., San Ramon (US)
 (54) Sposób hydroobróbki

B1 (11) **198232** (41) 2004 02 23
 (51) **C10L 1/10** (2006.01)
 (21) 355469 (22) 2002 08 13
 (76) Szczepaniak Stanisław, Kielce (PL); Nowak Zbigniew, Podkowa Leśna (PL); Krajewska-Nowak Aleksandra, Warszawa (PL); Szczepaniak Elwira, Kielce (PL)
 (54) Uwodniony dodatek do paliw

B1 (11) **198194** (41) 2002 12 16
 (51) **C10L 5/44** (2006.01)
 (21) 347960 (22) 2001 06 06
 (72) Mańko Piotr, Noskowiak Andrzej
 (73) BIOTEK Spółka z o.o., Puławy (PL)
 (54) Sposób wytwarzania paliwa stałego z biomasy

B1 (11) **198322** (41) 2004 06 14
 (51) **C10M 129/66** (2006.01)
 (21) 357577 (22) 2002 12 06
 (72) Szeja Wiesław, Fiszler Stefania, Niemiec Piotr, Kucharczyk Anna
 (73) Politechnika Śląska, Gliwice (PL)
 (54) Sposób otrzymywania epoksydowanych olejów roślinnych

B1 (11) **198401** (41) 2004 05 04
 (51) **C11B 1/06** (2006.01)
A23D 9/00 (2006.01)
 (21) 355489 (22) 2000 12 04
 (30) 99 2290885 1999 12 02 CA
 (86) 2000 12 04 PCT/CA00/01466
 (87) 2001 06 07 WO01/40418, PCT Gazette nr 23/01
 (72) Beaudoin Adrien, Martin Genevieve
 (73) UNIVERSITY DE SHERBROOKE, Sherbrooke (CA)
 (54) Sposób ekstrakcji oleju zawierającego kwasy tłuszczowe omega-3, olej ze ssaka morskiego, kompozycja suplementu diety i zastosowania oleju

B1 (11) **198449** (41) 2005 03 21
 (51) **C12M 1/40** (2006.01)
 (21) 368450 (22) 2002 09 10
 (30) 01 0121735 2001 09 10 GB
 (86) 2002 09 10 PCT/CA02/01404
 (87) 2003 03 20 WO03/022984, PCT Gazette nr 12/03
 (76) Deblois Michel, Saint-Laurent Ile d'Orleans (CA); Goulet Jacques, Sainte-Famille Ile d'Orleans (CA)
 (54) Sposób obróbki substancji przetwarzalnej biologicznie i bioreaktor do obróbki substancji przetwarzalnej biologicznie

B1 (11) **198190** (41) 2002 01 14
 (51) **C12N 15/17** (2006.01)
C07K 14/62 (2006.01)
A61K 38/28 (2006.01)
 (21) 345898 (22) 1999 05 21
 (30) 98 19825447 1998 06 06 DE
 (86) 1999 05 21 PCT/EP99/03490
 (87) 1999 12 16 WO99/64598, PCT Gazette nr 50/99
 (72) Ertl Johann, Habermann Paul, Geisen Karl, Seipke Gerhard, Wollmer Axel
 (73) SANOFI-AVENTIS DEUTSCHLAND GMBH, Frankfurt nad Menem (DE)
 (54) Analogi insuliny, sposób ich wytwarzania, prekursor analogów insuliny, sekwencje DNA kodujące te prekursor, wektory ekspresyjne, komórka gospodarza, środek farmaceutyczny, roztwór o aktywności insulinowej, zastosowanie analogów insuliny, kompleksy insuliny z cynkiem i ich zastosowanie

B1 (11) **198506** (41) 2001 01 02
 (51) **C12N 15/34** (2006.01)
C07K 14/01 (2006.01)
A61K 39/12 (2006.01)
C12Q 1/68 (2006.01)
G01N 33/53 (2006.01)
 (21) 339631 (22) 1998 10 01
 (30) 97 9712382 1997 10 03 FR
 98 9800873 1998 01 22 FR
 98 9803707 1998 03 20 FR
 (86) 1998 10 01 PCT/FR98/02107
 (87) 1999 04 15 WO99/18214, PCT Gazette nr 15/99
 (72) Allan Gordon, Meehan Brian, Clark Edward, Ellis John, Haines Deborah, Hassard Lori, Harding John, Charreyre Catherine Elisabeth, Chappuis Gilles Emile
 (73) Merial, Lyon (FR); THE QUEEN'S UNIVERSITY OF BELFAST, Stormont (GB); UNIVERSITY OF SASKATCHEWAN, Saskatoon (CA)
 (54) Preparat wyizolowanego świńskiego cirkowirusa typu II, sposób wytwarzania świńskiego cirkowirusa typu II, ekstrakt albo nadsącz komórkowy, preparat antygenowy, szczepionka, przeciwciała monoklonalne albo poliklonalne, wyizolowany świński cirkowirus typu II, fragment kwasu nukleinowego, polipeptyd, wektor, szczepionka, sposób diagnozowania infekcji, preparat przeciwciał, preparat antygenowy, zestaw do diagnozy

B1 (11) **198376** (41) 2000 06 19
 (51) **C12N 15/54** (2006.01)
C12N 1/19 (2006.01)
C12P 33/00 (2006.01)
C12N 9/10 (2006.01)
 (21) 336301 (22) 1999 02 04
 (30) 98 9801329 1998 02 05 FR
 (86) 1999 02 04 PCT/FR99/00237
 (87) 1999 08 12 WO99/40203, PCT Gazette nr 32/99
 (72) Achstetter Tilman, Cauet Gilles, Degryse Eric
 (73) AVENTIS PHARMA S.A., Antony (FR)
 (54) Zmodyfikowany szczep drożdży, transformowany szczep drożdży, szczepy *S. cerevisiae* oraz sposób utleniania in vivo substratu z wykorzystywaniem transformowanego szczepu drożdży

B1 (11) **198201** (41) 2001 06 04
 (51) **C12N 15/86** (2006.01)
C12N 5/10 (2006.01)
C12N 5/06 (2006.01)
A61K 48/00 (2006.01)
 (21) 342265 (22) 1999 01 14
 (30) 98 9801715 1998 02 12 FR
 (86) 1999 01 14 PCT/FR99/00061
 (87) 1999 08 19 WO99/41396, PCT Gazette nr 33/99
 (72) Kiefer Hélène, Mallet Jacques, Millecamps Stéphanie
 (73) AVENTIS PHARMA S.A., Antony (FR)
 (54) Rekombinowany kwas nukleinowy, wektor, defektywny wektor rekombinowany, komórka, zastosowania konstruktów, kompozycja, chimeryczne promotory

B1 (11) **198507** (41) 2001 03 26
 (51) **C12N 9/88** (2006.01)
C07H 21/04 (2006.01)
C11D 3/386 (2006.01)
A23K 1/165 (2006.01)
 (21) 341143 (22) 1998 11 24
 (30) 97 1344 1997 11 24 DK
 98 73684 1998 05 06 US
 (86) 1998 11 24 PCT/DK98/00514
 (87) 1999 06 03 WO99/27083, PCT Gazette nr 22/99
 (72) Andersen Lene Nonboe, Schüle Martin, Lange Niels Erik Krebs, Bjornvad Mads Eskelund, Schnorr Kirk
 (73) NOVOZYMES A/S, Bagsvaerd (DK)
 (54) Liaza pektynianowa, wyizolowana cząsteczka polinukleotydu, wektor ekspresyjny, hodowana komórka, sposób wytwarzania polipeptydu, preparat enzymu, kompozycja detergentowa, sposób prania tkanin, sposób polepszania właściwości celulozowych włókien, przędzy, tkaniny lub włókniny, sposób degradacji lub modyfikowania materiału roślinnego, sposób wytwarzania paszy dla zwierząt i sposób obróbki wina lub soku

B1 (11) **198364** (41) 2002 07 15
 (51) **C13D 3/06** (2006.01)
 (21) 345049 (22) 2001 01 09
 (72) Wawro Stanisław
 (73) Politechnika Łódzka, Łódź (PL)
 (54) Sposób oczyszczania soku buraczanego

B1 (11) **198559** (41) 2005 10 31
 (51) **C21B 7/10** (2006.01)
 (21) 374577 (22) 2003 07 14
 (30) 02 02018642 2002 08 20 EP
 (86) 2003 07 14 PCT/EP03/07580
 (87) 2004 03 04 WO04/018713, PCT Gazette nr 10/04
 (72) Stastny Wilhelm, Scharinger Herbert, Kastner Walter Rainer
 (73) VOEST-ALPINE INDUSTRIEANLAGENBAU GmbH & Co., Linz (AT)
 (54) Płyta chłodząca do pieców metalurgicznych

B1 (11) **198248** (41) 2004 10 18
 (51) **C21D 8/12** (2006.01)
C22C 38/02 (2006.01)
 (21) 362325 (22) 2001 12 18
 (30) 00RM 677 2000 12 18 IT
 (86) 2001 12 18 PCT/EP01/14966
 (87) 2002 06 27 WO02/50315, PCT Gazette nr 26/02
 (72) Fortunati Stefano, Cicale' Stefano, Abbruzzese Giuseppe
 (73) THYSSENKRUPP ACCIAI SPECIALI TERNI S.p.A., Terni (IT)
 (54) Sposób wytwarzania teksturowanych taśm ze stali elektrotechnicznej

B1 (11) **198442** (41) 2004 08 23
 (51) **C21D 8/12** (2006.01)
 (21) 358917 (22) 2001 08 08
 (30) 00RM 451 2000 08 09 IT
 (86) 2001 08 08 PCT/EP01/09168
 (87) 2002 02 14 WO02/12572, PCT Gazette nr 07/02
 (72) Fortunati Stefano, Cicale' Stefano, Rocchi Claudia, Abbruzzese Giuseppe
 (73) THYSSENKRUPP ACCIAI SPECIALI TERNI S.P.A., Terni (IT)
 (54) Sposób wytwarzania teksturowanych taśm ze stali elektrotechnicznej

B1 (11) **198353** (41) 2005 07 25
 (51) **C22B 15/00** (2006.01)
 (21) 372567 (22) 2003 04 04
 (30) 02 122346 2002 04 16 US
 (86) 2003 04 04 PCT/CA03/00488
 (87) 2003 10 30 WO03/089677, PCT Gazette nr 44/03
 (72) Jones David L.
 (73) COMINCO ENGINEERING SERVICES LTD., Vancouver (CA)
 (54) Sposób obróbki produktu ubocznego z procesu wytapiania lub oczyszczania miedzi

B1 (11) **198450** (41) 2005 07 25
 (51) **C22B 21/06** (2006.01)
B22D 1/00 (2006.01)
 (21) 372598 (22) 2003 05 06
 (30) 02 0205867 2002 05 13 FR
 (86) 2003 05 06 PCT/FR03/01399
 (87) 2003 11 20 WO03/095686, PCT Gazette nr 47/03
 (72) Charpentier Jacques, Chateau Jean-Marie
 (73) NOVELIS INC., Toronto (CA)
 (54) Urządzenie do obróbki ciepłego metalu i zastosowanie urządzenia

B1 (11) **198454** (41) 2005 10 31
 (51) **C22B 21/06** (2006.01)
 (21) 374638 (22) 2003 08 27
 (30) 02 0210675 2002 08 28 FR
 (86) 2003 08 27 PCT/FR03/02591
 (87) 2004 03 11 WO04/020679, PCT Gazette nr 11/04
 (72) Paret Robert, Coudry Daniel
 (73) NOVELIS INC., Toronto (CA)
 (54) Urządzenie do wtryskiwania gazu do obróbki w roztopionym metalu

B1 (11) **198247** (41) 2005 08 08
 (51) **C22B 3/08** (2006.01)
C22B 15/00 (2006.01)
 (21) 372838 (22) 2003 05 22
 (30) 02 2387633 2002 05 24 CA
 (86) 2003 05 22 PCT/CA03/00736
 (87) 2003 12 04 WO03/100105, PCT Gazette nr 49/03
 (72) Jones David L., Moore Rachel, Stocker Susan Karen
 (73) COMINCO ENGINEERING SERVICES LTD., Vancouver (CA)
 (54) Sposób ekstrakcji metalu nieszlachetnego z rudy lub koncentratu

B1 (11) **198313** (41) 2005 06 27
 (51) **C22B 3/42** (2006.01)
C22B 15/00 (2006.01)
 (21) 371739 (22) 2003 04 15
 (30) 02 20020749 2002 04 19 FI
 (86) 2003 04 15 PCT/FI03/00292
 (87) 2003 10 30 WO03/089675, PCT Gazette nr 44/03
 (72) Leimala Raimo
 (73) OUTOKUMPU OYJ, Espoo (FI)
 (54) Sposób usuwania zanieczyszczeń metalicznych w procesach odzyskiwania miedzi na bazie chlorków

B1 (11) **198511** (41) 2005 05 02
 (51) **C22C 21/06** (2006.01)
C22F 1/047 (2006.01)
 (21) 369769 (22) 2003 03 04
 (30) 02 0202897 2002 03 07 FR
 (86) 2003 03 04 PCT/FR03/00691
 (87) 2003 09 12 WO03/074747, PCT Gazette nr 37/03
 (72) Hoffmann Jean-Luc, Morere Bruce, Helfer Fabrice
 (73) ALCAN RHENALU, Paryż (FR)
 (54) Blacha lub taśma ze stopu glinu, sposób jej wytwarzania i jej zastosowanie

B1 (11) **198295** (41) 2004 12 13
 (51) **C22C 38/22** (2006.01)
C22C 33/02 (2006.01)
C22C 38/24 (2006.01)
 (21) 364435 (22) 2002 05 17
 (30) 01 0102233 2001 06 21 SE
 (86) 2002 05 17 PCT/SE02/00939
 (87) 2003 01 03 WO03/00944, PCT Gazette nr 01/03
 (72) Sandberg Odd, Jönsson Lennart, Tidesten Magnus
 (73) UDDEHOLM TOOLING AKTIEBOLAG, Hagfors (SE)
 (54) Stal do pracy na zimno, sposób jej wytwarzania oraz jej zastosowanie

B1 (11) **198598** (41) 2002 03 11
 (51) **C22C 38/60** (2006.01)
C22C 38/04 (2006.01)
 (21) 349381 (22) 2001 08 29
 (30) 00 261231 2000 08 30 JP
 00 270762 2000 09 06 JP
 (72) Shindo Yosuke, Yaguchi Hiroshi, Tsuchida Takehiro, Sakamoto Koichi, Kaise Masato, Somekawa Masami, Hoshikawa Ikuo, Kimura Sei
 (73) KABUSHIKI KAISHA KOBE SEIKO SHO, Hyogo (JP)
 (54) Konstrukcyjna stal maszynowa oraz sposób wytwarzania konstrukcyjnej stali maszynowej

B1 (11) **198565** (41) 2003 08 25
 (51) **C22C 9/06** (2006.01)
 (21) 358681 (22) 2003 02 11
 (30) 02 10206597 2002 02 15 DE
 (72) Helmenkamp Thomas, Rode Dirk
 (73) KME Germany AG, Osnabrück (DE)
 (54) Zastosowanie utwardzalnego stopu miedzi

B1 (11) **198347** (41) 2003 06 30
 (51) **C25B 1/26** (2006.01)
C25B 5/00 (2006.01)
H01M 8/04 (2006.01)
H01M 8/06 (2006.01)
 (21) 351214 (22) 2001 12 17
 (72) Gardela Andrzej, Maciejewski Andrzej, Maciejewski Grzegorz
 (73) Ośrodek Badawczo-Rozwojowy Górnictwa Surowców Chemicznych CHEMKOP, Kraków (PL)
 (54) Sposób odzysku energii elektrycznej w procesie elektrolitycznego wytwarzania chloru i innych produktów elektrolizy

B1 (11) **198220** (41) 2003 08 25
 (51) **D03D 11/00** (2006.01)
 (21) 352510 (22) 2000 06 27
 (30) 99 9915015 1999 06 29 GB
 (86) 2000 06 27 PCT/CA00/00763
 (87) 2001 01 11 WO01/02634, PCT Gazette nr 02/01
 (72) Johnson Dale B., Seabrook Ronald H., Stone Richard
 (73) ASTENJOHNSON, INC., Kanata (CA)
 (54) Tkanina kompozytowa

B1 (11) **198272** (41) 2003 06 16
 (51) **D04B 1/14** (2006.01)
D04B 1/24 (2006.01)
 (21) 351047 (22) 2001 12 05
 (72) Massalska-Lipińska Teresa, Mielicka Elżbieta, Pustelnik Stefania, Szewczyk Maria, Świdorski Bogumił, Błażejewska Krystyna, Cisowska Anna, Kołek Janusz, Lisicka Zofia, Nowak Anna, Pasiński Zygmunt, Sikorski Andrzej
 (73) MAZERSKI MARCIN, MICHALAK MACIEJ „SPORTSIMO” SPÓŁKA CYWILNA, Piotrków Trybunalski (PL)
 (54) Dzianina na ocieplającą bieliznę i ubiory

B1 (11) **198273** (41) 2003 06 16
 (51) **D04B 1/14** (2006.01)
D04B 1/24 (2006.01)
 (21) 351044 (22) 2001 12 05
 (72) Massalska-Lipińska Teresa, Mielicka Elżbieta, Pustelnik Stefania, Szewczyk Maria, Świdorski Bogumił, Błażejewska Krystyna, Cisowska Anna, Kołek Janusz, Lisicka Zofia, Nowak Anna, Pasiński Zygmunt, Sikorski Andrzej
 (73) MAZERSKI MARCIN, MICHALAK MACIEJ „SPORTSIMO” SPÓŁKA CYWILNA, Piotrków Trybunalski (PL)
 (54) Dzianina bielizniana

B1 (11) **198274** (41) 2003 06 16
 (51) **D04B 1/14** (2006.01)
D04B 1/24 (2006.01)
 (21) 351045 (22) 2001 12 05
 (72) Massalska-Lipińska Teresa, Mielicka Elżbieta, Pustelnik Stefania, Szewczyk Maria, Świdorski Bogumił, Błażejewska Krystyna, Cisowska Anna, Kołek Janusz, Lisicka Zofia, Nowak Anna, Pasiński Zygmunt, Sikorski Andrzej
 (73) MAZERSKI MARCIN, MICHALAK MACIEJ „SPORTSIMO” SPÓŁKA CYWILNA, Piotrków Trybunalski (PL)
 (54) Dzianina na ocieplające ubiory i bieliznę

B1 (11) **198275** (41) 2003 06 16
 (51) **D04B 1/14** (2006.01)
D04B 1/24 (2006.01)
 (21) 351046 (22) 2001 12 05
 (72) Massalska-Lipińska Teresa, Mielicka Elżbieta, Pustelnik Stefania, Szewczyk Maria, Świdorski Bogumił, Błażejewska Krystyna, Cisowska Anna, Kołek Janusz, Lisicka Zofia, Nowak Anna, Pasiński Zygmunt, Sikorski Andrzej
 (73) MAZERSKI MARCIN, MICHALAK MACIEJ „SPORTSIMO” SPÓŁKA CYWILNA, Piotrków Trybunalski (PL)
 (54) Dzianina, zwłaszcza na bieliznę i ubiory luźne

B1 (11) **198276** (41) 2003 06 16
 (51) **D04B 1/14** (2006.01)
D04B 1/24 (2006.01)
 (21) 351041 (22) 2001 12 05
 (72) Massalska-Lipińska Teresa, Mielicka Elżbieta, Pustelnik Stefania, Szewczyk Maria, Świdorski Bogumił, Błażejewska Krystyna, Cisowska Anna, Kołek Janusz, Lisicka Zofia, Nowak Anna, Pasiński Zygmunt, Sikorski Andrzej

(73) MAZERSKI MARCIN, MICHALAK MACIEJ „SPORTSIMO”
SPÓŁKA CYWILNA, Piotrków Trybunalski (PL)
(54) Działina, zwłaszcza na bieliznę ocieplającą

B1 (11) **198277** (41) 2003 06 16
(51) **D04B 1/14** (2006.01)
D04B 1/24 (2006.01)
(21) 351042 (22) 2001 12 05
(72) Massalska-Lipińska Teresa, Mielicka Elżbieta, Pustelnik Stefania, Szewczyk Maria, Świdorski Bogumił, Błażejewska Krystyna, Cisowska Anna, Kołek Janusz, Lisicka Zofia, Nowak Anna, Pasiński Zygmunt, Sikorski Andrzej
(73) MAZERSKI MARCIN, MICHALAK MACIEJ, „SPORTSIMO”
SPÓŁKA CYWILNA, Piotrków Trybunalski (PL)
(54) Działina bielizniarska, zwłaszcza na bieliznę ocieplającą

B1 (11) **198278** (41) 2003 06 16
(51) **D04B 1/14** (2006.01)
D04B 1/24 (2006.01)
(21) 351040 (22) 2001 12 05
(72) Massalska-Lipińska Teresa, Mielicka Elżbieta, Pustelnik Stefania, Szewczyk Maria, Świdorski Bogumił, Błażejewska Krystyna, Cisowska Anna, Kołek Janusz, Lisicka Zofia, Nowak Anna, Pasiński Zygmunt, Sikorski Andrzej
(73) MAZERSKI MARCIN, MICHALAK MACIEJ, „SPORTSIMO”
SPÓŁKA CYWILNA, Piotrków Trybunalski (PL)
(54) Działina, zwłaszcza na luźną bieliznę ciepłochronną i luźne ubiory

B1 (11) **198279** (41) 2003 06 16
(51) **D04B 1/14** (2006.01)
D04B 1/24 (2006.01)
D04B 1/10 (2006.01)
(21) 351039 (22) 2001 12 05
(72) Massalska-Lipińska Teresa, Mielicka Elżbieta, Pustelnik Stefania, Szewczyk Maria, Świdorski Bogumił, Błażejewska Krystyna, Cisowska Anna, Kołek Janusz, Lisicka Zofia, Nowak Anna, Pasiński Zygmunt, Sikorski Andrzej
(73) MAZERSKI MARCIN, MICHALAK MACIEJ „SPORTSIMO”
SPÓŁKA CYWILNA, Piotrków Trybunalski (PL)
(54) Działina bielizniarska, zwłaszcza na bieliznę całodzienną

B1 (11) **198234** (41) 2005 09 05
(51) **D04G 5/00** (2006.01)
D06N 7/00 (2006.01)
A47G 27/00 (2006.01)
D03D 27/00 (2006.01)
(21) 365658 (22) 2004 02 27
(76) Więckowski Tadeusz, Międzyrzecze Dolne (PL)
(54) Dywan sukienny

B1 (11) **198251** (41) 2001 04 09
(51) **D04H 11/08** (2006.01)
B01D 39/16 (2006.01)
A62B 23/00 (2006.01)
(21) 335893 (22) 1999 10 06
(76) Pąprowicz Jan, Rzeszów (PL)
(54) Wkład osłonowy do agregatu ssącego w odkurzaczu

B1 (11) **198258** (41) 2005 02 21
(51) **D06F 39/00** (2006.01)
(21) 367332 (22) 2002 07 31
(30) 01 10148454 2001 10 01 DE
(86) 2002 07 31 PCT/EP02/08557
(87) 2003 04 10 WO03/29550, PCT Gazette nr 15/03
(72) Czyzewski Gundula, Fochem Manfred, Schulze Ingo, Wöbkemeier Martina

(73) BSH BOSCH UND SIEMENS HAUSGERÄTE GmbH, München (DE)
(54) Urządzenie gospodarstwa domowego z układem sterowania procesami

B1 (11) **198346** (41) 2005 10 03
(51) **D06F 39/00** (2006.01)
(21) 374217 (22) 2002 09 09
(30) 02 10236718 2002 08 06 DE
(86) 2002 09 09 PCT/EP02/10082
(87) 2004 03 04 WO04/018759, PCT Gazette nr 10/04
(72) Range Jürgen
(73) E.G.O. CONTROL SYSTEMS GmbH, Balingen (DE)
(54) Elektryczny sprzęt gospodarstwa domowego i urządzenie obsługowe, zwłaszcza panel, do zamocowania na elektrycznym sprzęcie gospodarstwa domowego

B1 (11) **198447** (41) 2005 05 02
(51) **D07B 1/16** (2006.01)
(21) 369928 (22) 2002 11 22
(30) 01 01204515 2001 11 23 EP
(86) 2002 11 22 PCT/EP02/13182
(87) 2003 05 30 WO03/044267, PCT Gazette nr 22/03
(72) Vanderbeken Bert, Bruyneel Paul, Dalez Luc, Somers Albert, Mauer Daniel
(73) N.V. BEKAERT S.A., Zwevegem (BE)
(54) Linka i układ podnośnika okiennego

B1 (11) **198456** (41) 2005 07 11
(51) **D21C 1/02** (2006.01)
D21C 3/02 (2006.01)
D21C 3/22 (2006.01)
D21H 11/02 (2006.01)
(21) 364319 (22) 2004 01 05
(72) Stupińska Halina, Milczarek Sławomir, Madaj Jadwiga, Palenik Jarosław
(73) INSTYTUT BIOPOLIMERÓW I WŁÓKIEN CHEMICZNYCH, Łódź (PL); Wójcik Maria, Radom (PL); Czepczyński Artur, Międzyzód (PL); Grządzielewski Paweł, Poznań (PL)
(54) Sposób wytwarzania papierniczej masy bielonej z łodyg roślin luskowatych

B1 (11) **198577** (41) 2002 01 02
(51) **D21C 3/24** (2006.01)
D21H 17/21 (2006.01)
D21H 21/36 (2006.01)
(21) 340937 (22) 2000 06 21
(76) Newelski Waldemar, Opole (PL)
(54) Sposób wytwarzania papieru i tektury

B1 (11) **198418** (41) 2004 11 29
(51) **D21F 5/18** (2006.01)
(21) 363648 (22) 2002 03 01
(30) 01 10111335 2001 03 08 DE
(86) 2002 03 01 PCT/EP02/02238
(87) 2002 10 31 WO02/086235, PCT Gazette nr 44/02
(72) Fleissner Gerold
(73) FLEISSNER GMBH & CO. MASCHINENFABRIK, Egelsbach (DE)
(54) Urządzenie bębnowe, zwłaszcza sitowe urządzenie bębnowe

B1 (11) **198328** (41) 2000 10 09
(51) **E01B 29/16** (2006.01)
B61D 47/00 (2006.01)
B60F 1/00 (2006.01)
(21) 339464 (22) 2000 04 04
(30) 99 29906181 1999 04 06 DE
(72) Hertelendi Josef
(73) Robel Bahnbaumaschinen GmbH, Freilassing (DE)
(54) Dwudrogowy pojazd do wyładunku szyn

B1 (11) **198191** (41) 2000 07 17
 (51) **E02B 7/00** (2006.01)
E02B 3/14 (2006.01)
 (21) 336943 (22) 1998 03 26
 (30) 97 9701742 1997 05 12 SE
 (86) 1998 03 26 PCT/SE98/00547
 (87) 1998 11 19 WO98/51865, PCT Gazette nr 46/98
 (76) Melin Sigurd, Näsvisken (SE)
 (54) Urządzenie zaporowe do budowy zapory ochronnej tamującej ciecz

B1 (11) **198482** (41) 2005 01 10
 (51) **E03C 5/04** (2006.01)
A47K 3/40 (2006.01)
 (21) 365880 (22) 2001 03 26
 (30) 00 200000508 2000 03 24 DK
 (86) 2001 03 26 PCT/DK01/00203
 (87) 2001 10 04 WO01/73231, PCT Gazette nr 40/01
 (72) Nielsen Claus Dyre
 (73) UNIDRAIN A/S, Hellerup (DK)
 (54) Studzienka ściekowa podłogowa i struktura budynkowa

B1 (11) **198305** (41) 2003 10 20
 (51) **E03D 1/34** (2006.01)
 (21) 356529 (22) 2002 10 08
 (23) 2002 04 09 MTP SANTEC
 (72) Jaworski Bogdan, Nachyła Roman, Ozimkowski Marek
 (73) Przedsiębiorstwo Wielobranżowe Produkcyjno-Usługowe INTER-SANO Sp. z o.o., Królewiec (PL)
 (54) Zawór odpływowy do sputczek ustępowych

B1 (11) **198167** (41) 2000 07 03
 (51) **E04B 1/04** (2006.01)
 (21) 336725 (22) 1998 04 20
 (30) 97 9701500 1997 04 20 SE
 (86) 1998 04 20 PCT/SE98/00711
 (87) 1998 10 29 WO98/48123, PCT Gazette nr 43/98
 (76) Wegler George, Vaxholm (SE)
 (54) Układ podpór ściennych

B1 (11) **198238** (41) 2001 01 29
 (51) **E04B 2/88** (2006.01)
E04F 13/08 (2006.01)
 (21) 340286 (22) 1998 10 28
 (30) 97 9703954 1997 10 29 SE
 (86) 1998 10 28 PCT/SE98/01954
 (87) 1999 05 06 WO99/22087, PCT Gazette nr 18/99
 (76) Sjölander Oliver, Köping (SE)
 (54) Układ okładziny ściennej

B1 (11) **198583** (41) 2002 10 21
 (51) **E04C 5/12** (2006.01)
E04G 21/12 (2006.01)
 (21) 347079 (22) 2001 04 12
 (72) Grochowska Elżbieta, Matysiak Antoni
 (73) Uniwersytet Zielonogórski, Zielona Góra (PL)
 (54) Sposób rozprężania zespolonych konstrukcji stalowo-betonowych

B1 (11) **198518** (41) 2003 06 30
 (51) **E04G 21/12** (2006.01)
E04C 5/12 (2006.01)
 (21) 351422 (22) 2001 12 28
 (72) Jurkiewicz Andrzej, Cygankiewicz Tadeusz, Micek Piotr, Podsiadło Andrzej, Apostoł Marcin, Mularz Sebastian, Kot Andrzej
 (73) Akademia Górniczo-Hutnicza im. Stanisława Staszica, Kraków (PL)
 (54) Hydrauliczne multycięgnowe urządzenie napinająco-transportujące

B1 (11) **198445** (41) 2001 09 10
 (51) **E04H 12/20** (2006.01)
 (21) 338865 (22) 2000 03 06
 (72) Weseli Jerzy, Pradelok Stefan, Gabrys Piotr, Jasiulek Jan
 (73) Politechnika Śląska, Gliwice (PL); MOSTOSTAL - Zabrze Holding S.A., Zabrze (PL)
 (54) Sposób zabezpieczenia lin odciągowych masztu

B1 (11) **198568** (41) 2003 05 05
 (51) **E04H 17/20** (2006.01)
 (21) 350266 (22) 2001 10 22
 (72) Jakubowski Mieczysław, Jakubowski Marek
 (73) Jakubowski Mieczysław, Białystok (PL)
 (54) Daszek do słupków ogrodzeniowych oraz sposób jego wytwarzania

B1 (11) **198428** (41) 2003 05 19
 (51) **E05B 49/00** (2006.01)
 (21) 351620 (22) 2000 05 05
 (30) 99 9901643 1999 05 06 SE
 00 0000794 2000 03 10 SE
 00 0000795 2000 03 10 SE
 (86) 2000 05 05 PCT/SE00/00899
 (87) 2000 11 16 WO00/68536, PCT Gazette nr 46/00
 (72) Lidén Inge, Magnusson Björn, Norberg Rolf, Warnström Johan, Hakkarainen Reijo, Sivonen Hannu, Brennecke Gudrun, Chanel Christophe, Gürtler Jens, Krühn Jürgen, Varenne Alain, Thomas J.M., Schoell Lance G., Andre Gilbert, Darmanin Christian, Lefebvre Arnaud, Hammer Walter, Jaquet Claude-Eric, Peguiron Nicolas
 (73) ASSA ABLOY AB, Sztokholm (SE)
 (54) Urządzenie elektromechaniczne zamykające z kluczem

B1 (11) **198221** (41) 2003 11 17
 (51) **E05C 9/18** (2006.01)
 (21) 353471 (22) 2000 06 09
 (30) 99 29914072 1999 08 16 DE
 (86) 2000 06 09 PCT/EP00/05326
 (87) 2001 02 22 WO01/12933, PCT Gazette nr 08/01
 (72) Beltz Erik, Graumann Ingo, Rötzel Jens
 (73) SIEGENIA-AUBI KG, Wilsdorf (DE)
 (54) Okucie blokujące

B1 (11) **198406** (41) 2000 10 09
 (51) **E05D 7/12** (2006.01)
E05F 1/10 (2006.01)
 (21) 339328 (22) 2000 03 30
 (30) 99 99MI 651 1999 03 30 IT
 (72) Faringosi Alvaro
 (73) FARINGOSI-HINGES S.r.l., Mediolan (IT)
 (54) Zawias do drzwi piekarników, innych urządzeń gospodarstwa domowego, mebli

B1 (11) **198192** (41) 2001 10 08
 (51) **E05G 1/026** (2006.01)
 (21) 339198 (22) 2000 03 24
 (76) Kłós Zdzisław, Warszawa (PL); Kłós Zbigniew, Warszawa (PL)
 (54) Bęben wrzutowy wrzutni do skarbca nocnego

B1 (11) **198549** (41) 2002 07 29
 (51) **E06B 11/02** (2006.01)
 (21) 348847 (22) 2001 07 20
 (23) 2001 01 23 MTP BUDMA
 (72) Wiśniowski Andrzej, Wiśniowski Tadeusz, Dutka Tadeusz, Jasiński Stanisław
 (73) Wiśniowski Andrzej, Wielogłowy (PL)
 (54) Brama z furtką

B1 (11) **198391** (41) 2001 05 07
 (51) **E06B 3/54** (2006.01)
E04B 2/96 (2006.01)

(21) 342016 (22) 1999 01 19
 (30) 98 980035 1998 01 19 IE
 98 980357 1998 05 12 IE
 (86) 1999 01 19 PCT/IE99/00002
 (87) 1999 07 22 WO99/36655, PCT Gazette nr 29/99
 (72) O'Gorman Daniel Patrick, Kenny Simon Joseph
 (73) Kenny Simon Joseph, Dublin (IE)
 (54) Szklany zespół montażowy, zwłaszcza dla elewacji budynku

B1 (11) **198472** (41) 2002 02 11
 (51) **E06B 3/62** (2006.01)
 (21) 346580 (22) 1999 08 05
 (30) 98 29814787 1998 08 18 DE
 (86) 1999 08 05 PCT/EP99/05676
 (87) 2000 03 02 WO00/11300, PCT Gazette nr 09/00
 (72) Heigl Dieter
 (73) SEMPERIT AG HOLDING, Wiedeń (AT)
 (54) Uszczelka pasmowa

B1 (11) **198240** (41) 2003 10 20
 (51) **E21B 43/00** (2006.01)
C02F 1/64 (2006.01)
 (21) 353417 (22) 2002 04 15
 (72) Zięba Antoni, Dudła Mykoła, Rzycki Mirosław, Chrzęszcz Waław
 (73) Akademia Górniczo-Hutnicza im. Stanisława Staszica, Kraków (PL)
 (54) Studienne ujęcie wody pitnej z równoczesnym odżelazianiem

B1 (11) **198479** (41) 2003 11 17
 (51) **E21B 49/02** (2006.01)
E02D 3/02 (2006.01)
 (21) 353767 (22) 2002 05 08
 (72) Bylica Kazimierz
 (73) GEOPARTNER Sp z o.o., Kraków (PL)
 (54) Sposób głębokiego zagęszczania gruntu z powierzchni

B1 (11) **198325** (41) 2004 11 29
 (51) **E21B 7/04** (2006.01)
 (21) 364003 (22) 2002 03 13
 (30) 01 812070 2001 03 19 US
 02 0205389 2002 03 07 GB
 (86) 2002 03 13 PCT/GB02/01026
 (87) 2003 04 17 WO03/031762, PCT Gazette nr 16/03
 (76) DIMITROFF THEODORE ROY, Columbia (US)
 (54) Sposób wykonania kanału w technologii bezwykopowej

B1 (11) **198417** (41) 2004 07 26
 (51) **E21C 27/20** (2006.01)
E21F 13/04 (2006.01)
 (21) 358231 (22) 2003 01 13
 (76) Sysoł Stanisław, Suszec (PL)
 (54) System ścianowy urabiania kopalni i odstawy urobku przez zastosowanie strugoladowarki

B3 (11) **198253** (41) 2003 05 19
 (51) **E21D 11/15** (2006.01)
 (21) 350635 (22) 2001 11 12
 (61) 195169
 (72) Gola Kazimierz
 (73) Gola Anna GOPOL, Katowice (PL)
 (54) Górnicza siatka okładzinowa

B1 (11) **198229** (41) 2005 02 21
 (51) **E21D 21/00** (2006.01)
 (21) 367345 (22) 2001 07 19
 (86) 2001 07 19 PCT/AT01/00247
 (87) 2003 01 30 WO03/008763, PCT Gazette nr 05/03
 (72) Papousek Hannes, Papousek Herbert

(73) ATLAS COPCO MAI GMBH, Feistritz/Drau (AT)
 (54) Połączenie pręta kotwy z narzędziem wiertniczym

B1 (11) **198200** (41) 2004 12 13
 (51) **E21D 21/00** (2006.01)
 (21) 364390 (22) 2002 06 03
 (30) 01 0113479 2001 06 04 GB
 02 0210882 2002 05 13 GB
 (86) 2002 06 03 PCT/IB02/01974
 (87) 2002 12 12 WO02/099251, PCT Gazette nr 50/02
 (72) Hindle David John
 (73) ROMTECH LIMITED, Norton Canes (GB)
 (54) Kotwa do skał i sposób jej użycia

B1 (11) **198533** (41) 2003 12 29
 (51) **E21F 13/08** (2006.01)
 (21) 354543 (22) 2002 06 17
 (72) Smółka Piotr, Pająk Marian, Hynisz Leon, Barnaś Jakub, Masiakiewicz Mirosław, Parysiewicz Witold, Latusik Edward, Szyszka Artur, Bochen Artur
 (73) SIGMA S.A., Barak (PL)
 (54) Urządzenie przekładkowe

B1 (11) **198318** (41) 2003 12 01
 (51) **E21F 15/00** (2006.01)
E21D 11/38 (2006.01)
 (21) 354019 (22) 2002 05 20
 (72) Gałuszka Jan, Sznajder Andrzej
 (73) Jastrzębska Spółka Węglowa S.A. Kopalnia Węgla Kamiennego KRUPIŃSKI, Suszec (PL)
 (54) Sposób zabezpieczania i wypełniania pustek z obwałowań w górniczym wyrobisku ścianowym o dużym nachyleniu

B1 (11) **198304** (41) 2003 10 20
 (51) **E21F 16/00** (2006.01)
 (21) 353247 (22) 2002 04 08
 (72) Sternadel Jerzy, Adamusiński Marek, Budzyński Jerzy, Hajduk Jan, Szyszka Artur
 (73) SIGMA S.A., Barak (PL)
 (54) Sposób odwadniania wyrobisk górniczych i układ do odwadniania wyrobisk górniczych

B1 (11) **198403** (41) 2003 12 15
 (51) **E21F 16/00** (2006.01)
 (21) 354230 (22) 2002 06 03
 (76) Herman Jan, Odra (PL); Herman Urszula, Odra (PL)
 (54) Układ do odwadniania spągowego otworu ujęcia gazowego w podziemiach kopalni głębinowej

B1 (11) **198597** (41) 2004 06 28
 (51) **F01K 13/02** (2006.01)
H02P 9/04 (2006.01)
 (21) 357991 (22) 2002 12 23
 (72) Obaleński Włodzimierz, Fennig Włodzimierz, Kielian Robert, Wierzbicki Zbigniew
 (73) Instytut Automatyki Systemów Energetycznych, Wrocław (PL)
 (54) Sposób regulacji mocy czynnej ciepłego bloku energetycznego

B1 (11) **198331** (41) 2002 04 08
 (51) **F01M 1/08** (2006.01)
 (21) 347438 (22) 1999 11 04
 (30) 98 199801425 1998 11 05 DK
 (86) 1999 11 04 PCT/DK99/00599
 (87) 2000 05 18 WO00/28194, PCT Gazette nr 20/00
 (72) Thomsen Jens, Dragsted J
 (73) HANS JENSEN LUBRICATORS A/S, Hadsund (DK)
 (54) Sposób smarowania cylindrów w dużych silnikach wysokoprężnych i silnik wysokoprężny z układem smarowania ścian cylindrów

B1 (11) **198208** (41) 2000 01 03
 (51) *F02B 25/04* (2006.01)
F02B 25/07 (2006.01)
 (21) 333941 (22) 1999 06 23
 (30) 98 98810597 1998 06 26 EP
 (72) Wyss Rolf
 (73) Wärtsilä Schweiz AG, Winterthur (CH)
 (54) Dwusuwowy wysokoprężny silnik spalinowy

B1 (11) **198348** (41) 2002 03 11
 (51) *F02B 53/00* (2006.01)
 (21) 342272 (22) 2000 08 29
 (72) Kuś Stanisław, Kuś Piotr, Kuś Ryszard
 (73) Kuś Stanisław, Targowiska (PL)
 (54) Silnik z wirującym tłokiem

B1 (11) **198395** (41) 2001 11 05
 (51) *F02C 7/266* (2006.01)
F02P 15/00 (2006.01)
 (21) 344364 (22) 1999 05 20
 (30) 98 88686 1998 06 02 US
 (86) 1999 05 20 PCT/CA99/00450
 (87) 1999 12 09 WO99/63212, PCT Gazette nr 49/99
 (72) Cote Pierre, Nobre Antonio H.
 (73) PRATT & WHITNEY CANADA CORP, Longueuil (CA)
 (54) System sterowania zapłonem silników samolotu

B1 (11) **198217** (41) 2001 08 27
 (51) *F02G 1/043* (2006.01)
F01C 11/00 (2006.01)
 (21) 343676 (22) 1999 04 26
 (30) 98 9808780 1998 04 25 GB
 (86) 1999 04 26 PCT/GB99/01290
 (87) 1999 11 04 WO99/56013, PCT Gazette nr 44/99
 (72) Weslake-Hill Ian
 (73) CERES IPR Limited at Northern Technologies, Nelson (GB)
 (54) Maszyna z tłokiem obrotowym

B1 (11) **198356** (41) 2002 11 04
 (51) *F16B 15/02* (2006.01)
F16B 19/14 (2006.01)
 (21) 353561 (22) 2002 04 22
 (30) 01 10119800 2001 04 23 DE
 (72) Esser Jens-Jörg, Schlosser Reimund, Binder Dietmar, Durig Markus, Kindle Alexander
 (73) Hilti Aktiengesellschaft, Schaan (LI)
 (54) Element mocujący w postaci gwoździa

B1 (11) **198202** (41) 2002 08 12
 (51) *F16B 25/00* (2006.01)
F16B 33/02 (2006.01)
 (21) 349524 (22) 2000 12 14
 (30) 99 19960287 1999 12 14 DE
 (86) 2000 12 14 PCT/EP00/12741
 (87) 2001 06 21 WO01/44672, PCT Gazette nr 25/01
 (72) Birkelbach Ralf
 (73) EJOT VERBINDUNGSTECHNIK GMBH & CO. KG, Bad Laasphe (DE)
 (54) Śruba samogwintująca

B1 (11) **198252** (41) 2002 08 12
 (51) *F16C 35/077* (2006.01)
F16C 35/06 (2006.01)
 (21) 345557 (22) 2001 01 31
 (72) Hupa Bogusław, Coghén Marek, Tymowski Zygmunt
 (73) POWEN S.A., Zabrze (PL)
 (54) Urządzenie do zabezpieczenia łożysk osiowych przed przesu-
 wem, zwłaszcza łożysk silnie obciążonych siłami osiowymi

B1 (11) **198488** (41) 2001 02 12
 (51) *F16D 13/46* (2006.01)
F16D 13/64 (2006.01)
F16D 13/75 (2006.01)
 (21) 340538 (22) 1999 09 23
 (30) 98 9811991 1998 09 23 FR
 99 9909974 1999 07 30 FR
 (86) 1999 09 23 PCT/FR99/02257
 (87) 2000 03 30 WO00/17535, PCT Gazette nr 13/00
 (72) Blard Michel, Dalbiez André, Thirion De Briel Jacques
 (73) VALEO, Paris (FR)
 (54) Mechanizm sprzęgający zwłaszcza do pojazdu samochodowego

B1 (11) **198540** (41) 2001 12 17
 (51) *F16H 1/16* (2006.01)
F16H 55/22 (2006.01)
 (21) 340811 (22) 2000 06 14
 (76) Szlęzak Rafał, Olkusz (PL)
 (54) Przekładnia ślimakowa, dwukierunkowa

B1 (11) **198351** (41) 2004 12 27
 (51) *F16H 15/42* (2006.01)
 (21) 365188 (22) 2001 05 11
 (30) 00 60210138 2000 06 07 US
 (86) 2001 05 11 PCT/US01/15461
 (87) 2001 12 13 WO01/94811, PCT Gazette nr 50/01
 (72) Yuan Jing
 (73) THE GATES CORPORATION, Denver (US)
 (54) Zębaty łącznik pierścieni napędowych

B1 (11) **198584** (41) 2003 05 05
 (51) *F16J 1/06* (2006.01)
 (21) 356737 (22) 2002 10 18
 (30) 01 10151542 2001 10 23 DE
 (72) Hermann Armin, Jäckel Jürgen
 (73) Carl Freudenberg KG, Weinheim (DE)
 (54) Tłok kompletny

B1 (11) **198333** (41) 2003 09 22
 (51) *F16K 3/02* (2006.01)
 (21) 359230 (22) 2003 03 19
 (30) 02 02006576 2002 03 21 EP
 (72) Gotzinger Stefan
 (73) Hawle Armaturen GmbH, Freilassing (DE)
 (54) Zasuwa odcinająca do rurociągów ciśnieniowych

B1 (11) **198294** (41) 2004 12 27
 (51) *F16K 31/08* (2006.01)
 (21) 365186 (22) 2001 07 26
 (30) 00 10037251 2000 07 31 DE
 (86) 2001 07 26 PCT/EP01/08680
 (87) 2002 02 07 WO02/10628, PCT Gazette nr 06/02
 (72) Kordon Rolf
 (73) BSH BOSCH UND SIEMENS HAUSGERÄTE GmbH,
 Monachium (DE)
 (54) Zawór magnetyczny

B1 (11) **198245** (41) 2003 12 15
 (51) *F16L 21/08* (2006.01)
 (21) 353957 (22) 2001 07 17
 (30) 00 0010964 2000 08 25 FR
 (86) 2001 07 17 PCT/FR01/02326
 (87) 2002 02 28 WO02/16815, PCT Gazette nr 09/02
 (72) Vitel Jean-Pierre, Favier Noel, Lescot Didier, Renard Philippe
 (73) SAINT-GOBAIN PAM, Nancy (FR)
 (54) Złączka rurowa do łączenia króćca z rurą umieszczoną w tym
 króćcu oraz sposób łączenia króćca z rurą umieszczoną w tym króćcu

B1 (11) **198487** (41) 2004 09 20
 (51) **F16L 37/38** (2006.01)
 (21) 361153 (22) 2001 09 06
 (30) 00 10048502 2000 09 29 DE
 (86) 2001 09 06 PCT/EP01/10271
 (87) 2002 04 04 WO02/27233, PCT Gazette nr 14/02
 (72) Martin-Cocher Daniel, Moretti Erminio, Raymond Albert
 (73) A. RAYMOND & CIE, Grenoble (FR)
 (54) Złącze wtykowe dla przewodów rurowych prowadzących ciecz

B1 (11) **198358** (41) 2004 04 05
 (51) **F16M 11/12** (2006.01)
G03B 17/00 (2006.01)
 (21) 356310 (22) 2002 09 26
 (76) Bargieła Stanisław, Kraków (PL)
 (54) Złącze gwintowane, zwłaszcza do sprzętu fotograficznego

B1 (11) **198464** (41) 2003 09 08
 (51) **F21V 21/108** (2006.01)
 (21) 352442 (22) 2002 02 25
 (72) Świącicki Czesław
 (73) Stankiewicz Leon Przedsiębiorstwo Robót Elektrycznych i Budowlanych MIPA, Białystok (PL)
 (54) Wysięgnik oprawy oświetleniowej

B1 (11) **198465** (41) 2003 09 08
 (51) **F21V 21/108** (2006.01)
 (21) 352443 (22) 2002 02 25
 (72) Świącicki Czesław
 (73) Stankiewicz Leon Przedsiębiorstwo Robót Elektrycznych i Budowlanych MIPA, Białystok (PL)
 (54) Wysięgnik oprawy oświetleniowej

B1 (11) **198441** (41) 2002 10 07
 (51) **F21V 31/00** (2006.01)
 (21) 353079 (22) 2002 03 28
 (30) 01 10116468 2001 04 03 DE
 (72) Ladstätter Gerald
 (73) Zumtobel Staff GmbH, Dornbirn (AT)
 (54) Oprawa oświetleniowa

B1 (11) **198298** (41) 2002 06 17
 (51) **F22B 37/00** (2006.01)
F22B 37/14 (2006.01)
 (21) 351067 (22) 2001 12 07
 (30) 00 10061799 2000 12 12 DE
 (72) Westpal Frank, Weisenburger Michael
 (73) ALSTOM Power Boiler GmbH, Stuttgart (DE)
 (54) Wytwornica pary

B1 (11) **198289** (41) 2004 06 28
 (51) **F22D 5/00** (2006.01)
F22D 11/00 (2006.01)
 (21) 357972 (22) 2002 12 23
 (72) Drożyński Zbigniew
 (73) Instytut Maszyn Przepływowych PAN, Gdańsk (PL); Drożyński Zbigniew, Gdańsk (PL)
 (54) Sposób i układ uzupełniania wodą sieci ciepłowniczej i obiegu ciepłego w elektrociepłowni

B1 (11) **198475** (41) 2004 08 23
 (51) **F23D 14/06** (2006.01)
 (21) 359508 (22) 2001 06 15
 (30) 00MI 1523 2000 07 06 IT
 (86) 2001 06 15 PCT/IB01/01053
 (87) 2002 01 10 WO02/02991, PCT Gazette nr 02/02
 (72) Bettinzoli Angelo

(73) SABAF S.P.A., Ospitaletto (IT)
 (54) Palnik do kuchenki

B1 (11) **198525** (41) 2004 03 08
 (51) **F23L 9/00** (2006.01)
 (21) 355640 (22) 2002 08 23
 (72) Grucza Ginter
 (73) Innowacyjne Przedsiębiorstwo Wielobranżowe POLIN Sp. z o.o., Katowice (PL)
 (54) Sposób ochrony ekranów kotłów energetycznych przed korozją i urządzenie do ochrony ekranów kotłów energetycznych przed korozją

B1 (11) **198588** (41) 2004 11 29
 (51) **F23N 5/10** (2006.01)
 (21) 363798 (22) 2002 04 12
 (30) 01 0105087 2001 04 13 FR
 (86) 2002 04 12 PCT/FR02/01280
 (87) 2002 10 24 WO02/84180, PCT Gazette nr 43/02
 (72) Choinard Philippe
 (73) BURNER SYSTEMS INTERNATIONAL (BSI), Veigne (FR)
 (54) Urządzenie bezpieczeństwa palnika gazowego, zwłaszcza w urządzeniu kuchennym

B1 (11) **198342** (41) 2004 11 02
 (51) **F23Q 2/16** (2006.01)
 (21) 362848 (22) 2002 03 25
 (30) 01 200100698 2001 03 26 ES
 (86) 2002 03 25 PCT/ES02/00152
 (87) 2002 10 03 WO02/77532, PCT Gazette nr 40/02
 (72) Lucas Puig-Gros Juan
 (73) FLAMAGAS S.A., Barcelona (ES)
 (54) Zapalniczka kieszonkowa

B1 (11) **198267** (41) 2001 09 10
 (51) **F24D 3/00** (2006.01)
 (21) 338870 (22) 2000 03 06
 (72) Jakóbczak Antoni
 (73) Politechnika Lubelska, Lublin (PL)
 (54) Układ instalacji centralnego ogrzewania w budynku wielorodzinnym

B1 (11) **198168** (41) 2001 10 22
 (51) **F24F 7/007** (2006.01)
F04D 25/08 (2006.01)
H02K 9/04 (2006.01)
 (21) 339674 (22) 2000 04 11
 (72) Kędzierzawski Jan, Białasik Kazimierz
 (73) Instytut Techniki Ciepłej, Łódź (PL)
 (54) Wentylator promieniowy

B1 (11) **198423** (41) 2002 05 06
 (51) **F24H 9/20** (2006.01)
H05B 1/02 (2006.01)
 (21) 350697 (22) 2001 11 15
 (76) Wijas Paweł, Kielce (PL); Wijas Tomasz, Kielce (PL)
 (54) Przepływowy ogrzewacz wody

B1 (11) **198312** (41) 2004 11 02
 (51) **F25B 41/06** (2006.01)
F25B 5/00 (2006.01)
 (21) 362504 (22) 2001 07 17
 (30) 00 20012619 2000 07 20 DE
 (86) 2001 07 17 PCT/EP01/08247
 (87) 2002 01 31 WO02/08676, PCT Gazette nr 09/02
 (72) Woldenberg Walter, Kranz Thomas
 (73) BSH BOSCH UND SIEMENS HAUSGERÄTE GmbH, München (DE)
 (54) Chłodziarka

B1 (11) **198341** (41) 2004 09 20
 (51) **F25D 25/02** (2006.01)
A47B 57/10 (2006.01)
 (21) 360878 (22) 2001 09 04
 (30) 00 200002219 2000 09 04 ES
 (86) 2001 09 04 PCT/EP01/10183
 (87) 2002 03 14 WO02/21058, PCT Gazette nr 11/02
 (72) Barbarin Goni Inaki
 (73) BSH Fabricacion S.A., Huarte-Pamplona (ES)
 (54) Urządzenie chłodnicze

B1 (11) **198530** (41) 2001 06 18
 (51) **F27B 15/08** (2006.01)
F23C 10/02 (2006.01)
 (21) 344546 (22) 2000 12 14
 (30) 99 464258 1999 12 17 US
 (72) Anderson Gary L., Maryamchik Mikhail, Wietzke Donald L.
 (73) THE BABCOCK & WILCOX COMPANY, Barberton (US)
 (54) Urządzenie pracujące z krążącym złożem fluidalnym

B1 (11) **198309** (41) 2004 11 29
 (51) **F41H 5/04** (2006.01)
 (21) 363543 (22) 2002 03 08
 (30) 01 01200979 2001 03 15 EP
 (86) 2002 03 08 PCT/EP02/02549
 (87) 2002 09 26 WO02/75237, PCT Gazette nr 39/02
 (72) Böttger Christian, Fels Achim
 (73) TEIJIN TWARON GMBH, Wuppertal (DE)
 (54) Materiał odporny na przenikanie

B1 (11) **198368** (41) 2004 11 15
 (51) **F41H 5/04** (2006.01)
 (21) 363428 (22) 2002 03 08
 (30) 01 01200979 2001 03 15 EP
 (86) 2002 03 08 PCT/EP02/02550
 (87) 2002 09 26 WO02/75238, PCT Gazette nr 39/02
 (72) Böttger Christian, Fels Achim, Baumgart Christoph, Dorloff-Lumpe Barbel
 (73) TEIJIN TWARON GmbH, Wuppertal (DE)
 (54) Materiał odporny na przenikanie i artykuł wykonany z materiału odpornego na przenikanie

B1 (11) **198424** (41) 2005 02 21
 (51) **F41H 7/02** (2006.01)
 (21) 367193 (22) 2002 05 29
 (30) 01 10127742 2001 06 08 DE
 (86) 2002 05 29 PCT/DE02/01970
 (87) 2002 12 19 WO02/101320, PCT Gazette nr 51/02
 (72) Baus Rüdiger, Jahn Helmut, Gerken Martin, Pfennig Michael, Schlegl Eugen
 (73) KRAUSS-MAFFEI WEGMANN GmbH & CO. KG, Kassel (DE)
 (54) Pojazd bojowy, zwłaszcza transporter opancerzony

B1 (11) **198284** (41) 2003 05 05
 (51) **F41J 2/00** (2006.01)
 (21) 350386 (22) 2001 10 29
 (76) Kulewski Ryszard, Warszawa (PL); Mata Andrzej, Warszawa (PL); Madura Henryk, Warszawa (PL); Polakowski Henryk, Warszawa (PL)
 (54) Sposób termalnego uwidaczniania tarcz

B1 (11) **198399** (41) 2003 06 16
 (51) **F42B 1/02** (2006.01)
 (21) 351049 (22) 2001 12 05
 (76) Antonik Andrzej, Warszawa (PL); Jach Karol, Warszawa (PL); Żuk Jerzy, Warszawa (PL)
 (54) Obudowa głowicy zdalnego rażenia oraz wkładka do wybuchowego formowania pocisków

B1 (11) **198299** (41) 2003 12 29
 (51) **G01B 11/30** (2006.01)
 (21) 354671 (22) 2002 06 21
 (72) Lipiński Włodzimierz, Lis Tomasz, Pawełczak Marcin, Synak Romuald
 (73) Instytut Maszyn Matematycznych, Warszawa (PL)
 (54) Urządzenie do pomiaru chropowatości powierzchni

B1 (11) **198468** (41) 2004 06 14
 (51) **G01C 3/08** (2006.01)
G01S 17/00 (2006.01)
 (21) 357608 (22) 2002 12 09
 (72) Zygmunt Marek, Madura Henryk, Marczak Jan
 (73) Wojskowa Akademia Techniczna, Warszawa (PL)
 (54) Sposób detekcji sygnałów echa

B1 (11) **198383** (41) 2002 05 20
 (51) **G01F 1/84** (2006.01)
 (21) 348413 (22) 2000 10 17
 (30) 99 430052 1999 10 29 US
 (86) 2000 10 17 PCT/US00/28739
 (87) 2001 05 10 WO01/33174, PCT Gazette nr 19/01
 (72) Crisfield Matthew T., McCarthy John Richard
 (73) MICRO MOTION, INC., Boulder (US)
 (54) Przepływomierz wibracyjny typu Coriolisa z zakrzywioną rurą przepływową

B1 (11) **198415** (41) 2002 08 26
 (51) **G01F 1/84** (2006.01)
 (62) 349630
 (21) 381145 (22) 1999 12 07
 (30) 98 60111504 1998 12 08 US
 99 326949 1999 06 07 US
 99 430881 1999 11 01 US
 (86) 1999 12 07 PCT/US99/29072
 (87) 2000 06 15 WO00/34748, PCT Gazette nr 24/00
 (72) Barger Michael J., Dille Joseph C., Whiteley Jeffrey L., Scott Timothy W.
 (73) EMERSON ELECTRIC CO., St. Louis (US)
 (54) Sposób wyznaczania masowego natężenia przepływu z wykorzystaniem siły Coriolisa, urządzenie do wyznaczania masowego natężenia przepływu zawierające sterownik masowego natężenia przepływu i sterownik masowego natężenia przepływu z wykorzystaniem siły Coriolisa.

B1 (11) **198420** (41) 2003 09 08
 (51) **G01F 1/84** (2006.01)
 (21) 352856 (22) 2000 06 13
 (30) 99 345078 1999 06 30 US
 (86) 2000 06 13 PCT/US00/16175
 (87) 2001 01 11 WO01/02815, PCT Gazette nr 02/01
 (72) Van Cleve Craig Brainerd, Lanham Gregory Treat, Garnett Robert Barclay, Ollila Curtis John, Cohen Rachael Esther
 (73) MICRO MOTION, INC., Boulder (US)
 (54) Sposób formowania rury wyrównawczej dla przepływomierza wibracyjnego typu Coriolisa i przepływomierz wibracyjny typu Coriolisa zawierający rurę wyrównawczą

B1 (11) **198206** (41) 2004 07 12
 (51) **G01F 1/84** (2006.01)
 (21) 357143 (22) 2001 01 11
 (30) 00 516861 2000 03 02 US
 (86) 2001 01 11 PCT/US01/01032
 (87) 2001 09 07 WO01/65213, PCT Gazette nr 36/01
 (72) Lanham Gregory Treat, Pankratz Anthony
 (73) MICRO MOTION, INC., Boulder (US)
 (54) Przepływomierz Coriolisa i sposób wytwarzania przepływomierza Coriolisa

B1 (11) **198437** (41) 2002 10 21
 (51) **G01F 15/18** (2006.01)
F02B 77/00 (2006.01)
 (21) 347077 (22) 2001 04 12
 (76) Rybacki Dariusz, Szczecin (PL)
 (54) Głowica przepływowa

B1 (11) **198215** (41) 2004 11 15
 (51) **G01J 5/00** (2006.01)
G01N 21/85 (2006.01)
B07C 5/34 (2006.01)
 (21) 363074 (22) 2001 08 30
 (30) 00 10047269 2000 09 23 DE
 (86) 2001 08 30 PCT/DE01/03336
 (87) 2002 03 28 WO02/25236, PCT Gazette nr 13/02
 (72) Meinschmidt Peter, Plinke Burkhard
 (73) FRAUNHOFER-GESELLSCHAFT ZUR FÖRDERUNG DER ANGEWANDTEN FORSCHUNG E.V., München (DE)
 (54) Sposób rozpoznania niebezpieczeństwa pożarowego powodowanego miejscowo przegrzaniem aglomeracji cząstek materiału sypkiego

B1 (11) **198451** (41) 2001 06 04
 (51) **G01L 1/00** (2006.01)
G01L 5/00 (2006.01)
G01N 29/00 (2006.01)
 (21) 344177 (22) 2000 11 29
 (30) 99 9914989 1999 11 29 FR
 (72) Basile Bernard, Lancia Bruno
 (73) FREYSSINET, Velizy Villacoublay (FR)
 (54) Sposób pomiarów za pomocą ultradźwięków szczątkowego naprężenia wstępnie rozciągniętego pręta

B1 (11) **198543** (41) 2002 11 18
 (51) **G01N 27/22** (2006.01)
F01M 11/10 (2006.01)
G01N 33/26 (2006.01)
 (21) 347597 (22) 2001 05 17
 (72) Goska Jan, Maciąg Marek
 (73) Przemysłowy Instytut Automatyki i Pomiarów PIAP, Warszawa (PL)
 (54) Sygnalizator obecności wody w olejowych układach smarujących

B1 (11) **198493** (41) 2003 12 15
 (51) **G01N 30/90** (2006.01)
 (21) 354388 (22) 2002 06 10
 (72) Dzido Tadeusz, Majewski Rafał
 (73) Akademia Medyczna im. Prof. Feliksa Skubiszewskiego w Lublinie, Lublin (PL)
 (54) Komora pozioma do rozwijania elektrochromatogramów plarnych

B1 (11) **198324** (41) 2003 09 22
 (51) **G01N 33/26** (2006.01)
G01N 19/04 (2006.01)
 (21) 352690 (22) 2002 03 08
 (72) Jabłoński Witold, Józwiak Mariusz
 (73) Instytut Technologii Drewna, Poznań (PL)
 (54) Sposób wykonywania badania adhezji początkowej klejów sklejkowych i próbka do badania adhezji początkowej klejów sklejkowych

B1 (11) **198236** (41) 2002 01 02
 (51) **G01N 33/543** (2006.01)
G01N 33/68 (2006.01)
 (21) 345727 (22) 1999 06 24
 (30) 98 199800821 1998 06 24 DK

(86) 1999 06 24 PCT/DK99/00362
 (87) 1999 12 29 WO99/67642, PCT Gazette nr 52/99
 (72) Johansen Niels, Moerkeberg Rikke, Boegstrand Soeren, Beck Tine Charlotte, Ipsen Hans-Henrik
 (73) ALK-ABELLO A/S, Horsholm (DK)
 (54) Sposób określania działania swoistego szczepienia przeciw alergii oraz sposób określania stanu immunologicznego osobnika alergicznego

B1 (11) **198492** (41) 2003 05 19
 (51) **G01R 27/04** (2006.01)
G01N 22/04 (2006.01)
G01N 33/24 (2006.01)
 (21) 350713 (22) 2001 11 16
 (72) Sobczuk Henryk Adam
 (73) POLSKA AKADEMIA NAUK INSTYTUT AGROFIZYKI im. Bohdana Dobrzańskiego, Lublin (PL)
 (54) Sonda do pomiaru wilgotności ośrodków porowatych, zwłaszcza materiałów budowlanych

B1 (11) **198534** (41) 2003 12 29
 (51) **G01R 29/08** (2006.01)
 (21) 354761 (22) 2002 06 28
 (72) Piasecki Wojciech, Czyżewski Jan
 (73) ABB Sp.z o.o., Warszawa (PL)
 (54) Wskaźnik pola elektrycznego

B1 (11) **198365** (41) 2003 09 08
 (51) **G01R 29/26** (2006.01)
 (21) 352567 (22) 2002 03 01
 (72) Piasecki Józef, Spiralski Ludwik, Hasse Lech
 (73) Instytut Łączności - Państwowy Instytut Badawczy, Warszawa (PL)
 (54) Sposób badania odporności na zakłócenia dynamiczne elektronicznych układów cyfrowych

B1 (11) **198316** (41) 2003 10 20
 (51) **G01R 33/02** (2006.01)
G01D 5/12 (2006.01)
G05F 7/00 (2006.01)
 (21) 353420 (22) 2002 04 15
 (72) Sieradzki Zbigniew
 (73) Towarzystwo Elektrotechnologiczne Qwerty Spółka z ograniczoną odpowiedzialnością, Łódź (PL)
 (54) Zadajnik magnetyczny

B1 (11) **198378** (41) 2003 12 01
 (51) **G01S 7/40** (2006.01)
G01R 29/10 (2006.01)
 (21) 353984 (22) 2002 05 17
 (72) Smaga Józef, Niemyjski Waclaw, Jankowski Ryszard, Korba Paweł
 (73) Przemysłowy Instytut Telekomunikacji, Warszawa (PL)
 (54) Sposób i układ do kontroli parametrów mikrofalowego traktu odbiorczego radaru z anteną ścianową w czasie jego pracy operacyjnej

B1 (11) **198377** (41) 2001 12 03
 (51) **G01S 7/42** (2006.01)
G01S 13/88 (2006.01)
 (21) 340390 (22) 2000 05 30
 (72) Smaga Józef, Kłosiński Janusz
 (73) Przemysłowy Instytut Telekomunikacji, Warszawa (PL)
 (54) Sposób i układ do rozprowadzania sygnału pilota w radarach z torami odbiorczymi sumacyjnym i różnicowym

B1 (11) **198461** (41) 2002 02 25
 (51) **G01S 7/42** (2006.01)
G01S 13/00 (2006.01)

- (21) 342132 (22) 2000 08 23
 (72) Łabudziński Aleksander
 (73) Przemysłowy Instytut Telekomunikacji, Warszawa (PL)
 (54) Sposób i układ do detekcji fazy sygnału radiolokacyjnego
-
- B1 (11) **198170** (41) 2003 06 30
 (51) **G01V 1/157** (2006.01)
G01V 1/40 (2006.01)
 (21) 351418 (22) 2001 12 28
 (72) Staszczak Jerzy, Gancarz Jolanta
 (73) Akademia Górniczo-Hutnicza im. Stanisława Staszica, Kraków (PL)
 (54) Urządzenie elektrohydrodynamiczne do wzbudzania drgań sejsmicznych w otworach wiertniczych
-
- B1 (11) **198265** (41) 2002 09 23
 (51) **G01V 1/24** (2006.01)
E21F 17/18 (2006.01)
 (21) 346631 (22) 2001 03 21
 (72) Kornowski Jerzy, Markowski Edward, Kochan Zbigniew, Krzyżowski Adam, Chłopek Andrzej, Malesza Andrzej, Król Krzysztof, Kurzeja Joanna, Sokołowski Henryk
 (73) Kompania Węglowa Spółka Akcyjna, Katowice (PL); Główny Instytut Górnictwa, Katowice (PL)
 (54) Sposób obserwacji sejsmoakustycznej ścian długich
-
- B1 (11) **198210** (41) 2004 06 28
 (51) **G05D 13/62** (2006.01)
 (21) 356701 (22) 2000 12 18
 (30) 99 9916392 1999 12 23 FR
 (86) 2000 12 18 PCT/FR00/03571
 (87) 2001 07 05 WO01/48574, PCT Gazette nr 27/01
 (72) Noussitou Christian Pierre, Marin Jean-Philippe Jacques
 (73) TURBOMECA, Bordes (FR)
 (54) Urządzenie oraz sposób regulowania mocy zespołu napędowego wirnika śmigłowca
-
- B1 (11) **198219** (41) 2004 05 04
 (51) **G05D 23/00** (2006.01)
 (21) 355674 (22) 2000 12 13
 (30) 99 19961183 1999 12 18 DE
 (86) 2000 12 13 PCT/DE00/04680
 (87) 2001 06 21 WO01/44884, PCT Gazette nr 25/01
 (72) Wack Volker, Petzold Heiko
 (73) INNOTECH ELECTRONIC GmbH, Bruchsal (DE)
 (54) Urządzenie do przygotowania wody zmieszanej i sposób przygotowania wody zmieszanej
-
- B1 (11) **198457** (41) 2001 12 17
 (51) **G06F 17/21** (2006.01)
G06Q 10/00 (2006.01)
 (21) 340813 (22) 2000 06 14
 (72) Orkisz Michał, Bistrzeń Mirosław
 (73) ABB Sp. z o.o., Warszawa (PL)
 (54) Sposób oraz urządzenie do automatycznego generowania raportów technicznych
-
- B1 (11) **198182** (41) 2003 02 24
 (51) **G06T 15/50** (2006.01)
G01C 11/04 (2006.01)
G01C 11/26 (2006.01)
 (21) 349143 (22) 2001 08 14
 (72) Rudnicki Waldemar
 (73) Instytut Geodezji i Kartografii, Warszawa (PL)
 (54) Sposób dwuetapowego uplastycznienia zdjęć lotniczych i obrazowań satelitarnych wykonanych na północnej półkuli Ziemi
-
- B1 (11) **198214** (41) 2002 03 25
 (51) **G07D 11/00** (2006.01)
G07F 19/00 (2006.01)

- (21) 347100 (22) 1999 11 15
 (30) 98 60109590 1998 11 23 US
 99 313480 1999 05 17 US
 99 313025 1999 05 17 US
 99 313020 1999 05 17 US
 99 313023 1999 05 17 US
 99 313024 1999 05 17 US
 99 313021 1999 05 17 US
 (86) 1999 11 15 PCT/US99/27194
 (87) 2000 06 02 WO00/31670, PCT Gazette nr 22/00
 (72) Owens Mark, Smith Mark D., Haney Sean, Junkins Andrew, Force Mathew, Graef H.Thomas, Herrera Elizabeth, Miller Robert G.
 (73) DIEBOLD, INCORPORATED, North Canton (US)
 (54) Urządzenie do automatycznego przeprowadzania transakcji
-
- B1 (11) **198444** (41) 2001 08 27
 (51) **H01H 1/34** (2006.01)
 (21) 345841 (22) 2001 02 14
 (30) 00 0001796 2000 02 14 FR
 (72) Geny Luc
 (73) SOCIETE D'ETUDE ET DE REALISATION DE DISJONCTEURS, Strasbourg (FR)
 (54) Wyłącznik wielobiegunowy
-
- B1 (11) **198250** (41) 2005 01 10
 (51) **H01H 51/08** (2006.01)
H01H 50/54 (2006.01)
 (21) 365521 (22) 2001 05 10
 (30) 00 823 2000 05 11 AT
 (86) 2001 05 10 PCT/AT01/00137
 (87) 2001 11 15 WO01/86682, PCT Gazette nr 46/01
 (72) Polgar Tibor
 (73) MOELLER GEBÄUDEAUTOMATION KG, Schrems (AT)
 (54) Elektromechaniczny łącznik zdalny
-
- B1 (11) **198259** (41) 2003 01 27
 (51) **H01H 71/10** (2006.01)
 (21) 350723 (22) 2001 03 16
 (30) 00 10013106 2000 03 17 DE
 (86) 2001 03 16 PCT/EP01/03033
 (87) 2001 09 20 WO01/69628, PCT Gazette nr 38/01
 (72) Hillebrand Dietmar, Bremer Uwe
 (73) AEG NIEDERSPANNUNGSTECHNIK GmbH & CO., KG, Neumünster (DE)
 (54) Układ sprzęgający dla dźwigni nastawczych
-
- B1 (11) **198257** (41) 2002 12 16
 (51) **H01H 71/24** (2006.01)
 (21) 350437 (22) 2001 02 26
 (30) 00 512979 2000 02 24 US
 (86) 2001 02 26 PCT/US01/06197
 (87) 2001 08 30 WO01/63635, PCT Gazette nr 35/01
 (72) Castonguay Roger Neil, Christensen Dave S., Greenberg Randy L.
 (73) GENERAL ELECTRIC COMPANY, Schenectady (US)
 (54) Wyłącznik automatyczny z magnetycznym zespołem wyzwajającym
-
- B1 (11) **198335** (41) 2004 12 27
 (51) **H01H 71/70** (2006.01)
 (21) 365373 (22) 2001 03 20
 (30) 00 60190765 2000 03 20 US
 01 681278 2001 03 13 US
 (86) 2001 03 20 PCT/US01/08850
 (87) 2001 09 27 WO01/71755, PCT Gazette nr 39/01
 (72) Narayanan Janakiraman, Rane Mahesh Jaywant, Anand R. Prem, Sahu Biranchi Narayan, Varma Dantuluri, Vanukuri Madhusudana Reddy

(73) GENERAL ELECTRIC COMPANY, Schenectady (US)
 (54) Silnikowe urządzenie uruchamiające do obsługiwanego uchwytu uruchamiającego mechanizm wyłącznika obwodu

B1 (11) **198407** (41) 2004 01 26
 (51) **H01H 73/04** (2006.01)
 (21) 354586 (22) 2001 10 04
 (30) 00 10049407 2000 10 05 DE
 (86) 2001 10 04 PCT/EP01/11472
 (87) 2002 04 11 WO02/29842, PCT Gazette nr 15/02
 (72) De Vizzi Francesco, Jodehl Gerd, Bauer Rolf-Dieter
 (73) AEG NIEDERSPANNUNGSTECHNIK GmbH & CO. KG., Neumunster (DE)
 (54) Zespół dźwigni napędu wyłącznika, do wyłączników elektrycznych

B1 (11) **198320** (41) 2005 01 10
 (51) **H01H 9/28** (2006.01)
 (21) 365589 (22) 2001 03 15
 (30) 00 60190294 2000 03 17 US
 00 621914 2000 07 24 US
 (86) 2001 03 15 PCT/US01/08281
 (87) 2001 09 27 WO01/71743, PCT Gazette nr 39/01
 (72) Letient Patrick, Krishnan Vijay, Shachidevi Tumkur K., Sridhar Kadaba V., Rane Mahesh J., Narayanan Janakiraman
 (73) GENERAL ELECTRIC COMPANY, Schenectady (US)
 (54) Urządzenie blokujące do użytku na wyłączniku

B1 (11) **198374** (41) 2001 10 22
 (51) **H01L 21/208** (2006.01)
H01L 31/00 (2006.01)
 (21) 339640 (22) 2000 04 13
 (72) Piskorski Maciej
 (73) Instytut Technologii Elektronowej, Warszawa (PL)
 (54) Sposób wytwarzania wielowarstwowej struktury półprzewodnikowej

B1 (11) **198327** (41) 2002 01 02
 (51) **H01L 29/745** (2006.01)
H01L 29/768 (2006.01)
H01L 29/73 (2006.01)
 (21) 341163 (22) 2000 06 29
 (72) Lisik Zbigniew, Szmidt Jan, Podgórski Jacek
 (73) Politechnika Łódzka, Łódź (PL)
 (54) Tranzystor polowy z izolowaną bramką

B1 (11) **198264** (41) 2001 07 30
 (51) **H01L 31/0352** (2006.01)
 (21) 338022 (22) 2000 01 25
 (72) Bar Jan
 (73) Instytut Technologii Elektronowej, Warszawa (PL)
 (54) Fotodiody

B1 (11) **198269** (41) 2001 10 08
 (51) **H01L 31/06** (2006.01)
 (21) 339441 (22) 2000 04 03
 (72) Olchowik Jan Marian
 (73) Politechnika Lubelska, Lublin (PL)
 (54) Sposób wykonania baterii słonecznych na bazie krzemu

B1 (11) **198169** (41) 2001 12 17
 (51) **H01L 33/00** (2006.01)
G01N 21/35 (2006.01)
 (21) 345358 (22) 1999 07 02
 (30) 98 9814462 1998 07 04 GB
 (86) 1999 07 02 PCT/GB99/02117
 (87) 2000 01 13 WO00/02263, PCT Gazette nr 02/00
 (72) Ashley Timothy, Crowder John Graham, Mannheim Volker Paul, Smith Stanley Desmond

(73) Qinetiq Limited, Londyn (GB)
 (54) Sposób sterowania diody elektroluminescencyjnej oraz układ diody elektroluminescencyjnej działającej w podczerwieni

B1 (11) **198319** (41) 2001 12 17
 (51) **H01L 33/00** (2006.01)
H01L 31/00 (2006.01)
 (21) 340529 (22) 2000 06 05
 (72) Pułtorak Jerzy, Malyutenko Vladimir K.
 (73) Instytut Technologii Elektronowej, Warszawa (PL)
 (54) Źródło promieniowania elektroluminescencyjnego

B1 (11) **198317** (41) 2003 11 03
 (51) **H01M 6/52** (2006.01)
C22B 7/00 (2006.01)
 (21) 353577 (22) 2002 04 23
 (72) Chamer Ryszard, Śmieszek Zbigniew, Kurek Zygmunt, Sobierajski Stanisław, Orski Jacek, Śnieżewski Mikołaj
 (73) Instytut Metali Nieżelaznych, Gliwice (PL)
 (54) Sposób przetwarzania zużytych baterii, zwłaszcza baterii cynkowo-węglowych

B3 (11) **198340** (41) 2004 05 04
 (51) **H01P 1/162** (2006.01)
H03G 11/04 (2006.01)
 (21) 356918 (22) 2002 10 31
 (61) 185065
 (72) Czwartacka Anna, Stachowski Bogdan
 (73) Przemysłowy Instytut Telekomunikacji, Warszawa (PL)
 (54) Ogranicznik mocy mikrofalowej

B1 (11) **198216** (41) 2000 12 04
 (51) **H01Q 1/00** (2006.01)
H01Q 3/00 (2006.01)
G01S 3/00 (2006.01)
 (21) 340445 (22) 2000 06 01
 (30) 99 9906961 1999 06 02 FR
 (72) Tits Daniel G., Lotfy Kamal
 (73) EUTELSAT S.A., Paryż (FR)
 (54) Układ anteny do odbioru sygnałów wysyłanych przez satelitę geostacjonarnego

B1 (11) **198469** (41) 2002 12 30
 (51) **H01Q 1/14** (2006.01)
H01R 13/73 (2006.01)
 (21) 350573 (22) 2000 02 29
 (30) 99 19913097 1999 03 17 DE
 (86) 2000 02 29 PCT/EP00/01685
 (87) 2000 09 21 WO00/56078, PCT Gazette nr 38/00
 (72) Hinkel Hubert, Taybl Christa, Zühke Ines
 (73) ADC GmbH, Berlin (DE)
 (54) Zacisk uniwersalny do trzymania listew przyłączeniowych w teletechnice, technice sterowniczej, technice energetycznej i technice danych

B1 (11) **198471** (41) 2001 08 27
 (51) **H01Q 3/08** (2006.01)
 (21) 338459 (22) 2000 02 14
 (72) Kępczyński Ryszard, Suchodolski Kazimierz, Duchliński Stanisław
 (73) Przemysłowy Instytut Maszyn Budowlanych, Kobyłka (PL)
 (54) Urządzenie do obrotu zwłaszcza jednostki radiolokacyjnej

B1 (11) **198166** (41) 2001 08 13
 (51) **H01Q 7/00** (2006.01)
H01Q 21/29 (2006.01)
 (21) 338160 (22) 2000 01 31
 (76) Pieniak Janusz, Warszawa (PL)
 (54) Układ anten ramowych

B1 (11) **198381** (41) 2003 01 27
 (51) **H02B 1/04** (2006.01)
F16B 1/02 (2006.01)
 (21) 350724 (22) 2001 03 16
 (30) 00 10013102 2000 03 17 DE
 (86) 2001 03 16 PCT/EP01/03037
 (87) 2001 09 20 WO01/69737, PCT Gazette nr 38/01
 (72) Hillebrand Dietmar
 (73) AEG NIEDERSPANNUNGSTECHNIK GmbH & CO., KG, Neumünster (DE)
 (54) Łącznik elementów składowych

B1 (11) **198343** (41) 2004 12 27
 (51) **H02B 11/133** (2006.01)
H02B 11/127 (2006.01)
 (21) 365372 (22) 2001 03 15
 (30) 00 60190299 2000 03 17 US
 01 681238 2001 03 02 US
 (86) 2001 03 15 PCT/US01/08282
 (87) 2001 09 27 WO01/71869, PCT Gazette nr 39/01
 (72) Kashyap Pavan, Pandit Anilkumar D., Chadrakumar S., Sridhar Kadaba V., Letient Patrick, Rane Mahesh Jaywant, Narayanan Janakiraman
 (73) GENERAL ELECTRIC COMPANY, Schenectady (US)
 (54) Płytką krzywkowa do wyciąganego mechanizmu, wyciągany mechanizm do poruszania wtyczkowego wyłącznika i wtyczkowy wyłącznik

B1 (11) **198256** (41) 2004 10 04
 (51) **H02B 13/00** (2006.01)
H02B 13/045 (2006.01)
 (21) 361770 (22) 2000 10 24
 (86) 2000 10 24 PCT/ES00/00409
 (87) 2002 05 02 WO02/35668, PCT Gazette nr 18/02
 (72) Ormazabal Ocerin Francisco Javier
 (73) ORMAZABAL Y CIA, S.A., Igorre (ES)
 (54) Zespół łączenia celek dla aparatury rozdzielczej

B1 (11) **198524** (41) 2004 05 04
 (51) **H02M 5/257** (2006.01)
 (21) 356854 (22) 2002 10 25
 (72) Chudorliński Jerzy, Borczyński Janusz, Jaworski Andrzej
 (73) Instytut Tele- i Radiotechniczny, Warszawa (PL)
 (54) Układ ogranicznika napięcia przemiennego w obwodach przekładników prądowych

B1 (11) **198195** (41) 2002 12 30
 (51) **H02P 6/08** (2006.01)
 (21) 348282 (22) 2001 06 25
 (72) Janaszek Michał
 (73) Instytut Elektrotechniki, Warszawa (PL)
 (54) Sposób i układ sterowania prędkością kątową silnika synchronicznego

B1 (11) **198302** (41) 2004 05 17
 (51) **H03B 5/32** (2006.01)
 (21) 356953 (22) 2002 11 05
 (72) Dziecioł Edward
 (73) Instytut Techniczny Wojsk Lotniczych, Warszawa (PL)
 (54) Sposób wprowadzania korekcji wartości częstotliwości wzorcowych otrzymywanych we wzorcowych generatorach kwarcowych

B1 (11) **198380** (41) 2003 07 28
 (51) **H03F 3/217** (2006.01)
H03F 3/38 (2006.01)
 (21) 351783 (22) 2002 01 21
 (72) Hanzlik Tomasz

(73) Advanced Digital Broadcast Ltd., Taipei (TW); Advanced Digital Broadcast Polska Sp.z o.o., Zielona Góra (PL)
 (54) Wzmacniacz elektroakustyczny klasy D i sposób kompensacji wpływu napięcia zasilającego na wyjściowy sygnał użyteczny we wzmacniaczu elektroakustycznym klasy D

B3 (11) **198296** (41) 2003 12 01
 (51) **H03K 17/78** (2006.01)
H03M 1/12 (2006.01)
G01R 19/165 (2006.01)
G05F 1/56 (2006.01)
 (21) 353973 (22) 2002 05 17
 (61) 192601
 (72) Chudorliński Jerzy, Borczyński Janusz, Jaworski Andrzej
 (73) Instytut Tele- i Radiotechniczny, Warszawa (PL)
 (54) Dwustanowy układ wejściowy o zmiennej oporności z izolacją galwaniczną

B1 (11) **198409** (41) 2002 02 11
 (51) **H04L 9/06** (2006.01)
 (21) 346341 (22) 2000 06 26
 (30) 99 9926221 1999 06 25 KR
 99 9927163 1999 07 07 KR
 (86) 2000 06 26 PCT/KR00/00668
 (87) 2001 01 04 WO01/01626, PCT Gazette nr 01/01
 (72) Kim Beong-Jo, Kim Se-Hyoung, Kim Min-Goo, Choi Soon-Jae, Lee Young-Hwan
 (73) SAMSUNG ELECTRONICS CO., LTD., Kyungki-do (KR)
 (54) Sposób kodowania kanałowego i multipleksacji w systemie łączności CDMA

B1 (11) **198300** (41) 2005 05 02
 (51) **H04M 3/42** (2006.01)
 (21) 363016 (22) 2003 10 22
 (76) Moczulski Adam, Legnica (PL)
 (54) Telefon komórkowy

B1 (11) **198384** (41) 2002 09 09
 (51) **H04N 7/10** (2006.01)
 (21) 349810 (22) 2000 12 20
 (30) 00 00200132 2000 01 14 EP
 (86) 2000 12 20 PCT/EP00/12982
 (87) 2001 07 19 WO01/52535, PCT Gazette nr 29/01
 (72) Van den Heuvel Sebastiaan A.F.A., Verberkt Mark H., Rozendaal Leendert T.
 (73) KONINKLIJKE PHILIPS ELECTRONICS N.V., Eindhoven (NL)
 (54) Sposób, system transmisyjny, nadajnik i odbiornik do przesyłania sygnału multipleksowanego

B1 (11) **198310** (41) 2002 04 22
 (51) **H04Q 7/36** (2006.01)
G06F 17/40 (2006.01)
G01S 13/00 (2006.01)
 (21) 343183 (22) 2000 10 13
 (72) Gawrysiak Piotr, Okoniewski Michał
 (73) Polska Telefonia Cyfrowa Spółka z o.o., Warszawa (PL)
 (54) Sposób estymowania ruchu w komórce telefonii komórkowej

B1 (11) **198285** (41) 2001 12 03
 (51) **H04Q 7/38** (2006.01)
H04M 11/00 (2006.01)
 (21) 340203 (22) 2000 05 22
 (72) Goszczyński Tadeusz
 (73) Przemysłowy Instytut Automatyki i Pomiarów PIAP, Warszawa (PL)
 (54) Układ monitorujący obecność przedmiotów i osób

B1 (11) **198452** (41) 2004 06 28
 (51) **H05B 3/06** (2006.01)
H05B 3/10 (2006.01)
 (21) 357882 (22) 2002 12 19
 (72) Kuźma Eugeniusz
 (73) Instytut Technologii Elektronowej, Warszawa (PL)
 (54) Przenośny stabilizowany grzejnik termistorowy

B1 (11) **198470** (41) 2003 06 30
 (51) **H05B 3/84** (2006.01)
 (21) 351880 (22) 2000 04 28
 (30) 99 9905520 1999 04 30 FR
 (86) 2000 04 28 PCT/FR00/01173
 (87) 2000 11 09 WO00/67530, PCT Gazette nr 45/00
 (72) Mottelet Beatrice, Letemps Bernard, Mathivat Denis
 (73) SAINT-GOBAIN GLASS FRANCE, Courbevoie (FR)
 (54) Szyba szklana zwłaszcza do pojazdu samochodowego

B1 (11) **198225** (41) 2001 09 24
 (51) **H05K 5/00** (2006.01)
H02B 1/20 (2006.01)
 (21) 346460 (22) 2001 03 15
 (30) 00 10013112 2000 03 17 DE
 (72) Petersen Ulrich, Grimm Jörn, Hagen Andreas, Spöring Marion
 (73) AEG Niederspannungstechnik GmbH & Co.KG, Neumünster (DE)
 (54) Przystawka do szafy rozdzielczej

B1 (11) **198467** (41) 2004 03 22
 (51) **H05K 5/00** (2006.01)
H02B 1/30 (2006.01)
 (21) 355986 (22) 2002 09 11
 (72) Bieda Stanisław, Lis Piotr
 (73) Zakład Usługowo-Produkcyjny EMITER Sp.j. Stanisław Bieda - Piotr Lis, Łososina Górna (PL)
 (54) Segment obudowy zwłaszcza dla aparatury elektrycznej oraz sposób wytwarzania segmentu obudowy

INDEKS UDZIELONYCH PATENTÓW,
 WEDŁUG SYMBOLI MKP

Symbol MKP	Nr patentu	Symbol MKP	Nr patentu
1	2	1	2
A01B 59/00 (2006.01)	198481	A01N 25/24 (2006.01)	198197*
A01B 59/06 (2006.01)	198481*	A01N 25/28 (2006.01)	198545
A01F 15/07 (2006.01)	198459	A01N 53/00 (2006.01)	198545*
A01G 23/06 (2006.01)	198466	A01N 57/16 (2006.01)	198545*
A01K 47/04 (2006.01)	198576	A01N 37/50 (2006.01)	198379
A01K 15/00 (2006.01)	198241*	A01N 35/04 (2006.01)	198379*
A01K 15/02 (2006.01)	198241*	A01N 41/10 (2006.01)	198354
A01L 1/00 (2006.01)	198184	A01N 41/04 (2006.01)	198354*
A01L 1/02 (2006.01)	198184*	A01N 35/06 (2006.01)	198354*
A01N 1/00 (2006.01)	198484	A01N 43/34 (2006.01)	198430
A01N 25/02 (2006.01)	198223	A01N 43/72 (2006.01)	198430*
A01N 25/30 (2006.01)	198223*	A01N 37/26 (2006.01)	198430*
A01N 31/00 (2006.01)	198223*	A01N 43/42 (2006.01)	198429
A01N 33/00 (2006.01)	198223*	A01N 47/24 (2006.01)	198429*
A01N 43/64 (2006.01)	198223*	A01N 43/653 (2006.01)	198429*
A01N 41/04 (2006.01)	198223*	A01N 43/54 (2006.01)	198321
A01N 25/10 (2006.01)	198197	A01N 43/48 (2006.01)	198321*
A01N 59/12 (2006.01)	198197*	A01N 47/34 (2006.01)	198426

1	2	1	2
A01N 47/44 (2006.01)	198287	A61K 31/55 (2006.01)	198357*
A01N 43/28 (2006.01)	198287*	A61K 45/00 (2006.01)	198357*
A01N 59/02 (2006.01)	198183	A61K 31/4741 (2006.01)	198427
A01N 25/02 (2006.01)	198183*	A61K 31/485 (2006.01)	198334
A01N 25/04 (2006.01)	198183*	A61K 9/50 (2006.01)	198334*
A01N 25/24 (2006.01)	198183*	A61K 31/495 (2006.01)	198185
A01N 43/12 (2006.01)	198499*	A61K 31/513 (2006.01)	198237
A01N 35/02 (2006.01)	198283*	A61K 31/517 (2006.01)	198483
A01N 37/42 (2006.01)	198283*	A61K 31/551 (2006.01)	198483*
A01P 13/00 (2006.01)	198223*	A61K 31/546 (2006.01)	198336
A01P 13/00 (2006.01)	198223*	A61K 31/546 (2006.01)	198337
A01P 3/00 (2006.01)	198379*	A61K 31/546 (2006.01)	198338
A01P 13/02 (2006.01)	198354*	A61K 31/585 (2006.01)	198425
A01P 3/00 (2006.01)	198430*	A61K 36/28 (2006.01)	198268
A01P 3/00 (2006.01)	198429*	A61K 36/53 (2006.01)	198268*
A01P 3/00 (2006.01)	198321*	A61K 36/68 (2006.01)	198268*
A01P 21/00 (2006.01)	198426*	A61K 36/85 (2006.01)	198268*
A01P 3/00 (2006.01)	198287*	A61K 39/108 (2006.01)	198438
A01P 7/02 (2006.01)	198287*	A61K 47/48 (2006.01)	198235
A01P 3/00 (2006.01)	198183*	A61K 39/385 (2006.01)	198235*
A21C 11/16 (2006.01)	198260	A61K 8/02 (2006.01)	198485
A21C 3/02 (2006.01)	198255	A61K 8/29 (2006.01)	198485*
A23D 7/00 (2006.01)	198446	A61K 8/35 (2006.01)	198485*
A23D 9/00 (2006.01)	198401*	A61K 8/365 (2006.01)	198485*
A23J 1/14 (2006.01)	198307*	A61K 8/42 (2006.01)	198485*
A23K 1/165 (2006.01)	198507*	A61K 8/49 (2006.01)	198485*
A23L 1/16 (2006.01)	198163	A61K 8/22 (2006.01)	198436
A23L 1/16 (2006.01)	198171	A61K 8/895 (2006.01)	198436*
A23L 3/36 (2006.01)	198171*	A61K 8/41 (2006.01)	198436*
A23L 1/211 (2006.01)	198307	A61K 8/42 (2006.01)	198436*
A23L 1/325 (2006.01)	198286	A61K 8/73 (2006.01)	198436*
A23L 1/226 (2006.01)	198512*	A61K 8/34 (2006.01)	198297
A23L 1/03 (2006.01)	198512*	A61K 8/35 (2006.01)	198297*
A24C 5/39 (2006.01)	198228*	A61K 8/37 (2006.01)	198297*
A44B 1/42 (2006.01)	198382	A61K 8/64 (2006.01)	198410
A44B 1/02 (2006.01)	198382*	A61K 8/72 (2006.01)	198410*
A45C 11/24 (2006.01)	198404	A61K 8/73 (2006.01)	198410*
A47B 85/00 (2006.01)	198480	A61K 8/81 (2006.01)	198410*
A47B 57/10 (2006.01)	198341*	A61K 8/87 (2006.01)	198410*
A47D 13/02 (2006.01)	198419	A61K 8/89 (2006.01)	198410*
A47G 27/00 (2006.01)	198234*	A61K 8/72 (2006.01)	198411
A47J 37/12 (2006.01)	198344	A61K 8/81 (2006.01)	198411*
A47J 43/07 (2006.01)	198230	A61K 8/89 (2006.01)	198411*
A47J 43/07 (2006.01)	198231	A61K 8/86 (2006.01)	198411*
A47K 10/16 (2006.01)	198400	A61K 8/87 (2006.01)	198411*
A47K 3/40 (2006.01)	198482*	A61K 8/72 (2006.01)	198412
A61B 5/0482 (2006.01)	198204	A61K 8/73 (2006.01)	198412*
A61C 15/02 (2006.01)	198550	A61K 8/81 (2006.01)	198412*
A61C 8/00 (2006.01)	198587	A61K 8/87 (2006.01)	198412*
A61D 19/00 (2006.01)	198575	A61K 8/89 (2006.01)	198412*
A61G 5/10 (2006.01)	198196	A61K 8/72 (2006.01)	198413
A61G 7/12 (2006.01)	198564	A61K 8/89 (2006.01)	198413*
A61H 39/08 (2006.01)	198239	A61K 8/891 (2006.01)	198413*
A61K 33/18 (2006.01)	198197*	A61K 8/894 (2006.01)	198413*
A61K 47/34 (2006.01)	198197*	A61K 8/898 (2006.01)	198413*
A61K 15/28 (2006.01)	198542	A61K 8/90 (2006.01)	198413*
A61K 31/16 (2006.01)	198542*	A61K 8/91 (2006.01)	198413*
A61K 31/192 (2006.01)	198222	A61K 8/89 (2006.01)	198448
A61K 47/12 (2006.01)	198222*	A61K 8/891 (2006.01)	198448*
A61K 31/225 (2006.01)	198211	A61K 8/34 (2006.01)	198448*
A61K 31/437 (2006.01)	198396	A61K 8/81 (2006.01)	198448*
A61K 31/4188 (2006.01)	198396*	A61K 9/107 (2006.01)	198330
A61K 31/4439 (2006.01)	198355	A61K 31/553 (2006.01)	198330*
A61K 9/50 (2006.01)	198355*	A61K 9/127 (2006.01)	198261
A61K 31/47 (2006.01)	198357	A61K 9/48 (2006.01)	198332

*) Patent oznaczony więcej niż jednym symbolem klasyfikacyjnym. Ogłoszenie dotyczące tego patentu można znaleźć pod symbolem klasyfikacyjnym odpowiadającym numerowi bez gwiazdki.

1	2	1	2	1	2	1	2
A61K 9/62 (2006.01)	198332*	A61P 31/00 (2006.01)	198189*	B01D 61/36 (2006.01)	198501*	B29C 47/02 (2006.01)	198306*
A61K 9/70 (2006.01)	198323	A61P 7/02 (2006.01)	198571*	B01D 61/36 (2006.01)	198502*	B29D 12/00 (2006.01)	198293*
A61K 31/167 (2006.01)	198505*	A61P 9/00 (2006.01)	198571*	B01D 53/46 (2006.01)	198178*	B32B 27/08 (2006.01)	198393
A61K 31/4015 (2006.01)	198505*	A61P 25/00 (2006.01)	198486*	B01D 39/16 (2006.01)	198251*	B32B 27/32 (2006.01)	198554
A61K 31/44 (2006.01)	198505*	A61P 19/00 (2006.01)	198503*	B01F 17/00 (2006.01)	198223*	B32B 27/34 (2006.01)	198554*
A61K 31/397 (2006.01)	198526*	A61P 29/00 (2006.01)	198503*	B01F 7/02 (2006.01)	198463	B41J 2/325 (2006.01)	198435
A61K 31/4025 (2006.01)	198526*	A61P 35/00 (2006.01)	198503*	B01F 7/18 (2006.01)	198527	B42D 15/10 (2006.01)	198387
A61K 31/40 (2006.01)	198189*	A61P 31/18 (2006.01)	198504*	B01F 15/00 (2006.01)	198527*	B43K 19/14 (2006.01)	198306
A61K 31/403 (2006.01)	198571*	A61P 25/00 (2006.01)	198572*	B01J 13/02 (2006.01)	198261*	B60B 17/00 (2006.01)	198226
A61K 31/4427 (2006.01)	198571*	A61P 3/10 (2006.01)	198572*	B01J 23/14 (2006.01)	198370*	B60B 37/10 (2006.01)	198226*
A61K 31/445 (2006.01)	198443*	A61P 35/00 (2006.01)	198572*	B01J 21/06 (2006.01)	198373*	B60B 19/02 (2006.01)	198566*
A61K 31/44 (2006.01)	198352*	A61P 9/00 (2006.01)	198572*	B01J 21/06 (2006.01)	198362	B60C 15/024 (2006.01)	198515
A61K 31/435 (2006.01)	198486*	A61P 9/00 (2006.01)	198421*	B01J 23/26 (2006.01)	198362*	B60D 1/04 (2006.01)	198481*
A61K 31/485 (2006.01)	198486*	A61P 25/00 (2006.01)	198561*	B01J 37/04 (2006.01)	198362*	B60F 1/04 (2006.01)	198566
A61K 31/50 (2006.01)	198503*	A61P 25/00 (2006.01)	198422*	B01J 21/06 (2006.01)	198367	B60F 1/00 (2006.01)	198328*
A61K 31/535 (2006.01)	198504*	A61P 11/06 (2006.01)	198205*	B01J 21/08 (2006.01)	198367*	B60J 10/08 (2006.01)	198433
A61K 31/335 (2006.01)	198572*	A61P 9/08 (2006.01)	198552*	B01J 23/63 (2006.01)	198392	B60N 2/015 (2006.01)	198398
A61K 31/39 (2006.01)	198572*	A61P 9/00 (2006.01)	198532*	B01J 49/00 (2006.01)	198262*	B60N 2/075 (2006.01)	198585
A61K 31/4709 (2006.01)	198421*	A61P 7/00 (2006.01)	198579*	B01J 49/00 (2006.01)	198501*	B60N 2/14 (2006.01)	198567
A61K 31/4725 (2006.01)	198421*	A61P 31/00 (2006.01)	198558*	B01J 49/00 (2006.01)	198502*	B60N 2/44 (2006.01)	198372
A61K 31/445 (2006.01)	198561*	A61P 9/10 (2006.01)	198434*	B01J 20/30 (2006.01)	198591*	B60R 25/02 (2006.01)	198301
A61K 31/4155 (2006.01)	198422*	A61P 19/02 (2006.01)	198434*	B01J 23/42 (2006.01)	198290*	B61B 3/00 (2006.01)	198474
A61K 31/53 (2006.01)	198205*	A61P 25/08 (2006.01)	198434*	B01J 31/28 (2006.01)	198290*	B61B 9/00 (2006.01)	198243
A61K 31/4164 (2006.01)	198552*	A61P 25/28 (2006.01)	198434*	B01J 23/42 (2006.01)	198291*	B61B 13/00 (2006.01)	198243*
A61K 31/505 (2006.01)	198532*	A61P 29/00 (2006.01)	198434*	B01J 31/28 (2006.01)	198291*	B61D 39/00 (2006.01)	198181
A61K 31/38 (2006.01)	198579*	A61P 35/00 (2006.01)	198434*	B01J 31/28 (2006.01)	198548*	B61D 47/00 (2006.01)	198328*
A61K 31/422 (2006.01)	198558*	A61P 35/00 (2006.01)	198363*	B01L 3/02 (2006.01)	198562	B61F 17/14 (2006.01)	198226*
A61K 31/55 (2006.01)	198434*	A61P 31/04 (2006.01)	198580*	B02C 13/04 (2006.01)	198462	B62B 3/14 (2006.01)	198242
A61K 31/7048 (2006.01)	198580*	A61P 33/02 (2006.01)	198580*	B02C 13/06 (2006.01)	198462*	B62B 3/04 (2006.01)	198242*
A61K 38/14 (2006.01)	198311*	A61Q 19/00 (2006.01)	198485*	B02C 17/22 (2006.01)	198458	B62B 7/04 (2006.01)	198578
A61K 38/28 (2006.01)	198190*	A61Q 5/08 (2006.01)	198436*	B03D 1/012 (2006.01)	198389	B62B 9/18 (2006.01)	198578*
A61K 39/12 (2006.01)	198506*	A61Q 13/00 (2006.01)	198297*	B03D 1/16 (2006.01)	198402	B62M 7/02 (2006.01)	198176
A61K 48/00 (2006.01)	198201*	A61Q 17/04 (2006.01)	198297*	B05B 5/04 (2006.01)	198164	B65B 19/30 (2006.01)	198557
A61L 15/28 (2006.01)	198288	A61Q 5/00 (2006.01)	198410*	B05B 7/00 (2006.01)	198513	B65B 43/46 (2006.01)	198203
A61L 15/28 (2006.01)	198541	A61Q 5/02 (2006.01)	198410*	B05B 7/08 (2006.01)	198513*	B65D 65/40 (2006.01)	198393*
A61L 31/16 (2006.01)	198541*	A61Q 5/06 (2006.01)	198410*	B05C 1/08 (2006.01)	198199	B65D 65/40 (2006.01)	198554*
A61L 9/03 (2006.01)	198536	A61Q 5/00 (2006.01)	198411*	B05D 1/06 (2006.01)	198513*	B65D 1/04 (2006.01)	198523
A61L 9/04 (2006.01)	198349	A61Q 5/06 (2006.01)	198411*	B05D 3/10 (2006.01)	198490*	B65D 35/46 (2006.01)	198329
A61L 15/18 (2006.01)	198193*	A61Q 17/04 (2006.01)	198411*	B06B 1/16 (2006.01)	198246	B65D 83/14 (2006.01)	198227
A61L 15/60 (2006.01)	198193*	A61Q 5/00 (2006.01)	198412*	B07C 5/34 (2006.01)	198215*	B65G 23/22 (2006.01)	198173
A61M 5/168 (2006.01)	198244	A61Q 5/06 (2006.01)	198412*	B09B 3/00 (2006.01)	198591*	B65G 23/44 (2006.01)	198174
A61M 5/24 (2006.01)	198165	A61Q 17/04 (2006.01)	198412*	B21D 39/02 (2006.01)	198477	B65G 3/00 (2006.01)	198233
A61M 5/00 (2006.01)	198562*	A61Q 5/00 (2006.01)	198413*	B21D 39/02 (2006.01)	198478	B65G 43/08 (2006.01)	198177
A61P 29/00 (2006.01)	198222*	A61Q 5/02 (2006.01)	198413*	B22C 9/06 (2006.01)	198254	B65G 47/40 (2006.01)	198228
A61P 37/06 (2006.01)	198211*	A61Q 5/04 (2006.01)	198413*	B22D 15/04 (2006.01)	198254*	B65H 29/38 (2006.01)	198179
A61P 11/02 (2006.01)	198357*	A61Q 5/08 (2006.01)	198413*	B22D 23/00 (2006.01)	198254*	B65H 3/08 (2006.01)	198213
A61P 37/08 (2006.01)	198357*	A61Q 17/04 (2006.01)	198413*	B22D 11/049 (2006.01)	198212	B67C 3/00 (2006.01)	198414
A61P 43/00 (2006.01)	198427*	A61Q 5/06 (2006.01)	198448*	B22D 11/055 (2006.01)	198212*	B67D 1/04 (2006.01)	198227*
A61P 25/30 (2006.01)	198334*	A62B 23/00 (2006.01)	198251*	B22D 1/00 (2006.01)	198450*	B67D 3/00 (2006.01)	198314
A61P 35/00 (2006.01)	198185*	A63K 3/00 (2006.01)	198241	B23B 27/16 (2006.01)	198280*	B67D 5/32 (2006.01)	198315
A61P 31/18 (2006.01)	198237*	B01D 33/21 (2006.01)	198535	B23C 5/22 (2006.01)	198280	B67D 5/64 (2006.01)	198345
A61P 15/12 (2006.01)	198483*	B01D 33/23 (2006.01)	198460	B23K 9/04 (2006.01)	198494	C01B 13/11 (2006.01)	198476
A61P 27/02 (2006.01)	198336*	B01D 39/16 (2006.01)	198520	B24C 5/04 (2006.01)	198397	C01B 25/26 (2006.01)	198546
A61P 27/02 (2006.01)	198337*	B01D 53/26 (2006.01)	198455	B24C 7/00 (2006.01)	198397*	C01B 31/16 (2006.01)	198593
A61P 27/02 (2006.01)	198338*	B01D 45/04 (2006.01)	198455*	B24D 7/18 (2006.01)	198514	C01B 31/16 (2006.01)	198594
A61P 9/00 (2006.01)	198425*	B01D 53/44 (2006.01)	198370	B27N 3/02 (2006.01)	198570	C01B 31/18 (2006.01)	198440
A61P 17/02 (2006.01)	198268*	B01D 53/86 (2006.01)	198370*	B28B 7/00 (2006.01)	198491	C01B 31/26 (2006.01)	198453
A61P 1/12 (2006.01)	198438*	B01D 53/44 (2006.01)	198373	B28B 5/00 (2006.01)	198491*	C01B 33/00 (2006.01)	198188
A61P 9/08 (2006.01)	198505*	B01D 53/86 (2006.01)	198373*	B29C 33/18 (2006.01)	198491*	C01B 33/18 (2006.01)	198188*
A61P 9/10 (2006.01)	198505*	B01D 53/78 (2006.01)	198218	B29C 47/66 (2006.01)	198263	C01G 49/00 (2006.01)	198569
A61P 3/10 (2006.01)	198505*	B01D 53/52 (2006.01)	198218*	B29C 47/36 (2006.01)	198263*	C01G 57/00 (2006.01)	198366
A61P 21/00 (2006.01)	198505*	B01D 53/54 (2006.01)	198218*	B29C 63/34 (2006.01)	198519	C02F 1/62 (2006.01)	198172*
A61P 25/28 (2006.01)	198505*	B01D 61/38 (2006.01)	198172	B29C 65/64 (2006.01)	198489	C02F 1/04 (2006.01)	198262
A61P 25/00 (2006.01)	198526*	B01D 53/94 (2006.01)	198392*	B29C 70/50 (2006.01)	198293	C02F 1/04 (2006.01)	198501
A61P 25/30 (2006.01)	198526*	B01D 61/36 (2006.01)	198262*	B29C 47/02 (2006.01)	198293*	C02F 1/04 (2006.01)	198502

1	2	1	2	1	2	1	2
C02F 1/58 (2006.01)	198431	C07C 315/04 (2006.01)	198553*	C07D 307/93 (2006.01)	198500	C08G 65/46 (2006.01)	198590
C02F 11/00 (2006.01)	198431*	C07C 69/738 (2006.01)	198422*	C07D 319/18 (2006.01)	198572	C08G 63/90 (2006.01)	198590*
C02F 1/52 (2006.01)	198591*	C07C 251/80 (2006.01)	198422*	C07D 327/06 (2006.01)	198572*	C08J 5/18 (2006.01)	198542*
C02F 1/64 (2006.01)	198240*	C07D 231/38 (2006.01)	198394*	C07D 311/64 (2006.01)	198572*	C08J 5/18 (2006.01)	198541*
C03B 37/04 (2006.01)	198369	C07D 207/27 (2006.01)	198505*	C07D 401/06 (2006.01)	198421	C08J 5/18 (2006.01)	198209*
C03B 37/10 (2006.01)	198591	C07D 213/89 (2006.01)	198505*	C07D 401/14 (2006.01)	198421*	C08J 9/18 (2006.01)	198386*
C03C 17/32 (2006.01)	198560	C07D 295/08 (2006.01)	198505*	C07D 217/02 (2006.01)	198421*	C08J 3/28 (2006.01)	198473*
C03C 23/00 (2006.01)	198292	C07D 205/06 (2006.01)	198526	C07D 215/14 (2006.01)	198421*	C08J 3/28 (2006.01)	198586*
C03C 17/22 (2006.01)	198292*	C07D 205/06 (2006.01)	198526*	C07D 401/06 (2006.01)	198561	C08J 5/12 (2006.01)	198586*
C04B 24/16 (2006.01)	198339	C07D 401/06 (2006.01)	198526*	C07D 401/12 (2006.01)	198422	C08J 5/18 (2006.01)	198282*
C04B 24/10 (2006.01)	198339*	C07D 401/10 (2006.01)	198526*	C07D 401/12 (2006.01)	198205	C08K 5/3492 (2006.01)	198596*
C04B 28/20 (2006.01)	198350	C07D 401/12 (2006.01)	198526*	C07D 401/14 (2006.01)	198205*	C08K 3/34 (2006.01)	198193*
C04B 14/04 (2006.01)	198350*	C07D 403/10 (2006.01)	198526*	C07D 405/14 (2006.01)	198205*	C08K 3/36 (2006.01)	198193*
C04B 14/26 (2006.01)	198350*	C07D 405/12 (2006.01)	198526*	C07D 405/12 (2006.01)	198552	C08K 3/04 (2006.01)	198586*
C04B 35/583 (2006.01)	198249	C07D 409/06 (2006.01)	198526*	C07D 405/14 (2006.01)	198532	C08K 13/02 (2006.01)	198282*
C04B 35/634 (2006.01)	198547	C07D 409/14 (2006.01)	198526*	C07D 405/12 (2006.01)	198532*	C08K 5/3435 (2006.01)	198282*
C04B 35/10 (2006.01)	198547*	C07D 417/06 (2006.01)	198526*	C07D 409/06 (2006.01)	198579	C08K 5/3492 (2006.01)	198282*
C04B 35/453 (2006.01)	198547*	C07D 207/16 (2006.01)	198189	C07D 409/14 (2006.01)	198579*	C08L 23/26 (2006.01)	198473*
C04B 35/565 (2006.01)	198547*	C07D 209/48 (2006.01)	198522	C07D 411/02 (2006.01)	198405	C08L 29/00 (2006.01)	198283*
C04B 35/584 (2006.01)	198547*	C07D 209/52 (2006.01)	198571	C07D 413/10 (2006.01)	198558	C08L 23/04 (2006.01)	198586
C04B 35/48 (2006.01)	198547*	C07D 221/04 (2006.01)	198571*	C07D 471/04 (2006.01)	198558*	C08L 3/24 (2006.01)	198303
C04B 38/04 (2006.01)	198281*	C07D 401/12 (2006.01)	198571*	C07D 495/04 (2006.01)	198589	C08L 9/06 (2006.01)	198303*
C05F 17/02 (2006.01)	198224	C07D 209/96 (2006.01)	198516	C07D 498/22 (2006.01)	198434	C08L 67/02 (2006.01)	198282
C05G 1/00 (2006.01)	198186	C07D 209/96 (2006.01)	198521	C07F 15/00 (2006.01)	198569*	C08L 75/04 (2006.01)	198281
C05G 3/00 (2006.01)	198186*	C07D 209/34 (2006.01)	198521*	C07F 7/00 (2006.01)	198360	C08L 9/00 (2006.01)	198308
C07B 33/00 (2006.01)	198362*	C07D 405/04 (2006.01)	198521*	C07F 7/08 (2006.01)	198290	C09C 3/00 (2006.01)	198371
C07B 33/00 (2006.01)	198367*	C07D 211/04 (2006.01)	198443	C07F 7/08 (2006.01)	198291	C09C 3/08 (2006.01)	198371*
C07B 61/00 (2006.01)	198180*	C07D 295/08 (2006.01)	198443*	C07F 7/14 (2006.01)	198291*	C09D 5/34 (2006.01)	198581
C07C 229/16 (2006.01)	198326	C07D 211/94 (2006.01)	198582	C07F 7/18 (2006.01)	198548	C09D 133/00 (2006.01)	198581*
C07C 227/04 (2006.01)	198326*	C07D 213/00 (2006.01)	198352	C07F 7/28 (2006.01)	198361	C09D 125/04 (2006.01)	198581*
C07C 233/78 (2006.01)	198592	C07D 213/75 (2006.01)	198352*	C07F 7/08 (2006.01)	198361*	C09K 3/14 (2006.01)	198509
C07C 231/02 (2006.01)	198592*	C07D 213/56 (2006.01)	198352*	C07F 9/30 (2006.01)	198363	C09K 3/18 (2006.01)	198266
C07C 247/14 (2006.01)	198390	C07D 401/06 (2006.01)	198352*	C07H 15/04 (2006.01)	198390*	C09K 5/20 (2006.01)	198198
C07C 27/04 (2006.01)	198544	C07D 213/74 (2006.01)	198352*	C07H 5/04 (2006.01)	198390*	C09K 5/20 (2006.01)	198555
C07C 29/149 (2006.01)	198544*	C07D 213/73 (2006.01)	198352*	C07H 17/08 (2006.01)	198580	C10B 27/06 (2006.01)	198207
C07C 29/132 (2006.01)	198270	C07D 217/26 (2006.01)	198408	C07H 21/04 (2006.01)	198175	C10B 53/00 (2006.01)	198508
C07C 35/22 (2006.01)	198270*	C07D 221/26 (2006.01)	198486	C07H 21/04 (2006.01)	198507*	C10G 25/00 (2006.01)	198187
C07C 33/05 (2006.01)	198270*	C07D 231/06 (2006.01)	198517	C07K 1/30 (2006.01)	198235*	C10G 45/00 (2006.01)	198388
C07C 31/34 (2006.01)	198551	C07D 237/16 (2006.01)	198503	C07K 7/06 (2006.01)	198510	C10G 47/00 (2006.01)	198416
C07C 31/36 (2006.01)	198439	C07D 239/47 (2006.01)	198528	C07K 9/00 (2006.01)	198311	C10L 1/10 (2006.01)	198232
C07C 29/141 (2006.01)	198439*	C07D 239/54 (2006.01)	198528*	C07K 14/62 (2006.01)	198190*	C10L 5/44 (2006.01)	198194
C07C 311/21 (2006.01)	198394	C07D 239/30 (2006.01)	198528*	C07K 14/01 (2006.01)	198506*	C10M 129/66 (2006.01)	198322
C07C 317/40 (2006.01)	198505	C07D 239/47 (2006.01)	198529	C08F 10/02 (2006.01)	198209	C11B 9/00 (2006.01)	198297*
C07C 317/42 (2006.01)	198505*	C07D 239/54 (2006.01)	198529*	C08F 4/643 (2006.01)	198209*	C11B 1/06 (2006.01)	198401
C07C 323/65 (2006.01)	198505*	C07D 239/30 (2006.01)	198529*	C08F 2/01 (2006.01)	198490	C11D 3/39 (2006.01)	198556*
C07C 323/12 (2006.01)	198512	C07D 239/50 (2006.01)	198180	C08F 20/04 (2006.01)	198193	C11D 3/48 (2006.01)	198283*
C07C 35/08 (2006.01)	198537	C07D 251/54 (2006.01)	198556	C08F 220/10 (2006.01)	198359	C11D 3/386 (2006.01)	198507*
C07C 49/403 (2006.01)	198537*	C07D 251/70 (2006.01)	198556*	C08F 8/14 (2006.01)	198359*	C12M 1/40 (2006.01)	198449
C07C 37/11 (2006.01)	198595	C07D 251/54 (2006.01)	198596	C08F 257/02 (2006.01)	198386	C12N 15/17 (2006.01)	198190
C07C 407/00 (2006.01)	198375	C07D 251/70 (2006.01)	198596*	C08F 6/00 (2006.01)	198178	C12N 15/34 (2006.01)	198506
C07C 409/14 (2006.01)	198375*	C07D 413/14 (2006.01)	198596*	C08F 6/02 (2006.01)	198178*	C12N 15/54 (2006.01)	198376
C07C 409/16 (2006.01)	198573	C07D 251/62 (2006.01)	198432	C08F 14/06 (2006.01)	198178*	C12N 1/19 (2006.01)	198376*
C07C 409/38 (2006.01)	198573*	C07D 251/60 (2006.01)	198432*	C08F 8/00 (2006.01)	198473	C12N 9/10 (2006.01)	198376*
C07C 407/00 (2006.01)	198573*	C07D 263/16 (2006.01)	198553	C08F 8/06 (2006.01)	198283	C12N 15/86 (2006.01)	198201
C07C 409/16 (2006.01)	198574	C07D 265/18 (2006.01)	198504	C08F 16/34 (2006.01)	198283*	C12N 5/10 (2006.01)	198201*
C07C 407/00 (2006.01)	198574*	C07D 307/36 (2006.01)	198495	C08F 16/38 (2006.01)	198283*	C12N 5/06 (2006.01)	198201*
C07C 43/00 (2006.01)	198271	C07D 307/40 (2006.01)	198495*	C08F 36/04 (2006.01)	198308*	C12N 9/88 (2006.01)	198507
C07C 67/00 (2006.01)	198271*	C07D 307/36 (2006.01)	198496	C08F 279/02 (2006.01)	198308*	C12P 33/00 (2006.01)	198376*
C07C 49/403 (2006.01)	198531	C07D 307/40 (2006.01)	198496*	C08G 12/32 (2006.01)	198596*	C12Q 1/68 (2006.01)	198506*
C07C 35/08 (2006.01)	198531*	C07D 307/36 (2006.01)	198497	C08G 14/10 (2006.01)	198596*	C13D 3/06 (2006.01)	198364
C07C 49/403 (2006.01)	198563	C07D 307/40 (2006.01)	198497*	C08G 77/08 (2006.01)	198290*	C21B 7/10 (2006.01)	198559
C07C 35/08 (2006.01)	198563*	C07D 307/36 (2006.01)	198498	C08G 8/10 (2006.01)	198490*	C21D 8/12 (2006.01)	198248
C07C 217/48 (2006.01)	198443*	C07D 307/40 (2006.01)	198498*	C08G 18/10 (2006.01)	198538	C21D 8/12 (2006.01)	198442
C07C 69/86 (2006.01)	198408*	C07D 307/88 (2006.01)	198385	C08G 18/44 (2006.01)	198538*	C22B 15/00 (2006.01)	198353
C07C 317/40 (2006.01)	198553*	C07D 307/93 (2006.01)	198499	C08G 64/30 (2006.01)	198539	C22B 21/06 (2006.01)	198450

1	2	1	2	1	2	1	2
C22B 21/06 (2006.01)	198454	E04C 5/12 (2006.01)	198583	F21V 21/108 (2006.01)	198465	G01S 13/00 (2006.01)	198310*
C22B 3/08 (2006.01)	198247	E04C 5/12 (2006.01)	198518*	F21V 31/00 (2006.01)	198441	G01V 1/157 (2006.01)	198170
C22B 15/00 (2006.01)	198247*	E04D 5/06 (2006.01)	198282*	F22B 37/00 (2006.01)	198298	G01V 1/40 (2006.01)	198170*
C22B 3/42 (2006.01)	198313	E04F 13/08 (2006.01)	198238*	F22B 37/14 (2006.01)	198298*	G01V 1/24 (2006.01)	198265
C22B 15/00 (2006.01)	198313*	E04G 21/12 (2006.01)	198583*	F22D 5/00 (2006.01)	198289	G03B 17/00 (2006.01)	198358*
C22B 7/00 (2006.01)	198317*	E04G 21/12 (2006.01)	198518	F22D 11/00 (2006.01)	198289*	G05D 13/62 (2006.01)	198210
C22C 38/02 (2006.01)	198248*	E04H 12/20 (2006.01)	198445	F23C 10/02 (2006.01)	198530*	G05D 23/00 (2006.01)	198219
C22C 21/06 (2006.01)	198511	E04H 17/20 (2006.01)	198568	F23D 14/06 (2006.01)	198475	G05F 7/00 (2006.01)	198316*
C22C 38/22 (2006.01)	198295	E05B 49/00 (2006.01)	198428	F23G 5/027 (2006.01)	198508*	G05F 1/56 (2006.01)	198296*
C22C 33/02 (2006.01)	198295*	E05C 9/18 (2006.01)	198221	F23L 9/00 (2006.01)	198525	G06F 17/21 (2006.01)	198457
C22C 38/24 (2006.01)	198295*	E05D 7/12 (2006.01)	198406	F23N 5/10 (2006.01)	198588	G06F 17/40 (2006.01)	198310*
C22C 38/60 (2006.01)	198598	E05F 1/10 (2006.01)	198406*	F23Q 2/16 (2006.01)	198342	G06Q 10/00 (2006.01)	198457*
C22C 38/04 (2006.01)	198598*	E05G 1/026 (2006.01)	198192	F24D 3/00 (2006.01)	198267	G06T 15/50 (2006.01)	198182
C22C 9/06 (2006.01)	198565	E06B 11/02 (2006.01)	198549	F24F 7/007 (2006.01)	198168	G07D 17/00 (2006.01)	198179*
C22F 1/047 (2006.01)	198511*	E06B 3/54 (2006.01)	198391	F24H 9/20 (2006.01)	198423	G07D 11/00 (2006.01)	198214
C23C 16/40 (2006.01)	198360*	E06B 3/62 (2006.01)	198472	F25B 41/06 (2006.01)	198312	G07F 19/00 (2006.01)	198214*
C23C 14/08 (2006.01)	198361*	E21B 43/00 (2006.01)	198240	F25B 5/00 (2006.01)	198312*	G09B 19/00 (2006.01)	198400*
C23C 16/40 (2006.01)	198361*	E21B 49/02 (2006.01)	198479	F25D 25/02 (2006.01)	198341	H01H 1/34 (2006.01)	198444
C25B 1/26 (2006.01)	198347	E21B 7/04 (2006.01)	198325	F26B 5/06 (2006.01)	198484*	H01H 51/08 (2006.01)	198250
C25B 5/00 (2006.01)	198347*	E21C 27/34 (2006.01)	198177*	F27B 15/08 (2006.01)	198530	H01H 50/54 (2006.01)	198250*
C25D 21/16 (2006.01)	198431*	E21C 27/20 (2006.01)	198417	F41H 5/04 (2006.01)	198309	H01H 71/10 (2006.01)	198259
D03D 11/00 (2006.01)	198220	E21D 11/15 (2006.01)	198253	F41H 5/04 (2006.01)	198368	H01H 71/24 (2006.01)	198257
D03D 27/00 (2006.01)	198234*	E21D 21/00 (2006.01)	198229	F41H 7/02 (2006.01)	198424	H01H 71/70 (2006.01)	198335
D04B 1/14 (2006.01)	198272	E21D 21/00 (2006.01)	198200	F41J 2/00 (2006.01)	198284	H01H 73/04 (2006.01)	198407
D04B 1/24 (2006.01)	198272*	E21D 11/38 (2006.01)	198318*	F42B 1/02 (2006.01)	198399	H01H 9/28 (2006.01)	198320
D04B 1/14 (2006.01)	198273	E21F 13/04 (2006.01)	198417*	G01B 11/30 (2006.01)	198299	H01L 21/208 (2006.01)	198374
D04B 1/24 (2006.01)	198273*	E21F 13/08 (2006.01)	198533	G01C 3/08 (2006.01)	198468	H01L 31/00 (2006.01)	198374*
D04B 1/14 (2006.01)	198274	E21F 15/00 (2006.01)	198318	G01C 11/04 (2006.01)	198182*	H01L 29/745 (2006.01)	198327
D04B 1/24 (2006.01)	198274*	E21F 16/00 (2006.01)	198304	G01C 11/26 (2006.01)	198182*	H01L 29/768 (2006.01)	198327*
D04B 1/14 (2006.01)	198275	E21F 16/00 (2006.01)	198403	G01D 5/12 (2006.01)	198316*	H01L 29/73 (2006.01)	198327*
D04B 1/24 (2006.01)	198275*	E21F 17/18 (2006.01)	198265*	G01F 25/00 (2006.01)	198562*	H01L 31/0352 (2006.01)	198264
D04B 1/14 (2006.01)	198276	F01C 11/00 (2006.01)	198217*	G01F 1/84 (2006.01)	198383	H01L 31/06 (2006.01)	198269
D04B 1/24 (2006.01)	198276*	F01K 13/02 (2006.01)	198597	G01F 1/84 (2006.01)	198415	H01L 33/00 (2006.01)	198169
D04B 1/14 (2006.01)	198277	F01M 1/08 (2006.01)	198331	G01F 1/84 (2006.01)	198420	H01L 33/00 (2006.01)	198319
D04B 1/24 (2006.01)	198277*	F01M 11/10 (2006.01)	198543*	G01F 1/84 (2006.01)	198206	H01L 31/00 (2006.01)	198319*
D04B 1/14 (2006.01)	198278	F02B 25/04 (2006.01)	198208	G01F 15/18 (2006.01)	198437	H01M 8/04 (2006.01)	198347*
D04B 1/24 (2006.01)	198278*	F02B 25/07 (2006.01)	198208*	G01J 5/00 (2006.01)	198215	H01M 8/06 (2006.01)	198347*
D04B 1/14 (2006.01)	198279	F02B 53/00 (2006.01)	198348	G01L 1/00 (2006.01)	198451	H01M 6/52 (2006.01)	198317
D04B 1/24 (2006.01)	198279*	F02B 77/00 (2006.01)	198437*	G01L 5/00 (2006.01)	198451*	H01P 1/162 (2006.01)	198340
D04B 1/10 (2006.01)	198279*	F02C 7/266 (2006.01)	198395	G01N 33/53 (2006.01)	198506*	H01Q 1/00 (2006.01)	198216
D04G 5/00 (2006.01)	198234	F02G 1/043 (2006.01)	198217	G01N 21/85 (2006.01)	198215*	H01Q 3/00 (2006.01)	198216*
D04H 1/70 (2006.01)	198288*	F02P 15/00 (2006.01)	198395*	G01N 29/00 (2006.01)	198451*	H01Q 1/14 (2006.01)	198469
D04H 11/08 (2006.01)	198251	F04D 25/08 (2006.01)	198168*	G01N 27/22 (2006.01)	198543	H01Q 3/08 (2006.01)	198471
D06F 39/00 (2006.01)	198258	F16B 15/02 (2006.01)	198356	G01N 33/26 (2006.01)	198543*	H01Q 7/00 (2006.01)	198166
D06F 39/00 (2006.01)	198346	F16B 19/14 (2006.01)	198356*	G01N 30/90 (2006.01)	198493	H01Q 21/29 (2006.01)	198166*
D06N 7/00 (2006.01)	198234*	F16B 25/00 (2006.01)	198202	G01N 33/26 (2006.01)	198324	H01R 13/73 (2006.01)	198469*
D07B 1/16 (2006.01)	198447	F16B 33/02 (2006.01)	198202*	G01N 19/04 (2006.01)	198324*	H02B 1/04 (2006.01)	198381
D21C 1/02 (2006.01)	198456	F16B 1/02 (2006.01)	198381*	G01N 33/543 (2006.01)	198236	H02B 11/133 (2006.01)	198343
D21C 3/02 (2006.01)	198456*	F16C 35/077 (2006.01)	198252	G01N 33/68 (2006.01)	198236*	H02B 11/127 (2006.01)	198343*
D21C 3/22 (2006.01)	198456*	F16C 35/06 (2006.01)	198252*	G01N 22/04 (2006.01)	198492*	H02B 13/00 (2006.01)	198256
D21C 3/24 (2006.01)	198577	F16D 13/46 (2006.01)	198488	G01N 33/24 (2006.01)	198492*	H02B 13/045 (2006.01)	198256*
D21F 5/18 (2006.01)	198418	F16D 13/64 (2006.01)	198488*	G01N 21/35 (2006.01)	198169*	H02B 1/20 (2006.01)	198225*
D21H 11/02 (2006.01)	198456*	F16D 13/75 (2006.01)	198488*	G01R 27/04 (2006.01)	198492	H02B 1/30 (2006.01)	198467*
D21H 17/21 (2006.01)	198577*	F16H 1/16 (2006.01)	198540	G01R 29/08 (2006.01)	198534	H02G 9/02 (2006.01)	198489*
D21H 21/36 (2006.01)	198577*	F16H 55/22 (2006.01)	198540*	G01R 29/26 (2006.01)	198365	H02K 9/04 (2006.01)	198168*
E01B 29/16 (2006.01)	198328	F16H 15/42 (2006.01)	198351	G01R 33/02 (2006.01)	198316	H02M 5/257 (2006.01)	198524
E02B 7/00 (2006.01)	198191	F16J 1/06 (2006.01)	198584	G01R 29/10 (2006.01)	198378*	H02P 9/04 (2006.01)	198597*
E02B 3/14 (2006.01)	198191*	F16K 3/02 (2006.01)	198333	G01R 19/165 (2006.01)	198296*	H02P 6/08 (2006.01)	198195
E02D 3/02 (2006.01)	198479*	F16K 31/08 (2006.01)	198294	G01S 17/00 (2006.01)	198468*	H03B 5/32 (2006.01)	198302
E03C 5/04 (2006.01)	198482	F16L 55/165 (2006.01)	198519*	G01S 7/40 (2006.01)	198378	H03F 3/217 (2006.01)	198380
E03D 1/34 (2006.01)	198305	F16L 1/11 (2006.01)	198489*	G01S 7/42 (2006.01)	198377	H03F 3/38 (2006.01)	198380*
E04B 7/16 (2006.01)	198233*	F16L 21/08 (2006.01)	198245	G01S 13/88 (2006.01)	198377*	H03G 11/04 (2006.01)	198340*
E04B 1/04 (2006.01)	198167	F16L 37/38 (2006.01)	198487	G01S 7/42 (2006.01)	198461	H03K 17/78 (2006.01)	198296
E04B 2/88 (2006.01)	198238	F16M 11/12 (2006.01)	198358	G01S 13/00 (2006.01)	198461*	H03M 1/12 (2006.01)	198296*
E04B 2/96 (2006.01)	198391*	F21V 21/108 (2006.01)	198464	G01S 3/00 (2006.01)	198216*	H04L 9/06 (2006.01)	198409

1	2	1	2
H04M 1/11 (2006.01)	198404*	H05B 1/02 (2006.01)	198423*
H04M 3/42 (2006.01)	198300	H05B 3/06 (2006.01)	198452
H04M 11/00 (2006.01)	198285*	H05B 3/10 (2006.01)	198452*
H04N 7/10 (2006.01)	198384	H05B 3/84 (2006.01)	198470
H04Q 7/36 (2006.01)	198310	H05K 5/00 (2006.01)	198225
H04Q 7/38 (2006.01)	198285	H05K 5/00 (2006.01)	198467

INDEKS NUMEROWY
UDZIELONYCH PATENTÓW

Nr patentu	Symbol MKP	Nr patentu	Symbol MKP
1	2	1	2
198163	A23L 1/16 (2006.01)	198213	B65H 3/08 (2006.01)
198164	B05B 5/04 (2006.01)	198214	G07D 11/00 (2006.01)
198165	A61M 5/24 (2006.01)	198215	G01J 5/00 (2006.01)
198166	H01Q 7/00 (2006.01)	198216	H01Q 1/00 (2006.01)
198167	E04B 1/04 (2006.01)	198217	F02G 1/043 (2006.01)
198168	F24F 7/007 (2006.01)	198218	B01D 53/78 (2006.01)
198169	H01L 33/00 (2006.01)	198219	G05D 23/00 (2006.01)
198170	G01V 1/157 (2006.01)	198220	D03D 11/00 (2006.01)
198171	A23L 1/16 (2006.01)	198221	E05C 9/18 (2006.01)
198172	B01D 61/38 (2006.01)	198222	A61K 31/192 (2006.01)
198173	B65G 23/22 (2006.01)	198223	A01N 25/02 (2006.01)
198174	B65G 23/44 (2006.01)	198224	C05F 17/02 (2006.01)
198175	C07H 21/04 (2006.01)	198225	H05K 5/00 (2006.01)
198176	B62M 7/02 (2006.01)	198226	B60B 17/00 (2006.01)
198177	B65G 43/08 (2006.01)	198227	B65D 83/14 (2006.01)
198178	C08F 6/00 (2006.01)	198228	B65G 47/40 (2006.01)
198179	B65H 29/38 (2006.01)	198229	E21D 21/00 (2006.01)
198180	C07D 239/50 (2006.01)	198230	A47J 43/07 (2006.01)
198181	B61D 39/00 (2006.01)	198231	A47J 43/07 (2006.01)
198182	G06T 15/50 (2006.01)	198232	C10L 1/10 (2006.01)
198183	A01N 59/02 (2006.01)	198233	B65G 3/00 (2006.01)
198184	A01L 1/00 (2006.01)	198234	D04G 5/00 (2006.01)
198185	A61K 31/495 (2006.01)	198235	A61K 47/48 (2006.01)
198186	C05G 1/00 (2006.01)	198236	G01N 33/543 (2006.01)
198187	C10G 25/00 (2006.01)	198237	A61K 31/513 (2006.01)
198188	C01B 33/00 (2006.01)	198238	E04B 2/88 (2006.01)
198189	C07D 207/16 (2006.01)	198239	A61H 39/08 (2006.01)
198190	C12N 15/17 (2006.01)	198240	E21B 43/00 (2006.01)
198191	E02B 7/00 (2006.01)	198241	A63K 3/00 (2006.01)
198192	E05G 1/026 (2006.01)	198242	B62B 3/14 (2006.01)
198193	C08F 20/04 (2006.01)	198243	B61B 9/00 (2006.01)
198194	C10L 5/44 (2006.01)	198244	A61M 5/168 (2006.01)
198195	H02P 6/08 (2006.01)	198245	F16L 21/08 (2006.01)
198196	A61G 5/10 (2006.01)	198246	B06B 1/16 (2006.01)
198197	A01N 25/10 (2006.01)	198247	C22B 3/08 (2006.01)
198198	C09K 5/20 (2006.01)	198248	C21D 8/12 (2006.01)
198199	B05C 1/08 (2006.01)	198249	C04B 35/583 (2006.01)
198200	E21D 21/00 (2006.01)	198250	H01H 51/08 (2006.01)
198201	C12N 15/86 (2006.01)	198251	D04H 11/08 (2006.01)
198202	F16B 25/00 (2006.01)	198252	F16C 35/077 (2006.01)
198203	B65B 43/46 (2006.01)	198253	E21D 11/15 (2006.01)
198204	A61B 5/0482 (2006.01)	198254	B22C 9/06 (2006.01)
198205	C07D 401/12 (2006.01)	198255	A21C 3/02 (2006.01)
198206	G01F 1/84 (2006.01)	198256	H02B 13/00 (2006.01)
198207	C10B 27/06 (2006.01)	198257	H01H 71/24 (2006.01)
198208	F02B 25/04 (2006.01)	198258	D06F 39/00 (2006.01)
198209	C08F 10/02 (2006.01)	198259	H01H 71/10 (2006.01)
198210	G05D 13/62 (2006.01)	198260	A21C 11/16 (2006.01)
198211	A61K 31/225 (2006.01)	198261	A61K 9/127 (2006.01)
198212	B22D 11/049 (2006.01)	198262	C02F 1/04 (2006.01)

1	2	1	2
198263	B29C 47/66 (2006.01)	198328	E01B 29/16 (2006.01)
198264	H01L 31/0352 (2006.01)	198329	B65D 35/46 (2006.01)
198265	G01V 1/24 (2006.01)	198330	A61K 9/107 (2006.01)
198266	C09K 3/18 (2006.01)	198331	F01M 1/08 (2006.01)
198267	F24D 3/00 (2006.01)	198332	A61K 9/48 (2006.01)
198268	A61K 36/28 (2006.01)	198333	F16K 3/02 (2006.01)
198269	H01L 31/06 (2006.01)	198334	A61K 31/485 (2006.01)
198270	C07C 29/132 (2006.01)	198335	H01H 71/70 (2006.01)
198271	C07C 43/00 (2006.01)	198336	A61K 31/546 (2006.01)
198272	D04B 1/14 (2006.01)	198337	A61K 31/546 (2006.01)
198273	D04B 1/14 (2006.01)	198338	A61K 31/546 (2006.01)
198274	D04B 1/14 (2006.01)	198339	C04B 24/16 (2006.01)
198275	D04B 1/14 (2006.01)	198340	H01P 1/162 (2006.01)
198276	D04B 1/14 (2006.01)	198341	F25D 25/02 (2006.01)
198277	D04B 1/14 (2006.01)	198342	F23Q 2/16 (2006.01)
198278	D04B 1/14 (2006.01)	198343	H02B 11/133 (2006.01)
198279	D04B 1/14 (2006.01)	198344	A47J 37/12 (2006.01)
198280	B23C 5/22 (2006.01)	198345	B67D 5/64 (2006.01)
198281	C08L 75/04 (2006.01)	198346	D06F 39/00 (2006.01)
198282	C08L 67/02 (2006.01)	198347	C25B 1/26 (2006.01)
198283	C08F 8/06 (2006.01)	198348	F02B 53/00 (2006.01)
198284	F41J 2/00 (2006.01)	198349	A61L 9/04 (2006.01)
198285	H04Q 7/38 (2006.01)	198350	C04B 28/20 (2006.01)
198286	A23L 1/325 (2006.01)	198351	F16H 15/42 (2006.01)
198287	A01N 47/44 (2006.01)	198352	C07D 213/00 (2006.01)
198288	A61L 15/28 (2006.01)	198353	C22B 15/00 (2006.01)
198289	F22D 5/00 (2006.01)	198354	A01N 41/10 (2006.01)
198290	C07F 7/08 (2006.01)	198355	A61K 31/4439 (2006.01)
198291	C07F 7/08 (2006.01)	198356	F16B 15/02 (2006.01)
198292	C03C 23/00 (2006.01)	198357	A61K 31/47 (2006.01)
198293	B29C 70/50 (2006.01)	198358	F16M 11/12 (2006.01)
198294	F16K 31/08 (2006.01)	198359	C08F 220/10 (2006.01)
198295	C22C 38/22 (2006.01)	198360	C07F 7/00 (2006.01)
198296	H03K 17/78 (2006.01)	198361	C07F 7/28 (2006.01)
198297	A61K 8/34 (2006.01)	198362	B01J 21/06 (2006.01)
198298	F22B 37/00 (2006.01)	198363	C07F 9/30 (2006.01)
198299	G01B 11/30 (2006.01)	198364	C13D 3/06 (2006.01)
198300	H04M 3/42 (2006.01)	198365	G01R 29/26 (2006.01)
198301	B60R 25/02 (2006.01)	198366	C01G 57/00 (2006.01)
198302	H03B 5/32 (2006.01)	198367	B01J 21/06 (2006.01)
198303	C08L 3/24 (2006.01)	198368	F41H 5/04 (2006.01)
198304	E21F 16/00 (2006.01)	198369	C03B 37/04 (2006.01)
198305	E03D 1/34 (2006.01)	198370	B01D 53/44 (2006.01)
198306	B43K 19/14 (2006.01)	198371	C09C 3/00 (2006.01)
198307	A23L 1/211 (2006.01)	198372	B60N 2/44 (2006.01)
198308	C08L 9/00 (2006.01)	198373	B01D 53/44 (2006.01)
198309	F41H 5/04 (2006.01)	198374	H01L 21/208 (2006.01)
198310	H04Q 7/36 (2006.01)	198375	C07C 407/00 (2006.01)
198311	C07K 9/00 (2006.01)	198376	C12N 15/54 (2006.01)
198312	F25B 41/06 (2006.01)	198377	G01S 7/42 (2006.01)
198313	C22B 3/42 (2006.01)	198378	G01S 7/40 (2006.01)
198314	B67D 3/00 (2006.01)	198379	A01N 37/50 (2006.01)
198315	B67D 5/32 (2006.01)	198380	H03F 3/217 (2006.01)
198316	G01R 33/02 (2006.01)	198381	H02B 1/04 (2006.01)
198317	H01M 6/52 (2006.01)	198382	A44B 1/42 (2006.01)
198318	E21F 15/00 (2006.01)	198383	G01F 1/84 (2006.01)
198319	H01L 33/00 (2006.01)	198384	H04N 7/10 (2006.01)
198320	H01H 9/28 (2006.01)	198385	C07D 307/88 (2006.01)
198321	A01N 43/54 (2006.01)	198386	C08F 257/02 (2006.01)
198322	C10M 129/66 (2006.01)	198387	B42D 15/10 (2006.01)
198323	A61K 9/70 (2006.01)	198388	C10G 45/00 (2006.01)
198324	G01N 33/26 (2006.01)	198389	B03D 1/012 (2006.01)
198325	E21B 7/04 (2006.01)	198390	C07C 247/14 (2006.01)
198326	C07C 229/16 (2006.01)	198391	E06B 3/54 (2006.01)
198327	H01L 29/745 (2006.01)	198392	B01J 23/63 (2006.01)

1	2
198393	B32B 27/08 (2006.01)
198394	C07C 311/21 (2006.01)
198395	F02C 7/266 (2006.01)
198396	A61K 31/437 (2006.01)
198397	B24C 5/04 (2006.01)
198398	B60N 2/015 (2006.01)
198399	F42B 1/02 (2006.01)
198400	A47K 10/16 (2006.01)
198401	C11B 1/06 (2006.01)
198402	B03D 1/16 (2006.01)
198403	E21F 16/00 (2006.01)
198404	A45C 11/24 (2006.01)
198405	C07D 411/02 (2006.01)
198406	E05D 7/12 (2006.01)
198407	H01H 73/04 (2006.01)
198408	C07D 217/26 (2006.01)
198409	H04L 9/06 (2006.01)
198410	A61K 8/64 (2006.01)
198411	A61K 8/72 (2006.01)
198412	A61K 8/72 (2006.01)
198413	A61K 8/72 (2006.01)
198414	B67C 3/00 (2006.01)
198415	G01F 1/84 (2006.01)
198416	C10G 47/00 (2006.01)
198417	E21C 27/20 (2006.01)
198418	D21F 5/18 (2006.01)
198419	A47D 13/02 (2006.01)
198420	G01F 1/84 (2006.01)
198421	C07D 401/06 (2006.01)
198422	C07D 401/12 (2006.01)
198423	F24H 9/20 (2006.01)
198424	F41H 7/02 (2006.01)
198425	A61K 31/585 (2006.01)
198426	A01N 47/34 (2006.01)
198427	A61K 31/4741 (2006.01)
198428	E05B 49/00 (2006.01)
198429	A01N 43/42 (2006.01)
198430	A01N 43/34 (2006.01)
198431	C02F 1/58 (2006.01)
198432	C07D 251/62 (2006.01)
198433	B60J 10/08 (2006.01)
198434	C07D 498/22 (2006.01)
198435	B41J 2/325 (2006.01)
198436	A61K 8/22 (2006.01)
198437	G01F 15/18 (2006.01)
198438	A61K 39/108 (2006.01)
198439	C07C 31/36 (2006.01)
198440	C01B 31/18 (2006.01)
198441	F21V 31/00 (2006.01)
198442	C21D 8/12 (2006.01)
198443	C07D 211/04 (2006.01)
198444	H01H 1/34 (2006.01)
198445	E04H 12/20 (2006.01)
198446	A23D 7/00 (2006.01)
198447	D07B 1/16 (2006.01)
198448	A61K 8/89 (2006.01)
198449	C12M 1/40 (2006.01)
198450	C22B 21/06 (2006.01)
198451	G01L 1/00 (2006.01)
198452	H05B 3/06 (2006.01)
198453	C01B 31/26 (2006.01)
198454	C22B 21/06 (2006.01)
198455	B01D 53/26 (2006.01)
198456	D21C 1/02 (2006.01)
198457	G06F 17/21 (2006.01)

1	2
198458	B02C 17/22 (2006.01)
198459	A01F 15/07 (2006.01)
198460	B01D 33/23 (2006.01)
198461	G01S 7/42 (2006.01)
198462	B02C 13/04 (2006.01)
198463	B01F 7/02 (2006.01)
198464	F21V 21/108 (2006.01)
198465	F21V 21/108 (2006.01)
198466	A01G 23/06 (2006.01)
198467	H05K 5/00 (2006.01)
198468	G01C 3/08 (2006.01)
198469	H01Q 1/14 (2006.01)
198470	H05B 3/84 (2006.01)
198471	H01Q 3/08 (2006.01)
198472	E06B 3/62 (2006.01)
198473	C08F 8/00 (2006.01)
198474	B61B 3/00 (2006.01)
198475	F23D 14/06 (2006.01)
198476	C01B 13/11 (2006.01)
198477	B21D 39/02 (2006.01)
198478	B21D 39/02 (2006.01)
198479	E21B 49/02 (2006.01)
198480	A47B 85/00 (2006.01)
198481	A01B 59/00 (2006.01)
198482	E03C 5/04 (2006.01)
198483	A61K 31/517 (2006.01)
198484	A01N 1/00 (2006.01)
198485	A61K 8/02 (2006.01)
198486	C07D 221/26 (2006.01)
198487	F16L 37/38 (2006.01)
198488	F16D 13/46 (2006.01)
198489	B29C 65/64 (2006.01)
198490	C08F 2/01 (2006.01)
198491	B28B 7/00 (2006.01)
198492	G01R 27/04 (2006.01)
198493	G01N 30/90 (2006.01)
198494	B23K 9/04 (2006.01)
198495	C07D 307/36 (2006.01)
198496	C07D 307/36 (2006.01)
198497	C07D 307/36 (2006.01)
198498	C07D 307/36 (2006.01)
198499	C07D 307/93 (2006.01)
198500	C07D 307/93 (2006.01)
198501	C02F 1/04 (2006.01)
198502	C02F 1/04 (2006.01)
198503	C07D 237/16 (2006.01)
198504	C07D 265/18 (2006.01)
198505	C07C 317/40 (2006.01)
198506	C12N 15/34 (2006.01)
198507	C12N 9/88 (2006.01)
198508	C10B 53/00 (2006.01)
198509	C09K 3/14 (2006.01)
198510	C07K 7/06 (2006.01)
198511	C22C 21/06 (2006.01)
198512	C07C 323/12 (2006.01)
198513	B05B 7/00 (2006.01)
198514	B24D 7/18 (2006.01)
198515	B60C 15/024 (2006.01)
198516	C07D 209/96 (2006.01)
198517	C07D 231/06 (2006.01)
198518	E04G 21/12 (2006.01)
198519	B29C 63/34 (2006.01)
198520	B01D 39/16 (2006.01)
198521	C07D 209/96 (2006.01)
198522	C07D 209/48 (2006.01)

1	2
198523	B65D 1/04 (2006.01)
198524	H02M 5/257 (2006.01)
198525	F23L 9/00 (2006.01)
198526	C07D 205/06 (2006.01)
198527	B01F 7/18 (2006.01)
198528	C07D 239/47 (2006.01)
198529	C07D 239/47 (2006.01)
198530	F27B 15/08 (2006.01)
198531	C07C 49/403 (2006.01)
198532	C07D 405/14 (2006.01)
198533	E21F 13/08 (2006.01)
198534	G01R 29/08 (2006.01)
198535	B01D 33/21 (2006.01)
198536	A61L 9/03 (2006.01)
198537	C07C 35/08 (2006.01)
198538	C08G 18/10 (2006.01)
198539	C08G 64/30 (2006.01)
198540	F16H 1/16 (2006.01)
198541	A61L 15/28 (2006.01)
198542	A61K 15/28 (2006.01)
198543	G01N 27/22 (2006.01)
198544	C07C 27/04 (2006.01)
198545	A01N 25/28 (2006.01)
198546	C01B 25/26 (2006.01)
198547	C04B 35/634 (2006.01)
198548	C07F 7/18 (2006.01)
198549	E06B 11/02 (2006.01)
198550	A61C 15/02 (2006.01)
198551	C07C 31/34 (2006.01)
198552	C07D 405/12 (2006.01)
198553	C07D 263/16 (2006.01)
198554	B32B 27/32 (2006.01)
198555	C09K 5/20 (2006.01)
198556	C07D 251/54 (2006.01)
198557	B65B 19/30 (2006.01)
198558	C07D 413/10 (2006.01)
198559	C21B 7/10 (2006.01)
198560	C03C 17/32 (2006.01)

1	2
198561	C07D 401/06 (2006.01)
198562	B01L 3/02 (2006.01)
198563	C07C 49/403 (2006.01)
198564	A61G 7/12 (2006.01)
198565	C22C 9/06 (2006.01)
198566	B60F 1/04 (2006.01)
198567	B60N 2/14 (2006.01)
198568	E04H 17/20 (2006.01)
198569	C01G 49/00 (2006.01)
198570	B27N 3/02 (2006.01)
198571	C07D 209/52 (2006.01)
198572	C07D 319/18 (2006.01)
198573	C07C 409/16 (2006.01)
198574	C07C 409/16 (2006.01)
198575	A61D 19/00 (2006.01)
198576	A01K 47/04 (2006.01)
198577	D21C 3/24 (2006.01)
198578	B62B 7/04 (2006.01)
198579	C07D 409/06 (2006.01)
198580	C07H 17/08 (2006.01)
198581	C09D 5/34 (2006.01)
198582	C07D 211/94 (2006.01)
198583	E04C 5/12 (2006.01)
198584	F16J 1/06 (2006.01)
198585	B60N 2/075 (2006.01)
198586	C08L 23/04 (2006.01)
198587	A61C 8/00 (2006.01)
198588	F23N 5/10 (2006.01)
198589	C07D 495/04 (2006.01)
198590	C08G 65/46 (2006.01)
198591	C03B 37/10 (2006.01)
198592	C07C 233/78 (2006.01)
198593	C01B 31/16 (2006.01)
198594	C01B 31/16 (2006.01)
198595	C07C 37/11 (2006.01)
198596	C07D 251/54 (2006.01)
198597	F01K 13/02 (2006.01)
198598	C22C 38/60 (2006.01)

171

TŁUMACZENIA PATENTÓW EUROPEJSKICH

Poniższe zestawienie zawiera kolejno: kod rodzaju tłumaczenia patentu europejskiego chronionego na terytorium Rzeczypospolitej Polskiej, datę publikacji o udzieleniu lub zmianie patentu europejskiego, rok wydania i numer Europejskiego Biuletynu Patentowego, w którym ogłoszono o udzieleniu lub zmianie patentu europejskiego

T3 (97) 02 01 2008	2008/01	EP 1776015 B1
T3 (97) 05 03 2008	2008/10	EP 1780075 B1
T3 (97) 09 01 2008	2008/02	EP 1732356 B1
T3 (97) 02 01 2008	2008/01	EP 1750700 B1
T3 (97) 02 01 2008	2008/01	EP 1789954 B1
T3 (97) 02 01 2008	2008/01	EP 1795322 B1
T3 (97) 02 01 2008	2008/01	EP 1682683 B1
T3 (97) 02 01 2008	2008/01	EP 1674220 B1
T3 (97) 02 01 2008	2008/01	EP 1675235 B1
T3 (97) 16 01 2008	2008/03	EP 1802887 B1
T3 (97) 13 02 2008	2008/07	EP 1728876 B1
T3 (97) 02 01 2008	2008/01	EP 1731339 B1
T3 (97) 02 01 2008	2008/01	EP 1531046 B1
T3 (97) 02 01 2008	2008/01	EP 1632709 B1
T3 (97) 02 01 2008	2008/01	EP 1638419 B1
T3 (97) 02 01 2008	2008/01	EP 1541650 B1

T3 (97) 16 01 2008	2008/03	EP 1656630 B1	T3 (97) 16 01 2008	2008/03	EP 1617123 B1
T3 (97) 02 01 2008	2008/01	EP 1656361 B1	T3 (97) 09 01 2008	2008/02	EP 1623093 B1
T3 (97) 02 01 2008	2008/01	EP 1651044 B1	T3 (97) 14 11 2007	2007/46	EP 1628640 B1
T3 (97) 02 01 2008	2008/01	EP 1644591 B1	T3 (97) 26 12 2007	2007/52	EP 1635924 B1
T3 (97) 02 01 2008	2008/01	EP 1562098 B1	T3 (97) 16 01 2008	2008/03	EP 1640095 B1
T3 (97) 02 01 2008	2008/01	EP 1579965 B1	T3 (97) 02 01 2008	2008/01	EP 1642098 B1
T3 (97) 02 01 2008	2008/01	EP 1588267 B1	T3 (97) 09 01 2008	2008/02	EP 1641338 B1
T3 (97) 02 01 2008	2008/01	EP 1596116 B1	T3 (97) 09 01 2008	2008/02	EP 1642700 B1
T3 (97) 14 11 2007	2007/46	EP 1604923 B1	T3 (97) 09 01 2008	2008/02	EP 1657355 B1
T3 (97) 02 01 2008	2008/01	EP 1615057 B1	T3 (97) 02 01 2008	2008/01	EP 1662957 B1
T3 (97) 26 12 2007	2007/52	EP 1623622 B1	T3 (97) 02 01 2008	2008/01	EP 1663347 B1
T3 (97) 05 03 2008	2008/10	EP 1696780 B1	T3 (97) 22 08 2007	2007/34	EP 1664087 B1
T3 (97) 02 01 2008	2008/01	EP 1699794 B1	T3 (97) 30 01 2008	2008/05	EP 1672740 B1
T3 (97) 02 01 2008	2008/01	EP 1719995 B1	T3 (97) 23 01 2008	2008/04	EP 1677938 B1
T3 (97) 16 01 2008	2008/03	EP 1727959 B1	T3 (97) 09 01 2008	2008/02	EP 1685142 B1
T3 (97) 16 01 2008	2008/03	EP 1687288 B1	T3 (97) 16 01 2008	2008/03	EP 1687099 B1
T3 (97) 02 01 2008	2008/01	EP 1640508 B1	T3 (97) 26 12 2007	2007/52	EP 1692281 B1
T3 (97) 12 03 2008	2008/11	EP 1717160 B1	T3 (97) 16 01 2008	2008/03	EP 1699916 B1
T3 (97) 14 11 2007	2007/46	EP 1603953 B1	T3 (97) 16 01 2008	2008/03	EP 1708823 B1
T3 (97) 23 01 2008	2008/04	EP 1510244 B1	T3 (97) 02 01 2008	2008/01	EP 1711672 B1
T3 (97) 09 01 2008	2008/02	EP 1527697 B1	T3 (97) 13 02 2008	2008/07	EP 1673255 B1
T3 (97) 09 01 2008	2008/02	EP 1622987 B1	T3 (97) 13 02 2008	2008/03	EP 1715270 B1
T3 (97) 02 01 2008	2008/01	EP 1638492 B1	T3 (97) 26 03 2008	2008/13	EP 1719214 B1
T3 (97) 05 12 2007	2007/49	EP 1636272 B1	T3 (97) 21 11 2007	2007/47	EP 1737952 B1
T3 (97) 13 02 2008	2008/07	EP 1505142 B1	T3 (97) 09 01 2008	2008/02	EP 1740892 B1
T3 (97) 09 01 2008	2008/02	EP 1599777 B1	T3 (97) 21 11 2007	2007/47	EP 1746336 B1
T3 (97) 30 01 2008	2008/05	EP 1593766 B1	T3 (97) 13 02 2008	2008/07	EP 1737696 B1
T3 (97) 09 01 2008	2008/02	EP 1547835 B1	T3 (97) 09 01 2008	2008/02	EP 1756830 B1
T3 (97) 09 01 2008	2008/02	EP 1566127 B1	T3 (97) 16 01 2008	2008/03	EP 1757762 B1
T3 (97) 30 01 2008	2008/05	EP 1541051 B1	T3 (97) 13 02 2008	2008/07	EP 1762493 B1
T3 (97) 09 01 2008	2008/02	EP 1605927 B1	T3 (97) 19 12 2007	2007/51	EP 1776506 B1
T3 (97) 23 01 2008	2008/04	EP 1607522 B1	T3 (97) 02 01 2008	2008/01	EP 1778574 B1
T3 (97) 06 02 2008	2008/06	EP 1623957 B1	T3 (97) 16 01 2008	2008/03	EP 1791654 B1
T3 (97) 21 11 2007	2007/47	EP 1634735 B1	T3 (97) 16 01 2008	2008/03	EP 1794626 B1
T3 (97) 21 11 2007	2007/47	EP 1637684 B1	T3 (97) 16 01 2008	2008/03	EP 1819603 B1
T3 (97) 09 01 2008	2008/02	EP 1638952 B1	T3 (97) 19 03 2008	2008/12	EP 1824755 B1
T3 (97) 09 01 2008	2008/02	EP 1651287 B1	T3 (97) 13 02 2008	2008/07	EP 1847171 B1
T3 (97) 09 01 2008	2008/02	EP 1657533 B1	T3 (97) 16 01 2008	2008/03	EP 1498241 B1
T3 (97) 19 12 2007	2007/51	EP 1661428 B1	T3 (97) 16 01 2008	2008/03	EP 1568451 B1
T3 (97) 26 03 2008	2008/13	EP 1673107 B1	T3 (97) 16 01 2008	2008/03	EP 1606470 B1
T3 (97) 13 02 2008	2008/07	EP 1685097 B1	T3 (97) 26 09 2007	2007/39	EP 1643825 B1
T3 (97) 02 01 2008	2008/01	EP 1667743 B1	T3 (97) 23 01 2008	2008/04	EP 1650184 B1
T3 (97) 13 02 2008	2008/07	EP 1667960 B1	T3 (97) 19 12 2007	2007/51	EP 1653930 B1
T3 (97) 16 01 2008	2008/03	EP 1662630 B1	T3 (97) 16 01 2008	2008/03	EP 1654352 B1
T3 (97) 05 12 2007	2007/49	EP 1694873 B1	T3 (97) 26 12 2007	2007/52	EP 1659936 B1
T3 (97) 16 01 2008	2008/03	EP 1687142 B1	T3 (97) 09 01 2008	2008/02	EP 1663936 B1
T3 (97) 09 01 2008	2008/02	EP 1690700 B1	T3 (97) 14 11 2007	2007/46	EP 1670310 B1
T3 (97) 09 01 2008	2008/02	EP 1685186 B1	T3 (97) 16 01 2008	2008/03	EP 1673063 B1
T3 (97) 02 01 2008	2008/01	EP 1685471 B1	T3 (97) 14 11 2007	2007/46	EP 1675475 B1
T3 (97) 09 01 2008	2008/02	EP 1710356 B1	T3 (97) 16 01 2008	2008/03	EP 1678244 B1
T3 (97) 16 01 2008	2008/03	EP 1716580 B1	T3 (97) 16 01 2008	2008/03	EP 1678395 B1
T3 (97) 05 03 2008	2008/10	EP 1734598 B1	T3 (97) 16 01 2008	2008/03	EP 1679948 B1
T3 (97) 27 02 2008	2008/09	EP 1737868 B1	T3 (97) 16 01 2008	2008/03	EP 1689643 B1
T3 (97) 16 01 2008	2008/03	EP 1738199 B1	T3 (97) 23 01 2008	2008/04	EP 1695449 B1
T3 (97) 26 12 2007	2007/52	EP 1750688 B1	T3 (97) 16 01 2008	2008/03	EP 1696769 B1
T3 (97) 09 01 2008	2008/02	EP 1755397 B1	T3 (97) 16 01 2008	2008/03	EP 1715985 B1
T3 (97) 09 01 2008	2008/02	EP 1756263 B1	T3 (97) 23 01 2008	2008/04	EP 1751011 B1
T3 (97) 12 12 2007	2007/50	EP 1765686 B1	T3 (97) 02 01 2008	2008/01	EP 1753760 B1
T3 (97) 27 02 2008	2008/09	EP 1772343 B1	T3 (97) 16 01 2008	2008/03	EP 1755593 B1
T3 (97) 26 12 2007	2007/52	EP 1773365 B1	T3 (97) 09 01 2008	2008/02	EP 1761541 B1
T3 (97) 09 01 2008	2008/02	EP 1781252 B1	T3 (97) 13 02 2008	2008/07	EP 1790431 B1
T3 (97) 27 02 2008	2008/09	EP 1528194 B1	T3 (97) 16 01 2008	2008/03	EP 1796517 B1
T3 (97) 16 01 2008	2008/03	EP 1555044 B1	T3 (97) 02 01 2008	2008/01	EP 1635958 B1
T3 (97) 14 11 2007	2007/46	EP 1558622 B1	T3 (97) 16 01 2008	2008/03	EP 1736078 B1
T3 (97) 13 02 2008	2008/07	EP 1586229 B1	T3 (97) 09 01 2008	2008/02	EP 1788250 B1
T3 (97) 26 03 2008	2008/13	EP 1593335 B1	T3 (97) 02 01 2008	2008/01	EP 1761542 B1
T3 (97) 09 01 2008	2008/02	EP 1608647 B1	T3 (97) 23 01 2008	2008/04	EP 1825278 B1

T3 (97) 27 02 2008	2008/09	EP 1619007 B1	346213	03/2002	353994	25/2003
T3 (97) 23 01 2008	2008/04	EP 1614823 B1	346564	04/2002	354013	24/2003
T3 (97) 27 02 2008	2008/09	EP 1613216 B1	346796	05/2002	354115	24/2003
T3 (97) 13 02 2008	2008/07	EP 1602919 B1	346952	21/2002	354118	26/2003
T3 (97) 23 01 2008	2008/04	EP 1774878 B1	347092	22/2002	354125	24/2003
T3 (97) 16 01 2008	2008/03	EP 1784086 B1	347110 ^{u)}	22/2002	354260	26/2003
T3 (97) 12 03 2008	2008/11	EP 1825062 B1	347321	07/2002	354317	01/2004
T3 (97) 13 02 2008	2008/07	EP 1805096 B1	347328	07/2002	354323	01/2004
T3 (97) 23 01 2008	2008/04	EP 1799574 B1	347559	08/2002	354373	25/2003
T3 (97) 23 01 2008	2008/04	EP 1786977 B1	347913	26/2002	354522	02/2004
T3 (97) 16 01 2008	2008/03	EP 1766591 B1	348436	11/2002	354706	03/2004
T3 (97) 27 02 2008	2008/09	EP 1878519 B1	348811	13/2002	355538	09/2004
T3 (97) 14 11 2007	2007/46	EP 1762120 B1	348863	13/2002	355540	09/2004
T3 (97) 12 12 2007	2007/50	EP 1758879 B1	348871	13/2002	355544	04/2004
T3 (97) 23 01 2008	2008/04	EP 1740433 B1	348885	13/2002	355548	04/2004
T3 (97) 23 01 2008	2008/04	EP 1736588 B1	348888	13/2002	355637	09/2004
T3 (97) 23 01 2008	2008/04	EP 1732898 B1	349131	14/2002	355851	11/2004
T3 (97) 05 03 2008	2008/10	EP 1731355 B1	349144	04/2003	355906	11/2004
T3 (97) 09 01 2008	2008/02	EP 1727720 B1	349227 ^{u)}	04/2003	355971	11/2004
T3 (97) 23 01 2008	2008/04	EP 1725150 B1	349299	05/2003	356474	13/2004
T3 (97) 09 01 2008	2008/02	EP 1714246 B1	349449	16/2002	356478	13/2004
T3 (97) 23 01 2008	2008/04	EP 1709063 B1	349530	17/2002	356517 ^{u)}	08/2004
T3 (97) 16 01 2008	2008/03	EP 1676622 B1	349665	18/2002	356585	13/2004
T3 (97) 20 02 2008	2008/08	EP 1656483 B1	349733	07/2002	356778	14/2004
T3 (97) 23 01 2008	2008/04	EP 1657969 B1	349792	19/2002	357020	14/2004
T3 (97) 23 01 2008	2008/04	EP 1643033 B1	350052	22/2002	357078	14/2004
T3 (97) 16 01 2008	2008/03	EP 1651523 B1	350338	25/2002	357083	14/2004
T3 (97) 20 02 2008	2008/08	EP 1577334 B1	350566	26/2002	357462	11/2004
T3 (97) 05 03 2008	2008/10	EP 1595942 B1	350845	03/2003	357555	15/2004
T3 (97) 23 01 2008	2008/04	EP 1632840 B1	351008	15/2003	357575	15/2004
T3 (97) 30 01 2008	2008/05	EP 1522981 B1	351033	05/2003	357650	15/2004
T3 (97) 23 01 2008	2008/04	EP 1524026 B1	351127	06/2003	358019	16/2004
T3 (97) 23 01 2008	2008/04	EP 1541519 B1	351136	06/2003	358278	16/2004
T3 (97) 23 01 2008	2008/04	EP 1559841 B1	351220	14/2002	359140	19/2003
T3 (97) 23 01 2008	2008/04	EP 1564473 B1	351468	14/2003	359244	17/2004
T3 (97) 23 01 2008	2008/04	EP 1684873 B1	351500	08/2003	359366	17/2004
T3 (97) 27 02 2008	2008/09	EP 1685869 B1	351527	09/2003	359665	17/2004
T3 (97) 14 11 2007	2007/46	EP 1470829 B1	351717	11/2003	360614	19/2004
T3 (97) 16 01 2008	2008/03	EP 1496602 B1	351812	12/2003	360852	19/2004
T3 (97) 20 02 2008	2008/08	EP 1520955 B1	351965	14/2003	360906	19/2004
T3 (97) 09 01 2008	2008/02	EP 1522319 B1	352101	15/2003	361018	19/2004
			352143	17/2003	362055	21/2004
			352164	15/2003	362892	22/2004
			352499	17/2003	363026	23/2004
			352770	19/2002	363337	10/2005
			352862	18/2003	364520	25/2004
			352890	21/2002	364750	25/2004
			352891	21/2002	365382	01/2005
			352911	19/2003	365954	02/2005
			353112	20/2003	366287	02/2005
			353133	21/2003	366326	02/2005
			353238	22/2003	367024	03/2005
			353269	22/2003	367271	04/2005
			353455	23/2003	368382	06/2005
			353520	21/2003	368414	06/2005
			353792	24/2003	371562	13/2005
			353986	25/2002	377876(343423)	17/2001

172

DECYZJE O ODMOWIE UDZIELENIA PATENTU (wydane po ogłoszeniu o zgłoszeniu)

Poniższe zestawienie zawiera kolejno: numer zgłoszenia wynalazku oraz numer i rok wydania Biuletynu Urzędu Patentowego, w którym zgłoszenie zostało ogłoszone (dla zgłoszeń wydzielonych umieszczono w nawiasie numer zgłoszenia macierzystego).

333434	25/1999	343798	19/2001
333791	02/2000	343853	11/2002
336877	12/2001	343956	11/2001
337603	14/2000	344208	12/2001
338847	19/2000	344882	14/2002
340752	26/2000	345306	16/2002
341198	02/2001	345453	26/2001
341723 ^{u)}	03/2002	345470	16/2001
341910	10/2001	345474	16/2002
341947	04/2002	345524	17/2002
342922	10/2001	345705	01/2002
343148	09/2001	345740	17/2002
343244	16/2001	345853	02/2002
343735	15/2002	345958	02/2002
343746	10/2001	346126	03/2002

^{u)} zgłoszenie będzie rozpatrywane jako zgłoszenie wzoru użytkowego

173

DECYZJE O ODMOWIE UDZIELENIA DODATKOWEGO PRAWA OCHRONNEGO

Poniższe zestawienie zawiera kolejno: numer patentu podstawowego i tytuł wynalazku, nazwisko i imię lub nazwę i adres uprawnionego, numer i datę pierwszego zezwolenia na wprowadzenie produktu na rynek, numer i datę pierwszego zezwolenia w Unii Europejskiej na

wprowadzenie produktu na rynek oraz nazwę organu, który je wydał, oznaczenie produktu opisanego w tym zezwoleniu.

183797 1995 10 10
Stabilna, wodna, iniekcyjna kompozycja
38/183797 2004 10 29
SCHERING CORPORATION, Kenilworth, Stany Zjednoczone Ameryki
8580 2001 02 12
304 S/55 F12 1996 06 25 Belgia
INTRON A (interferon alfa-2b)
186949
Fizjologicznie czynny koniugat PEG-IFN- α , sposób jego wytwarzania i zawierające go kompozycje farmaceutyczne
F. HOFFMANN-LA ROCHE AG, Bazylea, Szwajcaria
EU 1/02/221/001do 008 2002 06 20
PEGASYS (peginterferon alfa-2a)

174

DECYZJE O UMORZENIU POSTĘPOWANIA (wydane po ogłoszeniu o zgłoszeniu)

Poniższe zestawienie zawiera kolejno: numer zgłoszenia wynalazku oraz numer i rok wydania Biuletynu Urzędu Patentowego, w którym zgłoszenie zostało ogłoszone (dla zgłoszeń wydzielonych umieszczono w nawiasie numer zgłoszenia macierzystego).

333249	24/2000	353479	23/2003
337350	14/2001	353593	24/2003
338500	18/2000	353936	25/2003
339887	23/2000	354000	25/2003
340685	05/2001	354585	02/2004
340941	01/2001	355020	06/2004
343559	18/2001	356114	06/2004
343684	18/2001	356339	13/2004
343803	19/2001	356583	13/2004
344885	23/2001	356900	14/2004
345446	17/2001	357912	13/2004
345748	01/2002	358087	16/2004
346030	18/2002	358269	16/2004
346162	03/2002	359247	17/2004
346170	03/2002	359670	18/2004
346192	19/2001	359853	18/2004
346905	06/2002	360486	18/2004
347206	23/2001	361878	20/2004
347293	23/2002	362656	22/2004
347376	08/2002	362749	22/2004
348046	10/2002	362792	22/2004
348291	03/2002	363619	24/2004
348686	01/2003	364732	25/2004
348959	03/2003	364961	17/2005
349395	15/2002	365242	26/2004
349940	07/2003	365544	18/2005
349941	07/2003	365547	18/2005
350113	08/2003	365564	01/2005
350607	02/2003	365600	01/2005
350611	02/2003	365911	01/2005
350654	02/2003	367020	03/2005
350659	02/2003	367143	04/2005
351276	14/2002	367631	05/2005
351471	08/2003	368878	07/2005
352092	15/2003	368913	07/2005
352408	17/2003	369121	08/2005
352615	17/2003	369737	09/2005
353318	23/2003	370341	10/2005
353383	21/2003	375202	24/2005

375274	24/2005	375712	25/2005
375486	24/2005	375752	25/2005
375503	24/2005	379328	17/2006

175

DECYZJE STWIERDZAJĄCE WYGAŚNIĘCIE DECYZJI O UDZIELENIU PATENTU

Poniższe zestawienie zawiera kolejno: numer zgłoszenia wynalazku oraz numer i rok wydania Biuletynu Urzędu Patentowego, w którym zgłoszenie zostało ogłoszone (dla zgłoszeń wydzielonych umieszczono w nawiasie numer zgłoszenia macierzystego).

327768	04/1999	345566	26/2001
330169	13/1999	345790	01/2002
332054	20/2000	346080	18/2002
332614	22/2000	346094	18/2002
332859	22/1999	346363	04/2002
334935	05/2001	346806	21/2002
335273	06/2001	346819	08/2002
335857	09/2000	346949	21/2002
336776	12/2001	347123	22/2001
337161	16/2000	347579	08/2002
338054	16/2001	347699	25/2002
338107	16/2001	347788	25/2002
338823	19/2001	347789	25/2002
339015	20/2001	347878	26/2002
339514	22/2000	349982	07/2003
339592	22/2001	350719	10/2003
339990	23/2001	351730	15/2003
340324	25/2000	352392	17/2003
340967	01/2002	352636	18/2003
341261	02/2002	352883	19/2003
341456	03/2001	354756	04/2004
341827	04/2002	356411	07/2004
342412	05/2001	357593	15/2004
342587	07/2001	357726	15/2004
343484	18/2001	359161	17/2004
344697	24/2001	360149	18/2004
345523	17/2002	360720	26/2004

176

WPISY I ZMIANY W REJESTRZE PATENTOWYM (nieuwzględnione w innych samodzielnych ogłoszeniach)

Poniższe zestawienie zawiera kolejno: kod rodzaju patentu, numer patentu, datę wpisu, oznaczenie rubryki, w której dokonano wpisu lub zmiany oraz treść wpisu. Poszczególne rubryki rejestru patentowego zawierają następujące dane:

rubryka A - nazwisko i imię albo nazwa, miejsce zamieszkania albo siedziba uprawnionego z patentu (miejsceowość, kraj) oraz numer identyfikacji podatkowej NIP, a także numer PESEL albo numer identyfikacyjny REGON, o ile zgłaszający je wskazał,

rubryka B - tytuł wynalazku,

rubryka C - nazwisko i imię twórcy wynalazku oraz jego miejsce zamieszkania (miejsceowość, kraj),

rubryka D - prawa ograniczające patent,

rubryka E - wpisy uzupełniające stan prawny patentu (w szczególności patenty dodatkowe, zamiana patentu dodatkowego na patent), a także numer dodatkowego prawa ochronnego, data pierwszego zezwolenia na wprowadzenie produktu na rynek w Rzeczypospolitej Polskiej i Unii Europejskiej oraz oznaczenie organu, który wydał zezwolenie,

rubryka F - wnioski o unieważnienie i sprzeciwy, wnioski o udzielenie dodatkowego prawa ochronnego oraz decyzje dotyczące danego patentu,

rubryka G - data unieważnienia lub data i przyczyna wygaśnięcia patentu, a także data stwierdzenia wygaśnięcia decyzji o udzieleniu dodatkowego prawa ochronnego lub data unieważnienia albo data i przyczyna wygaśnięcia dodatkowego prawa ochronnego.

Uwaga: Publikacji podlegają: zmiana uprawnionego, twórcy, zmiana nazwy uprawnionego, prawa ograniczające patent, sprostowania istotnych pomyłek.

(B1) **164002** 2008 03 18 A. Wprowadzono zmianę uprawnionego przez wykreślenie wpisu: Hoechst Aktiengesellschaft, Frankfurt, Niemcy i dokonanie wpisu: Hoechst Schering AgrEvo GmbH, Berlin, Niemcy.

(B1) **164002** 2008 03 18 A. Wprowadzono zmianę nazwy i siedziby uprawnionego przez wykreślenie wpisu: Hoechst Schering AgrEvo GmbH, Berlin, Niemcy i dokonanie wpisu: Aventis CropScience GmbH, Frankfurt nad Menem, Niemcy.

(B1) **164002** 2008 03 18 A. Wprowadzono zmianę nazwy uprawnionego przez wykreślenie wpisu: Aventis CropScience GmbH, Frankfurt nad Menem, Niemcy i dokonanie wpisu: Bayer CropScience GmbH, Frankfurt nad Menem, Niemcy.

(B1) **164002** 2008 03 18 A. Wprowadzono zmianę uprawnionego przez wykreślenie wpisu: Bayer CropScience GmbH, Frankfurt nad Menem, Niemcy i dokonanie wpisu: Bayer Crop Science AG, Monachium, Niemcy.

(B1) **168313** 2008 03 26 A. Wprowadzono zmianę uprawnionego przez wykreślenie wpisu: ELBOX BERNAS Spółka Jawna, Marki, Polska 016878977 i dokonanie wpisu:

Edukacja Polska S.A., Marki, Polska.

(B1) **169822** 2008 03 12 A. Wprowadzono zmianę nazwy uprawnionego przez wykreślenie wpisu: AKZO N.V., Arnhem, Holandia i dokonanie wpisu: Akzo Nobel N.V., Arnhem, Holandia.

(B1) **169822** 2008 03 12 A. Wprowadzono zmianę uprawnionego przez wykreślenie wpisu: Akzo Nobel N.V., Arnhem, Holandia i dokonanie wpisu: Flexsys America LP, Akron, Stany Zjednoczone Ameryki.

(B1) **170563** 2008 03 19 A. Wprowadzono zmianę uprawnionego przez wykreślenie wpisu: BAYER AKTIENGESELLSCHAFT, Leverkusen, Niemcy i dokonanie wpisu: PEMCO Brugge BVBA, Brugge, Belgia.

(B1) **170912** 2008 03 18 A. Wprowadzono zmianę nazwy i siedziby uprawnionego przez wykreślenie wpisu: Hoechst Schering AgrEvo GmbH, Berlin, Niemcy i dokonanie wpisu: Aventis CropScience GmbH, Frankfurt nad Menem, Niemcy.

(B1) **170912** 2008 03 18 A. Wprowadzono zmianę nazwy uprawnionego przez wykreślenie wpisu: Aventis CropScience GmbH, Frankfurt nad Menem, Niemcy i dokonanie wpisu: Bayer CropScience GmbH, Frankfurt nad Menem, Niemcy.

(B1) **170912** 2008 03 18 A. Wprowadzono zmianę uprawnionego przez wykreślenie wpisu: Bayer CropScience GmbH, Frankfurt nad Menem, Niemcy i dokonanie wpisu: Bayer CropScience AG, Monachium, Niemcy.

(B1) **171204** 2008 03 12 A. Wprowadzono zmianę nazwy uprawnionego przez wykreślenie wpisu: Hentze-Lissotschenko Patentverwaltungs GmbH & Co.KG, Gerstengrund, Niemcy i dokonanie wpisu: LIMO Patentverwaltung GmbH & Co. KG, Gerstengrund, Niemcy.

(B1) **172183** 2008 03 18 A. Wprowadzono zmianę nazwy i siedziby uprawnionego przez wykreślenie wpisu: Hoechst Schering AgrEvo GmbH, Berlin, Niemcy i dokonanie wpisu: Aventis CropScience GmbH, Frankfurt nad Menem, Niemcy.

(B1) **172183** 2008 03 18 A. Wprowadzono zmianę nazwy uprawnionego przez wykreślenie wpisu: Aventis CropScience GmbH, Frankfurt nad Menem, Niemcy i dokonanie wpisu: Bayer CropScience GmbH, Frankfurt nad Menem, Niemcy.

(B1) **172183** 2008 03 18 A. Wprowadzono zmianę uprawnionego przez wykreślenie wpisu: Bayer CropScience GmbH, Frankfurt nad Menem, Niemcy i dokonanie wpisu: Bayer CropScience AG, Monachium, Niemcy.

(B1) **172190** 2008 03 19 A. Wprowadzono zmianę nazwy uprawnionego przez wykreślenie wpisu: CROSFIELD LIMITED, Warrington, Wielka Brytania i dokonanie wpisu: INEOS SILICAS LIMITED, Warrington, Wielka Brytania.

(B1) **172193, 172194** 2008 03 18 A. Wprowadzono zmianę nazwy i siedziby uprawnionego przez wykreślenie wpisu: Hoechst Schering AgrEvo GmbH, Berlin, Niemcy i dokonanie wpisu: Aventis CropScience GmbH, Frankfurt nad Menem, Niemcy.

(B1) **172193, 172194** 2008 03 18 A. Wprowadzono zmianę nazwy uprawnionego przez wykreślenie wpisu: Aventis CropScience GmbH, Frankfurt nad Menem, Niemcy i dokonanie wpisu: Bayer CropScience GmbH, Frankfurt nad Menem, Niemcy.

(B1) **172193, 172194** 2008 03 18 A. Wprowadzono zmianę uprawnionego przez wykreślenie wpisu: Bayer CropScience GmbH, Frankfurt nad Menem, Niemcy i dokonanie wpisu: Bayer CropScience AG, Monachium, Niemcy.

(B1) **172208** 2008 03 19 A. Wprowadzono zmianę nazwy uprawnionego przez wykreślenie wpisu: CROSFIELD LIMITED, Warrington, Wielka Brytania i dokonanie wpisu: INEOS SILICAS LIMITED, Warrington, Wielka Brytania.

(B1) **172217** 2008 03 18 A. Wprowadzono zmianę nazwy i siedziby uprawnionego przez wykreślenie wpisu: Hoechst Schering AgrEvo GmbH, Berlin, Niemcy i dokonanie wpisu: Aventis CropScience GmbH, Frankfurt nad Menem, Niemcy.

(B1) **172217** 2008 03 18 A. Wprowadzono zmianę nazwy uprawnionego przez wykreślenie wpisu: Aventis CropScience GmbH, Frankfurt nad Menem, Niemcy i dokonanie wpisu: Bayer CropScience GmbH, Frankfurt nad Menem, Niemcy.

(B1) **172217** 2008 03 18 A. Wprowadzono zmianę uprawnionego przez wykreślenie wpisu: Bayer CropScience GmbH, Frankfurt nad Menem, Niemcy i dokonanie wpisu: Bayer CropScience AG, Monachium, Niemcy.

(B1) **174366, 177194** 2008 03 26 A. Wprowadzono zmianę uprawnionego przez wykreślenie wpisu: ELBOX BERNAS Spółka Jawna, Marki, Polska 016878977 i dokonanie wpisu: Edukacja Polska S.A., Marki, Polska.

(B1) **178275** 2008 03 12 A. Wprowadzono zmianę nazwy uprawnionego przez wykreślenie wpisu: Bosch-Siemens Hausgeräte GmbH, München, Niemcy i dokonanie wpisu: BSH Bosch und Siemens Hausgeräte GmbH, Monachium, Niemcy.

(B1) **179524** 2008 03 19 A. Wprowadzono zmianę uprawnionego przez wykreślenie wpisu: EURO MAINTENANCE LEASE PRODUKTIE B.V., Schipol, Holandia i dokonanie wpisu: Eurokeg B.V., Den Helder, Holandia.

(B1) **179907** 2008 03 12 A. Wprowadzono zmianę nazwy uprawnionego przez wykreślenie wpisu: Bosch-Siemens Hausgeräte GmbH, Monachium, Niemcy i dokonanie wpisu: BSH Bosch und Siemens Hausgeräte GmbH, Monachium, Niemcy.

(B1) **180005** 2008 03 18 A. Wprowadzono zmianę nazwy i siedziby uprawnionego przez wykreślenie wpisu: HOECHST SCHERING AGREVO GMBH, Berlin, Niemcy i dokonanie wpisu: Aventis CropScience GmbH, Frankfurt nad Menem, Niemcy.

(B1) **180005** 2008 03 18 A. Wprowadzono zmianę nazwy uprawnionego przez wykreślenie wpisu: Aventis CropScience GmbH, Frankfurt nad Menem, Niemcy i dokonanie wpisu: Bayer CropScience GmbH, Frankfurt nad Menem, Niemcy.

(B1) **180005** 2008 03 18 A. Wprowadzono zmianę uprawnionego przez wykreślenie wpisu: Bayer CropScience GmbH, Frankfurt nad Menem, Niemcy i dokonanie wpisu: Bayer CropScience AG, Monachium, Niemcy.

(B1) **180098, 180369** 2008 03 12 A. Wprowadzono zmianę uprawnionego przez wykreślenie wpisu: INTERNATIONAL BUSINESS MACHINES CORPORATION, Armonk, Stany Zjednoczone Ameryki i dokonanie wpisu: Lenovo (Singapore) Pte. Ltd., Singapur, Singapur.

(B1) **180633** 2008 03 18 A. Wprowadzono zmianę nazwy i siedziby uprawnionego przez wykreślenie wpisu: Hoechst Schering AgrEvo GmbH, Berlin, Niemcy i dokonanie wpisu: Aventis CropScience GmbH, Frankfurt nad Menem, Niemcy.

(B1) **180633** 2008 03 18 A. Wprowadzono zmianę nazwy uprawnionego przez wykreślenie wpisu: Aventis CropScience GmbH, Frankfurt nad Menem, Niemcy i dokonanie wpisu: Bayer CropScience GmbH, Frankfurt nad Menem, Niemcy.

(B1) **180633** 2008 03 18 A. Wprowadzono zmianę uprawnionego przez wykreślenie wpisu: Bayer CropScience GmbH, Frankfurt nad Menem, Niemcy i dokonanie wpisu: Bayer CropScience AG, Monachium, Niemcy.

(B1) **181869** 2008 03 12 A. Wprowadzono zmianę nazwy uprawnionego przez wykreślenie wpisu: KOPPERNAES A.S., Alesund, Norwegia i dokonanie wpisu: BRUDE SAFETY AS, Alesund, Norwegia.

(B3) **181913** 2008 03 26 A. Wprowadzono zmianę uprawnionego przez wykreślenie wpisu: ELBOX BERNAS Spółka Jawna, Marki, Polska 016878977 i dokonanie wpisu: Edukacja Polska S.A., Marki, Polska.

(B1) **184312** 2008 03 12 A. Wprowadzono zmianę nazwy uprawnionego przez wykreślenie wpisu: ERGOM MATERIE PLASTICHE S.P.A., Borgaro Torinese, Włochy i dokonanie wpisu: ERGOM HOLDING S.p.A., Borgaro Torinese (Torino), Włochy.

(B1) **184365** 2008 03 19 A. Wprowadzono zmianę nazwy uprawnionego przez wykreślenie wpisu: CROSFIELD LIMITED, Warrington, Wielka Brytania i dokonanie wpisu: INEOS SILICAS LIMITED, Warrington, Wielka Brytania,

(B1) **185122** 2008 03 31 A. Wprowadzono zmianę nazwy uprawnionego przez wykreślenie wpisu: Kopalnia Węgla Brunatnego „Bełchatów” Spółka Akcyjna, Rogowiec, Polska i dokonanie wpisu: BOT Kopalnia Węgla Brunatnego Bełchatów Spółka Akcyjna, Rogowiec, Polska 000560236.

(B1) **187114** 2008 03 12 A. Wprowadzono zmianę nazwy uprawnionego przez wykreślenie wpisu: KFX INC., Suite 3200, 1991 Broadway, Denver, CO 80202, Stany Zjednoczone Ameryki i dokonanie wpisu: EVERGREEN ENERGY INC, Denver, Stany Zjednoczone Ameryki.

(B1) **187970, 188689, 188690** 2008 03 18 A. Wprowadzono zmianę nazwy i siedziby uprawnionego przez wykreślenie wpisu: Hoechst Schering AgrEvo GmbH, Mirausstrasse 54, D-13509 Berlin, Niemcy i dokonanie wpisu: Aventis CropScience GmbH, Frankfurt nad Menem, Niemcy.

(B1) **187970, 188689, 188690** 2008 03 18 A. Wprowadzono zmianę nazwy uprawnionego przez wykreślenie wpisu: Aventis CropScience GmbH, Frankfurt nad Menem, Niemcy i dokonanie wpisu: Bayer CropScience GmbH, Frankfurt nad Menem, Niemcy.

(B1) **187970, 188689, 188690** 2008 03 18 A. Wprowadzono zmianę uprawnionego przez wykreślenie wpisu: Bayer CropScience GmbH, Frankfurt nad Menem, Niemcy i dokonanie wpisu: Bayer CropScience AG, Monachium, Niemcy.

(B1) **189919, 189920** 2008 03 26 A. Wprowadzono zmianę nazwy uprawnionego przez wykreślenie wpisu: Akademia Rolnicza, Wrocław, Polska P-0001867-33000000 65-1-811-93009 i doko-

nanie wpisu: Uniwersytet Przyrodniczy we Wrocławiu, Wrocław, Polska 000001867.

(B1) **190843, 191167** 2008 03 12 A. Wprowadzono zmianę nazwy uprawnionego przez wykreślenie wpisu: KFX INC., Denver, Stany Zjednoczone Ameryki i dokonanie wpisu: EVERGREEN ENERGY INC., Denver, Stany Zjednoczone Ameryki.

(B1) **193160** 2008 03 31 A. Wprowadzono zmianę drugiego uprawnionego przez wykreślenie wpisu: Akademia Morska w Gdyni, Gdynia, Polska; Przemysłowy Instytut Elektroniki, Warszawa, Polska i dokonanie wpisu: Akademia Morska w Gdyni, Gdynia, Polska: Instytut Tele- i Radiotechniczny, Warszawa, Polska 000039309.

(B1) **193845 2008 03 26** A. Wprowadzono zmianę nazwy uprawnionego przez wykreślenie wpisu: Akademia Rolnicza, Wrocław, Polska P-000001867 i dokonanie wpisu: Uniwersytet Przyrodniczy we Wrocławiu, Wrocław, Polska 000001867.

(B1) **193918** 2008 03 12 A. Wprowadzono zmianę uprawnionego przez wykreślenie wpisu: INTERNATIONAL BUSINESS MACHINES CORPORATION, Armonk, Stany Zjednoczone Ameryki i dokonanie wpisu: Lenovo (Singapore) Pte. Ltd., Singapur, Singapur.

(B1) **194666** 2008 03 12 A. Wprowadzono zmianę uprawnionego przez wykreślenie wpisu: ROBERT BOSCH GMBH, Stuttgart, Niemcy i dokonanie wpisu: IPCom GmbH & Co. KG, Pullach, Niemcy.

(B1) **195505** 2008 03 26 A. Wprowadzono zmianę uprawnionego przez wykreślenie wpisu: Ośrodek Badawczo-Rozwojowy Sprzętu Mechanicznego, Tarnów, Polska i dokonanie wpisu: Ośrodek Badawczo-Rozwojowy Sprzętu Mechanicznego Sp. z o.o., Tarnów, Polska 852755753.

(B1) **195889** 2008 03 12 A. Wprowadzono zmianę nazwy i adresu uprawnionego przez wykreślenie wpisu: FREYSSINET INTERNATIONAL (STUP), Vélizy Cedex, Francja i dokonanie wpisu: FREYSSINET, Velizy Villacoublay, Francja.

(B1) **196834** 2008 03 26 A. Wprowadzono zmianę uprawnionego przez wykreślenie wpisu: KISPOL Spółka z o.o., Tarnów, Polska 191808610 i dokonanie wpisu: Godek Krzysztof, Tarnów, Polska.

(B1) **196876** 2008 03 31 A. Wprowadzono zmianę uprawnionego przez wykreślenie wpisu: Bieniaszewski Andrzej, Sulechów, Polska i dokonanie wpisu: MB-PNEUMATYKA Sp. z o.o., Sulechów, Polska.

(B1) **196990** 2008 03 18 A. Wprowadzono zmianę nazwy uprawnionego przez wykreślenie wpisu: AVENTIS CROPSCIENCE GMBH, Frankfurt, Niemcy i dokonanie wpisu: Bayer CropScience GmbH, Frankfurt nad Menem, Niemcy.

(B1) **169990** 2008 03 18 A. Wprowadzono zmianę uprawnionego przez wykreślenie wpisu: Bayer CropScience GmbH, Frankfurt nad Menem, Niemcy i dokonanie wpisu: Bayer CropScience AG, Monachium, Niemcy.

(B1) **197168** 2008 03 19 A. Wprowadzono zmianę nazwy uprawnionego przez wykreślenie wpisu: Rasmussen GmbH, Maintal, Niemcy i dokonanie wpisu: NORMA Germany GmbH, Maintal, Niemcy.

(T3) **1499278** 2008 04 25 A. Wprowadzono zmianę uprawnionego przez wykreślenie wpisu: Azko Nobel N.V., Arnhem, Holandia i dokonanie wpisu: N.V. Organon, Oss, Holandia.

(T3) **1454774** 2008 04 25 A. Wprowadzono zmianę siedziby uprawnionego przez wykreślenie wpisu: NEOPLAN Bus GmbH, Stuttgart, Niemcy i dokonanie wpisu: NEOPLAN Bus GmbH, Pilsting, Niemcy.

177

DECYZJE O WYGAŚNIĘCIU PATENTU

Poniższe zestawienie zawiera kolejno: kod rodzaju patentu, numery patentów, które wygasły na podstawie art. 90 ust. 1 pkt 2 - 4 ustawy z dnia 30.06.2000 r. - Prawo własności przemysłowej oraz datę wygaśnięcia patentu.

(B1) 164963	2007 02 22	(B1) 179934	2007 02 14
(B1) 165065	2007 02 27	(B1) 180024	2007 02 06
(B1) 165168	2007 02 27	(B1) 180293	2007 02 09
(B1) 166598	2007 02 12	(B1) 180396	2007 02 21
(B1) 166716	2007 02 26	(B1) 180804	2006 10 10
(B1) 166756	2007 02 07	(B1) 181393	2007 02 06
(B1) 166928	2007 02 21	(B1) 181464	2007 02 28
(B1) 167064	2007 02 11	(B1) 181896	2007 01 12
(B1) 167309	2007 02 07	(B1) 182242	2007 02 12
(B1) 168399	2007 02 12	(B1) 182439	2007 02 03
(B1) 168457	2007 02 20	(B1) 182668	2007 02 14
(B1) 172243	2007 02 16	(B1) 182707	2007 02 02
(B1) 172317	2007 02 10	(B1) 182859	2007 02 05
(B1) 172560	2007 07 23	(B1) 183257	2007 02 11
(B1) 172575	2007 01 28	(B1) 183323	2007 02 14
(B1) 172643	2007 02 17	(B1) 183454	2006 08 30
(B1) 172658	2007 01 31	(B1) 183523	2007 02 01
(B1) 172670	2006 10 14	(B1) 183590	2007 02 01
(B1) 173137	2007 02 22	(B1) 183749	2007 02 02
(B1) 173142	2007 02 17	(B1) 183769	2007 02 02
(B1) 175233	2007 02 13	(B1) 183874	2007 02 13
(B1) 175758	2007 02 27	(B1) 184006	2006 08 30
(B1) 175839	2007 02 23	(B1) 184460	2007 02 01
(B1) 176132	2006 12 05	(B1) 184625	2007 02 23
(B1) 176140	2007 02 15	(B1) 184631	2007 02 01
(B1) 176606	2007 02 04	(B1) 184644	2007 02 04
(B1) 176710	2007 02 17	(B1) 185057	2007 02 26
(B1) 178393	2007 02 07	(B1) 185159	2007 02 12
(B1) 178457	2007 02 28	(B1) 185330	2007 02 12
(B1) 178473	2007 02 13	(B1) 185514	2007 02 20
(B1) 178881	2007 02 15	(B1) 185526	2007 02 09
(B1) 178944	2007 02 03	(B1) 185585	2007 02 12
(B1) 179349	2007 02 15	(B1) 185640	2007 02 16
(B1) 179748	2007 02 09	(B1) 185751	2007 02 11
(B1) 179750	2007 02 22	(B1) 185752	2007 02 11

(B1) 185890	2007 02 18	(B1) 192571	2007 02 25
(B1) 186105	2007 02 12	(B1) 192592	2007 02 11
(B1) 186107	2007 02 19	(B1) 192593	2007 02 02
(B1) 186149	2007 02 02	(B1) 192749	2007 02 17
(B1) 186292	2007 02 17	(B1) 192760	2007 02 16
(B1) 186801	2007 02 07	(B1) 193103	2007 02 11
(B1) 187089	2007 02 10	(B1) 193245	2007 02 25
(B1) 187303	2007 02 24	(B1) 193295	2007 02 10
(B1) 188037	2007 02 02	(B1) 193323	2007 02 12
(B1) 188355	2007 02 02	(B1) 193348	2007 02 09
(B1) 188923	2006 07 29	(B1) 193366	2007 02 12
(B1) 188979	2007 02 26	(B1) 193600	2007 02 28
(B1) 189839	2006 08 03	(B1) 194098	2007 02 03
(B1) 189983	2007 02 09	(B1) 194400	2004 06 05
(B1) 189997	2006 02 09	(B1) 194572	2002 07 22
(B1) 190065	2007 02 12	(B1) 194587	2003 10 09
(B1) 190179	2007 02 12	(B1) 194588	2001 11 27
(B1) 190208	2007 02 26	(B1) 194606	2003 03 13
(B1) 190224	2006 07 22	(B1) 194768	2002 08 10
(B1) 190423	2007 02 09	(B1) 194798	2004 04 26
(B1) 190531	2007 02 08	(B1) 194826	2003 04 07
(B1) 190705	2007 02 09	(B1) 194827	2003 11 20
(B1) 190940	2007 02 28	(B1) 194832	2006 05 16
(B1) 191032	2007 02 08	(B1) 194836	2003 09 05
(B1) 191517	2007 02 18	(B1) 194837	2003 01 15
(B1) 191880	2007 02 12	(B1) 194849	2002 12 23
(B1) 192062	2007 02 21	(B1) 194886	2002 12 21
(B1) 192327	2006 10 13		

178

DECYZJE O ZMIANIE LUB UCHYLENIU DECYZJI (opublikowanych w Wiadomościach Urzędu Patentowego)

Poniższe zestawienie zawiera kolejno: numer zgłoszenia wynalazku albo kod i numer patentu, numer i rok wydania Wiadomości Urzędu Patentowego, w którym zmieniona lub uchylona decyzja została ogłoszona oraz datę i treść decyzji, w której zmieniono lub uchylono decyzję poprzednią.

(B1) 175354	11/2000	2007 11 12	uchylono decyzję o wygaśnięciu patentu
-------------	---------	------------	--

B. WZORY UŻYTKOWE

179

UDZIELONE PRAWA OCHRONNE

(od nr 63 767 do nr 63 814)

Y1 (11) **63793** (41) 2007 06 25(51) **A01B 21/08** (2006.01)**A01B 49/00** (2006.01)

(21) 115854 (22) 2005 12 23

(72) Synowiecki Marek

(73) Anioł Kazimierz Przedsiębiorstwo Produkcyjno-Usługowo-Handlowe AKPIL, Pilzno (PL)

(54) Agregat uprawowy

Y1 (11) **63812** (41) 2007 07 09(51) **A24B 1/02** (2006.01)

(21) 115886 (22) 2006 01 06

(76) Mazurkiewicz Marian, Markuszów (PL)

(54) Urządzenie suszarnicze zwłaszcza do liści tytoniu

Y1 (11) **63810** (41) 2007 04 16(51) **A47C 7/00** (2006.01)**A47C 1/032** (2006.01)

(21) 115731 (22) 2005 10 14

(72) Nowak Alojzy

(73) Nowak Alojzy Przedsiębiorstwo Okuć Meblowych i Konstrukcji Lekkich, Olszowa (PL)

(54) Stelaż fotela

Y1 (11) **63792** (41) 2007 06 25(51) **A61C 19/00** (2006.01)

(21) 115843 (22) 2005 12 19

(72) Antoń Elżbieta, Bogacz Jakub, Hałczyński Artur

(73) Lubuskie Zakłady Aparatów Elektrycznych LUMEL S.A., Zielona Góra (PL)

(54) Sonda przyrządu diagnostycznego, zwłaszcza stomatologicznego

Y1 (11) **63791** (41) 2007 06 25(51) **B01D 46/10** (2006.01)

(21) 115844 (22) 2005 12 20

(72) Szkutnik Zbigniew, Koc Ryszard

(73) Przemysłowy Instytut Telekomunikacji, Warszawa (PL)

(54) Filtr płaski

Y1 (11) **63808** (41) 2007 08 20(51) **B05C 17/00** (2006.01)

(21) 115938 (22) 2006 02 06

(76) Niklas Mariusz, Rudniki (PL); Brych Zbigniew, Ustroń (PL)

(54) Korpus przyrządu malarskiego

Y1 (11) **63800** (41) 2007 07 23(51) **B07B 1/34** (2006.01)

(21) 115898 (22) 2006 01 16

(72) Walczak Ryszard, Horabik Józef, Molenda Marek, Stasiak Mateusz, Rusinek Robert

(73) Polska Akademia Nauk Instytut Agrofizyki im. Bohdana Dobrzańskiego, Lublin (PL)

(54) Urządzenie do wizualizacji zjawisk wpływu lewowego i segregacji materiałów sypkich

Y1 (11) **63771** (41) 2007 05 14(51) **B07B 1/46** (2006.01)**B07B 1/12** (2006.01)

(21) 115756 (22) 2005 10 31

(76) Stryczek Andrzej, Bukowno (PL); Karlikowski Dawid, Olkusz (PL); Rzońca Bartosz, Bukowno (PL)

(54) Sito szczelinowe

Y1 (11) **63776** (41) 2007 05 28(51) **B22D 2/00** (2006.01)**G01N 25/02** (2006.01)

(21) 115784 (22) 2005 11 21

(72) Pogorzałek Jerzy, Różański Piotr

(73) Instytut Metalurgii Żelaza im. Stanisława Staszica, Gliwice (PL)

(54) Naczynie do pomiaru szybkości topnienia odlewniczych zasypek proszkowych

Y1 (11) **63777** (41) 2007 05 28(51) **B22D 2/00** (2006.01)**G01N 25/02** (2006.01)

(21) 115785 (22) 2005 11 21

(72) Pogorzałek Jerzy, Różański Piotr

(73) Instytut Metalurgii Żelaza im. Stanisława Staszica, Gliwice (PL)

(54) Naczynie do pomiaru szybkości topnienia odlewniczych zasypek granulowanych

Y1 (11) **63780** (41) 2007 05 28(51) **B23K 3/04** (2006.01)**H05K 3/34** (2006.01)

(21) 115792 (22) 2005 11 24

(72) Nycz Stanisław

(73) Przemysłowy Instytut Automatyki i Pomiarów PIAP, Warszawa (PL)

(54) Dysza urządzenia stawiająco-rozlutowującego układy elektroniczne

Y1 (11) **63774** (41) 2007 05 28(51) **B25B 27/02** (2006.01)**F16B 25/00** (2006.01)

(21) 115769 (22) 2005 11 14

(72) Hanning Eberhard

(73) TOP - TEN Sp. z o.o., Olsztyn (PL)

(54) Śruba z obustronnym gwintem

Y1 (11) **63801** (41) 2007 08 06(51) **B61H 15/00** (2006.01)

(21) 115903 (22) 2006 01 24

(72) Dworczyk Stanisław

(73) ZUTMAR Sp. z o.o., Łódź (PL)

(54) Mechanizm hamulcowy z samoregulacją luzu

Y1 (11) **63794** (41) 2007 07 09(51) **B62D 63/06** (2006.01)

(21) 115866 (22) 2005 12 29

(72) Soczewka Mirosław, Czarnecki Leszek, Małkowski Wojciech

(73) Przemysłowy Instytut Telekomunikacji, Warszawa (PL)
 (54) Przyczepa transportowa

Y1 (11) **63789** (41) 2007 06 25

(51) **B65D 1/02** (2006.01)

B65D 41/04 (2006.01)

(21) 115832 (22) 2005 12 12

(72) Paż Michał

(73) GTX HANEX Plastic Sp. z o.o., Poznań (PL)

(54) Butelka

Y1 (11) **63790** (41) 2007 06 25

(51) **B65D 1/02** (2006.01)

B65D 41/04 (2006.01)

(21) 115833 (22) 2005 12 12

(72) Paż Michał

(73) GTX HANEX Plastic Sp. z o.o., Poznań (PL)

(54) Butelka PET

Y1 (11) **63770** (41) 2007 04 30

(51) **B65D 1/02** (2006.01)

B65D 41/04 (2006.01)

B65D 41/08 (2006.01)

(21) 115749 (22) 2005 10 27

(72) Pawłowski Wojciech

(73) WARTA GLASS Sp. z o.o., Poznań (PL)

(54) Butelka

Y1 (11) **63803** (41) 2007 08 06

(51) **B65D 43/03** (2006.01)

(21) 115916 (22) 2006 01 25

(76) Sosnowski Arkadiusz, Warszawa (PL); Munio Marek, Warszawa (PL)

(54) Pokrywa pojemnika

Y1 (11) **63786** (41) 2007 06 11

(51) **B65D 85/60** (2006.01)

B65D 5/30 (2006.01)

(21) 115827 (22) 2005 12 09

(76) Suchanecki Adam, Warszawa (PL)

(54) Opakowanie, zwłaszcza do tortów

Y1 (11) **63798** (41) 2007 07 09

(51) **B65D 85/72** (2006.01)

B65D 30/02 (2006.01)

(21) 115881 (22) 2006 01 03

(72) Konarska Małgorzata, Śliwiński Janusz

(73) P. P. H. U. TOKARSKI I SPÓŁKA Spółka Jawna, Gdynia (PL)

(54) Opakowanie foliowe

Y1 (11) **63785** (41) 2007 06 11

(51) **B65G 59/02** (2006.01)

(21) 115819 (22) 2005 12 05

(72) Karolczak Maciej

(73) PROMAG Spółka Akcyjna, Poznań (PL)

(54) Głowica do depaletyzacji płyt porowatych

Y1 (11) **63799** (41) 2007 07 09

(51) **B66D 3/10** (2006.01)

A62B 1/08 (2006.01)

(21) 115885 (22) 2006 01 06

(76) Łaskiewicz Grzegorz, Łódź (PL)

(54) Urządzenie samohamowne stacjonarne

Y1 (11) **63802** (41) 2007 08 06

(51) **E01F 9/011** (2006.01)

(21) 115904 (22) 2006 01 23

(76) Dąbczyński Zdzisław, Karwodrza (PL)

(54) Tablica wolnostojąca

Y1 (11) **63806** (41) 2007 08 06

(51) **E01H 10/00** (2006.01)

E01C 19/20 (2006.01)

(21) 115931 (22) 2006 02 03

(72) Dobrowolski Jerzy, Tycner Zdzisław

(73) DOBROWOLSKI Sp. z o. o., Wschowa (PL)

(54) Zasobnik posypywarko-piaskarki

Y1 (11) **63783** (41) 2007 06 11

(51) **E01H 5/02** (2006.01)

(21) 115812 (22) 2005 12 02

(76) Dąbczyński Zdzisław, Karwodrza (PL)

(54) Ręczny pług, zwłaszcza do odśnieżania

Y1 (11) **63807** (41) 2007 08 06

(51) **E03F 5/08** (2006.01)

F24F 7/02 (2006.01)

E04F 17/04 (2006.01)

(21) 115932 (22) 2006 02 03

(76) Styra Andrzej, Bochnia (PL)

(54) Wywiewka osiowa

Y1 (11) **63805** (41) 2007 08 06

(51) **E04B 1/80** (2006.01)

E04F 13/14 (2006.01)

(21) 115930 (22) 2006 02 02

(72) Frejowski Fryderyk

(73) JACOB Sp. z o.o., Bytom (PL)

(54) Izolacyjna płyta okładzinowa

Y1 (11) **63814** (41) 2007 07 23

(51) **E04C 1/00** (2006.01)

E04B 5/08 (2006.01)

(21) 115896 (22) 2006 01 16

(72) Kulik Grzegorz

(73) LEIER-Tarnów S.A., Wola Rzędzińska (PL)

(54) Pustak stropowy

Y1 (11) **63787** (41) 2007 06 25

(51) **E04C 2/24** (2006.01)

E04B 1/80 (2006.01)

(21) 115830 (22) 2005 12 12

(72) Borysiuk Piotr, Jabłoński Marek, Dziurka Dorota,

Zado Aleksander

(73) Szkoła Główna Gospodarstwa Wiejskiego, Warszawa (PL)

(54) Płyta izolacyjno-konstrukcyjna

Y1 (11) **63775** (41) 2007 05 28

(51) **E06B 7/30** (2006.01)

(21) 115778 (22) 2005 11 17

(72) Kołek Eugeniusz

(73) Zakład Karny, Sieradz (PL)

(54) Wizjer

Y1 (11) **63804** (41) 2007 08 20

(51) **E06B 9/24** (2006.01)

E06B 9/32 (2006.01)

E06B 9/56 (2006.01)

(21) 115926 (22) 2006 02 07

(72) Tomków Stanisław

(73) Tomków Bernadeta Przedsiębiorstwo Produkcyjno-Handlowo-

-Usługowe BESTA EXPORT-IMPORT, Wrocław (PL)

(54) Zespół napędowo-hamujący do żaluzji poziomych

Y1 (11) **63781** (41) 2007 06 11

(51) **E21D 11/22** (2006.01)

(21) 115801 (22) 2005 11 28

(72) Sitek Jerzy, Lasicz Roman, Grodzicki Marek, Nawrot Jerzy, Treffler

Marek, Kowalski Edward, Rotkegel Marek, Prusek Stanisław

(73) Główny Instytut Górnictwa, Katowice (PL)
 (54) Strzeżenie kabłąkowe dolne

Y1 (11) **63782** (41) 2007 06 11
 (51) **E21D 11/22** (2006.01)
 (21) 115802 (22) 2005 11 28
 (72) Sitek Jerzy, Lasicz Roman, Grodzicki Marek, Nawrot Jerzy, Treffler Marek, Kowalski Edward, Rotkegel Marek, Prusek Stanisław
 (73) Główny Instytut Górnictwa, Katowice (PL)
 (54) Strzeżenie kabłąkowe górne

Y1 (11) **63784** (41) 2007 06 11
 (51) **E21D 11/24** (2006.01)
E21D 11/36 (2006.01)
 (21) 115815 (22) 2005 12 05
 (72) Dragon Tomasz, Kowalski Edward, Rotkegel Marek, Prusek Stanisław
 (73) Główny Instytut Górnictwa, Katowice (PL)
 (54) Rurowy łącznik łuków odrzwi z ramą podłużną obudowy odgałęzień i rozwidleń wyrobisk korytarzowych

Y1 (11) **63797** (41) 2007 07 09
 (51) **E21D 20/00** (2006.01)
E21D 11/14 (2006.01)
 (21) 115874 (22) 2006 01 02
 (72) Tobiczek Stanisław, Mikołajczyk Mieczysław, Polus Marian
 (73) NOVUM-SERWIS Sp. z o.o., Zabrze (PL)
 (54) Obudowa chodnikowa podporowo-kotwiowa

Y1 (11) **63795** (41) 2007 07 09
 (51) **E21F 13/08** (2006.01)
B65G 23/00 (2006.01)
 (21) 115869 (22) 2005 12 29
 (72) Kwieciński Daniel, Sosnica Joachim, Gortyński Krzysztof, Pałubski Krzysztof, Mika Marek, Wychota Paweł
 (73) Fabryka Maszyn i Urządzeń TAGOR S.A., Tarnowskie Góry (PL)
 (54) Zespół napędowy, zwłaszcza przenośnika górniczego

Y1 (11) **63767** (41) 2007 03 19
 (51) **F16K 47/00** (2006.01)
F16K 1/38 (2006.01)
 (21) 116352 (22) 2006 09 18
 (72) Gałuszka Ryszard
 (73) Zakład Armatury CHEMAR Sp. z o.o., Kielce (PL)
 (54) Zawór regulacyjny z bezpośrednim wtryskiem wody chłodzącej

Y1 (11) **63779** (41) 2007 05 28
 (51) **F16K 5/06** (2006.01)
 (21) 115791 (22) 2005 11 24
 (72) Pyszny Piotr, Pyszny Jakub, Pyszny Wojciech
 (73) Pyszny Piotr PRO-TECH, Rybnik (PL)
 (54) Zawór kulowy odcinający

Y1 (11) **63788** (41) 2007 06 25
 (51) **F16L 51/00** (2006.01)
 (21) 115831 (22) 2005 12 12
 (72) Kaczan Jerzy
 (73) KAN Sp. z o.o., Białystok-Kleosin (PL)
 (54) Złącze kompensacyjne dla układów rurowych, zwłaszcza z rur wielowarstwowych

Y1 (11) **63772** (41) 2007 05 14
 (51) **F21S 8/00** (2006.01)
F21W 131/301 (2006.01)
 (21) 115757 (22) 2005 10 31
 (72) Czogalla Jacek
 (73) Czogalla Jacek MCJ, Gaszowice (PL)
 (54) Oprawa oświetleniowa

Y1 (11) **63773** (41) 2007 05 14
 (51) **F21S 8/00** (2006.01)
F21W 131/301 (2006.01)
 (21) 115758 (22) 2005 10 31
 (72) Czogalla Jacek
 (73) Czogalla Jacek MCJ, Gaszowice (PL)
 (54) Oprawa oświetleniowa

Y1 (11) **63809** (41) 2007 03 19
 (51) **F21V 21/00** (2006.01)
F21S 4/00 (2006.01)
F21W 131/40 (2006.01)
 (21) 115658 (22) 2005 09 07
 (72) Oleksiak Eugeniusz
 (73) AGA LIGHT S.A., Jacentów (PL)
 (54) Korpus oprawy oświetleniowej

Y1 (11) **63811** (41) 2007 06 25
 (51) **F24D 19/00** (2006.01)
 (21) 115841 (22) 2005 12 19
 (72) Łazarski Wojciech
 (73) ENIX Sp. z o.o., Kraków (PL)
 (54) Zespół przyłączeniowy do grzejników centralnego ogrzewania

Y1 (11) **63768** (41) 2007 01 22
 (51) **F41F 3/04** (2006.01)
 (21) 115575 (22) 2005 07 18
 (72) Terenowski Henryk, Mendel Marian, Ejsmund Jerzy, Figurski Jan, Kostrow Ryszard, Milewski Eugeniusz, Miszczak Maciej
 (73) Wojskowy Instytut Techniczny Uzbrojenia, Zielonka (PL)
 (54) Samobieżna wyrzutnia wielolufowa 122 mm pocisków rakietowych

Y1 (11) **63796** (41) 2007 07 09
 (51) **F41H 1/02** (2006.01)
 (21) 115872 (22) 2005 12 31
 (72) Stasiołek Bogdan
 (73) Stasiołek Bogdan Przedsiębiorstwo Produkcyjno-Handlowe POLSKÓR, Tomaszów Maz. (PL)
 (54) Kamizelka taktyczna

Y1 (11) **63778** (41) 2007 05 28
 (51) **G01N 19/02** (2006.01)
G09B 23/06 (2006.01)
 (21) 115786 (22) 2005 11 21
 (72) Haman Janusz, Walczak Ryszard, Horabik Józef, Molenda Marek, Rusinek Robert, Stasiak Mateusz
 (73) Polska Akademia Nauk Instytut Agrofizyki im. Bohdana Dobrzańskiego, Lublin (PL)
 (54) Urządzenie do wizualizacji zjawiska tarcia materiałów sypkich

Y1 (11) **63769** (41) 2007 03 19
 (51) **G01R 11/04** (2006.01)
 (21) 115666 (22) 2005 09 09
 (72) Sztachelski Michał, Mikowski Cezary
 (73) APATOR S.A., Toruń (PL)
 (54) Obudowa licznika energii, zwłaszcza licznika 1-fazowego

Y1 (11) **63813** (41) 2007 08 06
 (51) **H01H 85/20** (2006.01)
H01R 13/68 (2006.01)
H01R 4/38 (2006.01)
 (21) 115952 (22) 2006 01 27
 (72) Morzyński Wojciech
 (73) Morzyński Wojciech ELEKTRO-MET, Zamość (PL)
 (54) Złącze bezpiecznikowe

INDEKS UDZIELONYCH PRAW OCHRONNYCH,
WEDŁUG SYMBOLI MKP

Symbol MKP	Nr prawa ochronn.	Symbol MKP	Nr prawa ochronn.
1	2	1	2
A01B 21/08 (2006.01)	63793	E04C 1/00 (2006.01)	63814
A01B 49/00 (2006.01)	63793*	E04C 2/24 (2006.01)	63787
A24B 1/02 (2006.01)	63812	E04F 17/04 (2006.01)	63807*
A47C 7/00 (2006.01)	63810	E04F 13/14 (2006.01)	63805*
A47C 1/032 (2006.01)	63810*	E06B 7/30 (2006.01)	63775
A61C 19/00 (2006.01)	63792	E06B 9/24 (2006.01)	63804
A62B 1/08 (2006.01)	63799*	E06B 9/32 (2006.01)	63804*
B01D 46/10 (2006.01)	63791	E06B 9/56 (2006.01)	63804*
B05C 17/00 (2006.01)	63808	E21D 11/22 (2006.01)	63781
B07B 1/34 (2006.01)	63800	E21D 11/22 (2006.01)	63782
B07B 1/46 (2006.01)	63771	E21D 11/24 (2006.01)	63784
B07B 1/12 (2006.01)	63771*	E21D 11/36 (2006.01)	63784*
B22D 2/00 (2006.01)	63776	E21D 20/00 (2006.01)	63797
B22D 2/00 (2006.01)	63777	E21D 11/14 (2006.01)	63797*
B23K 3/04 (2006.01)	63780	E21F 13/08 (2006.01)	63795
B25B 27/02 (2006.01)	63774	F16B 25/00 (2006.01)	63774*
B61H 15/00 (2006.01)	63801	F16K 47/00 (2006.01)	63767
B62D 63/06 (2006.01)	63794	F16K 1/38 (2006.01)	63767*
B65D 1/02 (2006.01)	63789	F16K 5/06 (2006.01)	63779
B65D 41/04 (2006.01)	63789*	F16L 51/00 (2006.01)	63788
B65D 1/02 (2006.01)	63790	F21S 8/00 (2006.01)	63772
B65D 41/04 (2006.01)	63790*	F21S 8/00 (2006.01)	63773
B65D 1/02 (2006.01)	63770	F21S 4/00 (2006.01)	63809*
B65D 41/04 (2006.01)	63770*	F21V 21/00 (2006.01)	63809
B65D 41/08 (2006.01)	63770*	F21W 131/301 (2006.01)	63772*
B65D 43/03 (2006.01)	63803	F21W 131/301 (2006.01)	63773*
B65D 85/60 (2006.01)	63786	F21W 131/40 (2006.01)	63809*
B65D 5/30 (2006.01)	63786*	F24D 19/00 (2006.01)	63811
B65D 85/72 (2006.01)	63798	F24F 7/02 (2006.01)	63807*
B65D 30/02 (2006.01)	63798*	F41F 3/04 (2006.01)	63768
B65G 59/02 (2006.01)	63785	F41H 1/02 (2006.01)	63796
B65G 23/00 (2006.01)	63795*	G01N 25/02 (2006.01)	63776*
B66D 3/10 (2006.01)	63799	G01N 25/02 (2006.01)	63777*
E01C 19/20 (2006.01)	63806*	G01N 19/02 (2006.01)	63778
E01F 9/011 (2006.01)	63802	G01R 11/04 (2006.01)	63769
E01H 10/00 (2006.01)	63806	G09B 23/06 (2006.01)	63778*
E01H 5/02 (2006.01)	63783	H01H 85/20 (2006.01)	63813
E03F 5/08 (2006.01)	63807	H01R 13/68 (2006.01)	63813*
E04B 1/80 (2006.01)	63805	H01R 4/38 (2006.01)	63813*
E04B 5/08 (2006.01)	63814*	H05K 3/34 (2006.01)	63780*
E04B 1/80 (2006.01)	63787*		

INDEKS NUMEROWY
UDZIELONYCH PRAW OCHRONNYCH

Nr prawa ochronn.	Symbol MKP	Nr prawa ochronn.	Symbol MKP
1	2	1	2
63767	F16K 47/00 (2006.01)	63776	B22D 2/00 (2006.01)
63768	F41F 3/04 (2006.01)	63777	B22D 2/00 (2006.01)
63769	G01R 11/04 (2006.01)	63778	G01N 19/02 (2006.01)
63770	B65D 1/02 (2006.01)	63779	F16K 5/06 (2006.01)
63771	B07B 1/46 (2006.01)	63780	B23K 3/04 (2006.01)
63772	F21S 8/00 (2006.01)	63781	E21D 11/22 (2006.01)
63773	F21S 8/00 (2006.01)	63782	E21D 11/22 (2006.01)
63774	B25B 27/02 (2006.01)	63783	E01H 5/02 (2006.01)
63775	E06B 7/30 (2006.01)	63784	E21D 11/24 (2006.01)

1	2	1	2
63785	B65G 59/02 (2006.01)	63800	B07B 1/34 (2006.01)
63786	B65D 85/60 (2006.01)	63801	B61H 15/00 (2006.01)
63787	E04C 2/24 (2006.01)	63802	E01F 9/011 (2006.01)
63788	F16L 51/00 (2006.01)	63803	B65D 43/03 (2006.01)
63789	B65D 1/02 (2006.01)	63804	E06B 9/24 (2006.01)
63790	B65D 1/02 (2006.01)	63805	E04B 1/80 (2006.01)
63791	B01D 46/10 (2006.01)	63806	E01H 10/00 (2006.01)
63792	A61C 19/00 (2006.01)	63807	E03F 5/08 (2006.01)
63793	A01B 21/08 (2006.01)	63808	B05C 17/00 (2006.01)
63794	B62D 63/06 (2006.01)	63809	F21V 21/00 (2006.01)
63795	E21F 13/08 (2006.01)	63810	A47C 7/00 (2006.01)
63796	F41H 1/02 (2006.01)	63811	F24D 19/00 (2006.01)
63797	E21D 20/00 (2006.01)	63812	A24B 1/02 (2006.01)
63798	B65D 85/72 (2006.01)	63813	H01H 85/20 (2006.01)
63799	B66D 3/10 (2006.01)	63814	E04C 1/00 (2006.01)

180

**DECYZJE O ODMOWIE UDZIELENIA
PRAWA OCHRONNEGO
(wydane po ogłoszeniu o zgłoszeniu)**

Poniższe zestawienie zawiera kolejno: numer zgłoszenia wzoru użytkowego oraz numer i rok wydania Biuletynu Urzędu Patentowego, w którym zgłoszenie zostało ogłoszone (dla zgłoszeń wydzielonych lub przekształconych ze zgłoszenia wynalazku umieszczono w nawiasie numer zgłoszenia macierzystego).

115587	03/2007	115613	04/2007
115597	03/2007		

181

**DECYZJE O UMORZENIU POSTĘPOWANIA
(wydane po ogłoszeniu o zgłoszeniu)**

Poniższe zestawienie zawiera kolejno: numer zgłoszenia wzoru użytkowego oraz numer i rok wydania Biuletynu Urzędu Patentowego, w którym zgłoszenie zostało ogłoszone (dla zgłoszeń wydzielonych lub przekształconych ze zgłoszenia wynalazku umieszczono w nawiasie numer zgłoszenia macierzystego).

115606	04/2007	116276	03/2008
--------	---------	--------	---------

182

**DECYZJE STWIERDZAJĄCE WYGAŚNIĘCIE
DECYZJI O UDZIELENIU PRAWA OCHRONNEGO**

Poniższe zestawienie zawiera kolejno: numer zgłoszenia wzoru użytkowego oraz numer i rok wydania Biuletynu Urzędu Patentowego, w którym zgłoszenie zostało ogłoszone (dla zgłoszeń wydzielonych lub przekształconych ze zgłoszenia wynalazku umieszczono w nawiasie numer zgłoszenia macierzystego).

116639 (341418)	2/2002
-----------------	--------

183

**WPISY I ZMIANY W REJESTRZE
PRAW OCHRONNYCH
(nieuwzględnione w innych samodzielnych ogłoszeniach)**

Poniższe zestawienie zawiera kolejno: kod rodzaju prawa, numer prawa ochronnego, datę wpisu, oznaczenie rubryki, w której dokonano

no wpisu lub zmiany oraz treść wpisu. Poszczególne rubryki rejestru praw ochronnych zawierają następujące dane:

rubryka A - nazwisko i imię albo nazwa, miejsce zamieszkania albo siedziba uprawnionego z prawa ochronnego (miejscowość, kraj) oraz numer identyfikacji podatkowej NIP, a także numer PESEL albo numer identyfikacyjny REGON, o ile zgłaszający je wskazał,

rubryka B - tytuł wzoru użytkowego,

rubryka C - nazwisko i imię twórcy wzoru użytkowego oraz jego miejsce zamieszkania (miejscowość, kraj),

rubryka D - prawa ograniczające prawo ochronne,

rubryka E - wpisy uzupełniające stan prawny prawa ochronnego,

rubryka F - wnioski o unieważnienie i sprzeciwy oraz decyzje dotyczące danego prawa ochronnego,

rubryka G - data unieważnienia lub data i przyczyna wygaśnięcia prawa ochronnego.

Uwaga: Publikacji podlegają: zmiana uprawnionego, twórcy, zmiana nazwy uprawnionego, prawa ograniczające prawo ochronne, sprostowania istotnych pomyłek.

(Y1) **61689** 2008 01 25 A. Wprowadzono zmianę uprawnionego przez wykreślenie wpisu: „DONAU DESIGN GmbH, Wiener Neustadt, Austria” i dokonanie wpisu: „Biella Austria GmbH, Wiener Neustadt, Austria”

(Y1) **61931, 63284** 2008 01 22 A. Wprowadzono zmianę uprawnionego przez wykreślenie wpisu: „Centralny Ośrodek Badawczo-Rozwojowy Aparatury Badawczej i Dydaktycznej COBRABID, Warszawa, Polska, 000000916” i dokonanie wpisu: „Centralny Ośrodek Badawczo-Rozwojowy Aparatury Badawczej i Dydaktycznej COBRABID Sp. z o.o., Warszawa, Polska 141060470”

184

DECYZJE O WYGAŚNIĘCIU PRAWA OCHRONNEGO

Poniższe zestawienie zawiera kolejno: kod rodzaju prawa, numery praw ochronnych, które wygasły na podstawie art. 90 ust. 1 pkt 2 - 4 w związku z art. 100 ust. 1 ustawy z dnia 30.06.2000r. - Prawo własności przemysłowej oraz datę wygaśnięcia prawa ochronnego.

(Y1) 59634	2007 04 12	(Y1) 62388	2007 04 26
(Y1) 60307	2007 04 27	(Y1) 62481	2006 09 09
(Y1) 60325	2007 04 29	(Y1) 62518	2007 04 10
(Y1) 60396	2007 04 30	(Y1) 62519	2007 04 22
(Y1) 60494	2007 04 28	(Y1) 62598	2006 09 15
(Y1) 60533	2007 04 08	(Y1) 62668	2007 04 24
(Y1) 60535	2007 04 12	(Y1) 62718	2007 04 29
(Y1) 60586	2007 04 22	(Y1) 62719	2007 04 30
(Y1) 60590	2007 04 22	(Y1) 62776	2007 04 10
(Y1) 60794	2007 04 30	(Y1) 62926	2007 04 19
(Y1) 60845	2007 04 01	(Y1) 62927	2007 04 19
(Y1) 61420	2007 04 06	(Y1) 62929	2007 04 19
(Y1) 62028	2007 04 29	(Y1) 62962	2007 04 18
(Y1) 62077	2007 04 04	(Y1) 63022	2007 04 23
(Y1) 62078	2007 04 02	(Y1) 63024	2007 04 13
(Y1) 62079	2007 04 25	(Y1) 63027	2007 04 20
(Y1) 62080	2007 04 25	(Y1) 63184	2007 04 05
(Y1) 62081	2007 04 30	(Y1) 63186	2007 04 21
(Y1) 62189	2007 04 26	(Y1) 63189	2007 04 08
(Y1) 62233	2007 04 08	(Y1) 63367	2007 03 11
(Y1) 62235	2007 04 12		

C. WZORY PRZEMYSŁOWE

Cyfrowe kody identyfikacyjne (wg normy WIPO ST. 80), które poprzedzają informacje o dokonanej rejestracji oznaczają:

- (11) – numer rejestracji
- (21) – numer zgłoszenia
- (22) – data zgłoszenia
- (30) – pierwszeństwo
- (51) – symbol klasy wzoru przemysłowego
- (54) – określenie przedmiotu wzoru
- (55) – rysunek wzoru lub fotografię wzoru
- (72) – imię i nazwisko twórcy wzoru
- (73) – nazwisko i imię bądź nazwę uprawnionego

185

REJESTRACJA

(od nr 12 697 do nr 12 818)

(51) 17-99 (11) **12697** (22) 2006 12 06 (21) 10713
 (73) Ciarkowski Piotr, Łódź, (PL)
 (72) Ciarkowski Piotr
 (54) Pas do gitary
 (55)



(51) 21-01 (11) **12698** (22) 2005 11 30 (21) 8897
 (73) Walicki Jerzy, Tomaszów Lubelski, (PL)
 (72) Walicki Jerzy
 (54) Błat do gier zwłaszcza świetlicowych
 (55)

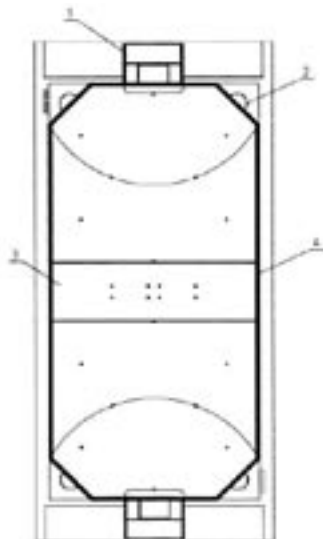

(51) 09-06 (11) **12699** (22) 2007 02 02 (21) 10969
 (73) Przedsiębiorstwo Produkcyjno-Handlowo Usługowe DEFALIN Group SA, Świebodzice, (PL)
 (72) Trojanowski Lubomir
 (54) Nawój taśmy opakowaniowej z tworzywa sztucznego
 (55)



(51) 12-16 (11) **12700** (22) 2006 11 30 (21) 10686
 (73) Foltyński Marek, Starowola, (PL)
 (72) Foltyński Marek
 (54) Uniwersalny bagażnik samochodowy
 (55)



(51) 06-04 (11) **12701** (22) 2007 05 18 (21) 11470
 (73) Ertel Łukasz, Ostrów Wielkopolski, (PL)
 (72) Ertel Łukasz

(54) Stojak do parasoli
(55)

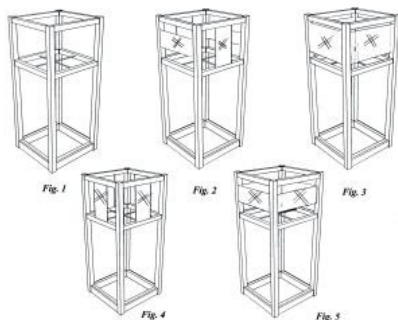

(51) 09-99 (11) **12702** (22) 2007 06 04 (21) 11542
(73) Popowski Jan, Poznań, (PL)
(72) Popowski Jan
(54) Osłona pojemników na płyny
(55)

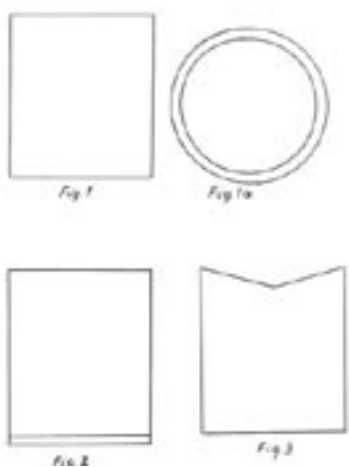

(51) 26-02 (11) **12703** (22) 2007 06 15 (21) 11585
(73) „ZMM MAXPOL” Zakład Pracy Chronionej Andrzej Polak, Rzeszów, (PL)
(72) Polak Andrzej
(54) Pojemnik na wkład do zniczy
(55)

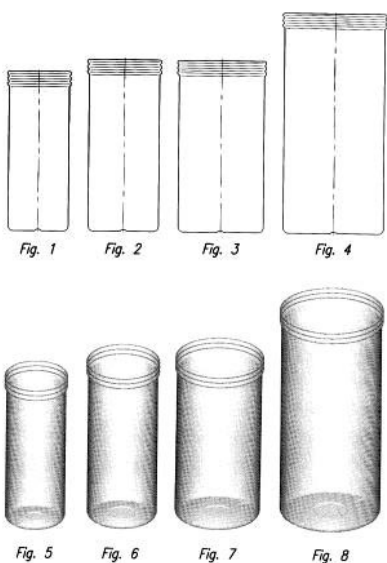

(51) 05-05 (11) **12704** (22) 2007 06 19 (21) 11600
(73) FARGOTEX Sp. z o.o., Łomża, (PL)

(72) Kosiorek Józef
(54) Tkanina dekoracyjna
(55)



(51) 20-02 (11) **12705** (22) 2007 07 20 (21) 11750
(73) GAWERSKI Sp. z o.o., Gdańsk, (PL)
(72) Gawerski Ryszard
(54) Fasownica
(55)

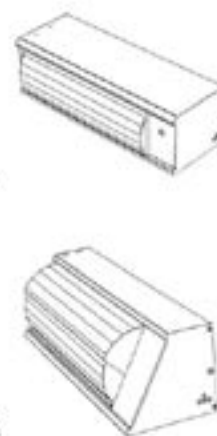

(51) 05-05 (11) **12706** (22) 2007 03 28 (21) 11807
(73) INTER-SAN Sp. z o.o., Łomianki Dolne, (PL)
(72) Oral Serdal
(54) Tkanina
(55)



(51) 05-05 (11) **12707** (22) 2007 03 28 (21) 11808
(73) INTER-SAN Sp. z o.o., Łomianki Dolne, (PL)
(72) Oral Serdal
(54) Tkanina
(55)



(51) 21-02 (11) **12708** (22) 2007 07 20 (21) 11749
(73) Gawerski Rafał, Gdańsk, (PL)
(72) Gawerski Rafał

(54) Przyrząd rehabilitacyjny

(55)

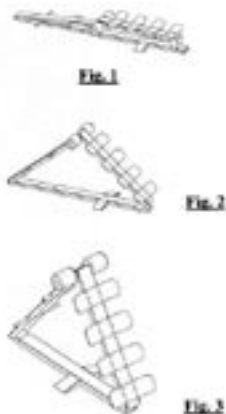
(51) 07-06 (11) **12709** (22) 2007 08 31 (21) 11908

(30) 2007 06 12 (AU)

(30) 2007 06 12 (AU)

(73) UNISTRAN PATENT HOLDINGS LIMITED, Jalan Merdeka, (MY)

(72) Baron Peter

(54) Słomka do napojów

(55)

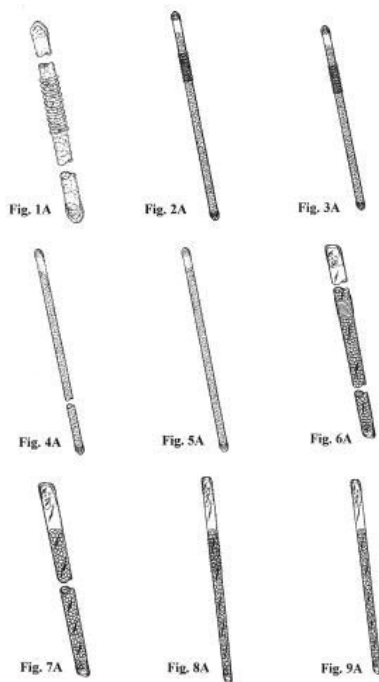
(51) 06-06 (11) **12710** (22) 2007 09 18 (21) 11985

(73) HABYS Sp. z o.o., Jasło, (PL)

(72) Kędreł Emil, Olbort Tomasz

(54) Nogi stołu do masażu

(55)

(51) 99-00 (11) **12711** (22) 2007 04 23 (21) 11374

(73) „TIMEX - POL” PHU - Spółka Jawna, Łódź, (PL)

(72) Kacprzak Elżbieta, Kun Mariusz

(54) Motyw wielkanocny białej bielizny stołowej

(55)

(51) 06-13 (11) **12712** (22) 2007 04 23 (21) 11375

(73) „TIMEX - POL” PHU - Spółka Jawna, Łódź, (PL)

(72) Kacprzak Elżbieta, Kun Mariusz

(54) Motyw wielkanocny białej bielizny stołowej - przebiegnięgi

(55)

(51) 02-02 (11) **12713** (22) 2007 05 16 (21) 11456

(73) PRZEDSIĘBIORSTWO HANDLOWO-TECHNICZNE SPRZĘTU POŻARNICZEGO I OCHRONNEGO SUPON S.A., Szczecin, (PL)

(72) Urbańczyk Stanisław

(54) Kurtka męska

(55)

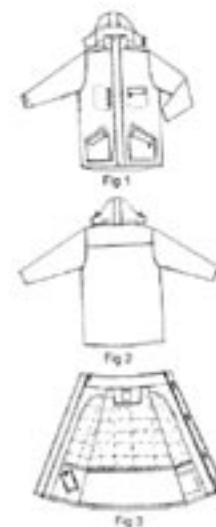
(51) 02-02 (11) **12714** (22) 2007 05 28 (21) 11457

(73) PRZEDSIĘBIORSTWO HANDLOWO-TECHNICZNE SPRZĘTU POŻARNICZEGO i OCHRONNEGO SUPON S.A., Szczecin, (PL)

(72) Urbańczyk Stanisław

(54) Kurtka męska
(55)

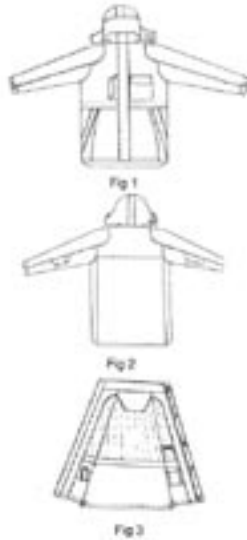

(51) 02-02 (11) **12715** (22) 2007 05 16 (21) 11459
(73) PRZEDSIĘBIORSTWO HANDLOWO-TECHNICZNE SPRZĘTU
POŻARNICZEGO I OCHRONNEGO SUPON S.A., Szczecin, (PL)
(72) Urbańczyk Stanisław
(54) Kurtka męska
(55)

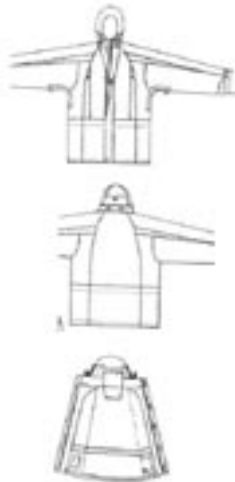

(51) 02-02 (11) **12716** (22) 2007 05 17 (21) 11464
(73) PRZEDSIĘBIORSTWO HANDLOWO-TECHNICZNE SPRZĘTU
POŻARNICZEGO I OCHRONNEGO SUPON S.A., Szczecin, (PL)
(72) Urbańczyk Stanisław
(54) Kurtka
(55)



(51) 02-02 (11) **12717** (22) 2007 05 28 (21) 11466
(73) PRZEDSIĘBIORSTWO HANDLOWO-TECHNICZNE SPRZĘTU
POŻARNICZEGO I OCHRONNEGO SUPON S.A., Szczecin, (PL)

(72) Urbańczyk Stanisław
(54) Kurtka damska
(55)

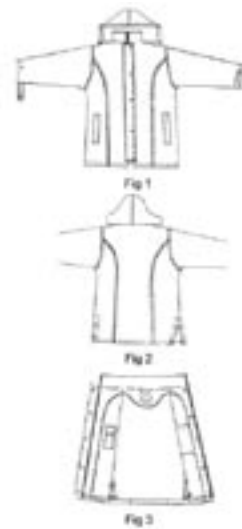

(51) 02-02 (11) **12718** (22) 2007 05 28 (21) 11475
(73) PRZEDSIĘBIORSTWO HANDLOWO-TECHNICZNE SPRZĘTU
POŻARNICZEGO I OCHRONNEGO SUPON S.A., Szczecin, (PL)
(72) Urbańczyk Stanisław
(54) Kamizelka
(55)



(51) 02-02 (11) **12719** (22) 2007 05 28 (21) 11476
(73) PRZEDSIĘBIORSTWO HANDLOWO-TECHNICZNE SPRZĘTU
POŻARNICZEGO I OCHRONNEGO SUPON S.A., Szczecin, (PL)
(72) Urbańczyk Stanisław
(54) Kamizelka
(55)



(51) 08-01 (11) **12720** (22) 2007 06 25 (21) 11628
(73) Przedsiębiorstwo Produkcyjno - Usługowe Obróbki
Plastycznej Metali Jan Romanik, Bydgoszcz, (PL)
(72) Romanik Jan

(54) Zestaw narzędzi jednoręcznych do pielęgnacji roślin
(55)



(51) 08-01 (11) **12721** (22) 2007 06 25 (21) 11629
(73) Przedsiębiorstwo Produkcyjno - Usługowe Obróbki
Plastycznej Metali Jan Romanik, Bydgoszcz, (PL)
(72) Romanik Jan
(54) Komplet narzędzi do pielęgnacji ogrodu
(55)



(51) 19-04 (11) **12722** (22) 2007 06 28 (21) 11641
(73) Prócheńko Tomasz, Gorzów Wlkp., (PL); Kurczewski Łukasz,
Gorzów Wlkp., (PL)
(72) Prócheńko Tomasz, Kurczewski Łukasz
(54) Zeszyt szkolny do rachunkowości
(55)



(51) 08-08 (11) **12723** (22) 2007 07 23 (21) 11754
(73) Przedsiębiorstwo Produkcyjno Górnicze „ROW-JAS” Sp. z o.o.,
Jastrzębie Zdrój, (PL)
(72) Fojcik Bogusław, Straś Marcin, Zabój Krzysztof

(54) Uniwersalna stopa podporowa
(55)

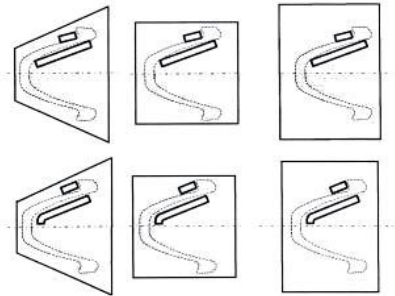

(51) 24-02 (11) **12724** (22) 2006 12 20 (21) 10782
(73) Duna Sp. z o.o., Kraków, (PL)
(72) Kuczek Marcin
(54) Przyrząd ewakuacyjny wydzielin z zatok nosa
(55)

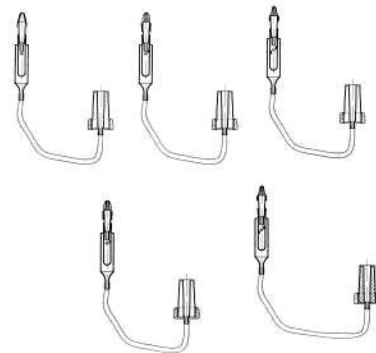

(51) 26-05 (11) **12725** (22) 2007 08 07 (21) 11824
(73) „IKER” Sp. z o.o., Nowy Sącz, (PL)
(72) Wierszyłowski Mikołaj, Barański Wojciech
(54) Lampa
(55)



(51) 19-08 (11) **12726** (22) 2007 08 08 (21) 11833
(73) Zakład Mięsny Dobrowolski Sp. z o.o., Wadowice Górne, (PL)
(72) Pawełczak-Klara Barbara
(54) Etykieta opakowania
(55)



(51) 11-04 (11) **12727** (22) 2007 08 09 (21) 11838
 (73) Porębski Marek, Rzeszów, (PL)
 (72) Porębski Marek
 (54) Sztuczny kwiat
 (55)

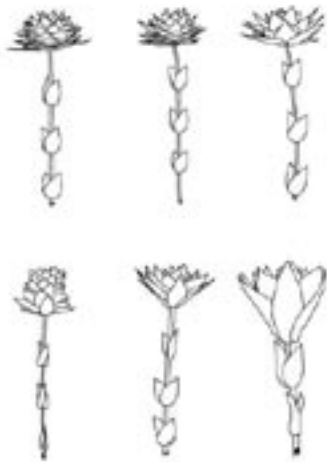

(51) 01-04 (11) **12728** (22) 2007 05 02 (21) 12258
 (73) Dobrowolski Adam, Wadowice Górne, (PL)
 (72) Dobrowolski Adam
 (54) Wyrób mięsny
 (55)

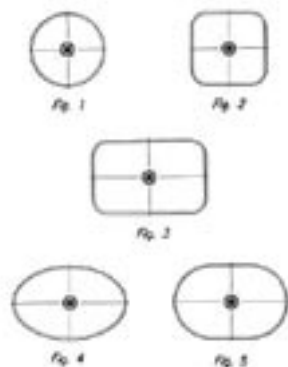

(51) 06-03 (11) **12729** (22) 2007 10 03 (21) 12031
 (73) „IKER” Sp. z o.o., Nowy Sącz, (PL)
 (72) Majkut Robert
 (54) Stół
 (55)



(51) 99-00 (11) **12730** (22) 2007 09 28 (21) 12017
 (73) Goetel Małgorzata, Gdynia, (PL)

(72) Goetel Małgorzata
 (54) Znak graficzny
 (55)



(51) 06-05 (11) **12731** (22) 2007 10 08 (21) 12054
 (73) Meblarska Spółdzielnia Pracy „DAB”, Gdynia, (PL)
 (72) Orlikowski Tadeusz, Czerny Grzegorz
 (54) Zestaw mebli tapicerowanych
 (55)



(51) 06-05 (11) **12732** (22) 2007 10 09 (21) 12068
 (73) Mazurskie Meble Trading Sp. z o.o., Olsztyn, (PL)
 (72) Lüke Norbert, Łaganowski Tomasz
 (54) Zestaw mebli systemowych
 (55)

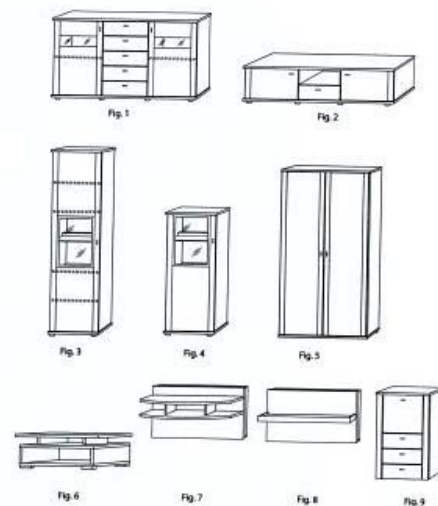

(51) 06-04 (11) **12733** (22) 2007 10 18 (21) 12110
 (73) Mazurskie Meble Trading Sp. z o.o., Olsztyn, (PL)
 (72) Łaganowski Tomasz
 (54) Zestaw mebli systemowych
 (55)

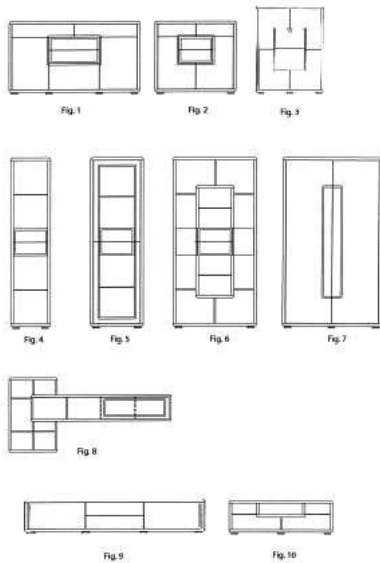

(51) 20-03 (11) **12734** (22) 2007 06 19 (21) 11598
 (73) PPHU „BADZIAK” J.S.K. Badziak, Jadwiga Badziak, Stanisław Badziak, Krzysztof Badziak, Łódź, (PL)
 (72) Badziak Krzysztof
 (54) Oznacznik rozmiarów odzieży
 (55)



(51) 23-04 (11) **12735** (22) 2007 01 20 (21) 10890
 (73) AWENTA E.W.A. CHOMKA Spółka jawna, Mińsk Mazowiecki, (PL)
 (72) Chomka Waldemar
 (54) Zestaw wentylacyjny, zwłaszcza dla drzwi łazienkowych
 (55)

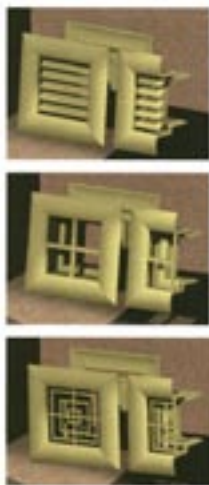

(51) 19-08 (11) **12736** (22) 2007 03 27 (21) 11234
 (73) A - Z MEDICA Sp. z o.o., Gdańsk, (PL)

(72) Godek Jacek
 (54) Etykieta na opakowanie produktu spożywczego
 (55)

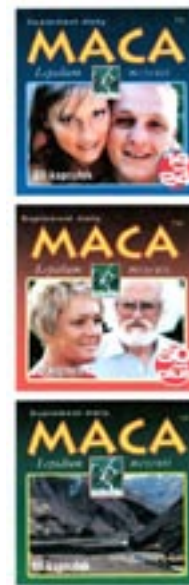

(51) 23-01 (11) **12737** (22) 2007 10 22 (21) 12121
 (73) Henryk Bazyliński, Białogard, (PL)
 (72) Bazyliński Henryk
 (54) Wąż do pralek
 (55)



(51) 02-02 (11) **12738** (22) 2007 08 24 (21) 11888
 (73) Fojucik Grzegorz, Bydgoszcz, (PL); Chazbijewicz Sławomir, Bydgoszcz, (PL)
 (72) Fojucik Grzegorz, Chazbijewicz Sławomir
 (54) Poncho- namiot
 (55)



(51) 07-99 (11) **12739** (22) 2007 07 30 (21) 11787
 (73) Swinarska Anna, Stróże, (PL)
 (72) Swinarska Anna, Swinarski Andrzej
 (54) Higieniczna nakładka jednorazowego użytku na muszlę klozetową
 (55)

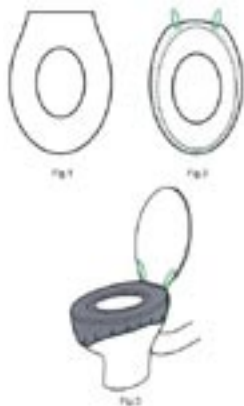

(51) 06-05 (11) **12740** (22) 2007 04 10 (21) 11310
 (73) Fabryka Mebli Gala Collezione Sp. z o.o., Lisi Ogon, (PL)
 (72) Suszek Jacek Wojciech
 (54) Zestaw mebli wypoczynkowych
 (55)



(51) 05-05 (11) **12741** (22) 2007 10 26 (21) 12146
 (73) INTER-SAN Sp. z o.o., Łomianki Dolne, (PL)
 (72) Lyse Sagdic
 (54) Tkanina
 (55)



(51) 23-02 (11) **12742** (22) 2007 10 24 (21) 12132
 (73) PHU DEFTRANS Sp. z o.o., Wszewilki, (PL)
 (72) Defratyka Tomasz

(54) Umywalka
 (55)



(51) 23-02 (11) **12743** (22) 2007 10 24 (21) 12133
 (73) PHU DEFTRANS Sp. z o.o., Wszewilki, (PL)
 (72) Defratyka Tomasz
 (54) Umywalka
 (55)

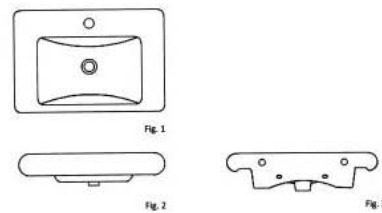

(51) 23-02 (11) **12744** (22) 2007 10 24 (21) 12134
 (73) PHU DEFTRANS Sp. z o.o., Wszewilki, (PL)
 (72) Defratyka Tomasz
 (54) Umywalka
 (55)



(51) 11-02 (11) **12745** (22) 2007 07 18 (21) 11741
 (73) Kutscha Markus, Chojna, (PL)
 (72) Kutscha Markus
 (54) Ozdoba wisząca
 (55)

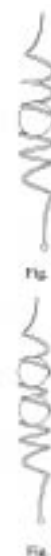

- (51) 09-05 (11) **12746** (22) 2007 10 12 (21) 12087
 (73) Przedsiębiorstwo Handlowe „ROYAL” Sp. z o.o., Warszawa, (PL)
 (72) Barczak Piotr
 (54) Opakowanie, zwłaszcza produktów spożywczych
 (55)



- (51) 99-00 (11) **12747** (22) 2007 08 13 (21) 11851
 (73) Amii Sp. z o.o., Łódź, (PL)
 (72) Olczyk Małgorzata
 (54) Kolorowe filtry do substancji płynnych
 (55)

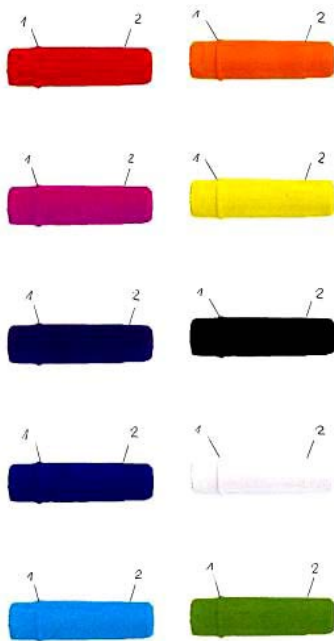

- (51) 23-01 (11) **12748** (22) 2007 07 31 (21) 11791
 (73) „RENOMA” Przedsiębiorstwo Produkcyjno-Usługowo-
 -Handlowe Stanisław Gleńsk, Rybnik, (PL)
 (72) Gleńsk Stanisław
 (54) Kulowy zawór hydrantowy
 (55)



- (51) 25-01 (11) **12749** (22) 2007 10 16 (21) 12098
 (73) „ASTIN” Sp. z o.o., Warszawa, (PL)
 (72) Juszcak Mariusz

- (54) Listwa profilowa, zwłaszcza drzwi przesuwnych
 (55)

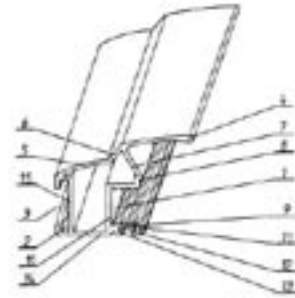

- (51) 25-01 (11) **12750** (22) 2007 10 16 (21) 12099
 (73) „ASTIN” Sp. z o.o., Warszawa, (PL)
 (72) Juszcak Mariusz
 (54) Listwa profilowa, zwłaszcza drzwi przesuwnych
 (55)

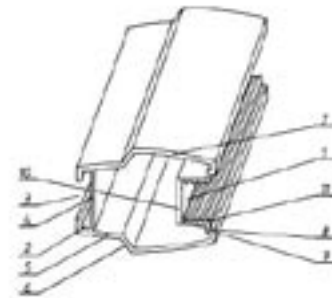

- (51) 14-01 (11) **12751** (22) 2007 08 09 (21) 11839
 (73) Modliński Tomasz, Grójec, (PL)
 (72) Modliński Tomasz
 (54) Tuba głośnikowa
 (55)



- (51) 08-09 (11) **12752** (22) 2007 10 30 (21) 12177
 (73) WALA Sp. z o.o., Wilkowice, (PL)
 (72) Wala Ireneusz
 (54) Element złączny uchwytu drzwiowego
 (55)

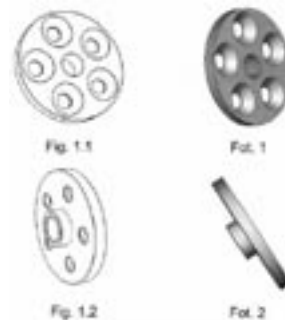

(51) 23-01 (11) **12753** (22) 2007 10 22 (21) 12120
 (73) Henryk Bazyliński, Białogard, (PL)
 (72) Bazyliński Henryk
 (54) Wąż, zwłaszcza do pralek
 (55)



(51) 08-05 (11) **12754** (22) 2007 10 30 (21) 12176
 (73) KUBALA Sp. z o.o., Ustroń, (PL)
 (72) Kubala Roman
 (54) Wałek
 (55)

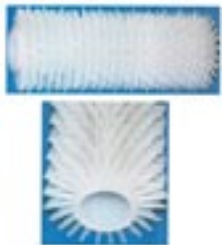

(51) 08-09 (11) **12755** (22) 2007 07 02 (21) 11659
 (73) „BIMAK” Import-Export Tomasz Piskor Paweł Smoliński, Warszawa, (PL)
 (72) Smoliński Paweł, Piskor Tomasz
 (54) Komplet torów drzwi przesuwnych
 (55)

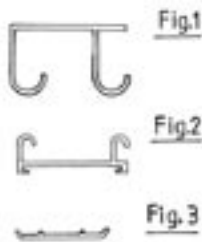

(51) 03-01 (11) **12756** (22) 2007 10 15 (21) 12091
 (73) „R2 INVEST” Sp. z o.o., Wrocław, (PL)
 (72) Kisiela Marek
 (54) Miękki futerał na telefon komórkowy
 (55)

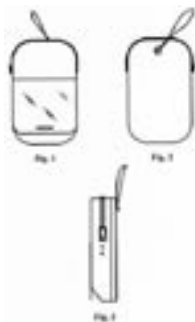

(51) 03-01 (11) **12757** (22) 2007 10 15 (21) 12090
 (73) „R2 INVEST” Sp. z o.o., Wrocław, (PL)
 (72) Kisiela Marek
 (54) Miękki futerał na telefon komórkowy
 (55)



(51) 25-01 (11) **12758** (22) 2007 09 03 (21) 11917
 (73) Gara Antoni, Kraków, (PL)
 (72) Gara Antoni
 (54) Elementy płytkowe
 (55)

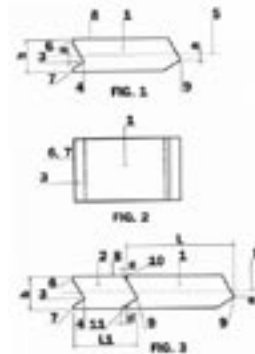

(51) 09-01 (11) **12759** (22) 2007 09 10 (21) 11954
 (73) Przedsiębiorstwo Produkcyjno Handlowe „PRYMAT” Sp. z o.o., Jastrzębie Zdrój, (PL)
 (72) Kasperowicz Radosław
 (54) Butelka
 (55)



- (51) 03-01 (11) **12760** (22) 2007 09 20 (21) 11993
 (73) SARA WERNAU Sp. z o.o., Łódź, (PL)
 (72) Trębińska Aneta
 (54) Opakowanie na pilota
 (55)



- (51) 28-03 (11) **12761** (22) 2007 10 08 (21) 12058
 (73) Przedsiębiorstwo Produkcyjno-Handlowe „WITRO-CHEM”
 M.Reszka, M.Włodarczak Spółka Jawna, Skórzewo, (PL)
 (72) Pstrokoński Przemysław
 (54) Lustro do makijażu
 (55)



- (51) 23-02 (11) **12762** (22) 2007 10 08 (21) 12059
 (73) Przedsiębiorstwo Produkcyjno-Handlowe „WITRO-CHEM”
 M.Reszka, M.Włodarczak Spółka Jawna, Skórzewo, (PL)
 (72) Pstrokoński Przemysław
 (54) Zestaw płaskich akcesoriów łazienkowych
 (55)

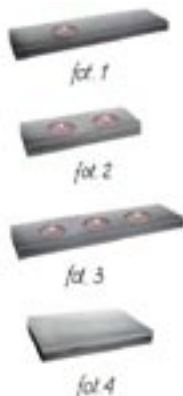

- (51) 23-02 (11) **12763** (22) 2007 10 08 (21) 12060
 (73) Przedsiębiorstwo Produkcyjno-Handlowe „WITRO-CHEM”
 M.Reszka, M.Włodarczak Spółka Jawna, Skórzewo, (PL)
 (72) Pstrokoński Przemysław, Włodarczak Mateusz
 (54) Zestaw stojących akcesoriów łazienkowych
 (55)



- (51) 09-05 (11) **12764** (22) 2007 02 27 (21) 11063
 (73) HELIO S.A., Wyględy, (PL)
 (72) Jasiński Ireneusz Wojciech
 (54) Opakowanie
 (55)

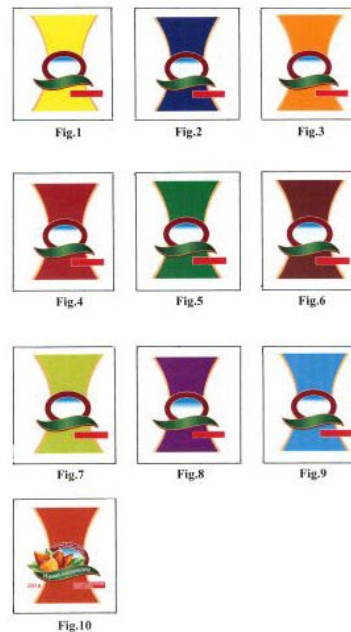

- (51) 05-05 (11) **12765** (22) 2007 05 25 (21) 11501
 (73) INTER-SAN Sp. z o.o., Łomianki Dolne, (PL)
 (72) Pekkaya Ertan
 (54) Tkanina
 (55)



- (51) 08-06 (11) **12766** (22) 2007 10 29 (21) 12167
 (73) WALA Sp. z o.o., Wilkowice, (PL)
 (72) Wala Ireneusz

(54) Klamka drzwiowa
(55)



(51) 06-05 (11) **12767** (22) 2007 10 09 (21) 12065
(73) „BOG-FRAN” Sp. z o.o., Raniżów -Borki, (PL)
(72) Cyrnek Bogdan
(54) Zestaw mebli wypoczynkowych
(55)



(51) 06-05 (11) **12768** (22) 2007 10 09 (21) 12066
(73) „BOG-FRAN” Sp. z o.o., Raniżów -Borki, (PL)
(72) Cyrnek Bogdan
(54) Zestaw elementów pokojowych mebli młodzieżowych
(55)

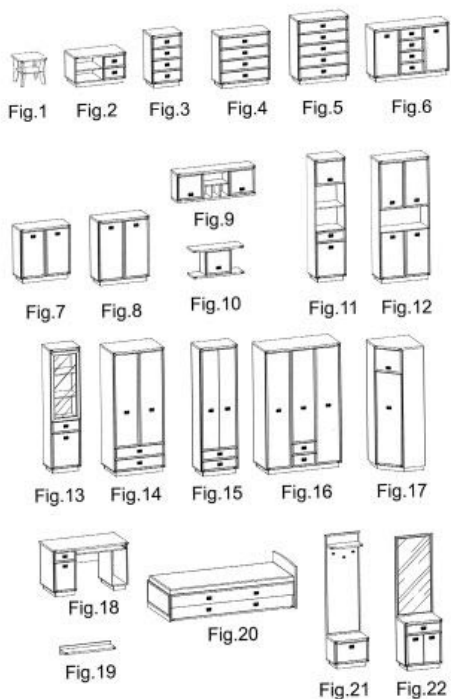

(51) 06-05 (11) **12769** (22) 2007 10 09 (21) 12067
(73) „BOG-FRAN” Sp. z o.o., Raniżów-Borki, (PL)
(72) Cyrnek Bogdan
(54) Zestaw mebli wypoczynkowych
(55)

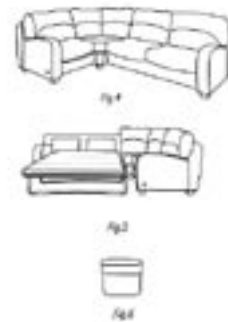

(51) 06-05 (11) **12770** (22) 2007 10 16 (21) 12101
(73) Firma Produkcyjno-Handlowa „BUGAJSKI” Sławomir Bugajski, Wielogłowy, (PL)
(72) Młynarczyk Grzegorz
(54) System mebli tapicerowanych
(55)



(51) 09-04 (11) **12771** (22) 2007 10 13 (21) 12088
(73) Wojciech Kaźmierczak, Poznań, (PL)
(72) Kaźmierczak Wojciech
(54) Tekturowy pojemnik („koszyk”) na puszki i butelki wielokrotnego zastosowania
(55)



(51) 26-02 (11) **12772** (22) 2007 10 22 (21) 12119
(73) Huta Szkła Wymiarki S.A., Wymiarki, (PL)

(72) Wesoly Wojciech, Drejer Andrzej, Kurzawski Tomasz,
Nagi Ewa
(54) Osłona znicza
(55)



(51) 26-02 (11) **12773** (22) 2007 10 11 (21) 12077
(73) Huta Szkła Wymiarki S.A., Wymiarki, (PL)
(72) Wesoly Wojciech, Drejer Andrzej, Kurzawski Tomasz,
Nagi Ewa
(54) Osłona znicza
(55)

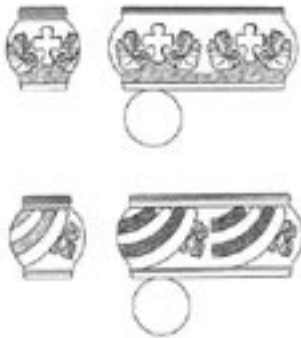

(51) 02-02 (11) **12774** (22) 2007 02 26 (21) 11053
(73) Przedsiębiorstwo Produkcyjno-Handlowo-Usługowe LORIN
Łuczak Jerzy, Andrychów, (PL)
(72) Łuczak Jerzy
(54) Kostium kąpielowy
(55)



(51) 15-09 (11) **12775** (22) 2007 08 13 (21) 11850
(73) Zakłady Urządzeń Przemysłowych „ZAM KĘTY” Sp. z o.o.,
Kęty, (PL)
(72) Wieroński Piotr
(54) Belka progowa
(55)



(51) 12-16 (11) **12776** (22) 2007 06 14 (21) 11583
(73) Przedsiębiorstwo Produkcyjno-Handlowe „ASTROMAL”
Andrzej Stróżyk, Wilkowice, (PL)
(72) Stróżyk Andrzej

(54) Zabudowa niska - pokrywa skrzyni samochodu
(55)



(51) 15-99 (11) **12777** (22) 2007 08 24 (21) 11889
(73) Biliński Zbigniew, Poznań, (PL)
(72) Biliński Zbigniew
(54) Mieszalnik poziomy
(55)



(51) 02-05 (11) **12778** (22) 2007 08 14 (21) 11868
(73) Firma Produkcyjno-Handlowo Usługowa LINTA, Halina
Chrzan, Dłutów, (PL)
(72) Chrzan Halina
(54) Musznik
(55)



(51) 08-03 (11) **12779** (22) 2007 09 19 (21) 11990
(30) 2007 03 20 (US)

(73) KENNAMETAL INC., Latrobe, (US)
 (72) Waggle James M., Dudzinsky Ronald L., Frye Shawn E.,
 McNamara Dennis W.
 (54) Wkładka tnąca
 (55)



(51) 08-03 (11) **12780** (22) 2007 09 19 (21) 11991
 (30) 2007 03 20 (US)
 (73) KENNAMETAL INC., Latrobe, (US)
 (72) Waggle James M., Dudzinsky Ronald L., Frye Shawn E.,
 McNamara Dennis W.
 (54) Wkładka tnąca
 (55)



(51) 11-01 (11) **12781** (22) 2006 10 09 (21) 10340
 (73) ART - 7 WOJCIECH KALANDYK - Wojciech Kalandyk, Bożena
 Kalandyk, Gdańsk, (PL)
 (72) Kalandyk Wojciech, Kalandyk Bożena
 (54) Kamień biżuteryjny cylindryczny szedowy płaski zwłaszcza
 bursztynowy
 (55)

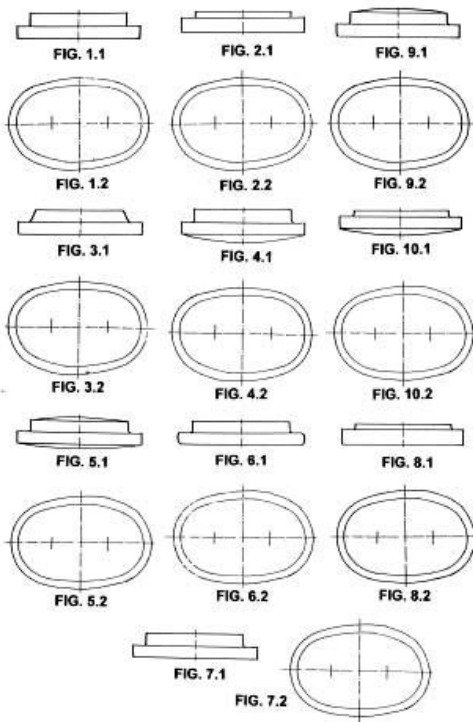

(51) 07-04 (11) **12782** (22) 2007 09 25 (21) 12008
 (30) 2007 04 05 (DE)
 (73) BRITA GmbH, Tausenstein, (DE)
 (72) Tullney Heiko, Till Muhl, Caris Anne, Milewski Thomas

(54) Dzbaneek filtrujący
 (55)



(51) 07-04 (11) **12783** (22) 2007 09 25 (21) 12009
 (30) 2007 04 05 (DE)
 (73) BRITA GmbH, Tausenstein, (DE)
 (72) Tullney Heiko, Muhl Till, Caris Anne, Milewski Thomas
 (54) Dzbaneek filtrujący
 (55)



(51) 09-05 (11) **12784** (22) 2007 10 04 (21) 12040
 (73) „WAWEL” S.A., Kraków, (PL)
 (72) Gałbas-Dudziak Brygida
 (54) Ściana frontowa opakowania czekolady
 (55)



(51) 23-02 (11) **12785** (22) 2007 10 19 (21) 12115
 (73) Paweł Płócienniczak, Gołuchów, (PL); Dariusz Szkudlarek,
 Pleszew, (PL)
 (72) Płócienniczak Paweł, Szkudlarek Dariusz
 (54) Obudowa urządzeń mechanicznych
 (55)



(51) 08-01 (11) **12786** (22) 2007 06 25 (21) 11627
 (73) Przedsiębiorstwo Produkcyjno - Usługowe Obróbki
 Plastycznej Metali Jan Romanik, Bydgoszcz, (PL)
 (72) Romanik Jan
 (54) Komplet narzędzi do spulchniania gleby
 (55)



(51) 13-03 (11) **12787** (22) 2007 11 02 (21) 12227
 (73) Energetyka Kaliska Usługi Techniczne Sp. z o.o., Kalisz, (PL)
 (72) Zgarda Zenon, Rajs Zbigniew, Wasiewicz Zbigniew
 (54) Moduł pomiarowo-rozłącznikowy średniego napięcia stacji
 transformatorowej
 (55)

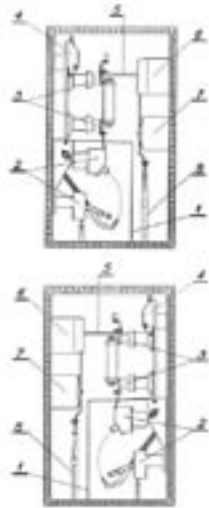

(51) 13-03 (11) **12788** (22) 2007 02 01 (21) 11929
 (73) „LAMEL” Rozdzielnice Mirosław Plichta, Pępowo, (PL)
 (72) Plichta Mirosław
 (54) System kompatybilnych elementów mocowania wyposażenia
 dla rozdzielnic niskiego napięcia
 (55)

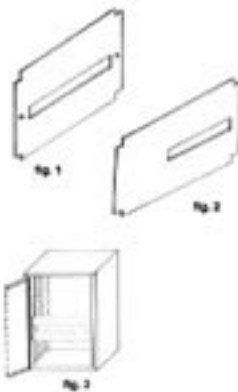

(51) 13-03 (11) **12789** (22) 2007 02 01 (21) 11930
 (73) „LAMEL” Rozdzielnice Mirosław Plichta, Pępowo, (PL)

(72) Plichta Mirosław
 (54) System kompatybilnych elementów mocowania wyposażenia
 dla rozdzielnic niskiego napięcia
 (55)

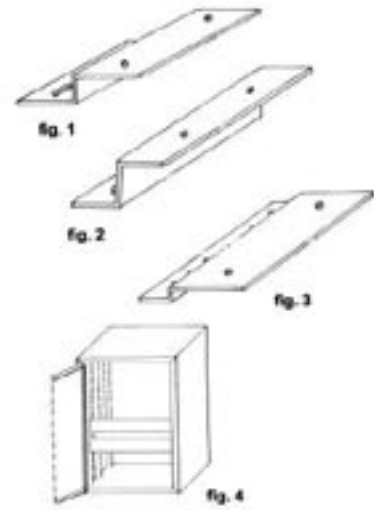

(51) 12-16 (11) **12790** (22) 2007 10 31 (21) 12223
 (30) 2007 05 05 (DE)
 (73) Franz Kiel GmbH & Co. KG, Nördlingen, (DE)
 (72) Mill Jurgen
 (54) Siedzenie do pojazdów
 (55)



(51) 09-01 (11) **12791** (22) 2007 10 29 (21) 12172
 (73) F.P.H.U. BUTELX Grzegorz Kula, Bogucin Duży, (PL)
 (72) Kula Grzegorz
 (54) Butelka
 (55)



(51) 09-01 (11) **12792** (22) 2007 09 03 (21) 11912
 (73) F.P.H.U. BUTELX - Grzegorz Kula, Bogucin Duży, (PL)
 (72) Kula Grzegorz
 (54) Butelka
 (55)



(51) 06-05 (11) **12793** (22) 2007 09 06 (21) 11938
 (73) Jarocińska Fabryka Mebli BIURA Sp. z o.o., Jarocin, (PL)
 (72) Górecki Ryszard
 (54) Zestaw meblowy
 (55)

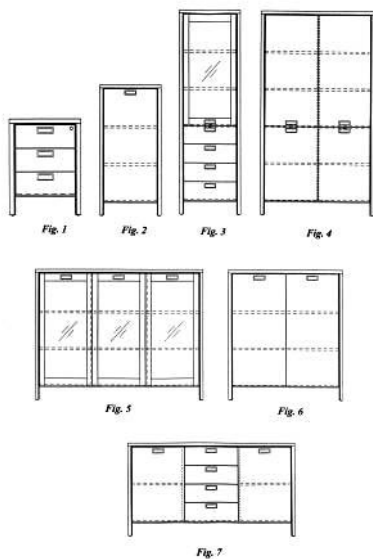

(51) 06-05 (11) **12794** (22) 2007 05 21 (21) 11480
 (73) Myszczyzyn Marek, Łódź, (PL); Kwiatkowski Michał, Łódź, (PL)
 (72) Myszczyzyn Marek, Kwiatkowski Michał
 (54) System mebli modułowych, zwłaszcza kasowych
 (55)



(51) 21-04 (11) **12795** (22) 2007 10 25 (21) 12139
 (73) RUBO Sp. z o.o., Rumia, (PL)
 (72) Szpilman Bogdan
 (54) Stelaż namiotu przemysłowego
 (55)

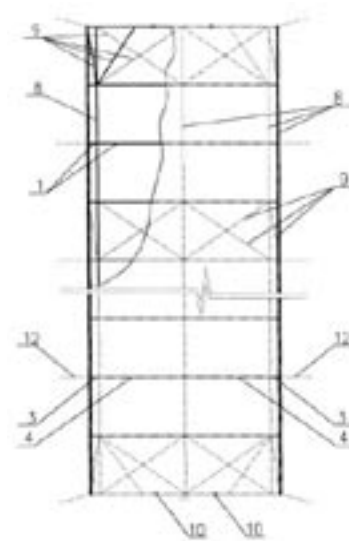

(51) 08-06 (11) **12796** (22) 2007 11 02 (21) 12226
 (73) „MEDOS” Marian Buławka, Ewa Buławka Spółka Jawna, Chełmno, (PL)
 (72) Buławka Marian, Buławka Paweł
 (54) Klameczka okienna kompletna
 (55)

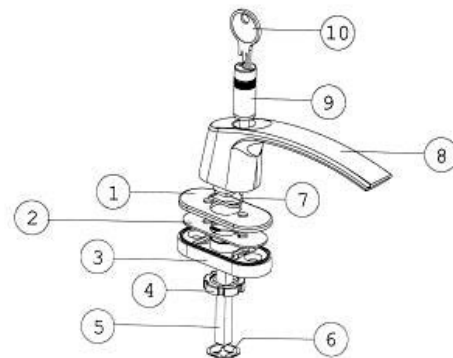

(51) 08-06 (11) **12797** (22) 2007 11 02 (21) 12225
 (73) „MEDOS” Marian Buławka, Ewa Buławka Spółka Jawna, Chełmno, (PL)
 (72) Buławka Marian, Buławka Paweł
 (54) Zawias czopowy okienny
 (55)

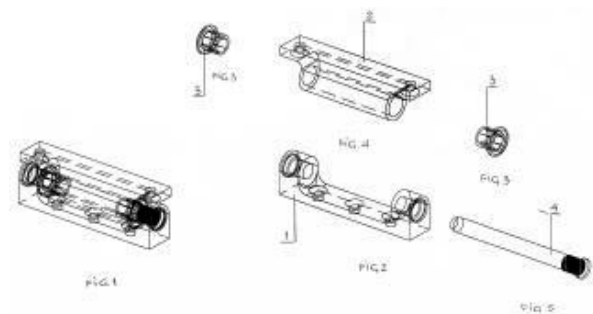

(51) 19-04 (11) **12798** (22) 2007 10 09 (21) 12072
 (73) Young Digital Planet S.A., Gdańsk, (PL)
 (72) Mróz Piotr

(54) Podręcznik
(55)

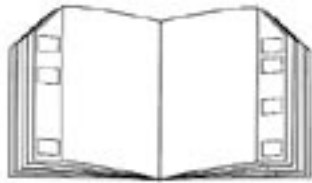

(51) 10-04 (11) **12799** (22) 2007 08 13 (21) 11848
(73) MENSOR S.C. Zakład Mechaniki Precyzyjnej, Anna Nagłowska-Lewandowska, Janusz Lewandowski, Warszawa, (PL)
(72) Lewandowski Janusz, Lewandowski Dariusz, Nagłowska-Lewandowska Anna
(54) Podstawa
(55)



(51) 20-03 (11) **12800** (22) 2007 11 09 (21) 12251
(73) LATSCHBACHER GMBH, Kronstorf, (AT)
(72) Latschbacher Klaus
(54) Płytki do znakowania drewna
(55)



Fig. 4



Fig. 5

(51) 19-08 (11) **12801** (22) 2007 03 27 (21) 11925
(73) A-Z MEDICA Sp. z o.o., Gdańsk, (PL)
(72) Godek Jacek
(54) Etykieta na opakowanie produktu kosmetycznego
(55)



(51) 19-08 (11) **12802** (22) 2007 03 27 (21) 11926
(73) A-Z MEDICA Sp. z o.o., Gdańsk, (PL)
(72) Godek Jacek
(54) Etykieta na opakowanie produktu spożywczego
(55)



fig. 1



fig. 2

(51) 19-08 (11) **12803** (22) 2007 03 27 (21) 11927
(73) A-Z MEDICA Sp. z o.o., Gdańsk, (PL)
(72) Godek Jacek
(54) Etykieta na opakowanie produktu spożywczego
(55)



fig. 1



fig. 2

(51) 19-08 (11) **12804** (22) 2007 03 27 (21) 11928
(73) A-Z MEDICA Sp. z o.o., Gdańsk, (PL)
(72) Godek Jacek
(54) Etykieta na opakowanie produktu kosmetycznego
(55)

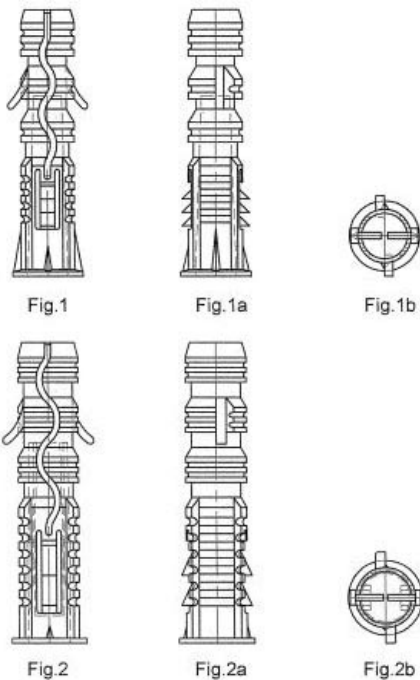

fig. 1

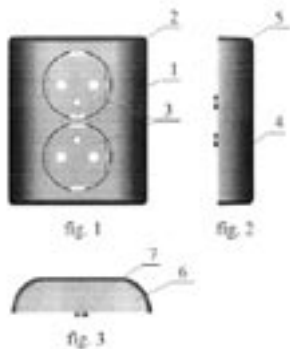

fig. 2

(51) 08-08 (11) **12805** (22) 2007 08 16 (21) 11871
 (73) Kubicki Wiktor, Częstochowa, (PL)
 (72) Kubicki Wiktor
 (54) Kołek rozporowy
 (55)



(51) 13-03 (11) **12806** (22) 2007 09 03 (21) 11916
 (73) KONTAKT-SIMON S.A., Czechowice-Dziedzice, (PL)
 (72) Wilk Tomasz
 (54) Pokrywa gniazda wtyczkowego podwójnego podtynkowego
 (55)



(51) 13-03 (11) **12807** (22) 2007 09 03 (21) 11915
 (73) KONTAKT-SIMON S.A., Czechowice-Dziedzice, (PL)
 (72) Wilk Tomasz
 (54) Pokrywa gniazda wtyczkowego podwójnego natynkowego
 (55)

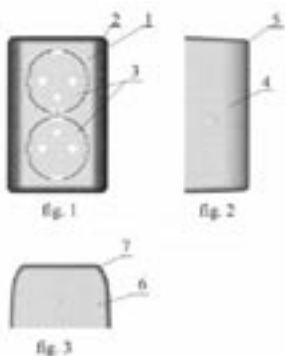

(51) 06-05 (11) **12808** (22) 2007 06 01 (21) 11527
 (73) Strzoda Grzegorz, Świerklaniec, (PL)
 (72) Strzoda Grzegorz
 (54) Zestaw mebli wypoczynkowych
 (55)



(51) 06-05 (11) **12809** (22) 2007 06 01 (21) 11528
 (73) Strzoda Grzegorz, Świerklaniec, (PL)
 (72) Strzoda Grzegorz
 (54) Zestaw mebli wypoczynkowych
 (55)



(51) 06-05 (11) **12810** (22) 2007 06 01 (21) 11529
 (73) Strzoda Grzegorz, Świerklaniec, (PL)
 (72) Strzoda Grzegorz
 (54) Zestaw mebli wypoczynkowych
 (55)



(51) 25-01 (11) **12811** (22) 2007 06 14 (21) 11584
 (73) PRUSZYŃSKI Sp. z o.o., Warszawa, (PL)
 (72) Pruszyński Krzysztof
 (54) Blacha dachowa
 (55)

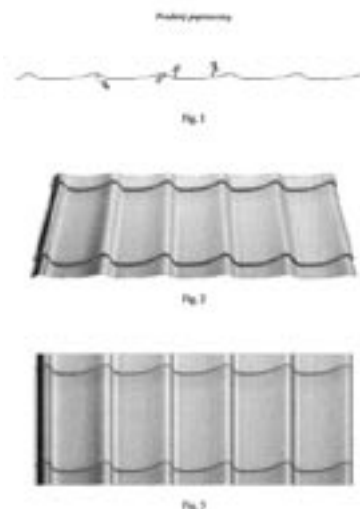

(51) 09-01 (11) **12812** (22) 2007 08 08 (21) 11827
 (73) F.P.H.U. BUTELX - Grzegorz Kula, Bogucin Duży, (PL)

(72) Kula Grzegorz
(54) Butelka
(55)



(51) 09-01 (11) **12813** (22) 2007 08 08 (21) 11826
(73) F.P.H.U. BUTELX - Grzegorz Kula, Bogucin Duży, (PL)
(72) Kula Grzegorz
(54) Butelka
(55)



(51) 06-05 (11) **12814** (22) 2006 06 09 (21) 9837
(73) PPH INTERMEBLE Jan Szymański, Sompoleńsk, (PL)
(72) Karpiak Maciej
(54) Zestaw meblowy
(55)

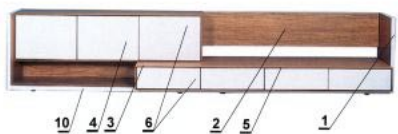
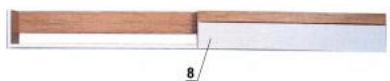
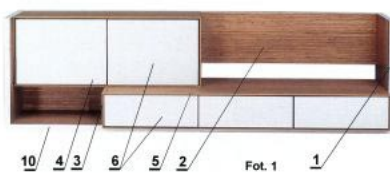

(51) 06-01 (11) **12815** (22) 2006 06 07 (21) 9827
(73) PPH INTERMEBLE Jan Szymański, Sompoleńsk, (PL)
(72) Karpiak Maciej

(54) Meble tapicerowane
(55)



(51) 12-16 (11) **12816** (22) 2007 10 08 (21) 12062
(73) Przedsiębiorstwo Produkcyjno-Handlowe „ASTROMAL”
Andrzej Stróżyk, Wilkowice, (PL)
(72) Stróżyk Andrzej
(54) Zabudowa coupe
(55)

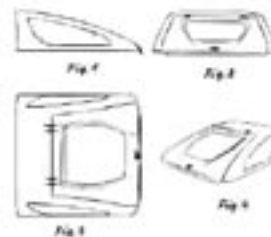

(51) 12-16 (11) **12817** (22) 2007 10 08 (21) 12063
(73) Przedsiębiorstwo Produkcyjno-Handlowe „ASTROMAL”
Andrzej Stróżyk, Wilkowice, (PL)
(72) Stróżyk Andrzej
(54) Zabudowa coupe
(55)

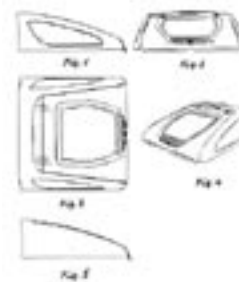

(51) 06-11 (11) **12818** (22) 2006 06 06 (21) 9816
(73) PPH INTERMEBLE Jan Szymański, Sompoleńsk, (PL)
(72) Karpiak Maciej
(54) Dywan
(55)



186

**WPISY I ZMIANY W REJESTRZE WZORÓW PRZEMYSŁOWYCH
(nieuwzględnione w innych samodzielnych ogłoszeniach)**

Poniższe zestawienie zawiera kolejno: numer rejestracji wzoru przemysłowego, datę wpisu, oznaczenie rubryki, w której dokonano wpisu lub zmiany oraz treść wpisu. Poszczególne rubryki rejestru wzorów przemysłowych zawierają następujące dane:

rubryka A - nazwisko i imię albo nazwa, miejsce zamieszkania albo siedziba uprawnionego z prawa z rejestracji wzoru przemysłowego (miejscowość, kraj) oraz numer identyfikacji podatkowej NIP, a także numer PESEL albo numer identyfikacyjny REGON, o ile zgłaszający je wskazał,

rubryka B - przedmiot wzoru przemysłowego,

rubryka C - nazwisko i imię twórcy wzoru przemysłowego oraz jego miejsce zamieszkania (miejscowość, kraj),

rubryka D - prawa ograniczające prawo z rejestracji,

rubryka E - wnioski o unieważnienie i sprzeciwy oraz decyzje dotyczące danego prawa z rejestracji,

rubryka F - data unieważnienia lub data i przyczyna wygaśnięcia prawa z rejestracji.

Uwaga: Publikacji podlegają: zmiana uprawnionego, twórcy, zmiana nazwy uprawnionego, prawa ograniczające prawo z rejestracji wzoru przemysłowego, sprostowania istotnych pomyłek.

2648, 3054, 3055, 3056, 3058, 3059, 3863, 3864, 3865, 3867, 3872 2008 01 28 A. Wprowadzono zmianę uprawnionego przez wykreślenie wpisu: „GAMET Sp. z o.o., 87-100 Toruń Żółkiewskiego 14, Polska” i dokonanie wpisu: „GAMET- AKCESORIA Sp. z o.o., Toruń, Polska 634055674”

2648, 3054, 3055, 3056, 3058, 3059, 3863, 3864, 3865, 3867, 3872 2008 01 28 A. Wprowadzono zmianę uprawnionego przez wykreślenie wpisu: „GAMET- AKCESORIA Sp. z o.o., Toruń, Polska 634055674” i dokonanie wpisu: „GAMET Sp. z o.o., Toruń, Polska 779-21-40-771 634055674”

2648, 3054, 3055, 3056, 3058, 3059, 3863, 3864, 3865, 3867, 3872 2008 01 28 A. Wprowadzono zmianę uprawnionego przez wykreślenie wpisu: „GAMET Sp. z o.o., Toruń, Polska 779-21-40-771 634055674” i dokonanie wpisu: „GAMET S.A., Toruń 779-21-40-771 634055674”

3870, 3904, 3906, 3907, 5126, 5129 2008 01 29 A. Wprowadzono zmianę uprawnionego przez wykreślenie wpisu: „GAMET Sp. z o.o., 87-100 Toruń, Żółkiewskiego 14 Polska” i dokonanie wpisu: „GAMET – AKCESORIA Sp. z o.o., Toruń, Polska 634055674”

3870, 3904, 3906, 3907, 5126, 5129 2008 01 29 A. Wprowadzono zmianę uprawnionego przez wykreślenie wpisu: „GAMET – AKCESORIA Sp. z o.o., Toruń, Polska 634055678” i dokonanie wpisu: „GAMET Sp. z o.o., Toruń, Polska 779-21-40-771 634055678”

3870, 3904, 3906, 3907, 5126, 5129 2008 01 29 A. Wprowadzono zmianę uprawnionego przez wykreślenie wpisu: „GAMET Sp. z o.o., Toruń, Polska 779-21-40-771 634055678” i dokonanie wpisu: „GAMET S.A., Toruń, Polska 779-21-40-771 634055678”

3363 2008 01 23 A. Wprowadzono zmianę uprawnionego przez wykreślenie wpisu: „Kozub Bogusław, Nowy Sącz, Polska” i dokonanie wpisu: „Przedsiębiorstwo TERMIX s.c. Bogusław Kozub & Paweł Kozub, Nowy Sącz, Polska 492841741 734-29-44-771”

3917, 3918, 3919, 4968, 4969, 5549, 6134, 6135, 6264 2008 01 07 A. Wprowadzono zmianę nazwy uprawnionego przez wykreślenie wpisu: „JPM International Ltd., Park Birmingham, Eclipse

Mouse 2700 D Birmingham, Wielka Brytania” i dokonanie wpisu: „JPM International, Birmingham, Wielka Brytania

4008 2008 01 18 A. Wprowadzono zmianę uprawnionego przez wykreślenie wpisu: „INTERGAZ Sp. z o.o., Nowiny k.Kielc, Polska” i dokonanie wpisu: „INTERGAZ – SYSTEM Sp. z o.o., Nowiny k.Kielc, Polska 959-13-85-001 291151489”

10866 2008 01 24 C. Wprowadzono zmianę składu twórców przez wykreślenie wpisu: „Stroński Zbigniew Józef, Kalisz, Polska” i dokonanie wpisu: „Stroński Zbigniew Józef, Kalisz, Polska, Maria Barbara Binek, Kalisz, Polska, Zbigniew Walenty Poczekaj, Kalisz, Polska”

187

**DECYZJE STWIERDZAJĄCE WYGAŚNIĘCIE
DECYZJI O UDZIELENIU PRAWA Z REJESTRACJI**

Poniższe zestawienie zawiera numer zgłoszenia wzoru przemysłowego.

6630	10537	11022	11329
9146	10538	11051	11372
9193	10539	11148	11419
9717	10875	11158	11519
10536	11017	11318	

188

**DECYZJE O UNIEWAŻNIENIU
PRAWA Z REJESTRACJI**

Poniższe zestawienie zawiera kolejno: numer rejestracji wzorów przemysłowych, datę unieważnienia prawa z rejestracji oraz treść decyzji.

2739	2007 10 09	unieważniono w całości prawo z rejestracji wzoru przemysłowego
2740	2007 10 09	unieważniono w całości prawo z rejestracji wzoru przemysłowego
2741	2007 10 09	unieważniono w całości prawo z rejestracji wzoru przemysłowego
4850	2007 10 10	unieważniono w całości prawo z rejestracji wzoru przemysłowego

189

**DECYZJE O WYGAŚNIĘCIU
PRAWA Z REJESTRACJI**

Poniższe zestawienie zawiera kolejno: numer rejestracji wzorów przemysłowych i datę wygaśnięcia prawa z rejestracji.

2875	2006 09 14	3014	2006 09 10
2982	2006 09 03	3016	2006 09 14
2983	2006 09 03	3018	2006 09 05
2984	2006 09 03	3033	2006 09 27
2985	2006 09 05	3145	2006 12 24
2989	2006 09 12	3306	2006 09 05
2990	2006 09 13	3312	2006 10 01
3008	2006 09 24	3313	2006 10 01
3009	2006 09 24	3314	2006 10 01
3010	2006 09 25	3315	2006 10 01
3011	2006 09 25	3316	2006 10 01

C'. WZORY ZDOBNICZE

190

WPISY I ZMIANY W REJESTRZE WZORÓW ZDOBNICZYCH

(nieuwzględnione w innych samodzielnych ogłoszeniach)

Poniższe zestawienie zawiera kolejno: numer rejestru wzoru zdobniczego, datę wpisu, oznaczenie rubryki, w której dokonano wpisu lub zmiany oraz treść wpisu. Poszczególne rubryki rejestru wzorów zdobniczych zawierają następujące dane:

rubryka A - nazwisko i imię lub nazwę oraz miejsce zamieszkania lub siedzibę osoby, na rzecz której dokonano rejestracji wzoru zdobniczego,

rubryka B - tytuł wzoru zdobniczego,

rubryka C - nazwisko i imię twórcy wzoru zdobniczego,

rubryka D - prawa ograniczające wzór zdobniczy,

rubryka E - wnioski, odwołania, decyzje, (adnotacje),

rubryka F - datę wygaśnięcia prawa z rejestracji wzoru zdobniczego.

Uwaga: Publikacji podlegają: zmiana uprawnionego, twórcy, zmiana nazwy uprawnionego, prawa ograniczające prawo z rejestracji wzoru zdobniczego, sprostowania istotnych pomyłek.

17779 2007 12 03 A. Wprowadzono zmianę uprawnionego przez wykreślenie wpisu: „Fabryka Pieczywa Cukierniczego sp. z o.o., Kalisz, Polska” i dokonanie wpisu: „KALISZANKA sp. z o.o., Kalisz, Polska”

17779 2007 12 03 A. Wprowadzono zmianę uprawnionego przez wykreślenie wpisu: „Fabryka Pieczywa Cukierniczego „KALISZANKA” sp. z o.o., Kalisz, Polska” i dokonanie wpisu: „Fabryka Pieczywa Cukierniczego sp. z o.o., Kalisz, Polska”

191

DECYZJE O WYGAŚNIĘCIU PRAWA Z REJESTRACJI

Poniższe zestawienie zawiera kolejno: numer rejestru wzorów zdobniczych i datę wygaśnięcia prawa z rejestracji.

17502	2006 02 21	18351	2007 01 08
18218	2007 01 15	18352	2007 01 11
18219	2007 01 15	18354	2007 01 15
18254	2007 01 05	18372	2007 02 18
18273	2007 01 27	18376	2007 02 19
18274	2007 01 28	18377	2007 02 22
18346	2007 01 07	18378	2007 02 22
18347	2007 01 07	18379	2007 02 22
18348	2007 01 07	18380	2007 02 22
18349	2007 01 08	18442	2007 02 23
18350	2007 01 08	18443	2007 02 23

D. ZNAKI TOWAROWE

Cyfrowe kody identyfikacyjne (wg normy WIPO ST. 60), które poprzedzają informacje o dokonanej rejestracji oznaczają:

- (111) – numer prawa ochronnego
- (151) – data wydania decyzji o udzieleniu prawa ochronnego
- (210) – numer zgłoszenia
- (220) – data zgłoszenia
- (441) – data ogłoszenia o zgłoszeniu
- (510) – wykaz towarów
- (511) – klasy towarowe
- (531) – symbol klasyfikacji elementów graficznych znaku
- (540) – określenie znaku towarowego ze wskazaniem kolorów
- (551) – wskazanie kategorii znaku towarowego lub udzielonego prawa jeżeli dotyczy wspólnego prawa ochronnego, wspólnego znaku towarowego albo wspólnego znaku towarowego gwarancyjnego
- (732) – nazwisko i imię lub nazwę uprawnionego, jego miejsce zamieszkania lub siedzibę oraz kod kraju

192

REJESTRACJA

(od nr 197 641 do nr 199 500)

(111) **197641** (220) 2006 02 25 (210) 306637
 (151) 2007 10 17 (441) 2006 05 29
 (732) Agencja Reklamowa GREJFRUT s.c. Marek Jamroziak,
 Olga Droś, Łódź, PL.
 (540)



Kolor znaku: czarny, pomarańczowy, zielony
 (531) 5.7.11, 27.5.1, 29.1.13
 (510), (511) **35** agencje reklamowe.

(111) **197642** (220) 2006 02 27 (210) 306683
 (151) 2007 08 31 (441) 2006 06 12
 (732) „AGRO-WODZISŁAW” Sp. z o.o., Wodzisław Śl., PL.
 (540)



Kolor znaku: żółty, zielony
 (531) 26.13.1, 27.5.1, 29.1.2, 29.1.3
 (510), (511) **30** kasze spożywcze, a w tym kasze makaronowe, pszenne, pszenno-gryczane i pszenno-kukurydziane.

(111) **197643** (220) 2006 02 27 (210) 306684
 (151) 2007 08 31 (441) 2006 06 12
 (732) „AGRO-WODZISŁAW” Sp. z o.o., Wodzisław Śl., PL.

(540)



Kolor znaku: żółty, zielony
 (531) 26.13.1, 27.5.1, 29.1.1, 29.1.3
 (510), (511) **30** produkty zbożowe, kasze spożywcze, a w tym kasze makaronowe, pszenne, pszenno-gryczane i pszenno-kukurydziane.

(111) **197644** (220) 2006 02 27 (210) 306686
 (151) 2007 08 31 (441) 2006 06 12
 (732) TIM Firma Handlowa, Tomasz Żołądź, Ilkowice, PL.
 (540)



(531) 27.5.1
 (510), (511) **06** wkłady kominowe, metalowe i żeliwne akcesoria i armatura do kominków, przewodów kominowych i klimatyzacyjnych, **11** kominki i piece domowe, armatura do pieców i kominków.

(111) **197645** (220) 2006 02 27 (210) 306687
 (151) 2007 08 31 (441) 2006 06 12
 (732) Przedsiębiorstwo Produkcyjno-Handlowo-Uslugowe
 Tomasz Nowicki, Kartuzy, PL.
 (540) CARTUSIA FURNITURE
 (510), (511) **20** meble.

(111) **197646** (220) 2006 02 27 (210) 306688
 (151) 2007 08 31 (441) 2006 06 12
 (732) Spółdzielnia Mleczarska „LAZUR”, Nowe Skalmierzyce, PL.

(540)



Kolor znaku: biały, złoty, czerwony, niebieski, granatowy, jasnobrązowy

(531) 19.3.3, 25.1.15, 26.7.15, 27.5.1, 29.1.1, 29.1.4, 29.1.6
(510), (511) **29** wyroby z mleka, sery, sery pleśniowe.

(111) **197647** (220) 2006 02 27 (210) 306689
(151) 2007 08 31 (441) 2006 06 12
(732) Spółdzielnia Mleczarska „LAZUR”, Nowe Skalmierzyce, PL.
(540)



Kolor znaku: biały, żółty, czerwony, niebieski, granatowy, srebrzysty

(531) 19.3.3, 25.1.15, 26.7.15, 27.5.1, 29.1.1, 29.1.4, 29.1.6
(510), (511) **29** wyroby z mleka, sery, sery pleśniowe.

(111) **197648** (220) 2006 02 27 (210) 306727
(151) 2007 08 30 (441) 2006 06 12
(732) AGROS NOVA Sp. z o.o., Warszawa, PL.
(540)

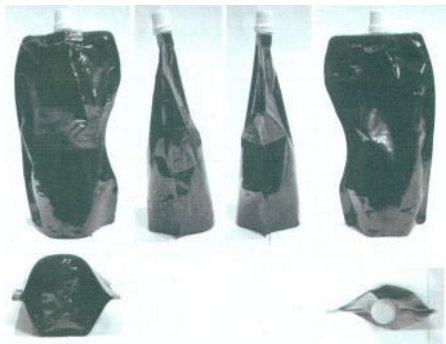

(531) 19.7.25
(510), (511) **06** opakowania z folii aluminiowej, w tym opakowania z wielowarstwowej folii z wierzchnią warstwą z folii aluminiowej, **32** piwo i napoje bezalkoholowe, soki, nektary i napoje owocowe, wieloowocowe, warzywne oraz warzywno-owocowe, przecierowe soki i napoje owocowe, warzywne oraz warzywno-owocowe, soki i napoje, w tym przecierowe, owocowe, warzywne oraz warzywno-owocowe z dodatkiem mikro-i/lub makroelementów i/lub witamin, soki wysokosłodzone, napoje izotoniczne i energetyczne, produkty do wytwarzania napojów: wyciągi, esencje, koncentraty, zaprawy i syropy.

(111) **197649** (220) 2006 03 01 (210) 306814
(151) 2007 09 05 (441) 2006 06 12
(732) SetPoint Doradztwo Żywnościowe Artur Kaliński, Warszawa, PL.
(540)



Kolor znaku: bordowy, szary, granatowy

(531) 7.5.1, 27.5.1, 29.1.13

(510), (511) **35** opracowywanie materiałów reklamowych, opinowanie i promocja produktów firm z branży spożywczej i farmaceutycznej, restauracji i innych zakładów żywienia zbiorowego i firm cateringowych, opracowywanie materiałów informacyjnych, reklamowych oraz tekstów dla prasy i Internetu na zlecenie tych firm, **41** współorganizowanie wczasów odchudzających i kondycyjnych, organizowanie i prowadzenie szkoleń i wykładów związanych ze zdrowym odżywianiem i zdrowym stylem życia, szkolenie dietetyków, publikowanie tekstów i książek, opracowywanie materiałów edukacyjnych na zlecenie szkół rodzenia, **43** opracowywanie menu i potraw na zlecenie zakładów gastronomicznych, **44** usługi zdrowotne związane z poprawą kondycji fizycznej i ochroną zdrowia ludzkiego, usługi poradni dietetycznych, konsultacje dietetyczne i żywieniowe, doradztwo dietetyczne i żywieniowe, kompleksowe usługi z zakresu doradztwa żywieniowego dla firm, usługi opracowywania projektów programów dietetycznych i opieki dietetycznej, opracowywanie indywidualnych programów żywieniowych, w tym programów żywieniowych dla kobiet w ciąży, opracowywanie diet, opracowywanie produktów związanych ze zdrowiem, zdrowym stylem życia, usługi opieki dietetycznej dla klientów współpracujących z salonami urody i odnowy biologicznej oraz klubami fitness.

(111) **197650** (220) 2006 03 01 (210) 306815
(151) 2007 09 05 (441) 2006 06 12
(732) Development Center for Teaching Chinese as a Foreign Language of the Ministry of Education P.R.C., Beijing, CN.
(540)



(531) 1.5.1, 3.7.11, 26.1.1, 26.11.3, 27.1.1, 28.3.0

(510), (511) **41** opracowywanie sprawdzianów pedagogicznych, usługi edukacyjne świadczone przez wyższe uczelnie, nauczanie, usługi edukacyjne, szkolenia, informacja o edukacji, organizowanie i prowadzenie zjazdów, organizowanie wystaw dla celów kulturalnych lub edukacyjnych, publikacja książek, publikacja elektroniczna on-line książek i periodyków, wydawanie taśm wideo, produkcja programów radiowych i telewizyjnych.

(111) **197651** (220) 2006 03 01 (210) 306816
(151) 2007 09 05 (441) 2006 06 12
(732) Development Center for Teaching Chinese as a Foreign Language of the Ministry of Education P.R.C., Beijing, CN.
(540)

孔子学院 Confucius Institute

(531) 28.3.0

(510), (511) **41** opracowywanie sprawdzianów pedagogicznych, usługi edukacyjne świadczone przez wyższe uczelnie, nauczanie, usługi edukacyjne, szkolenia, informacja o edukacji, organizowanie i prowadzenie zjazdów, organizowanie wystaw dla celów kulturalnych lub edukacyjnych, publikacja książek, publikacja elektroniczna on-line książek i periodyków, wydawanie taśm wideo, produkcja programów radiowych i telewizyjnych.

(111) **197652** (220) 2006 03 01 (210) 306819
(151) 2007 09 05 (441) 2006 06 12

(732) Poly-clip System GmbH & Co.KG, Frankfurt/Main, DE.

(540) POLY JECT

(510), (511) **07** aparaty i maszyny o napędzie elektrycznym do obrabiania i przetwarzania środków spożywczych, zwłaszcza aparaty do iniekcji dla peklowania wtryskowego soli lub solanki, do peklowania porcji mięsa lub wyrobów mięsnych peklowanych.

(111) **197653** (220) 2006 03 06 (210) 307001
(151) 2007 09 11 (441) 2006 06 12

(732) Doradztwo Ekonomiczne i Finansowe „DORFIN”

Jacek Błażejowski, Toruń, PL.

(540)



Kolor znaku: czerwony, beżowy, czarny

(531) 26.1.1, 26.11.3, 27.5.1, 29.1.13

(510), (511) **35** doradztwo w zakresie organizowania i prowadzenia działalności gospodarczej, **36** doradztwo w sprawach finansowych, **41** organizowanie i prowadzenie konferencji, sympozjów, zjazdów.

(111) **197654** (220) 2006 03 06 (210) 307033
(151) 2007 09 11 (441) 2006 06 12

(732) INTER GLOBAL Spółka z o.o., Ostrów Wielkopolski, PL.

(540) KLIMA DOKTOR

(510), (511) **05** preparaty do dezynfekcji układów wentylacyjnych i instalacji klimatyzacyjnych, środki odkażające, środki bakteriobójcze, wirusobójcze i grzybobójcze.

(111) **197655** (220) 2006 03 06 (210) 307034
(151) 2007 09 11 (441) 2006 06 12

(732) INTER GLOBAL Spółka z o.o., Ostrów Wielkopolski, PL.

(540) TIRE DOKTOR

(510), (511) **01** środki do reperacji opon i dętek, aerozolowe preparaty do reperacji, uszczelniania przebitych opon i dętek.

(111) **197656** (220) 2006 03 07 (210) 307059
(151) 2007 11 21 (441) 2006 06 12

(732) Przedsiębiorstwo Handlowo-Usługowe „PRO-BIKE” P.

Omieciński, J. Przybysz Spółka Jawna, Jelenia Góra, PL.

(540)



Kolor znaku: żółty, czarny

(531) 26.1.4, 27.5.1, 29.1.2, 29.1.8

(510), (511) **06** zamki do pojazdów (metalowe), zamki inne niż elektryczne (metalowe), **20** zamki niemetalowe do pojazdów.

(111) **197657** (220) 2006 03 09 (210) 307377
(151) 2007 10 03 (441) 2006 06 12

(732) Sunday Development Incorporation, Union, US.

(540)



Kolor znaku: niebieski

(531) 26.1.2, 27.5.1, 29.1.4

(510), (511) **37** wykonawstwo obiektów budowlanych, zwłaszcza o metalowej konstrukcji, remonty i naprawa obiektów budowlanych, nadzór budowlany, **42** dekoracja wnętrz, projektowanie budynków i ich wnętrz, wzornictwo przemysłowe, **43** usługi hotelarskie, wynajem sal.

(111) **197658** (220) 2006 03 09 (210) 307378
(151) 2007 10 03 (441) 2006 06 12

(732) Sunday Development Incorporation, Union, US.

(540)



(531) 26.11.3, 26.11.7, 27.5.1

(510), (511) **06** konstrukcje metalowe dla budownictwa, materiały konstrukcyjne metalowe dla budownictwa, **36** usługi finansowe i kredytowanie budownictwa, pośrednictwo w finansowaniu budownictwa, wycena nieruchomości, doradztwo w sprawach ubezpieczeniowych dla budownictwa, **37** wykonawstwo obiektów budowlanych, zwłaszcza o metalowej konstrukcji, remonty i naprawa obiektów budowlanych, nadzór budowlany.

(111) **197659** (220) 2006 03 13 (210) 307470
(151) 2007 11 22 (441) 2006 06 26

(732) DOBRY POCZĄTEK Michał Koszła, Poznań, PL.

(540) atrakcyjna mama

(510), (511) **16** materiały instruktażowe do ćwiczeń poprawiających kondycję, **41** usługi w zakresie ćwiczeń poprawiających kondycję, mikro-wydawnictwa, **44** usługi fizjoterapeutyczne, usługi związane z ochroną zdrowia ludzkiego.

(111) **197660** (220) 2006 03 13 (210) 307475
(151) 2007 11 22 (441) 2006 06 26

(732) Toruńskie Zakłady Materiałów Opatrunkowych

Spółka Akcyjna, Toruń, PL.

(540) cannula F silver

(510), (511) **05** opatrunki włókninowe, opatrunki jałowe, opatrunki foliowe ze srebrem.

(111) **197661** (220) 2006 03 13 (210) 307476
(151) 2007 11 06 (441) 2006 06 26

(732) FALTER Spółka z o.o., Pniewy, PL.

(540)



(531) 2.1.15, 16.3.1, 27.5.1

(510), (511) **01** preparaty chemiczne stosowane w fotografii, filmy (błony) światłoczułe lecz nie naświetlone, papier fotograficzny, papier światłoczuły, **02** pojemniki z tuszem, tonery do drukarek i foto-

kopiarek, **09** akumulatory elektryczne, baterie galwaniczne, futerały na przyrządy i aparaturę fotograficzną, karty inteligentne z obwodami scalonymi, zintegrowanymi, **16** albumy, ramki do fotografii, papier, **18** torby podróżne.

(111) **197662** (220) 2006 03 13 (210) 307483
(151) 2007 11 06 (441) 2006 06 26

(732) Przedsiębiorstwo Produkcji Farmaceutycznej „HASCO-LEK” Spółka Akcyjna, Wrocław, PL.
(540) HASCO-LEK

(510), (511) **35** promocja ochrony zdrowia przy użyciu wszystkich mediów, **36** zbiórki funduszy na cele charytatywne, **41** usługi w zakresie wszelkich form edukacji, których celem jest upowszechnianie zdrowia, kultury fizycznej i sportu, **44** usługi z zakresu ochrony zdrowia i ratownictwa.

(111) **197663** (220) 2006 03 13 (210) 307485
(151) 2007 11 06 (441) 2006 06 26

(732) Zakład Przetwórstwa Mięsnego HANDEREK Spółka Jawna, Buczkowice, PL.
(540)



Kolor znaku: złoty, żółty, pomarańczowy, rdzawy, granatowy, czerwony, jasnobrązowy
(531) 9.1.10, 27.5.1, 29.1.15
(510), (511) **29** szynki.

(111) **197664** (220) 2006 03 15 (210) 307638
(151) 2007 10 25 (441) 2006 06 26

(732) LAITRAM L.L.C., New Orleans, US.
(540) intralox

(510), (511) **07** przenośniki taśmowe oraz części do nich.

(111) **197665** (220) 2006 03 15 (210) 307639
(151) 2007 11 22 (441) 2006 06 26

(732) Anglolexicum Anna Bednarczyk, Warszawa, PL.
(540)



Kolor znaku: czarny, zielony
(531) 9.7.1, 27.5.1, 29.1.3, 29.1.8
(510), (511) **41** usługi tłumaczenia, usługi biur tłumaczeń, dokonywanie tłumaczeń z języków obcych, organizowanie usług tłumaczeń na seminariach, konferencjach, sympozjach, nauczanie języków obcych, korepetycje językowe, nauczanie języków obcych na studiach, w szkołach, przedszkolach, prowadzenie kursów, warsztatów nauki języków obcych, nauczanie języków obcych korespondencyjnie, drogą elektroniczną lub za pośrednictwem sieci komputerowej, organizowanie i prowadzenie obozów językowych, informacje o edukacji w zakresie języków obcych, wypożyczanie materiałów do nauki języków obcych, porady w zakresie edukacji lub kształcenia języków obcych, publikowanie tłumaczeń objętych niniejszą klasą.

(111) **197666** (220) 2006 03 16 (210) 307686
(151) 2007 11 19 (441) 2006 06 26

(732) Anglolexicum Anna Bednarczyk, Warszawa, PL.
(540) ANGLOLEXICUM

(510), (511) **41** usługi tłumaczenia, usługi biur tłumaczeń, dokonywanie tłumaczeń z języków obcych, organizowanie usług tłumaczeń na seminariach, konferencjach, sympozjach, nauczanie języków ob-

cych, korepetycje językowe, nauczanie języków obcych na studiach, w szkołach, przedszkolach, prowadzenie kursów, warsztatów nauki języków obcych, nauczanie języków obcych korespondencyjnie, drogą elektroniczną lub za pośrednictwem sieci komputerowej, organizowanie i prowadzenie obozów językowych, informacje o edukacji w zakresie języków obcych, wypożyczanie materiałów do nauki języków obcych, porady w zakresie edukacji lub kształcenia języków obcych, publikowanie tłumaczeń objętych niniejszą klasą.

(111) **197667** (220) 2006 03 20 (210) 307998
(151) 2007 10 29 (441) 2006 06 26

(732) „JUTRZENKA” Spółka Akcyjna, Bydgoszcz, PL.
(540) CYTRUSKI

(510), (511) **30** wyroby cukiernicze, wyroby piekarnicze, słodczyce, wafle, batony, czekolady, cukierki, czekoladki, żelki, żelki z nadzieniem, gumy do żucia, galaretki, galaretki nadziewane, ciastka, lody.

(111) **197668** (220) 2006 03 21 (210) 308024
(151) 2007 11 21 (441) 2006 06 26

(732) NAUKA JĘZYKA ANGIELSKIEGO Mirosława Ogrodowczyk, Gorzów Wielkopolski, PL.
(540)



Kolor znaku: biały, niebieski, czerwony, żółty, brązowy, jasnobrązowy
(531) 3.11.11, 26.1.1, 27.5.1, 29.1.15
(510), (511) **41** nauczanie języków obcych, tłumaczenia językowe, kursy językowe, korepetycje, konferencje, konkursy edukacyjne, obozy językowe.

(111) **197669** (220) 2006 03 21 (210) 308054
(151) 2007 11 07 (441) 2006 06 26

(732) DAGA Sp. z o.o., Wrocław, PL.
(540)



(531) 26.2.7, 27.5.1
(510), (511) **06** opaska zaciskowa węża gumowego.

(111) **197670** (220) 2006 03 22 (210) 308074
(151) 2007 10 30 (441) 2006 06 26

(732) Państwowe Przedsiębiorstwo Użyteczności Publicznej „POCZTA POLSKA”, Warszawa, PL.
(540)



Kolor znaku: złoty, biały

(531) 22.1.5, 29.1.2

(510), (511) **06** skrzynki na listy, pojemniki na listy, **16** znaczki pocztowe, **35** prenumerata czasopism dla osób trzecich, **36** usługi banko-

we (obsługa przekazów pocztowych, wpłaty na rachunki bankowe), **38** nadawanie i przysyłanie telegramów, **39** dystrybucja gazet i czasopism, przesyłek pocztowych, paczek i korespondencji, materiałów reklamowych, transport samochodowy, usługi kurierskie listów i towarów, dostarczanie przesyłek pocztowych, gazet i czasopism.

(111) **197671** (220) 2006 03 22 (210) 308075
 (151) 2007 10 30 (441) 2006 06 26
 (732) Państwowe Przedsiębiorstwo Użyteczności Publicznej „POCZTA POLSKA”, Warszawa, PL.
 (540)



(531) 22.1.5
 (510), (511) **06** skrzynki na listy, pojemniki na listy, **16** znaczki pocztowe, **35** prenumerata czasopism dla osób trzecich, **36** usługi bankowe (obsługa przekazów pocztowych, wpłaty na rachunki bankowe), **38** nadawanie i przysyłanie telegramów, **39** dystrybucja gazet i czasopism, przesyłek pocztowych, paczek i korespondencji, materiałów reklamowych, transport samochodowy, usługi kurierskie listów i towarów, dostarczanie przesyłek pocztowych, gazet i czasopism.

(111) **197672** (220) 2006 03 22 (210) 308076
 (151) 2007 10 30 (441) 2006 06 26
 (732) Państwowe Przedsiębiorstwo Użyteczności Publicznej POCZTA POLSKA, Warszawa, PL.
 (540)

Poczta  Polska

(531) 22.1.5, 27.5.1
 (510), (511) **06** skrzynki na listy, pojemniki na listy, **16** znaczki pocztowe, **35** prenumerata czasopism dla osób trzecich, **36** usługi bankowe (obsługa przekazów pocztowych, wpłaty na rachunki bankowe), **38** nadawanie i przysyłanie telegramów, **39** dystrybucja gazet i czasopism, przesyłek pocztowych, paczek i korespondencji, materiałów reklamowych, transport samochodowy, usługi kurierskie listów i towarów, dostarczanie przesyłek pocztowych, gazet i czasopism.

(111) **197673** (220) 2006 06 12 (210) 311951
 (151) 2007 11 21 (441) 2006 09 18
 (732) SESAME WORKSHOP, New York, US.
 (540) SEZAMKOWY ZAKĄTEK

(510), (511) **09** uprzednio nagrane nagrania video, nagrania audio, uprzednio nagrane CD-ROMy, płyty DVD, uprzednio nagrane taśmy i kasety video i audio, uprzednio nagrane nagrania muzyczne i muzyczne nagrania video oraz nagrania programów telewizyjnych, zawierające motywy edukacyjne i materiały rozrywkowe skierowane do dzieci, rodziców i rodzin, gry komputerowe, kartridże, kasety, płyty i oprogramowanie z gramami komputerowymi, komputery i osprzęt komputerowy, podkładki pod myszy komputerowe, urządzenia i przyrządy do rejestracji i odtwarzania dźwięku i obrazu, kalkulatory, radia, radia z budzikiem, krótkofalówki, dekoracyjne magnesy na lodówkę, linijki, elektroniczne nianie, kaski rowerowe, kamizelki ratunkowe, aparaty fotograficzne, kamery, okulary przeciwsłoneczne, okulary, telefony i akcesoria telefoniczne, **16** materiały drukowane, a mianowicie książki, czasopisma i biuletyny, bajki, książki dla dzieci, książki z zabawami umysłowymi dla dzieci, książeczki do kolorowania, komiksy, paski komiksowe publikowane cyklicznie, książki adresowe, notatniki osobiste, notesy na autografy, książeczki dla niemowląt, albumy urodzinowe, pamiętniki, papierowe okładki na książki, podpórki do książek, zakładki, ex librisy, karty książki, przyciski do papieru, albumy na zdjęcia, fotografie, papeteria, papier listowy, papier do pisania, deski do pisania, karteczki do notowania, notatniki, kołnotatniki, segregatory, skoroszyty, bruliony na spirali, katalogi, foldery, teczki, aktówki, ofertówki, albumy ofertowe, pocztówki,

kartki okolicznościowe, pióra, długopisy, ołówki, uchwyty i stojaki na pióra, pudełka i futerały na ołówki, temperówki, koperty, gumki do ścierania, przekładki do kołnotatnika, pieczętki i stemple gumowe, przyrządy kreślarskie, poduszki do stempli, zszywacze, taśma klejąca do materiałów piśmiennych, podajniki na taśmę klejącą, kreda, tablice kredowe, tabliczki do pisania, papier do składania lub wycinania, kredki, markery, zakreślacze, modelina, plastelina, zestawy modeliny lub plasteliny złożone z modeliny lub plasteliny i plastikowych przyrządów do modelowania lub rzeźbienia, zestawy kreślarskie, zestawy do rysowania, zestawy farb dla artystów i rzemieślników, zestawy do drukowania złożone ze stempli dekoracyjnych i papieru, kalendarze, plakaty, naklejki, papierowe zawieszki na klamkę, wprasowanki, samoprzylepne pieczęcie dekoracyjne, winylowe kalkomanie (oprócz naklejek), pokryte winylem tablice do notowania, krepina, papierowe przywieszki na prezenty, papier do pakowania prezentów, dekoracje z papieru do ciast, papierowe ozdoby stołu, koronkowe papierowe serwetki, papierowe torby, papierowe torby na prezenty, papierowe przywieszki identyfikacyjne, papierowe torby na posiłki, papierowe serwetki, papierowe dekoracje na przyjęcia, papierowe upominki na przyjęcia, papierowe kapelusze na przyjęcia, papierowe zaproszenia na przyjęcia, papierowe podkładki stołowe, obrusy papierowe, papier do wyścielania półek, ozdoby stołu wykonane z papieru, chusteczki higieniczne, papier toaletowy, papierowe śliniaki, pieluchy jednorazowe, **24** wyroby tekstylne, a mianowicie transparenty, flagi, proporce, dekoracje ścienne, zasłony, kotary, firanki, draperie, ręczniki, ręczniki kąpielowe, ręczniki do twarzy, ręczniki do rąk, ręczniki z kapturem, ręczniki kuchenne, ręczniki i ścierki do wycierania naczyń, myjki, ścierki do naczyń, serwetki stołowe, obrusy, prześcierała, poszwy i poszewki, kapy i narzuty, kołdry, koce, **25** odzież męska, damska, dziecięca i niemowlęca, a mianowicie koszule, podkoszulki, t-shirty, koszulki na ramiączkach, spodnie, szorty, kombinезony, ogrodniczki, kurtki, kamizelki, skarpety, legginsy, ocieplane kombinезony, śpioszki, bielizna nocna, odzież codzienna, pulowery, płaszcze, sukienki, spódnice, bielizna, swetry, kostiumy kąpielowe, szalik, chusty i chustki, chusteczki, nakrycia głowy, obuwie, paski, krawaty, podwiązki i pasy do pończoch, płaszcze przeciwdeszczowe, bluzki, fartuchy, kostiumy i przebrania na Halloween i bożonarodzeniowe, ubrania do ćwiczeń fizycznych, a mianowicie bluzy, spodenki gimnastyczne, dresy, **28** zabawki i gry, a mianowicie zabawki pluszowe, kukiełki, marionetki, pacynki, woreczki z grochem, lalki, ubrania i kostiumy dla lalek, akcesoria dla lalek, jo-jo, gry zręcznościowe, gry planszowe, gry karciane, układanki logiczne, zabawki logiczne, naręczne urządzenia do grania w gry elektroniczne, elektroniczne zabawki edukacyjne, zabawkowe kasety z filmami i przeglądarki, zabawki plażowe, zabawki kąpielowe, zabawki do ściskania, zabawki wieloczynnościowe dla niemowląt, zabawki na sznurku, grzechotki, zabawki do jeżdżenia, pojazdy zabawkowe, skutery zabawkowe, łyżwy, łyżworolki, piłki sportowe, piłki plażowe, piłki do zabawy, zabawkowe piłki piankowe, latające dyski, skakanki, latawce, zabawki nakręcane, balony, klocki, zabawki konstrukcyjne, skarbonki, łopatki, wiaderka, zabawkowe konstrukcje budowlane, figurki i akcesoria do nich, pudełka i walizki na zabawki, zestawy akcesoriów dla lalek i figurek, zestawy dekoracji przestrzennych do zabaw figurkami i lalkami, dekoracje i akcesoria do gier w odgrywanie ról, kostiumy i przebrania, gry i kostiumy do przebrania się, nadmuchiwane materace do celów rekreacyjnych, nadmuchiwane akcesoria do pływania do celów rekreacyjnych, nadmuchiwane baseny do pływania, piaskownice, sanki do celów rekreacyjnych, snowboardy, ozdoby i dekoracje, **41** trwające programy telewizyjne zawierające motywy edukacyjne i rozrywkę skierowane do dzieci, rodziców i rodzin, prowadzenie serwisów internetowych zawierających motywy edukacyjne i rozrywkę skierowane do dzieci, rodziców i rodzin.

(111) **197674** (220) 2006 06 19 (210) 312112
 (151) 2007 11 28 (441) 2006 10 02
 (732) Przedsiębiorstwo Handlowo-Usługowe „TIS” Tomasz Anioł, Pilzno, PL.
 (540)

NTS
 abrasives

Kolor znaku: czarny, czerwony
 (531) 26.3.1, 27.5.1, 29.1.12

(510), (511) **08** materiały ściernie do przecinania i szlifowania, narzędzia ściernie maszynowe, tarcze diamentowe, ściernice diamentowe i borazonowe, narzędzia spojone o spoiwie ceramicznym, narzędzia spojone o spoiwie organicznym, ściernice trzpieniowe.

(111) **197675** (220) 2006 06 19 (210) 312113
 (151) 2007 11 28 (441) 2006 10 02
 (732) „BIOPOWER” Zbigniew Angiel, Łódź, PL.
 (540)

BIOPOWER

(531) 27.5.1
 (510), (511) **39** usługi transportowe.

(111) **197676** (220) 2006 06 19 (210) 312125
 (151) 2007 11 30 (441) 2006 10 02
 (732) Firma Produkcyjno-Handlowa „MIRMARS”
 Mirosław Rychłowski, Łódź, PL.
 (540)



Kolor znaku: żółty, pomarańczowy, czerwony, biały, czarny
 (531) 3.7.6, 3.7.24, 9.1.10, 26.1.1, 27.5.1, 29.1.15
 (510), (511) **24** bielizna pościelowa dla dzieci.

(111) **197677** (220) 2006 06 19 (210) 312187
 (151) 2007 11 12 (441) 2006 10 02
 (732) Regionalna Izba Przemysłowo-Handlowa, Częstochowa, PL.
 (540)



Kolor znaku: granatowy
 (531) 3.9.18, 3.11.7, 26.13.25, 29.1.4
 (510), (511) **35** agencje informacji handlowej, aukcje publiczne, badania opinii publicznej, badania w dziedzinie działalności gospodarczej, badanie rynku, powielanie dokumentów, doradztwo specjalistyczne w sprawach działalności gospodarczej, doradztwo handlowe, doradztwo w zakresie zarządzania personalnego, dystrybucja materiałów reklamowych w postaci próbek, druków, prospektów i broszur, doradztwo w zakresie organizacji i zarządzania działalnością gospodarczą, ekspertyzy w działalności gospodarczej, informacja o działalności gospodarczej, opinie (sondaże), organizowanie wystaw i targów w celach handlowych lub reklamowych, rekrutacja personelu, pokazy towarów, pomoc przy zarządzaniu przedsiębiorstwami przemysłowymi lub handlowymi, pomoc w prowadzeniu działalności gospodarczej, pomoc w zakresie zarządzania, pozyskiwanie informacji o działalności gospodarczej, prognozy ekonomiczne, promocja sprzedaży dla osób trzecich, reklama za pośrednictwem sieci komputerowej, publikowanie tekstów reklamowych, reklamy, rozpowszechnianie ogłoszeń reklamowych, wycena działalności handlowej, informacja statystyczne, pomoc w nawiązywaniu i organizacji współpracy między podmiotami gospodarczymi, **36** doradztwo w sprawach finansowych, doradztwo w sprawach ubezpieczeniowych, ekspertyzy dla celów fiskalnych, informacje finansowe,

informacja o ubezpieczeniach, wyceny do celów podatkowych, pośrednictwo, wyceny ubezpieczeniowe, bankowe i nieruchomości, **41** doradztwo zawodowe-porady w zakresie edukacji lub kształcenia, informacje o edukacji, informacja o imprezach rozrywkowych, usługi klubowe jako rozrywka lub nauczanie, kształcenie praktyczne, nauczanie, organizowanie i prowadzenie kursów szkoleniowych i szkoleń, organizowanie i prowadzenie konferencji i kongresów, organizowanie i prowadzenie seminariów i zjazdów, organizowanie konkursów edukacyjnych lub rozrywkowych, organizowanie konkursów promujących osiągnięcia przedsiębiorców, osób fizycznych, organizowanie wystaw z dziedziny kultury lub edukacji, publikowanie tekstów innych niż teksty reklamowe, **42** usługi arbitrażowe, badania techniczne, prace badawczo-rozwojowe dla osób trzecich, doradztwo w zakresie ochrony środowiska, ekspertyzy inżynieryjne, kontrola jakości, badania prawne, rozstrzyganie spraw spornych, tworzenie i utrzymywanie stron internetowych dla osób trzecich, doradztwo w zakresie wykonywania ekspertyz.

(111) **197678** (220) 2006 06 19 (210) 312188
 (151) 2007 11 12 (441) 2006 10 02
 (732) Regionalna Izba Przemysłowo-Handlowa, Częstochowa, PL.
 (540)



Kolor znaku: granatowy
 (531) 3.9.18, 3.11.7, 26.11.1, 26.11.12, 27.5.1, 29.1.4
 (510), (511) **35** agencje informacji handlowej, aukcje publiczne, badania opinii publicznej, badania w dziedzinie działalności gospodarczej, badanie rynku, powielanie dokumentów, doradztwo specjalistyczne w sprawach działalności gospodarczej, doradztwo handlowe, doradztwo w zakresie zarządzania personalnego, dystrybucja materiałów reklamowych w postaci próbek, druków, prospektów i broszur, doradztwo w zakresie organizacji i zarządzania działalnością gospodarczą, ekspertyzy w działalności gospodarczej, informacja o działalności gospodarczej, opinie (sondaże), organizowanie wystaw i targów w celach handlowych lub reklamowych, rekrutacja personelu, pokazy towarów, pomoc przy zarządzaniu przedsiębiorstwami przemysłowymi lub handlowymi, pomoc w prowadzeniu działalności gospodarczej, pomoc w zakresie zarządzania, pozyskiwanie informacji o działalności gospodarczej, prognozy ekonomiczne, promocja sprzedaży dla osób trzecich, reklama za pośrednictwem sieci komputerowej, publikowanie tekstów reklamowych, reklamy, rozpowszechnianie ogłoszeń reklamowych, wycena działalności handlowej, informacja statystyczne, pomoc w nawiązywaniu i organizacji współpracy między podmiotami gospodarczymi, **36** doradztwo w sprawach finansowych, doradztwo w sprawach ubezpieczeniowych, ekspertyzy dla celów fiskalnych, informacje finansowe, informacja o ubezpieczeniach, wyceny do celów podatkowych, pośrednictwo, wyceny ubezpieczeniowe, bankowe i nieruchomości, **41** doradztwo zawodowe-porady w zakresie edukacji lub kształcenia, informacje o edukacji, informacja o imprezach rozrywkowych, usługi klubowe jako rozrywka lub nauczanie, kształcenie praktyczne, nauczanie, organizowanie i prowadzenie kursów szkoleniowych i szkoleń, organizowanie i prowadzenie konferencji i kongresów, organizowanie i prowadzenie seminariów i zjazdów, organizowanie konkursów edukacyjnych lub rozrywkowych, organizowanie konkursów promujących osiągnięcia przedsiębiorców, osób fizycznych, organizowanie wystaw z dziedziny kultury lub edukacji, publikowanie tekstów innych niż teksty reklamowe, **42** usługi arbitrażowe, badania techniczne, prace badawczo-rozwojowe dla osób trzecich, doradztwo w zakresie ochrony środowiska, ekspertyzy inżynieryjne, kontrola jakości, badania prawne, rozstrzyganie spraw spornych, tworzenie i utrzymywanie stron internetowych dla osób trzecich, doradztwo w zakresie wykonywania ekspertyz.

(111) **197679** (220) 2006 06 19 (210) 312191
 (151) 2007 11 12 (441) 2006 10 02
 (732) „KONSPOL-HOLDING” Spółka z o.o., Nowy Sącz, PL.
 (540)

*Parówkowe
przeboje*

Kolor znaku: zielony
 (531) 27.5.1, 29.1.3
 (510), (511) **29** wędliny drobiowe, z kurczaka, z mięsa czerwonego.

(111) **197680** (220) 2006 11 22 (210) 318253
 (151) 2007 11 13 (441) 2007 03 05
 (732) ZAKŁADY FARMACEUTYCZNE POLPHARMA S.A.,
 Starogard Gdański, PL.
 (540) RIVASTIN
 (510), (511) **05** produkty farmaceutyczne.

(111) **197681** (220) 2006 03 23 (210) 308152
 (151) 2007 10 22 (441) 2006 06 26
 (732) SODEXHO POLSKA Sp. z o.o., Warszawa, PL.
 (540)



Kolor znaku: zielony i jego odcienie, czarny, żółty, niebieski i jego odcienie, fioletowy, czerwony, turkusowy, różowy, granatowy
 (510), (511) **09** oprogramowanie dla komputerów, komputerowe urządzenia peryferyjne, nośniki informacji optyczne i magnetyczne, **35** pomoc w zakresie zarządzania, **42** licencjonowanie, projektowanie, instalacja, aktualizacja, konserwacja, wypożyczanie oprogramowania komputerowego.

(111) **197682** (220) 2006 03 27 (210) 308264
 (151) 2007 11 14 (441) 2006 07 10
 (732) INTERSPORT Polska S.A., Kraków, PL.
 (540) shops for winners
 (510), (511) **25** sportowe ubrania, buty, nakrycia głowy, **28** artykuły gimnastyczne i sportowe zawarte w klasie 28, **35** prowadzenie sklepu i hurtowni z artykułami sportowymi.

(111) **197683** (220) 2006 03 27 (210) 308265
 (151) 2007 11 14 (441) 2006 07 10
 (732) INTERSPORT Polska S.A., Kraków, PL.
 (540) the place where football starts
 (510), (511) **25** sportowe ubrania, buty, nakrycia głowy, **28** artykuły gimnastyczne i sportowe zawarte w klasie 28, **35** prowadzenie sklepu i hurtowni z artykułami sportowymi.

(111) **197684** (220) 2006 03 27 (210) 308267
 (151) 2007 11 14 (441) 2006 07 10
 (732) INTERSPORT Polska S.A., Kraków, PL.
 (540) mistrzowski wybór
 (510), (511) **25** sportowe ubrania, buty, nakrycia głowy, **28** artykuły gimnastyczne i sportowe zawarte w klasie 28, **35** prowadzenie sklepu i hurtowni z artykułami sportowymi.

(111) **197685** (220) 2006 03 27 (210) 308268
 (151) 2007 11 14 (441) 2006 07 10

(732) INTERSPORT Polska S.A., Kraków, PL.
 (540) sklepy dla zwycięzców
 (510), (511) **25** sportowe ubrania, buty, nakrycia głowy, **28** artykuły gimnastyczne i sportowe zawarte w klasie 28, **35** prowadzenie sklepu i hurtowni z artykułami sportowymi.

(111) **197686** (220) 2006 03 27 (210) 308312
 (151) 2007 11 14 (441) 2006 07 10
 (732) FARMA-PROJEKT Sp. z o.o., Kraków, PL.
 (540) SARVE
 (510), (511) **05** produkty lecznicze, suplementy diety.

(111) **197687** (220) 2006 03 27 (210) 308314
 (151) 2007 11 14 (441) 2006 07 10
 (732) FARMA-PROJEKT Sp. z o.o., Kraków, PL.
 (540) RAMVE
 (510), (511) **05** produkty lecznicze, suplementy diety.

(111) **197688** (220) 2006 03 27 (210) 308324
 (151) 2007 10 23 (441) 2006 07 10
 (732) „FLORIMESSA POLSKA” Hubert Kucharczak, Poznań, PL.
 (540)



Kolor znaku: brązowy, zielony, ciemnozielony, jasnozielony, biały, jasnoszary
 (531) 1.15.15, 27.5.1, 29.1.14
 (510), (511) **31** rośliny, kwiaty naturalne, nasiona, owoce świeże.

(111) **197689** (220) 2006 03 28 (210) 308345
 (151) 2007 09 28 (441) 2006 07 10
 (732) SOS Kinderdorf, Innsbruck, AT.
 (540) SOS-WIOSKI DZIECIĘCE
 (510), (511) **16** materiały drukowane, prospekty, broszury, plakaty, naklejki, książki, magazyny, kalendarze, karty, **36** zbieranie funduszy i darowizn dla placówek opiekuńczych i opiekę nad dziećmi i młodzieżą, **41** edukacja i trening dzieci i młodzieży.

(111) **197690** (220) 2006 03 29 (210) 308383
 (151) 2007 10 26 (441) 2006 07 10
 (732) SEKWENCJA Mariusz Gajowiak, Piastów, PL.
 (540)

sekwencja

Kolor znaku: pomarańczowy, niebieski
 (531) 24.1.1, 24.17.2, 27.5.1, 29.1.12
 (510), (511) **35** doradztwo specjalistyczne w sprawach działalności gospodarczej, badanie rynku, **36** doradztwo finansowe, **42** analizy systemów komputerowych, wypożyczanie oprogramowania komputerowego.

(111) **197691** (220) 2006 03 29 (210) 308395
 (151) 2007 12 05 (441) 2006 07 10
 (732) Zhengzhou Yutong Group Co., Ltd., Zhengzhou, CN.
 (540)

宇通

(531) 28.3

(510), (511) **07** wiertarki, mieszalniki, walce drogowe, parowe walce drogowe, maszyny do białkowania, maszyny do ubijania, mieszarki do betonu, maszyny do produkcji bitumu, spycharki, koparki jedno-czerpakowe mechaniczne, koparki-maszyny, maszyny do smołowania, maszyny do układania torów kolejowych, maszyny do budowy dróg, maszyny do budowy torów kolejowych, maszyny kopaczki, kofary-maszyny, maszyny do robót ziemnych, koparki do rowów, wciągarki kopalniane, żurawie-urządzenia do podnoszenia i wyciągania, rozruszniki do silników, tłoki do amortyzatorów-części maszyn, zamiatarki samojezdne, instalacje do mycia pojazdów, rozdrabniarki odpadów, rozdrabniarki śmieci, maszyny do zbijania śmieci, maszyny do ugniatania odpadów, pługi śnieżne, rozpylacze do ścieków, pralki, elektryczne maszyny i urządzenia do czyszczenia, malaksery, przemysłowe maszyny do sortowania.

(111) **197692** (220) 2006 04 03 (210) 308584
 (151) 2007 10 19 (441) 2006 07 10
 (732) Bank Zachodni WBK S.A., Wrocław, PL.
 (540) mój świat po dwóch stronach kamery z bzbwb
 (510), (511) **36** usługi bankowe.

(111) **197693** (220) 2006 04 03 (210) 308605
 (151) 2007 11 09 (441) 2006 07 10
 (732) „AQUAFORM” Spółka z o.o., Kijewo, PL.
 (540) SALGADO
 (510), (511) **11** kabiny natryskowe, wanny, brodziki, parawany nawanne, panele prysznicowe, **20** meble łazienkowe.

(111) **197694** (220) 2006 04 03 (210) 308616
 (151) 2007 11 09 (441) 2006 07 10
 (732) POLSKI OGRÓD Spółka z o.o., Skierniewice, PL.
 (540)



Kolor znaku: biały, żółty i odcienie, pomarańczowy i odcienie, czerwony, zielony i odcienie, niebieski, granatowy, brązowy
 (531) 5.9.24, 25.1.15, 27.5.1, 29.1.15

(510), (511) **29** mieszanki warzywne przetworzone, mieszanki warzywne przetworzone o obniżonej zawartości tłuszczu i cholesterolu, mrożone warzywa, mrożone warzywa z dodatkiem sosów i/lub ziół i/lub przypraw, mrożone mieszanki warzywne, mrożone mieszanki warzywne z dodatkiem sosów i/lub ziół i/lub przypraw, mrożone dania gotowe z warzyw, mrożone dania gotowe wegetariańskie i z dodatkiem mięsa.

(111) **197695** (220) 2006 04 03 (210) 308617
 (151) 2007 11 09 (441) 2006 07 10
 (732) POLSKI OGRÓD Spółka z o.o., Skierniewice, PL.
 (540)



Kolor znaku: biały, żółty i odcienie, pomarańczowy i odcienie, czerwony, zielony i odcienie, niebieski, granatowy
 (531) 5.9.24, 25.3.25, 27.5.1, 29.1.15

(510), (511) **29** mieszanki warzywne przetworzone, mieszanki warzywne przetworzone o obniżonej zawartości tłuszczu i cholesterolu, mrożone warzywa, mrożone warzywa z dodatkiem sosów i/lub ziół i/lub przypraw, mrożone mieszanki warzywne, mrożone mieszanki warzywne z dodatkiem sosów i/lub ziół i/lub przypraw, mrożone dania gotowe z warzyw, mrożone dania gotowe wegetariańskie i z dodatkiem mięsa.

(111) **197696** (220) 2006 04 03 (210) 308619
 (151) 2007 11 09 (441) 2006 07 10
 (732) POLSKI OGRÓD Spółka z o.o., Skierniewice, PL.
 (540)



Kolor znaku: biały, żółty i odcienie, pomarańczowy i odcienie, czerwony, zielony i odcienie, niebieski, granatowy, brązowy, czarny

(531) 5.9.24, 25.3.25, 27.5.1, 29.1.15

(510), (511) **29** mieszanki warzywne przetworzone, mieszanki warzywne przetworzone o obniżonej zawartości tłuszczu i cholesterolu, mrożone warzywa, mrożone warzywa z dodatkiem sosów i/lub ziół i/lub przypraw, mrożone mieszanki warzywne, mrożone mieszanki warzywne z dodatkiem sosów i/lub ziół i/lub przypraw, mrożone dania gotowe z warzyw, mrożone dania gotowe wegetariańskie i z dodatkiem mięsa.

(111) **197697** (220) 2006 04 03 (210) 308620
 (151) 2007 11 09 (441) 2006 07 10
 (732) POLSKI OGRÓD Spółka z o.o., Skierniewice, PL.
 (540)



Kolor znaku: biały, żółty i odcienie, pomarańczowy i odcienie, czerwony, zielony i odcienie, granatowy

(531) 5.9.24, 9.1.10, 27.5.1, 29.1.15

(510), (511) **29** mieszanki warzywne przetworzone, mieszanki warzywne przetworzone o obniżonej zawartości tłuszczu i cholesterolu, mrożone warzywa, mrożone warzywa z dodatkiem sosów i/lub ziół i/lub przypraw, mrożone mieszanki warzywne, mrożone mieszanki warzywne z dodatkiem sosów i/lub ziół i/lub przypraw, mrożone dania gotowe z warzyw, mrożone dania gotowe wegetariańskie i z dodatkiem mięsa.

(111) **197698** (220) 2006 04 04 (210) 308636
 (151) 2007 11 13 (441) 2006 07 10
 (732) Incom S.A., Wrocław, PL.
 (540)



(531) 26.5.4, 27.5.1

(510), (511) **02** pojemniki z tuszem, tonery do fotokopiarek i drukarek, tonery pełne do drukarek i fotokopiarek, tonery do fotokopiarek, tusze do fotokopiarek, **09** głośniki, klawiatury komputerowe, pamięci komputerowe, komputerowe urządzenia peryferyjne zewnętrzne, podkładki pod mysz, myszy stosowane w informatyce, **16** taśmy nasączone tuszem do drukarek komputerowych.

(111) **197699** (220) 2006 04 06 (210) 309128
 (151) 2007 10 17 (441) 2006 07 10
 (732) MIASTO RYBNIK MIASTO NA PRAWACH POWIATU, Rybnik, PL.
 (540)



Kolor znaku: niebieski, biały, czarny

(531) 3.9.1, 5.13.25, 24.1.5, 29.1.13

(510), (511) **16** afisze, plakaty, albumy, almanachy, blankiety, broszury, druki, emblematy, kalendarze, materiały drukowane, drukowane repertuary i rozkłady jazdy, reprodukcje graficzne, karty pocztowe, foldery i katalogi, pamiątki, plansze i plany, prospekty, publikacje, **35** usługi w zakresie: reklamy, badań w zakresie działalności gospodarczej, doradztwa dla podmiotów gospodarczych, ekspertyzy w działalności gospodarczej, informacja o działalności gospodarczej, pozyskiwanie danych do komputerowych baz danych, komputerowe zarządzanie plikami, rozpowszechnianie ogłoszeń reklamowych, organizowanie wystaw w celach handlowych lub reklamowych, pośrednictwo pracy, wynajmowanie powierzchni na cele reklamowe, publikowanie tekstów reklamowych, służby informacyjne, wyszukiwanie informacji w plikach komputerowych i komputerowych bazach danych dla osób trzecich, zarządzanie zbiorami informatycznymi, **41** usługi w zakresie organizowania i obsługi konferencji, sympozjów, seminariów, kongresów, konkursów edukacyjnych lub rozrywkowych oraz imprez o charakterze rozrywkowym, edukacyjnym i sportowym, mikro-wydawnictwa, obsługa on-line nieprzesyłanych publikacji elektronicznych, organizowanie i prowadzenie pracowni specjalistycznych, organizowanie zawodów sportowych, porady w zakresie edukacji lub kształcenia.

(111) **197700** (220) 2006 04 07 (210) 309173
 (151) 2007 11 09 (441) 2006 07 10
 (732) TRANSREM Spółka z o.o., Opole, PL.
 (540)



Kolor znaku: czarny, żółty

(531) 7.11.25, 26.3.1, 27.5.1, 29.1.12

(510), (511) **06** zawieszki metalowe do transportu ładunków, **07** suwnice, **22** zawieszki niemetalowe do transportu ładunków.

(111) **197701** (220) 2006 04 07 (210) 309176
 (151) 2007 11 09 (441) 2006 07 10
 (732) „POLFARMEX” Spółka Akcyjna, Kutno, PL.
 (540) forbactil

(510), (511) **05** produkty farmaceutyczne-bakteryjne preparaty dla celów medycznych lub weterynaryjnych.

(111) **197702** (220) 2006 04 07 (210) 309177
 (151) 2007 11 09 (441) 2006 07 10

(732) „POLFARMEX” Spółka Akcyjna, Kutno, PL.

(540)

Morfeo

Kolor znaku: ciemnoniebieski

(531) 27.5.1, 29.1.4

(510), (511) **05** produkty farmaceutyczne, dietetyczne środki medyczne.

(111) **197703** (220) 2006 04 07 (210) 309203
 (151) 2007 11 08 (441) 2006 07 10
 (732) MENTOR Anna Gielec, Łódź, PL.
 (540) aminodent
 (510), (511) **03** pasty do zębów, płyny do płukania ust.

(111) **197704** (220) 2006 04 07 (210) 309208
 (151) 2007 11 08 (441) 2006 07 10
 (732) HOOP S.A., Warszawa, PL.
 (540) Hoop Fruti wpłynię pozytywnie
 (510), (511) **32** wody mineralne i wody gazowane oraz inne napoje bezalkoholowe, napoje owocowe i soki owocowe, syropy i inne preparaty do produkcji napojów.

(111) **197705** (220) 2006 04 10 (210) 309240
 (151) 2007 11 08 (441) 2006 07 24
 (732) Centrum Organizacji Szkoleń Menedżerskich
 Joanna Rzymowska, Warszawa, PL.
 (540)



Kolor znaku: pomarańczowy, szary

(531) 27.5.1, 29.1.12

(510), (511) **41** szkolenia dla firm usługowych, handlowych i gospodarczych.

(111) **197706** (220) 2006 04 10 (210) 309242
 (151) 2007 11 08 (441) 2006 07 24
 (732) ROCKWOOL POLSKA Spółka z o.o., Cigacice, PL.
 (540)

ROCKMIN

Kolor znaku: czerwony

(531) 27.5.1, 29.1.1

(510), (511) **17** płyty z wełny mineralnej, **19** materiały budowlane niemetalowe.

(111) **197707** (220) 2006 04 10 (210) 309243
 (151) 2007 11 08 (441) 2006 07 24
 (732) ROCKWOOL POLSKA Spółka z o.o., Cigacice, PL.
 (540)

DACHROCK

Kolor znaku: czerwony

(531) 27.5.1, 29.1.1

(510), (511) **17** płyty z wełny mineralnej, **19** materiały budowlane niemetalowe.

(111) **197708** (220) 2006 04 10 (210) 309244
 (151) 2007 11 08 (441) 2006 07 24
 (732) ROCKWOOL POLSKA Spółka z o.o., Cigacice, PL.

(540)

ALFAROCK

Kolor znaku: czerwony

(531) 27.5.1, 29.1.1

(510), (511) **17** płyty z wełny mineralnej, **19** materiały budowlane niemetalowe.(111) **197709** (220) 2006 04 10 (210) 309245

(151) 2007 11 08 (441) 2006 07 24

(732) ROCKWOOL POLSKA Spółka z o.o., Cigacice, PL.

(540)

DELTAROCK 1

Kolor znaku: czerwony

(531) 27.5.1, 29.1.1

(510), (511) **17** płyty z wełny mineralnej, **19** materiały budowlane niemetalowe.(111) **197710** (220) 2006 04 11 (210) 309370

(151) 2007 11 29 (441) 2006 07 24

(732) HOOP S.A., Warszawa, PL.

(540)



Kolor znaku: biały, czarny, czerwony

(531) 27.5.1, 29.1.13

(510), (511) **32** wody mineralne i wody gazowane oraz inne napoje bezalkoholowe, napoje owocowe i soki owocowe, syropy i inne preparaty do produkcji napojów.(111) **197711** (220) 2006 04 11 (210) 309371

(151) 2007 11 30 (441) 2006 07 24

(732) HOOP S.A., Warszawa, PL.

(540)



Kolor znaku: żółty, biały, czarny, czerwony, zielony

(531) 1.3.15, 19.7.1, 27.5.1, 29.1.15

(510), (511) **32** wody mineralne i wody gazowane oraz inne napoje bezalkoholowe, napoje owocowe i soki owocowe, syropy i inne preparaty do produkcji napojów.(111) **197712** (220) 2006 04 11 (210) 309372

(151) 2007 11 30 (441) 2006 07 24

(732) HOOP S.A., Warszawa, PL.

(540)



Kolor znaku: żółty, biały, czarny, czerwony

(531) 1.3.15, 27.5.1, 29.1.14

(510), (511) **32** wody mineralne i wody gazowane oraz inne napoje bezalkoholowe, napoje owocowe i soki owocowe, syropy i inne preparaty do produkcji napojów.(111) **197713** (220) 2006 04 13 (210) 309484

(151) 2007 11 15 (441) 2006 07 24

(732) Usługi Transportowe-HUBER s.c. Grzegorz Wasiak i Grażyna Wziętek, Łódź, PL.

(540) huber

(510), (511) **39** transport samochodowy, usługi transportowe autobusowe.(111) **197714** (220) 2006 04 18 (210) 309676

(151) 2007 11 27 (441) 2006 07 24

(732) „LEAD” Kołłątaj-Mrzygłód Spółka Jawna, Bielsko-Biała, PL.

(540) Rewutex

(510), (511) **25** odzieżowe wyroby dziewiarskie o splocie dzianinowym i szydełkowym, w tym, swetry, kamizelki, kostiumy, spódnice, żakiety, koszulki, spodnie kąpielowe, stroje kąpielowe, koszule typu polo oraz koszule bez kołnierzy, podkoszulki, szaliki, czapki z dzianiny z daszkiem i bez daszku dla mężczyzn, kobiet i dzieci.(111) **197715** (220) 2006 04 19 (210) 309742

(151) 2007 11 15 (441) 2006 07 24

(732) SCJ EurAFNE Ltd., Camberley, GB.

(540) TWOJA SIŁA

(510), (511) **05** preparaty do uśmiercania i niszczenia szkodników, preparaty do zwalczania insektów, środki przeciw ćmom oraz środki odstraszające insekty.(111) **197716** (220) 2006 04 19 (210) 309744

(151) 2007 11 15 (441) 2006 07 24

(732) SCJ EurAFNE Ltd., Camberley, GB.

(540) THE POWER IS YOURS

(510), (511) **05** preparaty do uśmiercania i niszczenia szkodników, preparaty do zwalczania insektów, środki przeciw ćmom oraz środki odstraszające insekty.(111) **197717** (220) 2006 04 24 (210) 309906

(151) 2007 10 17 (441) 2006 08 07

(732) TALENS POLSKA Spółka z o.o., Lesko, PL.

(540)

ART CREATION

Kolor znaku: ciemnozielony

(531) 27.5.1, 29.1.3

(510), (511) **16** płótno do malarstwa, sztalugi malarskie, **20** ramy obrazów.(111) **197718** (220) 2006 04 25 (210) 310028

(151) 2007 11 26 (441) 2006 08 07

(732) AISKO Artur Jackowicz, Magdalenka, PL.

(540) CA 2100 Professional

(510), (511) **09** alkoholomierze, analizatory powietrza, aparatura do analizy inna niż do celów medycznych, przyrządy pomiarowe, urządzenia pomiarowe, aparatura do pomiarów precyzyjnych, wypo-

sażenie dla ratownictwa, wskaźniki ilości, wykrywacze (detektory),
10 aparatura do analizy krwi.

(111) **197719** (220) 2006 04 25 (210) 310029
 (151) 2007 11 20 (441) 2006 08 07
 (732) Zakład Produkcji Metalowej STALMET Mirosław Antonowicz,
 Wójtowo, PL.
 (540)



Kolor znaku: czarny, żółty
 (531) 26.2.1, 27.5.1, 29.1.12
 (510), (511) **06** metale nieszlachetne i ich stopy, metalowe materiały
 budowlane, druty, pręty.

(111) **197720** (220) 2006 04 25 (210) 310030
 (151) 2007 11 20 (441) 2006 08 07
 (732) „ELMILK” Sp. z o.o., Szczecin, PL.
 (540)



Kolor znaku: niebieski
 (531) 2.9.1, 27.5.1, 29.1.4
 (510), (511) **29** produkty mleczne, produkty tłuszczowe.

(111) **197721** (220) 2006 04 25 (210) 310037
 (151) 2007 11 20 (441) 2006 08 07
 (732) TRAVELPLANET.PL S.A., Wrocław, PL.
 (540)



Kolor znaku: czerwony, czarny, biały
 (531) 26.1.1, 26.2.1, 27.5.1, 29.1.13
 (510), (511) **35** reklama, usługi reklamowe świadczone w szczególności za pośrednictwem Internetu, promocja sprzedaży, wyszukiwanie informacji w komputerowych bazach danych, sprzedaż zwłaszcza z wykorzystaniem Internetu, bonów towarowych i usługowych oraz biletów na imprezy masowe, zarządzanie hotelami, **39** organizowanie podróży, imprez turystycznych, wycieczek, świadczenie usług turystycznych, zwiedzanie, usługi osób towarzyszących podróżnym, usługi przewodników i pilotów wycieczek, usługi wypożyczenia pojazdów, w szczególności samochodów i rowerów, usługi pośredników turystycznych, agentów turystycznych i biur turystycznych zawarte w klasie 39, w szczególności usługi świadczone przez te podmioty z wykorzystaniem Internetu, usługi rezerwacji i sprzedaży miejsc na wycieczki i podróży, usługi rezerwacji i sprzedaży biletów związanych z transportem, w szczególności biletów lotniczych, usługi związane z informacją dotyczącą podróży, w szczególności w zakresie taryf, rozkładów jazdy i sposobów transportu, **41** rozrywka, działalność sportowa i kulturalna, informacja o wypoczynku i imprezach rozrywkowych, w szczególności kulturalnych i sportowych, zwłaszcza z wykorzystaniem Internetu, informacja o rekreacji, usługi związane z organizacją wypoczynku, zwłaszcza z wykorzystaniem Internetu, organizowanie i obsługa konferencji, kongresów, konkursów, przyjęć, seminariów, sympozjów i zjazdów, organizowanie obozów sportowych, usługi obozów wakacyjnych, rezerwacja miejsc na spektakle, wypożyczenie sprzętu sportowego, **43** tymczasowe zakwaterowanie, usługi pośredników turystycznych, agentów turystycznych i biur turystycznych w zakresie rezerwacji i organizowania zakwaterowania dla podróżnych, w szczególności w hotelach,

domach turystycznych, motelach, pensjonatach, kwaterach, na terenach kempingowych, świadczone zwłaszcza z wykorzystaniem Internetu, wynajmowanie noclegów, wynajmowanie mieszkań na pobyt czasowy, wynajmowanie domów na wakacje, usługi zakwaterowania dla obozów wakacyjnych.

(111) **197722** (220) 2006 04 25 (210) 310038
 (151) 2007 11 20 (441) 2006 08 07
 (732) TRAVELPLANET.PL S.A., Wrocław, PL.
 (540) travelplanet

(510), (511) **35** reklama, usługi reklamowe świadczone w szczególności za pośrednictwem Internetu, promocja sprzedaży, wyszukiwanie informacji w komputerowych bazach danych, sprzedaż, zwłaszcza z wykorzystaniem Internetu, bonów towarowych i usługowych oraz biletów na imprezy masowe, zarządzanie hotelami, **39** organizowanie podróży, imprez turystycznych, wycieczek, świadczenie usług turystycznych, zwiedzanie, usługi osób towarzyszących podróżnym, usługi przewodników i pilotów wycieczek, usługi wypożyczenia pojazdów, w szczególności samochodów i rowerów, usługi pośredników turystycznych, agentów turystycznych i biur turystycznych zawarte w klasie 39, w szczególności usługi świadczone przez te podmioty z wykorzystaniem Internetu, usługi rezerwacji i sprzedaży miejsc na wycieczki i podróży, usługi rezerwacji i sprzedaży biletów związanych z transportem, w szczególności biletów lotniczych, usługi związane z informacją dotyczącą podróży, w szczególności w zakresie taryf, rozkładów jazdy i sposobów transportu, **41** rozrywka, działalność sportowa i kulturalna, informacja o wypoczynku i imprezach rozrywkowych, w szczególności kulturalnych i sportowych, zwłaszcza z wykorzystaniem Internetu, informacja o rekreacji, usługi związane z organizacją wypoczynku, zwłaszcza z wykorzystaniem Internetu, organizowanie i obsługa konferencji, kongresów, konkursów, przyjęć, seminariów, sympozjów i zjazdów, organizowanie obozów sportowych, usługi obozów wakacyjnych, rezerwacja miejsc na spektakle, wypożyczenie sprzętu sportowego, **43** tymczasowe zakwaterowanie, usługi pośredników turystycznych, agentów turystycznych i biur turystycznych w zakresie rezerwacji i organizowania zakwaterowania dla podróżnych, w szczególności w hotelach, domach turystycznych, motelach, pensjonatach, kwaterach, na terenach kempingowych, świadczone zwłaszcza z wykorzystaniem Internetu, wynajmowanie noclegów, wynajmowanie mieszkań na pobyt czasowy, wynajmowanie domów na wakacje, usługi zakwaterowania dla obozów wakacyjnych.

(111) **197723** (220) 2006 04 26 (210) 310090
 (151) 2007 11 06 (441) 2006 08 07
 (732) „ELMILK” Spółka z o.o., Szczecinek, PL.
 (540)



Kolor znaku: biały, żółty, beżowy, brązowy, ciemnoniebieski
 (531) 8.1.1, 8.3.1, 19.1.1, 19.1.8, 27.5.1, 29.1.15
 (510), (511) **29** produkty tłuszczowe.

(111) **197724** (220) 2006 04 27 (210) 310112
 (151) 2007 11 13 (441) 2006 08 07
 (732) Index Krzysztof Kwiecień, Sebastian Kamiński, Wojciech
 Więcek Spółka Jawna, Katowice, PL.
 (540)



Kolor znaku: czarny, żółty
 (531) 27.5.1, 29.1.12
 (510), (511) **39** usługi turystyczne, **40** usługi wydawnicze, **41** szkolenia.

(111) **197725** (220) 2006 05 04 (210) 310293
 (151) 2007 11 21 (441) 2006 08 07
 (732) „ASCOPOL” Sp. z o.o., Wrocław, PL.
 (540)



(531) 27.1.1, 27.5.1
 (510), (511) **36** usługi w zakresie zarządzania i obrotu nieruchomościami, wynajmowanie pomieszczeń, ściąganie należności, **37** czyszczenie i sprzątanie obiektów, instalowanie i naprawa systemów zabezpieczeń, urządzeń antywłamaniowych, przeciwpożarowych, pomoc w przypadku awarii pojazdów, **43** bary, restauracje, usługi w zakresie gastronomii, catering, motele, hotele, pensjonaty, **45** nadzór nocny w zakresie ochrony mienia i obiektów, ochrona osobista, ochrona obiektów i mienia, usługi detektywistyczne, monitoring systemów bezpieczeństwa i antywłamaniowych, doradztwo w sprawach bezpieczeństwa, eskortowanie osób i mienia.

(111) **197726** (220) 2006 05 04 (210) 310294
 (151) 2007 11 21 (441) 2006 08 07
 (732) „ASCOPOL” Sp. z o.o., Wrocław, PL.
 (540)



(531) 27.1.1, 27.5.1
 (510), (511) **36** usługi w zakresie zarządzania i obrotu nieruchomościami, wynajmowanie pomieszczeń, ściąganie należności, **37** czyszczenie i sprzątanie obiektów, instalowanie i naprawa systemów zabezpieczeń, urządzeń antywłamaniowych, przeciwpożarowych, pomoc w przypadku awarii pojazdów, **43** bary, restauracje, usługi w zakresie gastronomii, catering, motele, hotele, pensjonaty, **45** nadzór nocny w zakresie ochrony mienia i obiektów, ochrona osobista, ochrona obiektów i mienia, usługi detektywistyczne, monitoring systemów bezpieczeństwa i antywłamaniowych, doradztwo w sprawach bezpieczeństwa, eskortowanie osób i mienia.

(111) **197727** (220) 2006 05 04 (210) 310311
 (151) 2007 11 20 (441) 2006 08 07
 (732) Przedsiębiorstwo Farmaceutyczne LEK-AM Sp. z o.o., Zakroczym, PL.
 (540) Azocard OTC
 (510), (511) **05** produkty farmaceutyczne, leki.

(111) **197728** (220) 2006 05 04 (210) 310313
 (151) 2007 11 21 (441) 2006 08 07
 (732) Przedsiębiorstwo Farmaceutyczne LEK-AM Sp. z o.o., Zakroczym, PL.
 (540) Efaxan ER
 (510), (511) **05** produkty farmaceutyczne, leki.

(111) **197729** (220) 2006 05 04 (210) 310341
 (151) 2007 11 21 (441) 2006 08 07
 (732) Biuro Promo Sp. z o.o., Kraków, PL.
 (540)



(531) 25.5.2, 26.4.2, 27.5.1
 (510), (511) **44** salony fryzjerskie.

(111) **197730** (220) 2006 05 04 (210) 310361
 (151) 2007 10 22 (441) 2006 08 07
 (732) P.P.H.U. „Serpol” Sp.J. Gubała & Gubała, Kraków, PL.

(540)



Kolor znaku: czerwony, niebieski, żółty, granatowy
 (531) 26.1.2, 26.1.6, 26.3.1, 27.5.1, 29.1.14
 (510), (511) **35** usługi w zakresie reklamy, pokazy towarów, usługi prowadzenia sklepów/hurtowni z produktami z mleka, promocja sprzedaży w centrach handlowych, hipermarketach, supermarketach, hurtowniach, sklepach, z katalogu różnych artykułów, na stronie internetowej, za pośrednictwem usługi elektronicznej, za pośrednictwem systemu telezakupów, wykorzystując zamówienie korespondencyjne, używając środków telekomunikacji, **39** transport, pakowanie i składowanie towarów, **43** usługi zaopatrzenia w żywność i napoje.

(111) **197731** (220) 2006 05 04 (210) 310365
 (151) 2007 10 22 (441) 2006 08 07
 (732) HUMA Elżbieta Kadler, Warszawa, PL.
 (540) HUMA

(510), (511) **09** zapisane elektroniczne nośniki informacji zawierające utwory graficzne i słowno-graficzne, w tym reklamowe, w postaci: taśm, płyt i płytek małowymiarowych, przenośnych pamięci danych cyfrowych, dyskietek o dużym zagęszczeniu danych, **16** wydawnictwa reklamowe, w tym foldery, katalogi, czasopisma, prospekty, kalendarze, wizytówki, papiery i koperty firmowe, projekty wydawnictw, stoisk i tablic reklamowych na nośniku papierowym i foliowym, **35** usługi reklamowe, w tym usługi opracowywania utworów reklamowych na różnych nośnikach, projektowanie i prowadzenie kampanii reklamowych, usługi projektowania: reklam, wydawnictw o charakterze reklamowo-promocyjnych, usługi reklamy w mediach, usługi organizowania wystaw w celach handlowych i reklamowych, usługi przedstawicielskie w zakresie reklamy, **41** usługi tworzenia i utrwalania, montażu i rejestracji multimedialnych utworów reklamowych na nośnikach analogowych i cyfrowych, **42** usługi tworzenia stron internetowych dla osób trzecich, usługi utrzymywania stron internetowych, usługi projektowania utworów prawa autorskiego w tym, w zakresie wzornictwa przemysłowego.

(111) **197732** (220) 2006 05 05 (210) 310393
 (151) 2007 11 09 (441) 2006 08 07
 (732) BIO-ACTIVE DYSTRYBUCJA Spółka z o.o., Warszawa, PL.
 (540)

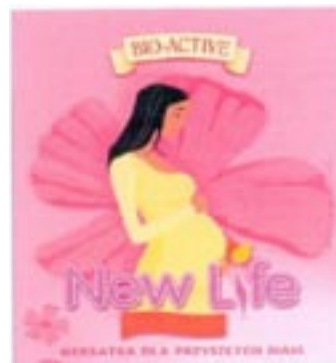

Kolor znaku: różowy i odcienie, żółty i odcienie, brązowy, czarny, czerwony, liliowy
 (531) 2.3.7, 2.3.16, 5.5.19, 25.1.6, 27.5.1, 29.1.15
 (510), (511) **30** herbata, herbaty owocowe, napoje na bazie herbaty.

(111) **197733** (220) 2006 05 05 (210) 310394
 (151) 2007 11 09 (441) 2006 08 07
 (732) BIO-ACTIVE DYSTRYBUCJA Spółka z o.o., Warszawa, PL.

(540)



Kolor znaku: zielony, żółty i odcienie, brązowy, czerwony, granatowy, biały

(531) 2.3.10, 5.7.11, 25.1.6, 27.5.1, 29.1.15

(510), (511) **30** herbata, herbaty owocowe, napoje na bazie herbaty.

(111) **197734** (220) 2006 05 05 (210) 310396
 (151) 2007 11 09 (441) 2006 08 07
 (732) BIO-ACTIVE DYSTRYBUCJA Spółka z o.o., Warszawa, PL.
 (540)



Kolor znaku: zielony, żółty i odcienie, brązowy, czerwony, biały, czarny, pomarańczowy

(531) 2.7.2, 2.9.1, 25.1.6, 26.1.2, 27.5.1, 29.1.15

(510), (511) **30** herbata, herbaty owocowe, napoje na bazie herbaty.

(111) **197735** (220) 2006 05 05 (210) 310398
 (151) 2007 11 08 (441) 2006 08 07
 (732) BIO-ACTIVE DYSTRYBUCJA Spółka z o.o., Warszawa, PL.
 (540)

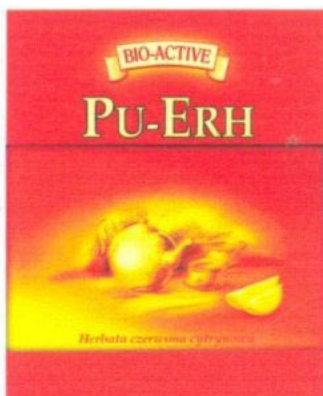

Kolor znaku: czerwony, żółty i odcienie, brązowy, czarny

(531) 5.7.12, 5.7.22, 11.3.1, 11.3.4, 11.3.14, 25.1.6, 27.5.1, 29.1.14

(510), (511) **30** herbata, herbaty owocowe, napoje na bazie herbaty.

(111) **197736** (220) 2006 05 05 (210) 310399
 (151) 2007 11 08 (441) 2006 08 07
 (732) BIO-ACTIVE DYSTRYBUCJA Spółka z o.o., Warszawa, PL.
 (540)

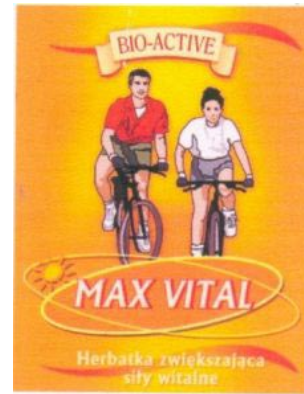

Kolor znaku: pomarańczowy, żółty i odcienie, czerwony, brązowy, biały, zielony, szary, czarny

(531) 2.7.2, 25.1.6, 26.1.2, 27.5.1, 29.1.15

(510), (511) **30** herbata, herbaty owocowe, napoje na bazie herbaty.

(111) **197737** (220) 2006 05 05 (210) 310420
 (151) 2007 10 29 (441) 2006 08 07
 (732) LSP MASTER Spółka z o.o., Warszawa, PL.
 (540)



Kolor znaku: czerwony, szary, biały, czarny

(531) 26.1.1, 26.1.18, 27.5.1, 29.1.14

(510), (511) **16** książki, podręczniki, materiały szkoleniowe i instruktażowe (z wyjątkiem aparatów), **41** usługi szkół językowych, usługi w zakresie organizowania i prowadzenia kursów językowych, nauczanie korespondencyjne.

(111) **197738** (220) 2006 05 05 (210) 310421
 (151) 2007 10 29 (441) 2006 08 07
 (732) LSP MASTER Spółka z o.o., Warszawa, PL.
 (540)



Kolor znaku: czerwony, szary, biały, czarny

(531) 26.1.1, 26.1.18, 27.5.1, 29.1.14

(510), (511) **16** książki, podręczniki, materiały szkoleniowe i instruktażowe (z wyjątkiem aparatów), **41** usługi szkół językowych, usługi w zakresie organizowania i prowadzenia kursów językowych, nauczanie korespondencyjne.

(111) **197739** (220) 2006 05 08 (210) 310449
 (151) 2007 11 08 (441) 2006 08 21
 (732) ZPU „SELTOM” Halina Malinowska, Szczecin, PL.
 (540) SELTOM
 (510), (511) **09** systemy alarmowe: przeciwpożarowe, przeciwnapadowe, przeciwwłamaniowe, wczesnego wykrywania gazu, przekroczenia temperatury i zalania cieczą, kontroli dostępu i rejestracji czasu pracy, zintegrowanych systemów kontroli wartowników i pracowników obiektu, domofony, **37** usługi w zakresie wykonywania instalacji elektrycznych, instalowania, naprawy i konserwacji systemów alarmowych, montaż domofonów, **45** monitorowanie systemów bezpieczeństwa i antywłamaniowych oraz usługi w zakresie technicznej ochrony mienia.

(111) **197740** (220) 2006 05 11 (210) 310567
 (151) 2007 11 22 (441) 2006 08 21
 (732) Zakłady Drzewne „Gajewski” Michał Gajewski, Oblas, PL.
 (540)

QuickParquet

Kolor znaku: czerwony, zielony

(531) 27.5.1, 29.1.12

(510), (511) **19** parkiet drewniany, mozaika parkietowa drewniana, podłogi drewniane, deski podłogowe, drewno budowlane.

(111) **197741** (220) 2006 05 25 (210) 311166
 (151) 2007 12 03 (441) 2006 09 04
 (732) HALWANI BROTHERS CO., Jeddeh, SA.
 (540)



(531) 4.5.3, 27.5.1, 28.1.0

(510), (511) **30** cukier, ryż, przetwory zbożowe, chleb, sucharki, ciastka, placuszki, naleśniki, słodczyce, lody, miód, sód, drożdże, proszek do pieczenia, pieprz, ocet winny, musztarda, sosy (przyprawy), przyprawy.

(111) **197742** (220) 2006 05 25 (210) 311167
 (151) 2007 12 03 (441) 2006 09 04
 (732) HALWANI BROTHERS CO., Jeddeh, SA.
 (540)



Kolor znaku: zielony, żółty, biały

(531) 27.5.1, 28.1.0, 29.1.2, 29.1.3, 29.1.6

(510), (511) **29** olej z oliwek, plasterki oliwek w chyli i oliwie, czarne i zielone oliwki w oliwie, maccos (rodzaj pikli z bakłażanu) w oliwie, pikle cytrynowe, zielony tymianek z cytryną, pikle, pikle z ziołami z pieprzowca (pickles capsicum).

(111) **197743** (220) 2006 05 25 (210) 311168
 (151) 2007 12 03 (441) 2006 09 04
 (732) HALWANI BROTHERS CO., Jeddeh, SA.
 (540)



Kolor znaku: zielony, brązowy, żółty, biały

(531) 8.1.9, 27.5.1, 28.1.0, 29.1.14

(510), (511) **30** ciastka nadsziewane daktylami.

(111) **197744** (220) 2006 05 25 (210) 311169
 (151) 2007 12 03 (441) 2006 09 04
 (732) HALWANI BROTHERS CO., Jeddeh, SA.
 (540)



(531) 25.1.1, 27.5.1, 28.1.0

(510), (511) **29** dżemy, marmolady.

(111) **197745** (220) 2006 05 25 (210) 311170
 (151) 2007 12 03 (441) 2006 09 04
 (732) HALWANI BROTHERS CO., Jeddeh, SA.
 (540)



Kolor znaku: żółty, biały

(531) 5.1.3, 5.1.12, 28.1.0, 29.1.2, 29.1.6

(510), (511) **30** chałwa.

(111) **197746** (220) 2006 05 11 (210) 310594
 (151) 2007 11 16 (441) 2006 08 21
 (732) HUAWEI TECHNOLOGIES CO., LTD, Shenzhen, CN.
 (540)



(531) 1.15.9, 5.3.11, 5.5.19, 5.5.20, 25.1.25, 26.13.25, 29.1.12

(510), (511) **09** sprzęt komputerowy, oprogramowanie sprzętowe i oprogramowanie komputerowe, w tym komputery, komputerowe urządzenia peryferyjne, sieci komputerowe i podzespoły do tworzenia sieci komputerowych oraz podzespoły do zarządzania i połączeń sprzęgających sieci telekomunikacyjnych, do zapewnienia bezpieczeństwa komputerom i sieciom komputerowym oraz do zarządzania siecią oraz rozwijania i wdrażania zaawansowanych usług oraz do zarządzania i połączeń sprzęgających sprzętu multimedialnego,

sprzęt do danych audio i wideo, w tym urządzenia interfejsowe sieci przewodowych i bezprzewodowych, urządzenia przełączające, urządzenia bramowe stosowane w sieciowych mostach stosowanych w systemach łączności bezprzewodowej, huby, routery, modemy, okablowanie elektryczne, układy scalone, zasilacze elektryczne, sprzęt do zdalnego dostępu stosowany w tworzeniu sieci komputerowych i w telefonii, telefony oraz odnośne oprogramowanie komputerowe dla wszystkich w/w towarów, mianowicie oprogramowanie komputerowe do diagnostyki, instalacji, wspomaganie, zarządzania, konfigurowania, łączenia, współdziałania, aktualizowania i sterowania sprzętem komputerowym, oprogramowaniem sprzętowym i oprogramowaniem komputerowych, oprogramowanie komputerowe do celów edukacyjnych, w tym do przesyłania danych między użytkownikami, sprzęt telekomunikacyjny, w tym bezprzewodowe przełączniki częstotliwości radiowej, nadajniki radiowe i odbiorniki radiowe dla telekomunikacji, urządzenia dostępu do bezprzewodowej pętli abonenckiej umożliwiające transmisję sygnałów radiowych składające się z kontrolerów stacji bazowych, anten, jednostek abonenckich, które transmitują i odbierają sygnały, przełączniki sieciowe do zarządzania sygnałami radiowymi i przekazem głosu między terminalami abonenckimi i lokalnymi centralami, bezprzewodowe platformy komutacyjne do wybierania połączeń kanałów optycznych dla głosu i sygnałów, obsługi połączeń telefonicznych i konserwacji systemu, sieciowe urządzenia dostępowe, w tym kontrolery stacji bazowych, anteny kierunkowe i anteny omni, terminale abonenckie, telefony przenośne, telefony bezprzewodowe, bezprzewodowe stacje bazowe, anteny bezprzewodowe, nadajniki-odbiorniki telekomunikacyjne, zestawy montażowe do łączy międzymiastowych i łączy dalekosiężnych składające się z kabli i wzmacniaczy, systemy przełączające ze sterowaniem zaprogramowanym w pamięci, w tym urządzenia przełączające ze sterowaniem zaprogramowanym w pamięci stosowane w przetwarzaniu informacji z połączeń przychodzących do terminali wychodzących w publicznych sieciach usług telefonicznych, aparaty radiowe, w tym sprzęt do komutacji danych, głosu i obrazów stosowany w telefonii komórkowej, optyczne urządzenia telekomunikacyjne, w tym terminale linii optycznej do odbioru, transmisji i analizowania sygnałów optycznych, jednostek sieci optycznej, nazywane również terminalami linii optycznej do zarządzania siecią optyczną, światłowodowy sprzęt transmisyjny CATV, w tym przełączniki światła, światłowody, kable światłowodowe, adaptery dostępu do sieci ISDN, systemy telekomunikacyjne, w tym inteligentne sieci o wysokiej częstotliwości składające się z telekomunikacyjnych urządzeń końcowych do komputerowych stacji roboczych, w tym telefony ISDN, telefony wizyjne, telefony bezprzewodowe DECT, telefony przenośne i telefony cyfrowe, sprzęt do bezprzewodowych pętli abonenckich, w tym złącza dla abonentów telefonów przenośnych umożliwiające dostęp do systemów komutacyjnych.

(111) **197747** (220) 2006 05 12 (210) 310634
 (151) 2007 11 26 (441) 2006 08 21
 (732) Powszechny Zakład Ubezpieczeń na Życie Spółka Akcyjna, Warszawa, PL.
 (540)



Kolor znaku: ciemnognatowy, ciemnoróżowy, biały, zielony, żółty, niebieski, błękitny
 (531) 24.15.1, 27.5.1, 29.1.15
 (510), (511) **36** usługi ubezpieczeniowe, **41** konkursy edukacyjne lub rozrywkowe.

(111) **197748** (220) 2006 05 15 (210) 310732
 (151) 2007 10 26 (441) 2006 08 21
 (732) SOLARIS BUS & COACH S.A., Bolechowo-Osiedle, PL.

(540)



Kolor znaku: biały, czarny, żółty i jego odcienie, czerwony i jego odcienie, zielony i jego odcienie, szary

(531) 1.3.2, 2.7.11, 13.1.15, 26.1.1, 26.13.25, 27.5.1, 29.1.15
 (510), (511) **09** publikacje na nośnikach elektronicznych, **16** publikacje na nośnikach papierowych, **41** konkursy, szkolenie, konferencje, pokazy, imprezy i zawody dotyczące bezpieczeństwa ruchu drogowego i udzielania pierwszej pomocy.

(111) **197749** (220) 2006 05 19 (210) 310933
 (151) 2007 10 30 (441) 2006 08 21
 (732) „AMCONEX” Spółka z o.o., Warszawa, PL.
 (540)



Kolor znaku: czerwony, biały, czarny
 (531) 26.4.1, 27.5.1, 29.1.1, 29.1.6, 29.1.8
 (510), (511) **39** dystrybucja gazet.

(111) **197750** (220) 2006 05 19 (210) 310934
 (151) 2007 10 30 (441) 2006 08 21
 (732) „AMCONEX” Spółka z o.o., Warszawa, PL.
 (540)



Kolor znaku: czerwony, biały, czarny
 (531) 26.4.1, 27.5.1, 29.1.1, 29.1.6, 29.1.8
 (510), (511) **39** dystrybucja gazet.

(111) **197751** (220) 2006 05 20 (210) 310977
 (151) 2007 10 26 (441) 2006 08 21
 (732) Hyperica Natura dr Małgorzata Gruszczyk, Lublin, PL.
 (540)



Kolor znaku: ciemnozielony, jasnozielony
 (531) 2.3.8, 2.3.23, 27.5.1, 29.1.3

(510), (511) **05** dodatki do pasz, do celów leczniczych, herbaty ziołowe, zioła lecznicze, **30** ciasta, herbata, herbaty smakowe, herbaty owocowe, miód, napoje na bazie herbaty, pieczywo, przyprawy, suszone produkty roślinne do sporządzania nieleczniczych naparów, słodczyce, preparaty zbożowe, **31** dodatki do pasz do celów nieleczniczych, grzyby świeże, krzewy, świeże owoce i warzywa, rośliny, sadzonki, zboża, pokarm dla zwierząt.

(111) **197752** (220) 2006 05 22 (210) 311017
(151) 2007 11 27 (441) 2006 09 04
(732) „PANORAMA” Spółka z o.o., Leszno, PL.
(540)



Kolor znaku: czerwony, czarny, biały
(531) 26.4.1, 27.5.1, 29.1.1, 29.1.6, 29.1.8
(510), (511) **16** gazety, fotografie.

(111) **197753** (220) 2006 05 22 (210) 311035
(151) 2007 11 23 (441) 2006 09 04
(732) ATM MIKODA Części motoryzacyjne Tomasz Mikoda, Częstochowa, PL.
(540)



Kolor znaku: żółty, czerwony, czarny
(531) 26.3.1, 26.4.2, 27.5.1, 29.1.1, 29.1.2, 29.1.8
(510), (511) **12** hamulcowe człony do pojazdów.

(111) **197754** (220) 2006 05 22 (210) 311041
(151) 2007 11 23 (441) 2006 09 04
(732) Przedszkole Prywatne „GROSZEK” S.C. Tomasz Iskrzycki, Klaudia Białojańska, Bielsko-Biała, PL.
(540)



Kolor znaku: czarny, biały, zielony i odcienie
(531) 4.5.1, 27.5.1, 29.1.14
(510), (511) **41** nauczanie przedszkolne.

(111) **197755** (220) 2006 05 22 (210) 311046
(151) 2007 11 23 (441) 2006 09 04
(732) Firma Handlowa A&S PARFUME FACTORY Marek Asenkowicz, Katowice, PL.
(540) GIOTTI

(510), (511) **03** kosmetyki, balsamy kosmetyczne, kremy do skóry, kremy kosmetyczne do twarzy i rąk, śmietanki, maseczki kosmetyczne, mleczko kosmetyczne, toniki, żele kosmetyczne, peelingi, szampony, lotony, farby, odżywki, pianki, lakiery i żele do włosów, mydła kosmetyczne, mydła dezodorujące, szminki, kredki kosmetyczne, pastele i cienie do powiek, tusz do rzęs, pudry kosmetyczne, artykuły perfumeryjne, dezodoranty do użytku osobistego, wody kolońskie, toaletowe i zapachowe, wody po goleniu, lakiery do paznokci, zestawy kosmetyków dla dzieci i dorosłych oraz zestawy kosmetyków dla kobiet

i męczyzn, płyny do kąpieli, olejki do kąpieli, olejki do opalania, talk kosmetyczny, antystatyczne preparaty do celów domowych, preparaty do czyszczenia, preparaty kosmetyczne do kąpieli, dezodoranty do użytku domowego, preparaty do mycia, pasty do butów, pasty do podłogi i mebli, pasty, proszki, płyny do zębów, środki do prania, płyny do spryskiwaczy szyb, wazelina kosmetyczna.

(111) **197756** (220) 2006 05 23 (210) 311104
(151) 2007 11 07 (441) 2006 09 04
(732) Zakłady Produkcyjno-Handlowe „STALPOL” Sp. z o.o., Lublin, PL.
(540)



(531) 26.1.1, 27.5.1
(510), (511) **06** liny stalowe, łańcuchy pierścieniowe, metalowe obejmy do przenoszenia ładunków, zawieszki do przenoszenia ładunków, zawieszki do podwieszania maszyn i urządzeń do obudowy górniczej, **40** galwanizacja, odlewanie metali, obróbka metali, spawanie, lutowanie.

(111) **197757** (220) 2006 05 23 (210) 311105
(151) 2007 11 07 (441) 2006 09 04
(732) Zakłady Produkcyjno-Handlowe „STALPOL” Sp. z o.o., Lublin, PL.
(540)



(531) 26.1.1, 27.5.1
(510), (511) **06** drobica żelazna, haki stalowe, liny stalowe, łańcuchy pierścieniowe, metalowe obejmy do przenoszenia ładunków, zawieszki do przenoszenia ładunków, śruby metalowe, złącza metalowe do łańcuchów i lin, zawieszki do podwieszania maszyn i urządzeń do obudowy górniczej, **40** galwanizacja, odlewanie metali, obróbka metali, spawanie, lutowanie.

(111) **197758** (220) 2006 05 24 (210) 311122
(151) 2007 11 07 (441) 2006 09 04
(732) SPÓŁDZIELNIA MLECZARSKA „MLEKOVITA”, Wysokie Mazowieckie, PL.
(540) mlekovita producent polskiego jogurtu probiotycznego o specjalnych właściwościach
(510), (511) **29** jogurty.

(111) **197759** (220) 2006 05 29 (210) 311264
(151) 2007 10 19 (441) 2006 09 04
(732) Bank Millennium S.A., Warszawa, PL.
(540)



Kolor znaku: biały, ciemnoróżowy, szary
(531) 24.17.1, 24.17.2, 27.5.1, 29.1.13
(510), (511) **09** karty kredytowe, dyski kompaktowe, dyski magnetyczne, dyski optyczne, programy komputerowe systemu operacyjnego, programy komputerowe, optyczne nośniki informacji, magnetyczne nośniki informacji, **35** dystrybucja materiałów reklamowych i promocyjnych, doradztwo w zakresie zarządzania oraz w zakresie prowadzenia działalności gospodarczej, prowadzenie księgowości i rachunkowości, promocja kart kredytowych poprzez prowadzenie programu zachęcania konsumentów, wycena działalności gospodarczej, **36** usługi finansowe i bankowe, usługi maklerskie, obrót papierami wartościowymi, pośrednictwo w obrocie nieruchomościami

i papierami wartościowymi, usługi ubezpieczeniowe, pośrednictwo w sprzedaży ubezpieczeń, inwestowanie na rynku kapitałowym, rynku papierów wartościowych oraz na rynku nieruchomości, organizowanie aukcji, prowadzenie rachunków bankowych, przeprowadzanie rozliczeń pieniężnych, przyjmowanie lokat terminowych i wkładów oszczędnościowych, przyjmowanie i dokonywanie lokat w bankach, obrót i wymiana waluty, doradztwo w zakresie obrotu kapitałowego, udzielanie i zaciąganie kredytów w bankach oraz wykonywanie operacji czekowych i wekslowych, windykacja należności, wydawanie i obsługa kart kredytowych, wykonywanie ekspertyz i prognoz finansowych, zarządzanie portfelem instrumentów finansowych, analiza finansowa i doradztwo, wycena aktywów ruchomych i nieruchomości, zastaw, zarządzanie powierzonymi środkami pieniężnymi oraz innymi aktywami, usługi zarządzania ryzykiem, doradztwo inwestycyjne, tworzenie i prowadzenie funduszy inwestycyjnych i powierniczych, dokonywanie transakcji i przelewów elektronicznych, usługi uzyskiwania środków z tytułu należności przez ich sprzedaż osobom trzecim (faktoring), usługi leasingowe, usługi gwarantowania emisji papierów wartościowych (underwriting), wykonywanie czynności związanych z emisją i obrotem papierami wartościowymi, wynajem nieruchomości i pośrednictwo w wynajmie nieruchomości, **38** usługi telekomunikacyjne, organizowanie centrum obsługi klientów za pośrednictwem łączy telekomunikacyjnych, organizowanie centrum obsługi klientów za pośrednictwem sieci komputerowych, **39** usługi turystyczne, **41** publikacje multimedialne, publikowanie tekstów innych niż teksty reklamowe, **42** wykonywanie ekspertyz prawnych, programowanie komputerów, projektowanie oprogramowania komputerowego, doradztwo prawne, doradztwo w zakresie informatyki.

(111) **197760** (220) 2005 08 09 (210) 298734
 (151) 2007 08 06 (441) 2005 11 14
 (732) TREND DEVELOPMENT Spółka z o.o., Stara Iwiczna, PL.
 (540)



Kolor znaku: bordowy, szary

(531) 26.3.1, 27.5.1, 29.1.12
 (510), (511) **35** marketing, promocja, akwizycja, rozpowszechnianie materiałów reklamowych dotyczących nieruchomości i budownictwa, badania/sondaże rynku, badania/sondaże opinii w sprawach związanych z budownictwem i nieruchomościami, udostępnianie miejsc na reklamy w budowanych obiektach, doradztwo w zakresie prowadzenia działalności gospodarczej i zarządzania, organizowanie targów, wystaw, pokazów w celach handlowych i reklamowych, prowadzenie hurtowni i sklepów z maszynami i materiałami budowlanymi oraz wyposażeniem sanitarnym, **36** obrót nieruchomościami, zarządzanie i administrowanie nieruchomościami, **37** usługi ogólnobudowlane, rozbiórka i burzenie obiektów, roboty ziemne, wykopy, fundamentowanie, naprawy i budowa dróg kołowych i szynowych, roboty budowlane w zakresie wznoszenia budynków i obiektów mostowych, budowa z elementów prefabrykowanych, usługi murarskie, kompletne obiekty budowlane lub ich części, roboty nawierzchniowe dla potrzeb obiektów sportowych, konstrukcje i pokrycia dachowe, montaż konstrukcji stalowych, rusztowania, rurociągi, linie elektroenergetyczne, elektrotrakcyjne i telekomunikacyjne, instalacje ciepłone, gazowe, wodne, centralnego ogrzewania, wodno-kanalizacyjne, wentylacyjne, elektryczne, oraz sygnalizacyjne budynków i obiektów budowlanych, usługi budowlane wykończeniowe takie jak: tynkowanie, stolarka, podłogi, ściany, posadzkarstwo, tapetowanie i oblicowanie ścian, malowanie, szklenie, wynajem sprzętu budowlanego i burzącego z obsługą operatorską, instalowanie dźwigów osobowych i towarowych oraz ruchomych schodów.

(111) **197761** (220) 2007 02 07 (210) 321084
 (151) 2008 02 05 (441) 2007 05 14
 (732) Przedsiębiorstwo Farmaceutyczne „JELFA” S.A., Jelenia Góra, PL.

(540) STERAKFIN
 (510), (511) **05** preparaty farmaceutyczne stosowane w łagodnym przebiegu gruźlicy.

(111) **197762** (220) 2007 02 07 (210) 321085
 (151) 2008 02 12 (441) 2007 05 14
 (732) Przedsiębiorstwo Farmaceutyczne „JELFA” S.A., Jelenia Góra, PL.

(540) FINAJELF
 (510), (511) **05** preparaty farmaceutyczne stosowane w łagodnym przebiegu gruźlicy.

(111) **197763** (220) 2006 05 29 (210) 311292
 (151) 2007 11 27 (441) 2006 09 04
 (732) Powszechny Zakład Ubezpieczeń na Życie S.A., Warszawa, PL.
 (540) Program ochrony dla rolników i ich rodzin-Przezorny Gospodarz
 (510), (511) **36** usługi ubezpieczeniowe.

(111) **197764** (220) 2006 05 30 (210) 311338
 (151) 2007 11 13 (441) 2006 09 04
 (732) Dariusz Winiarski, Darłowo, PL.
 (540)



Kolor znaku: biały, czerwony, czarny

(531) 26.4.1, 27.5.1, 28.3.1, 29.1.13
 (510), (511) **16** afisze, plakaty, albumy, bilety, broszury, chorągiewki papierowe, druki, kalendarze, wyroby z kartonu, karty pocztowe, materiały piśmienne, żetony kontrolne, **25** odzież na gimnastykę, peleryny, podkoszulki, obuwie sportowe, szalik, kimona, **41** kultura fizyczna, nauczanie, organizowanie obozów sportowych, organizowanie zawodów sportowych, publikowanie książek, organizowanie i prowadzenie seminariów, szkoły z internatem.

(111) **197765** (220) 2006 05 30 (210) 311350
 (151) 2007 11 13 (441) 2006 09 04
 (732) Przedsiębiorstwo Materiałów Izolacyjnych IZOLACJA-MATIZOL S.A., Gorlice, PL.

(540) GORDACH
 (510), (511) **19** powłoki bitumiczne dachowe, wyroby bitumiczne dla budownictwa, bitumy, dachówki, materiały do budowy i pokryć dróg, papa w tym zgrzewalna lub samoprzylepna, dachówki (gonty) papowe, gąsiory papowe, papa z powłokami metalowymi, papa perforowana, niemetalowe obróbki i pokrycia dachowe, pokrycia niemetalowe dla budownictwa, powłoki stosowane w budownictwie, akcesoria budowlane niemetalowe lub z przeważającym udziałem materiałów niemetalowych.

(111) **197766** (220) 2006 05 30 (210) 311351
 (151) 2007 11 13 (441) 2006 09 04
 (732) Przedsiębiorstwo Materiałów Izolacyjnych IZOLACJA-MATIZOL S.A., Gorlice, PL.

(540) GORPLAST
 (510), (511) **19** powłoki bitumiczne dachowe, wyroby bitumiczne dla budownictwa, bitumy, dachówki, materiały do budowy i pokryć dróg, papa w tym zgrzewalna lub samoprzylepna, dachówki (gonty) papowe, gąsiory papowe, papa z powłokami metalowymi, papa perforowana, niemetalowe obróbki i pokrycia dachowe, pokrycia niemetalowe dla budownictwa, powłoki stosowane w budownictwie,

akcesoria budowlane niemetalowe lub z przeważającym udziałem materiałów niemetalowych.

(111) **197767** (220) 2006 05 30 (210) 311352

(151) 2007 11 13 (441) 2006 09 04

(732) Przedsiębiorstwo Materiałów Izolacyjnych
IZOLACJA-MATIZOL S.A., Gorlice, PL.

(540) GORBIT

(510), (511) **19** powłoki bitumiczne dachowe, wyroby bitumiczne dla budownictwa, bitумы, dachówki, materiały do budowy i pokryć dróg, papa w tym zgrzewalna lub samoprzylepna, dachówki (gonty) papowe, gąsiory papowe, papa z powłokami metalowymi, papa perforowana, niemetalowe obróbki i pokrycia dachowe, pokrycia niemetalowe dla budownictwa, powłoki stosowane w budownictwie, akcesoria budowlane niemetalowe lub z przeważającym udziałem materiałów niemetalowych.

(111) **197768** (220) 2006 05 30 (210) 311354

(151) 2007 11 13 (441) 2006 09 04

(732) Przedsiębiorstwo Materiałów Izolacyjnych
IZOLACJA-MATIZOL S.A., Gorlice, PL.

(540) WENTIZOL

(510), (511) **19** powłoki bitumiczne dachowe, wyroby bitumiczne dla budownictwa, bitумы, dachówki, materiały do budowy i pokryć dróg, papa w tym zgrzewalna lub samoprzylepna, dachówki (gonty) papowe, gąsiory papowe, papa z powłokami metalowymi, papa perforowana, niemetalowe obróbki i pokrycia dachowe, pokrycia niemetalowe dla budownictwa, powłoki stosowane w budownictwie, akcesoria budowlane niemetalowe lub z przeważającym udziałem materiałów niemetalowych.

(111) **197769** (220) 2006 05 30 (210) 311365

(151) 2007 11 12 (441) 2006 09 04

(732) Kia Motors Corporation, Seoul, KR.

(540)



Kolor znaku: czerwony, czarny

(531) 26.1.2, 27.5.1, 29.1.12

(510), (511) **12** samochody osobowe, ciężarówki, autobusy, minibusy, furgonetki, minivany, omnibusy, pojazdy z napędem na cztery koła.

(111) **197770** (220) 2006 06 01 (210) 311483

(151) 2007 11 14 (441) 2006 09 04

(732) Altadis Polska Spółka Akcyjna, Radom, PL.

(540)



Kolor znaku: ciemnozielony, jasnozielony, biały, złoty, czarny, granatowy, grafitowy

(531) 5.1.3, 24.1.5, 25.1.1, 27.1.5, 27.7.1, 29.1.15

(510), (511) **16** papier, karton i wyroby z tych materiałów nie ujęte w innych klasach, druki, broszury, czasopisma, materiały informacyjne, **34** tytoń we wszelkich jego formach, wyroby tytoniowe, akcesoria dla palaczy włączając puszkę na tytoń, papierosnice i popielniczki nie z metali szlachetnych, ustniki i filtry papierosowe, maszyny do skręcania papierosów, bibułka papierosowa, zapalniczki, zbiorniczki

na gaz do zapalniczek, lufki, gilzy, namiastki i substytuty tytoniu nie do celów medycznych, fajki, tabakiery, zapałki, **35** reklama, dystrybucja artykułów i wyposażenia reklamowego (druków, broszurek, prospektów, próbek, informacji, plakatów), promocja sprzedaży, **38** przesyłanie informacji tekstowej i obrazowej za pośrednictwem sieci komputerowych i telefonicznych.

(111) **197771** (220) 2006 06 01 (210) 311484

(151) 2007 11 14 (441) 2006 09 04

(732) Altadis Polska Spółka Akcyjna, Radom, PL.

(540)

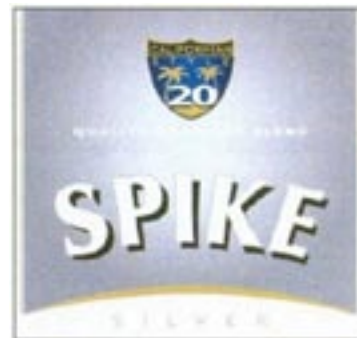

Kolor znaku: ciemnoszary, szary, srebrny, biały, złoty, czarny, granatowy, niebieski, grafitowy

(531) 5.1.3, 24.1.5, 25.1.1, 27.5.1, 27.7.1, 29.1.15

(510), (511) **16** papier, karton i wyroby z tych materiałów nie ujęte w innych klasach, druki, broszury, czasopisma, materiały informacyjne, **34** tytoń we wszelkich jego formach, wyroby tytoniowe, akcesoria dla palaczy włączając puszkę na tytoń, papierosnice i popielniczki nie z metali szlachetnych, ustniki i filtry papierosowe, maszyny do skręcania papierosów, bibułka papierosowa, zapalniczki, zbiorniczki na gaz do zapalniczek, lufki, gilzy, namiastki i substytuty tytoniu nie do celów medycznych, fajki, tabakiery, zapałki, **35** reklama, dystrybucja artykułów i wyposażenia reklamowego (druków, broszurek, prospektów, próbek, informacji, plakatów), promocja sprzedaży, **38** przesyłanie informacji tekstowej i obrazowej za pośrednictwem sieci komputerowych i telefonicznych.

(111) **197772** (220) 2006 06 01 (210) 311485

(151) 2007 11 14 (441) 2006 09 04

(732) Altadis Polska Spółka Akcyjna, Radom, PL.

(540)



Kolor znaku: ciemnoszary, szary, srebrny, biały, złoty, czarny, granatowy, niebieski, grafitowy

(531) 5.1.3, 24.1.5, 25.1.1, 27.5.1, 27.7.1, 29.1.15

(510), (511) **16** papier, karton i wyroby z tych materiałów nie ujęte w innych klasach, druki, broszury, czasopisma, materiały informacyjne, **34** tytoń we wszelkich jego formach, wyroby tytoniowe, akcesoria dla palaczy włączając puszkę na tytoń, papierosnice i popielniczki nie z metali szlachetnych, ustniki i filtry papierosowe, maszyny do skręcania papierosów, bibułka papierosowa, zapalniczki, zbiorniczki na gaz do zapalniczek, lufki, gilzy, namiastki i substytuty tytoniu nie do celów medycznych, fajki, tabakiery, zapałki, **35** reklama, dystrybucja artykułów i wyposażenia reklamowego (druków, broszurek, prospektów, próbek, informacji, plakatów), promocja sprzedaży,

38 przesyłanie informacji tekstowej i obrazowej za pośrednictwem sieci komputerowych i telefonicznych.

(111) **197773** (220) 2006 06 01 (210) 311486
 (151) 2007 11 14 (441) 2006 09 04
 (732) Altadis Polska Spółka Akcyjna, Radom, PL.
 (540)



Kolor znaku: ciemnoniebieski, jasnoniebieski, biały, złoty, czarny, granatowy, niebieski

(531) 5.1.3, 24.1.5, 25.1.1, 27.5.1, 27.7.1, 29.1.13
 (510), (511) **16** papier, karton i wyroby z tych materiałów nie ujęte w innych klasach, druki, broszury, czasopisma, materiały informacyjne, **34** tytoń we wszelkich jego formach, wyroby tytoniowe, akcesoria dla palaczy włączając puszki na tytoń, papierośnice i popielniczki nie z metali szlachetnych, ustniki i filtry papierosowe, maszynki do skręcania papierosów, bibułka papierosowa, zapalniczki, zbiorniczki na gaz do zapalniczek, lufki, gilzy, namiastki i substytuty tytoniu nie do celów medycznych, fajki, tabakiery, zapałki, **35** reklama, dystrybucja artykułów i wyposażenia reklamowego (druków, broszurek, prospektów, próbek, informacji, plakatów), promocja sprzedaży, **38** przesyłanie informacji tekstowej i obrazowej za pośrednictwem sieci komputerowych i telefonicznych.

(111) **197774** (220) 2006 06 01 (210) 311487
 (151) 2007 11 14 (441) 2006 09 04
 (732) Altadis Polska Spółka Akcyjna, Radom, PL.
 (540)



Kolor znaku: ciemnoniebieski, jasnoniebieski, biały, złoty, czarny, granatowy, niebieski

(531) 5.1.3, 24.1.5, 25.1.1, 27.5.1, 27.7.1, 29.1.13
 (510), (511) **16** papier, karton i wyroby z tych materiałów nie ujęte w innych klasach, druki, broszury, czasopisma, materiały informacyjne, **34** tytoń we wszelkich jego formach, wyroby tytoniowe, akcesoria dla palaczy włączając puszki na tytoń, papierośnice i popielniczki nie z metali szlachetnych, ustniki i filtry papierosowe, maszynki do skręcania papierosów, bibułka papierosowa, zapalniczki, zbiorniczki na gaz do zapalniczek, lufki, gilzy, namiastki i substytuty tytoniu nie do celów medycznych, fajki, tabakiery, zapałki, **35** reklama, dystrybucja artykułów i wyposażenia reklamowego (druków, broszurek, prospektów, próbek, informacji, plakatów), promocja sprzedaży, **38** przesyłanie informacji tekstowej i obrazowej za pośrednictwem sieci komputerowych i telefonicznych.

(111) **197775** (220) 2006 06 01 (210) 311488
 (151) 2007 11 14 (441) 2006 09 04
 (732) Altadis Polska Spółka Akcyjna, Radom, PL.
 (540)



Kolor znaku: ciemnoczerwony, czerwony, jasnoczerwony, biały, złoty, czarny, granatowy, niebieski, brązowy

(531) 5.1.3, 24.1.5, 25.1.1, 27.5.1, 27.7.1, 29.1.15
 (510), (511) **16** papier, karton i wyroby z tych materiałów nie ujęte w innych klasach, druki, broszury, czasopisma, materiały informacyjne, **34** tytoń we wszelkich jego formach, wyroby tytoniowe, akcesoria dla palaczy włączając puszki na tytoń, papierośnice i popielniczki nie z metali szlachetnych, ustniki i filtry papierosowe, maszynki do skręcania papierosów, bibułka papierosowa, zapalniczki, zbiorniczki na gaz do zapalniczek, lufki, gilzy, namiastki i substytuty tytoniu nie do celów medycznych, fajki, tabakiery, zapałki, **35** reklama, dystrybucja artykułów i wyposażenia reklamowego (druków, broszurek, prospektów, próbek, informacji, plakatów), promocja sprzedaży, **38** przesyłanie informacji tekstowej i obrazowej za pośrednictwem sieci komputerowych i telefonicznych.

(111) **197776** (220) 2006 06 01 (210) 311489
 (151) 2007 11 14 (441) 2006 09 04
 (732) Altadis Polska Spółka Akcyjna, Radom, PL.
 (540)



Kolor znaku: ciemnoczerwony, czerwony, jasnoczerwony, biały, złoty, czarny, granatowy, niebieski, brązowy

(531) 5.1.3, 24.1.5, 25.1.1, 27.5.1, 27.7.1, 29.1.15
 (510), (511) **16** papier, karton i wyroby z tych materiałów nie ujęte w innych klasach, druki, broszury, czasopisma, materiały informacyjne, **34** tytoń we wszelkich jego formach, wyroby tytoniowe, akcesoria dla palaczy włączając puszki na tytoń, papierośnice i popielniczki nie z metali szlachetnych, ustniki i filtry papierosowe, maszynki do skręcania papierosów, bibułka papierosowa, zapalniczki, zbiorniczki na gaz do zapalniczek, lufki, gilzy, namiastki i substytuty tytoniu nie do celów medycznych, fajki, tabakiery, zapałki, **35** reklama, dystrybucja artykułów i wyposażenia reklamowego (druków, broszurek, prospektów, próbek, informacji, plakatów), promocja sprzedaży, **38** przesyłanie informacji tekstowej i obrazowej za pośrednictwem sieci komputerowych i telefonicznych.

(111) **197777** (220) 2006 06 05 (210) 311602
 (151) 2007 11 20 (441) 2006 09 18
 (732) Axall Jan Andrzej Szóstakiewicz, Warszawa, PL.

(540)



(531) 27.5.1

(510), (511) **05** środki owadobójcze, repelenty, fungicydy, biocydy, pestycydy, lepy na muchy, bakteriobójcze środki, trutka na szczury, preparaty do tępienia myszy, chwastobójcze środki, dezynfekcyjne środki, **08** rozpylacze do środków owadobójczych, spryskiwacze do środków owadobójczych, **21** pułapki na myszy, pułapki na szczury.

(111) **197778** (220) 2006 06 05 (210) 311606
 (151) 2007 11 20 (441) 2006 09 18
 (732) Przedsiębiorstwo Budowlane JAZ-BUD Sp. z o.o., Białystok, PL.
 (540)



Kolor znaku: czerwony, czarny

(531) 7.3.11, 7.15.22, 27.5.1, 29.1.12

(510), (511) **01** papier na fotokopie, **06** konstrukcje metalowe (budownictwo), ogrodzenia metalowe, tabliczki identyfikacyjne metalowe, **07** koparki (czepaki), maszyny do robót ziemnych, **09** odzież chroniąca przed wypadkami, napromieniowaniem i ogniem, **12** furgonetki, furgony (pojazdy), samochody osobowe, wózki transportowe, wywrotki, **16** afisze, plakaty, architektura (makiety), fotografie, druki, odbitki graficzne, reprodukcje, graficzne, papier do kopiowania (materiały piśmienne), modele, makiety architektoniczne, okładki, obwoluty (papiernictwo), pieczęcie (stemple), **19** ogrodzenia niemetalowe, **20** gabloty (meble), tablice ogłoszeniowe, tabliczki identyfikacyjne niemetalowe.

(111) **197779** (220) 2006 06 05 (210) 311607
 (151) 2007 11 20 (441) 2006 09 18
 (732) SILEKOL Sp. z o.o., Kędzierzyn-Koźle, PL.
 (540) MELFEMO
 (510), (511) **01** żywice sztuczne w stanie surowym, **17** żywice sztuczne.

(111) **197780** (220) 2006 06 05 (210) 311608
 (151) 2007 11 20 (441) 2006 09 18
 (732) SILEKOL Sp. z o.o., Kędzierzyn-Koźle, PL.
 (540) MELKOL
 (510), (511) **01** żywice sztuczne w stanie surowym, **17** żywice sztuczne.

(111) **197781** (220) 2006 06 19 (210) 311637
 (151) 2007 11 13 (441) 2006 10 02
 (732) Société des Produits Nestlé S.A., Vevey, CH.

(540) misiowy ogródek

(510), (511) **05** żywność oraz substancje dietetyczne do celów medycznych, żywność dla niemowląt, substytuty mleka dla niemowląt, żywność o przeznaczeniu medycznym dla dzieci i osób chorych, żywność o przeznaczeniu medycznym dla karmiących matek, odżywki i dodatki dietetyczne o charakterze medycznym, preparaty witaminowe, dodatki mineralne do żywności, **29** konserwowane, suszone lub gotowane warzywa i owoce, produkty mleczne, substytuty mleka, napoje mleczne (z przewagą mleka), proteiny spożywcze, zupy, koncentraty zup, **32** napoje i soki owocowe, soki warzywne, soki warzywno-owocowe, syropy i preparaty do przygotowywania napojów.

(111) **197782** (220) 2006 07 17 (210) 311734
 (151) 2007 11 06 (441) 2006 10 30
 (732) Karolina Wodziczko-Turowska, Poznań, PL.

(540)



Kolor znaku: czarny, czerwony, granatowy

(531) 26.2.5, 27.5.1, 29.1.13

(510), (511) **16** czasopisma, periodyki, fotografie, gazety, druki, odbitki graficzne, indeksy, skorowidze, kalendarze, kalendarze z kartkami do zdzierania, karty pocztowe, okolicznościowe, książki, **35** agencje informacji handlowej, agencje reklamowe, dystrybucja materiałów reklamowych (próbek, druków, prospektów, broszur), prenumerata gazet dla osób trzecich, agencje importowo-eksportowe, uaktualnienie materiałów reklamowych, rozpowszechnianie ogłoszeń reklamowych, organizowanie wystaw w celach handlowych lub reklamowych, pokazy towarów, promocja towarów dla osób trzecich, rozpowszechnianie próbek, reklam za pośrednictwem sieci komputerowej, publikowanie tekstów reklamowych, reklamy, reklamy korespondencyjne, reklamy prasowe, reklamy radiowe, reklamy telewizyjne, sortowanie danych w bazach komputerowych, organizowanie targów w celach handlowych lub reklamowych, wynajem czasu reklamowego we wszystkich środkach przekazu, wynajmowanie miejsc na umieszczenie ogłoszeń lub reklam, **41** studia filmowe, produkcja filmów, fotoreportaże, informacje o imprezach rozrywkowych, organizowanie konkursów (edukacyjnych lub rozrywkowych), publikowanie książek, kształcenie praktyczne (pokazy), organizowanie loterii, mikro-wydawnictwa, nagrywanie filmów na taśmach wideo (filmowania), obrazy cyfrowe (usługi), organizowanie i prowadzenie pracowni specjalistycznych, organizowanie konkursów piękności, publikacja elektroniczna on-line książek i periodyków, publikowanie książek, publikowanie tekstów innych niż teksty reklamowe, zdjęcia, organizowanie, obsługa i prowadzenie kongresów, zjazdów, seminariów, konferencji i sympozjów, **42** administrowanie stronami komputerowymi (sieciowymi), dekoracja wnętrz, usługi projektantów mody, powielanie oprogramowania komputerowego, tworzenie i utrzymywanie stron internetowych dla osób trzecich.

(111) **197783** (220) 2006 06 09 (210) 311855
 (151) 2007 11 05 (441) 2006 09 18
 (732) Anna Rattenbury, Warszawa, PL.
 (540)



Kolor znaku: pomarańczowy, różowy, czerwony, zielony, brązowy, granatowy, biały

(531) 2.5.20, 22.1.5, 26.1.1, 27.5.1, 29.1.15

(510), (511) **09** dyski kompaktowe audio-wideo, kasyety wideo, **16** podręczniki, książki, materiały do nauczania, **41** usługi w zakresie edukacji i nauczania poprzez prowadzenie zajęć muzyczno-ruchowych po angielsku dla dzieci.

(111) **197784** (220) 2006 06 12 (210) 311899
 (151) 2007 11 27 (441) 2006 09 18
 (732) PHILIP MORRIS POLSKA S.A., Kraków, PL.
 (540)



(531) 4.3.3, 25.5.25, 26.4.2

(510), (511) **34** tytoń surowy i przetworzony, papierosy, cygara, cygaretki, tytoń do skręcania papierosów, tytoń fajkowy, tabaka, tytoń

przeznaczony do żucia (z wyjątkiem przeznaczenia medycznego), artykuły dla palaczy, bibułka papierosowa, filtry papierosowe, lufki, puszki na tytoń, papierosnice, popielniczki wykonane nie z metali szlachetnych, fajki, urządzenia kieszonkowe do zwijania papierosów, zapalniczki, zapalki.

(111) **197785** (220) 2006 06 12 (210) 311902
(151) 2007 11 27 (441) 2006 09 18
(732) SKANDIA ŻYCIE Towarzystwo Ubezpieczeń S.A., Warszawa, PL.
(540) Multinavigator

(510), (511) **16** wyroby z papieru i kartonu: książki, broszury, druki, formularze, prospekty, informatory, czasopisma, periodyki, katalogi, kalendarze, **35** badania/sondaże rynku, badania/sondaże opinii w sprawach związanych z ubezpieczeniami, **36** ubezpieczenia, zarządzanie finansami i inwestycjami kapitałowymi związanymi z działalnością ubezpieczeniową, doradztwo i informacja w zakresie oceny i wyboru przez osoby fizyczne i podmioty gospodarcze optymalnej formy ubezpieczenia, obrót akcjami i papierami wartościowymi, brokerstwo ubezpieczeniowe, usługi w ramach prowadzonych agencji ubezpieczeniowych.

(111) **197786** (220) 2006 06 12 (210) 311909
(151) 2007 11 20 (441) 2006 09 18
(732) Przedsiębiorstwo Handlowo Usługowe BALTA-Wojciech Stec, Gdańsk, PL.
(540)



Kolor znaku: niebieski w odcieniach, biały, kremowy, czarny
(531) 2.1.1, 26.7.5, 27.5.1, 29.1.14

(510), (511) **37** usługi w zakresie: instalowania, konserwacji, naprawy komputerów i komputerowych urządzeń peryferyjnych, naprawa, konserwacja i instalacja sieci komputerowych, **42** usługi w zakresie: doradztwa w sprawach sprzętu komputerowego, konserwacji i oprogramowania komputerów.

(111) **197787** (220) 2006 06 12 (210) 311911
(151) 2007 11 20 (441) 2006 09 18
(732) TERMO ORGANIKA Sp. z o.o., Kraków, PL.
(540)

Styropian SREBRNY

Kolor znaku: czarny, pomarańczowy

(531) 26.11.1, 27.5.1, 29.1.12

(510), (511) **17** styropian i produkty styropianowe, **37** usługi budowlane i remontowe budynków, wykonywanie izolacji i dociepleń.

(111) **197788** (220) 2006 06 12 (210) 311912
(151) 2007 11 20 (441) 2006 09 18
(732) TERMO ORGANIKA Sp. z o.o., Kraków, PL.
(540) STYROPIAN SREBRNY

(510), (511) **17** styropian i produkty styropianowe, **37** usługi budowlane i remontowe budynków, wykonywanie izolacji i dociepleń.

(111) **197789** (220) 2006 06 12 (210) 311915
(151) 2007 11 20 (441) 2006 09 18
(732) FASY POLSKA Sp. z o.o., Warszawa, PL.
(540)

Shamal

(531) 27.5.1

(510), (511) **09** kasy rejestrujące, **35** usługi w zakresie prowadzenia sprzedaży kas fiskalnych.

(111) **197790** (220) 2006 06 12 (210) 311923
(151) 2007 11 21 (441) 2006 09 18
(732) Podlaska Fabryka Okien i Drzwi „WITRAŻ”
Spółka z ograniczoną odpowiedzialnością, Łyski, PL.
(540)

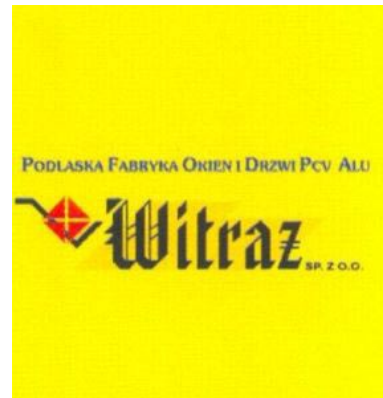

Kolor znaku: żółty, czarny, czerwony, ciemnoniebieski

(531) 26.3.4, 27.5.1, 29.1.14

(510), (511) **06** drzwi garażowe metalowe, okna aluminiowe, drzwi aluminiowe, **19** drzwi garażowe panelowe, okna z PCV, okna drewniane, drzwi z PCV, drzwi drewniane.

(111) **197791** (220) 2006 06 12 (210) 311928
(151) 2007 11 21 (441) 2006 09 18
(732) The Scott Fetzer Company, Westlake, US.
(540)

Avalir

(531) 27.5.1

(510), (511) **07** odkurzacze i akcesoria do odkurzaczy.

(111) **197792** (220) 2006 06 12 (210) 311929
(151) 2007 11 21 (441) 2006 09 18
(732) The Scott Fetzer Company, Westlake, US.
(540) AVALIR

(510), (511) **07** odkurzacze i akcesoria do odkurzaczy.

(111) **197793** (220) 2006 06 13 (210) 311926
(151) 2007 11 21 (441) 2006 09 18
(732) Spółdzielnia „Pokój”, Bielsko-Biała, PL.
(540)



Kolor znaku: granatowy, biały, czerwony

(531) 3.7.16, 26.4.2, 27.5.1, 29.1.13

(510), (511) **30** słodczyce, cukierki.

(111) **197794** (220) 2006 06 14 (210) 312091
(151) 2007 11 06 (441) 2006 09 18
(732) TELEVISION VOYAGES LTD., Grand Cayman Islands, IO.

(540)



(531) 24.11.18, 27.5.1

(510), (511) **38** telekomunikacja, przekazywanie fonii lub wizji (radio i telewizja), nadawanie i rozpowszechnianie programów telewizyjnych i radiowych, telewizja kablowa, transmisja programów TV drogą kablową, wynajem kanałów telewizji kablowej.

(111) **197795** (220) 2006 06 19 (210) 312123

(151) 2007 11 06 (441) 2006 10 02

(732) „BIOFARM” Spółka z o.o., Poznań, PL.

(540) ZESPIRA

(510), (511) **05** produkty farmaceutyczne: leki, środki dezynfekcyjne, odkażające, produkty weterynaryjne, dietetyczne środki medyczne, produkty sanitarne: materiały opatrunkowe, plastry, podpaski higieniczne, żywność dla niemowląt.

(111) **197796** (220) 2006 06 19 (210) 312128

(151) 2007 11 28 (441) 2006 10 02

(732) OPTYKA HILAREX S.C. Piotr Kulas, Paweł Gołębiowski, Marcin Kulas, Będzin, PL.

(540) OXYS

(510), (511) **09** oprawki do okularów, okulary, okulary ochronne do uprawiania sportu, okulary przeciwsłoneczne.

(111) **197797** (220) 2006 06 19 (210) 312184

(151) 2007 11 12 (441) 2006 10 02

(732) Scandinavian Tobacco S.A., Jawornik, PL.

(540)



(531) 24.9.2, 25.1.15, 26.11.3, 27.5.1

(510), (511) **34** tytoń, papierosy, przybory dla palaczy, zapalniczki.

(111) **197798** (220) 1999 07 19 (210) 204927

(151) 2007 11 29

(732) NOVITUS Spółka Akcyjna, Nowy Sącz, PL.

(540)



Kolor znaku: jasnopopielaty, grafitowy

(531) 27.5, 29.1

(510), (511) **09** kasa fiskalna.(111) **197799** (220) 2002 06 03 (210) 251080

(151) 2007 10 22 (441) 2002 12 16

(732) Krakowska Kongregacja Kupaiecka, Kraków, PL.

(540) Wielki Konkurs Kupiectwa i Usług „HERMES”

(510), (511) **41** organizowanie konkursów.(111) **197800** (220) 2003 01 13 (210) 259680

(151) 2007 11 26 (441) 2003 07 14

(732) „BIOFARM” Spółka z o.o., Poznań, PL.

(540) BG-95

(510), (511) **05** produkty farmaceutyczne: leki, środki dezynfekcyjne, odkażające, produkty weterynaryjne, dietetyczne środki medyczne, produkty sanitarne: materiały opatrunkowe, plastry, podpaski higieniczne, żywność dla niemowląt.

(111) **197801** (220) 2005 03 08 (210) 292147

(151) 2007 12 07 (441) 2005 06 13

(732) „DRUM-POLSKA” Hieronim Strapagiel, Kalisz, PL.

(540)



Kolor znaku: żółty, seledynowy, czarny

(531) 26.1.2, 27.5.1, 29.1.13

(510), (511) **34** tytoń surowy i przetworzony, tytoń do skręcania papierosów, tytoń do żucia, tytoń do wdychania, wyroby tytoniowe, cygara, cygaretki, cygarniczki do papierosów, fajki i przybory do nich, filtry papierosowe, papierosy, tabaka, zapalniczki, zapalniczki dla palaczy, puszki na tytoń, pudełka do papierosów, maszyny do zwijania papierosów, **35** prowadzenie sklepów z artykułami dla palących, papierosami, cygarami, fajkami, artykułami papierniczymi, czasopismami, gazetami, książkami, albumami, kartami do gier, artykułami spożywczymi, kawą, herbatą, słodyczami, napojami.

(111) **197802** (220) 2002 09 13 (210) 255005

(151) 2007 10 18 (441) 2003 03 24

(732) Stowarzyszenie Instruktorów Golfa-PGA Polska, Gdynia, PL.

(540)



Kolor znaku: zielony, czerwony, biały

(531) 26.2, 27.5, 29.1

(510), (511) **35** dystrybucja materiałów reklamowych, druków, prospektów, afiszy, ulotek i transparentów oraz wielkowymiarowych billboardów o tematyce związanej z uprawianiem gry w golfa oraz z organizacją imprez gromadzących znaczną liczbę uczestników, powielanie dokumentów dla potrzeb osób trzecich oraz przygotowywanie zaplecza dokumentacyjnego w sprawach związanych z uprawianiem sportów elitarnych i zbiorową rekreacją, reklamowanie imprez sportowych i rekreacyjnych związanych z grą w golfa i grami pokrewnymi, rozlepianie oraz likwidacja nieaktualnych afiszy reklamowych i wielkowymiarowych billboardów o tematyce sportowej i rekreacyjnej, rozpowszechnianie ogłoszeń reklamowych nie tylko na nośniku papierowym o tematyce sportowej lub związanych z organizacją elitarnych imprez sportowych, wynajmowanie miejsca na umieszczanie ogłoszeń reklamowych, wypożyczanie materiałów i rekwizytów służących do rozpowszechniania reklamy o tematyce związanej z grą w golfa, organizowanie imprez wystawienniczych i reklamowych oraz handlowo-promocyjnych o tematyce sportowej, pośrednictwo handlowe polegające na kojarzeniu kontrahentów handlowych oraz zawieraniu umów handlowych w obrocie sprzętem i akcesoriami służącymi do uprawiania gry w golfa, zgrupowa-

nie na rzecz osób trzecich różnych towarów pozwalające nabywcy wygodnie je oglądać i kupować w sklepie z artykułami służącymi do gry w golfa, oraz przy pomocy wykorzystania środków telekomunikacji, jak również na zamówienie korespondencyjne, **39** organizowanie zbiorowych wycieczek, wypraw i podróży na zawody golfowe, przewożenie specjalistycznego sprzętu sportowego oraz sprzętu służącego do organizacji i uprawiania gry w golfa, przewożenie materiałów i wyposażenia służącego do celów wystawienniczych i ekspozycyjnych związanych z propagowaniem sportu golfowego, wyładunek i załadunek towarów i przedmiotów przeznaczonych do celów wystawienniczo-ekspozycyjnych oraz do obsługi imprez gromadzących większą liczbę uczestników gry w golfa, wynajem miejsc do garażowania środków transportu drogowego, wynajem pojazdów transportowych z kierowcą lub bez kierowcy w celu realizacji przewozu ludzi i sprzętu oraz akcesoriów sportu golfowego, rekreacyjnych i wystawienniczych, **41** organizowanie i prowadzenie kursów gry w golfa oraz nauka związanej z tym etykiety, organizowanie imprez i kwizów o charakterze rozrywkowym i rywalizacyjnym związanych z uprawianiem golfa, organizowanie seminariów tematycznych w sprawach związanych z uprawianiem gry w golfa, prowadzenie sympozjów o tematyce gry w golfa i gier podobnych gromadzących znaczną liczbę uczestników, wypożyczanie rekwizytów i sprzętu służącego do uprawiania gry w golfa oraz sprzętu wystawienniczo-ekspozycyjnego takiego jak plansze, stelaże, pomosty, bilboardy, witryny, tablice afiszowe, barierki ograniczające, ścianki ekspozycyjne i rusztowania wystawiennicze, prowadzenie serwisu informacyjnego w zakresie przepisów obowiązujących i organizacji gry w golfa, statystyki oraz przetwarzania informacji związanych z uprawianiem wyczynowym gry w golfa, wynajem lokali i innych obiektów służących do uprawiania sportu golfowego, **42** organizowanie golfowych imprez sportowych i rekreacyjnych, ekspertyzy w sprawach poprawności projektów organizacyjnych imprez golfowych i rekreacyjnych, usługi w zakresie projektowania specjalistycznej grafiki reklamowej o tematyce golfowo-rekreacyjnej, opracowywania i adaptacja programów komputerowego przetwarzania danych dla potrzeb logistyki imprez golfowych oraz organizacji i finansowego rozliczania elitarnych imprez golfowych.

(111) **197803** (220) 2004 10 06 (210) 286196
 (151) 2007 12 06 (441) 2005 01 10
 (732) BUDOWNICTWO ELEKTROENERGETYCZNE ENERGONET
 Sp. z o.o., Poznań, PL.
 (540)

BUDOWNICTWO ELEKTROENERGETYCZNE
ENERGONET Sp. z o.o.

Kolor znaku: granatowy, czerwony

(531) 27.5.1, 29.1.12

(510), (511) **37** budowa fundamentów pod słupy, budowa traktów światłowodowych budowa i przebudowa linii:110, 20, 400KV, wymiana izolacji, montaż urządzeń rozdzielczych.

(111) **197804** (220) 2004 12 27 (210) 289341
 (151) 2007 10 04 (441) 2005 04 04
 (732) Inter IKEA Centre Group A/S, Kastrup, DK.
 (540) DOMOTEKA

(510), (511) **01** produkty chemiczne do celów fotograficznych, rolnych, ogrodniczych i leśnych, nawozy do użyźniania gleby, **02** farby, pokosty, lakiery, produkty antykorozyjne, środki konserwujące, barwniki, **03** środki perfumeryjne, olejki eteryczne, kosmetyki, środki do pielęgnacji włosów, środki do mycia, czyszczenia i polerowania, mydła, środki do czyszczenia zębów, barwniki do celów kosmetycznych, barwniki do użytku domowego, **04** materiały oświetleniowe, świece i knoty do oświetlania, **06** metalowe materiały budowlane, profile budowlane, żaluzje i rolety metalowe, okucia, gwoździe, śruby i inne wyroby metalowe, wyroby ślusarskie, szafy pancerne, sejfy, **07** narzędzia i przyrządy ręczne o napędzie elektrycznym, mechanicznym i pneumatycznym, **08** narzędzia ręczne o napędzie ręcznym, sztucce, **09** urządzenia do nagrywania, transmisji lub reprodukcji dźwięku lub obrazu, magnetyczne nośniki danych, płyty (dyski)

z nagraniami, sprzęt przetwarzający dane, komputery, monitory, drukarki, przyrządy sygnalizacyjne i alarmowe, przyrządy pomiarowe, sprzęt nagłaśniający, automaty uruchamiane przez wrzucenie żetonu lub monety, kable elektryczne, telefony komórkowe, **11** aparaty oświetleniowe, grzewcze, chłodziarki, pralki automatyczne, urządzenia klimatyzacyjne i wentylacyjne, sprzęt do gotowania, pieczenia, elektryczne naczynia do gotowania, armatura sanitarna, wodociągowa i gazowa, **14** wyroby jubilerskie, kamienie szlachetne, zegarki, zegary, **16** papier, karton, kalka techniczna, wyroby z papieru i kartonu, druki, dzienniki, czasopisma, książki, zaproszenia, ulotki reklamowe, etykiety samoprzylepne, wizytówki, materiały fotograficzne, fotografie, programy dla maszyn cyfrowych, sprzęt dla artystów, maszyny do pisania, sprzęt biurowy, artykuły biurowe, tworzywa sztuczne do pakowania, **18** parasole i parasolki, torby, walizki, wyroby rymarskie, **19** materiały budowlane niemetalowe, glazura, terakota, stolarka budowlana, parkiety, mozaiki, płytki ceramiczne, **20** meble, lustra, ramy do obrazów, wyroby z drewna, korka, trzciny, sitowia, wikliny, rogu, kości, kości słoniowej, fiszbinu, muszli, bursztynu, masy perłowej, sepiolitu, z imitacji tych surowców lub z tworzyw sztucznych, **21** przybory kuchenne i gospodarstwa domowego, gąbki i grzebień, szczotki, materiały szczotkarskie, sprzęt do czyszczenia, pędzle, wyroby szklane, porcelanowe i ceramiczne, **24** tkaniny, wyroby tekstylne, nakrycia na łóżka i stoły, **25** ubrania, obuwie, nakrycia głowy, **26** koronki, hafty, wstążki i sploty, guziki, haczyki i oczka, szpilki, igły oraz inne artykuły krawieckie, sztuczne kwiaty, **27** dywany, chodniki (kilimy), słomianki, maty, linoleum, inne materiały do pokrywania podłóg, **28** gry i zabawki, artykuły gimnastyczne i sportowe, ozdoby choinkowe, **30** kawa, herbata, kakao, cukier, ryż, tapioka, sago, kawa nienaturalna, mąka i produkty zbożowe, chleb, wyroby cukiernicze, piekarnicze, słodczyce, lody, miód, melasa, drożdże i proszki do pieczenia, sól, musztarda, przyprawy, ocet, sosy, przyprawy, lód, **31** produkty ogrodnicze, rolnicze, leśne, ziarno, świeże owoce i warzywa, nasiona, rośliny, kwiaty naturalne, karma dla zwierząt, **32** piwo, wody mineralne i gazowane oraz inne napoje bezalkoholowe, napoje owocowe i soki owocowe, syropy i inne preparaty do przygotowywania napojów, **33** napoje alkoholowe, w tym wino, **34** tytoń, przybory dla palaczy, zapaliki, **35** organizacja i zarządzanie centrami handlowymi, prowadzenie sklepów i hurtowni z następującymi towarami: produkty chemiczne do celów fotograficznych, rolnych, ogrodniczych i leśnych, nawozy do użyźniania gleby, farby, pokosty, lakiery, produkty antykorozyjne, środki konserwujące, barwniki, środki perfumeryjne, olejki eteryczne, kosmetyki, środki do pielęgnacji włosów, środki do mycia, czyszczenia i polerowania, mydła, środki do czyszczenia zębów, materiały oświetleniowe, świece i knoty do oświetlania, metalowe materiały budowlane, profile budowlane, żaluzje i rolety metalowe, okucia, gwoździe, śruby i inne wyroby metalowe, wyroby ślusarskie, szafy pancerne, sejfy, narzędzia ręczne i przyrządy z napędem elektrycznym, mechanicznym, hydraulicznym i pneumatycznym, sztucce, urządzenia do nagrywania, transmisji lub reprodukcji dźwięku lub obrazu, magnetyczne nośniki danych, płyty (dyski) z nagraniami, sprzęt przetwarzający dane, komputery, monitory, drukarki, przyrządy sygnalizacyjne i alarmowe, przyrządy pomiarowe, sprzęt nagłaśniający, automaty uruchamiane przez wrzucenie żetonu lub monety, kable elektryczne, telefony komórkowe, aparaty oświetleniowe, grzewcze, chłodziarki, pralki automatyczne, urządzenia klimatyzacyjne i wentylacyjne, sprzęt do gotowania, pieczenia, elektryczne naczynia do gotowania, armatura sanitarna, wodociągowa i gazowa, wyroby jubilerskie, kamienie szlachetne, zegarki, zegary, papier, karton, kalka techniczna, wyroby z papieru, kartonu, druki, dzienniki, czasopisma, książki, zaproszenia, ulotki reklamowe, etykiety samoprzylepne, wizytówki, materiały fotograficzne, fotografie, programy dla maszyn cyfrowych, sprzęt dla artystów, maszyny do pisania, sprzęt biurowy, artykuły biurowe, tworzywa sztuczne do pakowania, parasole i parasolki, torby, walizki, wyroby rymarskie, materiały budowlane niemetalowe, glazura, terakota, stolarka budowlana, parkiety, mozaiki, płytki ceramiczne, meble, lustra, ramy do obrazów, wyroby z drewna, korka, trzciny, sitowia, wikliny, rogu, kości, kości słoniowej, fiszbinu, muszli, bursztynu, masy perłowej, sepiolitu, z imitacji tych surowców lub z tworzyw sztucznych, przybory kuchenne i gospodarstwa domowego, gąbki i grzebień, szczotki, materiały szczotkarskie, sprzęt do czyszczenia, pędzle, wyroby szklane, porcelanowe i ceramiczne, tkaniny, wyroby tekstylne, nakrycia na łóżka i stoły, ubrania, obuwie, nakrycia głowy, koronki, hafty, wstążki i sploty, guziki, haczyki i oczka, szpilki, igły oraz inne artykuły krawieckie, sztuczne kwiaty, dywany, chodniki (ki-

limy), słomianki, maty, linoleum, inne materiały do pokrywania podłóg, sztuczne kwiaty, gry i zabawki, artykuły gimnastyczne i sportowe, ozdoby choinkowe, kawa, herbata, kakao, cukier, ryż, tapioka, sago, kawa nienaturalna, mąka i produkty zbożowe, chleb, wyroby cukiernicze, piekarnicze, słodczyce, lody, miód, melasa, drożdże i proszki do pieczenia, sól, musztarda, przyprawy, ocet, sosy, przyprawy, lód, produkty ogrodnicze, rolnicze, leśne, ziarno, świeże owoce i warzywa, nasiona, rośliny, kwiaty naturalne, karma dla zwierząt, piwo, wody mineralne i gazowane oraz inne napoje bezalkoholowe, napoje owocowe i soki owocowe, syropy i inne preparaty do przygotowywania napojów, napoje alkoholowe, w tym wino, tytoń, przybory dla palaczy, zapalki, prowadzenie agencji informacji handlowej, agencji reklamowych, badania rynku, doradztwo handlowe, doradztwo w zakresie prowadzenia działalności gospodarczej, kojarzenie kontrahentów handlowych, dystrybucja materiałów reklamowych, pokazy towarów, organizowanie wystaw w celach handlowych i reklamowych, pomoc w zarządzaniu przedsiębiorstwami handlowymi lub przemysłowymi, wynajmowanie pomieszczeń do prowadzenia działalności gospodarczej, wypożyczanie urządzeń i wyposażenia biurowego oraz sklepowego, prowadzenie hurtowni, supermarketów i megamarketów w zakresie towarów wymienionych w wykazie, **36** administrowanie i zarządzanie nieruchomościami, agencje kredytowe, pośrednictwo w obrocie nieruchomościami, dzierżawa nieruchomości, usługi w zakresie inwestycji kapitałowych, pośrednictwo handlowe, usługi bankowe, pośrednictwo ubezpieczeniowe, wycena nieruchomości, wynajmowanie powierzchni biurowych, handlowych, garażowych, wynajmowanie mieszkań, **37** usługi budowlane, remontowe, instalacyjne, **38** usługi pocztowe i telekomunikacji, usługi telefonii komórkowej, telewizji kablowej, usługi internetowe, **39** transport, pakowanie i składowanie towarów, **41** szkolenia związane z wewnątrzrządem, prowadzeniem domu, usługi związane z prezentacją dzieł sztuki lub literatury w celach kulturalno-oświatowych lub edukacyjnych, **42** projektowanie budynków, wnętrz mieszkalnych, biur, pomieszczeń handlowych, ogrodów, komputerowego sprzętu, oprogramowania oraz sieci komputerowej, **43** kawiarnie, restauracje, usługi gastronomiczne, **44** salony fryzjerskie, salony kosmetyczne, usługi manicure, masaży chirurgii plastycznej, usługi dla ogrodnictwa, **45** ochrona mienia.

(111) **197805** (220) 2005 06 09 (210) 296203
 (151) 2007 11 16 (441) 2005 09 19
 (732) Towarzystwo Kultury Języka, Warszawa, PL.
 (540)



Kolor znaku: ciemnopomarańczowy, biały, czarny
 (531) 26.4.2, 26.4.11, 27.5.1, 29.1.13

(510), (511) **16** publikacje, podręczniki, czasopisma, materiały konferencyjne, materiały szkoleniowe, biuletyny informacyjne, broszury, **41** informacja o edukacji, organizowanie i obsługa konferencji, kongresów, konkursów w zakresie kultury języka i edukacji, publikowanie książek i tekstów, sprawdzianów pedagogicznych, tłumaczenia, kształcenie praktyczne, doradztwo w zakresie edukacji i popularyzacji języka, **42** prowadzenie prac badawczo-rozwojowych dla osób trzecich w dziedzinie językoznawstwa, specjalistyczne opiniowanie językoznawcze.

(111) **197806** (220) 2005 07 15 (210) 297834
 (151) 2007 11 08 (441) 2005 10 17
 (732) WARSAW APARTMENTS MAGNOLIE Spółka z o.o.,
 Warszawa, PL.

(540) ŹRÓDŁO SMAKU
 (510), (511) **36** zarządzanie nieruchomościami, pośredniczenie kupna sprzedaży, wynajmowanie mieszkań, organizacja pokazów, wystaw i targów, **41** usługi kulturalno-rozrywkowe mające na celu przede wszystkim rozrywkę, zabawę i rekreację, **43** usługi związane z prowadzeniem restauracji, usługi gastronomiczne.

(111) **197807** (220) 2005 07 15 (210) 297835
 (151) 2007 11 08 (441) 2005 10 17
 (732) WARSAW APARTMENTS MAGNOLIE Spółka z o.o.,
 Warszawa, PL.
 (540) WODOPÓJ
 (510), (511) **36** zarządzanie nieruchomościami, pośredniczenie kupna sprzedaży, wynajmowanie mieszkań, organizacja pokazów, wystaw i targów, **41** usługi kulturalno-rozrywkowe mające na celu przede wszystkim rozrywkę, zabawę i rekreację, **43** usługi związane z prowadzeniem restauracji, usługi gastronomiczne.

(111) **197808** (220) 2005 08 03 (210) 298561
 (151) 2007 10 23 (441) 2005 11 14
 (732) MCX Systems Sp. z o.o., Warszawa, PL.
 (540)



Kolor znaku: niebieski, czarny

(531) 4.5.3, 27.5.1, 29.1.12
 (510), (511) **09** maszyny do wysyłania i odbierania faksów, pamięci komputerowe, nagrane programy komputerowe, ładowalne programy komputerowe, zewnętrzne komputerowe urządzenia peryferyjne, stałe, nagrane oprogramowanie komputerowe, komputery, telekoparki, **16** artykuły biurowe za wyjątkiem mebli, **38** łączność poprzez terminale komputerowe, łączność poprzez sieć światłowodów, łączność telefoniczna, łączność telegraficzna, przesyłanie informacji tekstowej i obrazowej przy pomocy komputera, przesyłanie telegramów, przesyłanie telekopii, usługi telegraficzne, nadawanie telegramów, przesyłanie telegramów, informacja o telekomunikacji, **42** doradztwo w zakresie sprzętu komputerowego, aktualizacja oprogramowania komputerowego, komputerowe odzyskiwanie danych, oprogramowanie komputerowe, projektowanie systemów komputerowych, konwersja danych lub dokumentów na formę elektroniczną, odzyskiwanie danych komputerowych, instalacja oprogramowania komputerowego, konserwacja oprogramowania komputerowego, powielanie oprogramowania komputerowego, projektowanie oprogramowania komputerowego, wypożyczanie oprogramowania komputerowego.

(111) **197809** (220) 2005 08 14 (210) 298887
 (151) 2007 11 16 (441) 2005 11 14
 (732) EUROPLANT PHYTOPHARM Spółka z o.o., Kłęka, PL.
 (540)

Healthy Line



Kolor znaku: czarny, zielony

(531) 5.3.11, 27.5.1, 29.1.12
 (510), (511) **05** preparaty farmaceutyczne wzmacniające odporność organizmu zawierające witaminy i minerały, suplementy diety do celów medycznych: preparaty odżywcze i witaminowe do celów medycznych, dodatki odżywcze do celów leczniczych, żywność dietetyczna do celów leczniczych, pojedyncze leki ziołowe, mieszanki ziołowe, preparaty ziołowe, zioła proszkowane, soki, syropy, eliksiry, oleje lecznicze, preparaty iniekcyjne, suche formy preparatów roślinnych, kapsułki, tabletki, leki roślinne, napoje dietetyczne do celów leczniczych, wyciągi i nalewki do celów leczniczych, woda mineralna do celów leczniczych, wody lecznicze, herbata lecznicza, herbata z ziół, guma do żucia do celów leczniczych, kompresy, maści, sole kąpielowe do celów leczniczych, preparaty lecznicze do kąpiele, **30** herbaty, wyciągi i nalewki inne niż do celów leczniczych.

(111) **197810** (220) 2005 08 22 (210) 299121
 (151) 2007 12 03 (441) 2005 11 28
 (732) „DRAGONGAZ” Sp. z o.o., Wrocław, PL.

(540)



Kolor znaku: niebieski, biały, czerwony, żółty

(531) 4.3.3, 24.1.5, 24.1.9, 26.11.2, 27.5.1, 29.1.14

(510), (511) **04** gazy płynne dla gospodarstw domowych, rolnictwa, rzemiosła i przemysłu, paliwa płynne dla celów grzewczych, gospodarczych i przemysłowych, wymienione gazy i paliwa konfekcjonowane w butlach i w zbiornikach, **06** pojemniki i zbiorniki metalowe na paliwa płynne i gazowe, **39** transport paliw i gazów płynnych w fazie płynnej i gazowej, magazynowanie paliw i gazów płynnych, spedycja i dystrybucja gazów płynnych.

(111) **197811** (220) 2005 09 23 (210) 300332

(151) 2007 11 16 (441) 2005 12 27

(732) „MASPEX” Spółka z ograniczoną odpowiedzialnością, Wadowice, PL.

(540)



Kolor znaku: czerwony, pomarańczowy, zielony, żółty, biały, niebieski, jasnoniebieski, czarny, fioletowy

(531) 2.1.25, 5.7.14, 24.15.1, 27.5.1, 29.1.15

(510), (511) **03** aromaty do napojów (olejki eteryczne), antyperspiranty, saszetki zapachowe, saszetki zapachowe do bielizny, chusteczki nasączone płynami kosmetycznymi, cytrynowe olejki eteryczne, dezodoranty do użytku osobistego, mydła dezodorujące, mydła dezynfekujące, esencje eteryczne, olejki esencjonalne, preparaty kosmetyczne do kąpieli, sole kąpielowe do celów innych niż lecznicze, mleczko kosmetyczne, wazelina, zestawy kosmetyków, kostki mydła toaletowego, kremy kosmetyczne, maści do celów kosmetycznych, preparaty do mycia, mydła przeciwpotowe, mydła przeciwpotowe do stóp, mydła zapachowe, mydła lecznicze, olejki do celów kosmetycznych, olejki toaletowe, preparaty do opalania się, preparaty przeciwsłoneczne, pasty, proszki, płyny do zębów, patyczki z watą do celów kosmetycznych, preparaty do pielęgnacji jamy ustnej nie do celów leczniczych, płyny do pielęgnacji włosów, preparaty do prania, preparaty kosmetyczne do pielęgnacji skóry, szampony, środki do czyszczenia zębów, talk kosmetyczny, toniki kosmetyczne, środki do pielęgnacji ust nie do celów leczniczych, waciki toaletowe, wata do celów kosmetycznych, wywabiacze plam, **05** mleko białkowe, mleko słodowe do celów leczniczych, chleb dla diabetyków, cukier dla celów leczniczych, cukier do celów medycznych, wyroby cukiernicze do celów leczniczych, cukierki do celów leczniczych, dietetyczna żywność przystosowana do celów medycznych, dietetyczne napoje przystosowane do celów medycznych, guma do żucia do celów medycznych, napoje lecznicze, dodatki mineralne do żywności, wody mineralne do celów leczniczych o smaku owocowym, mleko w proszku dla niemowląt o smaku owocowym, żywność dla niemowląt z dodatkiem owoców, preparaty witaminowe, żywność dietetyczna do celów leczniczych, napoje dietetyczne, dietetyczne środki spożywcze, tabletki musujące wzbogacone w witaminy i minerały, napoje lecznicze, środki zmniejszające apetyt do celów medycznych, herbata lecznicza, herbata astmatyków, sole do kąpieli do celów leczniczych, płyny do przemywania oczu, dodatki odżywcze do celów leczniczych, tran o smaku owocowym, **29** napoje i produkty mleczne, jogurty, kefir, kumys, serwatki, śmietana, napoje mleczne lub z przewagą mleka, napoje z mleka sojowego lub z przewagą mleka sojowego, produkty z mleka sojowego, mleko sojowe, serki, serki homogenizowane, serki twarogowe, serki do smarowania, tofu, owoce gotowane, konserwowane, puszkowane, suszone, kandyzowane, mrożone, przeciery owocowe, przecier jabłkowy, miąższ owo-

ców, sałatki owocowe, sałatki owocowo-warzywne, chipsy owocowe, chrupki owocowe, masła owocowe, dżemy, galaretki jadalne, marmolady, przeciery, koncentraty owocowe, koncentraty owocowo-warzywne, przetwory owocowe, owoce spreparowane, owoce lukrowane, desery w postaci kremów owocowych, desery w postaci kremów czekoladowych z dodatkiem owoców, **30** biszkopty, słodkie bułeczki, bułki, ciasta, ciastka ryżowe, ciasto w proszku, ciasto na ciastka, keks ryżowy, produkty zbożowe: wyroby piekarnicze, ciastkarskie, mączne, ciastka, wyroby cukiernicze, cukierki, cukierki twarde, landrynki, karmelki, cukierki wzbogacone witaminami, słodycze, pomadki, pralinki, słodycze ozdobne na choinki, słodycze z esencjami ziołowymi, słodycze z witaminami, słodycze do ssania, słodycze do ssania z esencjami ziołowymi, słodycze do ssania z witaminami, drosy z esencjami ziołowymi, drosy z witaminami, drażetki polerowane, pastylki pudrowe z esencjami ziołowymi, pastylki pudrowe z witaminami, herbatniki, herbatniki petit-beurre, puddingi, lizaki, lizaki z witaminami, czekolada pitna o smaku owocowym, napoje na bazie czekolady o smaku owocowym, gorąca czekolada o smaku owocowym, aromatyzowana czekolada pitna o smaku owocowym, napoje czekoladowe z mlekiem o smaku owocowym, gotowe galaretki spożywcze wzbogacone witaminami, galaretki owocowe (słodycze), galaretki spożywcze nie do celów medycznych, guma do żucia nie do celów medycznych, herbata o smaku owocowym, napoje na bazie herbaty, herbata mrożona, herbata w proszku, napoje na bazie herbaty z esencjami ziołowymi, napoje na bazie herbaty z witaminami, herbata granulowana, herbata z witaminami, herbata instant, jogurt mrożony, miód z owocami, miód z esencjami ziołowymi, wyroby z kakao o smaku owocowym, napoje kakaowe z mlekiem o smaku owocowym, napoje na bazie kakao o smaku owocowym, wyroby spożywcze na bazie kakao, kasza manna z owocami, kleiki spożywcze na bazie mleka, napoje na bazie kawy o smaku owocowym, napoje kawowe z kakao o smaku owocowym, muszli, naleśniki z owocami, lody, lody spożywcze, lody spożywcze w proszku, lód do napojów chłodzących, jadalne ozdoby do ciast, rollsy, sosy do sałatek, słodziki naturalne, sosy do polewania deserów, esencje do żywności z dodatkiem witamin, wyroby cukiernicze, nadzienie cukiernicze, polewy owocowe jako polewy cukiernicze, polewa czekoladowa o smaku owocowym, polewy aromatyzowane, dodatki do deserów nie zawarte w innych klasach, sosy owocowe, sosy czekoladowe o smaku owocowym, kremy owocowe jako wyroby cukiernicze, kremy czekoladowe o smaku owocowym, sosy aromatyzowane, sorbety (lody), batony, jogurty mrożone, **32** soki, napoje, napoje bezalkoholowe, napoje gazowane i niegazowane, wody mineralne gazowane i niegazowane, lemoniady, syropy do lemoniady wzbogacone witaminami, syropy z witaminami do napojów, syropy do sporządzania napojów, syropy owocowe, napoje izotoniczne, napoje serwatkowe, tabletki musujące do sporządzania napojów, pastylki do sporządzania napojów, proszki do sporządzania napojów, pastylki z witaminami do napojów, proszki z witaminami do napojów, tabletki z witaminami do sporządzania napojów, soki owocowe, napoje owocowe, soki wzbogacone witaminami, nektary owocowe, soki warzywne do picia, soki warzywno-owocowe, soki przecierowe, aperitify bezalkoholowe, koktajle bezalkoholowe, napoje instant, soki wieloowocowe, napoje wieloowocowe, napoje owocowo-warzywne, sorbety (napoje), napoje z witaminami, soki owocowe wzbogacone błonnikiem, bezalkoholowe wyciągi z owoców, bezalkoholowe ekstrakty owocowe, esencje do produkcji napojów.

(111) **197812** (220) 2005 09 23 (210) 300334

(151) 2007 11 16 (441) 2005 12 27

(732) „MASPEX” Spółka z ograniczoną odpowiedzialnością, Wadowice, PL.

(540)



(531) 2.1.25, 24.15.1, 27.5.1

(510), (511) **03** aromaty do napojów (olejki eteryczne), antyperspiranty, saszetki zapachowe, saszetki zapachowe do bielizny, chusteczki nasączone płynami kosmetycznymi, cytrynowe olejki eteryczne, dezodoranty do użytku osobistego, mydła dezodorujące, mydła dezynfekujące, esencje eteryczne, olejki esencjonalne, preparaty kosmetyczne do kąpieli, sole kąpielowe do celów innych niż lecznicze, mleczko kosmetyczne, wazelina, zestawy kosmetyków, kostki mydła toaletowego, kremy kosmetyczne, maści do celów kosmetycznych, esencje mięty, preparaty do mycia, mydła przeciwpotowe, mydła przeciwpotowe do stóp, mydła zapachowe, mydła lecznicze, olejki do celów kosmetycznych, olejki toaletowe, preparaty do opalania się, preparaty przeciwśloneczne, pasty, proszki, płyny do zębów, patyczki z wata do celów kosmetycznych, preparaty do pielęgnacji jamy ustnej nie do celów leczniczych, płyny do pielęgnacji włosów, preparaty do prania, preparaty kosmetyczne do pielęgnacji skóry, szampony, środki do czyszczenia zębów, talk kosmetyczny, toniki kosmetyczne, środki do pielęgnacji ust nie do celów leczniczych, waciki toaletowe, wata do celów kosmetycznych, wywabiacze plam, **05** mleko białkowe, mleko słodowe do celów leczniczych, chleb dla diabetyków, cukier dla celów leczniczych, cukier do celów medycznych, wyroby cukiernicze do celów leczniczych, cukierki do celów leczniczych, dietetyczna żywność przystosowana do celów medycznych, dietetyczne napoje przystosowane do celów medycznych, guma do żucia do celów medycznych, napoje lecznicze, mąka do celów farmaceutycznych, dodatki mineralne do żywności, wody mineralne do celów leczniczych, laktoza, mleko w proszku dla niemowląt, żywność dla niemowląt, preparaty witaminowe, żywność dietetyczna do celów leczniczych, napoje dietetyczne, dietetyczne środki spożywcze, tabletki musujące wzbogacone w witaminy i minerały, napoje lecznicze, środki antyseptyczne, środki zmniejszające apetyt do celów medycznych, herbata lecznicza, herbata dla astmatyków, środki bakteriobójcze, chusteczki nasączone płynami farmaceutycznymi, sole do kąpieli do celów leczniczych, maści do celów farmaceutycznych, preparaty przeciw moczeniu się, płyny do przemywania oczu, dodatki odżywcze do celów leczniczych, materiały opatrunkowe, plastry samoprzylepne, woda termalna, tran, **29** mleko i produkty mleczne, jogurty, kefir, kumys, serwatki, śmietana, napoje mleczne lub z przewagą mleka, napoje z mleka sojowego lub z przewagą mleka sojowego, produkty z mleka sojowego, mleko sojowe, sery, białe sery, żółte sery, serki, serki homogenizowane, serki twarogowe, serki do smarowania, tofu, warzywa gotowane, konserwowane, puszkowane, suszone, mrożone, owoce gotowane, konserwowane, puszkowane, suszone, kandyzowane, mrożone, zupy, składniki do sporządzania zup, przetwory do zup jarzynowych, przeciery owocowe, przecier jabłkowy, miąższ owoców, sałatki owocowe, sałatki warzywne, chipsy ziemniaczane, chipsy owocowe, chrupki owocowe, chrupki ziemniaczane, masło czekoladowe, masło kakaowe, masło arachidowe, masło z orzechów kokosowych, dżemy, galaretki jadalne, marmolady, jajka, przeciery, koncentraty owocowe i warzywne, koncentraty owocowo-warzywne, przetwory owocowe i warzywne, owoce spreparowane, owoce lukrowane, desery w postaci kremów owocowych, desery w postaci kremów czekoladowych, **30** biszkopty, słodkie bułeczki, bułki, chleb, chleb bezdrożdżowy, pieczywo chrupkie, ciasta, ciastka ryżowe, ciasto w proszku, ciasto na ciastka, keks ryżowy, produkty zbożowe: wyroby piekarnicze, ciastkarskie, mączne, ciastka, wyroby cukiernicze, cukierki, cukierki twarde, landrynki, karmelki, cukierki miętowe, cukierki wzbogacone witaminami, słodycze, pomadki, pralinki, słodycze ozdobne na choinki, słodycze z esencjami ziołowymi, słodycze z witaminami, słodycze do ssania, słodycze do ssania z esencjami ziołowymi, słodycze do ssania z witaminami, dropy z esencjami ziołowymi, dropy z witaminami, drażetki polewane, pastylki pudrowe z esencjami ziołowymi, pastylki pudrowe z witaminami, herbatniki, herbatniki petit-beurre, makaroniki, chałwa, marcepan, puddingi, chipsy zbożowe, lizaki, lizaki z witaminami, czekolada, czekolada pitna, napoje na bazie czekolady, gorąca czekolada, aromatyzowana czekolada pitna, napoje czekoladowe z mlekiem, gotowe galaretki spożywcze wzbogacone witaminami, galaretki owocowe (słodycze), galaretki spożywcze nie do celów medycznych, guma do żucia nie do celów medycznych, gofry, herbata, napoje na bazie herbaty, herbata mrożona, herbata w proszku, napoje na bazie herbaty z esencjami ziołowymi, napoje na bazie herbaty z witaminami, herbata granulowana, herbata z witaminami, herbata instant, jogurt mrożony, miód, miód z esencjami ziołowymi, kakao, wyroby z kakao, napoje kakaowe z mlekiem, napoje na bazie kakao, napoje na bazie kakao z witaminami, wyroby spożywcze na bazie ka-

kao, kasza manna, kleiki spożywcze na bazie mleka, paluszki, krakersy, kawa, kawa instant, napoje na bazie kawy, kawa zbożowa, napoje kawowe z mlekiem, kukurydza prażona, płatki kukurydziane, płatki zbożowe, kuskus, kaszki, makarony, muesli, mąka, kasze spożywcze, mąka kukurydziana, mąka pszenna, mąka sojowa, naleśniki, chrupki kukurydziane, lody, lody spożywcze, lody spożywcze w proszku, lód do napojów chłodzących, jadalne ozdoby do ciast, płatki owsiane, rollsy, ryż, sosy do sałatek, słodziki naturalne, sosy do polewania deserów, suchary, tortille, esencje do żywności z dodatkiem witamin, wyroby cukiernicze, nadzienie cukiernicze, polewy owocowe jako polewy cukiernicze, polewa czekoladowa, polewy aromatyzowane, dodatki do deserów nie zawarte w innych klasach, soki owocowe, sosy czekoladowe, kremy owocowe jako wyroby cukiernicze, kremy czekoladowe, sosy aromatyzowane, sorbety (lody), batony, jogurty mrożone, przyprawy, **32** soki, napoje, napoje bezalkoholowe, napoje gazowane i niegazowane, wody mineralne gazowane i niegazowane, lemoniady, syropy do lemoniady wzbogacone witaminami, syropy z witaminami do napojów, syropy do sporządzania napojów, syropy owocowe, napoje izotoniczne, napoje serwatkowe, tabletki musujące do sporządzania napojów, pastylki do sporządzania napojów, proszek do sporządzania napojów, pastylki do napojów gazowanych, proszki do napojów gazowanych, pastylki z witaminami do napojów, proszki z witaminami do napojów, tabletki z witaminami do sporządzania napojów, soki owocowe, napoje owocowe, soki wzbogacone witaminami, nektary owocowe, nektary warzywne, soki warzywne do picia, napoje warzywne do picia, soki warzywno-owocowe, sok pomidorowy, napoje pomidorowe, soki marchwiowe, soki przecierowe, aperitify bezalkoholowe, koktajle bezalkoholowe, napoje instant, soki wieloowocowe, napoje wieloowocowe, soki wielowarzywne do picia, napoje owocowo-warzywne, sorbety (napoje), napoje z witaminami, soki owocowe wzbogacone błonnikami, soki warzywne jako napoje wzbogacone błonnikami, bezalkoholowe wyciągi z owoców, bezalkoholowe ekstrakty owocowe, esencje do produkcji napojów.

(111) **197813** (220) 2005 09 23 (210) 300335
 (151) 2007 11 16 (441) 2005 12 27
 (732) „MASPEX” Spółka z ograniczoną odpowiedzialnością,
 Wadowice, PL.
 (540)



Kolor znaku: niebieski, biały, czerwony

(531) 27.5.1, 29.1.1, 29.1.4, 29.1.6

(510), (511) **03** aromaty do napojów (olejki eteryczne), antyperspiranty, saszetki zapachowe, saszetki zapachowe do bielizny, chusteczki nasączone płynami kosmetycznymi, cytrynowe olejki eteryczne, dezodoranty do użytku osobistego, mydła dezodorujące, mydła dezynfekujące, esencje eteryczne, olejki esencjonalne, preparaty kosmetyczne do kąpieli, sole kąpielowe do celów innych niż lecznicze, mleczko kosmetyczne, wazelina, zestawy kosmetyków, kostki mydła toaletowego, kremy kosmetyczne, maści do celów kosmetycznych, esencje mięty, preparaty do mycia, mydła przeciwpotowe, mydła przeciwpotowe do stóp, mydła zapachowe, mydła lecznicze, olejki do celów kosmetycznych, olejki toaletowe, preparaty do opalania się, preparaty przeciwśloneczne, pasty, proszki, płyny do zębów, patyczki z wata do celów kosmetycznych, preparaty do pielęgnacji jamy ustnej, nie do celów leczniczych, płyny do pielęgnacji włosów, preparaty do prania, preparaty kosmetyczne do pielęgnacji skóry, szampony, środki do czyszczenia zębów, talk kosmetyczny, toniki kosmetyczne, środki do pielęgnacji ust, nie do celów leczniczych, waciki toaletowe, wata do celów kosmetycznych, wywabiacze plam, **05** mleko białkowe, mleko słodowe do celów leczniczych, chleb dla diabetyków, cukier dla celów leczniczych, cukier do celów medycznych, wyroby cukiernicze do celów leczniczych, cukierki do celów leczniczych, dietetyczna żywność przystosowana do celów medycznych, dietetyczne napoje przystosowane do celów medycznych, guma do żucia do celów medycznych, napoje lecznicze, mąka do

celów farmaceutycznych, dodatki mineralne do żywności, wody mineralne do celów leczniczych, laktoza, mleko w proszku dla niemowląt, żywność dla niemowląt, preparaty witaminowe, żywność dietetyczna do celów leczniczych, napoje dietetyczne, dietetyczne środki spożywcze, tabletki musujące wzbogacone w witaminy i minerały, napoje lecznicze, środki antyseptyczne, środki zmniejszające apetyt do celów medycznych, herbata lecznicza, herbata dla astmatyków, środki bakteriobójcze, chusteczki nasączone płynami farmaceutycznymi, sole do kąpeli do celów leczniczych, maści do celów farmaceutycznych, preparaty przeciw moczeniu się, płyny do przemywania oczu, dodatki odżywcze do celów leczniczych, materiały opatrunkowe, plastry samoprzylepne, woda termalna, tran, **29** mleko i produkty mleczne, jogurty, kefir, kumys, serwatki, śmietana, napoje mleczne lub z przewagą mleka, napoje z mleka sojowego lub z przewagą mleka sojowego, produkty z mleka sojowego, mleko sojowe, sery, białe sery, żółte sery, serki, serki homogenizowane, serki twarogowe, serki do smarowania, tofu, warzywa gotowane, konserwowane, puszkowane, suszone, mrożone, owoce gotowane, konserwowane, puszkowane, suszone, kandyzowane, mrożone, zupy, składniki do sporządzania zup, przetwory do zup jarzynowych, przecięry owocowe, przecier jabłkowy, miąższ owoców, sałatki owocowe, sałatki warzywne, chipsy ziemniaczane, chipsy owocowe, chrupki owocowe, chrupki ziemniaczane, masło czekoladowe, masło kakaowe, masło arachidowe, masło z orzechów kokosowych, dżemy, galaretki jadalne, marmolady, jajka, przecięry, koncentraty owocowe i warzywne, koncentraty owocowo-warzywne, przetwory owocowe i warzywne, owoce spreparowane, owoce lukrowane, desery w postaci kremów owocowych, desery w postaci kremów czekoladowych, **30** biszkopty, słodkie bułeczki, bułki, chleb, chleb bezdrożdżowy, pieczywo chrupkie, ciasta, ciastka ryżowe, ciasto w proszku, ciasto na ciastka, keks ryżowy, produkty zbożowe: wyroby piekarnicze, ciastkarskie, mączne, ciastka, wyroby cukiernicze, cukierki, cukierki twarde, landrynki, karmelki, cukierki miętowe, cukierki wzbogacone witaminami, słodycze, pomadki, pralinki, słodycze ozdobne na choinki, słodycze z esencjami ziołowymi, słodycze z witaminami, słodycze do ssania, słodycze do ssania z esencjami ziołowymi, słodycze do ssania z witaminami, dropsy z esencjami ziołowymi, dropsy z witaminami, drażetki polerowane, pastylki pudrowe z esencjami ziołowymi, pastylki pudrowe z witaminami, herbatniki, herbatniki petit-beurre, makaroniki, chałwa, marcepan, puddingi, chipsy zbożowe, lizaki, lizaki z witaminami, czekolada, czekolada pitna, napoje na bazie czekolady, gorąca czekolada, aromatyzowana czekolada pitna, napoje czekoladowe z mlekiem, gotowe galaretki spożywcze wzbogacone witaminami, galaretki owocowe (słodycze), galaretki spożywcze nie do celów medycznych, guma do żucia nie do celów medycznych, gofry, herbata, napoje na bazie herbaty, herbata mrożona, herbata w proszku, napoje na bazie herbaty z esencjami ziołowymi, napoje na bazie herbaty z witaminami, herbata granulowana, herbata z witaminami, herbata instant, jogurt mrożony, miód, miód z esencjami ziołowymi, kakao, wyroby z kakao, napoje kakaowe z mlekiem, napoje na bazie kakao, napoje na bazie kakao z witaminami, wyroby spożywcze na bazie kakao, kasza manna, kleiki spożywcze na bazie mleka, paluszki, krakersy, kawa, kawa instant, napoje na bazie kawy, kawa zbożowa, napoje kawowe z mlekiem, kukurydza prażona, płatki kukurydziane, płatki zbożowe, kuskus, kaszki, makarony, muesli, mąka, kasze spożywcze, mąka kukurydziana, mąka pszenna, mąka sojowa, naleśniki, chrupki kukurydziane, lody, lody spożywcze, lody spożywcze w proszku, lód do napojów chłodzących, jadalne ozdoby do ciast, płatki owsiane, rollsy, ryż, sosy do sałatek, słodziki naturalne, sosy do polewania deserów, suchary, tortille, esencje do żywności z dodatkiem witamin, wyroby cukiernicze, nadzienie cukiernicze, polewy owocowe jako polewy cukiernicze, polewa czekoladowa, polewy aromatyzowane, dodatki do deserów nie zawarte w innych klasach, sosy owocowe, sosy czekoladowe, kremy owocowe jako wyroby cukiernicze, kremy czekoladowe, sosy aromatyzowane, sorbety (lody), batony, jogurty mrożone, przyprawy, **32** soki, napoje, napoje bezalkoholowe, napoje gazowane i niegazowane, wody mineralne gazowane i niegazowane, lemoniady, syropy do lemoniady wzbogacone witaminami, syropy z witaminami do napojów, syropy do sporządzania napojów, syropy owocowe, napoje izotoniczne, napoje serwatkowe, tabletki musujące do sporządzania napojów, pastylki do sporządzania napojów, proszek do sporządzania napojów, pastylki do napojów gazowanych, proszki do napojów gazowanych, pastylki z witaminami do napojów, proszki z witaminami do napojów, tabletki z witaminami do sporządzania napojów, soki owocowe, napoje owocowe, soki

wzbogacone witaminami, nektary owocowe, nektary warzywne, soki warzywne do picia, napoje warzywne do picia, soki warzywno-owocowe, sok pomidorowy, napoje pomidorowe, soki marchwiowe, soki przecierowe, aperitify bezalkoholowe, koktajle bezalkoholowe, napoje instant, soki wieloowocowe, napoje wieloowocowe, soki wielo-warzywne do picia, napoje owocowo-warzywne, sorbety (napoje), napoje z witaminami, soki owocowe wzbogacone błonnikiem, soki warzywne jako napoje wzbogacone błonnikiem, bezalkoholowe wyciągi z owoców, bezalkoholowe ekstrakty owocowe, esencje do produkcji napojów.

(111) **197814** (220) 2005 09 23 (210) 300336
 (151) 2007 11 16 (441) 2005 12 27
 (732) „MASPEX” Spółka z ograniczoną odpowiedzialnością,
 Wadowice, PL.
 (540)



Kolor znaku: czerwony, pomarańczowy, zielony, żółty, biały, niebieski, jasnoniebieski

(531) 2.1.25, 5.7.11, 24.15.1, 27.5.1, 29.1.15

(510), (511) **03** aromaty pomarańczowe i mandarynkowe do napojów (olejki eteryczne), saszetki zapachowe o zapachu pomarańczy i mandarynek, saszetki zapachowe o zapachu pomarańczy i mandarynek do bielizny, chusteczki nasączone płynami kosmetycznymi o zapachu pomarańczy i mandarynek, olejki eteryczne pomarańczowe i mandarynkowe, dezodoranty do użytku osobistego o zapachu pomarańczy i mandarynek, mydła dezodorujące pomarańczowe i mandarynkowe, esencje eteryczne pomarańczowe i mandarynkowe, olejki esencjonalne pomarańczowe i mandarynkowe, preparaty kosmetyczne do kąpieli o zapachu pomarańczy i mandarynek, sole kąpielowe do celów innych niż lecznicze o zapachu pomarańczy i mandarynek, mleczko kosmetyczne o zapachu pomarańczy i mandarynek, kostki mydła toaletowego o zapachu pomarańczy i mandarynek, kremy kosmetyczne o zapachu lub z zawartością pomarańczy i mandarynek, preparaty do mycia o zapachu pomarańczy i mandarynek, mydła przeciwpotowe o zapachu pomarańczy i mandarynek, mydła przeciwpotowe do stóp o zapachu pomarańczy i mandarynek, mydła zapachowe o zapachu pomarańczy i mandarynek, mydła lecznicze o zapachu pomarańczy i mandarynek, olejki do celów kosmetycznych o zapachu pomarańczy i mandarynek, olejki toaletowe o zapachu pomarańczy i mandarynek, pasty, proszki, płyny do zębów o smaku i/lub zapachu pomarańczy i mandarynek, preparaty do pielęgnacji jamy ustnej nie do celów leczniczych o smaku i/lub zapachu pomarańczy i mandarynek, płyny do pielęgnacji włosów o zapachu pomarańczy i mandarynek, preparaty do prania o zapachu pomarańczy i mandarynek, preparaty kosmetyczne do pielęgnacji skóry z zawartością i/lub o zapachu pomarańczy i mandarynek, szampony z zawartością i/lub o zapachu pomarańczy i mandarynek, środki do czyszczenia zębów o smaku i/lub o zapachu pomarańczy i mandarynek, talk kosmetyczny z zawartością i/lub o zapachu pomarańczy i mandarynek, toniki kosmetyczne z zawartością i/lub o zapachu pomarańczy i mandarynek, środki do pielęgnacji ust nie do celów leczniczych o smaku i/lub o zapachu pomarańczy i mandarynek, **05** mleko białkowe o smaku i/lub z zawartością pomarańczy i mandarynek, mleko słodowe do celów leczniczych o smaku i/lub z zawartością pomarańczy i mandarynek, wyroby cukiernicze do celów leczniczych o smaku i/lub z zawartością pomarańczy i mandarynek, cukierki do celów leczniczych o smaku i/lub z zawartością pomarańczy i mandarynek, dietetyczna żywność przystosowana do celów medycznych o smaku i/lub z zawartością pomarańczy i mandarynek, dietetyczne napoje przystosowane do celów medycznych o smaku i/lub z zawartością pomarańczy i mandarynek, guma do żucia do celów medycznych o smaku i/lub z zawartością pomarańczy i mandarynek, napoje lecznicze o smaku i/lub z zawartością pomarańczy i mandarynek, żywność dietetyczna do celów leczniczych

o smaku i/lub z zawartością pomarańczy i mandarynek, napoje dietetyczne o smaku i/lub z zawartością pomarańczy i mandarynek, dietetyczne środki spożywcze o smaku i/lub z zawartością pomarańczy i mandarynek, tabletki musujące wzbogacone w witaminy i minerały o smaku i/lub z zawartością pomarańczy i mandarynek, napoje lecznicze o smaku i/lub z zawartością pomarańczy i mandarynek, środki zmniejszające apetyt do celów medycznych o smaku i/lub z zawartością pomarańczy i mandarynek, herbata lecznicza o smaku i/lub z zawartością pomarańczy i mandarynek, herbata dla astmatyków o smaku i/lub z zawartością pomarańczy i mandarynek, sole do kąpieli do celów leczniczych o smaku i/lub z zawartością pomarańczy i mandarynek, dodatki odżywcze do celów leczniczych o smaku i/lub z zawartością pomarańczy i mandarynek, tran o smaku i/lub z zawartością pomarańczy i mandarynek, **29** mleko i produkty mleczne o smaku i/lub z zawartością pomarańczy i mandarynek, jogurty o smaku i/lub z zawartością pomarańczy i mandarynek, kefir o smaku i/lub z zawartością pomarańczy i mandarynek, kumys o smaku i/lub z zawartością pomarańczy i mandarynek, serwatki o smaku i/lub z zawartością pomarańczy i mandarynek, napoje mleczne lub z przewagą mleka o smaku i/lub z zawartością pomarańczy i mandarynek, napoje z mleka sojowego lub z przewagą mleka sojowego o smaku i/lub z zawartością pomarańczy i mandarynek, produkty z mleka sojowego o smaku i/lub z zawartością pomarańczy i mandarynek, mleko sojowe o smaku i/lub z zawartością pomarańczy i mandarynek, serki o smaku i/lub z zawartością pomarańczy i mandarynek, serki homogenizowane o smaku i/lub z zawartością pomarańczy i mandarynek, serki twarogowe o smaku i/lub z zawartością pomarańczy i mandarynek, serki do smarowania o smaku i/lub z zawartością pomarańczy i mandarynek, gotowane, konserwowane, puszkowane, suszone, kandyzowane, mrożone pomarańcze i mandarynki, przeciera z pomarańczy i mandarynek, miąższ z pomarańczy i mandarynek, sałatki owocowe o smaku i/lub z zawartością pomarańczy i mandarynek, dżemy o smaku i/lub z zawartością pomarańczy i mandarynek, galaretki jadalne o smaku i/lub z zawartością pomarańczy i mandarynek, marmolady o smaku i/lub z zawartością pomarańczy i mandarynek, koncentraty o smaku i/lub z zawartością pomarańczy i mandarynek, przetwory owocowe o smaku i/lub z zawartością pomarańczy i mandarynek, owoce spreparowane o smaku i/lub z zawartością pomarańczy i mandarynek, lukrowane pomarańcze i mandarynki, desery w postaci kremów owocowych o smaku i/lub z zawartością pomarańczy i mandarynek, **30** biszkopty o smaku i/lub z zawartością pomarańczy i mandarynek, **30** słodkie bułeczki o smaku i/lub z zawartością pomarańczy i mandarynek, ciasta o smaku i/lub z zawartością pomarańczy i mandarynek, ciastka ryżowe o smaku i/lub z zawartością pomarańczy i mandarynek, ciasto w proszku o smaku i/lub z zawartością pomarańczy i mandarynek, ciasto na ciastka o smaku i/lub z zawartością pomarańczy i mandarynek, keks ryżowy o smaku i/lub z zawartością pomarańczy i mandarynek, produkty zbożowe o smaku i/lub z zawartością pomarańczy i mandarynek: wyroby piekarnicze, ciastkarskie, mączne, ciastka o smaku i/lub z zawartością pomarańczy i mandarynek, wyroby cukiernicze o smaku i/lub z zawartością pomarańczy i mandarynek, cukierki o smaku i/lub z zawartością pomarańczy i mandarynek, landrynki o smaku i/lub z zawartością pomarańczy i mandarynek, karmelki o smaku i/lub z zawartością pomarańczy i mandarynek, cukierki wzbogacone witaminami o smaku i/lub z zawartością pomarańczy i mandarynek, słodycze o smaku i/lub z zawartością pomarańczy i mandarynek, pomadki o smaku i/lub z zawartością pomarańczy i mandarynek, pralinki o smaku i/lub z zawartością pomarańczy i mandarynek, słodycze ozdobne na choinki o smaku i/lub z zawartością pomarańczy i mandarynek, słodycze z esencjami ziołowymi o smaku i/lub z zawartością pomarańczy i mandarynek, słodycze z witaminami o smaku i/lub z zawartością pomarańczy i mandarynek, słodycze do ssania o smaku i/lub z zawartością pomarańczy i mandarynek, słodycze do ssania z esencjami ziołowymi o smaku i/lub z zawartością pomarańczy i mandarynek, słodycze do ssania z witaminami o smaku i/lub z zawartością pomarańczy i mandarynek, drosy z esencjami ziołowymi o smaku i/lub z zawartością pomarańczy i mandarynek, drosy z witaminami o smaku i/lub z zawartością pomarańczy i mandarynek, drażetki polerowane o smaku i/lub z zawartością pomarańczy i mandarynek, pastylki pudrowe z esencjami ziołowymi o smaku i/lub z zawartością pomarańczy i mandarynek, pastylki pudrowe z witaminami, puddingi o smaku i/lub z zawartością pomarańczy i mandarynek, lizaki o smaku pomarańczy

i mandarynek, lizaki z witaminami o smaku pomarańczy i mandarynek, czekolada pitna o smaku pomarańczy i mandarynek, napoje na bazie czekolady o smaku pomarańczy i mandarynek, gorąca czekolada o smaku pomarańczy i mandarynek, aromatyzowana czekolada pitna o smaku pomarańczy i mandarynek, napoje czekoladowe z mlekiem o smaku pomarańczy i mandarynek, gotowe galaretki spożywcze wzbogacone witaminami o smaku pomarańczy i mandarynek, galaretki owocowe (słodycze) o smaku pomarańczy i mandarynek, galaretki spożywcze nie do celów medycznych o smaku pomarańczy i mandarynek, guma do żucia nie do celów medycznych o smaku pomarańczy i mandarynek, napoje na bazie herbaty o smaku pomarańczy i mandarynek, herbata mrożona o smaku pomarańczy i mandarynek, herbata w proszku o smaku pomarańczy i mandarynek, napoje na bazie herbaty z esencjami ziołowymi o smaku pomarańczy i mandarynek, napoje na bazie herbaty z witaminami o smaku i/lub z zawartością pomarańczy i mandarynek, herbata granulowana o smaku pomarańczy i mandarynek, herbata z witaminami o smaku i/lub z zawartością pomarańczy i mandarynek, herbata instant o smaku pomarańczy i mandarynek, jogurt mrożony o smaku i/lub z zawartością pomarańczy i mandarynek, miód z esencjami ziołowymi o smaku i/lub z zawartością pomarańczy i mandarynek, wyroby z kakao o smaku i/lub z zawartością pomarańczy i mandarynek, napoje kakaowe z mlekiem o smaku pomarańczy i mandarynek, napoje na bazie kakao o smaku pomarańczy i mandarynek, napoje na bazie kakao z witaminami o smaku pomarańczy i mandarynek, wyroby spożywcze na bazie kakao o smaku i/lub z zawartością pomarańczy i mandarynek, kleiki spożywcze na bazie mleka o smaku i/lub z zawartością pomarańczy i mandarynek, napoje na bazie kawy o smaku pomarańczy i mandarynek, napoje kawowe z mlekiem o smaku pomarańczy i mandarynek, kaszki o smaku i/lub z zawartością pomarańczy i mandarynek, muesli z zawartością pomarańczy i mandarynek, lody o smaku i/lub z zawartością pomarańczy i mandarynek, lody spożywcze o smaku i/lub z zawartością pomarańczy i mandarynek, lody spożywcze w proszku o smaku i/lub z zawartością pomarańczy i mandarynek, lód do napojów chłodzących o smaku i/lub z zawartością pomarańczy i mandarynek, jadalne ozdoby do ciast o smaku i/lub z zawartością pomarańczy i mandarynek, sosy do sałatek o smaku i/lub z zawartością pomarańczy i mandarynek, sosy do polewania deserów o smaku i/lub z zawartością pomarańczy i mandarynek, esencje do żywności z dodatkiem witamin o smaku pomarańczy i mandarynek, nadzienie cukiernicze o smaku i/lub z zawartością pomarańczy i mandarynek, polewy owocowe jako polewy cukiernicze o smaku i/lub z zawartością pomarańczy i mandarynek, polewy aromatyzowane o smaku i/lub z zawartością pomarańczy i mandarynek, dodatki do deserów nie zawarte w innych klasach o smaku i/lub z zawartością pomarańczy i mandarynek, sosy owocowe o smaku i/lub z zawartością pomarańczy i mandarynek, kremy owocowe jako wyroby cukiernicze o smaku i/lub z zawartością pomarańczy i mandarynek, sosy aromatyzowane o smaku i/lub z zawartością pomarańczy i mandarynek, sorbety (lody) o smaku i/lub z zawartością pomarańczy i mandarynek, batony o smaku i/lub z zawartością pomarańczy i mandarynek, soki o smaku pomarańczy i mandarynek, napoje o smaku i/lub z zawartością pomarańczy i mandarynek, napoje bezalkoholowe o smaku i/lub z zawartością pomarańczy i mandarynek, napoje gazowane i niegazowane o smaku i/lub z zawartością pomarańczy i mandarynek, wody mineralne gazowane i niegazowane o smaku i/lub z zawartością pomarańczy i mandarynek, oranżady syropy do lemoniady wzbogacone witaminami o smaku i/lub z zawartością pomarańczy i mandarynek, syropy z witaminami do napojów o smaku i/lub z zawartością pomarańczy i mandarynek, syropy do sporządzania napojów o smaku i/lub z zawartością pomarańczy i mandarynek, syropy owocowe o smaku i/lub z zawartością pomarańczy i mandarynek, napoje izotoniczne o smaku i/lub z zawartością pomarańczy i mandarynek, napoje serwatkowe o smaku i/lub z zawartością pomarańczy i mandarynek, tabletki musujące do sporządzania napojów o smaku lub z przewagą smaku pomarańczy i mandarynek, pastylki do sporządzania napojów o smaku lub z przewagą smaku pomarańczy i mandarynek, proszek do sporządzania napojów o smaku lub z przewagą smaku pomarańczy i mandarynek, pastylki do sporządzania napojów gazowanych o smaku lub z przewagą smaku pomarańczy i mandarynek, pastylki do sporządzania napojów o smaku lub z przewagą smaku pomarańczy i mandarynek, proszki z witaminami do

napojów o smaku lub z przewagą smaku pomarańczy i mandarynek, tabletki z witaminami do sporządzania napojów o smaku lub z przewagą smaku pomarańczy i mandarynek, soki owocowe o smaku i/lub z zawartością pomarańczy i mandarynek, napoje owocowe o smaku i/lub z zawartością pomarańczy i mandarynek, soki wzbogacone witaminami o smaku i/lub z zawartością pomarańczy i mandarynek, nektary owocowe o smaku i/lub z zawartością pomarańczy i mandarynek, soki warzywno-owocowe o smaku i/lub z zawartością pomarańczy i mandarynek, soki przecierowe o smaku i/lub z zawartością pomarańczy i mandarynek, aperitify bezalkoholowe o smaku i/lub z zawartością pomarańczy i mandarynek, koktajle bezalkoholowe o smaku i/lub z zawartością pomarańczy i mandarynek, napoje instant o smaku i/lub z zawartością pomarańczy i mandarynek, soki wieloowocowe o smaku i/lub z zawartością pomarańczy i mandarynek, napoje wieloowocowe o smaku i/lub z zawartością pomarańczy i mandarynek, napoje owocowo-warzywne o smaku i/lub z zawartością pomarańczy i mandarynek, napoje o smaku i/lub z zawartością pomarańczy i mandarynek, napoje z witaminami o smaku i/lub z zawartością pomarańczy i mandarynek, soki owocowe wzbogacone błonnikiem o smaku i/lub z zawartością pomarańczy i mandarynek, bezalkoholowe wyciągi z owoców o smaku i/lub z zawartością pomarańczy i mandarynek, bezalkoholowe ekstrakty owocowe o smaku i/lub z zawartością pomarańczy i mandarynek, esencje do produkcji napojów o smaku i/lub z zawartością pomarańczy i mandarynek.

(111) **197815** (220) 2005 09 23 (210) 300337
 (151) 2007 11 16 (441) 2005 12 27
 (732) „MASPEX” Spółka z ograniczoną odpowiedzialnością,
 Wadowice, PL.
 (540)



Kolor znaku: czerwony, pomarańczowy, zielony, żółty, biały, niebieski, jasnoniebieski, różowy

(531) 2.1.25, 5.7.8, 24.15.1, 27.5.1, 29.1.15

(510), (511) **03** aromaty truskawkowe do napojów (olejki eteryczne), saszetki zapachowe o zapachu truskawek, saszetki zapachowe o zapachu truskawek do bielizny, chusteczki nasączone płynami kosmetycznymi o zapachu truskawek, truskawkowe olejki eteryczne, dezodoranty do użytku osobistego o zapachu truskawek, mydła dezodorujące truskawkowe, truskawkowe esencje eteryczne, truskawkowe olejki esencjonalne, preparaty kosmetyczne do kąpieli o zapachu truskawek, sole kąpielowe do celów innych niż lecznicze o zapachu truskawek, mleczko kosmetyczne o zapachu truskawek, kostki mydła toaletowego o zapachu truskawek, kremy kosmetyczne o zapachu lub z zawartością truskawek, preparaty do mycia o zapachu truskawek, mydła przeciwpotowe o zapachu truskawek, mydła przeciwpotowe do stóp o zapachu truskawek, mydła zapachowe o zapachu truskawek, mydła lecznicze o zapachu truskawek, olejki do celów kosmetycznych o zapachu truskawek, olejki toaletowe o zapachu truskawek, pasty, proszki, płyny do zębów o smaku truskawkowym i/lub zapachu truskawek, preparaty do pielęgnacji jamy ustnej nie do celów leczniczych o smaku truskawkowym i/lub zapachu truskawek, płyny do pielęgnacji włosów o zapachu truskawek, preparaty do prania o zapachu truskawek, preparaty kosmetyczne do pielęgnacji skóry z zawartością i/lub o zapachu truskawek, szampony z zawartością i/lub o zapachu truskawek, środki do czyszczenia zębów o smaku truskawkowym i/lub o zapachu truskawek, talk kosmetyczny z zawartością i/lub o zapachu truskawkowym, toniki kosmetyczne z zawartością i/lub o zapachu truskawkowym, środki do pielęgnacji ust nie do celów leczniczych o smaku i/lub o zapachu truskawkowym, **05** mleko białkowe o smaku truskawkowym i/lub z zawartością truskawek, mleko słodowe do celów leczniczych o smaku truskawkowym i/lub z zawartością truskawek, wyroby cukiernicze

do celów leczniczych o smaku truskawkowym i/lub z zawartością truskawek, cukierki do celów leczniczych o smaku truskawkowym i/lub z zawartością truskawek, dietetyczna żywność przystosowana do celów medycznych o smaku truskawkowym i/lub z zawartością truskawek, dietetyczne napoje przystosowane do celów medycznych o smaku truskawkowym i/lub z zawartością truskawek, guma do żucia do celów medycznych o smaku truskawkowym i/lub z zawartością truskawek, napoje lecznicze o smaku truskawkowym i/lub z zawartością truskawek, żywność dietetyczna do celów leczniczych o smaku truskawkowym i/lub z zawartością truskawek, napoje dietetyczne o smaku truskawkowym i/lub z zawartością truskawek, dietetyczne środki spożywcze o smaku truskawkowym i/lub z zawartością truskawek, tabletki musujące wzbogacone w witaminy i minerały o smaku truskawkowym i/lub z zawartością truskawek, napoje lecznicze o smaku truskawkowym i/lub z zawartością truskawek, środki zmniejszające apetyt do celów medycznych o smaku truskawkowym i/lub z zawartością truskawek, herbata lecznicza o smaku truskawkowym i/lub z zawartością truskawek, herbata dla astmatyków o smaku truskawkowym i/lub z zawartością truskawek, sole do kąpieli do celów leczniczych o smaku truskawkowym i/lub z zawartością truskawek, dodatki odżywcze do celów leczniczych o smaku truskawkowym i/lub z zawartością truskawek, tran o smaku truskawkowym i/lub z zawartością truskawek, **29** mleko i produkty mleczne o smaku truskawkowym i/lub z zawartością truskawek, jogurty o smaku truskawkowym i/lub z zawartością truskawek, kefir o smaku truskawkowym i/lub z zawartością truskawek, kumys o smaku truskawkowym i/lub z zawartością truskawek, serwatki o smaku truskawkowym i/lub z zawartością truskawek, napoje mleczne lub z przewagą mleka o smaku truskawkowym i/lub z zawartością truskawek, napoje z mleka sojowego lub z przewagą mleka sojowego o smaku truskawkowym i/lub z zawartością truskawek, produkty z mleka sojowego o smaku truskawkowym i/lub z zawartością truskawek, mleko sojowe o smaku truskawkowym i/lub z zawartością truskawek, serki o smaku truskawkowym i/lub z zawartością truskawek, serki homogenizowane o smaku truskawkowym i/lub z zawartością truskawek, serki twarogowe o smaku truskawkowym i/lub z zawartością truskawek, serki do smarowania o smaku truskawkowym i/lub z zawartością truskawek, gotowane, konserwowane, puszkowane, suszone, kandyzowane, mrożone truskawki, przeciery z truskawek, sałatki owocowe o smaku truskawkowym i/lub z zawartością truskawek, dżemy o smaku truskawkowym i/lub z zawartością truskawek, galaretki jadalne o smaku truskawkowym i/lub z zawartością truskawek, marmolady o smaku truskawkowym i/lub z zawartością truskawek, koncentraty o smaku truskawkowym i/lub z zawartością truskawek, przetwory owocowe o smaku truskawkowym i/lub z zawartością truskawek, owoce preparowane o smaku truskawkowym i/lub z zawartością truskawek, lukrowane truskawki, desery w postaci kremów owocowych o smaku truskawkowym i/lub z zawartością truskawek, **30** biszkopty o smaku truskawkowym i/lub z zawartością truskawek, słodkie bułeczki o smaku truskawkowym i/lub z zawartością truskawek, ciasta o smaku truskawkowym i/lub z zawartością truskawek, ciastka ryżowe o smaku truskawkowym i/lub z zawartością truskawek, ciasto w proszku o smaku truskawkowym i/lub z zawartością truskawek, ciasto na ciastka o smaku truskawkowym i/lub z zawartością truskawek, keks ryżowy o smaku truskawkowym i/lub z zawartością truskawek, produkty zbożowe o smaku truskawkowym i/lub z zawartością truskawek: wyroby piekarnicze, ciastkarskie, mączne, ciastka o smaku truskawkowym i/lub z zawartością truskawek, wyroby cukiernicze o smaku truskawkowym i/lub z zawartością truskawek, cukierki o smaku truskawkowym i/lub z zawartością truskawek, cukierki twarde o smaku truskawkowym i/lub z zawartością truskawek, landrynki o smaku truskawkowym i/lub z zawartością truskawek, karmelki o smaku truskawkowym i/lub z zawartością truskawek, cukierki wzbogacone witaminami o smaku truskawkowym i/lub z zawartością truskawek, słodycze o smaku truskawkowym i/lub z zawartością truskawek, pomadki o smaku truskawkowym i/lub z zawartością truskawek, pralinki o smaku truskawkowym i/lub z zawartością truskawek, słodycze ozdobne na choinki o smaku truskawkowym i/lub z zawartością truskawek, słodycze z esencjami ziołowymi o smaku truskawkowym i/lub z zawartością truskawek, słodycze z witaminami o smaku truskawkowym i/lub z zawartością truskawek, słodycze do ssania o smaku truskawkowym i/lub z zawartością truskawek, słodycze do ssania z esencjami ziołowymi o smaku truskawkowym i/lub z zawartością truskawek, słodycze do ssania z witaminami o smaku truskawkowym i/lub z zawartością truskawek, dropsy z esencjami

ziołowymi o smaku truskawkowym i/lub z zawartością truskawek, droszki z witaminami o smaku truskawkowym i/lub z zawartością truskawek, drażetki polerowane o smaku truskawkowym i/lub z zawartością truskawek, pastylki pudrowe z esencjami ziołowymi o smaku truskawkowym i/lub z zawartością truskawek, pastylki pudrowe z witaminami, puddingi o smaku truskawkowym i/lub z zawartością truskawek, lizaki o smaku truskawkowym, truskawek, lizaki z witaminami o smaku truskawkowym, truskawek, czekolada pitna o smaku truskawkowym, truskawek, napoje na bazie czekolady o smaku truskawkowym, truskawek, gorąca czekolada o smaku truskawkowym, truskawek, aromatyzowana czekolada pitna o smaku truskawkowym, truskawek, napoje czekoladowe z mlekiem o smaku truskawkowym, truskawek, gotowe galaretki spożywcze wzbogacone witaminami z truskawek, galaretki owocowe (słodczyce) o smaku truskawkowym, truskawek, galaretki spożywcze nie do celów medycznych o smaku truskawkowym, truskawek, guma do żucia nie do celów medycznych o smaku truskawkowym, truskawek, napoje na bazie herbaty o smaku truskawkowym, truskawek, herbata mrożona o smaku truskawkowym, truskawek, herbata w proszku o smaku truskawkowym, truskawek, napoje na bazie herbaty z esencjami ziołowymi o smaku truskawkowym, truskawek, napoje na bazie herbaty z witaminami o smaku truskawkowym i/lub z zawartością truskawek, herbata granulowana o smaku truskawkowym, truskawek, herbata z witaminami o smaku truskawkowym i/lub z zawartością truskawek, herbata instant o smaku truskawkowym, truskawek, jogurt mrożony o smaku truskawkowym i/lub z zawartością truskawek, miód z esencjami ziołowymi o smaku truskawkowym i/lub z zawartością truskawek, wyroby z kakao o smaku truskawkowym i/lub z zawartością truskawek, napoje kakaowe z mlekiem o smaku truskawkowym, truskawek, napoje na bazie kakao o smaku truskawkowym, truskawek, napoje na bazie kakao z witaminami o smaku truskawkowym, truskawek, wyroby spożywcze na bazie kakao o smaku truskawkowym i/lub z zawartością truskawek, kleiki spożywcze na bazie mleka o smaku truskawkowym i/lub z zawartością truskawek, napoje na bazie kawy o smaku truskawkowym, truskawek, napoje kawowe z mlekiem o smaku truskawkowym, truskawek, kaszki o smaku truskawkowym i/lub z zawartością truskawek, muesli z zawartością truskawek, lody o smaku truskawkowym i/lub z zawartością truskawek, lody spożywcze o smaku truskawkowym i/lub z zawartością truskawek, lody spożywcze w proszku o smaku truskawkowym i/lub z zawartością truskawek, lód do napojów chłodzących o smaku truskawkowym i/lub z zawartością truskawek, jadalne ozdoby do ciast o smaku truskawkowym i/lub z zawartością truskawek, sosy do sałatek o smaku truskawkowym i/lub z zawartością truskawek, sosy do polewania deserów o smaku truskawkowym i/lub z zawartością truskawek, esencje do żywności z dodatkiem witamin o smaku truskawkowym, truskawek, nadzienie cukiernicze o smaku truskawkowym i/lub z zawartością truskawek, polewy owocowe jako polewy cukiernicze o smaku truskawkowym i/lub z zawartością truskawek, polewy aromatyzowane o smaku truskawkowym i/lub z zawartością truskawek, dodatki do deserów nie zawarte w innych klasach o smaku truskawkowym i/lub z zawartością truskawek, sosy owocowe o smaku truskawkowym i/lub z zawartością truskawek, kremy owocowe jako wyroby cukiernicze o smaku truskawkowym i/lub z zawartością truskawek, sosy aromatyzowane o smaku truskawkowym i/lub z zawartością truskawek, sorbety (lody) o smaku truskawkowym i/lub z zawartością truskawek, batony o smaku truskawkowym i/lub z zawartością truskawek, **32** soki o smaku truskawkowym, truskawek, soki z truskawek, napoje o smaku truskawkowym i/lub z zawartością truskawek, napoje bezalkoholowe o smaku truskawkowym i/lub z zawartością truskawek, napoje gazowane i niegazowane o smaku truskawkowym i/lub z zawartością truskawek, wody mineralne gazowane i niegazowane o smaku truskawkowym i/lub z zawartością truskawek, oranżady syropy do lemoniady wzbogacone witaminami o smaku truskawkowym i/lub z zawartością truskawek, syropy z witaminami do napojów o smaku truskawkowym i/lub z zawartością truskawek, syropy do sporządzania napojów o smaku truskawkowym i/lub z zawartością truskawek, syropy owocowe o smaku truskawkowym i/lub z zawartością truskawek, napoje izotoniczne o smaku truskawkowym i/lub z zawartością truskawek, napoje serwatkowe o smaku truskawkowym i/lub z zawartością truskawek, tabletki musujące do sporządzania napojów o smaku truskawkowym lub z przewagą smaku truskawek, proszki do sporządzania napojów o smaku truskawkowym lub z przewagą smaku tru-

kawek, pastylki do sporządzania napojów gazowanych o smaku truskawkowym lub z przewagą smaku truskawek, proszki do sporządzania napojów gazowanych o smaku truskawkowym lub z przewagą smaku truskawek, pastylki z witaminami do sporządzania napojów o smaku truskawkowym lub z przewagą smaku truskawek, proszki z witaminami do napojów o smaku truskawkowym lub z przewagą smaku truskawek, tabletki z witaminami do sporządzania napojów o smaku truskawkowym lub z przewagą smaku truskawek, soki owocowe o smaku truskawkowym i/lub z zawartością truskawek, napoje owocowe o smaku truskawkowym i/lub z zawartością truskawek, soki wzbogacone witaminami o smaku truskawkowym i/lub z zawartością truskawek, nektary owocowe o smaku truskawkowym i/lub z zawartością truskawek, soki warzywno-owocowe o smaku truskawkowym i/lub z zawartością truskawek, soki przecierowe o smaku truskawkowym i/lub z zawartością truskawek, aperitify bezalkoholowe o smaku truskawkowym i/lub z zawartością truskawek, koktajle bezalkoholowe o smaku truskawkowym i/lub z zawartością truskawek, napoje instant o smaku truskawkowym i/lub z zawartością truskawek, soki wieloowocowe o smaku truskawkowym i/lub z zawartością truskawek, napoje wieloowocowe o smaku truskawkowym i/lub z zawartością truskawek, napoje owocowo-warzywne o smaku truskawkowym i/lub z zawartością truskawek, sorbety (napoje) o smaku truskawkowym i/lub z zawartością truskawek, napoje z witaminami o smaku truskawkowym i/lub z zawartością truskawek, soki owocowe wzbogacone błonnikiem o smaku truskawkowym i/lub z zawartością truskawek, bezalkoholowe wyciągi z owoców o smaku truskawkowym i/lub z zawartością truskawek, bezalkoholowe ekstrakty owocowe o smaku truskawkowym i/lub z zawartością truskawek, esencje do produkcji napojów o smaku truskawkowym i/lub z zawartością truskawek.

(111) **197816** (220) 2005 09 23 (210) 300338
 (151) 2007 11 16 (441) 2005 12 27
 (732) „MASPEX” Spółka z ograniczoną odpowiedzialnością,
 Wadowice, PL.
 (540)



Kolor znaku: czerwony, pomarańczowy, zielony, żółty, fioletowy, biały, niebieski, jasnoniebieski

(531) 2.1.25, 5.7.11, 24.15.1, 27.5.1, 29.1.15

(510), (511) **03** aromaty do napojów (olejki eteryczne), antyperspiranty, szaszki zapachowe, szaszki zapachowe do bielizny, chusteczki nasączone płynami kosmetycznymi, cytrynowe olejki eteryczne, dezodoranty do użytku osobistego, mydła dezodorujące, mydła dezynfekujące, esencje eteryczne, olejki esencjonalne, preparaty kosmetyczne do kąpieli, sole kąpielowe do celów innych niż lecznicze, mleczko kosmetyczne, wazelina, zestawy kosmetyków, kostki mydła toaletowego, kremy kosmetyczne, maści do celów kosmetycznych, preparaty do mycia, mydła przeciwpotowe, mydła przeciwpotowe do stóp, mydła zapachowe, mydła lecznicze, olejki do celów kosmetycznych, olejki toaletowe, preparaty do opalania się, preparaty przeciwsłoneczne, pasty, proszki, płyny do zębów, patyczki z wata do celów kosmetycznych, preparaty do pielęgnacji jamy ustnej nie do celów leczniczych, płyny do pielęgnacji włosów, preparaty do prania, preparaty kosmetyczne do pielęgnacji skóry, szampony, środki do czyszczenia zębów, talk kosmetyczny, toniki kosmetyczne, środki do pielęgnacji ust nie do celów leczniczych, waciki toaletowe, wata do celów kosmetycznych, wywabiacze plam, **05** mleko białkowe, mleko słodowe do celów leczniczych, chleb dla diabetyków, cukier dla celów leczniczych, cukier do celów medycznych, wyroby cukiernicze do celów leczniczych, cukierki do celów leczniczych, dietetyczna żywność przystosowana do celów medycznych, dietetyczne napoje przystosowane do celów medycznych, guma do żucia do celów medycznych, napoje lecznicze, dodatki mineralne do żyw-

ności, wody mineralne do celów leczniczych o smaku owocowym, mleko w proszku dla niemowląt o smaku owocowym, żywność dla niemowląt z dodatkiem owoców, preparaty witaminowe, żywność dietetyczna do celów leczniczych, napoje dietetyczne, dietetyczne środki spożywcze, tabletki musujące wzbogacone w witaminy i minerały, napoje lecznicze, środki zmniejszające apetyt do celów medycznych, herbata lecznicza, herbata dla astmatyków, sole do kąpieli do celów leczniczych, płyny do przemywania oczu, dodatki odżywcze do celów leczniczych, tran o smaku owocowym, **29** mleko i produkty mleczne, jogurty, kefiry, kumys, serwatki, śmietana, napoje mleczne lub z przewagą mleka, napoje z mleka sojowego lub z przewagą mleka sojowego, produkty z mleka sojowego, mleko sojowe, serki, serki homogenizowane, serki twarogowe, serki do smarowania, tofu, owoce gotowane, konserwowane, puszkowane, suszone, kandyzowane, mrożone, przeciery owocowe, przecier jabłkowy, miąższ owoców, sałatki owocowe, sałatki owocowo-warzywne, chipsy owocowe, chrupki owocowe, masła owocowe, dżemy, galaretki jadalne, marmolady, przeciery, koncentraty owocowe, koncentraty owocowo-warzywne, przetwory owocowe, owoce spreparowane, owoce lukrowane, desery w postaci kremów owocowych, desery w postaci kremów czekoladowych z dodatkiem owoców, **30** biszkopty, słodkie bułeczki, bułki, ciasta, ciastka ryżowe, ciasto w proszku, ciasto na ciastka, keksy ryżowe, produkty zbożowe: wyroby piekarnicze, ciastkarskie, mączne, ciastka, wyroby cukiernicze, cukierki, cukierki twarde, landrynki, karmelki, cukierki wzbogacone witaminami, słodycze, pomadki, pralinki, słodycze ozdobne na choinki, słodycze z esencjami ziołowymi, słodycze z witaminami, słodycze do ssania, słodycze do ssania z esencjami ziołowymi, słodycze do ssania z witaminami, dropsy z esencjami ziołowymi, dropsy z witaminami, drażetki polerowane, pastylki pudrowe z esencjami ziołowymi, pastylki pudrowe z witaminami, herbatniki, herbatniki petit-beurre, puddingi, lizaki, lizaki z witaminami, czekolada pitna o smaku owocowym, napoje na bazie czekolady o smaku owocowym, gorąca czekolada o smaku owocowym, aromatyzowana czekolada pitna o smaku owocowym, napoje czekoladowe z mlekiem o smaku owocowym, gotowe galaretki spożywcze wzbogacone witaminami, galaretki owocowe (słodycze), galaretki spożywcze nie do celów medycznych, guma do żucia nie do celów medycznych, herbata o smaku owocowym, napoje na bazie herbaty, herbata mrożona, herbata w proszku, napoje na bazie herbaty z esencjami ziołowymi, napoje na bazie herbaty z witaminami, herbata granulowana, herbata z witaminami, herbata instant, jogurt mrożony, miód z owocami, miód z esencjami ziołowymi, wyroby z kakao o smaku owocowym, napoje kakaowe z mlekiem o smaku owocowym, napoje na bazie kakao o smaku owocowym, napoje na bazie kakao z witaminami o smaku owocowym, wyroby spożywcze na bazie kakao, kasza manna z owocami, kleiki spożywcze na bazie mleka, napoje na bazie kawy o smaku owocowym, napoje kawowe z mlekiem o smaku owocowym, muesli, naleśniki z owocami, lody, lody spożywcze, lody spożywcze w proszku, lód do napojów chłodzących, jadalne ozdoby do ciast, rollsy, sosy do sałatek, słodziki naturalne, sosy do polewania deserów, esencje do żywności z dodatkiem witamin, wyroby cukiernicze, nadzienie cukiernicze, polewy owocowe jako polewy cukiernicze, polewa czekoladowa o smaku owocowym, polewy aromatyzowane, dodatki do deserów nie zawarte w innych klasach, sosy owocowe, sosy czekoladowe o smaku owocowym, kremy owocowe jako wyroby cukiernicze, kremy czekoladowe o smaku owocowym, sosy aromatyzowane, sorbety (lody), batony, jogurty mrożone, **32** soki, napoje, napoje bezalkoholowe, napoje gazowane i niegazowane, wody mineralne gazowane i niegazowane, lemoniady, syropy do lemoniady wzbogacone witaminami, syropy z witaminami do napojów, syropy do sporządzania napojów, syropy owocowe, napoje izotoniczne, napoje serwatkowe, tabletki musujące do sporządzania napojów, pastylki do sporządzania napojów, proszki do sporządzania napojów, pastylki do napojów gazowanych, proszki do napojów gazowanych, pastylki z witaminami do napojów, proszki z witaminami do napojów, tabletki z witaminami do sporządzania napojów, soki owocowe, napoje owocowe, soki wzbogacone witaminami, nektary owocowe, soki warzywne do picia, soki warzywno-owocowe, soki przecierowe, aperitify bezalkoholowe, koktajle bezalkoholowe, napoje instant, soki wieloowocowe, napoje wieloowocowe, napoje owocowo-warzywne, sorbety (napoje), napoje z witaminami, soki owocowe wzbogacone błonnikami, bezalkoholowe wyciągi z owoców, bezalkoholowe ekstrakty owocowe, esencje do produkcji napojów.

(111) **197817** (220) 2005 10 06 (210) 300878
 (151) 2007 11 30 (441) 2006 01 09
 (732) NATUR PRODUKT ZDROVIT Sp. z o.o., Warszawa, PL.
 (540) VENSEN VITA
 (510), (511) **03** środki czyszczące oraz toaletowe, środki perfumeryjne, kosmetyki, **05** preparaty farmaceutyczne, leki do celów medycznych, preparaty dietetyczne dla celów leczniczych, preparaty witaminowe i lecznicze, preparaty mineralne, napoje do celów leczniczych, ziola lecznicze.

(111) **197818** (220) 2005 10 17 (210) 301230
 (151) 2007 09 07 (441) 2006 01 23
 (732) OTWARTA SIEĆ HOTELI „OpenHOTEL” Sp. z o.o., Dębica, PL.
 (540) OpenHOTEL
 (510), (511) **35** komputerowe gromadzenie baz danych do systemu rezerwacji usług hotelowych i turystycznych, zarządzanie zbiorami informatycznymi, **36** dzierżawa majątku nieruchomości, pośrednictwo w sprawach majątku nieruchomości, wycena nieruchomości, zarządzanie majątkiem nieruchomości, **43** usługi rezerwacji zakwaterowania.

(111) **197819** (220) 2003 11 03 (210) 272129
 (151) 2007 08 28 (441) 2004 04 19
 (732) Hildebrand Andrzej, Gdańsk, PL.
 (540)

MONA
 Ważny adres dla modnej kobiety

(531) 27.5.1
 (510), (511) **18** towary ze skóry i imitacji skóry, jak: paski skórzane, torby podróżne, portmonetki, torebki damskie, torby na zakupy, walizki, galanteria skórzana, **40** krawiectwo, przeróbki odzieży, krojenie tkanin.

(111) **197820** (220) 2003 11 03 (210) 272132
 (151) 2007 08 28 (441) 2004 04 19
 (732) Hildebrand Andrzej, Gdańsk, PL.
 (540)

MONA
 — pro moda —

(531) 27.5.1
 (510), (511) **18** towary ze skóry i imitacji skóry, jak: paski skórzane, torby podróżne, portmonetki, torebki damskie, torby na zakupy, walizki, galanteria skórzana, **40** krawiectwo, przeróbki odzieży, krojenie tkanin.

(111) **197821** (220) 2003 09 25 (210) 270405
 (151) 2007 11 12 (441) 2004 04 05
 (732) Kraków Business Park Sp. z o.o., Zabierzów, PL.
 (540)

KP

Kolor znaku: szary, biały

(531) 27.5.1, 29.1.12
 (510), (511) **36** agencje pośrednictwa w handlu nieruchomościami, wynajmowanie, dzierżawa i sprzedaż nieruchomości, administrowa-

nie i zarządzanie nieruchomościami, wycena nieruchomości, pośrednictwo w sprawach majątku nieruchomego, **37** nadzór budowlany, budowa kompletnych obiektów, prace budowlano-montażowe, remontowe i modernizacyjne, **43** prowadzenie hoteli i restauracji.

(111) **197822** (220) 2004 03 04 (210) 277175
 (151) 2007 11 29 (441) 2004 06 14
 (732) SALTEX Sp. z o.o., Łódź, PL.
 (540) HANKA
 (510), (511) **25** odzież, bielizna osobista, stroje sportowe.

(111) **197823** (220) 2004 09 06 (210) 285109
 (151) 2007 11 21 (441) 2004 12 13
 (732) UAB „TIKRAS KELIAS”, Wilno, LT.
 (540)



Kolor znaku: granatowy, żółty, brązowy, zielony
 (531) 5.5.19, 5.7.6, 5.7.12, 5.9.1, 27.5.1, 29.1.13
 (510), (511) **29** oleje i tłuszcze jadalne.

(111) **197824** (220) 2004 10 08 (210) 286295
 (151) 2007 10 23 (441) 2005 01 10
 (732) TBD S.A., Dębica, PL.
 (540)



Kolor znaku: beżowy, jasnobrązowy, brązowy
 (531) 7.3.4, 25.5.2, 27.5.1, 29.1.13
 (510), (511) **02** akrylowa farba do gruntowania ścian i sufitów wewnątrz pomieszczeń.

(111) **197825** (220) 2004 12 20 (210) 289079
 (151) 2007 10 18 (441) 2005 04 04
 (732) Hasbro, Inc., Pawtucket, US.
 (540) TWISTER
 (510), (511) **28** towarzyska gra zręcznościowa.

(111) **197826** (220) 2005 07 28 (210) 298370
 (151) 2007 12 03 (441) 2005 10 31
 (732) Altadis Polska Spółka Akcyjna, Radom, PL.
 (540)



Kolor znaku: szary, srebrny, czarny, brązowy, jasnobrązowy, biały, różowy, fioletowy
 (531) 1.15.9, 26.1.4, 27.5.1, 29.1.15
 (510), (511) **16** materiały informacyjne o wyrobach tytoniowych, **34** tytoń włączając tytoń do zwijania papierosów, wyroby tytoniowe, akcesoria dla palaczy włączając puszki na tytoń, papierońnice i popielniczki nie z metali szlachetnych, ustniki i filtry papierosowe, ma-

szynki do skręcania papierosów, bibułka papierosowa, zapalniczki, zbiorniczki na gaz do zapalniczek, gilzy, namiastki i substytuty tytoniu nie do celów medycznych, fajki, tabakiery, zapałki, **35** promocja sprzedaży wyrobów tytoniowych.

(111) **197827** (220) 2005 07 28 (210) 298371
 (151) 2007 12 03 (441) 2005 10 31
 (732) Altadis Polska Spółka Akcyjna, Radom, PL.
 (540)



Kolor znaku: różowy, brązowy, biały, jasnobrązowy
 (531) 1.15.9, 26.1.4, 27.5.1, 29.1.14
 (510), (511) **16** materiały informacyjne o wyrobach tytoniowych, **34** tytoń włączając tytoń do zwijania papierosów, wyroby tytoniowe, akcesoria dla palaczy włączając puszki na tytoń, papierońnice i popielniczki nie z metali szlachetnych, ustniki i filtry papierosowe, maszyny do skręcania papierosów, bibułka papierosowa, zapalniczki, zbiorniczki na gaz do zapalniczek, gilzy, namiastki i substytuty tytoniu nie do celów medycznych, fajki, tabakiery, zapałki, **35** promocja sprzedaży wyrobów tytoniowych.

(111) **197828** (220) 2005 07 28 (210) 298372
 (151) 2007 12 03 (441) 2005 10 31
 (732) Altadis Polska Spółka Akcyjna, Radom, PL.
 (540)



Kolor znaku: jasnogranatowy, niebieski, biały, fioletowy, srebrny, szary, czarny, granatowy
 (531) 1.15.9, 26.1.4, 27.5.1, 29.1.15
 (510), (511) **16** materiały informacyjne o wyrobach tytoniowych, **34** tytoń włączając tytoń do zwijania papierosów, wyroby tytoniowe, akcesoria dla palaczy włączając puszki na tytoń, papierońnice i popielniczki nie z metali szlachetnych, ustniki i filtry papierosowe, maszyny do skręcania papierosów, bibułka papierosowa, zapalniczki, zbiorniczki na gaz do zapalniczek, gilzy, namiastki i substytuty tytoniu nie do celów medycznych, fajki, tabakiery, zapałki, **35** promocja sprzedaży wyrobów tytoniowych.

(111) **197829** (220) 2005 08 09 (210) 298744
 (151) 2007 10 17 (441) 2005 11 14
 (732) Dariusz Chudobiński, Łódź, PL.
 (540) AUTO-DAP

(510), (511) **36** ubezpieczenia, doradztwo w sprawach ubezpieczeniowych, doradztwo w sprawach finansowych, **37** obsługa i naprawy samochodów, usługi stacji obsługi samochodów, mycie samochodów, **39** wynajem powierzchni pod salony samochodowe.

(111) **197830** (220) 2005 11 17 (210) 302371
 (151) 2007 11 06 (441) 2006 02 20
 (732) Przedsiębiorstwo Produkcyjno-Handlowe „ADW”
 Spółka z o.o., Wiry, PL.

(540) EKOSOL CARBO
 (510), (511) **01** środki do przeciwdziałania zamarzaniu i przymarzaniu sypekich materiałów kopalnych, zwłaszcza węgla.

(111) **197831** (220) 2005 12 05 (210) 303187
 (151) 2007 11 23 (441) 2006 03 20
 (732) ZAKŁAD RZEŹNICZO-WĘDLINIARSKI Paweł Kania, Żory, PL.
 (540)



Kolor znaku: biały, żółty, czerwony, czarny
 (531) 3.4.4, 14.7.1, 14.7.18, 24.1.9, 25.1.1, 25.1.5, 27.5.1, 29.1.14
 (510), (511) **29** mięso i wędliny, **35** prowadzenie sklepu lub hurtowni z mięsem i wędlinami.

(111) **197832** (220) 2005 12 15 (210) 303696
 (151) 2007 10 02 (441) 2006 03 20
 (732) TVN S.A., Warszawa, PL.
 (540)



Kolor znaku: śliwkowy, czerwony, fioletowy, czarny, biały, różowy
 (531) 2.1.1, 2.3.25, 27.5.1, 29.1.15
 (510), (511) **03** środki myjące, czyszczące, piorące i wybielające, kosmetyki, wyroby perfumeryjne, środki do pielęgnacji włosów, środki do czyszczenia zębów, **09** urządzenia i przyrządy do nagrywania, transmisji i reprodukcji dźwięku, obrazu, programy telewizyjne, filmy, audycje radiowe utrwalone w formie zapisanej taśmy filmowej, taśmy video, taśmy magnetycznej, dysków optycznych w wersji przystosowanej do odtwarzania w komputerach multimedialnych, zapisane nośniki obrazu, dźwięku i informacji, automaty sprzedające i mechanizmy do urządzeń uruchamianych przez wrzucanie monety lub żetonu, maszyny liczące, sprzęt przetwarzający dane, komputery, gry komputerowe, **16** papier, karton i wyroby z tych materiałów nie ujęte w innych klasach, druki akcydensowe, kalendarze, foldery, prospekty, afisze, plakaty, fotografie, nalepki, publikacje drukowane, czasopisma, książki, broszury, materiały piśmienne, papeterie, torby do pakowania z papieru i tworzyw sztucznych, materiały szkoleniowe i instruktażowe z wyjątkiem aparatów, **25** odzież, odzież sportowa, obuwie, nakrycia głowy, **28** gry, zabawki i sprzęt sportowy ujęte w tej klasie, gry elektroniczne inne niż komputerowe, ozdoby choinkowe, karty do gry, **35** usługi w zakresie reklamy: organizacja i prowadzenie kampanii reklamowych, wynajem i sprzedaż miejsca i czasu na cele reklamowe w środkach masowego przekazu, usługi produkcji audycji i filmów reklamowych dla radia, telewizji, filmu, internetu, usługi w zakresie dystrybucji i doręczenia prospektów i próbek reklamowych, organizacji pokazów i wystaw w celach reklamowych i handlowych, usługi badania opinii publicznej, badania rynku mediów i reklamy, usługi prowadzenia sklepu i hurtowni wielobranżowej w zakresie sprzedaży odzieży, obuwia, wyrobów papierniczych, kosmetyków, chemii gospodarczej, książek, czasopism, gazet, sprzętów gospodarstwa domowego, mebli, wyposażenia wnętrz, prowadzenie punktów sprzedaży hurtowej i detalicznej: odzieży, obuwia, wyrobów papierniczych, chemii gospodarczej, książek, czasopism, gazet, sprzętów gospodarstwa domowego, mebli, wyposażenia wnętrz za pośrednictwem Internetu, **38** usługi agencji informacyjnej: zbieranie i rozpowszechnianie informacji, usługi rozpowszechniania programów telewizyjnych, reportaży, filmów dokumentalnych i fabularnych, widowisk rozrywkowych i sportowych, programów informacyjnych usługi: emisji telewizyjnej i radiowej,

obsługi przekazu dźwięku i obrazu, obsługi przekazu cyfrowego, organizowania systemów transmisyjnych dźwięku, obrazu i sygnału cyfrowego, rozpowszechniania programów i informacji za pośrednictwem sieci informatycznych-internetu, sieci teleinformatycznych i przekazu satelitarnego, organizacja audycji z interaktywnym udziałem widzów, **41** usługi rozrywki i nauczania: organizacja rozrywkowych widowisk telewizyjnych, audycji radiowych, produkcja filmów dokumentalnych, reportaży, programów telewizyjnych, organizacji teleturniejów i konkursów, organizacji i prowadzenia teleturniejów i konkursów z interaktywnym udziałem widzów i słuchaczy w czasie realnym, organizacji nauczania, nauczanie korespondencyjne zgodnie z zapotrzebowaniem uczestników, usługi wynajmowania studia nagraniowego, filmowego, organizacji i produkcji nagrań filmowych, dźwiękowych, usługi organizacji imprez artystycznych, estradowych, sportowych, rekreacyjnych, usługi obsługi technicznej i menedżerskiej produkcji telewizyjnej i filmowej, usługi wynajmu dekoracji, kostiumów i rekwizytów oraz pomieszczeń do celów rozrywkowych, sprzętu telewizyjnego, radiowego, filmowego, kinematograficznego, usługi wydawnicze: publikowanie książek i innych materiałów drukowanych, udostępnianie tych publikacji za pośrednictwem internetu, organizowanie konkursów piękności, zabaw, zawodów sportowych, prowadzenie parków rozrywki, **42** usługi administrowania prawami własności intelektualnej, udzielania licencji i pośrednictwa w obrocie prawami własności intelektualnej, opracowywanie i wdrażanie programów komputerowych, usługi dotyczące oprogramowania komputerowego zawarte w tej klasie, badania w dziedzinie usług medialnych-prace badawczo-wdrożeniowe dotyczące opracowywania i wdrażania nowych technologii w dziedzinie usług medialnych, prognozy pogody.

(111) **197833** (220) 2006 01 03 (210) 304404
 (151) 2007 09 07 (441) 2006 04 18
 (732) „POLMLEK” Sp. z o.o. Zakład Mleczarski w Lidzbarku Warmińskim, Warszawa, PL.
 (540)



Kolor znaku: zielony, biały, złoty, czarny
 (531) 26.4.6, 27.5.1, 29.1.14
 (510), (511) **29** mleko i wyroby z mleka, mleko w proszku, mleko aromatyzowane, mleko żelowane, śmietana, bita śmietana, masło, sery, sery dojrzałe i z pleśnią, sery topione, twarogi, jogurty, musy, desery mleczne, serwatki.

(111) **197834** (220) 2006 01 03 (210) 304405
 (151) 2007 09 07 (441) 2006 04 18
 (732) „POLMLEK” Sp. z o.o., Zakład Mleczarski w Lidzbarku Warmińskim, Warszawa, PL.
 (540)



Kolor znaku: złoty, zielony, biały, czarny
 (531) 1.3.1, 1.3.6, 26.4.6, 27.5.1, 29.1.14
 (510), (511) **29** mleko i wyroby z mleka, mleko w proszku, mleko aromatyzowane, mleko żelowane, śmietana, bita śmietana, masło, sery, sery dojrzałe i z pleśnią, sery topione, twarogi, jogurty, musy, desery mleczne, serwatki.

(111) **197835** (220) 2006 01 03 (210) 304406
 (151) 2007 09 07 (441) 2006 04 18
 (732) „POLMLEK” Sp. z o.o., Zakład Mleczarski w Lidzbarku Warmińskim, Warszawa, PL.

(540)



Kolor znaku: złoty, zielony, biały, czarny

(531) 1.3.1, 1.3.6, 26.4.6, 27.5.1, 29.1.14

(510), (511) **29** wyroby z mleka zwłaszcza sery, sery dojrzałe i z pleśnią, sery topione.(111) **197836** (220) 2006 01 05 (210) 304466
(151) 2007 10 24 (441) 2006 04 18

(732) Zbigniew Barecki, Gliwice, PL.; Piotr Śliwka, Zabrze, PL.; Marian Oslislo, Zabrze, PL.

(540) kopalnia sztuki

(510), (511) **35** doradztwo w zakresie organizowania i prowadzenia działalności gospodarczej (inkubatory przedsiębiorczości), **41** organizowanie wystaw z dziedziny kultury i sztuki, muzealnictwo, organizowanie kongresów i konferencji, organizowanie i prowadzenie pracowni specjalistycznych (warsztaty malarskie, plastyczne, fotograficzne), organizowanie obozów sportowych i zawodów sportowych, organizowanie rekreacji sportowej, organizowanie balów, doradztwo zawodowe, edukacja i nauczanie, **43** usługi barowe, kawiarniane, restauracyjne i noclegowe, motele.

(551) wspólne prawo ochronne

(111) **197837** (220) 2006 01 20 (210) 305146
(151) 2007 09 07 (441) 2006 05 02

(732) DÖHLER POLSKA Sp. z o.o., Tychy, PL.

(540) POWER BEAR

(510), (511) **32** soki, wody, wody mineralne i stołowe gazowane i niegazowane, napoje bezalkoholowe, napoje i soki owocowe i warzywne, nektary, napoje izotoniczne, napoje energetyczne, syropy i preparaty do sporządzania napojów, esencje i ekstrakty do napojów.(111) **197838** (220) 2006 02 01 (210) 305623
(151) 2007 11 16 (441) 2006 05 15

(732) Zakłady Farmaceutyczne POLPHARMA S.A., Starogard Gdański, PL.

(540)

Zgaga ? Ranigast Max zawsze pomaga

(531) 24.17.1, 27.5.1

(510), (511) **05** produkty farmaceutyczne, **35** reklama.(111) **197839** (220) 2006 02 13 (210) 306019
(151) 2007 10 03 (441) 2006 05 29

(732) PRYWATNA PRAKTYKA LEKARSKA „ESMEDIQUA”

Krzysztof Widerkiewicz, Warszawa, PL.

(540)



Kolor znaku: niebieski, szary

(531) 27.5.1, 29.1.12

(510), (511) **03** środki kosmetyczne do pielęgnacji skóry, kremy, mleczka, maseczki, toniki, balsamy, lotony, płyny regeneracyjne, środki do mycia skóry, mydła, żele, preparaty kosmetyczne do kąpieli, kosmetyczne środki upiększające, **05** preparaty farmaceutyczne, bio-logiczne, bakteriologiczne i chemiczne do celów farmaceutycznych, kosmetyki do celów medycznych, preparaty wspomagające leczenie (wzmacniające organizm), preparaty podnoszące odporność organizmu, preparaty wspomagające organizm w niezbędne witaminy i mikroelementy, **44** usługi medyczne, usługi medycyny kosmetycznej, fizykoterapii, odnowy biologicznej, usługi kosmetyczne.(111) **197840** (220) 2006 03 27 (210) 308311

(151) 2007 11 14 (441) 2006 07 10

(732) FARMA-PROJEKT Sp. z o.o., Kraków, PL.

(540) VERTIX

(510), (511) **05** produkty lecznicze, suplementy diety.(111) **197841** (220) 2005 12 23 (210) 304068

(151) 2007 12 18 (441) 2006 04 03

(732) „WUREX” Spółka z o.o., Opole, PL.

(540)



Kolor znaku: czarny, czerwony

(531) 27.5.1, 29.1.12

(510), (511) **41** usługi w zakresie szkolenia w budownictwie, mechanice, energetyce.(111) **197842** (220) 2005 08 16 (210) 298890

(151) 2007 12 04 (441) 2005 11 28

(732) Arysta LifeScience Polska Spółka z o.o., Warszawa, PL.

(540) SAMURAJ

(510), (511) **01** środki chemiczne stosowane w rolnictwie, ogrodnictwie i leśnictwie, nawozy, **05** środki ochrony roślin: chwastobójcze, owadobójcze, bakteriobójcze, zwalczające ślimaki, stymulatory wzrostu i plonowania roślin.(111) **197843** (220) 2005 08 16 (210) 298903

(151) 2007 11 27 (441) 2005 11 28

(732) CENTRUM KSZTAŁCENIA „OPTIMUM” S.C., Hanna Wardowska, Marek Podbielski, Olsztyn, PL.

(540)



Kolor znaku: pomarańczowy, czarny, biały

(531) 24.1.1, 24.15.1, 27.5.1, 29.1.13

(510), (511) **41** usługi związane z organizowaniem i prowadzeniem szkoleń, kursów i warsztatów w zakresie psychologii uczenia się technik pamięciowych, technik szybkiego czytania, świadczenie usług w dziedzinie nauczania języków obcych, organizowanie i prowadzenie szkoleń dla biznesu w zakresie psychologii sprzedaży, negocjacji, autoprezentacji, mowy ciała, telemarketingu.(111) **197844** (220) 2005 08 18 (210) 298979

(151) 2007 09 28 (441) 2005 11 28

(732) „PROJEKT” Spółka z o.o., Toruń, PL.

(540) INNE OBLICZA HISTORII

(510), (511) **16** czasopisma, książki, publikacje, **40** usługi poligraficzne, **41** usługi publikowania książek i czasopism .(111) **197845** (220) 2005 08 18 (210) 298983

(151) 2007 09 28 (441) 2005 11 28

(732) Polskie Biuro Podróży „ORBIS” Spółka z o.o., Warszawa, PL.

(540) siedem kontynentów

(510), (511) **39** usługi w zakresie szeroko rozumianej turystyki, zwłaszcza wycieczek, biletów na środki komunikacji lądowej, morskiej

i powietrznej prowadzone w szczególności w ramach programów lojalnościowych, **43** rezerwacja miejsc hotelowych, w pensjonatach i w innych lokalach mieszkalnych, w szczególności z wykorzystaniem internetu, prowadzone też w ramach programów lojalnościowych.

(111) **197846** (220) 2005 08 22 (210) 299148
(151) 2007 09 05 (441) 2005 11 28
(732) DOM DEVELOPMENT S.A., Warszawa, PL.

(540) OSIEDLE REGATY

(510), (511) **19** baraki niemetalowe przenośne, **35** usługi organizowania, prowadzenia i zarządzania działalnością gospodarczą, organizowanie targów i wystaw handlowych i reklamowych w zakresie budownictwa, urbanistyki, architektury i technologii w tej dziedzinie, promocja obrotu nieruchomości mieszkalnymi, usługi wynajmowania miejsc na umieszczanie ogłoszeń i reklam, zarządzanie miejscami wystawowymi, usługi organizacji i zarządzania przedsięwzięciami inwestycyjnymi w celu budowy i/lub przygotowania obiektów mieszkalnych i niemieszkalnych przeznaczonych do sprzedaży, wynajmowania, użyczenia, pomocy w zarządzaniu przedsięwzięciami obrotu nieruchomości, marketingu gruntów dla budownictwa, zasobów lokalnych, nieruchomości przeznaczonych do zagospodarowania, do sprzedaży, najmu, użyczenia, **36** usługi marketingu gruntów dla budownictwa, zasobów lokalnych, nieruchomości, przeznaczonych do najmu, zagospodarowania, sprzedaży, użyczenia, pomoc w zarządzaniu przedsięwzięciami obrotu nieruchomości, usługi zarządzania nieruchomościami, sprzedaży i pośrednictwa w nabywaniu, sprzedaży, najmie domów, lokali i powierzchni użytkowej, wyceny nieruchomości, dzierżawy nieruchomości, lokali i powierzchni użytkowej, administrowania nieruchomościami, lokalami, powierzchnią użytkową, miejscami parkingowymi, organizowanie przetargów na rynku obrotu gruntami, nieruchomości, powierzchniami użytkowymi i lokalami mieszkalnymi, usługi doradztwa w zarządzaniu nieruchomościami, sprzedaży domów, lokali mieszkalnych i użytkowych, usługi organizacji i zarządzania finansowaniem przedsięwzięć inwestycyjnych polegających na budowie i/lub przygotowaniu obiektów mieszkalnych i niemieszkalnych przeznaczonych do sprzedaży, wynajmowania, najmu budynków, lokali i powierzchni użytkowej, **37** usługi wykonywania robót ogólnobudowlanych, konstrukcyjnych i montażowych, usługi remontowe, naprawy obiektów, restauracji budynków, konserwacji obiektów budowlano-mieszkaniowych, usługi budownictwa, nadzoru budowlanego, realizacji i nadzoru nad przedsięwzięciami inwestycyjnymi polegającymi na budowie i/lub przygotowaniu obiektów mieszkalnych i niemieszkalnych przeznaczonych do sprzedaży, wynajmu, użyczenia, **39** usługi wynajmowania garaży i miejsc parkingowych powierzchni i obiektów magazynowych, usługi parkingowe, **42** usługi projektowe w zakresie budownictwa, urbanistyki, architektury i technologii, robót ziemnych, nadzoru budowlanego, prac projektowych wykonawczych, rozbiórki, burzenia obiektów budowlanych, budowania lokali mieszkalnych i osiedli mieszkalnych wraz z infrastrukturą, projektowanie konstrukcji, budynków, wykonywanie badań, ekspertyz, opinii i analiz technicznych w zakresie budownictwa, usługi w zakresie architektury, planowania urbanistycznego, badania, ekspertyzy i pomiaru geologiczne, geodezyjne i kartograficzne oraz pomiary podwykonawcze dotyczące inwestycji, ekspertyzy inżynierskie, badania techniczne, doradztwo budowlane i w zakresie ochrony środowiska, dekoracja wnętrz, planowanie urbanistyczne, pomiary terenu, **44** ogrodnictwo krajozastawcze, pielęgnowanie i utrzymywanie trawników, **45** doradztwo w sprawach bezpieczeństwa.

(111) **197847** (220) 2005 08 23 (210) 299222
(151) 2007 09 25 (441) 2005 11 28
(732) TVN Turbo Spółka z o.o., Warszawa, PL.

(540) OES

(510), (511) **03** środki myjące, czyszczące, piorące i wybielające, kosmetyki, wyroby perfumeryjne, środki do pielęgnacji włosów, środki do czyszczenia zębów, **09** urządzenia i przyrządy do nagrywania, transmisji i reprodukcji dźwięku, obrazu programy telewizyjne, filmy, audycje radiowe utrwalone w formie zapisanej taśmy filmowej, taśmy video, taśmy magnetycznej, dysków optycznych w wersji przystosowanej do odtwarzania w komputerach multimedialnych, zapisane nośniki obrazu, dźwięku i informacji, automaty sprzedające i mechanizmy do urządzeń uruchamianych przez wrzucenie monety

lub żetonu, maszyny liczące, sprzęt przetwarzający dane, komputery, gry komputerowe, **16** papier, karton i wyroby z tych materiałów nie ujęte w innych klasach, druki akcydensowe, kalendarze, foldery, prospekty, afisze, plakaty, fotografie, nalepki, publikacje drukowane, czasopisma, książki, broszury, materiały piśmienne, papeterie, torby do pakowania z papieru i tworzyw sztucznych, materiały szkoleniowe i instruktażowe (z wyjątkiem aparatów), **25** odzież, odzież sportowa, obuwie, nakrycia głowy, **28** gry, zabawki i sprzęt sportowy ujęte w tej klasie, gry elektroniczne inne niż komputerowe, ozdoby choinkowe, karty do gry, **35** usługi w zakresie reklamy: organizacja i prowadzenie kampanii reklamowych, wynajem i sprzedaż miejsca i czasu na cele reklamowe w środkach masowego przekazu, usługi produkcji audycji i filmów reklamowych dla radia, telewizji, filmu, internetu, usługi w zakresie dystrybucji i doręczania prospektów i próbek reklamowych, organizacji pokazów i wystaw, usługi badania opinii publicznej, badania rynku mediów i reklamy, sprzedaż towarów powszechnego użytku, odzieży, obuwia, wyrobów papierniczych, kosmetyków, chemii gospodarczej, książek, czasopism, gazet, sprzętów gospodarstwa domowego, mebli, wyposażenia wnętrz poprzez zgrupowanie na rzecz osób trzecich różnych towarów pozwalające nabywcy wygodnie oglądać i kupować te towary w sklepie wielobranżowym i hurtowni wielobranżowej, prowadzenie sklepu internetowego polegające na zgrupowaniu na rzecz osób trzecich różnych towarów pozwalające nabywcy wygodnie oglądać i kupować te towary za pośrednictwem sieci teleinformatycznej, internetu, **38** usługi agencji informacyjnej: zbieranie i rozpowszechnianie informacji, usługi rozpowszechniania programów telewizyjnych, reportaży, filmów dokumentalnych i fabularnych, widowisk rozrywkowych i sportowych, programów informacyjnych, usługi: emisji telewizyjnej i radiowej, obsługi przekazu dźwięku i obrazu, obsługi przekazu cyfrowego, organizowania systemów transmisyjnych dźwięku, obrazu i sygnału cyfrowego, rozpowszechniania programów i informacji za pośrednictwem sieci informatycznych-internetu, sieci teleinformatycznych i przekazu satelitarnego, organizacja audycji z interaktywnym udziałem widzów, **41** usługi rozrywki i nauczania: organizacja rozrywkowych widowisk telewizyjnych, audycji radiowych, produkcja filmów dokumentalnych, reportaży, programów telewizyjnych, organizacji teleturniejów i konkursów, organizacji teleturniejów i konkursów z interaktywnym udziałem widzów i słuchaczy w czasie realnym, organizacja nauczania, nauczanie korespondencyjne zgodnie z zapotrzebowaniem uczestników, usługi wynajmowania studia nagraniowego, filmowego, organizacji i produkcji nagrań filmowych, dźwiękowych, usługi organizacji imprez artystycznych, estradowych, sportowych, rekreacyjnych, usługi obsługi technicznej i menedżerskiej produkcji telewizyjnej i filmowej, usługi wynajmu dekoracji, kostiumów i rekwizytów, oraz pomieszczeń do celów rozrywkowych, sprzętu telewizyjnego, radiowego, filmowego, kinematograficznego, usługi wydawnicze: publikowanie książek i innych materiałów drukowanych, udostępnianie tych publikacji za pośrednictwem internetu, organizowanie konkursów piękności, zabaw, zawodów sportowych, usługi parków rozrywki, **42** usługi administrowania prawami własności intelektualnej, udzielania licencji i pośrednictwa w obrocie prawami własności intelektualnej, opracowywanie i wdrażanie programów komputerowych, aktualizacja, projektowanie, instalacja oprogramowania komputerowego, badania w dziedzinie usług medialnych-prace badawczo-wdrożeniowe dotyczące opracowania i wdrażania nowych technologii w dziedzinie usług medialnych, prognozy pogody.

(111) **197848** (220) 2005 08 23 (210) 299238
(151) 2007 09 07 (441) 2005 11 28
(732) EXPANS Katarzyna Kamska, Kraków, PL.

(540) CAMAVANTI

(510), (511) **03** kosmetyki upiększające, kosmetyki pielęgnacyjne, wyroby perfumeryjne, olejki, środki i preparaty do makijażu i demakijażu, środki czystości, preparaty kosmetyczne do odchudzania, kosmetyki profesjonalne, kosmetyki do stylizacji włosów, **05** preparaty i środki farmaceutyczne, suplementy żywności do celów leczniczych, preparaty witaminowe do celów leczniczych, preparaty i środki wspomagające leczenie (wzmacniające organizm) na bazie środków naturalnych, preparaty i środki podnoszące odporność organizmu na bazie środków naturalnych, preparaty i środki wzbogacające organizm w niezbędne witaminy i mikroelementy na bazie środków naturalnych, preparaty terapeutyczne do kąpieli, sole kąpielowe do celów medycznych, wyciągi, nalewki i wywary do celów leczniczych,

44 prowadzenie gabinetu w zakresie odnowy biologicznej i medycyny naturalnej, salony piękności, aromaterapia, chiropraktyka, fizykoterapia, fizjoterapia, kinezyterapia, balneoterapia, rehabilitacja ruchowa, zabiegi korygujące sylwetkę, masaże, doradztwo w zakresie terapii psychologii, zabiegi kosmetyczne, dermatologia estetyczna i kosmetyczna, solarium, terapia neurostymulująca magnetyczna.

(111) **197849** (220) 2005 08 23 (210) 299239
 (151) 2007 09 07 (441) 2005 11 28
 (732) EXPANS Katarzyna Kamska, Kraków, PL.
 (540)



(531) 26.13.25, 27.5.1
 (510), (511) **03** kosmetyki upiększające, kosmetyki pielęgnacyjne, wyroby perfumeryjne, olejki, środki i preparaty do makijażu i demakijażu, środki czystości, preparaty kosmetyczne do odchudzania, kosmetyki profesjonalne, kosmetyki do stylizacji włosów, **05** preparaty i środki farmaceutyczne, suplementy żywności do celów leczniczych, preparaty witaminowe do celów leczniczych, preparaty i środki wspomagające leczenie (wzmacniające organizm) na bazie środków naturalnych, preparaty i środki podnoszące odporność organizmu na bazie środków naturalnych, preparaty i środki wzbogacające organizm w niezbędne witaminy i mikroelementy na bazie środków naturalnych, preparaty terapeutyczne do kąpeli, sole kąpielowe do celów medycznych, wyciągi, nalewki i wywary do celów leczniczych, **44** prowadzenie gabinetu w zakresie odnowy biologicznej i medycyny naturalnej, salony piękności, aromaterapia, chiropraktyka, fizykoterapia, fizjoterapia, kinezyterapia, balneoterapia, rehabilitacja ruchowa, zabiegi korygujące sylwetkę, masaże, doradztwo w zakresie terapii psychologii, zabiegi kosmetyczne, dermatologia estetyczna i kosmetyczna, solarium, terapia neurostymulująca magnetyczna.

(111) **197850** (220) 2005 08 30 (210) 299479
 (151) 2007 09 28 (441) 2005 12 12
 (732) TVN S.A., Warszawa, PL.
 (540) Mój Sopot

(510), (511) **03** środki myjące, czyszczące, piorące i wybielające, kosmetyki, wyroby perfumeryjne, środki do pielęgnacji włosów, środki do czyszczenia zębów, **09** urządzenia i przyrządy do nagrywania, transmisji i reprodukcji dźwięku, obrazu, programy telewizyjne, filmy, audycje radiowe utrwalone w formie zapisanej taśmy filmowej, taśmy video, taśmy magnetycznej, dysków optycznych w wersji przystosowanej do odtwarzania w komputerach multimedialnych, zapisane nośniki obrazu, dźwięku i informacji, automaty sprzedające i mechanizmy do urządzeń uruchamianych przez wrzucenie monety lub żetonu, maszyny liczące, sprzęt przetwarzający dane, komputery, gry komputerowe; oprogramowanie komputerowe, **16** papier, karton i wyroby z tych materiałów nie ujęte w innych klasach, druki akcydensowe, kalendarze, foldery, prospekty afisze, plakaty, fotografie, nalepki, publikacje drukowane, czasopisma, książki, broszury, materiały piśmienne, papeterie, torby do pakowania z papieru i tworzyw sztucznych, materiały szkoleniowe i instruktażowe (z wyjątkiem aparatów), **25** odzież, odzież sportowa, obuwie, nakrycia głowy, **28** gry, zabawki i sprzęt sportowy ujęte w tej klasie, gry elektroniczne inne niż komputerowe, ozdoby choinkowe, karty do gry, **35** usługi w zakresie reklamy: organizacja i prowadzenie kampanii reklamowych, wynajem i sprzedaż miejsca i czasu na cele reklamowe w środkach masowego przekazu, usługi produkcji audycji i filmów reklamowych dla radia, telewizji, filmu, internetu, usługi w zakresie dystrybucji i doręczania prospektów i próbek reklamowych, organizacji pokazów i wystaw w celach reklamowych, usługi badania opinii publicznej, badania rynku mediów i reklamy, usługi prowadzenia sklepu i hurtowni wielobranżowej w zakresie sprzedaży odzieży, obuwia, wyrobów papierniczych, kosmetyków, chemii gospodarczej, książek, czasopism, gazet, sprzętów gospodarstwa domowego, mebli, wyposażenia wnętrz, prowadzenie punktów sprzedaży hurtowej i detalicznej: odzieży, obuwia, wyrobów papierniczych, chemii gospodarczej, książek,

czasopism, gazet, sprzętów gospodarstwa domowego, mebli, wyposażenia wnętrz za pośrednictwem Internetu, **38** usługi agencji informacyjnej, zbieranie i rozpowszechnianie informacji, usługi rozpowszechniania programów telewizyjnych, reportaży, filmów dokumentalnych i fabularnych, teleturniejów i widowisk rozrywkowych i sportowych, programów informacyjnych, usługi, emisji telewizyjnej i radiowej, obsługi przekazu dźwięku i obrazu, obsługi przekazu cyfrowego, organizowania systemów transmisyjnych dźwięku, obrazu i sygnału cyfrowego, rozpowszechniania programów i informacji za pośrednictwem sieci informatycznych-internetu, sieci teleinformatycznych i przekazu satelitarnego, organizacja audycji z interaktywnym udziałem widzów, **41** usługi rozrywki i nauczania: organizacja rozrywkowych widowisk telewizyjnych, audycji radiowych, produkcja filmów dokumentalnych, reportaży, programów telewizyjnych, organizacji teleturniejów i konkursów, organizacji i prowadzenia teleturniejów i konkursów z interaktywnym udziałem widzów i słuchaczy w czasie realnym, organizacji nauczania, nauczanie korespondencyjne zgodnie z zapotrzebowaniem uczestników, usługi wynajmowania studia nagraniowego, filmowego, organizacji i produkcji nagrań filmowych, dźwiękowych, usługi organizacji imprez artystycznych, estradowych sportowych, rekreacyjnych, usługi obsługi technicznej i menedżerskiej produkcji telewizyjnej i filmowej, usługi wynajmu dekoracji, kostiumów i rekwizytów, oraz pomieszczeń do celów rozrywkowych, sprzętu telewizyjnego, radiowego, filmowego, kinematograficznego, usługi wydawnicze: publikowanie książek i innych materiałów drukowanych, udostępnianie tych publikacji za pośrednictwem internetu, organizowanie konkursów piękności, zabaw, zawodów sportowych, prowadzenie parków rozrywki, **42** usługi administrowania prawami własności intelektualnej, udzielania licencji i pośrednictwa w obrocie prawami własności intelektualnej, opracowywanie i wdrażanie programów komputerowych, badania w dziedzinie usług medialnych-prace badawczo wdrożeniowe dotyczące opracowywania i wdrażania nowych technologii w dziedzinie usług medialnych, prognozy pogody.

(111) **197851** (220) 2005 08 24 (210) 299250
 (151) 2007 09 26 (441) 2005 11 28
 (732) INOTEL S.A., Poznań, PL.
 (540)



Kolor znaku: popielaty, niebieski, czerwony, czarny, biały
 (531) 14.9.7, 27.5.1, 29.1.15

(510), (511) **38** usługi w zakresie organizowania i prowadzenia systemów transmisyjnych i informatycznych, przesyłanie informacji, przesyłanie danych za pomocą terminali komputerowych, przesyłanie informacji tekstowej i obrazowej za pomocą komputerów, poczta elektroniczna, łączność przez sieć światłowodową, przekaz satelitarny, obsługa telekonferencji, telewizja kablowa, łączność radiowa, transmisja programów telewizyjnych, łączność telefoniczna, łączność telegraficzna, zlecenia przywoławcze, informacja o telekomunikacji, **42** usługi w zakresie doradztwa i projektowania systemów informatycznych i oprogramowania komputerowego, usługi w zakresie przetwarzania danych na rzecz osób trzecich, usługi w zakresie budowy serwisów internetowych, usługi w zakresie integracji internetowej systemów magazynowo-finansowo-księgowych ze stronami internetowymi, badania naukowe i przemysłowe w zakresie zastosowań systemów informatycznych i telekomunikacyjnych, aktualizacja oprogramowania komputerowego, instalacja oprogramowania komputerowego, powielanie oprogramowania komputerowego, usługi rejestracji domen internetowych.

(111) **197852** (220) 2005 08 26 (210) 299343
 (151) 2007 09 11 (441) 2005 11 28
 (732) „CZANITA” Janina Rydz, Olsztyn, PL.

(540)



(531) 26.13.25, 27.5.1

(510), (511) **18** torebki z tkaniny i dzianiny, **25** ubrania wierzchnie dla kobiet i dziewcząt, bluzki, spódnice, sukienki, szlafroki, peleryny, swetry, chusty, szaliki z tkaniny i dzianiny, **40** usługi krawieckie.

(111) **197853** (220) 2005 08 29 (210) 299452

(151) 2007 11 08 (441) 2005 12 12

(732) „HERBEWO” Spółka Akcyjna Herliczka-Beldowski-Wołoszyński, Kraków, PL.

(540)



Kolor znaku: niebieski i odcienie, brązowy i odcienie, żółty i odcienie, pomarańczowy i odcienie, czerwony, biały, czarny

(531) 1.1.1, 2.1.1, 2.3.13, 3.2.13, 27.5.1, 29.1.15

(510), (511) **05** papierosy beztyniowe do celów leczniczych, **34** tytoń włączając tytoń do zwijania papierosów, wyroby tytoniowe, akcesoria dla palaczy włączając puszkę na tytoń, papierośnice i popielniczki nie z metali szlachetnych, ustniki i filtry papierosowe, maszyny do skręcania papierosów, bibułka papierosowa, zapalniczki, zbiorniczki na gaz do zapalniczek, gilzy, namiastki i substytuty tytoniu nie do celów medycznych, fajki, tabakiery, **35** reklama, rozpowszechnianie materiałów reklamowych, artykułów i wyposażenia reklamowego (druków, broszurek, prospektów, próbek, informacji), promocja sprzedaży, reklama za pośrednictwem sieci komputerowej, **39** dystrybucja i dostarczanie towarów i artykułów.

(111) **197854** (220) 2005 08 30 (210) 299478

(151) 2007 09 12 (441) 2005 12 12

(732) FABRYKA MEBLI „BALMA” S.A., Tarnowo Podgórne, PL.

(540)

MIXT

(531) 27.5.1

(510), (511) **20** meble.(111) **197855** (220) 2005 09 06 (210) 299763

(151) 2007 09 27 (441) 2005 12 12

(732) EMO-FARM Spółka z o.o., Ksawerów k/Łodzi, PL.

(540) URAZONIL

(510), (511) **03** produkty kosmetyczne, środki myjące i czyszczące, **05** produkty farmaceutyczne, weterynaryjne i higieniczne, preparaty zawierające witaminy i mikroelementy stosowane jako uzupełnienie pożywienia, zioła lecznicze, herbaty lecznicze z ziół, preparaty farmaceutyczne, żywność dietetyczna do celów leczniczych, dietetyczne napoje do celów leczniczych, dodatki odżywcze, dietetyczne

substancje do celów leczniczych, żywność dla niemowląt, lecytyna do celów medycznych i dietetycznych, artykuły żywnościowe na bazie białka do celów medycznych, mleko białkowe, **29** artykuły spożywcze pochodzenia zwierzęcego, spożywcze środki dietetyczne, mleko i produkty mleczne, konserwowane, suszone i gotowane owoce i warzywa, batony przekąskowe zawierające przetworzone owoce i/lub orzechy wzbogacone w witaminy i/lub mikroelementy, proteiny spożywcze, batony proteinowe, białko spożywcze, białko z jaj, białko sojowe, lecytyna sojowa do celów spożywczych, artykuły żywnościowe na bazie białka inne niż do celów medycznych, suplementy diety w formie tabletek lub kapsułek zawierających białka spożywcze, ekstrakty warzywne i mięsne, pyłki kwiatowe, masło arachidowe i orzechowe, pasty spożywcze nie ujęte w innych klasach, **30** aromaty i esencje do żywności, herbaty, kakao, czekolada, napoje na bazie herbaty, kakao i czekolady, produkty i przetwory zbożowe, przyprawy, produkty pszczelarskie: kit pszczeli, propolis, miód, soja i jej przetwory do celów spożywczych, batony czekoladowe, **32** soki owocowe i warzywne, wyciągi i nalewki do celów innych niż lecznicze, mieszanki do przyrządzania napojów bezalkoholowych wzbogacone w witaminy i/lub mikroelementy.

(111) **197856** (220) 2005 09 07 (210) 299800

(151) 2007 09 06 (441) 2005 12 12

(732) Zakład Elektromechaniczny „ERHEM” Spółka Jawna Stefan Rozmysłowski, Józef Hończak, Teresa Hończak, Dębica, PL.

(540)



Kolor znaku: ciemnozielony, czarny, jasnozielony

(531) 27.5.1, 29.1.13

(510), (511) **06** części metalowe do odkurzaczy elektrycznych, elektrycznych robotów kuchennych i silników elektrycznych do napędu sprzętu gospodarstwa domowego, części metalowe do zwijaczy przewodów do odkurzaczy, **07** części mechaniczne do odkurzaczy elektrycznych, elektrycznych robotów kuchennych i silników elektrycznych do napędu sprzętu gospodarstwa domowego, sprężyny napędowe do zwijaczy przewodów do odkurzaczy, mechaniczne czujniki podciśnienia do odkurzaczy, filtry wlotowe i wylotowe oraz wkładki tłumiące do odkurzaczy, worki filtracyjne do odkurzaczy, sprężyny do mocowania łożysk do silników elektrycznych, mieszanki do robotów kuchennych, **09** części elektryczne do odkurzaczy elektrycznych, elektrycznych robotów kuchennych i silników elektrycznych do napędu sprzętu gospodarstwa domowego, styki elektryczne do zwijaczy przewodów do odkurzaczy, elektryczne czujniki podciśnienia do odkurzaczy, styki i pierścienie elektryczne, dławiki przeciwwzrostowe, oprawy (styki elektryczne) szczotek węglowych do silników elektrycznych, gniazda elektryczne dodatkowego wyposażenia do odkurzaczy, oprawy bezpieczników, drobny osprzęt elektryczny do odkurzaczy, **10** artykuły medyczne, ortopedyczne i sprzęt do rehabilitacji, a w szczególności: bandaże elastyczne, bandaże usztywniające ortopedyczne, bandaże i opaski podtrzymujące, bandaże przepuklinowe, bandaże ortopedyczne na stawy, pasy do celów leczniczych: ciężowe, brzuszne, ortopedyczne, podłożadkowe, przepuklinowe, pępkowe, nakolanniki ortopedyczne, obuwie ortopedyczne i odzież stabilizująca, ortezy: stawu kolanowego, na goleń i udo, stabilizujące rękę, stawu skokowego, stawu łokciowego, stawu nadgarstkowego i palców, aparaty modułowe: stawu kolanowego, na goleń i udo, stabilizujące rękę, stawu skokowego, stawu łokciowego, stawu nadgarstkowego i palców, stabilizatory: stawu kolanowego, na goleń i udo, stabilizujące rękę, stawu skokowego, stawu łokciowego, stawu nadgarstkowego i palców, temblaki, kamizelki stawu barkowego, gorsety do celów leczniczych, gorsety Jewetta, sznurówki półsztywne, pasy krzyżowe, pasy krzyżowo-łędźwiowe, prostotrzymacze ortopedyczne, materace i poduszki do celów leczniczych, aparaty i artykuły ortopedyczne oraz medyczne wspomagające chodzenie, fiszbiny ortopedyczne oraz szyny regulacyjne dla wyrobów ortopedycznych, protezy i wkładki

ortopedyczne, aparatura i instrumenty chirurgiczne, **17** części z tworzyw sztucznych i gumy do odkurzaczy elektrycznych, elektrycznych robotów kuchennych i silników elektrycznych do napędu sprzętu gospodarstwa domowego, części z tworzyw sztucznych i gumy do zwijaczy przewodów do odkurzaczy, amortyzatory gumowe do odkurzaczy i łożysk silników elektrycznych, **28** artykuły sportowe, takie jak: nagolenniki, nakolanniki i ochraniacze sportowe, **35** zbieranie w jednym miejscu z korzyścią dla innych różnorodnych niezwykłościowych towarów, umożliwiające klientom oglądanie tych towarów w dogodny sposób i ich nabywanie, w specjalistycznym sklepie i/lub hurtowni, również poprzez internet, w szczególności dla towarów takich jak: części do odkurzaczy elektrycznych, elektrycznych robotów kuchennych i silników elektrycznych do napędu sprzętu gospodarstwa domowego, artykuły medyczne i ortopedyczne, artykuły sportowe, usługi w zakresie organizacji pokazów handlowych, wystaw handlowych i reklamowych oraz promocji sprzedaży, organizacja wystaw i targów w celach handlowych lub reklamowych, pokazy towarów i usług, promocja sprzedaży dla osób trzecich, pośrednictwo w obrocie częściami do odkurzaczy elektrycznych, elektrycznych robotów kuchennych i silników elektrycznych do napędu sprzętu gospodarstwa domowego, artykułami medycznymi, ortopedycznymi i sprzętem rehabilitacyjnym oraz artykułami sportowymi.

(111) **197857** (220) 2005 09 08 (210) 299802
 (151) 2007 09 06 (441) 2005 12 12
 (732) „BARLINEK” Spółka Akcyjna, Kielce, PL.
 (540) TRAINING

(510), (511) **19** materiały konstrukcyjne niemetalowe, materiały wykładzinowe drewniane, deski podłogowe klejone i nieklejone, tarcica podłogowa, drewno piłowane, heblowane i obrobione, drewno budowlane, drewno konstrukcyjne, panele podłogowe.

(111) **197858** (220) 2005 09 08 (210) 299803
 (151) 2007 09 06 (441) 2005 12 12
 (732) „BARLINEK” Spółka Akcyjna, Kielce, PL.
 (540) PRESTIGE OLIMPIC

(510), (511) **19** materiały konstrukcyjne niemetalowe, materiały wykładzinowe drewniane, deski podłogowe klejone i nieklejone, tarcica podłogowa, drewno piłowane, heblowane i obrobione, drewno budowlane, drewno konstrukcyjne, panele podłogowe.

(111) **197859** (220) 2005 09 14 (210) 300019
 (151) 2007 09 21 (441) 2005 12 27
 (732) TVN S.A., Warszawa, PL.
 (540) Detektywi

(510), (511) **03** środki myjące, czyszczące, piorące i wybielające, kosmetyki, wyroby perfumeryjne, środki do pielęgnacji włosów, środki do czyszczenia zębów, **09** urządzenia i przyrządy do nagrywania, transmisji i reprodukcji dźwięku, obrazu programy telewizyjne, filmy, audycje radiowe utrwalone w formie zapisanej taśmy filmowej, taśmy video, taśmy magnetycznej, dysków optycznych w wersji przystosowanej do odtwarzania w komputerach multimedialnych, zapisane nośniki obrazu, dźwięku i informacji, automaty sprzedające i mechanizmy do urządzeń uruchamianych przez wrzucenie monety lub żetonu, maszyny liczące, sprzęt przetwarzający dane, komputery, gry komputerowe, oprogramowanie komputerowe, **16** papier, karton i wyroby z tych materiałów nie ujęte w innych klasach, druki akcydensowe, kalendarze, foldery, prospekty afisze, plakaty, fotografie, nalepki, publikacje drukowane, czasopisma, książki, broszury, materiały piśmienne, papeterie, torby do pakowania z papieru i tworzyw sztucznych materiały szkoleniowe i instruktażowe (z wyjątkiem aparatów), **25** odzież, odzież sportowa, obuwie, nakrycia głowy, **28** gry, zabawki i sprzęt sportowy ujęte w tej klasie, gry elektroniczne inne niż komputerowe, ozdoby choinkowe, karty do gry, **35** usługi w zakresie reklamy: organizacja i prowadzenie kampanii reklamowych, wynajem i sprzedaż miejsca i czasu na cele reklamowe w środkach masowego przekazu, usługi produkcji audycji i filmów reklamowych dla radia, telewizji, filmu, internetu, usługi w zakresie dystrybucji i doręczenia prospektów i próbek reklamowych, organizacji pokazów i wystaw w celach handlowych i reklamowych, usługi badania opinii publicznej, badania rynku mediów i reklamy, usługi prowadzenia sklepu i hurtowni wielobranżowej, prowadzenie punktów sprzedaży hurtowej i detalicznej za pośrednictwem internetu w zakresie sprze-

daży: odzieży, obuwia, wyrobów papierniczych, kosmetyków, chemii gospodarczej, książek, czasopism, gazet, sprzętów gospodarstwa domowego, mebli, wyposażenia wnętrz poprzez zgrupowanie na rzecz osób trzecich różnych towarów pozwalające nabywcy wygodnie oglądać i kupować te towary w sklepie wielobranżowym i hurtowni wielobranżowej, prowadzenie sklepu internetowego polegające na zgrupowaniu na rzecz osób trzecich różnych towarów pozwalające nabywcy wygodnie oglądać i kupować te towary za pośrednictwem sieci teleinformatycznej, internetu, **38** usługi agencji informacyjnej: zbieranie i rozpowszechnianie informacji, usługi rozpowszechniania programów telewizyjnych, reportaży, filmów dokumentalnych i fabularnych, teleturniejów i widowisk rozrywkowych i sportowych, programów informacyjnych, usługi: emisji telewizyjnej i radiowej, obsługi przekazu dźwięku i obrazu, obsługi przekazu cyfrowego, organizowania systemów transmisyjnych dźwięku, obrazu i sygnału cyfrowego, rozpowszechniania programów i informacji za pośrednictwem sieci informatycznych-internetu, sieci teleinformatycznych i przekazu satelitarnego, organizacja audycji z interaktywnym udziałem widzów, **41** usługi rozrywki i nauczania: organizacja rozrywkowych widowisk telewizyjnych, audycji radiowych, produkcja filmów dokumentalnych, reportaży, programów telewizyjnych, organizacji teleturniejów i konkursów, organizacji i prowadzenia teleturniejów i konkursów z interaktywnym udziałem widzów i słuchaczy w czasie realnym, organizacji nauczania, nauczanie korespondencyjne zgodnie z zapotrzebowaniem uczestników, usługi wynajmowania studia nagraniowego, filmowego, organizacji i produkcji nagrań filmowych, dźwiękowych, usługi organizacji imprez artystycznych, estradowych, sportowych, rekreacyjnych, usługi obsługi technicznej i menedżerskiej produkcji telewizyjnej i filmowej, usługi wynajmu dekoracji, kostiumów i rekwizytów, oraz pomieszczeń do celów rozrywkowych, sprzętu telewizyjnego, radiowego, filmowego, kinematograficznego, usługi wydawnicze: publikowanie książek i innych materiałów drukowanych, udostępnianie tych publikacji za pośrednictwem internetu, organizowanie konkursów piękności, zabaw, zawodów sportowych, prowadzenie parków rozrywki, **42** usługi administrowania prawami własności intelektualnej, udzielania licencji i pośrednictwa w obrocie prawami własności intelektualnej, opracowywanie i wdrażanie programów komputerowych, usługi dotyczące oprogramowania komputerowego zawarte w tej klasie, badania w dziedzinie usług medialnych-prace badawczo wdrożeniowe dotyczące opracowywania i wdrażania nowych technologii w dziedzinie usług medialnych, prognozy pogody.

(111) **197860** (220) 2005 09 15 (210) 300055
 (151) 2007 09 04 (441) 2005 12 27
 (732) „BIONAT” S.A., Kraków, PL.
 (540)

BALBINA

Kolor znaku: pomarańczowy, żółty, czarny

(531) 27.5.1, 29.1.13
 (510), (511) **29** nadzienia serowe i owocowe, bita śmietana, **30** ciasta, ciastka, ciasto na ciastka, ciasto w proszku, herbatniki, gofry, muesli, naleśniki, ozdoby jadalne do ciast, preparaty usztynniające do bitej śmietany, tarty z nadzieniem, tarty z owocami, wyroby cukiernicze za wyjątkiem lodów i słodczy lodowych, środki wypiekowe (polepszacze i preparaty) do pieczywa i pieczywa cukierniczego.

(111) **197861** (220) 2005 09 23 (210) 300347
 (151) 2007 09 11 (441) 2005 12 27
 (732) „TYMBARK” S.A., Tymbark, PL.

(540) Wtorek, męski wieczorek. Piątek, imprezy początek. Sobota, imieniny kota
 (510), (511) **29** mleko i produkty mleczne, jogurty, kefir, kumys, serwatki, śmietana, napoje mleczne lub z przewagą mleka, napoje z mleka sojowego lub z przewagą mleka sojowego, produkty z mleka sojowego, mleko sojowe, sery, białe sery, żółte sery, serki, serki homogenizowane, serki twarogowe, serki do smarowania, tofu, warzywa gotowane, konserwowane, puszkowane, suszone, pulpa owocowa, owoce gotowane, konserwowane, puszkowane, suszone,

owoce konserwowane w alkoholu, zupy, składniki do sporządzania zup, przetwory do zup jarzynowych, chrupki owocowe, mrożone owoce, przeciery owocowe, miąższ owoców, owoce kandyzowane, sałatki owocowe, sałatki warzywne, chipsy ziemniaczane, chipsy owocowe, chrupki owocowe, chrupki ziemniaczane, masło czekoladowe, masło kakaowe, masło arachidowe, masło z orzechów kokosowych, dżemy, galaretki jadalne, marmolady, jajka, przeciery, przetwory owocowe i warzywne, owoce spreparowane, żywność bez konserwantów, desery w postaci kremów owocowych, desery w postaci kremów czekoladowych, **30** biszkopty, słodkie bułeczki, bułki, chleb, chleb bezdrożdżowy, pieczywo chrupkie, ciasta, ciastka ryżowe, ciasto w proszku, ciasto na ciastka, keks ryżowy, produkty zbożowe: wyroby piekarnicze, ciastkarskie, mączne, ciastka, wyroby cukiernicze, cukierki, cukierki twarde, landrynki, karmelki, cukierki miętowe, cukierki wzbogacone witaminami, słodycze, słodycze z esencjami ziołowymi, słodycze z witaminami, słodycze do ssania, słodycze do ssania z esencjami ziołowymi, słodycze do ssania z witaminami, dropsy z esencjami ziołowymi, dropsy z witaminami, drażetki polerowane, pastylki pudrowe z esencjami ziołowymi, pastylki pudrowe z witaminami, herbatniki, herbatniki petit-beurre, makaroniki, chałwa, chipsy zbożowe, lizaki, lizaki z witaminami, czekolada, czekolada pitna, napoje na bazie czekolady, gorąca czekolada, aromatyzowana czekolada pitna, napoje czekoladowe z mlekiem, gotowe galaretki spożywcze wzbogacone witaminami, galaretki owocowe (słodycze), galaretki spożywcze nie do celów medycznych, guma do żucia nie do celów medycznych, gofry, herbata, napoje na bazie herbaty, herbata mrożona, herbata w proszku, napoje na bazie herbaty z esencjami ziołowymi, napoje na bazie herbaty z witaminami, herbata granulowana, herbata z witaminami, jogurt mrożony, karmelki, miód, miód z esencjami ziołowymi, kakao, wyroby z kakao, napoje na bazie kakao, napoje na bazie kakao z witaminami, karmelki, landrynki, kasza manna, kleiki spożywcze na bazie mleka, krakersy, kuskus, kawa, napoje na bazie kawy, kawa zbożowa, napoje kawowe z mlekiem, kukurydza prażona, płatki kukurydziane, płatki zbożowe, chrupki kukurydziane, lody, lody spożywcze, lody spożywcze w proszku, lód do napojów chłodzących, makarony, muesli, mąka, naleśniki, jadalne ozdoby do ciast, napoje czekoladowe z mlekiem, płatki owsiane, pomadki, pralinki, puddingi, rollsy, sorbety, ryż, sosy do sałatek, słodziki naturalne, sosy do polewania deserów, suchary, tortille, esencje do żywności z dodatkiem witamin, wyroby cukiernicze, słodycze, kaszki, muesli, nadzienie cukiernicze, polewy owocowe jako polewy cukiernicze, polewa czekoladowa, polewy aromatyzowane, dodatki do deserów nie zawarte w innych klasach, sosy owocowe, sosy czekoladowe, kremy owocowe jako wyroby cukiernicze, kremy czekoladowe, sosy aromatyzowane, sorbety (lody), **32** napoje bezalkoholowe, napoje gazowane i niegazowane, lemoniady, syropy do lemoniady wzbogacane witaminami, wody mineralne gazowane, wody mineralne niegazowane, napoje izotoniczne, napoje serwatkowe, tabletki musujące do sporządzania napojów, pastylki do sporządzania napojów, proszki do sporządzania napojów, napoje bezalkoholowe, soki owocowe, napoje owocowe, syropy owocowe, nektary, soki warzywne do picia, napoje warzywne do picia, soki warzywno-owocowe, soki wzbogacone witaminami, sok pomidorowy, aperitify bezalkoholowe, koktajle bezalkoholowe, syropy do sporządzania napojów, pastylki z witaminami do napojów, proszki z witaminami do napojów, syropy z witaminami do napojów, tabletki z witaminami do sporządzania napojów, syropy do napojów, bezalkoholowe wyciągi z owoców, bezalkoholowe ekstrakty owocowe, napoje instant, nektary owocowe, soki wieloowocowe, soki wielowarzywne do picia, napoje wieloowocowe, napoje owocowo-warzywne, sorbety (napoje).

(111) **197862** (220) 2005 09 23 (210) 300376
 (151) 2007 09 21 (441) 2005 12 27
 (732) Wytwórnia Surowic i Szczepionek BIOMED, Warszawa, PL.
 (540) WINER PLUS
 (510), (511) **05** produkty lecznicze, środki farmaceutyczne, w tym surowice, szczepionki, preparaty krwiopochodne, podłoża bakteriologiczne, diagnostyki i preparaty biologiczne, środki spożywcze i dietetyczne środki spożywcze specjalnego przeznaczenia żywieniowego, suplementy diety, nowa żywność, ziola, nalewki i wywary lecznicze, **35** prowadzenie sklepów i hurtowni w zakresie wymienionych wyżej towarów.

(111) **197863** (220) 2005 10 11 (210) 301068
 (151) 2007 09 18 (441) 2006 01 23
 (732) Zespół Doradztwa Transakcyjnego Arkadiusz Wojtarowicz, Kraków, PL.
 (540) BIZBROKER
 (510), (511) **35** doradztwo transakcyjne, sporządzanie wycen i ofert sprzedaży firm, usługi zarządzania przedsiębiorstwami, instytucjami finansowymi, informacja, doradztwo i konsulting w zakresie działalności gospodarczej, ekspertyzy opłacalności i prognozy ekonomiczne dotyczące działalności gospodarczej, przetwarzanie informacji statystycznych, analizy kosztów, pozyskiwanie informacji o działalności gospodarczej, reklama, badanie rynku, dystrybucja materiałów reklamowych, prowadzenie sondaży, zbieranie opinii, wyszukiwanie informacji w bazach danych, pozyskiwanie danych i zarządzanie zbiorami informatycznymi, specjalistyczne doradztwo handlowe, usługi pośrednictwa handlowego, **36** usługi zarządzania funduszami inwestycyjnymi i emerytalnymi, usługi brokerskie dotyczące własności, akcji, sprzedaży firm, usługi w zakresie doradztwa, koordynacji i nadzoru w sprawach finansowych, wyceny dóbr inwestora dla spółek akcyjnych i z ograniczoną odpowiedzialnością, analizy finansowe, przeprowadzanie operacji finansowych na zlecenie osób trzecich, rozliczenia finansowe transakcji, usługi zarządzania finansami, pośrednictwo w obrocie nieruchomościami, usługi agencji kredytowych, usługi pośrednictwa pożyczkowego i kredytowego, usługi przygotowania dokumentacji dla umów pożyczek i umów kredytowych, pośrednictwo giełdowe, pośrednictwo w dokonywaniu inwestycji kapitałowych, usługi związane z obrotem papierami wartościowymi, usługi w dziedzinie wyceny finansowej ubezpieczeń, banków i nieruchomości, **41** organizacja szkoleń i seminariów z dziedziny zarządzania, finansów, ubezpieczeń, usług brokerskich.

(111) **197864** (220) 2005 10 14 (210) 301196
 (151) 2007 09 06 (441) 2006 01 23
 (732) CERSANIT S.A., Kielce, PL.
 (540) BRAVA
 (510), (511) **19** płytki i listwy wykładzinowe niemetalowe, płytki ceramiczne, glazura, gres, terakota.

(111) **197865** (220) 2005 10 14 (210) 301204
 (151) 2007 09 06 (441) 2006 01 23
 (732) O.K.D. s.a. członek koncernu „KARBON-INVEST” s.a., Moravská Ostrava, CZ.
 (540)



Kolor znaku: granatowy, niebieski
 (531) 14.7.1, 26.1.2, 27.5.1, 29.1.12
 (510), (511) **01** niezamarzająca mieszanina (substancja chemiczna) do zabezpieczania węgla i jego przetworów, chemiczne substancje niezamarzające.

(111) **197866** (220) 2005 10 17 (210) 301228
 (151) 2007 09 06 (441) 2006 01 23
 (732) Zakład Produkcji Gumowej „JSF” s.c. Stanisław Flak, Józef Flak, Bodzanów, PL.
 (540)



Kolor znaku: czerwony, czarny
 (531) 27.5.1, 29.1.12

(510), (511) **01** silikony, tworzywa sztuczne w stanie surowym, **07** wałki drukarskie do maszyn, **17** tworzywa sztuczne półprzetworzone, podkładki z gumy, osłony niemetalowe do rur, materiały wyściełające z gumy lub tworzyw sztucznych, tuleje gumowe do osłony części maszyn, włókna z tworzyw sztucznych nie dla włókiennictwa, wałki z gumy lub z tworzyw sztucznych, materiały do wypychania z gumy lub z tworzyw sztucznych, substancje uszczelniające do połączeń, materiały uszczelniające, uszczelki, pierścienie uszczelniające, pierścienie wodoszczelne, taśmy uszczelniające do drzwi i okien, **40** powlekanie metali.

(111) **197867** (220) 2005 11 21 (210) 301233
 (151) 2007 09 06 (441) 2006 01 23
 (732) INVEST Sp. z o.o., Rzeszów, PL.
 (540)

SUPERBag

(531) 27.5.1

(510), (511) **07** części i wyposażenie do odkurzaczy elektrycznych, w szczególności torby, worki filtracyjne, filtry wlotowe i wylotowe oraz wkładki tłumiące do odkurzaczy, **16** torebki papierowe do odkurzaczy, **35** zbieranie w jednym miejscu z korzyścią dla innych różnorodnych nieżywnościowych towarów, umożliwiające klientom oglądanie tych towarów w dogodny sposób i ich nabywanie, w specjalistycznym sklepie i/lub hurtowni, również poprzez Internet, w szczególności dla towarów takich jak: części i wyposażenie do odkurzaczy elektrycznych w postaci toreb, worków filtracyjnych, filtrów wlotowych i wylotowych oraz wkładek tłumiących do odkurzaczy, usługi w zakresie organizacji pokazów handlowych, wystaw handlowych i reklamowych oraz promocji sprzedaży, organizacja wystaw i targów w celach handlowych lub reklamowych, pokazy towarów i usług, promocja sprzedaży dla osób trzecich, pośrednictwo w obrocie częściami do odkurzaczy elektrycznych.

(111) **197868** (220) 2005 10 21 (210) 301469
 (151) 2007 09 24 (441) 2006 01 23
 (732) Pęsko Józef Antoni, Warszawa, PL.
 (540)



Kolor znaku: czerwony, niebieski

(531) 26.1.2, 27.5.1, 29.1.12

(510), (511) **30** żywność na bazie mąki, **35** usługi zaopatrzenia osób trzecich, **39** spedycja.

(111) **197869** (220) 2005 10 24 (210) 301549
 (151) 2007 09 27 (441) 2006 02 06
 (732) Józef Antoni Pęsko, Warszawa, PL.
 (540) PESTANPOL

(510), (511) **30** żywność na bazie mąki, **35** usługi zaopatrzenia osób trzecich, **39** spedycja.

(111) **197870** (220) 2005 10 26 (210) 301647
 (151) 2007 09 05 (441) 2006 02 06
 (732) Radio Muzyka Fakty Sp. z o.o., Kraków, PL.
 (540) KONTRWYWIAD W RMF FM

(510), (511) **09** aparaty do przetwarzania informacji, aparaty do rejestracji dźwięku, dane nośnikach optycznych, dyski do nagrywania dźwięku i obrazu takie jak: płyty CD, płyty DVD, płyty wideo CD, dyski komputerowe, dyski magnetyczne, dyski obliczeniowe, dyski optyczne komputerowe, dyskietki, dystrybutory dysków, filmy do nagrań dźwiękowych, interfejsy dla informatyki, kasety magnetyczne z nagraniami, kasety wideo, kasety wideo z grammi, kompaktowe dyski optyczne, kompaktowe odtwarzacze płyt, nadjniki do telekomunikacji* nośniki danych magnetyczne, nośniki do rejestracji dźwięku, nośniki informacji optyczne, odtwarzacze kaset,

urządzenia do odtwarzania dźwięku, procesory tekstu, programy komputerowe systemu operacyjnego, taśmy do nagrywania dźwięku, taśmy magnetyczne, taśmy wideo, urządzenia nadawcze, urządzenia do transmisji dźwięku, **16** broszury, czasopisma, druki, dzienniki, fotografie, gazety, kalendarze, kartki okolicznościowe, karty muzyczne z życzeniami, katalogi, książki, nalepki, notesy, obrazy oprowiane lub nie, periodyki, plansze, plakaty reklamowe, prospekty, publikacje drukowane, reprodukcje graficzne, torebki do pakowania z papieru lub z tworzyw sztucznych, **35** administrowanie hotelami, agencje importowo-ekspertowe, agencje informacji handlowej, organizowanie aukcji publicznych, informacja handlowa, kompilacja informacji komputerowych bazach danych, systematyzacja komputerowych baz danych, marketing, pośrednictwo handlowe w produkcji reklam radiowych, telewizyjnych i kinowych, usługi prowadzenia domów aukcyjnych, produkcja reklam: telewizyjnych, radiowych, kinowych, reklama osób trzecich i prowadzenie działalności: radiowej, telewizyjnej lub kinowejna rzecz osób trzecich, usługi agencji reklamowych, publikowanie tekstów reklamowych, reklama radiowa, reklama telewizyjna, transkrypcja informacji, reprodukcja dokumentów, dokumentacji, usługi menedżerskie, usługi badania rynku, usługi badania opinii, usługi informacji gospodarczej, usługi rozlepiania plakatów reklamowych, uaktualnianie ulotek reklamowych, wypożyczanie materiałów reklamowych, zarządzanie zbiorami informacyjnymi, usługi organizacji wystaw handlowych lub reklamowych, usług zarządzania hotelami, zarządzanie profesjonalną działalnością artystyczną, zarządzaniemiejskami wystawowymi, **38** usługi informacyjne, agencje prasowe, emisja radiowa, emisja telewizyjna, komunikacja radiowa, komunikacja telefoniczna, komunikacja telegraficzna, poczta elektroniczna, przekaz satelitarny, przesyłanie danych przy pomocy światłowodów, przesyłanie danych przy pomocy terminali komputerowych, przesyłanie wiadomości, przesyłanie wiadomości i obrazu przy pomocy komputera, radiofonia, usługi prowadzenia stacji radiowych i telewizyjnych, usługi przekazywania głosu i obrazu, obsługa przekazufonicznego, prowadzenie transmisji radiowych i telewizyjnych poprzez internet, zbieranie i przekazywanie wiadomości i informacji, transmitowanie dźwięku i obrazu, usługi obsługi satelitarnej transmisji dźwięku i obrazu, rozposzczelnianie programów radiowych i telewizyjnych, usługi radiowych, telefonicznych, internetowych lub innych elektronicznych zleceń przywoławczych, **41** usługi montażu programów radiowych i telewizyjnych oraz usługi montażu taśm wideo, usługi nauczania, usługi organizowania konkursów edukacyjnych lub rozrywkowych, usługi organizowania pokazów i widowisk artystycznych, organizowania zawodów sportowych, organizowania konkursów piękności, organizowania zabaw, organizowania i prowadzenia seminariów, organizowania i prowadzenia konferencji kongresów, organizowania rozrywki internetowej, radiowej i telewizyjnej, organizowania wystaw kulturalnych lub edukacyjnych, usługi parków rozrywki, usługi organizowania kursów: edukacyjnych, internetowych, korespondencyjnych, usługi produkcji szerokoekranowych filmów i produkcji filmów na taśmach wideo, usługi produkcji widowisk, usługi studia nagrań, przedstawień teatralnych, organizowania festiwalipiosenkarskich wykonywane przez agencję artystyczną, usługi organizowania festiwalii konkursów piosenkarskich, usługi organizowania festiwalii i konkursów muzycznych, usługi organizowania plebiscytów muzycznych i piosenkarskich, organizowanie widowisk muzycznych, usługi wypożyczania kaset, usługi publikowania książek i tekstów innych niż teksty reklamowe, usługi wypożyczania nagrań dźwiękowych.

(111) **197871** (220) 2005 10 28 (210) 301747
 (151) 2007 09 21 (441) 2006 02 06
 (732) Illinois Tool Works Inc., Glenview, US.
 (540) EVERCOAT

(510), (511) **01** wypełniacze na bazie żywicy syntetycznej do naprawy powierzchni z metalu, tworzyw sztucznych i włókna szklanego, takich jak karoserie samochodowe.

(111) **197872** (220) 2005 11 04 (210) 301911
 (151) 2007 09 07 (441) 2006 02 06
 (732) CERSANIT S.A., Kielce, PL.

(540) ETNA
 (510), (511) **11** wyroby sanitarne z ceramiki, ceramika łazienkowa, bidety, kompakty WC, miski ustępowe, pisuary, sedesy, płuczki ustępo-

we, umywalki, postumenty i półpostumenty do umywalk, baterie umywalkowe, kabiny natryskowe, brodziki, natryski, krany, armatura sanitarna, części do instalacji sanitarnych, armatura regulacyjna do przewodów i urządzeń wodnych, instalacje sanitarne, uszczelki do kranów i armatury sanitarnej, wanny łazienkowe, zbiorniki do płuczek ustępowych, kabiny kąpielowe niemetalowe.

(111) **197873** (220) 2005 11 08 (210) 302028
 (151) 2007 09 25 (441) 2006 02 20
 (732) PIERLEX Franciszek Pieron, Zawada, PL.
 (540)

PIERLEX

Kolor znaku: czerwony, czarny

(531) 26.11.1, 27.5.1, 29.1.12

(510), (511) **35** agencje importowo-eksportowe, agencje informacji handlowej, agencje reklamowe, analizy kosztów, aukcje publiczne, badania opinii publicznej, badania w dziedzinie działalności gospodarczej, badania rynku, dobór personelu, doradztwo specjalistyczne w sprawach działalności gospodarczej, doradztwo w zakresie organizowania i prowadzenia działalności gospodarczej, doradztwo w zakresie zarządzania personelem, doradztwo w zakresie zarządzania działalnością gospodarczą, ekspertyzy w zakresie działalności gospodarczej, informacja o działalności gospodarczej, profesjonalne doradztwo w zakresie działalności gospodarczej, wycena działalności handlowej, pozyskiwanie danych do komputerowych baz danych, systematyzacja danych w komputerowych bazach danych, komputerowe zarządzanie plikami, uaktualnianie materiałów reklamowych, obróbka tekstów, rozpowszechnianie ogłoszeń reklamowych, sondaże opinii, organizowanie wystaw w celach handlowych lub reklamowych, rekrutacja personelu, wyszukiwanie informacji w plikach komputerowych, przygotowywanie zeznań podatkowych, pomoc przy zarządzaniu przedsiębiorstwami przemysłowymi lub handlowymi, pomoc wprowadzeniu działalności gospodarczej, pomoc w zakresie zarządzania, pośrednictwo pracy, pozyskiwanie informacji o działalności gospodarczej, prognozy ekonomiczne, promocja sprzedaży, prowadzenie ksiąg, usługi związane z przeniesieniem przedsiębiorstw, usługi przeglądu prasy, przygotowywanie listy płac, rachunkowość, reklama radiowa, rozpowszechnianie materiałów reklamowych, reklama za pośrednictwem sieci komputerowej, wynajmowanie powierzchni na cele reklamowe, wypożyczanie materiału reklamowego, publikowanie tekstów reklamowych, reklamy, usługi sekretarskie, służby informacyjne, promocja sprzedaży, informacje statystyczne, weryfikacja rachunków, sporządzanie wyciągów z kont, wynajmowanie miejsc na umieszczanie ogłoszeń lub reklam, **36** agencje celne, agencje kredytowe, agencje nieruchomości, agencje pośrednictwa w handlu nieruchomościami, agencje ściągania wierzytelności, analizy finansowe, emisja bonów wartościowych, ściąganie czynszów, weryfikacja czeków, depozyty przedmiotów wartościowych, depozyty sejfowe, doradztwo w sprawach finansowych, doradztwo w sprawach ubezpieczeniowych, dzierżawa majątku nieruchomego, ekspertyzy dla celów fiskalnych, wycena finansowa, informacje finansowe, operacje finansowe, usługi finansowe, pośrednictwo giełdowe, gwarancje, informacje bankowe, inwestycje kapitałowe, kredytowanie, usługi likwidacji przedsiębiorstw, zarządzanie majątkiem, administrowanie majątkiem nieruchomym, wycena majątku nieruchomego, wynajmowanie mieszkań, sporządzanie umów najmu, agencje ściągające należności, ekspertyzy dla celów podatkowych, wyceny dla celów podatkowych, usługi powiernicze, pożyczki, operacje rozrachunkowe, tworzenie kapitałów, ubezpieczenia, umowy kredytowe, **37** informacja budowlana, nadzór budowlany, informacja o naprawach, instalacja, konserwacja i naprawy komputerów, naprawy, malowanie, budownictwo, **42** administrowanie stronami komputerowymi, analizy systemów komputerowych, usługi arbitrażowe, prace badawczo-rozwojowe, projektowanie budynków, doradztwo budowlane, doradztwo w zakresie własności intelektualnej, doradztwo w zakresie sprzętu komputerowego, aktualizacja, instalacja, konserwacja, powielanie, projektowanie i wypożyczanie oprogramowania komputerowego, kontrola jakości, konwersja danych lub dokumentów na formę elektroniczną, licencjonowanie własności intelektualnej, planowanie urbanistycz-

ne, zarządzanie prawami autorskimi, badania prawne, rozstrzygnięcie spraw spornych, tworzenie i utrzymywanie stron internetowych dla osób trzecich, usługi związane z bezpieczeństwem własności intelektualnej, usługi prawnicze.

(111) **197874** (220) 2005 11 08 (210) 302030
 (151) 2007 09 25 (441) 2006 02 20
 (732) Przedsiębiorstwo Wielobranżowe „IRMAR” Ireneusz Różalski, Zgierz, PL.
 (540)



(531) 9.7.1, 26.4.2, 27.5.1

(510), (511) **24** dzianina, dżersej-materiał, wykoje z dzianiny, **25** bere-
 rety, czapki, odzież z dzianiny, getry, kołnierze, nauszniaki, okrycia
 wierzchnie, pulowery, rękawiczki, skarpetki, sukienki z dzianiny, szale,
 szaliki, swetry.

(111) **197875** (220) 2005 11 18 (210) 302445
 (151) 2007 11 23 (441) 2006 02 20
 (732) British Tea Company Ceylon Private Limited, Dompe, LK.
 (540) SMITHS
 (510), (511) **30** herbata, herbaty ziołowe i napary, kawa.

(111) **197876** (220) 2005 11 24 (210) 302761
 (151) 2007 10 26 (441) 2006 03 06
 (732) UNION DES ASSOCIATIONS EUROPEENNES DE FOOTBALL
 (UEFA), Nyon, CH.

(540) POLAND UKRAINE 2012

(510), (511) **09** okulary optyczne, okulary słoneczne, etui i sznureczki do okularów słonecznych i optycznych, lornetki, magnesy oraz magnesy dekoracyjne, kompas, urządzenia do nagrywania, transmisji, reprodukcji dźwięku lub obrazu, telewizory, radia, sprzęt wideo, odtwarzacze CD, odtwarzacze DVD, głośniki, słuchawki, komputery, procesory danych, klawiatury komputerowe, monitory do komputerów, modemy, kieszonkowi tłumacze elektroniczni, dyktafony, notesy elektroniczne, skanery, drukarki, kopiarki, urządzenia telefaksowe, telefony, sekretarki telefoniczne, wideotelefony, telefony komórkowe, kalkulatory, urządzenia odczytujące karty kredytowe, urządzenia do wymiany waluty, kamery wideo, kamkordery, sprzęt fotograficzny, kamery, projektory, rzutniki, naświetlone klisze i filmy, slajdy, żarówki błyskowe, etui i futerały na kamery i aparaty fotograficzne, baterie, gry elektroniczne przystosowane wyłącznie do odbiorników telewizyjnych, gry wideo, urządzenia do gier wideo, gry rozrywkowe, kasety z gramami wideo, nagrane oprogramowanie komputerowe zawierające oprogramowanie gier, programy komputerowe oraz bazy danych, programy z wygaszaczami ekranów komputerów, czyste lub nagrane magnetyczne, numeryczne lub analogiczne nośniki dźwięku lub obrazu, taśmy wideo, taśmy magnetyczne, dyski magnetyczne, DVD, dyskietki floppy, dyski optyczne, dyski kompaktowe, CD ROM, dyski video czyste lub z nagrałą muzyką, dźwiękiem lub obrazem (mogą być animowane), hologramy, karty magnetyczne (kodowane), karty pamięciowe, karty z mikroprocesorem, magnetyczne karty kredytowe, telefoniczne, bankomatowe, podręczne i związane z rozrywką, gwarancyjne i debetowe, alarmy zabezpieczające, elektroniczne urządzenia sprzedające, żelazka, rękawy lotniskowe, urządzenia mierzące odległość, urządzenia mierzące i wskazujące prędkość, publikacje elektroniczne udostępniane na CD-ROM, w bazach danych i w Internecie, ozdoby na magnes, **12** rowery, motorowery, samochody, ciężarówki, półciężarówki, furgonetki, autobusy, pojazdy z chłodniami, samoloty i łodzie, balony, sterowce, akcesoria samochodowe: ekrany przeciwsłoneczne, bagażniki sportowe i pokrowce na opony, opony, pokrowce na siedzenia, pokrowce na samochody, maty podłogowe do samochodów (nie dywany), wózki dziecięce, wózki spacerowe, foteliki samochodowe dla niemowląt lub dzieci, silniki samochodowe oraz ich części, poduszki na siedzenia jako akcesoria samochodowe, **16** papierowa bielizna stołowa, serwetki, obrusy, torby papierowe, zaproszenia, kartki oko-

licznościowe, papier do pakowania prezentów, papierowe podkładki pod szklanki oraz podkładki pod talerze, aluminiowa folia kuchenna, papierowe lub plastikowe torby na śmieci, środki do pakowania i przechowywania żywności, papierowe filtry do kawy, nalepki (nie przeznaczone do materiałów tekstylnych), ręczniki papierowe, wilgotne ręczniki papierowe, papier toaletowy, chusteczki w pudełkach, papierowe chusteczki do nosa, papierowe pieluchy dla dzieci, materiały piśmienne oraz szkolne (z wyjątkiem sprzętu), papier maszynowy, papier kopiujący, koperty, wzorzyste podkładki na biurko, notatniki, papier listowy, papier do pisania, papier do notatek, papier do segregatorów, segregatory, okładki do dokumentów, okładki do książek, książeczki do kolorowania, książki do rysowania, książki rekreacyjne, papier fosforyzujący, papier do notatek z klejem, krepina, bibułka, zszywki do papieru, confetti, flagi papierowe, proporczyki papierowe, latarnie papierowe, przedmioty do pisania, pióra, ołówki, długopisy, zestawy piór, zestawy ołówków, flamastry, pióra kulkowe, flamastry o szerokim pisaku, atrament, poduszki do pieczętek, pieczętki gumowe, pudełka z farbami, farby i kredki, kreda, ozdoby na ołówki, bloki techniczne, czasopisma, gazety, książki i czasopisma, szczególnie opisujące sportowców lub wydarzenia sportowe, drukowane materiały do nauczania, tabele (do wpisywania wyników), programy imprez, albumy imprez, albumy fotograficzne, książki do kolekcjonowania autografów, notesy na adresy, pamiętniki, notesy wielofunkcyjne, mapy samochodowe, bilety, zdrapki, czek, drukowane rozkłady, ulotki i broszury, komiks, kolekcjonerskie karty z graczami, naklejki na zderzak samochodowe, naklejki, albumy do naklejek, kalendarze, plakaty, zdjęcia, pocztówki, reklamowe znaki, chorągiewki, transparenty oraz materiały, kalkomanie, naklejki przyklepane do ubrań i innych przedmiotów pod wpływem ciepła, wyposażenie biura (z wyjątkiem mebli), korektory w płynie, gumki do ścierania, temperówki, stojaki do materiałów piśmiennych, spinacze, pineski, linijki, taśma klejąca do artykułów papierniczych, dozowniki do taśmy klejącej, zszywacze, szablony, nożyczki do papieru, pojemniki na dokumenty, tabliczki i bloki z zaciskiem na papiery, klipsy do notatników, podpórki do książek, stoiska na książki, znaczki, karty kredytowe, telefoniczne, bankomatowe, podręczne oraz związane z rozrywką, gwarancyjne i debetowe wykonane z papieru lub kartonu nie zawierające elementów magnetycznych ani elektronicznych, okładki do paszportu, okładki książeczek czekowych, karty kredytowe (nie kodowane), stelaże na biurka, **18** torby sportowe, **25** odzież, obuwie, nakrycia głowy, koszule, dzianina, pulowery i podkoszulki, koszulki z krótkimi rękawkami, podkoszulki bez rękawów, sukienki, spódnice, bielizna, stroje kąpielowe, spodenki, majtki, swetry, czepki damskie lub dziecięce, czapki z daszkiem, kapelusze, szaliki, chustki na głowę, daszki, dresy, bluzy, marynarki, blezery, odzież przeciwdeszczowa, płaszcz, uniformy i mundury, krawaty, opaski na nadgarstek, opaski na czoło, rękawiczki, fartuchy, śliniaki, pidżamy, odzież dla dzieci i niemowląt, skarpetki i rajstopy, szelki i podwiązki, paski, klamerki, opaski na czoło, **28** gry i zabawki, piłki, gry planszowe, stoły do futbolu stołowego, pluszowe lalki i zwierzęta, pojazdy-zabawki, układanki, balony, zabawki dmuchane, kolekcje znaczków z metalu i/lub tworzywa nazywane pogs, sprzęt do gry w piłkę nożną, piłki futbolowe, rękawice, nakolanniki, nałokietniki, ochraniacze ramion, ochraniacze goleni, bramki futbolowe, kapelusiki na przyjęcia (zabawki), gry elektroniczne inne niż te przystosowane do użycia wyłącznie z odbiornikami telewizyjnymi, dłonie z pianki, karty do gry, confetti, gry rozrywkowe, **30** kawa, herbata, kakao, czekolady, cukier, miód, namiastki kawy, mąka, przetwory zbożowe, płatki zbożowe, chleb, wyroby cukiernicze, ciasta, ciasteczka, krakersy, cukierki, lody, konfitury, ryż, chrupki ryżowe, musztarda, ocet winny, sosy (przyprawy), przyprawy, sól, dodatki odżywcze (nie do celów medycznych lub dietetycznych), artykuły z dodatkiem witamin (nie do celów medycznych lub dietetycznych), **32** napoje, syropy i proszki do przygotowywania napojów, wody mineralne i gazowane, inne napoje bezalkoholowe, napoje owocowe i warzywne oraz soki, mrożone napoje owocowe, piwa, ale, **35** agencje zatrudnienia, usługi rekrutacji pracowników, usługi publikowania reklam, usługi prowadzone przez agencje reklamowe, usługi reklamowe prowadzone przez Internet lub za pośrednictwem urządzeń komunikacji bezprzewodowej, rozpowszechnianie reklam, usługi leasing/wynajem plakatów wielkoformatowych (billboardów), usługi reklamowania w telewizji i radiu, reklamowanie w formie animowanej, usługi wynajmu powierzchni reklamowej przez agencje promocji, usługi agencyjne promowania sportu oraz wizerunku publicznego (public relations), usługi przeprowadzania badań marketingowych, usługi przeprowadzania

badań opinii publicznej, organizowanie rozgłosu wystawom komercyjnym, usługi kompilowania baz danych, usługi zarządzania bazami danych, usługi dzierżawienia/licencjonowania baz danych, usługi archiwizowania obrazów nieruchomości i ruchomych, usługi prowadzenia wyników sportowych oraz informacji statystycznych, promocja imprez związanych z piłką nożną, usługi sprzedaży związane z rozpuszczalnikami, parafiną, woskiem, asfaltem i ropą naftową, gromadzenie, dla dobra innych, różnych towarów (z wyłączeniem ich transportu) umożliwiające klientom wygodne oglądanie i zakup tych towarów przez Internet, usługi prowadzenia sklepów i/lub hurtowni w zakresie towarów wskazanych w wykazie, usługi reklamowe i promocyjne oraz usługi informacyjne dostarczane drogą bezprzewodową, usługi informacyjne na temat przedsiębiorstw i ich prowadzenia (business Information), wszystkie dostarczane za pośrednictwem Internetu z komputerowej bazy danych lub dostarczane drogą bezprzewodową, kompilowanie reklam do użytku jako strony www przez Internetowe lub bezprzewodowo, kompilacja katalogów komputerowych do publikacji w Internecie lub w elektronicznych urządzeniach do komunikacji bezprzewodowej, udostępnianie przestrzeni na stronach www za pośrednictwem Internetu lub urządzeń bezprzewodowych w celu reklamowania towarów i usług, prowadzenie aukcji przez Internet lub za pośrednictwem urządzenia do komunikacji bezprzewodowej, usługi administrowania przedsiębiorstwem świadczone przez Internet lub za pośrednictwem urządzenia do komunikacji bezprzewodowej, udostępnianie programów lojalnościowych dla klientów oraz kontrolowanie dostępu na stacjach sportowych poprzez emisję kart lojalnościowych zawierających dane osobowe właściciela, promowanie towarów lub usług innych osób poprzez wyszukiwanie sponsorów w celu powiązania towarów i usług z zawodami sportowymi, **36** usługi obsługi płatności elektronicznych, usługi związane z regulowaniem i autoryzowaniem transakcji, wystawianie kart kredytowych, usługi dotyczące weryfikacji czeków, usługi wystawiania i wykupywania dotyczące czeków podróżnych i voucherów podróżnych, usługi finansowe, usługi bankowe, usługi udzielania pożyczek i kredytów, usługi ubezpieczeniowe, usługi wynajmu i leasingu związane z nieruchomościami komercyjnymi oraz prywatnymi, leasing nagrzanego dźwięku i obrazu, wspieranie finansowe wydarzeń i imprez sportowych, usługi informacyjne związane z finansami i ubezpieczeniem prowadzone on-line z bazy komputerowej lub przez Internet lub poprzez środki komunikacji bezprzewodowej, system komunikacji między bankiem a klientem, umożliwiający obsługę rachunków bankowych (home banking), usługi bankowe poprzez Internet lub za pomocą środków komunikacji bezprzewodowej, **38** usługi komunikacyjne i telekomunikacyjne, komunikacja za pośrednictwem telefonów komórkowych, komunikacja za pośrednictwem urządzeń telefaksowych, komunikacja za pośrednictwem elektronicznych terminali komputerowych, baz danych i sieci Internetowych lub za pośrednictwem urządzeń do komunikacji bezprzewodowej, komunikacja za pośrednictwem urządzeń telefaksowych, komunikowanie się za pośrednictwem telefonu, komunikacja za pośrednictwem urządzeń telefaksowych, paging radiową, komunikowanie się na zasadzie telekonferencji, emisje telewizyjne, emisje poprzez telewizję kablową, emisje radiowe, usługi agencji prasowych i informacyjnych, inne usługi przekazywania wiadomości, leasing (wynajem) zestawów telefonicznych, faksów i innych urządzeń do komunikacji, emitowanie komercyjnych stron www przez Internet lub za pośrednictwem urządzeń do komunikacji bezprzewodowej, usługi tworzenia i emitowania repertuaru radiowego i telewizyjnego dostarczanego przez Internet lub za pośrednictwem urządzeń do komunikacji bezprzewodowej, przesyłanie wiadomości drogą elektroniczną, udostępnianie komputerowych tablic informacyjnych i dostępu czasowego do prowadzenia czatów (wymiany poglądów), transmitowanie wiadomości i obrazów za pośrednictwem komputera, hosting stronami www przez Internet lub za pośrednictwem urządzeń do komunikacji bezprzewodowej, zapewnianie dostępu do usług zamawiania oraz robienia zakupów z domu i z biura za pomocą komputera i/lub za pośrednictwem interaktywnych technologii komunikacyjnych, przesyłanie za pośrednictwem urządzeń telekomunikacyjnych informacji (włącznie ze stronami www), programów komputerowych i wszelkich innych danych, usługi poczty elektronicznej, udostępnianie użytkownikom wejścia do Internetu lub do bezprzewodowej sieci komunikacyjnej, zapewnianie połączeń telekomunikacyjnych z Internetem lub z bezprzewodową siecią komunikacyjną lub bazami danych, udostępnianie wejścia do stron www z muzyką cyfrową przez Internet lub za

pośrednictwem urządzeń do komunikacji bezprzewodowej, zapewnianie dostępu do stron www z MP3 przez Internet lub za pośrednictwem urządzenia do komunikacji bezprzewodowej, udostępnianie muzyki cyfrowej na drodze telekomunikacyjnej, dzierżawa/wynajem (leasing) czasu dostępu do centralnej bazy danych, zarządzanie mechanizmami poszukiwań (operating search engines), zarządzanie stronami do czatowania w Internecie, wynajem/leasing czasu dostępu do serwera centralnej bazy danych, dzierżawa/wynajem (leasing) czasu dostępu do komputerowych baz danych, obsługa stron do czatowania w Internecie lub za pośrednictwem urządzenia do komunikacji bezprzewodowej, udostępnianie muzyki cyfrowej z Internetu, udostępnianie muzyki cyfrowej z Internetu lub za pośrednictwem urządzeń do komunikacji bezprzewodowej, **41** nauczanie, organizacja szkoleń, rozrywka, organizowanie loterii i zawodów, usługi prowadzenia zakładów i gier związane z lub w powiązaniu ze sportem, usługi rozrywkowe prowadzone w czasie imprez sportowych lub związane z nimi, działalność sportowa i kulturalna, organizowanie działalności oraz imprez sportowych i kulturalnych, organizacja zawodów sportowych, organizacja i promocja imprez futbolowych, eksploatowanie budynków sportowych, usługi wynajmu sprzętu audio i wideo, produkcja, prowadzenie pokazów, dystrybucja, syndykalizacja, obsługa sieci i/lub wypożyczanie filmów oraz nagrań dźwiękowych i wideo, produkcja, prowadzenie pokazów, dystrybucja, syndykalizacja, obsługa sieci i/lub wypożyczanie związane z interaktywnym nauczaniem oraz rozrywką, interaktywnymi dyskami CD, CD-ROM, programami komputerowymi oraz grami komputerowymi, radiowa i telewizyjna obsługa imprez sportowych, usługi produkowania programów radiowych i telewizyjnych oraz kaset wideo, produkcja filmów animowanych, produkcja animowanych programów telewizyjnych, usługi rezerwacji miejsc na pokazy i imprezy sportowe, ustalanie terminu imprez sportowych, organizacja konkursów piękności, rozrywka interaktywna, usługi hazardowe prowadzone przez Internet, udostępnianie gier przez Internet lub za pośrednictwem urządzenia do komunikacji bezprzewodowej, organizacja i obsługa loterii fantowych, programów lojalnościowych dla klientów oraz zapewnianie kontroli na stadionach sportowych poprzez wydanie kart zawierających dane osobowe właściciela, informacje związane z rozrywką lub nauczaniem udostępnianie przez Internet z komputerowej bazy danych lub z Internetu, usługi udostępniania gier elektronicznych dostarczanych przez Internet, udostępnianie elektronicznych publikacji w Internecie, publikowanie w Internecie elektronicznych książek i czasopism, usługi tłumaczeniowe, usługi fotograficzne, **43** prowadzenie usług żywieniowych w zakresie wydawania jedzenia i napojów, a szczególności w żywności gotowej do spożywania (fast food) w stołówkach i restauracjach, usługi związane z gościnnością w szczególności dotyczące serwowania jedzenia i picia, usługi cateringowe, usługi hotelarskie, zapewnianie zakwaterowania oraz wyżywienia, rezerwacja hotelowa i zakwaterowanie na pobyt czasowy, udostępnianie pomieszczeń do prowadzenia działalności rozrywkowej.

(111) **197877** (220) 2005 11 30 (210) 302994
(151) 2007 11 16 (441) 2006 03 06

(732) BONITA H.A.H. Żołądkowscy Spółka Jawna, Poznań, PL.

(540) BONITA

(510), (511) **01** kleje do instalacji wykładzin kauczukowych i filcowych, kleje kauczukowe, preparaty do konserwacji kauczuku, kleje do celów przemysłowych, roztwory kauczukowe, preparaty do odtłuszczenia stosowane w procesach produkcyjnych, środki do konserwacji betonu z wyjątkiem farb i olejów, **02** farby, pokosty, **03** preparaty do szorowania podłóg i glazury, **04** wosk przemysłowy, **07** urządzenia do pielęgnacji i utrzymania terenów zielonych, obiektów sportowo-rekreacyjnych, parków (kosiarki ogrodowe, glebogryzarki, walce itp.), **11** urządzenia do nawadniania ogrodów, pól, obszarów leśnych i terenów zielonych, instalacje do zaopatrywania w wodę i nawadniania ogrodów, armatura regulacyjna i zabezpieczająca do urządzeń wody, instalacje do zaopatrywania w wodę, **17** szczelniwa do połączeń z gumy, tworzywa sztucznych, materiały uszczelniające, kauczukowe sznury do uszczelniania i wypełniania, uszczelniające sznury z gumy do połączeń, uszczelniające i wypełniające materiały do wykładzin podłogowych kauczukowych, uszczelniające i wypełniające materiały do nawierzchni poliuretanowych, węże do podlewania, **19** materiały budowlane niemetalowe, piasek z wyjątkiem formierskiego, **21** sprzęt mechaniczny do czyszczenia podłóg uruchamiany

razem, urządzenia do podlewania, końcówki wylotowe do węży do podlewania, **27** wykładziny podłogowe, darnie sztuczne-nawierzchnie sportowe (bieżnie) z przeznaczeniem do obiektów otwartych i zamkniętych w różnych dyscyplinach sportu, środki służące do powlekania podłóg, **28** sprzęt stanowiący wyposażenie obiektów sportowych (bramki, słupki, kosze wyposażenie rzutni i skoczni, siłowni), sprzęt sportowy do uprawiania różnych dyscyplin sportowych, **35** zgrupowanie na rzecz osób trzecich różnych towarów pozwalające nabywcy wygodnie je oglądać i kupować w dużym sklepie wielobranżowym lub supermarkecie, zgrupowanie na rzecz osób trzecich różnych towarów pozwalające nabywcy wygodnie oglądać i kupować te towary na stronie internetowej dotyczącej sprzedaży różnorodnych artykułów, zgrupowanie na rzecz osób trzecich różnych towarów pozwalające nabywcy wygodnie oglądać i kupować te towary z katalogu różnych artykułów wykorzystując zamówienie korespondencyjne lub używając środków telekomunikacji, promocja sprzedaży towarów i usług dla osób trzecich, organizowanie wystaw w celach handlowych lub reklamowych, pokazy towarów, dystrybucja materiałów reklamowych (próbek, druków, prospektów, broszur), badania rynku, **36** pośrednictwo w sprawach majątku nieruchomego, **37** usługi budowlane, instalowanie i naprawa urządzeń do nawadniania, instalowanie wykładzin podłogowych, instalowanie i montaż darni sztucznych-nawierzchni sportowych (bieżni) z przeznaczeniem do obiektów otwartych i zamkniętych w różnych dyscyplinach sportu, naprawa nawierzchni sportowych w obiektach otwartych i zamkniętych, **42** architektura, projektowanie budynków, opracowywanie projektów technicznych.

(111) **197878** (220) 2005 12 02 (210) 303112
(151) 2007 11 14 (441) 2006 03 06

(732) Fundacja Na Rzecz Wspierania Doradztwa Podatkowego, Kraków, PL.

(540) Dzisiaj uczeń-jutro podatnik

(510), (511) **16** czasopisma (periodyki), **35** rachunkowość, reklama radiowa, rozpowszechnianie materiałów reklamowych (ulotki, prospekty, druki, próbki), reklama za pośrednictwem sieci komputerowej, publikowanie tekstów reklamowych, rozpowszechnianie ogłoszeń reklamowych, reklamy, **38** przysyłanie informacji tekstowej i obrazowej za pośrednictwem komputerów, **41** publikacja elektroniczna on-line książek i periodyków, publikowanie książek, publikowanie tekstów innych niż teksty reklamowe, organizowanie konkursów edukacyjnych lub rozrywkowych, organizowanie i obsługa konferencji, organizowanie i obsługa kongresów, kształcenie praktyczne (pokazy), kursy korespondencyjne, nauczanie, nauczanie korespondencyjne.

(111) **197879** (220) 2005 12 15 (210) 303705
(151) 2007 11 28 (441) 2006 03 20

(732) Altadis Polska Spółka Akcyjna, Radom, PL.

(540)



Kolor znaku: żółty i odcienie, złoty, kremowy, biały, czarny

(531) 1.15.9, 27.5.1, 29.1.15

(510), (511) **16** papier, karton i wyroby z tych materiałów nie ujęte w innych klasach, druki, broszury, czasopisma, materiały informacyjne, **34** tytoń we wszelkich jego formach, wyroby tytoniowe, akcesoria dla palaczy włączając puszki na tytoń, papierosnice i popielniczki nie z metali szlachetnych, ustniki i filtry papierosowe, maszyny do skręcania papierosów, bibułka papierosowa, zapalniczki, zbiorniczki na gaz do zapalniczek, lufki, gilzy, namiastki i substytuty tytoniu nie do celów medycznych, fajki, tabakiery, zapałki, **35** reklama, dystrybucja artykułów i wyposażenia reklamowego (druków, broszurek, prospektów, próbek, informacji i tym podobnych), promocja sprzedaży, **38** przysyłanie informacji tekstowej i obrazowej za pośrednictwem sieci komputerowych i telefonicznych.

(111) **197880** (220) 2005 12 16 (210) 303713
 (151) 2007 10 03 (441) 2006 03 20
 (732) SIGNELLA 1-Andrzej i Sławomir Staszewscy Spółka Jawna,
 Warszawa, PL.
 (540)

motorynek.pl

Kolor znaku: czarny, czerwony

(531) 26.13.25, 27.5.1, 29.1.12
 (510), (511) **35** agencje informacji handlowej, agencje reklamowe, rozpowszechnianie ogłoszeń reklamowych, reklama za pośrednictwem sieci komputerowej, **38** agencje informacyjne (aktualności), agencje informacyjne (wiadomości), usługi ogłoszeń elektronicznych (telekomunikacja), poczta elektroniczna, przesyłanie informacji tekstowej i obrazowej przy pomocy komputera, **42** administrowanie stronami komputerowymi (sieciowymi), tworzenie i utrzymywanie stron internetowych dla osób trzecich.

(111) **197881** (220) 1997 02 13 (210) 169785
 (151) 2005 09 23
 (732) Zakłady Wyrobów Cukierniczych „MIŚ” Spółka z o.o.,
 Oborniki Śląskie, PL.
 (540) MICHAELE
 (510), (511) **30** wyroby cukiernicze, słodyczne.

(111) **197882** (220) 2006 01 05 (210) 304469
 (151) 2007 11 30 (441) 2006 04 18
 (732) KABE Sp. z o.o., Mikołów, PL.
 (540)

SYSTEMY ALARMOWE
KABE

Kolor znaku: czerwony, czarny

(531) 21.1.1, 27.5.1, 29.1.12
 (510), (511) **09** skrzynki do akumulatorów, akumulatory elektryczne, akumulatory elektryczne urządzenia do ładowania, akumulatory elektryczne do pojazdów, dzwonki do alarmów elektryczne, alarmy jako gwizdki ostrzegawcze, alarmy, alarmy antywłamaniowe, alarmy dźwiękowe, alarmy pożarowe, baterie jako urządzenia do ładowania, baterie anodowe, baterie do oświetlania, baterie elektryczne, baterie galwaniczne, baterie słoneczne, baterie wysokonapięciowe, baterie elektryczne, instalacje elektryczne, instalacje elektryczne, instalacje elektryczne do zdalnego sterowania procesami przemysłowymi, interfejsy, informatyka, puszkki na połączenia, tablice jako połączenia, puszkki połączeniowe, elektryczność, przyrządy pomiarowe, urządzenia pomiarowe elektryczne, pulpity rozdzielcze elektryczność, puszkki przełącznikowe [elektryczność, puszkki rozgałęźne elektryczność, instalacje elektryczne do zdalnego sterowania procesami przemysłowymi, tablice sterownicze, elektryczność, sterowniki-informatyka, tablice ogłoszeń elektroniczne, tablice połączeń, tablice rozdzielcze-elektryczność, tablice sterownicze-elektryczność, **37** montaż i naprawa instalacji alarmowych przeciwpożarowych, instalowanie i naprawy alarmów przeciwwłamaniowych, **42** administrowanie stronami komputerowymi, sieciowymi, analizy systemów komputerowych, doradztwo w sprawach sprzętu komputerowego, instalacje oprogramowania komputerowego, doradztwo w zakresie sprzętu komputerowego, aktualizacja oprogramowania komputerowego, odzyskiwanie danych komputerowych, powielanie oprogramowania komputerowego, programowanie komputerowego, projektowanie systemów komputerowych, konwersja danych przez programy komputerowe, odzyskiwanie danych komputerowych, aktualizacja oprogramowania komputerowego, instalacje oprogramowania komputerowego, konserwacja oprogramowania komputerowego, powielanie oprogramowania komputerowego, projektowanie oprogramowania komputerowego, wypożyczanie oprogramowania komputerowego, analizy systemów komputerowych, **45** doradztwo w sprawach bezpieczeństwa, monitoring systemów bezpieczeństwa i antywłamaniowych.

(111) **197883** (220) 2006 01 05 (210) 304470
 (151) 2007 11 30 (441) 2006 04 18
 (732) KABE Sp. z o.o., Mikołów, PL.
 (540)

KABE

Kolor znaku: czerwony, czarny

(531) 21.1.1, 27.5.1, 29.1.12
 (510), (511) **09** skrzynki do akumulatorów, akumulatory elektryczne, akumulatory elektryczne urządzenia do ładowania, akumulatory elektryczne do pojazdów, dzwonki do alarmów elektryczne, alarmy jako gwizdki ostrzegawcze, alarmy, alarmy antywłamaniowe, alarmy dźwiękowe, alarmy pożarowe, baterie jako urządzenia do ładowania, baterie anodowe, baterie do oświetlania, baterie elektryczne, baterie galwaniczne, baterie słoneczne, baterie wysokonapięciowe, baterie elektryczne, instalacje elektryczne, instalacje elektryczne, instalacje elektryczne do zdalnego sterowania procesami przemysłowymi, interfejsy, informatyka, puszkki na połączenia, tablice jako połączenia, puszkki połączeniowe, elektryczność, przyrządy pomiarowe, urządzenia pomiarowe elektryczne, pulpity rozdzielcze elektryczność, puszkki przełącznikowe [elektryczność, puszkki rozgałęźne elektryczność, instalacje elektryczne do zdalnego sterowania procesami przemysłowymi, tablice sterownicze, elektryczność, sterowniki-informatyka, tablice ogłoszeń elektroniczne, tablice połączeń, tablice rozdzielcze-elektryczność, tablice sterownicze-elektryczność, **37** montaż i naprawa instalacji alarmowych przeciwpożarowych, instalowanie i naprawy alarmów przeciwwłamaniowych, **42** administrowanie stronami komputerowymi, sieciowymi, analizy systemów komputerowych, doradztwo w sprawach sprzętu komputerowego, instalacje oprogramowania komputerowego, doradztwo w zakresie sprzętu komputerowego, aktualizacja oprogramowania komputerowego, odzyskiwanie danych komputerowych, powielanie oprogramowania komputerowego, programowanie komputerowego, projektowanie systemów komputerowych, konwersja danych przez programy komputerowe, odzyskiwanie danych komputerowych, aktualizacja oprogramowania komputerowego, instalacje oprogramowania komputerowego, konserwacja oprogramowania komputerowego, powielanie oprogramowania komputerowego, projektowanie oprogramowania komputerowego, wypożyczanie oprogramowania komputerowego, analizy systemów komputerowych, **45** doradztwo w sprawach bezpieczeństwa, monitoring systemów bezpieczeństwa i antywłamaniowych.

(111) **197884** (220) 2006 01 11 (210) 304700
 (151) 2007 10 22 (441) 2006 04 18
 (732) BROS Spółka Jawna B. P. Miranowscy, Poznań, PL.
 (540) BROS Karbidex
 (510), (511) **05** środki owadobójcze, preparaty weterynaryjne i sanitarne, środki odkażające, preparaty do zwalczania robactwa, fungicydy, herbicydy, środki dezynfekcyjne.

(111) **197885** (220) 2006 01 11 (210) 304701
 (151) 2007 10 22 (441) 2006 04 18
 (732) BROS Spółka Jawna B. P. Miranowscy, Poznań, PL.
 (540) BROS Sonic na krety
 (510), (511) **09** urządzenia elektryczne do odstraszenia kretów, nornic i innych gryzoni.

(111) **197886** (220) 2006 01 11 (210) 304702
 (151) 2007 10 23 (441) 2006 04 18
 (732) BROS Spółka Jawna B. P. Miranowscy, Poznań, PL.
 (540) LIZARD KILL
 (510), (511) **05** środki dezynfekcyjne, dezynsekcyjne, fungicydy, herbicydy, środki odkażające, **09** urządzenia elektryczne do zwabiania i zabijania owadów, lampy owadobójcze, **11** lampy ultrafioletowe do celów innych niż lecznicze.

(111) **197887** (220) 2006 01 13 (210) 304814
 (151) 2007 10 22 (441) 2006 04 18

(732) BROS Spółka Jawna B.P. Miranowscy, Poznań, PL.

(540) MICROBEC

(510), (511) **01** preparaty bakteryjne do celów innych niż medyczne i weterynaryjne, **03** detergenty inne niż używane w procesach produkcyjnych oraz inne niż do celów medycznych, **05** środki owadobójcze, preparaty weterynaryjne i sanitarne, środki odkażające, preparaty do zwalczania robactwa, fungicydy, herbicydy, środki dezynfekcyjne.

(111) **197888** (220) 2006 01 13 (210) 304819
(151) 2007 10 22 (441) 2006 04 18

(732) Polska Telefonia Cyfrowa Sp. z o.o., Warszawa, PL.

(540) era fun

(510), (511) **09** aparaty telefoniczne, przewody, słuchawki telefoniczne, telefony komórkowe, zestawy głośno mówiące, anteny, baterie do tych telefonów, ładowarki, obudowy kolorowe, zestawy słuchawkowe, karty PCMCIA, obudowy, uchwyty i pokrowce do telefonów komórkowych, karty telefoniczne do automatów, karty telefoniczne do telefonów komórkowych, karty sim, urządzenia do przetwarzania informacji współpracujące z komputerami w zakresie przekazywania dźwięku i obrazu, czyste i zapisane magnetyczne nośniki danych, audio i video, **35** usługi w zakresie reklamy: organizacja kampanii reklamowych, wynajem i sprzedaż miejsca i czasu na reklamy, usługi w zakresie dystrybucji i doręczania prospektów reklamowych, ofert sprzedaży i próbek reklamowych również za pośrednictwem sieci teleinformatycznych-Internetu, pośrednictwo w sprzedaży towarów za pośrednictwem Internetu, usługi rejestrowania, kompilacji, systematyzacji pisemnych informacji i ich przekazywaniu za pośrednictwem sieci telefonicznych, Internetu, dostarczanie pakietów informacji, tekstów reklamowych dostosowanych do indywidualnych wymagań odbiorcy, usługi informacji o działalności gospodarczej i handlowej, udzielanie informacji telefonicznych w zakresie rozrywki, turystyki, organizacji podróży i oferowanie sprzedaży usług w tym zakresie, usługi świadczone w systemie on-line w zakresie kupna i sprzedaży, sprzedaży aukcyjnej i promocyjnej towarów i usług, usługi w zakresie umożliwiania wymiany informacji i konwersacji w czasie realnym za pośrednictwem sieci teleinformatycznych Internet i telefonów komórkowych, **36** usługi w zakresie pośrednictwa w zawieraniu umów ubezpieczeniowych, umów kredytowych za pośrednictwem telefonu i sieci teleinformatycznych Internet, sprawdzanie stanu konta za pośrednictwem telefonu i sieci teleinformatycznych Internet, umożliwienia dokonywania płatności za pośrednictwem telefonu i Internetu, obsługa kart kredytowych za pośrednictwem telefonu i Internetu, **38** usługi świadczone przez operatora sieci telefonii komórkowej w zakresie obsługi połączeń abonentów telefonii komórkowej, usługi przekazywania głosu i obrazu w systemie przekazu fonicznego i cyfrowego, usługi teleksowe i telefaksowe, usługi w zakresie zbierania i przekazywania informacji, przesyłanie informacji tekstowej i obrazowej za pośrednictwem komputerów i sieci informatycznych, przekazywanie danych przy pomocy terminali komputerowych, przesyłanie wiadomości, danych, głosu i obrazu za pomocą przekazu satelitarnego, usługi przekazywania poczty elektronicznej za pośrednictwem sieci telefonii komórkowej i telefonów komórkowych, udostępnianie połączeń z sieciami informatycznymi, wypożyczanie urządzeń służących do przekazywania głosu, obrazu, i danych za pomocą telefonii analogowej, cyfrowej, satelitarnej, udostępnianie stron internetowych za pośrednictwem telefonii komórkowej bezpośrednio na wyświetlaczu aparatu telefonicznego, usługi w zakresie umożliwiania wymiany informacji i konwersacji w czasie realnym za pośrednictwem sieci teleinformatycznych Internet i telefonów komórkowych, zbieranie i przekazywanie informacji, przekazywanie informacji lokalnej dotyczącej obszaru na którym znajduje się odbiorca zgodnie z indywidualnymi wymaganiami, **41** usługi nauczania i rozrywki prowadzone za pośrednictwem sieci teleinformatycznych Internet i telefonów komórkowych, organizowanie konkursów edukacyjnych i rozrywkowych, organizacja gier rozrywkowych, przeprowadzanie plebiscytów.

(111) **197889** (220) 2006 01 19 (210) 305090
(151) 2007 11 23 (441) 2006 05 02
(732) „ZAS-POL” Sp. z o.o., Warszawa, PL.

(540) zimowy czar

(510), (511) **05** herbaty lecznicze, **30** herbaty, w tym: czarne, owocowe, zielone, białe, czerwone.

(111) **197890** (220) 2006 01 19 (210) 305091
(151) 2007 11 23 (441) 2006 05 02
(732) „ZAS-POL” Sp. z o.o., Warszawa, PL.

(540) magia zimy

(510), (511) **05** herbaty lecznicze, **30** herbaty, w tym: czarne, owocowe, zielone, białe, czerwone.

(111) **197891** (220) 2006 01 19 (210) 305092
(151) 2007 11 23 (441) 2006 05 02
(732) „ZAS-POL” Sp. z o.o., Warszawa, PL.

(540) letni bukiet

(510), (511) **05** herbaty lecznicze, **30** herbaty, w tym: czarne, owocowe, zielone, białe, czerwone.

(111) **197892** (220) 2006 01 19 (210) 305093
(151) 2007 11 23 (441) 2006 05 02
(732) „ZAS-POL” Sp. z o.o., Warszawa, PL.

(540) zimowy urok

(510), (511) **05** herbaty lecznicze, **30** herbaty, w tym: czarne, owocowe, zielone, białe, czerwone.

(111) **197893** (220) 2006 01 25 (210) 305297
(151) 2007 11 20 (441) 2006 05 02
(732) Tyco Healthcare Group LP, Norwalk, US.

(540) ILA

(510), (511) **10** medyczne urządzenia do zszywania mechanicznego, klamry do celów medycznych.

(111) **197894** (220) 2006 02 09 (210) 305963
(151) 2007 11 07 (441) 2006 05 15
(732) BRL Center Polska Sp. z o.o., Wrocław, PL.
(540)

Kolor znaku: czerwony, czarny, żółty, biały

(531) 2.9.14, 27.5.1, 29.1.14

(510), (511) **03** kosmetyki, kosmetyki upiększające, kremy kosmetyczne, maści do celów kosmetycznych, mydła, produkty perfumeryjne, produkty toaletowe, preparaty kosmetyczne do pielęgnacji skóry, szampony, środki do czyszczenia zębów, **05** antybiotyki, apteczki przenośne, preparaty bakteriologiczne do celów medycznych i weterynaryjnych, balsamy do celów leczniczych, bandaże higieniczne, bandaże opatrunkowe, chemiczne preparaty do celów farmaceutycznych, preparaty chemiczne do celów medycznych i weterynaryjnych, preparaty chemiczno-farmaceutyczne, tkaniny chirurgiczne, chirurgiczne materiały opatrunkowe, detergenty do celów medycznych, środki dezynfekcyjne do celów higienicznych, preparaty diagnostyczne do celów medycznych, dietetyczna żywność przystosowana do celów medycznych, preparaty farmaceutyczne, gaza opatrunkowa, gazy do celów medycznych, herbata lecznicza, pieluchy higieniczne, podpaski higieniczne, hormony do celów medycznych, implanty chirurgiczne, napoje lecznicze, oleje lecznicze, zioła lecznicze, leki, leki do celów stomatologicznych, leki do celów weterynaryjnych, leki pomocnicze, leki w płynie, leki uspokajające, maści do celów farmaceutycznych, dodatki mineralne do żywności, mleko w proszku dla niemowląt, nalewki do celów leczniczych, środki nasenne, środki na uspokojenie, żywność dla niemowląt, odżywcze dodatki do celów medycznych, oleje lecznicze, materiały opatrunkowe, pigułki do celów farmaceutycznych, plastry do celów medycznych, środki przeciwbólowe, preparaty farmaceutyczne do pielęgnacji skóry, szczepionki, testy ciążowe, tran, wata do celów medycznych, preparaty witaminowe, woda utleniona do

celów medycznych, leki wzmacniające, zioła do celów medycznych, zioła lecznicze, **35** usługi reklamowe i promocyjne firm krajowych i zagranicznych, badanie rynku i opinii publicznej, dystrybucja materiałów reklamowych, rozpowszechnianie ogłoszeń reklamowych, reklama, rozpowszechnianie materiałów reklamowych, wynajmowanie powierzchni na cele reklamowe, publikowanie tekstów reklamowych, rozpowszechnianie ogłoszeń reklamowych, rozpowszechnianie, dystrybucja próbek, rozpowszechnianie materiałów reklamowych, targi organizowane w celach handlowych lub reklamowych, wynajmowanie miejsc na umieszczanie ogłoszeń lub reklam, wypożyczanie materiałów reklamowych, organizacja wystaw w celach handlowych lub reklamowych.

(111) **197895** (220) 2006 02 20 (210) 306327
 (151) 2007 11 28 (441) 2006 05 29
 (732) Stowarzyszenie Agroturystyczne Galicyjskie Gospodarstwa Gościnne-"Bieszczady", Lesko, PL.
 (540)



Kolor znaku: żółty, brązowy, ciemnozielony
 (531) 7.1.19, 26.1.1, 27.5.1, 29.1.13
 (510), (511) **35** edycja tekstów, fotokopiowanie, doradztwo w prowadzeniu działalności gospodarczej, prowadzenie agencji informacji, wykonywanie badań w dziedzinie działalności gospodarczej, doradztwo w zakresie organizowania i prowadzenia działalności gospodarczej, organizacja wystaw w celach handlowych lub reklamowych, **36** analizy finansowe, usługi finansowe, zarządzanie finansami, **37** turystyka-znakowanie i wytyczanie szlaków turystycznych, **39** turystyka, organizowanie wycieczek, **41** organizacja szkoleń, sympozjów, konferencji, zjazdów, publikacja tekstów innych niż reklamowe, usługi edukacyjne, nauczanie, publikowanie książek, tłumaczenia, **43** noclegi-rezerwowanie.

(111) **197896** (220) 2006 02 20 (210) 306346
 (151) 2007 11 05 (441) 2006 05 29
 (732) WOJAS Spółka Akcyjna, Nowy Targ, PL.
 (540)

wojas
 Buty dla Ciebie

Kolor znaku: czarny, czerwony, biały
 (531) 27.5.1, 29.1.1, 29.1.6, 29.1.8
 (510), (511) **25** obuwie, galanteria i akcesoria obuwnicze, buty narciarskie, buty piłkarskie, pantofle, pantofle gimnastyczne, obuwie plażowe, sandały, **35** zgrupowanie na rzecz osób trzech różnych towarów pozwalające nabywcy wygodnie oglądać i kupować w sklepie z obuwiem, galanterią i akcesoriami obuwniczymi, butami narciarskimi, butami piłkarskimi, pantoflami, pantoflami gimnastycznymi, obuwiem plażowym, sandałami.

(111) **197897** (220) 2006 02 18 (210) 306372
 (151) 2007 10 01 (441) 2006 05 29
 (732) GOLD DROP Spółka. z o.o., Limanowa, PL.

(540)



Kolor znaku: niebieski i odcienie, błękitny, biały, zielony, szary, czerwony, złoty
 (531) 1.15.11, 5.5.20, 19.7.25, 25.1.15, 27.5.1, 29.1.15
 (510), (511) **03** preparaty do krochmalenia, krochmal do apretury, krochmal do celów pralniczych.

(111) **197898** (220) 2006 02 18 (210) 306373
 (151) 2007 10 01 (441) 2006 05 29
 (732) GOLD DROP Spółka z o.o., Limanowa, PL.
 (540)



Kolor znaku: niebieski i odcienie, błękitny, biały, zielony, szary, czerwony, złoty
 (531) 1.5.11, 5.5.20, 19.7.25, 25.1.15, 27.5.1, 29.1.15
 (510), (511) **03** preparaty do krochmalenia, krochmal do apretury, krochmal do celów pralniczych.

(111) **197899** (220) 2006 02 18 (210) 306374
 (151) 2007 10 01 (441) 2006 05 29
 (732) GOLD DROP Spółka z o.o., Limanowa, PL.
 (540)



Kolor znaku: niebieski i odcienie, błękitny, biały, zielony, szary, czerwony, złoty
 (531) 1.15.11, 5.5.20, 19.7.25, 25.1.15, 27.5.1, 29.1.15

(510), (511) **03** preparaty do krochmalenia, krochmal do apretury, krochmal do celów pralniczych.

(111) **197900** (220) 2006 02 21 (210) 306415
(151) 2007 10 01 (441) 2006 05 29
(732) GOLD DROP Spółka z ograniczoną odpowiedzialnością, Limanowa, PL.

(540) Pełną przejrzystość obrazu zapewnia Gold Drop (510), (511) **03** artykuły chemii gospodarczej w postaci płynów, mleczka, proszku, żelu i pasty do mycia szkła, ceramiki, drewna, metalu i tworzyw sztucznych, kosmetyki samochodowe, materiały i środki ściernie i polerujące, preparaty do usuwania farby, lakieru, kamienia kotłowego, rdzy, preparaty do czyszczenia rur instalacyjnych, preparaty do odtłuszczenia inne niż do celów przemysłowych, pasty i preparaty do mebli, podłóg, skór, materiałów skóropodobnych, karoserii pojazdów.

(111) **197901** (220) 2002 05 15 (210) 250364
(151) 2007 11 22 (441) 2002 11 18
(732) „INTERLOGO Dariusz Tomala” Spółka Komandytowa, Wrocław, PL.
(540)



Kolor znaku: srebrny, biały, czerwony

(531) 24.17, 27.5, 29.1

(510), (511) **25** spodnie, koszule, kamizelki, t-shirty, bluzy, bluzki, czapki, kurtki wykonane z tkanin bawełnianych oraz bawełnopodobnych, odzież z tworzyw sztucznych, odzież skórzana, wyroby odzieżowe z dzianin, buty, paski do ubrań.

(111) **197902** (220) 2003 08 28 (210) 269174
(151) 2007 10 18 (441) 2004 03 08
(732) GAMEtek Sp. z o.o., Warszawa, PL.
(540)



Kolor znaku: purpurowo-różowy, żółty, czarny, zielony, czerwony

(531) 5.7.16, 27.5.1, 29.1.15

(510), (511) **09** automaty do gier na żetony/monety, programy gier komputerowych, **28** gry i zabawki.

(111) **197903** (220) 2006 02 22 (210) 306515
(151) 2007 11 19 (441) 2006 05 29
(732) Tyco Healthcare Group LP, Norwalk, US.
(540) PREMIUM PLUS CEEA
(510), (511) **10** urządzenia chirurgiczne, mianowicie staplery chirurgiczne.

(111) **197904** (220) 2006 02 22 (210) 306516
(151) 2007 11 19 (441) 2006 05 29

(732) Tyco Healthcare Group LP, Norwalk, US.

(540) ORVIL

(510), (511) **10** instrumenty chirurgiczne, mianowicie kowadełka do staplerów chirurgicznych.

(111) **197905** (220) 2006 02 23 (210) 306553
(151) 2007 11 20 (441) 2006 05 29

(732) ASHLEY FURNITURE INDUSTRIES, INC, Arcadia, US.

(540) MILLENNIUM

(510), (511) **20** meble, ich części i okucia do mebli zawarte w tej klasie.

(111) **197906** (220) 2006 03 13 (210) 307497
(151) 2007 11 12 (441) 2006 06 26

(732) POLSKI LEK Spółka Akcyjna, Warszawa, PL.

(540)



(531) 3.3.1, 5.5.1, 19.3.3, 27.5.1

(510), (511) **05** wyroby cukiernicze do celów leczniczych, dietetyczne napoje przystosowane do celów medycznych, napoje lecznicze, środki dezynfekcyjne do celów higienicznych, zioła lecznicze, preparaty witaminowe, produkty farmaceutyczne, żywność dietetyczna do celów leczniczych, tabletki musujące, kapsułki wzbogacone w witaminy i minerały, suplementy diety, leki, środki spożywcze specjalnego przeznaczenia żywieniowego i środki spożywcze specjalnego przeznaczenia medycznego, antyseptyki, środki bakteriobójcze, balsamy do celów leczniczych, bandaże higieniczne, chusteczki nasączone płynami farmaceutycznymi, guma do żucia do celów leczniczych, herbata lecznicza, środki do odstraszania owadów, preparaty przeciwlupieżowe, żywność dla niemowląt, materiały opatrunkowe, plastry opatrunkowe, lizaki do celów leczniczych, **30** chałwa, chipsy zbożowe, cukierki, cukierki miętowe, cukierki wzbogacone witaminami, czekolada, gotowe galaretki spożywcze wzbogacone witaminami, lizaki, galaretki owocowe, gofry, guma do żucia nie do celów medycznych, herbata, napoje na bazie herbaty, herbata mrożona, jogurt mrożony, kakao, wyroby z kakao, karmelki, landrynki, kasza manna, kawa, napoje na bazie kawy, kawa zbożowa, krakersy, kukurydza prażona, płatki kukurydziane, chrupki kukurydziane, lody, lody spożywcze, lody spożywcze w proszku, makarony, muesli, napoje na bazie czekolady, napoje na bazie kakao, napoje kawowe z mlekiem, napoje kakaowe z mlekiem, napoje czekoladowe z mlekiem, pastylki (cukierki), płatki owsiane, płatki zbożowe, pomadki, pralinki, słodycze, puddingi, rollsy, słodycze do ssania, słodycze do ssania z witaminami, sorbety, **32** napoje bezalkoholowe, soki owocowe, soki owocowo-warzywne, soki warzywne, soki wieloowocowe, soki wielowarzywne, napoje owocowe, napoje owocowe instant, napoje owocowo-warzywne, napoje warzywne, napoje wieloowocowe, napoje wielowarzywne, koncentraty spożywcze napojów instant, napoje instant, napoje z soków, nektary, nektary owocowe, syropy owocowe, syropy do produkcji napojów, esencje do produkcji napojów, wody mineralne gazowane, wody mineralne niegazowane, napoje gazowane, napoje musujące, soki przecierowe, sok pomidorowy, pastylki do produkcji napojów, proszek do wytwarzania napojów, napoje z soków owocowych, ekstrakty owocowe bezalkoholowe, soki z witaminami, napoje wzbogacone witaminami, napoje izotoniczne, napój pomidorowy, soki marchwiowe, soki owocowe

wzbogacone błonnikiem, soki warzywne wzbogacone błonnikiem, soki na bazie marchwi, napoje na bazie marchwi, aperitify bezalkoholowe, koktajle bezalkoholowe, lemoniada.

(111) **197907** (220) 2006 03 13 (210) 307501
 (151) 2007 11 12 (441) 2006 06 26
 (732) POLSKI LEK Spółka Akcyjna, Warszawa, PL.
 (540)



Kolor znaku: niebieski, zielony, pomarańczowy, brązowy, biały, żółty, czarny, ciemnozielony, ciemnobrązowy, ciemnopomarańczowy, błękitny, jasnoniebieski
 (531) 1.3.2, 3.3.1, 6.7.25, 25.1.1, 26.1.2, 27.5.1, 29.1.15
 (510), (511) **03** chusteczki nasączone płynami kosmetycznymi, dezodoranty do użytku osobistego, esencje eteryczne, olejki eteryczne, mydła, kostki mydła toaletowego, mydła dezodoryzujące, mydła dezynfekujące, mydła przeciwpotowe, mydła przeciwpotowe do stóp, mydła zapachowe, preparaty kosmetyczne do kąpieli, kosmetyki, zestawy kosmetyków, kremy kosmetyczne, mleczko kosmetyczne, preparaty do mycia, odświeżacze do ust w aerozolu, preparaty do pielęgnacji jamy ustnej nie do celów leczniczych, preparaty kosmetyczne do opalania się, pasty, proszki, płyny do zębów, środki do czyszczenia zębów, patyczki z watą do celów kosmetycznych, wata do celów kosmetycznych, waciki, preparaty przeciwsłoneczne, przybory toaletowe, sole kąpielowe do celów innych niż lecznicze, szampony, płyny do pielęgnacji włosów, talk kosmetyczny, środki do pielęgnacji ust nie do celów leczniczych, wazelina kosmetyczna, saszetki zapachowe, środki przeciwpotowe, **05** wyroby cukiernicze do celów leczniczych, dietetyczne napoje przystosowane do celów medycznych, napoje lecznicze, środki dezynfekcyjne do celów higienicznych, zioła lecznicze, preparaty witaminowe, produkty farmaceutyczne, żywność dietetyczna do celów leczniczych, tabletki musujące, kapsułki wzbogacone w witaminy i minerały, suplementy diety, leki, środki spożywcze specjalnego przeznaczenia żywieniowego i środki spożywcze specjalnego przeznaczenia medycznego, antyseptyki, środki bakteriobójcze, balsamy do celów leczniczych, bandaże higieniczne, chusteczki nasączone płynami farmaceutycznymi, guma do żucia do celów leczniczych, herbata lecznicza, środki do odstraszania owadów, preparaty przeciwłupieżowe, żywność dla niemowląt, materiały opatrunkowe, plastry opatrunkowe, lizaki do celów leczniczych, **29** chipsy ziemniaczane, chipsy owocowe, chrupki owocowe, chrupki ziemniaczane, masło czekoladowe, masło kakaowe, masło arachidowe, masło z orzechów kokosowych, produkty mleczne, mrożone owoce, dżemy, galaretki jadalne, przeciery owocowe, jogurty, kefir, marmolady, owoce kandyzowane, napoje mleczne lub z przewagą mleka, **30** chałwa, chipsy zbożowe, cukierki, cukierki miętowe, cukierki wzbogacone witaminami, czekolada, gotowe galaretki spożywcze wzbogacone witaminami, lizaki, galaretki owocowe, gofry, guma do żucia nie do celów medycznych, herbata, napoje na bazie herbaty, herbata mrożona, jogurt mrożony, kakao, wyroby z kakao, karmelki, landrynki, kasza manna, kawa, napoje na bazie kawy, kawa zbożowa, krakersy, kukurydza prażona, płatki kukurydziane, chrupki kukurydziane, lody, lody spożywcze, lody spożywcze w proszku, makarony, muesli, napoje na bazie czekolady, napoje na bazie kakao, napoje kawowe z mlekiem, napoje kakaowe z mlekiem, napoje czekoladowe z mlekiem, pastylki (cukierki), płatki owsiane, płatki zbożowe, pomadki, pralinki, słodycze, puddingi, rollsy, słodycze do ssania, słodycze do ssania z witaminami, sorbety, **32** napoje bezalkoholowe, soki owocowe, soki owocowo-warzywne, soki warzywne, soki wieloowocowe, soki wielowarzywne, napoje owocowe, napoje owocowe instant, napoje owocowo-warzywne, napoje warzywne, napoje wieloowocowe, napoje wielowarzywne,

koncentraty spożywcze napojów instant, napoje instant, napoje z soków, nektary, nektary owocowe, syropy owocowe, syropy do produkcji napojów, esencje do produkcji napojów, wody mineralne gazowane, wody mineralne niegazowane, napoje gazowane, napoje musujące, soki przecierowe, sok pomidorowy, pastylki do produkcji napojów, proszek do wytwarzania napojów, napoje z soków owocowych, ekstrakty owocowe bezalkoholowe, soki z witaminami, napoje wzbogacone witaminami, napoje izotoniczne, napój pomidorowy, soki marchwiowe, soki owocowe wzbogacone błonnikiem, soki warzywne wzbogacone błonnikiem, soki na bazie marchwi, napoje na bazie marchwi, aperitify bezalkoholowe, koktajle bezalkoholowe, lemoniada.

(111) **197908** (220) 2006 03 21 (210) 308056
 (151) 2007 11 07 (441) 2006 06 26
 (732) ZAKŁADY FARMACEUTYCZNE POLPHARMA S.A.,
 Starogard Gdański, PL.
 (540)

Poltram RAPID

(531) 26.11.1, 27.5.1
 (510), (511) **05** produkty farmaceutyczne.

(111) **197909** (220) 2006 03 22 (210) 308106
 (151) 2007 10 30 (441) 2006 06 26
 (732) ORION CORPORATION, Seoul, KR.
 (540)

O'KARTO

(531) 27.5.1
 (510), (511) **30** czekolady, herbatniki, ciasteczka, krakersy, wafle, słodycze, chipsy zbożowe, chleb, ciasta, ciastka, ciasta z nadzieniem, puddingi, sorbety, lody, cukierki, karmelki, guma do żucia nie do celów medycznych.

(111) **197910** (220) 2006 05 01 (210) 310240
 (151) 2007 12 03 (441) 2006 08 07
 (732) Przedsiębiorstwo Handlowo-Usługowe Grzegorz Wojtala,
 Radomsko, PL.
 (540)

WOJTAŁA

(531) 26.11.2, 27.5.1
 (510), (511) **06** budowlane materiały metalowe, pojedyncze drobne wyroby metalowe, żelazne, okucia do węży hydraulicznych, rury i rurki metalowe, przewody ciśnieniowe metalowe, **19** budowlane materiały niemetalowe, rury i rurki sztywne stosowane w budownictwie, przewody ciśnieniowe niemetalowe, **37** usługi w zakresie montażu i serwisowania węży hydraulicznych oraz doradztwo w tym zakresie, usługi w zakresie hydrauliki siłowej, serwis układów i elementów hydrauliki siłowej oraz doradztwo w tym zakresie, usługi w zakresie instalowania, naprawy i konserwacji maszyn dla górnictwa i budownictwa oraz doradztwo w tym zakresie.

(111) **197911** (220) 2006 05 04 (210) 310312
 (151) 2007 11 26 (441) 2006 08 07
 (732) Przedsiębiorstwo Farmaceutyczne LEK-AM Sp. z o.o.,
 Zakroczym, PL.
 (540) Azocard
 (510), (511) **05** produkty farmaceutyczne, leki.

(111) **197912** (220) 2006 05 05 (210) 310417
 (151) 2007 11 09 (441) 2006 08 07
 (732) Aldo Group International AG, Baar, CH.

(540)



Kolor znaku: niebieski

(531) 27.5.1, 29.1.4

(510), (511) **18** torby, w tym torebki, torby na ramię, torby na zakupy, worki marynarskie, torby na obuwie, portfele, **25** obuwie męskie, damskie i dziecięce, w szczególności buty, botki, mokasyny, buty sportowe, w tym do chodzenia, biegania i lekkoatletyki, sandały i pantofle, rękawiczki i kapelusze, paski, kurtki skórzane, **35** usługi w zakresie gromadzenia na rzecz osób trzecich obuwia dla kobiet i mężczyzn, akcesoriów obuwniczych, produktów do pielęgnacji obuwia, odzieży, odzieży skórzanej, akcesoriów konfekcyjnych i toreb w celu ich dogodnego obejrzenia i umożliwienia dokonania zakupu bezpośrednio oraz drogą on-line.

(111) **197913** (220) 2006 05 11 (210) 310580

(151) 2007 12 03 (441) 2006 08 21

(732) Egmont Polska Sp. z o.o., Warszawa, PL.

(540)



Kolor znaku: czerwony, czarny, biały

(531) 25.5.2, 26.4.8, 27.5.1, 29.1.13

(510), (511) **09** czasopismo wydawane na nośniku CD i DVD, sterujące programy komputerowe nagrane, programy gier komputerowych (software ładowalny), gry do telefonów komórkowych, **16** afisze, plakaty, albumy, atlasy, broszury, czasopisma (periodyki), druki, materiały drukowane, gazety, kalendarze, katalogi, komiksy, książki, podręczniki (książki), **35** organizowanie targów w celach handlowych lub reklamowych, promocja sprzedaży (dla osób trzecich), pokazy towarów, prowadzenie sklepu internetowego w zakresie książek, komiksów, podręczników, albumów, katalogów, czasopism, reklamy radiowe, reklamy telewizyjne, **41** publikowanie książek, publikacja elektroniczna on-line książek i periodyków, publikowanie tekstów (innych niż teksty reklamowe), obsługa publikacji elektronicznych on-line (nieprzesyłalnych), udostępnianie on-line gier komputerowych, organizowanie i prowadzenie konferencji, kongresów, seminariów, sympozjów, zjazdów, konkursów (edukacyjnych lub rozrywkowych), wystaw z dziedziny kultury lub edukacji, produkcja i montaż programów radiowych i telewizyjnych.

(111) **197914** (220) 2006 05 17 (210) 310819

(151) 2007 11 30 (441) 2006 08 21

(732) STADA Arzneimittel AG, Bad Vilbel, DE.

(540) POSIPRES

(510), (511) **05** produkty farmaceutyczne i weterynaryjne, środki sanitarne do celów medycznych, substancje dietetyczne do celów leczniczych, żywność dla niemowląt, plastry, materiały opatrunkowe, materiały do plombowania zębów, woski dentystyczne, środki odkażające, środki do zwalczania robactwa, fungicydy, herbicydy.

(111) **197915** (220) 2006 05 22 (210) 311049

(151) 2007 11 23 (441) 2006 09 04

(732) ORION CORPORATION, Seoul, KR.

(540)



Kolor znaku: biały, niebieski, beżowy, pomarańczowy, czerwony, szary, czarny

(531) 2.1.11, 8.1.7, 29.1.15

(510), (511) **30** czekolady, herbatniki, ciasteczka, krakersy, wafle, słodycze, chipsy zbożowe, chleb, ciasta, ciastka, ciasta z nadzieniem, puddingi, sorbety, lody, cukierki, karmelki, guma do żucia - nie do celów medycznych.

(111) **197916** (220) 2006 05 29 (210) 311236

(151) 2007 11 26 (441) 2006 09 04

(732) AGRO-JUMAL Sp. z o.o., Sieradz, PL.

(540)

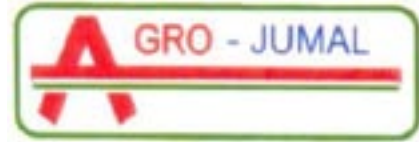

Kolor znaku: biały, czerwony, niebieski, zielony

(531) 26.11.2, 27.5.1, 29.1.14

(510), (511) **16** arkusze z tworzyw sztucznych, torby i worki do pakowania i zawijania, materiały z tworzyw sztucznych do pakowania i zawijania nie ujęte w innych klasach, papier, tektura i wyroby z tych materiałów nie ujęte w innych klasach, artykuły biurowe i sprzęt biurowy (z wyjątkiem mebli), materiały szkoleniowe i instruktażowe (z wyjątkiem aparatów), **22** nieprzerobione tekstylne materiały włókiennicze, worki do transportu i przechowywania materiałów luzem, torby i torebki, worki, woreczki z materiałów tekstylnych, siatka do belowania, siatka do paletowania, plandeki, wiązadła niemetalowe do celów rolniczych, sznurki, włókna naturalne, sztuczne i syntetyczne, **35** zgrupowanie na rzecz osób trzecich różnych towarów pozwalające nabywcy wygodnie je oglądać i kupować w sklepie, hurtowni, supermarkecie jak również sprzedaż drogą internetową towarów takich jak: papier, tektura i wyroby z tych materiałów nie ujęte w innych klasach, artykuły biurowe, opakowania z tworzyw sztucznych, nieprzerobione tekstylne materiały włókiennicze, worki do transportu i przechowywania materiałów luzem, torby i torebki, worki, woreczki z materiałów tekstylnych, kauczuk syntetyczny oraz artykuły całkowicie lub częściowo wytworzone z kauczuku syntetycznego, rękawice ochronne, węże do podlewania, włókna z tworzyw sztucznych nie do celów włókienniczych, guma surowa lub przetworzona, taśmy na bazie tworzywa sztucznego i/lub metalu, papieru do celów izolacyjnych, izolujących, uszczelniających, izolacji dźwiękowej i do zamykania, dla ochrony powierzchni przed wibracją, taśmy stosowane w budownictwie i rolnictwie, siatka do belowania, siatka do paletowania, plandeki, wiązadła niemetalowe do celów rolniczych, sznurki, włókna naturalne, sztuczne i syntetyczne oraz odzież z tworzyw naturalnych i sztucznych, odzież ochronna, bielizna, obuwie nakrycia głowy, doradztwo handlowe, usługi w zakresie organizowania wystaw w celach handlowych, usługi w zakresie kojarzenia kontrahentów handlowych i prowadzenia przedstawicielstw handlowych podmiotów zagranicznych w kraju, prowadzenie interesów osób trzecich w zakresie prowadzenia promocji i reklamy ich wyrobów, usługi w zakresie agencji importowo-eksportowych.

(111) **197917** (220) 2006 05 29 (210) 311297

(151) 2007 11 27 (441) 2006 09 04

(732) Baltic Park Promenada-KG Invest Sp. z o.o. Sp.K., Warszawa, PL.

(540)



Kolor znaku: biały, niebieski, pomarańczowy

(531) 1.15.24, 3.7.9, 18.3.2, 26.1.1, 27.5.1, 29.1.13

(510), (511) **36** administrowanie i zarządzanie nieruchomościami, wynajmowanie i wydzierżawianie nieruchomości, pośrednictwo w obrocie nieruchomościami, usługi inwestycyjne w zakresie nieruchomości, usługi deweloperskie, usługi w zakresie organizowania inwestycji budowlanych, tworzenie funduszy inwestycyjnych, do-

radztwo finansowe, pozyskiwanie środków finansowych w celach inwestycyjnych w zakresie budownictwa, usługi w zakresie organizowania procesów przeniesienia własności nieruchomości, operacje i usługi finansowe, usługi powiernictwa w zakresie inwestowania w nieruchomości, **37** usługi budowlane i projektowe w zakresie budownictwa, montaż, naprawy i usługi instalacyjne w zakresie budownictwa, nadzór budowlany, usługi w zakresie generalnego wykonawstwa i inwestora zastępczego robót budowlanych, **42** doradztwo budowlane, usługi projektowe w zakresie budownictwa, usługi w zakresie badań, ekspertyz, opinii i analiz w zakresie budownictwa.

(111) **197918** (220) 2006 06 07 (210) 311699
 (151) 2007 11 29 (441) 2006 09 18
 (732) Zakład Produkcyjno-Usługowo-Handlowy „ŚRUBSTAL”
 Roman Goguła, Radom, PL.
 (540)



Kolor znaku: czerwony, czarny, biały, żółty
 (531) 14.3.20, 27.5.1, 29.1.14
 (510), (511) **06** wyroby metalowe zwłaszcza: łańcuchy, gwoździe, śruby, nakrętki, sprężyny, okucia, **07** części maszyn, **39** dystrybucja towarów, przewożenie ładunków.

(111) **197919** (220) 2006 06 12 (210) 311894
 (151) 2007 11 27 (441) 2006 09 18
 (732) Przedsiębiorstwo Produkcyjno-Handlowe KIK Mirosław Kik,
 Ujazd, PL.
 (540)



(531) 24.13.25, 27.5.1
 (510), (511) **03** kosmetyki, maseczki kosmetyczne, preparaty kosmetyczne do pielęgnacji skóry, **05** preparaty farmaceutyczne, środki do leczenia oparzeń, materiały opatrunkowe.

(111) **197920** (220) 2006 06 14 (210) 312068
 (151) 2007 11 30 (441) 2006 09 18
 (732) ZAKŁADY FARMACEUTYCZNE POLPHARMA S.A., Starogard
 Gdański, PL.
 (540) Etopiryna-tabletki od bólu głowy
 (510), (511) **05** produkty farmaceutyczne.

(111) **197921** (220) 2001 02 13 (210) 231566
 (151) 2007 10 16
 (732) Dariusz Tomasz Kowalczyk, Zgierz, PL.
 (540)

TW-OB

(531) 27.5
 (510), (511) **11** urządzenia i instalacje do uzdatniania i oczyszczania wody, urządzenia i instalacje do zmiękczenia wody, filtry do wody, **37** instalowanie, obsługa w zakresie przeglądów technicznych i naprawa urządzeń i instalacji do uzdatniania i oczyszczania wody.

(111) **197922** (220) 2001 02 13 (210) 231568
 (151) 2007 10 16
 (732) Dariusz Tomasz Kowalczyk, Zgierz, PL.

(540)

TWO

(531) 27.5
 (510), (511) **11** urządzenia i instalacje do uzdatniania i oczyszczania wody, urządzenia i instalacje do zmiękczenia wody, filtry do wody, **37** instalowanie, obsługa w zakresie przeglądów technicznych i naprawa urządzeń i instalacji do uzdatniania i oczyszczania wody.

(111) **197923** (220) 2001 02 13 (210) 231569
 (151) 2007 10 16
 (732) Dariusz Tomasz Kowalczyk, Zgierz, PL.
 (540)

TW-CH

(531) 27.5
 (510), (511) **11** urządzenia i instalacje do uzdatniania i oczyszczania wody, urządzenia i instalacje do zmiękczenia wody, filtry do wody, **37** instalowanie, obsługa w zakresie przeglądów technicznych i naprawa urządzeń i instalacji do uzdatniania i oczyszczania wody.

(111) **197924** (220) 2003 09 18 (210) 270073
 (151) 2007 11 19 (441) 2004 03 22
 (732) „STER GAZ” WYTWARZANIE URZĄDZEŃ KOTŁOWYCH
 Andrzej i Krzysztof Szczepaniak Spółka Jawna, Krobia, PL.
 (540)



(531) 2.1.20, 3.3.1, 18.1.1, 18.1.3, 24.1.8, 24.1.9, 27.5.1
 (510), (511) **12** pojazdy zaprzęgowe i ich elementy jak nadwozia, układy jezdne, koła, obręcze, **37** naprawa i regeneracja pojazdów zaprzęgowych, **42** projektowanie i wzornictwo w zakresie pojazdów zaprzęgowych.

(111) **197925** (220) 2004 04 19 (210) 279470
 (151) 2007 11 13 (441) 2004 07 26
 (732) Distilleerderijen Erven Lucas Bols B.V., Zoetermeer, NL.
 (540)

the beach
 HAR

(531) 27.5.1
 (510), (511) **18** skóra i imitacje skóry, wyroby z tych materiałów, nie ujęte w innych klasach, skóry zwierzęce, skóry surowe, bagażniki i torby podróżne, parasolki, parasole (duże) i laski, bicze, uprząże i wyroby rymarskie, **21** przybory kuchenne i gospodarstwa domowego oraz pojemniki (wykonane nie z metali szlachetnych ani nie pokrywane nimi), grzebienie i gąbki, pędzle (z wyjątkiem pędzli malarskich), materiały do wytwarzania pędzli, sprzęt do czyszczenia, wełna (wata) stalowa, nie przerobione lub półprzetworzone szkło (z wyjątkiem szkła stosowanego w budownictwie), wyroby szklane, porcelanowe i ceramiczne nie ujęte w innych klasach, **25** odzież, obuwie, nakrycia głowy, **28** gry i zabawki, artykuły sportowe i gimnastyczne nie ujęte w innych klasach, karty do gry, ozdoby choinkowe, **32** piwo, wody mineralne i gazowane oraz inne napoje bezalkoholowe, napoje owocowe i soki owocowe, syropy i inne produkty do produkcji napojów, **33** napoje alkoholowe (z wyjątkiem piwa), **35** usługi reklamowe i promocyjne, **41** usługi rozrywkowe, usługi klubowe, usługi w zakresie organizowania konkursów, wystaw kulturalnych

i fotograficznych, usługi w zakresie pokazów mody, usługi w zakresie klubów gimnastycznych i klubów zdrowia, usługi w zakresie organizowania zawodów sportowych, **42** usługi projektantów mody, usługi w zakresie projektowania wnętrz, **43** usługi restauracyjne, usługi w zakresie prowadzenia barów, usługi cateringowe, **44** usługi w zakresie salonów piękności i salonów fryzjerskich, usługi kosmetyczne, usługi w zakresie masażu, usługi w zakresie tatuażu.

(111) **197926** (220) 2004 04 29 (210) 280025
(151) 2007 11 21 (441) 2004 08 09
(732) Laboratorium Kosmetyczne „JOANNA” B.Górka i R.Korczak Spółka Jawna, Warszawa, PL.
(540) blond system
(510), (511) **03** kosmetyki do: pielęgnacji, toalety, mycia, kosmetyki do upiększania włosów i ciała, szminki, cienie, tusze, farby do włosów, płyny do trwałości, toniki i odżywki do włosów, woski depilujące, środki do pielęgnacji jamy ustnej, artykuły perfumeryjne, **05** preparaty do kąpieli leczniczych, preparaty farmaceutyczne przeciwko łupieżowi, preparaty farmaceutyczne do włosów.

(111) **197927** (220) 2004 09 06 (210) 285093
(151) 2007 11 23 (441) 2004 12 13
(732) Fabryka Farb i Lakierów „ŚNIEŻKA” Spółka Akcyjna, Lubzina, PL.
(540) Bielsze nie będzie
(510), (511) **02** farby, lakiery, emulsje.

(111) **197928** (220) 2004 09 20 (210) 285568
(151) 2007 11 19 (441) 2004 12 27
(732) DESIMO-Desenvolvimento e Gestão Imobiliária, Lda, Lizbona, PT.
(540) KREMUŚ
(510), (511) **30** krem czekoladowy do pieczywa.

(111) **197929** (220) 2005 05 04 (210) 294586
(151) 2007 11 12 (441) 2005 08 08
(732) LINEPRO Sp. z o. o., Warszawa, PL.
(540)

BELLWOOD

(531) 27.1.5
(510), (511) **07** kralniece do pieczywa, urządzenia do prania dywanów, froterki do parkietów elektryczne, malaksery, miksery, młynki domowe do kawy elektryczne, nożyce, noże elektryczne, zmywarki do naczyń, odkurzacze, podgrzewacze wody jako części maszyn, pralki, prasownice, roboty kuchenne elektryczne, maszyny do szycia, torby do odkurzaczy, maszyny do siekania mięsa, szczotki elektryczne, sokowirówki, **09** urządzenia fotograficzne, aparaty fotograficzne, urządzenia kinematograficzne, kamery filmowe, urządzenia optyczne, wagowe, urządzenia pomiarowe, kontrolne, urządzenia przewodzące, transformujące, urządzenia akumulatorowe, urządzenia kontrolno-sterujące, urządzenia do nagrywania, do transmisji, reprodukcji i odtwarzania dźwięku oraz obrazu, sprzęt audio-video, akcesoria i materiały eksploatacyjne do sprzętu audio-video zawarte w tej klasie, magnetyczne i optyczne nośniki danych, dyski z nagraniami, sprzęt przetwarzający dane, komputery, drukarki komputerowe, konsole gier, układy scalone i mikroprocesory, pamięci zbudowane z układów scalonych, aparaty telefoniczne stacjonarne, aparaty telefoniczne bezprzewodowe, aparaty telefonii komórkowej, akumulatory, baterie, dyskiety, dyktafony, fotokopiarki, laptopy, odbiorniki radiowe i telewizyjne, notesy elektroniczne, projektory multimedialne, magnetofony, radiomagnetofony, gramofony, odtwarzacze CD, odtwarzacze DVD, odtwarzacze kaset i płyt kompaktowych, zestawy kina domowego, kasety, płyty CD i DVD, głośniki, wzmacniacze, walkmany, discmany, MP3, słuchawki, telefaxy, żelazka elektryczne, kalkulatory, kasety video, karty magnetyczne, twarde dyski, odtwarzacze plików i dźwięku, mikroprocesory, modemy, monitory, myszy komputerowe, plotery, skanery, płyty fonograficzne, urządzenia do przetwarzania informacji, akcesoria i materiały eksploatacyjne, zawarte w tej klasie, **11** bojlerzy, bidety, czajniki elektryczne,

ekspresy elektryczne do kawy przelewowe i ciśnieniowe, grzejniki, płyty grzejne gazowe i elektryczne, filtry powietrza do klimatyzacji pomieszczeń, filtry do wody pitnej, frytkownice elektryczne, kabiny natryskowe, kominki domowe, kuchenki gazowe, elektryczne i mikrofalowe, piekarniki gazowe i elektryczne, lampy oświetleniowe, lodówki, nawilżacze powietrza, opiekacze do pieczywa, piece kąpielowe, podgrzewacze wody jako aparatura, rożen, sedesy, suszarki do włosów elektryczne, lokówki do włosów elektryczne, lokówko-suszarki do włosów elektryczne, depilatory elektryczne, szybkowary elektryczne, tostery, umywalki, wanny łazienkowe, wentylatory, chłodziarki, chłodziarko-zamrażarki, zamrażarki, zlewozmywaki.

(111) **197930** (220) 2005 05 20 (210) 295357
(151) 2007 11 08 (441) 2005 08 22
(732) TOTALIZATOR SPORTOWY Spółka z o.o., Warszawa, PL.
(540) EURO-SPORTLOTTO
(510), (511) **09** urządzenia do prowadzenia gier, loterii, videoloterii, zakładów wzajemnych, **16** wydawnictwa, druki, kupony, losy, blankiety dotyczące gier, loterii, videoloterii, zakładów wzajemnych, kalendarze, plakaty, prospekty, **36** sponsorowanie finansowe, **37** instalowanie i serwis urządzeń do prowadzenia gier, loterii, videoloterii, zakładów wzajemnych, **41** usługi w zakresie organizowania i prowadzenia gier liczbowych, gier hazardowych, gier losowych, loterii zdrapkowych, loterii liczbowych, loterii pieniężnych, videoloterii, zakładów wzajemnych, usługi związane z rekreacją i sportem w zakresie organizowania i prowadzenia gier hazardowych, loterii, videoloterii, zakładów wzajemnych.

(111) **197931** (220) 2005 06 06 (210) 296060
(151) 2007 12 07 (441) 2005 09 19
(732) SYMETRIA W. Wrzaskała, D. Golenia Spółka Jawna, Poznań, PL.
(540) vitalia.pl
(510), (511) **35** usługi przetwarzania komputerowych baz danych, usługi w zakresie reklamy i marketingu, usługi badania rynku, zgrupowanie na rzecz osób trzecich różnych towarów pozwalające nabywcy wygodnie oglądać i kupować wagi kuchenne i łazienkowe, krokomiernie, sprzęt do ćwiczeń fitness, filmy oraz nagrania instruktażowe, książki, żywność pakowaną, kosmetyki ujędrniające i wspomagające odchudzanie, suplementy diety (odżywki), oraz korzystać z usług doradztwa: dietetycznego oraz w zakresie ćwiczeń fizycznych, przeliczania kaloryczności żywności, dostarczania żywności, **41** publikowanie tekstów publicystycznych oraz serwis internetowy, organizowanie konkursów edukacyjnych, nauczanie i kursy korespondencyjne, organizowanie i prowadzenie seminariów, organizowanie wystaw edukacyjnych i widowisk, **44** zdrowie (higiena i troska o urodę istot ludzkich lub zwierząt), działalność gospodarcza w zakresie doradztwa związanego z dietetyką i odchudzaniem.

(111) **197932** (220) 2005 06 06 (210) 296062
(151) 2007 12 07 (441) 2005 09 19
(732) SYMETRIA W. Wrzaskała, D. Golenia Spółka Jawna, Poznań, PL.
(540)



Kolor znaku: biały, niebieski, brązowy, szary

(531) 17.3.1, 17.3.5, 26.2.1, 27.5.1, 29.1.14
(510), (511) **35** usługi przetwarzania komputerowych baz danych, usługi w zakresie reklamy i marketingu, usługi badania rynku, zgrupowanie na rzecz osób trzecich różnych towarów pozwalające nabywcy wygodnie oglądać i kupować wagi kuchenne i łazienkowe, krokomiernie, sprzęt do ćwiczeń fitness, filmy oraz nagrania instruktażowe, książki, żywność pakowaną, kosmetyki ujędrniające i wspomagające odchudzanie, suplementy diety (odżywki), oraz korzystać z usług doradztwa: dietetycznego oraz w zakresie ćwiczeń fizycznych, przeliczania kaloryczności żywności, dostarczania żywności, **41** publikowanie tekstów publicystycznych oraz serwis internetowy, organizowanie konkursów edukacyjnych, nauczanie i kursy korespondencyjne, organizowanie i prowadzenie seminariów, organizo-

wanie wystaw edukacyjnych i widowisk, **44** zdrowie (higiena i troska o urodę istot ludzkich lub zwierząt), działalność gospodarcza w zakresie doradztwa związanego z dietetyką i odchudzaniem.

(111) **197933** (220) 2005 06 08 (210) 296183
 (151) 2007 11 12 (441) 2005 09 19
 (732) Krajowa Izba Gospodarcza Elektroniki i Telekomunikacji,
 Warszawa, PL.
 (540)



(531) 27.5.1
 (510), (511) **35** reprezentowanie interesów gospodarczych osób prawnych i fizycznych-członków Izby przed organami administracji państwowej, samorządu terytorialnego oraz samorządowych organizacji gospodarczych, usługi z zakresu analiz i badań rynków zaopatrzenia i zbytu, doradztwo specjalistyczne w sprawach działalności gospodarczej, **41** usługi wydawnicze w zakresie periodycznego publikowania tekstów innych niż reklamowe, usługi w zakresie organizowania wystaw, usługi w zakresie organizacji narad naukowo-technicznych, konferencji, sympozjów, seminariów i imprez artystycznych, usługi w zakresie kształcenia zawodowego, organizowanie konferencji prasowych, **42** wydawanie ekspertyz w zakresie planów modernizacji i restrukturyzacji branży elektronicznej i telekomunikacyjnej, opiniowanie projektów aktów prawnych dotyczących branży.

(111) **197934** (220) 2005 09 22 (210) 300313
 (151) 2007 11 16 (441) 2005 12 27
 (732) Polski Koncern Naftowy ORLEN Spółka Akcyjna, Płock, PL.
 (540)



Kolor znaku: ciemnoniebieski, jasnoniebieski, czerwony, różowy, żółty, granatowy, zielony, biały
 (531) 26.1.2, 26.13.25, 27.5.1, 29.1.15
 (510), (511) **04** paliwa, gazy płynne, benzyny silnikowe, oleje napędowe, oleje opałowe, oleje przemysłowe, oleje silnikowe, lotnicze, smary, **16** publikacje drukowane, materiały drukowane, magazyny, talony, kwity, etykiety papierowe, nalepki, materiały piśmienne, ręczne urządzenia drukujące, stemple do użytku biurowego, segregatory do akt, czeki podróżne, materiały szkoleniowe i instruktażowe, materiały z tworzyw sztucznych do pakowania (nie ujęte w innych klasach), folia polipropylenowa do pakowania, **35** usługi reklamy radiowej, telewizyjnej, reklama za pośrednictwem sieci komputerowej, nadruk na ubraniach roboczych, reklama prasowa, rozpowszechnianie materiałów reklamowych, zgrupowanie na rzecz osób trzecich towarów w sklepach stacji paliw, pozwalające nabywcy wygodnie je oglądać i kupować, sprzedaż hurtowa i detaliczna paliw stałych, ciekłych, gazowych, produktów pochodnych, wyrobów chemicznych i ich półproduktów, prowadzenie na terenie stacji paliwowych sklepów z artykułami pierwszej potrzeby w zakresie towarów: artykułów spożywczych, przemysłowych, motoryzacyjnych, papierniczych, czasopism, książek, map, atlasów samochodowych, oraz innych materiałów powszechnego użytku, usługi w zakresie organizacji zarządzania programami lojalnościowymi dla klientów, usługi w zakresie zarządzania zakupami i transakcjami, usługi w zakresie prowadzenia i wyceny działalności gospodarczej, usługi dotyczące prowadzenia ksiąg rachunkowych i wyciągów z kont, usługi dotyczące kupowania i zapłaty za paliwa do pojazdów mechanicznych i usług świadczonych

przez stacje benzynowe oraz stacje obsługi pojazdów, **36** usługi płatności elektronicznej, **37** usługi w zakresie obsługi pojazdów, usługi myjni pojazdów, usługi motoryzacyjne prowadzone na stacjach paliw, smarowanie, konserwacja, czyszczenie, zabezpieczanie pojazdów przed korozją, stacje obsługi samochodów, tankowanie, wymiana olejów, naprawy samochodów, pojazdów, przyczep, wymiana opon, bieżnikowanie opon, **39** usługi transportowe w zakresie przewozów towarów, transport drogowy, kolejowy, rurociągowy, wodny, pakowania i składowania towarów, składowania i przechowywania ropy naftowej i paliw płynnych oraz tworzenia i utrzymywania zapasu paliw, usługi w zakresie dokonywania przeładunków morskich i lądowych, usługi w zakresie dystrybucji i przesyłania energii cieplnej i elektrycznej, dystrybucja paliw i olejów, **43** usługi gastronomiczne na stacjach paliw, bary szybkiej obsługi, restauracje, kawiarnie, usługi hotelarskie, usługi cateringowe.

(111) **197935** (220) 2005 12 05 (210) 303164
 (151) 2007 10 22 (441) 2006 03 20
 (732) Firma Handlowa „METRO” Spółka Jawna Lesław Augustyn,
 Tarnowskie Góry, PL.
 (540)



Kolor znaku: żółty, pomarańczowy, czarny, zielony, czerwony
 (531) 25.7.1, 26.4.4, 27.5.1, 29.1.15
 (510), (511) **02** farby, farby do gruntowania, powłoki zabezpieczające nadwozia pojazdów, lakiery, rozcieńczalniki do lakierów, środki antykorozyjne, **03** preparaty do czyszczenia, preparaty do mycia, preparaty do odtłuszczania inne niż stosowane w procesach produkcyjnych, preparaty do polerowania, saszetki zapachowe, płyny do spryskiwaczy szyb, szampony, **04** oleje i dodatki do olejów do smarowania, smary, **11** lodówki samochodowe, ustępy przenośne, reflektory do samochodów, lampy kierunkowskazów do samochodów, żarówki do samochodów, **12** siatki bagażowe do pojazdów, wyposażenie do reperacji dętek, klocki, szczęki hamulcowe do pojazdów, korki do zbiorników paliwa w pojazdach, krzeselka bezpieczeństwa dla dzieci do pojazdów, półki do pojazdów na posiłki i napoje, lusterka wsteczne, opony, pasy bezpieczeństwa do siedzeń w pojazdach, bagażniki do pojazdów, pokrowce na siedzenia pojazdów, rolety przeciwsłoneczne do samochodów, wycieraczki do szyb pojazdów, zderzaki samochodowe, **17** materiały uszczelniające, materiały izolacyjne, środki zapobiegające przeciekom wody, giętkie przewody niemetalowe, pierścienie uszczelniające.

(111) **197936** (220) 2005 12 14 (210) 303630
 (151) 2007 11 30 (441) 2006 03 20
 (732) GRUPA LOTOS S.A., Gdańsk, PL.
 (540) DEKOROZOL MAX

(510), (511) **01** produkty chemiczne przeznaczone dla przemysłu, preparaty i oleje do hartowania metali, preparaty do odtłuszczania stosowane w procesach technologicznych, emulgatory, oleje emulgujące, **02** oleje i smary przeciwrzeczne, środki antykorozyjne, preparaty konserwująco-oczyszczające o właściwościach odrdzewiających, **04** oleje przemysłowe i technologiczne, smary, smary do rowerów, wielofunkcyjne smary syntetyczne.

(111) **197937** (220) 2005 12 14 (210) 303631
 (151) 2007 11 30 (441) 2006 03 20
 (732) GRUPA LOTOS S.A., Gdańsk, PL.
 (540) SYNTELON

(510), (511) **01** produkty chemiczne przeznaczone dla przemysłu, preparaty i oleje do hartowania metali, preparaty do odtłuszczania stosowane w procesach technologicznych, emulgatory, oleje emulgujące, **02** oleje i smary przeciwrzeczne, środki antykorozyjne, preparaty konserwująco-oczyszczające o właściwościach odrdze-

wiających, **04** oleje przemysłowe i technologiczne, smary, smary do rowerów, wielofunkcyjne smary syntetyczne.

(111) **197938** (220) 2005 12 14 (210) 303632
(151) 2007 11 30 (441) 2006 03 20
(732) GRUPA LOTOS S.A., Gdańsk, PL.
(540) HARTMIL

(510), (511) **01** produkty chemiczne przeznaczone dla przemysłu, preparaty i oleje do hartowania metali, preparaty do odtłuszczania stosowane w procesach technologicznych, emulgatory, oleje emulgujące, **02** oleje i smary przeciwdrdzewne, środki antykorozyjne, preparaty konserwująco-oczyszczające o właściwościach odrdzewiających, **04** oleje przemysłowe i technologiczne, smary, smary do rowerów, wielofunkcyjne smary syntetyczne.

(111) **197939** (220) 2006 05 25 (210) 311165
(151) 2007 12 12 (441) 2006 09 04
(732) HALWANI BROTHERS CO., Jeddeh, SA.
(540)



Kolor znaku: zielony, biały

(531) 25.3.1, 27.5.1, 28.1.0, 29.1.3, 29.1.6
(510), (511) **29** mięso, drób, ekstrakty z mięsa, dżemy, marmolady, produkty mleczne, konserwowane i gotowane owoce oraz warzywa, pikle, **30** kakao, tapioka, sago, mąka, przetwory zbożowe, a mianowicie tahini/tahina (pasta z sezamu), chleb, sucharki, ciastka, słodycze, miód, sól, melasa, pieprz, sosy (przyprawy), przyprawy.

(111) **197940** (220) 2006 06 05 (210) 311599
(151) 2007 11 20 (441) 2006 09 18
(732) „CUPROD” Sp. z o.o., Kluczbork, PL.
(540)



(531) 26.13.25, 27.5.1
(510), (511) **30** batony, batony lukrecyjne, biszkopty, bułeczki słodkie, bułki, chleb, ciasta, ciastka, ciasteczka, ciasto w proszku, ciasto z owocami, ciasto z galaretkami, cukierki, czekolada, enzymy do ciast, esencje do artykułów żywnościowych (za wyjątkiem esencji i olejków eterycznych), glukoza do celów spożywczych, gluten do celów spożywczych, guma do żucia, herbatniki petit-beurre, karmelki, krakersy, kukurydza prażona, kukurydza prażona i popękana (pop-corn), landrynki, lody spożywcze, lody spożywcze w proszku, lukrecja, makaroniki, marcepan, muesli, pastylki cukiernicze, pieczywo cukiernicze, piernik, pralinki, słodycze na choinkę, sorbety, suchary, wafle, wyroby czekoladowe, wyroby cukiernicze.

(111) **197941** (220) 2005 06 28 (210) 297056
(151) 2007 06 27 (441) 2005 10 03
(732) Roberto Posternak Bellevue Beverages Inc., Woodland Hills, US.
(540)

PASTERNAK
VODKA

Kolor znaku: niebieski, czarny

(531) 27.5.1, 29.1.4, 29.1.8
(510), (511) **33** napoje alkoholowe.

(111) **197942** (220) 2005 08 05 (210) 298670
(151) 2007 06 26 (441) 2005 11 14
(732) LUPOLINE Marcin Kowalski, Łódź, PL.
(540)



Kolor znaku: pomarańczowy, biały

(531) 25.1.1, 26.4.2, 27.5.1, 29.1.12
(510), (511) **25** odzież, bielizna osobista, kostiumy kąpielowe.

(111) **197943** (220) 2005 07 01 (210) 297281
(151) 2007 11 08 (441) 2005 10 03
(732) AMITY Spółka z o.o., Falenty, PL.
(540) Mac kenzie

(510), (511) **25** ubiory, obuwie, nakrycia głowy, **35** świadczenie usług polegających na zgrupowaniu na rzecz osób trzecich różnych towarów, pozwalających nabywcy wygodnie je oglądać i kupować w hurtowni i/lub w dużym sklepie z ubiorami, obuwem, ubraniami głowy, prowadzenie przedstawicielstw handlowych i usługowych podmiotów zagranicznych w kraju, import towarów na potrzeby handlowe własnej sieci sklepów, import towarów na potrzeby usługowe firmy, agencje importowo-eksportowe.

(111) **197944** (220) 2005 07 05 (210) 297415
(151) 2007 11 29 (441) 2005 10 17
(732) Studio Fryzjerskie TRENDY Anna Kulec-Karampotis, Bielsko-Biała, PL.
(540)



Kolor znaku: szary, czerwony

(531) 26.1.1, 26.1.18, 27.5.1, 29.1.1, 29.1.6
(510), (511) **44** prowadzenie salonów piękności i zakładów fryzjersko-kosmetycznych.

(111) **197945** (220) 2005 07 25 (210) 298147
(151) 2007 12 06 (441) 2005 10 31
(732) DOMAIN MENADA Sp. z o.o., Warszawa, PL.
(540) MESA DEL MUNDO

(510), (511) **33** napoje alkoholowe z wyłączeniem piwa, aperitify, miody pitne, wino, likiery, koktajle, gruszczyk, jabłeczny, kirsz, alkohole destylowane, wyroby spirytusowe, ekstrakty alkoholowe, esencje alkoholowe, napoje alkoholowe zawierające owoce, owoce z alkoholem, nalewki, alkohole i likiery wspomagające trawienie.

(111) **197946** (220) 2005 07 25 (210) 298148
(151) 2007 12 06 (441) 2005 10 31
(732) DOMAIN MENADA Sp. z o.o., Warszawa, PL.
(540) KHATCHATURYAN

(510), (511) **33** napoje alkoholowe z wyłączeniem piwa, aperitify, miody pitne, wino, likiery, koktajle, gruszczyk, jabłeczny, kirsz, alkohole destylowane, wyroby spirytusowe, ekstrakty alkoholowe, esencje alkoholowe, napoje alkoholowe zawierające owoce, owoce z alkoholem, nalewki, alkohole i likiery wspomagające trawienie.

(111) **197947** (220) 2005 08 02 (210) 298532
(151) 2007 10 03 (441) 2005 11 14
(732) Celgene Corporation (Delaware corporation), Summit, US.
(540) TIME IN A CAPSULE

(510), (511) **05** preparaty farmaceutyczne, mianowicie inhibitory cytokin, preparaty farmaceutyczne o właściwościach immuno-mo-

dulacyjnych, **42** usługi badawcze w dziedzinie chemikaliów i farmaceutyków, usługi w zakresie przeprowadzania badań i wykonywania testów w dziedzinie chemikaliów i farmaceutyków.

(111) **197948** (220) 2005 08 22 (210) 299061
 (151) 2007 10 18 (441) 2005 11 28
 (732) PRZEDSIĘBIORSTWO WIELOBRANŻOWE „HARD”
 SPÓŁKA JAWNA, Radzionków, PL.
 (540)

HARD

Kolor znaku: czerwony, biały

(531) 27.5.1, 29.1.12
 (510), (511) **06** konstrukcje stalowe, **19** budowlane materiały niemetalowe, **37** usługi remontowo-budowlane w zakresie budownictwa ogólnego i przemysłowego.

(111) **197949** (220) 2005 08 25 (210) 299313
 (151) 2007 11 20 (441) 2005 11 28
 (732) Maciejewski Marcin, Piaseczno, PL.
 (540)

Willa Staropolska

(531) 27.5.1
 (510), (511) **43** noclegi.

(111) **197950** (220) 2005 09 02 (210) 299599
 (151) 2007 11 19 (441) 2005 12 12
 (732) Maspex Wadowice Sp. z o.o., Wadowice, PL.
 (540) vita mini

(510), (511) **05** mleko białkowe, chleb dla diabetyków, cukier dla celów leczniczych, cukier do celów medycznych, wyroby cukiernicze do celów leczniczych, dietetyczna żywność przystosowana do celów medycznych, dietetyczne napoje przystosowane do celów medycznych, guma do żucia do celów medycznych, napoje lecznicze, mąka do celów farmaceutycznych, dodatki mineralne do żywności, wody mineralne do celów leczniczych, mleko w proszku dla niemowląt, żywność dla niemowląt, preparaty witaminowe, żywność dietetyczna do celów leczniczych.

(111) **197951** (220) 2005 05 18 (210) 295248
 (151) 2007 11 07 (441) 2005 08 22
 (732) Mango Media Spółka z o.o., Sopot, PL.
 (540) MANGO

(510), (511) **01** produkty chemiczne do nawożenia i użyźniania gleby, środki ochrony roślin, preparaty z mikroelementami dla roślin, preparaty do regulacji wzrostu roślin, środki do konserwacji kwiatów, ziemia, torf i inne podłoża do upraw, **02** farby, pokosty, lakiery, środki zapobiegające korozji i zabezpieczające drewno, **03** płyny do pielęgnacji włosów, **05** substancje dietetyczne do celów leczniczych, środki grzybobójcze, **08** narzędzia i przyrządy (ręcznie sterowane), sztucce, biała broń, ostrza (maszynki do golenia), **09** urządzenia i przyrządy naukowe, elektryczne, fotograficzne, wagowe, pomiarowe, sygnalizacyjne, kontrolne (inspekcyjne), do ratowania życia, do celów dydaktycznych, sprzęt przetwarzający dane, komputery i sprzęt komputerowy, wszystkie powyższe towary z wyjątkiem: urządzeń do nagrywania, transmisji lub odtwarzania dźwięku, obrazu i grafiki, **10** artykuły ortopedyczne, **11** urządzenia do oświetlania, ogrzewania, wytwarzania pary, gotowania, chłodzenia, suszenia, wentylacji, **15** instrumenty muzyczne, **16** pędzle malarskie, **20** meble, ramy do obrazów, wyroby (nie ujęte w innych klasach) z drewna, korka, trzciny, wikliny, rogu, kości, kości słoniowej, fiszbinu, muszli, bursztynu, macicy perłowej, sepiolitu i imitacji tych surowców lub z tworzyw sztucznych, wszystkie powyższe towary z wyjątkiem: ceramicznych artykułów sanitarnych w postaci: półek, mebli łazienkowych, haczyków na ręczniki, **21** przybory kuchenne i gospodarstwa domowego oraz pojemniki (nie z metali szlachetnych i nie pokrywane nimi), pędzle (z wyjątkiem pędzli malarskich), sprzęt do czyszczenia,

wszystkie powyższe towary z wyjątkiem: akcesoriów łazienkowych w postaci: uchwyty do szkła, podstawek i miseczek do mydła, wieszaków i uchwyty na ręczniki, uchwyty na szczotki toaletowe, **24** tekstylia i wyroby włókiennicze (nie ujęte w innych klasach), nakrycia na łóżka i stoły, **26** koronki, hafty, wstążki i sploty, guziki, haczyki i oczka, szpilki i igły, sztuczne kwiaty, **28** gry i zabawki, artykuły gimnastyczne i sportowe (nie ujęte w innych klasach), ozdoby choinkowe, **34** tytoń, przybory i artykuły dla palących, zapałki, **35** usługi agencji importowo-eksportowe, pośrednictwo handlowe, reklama z wykorzystaniem metod słownych, dźwiękowych, audiowizualnych i multimedialnych-przeznaczona do transmisji telewizyjnej, radiowej, za pomocą sieci komputerowych i innych środków komunikacji, rozpowszechnianie, dystrybucja, uaktualnianie oraz wynajmowanie materiałów reklamowych, usługi marketingowe, **36** ubezpieczenia, usługi w zakresie działalności finansowej, usługi w zakresie działalności monetarnej, majątek nieruchomy, **38** emisja programów telewizyjnych i radiowych, przesyłanie informacji za pomocą sieci komputerowych i innych środków komunikacji, ogłoszenia elektroniczne, przyjmowanie zamówień towarów za pomocą środków porozumiewania się na odległość, usługi telekomunikacyjne, **39** pakowanie, załadunek, wyładunek, transport i składowanie towarów, dystrybucja przesyłek, usługi kurierskie, dostarczanie towarów, dostarczanie towarów zamówionych na odległość, organizowanie podróży, **41** rozrywka, usługi w zakresie działalności sportowej i kulturalnej, **42** projektowanie i rozwój komputerów, sprzętu komputerowego oraz oprogramowania, **44** usługi medyczne, higiena i troska o urodę istot ludzkich.

(111) **197952** (220) 2005 05 18 (210) 295249
 (151) 2007 10 19 (441) 2005 08 22
 (732) Mango Media Spółka z o.o., Sopot, PL.
 (540)



Kolor znaku: żółty, czarny

(531) 27.5.1, 29.1.12
 (510), (511) **01** produkty chemiczne do nawożenia i użyźniania gleby, środki ochrony roślin, preparaty z mikroelementami dla roślin, preparaty do regulacji wzrostu roślin, środki do konserwacji kwiatów, ziemia, torf i inne podłoża do upraw, **02** farby, pokosty, lakiery, środki zapobiegające korozji i zabezpieczające drewno, **03** płyny do pielęgnacji włosów, **05** substancje dietetyczne do celów leczniczych, środki grzybobójcze, **08** narzędzia i przyrządy (ręcznie sterowane), sztucce, biała broń, ostrza (maszynki do golenia), **09** urządzenia i przyrządy naukowe, elektryczne, fotograficzne, wagowe, pomiarowe, sygnalizacyjne, kontrolne (inspekcyjne), do ratowania życia, do celów dydaktycznych, sprzęt przetwarzający dane, komputery i sprzęt komputerowy, wszystkie powyższe towary z wyjątkiem: urządzeń do nagrywania, transmisji lub odtwarzania dźwięku, obrazu i grafiki, **10** artykuły ortopedyczne, **11** urządzenia do oświetlania, ogrzewania, wytwarzania pary, gotowania, chłodzenia, suszenia, wentylacji, **15** instrumenty muzyczne, **16** pędzle malarskie, **20** meble, ramy do obrazów, wyroby (nie ujęte w innych klasach) z drewna, korka, trzciny, wikliny, rogu, kości, kości słoniowej, fiszbinu, muszli, bursztynu, macicy perłowej, sepiolitu i imitacji tych surowców lub z tworzyw sztucznych, wszystkie powyższe towary z wyjątkiem: ceramicznych artykułów sanitarnych w postaci: półek, mebli łazienkowych, haczyków na ręczniki, **21** przybory kuchenne i gospodarstwa domowego oraz pojemniki (nie z metali szlachetnych i nie pokrywane nimi), pędzle (z wyjątkiem pędzli malarskich), sprzęt do czyszczenia, wszystkie powyższe towary z wyjątkiem: akcesoriów łazienkowych w postaci: uchwyty do szkła, podstawek i miseczek do mydła, wieszaków i uchwyty na ręczniki, uchwyty na szczotki toaletowe, **24** tekstylia i wyroby włókiennicze (nie ujęte w innych klasach), nakrycia na łóżka i stoły, **26** koronki, hafty, wstążki i sploty, guziki, haczyki i oczka, szpilki i igły, sztuczne kwiaty, **28** gry i zabawki, artykuły gimnastyczne i sportowe (nie ujęte w innych klasach), ozdoby choinkowe, **34** tytoń, przybory i artykuły dla palących, zapałki, **35** usługi agencji importowo-eksportowe, pośrednictwo handlowe, reklama

z wykorzystaniem metod słownych, dźwiękowych, audiowizualnych i multimedialnych-przeznaczona do transmisji telewizyjnej, radiowej, za pomocą sieci komputerowych i innych środków komunikacji, rozpowszechnianie, dystrybucja, uaktualnianie oraz wynajmowanie materiałów reklamowych, usługi marketingowe, **36** ubezpieczenia, usługi w zakresie działalności finansowej, usługi w zakresie działalności monetarnej, majątek nieruchomości, **38** emisja programów telewizyjnych i radiowych, przesyłanie informacji za pomocą sieci komputerowych i innych środków komunikacji, ogłoszenia elektroniczne, przyjmowanie zamówień towarów za pomocą środków porozumiewania się na odległość, usługi telekomunikacyjne, **39** pakowanie, załadunek, wyładunek, transport i składowanie towarów, dystrybucja przesyłek, usługi kurierskie, dostarczanie towarów, dostarczanie towarów zamówionych na odległość, organizowanie podróży, **41** rozrywka, usługi w zakresie działalności sportowej i kulturalnej, **42** projektowanie i rozwój komputerów, sprzętu komputerowego oraz oprogramowania, **44** usługi medyczne, higiena i troska o urodę istot ludzkich.

(111) **197953** (220) 2005 05 18 (210) 295250
 (151) 2007 11 07 (441) 2005 08 22
 (732) Mango Media Spółka z o.o., Sopot, PL.
 (540)



Kolor znaku: czarny, żółty
 (531) 27.5.1, 29.1.12

(510), (511) **01** produkty chemiczne do nawożenia i użyzniania gleby, środki ochrony roślin, preparaty z mikroelementami dla roślin, preparaty do regulacji wzrostu roślin, środki do konserwacji kwiatów, ziemia, torf i inne podłoża do upraw, **02** farby, pokosty, lakiery, środki zapobiegające korozji i zabezpieczające drewno, **03** płyny do pielęgnacji włosów, **05** substancje dietetyczne do celów leczniczych, środki grzybobójcze, **08** narzędzia i przyrządy (ręcznice sterowane), sztucce, biała broń, ostrza (maszynki do golenia), **09** urządzenia i przyrządy naukowe, elektryczne, fotograficzne, wagowe, pomiarowe, sygnalizacyjne, kontrolne (inspekcyjne), do ratowania życia, do celów dydaktycznych, sprzęt przetwarzający dane, komputery i sprzęt komputerowy, wszystkie powyższe towary z wyjątkiem: urządzeń do nagrywania, transmisji lub odtwarzania dźwięku, obrazu i grafiki, **10** artykuły ortopedyczne, **11** urządzenia do oświetlania, ogrzewania, wytwarzania pary, gotowania, chłodzenia, suszenia, wentylacji, **15** instrumenty muzyczne, **16** pędzle malarskie, **20** meble, ramy do obrazów, wyroby (nie ujęte w innych klasach) z drewna, korka, trzciny, wikliny, rogu, kości, kości słoniowej, fiszbinu, muszli, bursztynu, macicy perłowej, sepiolitu i imitacji tych surowców lub z tworzyw sztucznych, wszystkie powyższe towary z wyjątkiem: ceramicznych artykułów sanitarnych w postaci: półek, mebli łazienkowych, haczyków na ręczniki, **21** przybory kuchenne i gospodarstwa domowego oraz pojemniki (nie z metali szlachetnych i nie pokrywane nimi), pędzle (z wyjątkiem pędzli malarskich), sprzęt do czyszczenia, wszystkie powyższe towary z wyjątkiem: akcesoriów łazienkowych w postaci: uchwytów do szkła, podstawek i miseczek do mydła, wieszaków i uchwytów na ręczniki, uchwytów na szczotki toaletowe, **24** tekstylia i wyroby włókiennicze (nie ujęte w innych klasach), nakrycia na łóżka i stoły, **26** koronki, hafty, wstążki i sploty, guziki, haczyki i oczka, szpilki i igły, sztuczne kwiaty, **28** gry i zabawki, artykuły gimnastyczne i sportowe (nie ujęte w innych klasach), ozdoby choinkowe, **34** tytoń, przybory i artykuły dla palących, zapalniczki, **35** usługi agencji importowo-eksportowe, pośrednictwo handlowe, reklama z wykorzystaniem metod słownych, dźwiękowych, audiowizualnych i multimedialnych-przeznaczona do transmisji telewizyjnej, radiowej, za pomocą sieci komputerowych i innych środków komunikacji, rozpowszechnianie, dystrybucja, uaktualnianie oraz wynajmowanie materiałów reklamowych, marketing i prezentacja towarów poprzez telewizję, radio, sieci komputerowe i inne środki komunikacji z możliwością złożenia zamówienia oraz zakupu na odległość, doradztwo w zakresie organizowania, prowadzenia i zarządzania działalnością

gospodarczą, pomoc w zarządzaniu działalnością gospodarczą, usługi menedżerskie, **36** ubezpieczenia, usługi w zakresie działalności finansowej, usługi w zakresie działalności monetarnej, majątek nieruchomości, **38** emisja programów telewizyjnych i radiowych, przesyłanie informacji za pomocą sieci komputerowych i innych środków komunikacji, ogłoszenia elektroniczne, przyjmowanie zamówień towarów za pomocą środków porozumiewania się na odległość, usługi telekomunikacyjne, **39** pakowanie, załadunek, wyładunek, transport i składowanie towarów, dystrybucja przesyłek, usługi kurierskie, dostarczanie towarów, dostarczanie towarów zamówionych na odległość, organizowanie podróży, **41** rozrywka, usługi w zakresie działalności sportowej i kulturalnej, **42** projektowanie i rozwój komputerów, sprzętu komputerowego oraz oprogramowania, **44** usługi medyczne, higiena i troska o urodę istot ludzkich.

(111) **197954** (220) 2005 05 25 (210) 295540
 (151) 2007 05 29 (441) 2005 09 05
 (732) Stępniewska Ewelina, Piastów, PL.
 (540)

sodacafe

Kolor znaku: pomarańczowy, zielony

(531) 27.5.1, 29.1.1, 29.1.3

(510), (511) **41** usługi rozrywkowe, **43** usługi gastronomiczne.

(111) **197955** (220) 2005 06 09 (210) 296211
 (151) 2007 11 16 (441) 2005 09 19
 (732) TOVARITCH & SPIRITS INTERNATIONAL SARL, Geneve, CH.
 (540) TOVARITCH
 (510), (511) **33** napoje alkoholowe, zwłaszcza wódka.

(111) **197956** (220) 2005 07 15 (210) 296517
 (151) 2007 12 10 (441) 2005 10 17
 (732) KOŚCIÓŁ ZIELONOŚWIĄTKOWY, Warszawa, PL.
 (540)



Kolor znaku: czerwony, żółty, zielony

(531) 3.7.21, 20.7.1, 24.13.25, 26.2.1, 29.1.13

(510), (511) **16** dzienniki, czasopisma, książki, **35** reklamy, **41** nauczanie.

(111) **197957** (220) 2005 06 16 (210) 296570
 (151) 2007 12 05 (441) 2005 09 19
 (732) ELNORD S.A., Gdańsk, PL.
 (540)



Kolor znaku: czerwony, granatowy i jego odcienie

(531) 26.13.25, 27.5.1, 29.1.14

(510), (511) **35** usługi doradztwa w zakresie działalności gospodarczej i zarządzania, usługi w zakresie badania rynku i opinii publicznej, reklama, sprzedaż hurtowa paliw stałych, ciekłych, gazowych i produktów pochodnych, pozyskiwanie danych do komputerowych baz danych, systematyzacja danych w komputerowych bazach danych, komputerowe zarządzanie plikami, działalność agentów zajmujących się sprzedażą towarów, **36** obsługa nieruchomości, usłu-

gi w zakresie zarządzania rynkiem finansowym, **37** instalowanie, konserwacja i naprawa komputerów, **38** łączność przez terminale komputerowe, usługa poczty elektronicznej, przesyłanie informacji tekstowej i obrazowej za pośrednictwem komputera, przydzielanie dostępu do światowej sieci komputerowej, łączność telefoniczna, **39** dystrybucja energii elektrycznej, paliw gazowych, ciepła (pary wodnej i gorącej wody), magazynowanie, usługi związane z transportem lądowym, **40** wytwarzanie energii elektrycznej, paliw gazowych, ciepła (pary wodnej i gorącej wody), **41** pozaszkolne formy kształcenia, publikacja elektroniczna książek i periodyków on-line, organizowanie i obsługa konkursów, **42** instalacja, aktualizacja, konserwacja, powielanie, projektowanie oprogramowania komputerowego, doradztwo w zakresie sprzętu komputerowego, analizy systemów komputerowych, instalacje oprogramowania komputerowego, doradztwo w zakresie komputerowego sprzętu, aktualizacja oprogramowania w zakresie komputerów, konserwacja oprogramowania komputerowego, konwersja danych przez programy komputerowe, konwersja danych lub dokumentów na formę elektroniczną.

(111) **197958** (220) 2005 06 16 (210) 296573
 (151) 2007 12 05 (441) 2005 09 19
 (732) ELNORD S.A., Gdańsk, PL.
 (540)

E = ELNORD

(531) 24.17.5, 27.5.1
 (510), (511) **35** usługi doradztwa w zakresie działalności gospodarczej i zarządzania, usługi w zakresie badania rynku i opinii publicznej, reklama, sprzedaż hurtowa paliw stałych, ciekłych, gazowych i produktów pochodnych, pozyskiwanie danych do komputerowych baz danych, systematyzacja danych w komputerowych bazach danych, komputerowe zarządzanie plikami, działalność agentów zajmujących się sprzedażą towarów, **36** obsługa nieruchomości, usługi w zakresie zarządzania rynkiem finansowym, **37** instalowanie, konserwacja i naprawa komputerów, **38** łączność przez terminale komputerowe, usługa poczty elektronicznej, przesyłanie informacji tekstowej i obrazowej za pośrednictwem komputera, przydzielanie dostępu do światowej sieci komputerowej, łączność telefoniczna, **39** dystrybucja energii elektrycznej, paliw gazowych, ciepła (pary wodnej i gorącej wody), magazynowanie, usługi związane z transportem lądowym, **40** wytwarzanie energii elektrycznej, paliw gazowych, ciepła (pary wodnej i gorącej wody), **41** pozaszkolne formy kształcenia, publikacja elektroniczna książek i periodyków on-line, organizowanie i obsługa konkursów, **42** instalacja, aktualizacja, konserwacja, powielanie, projektowanie oprogramowania komputerowego, doradztwo w zakresie sprzętu komputerowego, analizy systemów komputerowych, instalacje oprogramowania komputerowego, doradztwo w zakresie komputerowego sprzętu, aktualizacja oprogramowania w zakresie komputerów, konserwacja oprogramowania komputerowego, konwersja danych przez programy komputerowe, konwersja danych lub dokumentów na formę elektroniczną.

(111) **197959** (220) 2005 06 16 (210) 296574
 (151) 2007 12 05 (441) 2005 09 19
 (732) ELNORD S.A., Gdańsk, PL.
 (540)

E = ELNORD

Kolor znaku: czerwony, granatowy
 (531) 24.17.5, 27.5.1, 29.1.12
 (510), (511) **35** usługi doradztwa w zakresie działalności gospodarczej i zarządzania, usługi w zakresie badania rynku i opinii publicznej, reklama, sprzedaż hurtowa paliw stałych, ciekłych, gazowych i produktów pochodnych, pozyskiwanie danych do komputerowych baz danych, systematyzacja danych w komputerowych bazach danych, komputerowe zarządzanie plikami, działalność agentów zajmujących się sprzedażą towarów, **36** obsługa nieruchomości, usługi w zakresie zarządzania rynkiem finansowym, **37** instalowanie, konserwacja i naprawa komputerów, **38** łączność przez terminale komputerowe, usługa poczty elektronicznej, przesyłanie informacji

tekstowej i obrazowej za pośrednictwem komputera, przydzielanie dostępu do światowej sieci komputerowej, łączność telefoniczna, **39** dystrybucja energii elektrycznej, paliw gazowych, ciepła (pary wodnej i gorącej wody), magazynowanie, usługi związane z transportem lądowym, **40** wytwarzanie energii elektrycznej, paliw gazowych, ciepła (pary wodnej i gorącej wody), **41** pozaszkolne formy kształcenia, publikacja elektroniczna książek i periodyków on-line, organizowanie i obsługa konkursów, **42** instalacja, aktualizacja, konserwacja, powielanie, projektowanie oprogramowania komputerowego, doradztwo w zakresie sprzętu komputerowego, analizy systemów komputerowych, instalacje oprogramowania komputerowego, doradztwo w zakresie komputerowego sprzętu, aktualizacja oprogramowania w zakresie komputerów, konserwacja oprogramowania komputerowego, konwersja danych przez programy komputerowe, konwersja danych lub dokumentów na formę elektroniczną.

(111) **197960** (220) 2005 06 16 (210) 296577
 (151) 2007 12 05 (441) 2005 09 19
 (732) ELNORD S.A., Gdańsk, PL.
 (540) ELNORD

(510), (511) **35** usługi doradztwa w zakresie działalności gospodarczej i zarządzania, usługi w zakresie badania rynku i opinii publicznej, reklama, sprzedaż hurtowa paliw stałych, ciekłych, gazowych i produktów pochodnych, pozyskiwanie danych do komputerowych baz danych, systematyzacja danych w komputerowych bazach danych, komputerowe zarządzanie plikami, działalność agentów zajmujących się sprzedażą towarów, **36** obsługa nieruchomości, usługi w zakresie zarządzania rynkiem finansowym, **37** instalowanie, konserwacja i naprawa komputerów, **38** łączność przez terminale komputerowe, usługa poczty elektronicznej, przesyłanie informacji tekstowej i obrazowej za pośrednictwem komputera, przydzielanie dostępu do światowej sieci komputerowej, łączność telefoniczna, **39** dystrybucja energii elektrycznej, paliw gazowych, ciepła (pary wodnej i gorącej wody), magazynowanie, usługi związane z transportem lądowym, **40** wytwarzanie energii elektrycznej, paliw gazowych, ciepła (pary wodnej i gorącej wody), **41** pozaszkolne formy kształcenia, publikacja elektroniczna książek i periodyków on-line, organizowanie i obsługa konkursów, **42** instalacja, aktualizacja, konserwacja, powielanie, projektowanie oprogramowania komputerowego, doradztwo w zakresie sprzętu komputerowego, analizy systemów komputerowych, instalacje oprogramowania komputerowego, doradztwo w zakresie komputerowego sprzętu, aktualizacja oprogramowania w zakresie komputerów, konserwacja oprogramowania komputerowego, konwersja danych przez programy komputerowe, konwersja danych lub dokumentów na formę elektroniczną.

(111) **197961** (220) 2001 02 13 (210) 231563
 (151) 2007 10 16
 (732) Dariusz Tomasz Kowalczyk, Zgierz, PL.
 (540)

Duet

Kolor znaku: pomarańczowy
 (531) 27.5, 29.1
 (510), (511) **11** urządzenia i instalacje do uzdatniania i oczyszczania wody, urządzenia i instalacje do zmiękczenia wody, filtry do wody, **37** instalowanie, obsługa w zakresie przeglądów technicznych i naprawa urządzeń i instalacji do uzdatniania i oczyszczania wody.

(111) **197962** (220) 2002 03 18 (210) 247886
 (151) 2007 11 06 (441) 2002 09 23
 (732) SKAT TRANSPORT Spółka z ograniczoną odpowiedzialnością, Gdańsk, PL.
 (540)

SKAT
 TRANSPORT

Kolor znaku: ciemnoniebieski, czerwony
 (531) 26.3, 27.5, 29.1

(510), (511) **35** usługi w zawieraniu umów na przewóz ładunków, załatwianie formalności związanych z odprawą graniczną, **39** usługi związane z transportem drogowym, kolejowym, morskim, powietrznym, przewóz ładunków i osób, spedycja, załadunek, rozładunek, mocowanie ładunku, składowanie, pakowanie towarów, planowanie i organizowanie podróży, wycieczek, rezerwacja miejsc.

(111) **197963** (220) 2002 08 21 (210) 254270
 (151) 2007 11 06 (441) 2003 02 24
 (732) „EMKA” S.A., Koszalin, PL.
 (540)



Kolor znaku: pomarańczowy, niebieski

(531) 1.15, 3.7, 27.5, 29.1

(510), (511) **35** usługi w zakresie: zarządzania i pomocy w zarządzaniu działalnością handlową i gospodarczą oraz artystyczną, doradztwa, wyceny działalności handlowej i gospodarczej, informacji handlowej i gospodarczej, administrowania działalnością handlową, gospodarczą i artystyczną, badania rynku, badania opinii publicznej, organizacji wystaw i pokazów w celach promocji, dekorowania sklepów, reklamy i wynajmu powierzchni na cele reklamowe, **36** usługi w zakresie: wynajmu i dzierżawy nieruchomości, zarządzania i administrowania nieruchomościami, obrotu nieruchomościami, wyceny nieruchomości i wartości materialnych oraz niematerialnych, **41** usługi w zakresie sportu, rekreacji i rozrywki, szkoleń, działalności związanej z filmem i przemysłem video.

(111) **197964** (220) 2003 04 07 (210) 263250
 (151) 2007 11 27 (441) 2003 10 20
 (732) Belvedere S.A., Beaune, FR.
 (540) CK

(510), (511) **32** napoje owocowe i soki owocowe, syropy i inne produkty do produkcji napojów.

(111) **197965** (220) 2006 04 28 (210) 310405
 (151) 2007 11 20 (441) 2006 08 07
 (732) KROSGLOSS S.A., Krosno, PL.
 (540)

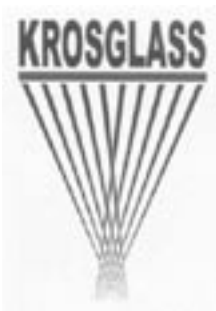

(531) 26.11.3, 26.11.9, 27.5.1

(510), (511) **12** części do pojazdów wykonane na bazie laminowanego włókna szklanego, a szczególnie: dachy i boki karoserii, osłony, kołpaki, maskownice, tunele nawiewu, klapy, schody, nadkola, pokrywy silnika, ściany, ramki, zderzaki, **17** szklane tworzywa półprzetworzone, włókna szklane nie do celów włókienniczych, włókna szklane do izolacji, tworzywa laminowane na bazie włókna szklanego.

(111) **197966** (220) 2006 11 20 (210) 318178
 (151) 2007 11 13 (441) 2007 03 05
 (732) „JAXON” Andrzej Podeszwa, Skórzewo, PL.
 (540) jaxon xt pro

(510), (511) **28** sprzęt i akcesoria wędkarskie, linki wędkarskie, żyłki wędkarskie, haczyki wędkarskie, podbieraki wędkarskie, spławiki

wędkarskie, koszyki wędkarskie, kołowrotki, sztuczne przynęty stosowane w wędkarstwie.

(111) **197967** (220) 2006 11 23 (210) 318266
 (151) 2007 11 13 (441) 2007 03 05
 (732) Zbigniew Petlic, Wiry, PL.

(540) BODYHELP

(510), (511) **10** aparaty do masażu, aparaty do masażu estetycznych, rehabilitacyjnych, leczniczych, fotole lekarskie, fotole rehabilitacyjne i relaksacyjne, fotole, łóżka wibrujące dla celów rehabilitacyjnych, leczniczych, przyrządy i urządzenia do ćwiczeń gimnastycznych, rehabilitacyjnych, łóżka specjalnie skonstruowane do celów rehabilitacyjnych, leczniczych, koce, poduszki podgrzewane elektrycznie do celów leczniczych i rehabilitacyjnych, materace, poduszki do celów leczniczych, rehabilitacyjnych, meble specjalne do celów medycznych, rękawice do masażu, **20** fotole, kanapy, leżaki, leżanki, łóżka, materace, materace do łóżek, nadmuchiwane materace, poduszki nie dla celów leczniczych, pościel, sofy, stoły do masażu.

(111) **197968** (220) 2007 01 11 (210) 320067
 (151) 2007 11 29 (441) 2007 04 16

(732) Przedsiębiorstwo Techniczno-Handlowe „CERTECH”
 Jan Kuca, Jerzy Motyka Spółka Jawna, Niedomice, PL.

(540)



Kolor znaku: czerwony, czarny, biały

(531) 26.4.2, 26.4.18, 26.11.1, 27.5.1, 29.1.1, 29.1.6, 29.1.8

(510), (511) **03** kosmetyki dla zwierząt, szampony dla zwierząt domowych, **31** pokarm dla zwierząt, pożywienie dla psów, kotów i innych zwierząt, pożywienie dla zwierząt domowych, ściółka dla zwierząt, piasek aromatyczny dla zwierząt domowych.

(111) **197969** (220) 2007 01 12 (210) 320085
 (151) 2007 10 23 (441) 2007 04 16

(732) Zbigniew Petlic, Wiry, PL.

(540) ELLROY

(510), (511) **07** kralajnice do chleba, młynki do kawy (inne niż o napędzie ręcznym), malaksery, maselnice, maszyny do siekania mięsa, miksery elektryczne do celów domowych, noże elektryczne, nożyce elektryczne, odkurzacze, torby, węże do odkurzaczy, elektryczne otwieracze do puszek, maszyny do pakowania, młynki do pieprzu inne niż ręczne, pralki, prostownice, kuchenne roboty elektryczne, rozdrabniarki odpadów, pralko-suszarki, szatkownice do warzyw, blendery, szczotki elektryczne, maszyny do szycia, wiertarki, wiertarki ręczne elektryczne, zmywarki do naczyń, **09** aparaty fotograficzne, baterie, elektryczne aparaty do demakijażu, drukarki komputerowe, dyktafony, głośniki, gniazdka, wtyczki i inne kontakty, komputery, laptopy, lokówki elektrotermiczne do włosów, mikroskopy, neony reklamowe, odtwarzacze MP-3 i MP-4, odtwarzacze DVD, aparaty, ekrany projekcyjne, odbiorniki radiowe, radia samochodowe, skanery, aparaty telefoniczne, telefony komórkowe, telewizory, urządzenia elektryczne do zgrzewania opakowań z tworzyw sztucznych, żelazka elektryczne, **11** elektryczne podgrzewacze do butelek dla niemowląt, opiekacze do chleba, lampki elektryczne na choinki, czajniki elektryczne, elektryczne ekspresy do kawy, elektryczne formy do wypiekania ciasta, wafli, frytkownicy elektryczne, elektryczne gofrownice, inhalatory, Kuchenki, kuchenki mikrofalowe, nawilżacze powietrza, kuchenny sprzęt elektryczny, lampy elektryczne, lodówki, oświetlenie sufitowe, suszarki do włosów, suszarki łazienkowe do rąk, zamrażarki, zapalarki do gazu, żarówki.

(111) **197970** (220) 2007 01 18 (210) 320330
 (151) 2007 10 19 (441) 2007 04 30

(732) CTL Logistics S.A., Warszawa, PL.

(540)



Kolor znaku: srebrny, czarny

(531) 1.5.1, 26.15.1, 27.5.1, 29.1.12

(510), (511) **35** agencje importowo-eksportowe, analizy kosztów, badanie rynku, doradztwo w zakresie organizowania i prowadzenia działalności gospodarczej, doradztwo i pośredniczenie w zawieraniu transakcji handlowych, pozyskiwanie danych do baz danych, doradztwo w sprawach zarządzania personelem, pomoc w prowadzeniu działalności gospodarczej, prognozy ekonomiczne, lokalizacja wagonów towarowych za pośrednictwem komputera, **36** agencje celne, zarządzanie majątkiem, zarządzanie infrastrukturą kolejową, **37** naprawy wagonów kolejowych i infrastruktury kolejowej, **39** czarterowanie, zaopatrzenie w towary, dostarczanie towarów, fracht (przewóz towarów), pośrednictwo frachtowe, transport kolejowy, dystrybucja i dostarczanie przesyłek, magazynowanie towarów, transport powietrzny, transport lądowy, transport rzeczny, transport morski, przewóz bagaży, przewożenie ładunków, rozładunek, transport sanitarny, składowanie towarów, usługi kurierskie, wynajmowanie wagonów, wypożyczanie kontenerów, załadunek środków transportu, usługi transportowe na rzecz osób trzecich, usługi bocznicowania wagonów kolejowych, przestawianie wagonów, rozładunek i załadunek wagonów.

(111) **197971** (220) 2003 10 29 (210) 271863

(151) 2007 12 06 (441) 2004 04 19

(732) WOJSKOWY INSTYTUT TECHNIKI INŻYNIERYJNEJ

im. profesora Józefa Kosackiego, Wrocław, PL.

(540)



Kolor znaku: niebieski i jego odcienie

(531) 26.11.1, 27.5.1, 29.1.4

(510), (511) **42** analizy chemiczne, badania chemiczne, badania techniczne, ekspertyzy inżynierskie, projektowanie konstrukcji.

(111) **197972** (220) 2003 10 30 (210) 271963

(151) 2007 11 21 (441) 2004 04 19

(732) Telewizja Polska S.A., Warszawa, PL.

(540)



Kolor znaku: biały, żółty, niebieski

(531) 27.5.1, 27.7.1, 29.1.13

(510), (511) **09** magnetyczne nośniki danych, płyty, dyski z nagraniami, automaty sprzedające przezwrzucenie monety, sprzęt przetwarzający dane i komputery, programy komputerowe, telewizyjne, audycje, filmy i reportaże utrwalane w formie multimedialnej, gry telewizyjne i komputerowe, **16** wydawnictwa, czasopisma, książki, albumy, broszury, periodyki i publikacje nieperiodyczne, fotografie, materiały piśmienne, kleje do materiałów piśmiennych lub docelów domowych, materiały szkoleniowe i instruktażowe, **28** gry i zabawki,

artykuły sportowe i gimnastyczne nie ujęte w innych klasach, ozdoby choinkowe, karty do gry, **35** usługi reklamowe i produkcja reklam telewizyjnych, radiowych, kinowych i poprzez sieć komputerową i internet, usługi w zakresie marketingu i publik relations, usługi w zakresie transkrypcji i systematyzowania wiadomości tekstowych i cyfrowych, organizacja wystaw handlowych i reklamowych, usługi małej poligrafii, dystrybucja materiałów reklamowych, zgrupowanie na rzecz osób trzecich różnych towarów pozwalające nabywcy wygodnie je oglądać w sklepie wielobranżowym i w hurtowni, **38** przekazywanie fonii i/lub wizji także w systemie cyfrowym poprzez sieci: telewizyjną, satelitarną i internet, rozpowszechnianie programów, reportaży i konkursów telewizyjnych lub radiowych, teleturnee, zbieranie i przekazywanie wiadomości poprzez sieci komunikacyjne, w tym sieć telewizyjną, satelitarną i internet, usługi w zakresie organizowania systemów transmisyjnych, **41** organizowanie, montaż i produkcja programów i imprez artystycznych, estradowych, sportowych, rekreacyjnych, usługi w zakresie organizowania nauki i szkoleń w dziedzinie multimedialnej, organizowanie konkursów edukacyjnych i/lub rozrywkowych, organizowanie imprez o charakterze edukacyjnym i kulturalnym, usługi wynajmu dekoracji, kostiumów i rekwizytów, oraz pomieszczeń do celów rozrywkowych i studiów nagrań, oraz sprzętu radiowego, telewizyjnego, kinematograficznego i nagrań, produkcja filmów, realizacja, spektakli, **42** opracowywanie i wdrażanie programów komputerowych, wykonywanie opinii i badań w dziedzinie multimedialnej, prognozy pogody, usługi w zakresie administrowania prawami własności intelektualnej, udzielania licencji z praw własności intelektualnej, pośrednictwa w obrocie prawami własności intelektualnej.

(111) **197973** (220) 2003 11 13 (210) 272549

(151) 2007 12 18 (441) 2004 04 19

(732) AZ.PL S.C. Albert Jerka, Andrzej Kostrzewa, Szczecin, PL.

(540) az.pl

(510), (511) **09** komputery i sprzęt przetwarzający dane, nośniki danych, publikacje elektroniczne, **35** zgrupowanie na rzecz osób trzecich różnych towarów pozwalające nabywcy wygodnie oglądać i kupować te towary: z katalogu różnych artykułów, na stronie internetowej, za pośrednictwem usługi elektronicznej, za pośrednictwem systemu telezakupów, wykorzystując zamówienie korespondencyjne, używając środków telekomunikacji, usługi w zakresie reklamy i działalności informacyjnej, **38** usługi telekomunikacyjne, usługi w zakresie organizowania systemów transmisyjnych przesyłania dźwięku, obrazu i wiadomości tekstowych, usługi w zakresie poczty elektronicznej, usługi wypożyczania serwerów oraz udostępniania serwerów wirtualnych, usługi rejestrowania domen internetowych i pośredniczenia w tym zakresie, obsługa klientów przy wykorzystaniu sieci Internet umożliwiającą dostarczanie klientom informacji oraz otrzymywanie informacji od klientów, elektroniczny serwis informacji typu on-line polegający na tworzeniu, prowadzeniu baz danych i udostępnianiu informacji z możliwością elektronicznego przyjmowania i przekazywania wiadomości, **39** dostarczanie towarów, w tym dostarczanie towarów zamówionych korespondencyjnie, **42** tworzenie i utrzymywanie serwisów internetowych i multimedialnych, administrowanie serwisami internetowymi, licencjonowanie własności intelektualnej.

(111) **197974** (220) 2003 11 21 (210) 272916

(151) 2007 10 24 (441) 2004 04 19

(732) Erste Wiener Walzmühle Vonwiller Gesellschaft m.b.H., Schwechat, AT.

(540)



(531) 1.3.1, 5.7.2, 26.1.2, 27.5.1

(510), (511) **30** kawa, herbata, kakao, cukier, ryż, tapioka, sago, kawa nienaturalna, mąka i produkty zbożowe, chleb, lody, miód, melasa

(syropy), drożdże, proszek do pieczenia, sól, musztarda, ocet, sosy (przyprawy), przyprawy, lód.

(111) **197975** (220) 2003 12 09 (210) 273643
 (151) 2007 12 05 (441) 2004 04 19
 (732) Unilever Polska Spółka Akcyjna, Warszawa, PL.
 (540)



Kolor znaku: biały, czerwony

(531) 1.15.9, 25.5.2, 26.1.2, 27.5.1, 29.1.12
 (510), (511) **29** mięso, ryby, drób, dziczyzna, ekstrakty mięsne, konserwowane, suszone i gotowane owoce i warzywa, galaretki, dżemy, kompoty, jaja, mleko, produkty mleczne, oleje i tłuszcze jadalne, **30** kawa, herbata, kakao, cukier, ryż, tapioka, sago, kawa nienaturalna, mąka i produkty zbożowe, chleb, wyroby cukiernicze i słodczyce, lody, miód, melasa, drożdże, proszek do pieczenia, sól, musztarda, ocet, sosy (przyprawy), przyprawy, lód, **32** piwo, wody mineralne i gazowane oraz inne napoje bezalkoholowe, napoje owocowe i soki owocowe, syropy i inne produkty do produkcji napojów.

(111) **197976** (220) 2003 12 09 (210) 273644
 (151) 2007 12 05 (441) 2004 04 19
 (732) Unilever Polska Spółka Akcyjna, Warszawa, PL.
 (540)



(531) 1.15.9, 26.1.2, 27.5.1
 (510), (511) **29** mięso, ryby, drób, dziczyzna, ekstrakty mięsne, konserwowane, suszone i gotowane owoce i warzywa, galaretki, dżemy, kompoty, jaja, mleko, produkty mleczne, oleje i tłuszcze jadalne, **30** kawa, herbata, kakao, cukier, ryż, tapioka, sago, kawa nienaturalna, mąka i produkty zbożowe, chleb, wyroby cukiernicze i słodczyce, lody, miód, melasa, drożdże, proszek do pieczenia, sól, musztarda, ocet, sosy (przyprawy), przyprawy, lód, **32** piwo, wody mineralne i gazowane oraz inne napoje bezalkoholowe, napoje owocowe i soki owocowe, syropy i inne produkty do produkcji napojów.

(111) **197977** (220) 2003 12 19 (210) 274221
 (151) 2007 12 05 (441) 2004 04 19
 (732) Zakład Produkcyjno-Handlowo-Usługowy GALCHEM-ZAP Sp. z o.o., Ostrów Wielkopolski, PL.
 (540)



Kolor znaku: niebieski i odcienie, biały, żółty, brązowy, czarny

(531) 1.5.1, 27.5.1, 29.1.15
 (510), (511) **40** obróbka chemiczna metali i ich stopów, neutralizacja ścieków, usługi w zakresie obróbki mechanicznej metali i prac ślusarskich, **42** analiza i badania chemiczne.

(111) **197978** (220) 2004 02 16 (210) 276420
 (151) 2007 11 21 (441) 2004 05 17

(732) VAN PUR Spółka Akcyjna, Warszawa, PL.
 (540) BARRY'S
 (510), (511) **32** piwo, brzczka piwna, woda mineralna gazowana i niegazowana, soki, soki owocowe.

(111) **197979** (220) 2004 03 04 (210) 277187
 (151) 2007 11 29 (441) 2004 06 14
 (732) SOBERKA Małgorzata, Wrocław, PL.
 (540)



Kolor znaku: czarny, czerwony, biały

(531) 26.1.2, 27.5.1, 29.1.1, 29.1.8
 (510), (511) **41** usługi w zakresie rozrywki, wypoczynku, kultury fizycznej i sportu w tym: siłownia, aerobik, **44** usługi związane z rekreacją w tym: odnowa biologiczna, solarium, masaże, oraz usługi fryzjersko-kosmetyczne, zabiegi wyszczuplające ciało, callanetics i gimnastyka korekcyjna.

(111) **197980** (220) 2004 05 07 (210) 280516
 (151) 2007 10 02 (441) 2004 08 09
 (732) BWS Polska Spółka z o.o., Rzeszów, PL.
 (540)



Kolor znaku: złoty, czarny, srebrny, czerwony
 (531) 6.19.1, 19.7.1, 24.3.7, 25.1.15, 27.5.1, 29.1.14
 (510), (511) **33** napoje alkoholowe i wina importowane z Hiszpanii.

(111) **197981** (220) 2001 06 19 (210) 237129
 (151) 2007 10 23
 (732) Związek Kupców i Producentów „LEWIATAN 94” Holding Spółka Akcyjna, Włocławek, PL.
 (540)



Kolor znaku: żółty, ciemnoniebieski

(531) 1.5.1, 1.5.15, 27.5.1, 29.1.12
 (510), (511) **01** żywice syntetyczne nie przetworzone, kleje przemysłowe, środki do hartowania, środki do lutowania, garbniki, sole do konserwowania żywności, tworzywa sztuczne nie przetworzone, surowce mineralne, substancje do gaszenia ognia, odczynniki, gazy techniczne, kompost, nawozy, **02** farby, pokosty, lakiery, barwniki,

bejce, środki antykorozyjne, środki impregnujące, zaprawy farbierskie, żywice naturalne, folie metalowe, sproszkowane metale dla malarzy, **03** olejki eteryczne, środki do pielęgnacji włosów, środki myjące, środki do czyszczenia zębów, środki do prania, toaletowe środki sanitarne, dezodoranty osobiste, perfumy, wody kolońskie, pasty do obuwia, preparaty do wybielania, preparaty do odtłuszczenia, **04** oleje techniczne, smary, materiały pędne, świece, knoty, środki zwilżające, wkłady do filtrów, **05** środki dezynfekcyjne, środki pomocnicze do użytku medycznego, dietetyczne środki medyczne, materiały opatrunkowe, żywność dla niemowląt, materiały do plombowania zębów, masa odciskowa do celów dentystrycznych, środki grzybobójcze, środki chwastobójcze, pieluszki jednorazowe, **06** druty metalowe, wyroby ślusarskie, rury metalowe, szafy pancerne, sejfy, rudy metali, metalowe żaluzje, gwoździe, śruby, okucia, **07** silniki do maszyn, maszyny rolnicze, roboty, inkubatory, części maszyn, obrabiarki, maszyny do szycia, **08** sztućce, nożyki, piły, narzędzia do ścierania, osełki, biała broń, aparaty do golenia, nożyczki do golenia, **09** przyrządy nawigacyjne, geodezyjne, elektryczne, fotograficzne, kinematograficzne, optyczne, przyrządy pomiarowe, sygnalizacyjne, kontrolne, ratownicze, aparaty i przyrządy dydaktyczne do nauczania, automaty wrzutowe (na żeton), gaśnice, odzież ochronna, odzież do gaszenia ognia, sprzęt do nurkowania, kable do celów elektrycznych, meble i stojaki laboratoryjne, **10** specjalistyczne meble do użytku medycznego, higieniczne artykuły gumowe, rękawiczki gumowe, rękawiczki chirurgiczne, sztuczne narzędzia, oczy, zęby, artykuły ortopedyczne, środki do zszycia ran, temblaki, narzędzia medyczne, aparaty rentgenowskie, ciśnieniomierze lekarskie, **11** aparaty do wytwarzania pary, do gotowania, chłodzenia, suszenia, urządzenia wentylacyjne, wodociągowe, instalacje sanitarne, pompy, urządzenia klimatyzacyjne, kotły elektryczne, **12** samochody, tramwaje, rowery, woski, silniki do pojazdów, części składowe do pojazdów, **13** ognie sztuczne, **14** metale szlachetne i ich stopy w stanie nie przetworzonym oraz wyroby z nich wytworzone, wyroby jubilerskie, biżuteria, kamienie szlachetne, zegary, przyrządy chronometryczne, **15** instrumenty mechaniczne i ich części, szafy grające i elektroniczne instrumenty muzyczne, **17** produkty z tworzyw sztucznych do wytwarzania gotowych towarów, wyroby z tworzyw sztucznych w stanie półprzetworzonym, materiały do uszczelniania, izolowania, giętkie rurki tworzywowe, uszczelki, opony, **18** skóry zwierzęce, kufry i walizki, parasole zwykłe i przeciwsłoneczne, laski, bicze, wyroby rymarskie, **19** rury kamionkowe, cementowe, materiały do budowy dróg, asfalt, smoła, bitumy, domy przenośne, pomniki kamienne, żaluzje z tworzyw sztucznych, półfabrykaty, szkło budowlane, klepka, terakota, glazura, cement, wapno, **21** nieelektryczne narzędzia kuchenne, grzebienie, gąbki, materiały szrotkarskie, sprzęt do czyszczenia, wiórki stalowe, szkło surowe lub półprzetworzone, z wyjątkiem szkła budowlanego, naczynia, wyroby ze szkła, porcelany, fajansu, przybory toaletowe, pojemniki dla gospodarstwa domowego, **22** sznury, sznurki, sieci, namioty, plandeki, worki, materiały tekstylne do wyściełania, watalina, **23** wyroby włókniste z włókien naturalnych i sztucznych, nici, przędza, **24** nakrycia na łóżka i stoły, koce, tekstylne produkty finalne, pościel i obrusy papierowe, tapety z materiału, **25** odzież z tworzyw naturalnych i sztucznych, odzież skórzana, szaliki, apaszki, kapelusze, bielizna, **26** wstążki, sznurowadła, zatrzaski, haftki, szpilki, igły, sztuczne kwiaty, artykuły krawieckie, pasmanteryjne, zamki błyskawiczne, **27** tapety nie z materiału, wykładziny, dywany, **29** ekstrakty mięsne, mięso, drób, ryby, dziczyzna, jaja, mleko, wyroby z mleka, jadalne oleje i tłuszcze, owoce i warzywa, konserwowane, suszone, gotowane, galaretki, konfitury, konserwy, pikle, **30** kawa, herbata, kakao, cukier, ryż, mąka, preparaty zbożowe, przyprawy, lód do chłodzenia, tapioka, sago, namiastki kawy, chleb, ciastka, wyroby cukiernicze, piekarskie, słodyczne, lody, miód, syrop z melasy, drożdże, proszki do pieczenia, sól, musztarda, ocet, sosy, sosy do sałat, **31** świeże owoce, jarzyny, nasiona, rośliny i naturalne kwiaty, pasza dla zwierząt, ziemniaki, żywe zwierzęta, **32** wody mineralne, gazowane, napoje bezalkoholowe, syropy, preparaty do przygotowywania napojów, napoje owocowe, soki owocowe, **33** wina, wódki, spirytus, winiaki, **34** tytoń, zapałki, papierosy, cygara, **36** depozyty sejfowe, usługi finansowe, obsługa czeków podróżnych, kredyty ratalne, doradztwo w sprawach finansowych, ubezpieczenia, leasing, **37** lakierowanie, mycie pojazdów, **38** usługi w zakresie przekazywania obrazu i dźwięku, **40** przetwarzanie surowców, palenie kawy, usługi związane z farbiarstwem, usługi garbarskie, szlifowanie, usługi jubilerskie, **41** nauczanie dotyczące handlu, franszyzy i marketingu, doradztwo zawodowe dotyczące

handlu, franszyzy i marketingu, **42** dekoracje wnętrz, **43** usługi gastronomiczne, **44** usługi kosmetyczne i fryzjerskie, usługi medyczne, **45** agencje ochrony.

(111) **197982** (220) 2001 10 01 (210) 241317
 (151) 2007 10 16 (441) 2002 04 08
 (732) „DOSSCHE” Spółka z o.o., Kalisz, PL.
 (540)



Kolor znaku: żółty i odcienie, czerwony, niebieski, popielaty, czarny
 (531) 2.9, 5.7, 8.7, 27.5, 29.1
 (510), (511) **29** jaja spożywcze, **31** pasze, pasze dla drobiu, pasze odżywcze, dodatki do pasz nie do celów leczniczych, surowce i komponenty paszowe zawarte w tej klasie.

(111) **197983** (220) 2002 07 02 (210) 252327
 (151) 2007 11 20 (441) 2003 01 13
 (732) Roca Polska Spółka z o.o., Gliwice, PL.
 (540) victoria
 (510), (511) **11** armatura sanitarna, łazienkowa i wodociągowa, bidety, bojlera, miski klozetowe, kompakty, kabiny natryskowe, łazienki tureckie, bicz wodne, krany, prysznicze, pisuary, rury ceramiczne, sauny, suszarki łazienkowe, umywalki, urządzenia do kąpielii w gorącym powietrzu, ustępy przenośne, wanny łazienkowe, zlewozmywaki, wyposażenie wanien łazienkowych, sanitarne wyposażenie i aparatura, **19** materiały budowlane niemetalowe, ceramiczne elementy budowlane, kamień budowlany i wykładzinowy, mozaiki, kafelki, płytki ceramiczne, terakota, płytki wykładzinowe niemetalowe, kabiny kąpielowe niemetalowe, przewody wodociągowe niemetalowe, drewno budowlane i użytkowe, wyroby z drewna i korka, **20** lustra, meble łazienkowe, toaletki, **21** dozowniki mydła, papieru toaletowego, ręczników papierowych, akcesoria łazienkowe.

(111) **197984** (220) 2002 09 04 (210) 254690
 (151) 2007 11 13 (441) 2003 03 10
 (732) Transforwarding INTERNATIONAL Sp. z o.o., Raszyn, PL.
 (540)

Transforwarding
 International Sp. z o.o.



Kolor znaku: żółty, czerwony, niebieski, czarny, biały
 (531) 4.5, 27.5, 29.1
 (510), (511) **36** obrót nieruchomości, **39** transport, spedycja.

(111) **197985** (220) 2003 04 25 (210) 264037
 (151) 2007 11 22 (441) 2003 11 03
 (732) HYGIENIKA Spółka Akcyjna, Marki, PL.

(540)



Kolor znaku: czerwony, niebieski

(531) 27.5.1, 29.1.1, 29.1.4

(510), (511) **16** pieluchomajtki i pieluchy dziecięce z papieru lub celulozy, chusteczki do nosa z papieru, **24** chusteczki do nosa z materiałów tekstylnych, **25** pieluchomajtki i pieluchy dziecięce z materiałów tekstylnych.

(111) **197986** (220) 2003 09 26 (210) 270426
 (151) 2007 11 12 (441) 2004 04 05
 (732) Dolnośląskie Zakłady Techniki Odwodnieniowej
 HYDRO-TOP Sp.z o.o., Koźuchów, PL.
 (540)



Kolor znaku: niebieski

(531) 26.2.1, 27.5.1, 29.1.4

(510), (511) **06** pokrywy do włączów metalowe, **11** armatura do regulacji urządzeń wodnych, instalacje do dystrybucji wody hydranty, instalacje przewodów wodociągowych i zawory mieszalnikowe do nich, instalacje wodociągowe, przewody jako części instalacji sanitarnych, urządzenia do ujęcia wody, zawory kanalizacyjne, **17** armatura do regulacji przewodów, **19** betonowe elementy budowlane, kształtki rurowe rozgałęzieniowe niemetalowe, niemetalowe elementy konstrukcyjne dla budownictwa, niemetalowe i nie z tworzywa sztucznego zawory do rur drenażowych, niemetalowe rury drenażowe, pokrywy do włączów niemetalowe, rury wodociągowe niemetalowe.

(111) **197987** (220) 2003 10 20 (210) 271457
 (151) 2007 11 30 (441) 2004 04 19
 (732) DePuy, Inc., Warsaw, US.
 (540) GLOBAL C.A.P.
 (510), (511) **10** ortopedyczne implanty stawów, ortopedyczne implanty barków.

(111) **197988** (220) 2004 02 16 (210) 276442
 (151) 2007 11 21 (441) 2004 05 17
 (732) Biuro Współpracy z Zagranicą, Tłumaczeń i Reklamy
 EUROBUSINESS Maria Barbara Haller de Hallenburg, Katowice, PL.
 (540)

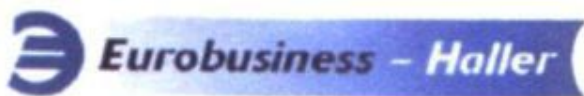

Kolor znaku: niebieski i jego odcienie, biały, czarny

(531) 24.17.25, 26.4.2, 27.5.1, 29.1.13

(510), (511) **35** agencje importowo-eksportowe, usługi biurowe, w tym prowadzenie biura tłumaczeń, udzielanie porad w sprawach związanych z produkcją, wymianą, kupnem i sprzedażą towarów, doradztwo gospodarcze, usługi księgowe, organizowanie i obsługa wystaw oraz targów w celach handlowych lub reklamowych, organizowanie i obsługa spotkań w celach handlowych lub gospodarczych, pośrednictwo handlowe polegające na kojarzeniu kontraktów i pomocy przy zawieraniu umów handlowych, promocja przedsiębiorstw, promocja sprzedaży, przygotowywanie zeznań podatkowych, reklamy, zgrupowanie na rzecz osób trzecich różnych towarów pozwalające wygodnie je oglądać i kupować w hurtowni lub sklepie z artykułami spożywczymi i/lub artykułami alkoholowymi, lub gotową odzieżą, lub sprzętem RTV i/lub sprzętem AGD, **41** nauczanie, w szczególności języków, publikowanie książek, publikowanie tekstów innych niż teksty reklamowe, tłumaczenia, organizowanie i obsługa konferencji, kursów oraz szkoleń, wydawanie katalogów, kalendarzy i folderów reklamowych.

(111) **197989** (220) 2004 05 07 (210) 280517
 (151) 2007 10 02 (441) 2004 08 09
 (732) BWS Polska Spółka z o.o., Rzeszów, PL.
 (540)



Kolor znaku: złoty, czarny, srebrny, zielony

(531) 6.19.1, 19.7.1, 24.3.7, 25.1.15, 27.5.1, 29.1.14

(510), (511) **33** napoje alkoholowe i wina importowane z Hiszpanii.

(111) **197990** (220) 2004 06 02 (210) 281560
 (151) 2007 10 22 (441) 2004 09 06
 (732) Multimedia Polska Sp. z o.o., Gdynia, PL.
 (540)



Kolor znaku: pomarańczowy, zielony, niebieski, ciemnoniebieski

(531) 2.1.25, 27.5.1, 29.1.13

(510), (511) **09** automatyczne sekretarki, przewody telefoniczne, przewody telegraficzne, urządzenia do komunikacji wewnętrznej, mikrofony, nadajniki telekomunikacyjne, zespoły nadawcze telekomunikacyjne, telefony przenośne, aparatura radiotelefoniczna, repondery telefoniczne, maszty antenowe do telefonii bezprzewodowej, aparaty telefoniczne, słuchawki telefoniczne, urządzenia nadawcze telefoniczne, **37** usługi w zakresie instalowania i naprawy urządzeń telewizyjnych i radiowych oraz instalowania i naprawy telefonów, **38** usługi w zakresie agencji informacyjnych, transmisji i emisji programów radiowych i telewizyjnych, prowadzenia stacji radiowych i telewizyjnych, telewizji kablowej, internetu, obsługi programów telewizyjnych i radiowych, informacji o telekomunikacji, łączności przez sieć światłowodów, łączności przez terminale komputerowe, łączności telefonicznej, poczty elektronicznej, połączeń dla telekomunikacji, połączeń internetowych za pośrednictwem telekomunikacji, telefonii komórkowej, usług telefonicznych, wypożyczenia urządzeń telekomunikacyjnych.

(111) **197991** (220) 2004 06 18 (210) 282073
 (151) 2007 11 05 (441) 2004 09 20
 (732) Grupa Medyczna Puls Spółka z o.o., Warszawa, PL.
 (540)



(531) 26.1.6, 26.15.1, 27.5.1

(510), (511) **35** usługi reklamowe, w zakresie reklamy prasowej, radiowej, telewizyjnej i internetowej oraz z zastosowaniem plakatów

i ulotek oraz elektronicznych, magnetycznych i optycznych nośników informacji, prowadzenie kompleksowych kampanii reklamowych, tworzenie, wydawanie i dystrybucja materiałów promocyjno-reklamowych, także katalogów, usługi w zakresie badania rynku oraz badania opinii publicznej, doradztwo w zakresie prowadzenia działalności gospodarczej i zarządzania, zarządzanie i kierowanie w zakresie prowadzenia działalności gospodarczej, **41** prowadzenie kursów i szkoleń oraz specjalizacji lekarskich.

(111) **197992** (220) 2004 06 22 (210) 282259
(151) 2007 10 24 (441) 2004 10 04
(732) Lubelskie Zakłady Przemysłu Spirytusowego POLMOS Spółka Akcyjna, Lublin, PL.
(540)



Kolor znaku: zielony, żółty, złoty, bordowo-brązowy
(531) 5.7.6, 25.1.5, 25.1.15, 27.5.1, 29.1.15
(510), (511) **33** wyroby alkoholowe.

(111) **197993** (220) 2004 07 12 (210) 283115
(151) 2007 10 23 (441) 2004 10 18
(732) WROCLAWSKA GIEŁDA NIERUCHOMOŚCI Leszek Michniak, Wrocław, PL.
(540)



Kolor znaku: czerwony, czarny, niebieski
(531) 27.5.1, 29.1.13
(510), (511) **35** usługi agencji importowo-eksportowej i informacji handlowej, usługi agencji reklamowej, badania w dziedzinie działalności gospodarczej, doradztwo specjalistyczne w sprawach działalności gospodarczej, doradztwo w zakresie organizowania i prowadzenia działalności gospodarczej, dystrybucja materiałów reklamowych (próbek, druków, prospektów, broszur), ekspertyzy w działalności gospodarczej, organizowanie wystaw w celach handlowych lub reklamowych, reklama za pośrednictwem sieci komputerowej, wynajmowanie powierzchni na cele reklamowe, uaktualnianie materiału reklamowego, publikowanie tekstów reklamowych, rozpowszechnianie ogłoszeń reklamowych, reklamy, reklamy prasowe, **36** usługi agencji nieruchomości, pośrednictwa w handlu nieruchomościami, wynajmowanie mieszkań, administrowanie nieruchomościami, dzierżawa nieruchomości, wycena nieruchomości, wynajmowanie pomieszczeń biurowych nieruchomości, zarządzanie nieruchomościami, **37** informacja budowlana, nadzór budowlany, wynajem sprzętu budowlanego, budownictwo, czyszczenie budynków od wewnątrz, czyszczenie budynków od zewnątrz, **38** usługi agencji prasowej, **41** organizowanie i obsługa konferencji, organizowanie i obsługa kongresów, mikrowydawnictwa, organizowanie i prowadzenie seminariów, organizowanie i prowadzenie sympozjów, organizowanie i prowadzenie zjazdów, publikowanie

książek, publikowanie tekstów innych niż teksty reklamowe, **42** badania techniczne.

(111) **197994** (220) 2004 07 26 (210) 283692
(151) 2007 12 07 (441) 2004 11 02
(732) TOBACCO FACTORY S.A., Poznań, PL.
(540)



(531) 27.5.1
(510), (511) **34** cygara.

(111) **197995** (220) 2004 08 02 (210) 283987
(151) 2007 11 30 (441) 2004 11 15
(732) Laboratorium Kosmetyczne „JOANNA” B. Górka, R. Korczak Spółka Jawna, Warszawa, PL.
(540)



Kolor znaku: jasnobłękitny, ciemnobłękitny, granatowy, biały, srebrny, zielony
(531) 25.5.2, 27.5.1, 29.1.3, 29.1.4, 29.1.6
(510), (511) **03** kosmetyki do: pielęgnacji, toalety, mycia, kosmetyki: do upiększania włosów i ciała, szminki, cienie, tusze, farby do włosów, płyny do trwałej, toniki i odżywki do włosów, woski depilujące, środki do pielęgnacji jamy ustnej, artykuły perfumeryjne, **05** preparaty do kąpieli leczniczej, preparaty farmaceutyczne przeciwko łupieżowi, preparaty farmaceutyczne do włosów.

(111) **197996** (220) 2004 08 03 (210) 283998
(151) 2007 11 26 (441) 2004 11 15
(732) Henkel KgaA, Düsseldorf, DE.

(540) CIMSEC
(510), (511) **02** farby, pokosty, lakiery, środki zapobiegające korozji i zabezpieczające drewno, barwniki, zaprawy farbiarskie, żywice naturalne, folie metalowe i formy proszkowe dla malarzy, dekoratorów, drukarzy i artystów, **19** materiały budowlane niemetalowe, rury sztywne niemetalowe stosowane w budownictwie, asfalt, smoła i bitumy, budynki przenośne niemetalowe, pojemniki niemetalowe.

(111) **197997** (220) 2004 08 18 (210) 284503
(151) 2007 11 12 (441) 2004 11 29
(732) DePuy, Inc., Warsaw, US.

(540) EMAT
(510), (511) **10** chirurgiczne urządzenia nawigacyjne stosowane w chirurgii ortopedycznej, elektroniczne urządzenia śledzące i nawigacyjne stosowane w chirurgicznym wszczepianiu implantów ortopedycznych oraz w pochirurgicznym monitorowaniu implantów ortopedycznych.

(111) **197998** (220) 2004 08 19 (210) 284548
(151) 2007 10 24 (441) 2004 11 29
(732) Lubelskie Zakłady Przemysłu Spirytusowego POLMOS Spółka Akcyjna, Lublin, PL.
(540) ideal
(510), (511) **33** wyroby alkoholowe.

(111) **197999** (220) 2004 08 19 (210) 284549
(151) 2007 10 24 (441) 2004 11 29
(732) Lubelskie Zakłady Przemysłu Spirytusowego POLMOS Spółka Akcyjna, Lublin, PL.

(540) komandorska
(510), (511) **33** wyroby alkoholowe.

(111) **198000** (220) 2004 09 06 (210) 285077
(151) 2007 11 23 (441) 2004 12 13
(732) SPÓŁDZIELCZA KASA OSZCZĘDNOŚCIOWO-KREDYTOWA
im. Franciszka Stefczyka, Gdynia, PL.
(540)



Kolor znaku: czarny, biały, beżowy, zielony
(531) 2.1.1, 5.3.6, 26.4.2, 26.5.3, 26.13.25, 27.5.1, 29.1.14
(510), (511) **36** usługi finansowe i bankowe, prowadzenie rachunków bankowych, przyjmowanie wkładów oszczędnościowych i lokat terminowych, udzielanie i zaciąganie kredytów i pożyczek, przeprowadzanie operacji i rozliczeń pieniężnych we wszystkich formach przyjętych w krajowych i międzynarodowych stosunkach bankowych, wykonywanie operacji wekslowych i czekowych, przyjmowanie i dokonywanie lokat w bankach krajowych i zagranicznych, przyjmowanie i udzielanie poręczeń i gwarancji bankowych, prowadzenie obsługi pożyczek państwowych i zarządzanie funduszami na zlecenie, emitowanie papierów wartościowych i obrót nimi, prowadzenie kont depozytowych, papierów wartościowych, przyjmowanie do depozytu przedmiotów, dokumentów i papierów wartościowych, udostępnianie skrytek sejfowych, dokonywanie obrotu wierzytelnościami, wykonywanie czynności powierniczych, wydawanie i obsługa kart płatniczych, prowadzenie kasy mieszkaniowej, doradztwo w sprawach finansowych i inwestycjach kapitałowych, organizowanie i świadczenie usług finansowych w szczególności w zakresie leasingu i factoringu, wykonywanie terminowych operacji finansowych, usługi analiz bankowych, kredytowych, wycen, wykonywanie czynności z zakresu działalności ubezpieczeniowej, usługi sprzedaży na kredyt i ratalnej, zarządzanie, wynajmowanie i wydzierżawianie nieruchomości oraz lokali.

(111) **198001** (220) 2003 05 27 (210) 265429
(151) 2007 12 06 (441) 2003 12 01
(732) Zakłady Farmaceutyczne „POLPHARMA” Spółka Akcyjna,
Starogard Gdański, PL.
(540) FINASCAR
(510), (511) **05** preparaty farmaceutyczne stosowane w leczeniu prostaty wydawane z przepisu lekarza .

(111) **198002** (220) 2003 08 28 (210) 269149
(151) 2007 12 06 (441) 2004 03 08
(732) INCO-VERITAS S.A., Warszawa, PL.
(540)



Kolor znaku: biały, granatowy, niebieski
(531) 26.1.2, 27.5.1, 29.1.13
(510), (511) **03** środki myjące, piorące, czyszczące, wybielające, polepujące.

(111) **198003** (220) 2003 09 22 (210) 270195
(151) 2007 12 04 (441) 2004 04 05
(732) Zakład Przetwórstwa Mięsnego „Tarczyński” Spółka Akcyjna,
Trzebnica, PL.

(540) piastuna
(510), (511) **29** mięso, wyroby mięsne, drób, galantyna, ekstrakty mięsne, wyroby garmazeryjne, pasztet, galaretki i sosy mięsne, pulpy mięsne, konserwy mięsne.

(111) **198004** (220) 2004 07 26 (210) 283647
(151) 2007 10 24 (441) 2004 11 02
(732) INTER-ES Piotr Ponikowski, Wrocław, PL.
(540)



Kolor znaku: czarny, czerwony, jasnoszary, ciemnoszary
(531) 26.2.7, 26.13.1, 27.5.1, 29.1.13
(510), (511) **35** prowadzenie punktów sprzedaży hurtowej maszyn i urządzeń biurowych, prowadzenie punktów sprzedaży detalicznej maszyn i urządzeń biurowych, **37** usługi konserwacji i naprawy maszyn biurowych, **39** towarowy transport drogowy.

(111) **198005** (220) 2004 09 06 (210) 285078
(151) 2007 11 23 (441) 2004 12 13
(732) SPÓŁDZIELCZA KASA OSZCZĘDNOŚCIOWO-KREDYTOWA
im. Franciszka Stefczyka, Gdynia, PL.
(540)



Kolor znaku: beżowy, zielony, czarny
(531) 5.3.6, 26.4.2, 26.5.3, 26.13.25, 27.5.1, 29.1.13
(510), (511) **36** usługi finansowe i bankowe, prowadzenie rachunków bankowych, przyjmowanie wkładów oszczędnościowych i lokat terminowych, udzielanie i zaciąganie kredytów i pożyczek, przeprowadzanie operacji i rozliczeń pieniężnych we wszystkich formach przyjętych w krajowych i międzynarodowych stosunkach bankowych, wykonywanie operacji wekslowych i czekowych, przyjmowanie i dokonywanie lokat w bankach krajowych i zagranicznych, przyjmowanie i udzielanie poręczeń i gwarancji bankowych, prowadzenie obsługi pożyczek państwowych i zarządzanie funduszami na zlecenie, emitowanie papierów wartościowych i obrót nimi, prowadzenie kont depozytowych, papierów wartościowych, przyjmowanie do depozytu przedmiotów, dokumentów i papierów wartościowych, udostępnianie skrytek sejfowych, dokonywanie obrotu wierzytelnościami, wykonywanie czynności powierniczych, wydawanie i obsługa kart płatniczych, prowadzenie kasy mieszkaniowej, doradztwo w sprawach finansowych i inwestycjach kapitałowych, organizowanie i świadczenie usług finansowych w szczególności w zakresie leasingu i factoringu, wykonywanie terminowych operacji finansowych, usługi analiz bankowych, kredytowych, wycen, wykonywanie czynności z zakresu działalności ubezpieczeniowej, usługi sprzedaży na kredyt i ratalnej, zarządzanie, wynajmowanie i wydzierżawianie nieruchomości oraz lokali.

(111) **198006** (220) 2004 09 06 (210) 285079
(151) 2007 11 23 (441) 2004 12 13
(732) SPÓŁDZIELCZA KASA OSZCZĘDNOŚCIOWO-KREDYTOWA
im. Franciszka Stefczyka, Gdynia, PL.
(540)



Kolor znaku: beżowy, zielony, czarny
(531) 5.3.6, 26.4.2, 26.5.3, 26.13.25, 27.5.1, 29.1.13
(510), (511) **36** usługi finansowe i bankowe, prowadzenie rachunków bankowych, przyjmowanie wkładów oszczędnościowych i lokat terminowych, udzielanie i zaciąganie kredytów i pożyczek, przeprowa-

dżanie operacji i rozliczeń pieniężnych we wszystkich formach przyjętych w krajowych i międzynarodowych stosunkach bankowych, wykonywanie operacji wekslowych i czekowych, przyjmowanie i dokonywanie lokat w bankach krajowych i zagranicznych, przyjmowanie i udzielanie poręczeń i gwarancji bankowych, prowadzenie obsługi pożyczek państwowych i zarządzanie funduszami na zlecenie, emitowanie papierów wartościowych i obrót nimi, prowadzenie kont depozytowych, papierów wartościowych, przyjmowanie do depozytu przedmiotów, dokumentów i papierów wartościowych, udostępnianie skrytek sejfowych, dokonywanie obrotu wierzytelnościami, wykonywanie czynności powierniczych, wydawanie i obsługa kart płatniczych, prowadzenie kasy mieszkaniowej, doradztwo w sprawach finansowych i inwestycjach kapitałowych, organizowanie i świadczenie usług finansowych w szczególności w zakresie leasingu i factoringu, wykonywanie terminowych operacji finansowych, usługi analiz bankowych, kredytowych, wycen, wykonywanie czynności z zakresu działalności ubezpieczeniowej, usługi sprzedaży na kredyt i ratalnej, zarządzanie, wynajmowanie i wydzierżawianie nieruchomości oraz lokali.

(111) **198007** (220) 2004 10 01 (210) 286046
 (151) 2007 10 24 (441) 2005 01 10
 (732) Zakład Obuwia MAN FASHION Sp. z o.o., Łosino, PL.
 (540)



(531) 3.7.1, 3.7.21, 26.1.5, 27.5.1, 27.7.1
 (510), (511) **25** obuwie, wkładki do obuwia, czubki do butów, **35** organizowanie targów i wystaw w celach handlowych.

(111) **198008** (220) 2004 10 04 (210) 286146
 (151) 2007 11 22 (441) 2005 01 10
 (732) Schronisko „Samotnia” im. Waldemara Siemaszki-K. Siemaszko, M. Siemaszko Arcimowicz S.C., Karpacz, PL.
 (540)

**SZKOŁA
 GÓRSKA**

(531) 27.5.1
 (510), (511) **39** akcje ratunkowe (transport), usługi transportowe autobusowe, usługi biur turystycznych z wyjątkiem rezerwacji hoteli i pensjonatów, wynajmowanie koni, usługi łamanie lodu, wynajmowanie miejsc parkingowych, organizowanie podróży, organizowanie wycieczek, organizowanie wycieczek morskich, usługi osoby towarzyszącej podróżnym, wynajmowanie miejsc na parkingi, usługi osób towarzyszących w czasie podróży podróżnym, transport podróżnych, przenoszenie, przewóz bagaży, usługi ratownictwa, rezerwacja miejsc na podróż, transport samochodowy, usługi taksówkarskie, informacja o transporcie, pośrednictwo w transporcie, rezerwacja transportu, transport pasażerski, agencje turystyczne z wyjątkiem rezerwacji hoteli, pensjonatów, organizowanie wycieczek, rezerwowanie miejsc na wycieczki, wynajmowanie magazynów, wynajmowanie miejsc parkingowych wypożyczanie samochodów, zwiedzanie turystyczne, **41** kultura fizyczna, gimnastyka usługi instruktorów gimnastyki, obsługa sal gier, doradztwo zawodowe w zakresie edukacji lub kształcenia, usługi związane z organizowaniem i obsługą dyskotek, edukacja, chronometraż imprez sportowych, informacja o edukacji, informacja o imprezach rozrywkowych, informacja o rekreacji, usługi klubowe w zakresie rozrywki lub nauczania, usługi klubów zdrowia w zakresie poprawiania kondycji, usługi w zakresie kompozycji muzycznych, organizowanie i obsługa konferencji i kongresów, organizowanie konkursów w zakresie edukacji lub rozrywki, publikowanie książek, wypożyczanie książek, kształcenie praktyczne obejmujące pokazy, organizowanie loterii, lunaparki, mikro-wydawnictwa, usłu-

gi muzealne w zakresie wystaw, nagrywanie filmów na taśmach wideo (filmowanie), nauczanie, nocne kluby, organizowanie obozów sportowych, usługi organizowania obozów wakacyjnych w zakresie rozrywki i zabawy, obsługa pól golfowych, obsługa publikacji elektronicznych on-line (nieprzesyłalnych), obsługa urządzeń sportowych, organizowanie bali, organizowanie i prowadzenie konferencji, organizowanie i prowadzenie kongresów, organizowanie i prowadzenie pracowni specjalistycznych, organizowanie i prowadzenie seminariów, organizowanie i prowadzenie sympozjów, organizowanie i prowadzenie zjazdów, organizowanie konkursów edukacyjnych lub rozrywkowych, organizowanie konkursów piękności, organizowanie przyjęć części rozrywkowej, organizowanie spektakli (usługi imprezariów), organizowanie wystaw z dziedziny kultury lub edukacji, organizowanie zawodów sportowych, usługi orkiestry, parki rozrywki, produkcja filmów na taśmach wideo, przedstawienia teatralne, przedszkola (nauczanie), planowanie przebiegu przyjęcia w zakresie części rozrywkowej, publikacja elektroniczna on-line książek i periodyków, publikowanie książek, publikowanie tekstów innych niż teksty reklamowe, radiowe programy rozrywkowe, usługi reporterskie, rezerwacja miejsc na spektakle, rozrywka, informacja o rozrywce, użytkowanie sal kinowych, realizacja spektakli, rezerwowanie miejsc na spektakle, wypożyczanie dekoracji do spektakli, spektakle wystawianie spektakli, wypożyczanie sprzętu sportowego z wyjątkiem pojazdów, sprawdziany pedagogiczne, wynajmowanie stadionów, studia filmowe, usługi studiów nagrań, organizowanie i prowadzenie sympozjów, szkoły z internatem, montaż taśmy wideo, nagrywanie i filmowanie na taśmach wideo, produkcja filmów na taśmach wideo, przedstawienia teatralne, publikowanie tekstów inne niż teksty reklamowe, telewizyjne programy rozrywkowe, wynajmowanie kortów tenisowych, wynajmowanie stadionów, informacje o wypoczynku, usługi związane z organizacją wypoczynku, wypożyczanie książek, wypożyczanie sprzętu sportowego z wyjątkiem pojazdów, wyższe uczelnie (edukacja), poradnictwo zawodowe porady w zakresie edukacji lub kształcenia, organizowanie zawodów sportowych, zdjęcia, organizowanie i obsługa zjazdów, tresura zwierząt, **43** usługi barowe, bary szybkiej obsługi (snack-bary), domy dla ludzi w podeszłym wieku, domy turystyczne, eksploatacja terenów kempingowych, hotele, kafeterie, kawiarnie, udostępnianie terenu i urządzeń kempingu, motele, rezerwowanie noclegów, noclegi wynajmowanie noclegów, usługi organizowania obozów wakacyjnych w zakresie zakwaterowania, pensjonaty, rezerwacja miejsc w pensjonatach, pensjonaty dla zwierząt, przygotowywanie dań żywności i napoi na zamówienie oraz ich dostawa, restauracje, restauracje samoobsługowe, rezerwacje hotelowe, rezerwacje kwatery, stołówki, wynajmowanie mieszkań na pobyt czasowy, wynajmowanie sal na posiedzenia, wypożyczanie konstrukcji przenośnych, wypożyczanie krzeseł, stołów, bielizny stołowej i szklanej zastawy stołowej, wypożyczanie namiotów, agencje zakwaterowania (hotele, pensjonaty), pensjonaty dla zwierząt, żłobki dla dzieci.

(111) **198009** (220) 2004 10 20 (210) 286751
 (151) 2007 10 02 (441) 2005 01 24
 (732) LOBBY Przedsiębiorstwo Wielobranżowe Piotr Matuszewski, Kobylnia, PL.
 (540)



Kolor znaku: czarny, różowy, czerwony, pomarańczowy, zielony, niebieski, szary

(531) 26.1.6, 26.4.2, 27.5.1, 29.1.15
 (510), (511) **05** preparaty witaminizowane dla zwierząt, **21** akcesoria do hodowli zwierząt domowych, miski, kuwety, szczotki, klatki, **31** karmy dla zwierząt, produkty do hodowli zwierząt: odżywkę, pasze, produkty rolne, ogrodnicze, leśne, zboża, nasiona, ziarna, owoce, warzywa, orzechy, materiały ściółkowe, słoma, siano, żywe zwierzęta.

(111) **198010** (220) 2006 07 12 (210) 313096
 (151) 2008 01 10 (441) 2006 10 16

(732) DOUG FABER FAMILY Spółka z o.o., Warszawa, PL.

(540) YOOF

(510), (511) **35** agencje reklamowe, badanie rynku, dystrybucja materiałów reklamowych, rozpowszechnianie ogłoszeń reklamowych, organizowanie wystaw w celach handlowych lub reklamowych, promocja sprzedaży, reklama radiowa, reklama za pośrednictwem sieci komputerowej, wynajmowanie powierzchni na cele reklamowe, publikowanie tekstów reklamowych, reklamy, reklamy korespondencyjne, reklamy prasowe, reklamy telewizyjne, wynajem czasu reklamowego we wszystkich środkach przekazu, doradztwo specjalistyczne w sprawach działalności gospodarczej, doradztwo w zakresie prowadzenia działalności gospodarczej, **41** organizowanie i obsługa konferencji, kongresów, seminariów, zjazdów, pracowni specjalistycznych, spektakli, prowadzenie galerii sztuk pięknych, **42** projektowanie materiałów reklamowych, projekty techniczne reklam, projektowanie opakowań, dekoracja wnętrz, wzornictwo przemysłowe, **43** usługi związane z prowadzeniem kawiarni, kafeterii, herbaciarni, restauracji, hoteli, moteli, pensjonatów, barów, snack-barów.

(111) **198011** (220) 2004 10 23 (210) 286919

(151) 2007 05 07 (441) 2005 01 24

(732) Tomasz Pachocki, Lublin, PL.

(540) MAGIA

(510), (511) **41** organizowanie wystaw z dziedziny kultury i edukacji, organizowanie imprez rozrywkowych, balów, organizowanie i prowadzenie konferencji, kongresów, seminariów, zjazdów, pracowni specjalistycznych, spektakli, prowadzenie galerii sztuk pięknych, **42** projektowanie materiałów reklamowych, projekty techniczne reklam, projektowanie opakowań, dekoracja wnętrz, wzornictwo przemysłowe, **43** usługi związane z prowadzeniem kawiarni, kafeterii, herbaciarni, restauracji, hoteli, moteli, pensjonatów, barów, snack-barów.

(111) **198012** (220) 2004 11 03 (210) 287334

(151) 2007 11 05 (441) 2005 02 07

(732) Powszechny Zakład Ubezpieczeń Spółka Akcyjna, Warszawa, PL.

(540) Bezpieczna Szkoła

(510), (511) **06** wyroby z metali nieszlachetnych, **09** magnetyczne i optyczne nośniki danych z nagraniami, dyski z nagraniami, moduły ładowalne zawierające publikacje elektroniczne, **16** materiały reklamowe z papieru lub z tektury, publikacje drukowane, materiały szkoleniowe i instruktażowe w formie drukowanej, materiały piśmienne oraz przybory do pisania i do rysowania, materiały z tworzyw sztucznych do pakowania, **20** wyroby z drewna lub z tworzyw sztucznych zawarte w tej klasie, **21** wyroby szklane i ceramiczne zawarte w tej klasie, **25** odzież i nakrycia głowy, **28** gry i zabawki, **35** reklama, również za pośrednictwem mediów elektronicznych oraz w środkach masowego przekazu, w tym organizowanie konkursów w celach reklamowych i promocyjnych, organizowanie wystaw i imprez w celach reklamowych i promocyjnych, **41** szkolenia, edukacja, również za pośrednictwem mediów elektronicznych oraz w środkach masowego przekazu, organizowanie imprez dla celów rozrywkowych i edukacyjnych, organizowanie konkursów w celach rozrywkowych i edukacyjnych również w mediach elektronicznych oraz w środkach masowego przekazu, publikowanie tekstów innych niż reklamowe, również w mediach elektronicznych, informacja dotycząca wszystkich w/w usług, również za pośrednictwem mediów elektronicznych oraz w środkach masowego przekazu.

(111) **198013** (220) 2004 11 29 (210) 288201

(151) 2007 10 02 (441) 2005 03 07

(732) Przedsiębiorstwo Produkcyjno-Handlowe „BOMI” Spółka Akcyjna, Gdynia, PL.

(540)



Kolor znaku: niebieski, biały, czarny

(531) 26.11.3, 27.5.1, 29.1.13

(510), (511) **03** kosmetyki, środki perfumeryjne, środki czyszczące i toaletowe, dezodoranty do użytku osobistego, preparaty kosmetyczne do kąpieli, mydła, olejki eteryczne, pasty, proszki, płyny do zębów, środki do pielęgnacji ust nie do celów leczniczych, perfumy, wody kolońskie, preparaty do czyszczenia, środki myjące, preparaty do prania, wybielacze stosowane w pralnictwie, zestawy kosmetyków, **05** środki sanitarne do celów medycznych, żywność dietetyczna do celów leczniczych, żywność dla niemowląt, **16** materiały z tworzyw sztucznych do pakowania (nie ujęte w innych klasach), błony z tworzyw sztucznych do paletyzacji, torby i worki do pakowania i zawijania, folie z tworzyw sztucznych do pakowania, folie z tworzyw sztucznych z pęcherzykami powietrza do pakowania lub zabezpieczenia w transporcie, torebki do gotowania w kuchniach mikrofalowych, **29** ryby nieżywe, filety rybne, ryby konserwowane, kawior, łosoś, mięso rekina, sardynki, śledzie, owoce morza, krewetki, małże, ostrygi, mięso, mięso świeże i mrożone w tuszach dzielonych na części, podroby mięsne, przetwory z podrobów mięsnych i z krwi, wyroby drobiowe i z królika, ekstrakty mięsne, wyroby garnażeryjne, konserwy, pasztety, galaretki i sosy mięsne, pulpy mięsne, wyroby wędliniarskie na bazie mięsa drobiowego, wieprzowego i wołowego, pasztety z wątróbek zwierzęcych w tym również z przeważającym użyciem składników pochodzenia roślinnego, pasty, nadzienia, przekąski, gotowe dania i części składowe dań na bazie produktów zawartych w klasie 29, warzywa i inne produkty ogrodnicze, konserwowane, suszone i gotowane owoce i warzywa, przetwory z warzyw i owoców, dżemy, konfitury, marmolady, mrożone owoce, jaja, mleko i produkty mleczne, napoje mleczne, desery mleczne, jogurty, masło, margaryna, śmietana, śmietanka, twarogi i twarożki, serki homogenizowane, serki topione, sery, jadalne oleje i tłuszcze, **30** wyroby na bazie mąki i przetworów zbożowych, pieczywo, chleb, płatki zbożowe, płatki kukurydziane, płatki owsiane, makarony spożywcze, spaghetti, potrawy na bazie makaronów, przekąski na bazie makaronów, wyroby ciastkarskie, lody spożywcze, kawa, herbata, kakao, cukier, ryż, tapioka, sojowa mąka, miód, drożdże, sól, musztarda, pieprz, ocet, przyprawy, proszki do pieczenia, ziarna zbóż i inne ziarna, żywność gotowa, gotowe dania, pasztety, paszteciki, pierogi i pierożki nadziewane mięsem typu „rivoli”, pizza gotowa do spożycia lub w postaci rezerwy spożywczej, sushi mięsne, **31** produkty rolne, ogrodnicze, leśne oraz ziarna nie ujęte w innych klasach, korzenie jadalne, orzechy, sezam, świeże owoce i warzywa, ananasy, arbuzy, banany, brzoskwinie, melony, truskawki, winogrona, owoce cytrusowe: cytryny, pomarańcze, mandarynki, grejpfruty, oliwki, papryka, pomidory, trufle świeże, żywe mięczaki i skorupiaki, **32** napoje bezalkoholowe, napoje owocowe, zagęszczone soki owocowe, soki owocowe i owocowo-warzywne, syropy i inne preparaty do produkcji napojów, ekstrakty owocowe bezalkoholowe, esencje do produkcji napojów, nektary owocowe, woda, woda gazowana, woda sodowa, **33** napoje alkoholowe, likiery, anyżówki, arak, brandy, dżin, ekstrakty alkoholowe, esencje alkoholowe, wiśniówki, miód pitny, napoje alkoholowe destylowane: whisky, wina, wódki, **34** papierosy, tytoń, zapalniczki dla palaczy tytoniu, zapalki, **35** zgrupowanie na rzecz osób trzecich różnych towarów pozwalające nabywcy wygodnie je oglądać i kupować w hurtowniach, sklepach firmowych (delikatesach) i na stronie internetowej wyspecjalizowanej w sprzedaży: artykułów spożywczych, wyrobów piekarniczych, cukierniczych i słodczy, produktów mlecznych, ziół i przypraw, mięsa i wyrobów mięsnych, wyrobów wędliniarskich, produktów rolnych, owoców i warzyw oraz ich przetworów, napojów bezalkoholowych i alkoholowych, artykułów tytoniowych, pojazdów mechanicznych i motorów, paliw do pojazdów samochodowych, usługi marketingowe, usługi reklamowe, dystrybucja materiałów reklamowych, próbek i wzorów wyrobów, organizacja i obsługa wystaw i targów w celach handlowych i reklamowych, usługi agencji informacji handlowej, usługi doradztwa i pomocy w zakresie organizacji i prowadzenia działalności gospodarczej, usługi badania rynku i opinii publicznej, usługi polegające na rejestrowaniu, sporządzaniu odpisów, składanie, kompilacji i/lub systematyzacji pisemnych informacji oraz rejestrowaniu lub kompilacji danych matematycznych i/lub statystycznych w komputerowych bazach danych w zakresie działalności handlowej, zarządzanie zbiorami informatycznymi, **40** ubój i przetwórstwo mięsne, przetwarzanie i przerabianie surowców mięsnych, usługi w zakresie przetwórstwa żywności i konserwowania produktów żywnościowych, wędzenie żywności, usługi poligraficzne i wydawnicze, **43** usługi gastronomiczne związane z podawaniem potraw i napojów w barach, snackbarach, kafeteriach, kawiarniach, restaura-

cyjach, stołówkach, catering, obsługa imprez promocyjnych, przyjęć, bankietów, zabaw, balów na zlecenie osób trzecich polegające na zaopatrzeniu w żywność i napoje.

(111) **198014** (220) 2004 12 13 (210) 288753
(151) 2007 11 29 (441) 2005 03 21
(732) EURO SELECT Olga Falkowska-Boniecka, Warszawa, PL.
(540)

Euro Select

Kolor znaku: błękitny

(531) 27.5.1, 29.1.4

(510), (511) **35** doradztwo w zakresie organizowania i prowadzenia działalności gospodarczej, porady marketingowe oraz w zakresie prowadzenia firm, doradztwo w zakresie zarządzania personalnego, usługi doboru personelu na zlecenie osób trzecich.

(111) **198015** (220) 2005 01 19 (210) 290084
(151) 2007 12 10 (441) 2005 05 02
(732) Kancelarie Prawnicze „IURIDICA” Kancelaria Prawnicza Tomasz N. Smykiewicz, Warszawa, PL.
(540) IURIDICA

(510), (511) **35** doradztwo w zakresie organizowania i prowadzenia działalności gospodarczej, ekspertyzy w działalności gospodarczej, badania w dziedzinie działalności gospodarczej, pomoc w prowadzeniu działalności gospodarczej, doradztwo w zakresie organizacji i zarządzania przedsiębiorstwami w zakresie prowadzonej przez nie działalności gospodarczej, **42** profesjonalne doradztwo w zakresie prawa dotyczące działalności gospodarczej, pomoc prawna przy zarządzaniu przedsiębiorstwami przemysłowymi lub handlowymi, doradztwo prawne w sprawach finansowych, usługi prawne związane z operacjami finansowymi w zakresie likwidacji przedsiębiorstw, ekspertyzy do celów prawnych dotyczące podatków, usługi prawne w zakresie zastępstwa procesowego i materialnego, usługi prawne w zakresie świadczenia pomocy prawnej dla potrzeb osób fizycznych, badania prawne.

(111) **198016** (220) 2005 01 24 (210) 290238
(151) 2007 12 07 (441) 2005 05 02
(732) JATA Sp. z o.o., Świdnica, PL.
(540)

JATA

(531) 27.5.1

(510), (511) **12** pojazdy samochodowe i ich części nie ujęte w innych klasach, silniki do pojazdów lądowych, nadwozia samochodowe, przyczepy jako pojazdy, urządzenia antywłamaniowe do pojazdów, immobilisery, autoalarmy, haki do przyczep do pojazdów, bagażniki do pojazdów, pokrowce na siedzenia pojazdów, amortyzatory zawieszenia w pojazdach, resory zawieszenia do pojazdów, kierownice pojazdów, łańcuchy napędowe, przetworniki momentu obrotowego, wały napędowe, skrzynie biegów, przekładnie zębate i sprzęgła do pojazdów lądowych; ogumienie do kół pojazdów, opony, opony pneumatyczne, opony pełne do kół pojazdów, **36** usługi finansowe, usługi doradztwa finansowego, wycena finansowa samochodów, usługi w zakresie ubezpieczeń komunikacyjnych, majątkowych i życiowych, doradztwo w sprawach ubezpieczeniowych, informacje o ubezpieczeniach, **37** przeglądy i naprawy gwarancyjne i pogwarancyjne pojazdów, naprawy bieżące, powypadkowe, renowacyjne oraz konserwacje pojazdów samochodowych, naprawy blacharsko-lakiernicze, mycie, czyszczenie i konserwacja pojazdów, usługi autoryzowanej stacji obsługi pojazdów, usługi diagnostyczne: geometria kół, układ spalinowy, badania komputerowe silnika i podzespołów, montaż instalacji gazowej, znakowanie pojazdów, zabudowa pojazdów dostawczych i ciężarowych, serwis urządzeń technicznych, instalowanie i naprawy układów zabezpieczających dostęp, sygnalizacyjnych, alarmowych i manipulacyjnych, usługi stacji paliw, usługi budowlano-montażowe, modernizacyjne i remontowe w zakresie

budownictwa ogólnego i przemysłowego, wykonywanie instalacji budowlanych, czyszczenie i renowacja budynków.

(111) **198017** (220) 2005 01 31 (210) 290479
(151) 2007 11 12 (441) 2005 05 16
(732) Kulikowski Radosław, Legionowo, PL.
(540)



(531) 27.5.1, 28.3.0

(510), (511) **41** edukacja, obozy sportowe, usługi związane z gimnastyką, organizacja wycieczek, imprezy sportowe, usługi związane z rekreacją, kultura fizyczna, kursy sportowe.

(111) **198018** (220) 2005 02 01 (210) 290551
(151) 2007 11 12 (441) 2005 05 16
(732) Laboratorium Kosmetyczne „JOANNA” Spółka Jawna Bogusław Górka i Ryszard Korczak, Warszawa, PL.
(540)

(531) 26.11.1, 27.5.1

(510), (511) **03** kosmetyki do: pielęgnacji, toalety, mycia, kosmetyki do upiększania włosów i ciała, szminki, cienie, tusze, farby do włosów, płyny do trwałości, toniki i odżywki do włosów, woski depilujące, środki do pielęgnacji jamy ustnej, artykuły perfumeryjne, **05** preparaty do kąpieli leczniczych, preparaty farmaceutyczne przeciwko łupieżowi, preparaty farmaceutyczne do włosów.

(111) **198019** (220) 2005 02 14 (210) 291092
(151) 2007 10 02 (441) 2005 05 30
(732) ALPHA DIAGNOSTICS Sp. z o.o., Warszawa, PL.
(540)



Kolor znaku: niebieski

(531) 27.5.1, 28.7.0, 29.1.4

(510), (511) **01** odczynniki chemiczne inne niż dla celów medycznych lub weterynaryjnych, produkty i półprodukty chemiczne do celów przemysłowych, **05** odczynniki chemiczne do celów medycznych lub weterynaryjnych, produkty i półprodukty diagnostyczne do celów medycznych i weterynaryjnych, zestawy diagnostyczne do celów medycznych lub weterynaryjnych, **10** urządzenia i przyrządy diagnostyczne do celów medycznych lub weterynaryjnych, aparaty i instrumenty do diagnostyki medycznej i weterynaryjnej.

(111) **198020** (220) 2005 02 14 (210) 291093
(151) 2007 10 02 (441) 2005 05 30
(732) ALPHA DIAGNOSTICS Sp. z o.o., Warszawa, PL.
(540)



Kolor znaku: niebieski, biały

(531) 27.5.1, 28.7.0, 29.1.12

(510), (511) **01** odczynniki chemiczne inne niż dla celów medycznych lub weterynaryjnych, produkty i półprodukty chemiczne do celów przemysłowych, **05** odczynniki chemiczne do celów medycznych lub weterynaryjnych, produkty i półprodukty diagnostyczne do celów medycznych i weterynaryjnych, zestawy diagnostyczne do celów medycznych lub weterynaryjnych, **10** urządzenia i przyrządy diagnostyczne do celów medycznych lub weterynaryjnych, aparaty i instrumenty do diagnostyki medycznej i weterynaryjnej.

(111) **198021** (220) 2005 02 16 (210) 291229
 (151) 2007 05 23 (441) 2005 05 30
 (732) CERTUS Prywatna Lecznica Spółka z o.o., Poznań, PL.
 (540)



Kolor znaku: niebieski

(531) 24.13.25, 27.5.1, 29.1.4
 (510), (511) **03** środki sanitarne o charakterze środków toaletowych, **05** leki, w tym leki recepturowe, substancje dietetyczne dla celów leczniczych, materiały opatrunkowe, materiały do plombowania zębów, woski dentystyczne, środki odkażające, środki sanitarne stosowane w higienie osobistej i leczeniu, **10** aparaty i instrumenty chirurgiczne, medyczne, stomatologiczne, artykuły ortopedyczne, protezy kończyn, zębów i oczu, materiały do zszywania stosowane w medycynie, **35** usługi w zakresie prowadzenia sieci aptek, **37** usługi w zakresie instalowania, naprawy i konserwacji sprzętu medycznego, w tym chirurgicznego, **39** usługi w zakresie transportu medycznego, **44** usługi medyczne, a w tym pomoc medyczna w zakresie ogólnospitalnym, usługi ambulatoryjne, usługi w zakresie analityki medycznej i diagnostyki lekarskiej, usług sanatoryjnych i rekonwalescencyjnych, fizjoterapia i fizykoterapia oraz masażu leczniczego, stomatologii i protetyki stomatologicznej, usług optycznych, usług lekarskich i pomoc u pacjenta, porady w zakresie farmakologii, hospicja.

(111) **198022** (220) 2005 02 18 (210) 291356
 (151) 2007 07 26 (441) 2005 05 30
 (732) Polska Akademia Jakości Sp. z o.o., Kraków, PL.
 (540)



Kolor znaku: czerwony, brązowy

(531) 27.5.1, 29.1.12
 (510), (511) **16** wydawnictwa reklamowe, katalogi branżowe, książki, czasopisma, **35** agencje importowo-eksportowe, agencje informacji handlowej, agencje reklamowe, badania w dziedzinie działalności gospodarczej, ekspertyzy dotyczące jakości produktów i usług, analizy i oceny rynku oraz sfery biznesu, specjalistyczne doradztwo handlowe, doradztwo w zakresie organizowania i prowadzenia działalności gospodarczej, doradztwo w zakresie zarządzania kadrowego, kompilacja informacji w komputerowych bazach danych, marketing, uaktualnianie materiałów reklamowych, rozpowszechnianie ogłoszeń i materiałów reklamowych, organizowanie wystaw i targów w celach handlowych lub reklamowych, promocja sprzedaży towarów i usług, promocja przedsiębiorstw, organizowanie programów promocyjnych, reklamy, reklamy radiowe i telewizyjne, reklama w internecie, usługi pośrednictwa handlowego, promocja jakości, **41** edukacja, usługi klubowe, organizowanie i prowadzenie konferencji, kongresów, seminariów, sympozjów, zjazdów, gali i szkoleń, organizowanie konkursów edukacyjnych lub rozrywkowych, nauczanie, rozrywka, **42** doradztwo komputerowe, kontrola jakości, certyfikowanie jako-

ści, certyfikowanie jakości produktów i usług, opiniowanie w sprawach jakości produktów i usług, projektowanie i zakładanie stron i portali w internecie, administrowanie portalami internetowymi.

(111) **198023** (220) 2005 03 10 (210) 292285
 (151) 2007 11 22 (441) 2005 06 13
 (732) Société des Produits Nestlé S.A., Vevey, CH.
 (540)



(531) 1.1.1, 8.1.18, 27.5.1
 (510), (511) **30** lody i desery lodowe.

(111) **198024** (220) 2005 03 14 (210) 292347
 (151) 2007 11 29 (441) 2005 06 27
 (732) IGLOTEX Sp. z o.o., Skórcz, PL.
 (540) TARTUSOLO
 (510), (511) **30** lody, desery lodowe, polewy do lodów, ciasta i torty mrożone, lody w proszku, desery zawarte w tej klasie w stanie zamrożonym.

(111) **198025** (220) 2005 03 14 (210) 292348
 (151) 2007 11 29 (441) 2005 06 27
 (732) IGLOTEX Sp. z o.o., Skórcz, PL.
 (540)



Kolor znaku: granatowy, niebieski, szary

(531) 27.5.1, 29.1.13
 (510), (511) **30** lody, desery lodowe, polewy do lodów, ciasta i torty mrożone, lody w proszku, desery zawarte w tej klasie w stanie zamrożonym.

(111) **198026** (220) 2005 03 14 (210) 292349
 (151) 2007 11 29 (441) 2005 06 27
 (732) IGLOTEX Sp. z o.o., Skórcz, PL.
 (540)



Kolor znaku: czerwony i odcienie, szary

(531) 27.5.1, 29.1.12
 (510), (511) **30** lody, desery lodowe, polewy do lodów, ciasta i torty mrożone, lody w proszku, desery zawarte w tej klasie w stanie zamrożonym.

(111) **198027** (220) 2005 03 14 (210) 292383
 (151) 2007 10 03 (441) 2005 06 27
 (732) Przedsiębiorstwo Pszczelarsko-Farmaceutyczne APIPOL-FARMA Sp. z o.o., Myślenice, PL.
 (540)



Kolor znaku: niebieski, szary, biały

(531) 27.5.1, 29.1.13

(510), (511) **03** kosmetyki, środki perfumeryjne, kremy kosmetyczne, mydła toaletowe, środki do pielęgnacji włosów, środki do prania, detergenty, **05** środki farmaceutyczne, środki farmaceutyczne pochodzenia roślinnego i pszczelego, chemiczne preparaty do celów medycznych, **16** pudełka kartonowe, papierowe, opakowania do butelek z tektury, papieru, opakowania na artykuły papiernicze, segregatory, torby na śmieci z papieru, torebki do odkurzaczy, serwetki papierowe, teczki jako artykuły biurowe, **32** soki owocowe, woda mineralna, syropy do napojów, napoje bezalkoholowe na bazie produktów pszczelich, napoje bezalkoholowe, **41** publikacja wydawnictw naukowych i naukowo-technicznych, **42** prace badawczo-rozwojowe w dziedzinie farmacji, **44** usługi weterynaryjne, usługi farmakologiczne.

(111) **198028** (220) 2005 04 14 (210) 293680
(151) 2007 11 07 (441) 2005 07 25
(732) Twenty Four Seven PR Sp. z o.o., Warszawa, PL.
(540)

„Czute Czytanki”

Kolor znaku: czerwony, pomarańczowy, seledynowy, błękitny, fioletowy, różowy

(531) 27.5.1, 29.1.15

(510), (511) **16** afisze, albumy, almanachy, artykuły: biurowe, kreślarskie, papiernicze, piśmienne, szkolne, bibuły, bilety, broszury, chorągiewki, chusteczki do nosa papierowe, czasopisma, druki, fotografie, gazety, kalendarze, kalkomanie, karton, karty indeksowe, katalogi, komiksy, konfetti, książki, mapy, materiały: do nauczania, piśmienne, obrazy, obrusy papierowe, opakowania z papieru, papier, plakaty, plany, podstawki pod kufle do piwa, podpórki do utrzymywania rzędu książek w pozycji pionowej, przybory do pisania, publikacje, ręczniki i serwetki papierowe, szyldy z papieru lub kartonu, śpiewniki, wzory do kalkowania, zakładki do książek, znaczki i kartki pocztowe, **28** artykuły do gier, artykuły sportowe, balony do zabawy, gry, łamigłówki, maski teatralne, ozdoby choinkowe, sztuki magiczne, zabawki, żarty, karty do gry, **35** promocja w zakresie czasopism, gazet i książek, **41** biblioteki objazdowe, cyrk, doradztwo zawodowe w zakresie prowadzenia działalności gospodarczej, dyskoteki, edukacja, informowanie o: edukacji, imprezach kulturalnych, rekreacyjnych i rozrywkowych, odczyty w zakresie czasopism, gazet i książek, publikowanie czasopism, gazet, książek, wypożyczanie czasopism, gazet i książek, kompozycje muzyczne, kształcenie praktyczne, kultura fizyczna, kursy korespondencyjne, mikro-wydawnictwa, muzea, nauczanie, obozy sportowe i wakacyjne, organizowanie i prowadzenie imprez rekreacyjnych, konferencji, konkursów, przyjęć, seminariów, sympozjów, szkoleń, zawodów sportowych, zjazdów, przedszkoleń, parki rozrywki, przedstawienia teatralne, przygotowywanie i produkcja filmów, nagrań, programów radiowych i telewizyjnych, publikacja: tekstów, on-line książek i periodyków, rozrywka, usługi: artystyczne, orkiestry, reporterskie, tłumaczenia, w tym na język migowy, wypożyczanie filmów, kaset wideo, nagrań.

(111) **198029** (220) 2005 04 25 (210) 294185
(151) 2007 12 10 (441) 2005 08 08
(732) FABRYKA OKIEN PCV „FOREST” Marzena Świercz, Piotr Bożek Spółka Jawna, Malbork, PL.
(540)

FOREST

Kolor znaku: ciemnoniebieski

(531) 27.5.1, 29.1.4

(510), (511) **06** metalowe okna i drzwi oraz ich części, okucia i osprzęt, metalowe ramy do okien i drzwi, parapety metalowe, garaże metalowe, materiały konstrukcyjne metalowe, rury metalowe i kolanka do rur, metalowe słupy, belki, progi, stropy i schody, gwoździe, śruby, nakrętki, kołki i inna drobnica metalowa, łańcuchy metalowe, rynny metalowe, ogrodzenia metalowe, dachówki metalowe, drabinki me-

talowe, dzwonki, kabiny kąpielowe metalowe, **19** okna niemetalowe, lufki i okienka niemetalowe, drzwi niemetalowe, schody niemetalowe, garaże niemetalowe, kabiny kąpielowe niemetalowe, szkło okienne dla budownictwa, szkło zbrojone, cegły, cement, wapno, płyty i słupy cementowe, pokrycia dachowe niemetalowe, wykładziny niemetalowe, terakota, materiały do budowy i pokrywania dróg, **37** montaż okien, drzwi, schowków i tablic rozdzielczych w budynkach, budowanie i naprawa garaży, domków letniskowych i altanek, prace murarskie i malarskie, **39** prace usługowe sprzętem budowlanym, wypożyczanie środków transportu samochodowego.

(111) **198030** (220) 2005 05 10 (210) 294764
(151) 2007 12 05 (441) 2005 08 22
(732) Cincom Systems Inc., Cincinnati, US.
(540)



(531) 25.5.5, 26.2.1

(510), (511) **09** programy komputerowe, **42** usługi związane z programami komputerowymi, a mianowicie rozwój i projektowanie systemów komputerowych i programów komputerowych dla osób trzecich oraz usługi konsultacyjne i doradztwa w związku z wymienionym rozwojem i projektowaniem systemów i programów komputerowych.

(111) **198031** (220) 2005 05 18 (210) 295201
(151) 2007 11 13 (441) 2005 08 22
(732) Maspex Wadowice Sp. z o.o., Wadowice, PL.
(540)



Kolor znaku: błękitny, biały, czerwony, pomarańczowy, zielony, żółty
(531) 5.7.11, 5.9.1, 27.5.1, 29.1.15

(510), (511) **29** mrożonki owocowe, mrożonki owocowo-warzywne, **32** proszki do sporządzania napojów, soki, soki owocowe, soki wieloowocowe, soki owocowo-warzywne, soki na bazie marchwi, napoje, napoje owocowe, napoje owocowo-warzywne, napoje na bazie marchwi, nektary, nektary owocowo-warzywne, syropy do napojów, napoje bezalkoholowe, napoje izotoniczne, napoje gazowane, napoje z witaminami, soki owocowe wzbogacone błonnikiem, soki warzywne wzbogacone błonnikiem, soki przecierowe.

(111) **198032** (220) 2005 05 18 (210) 295202
(151) 2007 11 19 (441) 2005 08 22
(732) Maspex Wadowice Sp. z o.o., Wadowice, PL.
(540)



Kolor znaku: błękitny, biały, czerwony, pomarańczowy, zielony, żółty
(531) 5.7.12, 5.7.16, 5.9.1, 27.5.1, 29.1.15

(510), (511) **29** mrożonki owocowe, mrożonki owocowo-warzywne, **32** proszki do sporządzania napojów, soki, soki owocowe, soki wieloowocowe, soki owocowo-warzywne, soki na bazie marchwi, napoje, napoje owocowe, napoje owocowo-warzywne, napoje na bazie marchwi, nektary, nektary owocowo-warzywne, syropy do napojów, napoje bezalkoholowe, napoje izotoniczne, napoje gazowane, napoje z witaminami, soki owocowe wzbogacone błonnikami, soki warzywne wzbogacone błonnikiem, soki przecierowe.

(111) **198033** (220) 2005 06 28 (210) 297050
(151) 2007 10 29 (441) 2005 10 03
(732) Jadwiga Maźnicka-Maciaszek, Warszawa, PL.
(540)



(531) 1.17.11, 3.3.15, 27.5.1

(510), (511) **35** reklamy, **39** wynajmowanie koni, wypożyczanie pojazdów, turystyka, **41** kultura fizyczna, kluby zdrowia, obozy wakacyjne, sportowe, organizowanie konferencji, imprezy sportowe, sport, wynajmowanie stadionów, rozrywka, tłumaczenia, tresura zwierząt, zawody sportowe, usługi ośrodka jeździeckiego, **43** pensjonaty dla koni, **44** hipoterapia, hodowla koni, rehabilitacja lecznicza.

(111) **198034** (220) 2005 07 06 (210) 297462
(151) 2007 11 07 (441) 2005 10 17
(732) POLBITA Sp. z o.o., Warszawa, PL.

(540) PIĘKNO W ZASIĘGU RĘKI

(510), (511) **03** kremy, emulsje, płyny, żele, oliwki, balsamy do skóry, maseczki do twarzy, podkłady barwiące, pudry do makijażu, pudry po kąpieli, mydła toaletowe, mydła dezodoryzujące, perfumy, wody toaletowe, wody kolońskie, środki do kąpieli i pod prysznic, środki do pielęgnacji włosów w tym: środki do barwienia i rozjaśniania włosów, środki do trwałej ondulacji, środki do prostowania włosów, środki do utrwalania, środki do mycia włosów-szampony w tym przeciwłupieżowe, odżywki i balsamy do włosów, środki do utrwalania fryzury: lakiery do włosów, pianki, żele, woski, brylantyny, środki do makijażu i demakijażu, środki przeznaczone do pielęgnacji i malowania ust, środki do pielęgnacji zębów i jamy ustnej, środki do pielęgnacji i malowania paznokci, środki do higieny zewnętrznych narządów płciowych, środki do opalania i chroniące przed promieniowaniem ultrafioletowym, środki do samoopalania, środki do rozjaśniania skóry, środki przeciw zmarszczkom, **44** prowadzenie salonów piękności, salonów kosmetycznych, prowadzenie salonów fryzjerskich, usługi manicure, usługi pedicure.

(111) **198035** (220) 2005 08 22 (210) 299101
(151) 2007 12 06 (441) 2005 11 28

(732) Przedsiębiorstwo Produkcyjno Handlowe CAMRO
Jacek Kamrowski, Sopot, PL.; PROSTAF Sp.j. Aleksander Łańczak,
Marek Trzaskowski, Poznań, PL.; Kalwasiński Marcin, Sopot, PL.
(540)



Kolor znaku: pomarańczowy, czarny

(531) 26.1.1, 26.1.2, 26.1.4, 27.5.1, 29.1.12

(510), (511) **09** etui na okulary, okulary, okulary słoneczne, okulary sportowe, okulary ochronne, szkła do okularów, oprawki do okularów, szkła kontaktowe, akcesoria do okularów zawarte w tej klasie, **35** usługi zgromadzenia na rzecz osób trzecich towarów ujętych w wykazie, pozwalające nabywcy wygodnie je oglądać i kupować

w wyspecjalizowanych punktach sprzedaży, sklepach, hurtowniach oraz drogą elektroniczną, w tym sklepach internetowych.

(551) wspólne prawo ochronne

(111) **198036** (220) 2005 08 22 (210) 299102
(151) 2007 12 03 (441) 2005 11 28
(732) Przedsiębiorstwo Produkcyjno Handlowe CAMRO
Jacek Kamrowski, Sopot, PL.; PROSTAF Sp.j. Aleksander Łańczak,
Marek Trzaskowski, Poznań, PL.; Kalwasiński Marcin, Sopot, PL.
(540)

BERGMAN

Kolor znaku: brązowy

(531) 27.5.1, 29.1.7

(510), (511) **09** etui na okulary, okulary, okulary słoneczne, okulary sportowe, okulary ochronne, szkła do okularów, oprawki do okularów, szkła kontaktowe, akcesoria do okularów zawarte w tej klasie, **35** usługi zgromadzenia na rzecz osób trzecich towarów ujętych w wykazie, pozwalające nabywcy wygodnie je oglądać i kupować w wyspecjalizowanych punktach sprzedaży, sklepach, hurtowniach oraz drogą elektroniczną, w tym sklepach internetowych.
(551) wspólne prawo ochronne

(111) **198037** (220) 2005 08 25 (210) 299314
(151) 2007 11 20 (441) 2005 11 28

(732) „ALEXIS II” E i M Łukasik spółka jawna, Warszawa, PL.

(540) medica-med

(510), (511) **05** materiały opatrunkowe, zioła lecznicze, nalewki, leki, preparaty medyczne do odchudzania, preparaty witaminowe, żywność dietetyczna do celów leczniczych, **10** aparatura diagnostyczna do celów medycznych, elektrokardiografy, przyrządy do fizykoterapii, urządzenia do gimnastyki leczniczej, aparaty i instrumenty medyczne, aparaty do pomiaru ciśnienia tętniczego krwi, **44** aromaterapia, chirurgia plastyczna, dentystryka, domy dla rekonwalescentów, fizjoterapia, hospicja, implantacja (wszczepianie) włosów, kliniki medyczne, lecznice, medyczna opieka pielęgniarska, usługi położnicze, pomoc medyczna, porady w zakresie farmakologii, porady psychologiczne, sanatoria, szpitale, usługi w zakresie sztucznego zapłodnienia, opieka zdrowotna, fizykoterapia.

(111) **198038** (220) 2005 09 01 (210) 299525
(151) 2007 10 19 (441) 2005 12 12

(732) BROWAR ŁOMŻA Spółka z o.o., Łomża, PL.

(540)



Kolor znaku: biały, czerwony, czarny, złoty

(531) 9.1.10, 26.1.1, 26.11.3, 27.5.1, 29.1.14

(510), (511) **32** brzeczka piwna, koktajle bezalkoholowe, lemoniady, napoje bezalkoholowe, napoje piwopodobne, piwo, piwo imbirowe, piwo słodowe, soki owocowe, woda gazowana, wyciąg z chmielu do wytwarzania piwa, **35** agencje informacji handlowej, agencje reklamowe, badanie rynku, doradztwo specjalistyczne w sprawach działalności gospodarczej, dystrybucja materiałów reklamowych stosowana jako rozpowszechnianie: próbek, druków, prospektów, broszur, gadzety reklamowe, marketing, materiały reklamowe na samochodach, opinie, sondaże, organizowanie wystaw lub targów w celach handlowych lub reklamowych, pokazy towarów, promocja sprzedaży stosowana dla osób trzecich, publikowanie tekstów reklamowych, rozpowszechnianie ogłoszeń reklamowych, rozpowszechnianie materiałów reklamowych: ulotek, prospektów, druków, rozlepianie plakatów reklamowych, uaktualnianie materiału reklamowego, wypożyczanie materiałów reklamowych, wynajem miejsc na umieszczanie ogłoszeń lub reklam, zaopatrzenie osób trzecich stosowane jako zakupy i sprzedaż produktów dla innych przedsiębiorstw, usługi umożliwiające od-

biorcom dogodny wybór i zakup towarów w hurtowni i sklepach ze sprzętem i wyrobami: środków czyszczących oraz toaletowych, środków do polerowania, szorowania, ścierania, środków perfumeryjnych, kosmetycznych, środków do pielęgnacji włosów, środków do czyszczenia zębów, środków sanitarnych do celów medycznych, substancji dietetycznych, żywności dla niemowląt, materiałów opatrunkowych, materiałów dentystycznych, środków do zwalczania robactwa, fungicydów, herbicydów, wyrobów metalowych, budowlanych materiałów metalowych, materiałów elektrycznych i energetycznych zawartych w tej klasie, wyrobów do ochrony mienia zawartych w tej klasie, wyrobów z metali nieszlachetnych nie ujętych w innych klasach, urządzeń i przyrządów: naukowych, żeglarskich, geodezyjnych, fotograficznych, kinematograficznych, optycznych, pomiarowych, sygnalizacyjnych, kontrolnych, informatycznych w tym komputerów, urządzeń do oświetlania, ogrzewania, wytwarzania pary, gotowania, chłodzenia, suszenia, wentylacji, zaopatrzenia w wodę, instalacji sanitarnych, urządzeń do poruszania się na: lądzie, wodzie, w powietrzu, wyrobów z: papieru, tektury, z tworzyw sztucznych zawartych w tej klasie, materiałów piśmienniczych i biurowych zawartych w tej klasie, materiałów i wyrobów z: kauczuku, gutaperki, gumy, azbestu, miki zawartych w tej klasie, materiałów i wyrobów izolacyjnych i uszczelniających zawartych w tej klasie, parasoli, lasek, wyrobów ze skóry i wyrobów rymarskich zawartych w tej klasie, materiałów budowlanych niemetalowych, wyrobów do budowy dróg, wyrobów meblarskich, lusterek, obrazów zawartych w tej klasie, przyborów kuchennych i gospodarstwa domowego, wyrobów szklanych, porcelanowych i ceramicznych, zawartych w tej klasie, lin, sznurów, sieci, namiotów, markiz, brezentów, żagli, toreb, materiałów obiciowych, materiałów włókienniczych zawartych w tej klasie, tkanin, wyrobów włókienniczych i tekstylnych-odzieży, obuwia, nakryć głowy, artykułów sportowych, ozdób choinkowych, sprzętu wędkarskiego, sprzętu do gier i zabaw, wyrobów i produktów spożywczych, produktów rolnych, ogrodniczych i leśnych, napoi, piwa, alkoholi, wyrobów tytoniowych w zakresie piwowarstwa: badanie rynku, opinie, sondaże, organizowanie wystaw lub targów w celach handlowych i reklamowych, pokazy towarów, reklamy: prasowe, radiowe, telewizyjne, rozpowszechnianie ogłoszeń reklamowych.

(111) **198039** (220) 2005 09 05 (210) 299693
 (151) 2007 10 22 (441) 2005 12 12
 (732) Krajowa Spółdzielcza Kasa Oszczędnościowo-Kredytowa, Sopot, PL.
 (540)



Kolor znaku: biały, niebieski, zielony
 (531) 26.4.2, 26.5.4, 27.5.1, 29.1.13
 (510), (511) **36** doradztwo finansowe, doradztwo w sprawach ubezpieczeniowych, kasy oszczędnościowe, kredytowanie, kredyty ratalne, lokaty kapitału (inwestycje kapitałowe), tworzenie kapitałów, operacje finansowe, usługi finansowe, informacje finansowe, **41** organizowanie i prowadzenie konferencji, organizowanie i prowadzenie seminariów, nauczanie, publikowanie tekstów (innych niż reklamowe), **42** projektowanie oprogramowania komputerowego, projektowanie systemów komputerowych, powielanie oprogramowania komputerowego.

(111) **198040** (220) 2005 01 31 (210) 290496
 (151) 2007 12 13 (441) 2005 05 16
 (732) Firma Produkcyjno-Handlowa „EURO-BUD”
 Władysław Brożyna, Gorlice, PL.
 (540)



(531) 1.5.1, 1.5.2, 1.17.1, 27.5.1
 (510), (511) **17** podkładki z polietylenu, taśmy izolacyjne.

(111) **198041** (220) 2005 03 11 (210) 292327
 (151) 2007 11 22 (441) 2005 06 13
 (732) DROGA KOLINSKA, Živilska industrija d.d., Ljubljana, SI.
 (540)



Kolor znaku: czerwony, żółty, czarny, granatowy, błękitny, biały, szary

(531) 3.7.6, 4.3.20, 27.5.1, 29.1.15
 (510), (511) **29** mięso, ryby, drób, dziczyzna, ekstrakty mięsne, pasty z wątróbek, pasty mięsne, smarowidła na bazie mięsa, konserwowane, suszone i gotowane owoce i warzywa, galaretki, dżemy, jaja, mleko i produkty mleczne, oleje i tłuszcze jadalne, **30** kawa, herbata, kakao, cukier, ryż, tapioka, sago, kawa nienaturalna, mąka i produkty zbożowe, chleb, wyroby cukiernicze i słodczyce, lody, miód, melasa, drożdże, proszek do pieczenia, sól, musztarda, ocet, sosy (przyprawy), przyprawy, sosy owocowe, lód, pasty nie zawarte w innych klasach.

(111) **198042** (220) 2005 03 14 (210) 292414
 (151) 2007 11 16 (441) 2005 06 27
 (732) Melitta Haushaltsprodukte GmbH & Co., Minden, DE.
 (540) wir

(510), (511) **07** worki do odkurzaczy, akcesoria do odkurzaczy, mianowicie ssawki szczelinowe, węże do odkurzaczy i wieszaki na węże do odkurzaczy, szczotki wymienne, filtry, mianowicie filtry do silników, filtry wodne, filtry do wody, filtry przeciwpylowe, filtry z aktywnym węglem ujęte w klasie 07, **11** filtry, mianowicie filtry do smarów, filtry do pary i filtry antyzapachowe ujęte w klasie 11, **16** torby na śmieci i odpadki, worki na śmieci.

(111) **198043** (220) 2005 04 04 (210) 293269
 (151) 2007 12 06 (441) 2005 07 11
 (732) Maspex Wadowice Sp. z o.o., Wadowice, PL.

(540) Kompleks prebioplus
 (510), (511) **29** mleko, galaretki jadalne, jogurt, jogurt z kawałkami owoców, kefir, produkty mleczne, produkty mleczne z owocami, napoje mleczne z sokami owocowymi, mrożone owoce, mrożone warzywa, sałatki owocowe, sałatki warzywne, napoje na bazie mleka, sery, mrożone mieszanki owocowo-warzywne, warzywa gotowane, warzywa konserwowane, warzywa suszone, napoje mleczne z dodatkiem soków z miąższem owocowym, napoje mleczne z miąższem owocowym, napoje mleczne z dodatkiem nektarów z miąższem owocowym, **30** herbata, herbatniki, słodczyce, cukierki, ciasto, pałuszki, batony zbożowe, lody spożywcze, lody spożywcze w proszku, chleb, wyroby zbożowe, wyroby z ziaren zbożowych, płatki zbożowe, płatki kukurydziane, wyroby na bazie mąki, pieczywo chrupkie, jogurt mrożony, makarony, mąka kukurydziana, mąka pszenna, przyprawy, muesli, ryż, puddingi, **32** napoje bezalkoholowe, soki, soki z błonnikiem, nektary, napoje, sok pomidorowy, syropy do napojów, soki przecierowe na bazie marchwi, soki wzbogacone witaminami, napoje wzbogacone witaminami, napoje izotoniczne, proszek do sporządzania napojów.

(111) **198044** (220) 2005 05 16 (210) 295036
 (151) 2007 10 16 (441) 2005 08 22
 (732) GLOBAL GARDEN PRODUCTS POLSKA Spółka z ograniczoną odpowiedzialnością, Baranowo, PL.

(540) stiga-numer jeden w twoim ogrodzie
 (510), (511) **07** maszyny i urządzenia dla celów rolniczych, ogrodniczych, **08** narzędzia i przyrządy sterowane ręcznie przeznaczone

dla rolnictwa i ogrodnictwa, **12** ciągniki, **35** promocja sprzedaży towarów dla osób trzecich, usługi reklamowe, **41** produkcja filmów i nagrań wideo, rozpowszechnianie filmów i nagrań wideo, usługi wydawnicze.

(111) **198045** (220) 2005 05 30 (210) 295687
 (151) 2007 10 29 (441) 2005 09 05
 (732) FOSFAN Spółka Akcyjna, Szczecin, PL.
 (540)



Kolor znaku: czerwony, biały, szary

(531) 26.4.2, 26.4.6, 27.5.1, 29.1.1, 29.1.6
 (510), (511) **01** produkty chemiczne stosowane w rolnictwie, ogrodnictwie, nawozy, w szczególności nawozy ogrodnicze stałe, zawieszono-
 we i płynne, podłoża dla ogrodnictwa, preparaty biologiczne dla rolnictwa i ogrodnictwa, **05** środki grzybobójcze i chwastobójcze, środki odstraszające owady, preparaty do sterylizacji gleb, **08** narzędzia ręczne używane w ogrodnictwie takie jak: kosiarki, kosy, przycinacze do drzew, nożyce ogrodowe, motyki, grace, grabie, łopaty, widły, **21** zraszacze do roślin i kwiatów, doniczki, końcówki wylotowe do węży do podlewania, **31** dodatki do pasz (do celów innych niż medyczne).

(111) **198046** (220) 2005 07 04 (210) 297322
 (151) 2007 12 05 (441) 2005 10 17
 (732) Żółtowski Roger, Gdynia, PL.
 (540)



Kolor znaku: niebieski

(531) 27.5.1, 29.1.4
 (510), (511) **06** wyroby ślusarskie dla wyposażenia obiektów sportowych, **28** artykuły gimnastyczne i sportowe nie objęte innymi klasami, **35** usługi prowadzenia sklepów /hurtowni z artykułami sportowymi.

(111) **198047** (220) 2006 02 01 (210) 305619
 (151) 2007 11 16 (441) 2006 05 15
 (732) ENERGIAPRO Koncern Energetyczny S.A., Wrocław, PL.
 (540)



Kolor znaku: czerwony, granatowy

(531) 26.7.1, 27.5.1, 29.1.12
 (510), (511) **09** przewody elektryczne, kable elektryczne, osprzęt do instalacji elektrycznych wewnętrznych, osprzęt do linii energetycznych napowietrznych i kablowych, urządzenia, układy do rozdziału dystrybucji i pomiaru paliw stałych, ciekłych, gazowych, energii elektrycznej i cieplnej, rozdzielnie i rozdzielnice elektryczne, stacje elektroenergetyczne, **35** pośrednictwo handlowe polegające na kojarzeniu kontrahentów w zawieraniu transakcji kupna i sprzedaży towarów i usług z zakresu systemów bezprzewodowego przesyłania danych, usługi w zakresie zarządzania zbiorami informatycznymi, **37** usługi w zakresie budowy, rozbudowy i modernizacji urządzeń telekomunikacji, teletechniki i systemów komputerowych dla potrzeb sieci elektroenergetycznych ciepłych, wodociągowych, **38** usługi w zakresie łączności z zastosowaniem sieci bezprzewodowych, organizowania systemów transmisyjnych, transmisji dźwięku i obrazu, zleceń przywoławczych z zastosowaniem sieci, **39** usługi w zakresie dystrybucji prądu elektrycznego, dystrybucja energii, **40** produkcja energii, w tym energii elektrycznej, **42** usługi doradcze i projektowe budowy i rozbudowy urządzeń telekomunikacji, telemechaniki, systemów komputerowych dla potrzeb sieci elektroenergetycznych.

(111) **198048** (220) 2006 02 16 (210) 306238
 (151) 2007 11 30 (441) 2006 05 29
 (732) Polski Związek Inżynierów i Techników Budownictwa, Warszawa, PL.
 (540)



Kolor znaku: biały, czarny, czerwony

(531) 1.17.11, 27.5.1, 29.1.13
 (510), (511) **16** czasopisma, druki firmowe, etykiety, fotografie, folde-
 ry, kalendarze, koperty na listy, książki, notesy papierowe, prospek-
 ty, przybory do pisania, reprodukcje graficzne, wizytówki, zeszyty, publikacje, materiały szkoleniowe i instruktażowe (z wyjątkiem apar-
 atów), plakaty, afisze, albumy, makiety architektoniczne, broszury, segregatory na dokumenty, materiały drukowane, gazety, katalogi, materiały piśmienne, naklejki, plany, segregatory, skoroszyty i tecz-
 ki na dokumenty, **35** promocja sprzedaży usług i towarów dla osób trzecich, **41** organizowanie konkursów, organizowanie i prowadzenie kongresów, konferencji, seminariów, sympozjów, publikacja on-
 line książek i periodyków, publikowanie książek.

(111) **198049** (220) 2006 02 23 (210) 306557
 (151) 2007 11 19 (441) 2006 05 29
 (732) BONGRAIN S.A., Viroflay, FR.
 (540) BILACT
 (510), (511) **29** mleko, mleko w proszku i produkty mleczne.

(111) **198050** (220) 2006 02 23 (210) 306559
 (151) 2007 11 19 (441) 2006 05 29
 (732) BONGRAIN S.A., Viroflay, FR.
 (540) TWAROGEN
 (510), (511) **29** mleko, sery, produkty serowe, produkty mleczne.

(111) **198051** (220) 2006 02 23 (210) 306560
 (151) 2007 11 19 (441) 2006 05 29
 (732) BONGRAIN S.A., Viroflay, FR.
 (540) FROMOS
 (510), (511) **29** mleko, sery, proszek serowy i produkty mleczne.

(111) **198052** (220) 2006 02 23 (210) 306561
 (151) 2007 11 19 (441) 2006 05 29
 (732) BONGRAIN S.A., Viroflay, FR.
 (540) YOGOS
 (510), (511) **29** mleko, produkty mleczne, jogurt, proszek jogurtowy.

(111) **198053** (220) 2006 04 03 (210) 308582
 (151) 2007 10 19 (441) 2006 07 10
 (732) Zakład Przetwórstwa Mięsnego „POL-SMAK” s.c. Halina Połomska, Robert Połomski, Kruszwica, PL.
 (540)



Kolor znaku: czerwony, czarny, szary, jasnobrązowy, zielony
 (531) 5.1.3, 7.1.1, 24.7.1, 26.11.3, 27.5.1, 29.1.15

(510), (511) **29** wyroby mięsno-wędliniarskie, mięso zwierząt rzeźnych, bekony, tusze, ćwierćtusze, mięso porcjowane świeże, mrożone i wędzone, mięso mielone, wyroby wędliniarskie i garmażeryjne na bazie mięsa, konserwy mięsne, konserwy mięsno-warzywne, mięso konserwowane, ekstrakty mięsne, tłuszcze zwierzęce surowe i topione, **42** rzeczoznawstwo w zakresie mięsa i żywca.

(111) **198054** (220) 2006 04 18 (210) 309700
(151) 2007 10 02 (441) 2006 07 24
(732) VOLKSWAGEN AG, Wolfsburg, DE.

(540) Volkswagen LifeTime

(510), (511) **36** usługi ubezpieczeniowe, ubezpieczenia od kosztów napraw pogwarancyjnych pojazdów.

(111) **198055** (220) 2006 04 19 (210) 309724
(151) 2007 11 27 (441) 2006 07 24
(732) „ANIGER” Spółka z ograniczoną odpowiedzialnością,

Ostrów Wielkopolski, PL.

(540)



Kolor znaku: granatowy, szary

(531) 26.1.2, 27.5.1, 29.1.4, 29.1.6

(510), (511) **09** aparatura kontrolno-pomiarowa i kontrolno-sterująca, dystrybutory paliwa silnikowego dla stacji obsługi, kontenerowe stacje paliw, stacje paliw LPG, wskaźniki benzyny, liczydła, pompy paliwa, instalacje elektryczne i systemy do zdalnego sterowania procesami przemysłowymi, komputery i urządzenia peryferyjne, przyrządy i instrumenty pomiarowe, kontrolne, badawcze, nawigacyjne, urządzenia do przekazywania informacji telekomunikacyjnych i informatycznych, **35** usługi w zakresie reklamy, biznesu zarządzania, działalności handlowej polegającej na kojarzeniu kontrahentów, prowadzenia interesów osób trzecich, usługi marketingowe i doradcze, doradztwo handlowe, prowadzenie sklepu i hurtowni z paliwami stałymi, ciekłymi, gazowymi oraz produktami pochodnymi, materiałami budowlanymi i wyposażeniem sanitarnym, wyrobami metalowymi oraz sprzętem i wyposażeniem hydraulicznym i grzewczym, maszynami, urządzeniami i meblami biurowymi, komputerami, urządzeniami peryferyjnymi, oprogramowaniem, sprzętem telekomunikacyjnym, działalność agentów, **37** usługi budowlane, usługi budowlane w zakresie transportu drogowego, kolejowego, wodnego i rurociągowego, usługi w zakresie prowadzenia stacji paliw, budowy, napraw, konserwacji, remontów i modernizacji stacji benzynowych, LPG, rozlewni i baz paliw, urządzeń i instalacji rafineryjnych i petrochemicznych, dystrybutorów paliw, zbiorników paliwowych, oraz środków transportu, usługi serwisowe gwarancyjne i pogwarancyjne, usługi w zakresie instalowania, naprawy i konserwacji maszyn ogólnego przeznaczenia, elektrycznej aparatury rozdzielczej i sterowniczej, usługi w zakresie wykonawstwa instalacji ciepłych, wodnych, wentylacyjnych i gazowych.

(111) **198056** (220) 2006 05 11 (210) 310590
(151) 2007 11 12 (441) 2006 08 21
(732) BERLIN-CHEMIE AG, Berlin, DE.

(540) RETANOR

(510), (511) **05** preparaty farmaceutyczne, dietetyczne substancje przystosowane do celów medycznych.

(111) **198057** (220) 2006 05 18 (210) 310858
(151) 2007 11 30 (441) 2006 08 21
(732) FIRMA HANDLOWA „SK” Spółka Jawna Stanisław Gawor, Krzysztof Mandziej, Jelenia Góra, PL.

(540)



Kolor znaku: niebieski, czerwony, czarny

(531) 26.4.4, 27.5.1, 29.1.13

(510), (511) **24** odzież, obuwie, nakrycia głowy, **25** tkaniny, franki, pościel.

(111) **198058** (220) 2006 05 18 (210) 310863
(151) 2007 11 30 (441) 2006 08 21

(732) Międzynarodowe Targi Poznańskie Spółka z o.o., Poznań, PL.

(540) BUY POLAND

(510), (511) **35** organizacja wystaw w celach handlowych lub reklamowych, **41** organizacja wystaw w celach związanych z kulturą lub edukacją.

(111) **198059** (220) 2006 05 26 (210) 311299
(151) 2007 11 27 (441) 2006 09 04

(732) Puratos Polska Sp. z o.o., Janikowo k.Poznania, PL.

(540)



Kolor znaku: brązowy, żółty, biały

(531) 24.3.1, 27.5.1, 29.1.13

(510), (511) **30** artykuły spożywcze, w tym piekarnicze i ciastkarskie oraz artykuły spożywcze w postaci półproduktów i produktów finalnych wszystkie w/w zawarte w tej klasie.

(111) **198060** (220) 2006 05 26 (210) 311300
(151) 2007 11 27 (441) 2006 09 04

(732) Puratos Polska Sp. z o.o., Janikowo k/Poznania, PL.

(540)



Kolor znaku: czarny, czerwony, niebieski, żółty

(531) 5.3.11, 5.3.13, 5.3.15, 27.5.1, 29.1.14

(510), (511) **30** artykuły spożywcze, w tym piekarnicze i ciastkarskie oraz artykuły spożywcze w postaci półproduktów i produktów finalnych wszystkie w/w zawarte w tej klasie.

(111) **198061** (220) 2006 05 26 (210) 311301
(151) 2007 11 28 (441) 2006 09 04

(732) Puratos Polska Sp. z o.o., Janikowo k/Poznań, PL.
(540)



Kolor znaku: czerwony, biały, pomarańczowy i jego odcienie
(531) 1.3.13, 1.3.15, 1.15.9, 26.13.25, 27.5.1, 27.5.2, 27.5.3, 29.1.13
(510), (511) **30** artykuły spożywcze, w tym piekarnicze i ciastkarskie oraz artykuły spożywcze w postaci półproduktów i produktów finalnych wszystkie w/w zawarte w tej klasie.

(111) **198062** (220) 2006 05 26 (210) 311302
(151) 2007 11 27 (441) 2006 09 04
(732) Puratos Polska Sp. z o.o., Janikowo k/Poznań, PL.
(540)



Kolor znaku: żółty, czarny, pomarańczowy
(531) 24.17.5, 24.17.7, 26.11.3, 26.11.12, 27.5.1, 27.7.1, 29.1.13
(510), (511) **30** artykuły spożywcze, w tym piekarnicze i ciastkarskie oraz artykuły spożywcze w postaci półproduktów i produktów finalnych wszystkie w/w zawarte w tej klasie.

(111) **198063** (220) 2006 05 26 (210) 311303
(151) 2007 11 27 (441) 2006 09 04
(732) Puratos Polska Sp. z o.o., Janikowo k/Poznań, PL.
(540)



Kolor znaku: ciemnoniebieski, różowy
(531) 27.5.1, 27.5.3, 29.1.12
(510), (511) **30** artykuły spożywcze, w tym piekarnicze i ciastkarskie oraz artykuły spożywcze w postaci półproduktów i produktów finalnych wszystkie w/w zawarte w tej klasie.

(111) **198064** (220) 2006 06 01 (210) 311458
(151) 2007 10 23 (441) 2006 09 04
(732) P.P.H.U. „BEJ” Jerzy Wiśniewski, Aleksandrów Łódzki, PL.
(540) bej
(510), (511) **25** odzieżowe wyroby dziewiarskie, wyroby pończosznicze, rajtuzy, skarpetki, podkolanówki, getry.

(111) **198065** (220) 2006 06 05 (210) 311591
(151) 2007 11 20 (441) 2006 09 18
(732) MIRALEX Sp. z o.o., Piła, PL.

(540) DENTAL MIRALEX
(510), (511) **03** preparaty do pielęgnacji jamy ustnej nie do celów leczniczych, środki do czyszczenia zębów, dezodoranty osobiste, **05** produkty farmaceutyczne i inne środki do celów leczniczych, środki sanitarne i odkażające stosowane w lecznictwie i higienie osobistej, materiały opatrunkowe, dezodoranty inne niż osobiste, materiały dentystyczne.

(111) **198066** (220) 2006 06 07 (210) 311730
(151) 2007 11 06 (441) 2006 09 18
(732) Jerzy Mikulski, Katowice, PL.
(540)



(531) 27.5.1
(510), (511) **41** organizowanie i prowadzenie szkoleń, konferencji, seminariów, sympozjów i kongresów, publikowanie materiałów z działalności szkoleniowo-naukowej.

(111) **198067** (220) 2006 06 08 (210) 311817
(151) 2007 11 05 (441) 2006 09 18
(732) Galeria Centrum Spółka z o.o., Warszawa, PL.
(540)

Barbara B.

(531) 27.5.1
(510), (511) **14** amulety jako biżuteria, biżuteria, szkatułki na biżuterię z metali szlachetnych, bransoletki do zegarków, breloczki, breloczki do kluczy wymyślne, budziki, ozdoby z bursztynu, buteleczki z metali szlachetnych, zegarki, druciki z metali szlachetnych jako biżuteria, ozdoby z dżetów, kolczyki, spinki do krawatów, łańcuszki jako biżuteria, naszyjniki jako biżuteria, perły jako biżuteria, pierścionki, **18** aktówki, dyplomaty, futra, skórzane etui na klucze, kufarki na kosmetyki, kufry podróżne, laski, łańcuszki do portfeli nie z metali szlachetnych, parasole, parasole przeciwsłoneczne, parasolki, skórzane paski, plecaki, pokrowce na parasole, portfele, portmonetki, portmonetki nie z metali szlachetnych, sakiewki ze skóry, sakiewki ze skóry do pakowania, siatki na zakupy, teczki skórzane, torby na kółkach, torby na zakupy, torby plażowe, torby podróżne, torby turystyczne, torebki damskie, walizeczki, walizki, **25** bandany na szyję, berety, bezrękawniki, bielizna, bielizna damska, biustonosze, bluzki koszulowe, boa na szyję, buty, chusty, czepki kąpielowe, fulary, apaszki, garnitury, getry, gorsety, halki, półhalki, kalesony, kalosze, kapelusze, kostiumy kąpielowe, koszule, kurtki wełniane lub futrzane z kapturem, legginsy, nakrycia głowy, obuwie, odzież damska, odzież z imitacji skóry, odzież ze skóry, palta, pantofle domowe, peleryny, piżamy, płaszcze, płaszcze kąpielowe, podkoszulki, podwiązki, podwiązki do pończoch, pończochy, półbuty, prochowce, rajstopy, rękawiczki, sandały, skarpetki, spodnie, spódnice, staniczki, staniki, stroje kąpielowe, sukienki, swetry, szale, szaliki, szelki, szlafroki, T-shirty, ubrania damskie.

(111) **198068** (220) 2006 06 19 (210) 312190
(151) 2007 11 12 (441) 2006 10 02
(732) EUROPAL Spółka z o.o., Warszawa, PL.
(540) TRANSFER PALET-POOL PALETOWY EUROPAL
(510), (511) **20** niemetalowe palety transportowe i załadowczo-wyładowcze, **37** regeneracja i naprawa palet, **39** organizacja przewożenia ładunków, wynajmowania pojazdów, wynajmowania magazynów, dystrybucji towarów i przesyłek, informacja o składowaniu i transporcie, usługi wypożyczania przenośnych konstrukcji do składowania i transportu, wypożyczanie palet.

(111) **198069** (220) 2006 02 24 (210) 306619
 (151) 2007 11 19 (441) 2006 05 29
 (732) Biuro Handlowe „OPALEX” Sp. z o.o., Wałbrzych, PL.
 (540) OPALLEX
 (510), (511) **17** folie na bazie polichlorku winylu, w tym samoprzylepne oraz jedno i wielowarstwowe, przeznaczone szczególnie dla górnictwa, zwłaszcza o własnościach trudnopalnych i antyelektrostatycznych, **22** tkaniny lutniowe, zwłaszcza dla górnictwa, tkaniny powlekane, impregnowane o właściwościach antyelektrostatycznych i trudnopalnych, przeznaczone szczególnie dla górnictwa, **35** zgromadzenie specjalistycznych folii i tkanin, zwłaszcza przeznaczonych dla górnictwa, w hurtowni celem ich sprzedaży.

(111) **198070** (220) 2006 02 26 (210) 306645
 (151) 2007 10 18 (441) 2006 05 29
 (732) Zakłady Mięsne Mysłowice „Mysław” Spółka z o.o., Mysłowice, PL.
 (540)



Kolor znaku: biały, niebieski, granatowy, czerwony, ciemnozielony, ciemnofośsiowy, jasnofośsiowy
 (531) 8.5.1, 25.1.1, 27.5.1, 29.1.15
 (510), (511) **29** szynka.

(111) **198071** (220) 2006 02 28 (210) 306778
 (151) 2007 12 06 (441) 2006 06 12
 (732) ANCORA COLLECTION Wiesława Ciępka i Andrzej Ciępka s.c., Poraj, PL.
 (540)



Kolor znaku: czarny, żółty
 (531) 26.4.1, 27.5.1, 29.1.12
 (510), (511) **25** okrycia i odzież dziane i szydełkowe, dziane i szydełkowe pulowery, rozpinane swetry, bielizna, obuwie, nakrycia głowy, odzież plażowa, odzież sportowa, odzież ze skóry i imitacji skóry, kurtki, paski, **35** prowadzenie sklepu i hurtowni z artykułami odzieżowymi, **40** krawiectwo lekkie, dziewiarstwo maszynowe.

(111) **198072** (220) 2006 03 06 (210) 307018
 (151) 2007 11 09 (441) 2006 06 12
 (732) General Nutrition Investment Company, Phoenix, US.
 (540) PREVENTIVE NUTRITION
 (510), (511) **05** suplementy żywności, preparaty farmaceutyczne i weterynaryjne, środki sanitarne do celów medycznych, substancje dietetyczne do celów medycznych, żywność dla niemowląt, plastry, materiały opatrunkowe, materiały do plombowania zębów, woski dentystyczne, środki dezynfekujące, środki do zwalczania robac-

two, fungicydy, herbicydy, **29** napoje i koktajle z owoców lub protein żywnościowych zmiksowanych z mlekiem, jogurtem lub innymi dodatkami, napoje i koktajle zawierające owoce i warzywa, aromatyzowane napoje i koktajle z owoców lub protein żywnościowych zmiksowanych z mlekiem, jogurtem lub innymi dodatkami, w tym czekoladowe, waniliowe, owocowe lub napoje i koktajle warzywne, zawierające soję, olej owsiany, olej sojowy, kreatynę, dekstrozę, proteiny serwatkowe, mleko beztłuszczowe, jogurt, mleko, proteiny mleczne, koncentraty zawierające soję, olej owsiany, kreatynę, olej sojowy, dekstrozę, proteiny spożywcze, mleko beztłuszczowe, proteiny mleczne lub proteiny serwatkowe o smaku czekoladowym, waniliowym, owocowym lub warzywnym, batoniki zawarte w tej klasie zawierające soję, olej sojowy, olej owsiany, kreatynę, dekstrozę, mleko beztłuszczowe, jogurt, mleko, proteiny spożywcze lub proteiny serwatkowe, w tym czekoladowe, waniliowe, owocowe lub warzywne o smaku soi, zawierające olej owsiany, kreatynę, olej sojowy, dekstrozę, proteiny serwatkowe i mleko odłuszczone, mięso, ryby, drób i dziczyzna, ekstrakty mięsne, konserwowane, suszone i gotowane owoce i warzywa, galaretki, dżemy, kompoty, jajka, mleko i produkty mleczne, tłuszcze i oleje jadalne, **35** usługi w zakresie gromadzenia na rzecz osób trzecich zdrowej żywności, suplementów żywności, suplementów odżywczych, ziół, witamin, produktów odżywczych przyjmowanych przy uprawianiu sportów, produktów i odzieży do fitnessu, kosmetyków, produktów do pielęgnacji ciała, produktów do ćwiczeń diagnostycznych i aromaterapii, w celu dogodnego obejrzenia i umożliwienia dokonania zakupu wymienionych towarów, usługi reklamowe, usługi w zakresie zarządzania działalnością gospodarczą, usługi w zakresie administracji działalnością gospodarczą, usługi w zakresie prac biurowych.

(111) **198073** (220) 2006 03 06 (210) 307019
 (151) 2007 11 09 (441) 2006 06 12

(732) General Nutrition Investment Company, Phoenix, US.

(540) PRO PERFORMANCE

(510), (511) **05** suplementy żywności, preparaty weterynaryjne, żywność dla niemowląt, plastry, materiały opatrunkowe, materiały do plombowania zębów, woski dentystyczne, środki dezynfekujące, środki do zwalczania robactwa, fungicydy, herbicydy, **29** napoje i koktajle z owoców lub protein żywnościowych zmiksowanych z mlekiem, jogurtem lub innymi dodatkami, napoje i koktajle zawierające owoce i warzywa, aromatyzowane napoje i koktajle z owoców lub protein żywnościowych zmiksowanych z mlekiem, jogurtem lub innymi dodatkami, w tym czekoladowe, waniliowe, owocowe lub napoje i koktajle warzywne, zawierające soję, olej owsiany, olej sojowy, kreatynę, dekstrozę, proteiny serwatkowe, mleko beztłuszczowe, jogurt, mleko, proteiny mleczne, koncentraty zawierające soję, olej owsiany, kreatynę, olej sojowy, dekstrozę, proteiny spożywcze, mleko beztłuszczowe, proteiny mleczne lub proteiny serwatkowe o smaku czekoladowym, waniliowym, owocowym lub warzywnym, batoniki zawarte w tej klasie zawierające soję, olej sojowy, olej owsiany, kreatynę, dekstrozę, mleko beztłuszczowe, jogurt, mleko, proteiny spożywcze lub proteiny serwatkowe, w tym czekoladowe, waniliowe, owocowe lub warzywne o smaku soi, zawierające olej owsiany, kreatynę, olej sojowy, dekstrozę, proteiny serwatkowe i mleko odłuszczone, mięso, ryby, drób i dziczyzna, ekstrakty mięsne, konserwowane, suszone i gotowane owoce i warzywa, galaretki, dżemy, kompoty, jajka, mleko i produkty mleczne, tłuszcze i oleje jadalne, **35** usługi w zakresie gromadzenia na rzecz osób trzecich zdrowej żywności, suplementów żywności, suplementów odżywczych, ziół, witamin, produktów odżywczych przyjmowanych przy uprawianiu sportów, produktów i odzieży do fitnessu, kosmetyków, produktów do pielęgnacji ciała, produktów do ćwiczeń diagnostycznych i aromaterapii, w celu dogodnego obejrzenia i umożliwienia dokonania zakupu wymienionych towarów, usługi reklamowe, usługi w zakresie zarządzania działalnością gospodarczą, usługi w zakresie administracji działalnością gospodarczą, usługi w zakresie prac biurowych.

(111) **198074** (220) 2006 03 06 (210) 307049
 (151) 2007 11 21 (441) 2006 06 12

(732) JUTRZENKA Spółka Akcyjna, Bydgoszcz, PL.

(540) BRANDO PICANTE

(510), (511) **05** słodycze do celów leczniczych, w tym pikantne, **30** wyroby cukiernicze, wyroby piekarnicze, słodycze, wafle, batony, czekolady, cukierki, cukierki pikantne, czekoladki, żelki, żelki z na-

dziem, gumy do żucia, galaretki, galaretki nadziewane, ciastka, lody, lody pikantne.

(111) **198075** (220) 2006 03 06 (210) 307051
(151) 2007 11 21 (441) 2006 06 12
(732) JUTRZENKA Spółka Akcyjna, Bydgoszcz, PL.
(540) PICANTE

(510), (511) **05** słodczyce do celów leczniczych, w tym pikantne, **30** wyroby cukiernicze, wyroby piekarnicze, słodczyce, wafle, batony, czekolady, cukierki, cukierki pikantne, czekoladki, żelki, żelki z nadzieniem, gumy do żucia, galaretki, galaretki nadziewane, ciastka, lody, lody pikantne.

(111) **198076** (220) 2006 03 09 (210) 307387
(151) 2007 12 06 (441) 2006 06 12
(732) STADA Arzneimittel AG, Bad Vilbel, DE.
(540) APRISTAD

(510), (511) **05** produkty farmaceutyczne i weterynaryjne, środki higieniczne do celów medycznych, substancje dietetyczne do celów leczniczych, żywność dla niemowląt, plastry, materiały opatrunkowe, materiały do plombowania zębów, woski dentystyczne, środki odkażające, środki do zwalczania robactwa, fungicydy, herbicydy.

(111) **198077** (220) 2006 03 20 (210) 307947
(151) 2007 12 07 (441) 2006 06 26
(732) CAPITOL Sp. z o.o., Łódź, PL.
(540) CAPITOL

(510), (511) **03** wyroby perfumeryjne i kosmetyczne do pielęgnacji i upiększania ciała, oczu, rąk i paznokci, włosów, nóg i stóp w postaci kremu, emulsji, szamponu, żelu, lotionu i dezodorantu, farby do włosów, kremy koloryzujące do włosów, płyny do trwałej ondulacji, lakiery do włosów, lakiery do paznokci, zmywacze do paznokci, kredki do brwi, powiek i ust, pomadki do ust.

(111) **198078** (220) 2006 03 21 (210) 308018
(151) 2007 11 21 (441) 2006 06 26
(732) Dr. Mielimonka GLOBAL GROUP Spółka z o.o., Radom, PL.
(540)



Kolor znaku: ciemnogrnatowy, granatowy, biały
(531) 27.5.1, 29.1.4, 29.1.6

(510), (511) **03** wyroby perfumeryjne, kosmetyczne i higieniczne do pielęgnacji i upiększania nóg i stóp w postaci kremu, emulsji, szamponu, żelu, lotionu, dezodorantu, **05** środki kosmetyczne o działaniu leczniczym przeznaczone do pielęgnacji i ochrony nóg i stóp.

(111) **198079** (220) 2006 03 28 (210) 308344
(151) 2007 10 18 (441) 2006 07 10
(732) BIO-ACTIVE DYSTRYBUCJA Sp. z o.o., Warszawa, PL.
(540)



Kolor znaku: czerwony, żółty, biały

(531) 1.3.1, 26.2.1, 26.4.2, 27.5.1, 29.1.13
(510), (511) **30** herbata, herbaty owocowe, napoje na bazie herbaty.

(111) **198080** (220) 2006 04 04 (210) 308903
(151) 2007 11 12 (441) 2006 07 10
(732) „GE Money Bank” S.A., Gdańsk, PL.

(540)



Kolor znaku: różowy

(531) 27.5.1, 29.1.1
(510), (511) **09** karty kredytowe, karty płatnicze elektroniczne, bankomaty, **36** usługi w zakresie: bankowości, emisji bonów wartościowych, doradztwa w sprawach finansowych i ubezpieczeniowych, operacji finansowych, pośrednictwa giełdowego, gwarancji, informacji bankowej, inwestycji kapitałowych, lokat kapitałowych, obsługi kart debetowych i kart kredytowych, kredytowania, spłat ratalnych, maklerstwa giełdowego, powiernictwa, finansowania pożyczek, ubezpieczeń, pożyczek pod zastaw.

(111) **198081** (220) 2006 04 04 (210) 308904
(151) 2007 11 12 (441) 2006 07 10
(732) „GE Money Bank” S.A., Gdańsk, PL.
(540)



Kolor znaku: różowy

(531) 27.5.1, 29.1.1
(510), (511) **09** karty kredytowe, karty płatnicze elektroniczne, bankomaty, **36** usługi w zakresie: bankowości, emisji bonów wartościowych, doradztwa w sprawach finansowych i ubezpieczeniowych, operacji finansowych, pośrednictwa giełdowego, gwarancji, informacji bankowej, inwestycji kapitałowych, lokat kapitałowych, obsługi kart debetowych i kart kredytowych, kredytowania, spłat ratalnych, maklerstwa giełdowego, powiernictwa, finansowania pożyczek, ubezpieczeń, pożyczek pod zastaw.

(111) **198082** (220) 2006 04 13 (210) 309471
(151) 2007 11 15 (441) 2006 07 24
(732) „MONSANTO POLSKA” Spółka z o.o., Warszawa, PL.
(540) CASTILLE
(510), (511) **31** nasiona rzepaku.

(111) **198083** (220) 2006 04 13 (210) 309473
(151) 2007 11 15 (441) 2006 07 24
(732) „MONSANTO POLSKA” Spółka z o.o., Warszawa, PL.
(540) CALIFORNIUM
(510), (511) **31** nasiona rzepaku.

(111) **198084** (220) 2006 04 13 (210) 309474
(151) 2007 11 15 (441) 2006 07 24
(732) „MONSANTO POLSKA” Spółka z o.o., Warszawa, PL.
(540) CABRIOLET
(510), (511) **31** nasiona rzepaku.

(111) **198085** (220) 2006 04 20 (210) 309789
(151) 2007 10 15 (441) 2006 07 24
(732) P.P.H.U. „ADAMIL” S.C. Andrzej i Anna Milczarek, Warszawa, PL.
(540)



Kolor znaku: złoty

(531) 26.11.1, 27.5.1, 29.1.2
(510), (511) **25** odzież, bielizna, obuwie.

(111) **198086** (220) 2006 04 25 (210) 309966
(151) 2007 12 05 (441) 2006 08 07
(732) Maspex Wadowice Sp. z o.o., Wadowice, PL.

(540)



(531) 11.1.1, 11.3.2, 26.2.1, 27.5.1

(510), (511) **29** śmietanka do kawy, **30** bezmleczne środki do zabielenia kawy, herbaty, zup, sosów, kakao, zabieleniec do kawy, aromaty do kawy naturalnej i kawy zbożowej.(111) **198087** (220) 2006 04 25 (210) 310001
(151) 2007 12 10 (441) 2006 08 07

(732) Bausch & Lomb Incorporated, Rechester, US.

(540) OPTIMA

(510), (511) **09** optyczne soczewki kontaktowe, pojemniki na optyczne soczewki kontaktowe, oprogramowanie do komputerów z zakresu pielęgnacji i leczenia oczu.(111) **198088** (220) 2006 05 23 (210) 311080
(151) 2007 11 07 (441) 2006 09 04

(732) T-Mobile Deutschland GmbH, Bonn, DE.

(540) SIMPLY CLOSER

(510), (511) **09** urządzenia elektryczne, elektroniczne, optyczne, pomiarowe, sygnalizacyjne, kontrolne, nadzorujące, urządzenia i przyrządy dydaktyczne zawarte w tej klasie, karty chipowe, urządzenia do nagrywania, transmisji, przetwarzania lub reprodukcji dźwięku, obrazu lub danych, nośniki danych odczytywalne maszynowo lub komputerowo, sprzęt do przetwarzania danych i komputery, programy i oprogramowanie komputerowe, **16** papier, tektura i wyroby z tych materiałów zawarte w tej klasie, druki, karty drukowane i/lub ozdobione wypukłym wzorem wykonane z kartonu lub plastiku, materiały introligatorskie, fotografie, materiały piśmiennicze, kleje do materiałów piśmienniczych lub do celów domowych, materiały przeznaczone dla artystów, pędzle malarskie, maszyny do pisania i sprzęt biurowy (z wyjątkiem mebli), materiały szkoleniowe i instruktażowe (z wyjątkiem aparatów), materiały z tworzyw sztucznych do pakowania (zawarte w tej klasie), czcionki drukarskie, matryce, **35** usługi reklamowe, usługi w zakresie zarządzania w działalności handlowej, usługi w zakresie administrowania w działalności handlowej, prace biurowe, usługi w zakresie baz danych, w szczególności kompilacji danych i informacji, **36** usługi ubezpieczeniowe, usługi finansowe, usługi monetarne, majątek nieruchomy, **38** usługi telekomunikacyjne, usługi w zakresie eksploatacji i wypożyczenia sprzętu telekomunikacyjnego, usługi w zakresie baz danych, w szczególności kompilacji i dostarczania informacji, **41** usługi edukacyjne i szkoleniowe, usługi rozrywkowe, usługi w zakresie działalności sportowej i kulturalnej, **42** usługi w zakresie badań naukowych i technicznych oraz badania i projekty z tym związane, analizy przemysłowe i usługi badawcze, projektowanie i rozwój sprzętu i programów komputerowych, usługi tworzenia oprogramowania do baz danych, usługi w zakresie wypożyczenia sprzętu przetwarzających dane i komputerów, usługi w zakresie projektowania i planowania sprzętu telekomunikacyjnego, planowania projektów technicznych, usługi w zakresie leasingowania czasu dostępu do baz danych.

(111) **198089** (220) 2006 05 25 (210) 311183
(151) 2007 12 03 (441) 2006 09 04

(732) NOVARTIS AG, Bazylea, CH.

(540) ZAPILUX

(510), (511) **05** preparaty farmaceutyczne dla ludzi.(111) **198090** (220) 2006 05 29 (210) 311271
(151) 2007 11 27 (441) 2006 09 04

(732) ZAKŁAD KONCENTRATÓW SPOŻYWCZYCH Zbigniew Olczak, Świętochłowice, PL.

(540) SAVARRO

(510), (511) **29** buliony, koncentraty na bulionach, galaretki jadalne, kazeina do celów spożywczych, koncentraty rosółu, ekstrakty mięsa, galaretki mięsne, proteiny spożywcze, surowce do produkcji tłuszczu jadalnych, składniki do przyrządzania zup, sałatki warzywne, soki warzywne do przyrządzania potraw, warzywa gotowane, warzywa konserwowe, warzywa suszone, zioła ogrodowe konserwowane, zupy, żelatyna spożywcza, paszety mięsne, **30** aromaty jako preparaty do żywności, zagęszczacze do kiełbasy, sosy do mięsa, paszteciki w cieście, pizze, placki, spaghetti, ciasto w proszku, przyprawy, produkty żywnościowe ze skrobi, słodziki, sosy pomidorowe, sosy sałatkowe, sosy sojowe, sól kuchenna, zagęszczacze stosowane przy gotowaniu produktów spożywczych, żywność na bazie mąki, dodatki smakowe dla przemysłu mięsnego, sosy mięsne, **31** zioła ogrodowe świeże, warzywa świeże.

(111) **198091** (220) 2005 09 15 (210) 300078

(151) 2007 10 02 (441) 2005 12 27

(732) POSSERWIS Sp. z o.o., Kraków, PL.

(540)



Kolor znaku: szary, bordowy

(531) 24.15.2, 27.5.1, 29.1.12

(510), (511) **35** agencje importowo-eksportowe, agencje informacji handlowej, agencje reklamowe, aukcje publiczne, badania opinii publicznej, analiza kosztów, badania w dziedzinie działalności gospodarczej, badanie rynku, dekorowanie wystaw sklepowych, doradztwo w zakresie organizowania i prowadzenia działalności gospodarczej, doradztwo w zakresie zarządzania działalnością gospodarczą, doradztwo w zakresie zarządzania personalnego, dobór personelu za pomocą metod psychotechnicznych, dystrybucja materiałów reklamowych, dystrybucja próbek, ekspertyzy w działalności gospodarczej, fotokopiowanie, informacja handlowa, informacja o działalności gospodarczej, komputerowe zarządzanie plikami, manekiny do celów reklamowych i promowania sprzedaży, obróbka tekstów, organizacja wystaw w celach handlowych lub reklamowych, organizowanie targów w celach handlowych lub reklamowych, pozyskiwanie danych do komputerowych baz danych, pokazy towarów, pozyskiwanie informacji o działalności gospodarczej, profesjonalne zarządzanie działalnością artystyczną, projektowanie systemów organizacyjnych w działalności gospodarczej, promocja sprzedaży, publikowanie tekstów reklamowych, reklama za pośrednictwem sieci komputerowej, reklamy korespondencyjne, prasowe, radiowe, telewizyjne, rozlepianie plakatów reklamowych, rozpowszechnianie ogłoszeń reklamowych, rozpowszechnianie materiałów reklamowych, sondaże opinii, sortowanie danych w bazach komputerowych, promocja sprzedaży dla osób trzecich, systematyzacja danych do komputerowych baz danych, uaktualnianie materiału reklamowego, wycena działalności handlowej, wynajmowanie powierzchni na cele reklamowe, wynajem czasu reklamowego we wszystkich środkach przekazu, wynajem dystrybutorów automatycznych, wynajmowanie miejsc na umieszczanie ogłoszeń lub reklam, wypożyczanie maszyn i urządzeń dla biura, wypożyczanie materiałów reklamowych.

(111) **198092** (220) 2005 09 26 (210) 300464

(151) 2007 10 19 (441) 2006 01 09

(732) FIRMA W. SZCZEPANIAK Spółka z o.o., Poznań, PL.

(540)



(531) 5.1.1, 26.4.1, 27.5.1

(510), (511) **35** doradztwo w zakresie prowadzonej działalności gospodarczej, zarządzanie działalnością gospodarczą, usługi reklamowe, organizowanie wystaw i targów w celach handlowych i reklamowych, usługi w zakresie rekrutacji pracowników, prowadzenie sklepów i hurtowni w zakresie: grzybów, kwiatów, ozdobnych roślin ogrodniczych, roślin ozdobnych i sadowniczych, drzew i krzewów ozdobnych, roślin jagodowych, orzechów, roślin do produkcji napojów i przypraw, drzew leśnych, **39** usługi magazynowe, usługi transportowe, **44** uprawa grzybów, kwiatów, ozdobnych roślin ogrodniczych, szkółkarstwo roślin ozdobnych i sadowniczych, uprawa drzew i krzewów ozdobnych, roślin jagodowych, orzechów, roślin do produkcji napojów i przypraw, szkółkarstwo leśne, wynajem maszyn i urządzeń rolniczych.

(111) **198093** (220) 2005 09 26 (210) 300465
(151) 2007 10 19 (441) 2006 01 09
(732) FIRMA W. SZCZEPANIAK Spółka z o.o., Poznań, PL.

(540) green product

(510), (511) **35** doradztwo w zakresie prowadzonej działalności gospodarczej, zarządzanie działalnością gospodarczą, usługi reklamowe, organizowanie wystaw i targów w celach handlowych i reklamowych, usługi w zakresie rekrutacji pracowników, prowadzenie sklepów i hurtowni w zakresie: grzybów, kwiatów, ozdobnych roślin ogrodniczych, roślin ozdobnych i sadowniczych, drzew i krzewów ozdobnych, roślin jagodowych, orzechów, roślin do produkcji napojów i przypraw, drzew leśnych, **39** usługi magazynowe, usługi transportowe, **44** uprawa grzybów, kwiatów, ozdobnych roślin ogrodniczych, szkółkarstwo roślin ozdobnych i sadowniczych, uprawa drzew i krzewów ozdobnych, roślin jagodowych, orzechów, roślin do produkcji napojów i przypraw, szkółkarstwo leśne, wynajem maszyn i urządzeń rolniczych.

(111) **198094** (220) 2006 05 30 (210) 311330
(151) 2007 11 09 (441) 2006 09 04
(732) „SAVITOR” Spółka z o.o., Piekary, PL.
(540)



(531) 3.4.1, 3.4.2, 22.3.1, 22.3.5, 26.1.1
(510), (511) **30** słodczyce (cukierki).

(111) **198095** (220) 2006 05 30 (210) 311331
(151) 2007 11 09 (441) 2006 09 04
(732) „SAVITOR” Spółka z o.o., Piekary, PL.
(540)



(531) 27.5.1, 27.5.3
(510), (511) **30** słodczyce (cukierki), pomadki.

(111) **198096** (220) 2006 05 30 (210) 311332
(151) 2007 11 09 (441) 2006 09 04
(732) „SAVITOR” Spółka z o.o., Piekary, PL.
(540)



(531) 27.5.1, 27.5.3
(510), (511) **30** słodczyce (cukierki), pomadki.

(111) **198097** (220) 2006 05 30 (210) 311334
(151) 2007 11 28 (441) 2006 09 04
(732) „MAXON Nieruchomości” Spółka z o.o., Warszawa, PL.
(540)



Kolor znaku: biały, czerwony

(531) 26.1.2, 27.5.1, 29.1.12

(510), (511) **35** usługi w zakresie: analiz kosztów, badania rynku, specjalistycznego doradztwa handlowego, prognoz ekonomicznych, sporządzania ekspertyz opłacalności, doradztwa w zakresie zarządzania świadczonego dla firm, kompilacji informacji dla komputerowych baz danych, marketing i usługi w zakresie promocji dla osób trzecich, usługi doradcze w zakresie zarządzania działalnością gospodarczą oraz zarządzania zbiorami informatycznymi, **36** usługi w zakresie: prowadzenia agencji pośrednictwa w handlu nieruchomościami, dzierżawy nieruchomości, powierzchni biurowych, wyceny nieruchomości, doradztwa finansowego w zakresie obrotu nieruchomości, oszacowania wartości nieruchomości do celów fiskalnych, udzielania kredytów na cele dzierżawne, wynajmu mieszkań, administrowania i zarządzania nieruchomościami, pośrednictwa w sprawach kupna, sprzedaży, najmu nieruchomości, rozliczeń finansowych transakcji związanych z kupnem lub sprzedażą nieruchomości, wycen nieruchomości, usługi świadczone przez rzeczoznawców majątkowych, usługi w zakresie: prowadzenia agencji kredytowej, analiz finansowych, doradztwa w sprawach finansowych i ubezpieczeniowych, informacji finansowej, tworzenia funduszy wspólnego ryzyka, pośrednictwa giełdowego, inwestycji kapitałowych i elektronicznego transferu kapitału, kredytowania, pośrednictwa w sprawach majątku nieruchomego, usługi powiernicze, usługi w zakresie finansowania pożyczek, sponsoring finansowy, usługi w zakresie zarządzania majątkiem oraz majątkiem nieruchomości, **39** dzierżawa powierzchni magazynowych i handlowych, **42** usługi w zakresie: doradztwa zawodowego i ekspertyz w zakresie informatyki i komputeryzacji, udostępnianie innym użytkownikom czasu komputerowego, usługi w zakresie przygotowania i modyfikacji obcych programów komputerowych dla potrzeb osób trzecich, usługi w zakresie konfiguracji sieci komputerowych, usługi w zakresie tworzenia i utrzymania stron internetowych dla osób trzecich.

(111) **198098** (220) 2006 06 27 (210) 312442
(151) 2007 11 29 (441) 2006 10 02
(732) DOM FINANSOWY QS Sp. z o.o., Gdańsk, PL.

(540) WIELE BANKÓW W JEDNYM MIEJSCU

(510), (511) **16** broszury informacyjne handlowo-marketingowe i akwizycyjne, diagramy, wydruki na papierze lub materiałach celulozowych pochodnych, fotografie, litografie, kolaże fotograficzne dla potrzeb techniki wizualizacji handlowej i marketingowej, kalendarze i terminarze okolicznościowe, reklamowe, z napisami związanymi z usługami finansowymi, kredytowymi i ubezpieczeniowymi, koperty, papeterie, książki, prospekty, broszury, wydawnictwa popularne i specjalistyczne brajlowskie oraz konwencjonalne ze wstawkami brajlowskimi w tematyce związanej z usługami finansowymi, kredytowymi i ubezpieczeniowymi, papiery firmowe, papiery do rejestracji danych, do urządzeń elektronicznego przetwarzania danych, wydruki programów komputerowych, prospekty, afisze i billboardy na nośniku papierowym przeznaczone do naklejania z napisami dotyczącymi usług finansowych, kredytowych i ubezpieczeniowych, papierowe lub kartonowe opakowania, teczki dokumentacyjne i obwoluty papierowe lub kartonowe pokryte napisami w tematyce związanej z usługami finansowymi, kredytowymi i ubezpieczeniowymi, ulotki oraz wszelkiego rodzaju drukowane na nośniku papierowym i nie wymienione wyżej publikacje o tematyce związanej z usługami finansowymi, kredytowymi i ubezpieczeniowymi, **35** doradztwo w zakresie prowadzenia działalności gospodarczej i zarządzania, usługi rachunkowo-księgowe, prowadzenie agencji informacji handlowej i usługowej oraz agencji reklamowych, marketingowych i wymiany

informacji związanej z ofertą usług finansowych, świadczenie usług informacyjnych w drodze poczty elektronicznej związanych z ofertą usług finansowych, usługowe określanie kosztów działalności gospodarczej w tej jej części, która dotyczy zagadnień finansowych, badania rynku i opinii publicznej w wąsko tematycznych zagadnieniach w tej jej części, która dotyczy zagadnień finansowych, gromadzenie i dystrybucja dla potrzeb osób trzecich materiałów reklamowych i ofertowych na nośnikach konwencjonalnych oraz w drodze poczty elektronicznej i za pośrednictwem Internetu w dziedzinie związanej z ofertą usług finansowych, opracowywanie (redagowanie) tekstów naukowych, publicystycznych, technicznych i handlowych związanych z ofertą usług finansowych, informacja handlowa i usługowa w oparciu o własne zbiory danych oraz w oparciu o dane publicznie dostępne, w tym internetowe w dziedzinie związanej z ofertą usług finansowych, sondaże opinii publicznej w sprawach związanych z ofertą usług finansowych, opracowywanie prognoz ekonomicznych i handlowych w dziedzinie związanej z ofertą usług finansowych, zarządzanie zbiorami informatycznymi dla potrzeb osób trzecich w dziedzinie związanej z ofertą usług finansowych, inne nie wymienione gdzie indziej badania specjalistyczne w dziedzinie usług finansowych, **36** usługi agencji kredytowych, usługi agencji skupu wierzytelności, usługi agencji ubezpieczeniowych, usługowe prowadzenie analiz finansowych, wykonywanie operacji bankowych oraz prowadzenie usługowe spraw związanych z obsługą czynności bankowych, weryfikacja czeków, emisja i rozpowszechnianie czeków podróźnych, usługi wyceny wartości niematerialnych i prawnych dla potrzeb działalności gospodarczej, usługi prowadzenia depozytów przedmiotów wartościowych, depozyty sejfowe, doradztwo i informacja w sprawach finansowych i ubezpieczeniowych, dzierżawa i pośrednictwo w dzierżawie nieruchomości, emisja bonów wartościowych, serwis informacji giełdowych, pośrednictwo giełdowe, obsługa finansowa kaucji gwarancyjnych, informacja w sprawach ubezpieczeń i usług w bankowości, prowadzenie inwestycji kapitałowych, prowadzenie kantoru wymiany pieniędzy, obsługa czynności tworzenia kapitału wspólnego oraz nakładów kapitałowych, prowadzenie spraw związanych z lokatami kapitałowymi, obsługa kart kredytowych, udzielanie kredytów na umowy dzierżawne, obsługa lokat kapitałowych, prowadzenie agencji ściągania należności czynszowych i licencyjnych, pośrednictwo w kupnie i sprzedaży nieruchomości oraz przedmiotów ruchomych o znacznej wartości, wycena nieruchomości oraz przedmiotów ruchomych mających znaczą wartość, zarządzanie nieruchomościami, opracowywanie notowań giełdowych, obsługa finansowa sprzedaży ratalnej i kredytowej, prowadzenie obsługi oszczędności osób fizycznych, wykonywanie usługowe operacji bankowych, pośrednictwo w zaciąganiu i obsłudze zaciągniętych kredytów, pośrednictwo maklerskie na giełdach finansowych i towarowych, usługi finansowe powiernicze, prowadzenie ubezpieczeń od pożarów i klęsk żywiołowych, finansowanie pożyczek oraz udzielenie pożyczek pod zastaw, sponsorowanie finansowe działalności gospodarczej, prowadzenie spraw finansowych spółek lokacyjnych, transfer elektroniczny środków finansowych, wynajem nieruchomości, zarządzanie finansami innych podmiotów gospodarczych, obsługa kas zapomogowo-pożyczkowych i spółdzielczych kas oszczędnościowo-kredytowych, obsługa finansowa akcji zbierania funduszy na różne cele oraz funduszy dobroczynności, pośrednictwo w obrocie nieruchomościami, wycena nieruchomości, prowadzenie usługowe rozliczeń transakcji osób trzecich, usługi depozytowe, zarządzanie majątkiem nieruchomym osób trzecich, pożyczki pod zastaw, **38** pośrednictwo w przesyłaniu wiadomości i informacji oraz ofert w dziedzinie usług finansowych za pomocą elektronicznych środków przekazu, poczty elektronicznej i Internetu, **41** organizowanie i prowadzenie kursów, szkoleń, kursokonferencji i podobnych stacjonarnych i korespondencyjnych imprez tematycznie związanych z usługami finansowymi, kredytowymi i ubezpieczeniowymi tłumaczenia z i na języki obce na piśmie i w mowie tekstów w tematyce związanej z ofertą usług finansowych, **42** opracowywanie systemów aplikacji istniejących programów komputerowego przetwarzania danych do potrzeb działalności gospodarczej w tematyce związanej z ofertą usług finansowych, usługi administrowania wystawami, ekspozycjami i obiektami użyteczności zbiorowej na zlecenie osób trzecich w tematyce związanej z ofertą usług finansowych, usługowe opracowywanie dla potrzeb osób trzecich logistyki związanej z projektowaniem kampanii reklamowych w dziedzinie usług finansowych.

(111) **198099** (220) 2006 06 27 (210) 312443
 (151) 2007 11 29 (441) 2006 10 02
 (732) DOM FINANSOWY QS Sp. z o.o., Gdańsk, PL.
 (540) MARKET KREDYTOWY
 (510), (511) **16** broszury informacyjne handlowo-marketingowe i akwizycyjne, diagramy, wydruki na papierze lub materiałach celulozowych pochodnych, fotografie, litografie, kolaże fotograficzne dla potrzeb techniki wizualizacji handlowej i marketingowej, kalendarze i terminarze okolicznościowe, reklamowe, z napisami związanymi z usługami finansowymi, kredytowymi i ubezpieczeniowymi, koperty, papeterie, książki, prospekty, broszury, wydawnictwa popularne i specjalistyczne brajlowskie oraz konwencjonalne ze wstawkami brajlowskimi w tematyce związanej z usługami finansowymi, kredytowymi i ubezpieczeniowymi, papiery firmowe, papiery do rejestracji danych, do urządzeń elektronicznego przetwarzania danych, wydruki programów komputerowych, prospekty, afisze i billboardy na nośniku papierowym przeznaczone do naklejania z napisami dotyczącymi usług finansowych, kredytowych i ubezpieczeniowych, papierowe lub kartonowe opakowania, teczki dokumentacyjne i obwoluty papierowe lub kartonowe pokryte napisami w tematyce związanej z usługami finansowymi, kredytowymi i ubezpieczeniowymi, ulotki oraz wszelkiego rodzaju drukowane na nośniku papierowym i nie wymienione wyżej publikacje o tematyce związanej z usługami finansowymi, kredytowymi i ubezpieczeniowymi, **35** doradztwo w zakresie prowadzenia działalności gospodarczej i zarządzania, usługi rachunkowo-księgowe, prowadzenie agencji informacji handlowej i usługowej oraz agencji reklamowych, marketingowych i wymiany informacji związanej z ofertą usług finansowych, świadczenie usług informacyjnych w drodze poczty elektronicznej związanych z ofertą usług finansowych, usługowe określanie kosztów działalności gospodarczej w tej jej części, która dotyczy zagadnień finansowych, badania rynku i opinii publicznej w wąsko tematycznych zagadnieniach w tej jej części, która dotyczy zagadnień finansowych, gromadzenie i dystrybucja dla potrzeb osób trzecich materiałów reklamowych i ofertowych na nośnikach konwencjonalnych oraz w drodze poczty elektronicznej i za pośrednictwem Internetu w dziedzinie związanej z ofertą usług finansowych, opracowywanie (redagowanie) tekstów naukowych, publicystycznych, technicznych i handlowych związanych z ofertą usług finansowych, informacja handlowa i usługowa w oparciu o własne zbiory danych oraz w oparciu o dane publicznie dostępne, w tym internetowe w dziedzinie związanej z ofertą usług finansowych, sondaże opinii publicznej w sprawach związanych z ofertą usług finansowych, opracowywanie prognoz ekonomicznych i handlowych w dziedzinie związanej z ofertą usług finansowych, zarządzanie zbiorami informatycznymi dla potrzeb osób trzecich w dziedzinie związanej z ofertą usług finansowych, inne nie wymienione gdzie indziej badania specjalistyczne w dziedzinie usług finansowych, **36** usługi agencji kredytowych, usługi agencji skupu wierzytelności, usługi agencji ubezpieczeniowych, usługowe prowadzenie analiz finansowych, wykonywanie operacji bankowych oraz prowadzenie usługowe spraw związanych z obsługą czynności bankowych, weryfikacja czeków, emisja i rozpowszechnianie czeków podróźnych, usługi wyceny wartości niematerialnych i prawnych dla potrzeb działalności gospodarczej, usługi prowadzenia depozytów przedmiotów wartościowych, depozyty sejfowe, doradztwo i informacja w sprawach finansowych i ubezpieczeniowych, dzierżawa i pośrednictwo w dzierżawie nieruchomości, emisja bonów wartościowych, serwis informacji giełdowych, pośrednictwo giełdowe, obsługa finansowa kaucji gwarancyjnych, informacja w sprawach ubezpieczeń i usług w bankowości, prowadzenie inwestycji kapitałowych, prowadzenie kantoru wymiany pieniędzy, obsługa czynności tworzenia kapitału wspólnego oraz nakładów kapitałowych, prowadzenie kantoru wymiany pieniędzy, obsługa czynności tworzenia kapitału wspólnego oraz nakładów kapitałowych, obsługa kart kredytowych, udzielanie kredytów na umowy dzierżawne, obsługa lokat kapitałowych, prowadzenie agencji ściągania należności czynszowych i licencyjnych, pośrednictwo w kupnie i sprzedaży nieruchomości oraz przedmiotów ruchomych o znacznej wartości, wycena nieruchomości oraz przedmiotów ruchomych mających znaczą wartość, zarządzanie nieruchomościami, opracowywanie notowań giełdowych, obsługa finansowa sprzedaży ratalnej i kredytowej, prowadzenie obsługi oszczędności osób fizycznych, wykonywanie usługowe operacji bankowych, pośrednictwo w zaciąganiu i obsłudze zaciągniętych kredytów, pośrednictwo maklerskie na giełdach finansowych i towarowych, usługi finansowe powiernicze,

prowadzenie ubezpieczeń od pożarów i klęsk żywiołowych, finansowanie pożyczek oraz udzielenie pożyczek pod zastaw, sponsorowanie finansowe działalności gospodarczej, prowadzenie spraw finansowych spółek lokacyjnych, transfer elektroniczny środków finansowych, wynajem nieruchomości, zarządzanie finansami innych podmiotów gospodarczych, obsługa kas zapomogowo-pożyczkowych i spółdzielczych kas oszczędnościowo-kredytowych, obsługa finansowa akcji zbierania funduszy na różne cele oraz funduszy dobroczynności, pośrednictwo w obrocie nieruchomościami, wycena nieruchomości, prowadzenie usługowe rozliczeń transakcji osób trzecich, usługi depozytowe, zarządzanie majątkiem nieruchomości osób trzecich, pożyczki pod zastaw, **38** pośrednictwo w przesyłaniu wiadomości i informacji oraz ofert w dziedzinie usług finansowych za pomocą elektronicznych środków przekazu, poczty elektronicznej i Internetu, **41** organizowanie i prowadzenie kursów, szkoleń, kursokonferencji i podobnych stacjonarnych i korespondencyjnych imprez tematycznie związanych z usługami finansowymi, kredytowymi i ubezpieczeniowymi tłumaczenia z i na języki obce na piśmie i w mowie tekstów w tematyce związanej z ofertą usług finansowych, **42** opracowywanie systemów aplikacji istniejących programów komputerowego przetwarzania danych do potrzeb działalności gospodarczej w tematyce związanej z ofertą usług finansowych, usługi administrowania wystawami, ekspozycjami i obiektami użyteczności zbiorowej na zlecenie osób trzecich w tematyce związanej z ofertą usług finansowych, usługowe opracowywanie dla potrzeb osób trzecich logistyki związanej z projektowaniem kampanii reklamowych w dziedzinie usług finansowych.

(111) **198100** (220) 2006 06 27 (210) 312444
 (151) 2007 11 29 (441) 2006 10 02
 (732) DOM FINANSOWY QS Sp. z o.o., Gdańsk, PL.
 (540)



(531) 26.1.6, 27.5.1, 27.7.1
 (510), (511) **16** broszury informacyjne handlowo-marketingowe i akwizycyjne, diagramy, wydruki na papierze lub materiałach celulozo pochodnych, fotografie, litografie, kolaże fotograficzne dla potrzeb techniki wizualizacji handlowej i marketingowej, kalendarze i terminarze okolicznościowe, reklamowe, z napisami związanymi z usługami finansowymi, kredytowymi i ubezpieczeniowymi, koperty, papeterie, książki, prospekty, broszury, wydawnictwa popularne i specjalistyczne brajlowskie oraz konwencjonalne ze wstawkami brajlowskimi w tematyce związanej z usługami finansowymi, kredytowymi i ubezpieczeniowymi, papiery firmowe, papiery do rejestracji danych, do urządzeń elektronicznego przetwarzania danych, wydruki programów komputerowych, prospekty, afisze i billboardy na nośniku papierowym przeznaczone do naklejania z napisami dotyczącymi usług finansowych, kredytowych i ubezpieczeniowych, papierowe lub kartonowe opakowania, teczki dokumentacyjne i obwoluty papierowe lub kartonowe pokryte napisami w tematyce związanej z usługami finansowymi, kredytowymi i ubezpieczeniowymi, ulotki oraz wszelkiego rodzaju drukowane na nośniku papierowym i nie wymienione wyżej publikacje o tematyce związanej z usługami finansowymi, kredytowymi i ubezpieczeniowymi, **35** doradztwo w zakresie prowadzenia działalności gospodarczej i zarządzania, usługi rachunkowo-księgowe, prowadzenie agencji informacji handlowej i usługowej oraz agencji reklamowych, marketingowych i wymiany informacji związanej z ofertą usług finansowych, świadczenie usług informacyjnych w drodze poczty elektronicznej związanych z ofertą usług finansowych, usługowe określanie kosztów działalności gospodarczej w tej jej części, która dotyczy zagadnień finansowych, badania rynku i opinii publicznej w wąsko tematycznych zagadnieniach w tej ich części, która dotyczy zagadnień finansowych, gromadzenie i dystrybucja dla potrzeb osób trzecich materiałów reklamowych i ofertowych na nośnikach konwencjonalnych oraz w drodze poczty elektronicznej i za pośrednictwem Internetu w dziedzinie związanej z ofertą usług finansowych, opracowywanie (redagowanie) tekstów naukowych, publicystycznych, technicznych i handlowych związanych z ofertą usług finansowych, informacja handlowa i usługowa w oparciu o własne zbiory danych oraz

w oparciu o dane publicznie dostępne, w tym internetowe w dziedzinie związanej z ofertą usług finansowych, sondaże opinii publicznej w sprawach związanych z ofertą usług finansowych, opracowywanie prognoz ekonomicznych i handlowych w dziedzinie związanej z ofertą usług finansowych, zarządzanie zbiorami informatycznymi dla potrzeb osób trzecich w dziedzinie związanej z ofertą usług finansowych, inne nie wymienione gdzie indziej badania specjalistyczne w dziedzinie usług finansowych, **36** usługi agencji kredytowych, usługi agencji skupu wierzycelności, usługi agencji ubezpieczeniowych, usługowe prowadzenie analiz finansowych, wykonywanie operacji bankowych oraz prowadzenie usługowe spraw związanych z obsługą czynności bankowych, weryfikacja czeków, emisja i rozpowszechnianie czeków podróżnych, usługi wyceny wartości niematerialnych i prawnych dla potrzeb działalności gospodarczej, usługi prowadzenia depozytów przedmiotów wartościowych, depozyty sejfowe, doradztwo i informacja w sprawach finansowych i ubezpieczeniowych, dzierżawa i pośrednictwo w dzierżawie nieruchomości, emisja bonów wartościowych, serwis informacji giełdowych, pośrednictwo giełdowe, obsługa finansowa kaucji gwarancyjnych, informacja w sprawach ubezpieczeń i usług w bankowości, prowadzenie inwestycji kapitałowych, prowadzenie kantoru wymiany pieniędzy, obsługa czynności tworzenia kapitału wspólnego oraz nakładów kapitałowych, prowadzenie spraw związanych z lokatami kapitałowymi, obsługa kart kredytowych, udzielanie kredytów na umowy dzierżawne, obsługa lokat kapitałowych, prowadzenie agencji ściągania należności czynszowych i licencyjnych, pośrednictwo w kupnie i sprzedaży nieruchomości oraz przedmiotów ruchomych o znacznej wartości, wycena nieruchomości oraz przedmiotów ruchomych mających znacząco wartość, zarządzanie nieruchomościami, opracowywanie notowań giełdowych, obsługa finansowa sprzedaży ratalnej i kredytowej, prowadzenie obsługi oszczędności osób fizycznych, wykonywania usługowe operacji bankowych, pośrednictwo w zaciąganiu i obsłudze zaciągniętych kredytów, pośrednictwo maklerskie na giełdach finansowych i towarowych, usługi finansowe powiernicze, prowadzenie ubezpieczeń od pożarów i klęsk żywiołowych, finansowanie pożyczek oraz udzielenie pożyczek pod zastaw, sponsorowanie finansowe działalności gospodarczej, prowadzenie spraw finansowych spółek lokacyjnych, transfer elektroniczny środków finansowych, wynajem nieruchomości, zarządzanie finansami innych podmiotów gospodarczych, obsługa kas zapomogowo-pożyczkowych i spółdzielczych kas oszczędnościowo-kredytowych, obsługa finansowa akcji zbierania funduszy na różne cele oraz funduszy dobroczynności, pośrednictwo w obrocie nieruchomościami, wycena nieruchomości, prowadzenie usługowe rozliczeń transakcji osób trzecich, usługi depozytowe, zarządzanie majątkiem nieruchomości osób trzecich, pożyczki pod zastaw, **38** pośrednictwo w przesyłaniu wiadomości i informacji oraz ofert w dziedzinie usług finansowych za pomocą elektronicznych środków przekazu, poczty elektronicznej i Internetu, **41** organizowanie i prowadzenie kursów, szkoleń, kursokonferencji i podobnych stacjonarnych i korespondencyjnych imprez tematycznie związanych z usługami finansowymi, kredytowymi i ubezpieczeniowymi tłumaczenia z i na języki obce na piśmie i w mowie tekstów w tematyce związanej z ofertą usług finansowych, **42** opracowywanie systemów aplikacji istniejących programów komputerowego przetwarzania danych do potrzeb działalności gospodarczej w tematyce związanej z ofertą usług finansowych, usługi administrowania wystawami, ekspozycjami i obiektami użyteczności zbiorowej na zlecenie osób trzecich w tematyce związanej z ofertą usług finansowych, usługowe opracowywanie dla potrzeb osób trzecich logistyki związanej z projektowaniem kampanii reklamowych w dziedzinie usług finansowych.

(111) **198101** (220) 2004 03 15 (210) 277734
 (151) 2007 12 04 (441) 2004 06 28
 (732) „PRYZMAT” EXPORT-IMPORT Danuta Modelewska,
 Sochaczew, PL.
 (540)



Kolor znaku: złoty
 (531) 16.3.19, 26.13.25, 27.5.1, 29.1.2

(510), (511) **09** rzutniki, projektory, wskaźniki laserowe, **35** usługi standardowe i poprzez Internet w zakresie reklamy i promocji optycznych i optoelektronicznych urządzeń, przyrządów i osprzętu, organizowanie targów i wystaw w celach handlowych i reklamowych, dystrybucja materiałów i próbek reklamowych, usługi przedstawicielskie i agencji importowo-eksportowych, pośrednictwo w sprzedaży hurtowej i detalicznej w tym poprzez Internet urządzeń, przyrządów optycznych i ich części oraz akcesoriów.

(111) **198102** (220) 2005 10 05 (210) 300828
 (151) 2007 10 18 (441) 2006 01 09
 (732) BONGRAIN S.A., Viroflay, FR.
 (540)



Kolor znaku: brązowy, czerwony, złoty, biały, żółty, beżowy, granatowy, kremowy, pomarańczowy
 (531) 2.1.3, 8.3.8, 8.3.9, 25.1.15, 27.5.1, 29.1.15
 (510), (511) **29** sery.

(111) **198103** (220) 2005 10 06 (210) 300889
 (151) 2007 10 15 (441) 2006 01 09
 (732) Del Monte Corporation, San Francisco, US.
 (540) DEL MONTE DOLCE

(510), (511) **31** produkty rolne, ogrodnicze, leśne oraz ziarna nie ujęte w innych klasach, żywe zwierzęta, świeże owoce i warzywa, nasiona, rośliny i kwiaty naturalne, karma dla zwierząt, słód dla piwowarstwa i gorzelnii.

(111) **198104** (220) 2005 10 12 (210) 301115
 (151) 2007 11 29 (441) 2006 01 23
 (732) Olejnik Andrzej, Wrocław, PL.
 (540) INSS-POL

(510), (511) **06** schody ze stali nierdzewnej, bariarki ze stali nierdzewnej, balustrady ze stali nierdzewnej, donice ze stali nierdzewnej, zbiorniki metalowe, **11** filtrootmulniki magnetyczne, naczynia wzbiorcze do instalacji centralnego ogrzewania, naczynia ciśnieniowe z automatycznym utrzymywaniem i regulacją ciśnienia, urządzenia do produkcji ciepłej wody użytkowej, warzelniki, autoklawy, **37** montaż instalacji przemysłowych i technologicznych dla przemysłu spożywczego, chemicznego i farmaceutycznego, montaż instalacji do ogrzewania i wytwarzania ciepłej wody użytkowej, montaż izolacji ciepło i zimnochronnych, **40** usługi spawalnicze (spawanie orbitalne).

(111) **198105** (220) 2005 10 14 (210) 301223
 (151) 2007 11 20 (441) 2006 01 23
 (732) Przedsiębiorstwo Usług Specjalistycznych „ULISSES”
 Urszula Rasała, Częstochowa, PL.
 (540)



Kolor znaku: ciemnoniebieski, czerwony, biały
 (531) 1.5.1, 16.1.1, 27.5.1, 29.1.13
 (510), (511) **35** agencje importowo-eksportowe, agencje informacji handlowej, wynajem automatycznych dystrybutorów, rozpowszechnianie

materialów reklamowych, organizowanie wystaw w celach handlowych lub reklamowych, pokazy towarów, rozpowszechnienie próbek, promocja sprzedaży dla osób trzecich, dekorowanie wystaw sklepowych, usługi zaopatrzenia osób trzecich jako zakupy produktów usług dla innych przedsiębiorstw, usługi zaopatrzenia zakładów przemysłu spożywczego, zakładów gastronomicznych, zakładów opieki zdrowotnej i gabinetów medycznych, reklama, reklama za pośrednictwem sieci komputerowej, zgrupowanie na rzecz osób trzecich różnych towarów pozwalające nabywcy wygodnie oglądać i kupować te towary na stronie internetowej dotyczącej sprzedaży towarów zaopatrzenia medycznego, towarów związanych z higieną, dezynfekcją i utrzymaniem czystości w szczególności osób przedsiębiorstw i organizacji, towarów papierniczych i zaopatrzenia dla gastronomii, zgrupowanie na rzecz osób trzecich różnych towarów pozwalające nabywcy wygodnie oglądać i kupować te towary w sklepie lub hurtowni z towarami zaopatrzenia medycznego, towarami związanymi z higieną, dezynfekcją i utrzymaniem czystości w szczególności osób przedsiębiorstw i organizacji, towarami papierniczymi i zaopatrzenia dla gastronomii, **36** agencja pośrednictwa w handlu nieruchomościami, wynajmowanie mieszkań, wynajmowanie pomieszczeń biurowych, usługi w zakresie dzierżawy majątku nieruchomościowego, zarządzanie majątkiem, administrowanie majątkiem nieruchomościowym, sporządzanie umów najmu, **37** instalowanie konserwacja oraz naprawy biurowych maszyn i urządzeń, czyszczenie budynków od wewnątrz i zewnątrz, wypożyczanie maszyn do czyszczenia, czyszczenie odzieży, czyszczenie i mycie pojazdów, dezynfekcja, oczyszczanie dróg, instalacja konserwacja i naprawy maszyn, konserwacja i odnowa mebli, instalowanie i naprawy urządzeń do nawadniania, niszczenie szkodników innych niż w rolnictwie, pranie, prasowanie, **43** usługi barowe, domy turystyczne, kafeterie, kawiarnie, motele, domy opieki dla osób w podeszłym wieku, pensjonaty, pensjonaty dla zwierząt, przygotowywanie żywności i napojów na zamówienie oraz ich dostawa, restauracje, stołówki, wynajmowanie sal na posiedzenia, wypożyczanie krzeseł stołów biurowych i szklanej zastawy stołowej, **44** domy dla rekonwalescentów, domy starców, chirurgia drzewa, hospicja, ogrodnictwo, opieka pielęgniarska, projektowanie ogrodów, pomoc medyczna, salony piękności i fryzjerskie, sanatoria, tępienie szkodników w rolnictwie, ogrodnictwie i leśnictwie, pielęgnacja terenów zielonych, **45** agencje ochrony nocnej, ochrona cywilna, doradztwo w sprawach bezpieczeństwa, eskortowanie, monitoring systemów bezpieczeństwa i antywłamaniowych, ochrona osób i mienia, strażnicy.

(111) **198106** (220) 2005 11 02 (210) 301841
 (151) 2007 11 22 (441) 2006 02 06
 (732) FUNDACJA DZIECI NICZYJE, Warszawa, PL.
 (540)



Kolor znaku: żółty, jasnoniebieski, zielony, ciemnoniebieski, czerwony, niebieski, pomarańczowy
 (531) 24.17.17, 27.5.1, 29.1.15

(510), (511) **38** przesyłanie za pomocą Internetu informacji tekstowej i obrazowej, **41** edukacja w zakresie bezpieczeństwa w Internecie, organizacja: konkursów edukacyjnych i rozrywkowych dla dzieci, organizacja festynów i pikników edukacyjnych, obsługa festynów i pikników edukacyjnych, obsługa publikacji elektronicznych on-line, organizowanie imprez rozrywkowych dla dzieci.

(111) **198107** (220) 2005 11 14 (210) 302004
 (151) 2007 12 10 (441) 2006 02 20
 (732) Biuro Handlowe GRENO-Blatsios Ioannis, Pietrzykowice, PL.
 (540)



Kolor znaku: brązowy, beżowy
 (531) 26.4.2, 27.5.1, 29.1.12

(510), (511) **27** dywaniki, dywany, kobierce, maty łazienkowe, maty, maty antypoślizgowe, maty gimnastyczne.

(111) **198108** (220) 2005 11 08 (210) 302012
 (151) 2007 11 08 (441) 2006 02 20
 (732) Stowarzyszenie „Niepełnosprawni dla Środowiska EKON”,
 Otrębusy, PL.
 (540)



Kolor znaku: czerwony, pomarańczowy, seledynowy, niebieski, zielony, czarny, żółty, brązowy, biały

(531) 3.13.16, 5.3.11, 27.5.1, 29.1.15

(510), (511) **40** usługi w zakresie segregacji i odbioru odpadów opakowaniowych (surowców wtórnych) z punktów usługowo-handlowych, domków jednorodzinnych i mieszkań, doradztwo w zakresie organizowania i kierowania selektywną zbiórką odpadów, **41** usługi organizowania i prowadzenia kursów i szkoleń w zakresie edukacji ekologicznej.

(111) **198109** (220) 2005 11 08 (210) 302015
 (151) 2007 11 21 (441) 2006 02 20
 (732) Zakład Przetwórstwa Tworzyw Sztucznych
 INGREMIO-PESZEL Zbigniew Kotulski, Bolesław, PL.
 (540)

inFlex

Kolor znaku: niebieski

(531) 27.5.1, 29.1.4

(510), (511) **17** rury niemetalowe giętkie, osłony niemetalowe do rur, uszczelki do rur, zbrojenia niemetalowe do rur, złączki niemetalowe do rur, **19** rury niemetalowe do kotłów grzewczych, **20** uchwyty, zaciski z tworzyw sztucznych do rur niemetalowych.

(111) **198110** (220) 2005 11 09 (210) 302034
 (151) 2007 09 25 (441) 2006 02 20
 (732) „BROWAR BELGIA” Spółka z o.o., Kielce, PL.
 (540)



Kolor znaku: złoty, srebrny, brązowy i odcienie, zielony i odcienie, biały, czerwony

(531) 19.3.1, 24.1.3, 26.4.1, 27.5.1, 29.1.15

(510), (511) **32** piwo, piwo bezalkoholowe, napoje na bazie piwa.

(111) **198111** (220) 2005 11 09 (210) 302039
 (151) 2007 09 25 (441) 2006 02 20
 (732) „Al” Spółka z o.o. spółka komandytowa, Warszawa, PL.

(540)

**GALERIA
 BRONOWICE**

Kolor znaku: czerwony, zielony

(531) 5.5.1, 27.5.1, 29.1.12

(510), (511) **35** reklama, zarządzanie w działalności handlowej, administrowanie działalności handlowej, prace biurowe, badania opinii publicznej, badania w dziedzinie działalności gospodarczej, badanie rynku, powielanie dokumentów, doradztwo specjalistyczne w sprawach działalności gospodarczej, doradztwo w zakresie organizowania i prowadzenia działalności gospodarczej, dystrybucja materiałów reklamowych, próbek, druków, prospektów, broszur, informacja o działalności gospodarczej, prowadzenie komputerowych bazy danych, pozyskiwanie lub systematyzacja danych do komputerowych baz danych, komputerowe zarządzanie plikami, wypożyczanie urządzeń i wyposażenia biurowego, organizacja wystaw w celach handlowych lub reklamowych, wynajmowanie miejsc na umieszczanie ogłoszeń lub reklam, wystawy sklepowe i ich dekorowanie, zarządzanie działalnością gospodarczą oraz doradztwo i pomoc w zarządzaniu działalnością gospodarczą, zarządzanie przedsiębiorstwami handlowymi, zarządzanie zbiorami informatycznymi, zeznania podatkowe, **36** wynajmowanie pomieszczeń biurowych, nieruchomości, **39** wynajmowanie powierzchni na salony samochodowe, wynajmowanie magazynów, wypożyczanie kontenerów magazynowych, wynajmowanie miejsc parkingowych, wynajmowanie garaży, **45** ochrona i nadzór nocny.

(111) **198112** (220) 2005 11 09 (210) 302040
 (151) 2007 09 25 (441) 2006 02 20
 (732) „Al” Spółka z o.o. spółka komandytowa, Warszawa, PL.
 (540)

**GALERIA HANDLOWA
 BRONOWICE**

Kolor znaku: czerwony, zielony

(531) 5.5.1, 27.5.1, 29.1.12

(510), (511) **35** reklama, zarządzanie w działalności handlowej, administrowanie działalności handlowej, prace biurowe, badania opinii publicznej, badania w dziedzinie działalności gospodarczej, badanie rynku, powielanie dokumentów, doradztwo specjalistyczne w sprawach działalności gospodarczej, doradztwo w zakresie organizowania i prowadzenia działalności gospodarczej, dystrybucja materiałów reklamowych, próbek, druków, prospektów, broszur, informacja o działalności gospodarczej, prowadzenie komputerowych bazy danych, pozyskiwanie lub systematyzacja danych do komputerowych baz danych, komputerowe zarządzanie plikami, wypożyczanie urządzeń i wyposażenia biurowego, organizacja wystaw w celach handlowych lub reklamowych, wynajmowanie miejsc na umieszczanie ogłoszeń lub reklam, wystawy sklepowe i ich dekorowanie, zarządzanie działalnością gospodarczą oraz doradztwo i pomoc w zarządzaniu działalnością gospodarczą, zarządzanie przedsiębiorstwami handlowymi, zarządzanie zbiorami informatycznymi, zeznania podatkowe, **36** wynajmowanie pomieszczeń biurowych, nieruchomości, **39** wynajmowanie powierzchni na salony samochodowe, wynajmowanie magazynów, wypożyczanie kontenerów magazynowych, wynajmowanie miejsc parkingowych, wynajmowanie garaży, **45** ochrona i nadzór nocny.

(111) **198113** (220) 2005 11 09 (210) 302041
 (151) 2007 09 25 (441) 2006 02 20
 (732) „Al” Spółka z o.o. spółka komandytowa, Warszawa, PL.
 (540)

**SHOPPING CENTER
 BRONOWICE**

Kolor znaku: czerwony, zielony

(531) 5.5.1, 27.5.1, 29.1.12

(510), (511) **35** reklama, zarządzanie w działalności handlowej, administrowanie działalności handlowej, prace biurowe, badania opinii publicznej, badania w dziedzinie działalności gospodarczej, badanie rynku, powielanie dokumentów, doradztwo specjalistyczne w sprawach działalności gospodarczej, doradztwo w zakresie organizowania i prowadzenia działalności gospodarczej, dystrybucja materiałów reklamowych, próbek, druków, prospektów, broszur, informacja o działalności gospodarczej, prowadzenie komputerowych bazy danych, pozyskiwanie lub systematyzacja danych do komputerowych baz danych, komputerowe zarządzanie plikami, wypożyczanie urządzeń i wyposażenia biurowego, organizacja wystaw w celach handlowych lub reklamowych, wynajmowanie miejsc na umieszczanie ogłoszeń lub reklam, wystawy sklepowe i ich dekorowanie, zarządzanie działalnością gospodarczą oraz doradztwo i pomoc w zarządzaniu działalnością gospodarczą, zarządzanie przedsiębiorstwami handlowymi, zarządzanie zbiorami informatycznymi, zeznania podatkowe, **36** wynajmowanie pomieszczeń biurowych, nieruchomości, **39** wynajmowanie powierzchni na salony samochodowe, wynajmowanie magazynów, wypożyczanie kontenerów magazynowych, wynajmowanie miejsc parkingowych, wynajmowanie garaży, **45** ochrona i nadzór nocny.

(111) **198114** (220) 2005 11 09 (210) 302048
 (151) 2007 09 25 (441) 2006 02 20
 (732) INDECO POMORZE S.C. Piotr Połośki, Waldemar Duda, Gdańsk, PL.
 (540)



Kolor znaku: niebieski, zielony, czerwony

(531) 26.1.6, 29.1.13
 (510), (511) **20** meble, meble do pomieszczeń mieszkalnych, przedpokojów, pokoiów dziennych, sypialni, pokoiów dziecięcych i młodzieżowych, kuchni, łazienek i innych pomieszczeń użytkowych, **40** usługi stolarskie w zakresie zabudowy mebli w pomieszczeniach mieszkalnych i użytkowych.

(111) **198115** (220) 2005 11 09 (210) 302047
 (151) 2007 09 25 (441) 2006 02 20
 (732) „Al” Spółka z o.o. spółka komandytowa, Warszawa, PL.
 (540)



Kolor znaku: czerwony, zielony

(531) 5.5.1, 27.5.1, 29.1.12
 (510), (511) **35** reklama, zarządzanie w działalności handlowej, administrowanie działalności handlowej, prace biurowe, badania opinii publicznej, badania w dziedzinie działalności gospodarczej, badanie rynku, powielanie dokumentów, doradztwo specjalistyczne w sprawach działalności gospodarczej, doradztwo w zakresie organizowania i prowadzenia działalności gospodarczej, dystrybucja materiałów reklamowych, próbek, druków, prospektów, broszur, informacja o działalności gospodarczej, prowadzenie komputerowych bazy danych, pozyskiwanie lub systematyzacja danych do komputerowych baz danych, komputerowe zarządzanie plikami, wypożyczanie urządzeń i wyposażenia biurowego, organizacja wystaw w celach handlowych lub reklamowych, wynajmowanie miejsc na umieszczanie ogłoszeń lub reklam, wystawy sklepowe i ich dekorowanie, zarządzanie działalnością gospodarczą oraz doradztwo i pomoc w zarządzaniu działalnością gospodarczą, zarządzanie przedsiębiorstwami handlowymi, zarządzanie zbiorami informatycznymi, zeznania podatkowe, **36** wynajmowanie pomieszczeń biurowych, nieruchomości, **39** wynajmowanie powierzchni na salony samochodowe, wynajmowanie magazynów, wypożyczanie kontenerów magazynowych, wynajmowanie miejsc parkingowych, wynajmowanie garaży, **45** ochrona i nadzór nocny.

(111) **198116** (220) 2005 11 09 (210) 302048
 (151) 2007 09 25 (441) 2006 02 20
 (732) „Al” Spółka z o.o. spółka komandytowa, Warszawa, PL.
 (540)



Kolor znaku: czerwony, zielony

(531) 5.5.1, 27.5.1, 29.1.12
 (510), (511) **35** reklama, zarządzanie w działalności handlowej, administrowanie działalności handlowej, prace biurowe, badania opinii publicznej, badania w dziedzinie działalności gospodarczej, badanie rynku, powielanie dokumentów, doradztwo specjalistyczne w sprawach działalności gospodarczej, doradztwo w zakresie organizowania i prowadzenia działalności gospodarczej, dystrybucja materiałów reklamowych, próbek, druków, prospektów, broszur, informacja o działalności gospodarczej, prowadzenie komputerowych bazy danych, pozyskiwanie lub systematyzacja danych do komputerowych baz danych, komputerowe zarządzanie plikami, wypożyczanie urządzeń i wyposażenia biurowego, organizacja wystaw w celach handlowych lub reklamowych, wynajmowanie miejsc na umieszczanie ogłoszeń lub reklam, wystawy sklepowe i ich dekorowanie, zarządzanie działalnością gospodarczą, zarządzanie przedsiębiorstwami handlowymi, zarządzanie zbiorami informatycznymi, zeznania podatkowe, **36** wynajmowanie pomieszczeń biurowych, nieruchomości, **39** wynajmowanie powierzchni na salony samochodowe, wynajmowanie magazynów, wypożyczanie kontenerów magazynowych, wynajmowanie miejsc parkingowych, wynajmowanie garaży, **45** ochrona i nadzór nocny.

(111) **198117** (220) 2005 11 09 (210) 302049
 (151) 2007 09 25 (441) 2006 02 20
 (732) „Al” Spółka z o.o. spółka komandytowa, Warszawa, PL.
 (540)



Kolor znaku: czerwony

(531) 5.5.1, 29.1.1
 (510), (511) **35** reklama, zarządzanie w działalności handlowej, administrowanie działalności handlowej, prace biurowe, badania opinii publicznej, badania w dziedzinie działalności gospodarczej, badanie rynku, powielanie dokumentów, doradztwo specjalistyczne w sprawach działalności gospodarczej, doradztwo w zakresie organizowania i prowadzenia działalności gospodarczej, dystrybucja materiałów reklamowych, próbek, druków, prospektów, broszur, informacja o działalności gospodarczej, prowadzenie komputerowych bazy danych, pozyskiwanie lub systematyzacja danych do komputerowych baz danych, komputerowe zarządzanie plikami, wypożyczanie urządzeń i wyposażenia biurowego, organizacja wystaw w celach handlowych lub reklamowych, wynajmowanie miejsc na umieszczanie ogłoszeń lub reklam, wystawy sklepowe i ich dekorowanie, zarządzanie działalnością gospodarczą oraz doradztwo i pomoc w zarządzaniu działalnością gospodarczą, zarządzanie przedsiębiorstwami handlowymi, zarządzanie zbiorami informatycznymi, zeznania podatkowe, **36** wynajmowanie pomieszczeń biurowych, nieruchomości, **39** wynajmowanie powierzchni na salony samochodowe, wynajmowanie magazynów, wypożyczanie kontenerów magazynowych, wynajmowanie miejsc parkingowych, wynajmowanie garaży, **45** ochrona i nadzór nocny.

(111) **198118** (220) 2005 11 09 (210) 302050
 (151) 2007 09 25 (441) 2006 02 20
 (732) „Al” Spółka z o.o. spółka komandytowa, Warszawa, PL.

(540)



Kolor znaku: czerwony, zielony

(531) 5.5.1, 27.5.1, 29.1.12

(510), (511) **35** reklama, zarządzanie w działalności handlowej, administrowanie działalności handlowej, prace biurowe, badania opinii publicznej, badania w dziedzinie działalności gospodarczej, badanie rynku, powielanie dokumentów, doradztwo specjalistyczne w sprawach działalności gospodarczej, doradztwo w zakresie organizowania i prowadzenia działalności gospodarczej, dystrybucja materiałów reklamowych, próbek, druków, prospektów, broszur, informacja o działalności gospodarczej, prowadzenie komputerowych bazy danych, pozyskiwanie lub systematyzacja danych do komputerowych baz danych, komputerowe zarządzanie plikami, wypożyczanie urządzeń i wyposażenia biurowego, organizacja wystaw w celach handlowych lub reklamowych, wynajmowanie miejsc na umieszczanie ogłoszeń lub reklam, wystawy sklepowe i ich dekorowanie, zarządzanie działalnością gospodarczą oraz doradztwo i pomoc w zarządzaniu działalnością gospodarczą, zarządzanie przedsiębiorstwami handlowymi, zarządzanie zbiorami informatycznymi, zeznania podatkowe, **36** wynajmowanie pomieszczeń biurowych, nieruchomości, **39** wynajmowanie powierzchni na salony samochodowe, wynajmowanie magazynów, wypożyczanie kontenerów magazynowych, wynajmowanie miejsc parkingowych, wynajmowanie garaży, **45** ochrona i nadzór nocny.

(111) **198119** (220) 2005 11 09 (210) 302052
 (151) 2007 09 25 (441) 2006 02 20
 (732) „AI” Spółka z o.o. spółka komandytowa, Warszawa, PL.
 (540)



Kolor znaku: czerwony, zielony

(531) 5.5.1, 27.5.1, 29.1.12

(510), (511) **35** reklama, zarządzanie w działalności handlowej, administrowanie działalności handlowej, prace biurowe, badania opinii publicznej, badania w dziedzinie działalności gospodarczej, badanie rynku, powielanie dokumentów, doradztwo specjalistyczne w sprawach działalności gospodarczej, doradztwo w zakresie organizowania i prowadzenia działalności gospodarczej, dystrybucja materiałów reklamowych, próbek, druków, prospektów, broszur, informacja o działalności gospodarczej, prowadzenie komputerowych bazy danych, pozyskiwanie lub systematyzacja danych do komputerowych baz danych, komputerowe zarządzanie plikami, wypożyczanie urządzeń i wyposażenia biurowego, organizacja wystaw w celach handlowych lub reklamowych, wynajmowanie miejsc na umieszczanie ogłoszeń lub reklam, wystawy sklepowe i ich dekorowanie, zarządzanie działalnością gospodarczą oraz doradztwo i pomoc w zarządzaniu działalnością gospodarczą, zarządzanie przedsiębiorstwami handlowymi, zarządzanie zbiorami informatycznymi, zeznania podatkowe, **36** wynajmowanie pomieszczeń biurowych, nieruchomości, **39** wynajmowanie powierzchni na salony samochodowe, wynajmowanie magazynów, wypożyczanie kontenerów magazynowych, wynajmowanie miejsc parkingowych, wynajmowanie garaży, **45** ochrona i nadzór nocny.

(111) **198120** (220) 2005 11 09 (210) 302053
 (151) 2007 09 25 (441) 2006 02 20
 (732) Firma Usługowo-Handlowa „AUTO-KLIMA”
 Zbigniew Moraniec, Kozłów, PL.
 (540)



(531) 1.15.17, 27.5.1

(510), (511) **37** usługi instalowania i naprawy urządzeń dla chłodnictwa, instalowanie i naprawa urządzeń klimatyzacyjnych, montaż

i naprawy instalacji grzewczych pojazdów, obsługa i naprawa samochodów.

(111) **198121** (220) 2004 04 23 (210) 279716
 (151) 2007 12 14 (441) 2004 07 26
 (732) MCR Corporation Mincer cor. Mona Liza cos. France Janina Mincer, Michałowice, PL.
 (540) NATURALNE ŹRÓDŁO PIĘKNA
 (510), (511) **03** kremy, żele, balsamy, emulsje, toniki i inne preparaty kosmetyczne.

(111) **198122** (220) 2004 11 02 (210) 287296
 (151) 2007 12 13 (441) 2005 02 07
 (732) „EUROCASH” Spółka Akcyjna, Komorniki, PL.
 (540)



Kolor znaku: czerwony

(531) 26.2.1, 29.1.1

(510), (511) **01** ocet winny, ocet spirytusowy, **03** kosmetyki, kremy kosmetyczne, chusteczki nasączone płynami kosmetycznymi, mydła, mydła toaletowe, mydła zapachowe, przybory toaletowe, wata dla celów kosmetycznych, mleczko kosmetyczne, olejki do celów kosmetycznych, olejki do celów perfumeryjnych, olejki toaletowe, perfumy, produkty perfumeryjne, dezodoranty do użytku osobistego, pasty, proszki, płyny do zębów, pasty do butów, pasty do podłogi i mebli, pasty do podłóg, **04** denaturat, **05** chusteczki nasączone płynami farmaceutycznymi, chleb dla diabetyków, apteczki przenośne, dezodoranty inne niż do użytku osobistego, środki dezynfekcyjne dla celów higienicznych, pieluchy higieniczne, podpaski higieniczne, majtki higieniczne, mleko w proszku dla niemowląt, **06** folia aluminiowa, folie metalowe do zawijania i pakowania, **09** baterie do latarek kieszonkowych, baterie do oświetlania, żelazka elektryczne, **10** butelki dla niemowląt, smoczki, gryzaki dla ząbkujących dzieci, aparaty do karmienia piersią, smoczki, smoczki dziecięce, **11** lampki elektryczne na choinki, butelki dla niemowląt podgrzewane elektrycznie, czajniki elektryczne, elektryczne ekspresy do kawy, elektryczne filtry do kawy, formy do wypiekania ciasta, formy do wypiekania wafli, **14** budziki, cygarniczki, **16** papierowe chusteczki do nosa, papier toaletowy, folia z tworzywa sztucznego do pakowania, pielucho-majtki niemowlęce z papieru lub celulozy, pieluchy niemowlęce z papieru lub celulozy, **18** chlebaki, **20** chodziki dla dzieci, **21** butelki dla niemowląt podgrzewane nieelektrycznie, butelki szklane, ceramika dla gospodarstw domowych, czajniki nieelektryczne, detergenty do czyszczenia, filtry do kawy nieelektryczne, garnki kuchenne, gąbki do celów domowych, gąbki toaletowe, dzbanki, dzbanki do parzenia kawy, **24** tekstylne chusteczki do nosa, **25** pieluszki z materiałów tekstylnych dla dzieci, serwetki z materiałów tekstylnych dla dzieci, majtki dziecięce, **28** choinki (ozdoby), stojaki do choinek, choinki z materiałów syntetycznych, dzwonki na choinkę, ozdoby choinkowe, balony do zabawy, zabawki, klocki, lalki, **29** chrupki owocowe, chrupki ziemniaczane, chipsy owocowe, chipsy ziemniaczane, bekon, bita śmietana, borówki, żurawiny, buliony, rosół, koncentraty na rosół, daktyle, drób nieżywy, dżemy, flaki, filety z ryb, ryby konserwowane, ryby puszkowane, galaretki jadalne, grzyby konserwowane, przecier jabłkowy, jaja, jaja w proszku, kawior, kefir, zupy, zupy jarzynowe, przetwory jarzynowe, jogurty, masło kakaowe, masło kokosowe, kompoty, koncentraty, koncentrat pomidorowy, konserwy mięsne, konserwy rybne, konserwy z owocami, konserwy z warzywami, krewetki, krokiety spożywcze, małe jadalne nieżywe, margaryna, marmolada, masło, mięso, mięso konserwowane, mięso puszkowane, mięso solone, mleko, napoje mleczne lub z przewagą mleka, owoce mrożone, oleje jadalne, olej rzepakowy, olej słonecznikowy dla celów spożywczych, olej z oliwek jadalny, oliwki konserwowane, olej z orzechów palmowych, olej palmowy, produkty mleczne, przecier pomidorowy, olej kukurydziany, owoce kandyzowane, owoce konserwowane, owoce puszkowane, sałatki owocowe, sałatki warzywne, ser, smalec, tłuszcze jadalne, wędliny, kiełbasy, warzywa konserwowe, warzywa puszkowane, warzywa

suszone, warzywa świeże, **30** aromaty do żywności, aromaty do napojów, biszkopty, bułki (pieczywo), chałka, chleb, chipsy, słodczyce ozdobne, przyprawy, ciasta, cukier, cukierki, czekolada, napoje na bazie czekolady, drożdże, zaczyn, enzymy do ciast, galaretki owocowe, galaretki spożywcze, słodczyce, glukoza do celów spożywczych, gofry, herbata, napoje na bazie herbaty, herbata mrożona, herbatniki, kakao, napoje na bazie kakao, wyroby z kakao, karmelki, kasza manna, kasze spożywcze, kawa, aromaty kawowe, napoje na bazie kawy, keczup (sos), krakersy, mąka kukurydziana, płatki kukurydziane, lody, makarony, mąka, mąka gorczycowa, mąka pszenna, mąka spożywcza, mąka z ryżu, mąka ziemniaczana, miód, muesli, musztarda, napoje czekoladowe z mlekiem, napoje kawowe z mlekiem, napoje kakaowe z mlekiem, ocet, płatki owsiane, płatki zbożowe, ozdoby do ciast, pasztety, pizze, sosy z pomidorów, prażona kukurydza, puddingi, ryż, słodziki, sosy, sosy do mięsa, sól do konserwowania żywności, sól kuchenna, substytuty kawy, suchary, wyroby cukiernicze, **31** warzywa, owoce, owoce cytrusowe, cebulki kwiatowe, choinki, cytryny, grzyby świeże, orzechy kokosowe, korzenie jadalne, orzechy, pożywienie dla zwierząt domowych, **32** aperitify bezalkoholowe, soki, soki owocowe, soki warzywne, koktajle bezalkoholowe, lemoniada, woda mineralna, napoje, napoje bezalkoholowe, nektary owocowe, piwo, syropy do napojów, **33** napoje alkoholowe, napoje alkoholowe zawierające owoce, dżin, koktajle, likiery, miód pitny, rum, alkohol z ryżu, **34** cygara, cygaretki, papierosy.

(111) **198123** (220) 2004 11 02 (210) 287298
 (151) 2007 12 13 (441) 2005 02 07
 (732) „EUROCASH” Spółka Akcyjna, Komorniki, PL.
 (540)



Kolor znaku: czerwony, zielony

(531) 26.2.1, 27.5.1, 29.1.1, 29.1.3
 (510), (511) **06** folia aluminiowa, folie metalowe do zawijania i pakowania, **09** baterie do laterek kieszonkowych, baterie do oświetlenia, żelazka elektryczne, **10** butelki dla niemowląt, smoczki, gryzaki dla ząbkujących dzieci, aparaty do karmienia piersią, smoczki, smoczki dziecięce, **11** lampki elektryczne na choinki, butelki dla niemowląt podgrzewane elektrycznie, czajniki elektryczne, elektryczne ekspresy do kawy, elektryczne filtry do kawy, formy do wypiekania ciasta, formy do wypiekania wafli, **14** budziki, cygarniczki, **18** chlebaki, **20** chodziki dla dzieci, **21** butelki dla niemowląt podgrzewane nieelektrycznie, butelki szklane, ceramika dla gospodarstw domowych, czajniki nieelektryczne, detergenty do czyszczenia, filtry do kawy nieelektryczne, garnki kuchenne, gąbki do celów domowych, gąbki toaletowe, dzbanki, dzbanki do parzenia kawy, **24** tekstylne chusteczki do nosa, **25** pieluszki z materiałów tekstylnych dla dzieci, serwetki z materiałów tekstylnych dla dzieci, majtki dziecięce, **28** choinki (ozdoby), stojaki do choinek, choinki z materiałów syntetycznych, dzwonki na choinkę, ozdoby choinkowe, balony do zabawy, zabawki, klocki, lalki.

(111) **198124** (220) 2004 11 08 (210) 287443
 (151) 2007 11 19 (441) 2005 02 21
 (732) PMB Spółka Akcyjna, Białystok, PL.
 (540)



Kolor znaku: brązowy, beżowy

(531) 3.4.2, 26.1.2, 26.11.2, 27.5.1, 29.1.12
 (510), (511) **29** szynka.

(111) **198125** (220) 2005 06 06 (210) 296046
 (151) 2007 10 02 (441) 2005 09 19
 (732) „YARD” Spółka z o.o., Szczecin, PL.
 (540)



Kolor znaku: ciemnozielony, jasnozielony, biały

(531) 27.5.1, 29.1.3, 29.1.6
 (510), (511) **02** emulsje gruntujące porowate podłoża betonowe, z gazobetonu, cementowe, gipsowe, kartonowe, emulsja gruntująca tynki gipsowe, cementowe i cementowo-wapienne, powłoki, farby, lakiery, środki zapobiegające korozji i zabezpieczające drewno, **37** usługi budowlane i remonty w zakresie budownictwa.

(111) **198126** (220) 2005 11 09 (210) 302067
 (151) 2007 09 26 (441) 2006 02 20
 (732) Bank Gospodarki Żywnościowej Spółka Akcyjna, Warszawa, PL.
 (540)



Kolor znaku: niebieski, biały

(531) 27.5.1, 29.1.4, 29.1.6
 (510), (511) **09** karty magnetyczne kodowane, karty inteligentne (z obwodami scalonymi), bankomaty oraz urządzenia i przyrządy przewodzące, przełączające, transformujące i kontrolno-sterujące, **36** usługi w zakresie bankowości krajowej i zagranicznej, deponowanie papierów i przedmiotów wartościowych, depozyty sefowe, emisja czeków podróży, usługi w zakresie tworzenia wspólnego kapitału, lokaty kapitałowe, notowań giełdowych, udzielania i zaciągania pożyczek, usługi w zakresie finansowych operacji międzynarodowych, usługi w zakresie rozliczeń pieniężnych w obrocie krajowym i zagranicznym, usługi w zakresie operacji czekowych i wekslowych, usługi w zakresie obrotu wartościami dewizowymi, usługi w zakresie obsługi pożyczek państwowych, usługi w zakresie emitowania, emisji, obrotu i obsługi papierów wartościowych, usługi w zakresie obsługi i finansowania operacji leasingowych, usługi bankowe w zakresie factoringu, underwritingu oraz operacji barteringowo-kliiringowych, usługi w zakresie skupu i sprzedaży wierzycielności, usługi maklerskie, konsultacyjne i doradcze w sprawach finansowych, usługi w zakresie obrotu funduszami powierniczymi, zarządzania funduszami na zlecenie osób trzecich, usługi w zakresie zawierania umów o konsorcjum bankowym, usługi w zakresie gromadzenia i obrotu kwitami składowymi, usługi polis ubezpieczeniowych, usługi finansowe związane z prywatyzacją przedsiębiorstw zawarte w klasie 36, usługi związane z działalnością powierniczą, usługi informatyczne w zakresie finansów i bankowości, usługi finansowe świadczone za pośrednictwem sieci elektronicznych, w tym: emitowanie kart płatniczych, zarządzanie kapitałem finansowym, analizy i wyceny finansowe, prowadzenie kont maklerskich i informacja o stanie tych kont, informacja kapitałowa i inwestycyjna udzielana za pośrednictwem sieci komputerowych, **38** komunikacja w sieci elektronicznej na rzecz osób trzecich.

(111) **198127** (220) 2005 11 09 (210) 302068
 (151) 2007 09 26 (441) 2006 02 20
 (732) Bank Gospodarki Żywnościowej Spółka Akcyjna, Warszawa, PL.

(540)



Kolor znaku: fioletowy, biały

(531) 27.5.1, 27.7.1, 29.1.5, 29.1.6

(510), (511) **09** karty magnetyczne kodowane, karty inteligentne (z obwodami scalonymi), bankomaty oraz urządzenia i przyrządy przewodzące, przełączające, transformujące i kontrolno-sterujące, **36** usługi w zakresie bankowości krajowej i zagranicznej, deponowanie papierów i przedmiotów wartościowych, depozyty sejfowe, emisja czeków podróźnych, usługi w zakresie tworzenia wspólnego kapitału, lokaty kapitałów, notowań giełdowych, udzielania i zaciągania pożyczek, usługi w zakresie finansowych operacji międzynarodowych, usługi w zakresie rozliczeń pieniężnych w obrocie krajowym i zagranicznym, usługi w zakresie operacji czekowych i wekslowych, usługi w zakresie obrotu wartościami dewizowymi, usługi w zakresie obsługi pożyczek państwowych, usługi w zakresie emitowania, emisji, obrotu i obsługi papierów wartościowych, usługi w zakresie obsługi i finansowania operacji leasingowych, usługi bankowe w zakresie factoringu, underwritingu oraz operacji barteringowo-klirin-gowych, usługi w zakresie skupu i sprzedaży wierzytelności, usługi maklerskie, konsultacyjne i doradcze w sprawach finansowych, usługi w zakresie obrotu funduszami powierniczymi, zarządzania funduszami na zlecenie osób trzecich, usługi w zakresie zawierania umów o konsorcjum bankowym, usługi w zakresie gromadzenia i obrotu kwitami składowymi, usługi polis ubezpieczeniowych, usługi finansowe związane z prywatyzacją przedsiębiorstw zawarte w klasie 36, usługi związane z działalnością powierniczą, usługi informatyczne w zakresie finansów i bankowości, usługi finansowe świadczone za pośrednictwem sieci elektronicznych, w tym: emitowanie kart płatniczych, zarządzanie kapitałem finansowym, analizy i wyceny finansowe, prowadzenie kont maklerskich i informacja o stanie tych kont, informacja kapitałowa i inwestycyjna udzielana za pośrednictwem sieci komputerowych, **38** komunikacja w sieci elektronicznej na rzecz osób trzecich.

(111) **198128** (220) 2005 11 09 (210) 302069

(151) 2007 09 26 (441) 2006 02 20

(732) Bank Gospodarki Żywnościowej Spółka Akcyjna, Warszawa, PL. (540)



Kolor znaku: zielony, biały

(531) 27.5.1, 29.1.3, 29.1.6

(510), (511) **09** karty magnetyczne kodowane, karty inteligentne (z obwodami scalonymi), bankomaty oraz urządzenia i przyrządy przewodzące, przełączające, transformujące i kontrolno-sterujące, **36** usługi w zakresie bankowości krajowej i zagranicznej, deponowanie papierów i przedmiotów wartościowych, depozyty sejfowe, emisja czeków podróźnych, usługi w zakresie tworzenia wspólnego kapitału, lokaty kapitałów, notowań giełdowych, udzielania i zaciągania pożyczek, usługi w zakresie finansowych operacji międzynarodowych, usługi w zakresie rozliczeń pieniężnych w obrocie krajowym i zagranicznym, usługi w zakresie operacji czekowych i wekslowych, usługi w zakresie obrotu wartościami dewizowymi, usługi w zakresie obsługi pożyczek państwowych, usługi w zakresie emitowania, emisji, obrotu i obsługi papierów wartościowych, usługi w zakresie obsługi i finansowania operacji leasingowych, usługi bankowe w zakresie factoringu, underwritingu oraz operacji barteringowo-klirin-gowych, usługi w zakresie skupu i sprzedaży wierzytelności, usługi

maklerskie, konsultacyjne i doradcze w sprawach finansowych, usługi w zakresie obrotu funduszami powierniczymi, zarządzania funduszami na zlecenie osób trzecich, usługi w zakresie zawierania umów o konsorcjum bankowym, usługi w zakresie gromadzenia i obrotu kwitami składowymi, usługi polis ubezpieczeniowych, usługi finansowe związane z prywatyzacją przedsiębiorstw zawarte w klasie 36, usługi związane z działalnością powierniczą, usługi informatyczne w zakresie finansów i bankowości, usługi finansowe świadczone za pośrednictwem sieci elektronicznych, w tym: emitowanie kart płatniczych, zarządzanie kapitałem finansowym, analizy i wyceny finansowe, prowadzenie kont maklerskich i informacja o stanie tych kont, informacja kapitałowa i inwestycyjna udzielana za pośrednictwem sieci komputerowych, **38** komunikacja w sieci elektronicznej na rzecz osób trzecich.

(111) **198129** (220) 2005 11 09 (210) 302070

(151) 2007 09 26 (441) 2006 02 20

(732) Bank Gospodarki Żywnościowej Spółka Akcyjna, Warszawa, PL. (540)



Kolor znaku: morski, biały

(531) 27.5.1, 29.1.4, 29.1.6

(510), (511) **09** karty magnetyczne kodowane, karty inteligentne (z obwodami scalonymi), bankomaty oraz urządzenia i przyrządy przewodzące, przełączające, transformujące i kontrolno-sterujące, **36** usługi w zakresie bankowości krajowej i zagranicznej, deponowanie papierów i przedmiotów wartościowych, depozyty sejfowe, emisja czeków podróźnych, usługi w zakresie tworzenia wspólnego kapitału, lokaty kapitałów, notowań giełdowych, udzielania i zaciągania pożyczek, usługi w zakresie finansowych operacji międzynarodowych, usługi w zakresie rozliczeń pieniężnych w obrocie krajowym i zagranicznym, usługi w zakresie operacji czekowych i wekslowych, usługi w zakresie obrotu wartościami dewizowymi, usługi w zakresie obsługi pożyczek państwowych, usługi w zakresie emitowania, emisji, obrotu i obsługi papierów wartościowych, usługi w zakresie obsługi i finansowania operacji leasingowych, usługi bankowe w zakresie factoringu, underwritingu oraz operacji barteringowo-klirin-gowych, usługi w zakresie skupu i sprzedaży wierzytelności, usługi maklerskie, konsultacyjne i doradcze w sprawach finansowych, usługi w zakresie obrotu funduszami powierniczymi, zarządzania funduszami na zlecenie osób trzecich, usługi w zakresie zawierania umów o konsorcjum bankowym, usługi w zakresie gromadzenia i obrotu kwitami składowymi, usługi polis ubezpieczeniowych, usługi finansowe związane z prywatyzacją przedsiębiorstw zawarte w klasie 36, usługi związane z działalnością powierniczą, usługi informatyczne w zakresie finansów i bankowości, usługi finansowe świadczone za pośrednictwem sieci elektronicznych, w tym: emitowanie kart płatniczych, zarządzanie kapitałem finansowym, analizy i wyceny finansowe, prowadzenie kont maklerskich i informacja o stanie tych kont, informacja kapitałowa i inwestycyjna udzielana za pośrednictwem sieci komputerowych, **38** komunikacja w sieci elektronicznej na rzecz osób trzecich.

(111) **198130** (220) 2005 11 09 (210) 302071

(151) 2007 09 26 (441) 2006 02 20

(732) Bank Gospodarki Żywnościowej Spółka Akcyjna, Warszawa, PL. (540)



Kolor znaku: amarantowy, biały

(531) 27.5.1, 29.1.1, 29.1.6

(510), (511) **09** karty magnetyczne kodowane, karty inteligentne (z obwodami scalonymi), bankomaty oraz urządzenia i przyrządy przewodzące, przełączające, transformujące i kontrolno-sterujące, **36** usługi w zakresie bankowości krajowej i zagranicznej, deponowanie papierów i przedmiotów wartościowych, depozyty sejfowe, emisja czeków podróżnych, usługi w zakresie tworzenia wspólnego kapitału, lokaty kapitałów, notowań giełdowych, udzielania i zaciągania pożyczek, usługi w zakresie finansowych operacji międzynarodowych, usługi w zakresie rozliczeń pieniężnych w obrocie krajowym i zagranicznym, usługi w zakresie operacji czekowych i wekslowych, usługi w zakresie obrotu wartościami dewizowymi, usługi w zakresie obsługi pożyczek państwowych, usługi w zakresie emitowania, emisji, obrotu i obsługi papierów wartościowych, usługi w zakresie obsługi i finansowania operacji leasingowych, usługi bankowe w zakresie factoringu, underwritingu oraz operacji barteringowo-klirgowych, usługi w zakresie skupu i sprzedaży wierzytelności, usługi maklerskie, konsultacyjne i doradcze w sprawach finansowych, usługi w zakresie obrotu funduszami powierniczymi, zarządzania funduszami na zlecenie osób trzecich, usługi w zakresie zawierania umów o konsorcjum bankowym, usługi w zakresie gromadzenia i obrotu kwitami składowymi, usługi polis ubezpieczeniowych, usługi finansowe związane z prywatyzacją przedsiębiorstw zawarte w klasie 36, usługi związane z działalnością powierniczą, usługi informatyczne w zakresie finansów i bankowości, usługi finansowe świadczone za pośrednictwem sieci elektronicznych, w tym: emitowanie kart płatniczych, zarządzanie kapitałem finansowym, analizy i wyceny finansowe, prowadzenie kont maklerskich i informacja o stanie tych kont, informacja kapitałowa i inwestycyjna udzielana za pośrednictwem sieci komputerowych, **38** komunikacja w sieci elektronicznej na rzecz osób trzecich.

(111) **198131** (220) 2005 11 10 (210) 302084
 (151) 2007 10 23 (441) 2006 02 20
 (732) Zakład Przetwórstwa Mięsnego „JBB”, Import-Eksport, Józef Bałdyga, Łyse, PL.
 (540) malinowa

(510), (511) **35** badanie rynku, doradztwo specjalistyczne w sprawach działalności gospodarczej, ekspertyzy w działalności gospodarczej, opinie, sondaże, organizowanie wystaw lub targów w celach handlowych lub reklamowych, pokazy towarów, promocja sprzedaży stosowana dla osób trzecich, zaopatrzenie osób trzecich stosowane jako zakupy i sprzedaż produktów dla innych przedsiębiorstw, usługi umożliwiające odbiorcom dogodny wybór i zakup towarów w hurtowniach i sklepach: z wyrobami branży mięsnej i przetworów z mięsa włączając wyroby z drobiu i królików, konserw mięsnych, produktów mięsopodobnych, produktów gotowych na bazie mięsa lub wędlin.

(111) **198132** (220) 2005 11 10 (210) 302131
 (151) 2007 11 30 (441) 2006 02 20
 (732) Polski Koncern Naftowy ORLEN Spółka Akcyjna, Płock, PL.
 (540)



Kolor znaku: biały, ciemnoniebieski, zielony, czerwony
 (531) 1.15.5, 27.5.1, 29.1.14

(510), (511) **04** paliwa, gazy płynne, benzyny silnikowe, oleje napędowe, oleje opałowe, oleje przemysłowe, oleje silnikowe, paliwa silnikowe, lotnicze, smary, **16** publikacje drukowane, materiały drukowane, magazyny, talony, kwity, etykiety papierowe, nalepki, materiały piśmienne, ręczne urządzenia drukujące, stemple do użytku biurowego, segregatory do akt, czeki podróżne, materiały szkoleniowe i instruktażowe, materiały z tworzyw sztucznych do pakowania (nie ujęte w innych klasach), folia polipropylenowa do pakowania, **35** usługi reklamy radiowej, telewizyjnej, reklama za pośrednictwem sieci komputerowej i nadruku na ubraniach roboczych, reklama pra-

sowa, rozpowszechnianie materiałów reklamowych, zgrupowanie na rzecz osób trzecich towarów w sklepach stacji paliw pozwalające nabywcy wygodnie je oglądać i kupować, usługi w zakresie obrotu hurtowego i detalicznego paliwami stałymi, ciekłymi, gazowymi, produktami pochodnymi, wyrobami chemicznymi i ich półproduktami, prowadzenie na terenie stacji paliwowych sklepów z artykułami pierwszej potrzeby w zakresie następujących towarów: artykułów spożywczych, przemysłowych, motoryzacyjnych, papierniczych, czasopism, książek, map, atlasów samochodowych oraz innych materiałów powszechnego użytku, usługi w zakresie organizacji i zarządzania programami lojalnościowymi dla klientów, usługi w zakresie zarządzania zakupami i transakcjami, usługi w zakresie prowadzenia i wyceny działalności gospodarczej, usługi dotyczące prowadzenia ksiąg rachunkowych i sporządzania wyciągów z kont, usługi dotyczące kupowania i zapłaty za paliwa do pojazdów mechanicznych, **36** usługi płatności elektronicznej, **37** usługi w zakresie obsługi pojazdów, usługi myjni pojazdów, usługi motoryzacyjne prowadzone na stacjach paliw, smarowanie, konserwacja, czyszczenie, zabezpieczanie pojazdów przed korozją, stacje obsługi samochodów, tankowanie, wymiana olejów, naprawy samochodów, pojazdów, przyczep, wymiana opon, bieżnikowanie opon, **39** usługi transportowe w zakresie przewozów towarów, transport drogowy, kolejowy, rurociągowy, wodny, pakowania i składowania towarów, składowania i przechowywania ropy naftowej i paliw płynnych oraz tworzenia i utrzymywania zapasu paliw, usługi w zakresie dokonywania przeładunków morskich i lądowych, usługi w zakresie dystrybucji i przesyłania energii cieplnej i elektrycznej, dystrybucja paliw i olejów, **43** usługi gastronomiczne na stacjach paliw, bary szybkiej obsługi, restauracje, kawiarnie, usługi hotelarskie.

(111) **198133** (220) 2005 11 10 (210) 302132
 (151) 2007 11 30 (441) 2006 02 20
 (732) Polski Koncern Naftowy ORLEN Spółka Akcyjna, Płock, PL.
 (540)



Kolor znaku: biały, ciemnoniebieski, zielony, czerwony
 (531) 1.15.5, 27.1.1, 27.5.1, 29.1.14

(510), (511) **04** paliwa, gazy płynne, benzyny silnikowe, oleje napędowe, oleje opałowe, oleje przemysłowe, oleje silnikowe, paliwa silnikowe, lotnicze, smary, **16** publikacje drukowane, materiały drukowane, magazyny, talony, kwity, etykiety papierowe, nalepki, materiały piśmienne, ręczne urządzenia drukujące, stemple do użytku biurowego, segregatory do akt, czeki podróżne, materiały szkoleniowe i instruktażowe, materiały z tworzyw sztucznych do pakowania (nie ujęte w innych klasach), folia polipropylenowa do pakowania, **35** usługi reklamy radiowej, telewizyjnej, reklama za pośrednictwem sieci komputerowej i nadruku na ubraniach roboczych, reklama prasowa, rozpowszechnianie materiałów reklamowych, zgrupowanie na rzecz osób trzecich towarów w sklepach stacji paliw pozwalające nabywcy wygodnie je oglądać i kupować, usługi w zakresie obrotu hurtowego i detalicznego paliwami stałymi, ciekłymi, gazowymi, produktami pochodnymi, wyrobami chemicznymi i ich półproduktami, prowadzenie na terenie stacji paliwowych sklepów z artykułami pierwszej potrzeby w zakresie następujących towarów: artykułów spożywczych, przemysłowych, motoryzacyjnych, papierniczych, czasopism, książek, map, atlasów samochodowych oraz innych materiałów powszechnego użytku, usługi w zakresie organizacji i zarządzania programami lojalnościowymi dla klientów, usługi w zakresie zarządzania zakupami i transakcjami, usługi w zakresie prowadzenia i wyceny działalności gospodarczej, usługi dotyczące prowadzenia ksiąg rachunkowych i sporządzania wyciągów z kont, usługi dotyczące kupowania i zapłaty za paliwa do pojazdów mechanicznych, **36** usługi płatności elektronicznej, **37** usługi w zakresie obsługi pojazdów, usługi myjni pojazdów, usługi motoryzacyjne prowadzone na stacjach paliw, smarowanie, konserwacja, czyszczenie, zabezpieczanie pojazdów przed korozją, stacje obsługi samochodów,

tankowanie, wymiana olejów, naprawy samochodów, pojazdów, przyczep, wymiana opon, bieżnikowanie opon, **39** usługi transportowe w zakresie przewozów towarów, transport drogowy, kolejowy, rurociągowy, wodny, pakowania i składowania towarów, składowania i przechowywania ropy naftowej i paliw płynnych oraz tworzenia i utrzymywania zapasu paliw, usługi w zakresie dokonywania przeładunków morskich i lądowych, usługi w zakresie dystrybucji i przesyłania energii cieplnej i elektrycznej, dystrybucja paliw i olejów, **43** usługi gastronomiczne na stacjach paliw, bary szybkiej obsługi, restauracje, kawiarnie, usługi hotelarskie.

(111) **198134** (220) 2005 11 10 (210) 302133
 (151) 2007 11 30 (441) 2006 02 20
 (732) Polski Koncern Naftowy ORLEN Spółka Akcyjna, Płock, PL.
 (540)



Kolor znaku: ciemnoniebieski, zielony, czerwony

(531) 1.15.5, 27.5.1, 29.1.13

(510), (511) **04** paliwa, gazy płynne, benzyny silnikowe, oleje napędowe, oleje opałowe, oleje przemysłowe, oleje silnikowe, paliwa silnikowe, lotnicze, smary, **16** publikacje drukowane, materiały drukowane, magazyny, talony, kwity, etykiety papierowe, nalepki, materiały piśmienne, ręczne urządzenia drukujące, stemple do użytku biurowego, segregatory do akt, czeki podróżne, materiały szkoleniowe i instruktażowe, materiały z tworzyw sztucznych do pakowania (nie ujęte w innych klasach), folia polipropylenowa do pakowania, **35** usługi reklamy radiowej, telewizyjnej, reklama za pośrednictwem sieci komputerowej i nadruku na ubraniach roboczych, reklama prasowa, rozpowszechnianie materiałów reklamowych, zgrupowanie na rzecz osób trzecich towarów w sklepach stacji paliw pozwalające nabywcy wygodnie je oglądać i kupować, usługi w zakresie obrotu hurtowego i detalicznego paliwami stałymi, ciekłymi, gazowymi, produktami pochodnymi, wyrobami chemicznymi i ich półproduktami, prowadzenie na terenie stacji paliwowych sklepów z artykułami pierwszej potrzeby w zakresie następujących towarów: artykułów spożywczych, przemysłowych, motoryzacyjnych, papierniczych, czasopism, książek, map, atlasów samochodowych oraz innych materiałów powszechnego użytku, usługi w zakresie organizacji i zarządzania programami lojalnościowymi dla klientów, usługi w zakresie zarządzania zakupami i transakcjami, usługi w zakresie prowadzenia i wyceny działalności gospodarczej, usługi dotyczące prowadzenia ksiąg rachunkowych i sporządzania wyciągów z kont, usługi dotyczące kupowania i zapłaty za paliwa do pojazdów mechanicznych, **36** usługi płatności elektronicznej, **37** usługi w zakresie obsługi pojazdów, usługi myjni pojazdów, usługi motoryzacyjne prowadzone na stacjach paliw, smarowanie, konserwacja, czyszczenie, zabezpieczanie pojazdów przed korozją, stacje obsługi samochodów, tankowanie, wymiana olejów, naprawy samochodów, pojazdów, przyczep, wymiana opon, bieżnikowanie opon, **39** usługi transportowe w zakresie przewozów towarów, transport drogowy, kolejowy, rurociągowy, wodny, pakowania i składowania towarów, składowania i przechowywania ropy naftowej i paliw płynnych oraz tworzenia i utrzymywania zapasu paliw, usługi w zakresie dokonywania przeładunków morskich i lądowych, usługi w zakresie dystrybucji i przesyłania energii cieplnej i elektrycznej, dystrybucja paliw i olejów, **43** usługi gastronomiczne na stacjach paliw, bary szybkiej obsługi, restauracje, kawiarnie, usługi hotelarskie.

(111) **198135** (220) 2005 11 14 (210) 302141
 (151) 2007 10 22 (441) 2006 02 20
 (732) Carlsberg Polska Spółka z o.o., Warszawa, PL.
 (540) NADCHODZI NOWY ZIMOWY BOSMAN
 (510), (511) **32** piwo, napoje piwne.

(111) **198136** (220) 2005 11 14 (210) 302187
 (151) 2007 11 06 (441) 2006 02 20
 (732) MPM-Maria Kokoczek i Mirosław Prucnal-Sp. J., Jasło, PL.
 (540) MPM

(510), (511) **20** meble drewniane, korkowe, wiklinowe, meble biurowe, meble metalowe, wyroby drewniane, korkowe, stoły, kredensy, ramy do obrazów, leżaki, łóżka, materace nie do celów leczniczych, osprzęt do mebli, drzwi i okien, **25** odzież dla dzieci i dorosłych, bielizna, czapki, obuwie nie sportowe, **28** gry i zabawki dla dzieci, artykuły sportowe, **29** ryby i ich przetwory, mięso i jego przetwory, masło, jaja, margaryna, mleko i produkty mleczne, oleje roślinne i zwierzęce, tłuszcze jadalne, sałatki owocowe i warzywne, smalec, wędliny, warzywa konserwowe, kiszzone i suszone, owoce konserwowe i suszone, **30** pieczywo, ciasta, ciastka, wyroby cukiernicze, w tym cukierki, galaretki owocowe, galaretki spożywcze, mąki, kasze, makarony, majonezy, lody, napoje na bazie kawy, herbaty, czekolady, puddingi, słodziki, galaretki owocowe, **31** świeże owoce i warzywa, **32** ekstrakty owocowe, emulsje do napojów, lemoniady, wody mineralne i stołowe, napoje, syropy, soki owocowe i warzywne, nektary owocowe, sorbety, piwo, **35** badania w dziedzinie działalności gospodarczej, specjalistyczne doradztwo handlowe, doradztwo i pomoc w zakresie organizacji i kierowania działalnością gospodarczą, pomoc w zakresie zarządzania firmą handlową, prowadzenie informacji handlowej, projektowanie i prowadzenie kampanii reklamowych, informacja w zakresie działalności gospodarczej, doradztwo w zakresie prowadzenia rachunkowości i kontroli wydatków, reklama radiowa, telewizyjna i prasowa, publikowanie tekstów reklamowych, powielanie dokumentów, promocja sprzedaży dla osób trzecich, prowadzenie agencji import-eksport, zarządzanie działalnością artystyczną i kulturalną, pozyskiwanie i systematyzacja danych do komputerowych baz danych, zarządzanie zbiorami informatycznymi, organizowanie wystaw w celach handlowych, doradztwo w zakresie rachunkowości, prowadzenie ksiąg rachunkowych, prowadzenie sklepów i hurtowni elektrycznego sprzętu gospodarstwa domowego, sprzętu radiowo-telewizyjnego, sprzętu oświetleniowego, prowadzenie sklepów i hurtowni z artykułami żywnościowymi, piwem, alkoholami, napojami bezalkoholowymi, wyrobami tytoniowymi, prowadzenie sklepów i hurtowni z wyrobami włókienniczymi i pasmanteryjnymi, odzież, obuwiem i wyrobami skózanymi, prowadzenie sklepów i hurtowni z artykułami chemii gospodarczej, środkami czystości, kosmetykami i artykułami toaletowymi, prowadzenie sklepów i hurtowni meblowych, prowadzenie sklepów i hurtowni wyrobów farmaceutycznych i medycznych, prowadzenie sklepów i hurtowni z artykułami sportowymi, zabawkami, książkami, czasopismami, prowadzenie sklepów i hurtowni kwiatów, nasion, nawozów, roślin ozdobnych, drzewek i krzewów, prowadzenie sklepów i hurtowni paliw płynnych i gazowych, zarządzanie siecią handlową sklepów i hurtowni, **39** transport, magazynowanie towarów, dystrybucja towarów, składowanie towarów, usługi tranzytowe, organizowanie wycieczek, prowadzenie organizacji turystycznych, wynajmowanie maszyn i urządzeń i wypożyczanie pojazdów, **40** utylizacja odpadów, recykling odpadów, **41** nagrywanie, filmowanie i montaż taśm i dysków, wypożyczanie kaset, płyt, sprzętu audio-video, sprzętu sportowego, usługi związane z organizacją wypoczynku, publikowanie tekstów innych niż reklamowe, publikowanie książek, obsługa gier, organizacja zakładów losowych (gry na pieniądze).

(111) **198137** (220) 2005 11 14 (210) 302188
 (151) 2007 11 06 (441) 2006 02 20
 (732) MPM-Maria Kokoczek i Mirosław Prucnal-Sp. J., Jasło, PL.
 (540)



Kolor znaku: żółty, czarny, biały

(531) 26.1.6, 26.13.25, 27.5.1, 29.1.13

(510), (511) **20** meble drewniane, korkowe, wiklinowe, meble biurowe, meble metalowe, wyroby drewniane, korkowe, stoły, kredensy, ramy do obrazów, leżaki, łóżka, materace nie do celów leczniczych, osprzęt do mebli, drzwi i okien, **25** odzież dla dzieci i dorosłych, bielizna, czapki, obuwie nie sportowe, **28** gry i zabawki dla dzieci, artyku-

ły sportowe, **29** ryby i ich przetwory, mięso i jego przetwory, masło, jaja, margaryna, mleko i produkty mleczne, oleje roślinne i zwierzęce, tłuszcze jadalne, sałatki owocowe i warzywne, smalec, wędliny, warzywa konserwowe, kiszzone i suszone, owoce konserwowe i suszone, **30** pieczywo, ciasta, ciastka, wyroby cukiernicze, w tym cukierki, galaretki owocowe, galaretki spożywcze, mąki, kasze, makarony, majonezy, lody, napoje na bazie kawy, herbaty, czekolady, puddingi, słodziki, galaretki owocowe, **31** świeże owoce i warzywa, **32** ekstrakty owocowe, emulsje do napojów, lemoniady, wody mineralne i stolowe, napoje, syropy, soki owocowe i warzywne, nektary owocowe, sorbety, piwo, **35** badania w dziedzinie działalności gospodarczej, specjalistyczne doradztwo handlowe, doradztwo i pomoc w zakresie organizacji i kierowania działalnością gospodarczą, pomoc w zakresie zarządzania firmą handlową, prowadzenie informacji handlowej, projektowanie i prowadzenie kampanii reklamowych, informacja w zakresie działalności gospodarczej, doradztwo w zakresie prowadzenia rachunkowości i kontroli wydatków, reklama radiowa, telewizyjna i prasowa, publikowanie tekstów reklamowych, powielanie dokumentów, promocja sprzedaży dla osób trzecich, prowadzenie agencji import-eksport, zarządzanie działalnością artystyczną i kulturalną, pozyskiwanie i systematyzacja danych do komputerowych baz danych, zarządzanie zbiorami informatycznymi, organizowanie wystaw w celach handlowych, doradztwo w zakresie rachunkowości, prowadzenie ksiąg rachunkowych, prowadzenie sklepów i hurtowni elektrycznego sprzętu gospodarstwa domowego, sprzętu radiowo-telewizyjnego, sprzętu oświetleniowego, prowadzenie sklepów i hurtowni z artykułami żywnościowymi, piwem, alkoholami, napojami bezalkoholowymi, wyrobami tytoniowymi, prowadzenie sklepów i hurtowni z wyrobami włókienniczymi i pasmanteryjnymi, odzież, obuwiem i wyrobami skórzanymi, prowadzenie sklepów i hurtowni z artykułami chemii gospodarczej, środkami czystości, kosmetykami i artykułami toaletowymi, prowadzenie sklepów i hurtowni meblowych, prowadzenie sklepów i hurtowni wyrobów farmaceutycznych i medycznych, prowadzenie sklepów i hurtowni z artykułami sportowymi, zabawkami, książkami, czasopismami, prowadzenie sklepów i hurtowni kwiatów, nasion, nawozów, roślin ozdobnych, drzewek i krzewów, prowadzenie sklepów i hurtowni paliw płynnych i gazowych, zarządzanie siecią handlową sklepów i hurtowni, **39** transport, magazynowanie towarów, dystrybucja towarów, składowanie towarów, usługi tranzytowe, organizowanie wycieczek, prowadzenie organizacji turystycznych, wynajmowanie maszyn i urządzeń i wypożyczanie pojazdów, **40** utylizacja odpadów, recykling odpadów, **41** nagrywanie, filmowanie i montaż taśm i dysków, wypożyczanie kaset, płyt, sprzętu audio-video, sprzętu sportowego, usługi związane z organizacją wypoczynku, publikowanie tekstów innych niż reklamowe, publikowanie książek, obsługa gier, organizacja zakładów losowych (gry na pieniądze).

(111) **198138** (220) 2005 11 14 (210) 302189
 (151) 2007 12 05 (441) 2006 02 20
 (732) SAG Wytwórnia Lin Stalowo-Gumowych Sp. z o.o.,
 Katowice, PL.
 (540)



Kolor znaku: zielony, biały, czarny
 (531) 26.1.5, 26.1.6, 26.1.18, 26.2.7, 26.11.3, 27.5.1, 29.1.13
 (510), (511) **06** liny stalowo-gumowe, zawieszki, **17** wyroby gumowe techniczne: pasy, bieżniki, osłony, **37** remonty maszyn i urządzeń górniczych.

(111) **198139** (220) 2005 11 16 (210) 302316
 (151) 2007 09 06 (441) 2006 02 20

(732) CONSIMPEX Jerzy Szostek, Warszawa, PL.
 (540)



Kolor znaku: złoty, czerwony, biały, ciemnobrązowy
 (531) 3.1.2, 24.1.3, 24.9.1, 27.5.1, 29.1.14
 (510), (511) **30** herbata.

(111) **198140** (220) 2005 11 16 (210) 302337
 (151) 2007 09 27 (441) 2006 02 20
 (732) TELEBONUS Spółka z o.o., Bielsko-Biała, PL.
 (540)

telebonus

Kolor znaku: czarny, pomarańczowy
 (531) 27.5.1, 29.1.12

(510), (511) **06** budowlane materiały metalowe, przenośne metalowe konstrukcje budowlane, kabiny telefoniczne metalowe, **09** karty telefoniczne, karty kredytowe, **16** papier, tektura i wyroby z tych materiałów, afisze, plakaty, broszury, druki, materiały drukowane, kalendarze, kartki, wyroby z kartonu i tektury, karty pocztowe, katalogi, **36** usługi w zakresie działalności finansowej, w tym pośrednictwo, banki, kasy oszczędnościowe, banki z dostępem do Internetu, karty kredytowe-ich emisja i obsługa, karty debetowe-ich emisja i obsługa, bony wartościowe-ich emisja, agencje kredytowe, czeki podrózne, agencje ściągania należności, doradztwo w sprawach finansowych, kaucje, gwarancje, operacje walutowe, sponsorowanie finansowe.

(111) **198141** (220) 2005 11 17 (210) 302360
 (151) 2007 10 16 (441) 2006 02 20
 (732) „ARCHICRAM” Krystyna Boruszak, Poznań, PL.
 (540)

ARCHICRAM

(531) 27.5.1

(510), (511) **10** meble specjalne do celów medycznych, **11** zestawy oświetleniowe do pomieszczeń aptecznych, specjalne oprawy do oświetlania funkcjonalnych stanowisk aptecznych, zespoły podświetlania półek, gablot, paneli i pozostałego wyposażenia meblowego i ekspozycyjnego aptek, panele oświetleniowe do aptek, **20** meble apteczne i ich elementy składowe: szafy, szafki, szafki na lekarstwa, regały ekspedycyjne, gabloty, gondole ekspedycyjne, stoły, blaty do stołów, kontuary, pulpity specjalistyczne, boksy komputerowe, boksy kasowe, półki standardowe i specjalne do mebli aptecznych, szuflady do mebli aptecznych, szuflady z systemem segregacji, pulpity standardowe, pulpity specjalne funkcjonalne, ekspozycyjne pojemniki na lekarstwa zamykane, pojemniki ekspozycyjne otwarte, parawany specjalne ekspozycyjne do aptek, osprzęt niemetalowy do mebli aptecznych, elementy wykończeniowe niemetalowe do mebli aptecznych, niemetalowe tablice ekspozycyjne do aptek, niemetalowe konstrukcje ekspozycyjne do aptek, wieszaki ekspozycyjne do aptek, kompletne zestawy funkcjonalne meblowe do

aptek, elementy dekoracyjno-ekspozycyjne przestawne do aptek, stojaki ekspozycyjne, elementy meblowe do ekspozycji logo aptek i informacji reklamowo-marketingowych, meble dla domu: biblioteki, regały, szafy, kanapy, komody, kredensy, krzesła, fotele, ławy, łóżka, półki, sofy, stoły, wieszaki, meble dziecięce, meble kuchenne, meble szkolne i biurowe, **35** usługi w zakresie prowadzenia sklepów /hurtowni z następującymi towarami: meble do celów medycznych, meble apteczne: szafy, szafki, regały, gabloty zamknięte i otwarte, gabloty wolnostojące, meble i konstrukcje ekspozycyjne z elementami ruchomymi przemieszczanymi ręcznie lub z napędem własnym, stoły, blaty do stołów, kontuary, półki, szuflady z systemem segregacji, pulpity, meble dla domu: biblioteki, regały, szafy, kanapy, komody, kredensy, krzesła, fotele, ławy, łóżka, półki, sofy, stoły, wieszaki, meble dziecięce, meble kuchenne, meble szkolne i biurowe, usługi dekoracji wystaw i witryn aptecznych, usługi pomocy i doradztwa specjalistycznego w zakresie organizacji, marketingu, reklamy i zarządzania aptekami, **37** konserwacja, odnawianie mebli, usługi realizacji montażu w obiektach wykonanych według specjalistycznych projektów mebli aptecznych, **42** projektowanie kompletnej aranżacji i wyposażenia wnętrza aptek, projektowanie zestawów specjalistycznych i pojedynczych mebli wyposażenia aptek i ich elementów składowych, usługi wzornictwa przemysłowego dla pozostałego wyposażenia aptek w pełnym zakresie.

(111) **198142** (220) 2005 11 21 (210) 302549
 (151) 2007 09 19 (441) 2006 03 06
 (732) Bank Gospodarki Żywnościowej S.A., Warszawa, PL.
 (540)



Kolor znaku: czerwony, biały
 (531) 26.4.1, 27.5.1, 27.7.1, 29.1.12
 (510), (511) **09** karty magnetyczne kodowane, karty inteligentne (z obwodami scalonymi), bankomaty oraz urządzenia i przyrządy przewodzące, przełączające, transformujące i kontrolno-sterujące, **36** usługi w zakresie bankowości krajowej i zagranicznej, deponowanie papierów i przedmiotów wartościowych, depozyty sejfowe, emisja czeków podróźnych, usługi w zakresie tworzenia wspólnego kapitału, lokaty kapitałów, notowań giełdowych, udzielania i zaciągania pożyczek, usługi w zakresie finansowych operacji międzynarodowych, usługi w zakresie rozliczeń pieniężnych w obrocie krajowym i zagranicznym, usługi w zakresie operacji czekowych i wekslowych, usługi w zakresie obrotu wartościami dewizowymi, usługi w zakresie obsługi pożyczek państwowych, usługi w zakresie emitowania, emisji, obrotu i obsługi papierów wartościowych, usługi w zakresie obsługi i finansowania operacji leasingowych, usługi bankowe w zakresie factoringu, underwritingu oraz operacji barteringowo-kliringowych, usługi w zakresie skupu i sprzedaży wierzytelności, usługi maklerskie, konsultacyjne i doradcze w sprawach finansowych, usługi w zakresie obrotu funduszami powierniczymi, zarządzania funduszami na zlecenie osób trzecich, usługi w zakresie zawierania umów o konsorcjum bankowym, usługi w zakresie gromadzenia i obrotu kwitami składowymi, usługi polis ubezpieczeniowych, usługi finansowe związane z prywatyzacją przedsiębiorstw zawarte w klasie 36, usługi związane z działalnością powierniczą, usługi informatyczne w zakresie finansów i bankowości, usługi finansowe świadczone za pośrednictwem sieci elektronicznych, w tym: emitowanie kart płatniczych, zarządzanie kapitałem finansowym, analizy i wyceny finansowe, prowadzenie kont maklerskich i informacja o stanie tych kont, informacja kapitałowa i inwestycyjna udzielana za pośrednictwem sieci komputerowych, **38** komunikacja w sieci elektronicznej na rzecz osób trzecich.

(111) **198143** (220) 2005 11 21 (210) 302551
 (151) 2007 09 24 (441) 2006 03 06

(732) Bank Gospodarki Żywnościowej S.A., Warszawa, PL.
 (540)



Kolor znaku: żółty, biały
 (531) 26.4.2, 27.5.1, 27.7.1, 29.1.12
 (510), (511) **09** karty magnetyczne kodowane, karty inteligentne (z obwodami scalonymi), bankomaty oraz urządzenia i przyrządy przewodzące, przełączające, transformujące i kontrolno-sterujące, **36** usługi w zakresie bankowości krajowej i zagranicznej, deponowanie papierów i przedmiotów wartościowych, depozyty sejfowe, emisja czeków podróźnych, usługi w zakresie tworzenia wspólnego kapitału, lokaty kapitałów, notowań giełdowych, udzielania i zaciągania pożyczek, usługi w zakresie finansowych operacji międzynarodowych, usługi w zakresie rozliczeń pieniężnych w obrocie krajowym i zagranicznym, usługi w zakresie operacji czekowych i wekslowych, usługi w zakresie obrotu wartościami dewizowymi, usługi w zakresie obsługi pożyczek państwowych, usługi w zakresie emitowania, emisji, obrotu i obsługi papierów wartościowych, usługi w zakresie obsługi i finansowania operacji leasingowych, usługi bankowe w zakresie factoringu, underwritingu oraz operacji barteringowo-kliringowych, usługi w zakresie skupu i sprzedaży wierzytelności, usługi maklerskie, konsultacyjne i doradcze w sprawach finansowych, usługi w zakresie obrotu funduszami powierniczymi, zarządzania funduszami na zlecenie osób trzecich, usługi w zakresie zawierania umów o konsorcjum bankowym, usługi w zakresie gromadzenia i obrotu kwitami składowymi, usługi polis ubezpieczeniowych, usługi finansowe związane z prywatyzacją przedsiębiorstw zawarte w klasie 36, usługi związane z działalnością powierniczą, usługi informatyczne w zakresie finansów i bankowości, usługi finansowe świadczone za pośrednictwem sieci elektronicznych, w tym: emitowanie kart płatniczych, zarządzanie kapitałem finansowym, analizy i wyceny finansowe, prowadzenie kont maklerskich i informacja o stanie tych kont, informacja kapitałowa i inwestycyjna udzielana za pośrednictwem sieci komputerowych, **38** komunikacja w sieci elektronicznej na rzecz osób trzecich.

(111) **198144** (220) 2005 11 21 (210) 302561
 (151) 2007 11 26 (441) 2006 03 06
 (732) KERAKOLL S.p.A., Sassuolo (Modena), IT.
 (540) CERAMIKLEJ

(510), (511) **01** spoiwa i kleje do kładzenia podłóg i pokryw wykonywanych płytkami ceramicznymi i naturalnymi kamieniami, w szczególności wstępnie wymieszane pyłowe spoiwa i kleje na bazie hydraulicznych lepiszczy, mineralnych wsadów i żywic syntetycznych, materiały do tynkowania odstępów mozaiki i płytek w podłogach i pokryciach wykonywanych ceramicznymi materiałami i/lub naturalnymi kamieniami.

(111) **198145** (220) 2005 11 22 (210) 302589
 (151) 2007 11 26 (441) 2006 03 06
 (732) JFP Spółka z ograniczoną odpowiedzialnością, Warszawa, PL.
 (540)



Kolor znaku: beżowy
 (531) 26.4.2, 27.5.1, 29.1.12
 (510), (511) **25** nakrycia głowy, odzież, obuwie.

(111) **198146** (220) 2005 11 22 (210) 302649
 (151) 2007 12 05 (441) 2006 03 06
 (732) Altadis Polska Spółka Akcyjna, Radom, PL.

(540)



Kolor znaku: jasnobrązowy, ciemnożółty, żółty, złoty, biały, brązowy, ciemnobrązowy, granatowy, czarny

(531) 1.15.9, 27.5.1, 29.1.15

(510), (511) **16** papier, karton i wyroby z tych materiałów nie ujęte w innych klasach, druki, broszury, czasopisma, materiały informacyjne, **34** tytoń we wszelkich jego formach, wyroby tytoniowe, akcesoria dla palaczy włączając puszki na tytoń, papierosnice i popielniczki nie z metali szlachetnych, ustniki i filtry papierosowe, maszynki do skręcania papierosów, bibułka papierosowa, zapalniczki, zbiorniczki na gaz do zapalniczek, lufki, gilzy, namiastki i substytuty tytoniu nie do celów medycznych, fajki, tabakiery, zapałki, **35** reklama, dystrybucja artykułów i wyposażenia reklamowego druków, broszurek, prospektów, próbek, informacji i tym podobnych, promocja sprzedaży, przesyłanie informacji tekstowej i obrazowej za pośrednictwem sieci komputerowych i telefonicznych.

(111) **198147** (220) 2005 11 23 (210) 302672

(151) 2007 10 02 (441) 2006 03 06

(732) Ecco-Papier Sp. z o.o., Bronisze, PL.

(540)



(531) 27.5.1, 28.7.0

(510), (511) **16** papiernicze artykuły biurowe, papier do rejestrujących urządzeń piszących, papier pergaminowy, papier powlekany, papier etykietowy, pakowy, samokopiujący, ozdobny, kolorowy, papier toaletowy, artykuły szkolne, blankiety, bloki papiernicze, bloki rysunkowe, kalka maszynowa i techniczna, koperty, notesy, papier do pakowania, papier ze znakami wodnymi, papier czerpany, przyciski do papieru, artykuły papiernicze nie ujęte w innych klasach, ręczniki papierowe, bibuła filtracyjna, papier, karton opakowaniowy, papiery i folie samoprzylepne, papiery i folie biurowe, kalki, papiery satynowe, etykiety samoprzylepne, tektura i wyroby z tych materiałów nie ujęte w innych klasach, **35** usługi prowadzenia sklepu i lub hurtowni z towarami ujętymi w wykazie, reklama, nadruki reklamowe.

(111) **198148** (220) 2005 11 23 (210) 302685

(151) 2007 10 02 (441) 2006 03 06

(732) Krakowskie Zakłady Zielarskie „Herbapol” w Krakowie S.A., Kraków, PL.

(540) Artretcaps

(510), (511) **05** naturalny preparat dietetyczny zalecany w artretyzmie, reumatyzmie, osteoporozie, chorobie zwyrodnieniowej stawów.

(111) **198149** (220) 2005 11 23 (210) 302707

(151) 2007 11 29 (441) 2006 03 06

(732) Casino.pl Sp. z o.o., Warszawa, PL.

(540)



(531) 24.17.25, 26.11.3, 27.5.1

(510), (511) **09** gry komputerowe, gry interaktywne, programy komputerowe, ładowalne programy komputerowe (software), sterujące programy komputerowe, publikacje elektroniczne w sieci Internet i Intranet, oprogramowanie komputerowe do odtwarzania gier komputerowych, magnetyczne i optyczne nośniki danych, **35** zarządzanie zbiorami informatycznym, zarządzanie zbiorami gier komputerowych, gier video i gier interaktywnych, zarządzanie i prowadzenie baz danych, w tym baz danych udostępnianych przez Internet, pozyskiwanie i systematyzowanie danych do komputerowych baz danych, doradztwo w zakresie baz danych, usługi w zakresie public relations, reklama za pośrednictwem Internetu, wynajmowanie powierzchni na cele reklamowe, w tym na stronach internetowych, oferowanie do sprzedaży drogą on-line gier komputerowych, gier video i gier interaktywnych, usługi informacji handlowej, komputerowe zarządzanie plikami, **38** usługi łączności poprzez terminale komputerowe i sieci komputerowe, usługi w zakresie zapewniania użytkownikom dostępu do gier komputerowych poprzez Internet, Intranet, komputery, terminale komputerowe, pocztę elektroniczną i cyfrową, usługi w zakresie przesyłania informacji, danych, programów, gier komputerowych poprzez sieć komputerową, umożliwianie przesyłania informacji pomiędzy uczestnikami gier komputerowych w sieci Internet, Intranet, w sieci komputerowej, usługi poczty elektronicznej, umożliwianie komunikacji pomiędzy użytkownikami komputerów za pośrednictwem sieci komputerowych, Internetu i Intranetu, **41** usługi w zakresie edukacji i rozrywki, usługi rozrywkowe w dziedzinie gier komputerowych, gier video, gier interaktywnych, udostępnianie i obsługa gier komputerowych, gier video, gier interaktywnych w trybie on-line, organizowanie konkursów, zawodów i turniejów, w tym pomiędzy uczestnikami gier komputerowych, prowadzenie klubów gier komputerowych, gier video, gier interaktywnych, usługi wydawnicze, publikacje elektroniczne on-line, usługi kasyn, usługi kasyn udostępnionych on-line, poprzez Internet i Intranet, obsługa komputerowych salonów gier, **42** administrowanie stronami komputerowymi (sieciowymi), zakładanie i utrzymywanie kont internetowych, usługi w zakresie leasingu czasu dostępu do komputerowych baz danych, odpłatne udostępnianie komputerowych baz danych, gier komputerowych, gier video i gier interaktywnych, tworzenie i utrzymywanie systemów obsługi klienta dostępnych przez Internet, umożliwianie dostępu do programów komputerowych za pośrednictwem globalnej sieci komputerowej, wypożyczanie, aktywacja, instalacja, konserwacja i projektowanie oprogramowania komputerowego.

(111) **198150** (220) 2005 11 24 (210) 302745

(151) 2007 11 29 (441) 2006 03 06

(732) Zakłady Mięsne „MADEJ & WRÓBEL” Sp. z o.o., Zabrze, PL.

(540) kowala

(510), (511) **29** mięso, drób, dziczyzna i ich przetwory, wyroby wędliniarskie, paszety, konserwy mięsne, flaki, podroby, galarety jadalne, pasty jadalne na bazie mięsa, sałatki mięsno-warzywne, oleje i tłuszcze jadalne.

(111) **198151** (220) 2005 11 24 (210) 302755

(151) 2007 11 06 (441) 2006 03 06

(732) SAMURAJ F.H., Anna Adamska, Poznań, PL.

(540)



(531) 27.5.1

(510), (511) **25** odzież i obuwie, **28** ochroniacze, przyrządy, sprzęt i akcesoria sportowe zawarte w tej klasie, **35** usługi w zakresie prowadzenia sklepów i/lub hurtowni z odzieżą, obuwem i akcesoriami sportowymi.

(111) **198152** (220) 2005 11 25 (210) 302826

(151) 2007 12 14 (441) 2006 03 06

(732) SŁODKIE UPOMINKI Ryszard Garmada, Warszawa, PL.

(540)



Kolor znaku: ciemnofioletowy, beżowy, jasnofioletowy, biały

(531) 9.1.10, 19.1.25, 26.4.2, 27.5.1, 29.1.14

(510), (511) **29** chipsy, chrupki ziemniaczane, dżemy, wyroby wędliniarskie, koncentraty, konserwy mięsne i rybne, mięso, mleko, produkty mleczne, oleje jadalne, tłuszcze, owoce i warzywa konserwowane, przeciery z owoców i warzyw, bakalie, żywność z ryb, wyroby garmażeryjne, **30** aromaty do żywności, pieczywo, chipsy zbożowe, cukierki, ciasta, wyroby z czekolady, czekolada, gofry, kanapki, kukurydza prażona, lody, desery lodowe, makarony, pizze, wyroby cukiernicze, ciastka, preparaty zbożowe, zapiekanki, żywność na bazie mąki, kawa, herbata, kakao, ketchup, krakersy, majonezy, miód, musztarda, przyprawy, ryż, puddingi, sosy, sorbety, **31** świeże warzywa i owoce, żywe kwiaty, **32** soki i napoje owocowe oraz warzywne, wody mineralne, wody stołowe, piwo, **33** wyroby alkoholowe, **35** prowadzenie agencji reklamowych, dystrybucja materiałów reklamowych, doradztwo w prowadzeniu działalności gospodarczej, analizy kosztów, organizowanie wystaw reklamowych, pokazy towarów, reklamy radiowe i telewizyjne, pośrednictwo w zawieraniu transakcji handlowych, **39** dostarczanie towarów, pakowanie produktów.

(111) **198153** (220) 2005 11 28 (210) 302924

(151) 2007 10 24 (441) 2006 03 06

(732) PRASMET Spółka z ograniczoną odpowiedzialnością, Świdnica, PL.

(540) PRASMET

(510), (511) **09** aparatura kontrolno-pomiarowa i urządzenia specjalne, aparatura elektryczna i elektroniczna do pomiarów i kontroli zużycia energii elektrycznej, liczniki jedno i trójfazowe do sieci dwu, trój i czteroprzewodowej do pomiaru energii czynnej i biernej dwutaryfowe i specjalne wielotaryfowe, liczniki dwutaryfowe jedno i trójfazowe z przełącznikiem czasowym, liczniki wielotaryfowe jedno i trójfazowe z przełącznikiem czasowym, trójfazowe liczniki energii elektrycznej z elektronicznym wskaźnikiem mocy maksymalnej, liczniki trójfazowe z wielotaryfowym rejestratorem mocy i energii elektrycznej, indukcyjne i elektroniczne liczniki z nadajnikiem impulsów, rejestratory-wielokanałowe urządzenia do rejestracji i bilansowania energii elektrycznej i średnich mocy, wielofunkcyjne elektroniczne liczniki energii elektrycznej, elektroniczne liczniki jedno i trójfazowe, elementy aparatury elektrycznej i elektronicznej do pomiarów i kontroli zużycia energii elektrycznej, elementy liczników indukcyjnych i elektronicznych, wodomierze, przyrządy kontrolno-pomiarowe do pojazdów samochodowych, czujniki: ciśnienia oleju, sygnalizacji ciśnienia oleju lub powietrza, poziomu paliwa, czujniki temperatury cieczy chłodzącej, wyłączniki termiczne-współpracujące z wentylatorem układu chłodzenia silnika samochodowego, wskaźniki: ciśnienia oleju, temperatury wody, poziomu paliwa, prędkościomierze z licznikiem kilometrów, zestawy kontrolne parametrów eksploatacyjnych pojazdów (deski rozdzielcze), elementy przyrządów kontrolno-pomiarowych, zaciski napięciowe i prądowe, elementy z tworzywa termoplastycznego do przyrządów kontrolno-pomiarowych i liczników energii elektrycznej, urządzenia do rejestracji i przetwarzania danych pomiarowych do systemu realizującego funkcje pomiarowe, funkcje monitorowania, rozliczania mediów energetycznych i zarządzania gospodarką mediami energetycznymi takimi jak energia elektryczna, ciepła, woda, gaz, **40** usługi w zakresie przetwórstwa tworzyw termoplastycznych dla wyrobów kontrolno-pomiarowych.

(111) **198154** (220) 2005 11 29 (210) 302953

(151) 2007 09 18 (441) 2006 03 06

(732) „GLADIUS” System Ochrony, Andrzej Salmanowicz, Warszawa, PL.

(540)



Kolor znaku: czarny, żółty, szary, czerwony

(531) 26.4.2, 27.5.1, 29.1.14

(510), (511) **37** usługi w zakresie instalowania i naprawy alarmów antywłamaniowych, systemów alarmowych i telewizji przemysłowej, usługi serwisowe gwarancyjne i pogwarancyjne, **39** usługi w zakresie transportu przedmiotów wartościowych oraz ochrony transportu i konwojów, **41** organizowanie i prowadzenie szkoleń i treningów praktycznych w zakresie ochrony i w zakresie przeciwdziałania terroryzmowi, **45** usługi agencji ochrony, usługi w zakresie ochrony osobistej i eskorty, usługi w zakresie ochrony obiektów i imprez masowych, usługi w zakresie monitoringu systemów alarmowych, bezpieczeństwa i antywłamaniowych, usługi doradcze w sprawach bezpieczeństwa osób i mienia, usługi w zakresie projektowania, planowania i tworzenia struktur bezpieczeństwa w firmach.

(111) **198155** (220) 2005 11 30 (210) 302989

(151) 2007 09 11 (441) 2006 03 06

(732) TP EmiTel Sp.z o.o., Kraków, PL.

(540) EMIMEDIA

(510), (511) **09** odbiorniki audio i wideo, przekaźniki sygnałów elektronicznych, **35** zarządzanie zbiorami informatycznymi, telefoniczne udzielanie informacji, promocja sprzedaży, wyszukiwanie informacji w plikach komputerowych, pokazy towarów, uaktualnianie materiałów reklamowych, pozyskiwanie danych do komputerowych baz danych, analizy kosztów, agencje informacji handlowej, badanie opinii publicznej, badanie rynku, reklamy, rozpowszechnianie ogłoszeń reklamowych, **38** emisja radiowa, emisja telewizyjna, przesyłanie informacji, łączność poprzez sieć światłowodów, transmisja programów radiowych, transmisja programów telewizyjnych, wypożyczanie modemów, wypożyczanie urządzeń telekomunikacyjnych, łączność poprzez terminale komputerowe, łączność radiowa, łączność telefoniczna, ogłoszenia elektroniczne (usługi), poczta elektroniczna, przekaz satelitarny, przesyłanie informacji tekstowej i obrazowej przy pomocy komputera, radiofonia, informacja o telekomunikacji, obsługa telekonferencji, **42** badania techniczne, prace badawczo-rozwojowe, doradztwo w sprawach sprzętu komputerowego, instalacje oprogramowania komputerowego, aktualizacja oprogramowania komputerowego, powielanie oprogramowania komputerowego, programowanie komputerowe, projektowanie systemów komputerowych, kontrola jakości, konwersja danych lub dokumentów na formę elektroniczną, konwersja danych przez programy komputerowe, konserwacja oprogramowania komputerowego, projektowanie oprogramowania komputerowego, opracowywanie projektów technicznych, analizy systemów komputerowych.

(111) **198156** (220) 2005 11 30 (210) 302990

(151) 2007 09 18 (441) 2006 03 06

(732) TP EmiTel Sp.z o.o., Kraków, PL.

(540) EMIPAY

(510), (511) **09** przekaźniki sygnałów elektronicznych, **35** reklamy, badanie rynku, promocja sprzedaży, służby informacyjne, **36** doradztwo finansowe, informacje finansowe, usługi finansowe, transfer elektroniczny kapitału, obsługa kart debetowych, obsługa kart kredytowych, operacje finansowe, pośrednictwo, operacje rozrachunkowe, transakcje finansowe, transfer elektroniczny środków finansowych, **38** przesyłanie informacji, łączność poprzez terminale komputerowe, łączność poprzez sieć światłowodów, połączenia telefoniczne, usługi połączeń i tras połączeń dla telekomunikacji.

(111) **198157** (220) 2005 11 30 (210) 302991

(151) 2007 09 18 (441) 2006 03 06

(732) TP EmiTel Sp.z o.o., Kraków, PL.

(540) EMIMOBILE

(510), (511) **09** aparaty telefoniczne, telefony przenośne, karty inteligentne z obwodami scalonymi, zintegrowanymi, słuchawki telefoniczne, baterie, urządzenia do ładowania baterii, celki akumulatorowe, akumulatory elektryczne, urządzenia do ładowania akumulatorów elektrycznych, urządzenia o wysokiej częstotliwości, kamery wizyjne, karty magnetyczne kodowane, programy komputerowe nagrane, programy komputerowe ładowanie, programy gier komputerowych, sterujące programy komputerowe sytemu operacyjnego nagrane, komputerowe urządzenia peryferyjne, komputery przenośne, odbiorniki, ogniwa elektryczne, radiofoniczna aparatura, urządzenia nadawcze telefoniczne, **35** promocja sprzedaży, badanie opinii publicznej, badanie rynku, reklamy, wyszukiwanie informacji w plikach komputerowych, rozpowszechnianie ogłoszeń reklamowych, publikowanie tekstów reklamowych, wynajmowanie powierzchni na cele reklamowe, **38** informacja o telekomunikacji, przesyłanie informacji, łączność poprzez sieć światłowodów, łączność poprzez terminale komputerowe, łączność telefoniczna, połączenie ze światową siecią komputerową za pośrednictwem telekomunikacji, telefonia komórkowa, połączenia telefoniczne, usługi telefoniczne, łączność radiowa, poczta elektroniczna, transmisja programów radiowych, transmisja programów telewizyjnych, przesyłanie informacji, wypożyczanie aparatury do przesyłania informacji, przydzielanie dostępu do światowej sieci komputerowej, wypożyczanie telefonów, **42** badania techniczne, doradztwo w sprawach sprzętu komputerowego, instalacje oprogramowania komputerowego, aktualizacja oprogramowania komputerowego, powielanie oprogramowania komputerowego, konwersja danych lub dokumentów na formę elektroniczną, konwersja danych przez programy komputerowe, licencjonowanie własności intelektualnej, zarządzanie prawami autorskimi, projektowanie systemów komputerowych.

(111) **198158** (220) 2005 11 30 (210) 303024

(151) 2007 09 11 (441) 2006 03 06

(732) MAJAMI M.PIESTRZYŃSKI Spółka Jawna, Bełchatów, PL.

(540)

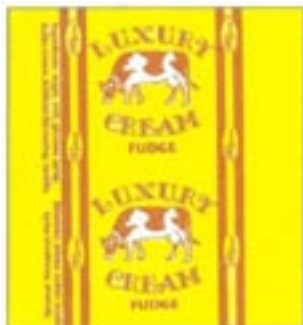

Kolor znaku: żółty, brązowy, biały

(531) 3.4.1, 25.5.25, 27.5.1, 29.1.13

(510), (511) **30** cukierki.(111) **198159** (220) 2005 12 01 (210) 303080

(151) 2007 10 04 (441) 2006 03 06

(732) Przedsiębiorstwo Handlowo Usługowe DELFIN Cezary Lechański, Zgierz, PL.

(540)



Kolor znaku: niebiesko-czarny, biały

(531) 1.15.15, 3.9.4, 26.1.1, 27.5.1, 29.1.13

(510), (511) **31** karmy dla zwierząt.(111) **198160** (220) 2005 12 02 (210) 303098

(151) 2007 09 21 (441) 2006 03 06

(732) Centrum Psychoterapii i Treningów Psychologicznych Monika Stachowiak-Andrysiak, Poznań, PL.

(540)



Kolor znaku: zielony

(531) 3.11.7, 27.5.1, 29.1.3

(510), (511) **35** badanie rynku, opinii publicznej, dobór personelu za pomocą metod psychotechnicznych, doradztwo specjalistyczne w zakresie organizowania i prowadzenia działalności gospodarczej, doradztwo w zakresie zarządzania personalnego, rekrutacja personelu, pomoc przy zarządzaniu przedsiębiorstwami przemysłowymi i handlowymi, usługi doradcze związane z zarządzaniem działalnością gospodarczą, **41** doradztwo zawodowe (porady w zakresie edukacji lub kształcenia), informacje o edukacji, kształcenie praktyczne (pokazy), organizowanie i prowadzenie konsultacji, treningów, warsztatów i kursów w zakresie psychoedukacji i psychoterapii (kompetencji psychologicznych oraz umiejętności społecznych np. komunikacji, asertywności, integracji, negocjacji), organizowanie i prowadzenie seminariów w zakresie psychoedukacji i psychoterapii, organizowanie i prowadzenie konferencji w zakresie psychoedukacji i psychoterapii, organizowanie i prowadzenie sympozjów w zakresie psychoedukacji i psychoterapii, **42** badawczo-rozwojowe prace dla osób trzecich, zwłaszcza w zakresie psychologii, **44** porady psychologa (psychoterapia indywidualna i grupowa, diagnozowanie), poradnictwo psychoterapeutyczne par i rodzin.

(111) **198161** (220) 2005 12 02 (210) 303104

(151) 2007 09 21 (441) 2006 03 06

(732) ABRAMCZYK Sp. z o.o., Bydgoszcz, PL.

(540)



Kolor znaku: biały, ciemnoniebieski, niebieski, złoty

(531) 2.1.1, 3.9.1, 7.3.2, 27.5.1, 29.1.14

(510), (511) **29** ryby świeże, konserwowane, solone, mrożone, filety rybne świeże i mrożone, konserwy rybne, krewetki, potrawy na bazie ryb, przetwory ze zwierząt morskich.

(111) **198162** (220) 2005 12 05 (210) 303161

(151) 2007 10 19 (441) 2006 03 20

(732) Przedsiębiorstwo Wdrożeniowe „PRO-SERVICE” Spółka z o.o., Kraków, PL.

(540)

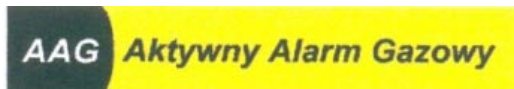

Kolor znaku: biały, czarny, złoty

(531) 26.4.2, 27.5.1, 29.1.13

(510), (511) **09** instalacje elektryczne do sterowania zdalnymi procesami przemysłowymi, mikroprocesowe systemy detekcji i pomiaru gazów, urządzenia sygnalizacyjno-odcinające, **42** programowanie komputerowe.

(111) **198163** (220) 2005 12 07 (210) 303244

(151) 2007 09 28 (441) 2006 03 20

(732) Generalny Dystrybutor Wędlin, Mięsa i Drobiu Świeżego „Dantex”, Tadeusz Rafałowski, Łomża, PL.
(540)



Kolor znaku: czerwony, niebieski, żółty

(531) 26.1.1, 26.2.1, 27.5.1, 29.1.13

(510), (511) **05** dietetyczna żywność do celów leczniczych, dietetyczna żywność przystosowana do celów medycznych, dodatki odżywcze do celów leczniczych, pokarm dla niemowląt, tłuszcze zwierzęce do celów leczniczych lub farmaceutycznych, zioła lecznicze, żywność dla niemowląt, **29** bekon, słonina, białko spożywcze, buliony, chrupki: owocowe, jagodowe, ziemniaczane, mięsne lub na bazie mięsa, drób, dziczyzna, ekstrakty mięsne, filety rybne, flaki, galaretki jadalne, jaja, jogurt, kaszanka, kawior, kefir, kiełbasy, konfitury, konserwy: mięsne, rybne, z owocami, z warzywami, konserwowane: grzyby, owoce, warzywa, krewetki, krokietki spożywcze, langusty, marmolady, masło, mięso, mleko, oleje jadalne, orzechy spreparowane, pasztety, placki ziemniaczane, produkty mięsne lub produkty gotowe na bazie mięsa zawarte w tej klasie, produkty mleczne, przeciery: owocowe, warzywne, przetwory ziemniaczane zawarte w tej klasie, skorupiaki nieżywe, ryby, smalec, wędliny, produkty gotowe na bazie wędlin zawarte w tej klasie, śledzie, śmietana, zupy, **30** aromaty do ciast inne niż oleje esencyjne, biszkopty, budynie, bułki, chleb, ciasta, ciastka, cukier, cukierki, czekolada, drożdże, esencje do artykułów żywnościowych stosowane z wyjątkiem esencji eterycznych i olejów esencyjnych, galaretki spożywcze zawarte w tej klasie, glukoza do celów spożywczych, grysiaki, herbata, herbatniki, kakao, kasze spożywcze, kawa, keczup, krakersy, kukurydza prażona i popękana, kukurydziane płatki, lody, majonezy, makarony, mąka spożywcza, miód, muszarda, ocet, produkty spożywcze na bazie owsa, pasztety w cieście, pierożki zawarte w tej klasie, pizze, przyprawy, ryż, sago, słodczyce, sosy mięsne, sól kuchenna, spaghetti, sushi, wafle, wermiszel, wyroby cukiernicze, produkty zbożowe, gumy do żucia, żywność na bazie mąki, **35** zaopatrzenie osób trzecich stosowane jako zakupy i sprzedaż produktów dla innych przedsiębiorstw, usługi gromadzenia towarów umożliwiające odbiorcom dogodny wybór i zakup w hurtowniach, sklepach z wyrobami, branży mięsnej i przetworów z mięsa włączając wyroby z drobiu i królików, konserw mięsnych, podrobów mięsnych i krwi, produktów mięsopodobnych, produktów gotowych na bazie mięsa lub wędlin, spożywczej.

(111) **198164** (220) 2005 12 07 (210) 303256
(151) 2007 09 28 (441) 2006 03 20

(732) „CHANCE” Zakład Produkcji Farmaceutycznej Marek Czurliej, Jerzy Jaworski Spółka Jawna, Pieńków, PL.
(540) FEMILIFE

(510), (511) **05** produkty farmaceutyczne, substancje dietetyczne do celów leczniczych.

(111) **198165** (220) 2005 12 09 (210) 303375
(151) 2007 10 03 (441) 2006 03 20

(732) Cukiernicza Spółdzielnia Inwalidów „SŁOWIANKA”, Szczecinek, PL.
(540)



Kolor znaku: biały, niebieski, żółty, zielony, granatowy, czarny, bordowy

(531) 5.3.11, 5.7.9, 27.5.1, 29.1.15

(510), (511) **30** pieczywo cukiernicze, ciasta, ciastka, cukierki, wyroby czekoladowe, galaretki owocowe, wyroby z kakao, karmelki, krakersy, lody, pralinki, słodczyce, sorbety, suchary, wyroby cukiernicze.

(111) **198166** (220) 2005 12 10 (210) 303420
(151) 2007 10 04 (441) 2006 03 20
(732) MOKATE Spółka Akcyjna, Ustroń, PL.
(540)



Kolor znaku: biały, szary, czarny, złoty, zielony, niebieski, łososiowy, różowy

(531) 11.3.4, 11.3.14, 19.3.3, 19.3.5, 27.5.1, 29.1.15
(510), (511) **30** herbata.

(111) **198167** (220) 2005 12 10 (210) 303421
(151) 2007 10 04 (441) 2006 03 20
(732) MOKATE Spółka Akcyjna, Ustroń, PL.
(540)



Kolor znaku: brązowy, biały, zielony, żółty, czarny

(531) 5.3.11, 11.3.4, 11.3.14, 19.3.3, 19.3.5, 27.5.1, 29.1.15
(510), (511) **30** herbata.

(111) **198168** (220) 2005 12 10 (210) 303422
(151) 2007 10 04 (441) 2006 03 20
(732) MOKATE Spółka Akcyjna, Ustroń, PL.
(540)



Kolor znaku: wiśniowy, biały, czarny, żółty, zielony, czerwony, beżowy

(531) 2.3.5, 5.7.12, 7.1.5, 19.3.3, 27.5.1, 29.1.15
(510), (511) **30** herbata.

(111) **198169** (220) 2005 12 12 (210) 303465
(151) 2007 09 21 (441) 2006 03 20
(732) „METROHOUSE” S.A., Warszawa, PL.
(540)



Kolor znaku: czarny, żółty

(531) 26.4.7, 27.5.1, 29.1.12

(510), (511) **36** pośrednictwo, wycena i zarządzanie nieruchomościami, kupno i sprzedaż nieruchomości.

(111) **198170** (220) 2005 12 14 (210) 303579
 (151) 2007 09 19 (441) 2006 03 20
 (732) AGROS NOVA Sp. z o.o., Warszawa, PL.
 (540) CZEKO DŻEMI

(510), (511) **29** owoce i warzywa konserwowane, suszone i gotowane, duszone owoce, musy i puree owocowe lub owocowo-warzywne, półprodukty owocowe i/lub warzywne, sałatki owocowe, warzywne i owocowo-warzywne, galaretki, dżemy, konfitury, powidła, marmolady, desery mleczne i śmietankowe, jogurty i kefiry, w tym z dodatkiem owoców lub o smaku owocowym, masła smakowe i pasty do kanapek na bazie masła, pasty do kanapek zawierające tłuszcz, wszystkie wymienione towary ewentualnie z niewielkim dodatkiem kakao lub czekolady albo jej składników bądź o smaku kakaowym albo czekoladowym.

(111) **198171** (220) 2005 12 14 (210) 303582
 (151) 2007 09 19 (441) 2006 03 20
 (732) AGROS NOVA Sp. z o.o., Warszawa, PL.
 (540) SCHOKO JAMI

(510), (511) **29** owoce i warzywa konserwowane, suszone i gotowane, duszone owoce, musy i puree owocowe lub owocowo-warzywne, półprodukty owocowe i/lub warzywne, sałatki owocowe, warzywne i owocowo-warzywne, galaretki, dżemy, konfitury, powidła, marmolady, desery mleczne i śmietankowe, jogurty i kefiry, w tym z dodatkiem owoców lub o smaku owocowym, masła smakowe i pasty do kanapek na bazie masła, pasty do kanapek zawierające tłuszcz, wszystkie wymienione towary ewentualnie z niewielkim dodatkiem kakao lub czekolady albo jej składników bądź o smaku kakaowym albo czekoladowym.

(111) **198172** (220) 2005 12 14 (210) 303586
 (151) 2007 09 19 (441) 2006 03 20
 (732) AGROS NOVA Sp. z o.o., Warszawa, PL.
 (540)



Kolor znaku: biały, beżowy i odcienie, czerwony i odcienie, brunatny i odcienie, jasnozielony, czarny
 (531) 5.7.8, 5.7.16, 8.1.19, 25.1.15, 26.1.2, 27.5.1, 29.1.15
 (510), (511) **29** przetwory owocowe na bazie truskawek z dodatkiem czekolady i/lub jej składników oraz ewentualnie środków smakowo-aromatyzujących i ewentualnie z dodatkiem innych owoców, dżemy na bazie truskawek z dodatkiem czekolady.

(111) **198173** (220) 2005 12 14 (210) 303587
 (151) 2007 09 19 (441) 2006 03 20
 (732) AGROS NOVA Sp. z o.o., Warszawa, PL.
 (540)



Kolor znaku: biały, beżowy i odcienie, czerwony i odcienie, brunatny i odcienie, zielony i jego odcienie, czarny
 (531) 5.7.16, 8.1.19, 25.1.15, 26.1.2, 27.5.1, 29.1.15

(510), (511) **29** przetwory owocowe na bazie wiśni z dodatkiem czekolady i/lub jej składników oraz ewentualnie środków smakowo-aromatyzujących i ewentualnie z dodatkiem innych owoców, dżemy na bazie wiśni z dodatkiem czekolady.

(111) **198174** (220) 2005 12 14 (210) 303588
 (151) 2007 09 19 (441) 2006 03 20
 (732) AGROS NOVA Sp. z o.o., Warszawa, PL.
 (540)



Kolor znaku: biały, beżowy i odcienie, czerwony i odcienie, brunatny i odcienie, granatowy i odcienie, fioletowy, zielony i jego odcienie, czarny

(531) 5.7.9, 5.7.16, 8.1.19, 25.1.15, 26.1.2, 27.5.1, 29.1.15
 (510), (511) **29** przetwory owocowe na bazie jagód z dodatkiem czekolady i/lub jej składników oraz ewentualnie środków smakowo-aromatyzujących i ewentualnie z dodatkiem innych owoców, dżemy na bazie jagód z dodatkiem czekolady.

(111) **198175** (220) 2005 12 14 (210) 303589
 (151) 2007 09 19 (441) 2006 03 20
 (732) AGROS NOVA Sp. z o.o., Warszawa, PL.
 (540)



Kolor znaku: biały, żółty i odcienie, beżowy i odcienie, czerwony i odcienie, brunatny i odcienie, zielony i jego odcienie, czarny
 (531) 5.7.16, 5.7.18, 8.1.19, 25.1.15, 26.1.2, 27.5.1, 29.1.15
 (510), (511) **29** przetwory owocowe na bazie bananów z dodatkiem czekolady, zwłaszcza białej i/lub jej składników oraz ewentualnie środków smakowo-aromatyzujących i ewentualnie z dodatkiem innych owoców, dżemy na bazie bananów z dodatkiem czekolady zwłaszcza białej.

(111) **198176** (220) 2005 12 15 (210) 303667
 (151) 2007 10 02 (441) 2006 03 20
 (732) Anna Andreas, Poznań, PL.
 (540) BAJKOWA AKADEMIA

(510), (511) **41** nauczanie, kształcenie, rozrywka, działalność sportowa i kulturalna, przedszkola, **43** usługi zaopatrzenia w żywność i napoje, tymczasowe zakwaterowanie, żłobki.

(111) **198177** (220) 2005 12 15 (210) 303670
 (151) 2007 10 02 (441) 2006 03 20
 (732) SEMMELROCK STEIN+DESIGN Kostka Brukowa Spółka z o.o., Kołbiel, PL.
 (540) NARDO

(510), (511) **19** materiały budowlane niemetalowe, kostka brukowa, **37** usługi budowlane, usługi w zakresie układania kostki brukowej.

(111) **198178** (220) 2005 12 15 (210) 303682
 (151) 2007 10 02 (441) 2006 03 20

(732) „CONEX IMPORT PAWEŁ ROWICKI” Paweł Rowicki, Warszawa, PL.

(540) CEDAR

(510), (511) **12** pompki do rowerów, błotniki, lusterka do rowerów, liczniki obrotowe do rowerów, dzwonki rowerowe, zabezpieczenia przed kradzieżą do rowerów.

(111) **198179** (220) 2005 12 15 (210) 303685
(151) 2007 10 02 (441) 2006 03 20

(732) „CONEX IMPORT PAWEŁ ROWICKI” Paweł Rowicki, Warszawa, PL.

(540) PR-RAFAEL

(510), (511) **11** lampki do rowerów, światła do rowerów, latarki, lampy i lampki oświetleniowe, lampki elektryczne na choinkę, **14** zegarki, budziki, zegary, części do zegarów i zegarków, bransoletki do zegarków, łańcuszki do zegarków, biżuteria.

(111) **198180** (220) 2005 12 16 (210) 303737
(151) 2007 10 03 (441) 2006 03 20

(732) SESA POLSKA Spółka z ograniczoną odpowiedzialnością, Warszawa, PL.

(540) Dobry Pan

(510), (511) **30** kawa, herbata, kakao, cukier, ryż, tapioka, sago, kawa nienaturalna, mąka i produkty zbożowe, chleb, wyroby cukiernicze i słodczyce, lody, miód, melasa (syrupy), drożdże, proszek do pieczenia, sól, musztarda, ocet, sosy (przyprawy), przyprawy, lód, **32** piwo, wody mineralne i gazowane oraz inne napoje bezalkoholowe, napoje owocowe i soki owocowe, syropy i inne preparaty do produkcji napojów, **33** napoje alkoholowe (z wyjątkiem piwa).

(111) **198181** (220) 2005 12 16 (210) 303748
(151) 2007 11 28 (441) 2006 03 20

(732) HTS CAP S.A., Luxembourg, LU.

(540)



Kolor znaku: czerwony, czarny

(531) 26.2.1, 26.4.2, 26.11.12, 27.5.1, 29.1.12

(510), (511) **37** usługi w zakresie: instalowania oraz naprawy urządzeń chłodniczych, elektrycznych, klimatyzacyjnych, maszyn, instalacji grzewczych, instalacji przeciwpożarowych, alarmów przeciwwłamaniowych, **39** usługi w zakresie: transportu lądowego, wodnego i powietrznego osób i towarów, informacji o transporcie, rezerwacji transportu, **45** usługi w zakresie: agencji ochrony nocnej, doradztwo w sprawach bezpieczeństwa, monitoringu systemów bezpieczeństwa i antywłamaniowych, ochrona osobista.

(111) **198182** (220) 2005 12 19 (210) 303761
(151) 2007 11 28 (441) 2006 04 03

(732) Odlewnia „ELZAMECH” Spółka z ograniczoną odpowiedzialnością, Elbląg, PL.

(540)

ELZAMECH

Kolor znaku: czerwony

(531) 27.5.1, 29.1.1

(510), (511) **06** metale nieszlachetne i ich stopy, stal, stal lana (stalowo), żeliwo surowe lub półprzerobione, żeliwo szare, żeliwo sferoidalne, żeliwo stopowe i wysokostopowe, formy odlewnicze metalowe, kokile, wlewnice, stalowe: blacha (płyty, arkusze), drut, taśmy, beczki, beczki chłodnicowe metalowe, pojemniki i stojaki metalowe, metalowe palety do przewozu ładunków, konstrukcje stalowe, metalowe

elementy budowlane i montażowe, **07** maszyny, części maszyn, aparatów i silników z odlewów żeliwnych dla przemysłu chemicznego, maszynowego, energetyki i transportu, beczki chłodnicowe i podgrzewacze destylera aparatów chemicznych, czopy, formy, kadzie żuźlowe, koła maszyn, koła biegowe, koła zamachowe, koła zębate, korbowody do maszyn, korpusy przekładni, korpusy sprężarek turbin, kadłuby turbinowe, koźły i obudowy łożysk do maszyn, obudowy i osłony maszyn, pokrywy, przekładnie zębate i planetarne inne niż do pojazdów lądowych, przeciwcieżary dźwigowe, piasty i ramy generatora elektrowni wiatrowej, stojany turbin konwencjonalnych i gazowych, stoły i stojaki do maszyn, tłoczniarki karoseryjne, wały korbowe, wlewnice hutnicze, **19** materiały budowlane niemetalowe, drewno budowlane, deski, oprzyrządowanie odlewnicze z drewna, belki niemetalowe, bitumy, cegły, kamienie żaroodporne, piasek, smoła, tłuczeń, zaprawy budowlane, żużel, żwir, **37** montaż, naprawy i konserwacja żeliwnych odlewów części maszyn, aparatów i silników zwłaszcza odlewów elementów elektrowni wiatrowych: piasta, rama generatora i obudowa łożyska, odlewy do turbin konwencjonalnych i gazowych: kadłub turbinowy, korpus sprężarki turbiny, odlewy elementów aparatów chemicznych: beczka chłodnicowa, podgrzewacz destylera, odlewy do maszyn: stojaki, korpusy przekładni i elementy przekładni planetarnej, koła biegowe, koła rowkowe, koła zamachowe, przeciwcieżary dźwigowe, tłoczniarki karoseryjne, regeneracja odlewów żeliwnych części maszyn i silników zużytych lub częściowo zniszczonych, usługi w zakresie zabezpieczania przed korozją, piaskowanie, szlifowanie proszkiem, lakierowanie, **40** topienie, odlewanie i obróbka metali, żeliwa, żeliwa szarego, żeliwa sferoidalnego, żeliwa stopowego i wysokostopowego, staliwa i innych metali nieszlachetnych, formowanie ręczne odlewów żeliwnych w masach chemoutwardzalnych, odlewanie odśrodkowe, obróbka mechaniczna odlewów, skrawanie, toczenie, frezowanie, dłutowanie, szlifowanie, wiercenie, wycinanie, obróbka cieplna odlewów: hartowanie, wyżarzanie, spawanie, obróbka plastyczna odlewów, walcowanie, gięcie, usługi w zakresie obróbki chemicznej odlewów, galwanizacja i wytrawianie metali, nanoszenie powłok na odlewy, usługi w zakresie obróbki: kowalskiej, ślusarskiej i spawalniczej, obróbka tworzyw sztucznych i drewna, usługi stolarsko-ciesielskie, kompletowanie żeliwnych części maszyn, urządzeń i aparatów na zamówienie, sortowanie i rozdrabnianie złomu metali nieszlachetnych, metali kolorowych i ich stopów, obróbka odpadów, osadów pościekowych i zanieczyszczonych materiałów, utylizacja i unieszkodliwianie odpadów przemysłowych, recykling odpadów, **42** prace badawczo-rozwojowe w dziedzinie nauk technicznych, ekspertyzy inżynierskie, badania techniczne, badania i analizy chemiczne, opiniowanie z zakresu odlewnictwa metali, żeliwa sferoidalnego, testowanie materiałów, kontrola jakości, usługi w zakresie projektowania konstrukcyjnego, technicznego i technologii produkcji żeliwa, wzornictwo przemysłowe, doradztwo w zakresie ochrony środowiska.

(111) **198183** (220) 2005 12 19 (210) 303795
(151) 2007 10 03 (441) 2006 04 03

(732) GTK Tomasz Kiełtyka, Gliwice, PL.

(540)

vertis.pl 

Kolor znaku: niebieski i jego odcienie, żółty, granatowy

(531) 1.3.17, 26.4.1, 27.5.1, 29.1.13

(510), (511) **35** usługi w zakresie prowadzenia sklepu detalicznego oraz e-sklepu /handel przez Internet/ z akcesoriami i materiałami fotograficznymi, sprzętem fotograficznym oraz wszelkiego rodzaju artykułami o charakterze upominkowym mającymi związek z fotografią i fotografiką, usługi reklamowe świadczony na rzecz osób trzecich, pośrednictwo w zakresie kojarzenia stron umów cywilnoprawnych, sprzedaż odbitek fotograficznych i wydruków wielkoformatowych z wykorzystaniem technik przekazu elektronicznego, **40** usługi poligraficzne, usługi fotograficzne, wywoływanie filmów fotograficznych, wykonywanie odbitek fotograficznych oraz kopiowanie zdjęć, usługi w zakresie archiwizowania i przetwarzania nośników fotograficznych i filmowych z postaci analogowej na zapis cyfro-

wy, wydruki wielkoformatowe, **42** usługi o charakterze operatorskim w sieci komputerowej.

(111) **198184** (220) 2005 12 19 (210) 303823
(151) 2007 10 03 (441) 2006 04 03
(732) MODERN-SERVICE Sp. z o.o., Lublin, PL.
(540)



Kolor znaku: niebieski, biały

(531) 26.4.1, 27.5.1, 29.1.12

(510), (511) **09** urządzenia i przyrządy: naukowe, elektryczne, wagowe, pomiarowe, sygnalizacyjne, kontrolne, do celów dydaktycznych, urządzenia i przyrządy elektryczne przewodzące, transformujące, akumulatorowe i kontrolno-sterujące, urządzenia do nagrywania, transmisji lub reprodukcji dźwięku lub obrazu, kasy sklepowe, maszyny liczące, sprzęt przetwarzający dane i komputery, **38** usługi telekomunikacyjne, **42** naukowe i techniczne usługi i badania oraz ich projektowanie, przemysłowa analiza i badanie usług, projektowanie i rozwój komputerowego sprzętu i oprogramowania.

(111) **198185** (220) 2005 12 19 (210) 303838
(151) 2007 11 29 (441) 2006 04 03
(732) WYDAWNICTWO TE-JOT Teresa Jaskierny-Kowalkowska, Warszawa, PL.
(540) GWIAZDY
(510), (511) **16** czasopisma, książki, kalendarze.

(111) **198186** (220) 2005 12 21 (210) 303947
(151) 2007 11 13 (441) 2006 04 03
(732) ALBERTO-CULVER USA, INC., Melrose Park, US.
(540) NEXXUS
(510), (511) **03** szampony do włosów, odżywki do włosów, lakiery do włosów i farby do włosów, **05** witaminy i lecznicze dodatki do żywności.

(111) **198187** (220) 2005 12 21 (210) 303949
(151) 2007 11 13 (441) 2006 04 03
(732) ALBERTO-CULVER USA, INC., Melrose Park, US.
(540)



(531) 27.5.1

(510), (511) **03** szampony do włosów, odżywki do włosów, lakiery do włosów i farby do włosów, **05** witaminy i lecznicze dodatki do żywności.

(111) **198188** (220) 2005 12 22 (210) 304022
(151) 2007 10 02 (441) 2006 04 03
(732) NOVA WYKŁADZINY R. Niemyjski & P. Aninowski Spółka Jawna, Wołomin, PL.
(540) QBIX

(510), (511) **01** produkty chemiczne przeznaczone dla przemysłu, prac badawczych, fotografii, jak również rolnictwa, ogrodnictwa i leśnictwa, żywice syntetyczne w stanie surowym, tworzywa sztuczne w stanie surowym, nawozy do użytkowania gleby, mieszanki do gaśnic, preparaty do hartowania i lutowania metali, produkty chemiczne do konserwowania żywności, substancje garbujące, kleje (spoiwa) prze-

znaczone dla przemysłu, **02** farby, pokosty, lakiery, środki zapobiegające korozji i zabezpieczające drewno, barwniki, zaprawy farbiarskie, żywice naturalne, folie metalowe i formy proszkowe dla malarzy, dekoratorów, drukarzy i artystów, **17** kauczuk, gutaperka, guma, azbest, mika i wyroby z tych materiałów nie ujęte w innych klasach, tworzywa sztuczne w formie wyciśniętej stosowane w produkcji, materiały wypełniające, uszczelniające, pakuły, materiały izolacyjne, rury giętkie niemetalowe, **19** materiały budowlane niemetalowe, rury sztywne niemetalowe stosowane w budownictwie, asfalt, smoła i bitumy, budynki przenośne niemetalowe, pomniki niemetalowe.

(111) **198189** (220) 2005 12 27 (210) 304207
(151) 2007 09 28 (441) 2006 04 03
(732) „VIVE-Textile Recycling” Spółka z ograniczoną odpowiedzialnością, Kielce, PL.
(540)



Kolor znaku: czerwony, niebieski, biały, czarny

(531) 26.4.3, 27.5.1, 29.1.14

(510), (511) **25** odzież, bielizna osobista, płaszcze, nakrycia głowy, żakiety, **36** wynajem mieszkań i pomieszczeń biurowych, **39** magazynowanie, przeładunek towarów.

(111) **198190** (220) 2005 12 27 (210) 304214
(151) 2007 10 04 (441) 2006 04 03
(732) Izba Wydawców Prasy, Warszawa, PL.
(540)



(531) 2.9.4, 20.7.1, 27.5.1

(510), (511) **35** analizy i doradztwo specjalistyczne w sprawach organizowania, zarządzania i prowadzenia wydawniczej działalności gospodarczej, badania marketingowe rynku wydawniczego, badania opinii publicznej, usługi reklamowe na rzecz podmiotów wydawniczych, **41** organizowanie, obsługa i prowadzenie konferencji, kongresów, seminariów, informowanie o funkcjonowaniu podmiotów prowadzących działalność wydawniczą, usługi wydawnicze, **42** wydawanie opinii na temat funkcjonowania rynku wydawniczego, opiniowanie projektów dotyczących rynku wydawniczego, wydawanie certyfikatów prasowych, prace badawczo-rozwojowe w zakresie problematyki wydawniczej, badania prawne, rozstrzyganie spraw spornych, usługi arbitrażowe.

(111) **198191** (220) 2005 12 28 (210) 304238
(151) 2007 09 24 (441) 2006 04 03
(732) Audionova Marek Sołtysiak, Warszawa, PL.
(540)



(531) 24.17.10, 26.1.2, 26.2.7, 27.5.1

(510), (511) **09** kable elektryczne, kable koncentryczne, **22** kable niemetalowe.

(111) **198192** (220) 2005 12 29 (210) 304263
(151) 2007 10 24 (441) 2006 04 03
(732) Rovers Polska Sp. z o.o., Piaseczno, PL.

(540) BABYSTART

(510), (511) **05** testy: ciężowe, owulacyjne, płodności, dietetyczna żywność przystosowana do celów medycznych, produkty farmaceutyczne, **10** aparatura do analizy do celów medycznych, cewniki, kaniule, diagnostyczna aparatura do celów medycznych, **41** edukacja w zakresie planowania ciąży i leczenie niepłodności.

(111) **198193** (220) 2005 12 29 (210) 304291
(151) 2007 09 05 (441) 2006 04 03

(732) ORIFLAME POLAND Sp. z o.o., Warszawa, PL.

(540) matka i córka naturalna więź

(510), (511) **03** kosmetyki, środki perfumeryjne, **41** nauczanie, kształcenie, działalność kulturalna, usługi w zakresie edukacji, organizowanie i obsługa kongresów, konferencji, konkursów, seminariów, sympozjów, zjazdów i szkoleń, warsztatów roboczych, kształcenie praktyczne, nauczanie korespondencyjne, informacja o nauczaniu, publikacje elektroniczne on-line książek i periodyków, mikro-wydawnictwa, publikowanie książek, publikowanie tekstów, broszur, folderów, prospektów, informacja o powyższych usługach.

(111) **198194** (220) 2005 12 31 (210) 304351
(151) 2007 09 21 (441) 2006 04 03

(732) „MIĘDZY KULTURAMI” Ośrodek Edukacji i Informacji Anna Cybulka, Poznań, PL.

(540) MIĘDZY KULTURAMI

(510), (511) **39** organizowanie wycieczek, przejazdów turystycznych, **41** prowadzenie kursów edukacyjnych, kursów korespondencyjnych, organizowanie i prowadzenie warsztatów, treningów, seminariów, konferencji, podróży studyjnych, edukacja międzykulturowa, kształcenie praktyczne, publikowanie książek i materiałów dydaktycznych, nagrywanie materiałów dydaktycznych, kursy językowe, organizowanie i prowadzenie pracowni specjalistycznych do nauki języków, organizowanie wyjazdów w celu nauki języka obcego, usługi tłumaczeniowe, organizowanie wystaw związanych z kulturą lub edukacją, publikowanie tekstów innych niż reklamowe, porady w zakresie edukacji lub kształcenia, usługi związane z wszelkimi innymi formami edukacji, **42** badania prawne, doradztwo w zakresie własności intelektualnej, usługi prawne, **43** wynajmowanie mieszkań, domów na pobyt czasowy, wynajmowanie sal, noclegów, usługi związane z zakwaterowaniem dla obozów wakacyjnych, warsztatów, treningów, seminariów, podróży studyjnych.

(111) **198195** (220) 2006 01 02 (210) 304380
(151) 2007 10 05 (441) 2006 04 18

(732) FRANCE TELECOM, Paris, FR.

(540) DIATONIS

(510), (511) **09** aparaty telefoniczne, odbiorniki telefoniczne, nadajniki telefoniczne, zestawy radiotelefoniczne, komutatory, rozdzielnice i komutatory połączeń telefonicznych, aparaty do odbioru, nagrywania, transmisji, reprodukcji dźwięku lub obrazu, odbiorniki transmisji radiowych, transmisji telewizyjnych i teletransmisji, oprogramowanie komputerowe, **38** łączność telefoniczna, przesyłanie wiadomości, wynajmowanie urządzeń do transmisji wiadomości, transmisje danych zawartych w bazach danych, łączność poprzez terminale komputerowe, zdalne transmisje obrazów, dźwięku i wideo za pośrednictwem urządzeń do elektronicznego przetwarzania danych i urządzeń telekomunikacyjnych, transmisje informacji z banków danych i banków obrazów, usługi telekomunikacyjne, bezprzewodowe transmisje informacji cyfrowych, telekomunikacja komputerowa, w tym transmisje wiadomości i danych poprzez terminale komputerowe, transmisje głosu, danych i obrazów, **42** projektowanie dla osób trzecich oprogramowania komputerowego do przetwarzania tekstu i danych, powielanie programów komputerowych, konsultacje techniczne i badania techniczne w dziedzinie telekomunikacji, usługi inżynierskie, konsultacje dotyczące telekomunikacji, konsultacje komputerowe dotyczące obsługi urządzeń komputerowych i urządzeń automatycznych, nadzór inżynierski dla osób trzecich dotyczący projektowania systemów komputerowych i systemów telekomunikacyjnych, umieszczanie i utrzymywanie na własnych serwerach witryn internetowych osób trzecich (hosting), usługi komputerowe, w tym tworzenie i konserwacja witryn internetowych osób trzecich, usługi komputerowe, w tym projektowania i implementacja programowa stron internetowych osób trzecich.

(111) **198196** (220) 2006 01 02 (210) 304382

(151) 2007 10 05 (441) 2006 04 18

(732) SUNGRAF J. GMYREK, R. TRYDULSKI SPÓŁKA JAWNA, Warszawa, PL.

(540) SUNGRAF

(510), (511) **16** afisze (tablice ogłoszeniowe na-) z kartonu lub papieru, afisze, plakaty, afisze, plakaty z papieru lub kartonu, albumy, biuro (artykuły-) z wyjątkiem mebli, bloczki do pisania, bloki do pisania [listowe], kartki rysunkowe [materiały piśmienne], czasopisma [periodyki], dokumenty (obwoluty, okładki papierowe na-), dokumenty (segregatory na-) [artykuły biurowe], druki, drukowane (materiały-), graficzne (druki, odbitki-), graficzne (odwzorowania-), graficzne (reprodukcje-), introligatorstwo (materiały do-), introligatorstwo (wyroby-), kartki (obwoluty na luźne-), kartki (oprawy na luźne-), karty pocztowe, książki, okładki, obwoluty [papiernictwo], opakowania [artykuły papiernicze], papier pakowy, plakaty, plany, reprodukcje graficzne, segregatory [artykuły biurowe], skoroszyty na dokumenty, **35** plakaty reklamowe (rozlepianie-), powielanie dokumentów, reklama (rozpowszechnianie materiałów-) [ulotki, prospekty, druki, próbki], reklama za pośrednictwem sieci komputerowej, reklamowe (wynajmowanie powierzchni na cele-), reklamowe (uaktualnianie materiału-), reklamowe (wypożyczanie materiału-), reklamowych (publikowanie tekstów-), reklamowych (rozpowszechnianie ogłoszeń-), reklamy, reklamy korespondencyjne, reklamy prasowe, reklamy radiowe, reklamy telewizyjne, rozpowszechnianie [dystrybucja] próbek, rozpowszechnianie materiałów reklamowych [próbek, druków, prospektów, broszur], rozpowszechnianie ogłoszeń reklamowych, uaktualnianie materiałów reklamowych, wynajem czasu reklamowego we wszystkich środkach przekazu, agencje reklamowe, dystrybucja materiałów reklamowych [próbek, druków, prospektów, broszur], działalność artystyczna (profesjonalne zarządzanie-), fotokopiowanie, gazety (dystrybucja-), materiały reklamowe (uaktualnianie-), ogłoszenia reklamowe (rozpowszechnianie-), wynajmowanie miejsc na umieszczanie ogłoszeń lub reklam, wypożyczanie materiałów reklamowych, **37** lakierowanie, **40** papier (obróbka-), druk sitowy, drukarnie, drukowanie litograficzne, drukowanie offsetowe, drukowanie rysunków, introligatorstwo, laminowanie, litografia (druk-), offset (drukowanie-), papier (apreturowanie-), zdjęcia (kopiowanie-), **41** publikowanie książek, publikowanie tekstów [innych niż teksty reklamowe], teksty (publikowanie-) inne niż teksty reklamowe, książki (publikowanie-), zdjęcia, **42** projektowanie opakowań, opakowania (projektowanie-).

(111) **198197** (220) 2006 01 03 (210) 304414
(151) 2007 09 27 (441) 2006 04 18

(732) JERONIMO MARTINS DYSTRYBUCJA S.A., Kostrzyn, PL.

(540) CRUSO

(510), (511) **32** soki owocowe, owocowo-warzywne, warzywne, napoje owocowe, owocowo-warzywne, warzywne, nektary.

(111) **198198** (220) 2006 01 03 (210) 304415
(151) 2007 09 27 (441) 2006 04 18

(732) JERONIMO MARTINS DYSTRYBUCJA S.A., Kostrzyn, PL.

(540)



Kolor znaku: czerwony, żółty, pomarańczowy, biały, różowy
(531) 5.5.23, 8.7.25, 11.3.5, 27.5.1, 27.7.1, 29.1.15
(510), (511) **30** miód.

(111) **198199** (220) 2006 01 03 (210) 304416
 (151) 2007 09 27 (441) 2006 04 18
 (732) JERONIMO MARTINS DYSTRYBUCJA S.A., Kostrzyn, PL.
 (540)



Kolor znaku: czerwony, żółty, zielony, biały, brązowy
 (531) 5.3.16, 8.7.25, 11.3.5, 25.7.1, 27.5.1, 27.7.1, 29.1.15
 (510), (511) **30** miód.

(111) **198200** (220) 2006 01 03 (210) 304420
 (151) 2007 11 20 (441) 2006 04 18
 (732) Adenosine Therapeutics LLC, Charlottesville, US.
 (540) STEDIVAZE

(510), (511) **05** produkty farmaceutyczne przeznaczone dla ludzi do leczenia i zapobiegania otyłości, cukrzycy, nietrzymania moczu lub kału, chorób sercowo-naczyniowych, chorób i zaburzeń centralnego układu nerwowego, udarów, nowotworów, zapaleń i chorób zakaźnych, chorób układu oddechowego i chorób zakaźnych, chorób autoimmunologicznych, odrzuceń przeszczepów narządów mięszowych, produkty farmaceutyczne przeznaczone dla ludzi, a mianowicie antybiotyki, środki przeciwwgrzybiczne, przeciwwirusowe i immunosupresyjne, przeciwciała, produkty farmaceutyczne do diagnostyki przeznaczone dla ludzi do zwiększania częstości akcji serca oraz środki do obrazowania kontrastowego.

(111) **198201** (220) 2001 08 17 (210) 239687
 (151) 2007 12 18 (441) 2002 02 25
 (732) CONTIMAX Andrzej Cieślak, Bochnia, PL.
 (540)



Filety rybne w sosie salsa

Kolor znaku: czerwony, biały, ciemnoniebieski, czarny
 (531) 26.1, 27.5, 29.1
 (510), (511) **29** ryby w stanie przetworzonym, filety rybne w sosie i dressingu typu Salsa.

(111) **198202** (220) 2003 09 25 (210) 270400
 (151) 2007 12 17 (441) 2004 04 05
 (732) Johnson & Johnson, New Brunswick, US.
 (540) HURT-FREE

(510), (511) **03** mydła i inne preparaty oczyszczające do oczyszczania ran, **05** preparaty farmaceutyczne do oczyszczania, sterylizacji i leczenia ran, bandaże i opatrunki do ran, przylepiec i okłady z gazy do celów medycznych, **10** urządzenia chirurgiczne i medyczne do traktowania ran.

(111) **198203** (220) 2004 10 26 (210) 287011
 (151) 2007 12 05 (441) 2005 02 07
 (732) INDUSTRIA DE CALÇADOS WEST COAST LTDA, Ivoti, BR.

(540)



(531) 27.5.1, 27.5.2
 (510), (511) **25** obuwie.

(111) **198204** (220) 2005 11 22 (210) 302590
 (151) 2007 12 05 (441) 2006 03 06
 (732) JFP Spółka z ograniczoną odpowiedzialnością, Warszawa, PL.
 (540)



Kolor znaku: beżowy
 (531) 9.1.24, 26.4.2, 27.5.1, 29.1.12
 (510), (511) **25** nakrycia głowy, obuwie, odzież.

(111) **198205** (220) 2005 11 22 (210) 302592
 (151) 2007 12 05 (441) 2006 03 06
 (732) JFP Spółka z ograniczoną odpowiedzialnością, Warszawa, PL.
 (540)



Kolor znaku: beżowy
 (531) 9.1.24, 27.5.1, 29.1.12
 (510), (511) **25** nakrycia głowy, obuwie, odzież.

(111) **198206** (220) 2006 01 02 (210) 304372
 (151) 2007 10 22 (441) 2006 04 18
 (732) LA RIVE M. Szymula, P. Szostak Spółka Jawna, Grudziądz, PL.
 (540)



Kolor znaku: granatowy, czarny, srebrny
 (531) 19.3.3, 25.1.25, 27.5.1, 29.1.13
 (510), (511) **03** kosmetyki.

(111) **198207** (220) 2006 01 03 (210) 304411
 (151) 2007 12 10 (441) 2006 04 18
 (732) ERICUS Piotr Masłowski, Darłowo, PL.
 (540) salami rogal
 (510), (511) **29** salami.

(111) **198208** (220) 2006 01 04 (210) 304454
 (151) 2007 10 18 (441) 2006 04 18
 (732) FRANCE TELECOM, Paris, FR.
 (540) e-DIATONIS

(510), (511) **09** aparaty telefoniczne, odbiorniki telefoniczne, nadajniki telefoniczne, zestawy radiotelefoniczne, komutatory, rozdzielnice i komutatory połączeń telefonicznych, aparaty do odbioru, nagrywania, transmisji, reprodukcji dźwięku lub obrazu, odbiorniki transmisji radiowych, transmisji telewizyjnych i teletransmisji, oprogramowanie komputerowe, **38** łączność telefoniczna, przesyłanie wiadomości, wynajmowanie urządzeń do transmisji wiadomości, transmisje danych zawartych w bazach danych, łączność poprzez terminale komputerowe, zdalne transmisje obrazów, dźwięku i wideo za pośrednictwem urządzeń do elektronicznego przetwarzania danych i urządzeń telekomunikacyjnych, transmisje informacji z banków danych i banków obrazów, usługi telekomunikacyjne, bezprzewodowe transmisje informacji cyfrowych, telekomunikacja komputerowa, w tym transmisje wiadomości i danych poprzez terminale komputerowe, transmisje głosu, danych i obrazów, **42** projektowanie dla osób trzecich oprogramowania komputerowego do przetwarzania tekstu i danych, powielanie programów komputerowych, konsultacje techniczne i badania techniczne w dziedzinie telekomunikacji, usługi inżynieryjne, konsultacje dotyczące telekomunikacji, konsultacje komputerowe dotyczące obsługi urządzeń komputerowych i urządzeń automatycznych, nadzór inżynieryjny dla osób trzecich dotyczący projektowania systemów komputerowych i systemów telekomunikacyjnych, umieszczanie i utrzymywanie na własnych serwerach witryn internetowych osób trzecich (hosting), usługi komputerowe, w tym tworzenie i konserwacja witryn internetowych osób trzecich, usługi komputerowe, w tym projektowanie i implementacja programowa stron internetowych osób trzecich.

(111) **198209** (220) 2006 01 05 (210) 304490
(151) 2007 09 11 (441) 2006 04 18
(732) ANANDA Spółka z o.o., Warszawa, PL.

(540) ALURA

(510), (511) **03** kosmetyki, maseczki kosmetyczne, mleczka kosmetyczne, toniki kosmetyczne, preparaty kosmetyczne do kąpieli, kremy kosmetyczne, lotony do celów kosmetycznych, maści do celów kosmetycznych, mydła lecznicze, preparaty kosmetyczne do odchudzania, kosmetyki upiększające, sole do kąpieli, olejki eteryczne, ekstrakty roślinne do celów kosmetycznych, **05** żywność dietetyczna do celów leczniczych, środki zmniejszające apetyt do celów medycznych, dietetyczne napoje do celów medycznych, preparaty farmaceutyczne, kapsułki do celów farmaceutycznych, zioła lecznicze, odżywki ziołowe do celów leczniczych, napoje lecznicze, odżywcze dodatki do celów leczniczych, herbata ziołowa do celów medycznych, dietetyczna żywność przystosowana do celów medycznych, dietetyczne substancje do celów leczniczych, kąpiele lecznicze, kompresy, maści do celów leczniczych, nalewki do celów leczniczych, plastry do celów farmaceutycznych, preparaty witaminowe, leki wzmacniające, herbata antyastmatyczna, antyseptyki, preparaty z mikroelementami, środki trawienne do celów farmaceutycznych, wyciągi do celów leczniczych, wywary do celów farmaceutycznych, napary z ziół, preparaty wspomagające organizm w niezbędne witaminy i mikroelementy do celów leczniczych, dietetyczne środki spożywcze dla celów medycznych, ekstrakty roślinne do celów leczniczych, **32** dodatki do napojów, napoje z dodatkiem soków owocowych, syropy do napojów, **44** zabiegi terapeutyczne, aromaterapia, masaż, salony piękności, kosmetyka, usługi medyczne, higieniczne i kosmetyczne.

(111) **198210** (220) 2006 01 05 (210) 304491
(151) 2007 09 11 (441) 2006 04 18
(732) ANANDA Spółka z o.o., Warszawa, PL.

(540) LETRIL

(510), (511) **03** kosmetyki, maseczki kosmetyczne, mleczka kosmetyczne, toniki kosmetyczne, preparaty kosmetyczne do kąpieli, kremy kosmetyczne, lotony do celów kosmetycznych, maści do celów kosmetycznych, mydła lecznicze, preparaty kosmetyczne do odchudzania, kosmetyki upiększające, sole do kąpieli, olejki eteryczne, ekstrakty roślinne do celów kosmetycznych, **05** żywność dietetyczna do celów leczniczych, środki zmniejszające apetyt do celów medycznych, dietetyczne napoje do celów medycznych, preparaty farmaceutyczne, kapsułki do celów farmaceutycznych, zioła lecznicze, odżywki ziołowe do celów leczniczych, napoje lecznicze, odżywcze dodatki do celów leczniczych, herbata ziołowa do celów medycznych, dietetyczna żywność przystosowana do celów medycznych,

dietetyczne substancje do celów leczniczych, kąpiele lecznicze, kompresy, maści do celów leczniczych, nalewki do celów leczniczych, plastry do celów farmaceutycznych, preparaty witaminowe, leki wzmacniające, herbata antyastmatyczna, antyseptyki, preparaty z mikroelementami, środki trawienne do celów farmaceutycznych, wyciągi do celów leczniczych, wywary do celów farmaceutycznych, napary z ziół, preparaty wspomagające organizm w niezbędne witaminy i mikroelementy do celów leczniczych, dietetyczne środki spożywcze dla celów medycznych, ekstrakty roślinne do celów leczniczych, **32** dodatki do napojów, napoje z dodatkiem soków owocowych, syropy do napojów, **44** zabiegi terapeutyczne, aromaterapia, masaż, salony piękności, kosmetyka, usługi medyczne, higieniczne i kosmetyczne.

(111) **198211** (220) 2006 01 05 (210) 304492
(151) 2007 09 11 (441) 2006 04 18
(732) ANANDA Spółka z o.o., Warszawa, PL.

(540) VITAFINN

(510), (511) **03** kosmetyki, maseczki kosmetyczne, mleczka kosmetyczne, toniki kosmetyczne, preparaty kosmetyczne do kąpieli, kremy kosmetyczne, lotony do celów kosmetycznych, maści do celów kosmetycznych, mydła lecznicze, preparaty kosmetyczne do odchudzania, kosmetyki upiększające, sole do kąpieli, olejki eteryczne, ekstrakty roślinne do celów kosmetycznych, **05** żywność dietetyczna do celów leczniczych, środki zmniejszające apetyt do celów medycznych, dietetyczne napoje do celów medycznych, preparaty farmaceutyczne, kapsułki do celów farmaceutycznych, zioła lecznicze, odżywki ziołowe do celów leczniczych, napoje lecznicze, odżywcze dodatki do celów leczniczych, herbata ziołowa do celów medycznych, dietetyczna żywność przystosowana do celów medycznych, dietetyczne substancje do celów leczniczych, kąpiele lecznicze, kompresy, maści do celów leczniczych, nalewki do celów leczniczych, plastry do celów farmaceutycznych, preparaty witaminowe, leki wzmacniające, herbata antyastmatyczna, antyseptyki, preparaty z mikroelementami, środki trawienne do celów farmaceutycznych, wyciągi do celów leczniczych, wywary do celów farmaceutycznych, napary z ziół, preparaty wspomagające organizm w niezbędne witaminy i mikroelementy do celów leczniczych, dietetyczne środki spożywcze dla celów medycznych, ekstrakty roślinne do celów leczniczych, **32** dodatki do napojów, napoje z dodatkiem soków owocowych, syropy do napojów, **44** zabiegi terapeutyczne, aromaterapia, masaż, salony piękności, kosmetyka, usługi medyczne, higieniczne i kosmetyczne.

(111) **198212** (220) 2006 01 05 (210) 304493
(151) 2007 09 11 (441) 2006 04 18
(732) ANANDA Spółka z o.o., Warszawa, PL.

(540) KLINOVITAL

(510), (511) **03** kosmetyki, maseczki kosmetyczne, mleczka kosmetyczne, toniki kosmetyczne, preparaty kosmetyczne do kąpieli, kremy kosmetyczne, lotony do celów kosmetycznych, maści do celów kosmetycznych, mydła lecznicze, preparaty kosmetyczne do odchudzania, kosmetyki upiększające, sole do kąpieli, olejki eteryczne, ekstrakty roślinne do celów kosmetycznych, **05** żywność dietetyczna do celów leczniczych, środki zmniejszające apetyt do celów medycznych, dietetyczne napoje do celów medycznych, preparaty farmaceutyczne, kapsułki do celów farmaceutycznych, zioła lecznicze, odżywki ziołowe do celów leczniczych, napoje lecznicze, odżywcze dodatki do celów leczniczych, herbata ziołowa do celów medycznych, dietetyczna żywność przystosowana do celów medycznych, dietetyczne substancje do celów leczniczych, kąpiele lecznicze, kompresy, maści do celów leczniczych, nalewki do celów leczniczych, plastry do celów farmaceutycznych, preparaty witaminowe, leki wzmacniające, herbata antyastmatyczna, antyseptyki, preparaty z mikroelementami, środki trawienne do celów farmaceutycznych, wyciągi do celów leczniczych, wywary do celów farmaceutycznych, napary z ziół, preparaty wspomagające organizm w niezbędne witaminy i mikroelementy do celów leczniczych, dietetyczne środki spożywcze dla celów medycznych, ekstrakty roślinne do celów leczniczych, **32** dodatki do napojów, napoje z dodatkiem soków owocowych, syropy do napojów, **44** zabiegi terapeutyczne, aromaterapia, masaż, salony piękności, kosmetyka, usługi medyczne, higieniczne i kosmetyczne.

(111) **198213** (220) 2006 01 05 (210) 304494
 (151) 2007 09 11 (441) 2006 04 18
 (732) ANANDA Spółka z o.o., Warszawa, PL.
 (540) MEGALITE
 (510), (511) **03** kosmetyki, maseczki kosmetyczne, mlecza kosmetyczne, toniki kosmetyczne, preparaty kosmetyczne do kąpieli, kremy kosmetyczne, lotony do celów kosmetycznych, maści do celów kosmetycznych, mydła lecznicze, preparaty kosmetyczne do odchudzania, kosmetyki upiększające, sole do kąpieli, olejki eteryczne, ekstrakty roślinne do celów kosmetycznych, **05** żywność dietetyczna do celów leczniczych, środki zmniejszające apetyt do celów medycznych, dietetyczne napoje do celów medycznych, preparaty farmaceutyczne, kapsułki do celów farmaceutycznych, zioła lecznicze, odżywki ziołowe do celów leczniczych, napoje lecznicze, odżywce dodatki do celów leczniczych, herbata ziołowa do celów medycznych, dietetyczna żywność przystosowana do celów medycznych, dietetyczne substancje do celów leczniczych, kąpiele lecznicze, kompresy, maści do celów leczniczych, nalewki do celów leczniczych, plastry do celów farmaceutycznych, preparaty witaminowe, leki wzmacniające, herbata antyastmatyczna, antyseptyki, preparaty z mikroelementami, środki trawienne do celów farmaceutycznych, wyciągi do celów leczniczych, wywary do celów farmaceutycznych, napary z ziół, preparaty wspomagające organizm w niezbędne witaminy i mikroelementy do celów leczniczych, dietetyczne środki spożywcze dla celów medycznych, ekstrakty roślinne do celów leczniczych, **32** dodatki do napojów, napoje z dodatkiem soków owocowych, syropy do napojów, **44** zabiegi terapeutyczne, aromaterapia, masaż, salony piękności, kosmetyka, usługi medyczne, higieniczne i kosmetyczne.

(111) **198214** (220) 2006 01 05 (210) 304495
 (151) 2007 09 11 (441) 2006 04 18
 (732) ANANDA Spółka z o.o., Warszawa, PL.
 (540) ZEOLITH
 (510), (511) **03** kosmetyki, maseczki kosmetyczne, mlecza kosmetyczne, toniki kosmetyczne, preparaty kosmetyczne do kąpieli, kremy kosmetyczne, lotony do celów kosmetycznych, maści do celów kosmetycznych, mydła lecznicze, preparaty kosmetyczne do odchudzania, kosmetyki upiększające, sole do kąpieli, olejki eteryczne, ekstrakty roślinne do celów kosmetycznych, **05** żywność dietetyczna do celów leczniczych, środki zmniejszające apetyt do celów medycznych, dietetyczne napoje do celów medycznych, preparaty farmaceutyczne, kapsułki do celów farmaceutycznych, zioła lecznicze, odżywki ziołowe do celów leczniczych, napoje lecznicze, odżywce dodatki do celów leczniczych, herbata ziołowa do celów medycznych, dietetyczna żywność przystosowana do celów medycznych, dietetyczne substancje do celów leczniczych, kąpiele lecznicze, kompresy, maści do celów leczniczych, nalewki do celów leczniczych, plastry do celów farmaceutycznych, preparaty witaminowe, leki wzmacniające, herbata antyastmatyczna, antyseptyki, preparaty z mikroelementami, środki trawienne do celów farmaceutycznych, wyciągi do celów leczniczych, wywary do celów farmaceutycznych, napary z ziół, preparaty wspomagające organizm w niezbędne witaminy i mikroelementy do celów leczniczych, dietetyczne środki spożywcze dla celów medycznych, ekstrakty roślinne do celów leczniczych, **32** dodatki do napojów, napoje z dodatkiem soków owocowych, syropy do napojów, **44** zabiegi terapeutyczne, aromaterapia, masaż, salony piękności, kosmetyka, usługi medyczne, higieniczne i kosmetyczne.

(111) **198215** (220) 2006 01 05 (210) 304496
 (151) 2007 09 11 (441) 2006 04 18
 (732) ANANDA Spółka z o.o., Warszawa, PL.
 (540) KLINOPTILOLITH
 (510), (511) **03** kosmetyki, maseczki kosmetyczne, mlecza kosmetyczne, toniki kosmetyczne, preparaty kosmetyczne do kąpieli, kremy kosmetyczne, lotony do celów kosmetycznych, maści do celów kosmetycznych, mydła lecznicze, preparaty kosmetyczne do odchudzania, kosmetyki upiększające, sole do kąpieli, olejki eteryczne, ekstrakty roślinne do celów kosmetycznych, **05** żywność dietetyczna do celów leczniczych, środki zmniejszające apetyt do celów medycznych, dietetyczne napoje do celów medycznych, preparaty farmaceutyczne, kapsułki do celów farmaceutycznych, zioła lecznicze,

odżywki ziołowe do celów leczniczych, napoje lecznicze, odżywce dodatki do celów leczniczych, herbata ziołowa do celów medycznych, dietetyczna żywność przystosowana do celów medycznych, dietetyczne substancje do celów leczniczych, kąpiele lecznicze, kompresy, maści do celów leczniczych, nalewki do celów leczniczych, plastry do celów farmaceutycznych, preparaty witaminowe, leki wzmacniające, herbata antyastmatyczna, antyseptyki, preparaty z mikroelementami, środki trawienne do celów farmaceutycznych, wyciągi do celów leczniczych, wywary do celów farmaceutycznych, napary z ziół, preparaty wspomagające organizm w niezbędne witaminy i mikroelementy do celów leczniczych, dietetyczne środki spożywcze dla celów medycznych, ekstrakty roślinne do celów leczniczych, **32** dodatki do napojów, napoje z dodatkiem soków owocowych, syropy do napojów, **44** zabiegi terapeutyczne, aromaterapia, masaż, salony piękności, kosmetyka, usługi medyczne, higieniczne i kosmetyczne.

(111) **198216** (220) 2006 01 05 (210) 304512
 (151) 2007 09 11 (441) 2006 04 18
 (732) Danielewicz Mucha Doradztwo Finansowo-Informatyczne Spółka z o.o., Poznań, PL.
 (540)



Kolor znaku: biały, ciemnoniebieski, jasnozielony
 (531) 26.11.1, 27.5.1, 29.1.13
 (510), (511) **09** komputery, osprzęt komputerowy, programy komputerowe, wydawnictwa na nośnikach elektronicznych, **35** usługi księgowo-doradztwo w zakresie księgowości, **41** nauczania i szkolenia dotyczące księgowości, finansów i informatyki, organizowanie kursów i sympozjów, **42** opracowywanie programów komputerowych, doradztwo w sprawach informatyki.

(111) **198217** (220) 2006 01 09 (210) 304574
 (151) 2007 11 08 (441) 2006 04 18
 (732) „MNIAMMNIAM.PL” Urszula Ostrowska, Marki, PL.
 (540)

MniamMniam.pl

Kolor znaku: pomarańczowy
 (531) 27.5.1, 29.1.1
 (510), (511) **35** usługi w zakresie prowadzenia sklepu detalicznego: artykułów o charakterze upominkowym i reklamowym, multimedialnych, biletów dla potrzeb komunikacji oraz biletów wstępu na różnego rodzaju imprezy o charakterze kulturalnym, sportowym i widowiskowym, czasopism oraz usługi prowadzenia e-sklepu: przypraw kuchennych, drobnego sprzętu AGD i akcesoriów kuchennych, usługi reklamowe świadczone na rzecz osób trzecich, sprzedaż miejsca na reklamę, wynajem powierzchni na cele reklamowe, usługi w zakresie promocji sprzedaży świadczone na rzecz osób trzecich, usługi w zakresie uaktualniania materiałów reklamowych, obróbka tekstów przeznaczonych do celów reklamowych, rozpowszechnianie materiałów reklamowych, reklama za pośrednictwem sieci komputerowych w tym sieci Internet, publikowanie tekstów reklamowych, reklamy prasowe, radiowe i telewizyjne, usługi w zakresie badania rynku, pozyskiwanie i systematyzowanie danych do komputerowych baz danych, zarządzanie zbiorami informatycznymi, **41** usługi wydawnicze w zakresie książek, gazet czasopism i periodyków, usługi w zakresie produkcji i reprodukcji nagrań audiowizualnych, usługi w zakresie reprodukcji komputerowych nośników informacji, pisanie scenariuszy, montaż i produkcja programów radiowych i telewizyjnych o tematyce gotowanie, **42** administrowanie stronami sieciami, utrzymywanie serwisu sieciowego poświęconego gotowaniu i sztuce kulinarnej, tworzenie stron internetowych dla osób trzecich,

usługi w zakresie aktualizacji, instalacji, konserwacji i powielania oprogramowania komputerowego.

(111) **198218** (220) 2006 01 09 (210) 304641
 (151) 2007 10 25 (441) 2006 04 18
 (732) Danielewicz Mucha Doradztwo Finansowo-Informatyczne Sp. z o.o., Poznań, PL.
 (540)



Kolor znaku: ciemnoniebieski, jasnozielony, biały
 (531) 27.5.1, 29.1.13

(510), (511) **09** komputery, osprzęt komputerowy, programy komputerowe, publikacje na nośnikach elektronicznych, **42** aktualizacja, instalacja, konserwacja, powielanie, projektowanie i wypożyczanie oprogramowania komputerowego.

(111) **198219** (220) 2006 01 10 (210) 304685
 (151) 2007 11 30 (441) 2006 04 18
 (732) Apteka „MELISA” Jadwiga Policzkiwicz, Szczecin, PL.
 (540)



Kolor znaku: jasnożółty, zielony, niebieski, fioletowy, brązowy i odcienie, żółty

(531) 3.11.1, 3.13.1, 5.5.4, 27.5.1, 29.1.15

(510), (511) **35** prowadzenie apteki, zgromadzenie na rzecz osób trzecich następujących towarów: leki dla ludzi, preparaty farmaceutyczne, środki anestetyczne, szczepionki, surowice, preparaty do sterylizacji, zioła lecznicze, chemiczne środki antykoncepcyjne, bakteriobójcze, czyszczące, dezynfekujące do celów higienicznych, nasenne, oszołamiające, przeciwgorączkowe, przeczyszczające, tamujące krew, preparaty krwiotwórcze i krwiozastępcze, płyny infuzyjne, preparaty chemiczne do celów medycznych, farmaceutycznych, preparaty diagnostyczne do celów medycznych, preparaty przeciw pasożytom, preparaty do usuwania grzybic, preparaty przeciw odmrożeniom, preparaty zapobiegające hemoroidom, witaminy i preparaty witaminowe, medyczne środki przeciw poceniu się stóp, żywność lecznicza dla celów dietetycznych, żywność dietetyczna dla celów leczniczych, wyroby cukiernicze dla celów medycznych, preparaty medyczne do odchudzania, jodyna, guma do żucia do celów medycznych, narkotyki dla celów leczniczych, woda utleniona dla celów medycznych, balsamy i maści lecznicze do celów farmaceutycznych, czopki, borowiny i kąpiele lecznicze, chemiczne preparaty do diagnozy ciąży, leki do celów stomatologicznych, amalgamaty dentystyczne, kleje do protez dentystycznych, leki do celów weterynaryjnych, apteczki pierwszej pomocy, materiały opatrunkowe, taśmy przylepne do celów medycznych, tkaniny chirurgiczne, artykuły higieniczne, higieniczne bandaże, majtki, opaski, pieluchy, podpaski, wata, kompresy, plastry do celów leczniczych, przylepce, bandaże elastyczne, gipsowane, higieniczne, opatrunkowe, ortopedyczne, usztywniające, gaza, gaziki, bańki lekarskie, cewniki, dreny, szczytki, aparatura i instrumenty chirurgiczne, kłamy chirurgiczne, szczytki, pincety, lancety, nici chirurgiczne, igły i materiały do zszywania do celów medycznych, nożyce chirurgiczne, rękawice do celów medycznych, stetoskopy, spirometry, kroplomierze do celów medycznych, torby na instrumenty chirurgiczne i lekarstwa, gorsety

do celów leczniczych, aparaty do masażu, strzykawki do celów medycznych, termometry do celów medycznych, inhalatory, inkubatory dla noworodków, termofory, irygatory, artykuły ortopedyczne, przyrządy do przemieszczania inwalidów, prezerwatywy, aparaty do pomiaru ciśnienia tętniczego krwi, kule inwalidzkie, kosmetyki, kremy kosmetyczne, kremy wybielające do skóry, maści do celów kosmetycznych, mydła, szampony, pasty, proszki, płyny do zębów, preparaty kosmetyczne do pielęgnacji skóry, produkty perfumeryjne, perfumy i ekstrakty do ich produkcji, olejki aromatyczne, barwniki dla celów kosmetycznych, preparaty do golenia, preparaty kosmetyczne do opalania, wody toaletowe, kolońskie, lawendowe, zapachowe, woda utleniona do celów kosmetycznych, preparaty do czyszczenia protez zębowych, dezodoranty do użytku osobistego, sole do kąpieli, maseczki kosmetyczne, płyny do pielęgnacji włosów, farby do włosów, preparaty ściągające do celów kosmetycznych, produkty toaletowe mające na celu umożliwienie klientom obejrzenia i dokonania zakupów w dogodnych warunkach w sklepie, hurtowni lub na podstawie zamówień przez internet, telefon, pocztę, dystrybucja materiałów reklamowych o lekach i farmaceutykach w postaci: próbek, druków, prospektów, broszur, informatorów, **41** opracowywanie tekstów na zlecenie osób trzecich do biuletynów, informatorów, broszur, prospektów, organizowanie i prowadzenie konferencji, organizowanie i prowadzenie kongresów, organizowanie i prowadzenie seminariów, organizowanie i prowadzenie sympozjów, organizowanie i prowadzenie zjazdów, publikowanie książek, publikowanie tekstów innych niż teksty reklamowe, organizowanie konkursów edukacyjnych lub rozrywkowych, publikacja elektroniczna on-line książek i periodyków, **44** usługi w zakresie wykonywania leków recepturowych, usługi w zakresie laboratoriów medycznych, porady w zakresie farmakologii.

(111) **198220** (220) 2006 01 13 (210) 304804
 (151) 2007 10 04 (441) 2006 04 18
 (732) D T M System Daniel Kujawski, Bydgoszcz, PL.
 (540) SECURIO

(510), (511) **09** urządzenia elektroniczne zdalnego sterowania radiowego, w szczególności odbiorniki i nadajniki radiowe.

(111) **198221** (220) 2006 01 13 (210) 304805
 (151) 2007 10 04 (441) 2006 04 18
 (732) D T M System Daniel Kujawski, Bydgoszcz, PL.
 (540) Z S P

(510), (511) **09** urządzenia elektroniczne zdalnego sterowania radiowego, w szczególności odbiorniki i nadajniki radiowe.

(111) **198222** (220) 2006 01 13 (210) 304822
 (151) 2007 10 22 (441) 2006 04 18
 (732) Polskie Stowarzyszenie Terapii Behawioralnej, Kraków, PL.;
 Fundacja-Instytut Wspomagania Rozwoju Dziecka, Warszawa, PL.;
 Polskie Towarzystwo Psychologii Behawioralnej, Kraków, PL.

(540)



Kolor znaku: zielony, biały, czarny

(531) 26.4.3, 27.5.1, 29.1.13

(510), (511) **41** kursy zawodowe w zakresie terapii behawioralnej, kształcenie i doskonalenie zawodowe psychologów, nauczycieli i terapeutów, nadawanie uprawnień do prowadzenia terapii behawioralnej, analiza prac terapeutów behawioralnych (superwizje), doradztwo zawodowe w zakresie kształcenia terapeutów behawioralnych, informacja na temat kształcenia terapeutów behawioralnych, organizowanie i prowadzenie konferencji, kongresów, seminariów, sympozjów i zjazdów na temat terapii behawioralnej, publikowanie tekstów, książek, periodyków oraz publikacje elektroniczne na temat

terapii behawioralnej, **44** prowadzenie terapii behawioralnej, prowadzenie wczesnej interwencji u dzieci niepełnosprawnych, porady i konsultacje psychologa, porady i konsultacje pedagoga, porady i konsultacje terapeuty behawioralnego.

(551) wspólne prawo ochronne

(111) **198223** (220) 2006 01 13 (210) 304824
 (151) 2007 10 22 (441) 2006 04 18
 (732) Polskie Stowarzyszenie Terapii Behawioralnej, Kraków, PL.;
 Fundacja-Instytut Wspomagania Rozwoju Dziecka, Warszawa, PL.;
 Polskie Towarzystwo Psychologii Behawioralnej, Kraków, PL.
 (540)



Kolor znaku: zielony, czarny, biały

(531) 26.4.3, 27.5.1, 29.1.13

(510), (511) **41** kursy zawodowe w zakresie terapii behawioralnej, kształcenie i doskonalenie zawodowe psychologów, nauczycieli i terapeutów, nadawanie uprawnień do prowadzenia terapii behawioralnej, analiza prac terapeutów behawioralnych (superwizje), doradztwo zawodowe w zakresie kształcenia terapeutów behawioralnych, informacja na temat kształcenia terapeutów behawioralnych, organizowanie i prowadzenie konferencji, kongresów, seminariów, sympozjów i zjazdów na temat terapii behawioralnej, publikowanie tekstów, książek, periodyków oraz publikacje elektroniczne na temat terapii behawioralnej, **44** prowadzenie terapii behawioralnej, prowadzenie wczesnej interwencji u dzieci niepełnosprawnych, porady i konsultacje psychologa, porady i konsultacje pedagoga, porady i konsultacje terapeuty behawioralnego.

(551) wspólne prawo ochronne

(111) **198224** (220) 2006 01 16 (210) 304899
 (151) 2007 09 12 (441) 2006 05 02
 (732) Przedsiębiorstwo Produkcyjno-Handlowo-Uslugowe
 „DEFALIN” Group S.A., Świebodzice, PL.
 (540) POTĘGA W WĘŻLE

(510), (511) **22** niemetalowe liny, linki, sznury, sznurki i szpagaty, niemetalowe taśmy do wiązania, niemetalowe wiązadła do celów rolniczych, sieci i niemetalowe siatki do stosowania w rolnictwie.

(111) **198225** (220) 2006 01 16 (210) 304900
 (151) 2007 09 12 (441) 2006 05 02
 (732) Przedsiębiorstwo Produkcyjno-Handlowo-Uslugowe
 „DEFALIN” Group S.A., Świebodzice, PL.
 (540) POWER IN KNOT

(510), (511) **22** niemetalowe liny, linki, sznury, sznurki i szpagaty, niemetalowe taśmy do wiązania, niemetalowe wiązadła do celów rolniczych, sieci i niemetalowe siatki do stosowania w rolnictwie.

(111) **198226** (220) 2006 01 16 (210) 304902
 (151) 2007 09 12 (441) 2006 05 02
 (732) Przedsiębiorstwo Produkcyjno-Handlowo-Uslugowe
 „DEFALIN” Group S.A., Świebodzice, PL.
 (540)



(531) 9.1.7, 27.5.1

(510), (511) **22** niemetalowe liny, linki, sznury, sznurki i szpagaty, niemetalowe taśmy do wiązania, niemetalowe wiązadła do celów rolniczych, sieci i niemetalowe siatki do stosowania w rolnictwie.

(111) **198227** (220) 2006 01 16 (210) 304925
 (151) 2007 09 12 (441) 2006 05 02
 (732) DR FABIO S.C. Dawid Sudnik, Artur Kuropatwa, Gdańsk, PL.
 (540)

Dr Fabio

(531) 27.5.1

(510), (511) **25** obuwie, odzież, skarpety.

(111) **198228** (220) 2006 01 16 (210) 304932
 (151) 2007 09 27 (441) 2006 05 02
 (732) „HES” Spółka Cywilna Wyrób Urządzeń Sportowo-
 -Rekreacyjnych, Rehabilitacyjnych i Siłowych Jadwiga Szczęsna,
 Łukasz Szczęsny, Ewa Szczęsna, Wrocław, PL.
 (540)



Kolor znaku: czarny, żółty

(531) 2.1.8, 6.7.4, 7.1.1, 26.2.1, 26.11.2, 27.5.1, 29.1.12

(510), (511) **10** łóżka rehabilitacyjne, przyrządy do ćwiczeń gimnastyki leczniczej, łóżka do masażu, kolumny rehabilitacyjne, **28** przyrządy gimnastyczne, przyrządy stosowane w kulturystyce, w tym: przyrządy do ćwiczeń mięśni, wyciągi wielofunkcyjne, stacjonarne rowery treningowe, atlasy wielostanowiskowe, atlasy wielofunkcyjne, ławki do ćwiczeń, poręczce, cyklodynamometry, stojaki z obciążnikami, suwnice przeznaczone do wyciskania sztangi, stojaki, gryfy, sztangi, sztangelki, kosze do gry w piłkę, bieżnie, **35** prowadzenie sklepu i/lub hurtowni artykułów sportowych oraz urządzeń sportowo-rekreacyjnych, rehabilitacyjnych i siłowych.

(111) **198229** (220) 2006 01 17 (210) 304950
 (151) 2007 09 06 (441) 2006 05 02
 (732) Zakłady Mięsne „ŁAGROM” Spółka z o.o., Czachorowo, PL.
 (540) wiosenna pokusa

(510), (511) **29** mrożone warzywa i mieszanki warzywne, sałatki warzywne, mrożone składniki zup warzywnych, mrożone grzyby, mrożone owoce, **31** produkty ogrodnicze, rolne, leśne, świeże owoce i warzywa, nasiona, rośliny i kwiaty, **39** magazynowanie i składowanie towarów w zakresie mrozonek owocowych, warzywnych, wyrobów mącznych, wyrobów z mięsa, drobiu i ryb, zaopatrywanie osób trzecich w zakresie spożywczych wyrobów mrożonych, usługi transportowe, przewóz wyrobów mrożonych.

(111) **198230** (220) 2006 01 17 (210) 304976
 (151) 2007 09 27 (441) 2006 05 02
 (732) EMO-FARM Spółka z o.o., Ksawerów k/Łodzi, PL.
 (540) HEPARINOVEN

(510), (511) **03** produkty kosmetyczne, środki myjące i czyszczące, **05** produkty farmaceutyczne, weterynaryjne i higieniczne, preparaty zawierające witaminy i mikroelementy stosowane jako uzupełnienie pożywienia, zioła lecznicze, herbaty lecznicze z ziół, preparaty farmaceutyczne, żywność dietetyczna do celów leczniczych, dietetyczne napoje do celów leczniczych, dodatki odżywcze, dietetyczne substancje do celów leczniczych, żywność dla niemowląt, lecytyna do celów medycznych i dietetycznych, artykuły żywnościowe na bazie białka do celów medycznych, mleko białkowe, **29** artykuły spożywcze pochodzenia zwierzęcego, spożywcze środki dietetycz-

ne, mleko i produkty mleczne, konserwowane, suszone i gotowane owoce i warzywa, soki owocowe i warzywne, batony przekąskowe zawierające przetworzone owoce i/lub orzechy wzbogacone w witaminy i/lub mikroelementy, proteiny spożywcze, batony proteinowe, białko spożywcze, białko z jaj, białko sojowe, lecytyna sojowa do celów spożywczych, artykuły żywnościowe na bazie białka inne niż do celów medycznych, suplementy diety ujęte w tej klasie, **30** aromaty i esencje do żywności, herbaty, kakao, czekolada, napoje na bazie herbaty, kakao i czekolady, produkty i przetwory zbożowe, przyprawy, produkty pszczelarskie: propolis, kit pszczeli, miód, wyciągi i nalewki do celów innych niż lecznicze, mieszanki do przyrządzania napojów bezalkoholowych wzbogacone w witaminy i/lub mikroelementy, soja i jej przetwory do celów spożywczych, batony czekoladowe.

(111) **198231** (220) 2006 01 19 (210) 305016
(151) 2007 12 04 (441) 2006 05 02
(732) SPLAST Spółka z o.o., Jedlicze, PL.
(540)



Kolor znaku: czerwony, czarny

(531) 26.11.1, 27.5.1, 29.1.12
(510), (511) **07** filtry, filtry powietrza jako wkłady do maszyn filtrujących, formy jako części maszyn, **11** filtry jako części instalacji domowych lub przemysłowych, filtry powietrza do klimatyzacji, instalacje do klimatyzacji w pojazdach, **12** amortyzatory zawieszenia w pojazdach, drążki skrętne, okładziny hamulcowe do pojazdów, kierunkowskazy do pojazdów, bagażniki na dach samochodów, pokrowce na siedzenia pojazdów, progi do pojazdów, urządzenia przeciwodblaskowe do pojazdów, lusterka wsteczne, zderzaki do pojazdów, wózki używane do sprzątnięcia, **21** urządzenia do czyszczenia uruchamiane ręcznie, kubły, mopy, ścierki do mycia podłóg, kosze na śmieci, wiadra.

(111) **198232** (220) 2006 01 19 (210) 305054
(151) 2007 10 23 (441) 2006 05 02
(732) TELEWIZJA POLSKA Spółka Akcyjna, Warszawa, PL.
(540) REJS ROKU

(510), (511) **09** nośniki do rejestracji dźwięku i danych, płyty, dyski z nagraniami, automaty sprzedające przez wrzucenie monety, sprzęt przetwarzający dane i komputery, audiowizualne urządzenia do nauki, urządzenia do transmisji multimedialnych, karty magnetyczne, pióra elektroniczne, suflery telewizyjne, programy komputerowe, telewizyjne, audycje, filmy i reportaże utrwalane w formie multimedialnej, gry telewizyjne i komputerowe, **16** wydawnictwa, czasopisma, książki, albumy, broszury, periodyki i publikacje nieperiodyczne, fotografie, materiały piśmienne, kleje do materiałów piśmiennych lub do celów domowych, artykuły szkoleniowe i instruktażowe, adresarki, karty z życzeniami, **28** gry i zabawki, artykuły sportowe i gimnastyczne nie ujęte w innych klasach, ozdoby choinkowe, karty do gry, **35** usługi reklamowe i produkcja reklam w systemie multimedialnym, usługi marketingu i public relations, organizacja wystaw handlowych i reklamowych, dystrybucja materiałów i towarów reklamowych, zgrupowanie na rzecz osób trzecich różnych towarów w sklepie wielobranżowym i w hurtowni, **38** przekazywanie fonii i/lub wizji także w systemie cyfrowym poprzez sieci komunikacyjne, w tym sieć telewizyjną, satelitarną i Internet, rozpowszechnianie programów, reportaży i konkursów telewizyjnych lub radiowych, teleturniejów, zbieranie i przekazywanie wiadomości poprzez sieci komunikacyjne, w tym sieć telewizyjną, satelitarną i Internet, usługi teletekstowe i audiotekstowe, usługi organizowania systemów transmisyjnych, **41** organizowanie, montaż i produkcja programów i imprez artystycznych, estradowych, sportowych, rekreacyjnych, usługi organizowania nauki i szkoleń w dziedzinie multimedialnej, organizowanie konkursów, organizowanie imprez o charakterze edukacyjnym i kulturalnym, usługi w zakresie interaktywnych programów i gier odtwarzanych za pośrednictwem sieci komputerowych i komunikacyjnych, usługi wynajmu nagrań i studiów nagrań, produkcja filmów, realizacja spektakli, przygotowywanie produktów teletekstowych i audiotekstowych, **42** opracowywanie i wdrażanie programów komputerowych, wykonywanie opinii i badań w dziedzinie multimedialnej, prognozy pogody, usługi administrowania prawami własności intelektualnej, udzielania licencji z praw własności intelektualnej, pośrednictwa w obrocie prawami własności intelektualnej.

(111) **198233** (220) 2006 01 20 (210) 305110
(151) 2007 12 11 (441) 2006 05 02
(732) Wytwórnia Materiałów Spawalniczych „SPAWMET”
Spółka z o.o., Świętochłowice, PL.
(540) CASTNiCu
(510), (511) **09** elektrody do spawania.

(111) **198234** (220) 2006 01 20 (210) 305111
(151) 2007 12 11 (441) 2006 05 02
(732) Wytwórnia Materiałów Spawalniczych „SPAWMET”
Spółka z o.o., Świętochłowice, PL.
(540) ERWS 19-9L
(510), (511) **09** elektrody do spawania.

(111) **198235** (220) 2006 01 20 (210) 305112
(151) 2007 12 11 (441) 2006 05 02
(732) Wytwórnia Materiałów Spawalniczych „SPAWMET”
Spółka z o.o., Świętochłowice, PL.
(540) ERWS 19-12-3L
(510), (511) **09** elektrody do spawania.

(111) **198236** (220) 2006 01 20 (210) 305113
(151) 2007 12 11 (441) 2006 05 02
(732) Wytwórnia Materiałów Spawalniczych „SPAWMET”
Spółka z o.o., Świętochłowice, PL.
(540) EXTRA 46
(510), (511) **09** elektrody do spawania.

(111) **198237** (220) 2006 01 20 (210) 305114
(151) 2007 12 11 (441) 2006 05 02
(732) Wytwórnia Materiałów Spawalniczych „SPAWMET”
Spółka z o.o., Świętochłowice, PL.
(540) EXTRA 46S
(510), (511) **09** elektrody do spawania.

(111) **198238** (220) 2006 01 20 (210) 305115
(151) 2007 12 11 (441) 2006 05 02
(732) Wytwórnia Materiałów Spawalniczych „SPAWMET”
Spółka z o.o., Świętochłowice, PL.
(540) SUPER 46
(510), (511) **09** elektrody do spawania.

(111) **198239** (220) 2006 01 20 (210) 305116
(151) 2007 12 11 (441) 2006 05 02
(732) Wytwórnia Materiałów Spawalniczych „SPAWMET”
Spółka z o.o., Świętochłowice, PL.
(540) BN 35
(510), (511) **09** elektrody do spawania.

(111) **198240** (220) 2006 01 20 (210) 305133
(151) 2007 12 03 (441) 2006 05 02
(732) APTEKA „MELISA” mgr farm. Jadwiga Policzkiewicz,
Szczecin, PL.
(540)



Kolor znaku: jasnożółty, niebieski, zielony, fioletowy, brązowy w odcieniach, żółty, biały

(531) 3.11.1, 3.13.1, 5.5.19, 26.4.1, 27.5.1, 29.1.15
(510), (511) **35** prowadzenie apteki; zgromadzenie na rzecz osób trzecich następujących towarów: leki dla ludzi; preparaty farmaceutyczne; środki anestetyczne; szczepionki; surowice; preparaty do sterylizacji; zioła lecznicze; chemiczne środki antykoncepcyjne, bakteriobójcze, czyszczące, dezynfekujące do celów higienicznych, nasenne, oszołamiające, przeciwgorączkowe, przeczyszczające, tamujące krew; preparaty krwiopochodne i krwiozastępcze; płyny infuzyjne; preparaty chemiczne do celów medycznych, farmaceutycznych; preparaty diagnostyczne do celów medycznych; preparaty przeciw pasożytom; preparaty do usuwania grzybic; preparaty

przeciw odmrożeniom; preparaty zapobiegające hemoroidom; witaminy i preparaty witaminowe; medyczne środki przeciw poceniu się stóp; żywność lecznicza dla celów dietetycznych; żywność dietetyczna dla celów leczniczych; wyroby cukiernicze dla celów medycznych; preparaty medyczne do odchudzania; jodyna; guma do żucia do celów medycznych; narkotyki dla celów leczniczych; woda utleniona dla celów medycznych; balsamy i maści lecznicze do celów farmaceutycznych; czopki; borowiny i kąpiele lecznicze; chemiczne preparaty do diagnozy ciąży; leki do celów stomatologicznych; amalgamaty dentystyczne; kleje do protez dentystycznych; leki do celów weterynaryjnych; apteczki pierwszej pomocy; materiały opatrunkowe; taśmy przyklepne do celów medycznych; tkaniny chirurgiczne; artykuły higieniczne; higieniczne bandaże, majtki, opaski, pieluchy, podpaski, wata; kompresy; plastry do celów leczniczych; przylepce; bandaże elastyczne, gipsowane, higieniczne, opatrunkowe, ortopedyczne, usztywniające; gaza; gaziki; bańki lekarskie; cewniki; dreny; sączki; aparatura i instrumenty chirurgiczne; kłamy chirurgiczne; szczypczyki; pincet; lancety; nici chirurgiczne; igły i materiały do zszywania do celów medycznych; nożyce chirurgiczne; rękawice do celów medycznych; stetoskopy; spirometry; kropłomierze do celów medycznych; torby na instrumenty chirurgiczne i lekarstwa; gorsety do celów medycznych; aparaty do masażu; strzykawki do celów medycznych; termometry do celów medycznych; inhalatory; inkubatory dla noworodków; termofory; irygatory; artykuły ortopedyczne; przyrządy do przemieszczania inwalidów; prezerwatywy; aparaty do pomiaru ciśnienia tętniczego krwi; kule inwalidzkie; kosmetyki; kremy kosmetyczne; kremy wybielające do skóry; maści do celów kosmetycznych; mydła; szampony; pasty, proszki, płyny do zębów; preparaty kosmetyczne do pielęgnacji skóry; produkty perfumeryjne; perfumy i ekstrakty do ich produkcji; olejki aromatyczne; barwniki dla celów kosmetycznych; preparaty do golenia; preparaty kosmetyczne do opalania; wody toaletowe, kolońskie, lawendowe, zapachowe, utleniona do celów kosmetycznych; preparaty do czyszczenia protez zębowych; dezodoranty do użytku osobistego; sole do kąpiele; maseczki kosmetyczne; płyny do pielęgnacji włosów; farby do włosów; preparaty ściągające do celów kosmetycznych; produkty toaletowe mające na celu umożliwienie klientom obejrzenie i dokonanie zakupów w dogodnych warunkach w sklepie, hurtowni lub na podstawie zamówień przez internet, telefon, pocztę; dystrybucja materiałów reklamowych o lekach i farmaceutykach w postaci: próbek, druków, prospektów, broszur, informatorów, **41** opracowywanie tekstów na zlecenie osób trzecich do biuletynów, informatorów, broszur, prospektów; organizowanie i prowadzenie konferencji; organizowanie i prowadzenie kongresów; organizowanie i prowadzenie seminariów; organizowanie i prowadzenie sympozjów; organizowanie i prowadzenie zjazdów; publikowanie książek; publikowanie tekstów innych niż teksty reklamowe; organizowanie konkursów edukacyjnych lub rozrywkowych; publikacja elektroniczna on-line książek i periodyków, **44** usługi w zakresie wykonywania leków recepturowych; usługi w zakresie laboratoriów medycznych; porady w zakresie farmakologii.

(111) **198241** (220) 2006 01 20 (210) 305134
 (151) 2007 12 03 (441) 2006 05 02
 (732) APTEKA „MELISA” mgr farm. Jadwiga Policzkiewicz,
 Szczecin, PL.
 (540)



Kolor znaku: jasnożółty, niebieski, zielony, fioletowy, brązowy w odcieniach, żółty, biały
 (531) 3.11.1, 3.13.1, 5.5.19, 26.4.1, 27.5.1, 29.1.5
 (510), (511) **35** prowadzenie apteki; zgromadzenie na rzecz osób trzecich następujących towarów: leki dla ludzi, preparaty farmaceutyczne; środki anestetyczne, szczepionki, surowice, preparaty do sterylizacji; zioła lecznicze; chemiczne środki antykoncepcyjne, bakterio-bójcze, czyszczące, dezynfekujące do celów higienicznych, nasenne, oszołamiające, przeciwożarączkowe, przeczyszczające, tamujące krew; preparaty krwiopochodne i krwiozastępcze; płyny infuzyjne, prepa-

raty chemiczne do celów medycznych, farmaceutycznych, preparaty diagnostyczne do celów medycznych; preparaty przeciw pasożytom; preparaty do usuwania grzybic; preparaty przeciw odmrożeniom; preparaty zapobiegające hemoroidom; witaminy i preparaty witaminowe; medyczne środki przeciw poceniu się stóp; żywność lecznicza dla celów dietetycznych; żywność dietetyczna dla celów leczniczych; wyroby cukiernicze dla celów medycznych; preparaty medyczne do odchudzania; jodyna; guma do żucia do celów medycznych; narkotyki dla celów leczniczych; woda utleniona dla celów medycznych; balsamy i maści lecznicze do celów farmaceutycznych; czopki; borowiny i kąpiele lecznicze; chemiczne preparaty do diagnozy ciąży; leki do celów stomatologicznych; amalgamaty dentystyczne; kleje do protez dentystycznych; leki do celów weterynaryjnych; apteczki pierwszej pomocy; materiały opatrunkowe; taśmy przyklepne do celów medycznych; tkaniny chirurgiczne; artykuły higieniczne; higieniczne bandaże, majtki, opaski, pieluchy, podpaski, wata; kompresy; plastry do celów medycznych; przylepce; bandaże elastyczne, gipsowane, higieniczne, opatrunkowe, ortopedyczne, usztywniające; gaza; gaziki; bańki lekarskie; cewniki; dreny; sączki; aparatura i instrumenty chirurgiczne; kłamy chirurgiczne; szczypczyki; pincet; lancety; nici chirurgiczne; igły i materiały do zszywania do celów medycznych; nożyce chirurgiczne; rękawice do celów medycznych; stetoskopy; spirometry; kropłomierze do celów medycznych; torby na instrumenty chirurgiczne i lekarstwa; gorsety do celów leczniczych; aparaty do masażu; strzykawki do celów medycznych; termometry do celów medycznych; inhalatory; inkubatory dla noworodków; termofory; irygatory; artykuły ortopedyczne; przyrządy do przemieszczania inwalidów; prezerwatywy; aparaty do pomiaru ciśnienia tętniczego krwi; kule inwalidzkie; kosmetyki; kremy kosmetyczne; kremy wybielające do skóry; maści do celów kosmetycznych; mydła; szampony; pasty, proszki, płyny do zębów; preparaty kosmetyczne do pielęgnacji skóry; produkty perfumeryjne; perfumy i ekstrakty do ich produkcji; olejki aromatyczne; barwniki dla celów kosmetycznych; preparaty do golenia; preparaty kosmetyczne do opalania; wody toaletowe, kolońskie, lawendowe, zapachowe, utleniona do celów kosmetycznych; preparaty do czyszczenia protez zębowych; dezodoranty do użytku osobistego; sole do kąpiele; maseczki kosmetyczne; płyny do pielęgnacji włosów; farby do włosów; preparaty ściągające do celów kosmetycznych; produkty toaletowe mające na celu umożliwienie klientom obejrzenie i dokonanie zakupów w dogodnych warunkach w sklepie, hurtowni lub na podstawie zamówień przez internet, telefon, pocztę; dystrybucja materiałów reklamowych o lekach i farmaceutykach w postaci: próbek, druków, prospektów, broszur, informatorów, **41** opracowywanie tekstów na zlecenie osób trzecich do biuletynów, informatorów, broszur, prospektów; organizowanie i prowadzenie konferencji; organizowanie i prowadzenie kongresów; organizowanie i prowadzenie seminariów; organizowanie i prowadzenie sympozjów; organizowanie i prowadzenie zjazdów; publikowanie książek; publikowanie tekstów innych niż teksty reklamowe; organizowanie konkursów edukacyjnych lub rozrywkowych; publikacja elektroniczna on-line książek i periodyków, **44** usługi w zakresie wykonywania leków recepturowych; usługi w zakresie laboratoriów medycznych; porady w zakresie farmakologii.

(111) **198242** (220) 2006 01 21 (210) 305155
 (151) 2007 09 26 (441) 2006 05 02
 (732) FIRMA PRODUKCYJNO-USŁUGOWO-HANDLOWA
 „MOKATE”-Teresa Mokrysz, Ustroń, PL.
 (540)



Kolor znaku: karmelowy, złoty, biały, brązowy, czarny
 (531) 2.7.1, 8.7.1, 8.7.25, 11.3.1, 11.3.4, 26.11.1, 27.5.1, 29.1.5
 (510), (511) **30** kawa cappuccino.

(111) **198243** (220) 2006 01 21 (210) 305156
 (151) 2007 09 26 (441) 2006 05 02
 (732) FIRMA PRODUKCYJNO-USŁUGOWO-HANDLOWA
 „MOKATE”-Teresa Mokrysz, Ustroń, PL.
 (540)



Kolor znaku: niebieski, błękitny, złoty, biały, brązowy, czarny
 (531) 2.7.1, 8.7.1, 8.7.25, 11.3.1, 11.3.4, 26.11.1, 27.5.1, 29.1.15
 (510), (511) **30** kawa cappuccino.

(111) **198244** (220) 2006 01 21 (210) 305157
 (151) 2007 09 26 (441) 2006 05 02
 (732) FIRMA PRODUKCYJNO-USŁUGOWO-HANDLOWA
 „MOKATE”-Teresa Mokrysz, Ustroń, PL.
 (540)



Kolor znaku: fioletowy i jego odcienie, złoty, biały, brązowy, czarny
 (531) 2.7.1, 8.7.1, 8.7.25, 11.3.1, 11.3.4, 26.11.1, 27.5.1, 29.1.15
 (510), (511) **30** kawa cappuccino.

(111) **198245** (220) 2006 01 21 (210) 305158
 (151) 2007 09 26 (441) 2006 05 02
 (732) FIRMA PRODUKCYJNO-USŁUGOWO-HANDLOWA
 „MOKATE”-Teresa Mokrysz, Ustroń, PL.
 (540)



Kolor znaku: brązowy, złoty, biały, czarny
 (531) 2.7.1, 8.7.1, 8.7.25, 11.3.1, 11.3.4, 26.11.1, 27.5.1, 29.1.14
 (510), (511) **30** kawa cappuccino.

(111) **198246** (220) 2006 01 23 (210) 305162
 (151) 2007 09 26 (441) 2006 05 02
 (732) Przedsiębiorstwo Produkcyjno-Handlowo-Uslugowe
 „PEWEL” Sp. z o.o., Radom, PL.
 (540)



Kolor znaku: biały, żółty, granatowy
 (531) 26.1.1, 26.1.11, 26.4.2, 26.4.18, 26.4.22, 26.7.5, 29.1.13
 (510), (511) **06** tablice rejestracyjne metalowe, **36** usługi związane
 z zarządzaniem, wyceną i obrotem nieruchomości, wynajem
 mieszkań i nieruchomości.

(111) **198247** (220) 2006 01 23 (210) 305181
 (151) 2007 12 11 (441) 2006 05 02
 (732) AVIOMECHANIKA Spółka z o.o., Kozy k/Bielska-Białej, PL.
 (540)



Kolor znaku: czarny, niebieski
 (531) 26.11.1, 27.5.1, 29.1.4, 29.1.8
 (510), (511) **07** elementy i części zamienne do maszyn i silników,
 pompy, sprężarki, przekładnie do maszyn, koła zębate, łożyska,
40 obróbka elementów do maszyn i urządzeń mechanicznych, na-
 kładanie powłok na metale.

(111) **198248** (220) 2006 01 25 (210) 305282
 (151) 2007 12 06 (441) 2006 05 02
 (732) Biański Klub Sportowy „STAL”, Bielsko-Biała, PL.
 (540)



Kolor znaku: żółty, czerwony, zielony, szary
 (531) 5.13.7, 24.1.5, 25.5.3, 26.1.1, 27.5.1, 27.7.1, 29.1.14
 (510), (511) **41** usługi w zakresie organizowania klubowych rozgry-
 wek sportowych, towarzyszących imprez sportowych i zawodów
 sportowych.

(111) **198249** (220) 2006 01 25 (210) 305283
 (151) 2007 12 06 (441) 2006 05 02
 (732) Biański Klub Sportowy „STAL”, Bielsko-Biała, PL.
 (540)



Kolor znaku: zielony, czarny, czerwony, biały, żółty
 (531) 1.3.2, 24.1.3, 26.1.1, 26.11.3, 26.11.9, 27.5.1, 27.7.1, 29.1.15

(510), (511) **41** usługi w zakresie organizowania klubowych rozgrywek sportowych, towarzyszących imprez sportowych i zawodów sportowych.

(111) **198250** (220) 2006 01 25 (210) 305292
 (151) 2007 12 04 (441) 2006 05 02
 (732) ANTALIS POLAND Sp. z o.o., Warszawa, PL.
 (540)



Kolor znaku: jasnooliwkowy, czarny, biały
 (531) 24.15.1, 26.1.1, 27.5.1, 29.1.13

(510), (511) **35** rozpowszechnianie materiałów reklamowych-ulotki, prospekty, druki, reklama za pośrednictwem sieci komputerowych, publikowanie tekstów reklamowych, reklamy prasowe, reklamy radiowe, reklamy telewizyjne, reklamy korespondencyjne, promocja sprzedaży, dla osób trzecich.

(111) **198251** (220) 2006 01 26 (210) 305342
 (151) 2007 11 29 (441) 2006 05 02
 (732) Irena Jarocka, Warszawa, PL.
 (540) IRENA JAROCKA

(510), (511) **09** magnetyczne nośniki danych, płyty /dyski/ z nagraniami, płyty fonograficzne, kasety (video z gramami), dyski kompaktowe (audio video), dyski optyczne, programy komputerowe, gry telewizyjne, **16** książki, albumy, wydawnictwa, czasopisma, broszury, periodyki i inne publikacje, fotografie, materiały piśmienne, materiały szkoleniowe i instruktażowe, karty muzyczne z życzeniami, śpiewniki, zeszyty, materiały reklamowe, plakaty, afisze, reklama za pośrednictwem sieci komputerowych, reklama telewizyjna i radiowa, **35** usługi reklamowe i produkcja reklam telewizyjnych, radiowych, kinowych i poprzez sieć komputerową i Internet, usługi w zakresie marketingu i public relations, usługi w zakresie transkrypcji i systematyzowania wiadomości tekstowych i cyfrowych, organizacja wystaw handlowych i reklamowych, usługi małej poligrafii, dystrybucja materiałów reklamowych i rozpowszechnianie danych, dystrybucja, rozpowszechnianie i uaktualnianie materiałów reklamowych, próbek, ulotek, druków i broszur, rozpowszechnianie ogłoszeń reklamowych, reklama z pośrednictwem Internetu, sieci komputerowych, reklamy logosowe, publikacje tekstów reklamowych, reklamy prasowe, reklamy radiowe i telewizyjne, usługi związane z logosami, dzwonkami i dźwiękami-przesyłanie dźwięku i obrazu, **38** usługi SMS, MMS, przesyłanie informacji tekstowej i obrazowej przy pomocy komputera, telefonia komórkowa, przesyłanie informacji, **41** wszelkie publikacje on-line, organizowanie konkursów edukacyjnych i/lub rozrywkowych, organizowanie imprez o charakterze edukacyjnym i kulturalnym, usługi wynajmu dekoracji, kostiumów i rekwizytów oraz pomieszczeń do celów rozrywkowych i studiów nagrań oraz sprzętu radiowego, telewizyjnego, kinematograficznego i nagrań, produkcja filmów, realizacja spektakli.

(111) **198252** (220) 2006 03 01 (210) 305408
 (151) 2007 11 06 (441) 2006 05 02
 (732) KALISZANKA Sp. z o.o., Kalisz, PL.
 (540) GRZEŚKI

(510), (511) **05** wyroby cukiernicze do celów leczniczych, w tym słodczyce, wafelki, batony, żelki, gumy do żucia, **30** wyroby cukiernicze, wyroby piekarnicze, słodczyce, wafle, batony, czekolady, cukierki, czekoladki, żelki, żelki z nadzieniem, gumy do żucia, galaretki, galaretki nadziewane, ciastka, lody.

(111) **198253** (220) 2006 01 27 (210) 305409
 (151) 2007 11 06 (441) 2006 05 02
 (732) JUTRZENKA S.A., Bydgoszcz, PL.
 (540) PYSZCZKI

(510), (511) **30** wyroby cukiernicze, wyroby piekarnicze, słodczyce, wafle, batony, czekolady, cukierki, czekoladki, żelki, żelki z nadzieniem, gumy do żucia, galaretki, galaretki nadziewane, ciastka, lody.

(111) **198254** (220) 2006 01 30 (210) 305438
 (151) 2007 12 17 (441) 2006 05 15
 (732) SMITH'S Spółka z o.o., Katowice, PL.
 (540)



Kolor znaku: biały, czerwony, popielaty, czarny

(531) 27.5.1, 29.1.14

(510), (511) **35** organizowanie pokazów towarów, prowadzenie agencji informacji handlowej, usługi udostępniania w celu oglądania i nabycia takich towarów jak: wyroby tekstylne i dziewiarskie, obuwie, nakrycia głowy, dodatki do wyrobów tekstylnych, dziewiarskich, odzież i nakryć głowy, plecaki, portfele, torby, torebki, tornistry.

(111) **198255** (220) 2006 01 30 (210) 305504
 (151) 2007 12 14 (441) 2006 05 15
 (732) SELEKCJA Agnieszka Bujak, Lublin, PL.
 (540)



Kolor znaku: biały, czarny, szary, czerwony, żółty

(531) 3.1.8, 26.1.1, 27.5.1, 29.1.15

(510), (511) **41** doradztwo w zakresie wyboru imprez rozrywkowych, rozrywki w plenerze, pikników firmowych, budowania grup zespołowych w ramach imprez rozrywkowych, usługi związane z organizacją wypoczynku i rozrywki dla pracowników lub gości firm, usługi związane z organizacją imprez rozrywkowych integrujących grupę osób, organizowanie, obsługa i prowadzenie integracyjnych imprez, obozów, spotkań rozrywkowych, w ramach których odbywają się zabawy polegające na selekcji uczestników według określonych kryteriów.

(111) **198256** (220) 2006 01 31 (210) 305544
 (151) 2007 11 20 (441) 2006 05 15
 (732) Imperial Chemical Industries PLC, Londyn, GB.
 (540) LOT TRZMIELA

(510), (511) **02** farby, lakiery bezbarwne, pokosty, emalie, lakiery, środki osuszające, utwardzające, rozcieńczalniki, środki barwiące, barwniki, wszystkie będące dodatkami do farb, lakierów bezbarwnych, pokostów, emalii, lakierów, środki zabezpieczające przed rdzą, psuciem się i pogorszeniem jakości drewna, podkłady i powłoki gruntowe (w postaci farby), bejce.

(111) **198257** (220) 2006 01 31 (210) 305545
 (151) 2007 11 30 (441) 2006 05 15
 (732) Imperial Chemical Industries PLC, Londyn, GB.
 (540) PIASEK Z WYSPY BALI

(510), (511) **02** farby, lakiery bezbarwne, pokosty, emalie, lakiery, środki osuszające, utwardzające, rozcieńczalniki, środki barwiące, barwniki, wszystkie będące dodatkami do farb, lakierów bezbarwnych, pokostów, emalii, lakierów, środki zabezpieczające przed rdzą, psuciem się i pogorszeniem jakości drewna, podkłady i powłoki gruntowe (w postaci farby), bejce.

(111) **198258** (220) 2006 01 31 (210) 305546
 (151) 2007 11 30 (441) 2006 05 15
 (732) Imperial Chemical Industries PLC, Londyn, GB.

(540) SZCZYPTA PAPRYKI

(510), (511) **02** farby, lakiery bezbarwne, pokosty, emalie, lakiery, środki osuszające, utwardzacze, rozcieńczalniki, środki barwiące, barwniki, wszystkie będące dodatkami do farb, lakierów bezbarwnych, pokostów, emalii, lakierów, środki zabezpieczające przed rdzą, psuciem się i pogorszeniem jakości drewna, podkłady i powłoki gruntowe (w postaci farby), bejce.

(111) **198259** (220) 2006 01 31 (210) 305547
(151) 2007 11 30 (441) 2006 05 15

(732) Imperial Chemical Industries PLC, Londyn, GB.

(540) POLE KUKURYDZY

(510), (511) **02** farby, lakiery bezbarwne, pokosty, emalie, lakiery, środki osuszające, utwardzacze, rozcieńczalniki, środki barwiące, barwniki, wszystkie będące dodatkami do farb, lakierów bezbarwnych, pokostów, emalii, lakierów, środki zabezpieczające przed rdzą, psuciem się i pogorszeniem jakości drewna, podkłady i powłoki gruntowe (w postaci farby), bejce.

(111) **198260** (220) 2006 01 31 (210) 305548
(151) 2007 11 30 (441) 2006 05 15

(732) Imperial Chemical Industries PLC, Londyn, GB.

(540) GORAŻKA ŻŁOTA

(510), (511) **02** farby, lakiery bezbarwne, pokosty, emalie, lakiery, środki osuszające, utwardzacze, rozcieńczalniki, środki barwiące, barwniki, wszystkie będące dodatkami do farb, lakierów bezbarwnych, pokostów, emalii, lakierów, środki zabezpieczające przed rdzą, psuciem się i pogorszeniem jakości drewna, podkłady i powłoki gruntowe (w postaci farby), bejce.

(111) **198261** (220) 2006 01 31 (210) 305549
(151) 2007 11 29 (441) 2006 05 15

(732) Imperial Chemical Industries PLC, Londyn, GB.

(540) KARMAZYNOWY PRZYPIYW

(510), (511) **02** farby, lakiery bezbarwne, pokosty, emalie, lakiery, środki osuszające, utwardzacze, rozcieńczalniki, środki barwiące, barwniki, wszystkie będące dodatkami do farb, lakierów bezbarwnych, pokostów, emalii, lakierów, środki zabezpieczające przed rdzą, psuciem się i pogorszeniem jakości drewna, podkłady i powłoki gruntowe (w postaci farby), bejce.

(111) **198262** (220) 2006 01 31 (210) 305551
(151) 2007 11 30 (441) 2006 05 15

(732) BANK OCHRONY ŚRODOWISKA S.A., Warszawa, PL.

(540)



Kolor znaku: zielony

(531) 5.3.4, 26.1.1, 27.5.1, 29.1.3
(510), (511) **36** usługi bankowe.

(111) **198263** (220) 2006 01 31 (210) 305552
(151) 2007 12 11 (441) 2006 05 15

(732) Bank Ochrony Środowiska Spółka Akcyjna, Warszawa, PL.

(540)



Kolor znaku: zielony

(531) 5.3.4, 26.1.1, 27.5.1, 29.1.3
(510), (511) **36** usługi bankowe.

(111) **198264** (220) 2006 01 31 (210) 305571
(151) 2007 11 29 (441) 2006 05 15

(732) „TELZAS” Sp. z o.o., Szczecinek, PL.

(540) TELZAS

(510), (511) **09** urządzenia elektroenergetyczne, **37** usługi w zakresie serwisowania-instalowania, napraw i konserwacji urządzeń elektroenergetycznych, usługi konstrukcyjno-montażowe, **42** usługi projektowe-usługi w zakresie projektowania konstrukcji urządzeń elektroenergetycznych, usługi w zakresie projektowania, instalowania i konserwacji oprogramowania komputerowego, usługi w zakresie projektów technicznych.

(111) **198265** (220) 2006 01 31 (210) 305572
(151) 2007 12 07 (441) 2006 05 15

(732) Przedsiębiorstwo „OPAL” Sp. z o.o., Katowice, PL.

(540) INWESTUM

(510), (511) **36** agencje celne, agencje kredytowe, agencje mieszkaniowe, agencje nieruchomości, agencje pośrednictwa w handlu nieruchomościami, agencje ściągania wierzytelności, analizy finansowe, wycena antyków, banki [kasy] oszczędnościowe, banki z dostępem bezpośrednim np. przez Internet, prowadzenie operacji bankowych, wycena biżuterii, prowadzenie agencji celnej, organizowanie funduszy na cele dobroczynne, emisja czeków podróży, wycena finansowa ubezpieczeń, wycena finansowa nieruchomości, doradztwo finansowe, usługi finansowe, tworzenie funduszy, pośrednictwo giełdowe, informacje o ubezpieczeniach, informacje bankowe, inwestycje kapitałowe, elektroniczny transfer kapitału, inwestycje kapitałowe, usługi kredytowe, usługi likwidacji przedsiębiorstw, dzierżawa i zarządzanie majątkiem nieruchomości, wycena majątku nieruchomości, usługi maklerstwa giełdowego, wynajmowanie mieszkań, wynajmowanie pomieszczeń biurowych, sporządzanie umów najmu, agencje ściągania należności, administrowanie nieruchomości, prowadzenie agencji nieruchomości, operacje finansowe, bankowe, walutowe, ekspertyzy do celów podatkowych, pośrednictwo ubezpieczeniowe w sprawach majątku nieruchomości, usługi powiernicze, agencje ściągania należności, doradztwo w sprawach ubezpieczeń, usługi ubezpieczeniowe, wycena antyków, biżuterii, dzieł sztuki, zbiorów numizmatycznych, zbiórki funduszy na cele dobroczynne, ubezpieczenia na życie, **39** autobusowe usługi transportowe, holowanie pojazdów, naprawa pojazdów, usługi pomocy drogowej, prowadzenie biur turystycznych, dostarczanie towarów, dystrybucja gazet, przesyłek, dystrybucja energii, wody, wynajmowanie garaży, informacja o składowaniu towarów, informacja o transporcie, transport kolejowy, wypożyczanie kontenerów magazynowych, usługi magazynowania towarów, wynajmowanie magazynów, wynajmowanie magazynów, miejsc parkingowych, organizowanie podróży, organizowanie wycieczek, usługi pakowania towarów, wypożyczanie pojazdów, wypożyczanie samochodów, wypożyczanie kontenerów magazynowych, pośrednictwo frachtowe, usługi transportu powietrznego, przewożenie ładunków, usługi ratownictwa, usługi rozładunkowe, transport rurociągowy, transport rzeczny, transport samochodowy, transport pasażerski, składowanie towarów, usługi taksówkarskie, usługi kurierskie, dystrybucja wody, **43** usługi barowe, prowadzenie barów, kawiarni, restauracji, stołówek, hoteli, moteli, pensjonatów, domów turystycznych, kempingów, domów spokojnej starości, organizowanie obozów wakacyjnych, prowadzenie wypożyczalni sprzętu turystycznego, rezerwacja miejsc noclegowych, wynajmowanie mieszkań na pobyt czasowy, wynajmowanie sal na konferencje, sympozja, szkolenia, posiedzenia, prowadzenie pensjonatów dla zwierząt, wypożyczanie krzeseł, stołów, bielizny stołowej i zastawy stołowej.

(111) **198266** (220) 2006 01 31 (210) 305575
(151) 2007 11 20 (441) 2006 05 15

(732) Przedsiębiorstwo „OPAL” Sp. z o.o., Katowice, PL.

(540) BESTLAND

(510), (511) **36** agencje celne, agencje kredytowe, agencje mieszkaniowe, agencje nieruchomości, agencje pośrednictwa w handlu nieruchomościami, agencje ściągania wierzytelności, analizy finansowe, wycena antyków, banki [kasy] oszczędnościowe, banki z dostępem bezpośrednim np. przez Internet, prowadzenie operacji bankowych, wycena biżuterii, prowadzenie agencji celnej, organizowanie funduszy na cele dobroczynne, emisja czeków podróży, wycena finansowa ubezpieczeń, wycena finansowa nieruchomości, doradztwo finansowe, usługi finansowe, tworzenie funduszy, pośrednictwo giełdowe, informacje o ubezpieczeniach, informacje bankowe, inwe-

stycje kapitałowe, elektroniczny transfer kapitału, inwestycje kapitałowe, usługi kredytowe, usługi likwidacji przedsiębiorstw, dzierżawa i zarządzanie majątkiem nieruchomości, wycena majątku nieruchomości, usługi maklerstwa giełdowego, wynajmowanie mieszkań, wynajmowanie pomieszczeń biurowych, sporządzanie umów najmu, agencje ściągania należności, administrowanie nieruchomości, prowadzenie agencji nieruchomości, operacje finansowe, bankowe, walutowe, ekspertyzy do celów podatkowych, pośrednictwo ubezpieczeniowe w sprawach majątku nieruchomości, usługi powiernicze, agencje ściągania należności, doradztwo w sprawach ubezpieczeń, usługi ubezpieczeniowe, wycena antyków, biżuterii, dzieł sztuki, zbiorów numizmatycznych, zbiórki funduszy na cele dobroczynne, ubezpieczenia na życie, **39** autobusowe usługi transportowe, holowanie pojazdów, naprawa pojazdów, usługi pomocy drogowej, prowadzenie biur turystycznych, dostarczanie towarów, dystrybucja gazet, przesyłek, dystrybucja energii, wody, wynajmowanie garaży, informacja o składowaniu towarów, informacja o transporcie, transport kolejowy, wypożyczanie kontenerów magazynowych, usługi magazynowania towarów, wynajmowanie magazynów, wynajmowanie magazynów, miejsc parkingowych, organizowanie podróży, organizowanie wycieczek, usługi pakowania towarów, wypożyczenie pojazdów, wypożyczenie samochodów, wypożyczenie kontenerów magazynowych, pośrednictwo frachtowe, usługi transportu powietrznego, przewożenie ładunków, usługi ratownictwa, usługi rozładunkowe, transport rurociągowy, transport rzeczny, transport samochodowy, transport pasażerski, składowanie towarów, usługi taksówkarskie, usługi kurierskie, dystrybucja wody, **43** usługi barowe, prowadzenie barów, kawiarni, restauracji, stołówek, hoteli, moteli, pensjonatów, domów turystycznych, kempingów, domów spokojnej starości, organizowanie obozów wakacyjnych, prowadzenie wypożyczalni sprzętu turystycznego, rezerwacja miejsc noclegowych, wynajmowanie mieszkań na pobyt czasowy, wynajmowanie sal na konferencje, sympozja, szkolenia, posiedzenia, prowadzenie pensjonatów dla zwierząt, wypożyczanie krzesła, stołów, bielizny stołowej i zastawy stołowej.

(111) **198267** (220) 2006 02 01 (210) 305607
 (151) 2007 11 16 (441) 2006 05 15
 (732) Sanofi-Aventis, Paris, FR.
 (540) WINTAMSU
 (510), (511) **05** produkty farmaceutyczne.

(111) **198268** (220) 2006 02 01 (210) 305608
 (151) 2007 11 16 (441) 2006 05 15
 (732) Sanofi-Aventis, Paris, FR.
 (540) QUINWIN
 (510), (511) **05** produkty farmaceutyczne.

(111) **198269** (220) 2006 02 01 (210) 305609
 (151) 2007 11 16 (441) 2006 05 15
 (732) Sanofi-Aventis, Paris, FR.
 (540) WINDOXA
 (510), (511) **05** produkty farmaceutyczne.

(111) **198270** (220) 2006 02 01 (210) 305610
 (151) 2007 11 16 (441) 2006 05 15
 (732) Sanofi-Aventis, Paris, FR.
 (540) OMEPRAWIN
 (510), (511) **05** produkty farmaceutyczne.

(111) **198271** (220) 2006 02 01 (210) 305611
 (151) 2007 11 16 (441) 2006 05 15
 (732) Sanofi-Aventis, Paris, FR.
 (540) LOSEWIN
 (510), (511) **05** produkty farmaceutyczne.

(111) **198272** (220) 2006 02 01 (210) 305612
 (151) 2007 11 16 (441) 2006 05 15
 (732) Sanofi-Aventis, Paris, FR.
 (540) DILAWIN
 (510), (511) **05** produkty farmaceutyczne.

(111) **198273** (220) 2006 02 01 (210) 305618
 (151) 2007 11 16 (441) 2006 05 15
 (732) ENERGIAPRO Koncern Energetyczny S.A., Wrocław, PL.
 (540)



Kolor znaku: granatowy, czerwony
 (531) 26.7.1, 27.5.1, 29.1.12
 (510), (511) **09** przewody elektryczne, kable elektryczne, osprzęt do instalacji elektrycznych wewnętrznych, osprzęt do linii energetycznych napowietrznych i kablowych, urządzenia, układy do rozdzielania dystrybucji i pomiaru paliw stałych, ciekłych, gazowych, energii elektrycznej i ciepłej rozdzielnie i rozdzielnice elektryczne, stacje elektroenergetyczne, **35** pośrednictwo handlowe polegające na kojarzeniu kontrahentów w zawieraniu transakcji kupna i sprzedaży towarów i usług w zakresie systemów bezprzewodowego przesyłania danych, usługi w zakresie zarządzania zbiorami informatycznymi, **37** usługi w zakresie budowy, rozbudowy i modernizacji urządzeń telekomunikacji, teletechniki i systemów komputerowych dla potrzeb sieci elektroenergetycznych, ciepłych, wodociągowych, **38** usługi w zakresie łączności z zastosowaniem sieci bezprzewodowych, organizowania systemów transmisyjnych, transmisji dźwięku i obrazu, zleceń przywoławczych z zastosowaniem sieci, **39** usługi w zakresie dystrybucji prądu elektrycznego, dystrybucja energii, **40** produkcja energii, w tym energii elektrycznej, **42** usługi doradcze i projektowe budowy i rozbudowy urządzeń telekomunikacji, telemechaniki, systemów komputerowych dla potrzeb sieci elektroenergetycznych.

(111) **198274** (220) 2006 02 01 (210) 305620
 (151) 2007 11 16 (441) 2006 05 15
 (732) JUTRZENKA S.A., Bydgoszcz, PL.
 (540)



Kolor znaku: czerwony, niebieski, pomarańczowy, zielony, granatowy, biały
 (531) 24.17.1, 27.5.1, 29.1.15
 (510), (511) **30** wyroby cukiernicze, wyroby piekarnicze, słodczyce, wafle, batony, czekolady, cukierki, czekoladki, żelki, żelki z nadzieniem, gummy do żucia, galaretki, galaretki nadziewane, ciastka, lody, desery.

(111) **198275** (220) 2006 02 01 (210) 305621
 (151) 2007 11 16 (441) 2006 05 15
 (732) JUTRZENKA S.A., Bydgoszcz, PL.
 (540)



(531) 24.17.1, 27.5.1
 (510), (511) **30** wyroby cukiernicze, wyroby piekarnicze, słodczyce, wafle, batony, czekolady, cukierki, czekoladki, żelki, żelki z nadzieniem, gummy do żucia, galaretki, galaretki nadziewane, ciastka, lody, desery.

(111) **198276** (220) 2006 02 01 (210) 305622
 (151) 2007 11 19 (441) 2006 05 15
 (732) KALISZANKA Spółka z ograniczoną odpowiedzialnością,
 Kalisz, PL.
 (540)



Kolor znaku: czerwony, żółty

(531) 27.5.1, 29.1.1, 29.1.2

(510), (511) **05** wyroby cukiernicze do celów leczniczych, w tym słodczyce, wafelki, batony, żelki, gumy do żucia, **30** wyroby cukiernicze, wyroby piekarnicze, słodczyce, wafle, wafelki, batony, czekolady, cukierki, czekoladki, żelki, groszki, drażetki, gumy do żucia, galaretki, ciastka, lody, desery.

(111) **198277** (220) 2006 02 01 (210) 305624
 (151) 2007 09 18 (441) 2006 05 15
 (732) INTER ROPE s.c. Wiesław Kapustka, Krzysztof Patalas,
 Jastrzębie Zdrój, PL.
 (540) INTER ROPE

(510), (511) **06** druty i liny stalowe i metalowe, w tym ocynkowane, nierdzewne i kwasoodporne, sploty i liny stalowe i metalowe ogólnego przeznaczenia, liny do wind i dźwigów, łańcuchy metalowe, zawiesia linowe i łańcuchowe, metalowy osprzęt do lin i łańcuchów, drobica metalowa, wyroby z drutu i lin stalowych i metalowych, liny stalowo-gumowe, **17** liny, sploty, taśmy i pasy gumowe oraz z tworzyw sztucznych, **22** liny zawarte w klasie 22, liny, sploty, taśmy i pasy z włókien syntetycznych i tkanin tekstylnych, liny niemetalowe, nosidła, zawiesia i pasy do transportu ładunków niemetalowe, niemetalowy osprzęt do lin i łańcuchów.

(111) **198278** (220) 2006 02 02 (210) 305678
 (151) 2007 09 24 (441) 2006 05 15
 (732) Hurtownia Klejów i Zapraw Budowlanych HEMCEX Sp.j.
 J. Cieśla-J. Strankowski, Kielce, PL.
 (540)



Kolor znaku: ciemnoniebieski, żółty, czarny

(531) 26.11.2, 27.5.1, 29.1.13

(510), (511) **01** kleje do celów przemysłowych, kleje do płytek, **02** farby, farby akrylowe, farby emulsyjne, farby silikatowe, podkład gruntujący, grunt podtynkowy, grunt do podłoży betonowych, grunt do podłoży gipsowych, grunt do podłoży w postaci płyt gipsowo-kartonowych, grunt do podłoży cementowych, grunt do podłoży cementowo-wapiennych, **19** zaprawy budowlane, zaprawy gipsowe, tynki, tynki akrylowe, tynki mineralne, tynki silikatowe, tynki mozaikowe, spoiny.

(111) **198279** (220) 2006 02 02 (210) 305679
 (151) 2007 09 24 (441) 2006 05 15
 (732) Hurtownia Klejów i Zapraw Budowlanych HEMCEX Sp.j.
 J. Cieśla-J. Strankowski, Kielce, PL.
 (540) CETER

(510), (511) **01** kleje do celów przemysłowych, kleje do płytek, **02** farby, farby akrylowe, farby emulsyjne, farby silikatowe, podkład gruntujący, grunt podtynkowy, grunt do podłoży betonowych, grunt do podłoży gipsowych, grunt do podłoży w postaci płyt gipsowo-kartonowych, grunt do podłoży cementowych, grunt do podłoży cementowo-wapiennych, **19** zaprawy budowlane, zaprawy gipsowe, tynki, tynki akrylowe, tynki mineralne, tynki silikatowe, tynki mozaikowe, spoiny.

(111) **198280** (220) 2006 02 02 (210) 305680
 (151) 2007 09 24 (441) 2006 05 15

(732) Hurtownia Klejów i Zapraw Budowlanych HEMCEX Sp.j.
 J. Cieśla-J. Strankowski, Kielce, PL.
 (540)



Kolor znaku: ciemnoniebieski, żółty, czarny

(531) 26.11.1, 27.5.1, 29.1.13

(510), (511) **01** kleje do celów przemysłowych, kleje do płytek, **02** farby, farby akrylowe, farby emulsyjne, farby silikatowe, podkład gruntujący, grunt podtynkowy, grunt do podłoży betonowych, grunt do podłoży gipsowych, grunt do podłoży w postaci płyt gipsowo-kartonowych, grunt do podłoży cementowych, grunt do podłoży cementowo-wapiennych, **19** zaprawy budowlane, zaprawy gipsowe, tynki, tynki akrylowe, tynki mineralne, tynki silikatowe, tynki mozaikowe, spoiny, **35** prowadzenie sklepów i hurtowni z materiałami budowlanymi.

(111) **198281** (220) 2000 05 22 (210) 218703
 (151) 2007 10 02
 (732) Colgate-Palmolive Company (a Delaware corporation),
 New York, US.
 (540)



Kolor znaku: niebieski, biały, zielony

(531) 26.15, 29.1

(510), (511) **03** pasta do zębów i płyn do płukania jamy ustnej.

(111) **198282** (220) 2003 12 30 (210) 274528
 (151) 2007 10 26 (441) 2004 04 19
 (732) INSTANTA Sp. z o.o., Żory, PL.
 (540)



Kolor znaku: bordowy

(531) 27.5.1, 29.1.1

(510), (511) **01** preparaty chemiczne do barwienia emalii i szkła, preparaty chemiczne do wytwarzania barwników, środki do konserwacji i do napowietrzania betonu, preparaty do konserwacji cegły i dachówki, chemiczne środki dla przemysłu, emulsje fotograficzne, błony filmowe nie naświetlone, garbniki, gliceryna do celów przemysłowych, glukoza do celów przemysłowych, preparaty do usuwania kamienia kotłowego, preparaty do konserwacji kauczuku, kazeina do celów przemysłowych, kleje do celów przemysłowych, chemiczne preparaty do konserwowania artykułów spożywczych, preparaty do konserwacji kwiatów, preparaty do lutowania, preparaty z mikroelementów dla roślin, ocet spirytusowy, papier do specjalnego wykorzystania, płyny do obwodów hydraulicznych, środki chemiczne do samoobrony, środki zabezpieczające przed wilgocią w budownictwie, wywoływacze fotograficzne, substancje zapobiegające zamarzaniu, mąka ziemniaczana do celów przemysłowych, środki do zmiękczenia wody, **02** folia aluminiowa dla malarzy, dekoratorów, drukarzy i artystów, barwniki, bejce, preparaty do konserwacji drewna, emalie, lakiery, farby, kit szklarski, pigmenty, rozcieńczalniki do barwników, farb i lakierów, spoina do farb, **03** alun antyseptyczny, olejki aromatyczne, barwniki do bielenia, barwniki do celów kosmetycznych, saszetki zapachowe farby do włosów, kosmetyki do brwi, chusteczki nasączone płynami kosmetycznymi, preparaty do czyszczenia, depilatory, preparaty do depilacji, olejki eteryczne

do ciast, detergenty, wyroby perfumeryjne, preparaty do usuwania plam, preparaty do golenia, kadzidła, preparaty do usuwania kamienia kotłowego, preparaty kosmetyczne do kąpieli, wody kolońskie, perfumy, zestawy kosmetyczne, kosmetyki dla zwierząt, kreda malarska, preparaty do krochmalenia, lakiery do paznokci, lotony do włosów, preparaty do makijażu, maseczki kosmetyczne, mydła toaletowe, lecznicze do golenia, środki do ostrzenia, papier ścierny, pasty, proszki, płyny do zębów, pasty do butów, skór, podłogi i do mebli, patyczki z watą do celów kosmetycznych, pomadki do ust, środki do prania, pumeks, preparaty do usuwania rdzy, preparaty do przetykania rur odpływowych, szampony, płyny do czyszczenia szkła, talk kosmetyczny, terpentyna, wosk do depilacji, parkietów, krawiecki, polerski, pralniczy i szewski, dezodoranty osobiste, **04** knoty do lamp i świec, nafta oświetleniowa, środki do konserwacji skóry, świece, tłuszcze przemysłowe, wosk do oświetlania, wosk pszczeli, **05** apteczki podróżne, apteczki pierwszej pomocy przenośne, balsamy do celów leczniczych, odżywki i syropy witaminowe dla dzieci, preparaty do mycia bydła, cement dentystryczny, chusteczki nasączone płynami farmaceutycznymi, cukierki do celów farmaceutycznych, preparaty do czyszczenia soczewek kontaktowych, dezodoranty inne niż do użytku osobistego, preparaty farmaceutyczne, guma do żucia do celów leczniczych, herbaty ziołowe i lecznicze, kadzidełka, kapsułki do celów farmaceutycznych, sole do kąpieli, kleje do protez, kompresy, oper, korzenie lekarskie, lakiery dentystryczne, majtki higieniczne, materiały opatrunkowe, mleko białkowe i słodowe dla celów leczniczych, mleko w proszku, środki do tępienia gryzoni, obroże przeciw pasożytnicze dla zwierząt, środki przeciw odciśkom na stopach, preparaty przeciw odmrożeniom, materiały na odciski dentystryczne, olejek kamforowy, pokarm dla niemowląt, środki do odświeżania powietrza, środki przeciwmolowe, środki owadobójcze, zioła lecznicze, żywność dietetyczna dla celów leczniczych, **07** alternatory, maszyny do prania i wyżymania bielizny, kraljanice do chleba, maszyny dziewiarskie, gaźniki, iskrowniki zapłonowe, młynki do kawy, kuchnie elektryczne, malaksery, maszynki do mięsa, maselnice, miksery, narzędzia ręczne sterowane mechanicznie, ogrzewacze, maszyny do pakowania, młynki do pieprzu inne niż ręczne, pistolety malarskie rozpryskowe, pistolety jako narzędzia na naboje wybuchowe, pompki do piwa, prasownice, roboty kuchenne elektryczne, froterki, odkurzacze elektryczne, dynamy do rowerów, spawarki elektryczne, suszarki, maszyny do szycia, trzepaczki elektryczne, ubijaczki elektryczne do użytku domowego, wiertarki, wirowki, wyciskacze do owoców elektryczne zmywarki do naczyń, **08** brzytwy, maszynki do golenia, cążki do obcinania paznokci i skórek, przybory do depilacji elektryczne i nieelektryczne, diamenty szklarskie, dłuta, przecinaki, dobijaki, dziadki do orzechów, narzędzia ogrodowe, noże, nożyce, osetki, zestawy do pedicure, piły, pilniki, młotki, ostrza wymienne do narzędzi ręcznych, piły, rolnicze narzędzia ręczne, scyzoryki, sekatory, siekiery, sierpy, strugi, szczypce, szpachelki, sztucce srebrne i metalowe, skrobaki, szczypce do cukru, wiertła, ręczne aparaty do układania włosów nieelektryczne, wyciągacze gwoździ, wycinarki, zaciski stolarskie i bednarskie, żelazka nieelektryczne, żyletki, **09** akumulatory elektryczne, kwasomierze do akumulatorów, urządzenia alarmowe, amperomierze, anteny, aparaty fotograficzne, audiowizualne urządzenia do nauki, baterie elektryczne, bezpieczniki elektryczne, czytniki kodów kreskowych, elektryczne aparaty do demakijażu, drukarki komputerowe, dyskietki, dyski kompaktowe, magnetyczne i optyczne, dzwonki do drzwi elektryczne, ekrany projekcyjne, epidiascopy, urządzenia do fotokopii, etui na okulary, futerały na przyrządy i aparaty fotograficzne, gramofony, kalkulatory, komputery, maszyny i urządzenia do kopiowania, miarki krawieckie, fotograficzne lampy błyskowe i do ciemni, linijki, lornetki, lupy, lunety, lutownice i kolby do lutowania elektryczne, oprzyrządowanie do komputerów, suszarki fotograficzne, obiektywy do aparatów fotograficznych, urządzenia elektryczne do pastowania i froterowania, ozonatory, pomiarowe urządzenia elektryczne, poziomice, prostowniki prądu, aparaty radiowe, aparaty telefoniczne, aparaty telewizyjne, wagi domowe i techniczne, wideoodtwarzacze, zaniki elektryczne, zapalniczki samochodowe, żelazka elektryczne, **10** bańki lekarskie, bandaże elastyczne, baseny sanitarne, butelki do karmienia, urządzenia lecznicze do gimnastyki, koce elektryczne do celów leczniczych, lampy kwarcowe do celów leczniczych, aparaty do masażu, przyrządy do masażu kosmetycznego, materace powietrzne do celów leczniczych, obuwie do celów leczniczych, pojemniki do podawania leków, prezerwatywy, pończochy na żyłaki, smoczki dziecięce, **11** bidety, bojler, grzejniki do centralnego ogrzewania, chło-

dziarki, ekspresy do kawy elektryczne, frytownice elektryczne, garnki kuchenne, gofrownice do ciast elektryczne, urządzenia i instalacje do gotowania, grzałki do wody, imbryki elektryczne, kabiny natryskowe, urządzenia do klimatyzacji, instalacje do klimatyzacji samochodów, klosze do lamp, koce elektryczne, kominki domowe, lampy gazowe, lampy elektryczne, lampki elektryczne na choinkę, latarki, maszyny i urządzenia do produkcji lodu, miski klozetowe, odmrażacze do pojazdów, ogrzewacze elektryczne, pamiki, parowniki, piece, płuczki ustępowe, poduszki elektryczne nie do celów leczniczych, podgrzewacze butelek dla niemowląt elektryczne, przyrządy do rehabilitacji, światła do pojazdów elektryczne, sedesy, suszarki do włosów, żelazka do układania włosów, szybkowary elektryczne, umywalki, urządzenia zamrażarki, zapalniczki do gazu, zlewozmywaki, żarówki, **12** antywłamaniowe urządzenia do pojazdów, bagażniki do pojazdów, dętki do opon, dzwonki rowerowe, fartuchy błotników, motocykle, motorowery, opony, pasy bezpieczeństwa, pokrowce na pojazdy, pokrowce na siedzenia pojazdów, akcesoria samochodowe, akcesoria do rowerów, rowery, **14** zegary, zegarki na rękę, budziki, wyroby jubilerskie, biżuteria z metali szlachetnych, ozdoby z bursztynu, cukiernice i czajniczki do herbaty z metali szlachetnych, ozdoby z kości słoniowej, szpilki do krawatów, papierośnice z metali szlachetnych, wyroby do użytku osobistego i domowego z metali szlachetnych, **16** artykuły biurowe, artykuły szkolne, papierowe chusteczki do nosa, aparaty ręczne do etykietowania, folie z tworzyw sztucznych do pakowania, papier, papier, papier toaletowy, kleje do papieru i kartonu, papeteria, papierowe filtry do kawy, maszyny do pisania, obrusy papierowe, materiały do modelowania, mapy, naklejki adresowe, pieczęcie, pióra, pudełka kartonowe lub papierowe, pudła, ręczniki papierowe, **17** materiały do pakowania z gumy lub z tworzyw sztucznych, rękawice ochronne, **18** walizy, walizki, torby, torebki, plecaki, kufry, pasy, parasolki, laski, portfele, portfele na karty wizytowe, portmonetki, rzemyki skórzane, smycze, obroże dla psów, ubrania dla zwierząt, **20** meble, lustra, kosze, koszyki, leżaki, materace, materace sprężynowe do łóżek, materace powietrzne nie do celów leczniczych, osprzęt do okien niemetalowy, pojemniki, pojemniki niemetalowe, pojemniki do pakowania z tworzyw sztucznych, rolety wewnętrzne, szyny do zasłon, spiwoary kempingowe, zamki do pojazdów niemetalowe, zaciski do rur lub kabli niemetalowe, zaniki inne niż elektryczne niemetalowe, wózki, **21** wyroby ceramiczne dla gospodarstwa domowego, imbryki nieelektryczne, korkociągi, kubły na śmieci, kufle do piwa, wyroby ze szkła do użytku domowego, wyroby ze szkła kryształowego, szcztotki, odkurzacze nieelektryczne, patery nie z metali szlachetnych, rękawice do prac domowych, garnki kuchenne, patelnie rondle, wyroby porcelanowe, ściereczki do czyszczenia, termosy, talerze papierowe, tace, serwisy nie z metali szlachetnych, szcztotki do zębów, wykałaczki, zastawa stołowa, grzebień, wałki do ciasta, **22** hamaki, sznurki, żaluzje, **27** dywaniki samochodowe, dywany, wykładziny, kobierce, linoleum, maty gimnastyczne, maty łazienkowe, tapety papierowe, słomianki, wykładziny podłogowe, **28** zabawki, deski surfingowe, choinki bożonarodzeniowe z materiałów syntetycznych, desko rolki, przyrządy mechaniczne do gimnastyki, ekspandery, gry, hantle, kości do gry, kręgle, narty, łyżwy, piłki, rowery treningowe stacjonarne, rakiety do gier, wrotki, karty dogry, **29** mięso, ekstrakty mięsne, ryby, drób, dziczyzna, masło, margaryna, kazeina do celów spożywczych, owoce i warzywa, konserwowane, mięso konserwowane, chrupki jabłkowe, owoce kukurydziane i ziemniaczane, kawior, produkty mleczne, skorupiaki nieżywe, oleje jadalne, owoce i warzywa mrożone, galaretki owocowe, owoce smażone w cukrze, grzyby konserwowane, owoce i warzywa suszone, soki warzywne do przyrządzania potraw, sosy mięsne, pyłki kwiatowe, sosy do sałat, marmolady, **30** kawa, herbata, kakao, cukier, ryż, tapioka, sago, kawa nienaturalna, mąka i produkty zbożowe, chleb, wyroby cukiernicze, lód, słodczyce, miód, drożdże, proszek do pieczenia, sól, musztarda, ocet, sosy, przyprawy, napoje na bazie kawy, herbaty, kakao lub czekolady, ciasta, ciastka, ciasteczka, aromaty do napojów, aromaty do ciasta, cukierki, enzymy do ciast, aromaty kawowe, preparaty roślinne zastępujące kawę, keczup, suchary, wafle, **31** małże żywe, skorupiaki żywe, ryby żywe, produkty do hodowli zwierząt, karma dla zwierząt, **32** środki do produkcji napojów, napoje bezalkoholowe, pastylki do napoi musujących, napoje z soków owocowych bezalkoholowe, piwo, sok pomidorowy, soki owocowe, wody gazowane i mineralne, soki warzywne, **33** alkohole, ekstrakty alkoholowe, esencje alkoholowe, **34** cygarniczki do papierosów, fajki, przybory do czyszczenia fajek, zestawy dla palaczy, papierośnice, popielniczki, zapalniczki dla palaczy, za-

pałki, cygara, papierosy, tytoń, **35** prowadzenie agencji reklamowych dla obsługi osób trzecich, dystrybucja materiałów reklamowych dla osób trzecich, rozlepianie plakatów reklamowych, dekoracja wystaw sklepowych, doradztwo w zakresie prowadzenia działalności gospodarczej, doradztwo w zakresie zarządzania kadrowego, fachowe doradztwo handlowe, wynajmowanie miejsca na umieszczanie ogłoszeń lub reklam, usługi komisowe, prowadzenie interesów osób trzecich doradztwo zawodowe, **36** pośrednictwa kupna-sprzedaży nieruchomości, dzierżawa nieruchomości, prowadzenie składów celnych, **39** transport autobusowy na rzecz osób trzecich, dostarczanie towarów, dystrybucja towarów, fracht, organizowanie podróży i wycieczek, pakowanie produktów, przewóz ruchomości, transport samochodowy na rzecz osób trzecich, składowanie towarów, magazynowanie towarów, spedycja, wyładunek towarów, wynajmowanie pojazdów, **41** organizowanie wystaw.

(111) **198283** (220) 2004 04 24 (210) 279844
 (151) 2007 10 17 (441) 2004 07 26
 (732) Polska Telefonia Cyfrowa Sp. z o.o., Warszawa, PL.
 (540)

ZAWSZE RAZEM

Kolor znaku: czerwony, biały

(531) 26.4.2, 27.5.1, 29.1.12

(510), (511) **09** aparaty telefoniczne, przewody, słuchawki telefoniczne, telefony komórkowe, zestawy głośno mówiące, anteny, baterie do tych telefonów, ładowarki, obudowy kolorowe, zestawy słuchawkowe, karty PCMCIA, obudowy, uchwyty i pokrowce do telefonów komórkowych, karty telefoniczne do automatów, karty telefoniczne do telefonów komórkowych, karty sim, urządzenia do przetwarzania informacji, współpracujące z komputerami w zakresie przekazywania dźwięku i obrazu, czyste i zapisane magnetyczne nośniki danych, audio i video, **35** usługi w zakresie reklamy: organizacja kampanii reklamowych, wynajem i sprzedaż miejsca i czasu na reklamy, usługi w zakresie dystrybucji i doręczenia prospektów reklamowych, ofert sprzedaży i próbek reklamowych, również za pośrednictwem sieci teleinformatycznych-internetu, pośrednictwo w sprzedaży towarów za pośrednictwem internetu, usługi rejestrowania, kompilacji, systematyzacji pisemnych informacji i ich przekazywaniu za pośrednictwem sieci telefonicznych, internetu, dostarczanie pakietów informacji, tekstów reklamowych dostosowanych do indywidualnych wymagań odbiorcy, usługi informacji o działalności gospodarczej i handlowej, udzielanie informacji telefonicznych w zakresierozrywki, turystyki, organizacji podróży i oferowanie sprzedaży usług w tym zakresie, usługi świadczone w systemie on-line w zakresie kupna i sprzedaży, sprzedaży aukcyjnej i promocyjnej towarów i usług, usługi w zakresie umożliwiania wymiany informacji i konwersacji w czasie realnym za pośrednictwem sieci teleinformatycznych internet i telefonów komórkowych, **36** usługi w zakresie pośrednictwa w zawieraniu umów ubezpieczeniowych, umów kredytowych za pośrednictwem telefonu i sieci teleinformatycznych internet, sprawdzanie stanu konta za pośrednictwem telefonu i sieci teleinformatycznych internet, **38** usługi świadczone przez operatora sieci telefonii komórkowej w zakresie obsługi połączeń abonentów telefonii komórkowej, usługi przekazywania głosu i obrazu w systemie przekazu fonicznego i cyfrowego, usługi teleksowych i telefaksowych, usługi w zakresie zbierania i przekazywania informacji, przesyłanie informacji tekstowej i obrazowej za pośrednictwem komputerów i sieci informatycznych, przekazywanie danych przy pomocy terminali komputerowych, przesyłanie wiadomości, danych, głosu i obrazu za pomocą przekazu satelitarnego, usługi przekazywania poczty elektronicznej za pośrednictwem sieci telefonii komórkowej i telefonów komórkowych, udostępnianie połączeń z sieciami informatycznymi, wypożyczanie urządzeń służących do przekazywania głosu, obrazu, i danych za pomocą telefonii analogowej, cyfrowej, satelitarnej, udostępnianie stron internetowych za pośrednictwem telefonii komórkowej bezpośrednio na wyświetlaczu aparatu telefonicznego, usługi w zakresie umożliwiania wymiany informacji i konwersacji w czasie realnym za pośrednictwem sieci teleinformatycznych internet i telefonów komórkowych, zbieranie i przekazywanie

informacji, przekazywania informacji lokalnej dotyczącej obszaru na którym znajduje się odbiorca zgodnie z indywidualnymi wymaganiami, **41** usługi nauczania i rozrywki prowadzone za pośrednictwem sieci teleinformatycznych internet i telefonów komórkowych, organizowanie konkursów edukacyjnych i rozrywkowych, organizacja gier rozrywkowych, przeprowadzanie plebiscytów.

(111) **198284** (220) 2004 09 15 (210) 285409
 (151) 2007 07 09 (441) 2004 12 27
 (732) „ZEFIR POLSKA” SPÓŁKA Z OGRANICZONĄ
 ODPOWIEDZIALNOŚCIĄ, Poznań, PL.
 (540)



Kolor znaku: czarny, szary i jego odcienie, biały

(531) 9.5.1, 26.4.2, 27.5.1, 29.1.13

(510), (511) **09** nazwa towaru lub usługi, wydawnictwa na nośnikach elektronicznych, **16** wydawnictwa na nośnikach papierowych, papier: listowy, pakowy parafinowany, świecący, artykuły biurowe, **20** meble, **41** usługi w zakresie: organizowania wystaw związanych z kulturą lub edukacją, planowania przebiegu części rozrywkowych przyjęć, organizowania i prowadzenia seminariów, organizowania spektakli, organizowania i prowadzenia sympozjów, organizowania balów, organizowania i prowadzenia konferencji, organizowania i prowadzenia kongresów, organizowania i prowadzenia pracowni specjalistycznych, organizowania i prowadzenia sympozjów, organizowania i prowadzenia seminariów, organizowania i prowadzenia zjazdów, organizowania konkursów edukacyjnych lub rozrywkowych, organizowania konkursów piękności, organizowania przyjęć rozrywkowych, organizowania wystaw z dziedziny kultury lub edukacji, organizowania i obsługi konferencji, organizowania i obsługi kongresów, organizowania i obsługi konkursów edukacyjnych lub rozrywkowych, pokazów w zakresie kształcenia praktycznego, prowadzenia klubów zdrowia poprawiających kondycję, wykonywania zdjęć, usługi impresariów dotyczące organizowania spektakli, **42** usługi z zakresie: wzornictwa przemysłowego, dekoracji wnętrz, projektowania mody, zarządzania prawami autorskimi.

(111) **198285** (220) 2004 12 29 (210) 289378
 (151) 2007 10 22 (441) 2005 04 04
 (732) SRTIME spółka jawna Pawłowski & Jelonek, Katowice, PL.
 (540)



Kolor znaku: niebieski, biały

(531) 26.4.9, 27.5.1, 29.1.12

(510), (511) **09** Instalacje elektroniczne do stosowane w motoryzacji i ich części składowe, przekaźniki sygnałów elektronicznych, instalacje elektryczne do zdalnego sterowania procesami przemysłowymi, instalacje elektryczne do zastosowań przemysłowych, urządzenia do rejestracji, przyrządy i instrumenty pomiarowe, kontrolne, badawcze i nawigacyjne, **35** usługi prowadzenia hurtowni z maszynami, sprzętem elektronicznym i elektrycznym i dodatkowym wyposażeniem do wymienionych towarów, sortowanie danych w bazach komputerowych, wyszukiwanie w komputerowych bazach danych, przetwarzanie komputerowych baz danych, **37** konserwacja i naprawa maszyn biurowych, konserwacja i naprawa maszyn księgujących i liczących, usługi instalowania, naprawy i konserwacji maszyn ogólnego przeznaczenia, usługi instalowania, naprawy i konserwacji elektrycznej aparatury rozdzielczej i sterowniczej, **42** doradztwo

w zakresie sprzętu komputerowego, instalacja oprogramowania komputerowego, aktualizacja oprogramowania komputerowego, usługi programowania elementów elektronicznych, konwersja danych lub dokumentów na formę elektroniczną.

(111) **198286** (220) 2005 03 24 (210) 292884

(151) 2007 10 05 (441) 2005 06 27

(732) „ANANDA” Spółka z o.o., Warszawa, PL.

(540) LING

(510), (511) **03** maseczki kosmetyczne, mlecza kosmetyczne, toniki kosmetyczne, kremy kosmetyczne, lotony do celów kosmetycznych, maści do celów kosmetycznych, mydła lecznicze, preparaty kosmetyczne do odchudzania, kosmetyki upiększające, **05** żywność dietetyczna do celów leczniczych, środki zmniejszające apetyt do celów medycznych, dietetyczne napoje do celów medycznych, preparaty farmaceutyczne, kapsułki do celów farmaceutycznych, zioła lecznicze, odżywki ziołowe, napoje lecznicze, odżywcze dodatki do celów leczniczych, herbata ziołowa do celów medycznych, dietetyczne substancje do celów medycznych, kąpiele lecznicze, kompresy, maści do celów leczniczych, nalewki do celów leczniczych, plastry do celów farmaceutycznych, preparaty witaminowe, leki wzmacniające, lecznicze dodatki do żywności, herbata antyastmatyczna, antyseptyki, preparaty z mikroelementami do celów medycznych, środki trawienne do celów farmaceutycznych, wyciągi do celów leczniczych, wywary do celów farmaceutycznych, napary z ziół, **44** aromaterapia, masaż, usługi świadczone przez salony piękności, usługi z zakresu kosmetyki, usługi lecznicze świadczone przez gabinety terapeutyczne.

(111) **198287** (220) 2005 09 02 (210) 299632

(151) 2007 10 22 (441) 2005 12 12

(732) Express, LLC (a Delaware company), Columbus, US.

(540) EXPRESS

(510), (511) **35** usługi sklepów detalicznych, usługi katalogowej sprzedaży wysyłkowej oraz usługi działających w trybie on-line sklepów detalicznych oferujących produkty do higieny osobistej, produkty zapachowe dla gospodarstwa domowego, biżuterię, zegarki, plecaki, torby, portfele oraz odzież.

(111) **198288** (220) 2005 11 10 (210) 302155

(151) 2007 10 22 (441) 2006 02 20

(732) DÖHLER POLSKA Sp. z o.o., Tychy, PL.

(540)

eNR-gate

(531) 27.5.1

(510), (511) **32** soki, wody, wody mineralne i stołowe gazowane i niegazowane, napoje bezalkoholowe, napoje i soki owocowe i warzywne, nektary, napoje izotoniczne, napoje energetyczne, syropy i preparaty do sporządzania napojów, esencje i ekstrakty do napojów.

(111) **198289** (220) 2005 11 24 (210) 302792

(151) 2007 09 06 (441) 2006 03 06

(732) „ART-GUM BESKIDY” Sp. z o.o., Mazańcowice, PL.

(540)



Kolor znaku: żółty, czarny, czerwony, biały

(531) 27.5.1, 29.1.14

(510), (511) **12** akcesoria gumowe i gumopodobne do pojazdów, motocykle, motorowery, opony do pojazdów, pokrowce na pojazdy, samochody, silniki napędowe do pojazdów lądowych, silniki elek-

tryczne do pojazdów lądowych, szyby do pojazdów, części zmienne (składowe) i akcesoria do pojazdów (zawarte w klasie 12), **35** zgrupowanie na rzecz osób trzecich towarów pozwalające nabywcy wygodnie je oglądać i kupować w sklepie i hurtowni z artykułami z branży motoryzacyjnej, **37** bieżnikowanie opon, czyszczenie pojazdów, instalowanie i naprawa urządzeń elektrycznych w pojazdach, obsługa i naprawa pojazdów, pomoc drogowa związana z naprawą pojazdów, smarowanie pojazdów, zabezpieczanie pojazdów przed korozją, naprawa i wulkanizacja opon, wynajmowanie samochodów, **39** magazynowanie i przechowywanie towarów (zawartych w klasie 12), transport samochodowy.

(111) **198290** (220) 2005 12 09 (210) 303385

(151) 2007 10 03 (441) 2006 03 20

(732) Instytut Systemów Przestrzennych i Katastralnych

Spółka Akcyjna, Gliwice, PL.

(540)



Kolor znaku: morski, ciemnoniebieski, biały, błękitny, czarny

(531) 1.5.1, 27.5.1, 29.1.3, 29.1.4, 29.1.6, 29.1.8

(510), (511) **09** programy komputerowe stosowane w software, ładowane, programy komputerowe nagrane, software, oprogramowanie stałe komputerowe nagrane, **35** zarządzanie zbiorami informatycznymi, sortowanie danych w bazach komputerowych, poszukiwanie danych do komputerowych baz danych, systematyzacja danych w komputerowych bazach danych.

(111) **198291** (220) 2006 01 10 (210) 304666

(151) 2007 10 22 (441) 2006 04 18

(732) COLGATE-PALMOLIVE COMPANY, New York, US.

(540) PALMOLIVE CZYSTY KASZMIR

(510), (511) **03** środki pielęgnacji osobistej.

(111) **198292** (220) 2006 01 13 (210) 304823

(151) 2007 10 22 (441) 2006 04 18

(732) Kozieja Artur, Mysłakowice, PL.

(540) EUROPLAN

(510), (511) **36** agencja nieruchomości, **37** usługi budowlane, **42** projektowanie budynków.

(111) **198293** (220) 2006 02 06 (210) 305768

(151) 2007 10 23 (441) 2006 05 15

(732) Promo Partner Renata Dłubak, Radomsko, PL.

(540)

Promo Partner
AGENCJA REKLAMY

(531) 26.11.1, 27.5.1

(510), (511) **35** agencje reklamowe, reklamy, wynajem powierzchni na cele reklamowe, reklama za pośrednictwem sieci komputerowych, ogłoszenia reklamowe, **40** druk sitowy, drukowanie offsetowe, **42** administrowanie stronami komputerowymi.

(111) **198294** (220) 2006 02 06 (210) 305783

(151) 2007 12 07 (441) 2006 05 15

(732) INTERAGRA, Poznań, PL.

(540)



The logo for 'Alpinella' features the brand name in a blue, cursive script. Above the 'i' in 'Alpinella', there is a small graphic of a mountain range with a snow-capped peak.

Kolor znaku: niebieski, biały

(531) 6.1.2, 27.5.1, 29.1.12

(510), (511) **30** czekolada, krem czekoladowy, krem czekoladowo-orzechowy, wyroby cukiernicze, wyroby piekarnicze.(111) **198295** (220) 2006 02 08 (210) 305883

(151) 2007 12 13 (441) 2006 05 15

(732) COMPAGNIE GERVAIS DANONE, Paryż, FR.

(540) GRATKA

(510), (511) **29** suszone, konserwowane i/lub gotowane warzywa i owoce, duszone owoce, dżemy, puree owocowe, galaretki, zupy, mleko, mleko w proszku, mleko smakowe żelowane i ubite produkty mleczne, produkty nabiałowe, desery mleczne, jogurty, jogurty do picia, musy, pianki, kremy, desery kremowe, świeża śmietanka, masło, pasty serowe, sery, sery dojrzałe, dojrzałe sery z pleśnią, świeże sery niedojrzałe i sery w solance, białe sery, sery odcędzone, naturalne lub aromatyzowane sery świeże sprzedawane w formie stałej lub ciekłej, napoje zawierające głównie mleko lub produkty nabiałowe, napoje mleczne z owocami, wszystkie wymienione produkty aromatyzowane owocami lub zawierające owoce, **30** kawa, herbata, kakao, czekolada, napoje na bazie kawy, napoje na bazie kakao, napoje na bazie czekolady, cukier, ryż, ryż preparowany, tapioka i mąka, tarty i paszteciki (słodkie i słone), preparaty ze zbóż, płatki śniadaniowe, dania wykonane głównie z ciasta na tarte, chleb, suchary, biszkopty (słodkie lub pikantne), wafle, gofry, ciasta, ciastka, wszystkie te produkty bez/lub z polewą, i/lub z nadzieniem, słodkie lub słone przystawki zawierające chleb, biszkopty lub surowe ciasto, wyroby cukiernicze, lody jadalne, lody jadalne wykonane głównie z jogurtu, lody, lody wodne (lody jadalne), mrożone jogurty (lody jadalne), słodkie sosy, wszystkie wymienione produkty aromatyzowane owocami lub zawierające owoce, sorbety jako lody, **32** niegazowana lub gazowana woda (mineralne lub nieminerale), soki owocowe lub warzywne, napoje owocowe lub warzywne, lemoniady, napoje gazowane, piwo imbirowe, sorbety jako napoje, preparaty do produkcji napojów, syropy do napojów, bezalkoholowe ekstrakty owocowe lub warzywne, napoje bezalkoholowe zawierające sfermentowane środki mlekowe, wszystkie wymienione produkty aromatyzowane owocami lub zawierające owoce, mrożona woda aromatyzowana.

(111) **198296** (220) 2006 02 08 (210) 305884

(151) 2007 11 27 (441) 2006 05 15

(732) H.J. HEINZ COMPANY, Pittsburgh, US.

(540)



(531) 19.7.1

(510), (511) **30** keczup, sosy, sosy sałatkowe, dressingi, przyprawy.(111) **198297** (220) 2006 02 08 (210) 305893

(151) 2007 12 06 (441) 2006 05 15

(732) Polski Związek Inżynierów i Techników Budownictwa, Warszawa, PL.

(540)



(531) 15.7.1, 26.3.1, 27.5.1

(510), (511) **16** czasopisma, druki firmowe, etykiety, fotografie, folde-ry, kalendarze, koperty na listy, książki, notesy papierowe, prospek-ty, przybory do pisania, reprodukcje graficzne, wizytówki, zeszyty, publikacje, materiały szkoleniowe i instruktażowe (z wyjątkiem apar-atów), plakaty, afisze, albumy, makiety architektoniczne, broszury, segregatory na dokumenty, materiały drukowane, gazety, katalogi, materiały piśmienne, naklejki, plany, segregatory, skoroszyty i teczki na dokumenty, **41** nauczanie i kształcenie w zakresie budownictwa, usług i materiałów budowlanych, organizowanie konkursów w zakre-sie budownictwa, kursy korespondencyjne, organizowanie i prowa-dzenie kongresów, konferencji, seminariów, sympozjów, publikacja on-line książek i periodyków, publikowanie książek, usługi tłuma-czenia, **42** usługi naukowe i techniczne w zakresie budownictwa, wykonywanie oraz opiniowanie projektów budowlanych, badania techniczne, prace badawczo-rozwojowe dla osób trzecich, projekto-wanie budowli, doradztwo budowlane i w zakresie ochrony środowi-ska, ekspertyzy inżynierskie, testowanie materiałów budowlanych, planowanie urbanistyczne, opracowanie projektów technicznych.

(111) **198298** (220) 2006 02 08 (210) 305899

(151) 2007 11 22 (441) 2006 05 15

(732) Polski Związek Inżynierów i Techników Budownictwa, Warszawa, PL.

(540)



The logo for 'PRZEGLĄD budowlany' features the word 'PRZEGLĄD' in a small, blue, sans-serif font above the word 'budowlany' in a large, blue, serif font.

Kolor znaku: czarny, zielony

(531) 27.5.1, 29.1.12

(510), (511) **16** czasopisma, druki firmowe, etykiety, fotografie, folde-ry, kalendarze, koperty na listy, książki, notesy papierowe, prospek-ty, przybory do pisania, reprodukcje graficzne, wizytówki, zeszyty, publikacje, materiały szkoleniowe i instruktażowe (z wyjątkiem apar-atów), plakaty, afisze, albumy, makiety architektoniczne, broszury, segregatory na dokumenty, materiały drukowane, gazety, katalogi, materiały piśmienne, naklejki, plany, segregatory, skoroszyty i teczki na dokumenty, **35** usługi reklamowe, analizy kosztów, badania ry-nku, rozpowszechnianie materiałów reklamowych, pozyskiwanie da-nych do komputerowych baz danych, rozpowszechnianie ogłoszeń reklamowych, organizowanie wystaw i targów w celach handlowych lub reklamowych, pokazy towarów, reklama za pośrednictwem sieci komputerowych, publikowanie tekstów reklamowych, **41** nauczanie i kształcenie w zakresie budownictwa, usług i materiałów budow-lanych, organizowanie konkursów w zakresie budownictwa, kursy korespondencyjne, organizowanie i prowadzenie kongresów, konfe-rencji, seminariów, sympozjów, publikacji on-line książek i periody-ków, publikowanie książek, usługi tłumaczenia, **42** usługi naukowe i techniczne w zakresie budownictwa, wykonywanie oraz opiniowa-nie projektów budowlanych, badania techniczne, prace badawczo-rozwojowe dla osób trzecich, projektowanie budowli, doradztwo budowlane i w zakresie ochrony środowiska, ekspertyzy inżynierskie, testowanie materiałów budowlanych, planowanie urbanistyczne, opracowanie projektów technicznych.

(111) **198299** (220) 2006 02 09 (210) 305915

(151) 2007 12 04 (441) 2006 05 15

(732) U.S.BANK N.A., Minneapolis, US.

(540)



(531) 26.2.1, 27.5.1

(510), (511) **09** terminale i systemy komunikacyjne do przetwarzania transakcji z użyciem karty kredytowej, płatniczej, obciążeniowej, debetowej, karty podarunkowej, karty z zapamiętaną wartością, karty prepaid i karty lojalnościowej, oprogramowanie do transmissowania informacji o zakupach, generowania raportów handlowych oraz zapewniania dostępu sprzedawców i konsumentów do transakcji z użyciem karty kredytowej, płatniczej, obciążeniowej, karty podarunkowej, karty z zapamiętaną wartością, karty prepaid i karty lojalnościowej, automaty bankowe, **35** usługi opracowywania oraz doradzania w projektowaniu, wykonywaniu i implementowaniu systemów zarządzania informacją w zakresie transakcji z użyciem karty kredytowej, płatniczej, obciążeniowej, karty podarunkowej, karty z zapamiętaną wartością, karty prepaid i karty lojalnościowej, **36** uruchamianie konsumenckich i biznesowych linii kredytowych dla klientów zewnętrznych instytucji finansowych jako części programu obejmującego kartę kredytową pod marką własną sprzedawcy, zbieranie, obróbka i transmitowanie informacji związanych oraz umożliwiających usługi autoryzacji, weryfikacji, przetwarzania i refundowania w przypadku transakcji z użyciem karty kredytowej, płatniczej, obciążeniowej, karty podarunkowej, karty z zapamiętaną wartością, karty prepaid i karty lojalnościowej, raportowanie i uzgadnianie konta transakcji z użyciem karty kredytowej, płatniczej, obciążeniowej, karty podarunkowej, karty z zapamiętaną wartością, karty prepaid i karty lojalnościowej, dostarczanie za pośrednictwem środków elektronicznych informacji i danych odnoszących się do transakcji z użyciem karty kredytowej, płatniczej, obciążeniowej, karty podarunkowej, karty z zapamiętaną wartością, karty prepaid i karty lojalnościowej, **37** instalowanie, konserwacja i naprawy bankomatów i innych automatów bankowych, **42** projektowanie, rozwijanie i tworzenie oprogramowania komputerowego związanego z transakcjami z użyciem karty kredytowej, płatniczej, obciążeniowej, karty podarunkowej, karty z zapamiętaną wartością, karty prepaid i karty lojalnościowej, projektowanie, rozwijanie, sprzedaż, wypożyczanie i leasing sprzętu komputerowego i terminali obróbczych do transakcji z użyciem karty kredytowej, płatniczej, obciążeniowej, karty podarunkowej, karty z zapamiętaną wartością, karty prepaid i karty lojalnościowej.

(111) **198300** (220) 2006 02 09 (210) 305954
 (151) 2007 12 04 (441) 2006 05 15
 (732) U.S. BANK N.A., Minneapolis, US.

(540) ELAVON

(510), (511) **09** terminale i systemy komunikacyjne do przetwarzania transakcji z użyciem karty kredytowej, płatniczej, obciążeniowej, debetowej, karty podarunkowej, karty z zapamiętaną wartością, karty prepaid i karty lojalnościowej, oprogramowanie do transmissowania informacji o zakupach, generowania raportów handlowych oraz zapewniania dostępu sprzedawców i konsumentów do transakcji z użyciem karty kredytowej, płatniczej, obciążeniowej, karty podarunkowej, karty z zapamiętaną wartością, karty prepaid i karty lojalnościowej, automaty bankowe, **35** usługi opracowywania oraz doradzania w projektowaniu, wykonywaniu i implementowaniu systemów zarządzania informacją w zakresie transakcji z użyciem karty kredytowej, płatniczej, obciążeniowej, karty podarunkowej, karty z zapamiętaną wartością, karty prepaid i karty lojalnościowej, **36** uruchamianie konsumenckich i biznesowych linii kredytowych dla klientów zewnętrznych instytucji finansowych jako części programu obejmującego kartę kredytową pod marką własną sprzedawcy, zbieranie, obróbka i transmitowanie informacji związanych oraz umożliwiających usługi autoryzacji, weryfikacji, przetwarzania i refundowania w przypadku transakcji z użyciem karty kredytowej, płatniczej, obciążeniowej, karty podarunkowej, karty z zapamiętaną wartością, karty prepaid i karty lojalnościowej, raportowanie i uzgadnianie konta transakcji z użyciem karty kredytowej, płatniczej, obciążeniowej, karty podarunkowej, karty z zapamiętaną wartością, karty prepaid i karty lojalnościowej, dostarczanie za pośrednictwem środków elektronicznych informacji i danych odnoszących się do trans-

akcji z użyciem karty kredytowej, płatniczej, obciążeniowej, karty podarunkowej, karty z zapamiętaną wartością, karty prepaid i karty lojalnościowej, **37** instalowanie, konserwacja i naprawy bankomatów i innych automatów bankowych, **42** projektowanie, rozwijanie i tworzenie oprogramowania komputerowego związanego z transakcjami z użyciem karty kredytowej, płatniczej, obciążeniowej, karty podarunkowej, karty z zapamiętaną wartością, karty prepaid i karty lojalnościowej, projektowanie, rozwijanie, sprzedaż, wypożyczanie i leasing sprzętu komputerowego i terminali obróbczych do transakcji z użyciem karty kredytowej, płatniczej, obciążeniowej, karty podarunkowej, karty z zapamiętaną wartością, karty prepaid i karty lojalnościowej.

(111) **198301** (220) 2006 02 13 (210) 306032
 (151) 2007 12 13 (441) 2006 05 29
 (732) SPÓŁDZIELNIA PRODUCENTÓW WARZYW I OWOCÓW „SIELEC”, Sielec Kolonia, PL.

(540)



Kolor znaku: czarny, zielony

(531) 1.15.9, 27.5.1, 29.1.12
 (510), (511) **31** warzywa świeże, owoce świeże.

(111) **198302** (220) 2006 02 13 (210) 306060
 (151) 2007 10 03 (441) 2006 05 29
 (732) TESS Sp. z o.o., Zduny, PL.

(540)



Kolor znaku: czerwony, niebieski, biały

(531) 1.15.11, 9.1.10, 26.1.2, 27.5.1, 29.1.13
 (510), (511) **29** przetwory mięsne, przetwory mięsno-warzywne, wyroby wędliniarskie, konserwy mięsne, konserwy mięsno-warzywne, tłuszcze jadalne, warzywa i owoce konserwowane.

(111) **198303** (220) 2006 02 13 (210) 306063
 (151) 2007 09 21 (441) 2006 05 29
 (732) Grzegorz Janowiak, Szubin, PL.

(540)



Kolor znaku: czerwony, czarny, biały, srebrny

(531) 26.4.1, 27.5.1, 29.1.14
 (510), (511) **18** wyroby ze skóry oraz imitacji skóry, kufry, torby podróżne, wyroby rymarskie, parasole, **25** odzież, obuwie, nakrycia głowy, **35** zgrupowanie na rzecz osób trzech towarów zawartych w klasie 18 i 25 pozwalające nabywcy wygodnie je oglądać i kupować w sklepie i hurtowni, **39** usługi w zakresie: dostarczania towarów, dystrybucji towarów, magazynowania, pakowania towarów, przewożenia ładunków, składowania towarów, spedycji.

(111) **198304** (220) 2006 02 14 (210) 306097
 (151) 2007 09 11 (441) 2006 05 29

(732) PERŁA-BROWARY LUBELSKIE S.A., Lublin, PL.
(540)



Kolor znaku: zielony, złoty, czerwony, biały

(531) 24.1.5, 25.1.15, 27.5.1, 29.1.15

(510), (511) **31** słód dla piwowarstwa i gorzelnian, **32** piwo, piwo bezalkoholowe, piwo karmelowe, wyciąg chmielowy do wytwarzania piwa, **35** usługi reklamowe z wykorzystaniem wszystkich metod słownych, dźwiękowych oraz technik audiowizualnych, organizacja wystaw, targów i konkursów w celach handlowych i reklamowych, promocja sprzedaży dla osób trzecich, rozpowszechnianie druków, dystrybucja próbek, uaktualnianie materiałów reklamowych, **41** usługi w zakresie organizowania i prowadzenia konferencji, kongresów, sympozjów, zjazdów, imprez informacyjnych, muzycznych, rozrywkowych, artystycznych, naukowych, kulturalnych, sportowych, rekreacyjnych, plenerowych, konkursów, festiwali, pokazów z wykorzystaniem wszystkich metod słownych, dźwiękowych oraz technik audiowizualnych.

(111) **198305** (220) 2006 02 14 (210) 306100
(151) 2007 09 11 (441) 2006 05 29
(732) PERŁA-BROWARY LUBELSKIE S.A., Lublin, PL.
(540)



Kolor znaku: brązowy, zielony, złoty, biały, czerwony

(531) 19.7.1, 25.1.1, 27.5.1, 29.1.15

(510), (511) **31** słód dla piwowarstwa i gorzelnian, **32** piwo, piwo bezalkoholowe, piwo karmelowe, wyciąg chmielowy do wytwarzania piwa, **35** usługi reklamowe z wykorzystaniem wszystkich metod słownych, dźwiękowych oraz technik audiowizualnych, organizacja wystaw, targów i konkursów w celach handlowych i reklamowych, promocja sprzedaży dla osób trzecich, rozpowszechnianie druków, dystrybucja próbek, uaktualnianie materiałów reklamowych, **41** usługi w zakresie organizowania i prowadzenia konferencji, kongresów, sympozjów, zjazdów, imprez informacyjnych, muzycznych, rozrywkowych, artystycznych, naukowych, kulturalnych, sportowych, rekreacyjnych, plenerowych, konkursów, festiwali, pokazów z wykorzystaniem wszystkich metod słownych, dźwiękowych oraz technik audiowizualnych.

(111) **198306** (220) 2006 02 13 (210) 306100
(151) 2007 09 21 (441) 2006 05 29
(732) Zakłady Mięsne Mysłowice „Mysław” Sp. z o.o., Mysłowice, PL.

(540)



Kolor znaku: zielony, żółty, jasnobłękitny, czerwony, brązowy, kremowy, granatowy, biały

(531) 6.19.5, 6.19.11, 9.1.10, 25.1.10, 27.5.1, 29.1.15

(510), (511) **29** pasztet na bazie wątroby i mięsa.

(111) **198307** (220) 2006 02 14 (210) 306134
(151) 2007 11 08 (441) 2006 05 29
(732) GALLAHER POLSKA Spółka z o.o., Poddębice, PL.
(540) PRESTON
(510), (511) **34** papierosy, tytoń, wyroby z tytoniu, artykuły dla palących.

(111) **198308** (220) 2006 02 15 (210) 306142
(151) 2007 11 08 (441) 2006 05 29
(732) AIG CREDIT Spółka Akcyjna, Wrocław, PL.

(540) WinSklep
(510), (511) **09** programy komputerowe, płyty (dyski) z nagraniami, magnetyczne nośniki danych, **16** programy komputerowe opisane w formie książkowej, wydawnictwa, kalendarze, materiały piśmienne i artykuły biurowe zawarte w tej klasie, **36** prowadzenie banku z dostępem bezpośrednim, usługi operacji bankowych, prowadzenie depozytów sejfowych, usługi finansowe i ubezpieczeniowe, emisja czeków i kart kredytowych, obsługa kart debetowych i kredytowych, usługi kredytowania, pożyczki.

(111) **198309** (220) 2006 02 17 (210) 306259
(151) 2007 10 01 (441) 2006 05 29
(732) Money Expert S.A., Warszawa, PL.
(540)

money expert
DORADCY FINANSOWI
mądre decyzje procentują

Kolor znaku: czerwony i odcienie, biały, czarny

(531) 2.1.1, 26.1.1, 27.5.1, 29.1.13

(510), (511) **36** doradztwo kredytowe, pośrednictwo ubezpieczeniowe, pośrednictwo w sprawach majątku trwałego, pożyczki hipoteczne, pożyczki pod zastaw, pożyczki ratalne, operacje rozrachunkowe, sponsorowanie finansowe, transakcje finansowe, transfer elektroniczny środków finansowych, doradztwo w sprawie ubezpieczeń, informacje o ubezpieczeniach, umowy kredytowe, usługi ubezpieczeniowe, doradztwo finansowe.

(111) **198310** (220) 2006 02 17 (210) 306285
(151) 2007 10 01 (441) 2006 05 29

(732) Wiesław Mieczkowski, Ełk, PL.

(540) STEELA PROFIL

(510), (511) **06** elementy budowlane z blachy profilowanej stalowej, elementy metalowe stolarki budowlanej.

(111) **198311** (220) 2005 06 13 (210) 296388
(151) 2007 11 26 (441) 2005 09 19

(732) „EUROPEEN OPTICS” Spółka z ograniczoną odpowiedzialnością, Piastów, PL.

(540) CLEAR VISION

(510), (511) **09** soczewki kontaktowe, okulary przeciwsłoneczne, okulary optyczne, oprawki do okularów, szkła do okularów optyczne i przeciwsłoneczne.

(111) **198312** (220) 2006 10 26 (210) 317271
(151) 2007 12 06 (441) 2007 02 05

(732) Przedsiębiorstwo Produkcyjno Handlowo Usługowe ALESSJA, Krawiectwo, Bielizniarstwo Mariola Gabrysiak, Kwiatkowice, PL.

(540)



Kolor znaku: czerwony, niebieski

(531) 27.5.1, 29.1.12

(510), (511) **25** odzież, bielizna osobista, odzież dziecięca, nakrycia głowy.

(111) **198313** (220) 2007 01 22 (210) 320467
(151) 2007 10 23 (441) 2007 04 30

(732) INTERKOBO Spółka z o.o., Łódź, PL.

(540) CALINECZKA

(510), (511) **28** lalki, butelki do karmienia dla lalek, domki dla lalek, łóżka dla lalek, pokoiki dla lalek, ubranka dla lalek, zabawki.

(111) **198314** (220) 2003 07 21 (210) 267664
(151) 2007 10 02 (441) 2004 01 26

(732) JERONIMO MARTINS DYSTRYBUCJA S.A., Kostrzyń, PL.

(540) Sabroso

(510), (511) **29** wędliny, salami.

(111) **198315** (220) 2004 03 15 (210) 277785
(151) 2007 11 08 (441) 2004 06 28

(732) J&B II Elita s.c. Catering i Gastronomia Jolanta Zagrodny-Kuczer, Barbara Karolak, Grzegorz Zagrodny-Kuczer, Dariusz Butkiewicz, Szczecin, PL.

(540)



Kolor znaku: bordowy

(531) 27.5.1, 29.1.1

(510), (511) **35** doradztwo specjalistyczne w sprawach działalności gospodarczej, rekrutacja personelu, usługi związane z przenoszeniem przedsiębiorstwa, usługi zaopatrzenie osób trzecich jako zakupy produktów, usług dla innych przedsiębiorstw, **41** usługi związane z organizowaniem i obsługą dyskotek, organizowanie i obsługa konferencji, kongresów, zjazdów, planowanie przebiegu przyjęć dotyczących części rozrywkowej, **43** usługi barów szybkiej obsługi, snack-barów, kawiarni, restauracji, stołówek, przygotowywanie dań (żywność i napoje) na zamówienie oraz ich dostawa.

(111) **198316** (220) 2005 06 09 (210) 296220
(151) 2007 11 16 (441) 2005 09 19

(732) METIGO Jarosław Kucharski, Wrocław, PL.

(540)



Kolor znaku: niebieski, szary

(531) 26.11.3, 27.5.1, 29.1.4, 29.1.6

(510), (511) **01** produkty chemiczne do celów przemysłowych: środki antyodpryskowe, środki do badania szczelności spoin, środki do lutowania, topniki, pasty trawiące, przemysłowe środki do czyszczenia stali i metalu, **02** środki antykorozyjne i konserwujące do metalu, stali, tworzyw sztucznych, **06** druty spawalnicze, metale w sprayach, **08** tarcze szlifierskie, **09** urządzenia do spawania elektrycznego, uchwyty do urządzeń do spawania elektrycznego, odzież ochronna, okulary ochronne, przyłbice i tarcze spawalnicze, kurtyny spawalnicze, reduktory, elektrody spawalnicze, **39** pakowanie i składowanie materiałów spawalniczych.

(111) **198317** (220) 2005 06 09 (210) 296222
(151) 2007 11 16 (441) 2005 09 19

(732) METIGO Jarosław Kucharski, Wrocław, PL.

(540)



Kolor znaku: czarny, szary

(531) 26.11.1, 27.5.1, 29.1.12

(510), (511) **01** produkty chemiczne do celów przemysłowych: środki antyodpryskowe, środki do badania szczelności spoin, środki do lutowania, topniki, pasty trawiące, przemysłowe środki do czyszczenia stali i metalu, **02** środki antykorozyjne i konserwujące do metalu, stali, tworzyw sztucznych, **06** druty spawalnicze, metale w sprayach, **08** tarcze szlifierskie, **09** urządzenia do spawania elektrycznego, uchwyty do urządzeń do spawania elektrycznego, odzież ochronna, okulary ochronne, przyłbice i tarcze spawalnicze, kurtyny spawalnicze, reduktory, elektrody spawalnicze.

(111) **198318** (220) 2005 06 16 (210) 296602
(151) 2007 11 20 (441) 2005 09 19

(732) VISA INTERNATIONAL SERVICE ASSOCIATION („VISA”)

Delaware Corporation, Foster City, US.

(540) the way the world pays

(510), (511) **36** usługi finansowe, bankowe i kas oszczędnościowych prowadzone w systemie tradycyjnym i z dostępem bezpośrednim, elektroniczny transfer pieniędzy, usługi wypłaty gotówki, usługi w zakresie elektronicznego transferu kapitału, transakcji finansowych, rozliczenia transakcji finansowych, operacji finansowych i walutowych, usługi zarządzania finansami, usługi w zakresie wymiany pieniędzy i walut, usługi w zakresie gromadzenia i systematyzowania i udostępniania informacji bankowej, usługi weryfikacji zdolności płatniczej i/lub kredytowej, emisja kart płatniczych, kredytowych, debetowych, chipowych, udostępnianie usług bankomatów i obsługa bankomatów oraz udostępnianie i weryfikacja informacji finansowej za pośrednictwem sieci elektronicznej, weryfikacja i obsługa transakcji dokonywanych za pomocą kart płatniczych, debetowych, kredytowych i pre-paid, usługi kredytowania i w zakresie sprzedaży na raty, usługi agencji kredytowych, usługi realizacji i weryfikacji czeków, obsługa finansowa towarzystw, funduszy inwestycyjnych i funduszy emerytalnych, usługi w zakresie lokaty, tworzenia kapitału, usługi w zakresie inwestycji kapitałowych, pośrednictwo w dokonywaniu inwestycji kapitałowych, usługi w zakresie tworzenia kapitału i nakładów kapitałowych, przeprowadzanie operacji finansowych na zlecenie osób trzecich, doradztwo i informacja w zakresie oceny wyboru przez osoby fizyczne i podmioty gospodarcze optymalnych form inwestowania i zaciągania kredytów.

(111) **198319** (220) 2005 07 21 (210) 298050
 (151) 2007 10 04 (441) 2005 10 31
 (732) INSTYTUT PRAKTYCZNEJ EDUKACJI Spółka z ograniczoną odpowiedzialnością, Osielsko, PL.
 (540)



Kolor znaku: czarny, fioletowy i odcienie
 (531) 26.1.18, 26.13.1, 27.5.1, 29.1.5, 29.1.8
 (510), (511) **09** materiały informacyjne i rozrywkowe ustalone w formie: dysków optycznych, dyskietek, taśmy magnetycznej, pamięci masowej, **16** książki, podręczniki, czasopisma i periodyki, materiały do nauczania i uczenia się, materiały szkoleniowe i instruktażowe, publikacje, kalendarze, prospekty, foldery, afisze, plakaty, druki, dzienniki, czasopisma, **28** zabawki i planszowe gry edukacyjne, **35** marketing, reklama radiowa, telewizyjna, publikowanie tekstów reklamowych w internecie, rozpowszechnianie materiałów reklamowych w tym: plakatów, druków, prospektów, folderów, afiszy, druków, sprzedaż detaliczna: książek, nagrań audio-video, zabawek i planszowych gier edukacyjnych, usługi badania rynku i opinii publicznej, **36** obrót nieruchomościami, **38** przesyłanie informacji tekstowych i obrazowych: poprzez terminale komputerowe, przy pomocy poczty elektronicznej i sieci internetu, **41** prowadzenie usług w zakresie edukacji dzieci i dorosłych w tym: prowadzenie szkół wyższych w zakresie kształcenia ustawicznego dorosłych, prowadzenie szkół licealnych ogólnokształcących, licealnych pomaturalnych, gimnazjalnych, średnich zawodowych, zasadniczych zawodowych, prowadzenie placówek kształcenia praktycznego dla młodzieży, organizowanie konferencji, seminariów, sympozjów, zjazdów, szkoleń, kursów edukacyjnych, organizowanie imprez o charakterze edukacyjnym i kulturalnym, usługi wydawnicze, usługi wydawnicze książkowe, elektroniczne i internetowe, **42** usługi w zakresie projektowania oprogramowania komputerowego w tym oprogramowania edukacyjnego, konwersja danych na formę elektroniczną, przetwarzania danych komputerowych i bazy danych, odpłatne udostępnianie baz danych.

(111) **198320** (220) 2005 08 03 (210) 298572
 (151) 2007 11 29 (441) 2005 11 14
 (732) Przedsiębiorstwo Produkcyjno-Handlowo-Usługowe „PROMEROL” S.A., Kryspinów, PL.
 (540)



Kolor znaku: czarny, żółty, zielony i jego odcienie
 (531) 1.5.2, 26.4.2, 27.5.1, 29.1.13
 (510), (511) **06** budynki prefabrykowane z metalu, konstrukcji metalowych, metalowe elementy stolarki budowlanej, **35** zgrupowanie na rzecz osób trzecich towarów i usług z nimi związanych, pozwalające nabywcy na ich swobodne oglądanie i kupowanie w sklepie lub hurtowni z artykułami przemysłowymi w tym: częściami i akcesoriami do pojazdów mechanicznych, paliwami, drewnem, wyrobami tytoniowymi, książkami, gazetami, artykułami piśmiennymi, reklama, **37** usługi instalowania, naprawy i konserwacji maszyn, urządzeń i pojazdów mechanicznych, rozbiórka i burzenie obiektów budowlanych, wykonywanie wykopów i wierceń geologiczno-inżynierskich, wznoszenie obiektów wszelkiego typu i ich całkowite wykańczanie, wykonywanie obiektów inżynierii lądowej i wodnej, rozdzielczych obiektów liniowych: rurociągów, linii energetycznych, telekomunikacyjnych, elektroenergetycznych, elektrotrakcyjnych, telekomunikacyjnych przemysłowych, mostów, dróg kołowych i szynowych, wznoszenie i instalowanie konstrukcji stalowych, wykonywanie

konstrukcji i pokryć dachowych, wykonywanie instalacji: gazowych, wentylacyjnych, centralnego ogrzewania, wodno-kanalizacyjnych, elektrycznych i innych budowlanych, wynajem sprzętu burzącego, sprzątanie i czyszczenie obiektów, **39** odprowadzanie ścieków, wywóz śmieci i odpadów, wynajem samochodów ciężarowych z kierowcą, rozprowadzanie wody, **40** kucie, wyłaczanie, prasowanie i walcowanie metali, obróbka metalu i nakładanie powłok na metale, obróbka mechaniczna elementów metalowych, pobór i uzdatnianie wody, usługi sanitarne i pokrewne: w tym odkażanie gleby i wód gruntowych, odkażanie i czyszczenie wód powierzchniowych, wsuwanie wycieku oleju na lądzie i na wodzie, usuwanie min, wynajem przenosnych kabin toaletowych, **42** usługi w zakresie projektowania budowlanego, urbanistycznego, technologicznego.

(111) **198321** (220) 2003 03 31 (210) 262920
 (151) 2007 12 20 (441) 2003 10 06
 (732) EIKON REKLAMA I PUBLIC RELATIONS Magdalena Majchrzak Puczyńska, Łódź, PL.
 (540)



(531) 26.4.1, 27.5.1
 (510), (511) **14** biżuteria, **24** dzianina, **25** bielizna, buty, odzież.

(111) **198322** (220) 2004 09 25 (210) 285824
 (151) 2007 11 20 (441) 2004 12 27
 (732) Farmaceutyczna Spółdzielnia Pracy „Galena”, Wrocław, PL.
 (540)



Kolor znaku: niebieski, czarny, biały
 (531) 5.5.19, 5.5.21, 27.5.1, 29.1.13
 (510), (511) **05** produkty farmaceutyczne, weterynaryjne i sanitarne, substancje dietetyczne do celów leczniczych, żywność dla niemowląt, plastry, materiały opatrunkowe, materiały do plombowania zębów, woski dentystyczne, środki odkażające, środki do zwalczania roboactwa, fungicydy, herbicydy.

(111) **198323** (220) 2005 03 07 (210) 292100
 (151) 2007 12 17 (441) 2005 06 13
 (732) Przedsiębiorstwo Handlowe „WILDEX” Andrzej Gierczyk, Poznań, PL.
 (540)



Kolor znaku: czarny, pomarańczowy, biały
 (531) 21.3.1, 27.5.1, 29.1.13
 (510), (511) **35** usługi: sprzedaż wszelkiego rodzaju sprzętu sportowego oraz odzieży sportowej i obuwiu sportowego.

(111) **198324** (220) 2005 07 25 (210) 298210
 (151) 2007 11 12 (441) 2005 10 31
 (732) MAYUSHAN FOODS CO., LTD., Kaohsiung City, TW.

(540)



Kolor znaku: żółty, czarny, zielony i jego odcienie

(531) 25.1.5, 27.5.1, 29.1.13

(510), (511) **29** prażona czarna fasola z wasabi, prażone ziarna soi z sezamem, prażona czarna fasola, opiekane wodorosty, prażone orzeszki ziemne, opiekane warzywa, opiekane owoce, preparowane pestkowce, prażone orzechy lotosowe, opiekane pieczarki, preparowane migdały, **30** ryż niepolerowany, produkty zbożowe wieloziarniste z yamem, mączka migdałowa, mączka z kaszy perlowej, preparaty zbożowe, mączka z czarnej fasoli, produkty zboże z ziaren sezamu, sproszkowany czarny sezam, skrobia ze słodkich ziemniaków, produkty zbożowe do celów odżywczych, kleik do celów spożywczych, herbata migdałowa, herbata mleczna, herbata żeńszeniowa paczkowana, herbata imbirowo-mleczna paczkowana, herbata żeńszeniowa w proszku, herbata ziołowa paczkowana, herbata z kwiatów paczkowana, **32** napoje z pszenicy, napoje z beninky, napoje ze śliwek, soki owocowe, sproszkowany korzeń lotosu do przygotowywania napojów.

(111) **198325** (220) 2005 08 09 (210) 298761
 (151) 2007 10 17 (441) 2005 11 14
 (732) „PARKIET MEDIA” Spółka Akcyjna, Warszawa, PL.
 (540)



Kolor znaku: brązowy, czarny, szary, beżowy, beżowo-żółty, szaro-zielony

(531) 3.9.18, 17.2.5, 22.5.25, 29.1.15

(510), (511) **09** urządzenia do nagrywania, transmisji lub reprodukcji dźwięku lub obrazu, magnetyczne nośniki danych, płyty (dyski) z nagraniami, publikacje elektroniczne, **16** papier, tektura i wyroby z tych materiałów, nie ujęte w innych klasach, druki, książki, czasopiśma, gazety, materiały piśmienne, sprzęt biurowy (z wyjątkiem mebli), materiały szkoleniowe i instruktażowe (z wyjątkiem aparatów), **35** usługi agencji reklamowych, usługi w zakresie reklamy prasowej, radiowej i telewizyjnej oraz za pośrednictwem sieci komputerowych, usługi w zakresie rozpowszechniania materiałów reklamowych, publikowania tekstów reklamowych i rozpowszechniania ogłoszeń reklamowych, usługi w zakresie badania rynku i opinii publicznej, profesjonalne usługi wspomagające operacje i działania przedsiębiorstw handlowych, usługi w zakresie zarządzania i doradztwa w zarządzaniu działalnością gospodarczą i artystyczną, usługi w zakresie rejestracji, transkrypcji, kompilacji lub systematyzacji informacji, **36** usługi dotyczące spraw finansowych i giełdowych, pośrednictwo finansowe i giełdowe, informacje finansowe i giełdowe, usługi w zakresie doradztwa finansowego, analizy finansowe, analizy giełdowe, **38** informacja o komunikacji, obsługa telekonferencji, przesyłanie informacji tekstowej i obrazowej poprzez terminale komputerowe, usługi agencji informacyjnych i prasowych, usługi w zakresie przekazywania fonii lub wizji, usługi w zakresie ogłoszeń elektronicznych, **41** usługi w zakresie nauczania i organizowania szkoleń (kursów), konferencji, kongresów, sympozjów, seminariów i zjazdów, usługi w zakresie działalności rozrywkowej i kulturalnej, usługi w zakresie organizowania konkursów, usługi wydawnicze, usługi w zakresie publikacji elektronicznej on-line.

(111) **198326** (220) 2005 08 19 (210) 299043
 (151) 2007 10 25 (441) 2005 11 28
 (732) Centrum Medyczne ENEL-MED Adam Rozwadowski, Warszawa, PL.

(540) 24 h dla zdrowia

(510), (511) **36** ubezpieczenia zdrowotne, **44** usługi medyczne, kliniki, lecznice, szpitale, przychodnie i laboratoria medyczne, leczenie i opieka medyczna i pielęgniarska, pomoc i ratownictwo medyczne, badania i konsultacje medyczne.

(111) **198327** (220) 2005 08 25 (210) 299303
 (151) 2007 11 20 (441) 2005 11 28
 (732) POLGEN s.c. Mariusz Kwiatkowski, Paweł Machejko, Łódź, PL.
 (540)



Kolor znaku: granatowy, biały, czerwony

(531) 27.5.1, 29.1.13

(510), (511) **01** analizy laboratoryjne (preparaty chemiczne) do celów innych niż medyczne lub weterynaryjne, chemiczne substancje do analiz laboratoryjnych, diagnostyczne (preparaty) do celów innych niż medyczne, **09** analizy (aparatura) do celów innych niż medyczne.

(111) **198328** (220) 2005 09 02 (210) 299593
 (151) 2007 10 03 (441) 2005 12 12
 (732) JERONIMO MARTINS DYSTRYBUCJA S.A., Kostrzyn, PL.
 (540)



Kolor znaku: czerwony, żółty, granatowy

(531) 25.1.15, 27.5.1, 29.1.13

(510), (511) **30** płatki śniadaniowe.

(111) **198329** (220) 2005 10 27 (210) 301665
 (151) 2007 12 03 (441) 2006 02 06
 (732) Adamek Andrzej, Szklarska Poręba, PL.
 (540)



Kolor znaku: niebieski, pomarańczowy

(531) 27.5.1, 29.1.12

(510), (511) **29** potrawy z drobiu, mięsa i ryb, dania wegetariańskie, galaretki owocowe, sałatki owocowe, sałatki warzywne, **30** pizza, bułki, chleb, ciasta, wyroby cukiernicze, desery, lody, makarony, spaghetti, lasagne, sosy, pierogi, zapiekanki, napoje na bazie herbaty, kawy, kakao, czekolady, **32** napoje owocowe bezalkoholowe, napoje zimne bezalkoholowe, **43** usługi gastronomiczne, restauracyjne i kawiarniane: w tym pizzerie, bary szybkiej obsługi, przygotowywanie dań na zamówienie oraz ich dostawa-catering.

(111) **198330** (220) 2005 11 02 (210) 301848
 (151) 2007 08 30 (441) 2006 02 06
 (732) CERSANIT S.A., Kielce, PL.
 (540) SEVILLA

(510), (511) **11** wyroby sanitarne z ceramiki, ceramika łazienkowa, bidety, kompakty WC, miski ustępowe, pisuary, sedesy, płuczki ustępowe, umywalki, postumenty i półpostumenty do umywalk, baterie umywalkowe, kabiny natryskowe, brodziki, natryski, krany, armatura sanitarna, części do instalacji sanitarnych, armatura regulacyjna do przewodów i urządzeń wodnych, instalacje sanitarne, uszczelki do kranów i armatury sanitarnej, wanny łazienkowe, zbiorniki do płuczek ustępowych, kabiny kąpielowe niemetalowe, **20** półki, szafki, lustra, meblowe wyposażenie łazienek.

(111) **198331** (220) 2005 11 09 (210) 302066
(151) 2007 10 15 (441) 2006 02 20

(732) Polski Bank Komórek Macierzystych S.A., Warszawa, PL.

(540) PĘPOLINIA

(510), (511) **41** usługi wydawnicze, usługi w zakresie pozaszkolnych form kształcenia polegające na organizowaniu i prowadzeniu seminariów, szkoleń i kursów, **42** badania biologiczne: prace badawczo-rozwojowe w dziedzinie nauk medycznych i farmacji, prace badawczo-rozwojowe w dziedzinie nauk przyrodniczych i technicznych, **44** usługi banków krwi, spermy, organów i tkanek przeszczepów, usługi w zakresie ochrony zdrowia ludzkiego.

(111) **198332** (220) 2005 11 22 (210) 302651
(151) 2007 12 14 (441) 2006 03 06

(732) Altadis Polska Spółka Akcyjna, Radom, PL.

(540)



Kolor znaku: morelowy, różowy i jego odcienie, ciemnopomarańczowy, biały, czerwony, wiśniowy
(531) 25.7.25, 26.4.2, 26.4.8, 27.5.1, 29.1.13

(510), (511) **16** papier, karton i wyroby z tych materiałów nie ujęte w innych klasach, druki, broszury, czasopisma, materiały informacyjne, **34** tytoń we wszelkich jego formach, wyroby tytoniowe, akcesoria dla palaczy włączając puszki na tytoń, papierosnice i popielniczki nie z metali szlachetnych, ustniki i filtry papierosowe, maszynki do skręcania papierosów, bibułka papierosowa, zapalniczki, zbiorniczki na gaz do zapalniczek, lufki, gilzy, namiastki i substytuty tytoniu nie do celów medycznych, fajki, tabakiery, zapałki, **35** reklama, dystrybucja artykułów i wyposażenia reklamowego, druków, broszurek, prospektów, próbek, informacji i tym podobnych, promocja sprzedaży, przesyłanie informacji tekstowej i obrazowej za pośrednictwem sieci komputerowych i telefonicznych.

(111) **198333** (220) 2005 12 09 (210) 303382
(151) 2007 10 04 (441) 2006 03 20

(732) Zbigniew Liber, Niepołomice, PL.

(540)



Kolor znaku: niebieski

(531) 24.13.25, 26.1.2, 27.5.1, 29.1.4

(510), (511) **42** usługi laboratoryjne, **44** usługi medyczne w zakresie diagnostyki, leczenia, profilaktyki we wszystkich specjalnościach medycznych, usługi stomatologiczne, usługi w zakresie fizykoterapii, rehabilitacji, usługi kliniczno-szpitalne, prowadzenie gabinetów lekarskich.

(111) **198334** (220) 2005 12 27 (210) 304145
(151) 2007 10 24 (441) 2006 04 03

(732) Przedsiębiorstwo Wielobranżowe „MERCATO”

Marek Emieljańczyk, Olsztyn, PL.

(540)



Kolor znaku: niebieski, biały

(531) 18.3.21, 26.1.1, 26.11.6, 27.5.1, 29.1.12

(510), (511) **35** zgromadzenie i zestawienie na rzecz osób trzecich różnych towarów pozwalające nabywcy wygodnie je oglądać i kupować w sklepie internetowym, hurtowni i w sklepie wyspecjalizowanym w sprzedaży artykułów żeglarskich i motorowodnych służących do rekreacji i uprawiania sportów wodnych, **37** usługi w zakresie instalowania, naprawy oraz konserwacji silników i turbin.

(111) **198335** (220) 2006 01 02 (210) 304371
(151) 2007 10 03 (441) 2006 04 18

(732) LA RIVE M. Szymula, P. Szostak Spółka Jawna, Grudziądz, PL.

(540)



Kolor znaku: zielony, srebrny, pomarańczowy

(531) 19.3.3, 25.1.25, 26.4.2, 27.5.1, 29.1.13

(510), (511) **03** kosmetyki.

(111) **198336** (220) 2006 01 24 (210) 305235
(151) 2007 10 19 (441) 2006 05 02

(732) CERSANIT S.A., Kielce, PL.

(540) COMBO

(510), (511) **19** płytki i listwy wykładzinowe niemetalowe, płytki ceramiczne, glazura, gres, terakota.

(111) **198337** (220) 2006 01 25 (210) 305296
(151) 2007 11 30 (441) 2006 05 02

(732) Państwowe Przedsiębiorstwo Użyteczności Publicznej

„POCZTA POLSKA”, Warszawa, PL.

(540)



Kolor znaku: granatowy, biały

(531) 1.15.3, 22.1.5, 22.1.7, 29.1.12

(510), (511) **06** skrzynki metalowe na listy, **16** znaczki pocztowe, **20** pojemniki niemetalowe na przesyłki pocztowe, **35** prenumerata czasopism dla osób trzecich, dystrybucja materiałów reklamowych, **36** usługi bankowe (obsługa przekazów pocztowych, wpłaty na rachunki bankowe), **38** nadawanie i przesyłanie telegramów, **39** dys-

trybucja gazet i czasopism, paczek i korespondencji, transport samochodowy, usługi kurierskie listów i towarów, dostarczanie przesyłek pocztowych, gazet i czasopism.

(111) **198338** (220) 2006 02 02 (210) 305689
 (151) 2007 09 24 (441) 2006 05 15
 (732) MAR-OL Sp. z o.o., Poznań, PL.
 (540)



Kolor znaku: biały, jasnożółty
 (531) 25.1.9, 26.1.1, 27.5.1, 29.1.12
 (510), (511) **03** środki czyszczące i piorące, mydła, kosmetyki, środki perfumeryjne, myjące do ciała i włosów, do czyszczenia zębów, dezodoranty osobiste, **09** komputery, osprzęt komputerowy, urządzenia do nagrywania, transmisji i odtwarzania obrazu i dźwięku, akumulatory, baterie i osprzęt elektroniczny, aparaty fotograficzne, **29** mięso, ryby, drób, dziczyzna, ekstrakty mięsne, konserwowane, suszone i gotowane owoce, warzywa i grzyby, galaretki, dżemy, jaja, mleko, produkty mleczne, oleje i tłuszcze jadalne, **30** kawa, herbata, kakao, ryż, kawa naturalna, mąka i produkty zbożowe, chleb, wyroby cukiernicze i słodczyce, lody, miód, drożdże, proszek do pieczenia, sól, musztarda, ocet, sosy, przyprawy, **31** świeże owoce, warzywa i grzyby, nasiona, rośliny i kwiaty naturalne, karma dla zwierząt, **32** piwo, wody mineralne i gazowane oraz inne napoje bezalkoholowe, napoje owocowe i soki owocowe, syropy, **33** napoje alkoholowe z wyjątkiem piwa, **34** tytoń, przybory dla potrzeb palaczy, zapałki, **35** usługi reklamowe i marketingowe, usługi franchisingowe w zakresie pomocy przy zakładaniu i prowadzeniu firm, **39** usługi transportowe, pakowanie i składowanie towarów, dostarczanie zamówionych towarów, wynajmowanie magazynów.

(111) **198339** (220) 2006 02 06 (210) 305782
 (151) 2007 11 23 (441) 2006 05 15
 (732) Przedsiębiorstwo Produkcyjno-Handlowo-Usługowe „PATER” Jerzy Pater, Brzeźnica, PL.
 (540)



Kolor znaku: zielony, czerwony, niebieski, biały
 (531) 26.13.25, 27.5.1, 29.1.14
 (510), (511) **19** materiały budowlane niemetalowe, beton, betonowe elementy budowlane, kamień budowlany, kostka brukowa, konstrukcje budowlane niemetalowe, płyty niemetalowe, balustrady niemetalowe, dachówki niemetalowe, drewno budowlane, gips, glina, granit, cegła, cement budowlany, materiały do budowy i pokryć dróg i chodników, figurki z kamienia, betonu lub marmuru, wyroby kamieniarskie, krawężniki niemetalowe, marmur, obróbki budowlane niemetalowe, obudowy kominków niemetalowe, ogrodzenia, belki, słupy i podpory niemetalowe, piasek, piaskowiec dla budownictwa, pustaki betonowe i ceramiczne dla budownictwa, płyty drogowe, schody niemetalowe, tłuźceń, wapno, wapień, zaprawy budowlane, żużel, żwir, **35** zgrupowanie na rzecz osób trzecich różnych towarów obejmujących: materiały budowlane niemetalowe, beton, betonowe elementy budowlane, kamień budowlany, kostka brukowa, konstrukcje budowlane niemetalowe, płyty niemetalowe, balustrady niemetalowe, dachówki niemetalowe, drewno budowlane, gips, glina, granit, cegła, cement, materiały do budowy i pokryć dróg

i chodników, figurki z kamienia, betonu lub marmuru, wyroby kamieniarskie, krawężniki niemetalowe, marmur, obróbki budowlane niemetalowe, obudowy kominków niemetalowe, ogrodzenia, belki, słupy i podpory niemetalowe, piasek, piaskowiec dla budownictwa, pustaki betonowe i ceramiczne dla budownictwa, płyty drogowe, schody niemetalowe, tłuźceń, wapno, wapień, zaprawy budowlane, żużel, żwir, w sposób umożliwiający im wygodne ich oglądanie i kupowanie w sklepach, hurtowniach i na stronach internetowych, usługi reklamowe i marketingowe dotyczące wymienionych materiałów budowlanych oraz usług budowlanych, **37** usługi ogólnobudowlane: wznoszenie budynków i obiektów budowlanych, budowa dróg, autostrad, mostów, zapór wodnych, jazów, tam regulacyjnych, kominów fabrycznych, masztów telekomunikacyjnych i telewizyjnych, usługi budowlane w zakresie wykańczania wnętrz, wynajem sprzętu budowlanego i burzącego, wynajem maszyn i urządzeń nie ujęty w innych klasach, **39** transport samochodowy towarów.

(111) **198340** (220) 2006 02 17 (210) 306298
 (151) 2007 12 05 (441) 2006 05 29
 (732) Przedsiębiorstwo Produkcyjno-Handlowe „ASPOL” Spółka z o.o., Królów Las, PL.
 (540) As-Rev

(510), (511) **02** farby, farby akrylowe, farby silikatowe, farby silikonowe, farby alkilowe, farby poliuretanowe, spoiwa do farb, pokosty, lakiery, barwniki, pigmenty, spoiwa do barwników, bejce, zaprawy farbierskie, zaprawy cementowe, składniki do produkcji farb, **03** środki do płukania, środki do prania, środki do czyszczenia, szampony, mydło w płynie, płyny do kąpieli, płyny do czyszczenia powierzchni, płyny do mycia naczyń, płyny do mycia szyb, płyny do spryskiwaczy szyb, płyny do czyszczenia szkła, preparaty do czyszczenia, kosmetyka samochodowa, środki do wywabiania plam, środki toaletowe, środki do pielęgnacji nie do celów leczniczych, kosmetyki pielęgnacyjne, detergenty używane do celów gospodarstwa domowego, **19** zaprawy murarskie, spoiwa murarskie, niemetalowe materiały budowlane, gips, mozaiki do budownictwa, sproszkowane masy tynkarskie, tynki ozdobne, materiały szlachetne na bazie cementu dla budownictwa, powłoki cementowe ognioodporne, szkło izolacyjne.

(111) **198341** (220) 2006 02 17 (210) 306302
 (151) 2007 11 28 (441) 2006 05 29
 (732) Wejchert Investments Spółka z o.o., Warszawa, PL.
 (540) Sursum Corda

(510), (511) **03** środki myjące, czyszczące, piorące i wybielające, kosmetyki, wyroby perfumeryjne, środki do pielęgnacji włosów, środki do czyszczenia zębów, **09** urządzenia i przyrządy do nagrywania, transmisji i reprodukcji dźwięku, obrazu, programy telewizyjne, filmy, audycje radiowe utrwalone w formie zapisanej taśmy filmowej, taśmy video, taśmy magnetycznej, dysków optycznych w wersji przystosowanej do odtwarzania w komputerach multimedialnych, zapisane nośniki obrazu, dźwięku i informacji, automaty sprzedające i mechanizmy do urządzeń uruchamianych przez wrzucenie monety lub żetonu, maszyny liczące, sprzęt przetwarzający dane, komputery, gry komputerowe, **16** papier, karton i wyroby z tych materiałów nie ujęte w innych klasach, druki akcydensowe, kalendarze, foldery, prospekty afisze, plakaty, fotografie, nalepki, publikacje drukowane, czasopisma, książki, broszury, materiały piśmienne, papeterie, torby do pakowania z papieru i tworzyw sztucznych materiały szkoleniowe i instruktażowe (z wyjątkiem aparatów), **25** odzież, odzież sportowa, obuwie, nakrycia głowy, **28** gry, zabawki i sprzęt sportowy ujęte w tej klasie, gry elektroniczne inne niż komputerowe, ozdoby choinkowe, karty do gry, **35** usługi w zakresie reklamy: organizacja i prowadzenie kampanii reklamowych, wynajem i sprzedaż miejsca i czasu na cele reklamowe w środkach masowego przekazu, usługi produkcji audycji i filmów reklamowych dla radia, telewizji, filmu, internetu, usługi w zakresie dystrybucji i doręczania prospektów i próbek reklamowych, organizacji pokazów i wystaw, usługi badania opinii publicznej, badania rynku mediów i reklamy, sprzedaż towarów powszechnego użytku, odzieży, obuwia, wyrobów papierniczych, kosmetyków, chemii gospodarczej, książek, czasopism, gazet, sprzętów gospodarstwa domowego, mebli, wyposażenia wnętrz poprzez zgrupowanie na rzecz osób trzecich różnych towarów pozwalające nabywcy wygodnie oglądać i kupować te towary w sklepie wielobranżowym i hurtowni wielobranżowej, prowadzenie sklepu internetowego polegające na zgrupowaniu na rzecz osób trzecich róż-

nych towarów pozwalające nabywcy wygodnie oglądać i kupować te towary za pośrednictwem sieci teleinformatycznej, internetu, **36** zbiórka funduszy na cele dobroczynne, zbiórki pieniędzy, zarządzanie fundacją, **38** usługi agencji informacyjnej: zbieranie i rozpowszechnianie informacji, usługi rozpowszechniania programów telewizyjnych, reportaży, filmów dokumentalnych i fabularnych, teleturniejów, widowisk rozrywkowych i sportowych, konkursów, programów informacyjnych, usługi: emisji telewizyjnej i radiowej, obsługi przekazu dźwięku i obrazu, obsługi przekazu cyfrowego, organizowania systemów transmisyjnych dźwięku, obrazu i sygnału cyfrowego, rozpowszechniania programów i informacji za pośrednictwem sieci informatycznych-internetu, sieci teleinformatycznych i przekazu satelitarnego, organizacja audycji z interaktywnym udziałem widzów, **41** usługi rozrywki i nauczania: organizacja rozrywkowych widowisk telewizyjnych, audycji radiowych, produkcja filmów dokumentalnych, reportaży, programów telewizyjnych, organizacji teleturniejów i konkursów, organizacji i prowadzenia teleturniejów i konkursów z interaktywnym udziałem widzów i słuchaczy w czasie realnym, organizacji nauczania, nauczanie korespondencyjne zgodnie z zapotrzebowaniem uczestników, usługi wynajmowania studia nagraniowego, filmowego, organizacji i produkcji nagrań filmowych, dźwiękowych, usługi organizacji imprez artystycznych, estradowych, sportowych, rekreacyjnych, usługi obsługi technicznej i menedżerskiej produkcji telewizyjnej i filmowej, usługi wynajmu dekoracji, kostiumów i rekwizytów oraz pomieszczeń do celów rozrywkowych, sprzętu telewizyjnego, radiowego, filmowego, kinematograficznego, usługi wydawnicze: publikowanie książek i innych materiałów drukowanych, udostępnianie tych publikacji za pośrednictwem internetu, organizowanie konkursów piękności, zabaw, zawodów sportowych, prowadzenie parków rozrywki, organizacja imprez charytatywnych, **42** usługi administrowania prawami własności intelektualnej, udzielania licencji i pośrednictwa w obrocie prawami własności intelektualnej, opracowywanie i wdrażanie programów komputerowych, oprogramowanie komputerowe, badania w dziedzinie usług medialnych, prognozy pogody.

(111) **198342** (220) 2006 02 17 (210) 306303
 (151) 2007 11 28 (441) 2006 05 29
 (732) Wejchert Investments Spółka z o.o., Warszawa, PL.
 (540) TV Sursum Corda

(510), (511) **03** środki myjące, czyszczące, piorące i wybielające, kosmetyki, wyroby perfumeryjne, środki do pielęgnacji włosów, środki do czyszczenia zębów, **09** urządzenia i przyrządy do nagrywania, transmisji i reprodukcji dźwięku, obrazu, programy telewizyjne, filmy, audycje radiowe utrwalone w formie zapisanej taśmy filmowej, taśmy video, taśmy magnetycznej, dysków optycznych w wersji przystosowanej do odtwarzania w komputerach multimedialnych, zapisane nośniki obrazu, dźwięku i informacji, automaty sprzedające i mechanizmy do urządzeń uruchamianych przez wrzucenie monety lub żetonu, maszyny liczące, sprzęt przetwarzający dane, komputery, gry komputerowe, **16** papier, karton i wyroby z tych materiałów nie ujęte w innych klasach, druki akcydensowe, kalendarze, foldery, prospekty afisze, plakaty, fotografie, nalepki, publikacje drukowane, czasopisma, książki, broszury, materiały piśmienne, papeterie, torby do pakowania z papieru i tworzyw sztucznych materiały szkoleniowe i instruktażowe (z wyjątkiem aparatów), **25** odzież, odzież sportowa, obuwie, nakrycia głowy, **28** gry, zabawki i sprzęt sportowy ujęte w tej klasie, gry elektroniczne inne niż komputerowe, ozdoby choinkowe, karty do gry, **35** usługi w zakresie reklamy: organizacja i prowadzenie kampanii reklamowych, wynajem i sprzedaż miejsca i czasu na cele reklamowe w środkach masowego przekazu, usługi produkcji audycji i filmów reklamowych dla radia, telewizji, filmu, internetu, usługi w zakresie dystrybucji i doręczania prospektów i próbek reklamowych, organizacji pokazów i wystaw, usługi badania opinii publicznej, badania rynku mediów i reklamy, sprzedaż towarów powszechnego użytku, odzieży, obuwia, wyrobów papierniczych, kosmetyków, chemii gospodarczej, książek, czasopism, gazet, sprzętów gospodarstwa domowego, mebli, wyposażenia wnętrz poprzez zgrupowanie na rzecz osób trzecich różnych towarów pozwalające nabywcy wygodnie oglądać i kupować te towary w sklepie wielobranżowym i hurtowni wielobranżowej, prowadzenie sklepu internetowego polegające na zgrupowaniu na rzecz osób trzecich różnych towarów pozwalające nabywcy wygodnie oglądać i kupować te towary za pośrednictwem sieci teleinformatycznej, internetu,

36 zbiórka funduszy na cele dobroczynne, zbiórki pieniędzy, zarządzanie fundacją, **38** usługi agencji informacyjnej: zbieranie i rozpowszechnianie informacji, usługi rozpowszechniania programów telewizyjnych, reportaży, filmów dokumentalnych i fabularnych, teleturniejów, widowisk rozrywkowych i sportowych, konkursów, programów informacyjnych, usługi: emisji telewizyjnej i radiowej, obsługi przekazu dźwięku i obrazu, obsługi przekazu cyfrowego, organizowania systemów transmisyjnych dźwięku, obrazu i sygnału cyfrowego, rozpowszechniania programów i informacji za pośrednictwem sieci informatycznych-internetu, sieci teleinformatycznych i przekazu satelitarnego, organizacja audycji z interaktywnym udziałem widzów, **41** usługi rozrywki i nauczania: organizacja rozrywkowych widowisk telewizyjnych, audycji radiowych, produkcja filmów dokumentalnych, reportaży, programów telewizyjnych, organizacji teleturniejów i konkursów, organizacji i prowadzenia teleturniejów i konkursów z interaktywnym udziałem widzów i słuchaczy w czasie realnym, organizacji nauczania, nauczanie korespondencyjne zgodnie z zapotrzebowaniem uczestników, usługi wynajmowania studia nagraniowego, filmowego, organizacji i produkcji nagrań filmowych, dźwiękowych, usługi organizacji imprez artystycznych, estradowych, sportowych, rekreacyjnych, usługi obsługi technicznej i menedżerskiej produkcji telewizyjnej i filmowej, usługi wynajmu dekoracji, kostiumów i rekwizytów oraz pomieszczeń do celów rozrywkowych, sprzętu telewizyjnego, radiowego, filmowego, kinematograficznego, usługi wydawnicze: publikowanie książek i innych materiałów drukowanych, udostępnianie tych publikacji za pośrednictwem internetu, organizowanie konkursów piękności, zabaw, zawodów sportowych, prowadzenie parków rozrywki, organizacja imprez charytatywnych, **42** usługi administrowania prawami własności intelektualnej, udzielania licencji i pośrednictwa w obrocie prawami własności intelektualnej, opracowywanie i wdrażanie programów komputerowych, oprogramowanie komputerowe, badania w dziedzinie usług medialnych, prognozy pogody.

(111) **198343** (220) 2006 02 17 (210) 306304
 (151) 2007 11 28 (441) 2006 05 29

(732) Wejchert Investments Spółka z o.o., Warszawa, PL.
 (540) W Górę Serca

(510), (511) **03** środki myjące, czyszczące, piorące i wybielające, kosmetyki, wyroby perfumeryjne, środki do pielęgnacji włosów, środki do czyszczenia zębów, **09** urządzenia i przyrządy do nagrywania, transmisji i reprodukcji dźwięku, obrazu, programy telewizyjne, filmy, audycje radiowe utrwalone w formie zapisanej taśmy filmowej, taśmy video, taśmy magnetycznej, dysków optycznych w wersji przystosowanej do odtwarzania w komputerach multimedialnych, zapisane nośniki obrazu, dźwięku i informacji, automaty sprzedające i mechanizmy do urządzeń uruchamianych przez wrzucenie monety lub żetonu, maszyny liczące, sprzęt przetwarzający dane, komputery, gry komputerowe, **16** papier, karton i wyroby z tych materiałów nie ujęte w innych klasach, druki akcydensowe, kalendarze, foldery, prospekty afisze, plakaty, fotografie, nalepki, publikacje drukowane, czasopisma, książki, broszury, materiały piśmienne, papeterie, torby do pakowania z papieru i tworzyw sztucznych materiały szkoleniowe i instruktażowe (z wyjątkiem aparatów), **25** odzież, odzież sportowa, obuwie, nakrycia głowy, **28** gry, zabawki i sprzęt sportowy ujęte w tej klasie, gry elektroniczne inne niż komputerowe, ozdoby choinkowe, karty do gry, **35** usługi w zakresie reklamy: organizacja i prowadzenie kampanii reklamowych, wynajem i sprzedaż miejsca i czasu na cele reklamowe w środkach masowego przekazu, usługi produkcji audycji i filmów reklamowych dla radia, telewizji, filmu, internetu, usługi w zakresie dystrybucji i doręczania prospektów i próbek reklamowych, organizacji pokazów i wystaw, usługi badania opinii publicznej, badania rynku mediów i reklamy, sprzedaż towarów powszechnego użytku, odzieży, obuwia, wyrobów papierniczych, kosmetyków, chemii gospodarczej, książek, czasopism, gazet, sprzętów gospodarstwa domowego, mebli, wyposażenia wnętrz poprzez zgrupowanie na rzecz osób trzecich różnych towarów pozwalające nabywcy wygodnie oglądać i kupować te towary w sklepie wielobranżowym i hurtowni wielobranżowej, prowadzenie sklepu internetowego polegające na zgrupowaniu na rzecz osób trzecich różnych towarów pozwalające nabywcy wygodnie oglądać i kupować te towary za pośrednictwem sieci teleinformatycznej, internetu, **36** zbiórka funduszy na cele dobroczynne, zbiórki pieniędzy, zarządzanie fundacją, **38** usługi agencji informacyjnej: zbieranie i roz-

popowszechnianie informacji, usługi rozpowszechniania programów telewizyjnych, reportaży, filmów dokumentalnych i fabularnych, teleturniejów, widowisk rozrywkowych i sportowych, konkursów, programów informacyjnych, usługi: emisji telewizyjnej i radiowej, obsługi przekazu dźwięku i obrazu, obsługi przekazu cyfrowego, organizowania systemów transmisyjnych dźwięku, obrazu i sygnału cyfrowego, rozpowszechniania programów i informacji za pośrednictwem sieci informatycznych-internetu, sieci teleinformatycznych i przekazu satelitarnego, organizacja audycji z interaktywnym udziałem widzów, **41** usługi rozrywki i nauczania: organizacja rozrywkowych widowisk telewizyjnych, audycji radiowych, produkcja filmów dokumentalnych, reportaży, programów telewizyjnych, organizacji teleturniejów i konkursów, organizacji i prowadzenia teleturniejów i konkursów z interaktywnym udziałem widzów i słuchaczy w czasie realnym, organizacji nauczania, nauczanie korespondencyjne zgodnie z zapotrzebowaniem uczestników, usługi wynajmowania studia nagraniowego, filmowego, organizacji i produkcji nagrań filmowych, dźwiękowych, usługi organizacji imprez artystycznych, estradowych, sportowych, rekreacyjnych, usługi obsługi technicznej i menedżerskiej produkcji telewizyjnej i filmowej, usługi wynajmu dekoracji, kostiumów i rekwizytów oraz pomieszczeń do celów rozrywkowych, sprzętu telewizyjnego, radiowego, filmowego, kinematograficznego, usługi wydawnicze: publikowanie książek i innych materiałów drukowanych, udostępnianie tych publikacji za pośrednictwem internetu, organizowanie konkursów piękności, zabaw, zawodów sportowych, prowadzenie parków rozrywki, organizacja imprez charytatywnych, **42** usługi administrowania prawami własności intelektualnej, udzielania licencji i pośrednictwa w obrocie prawami własności intelektualnej, opracowywanie i wdrażanie programów komputerowych, oprogramowanie komputerowe, badania w dziedzinie usług medialnych, prognozy pogody.

(111) **198344** (220) 2006 02 17 (210) 306305
 (151) 2007 11 28 (441) 2006 05 29
 (732) Weichert Investments Spółka z o.o., Warszawa, PL.
 (540) TV W Górę Serca

(510), (511) **03** środki myjące, czyszczące, piorące i wybielające, kosmetyki, wyroby perfumeryjne, środki do pielęgnacji włosów, środki do czyszczenia zębów, **09** urządzenia i przyrządy do nagrywania, transmisji i reprodukcji dźwięku, obrazu, programy telewizyjne, filmy, audycje radiowe utrwalone w formie zapisanej taśmy filmowej, taśmy video, taśmy magnetycznej, dysków optycznych w wersji przystosowanej do odtwarzania w komputerach multimedialnych, zapisane nośniki obrazu, dźwięku i informacji, automaty sprzedające i mechanizmy do urządzeń uruchamianych przez wrzucenie monety lub żetonu, maszyny liczące, sprzęt przetwarzający dane, komputery, gry komputerowe, **16** papier, karton i wyroby z tych materiałów nie ujęte w innych klasach, druki akcydensowe, kalendarze, foldery, prospekty afisze, plakaty, fotografie, nalepki, publikacje drukowane, czasopisma, książki, broszury, materiały piśmienne, papeteria, torby do pakowania z papieru i tworzyw sztucznych materiały szkoleniowe i instruktażowe (z wyjątkiem aparatów), **25** odzież, odzież sportowa, obuwie, nakrycia głowy, **28** gry, zabawki i sprzęt sportowy ujęte w tej klasie, gry elektroniczne inne niż komputerowe, ozdoby choinkowe, karty do gry, **35** usługi w zakresie reklamy: organizacja i prowadzenie kampanii reklamowych, wynajem i sprzedaż miejsca i czasu na cele reklamowe w środkach masowego przekazu, usługi produkcji audycji i filmów reklamowych dla radia, telewizji, filmu, internetu, usługi w zakresie dystrybucji i doręczania prospektów i próbek reklamowych, organizacji pokazów i wystaw, usługi badania opinii publicznej, badania rynku mediów i reklamy, sprzedaż towarów powszechnego użytku, odzieży, obuwia, wyrobów papierniczych, kosmetyków, chemii gospodarczej, książek, czasopism, gazet, sprzętów gospodarstwa domowego, mebli, wyposażenia wnętrz poprzez zgrupowanie na rzecz osób trzecich różnych towarów pozwalające nabywcy wygodnie oglądać i kupować te towary w sklepie wielobranżowym i hurtowni wielobranżowej, prowadzenie sklepu internetowego polegające na zgrupowaniu na rzecz osób trzecich różnych towarów pozwalające nabywcy wygodnie oglądać i kupować te towary za pośrednictwem sieci teleinformatycznej, internetu, **36** zbiórka funduszy na cele dobroczynne, zbiórki pieniędzy, zarządzanie fundacją, **38** usługi agencji informacyjnej: zbieranie i rozpowszechnianie informacji, usługi rozpowszechniania programów telewizyjnych, reportaży, filmów dokumentalnych i fabularnych,

teleturniejów, widowisk rozrywkowych i sportowych, konkursów, programów informacyjnych, usługi: emisji telewizyjnej i radiowej, obsługi przekazu dźwięku i obrazu, obsługi przekazu cyfrowego, organizowania systemów transmisyjnych dźwięku, obrazu i sygnału cyfrowego, rozpowszechniania programów i informacji za pośrednictwem sieci informatycznych-internetu, sieci teleinformatycznych i przekazu satelitarnego, organizacja audycji z interaktywnym udziałem widzów, **41** usługi rozrywki i nauczania: organizacja rozrywkowych widowisk telewizyjnych, audycji radiowych, produkcja filmów dokumentalnych, reportaży, programów telewizyjnych, organizacji teleturniejów i konkursów, organizacji i prowadzenia teleturniejów i konkursów z interaktywnym udziałem widzów i słuchaczy w czasie realnym, organizacji nauczania, nauczanie korespondencyjne zgodnie z zapotrzebowaniem uczestników, usługi wynajmowania studia nagraniowego, filmowego, organizacji i produkcji nagrań filmowych, dźwiękowych, usługi organizacji imprez artystycznych, estradowych, sportowych, rekreacyjnych, usługi obsługi technicznej i menedżerskiej produkcji telewizyjnej i filmowej, usługi wynajmu dekoracji, kostiumów i rekwizytów oraz pomieszczeń do celów rozrywkowych, sprzętu telewizyjnego, radiowego, filmowego, kinematograficznego, usługi wydawnicze: publikowanie książek i innych materiałów drukowanych, udostępnianie tych publikacji za pośrednictwem internetu, organizowanie konkursów piękności, zabaw, zawodów sportowych, prowadzenie parków rozrywki, organizacja imprez charytatywnych, **42** usługi administrowania prawami własności intelektualnej, udzielania licencji i pośrednictwa w obrocie prawami własności intelektualnej, opracowywanie i wdrażanie programów komputerowych, oprogramowanie komputerowe, badania w dziedzinie usług medialnych, prognozy pogody.

(111) **198345** (220) 2006 02 17 (210) 306306
 (151) 2007 11 28 (441) 2006 05 29
 (732) ADREM SOFTWARE Spółka z ograniczoną odpowiedzialnością, Kraków, PL.
 (540)



Kolor znaku: żółty i odcienie, biały, szary i odcienie
 (531) 26.4.1, 27.5.1, 29.1.2, 29.1.6

(510), (511) **09** programy komputerowe, magnetyczne i optyczne nośniki danych, **35** prowadzenie sklepu, hurtowni oraz sklepu internetowego ze sprzętem i oprogramowaniem komputerowego, eksport i import sprzętu i oprogramowania komputerowego, **42** instalowanie, konserwacja i naprawy sprzętu i oprogramowania komputerowego, usługi w zakresie programowania i projektowania systemów komputerowych, powielania oprogramowania komputerowego, wypożyczania komputerów, aktualizacja oprogramowania i odzyskiwanie baz danych.

(111) **198346** (220) 2006 02 17 (210) 306307
 (151) 2007 12 11 (441) 2006 05 29
 (732) Axel Springer Polska Spółka z o.o., Warszawa, PL.
 (540)



Kolor znaku: niebieski, czarny, biały

(531) 4.3.5, 26.4.2, 27.5.1, 29.1.4, 29.1.6, 29.1.8

(510), (511) **09** nośniki elektroniczne, **16** książki, dzienniki, czasopisma, **41** organizowanie imprez rozrywkowych, kulturalnych, sportowych, festynów i konkursów.

(111) **198347** (220) 2006 02 17 (210) 306308
 (151) 2007 12 11 (441) 2006 05 29
 (732) Axel Springer Polska Spółka z o.o., Warszawa, PL.
 (540)



Kolor znaku: niebieski, czarny, biały
 (531) 4.3.5, 26.4.2, 27.5.1, 29.1.4, 29.1.6, 29.1.8
 (510), (511) **09** nośniki elektroniczne, **16** książki, dzienniki, czasopi-
 sma, **41** organizowanie imprez rozrywkowych, kulturalnych, sporto-
 wych, festynów i konkursów.

(111) **198348** (220) 2006 02 20 (210) 306358
 (151) 2007 11 28 (441) 2006 05 29
 (732) Kancelaria Radcy Prawnego M.A. Bieńkowski, Warszawa, PL.
 (540)



Kolor znaku: zielony, biały
 (531) 25.7.20, 26.1.1, 26.11.2, 29.1.3, 29.1.6
 (510), (511) **35** doradztwo specjalistyczne w sprawach działalno-
 ści gospodarczej, doradztwo w sprawach zarządzania personelem,
 doradztwo w zakresie organizowania i prowadzenia działalności
 gospodarczej, pomoc w zarządzaniu działalnością gospodarczą,
 usługi doradcze w zarządzaniu działalnością gospodarczą, eksper-
 tyzy w zakresie działalności gospodarczej, pomoc przy zarządzaniu
 przedsiębiorstwami przemysłowymi i handlowymi, pomoc w pro-
 wadzeniu działalności gospodarczej, pomoc w zakresie zarządza-
 nia, profesjonalne doradztwo w zakresie działalności gospodarczej,
41 publikowanie książek, organizowanie i prowadzenie seminariów,
 doradztwo zawodowe (porady w zakresie edukacji lub kształcenia),
 edukacja, **42** usługi arbitrażowe, zarządzanie prawami autorskimi,
 badania prawne, doradztwo w zakresie własności intelektualnej, li-
 cencjonowanie własności intelektualnej.

(111) **198349** (220) 2006 02 20 (210) 306362
 (151) 2007 10 16 (441) 2006 05 29
 (732) DISNEY ENTERPRISES, INC., Burbank, US.
 (540) WILL TURNER
 (510), (511) **28** gry i zabawki, artykuły gimnastyczne i sportowe nie
 ujęte w innych klasach, ozdoby choinkowe.

(111) **198350** (220) 2006 02 20 (210) 306363
 (151) 2007 10 16 (441) 2006 05 29
 (732) DISNEY ENTERPRISES, INC., Burbank, US.
 (540) ELIZABETH SWANN
 (510), (511) **28** gry i zabawki, artykuły gimnastyczne i sportowe nie
 ujęte w innych klasach, ozdoby choinkowe.

(111) **198351** (220) 2006 02 20 (210) 306364
 (151) 2007 10 16 (441) 2006 05 29
 (732) DISNEY ENTERPRISES, INC., Burbank, US.
 (540) JACK SPARROW
 (510), (511) **03** środki wybielające i inne substancje stosowane
 w praniu, środki do czyszczenia, polerowania, szorowania i ścierania,
 mydła, środki perfumeryjne, olejki eteryczne, kosmetyki, płyny do
 pielęgnacji włosów, preparaty do czyszczenia zębów, **09** urządze-
 nia i przyrządy naukowe, nawigacyjne, geodezyjne, fotograficzne,
 kinematograficzne, optyczne, wagowe, pomiarowe, sygnalizacyj-
 ne, kontrolne (inspekcyjne), ratownicze i do nauczania, urządzenia
 i przyrządy do przewodzenia, przelączania, transformowania, aku-
 mulowania, regulowania lub kontrolowania elektryczności, urządze-
 nia do nagrywania, transmisji lub odtwarzania dźwięku lub obrazu,
 magnetyczne nośniki danych, dyski z nagraniami, automaty sprze-
 dające i mechanizmy do urządzeń uruchamianych przez wrzucenie

monety, kasy rejestrujące, maszyny liczące, sprzęt przetwarzający
 dane i komputery, urządzenia do gaszenia ognia, **14** metale szla-
 chetne i ich stopy, wyroby z metali szlachetnych lub pokrywane nimi
 nie ujęte w innych klasach, wyroby jubilerskie, kamienie szlachetne,
 przyrządy zegarmistrzowskie i chronometryczne, **16** papier, tektura
 i wyroby z tych materiałów nie ujęte w innych klasach, druki, materia-
 ły introligatorskie, fotografie, materiały piśmienne, kleje do materia-
 łów piśmiennych lub do celów domowych, materiały przeznaczone
 dla artystów, pędzle malarskie, maszyny do pisania i sprzęt biurowy
 (z wyjątkiem mebli), materiały szkoleniowe i instruktażowe (z wyją-
 tkiem aparatów), materiały z tworzyw sztucznych do pakowania (nie
 ujęte w innych klasach), czcionki drukarskie, matryce, **18** skóra i imi-
 tacje skóry, wyroby z tych materiałów nie ujęte w innych klasach, skó-
 ry zwierzęce, skóry surowe, kufry i torby podróżne, parasole zwykłe
 i przeciwsłoneczne, laski, bicze, uprząże i wyroby rymarskie, **20** me-
 ble, lustra, ramy do obrazów, wyroby (nie ujęte w innych klasach)
 z drewna, korka, trzciny, wikliny, rogu, kości, kości słoniowej, fiszbinu,
 muszli, bursztynu, macicy perłowej, sepiolitu i imitacji tych wszyst-
 kich materiałów lub z tworzyw sztucznych, **21** przybory kuchenne
 i gospodarstwa domowego nie ujęte w innych klasach oraz pojemni-
 ki (nie z metali szlachetnych i nie pokrywane nimi) nie ujęte w innych
 klasach, grzebienie i gąbki, pędzle (z wyjątkiem pędzli malarskich),
 materiały do wytwarzania pędzli, sprzęt do czyszczenia, wiórki sta-
 łowe, nie przerobione lub półprzetworzone szkło (z wyjątkiem szkła
 stosowanego w budownictwie), wyroby szklane, porcelanowe i cera-
 miczne nie ujęte w innych klasach, **24** tkaniny i wyroby włókiennicze
 nie ujęte w innych klasach, narzuty na łóżka i obrusy, **25** odzież, obu-
 wie, nakrycia głowy, **28** gry i zabawki, artykuły gimnastyczne i spor-
 towe nie ujęte w innych klasach, ozdoby choinkowe, **29** mięso, ryby,
 drób i dziczyzna, ekstrakty mięsne, owoce i warzywa konserwowane,
 suszone i gotowane, galaretki, dżemy, kompoty, jaja, mleko i wyro-
 by z mleka, jadalne oleje i tłuszcze, **30** kawa, herbata, kakao, cukier,
 ryż, tapioka, sago, namiastki kawy, mąka i produkty zbożowe, chleb,
 wyroby cukiernicze i słodczyce, lody, miód, melasa, drożdże, proszek
 do pieczenia, sól, musztarda, ocet, sosy (przyprawy), przyprawy, lód,
32 piwo, wody mineralne i gazowane oraz inne napoje bezalkoho-
 lowe, napoje owocowe i soki owocowe, syropy i inne preparaty do
 produkcji napojów.

(111) **198352** (220) 2006 02 20 (210) 306378
 (151) 2007 10 01 (441) 2006 05 29
 (732) KALISZANKA Spółka z o.o., Kalisz, PL.
 (540) NIE DO WYGRZYBIENIA!

(510), (511) **30** wyroby cukiernicze, wyroby piekarnicze, słodczyce,
 wafle, wafelki, batony, czekolady, cukierki, czekoladki, żelki, groszki
 (cukiernictwo), drażetki (cukiernictwo), gumy do żucia, galaretki (cu-
 kiernictwo), ciastka, lody.

(111) **198353** (220) 2006 02 21 (210) 306396
 (151) 2007 10 01 (441) 2006 05 29
 (732) „SIMPLE WAY” Spółka z ograniczoną odpowiedzialnością,
 Warszawa, PL.
 (540)



Kolor znaku: żółty, czarny
 (531) 7.11.10, 26.4.2, 27.5.1, 29.1.12
 (510), (511) **37** usługi pomocy drogowej-naprawy, **39** usługi trans-
 portowe przewozu towarów i ładunków w obrocie krajowym i mię-
 dzynarodowym, środkami transportu lądowego ciężarowego, usługi
 spedycyjne, usługi pośrednictwa w transporcie towarów, ładunków
 i osób, usługi załadunku towarów i ładunków na środki transporto-
 we, usługi rozładunku towarów i ładunków ze środków transporto-
 wych, usługi transportu tranzytowego, usługi składowania towarów
 i ładunków, usługi magazynowania, usługi kurierskie w transporcie
 towarów i ładunków, usługi transportu pojazdów samochodowych
 i innych środków transportu, usługi nawigacji transportowej, usługi
 holowania środków transportowych, usługi przewozu bagaży osób

podróżujących różnymi środkami lokomocji, usługi wynajmu magazynów, usługi informacji o transporcie, usługi wynajmu miejsc parkingowych.

(111) **198354** (220) 2006 02 21 (210) 306398
 (151) 2007 10 01 (441) 2006 05 29
 (732) MAXEUROPA Robert Stelmaszyk, Luboń, PL.
 (540)



Kolor znaku: czerwony

(531) 26.11.1, 27.7.1, 29.1.1

(510), (511) **35** zarządzanie w działalności handlowej, pomoc w zarządzaniu i administrowaniu działalnością gospodarczą lub handlową przedsiębiorstw przemysłowych lub handlowych, selekcjonowanie różnych produktów tak, by umożliwić konsumentom obejrzenie i dokonanie zakupu w dobrych warunkach, prowadzenie agencji: importowo-eksportowych, informacji handlowej, reklamowych, pozyskiwanie i systematyzacja danych do komputerowych baz danych, komputerowe zarządzanie zbiorami informatycznymi, wyszukiwanie informacji dla osób trzecich, reklamy, wycena działalności handlowej, prowadzenie hurtowni i sklepów firmowych, działającymi także w elektronicznym systemie on-line, z następującymi towarami: samochodami, maszynami, aparatami, urządzeniami i paliwami, **36** prowadzenie agencji: celnych, kredytowych, leasingowych i ubezpieczeniowych, mieszkaniowych i pośrednictwa w obrocie nieruchomościami, doradztwo w sprawach finansowych, ubezpieczeniowych i giełdowych, dzierżawa majątku nieruchomego, inwestycje kapitałowe, operacje bankowe, operacje i transakcje finansowe, operacje walutowe, transfer elektroniczny kapitału, usługi w sprawach finansowych lub monetarnych, usługi w zakresie umów ubezpieczeniowych, usługi bankowe z dostępem przez Internet, usługi leasingu operacyjnego i finansowanego, którego przedmiotami są wszystkie środki trwałe, m.in. samochody osobowe, ciężarowe, ciągniki siodłowe, sprzęt budowlany, maszyny i urządzenia oraz komputery, **42** usługi i badania naukowo-techniczne, projektowanie i usługi inżynierskie, projektowanie i rozwój sprzętu komputerowego, projektowanie, rozwój i konserwacja komputerowego oprogramowania, doradztwo w zakresie sprzętu komputerowego, ekspertyzy inżynierskie, poszukiwania ropy naftowej, tworzenie i utrzymywanie stron internetowych, zarządzanie handlowymi portalami internetowymi.

(111) **198355** (220) 2006 02 21 (210) 306399
 (151) 2007 10 01 (441) 2006 05 29
 (732) MAXEUROPA Robert Stelmaszyk, Luboń, PL.
 (540)



Kolor znaku: czerwony, niebieski, złoty

(531) 1.1.5, 1.11.8, 27.5.1, 29.1.13

(510), (511) **35** zarządzanie w działalności handlowej, pomoc w zarządzaniu i administrowaniu działalnością gospodarczą lub handlową przedsiębiorstw przemysłowych lub handlowych, selekcjonowanie różnych produktów tak, by umożliwić konsumentom obejrzenie i dokonanie zakupu w dobrych warunkach, prowadzenie agencji: importowo-eksportowych, informacji handlowej, reklamowych, pozyskiwanie i systematyzacja danych do komputerowych baz danych, komputerowe zarządzanie zbiorami informatycznymi, wyszukiwanie informacji dla osób trzecich, reklamy, wycena działalności handlowej, prowadzenie hurtowni i sklepów firmowych, działającymi także w elektronicznym systemie on-line, z następującymi towarami: samochodami, maszynami, aparatami, urządzeniami i paliwami, **36** prowadzenie agencji: celnych, kredytowych, leasingowych i ubezpieczeniowych, mieszkaniowych i pośrednictwa w obrocie nierucho-

mościami, doradztwo w sprawach finansowych, ubezpieczeniowych i giełdowych, dzierżawa majątku nieruchomego, inwestycje kapitałowe, operacje bankowe, operacje i transakcje finansowe, operacje walutowe, transfer elektroniczny kapitału, usługi w sprawach finansowych lub monetarnych, usługi w zakresie umów ubezpieczeniowych, usługi bankowe z dostępem przez Internet, usługi leasingu operacyjnego i finansowanego, którego przedmiotami są wszystkie środki trwałe, m.in. samochody osobowe, ciężarowe, ciągniki siodłowe, sprzęt budowlany, maszyny i urządzenia oraz komputery, **42** usługi i badania naukowo-techniczne, projektowanie i usługi inżynierskie, projektowanie i rozwój sprzętu komputerowego, projektowanie, rozwój i konserwacja komputerowego oprogramowania, doradztwo w zakresie sprzętu komputerowego, ekspertyzy inżynierskie, poszukiwania ropy naftowej, tworzenie i utrzymywanie stron internetowych, zarządzanie handlowymi portalami internetowymi.

(111) **198356** (220) 2006 02 21 (210) 306401
 (151) 2007 10 01 (441) 2006 05 29
 (732) STYK-Studio Poligraficzne Jarosław Gołębiowski, Warszawa, PL.
 (540)



Kolor znaku: niebieski, granatowy

(531) 20.1.3, 27.5.1, 29.1.4

(510), (511) **16** afisze, plakaty, broszury, reprodukcje graficzne, druki i odbitki graficzne, kalendarze, **35** agencje reklamowe, uaktualnianie materiałów reklamowych, fotokopowanie, obróbka tekstów, **40** druk sitowy, drukowanie litograficzne, offsetowe, drukowanie rysunków, introligatorstwo, laminowanie, oprawianie dzieł sztuki, kopiowanie zdjęć, **42** usługi grafików, projektowanie opakowań, tworzenie i utrzymywanie stron internetowych dla osób trzecich.

(111) **198357** (220) 2006 02 23 (210) 306546
 (151) 2007 11 19 (441) 2006 05 29
 (732) GAZSTAL S.A., Zielona Góra, PL.
 (540)



Kolor znaku: biały, granatowy

(531) 26.1.1, 26.2.7, 27.5.1, 29.1.12

(510), (511) **06** rury stalowe okładzinowe, wydobywcze i przewodowe dla przemysłu naftowego i gazowego, wyroby stalowe, takie jak: blachy, kształtowniki, pręty, płaskowniki.

(111) **198358** (220) 2006 02 23 (210) 306572
 (151) 2007 11 07 (441) 2006 05 29
 (732) Zakłady Farmaceutyczne „POLPHARMA” Spółka Akcyjna, Starogard Gdański, PL.

(540) Pyralginum-masz prawo do zemsty na ból

(510), (511) **05** produkty farmaceutyczne, **35** usługi agencji reklamowych z wykorzystaniem wszystkich metod słownych, dźwiękowych, audiowizualnych i multimedialnych, organizacja wystaw i targów handlowych i/lub reklamowych, pośrednictwo w zawieraniu transakcji handlowych.

(111) **198359** (220) 2006 02 24 (210) 306580
 (151) 2007 11 07 (441) 2006 05 29
 (732) COBRA POLSKA Spółka z o.o., Katowice, PL.

(540)



Kolor znaku: czerwony, granatowy, biały

(531) 26.11.3, 27.5.1, 29.1.13

(510), (511) **06** złącza metalowe do taśm przenośnikowych.(111) **198360** (220) 2006 02 24 (210) 306591

(151) 2007 10 26 (441) 2006 05 29

(732) Firma Handlowo-Usługowa „MIJAR” Katarzyna Michalska, Tarnowskie Góry, PL.

(540)



Kolor znaku: granatowy, niebieski, biały

(531) 26.11.3, 27.5.1, 29.1.4

(510), (511) **35** prowadzenie punktu sprzedaży detalicznej i/lub hurtowej poza siecią sklepową, prowadzenie sklepu internetowego w zakresie urządzeń do uzdatniania wody oraz soli pastylkowanej do urządzeń uzdatniających wodę, **37** instalowanie filtrów wodnych, wykonywanie instalacji centralnego ogrzewania, wykonywanie instalacji wentylacyjnych, wykonywanie instalacji wodno-kanalizacyjnych, wykonywanie instalacji gazowych.(111) **198361** (220) 2006 02 24 (210) 306594

(151) 2007 10 26 (441) 2006 05 29

(732) SCH KONSULTING Sławomir Chrzczonowicz, Warszawa, PL.

(540)



Kolor znaku: bordowy, czarny

(531) 11.7.1, 26.11.1, 27.5.1, 29.1.12

(510), (511) **35** reklama firm na stronie internetowej, zaopatrzenie osób trzecich (zakupy produktów dla innych), **39** organizowanie podróży, **41** nauczanie, kształcenie, rozrywka, działalność kulturalna, **43** przygotowanie dań (żywność i napoje) na zamówienie oraz ich dostawa.(111) **198362** (220) 2006 02 24 (210) 306598

(151) 2007 12 03 (441) 2006 05 29

(732) Maspex Wadowice Sp. zo.o., Wadowice, PL.

(540)



Kolor znaku: czerwony, biały, jasnozielony, ciemnozielony

(531) 27.7.1, 29.1.14

(510), (511) **05** środki farmaceutyczne, produkty farmaceutyczne, witaminy, preparaty witaminowe, wyciągi do celów leczniczych, zioła lecznicze, środki uspokajające, napoje dietetyczne do celów medycznych, tabletki musujące wzbogacone w witaminy i minerały, napoje lecznicze, dietetyczne środki spożywcze do celów medyc-

nych, żywność dietetyczna do celów medycznych, **29** koncentraty spożywcze do sporządzania przetworów z warzyw i owoców, przecier pomidorowy, pulpa owocowa, marmolady, przetwory z warzyw i owoców, konfitury, dżemy, produkty mleczne, mleko,) śmietana, śmietanka do kawy i herbaty, jogurty, jogurty z owocami, napoje mleczne, galaretki jadalne, desery mleczne, mleko smakowe, produkty mleczne z owocami, napoje mleczne z miąższem z owoców, napoje mleczne z sokami owocowymi, mrożone mieszanki owocowe, mrożone owoce, sałatki owocowe, napoje na bazie mleka, napoje z mleka sojowego lub z przewagą mleka sojowego, produkty z mleka sojowego, mleko sojowe, sery, desery w postaci kremów, kremy na bazie masła, sałatki owocowe, sałatki warzywne, owoce kandyzowane, kompoty, miąższ owocowy, lukrowane owoce, maślanka, kefir, napoje serwatkowe, masła smakowe, chipsy ziemniaczane, chrupki owocowe, orzechy preparowane, przecier pomidorowy, przecier jabłkowy, warzywa gotowane, konserwowane, puszkowane, suszone i mrożone, owoce gotowane, konserwowane, puszkowane, suszone i mrożone, owoce konserwowane w alkoholu, zupy, składniki do sporządzania zup, przetwory do zup jarzynowych, **30** kawa, herbata, kakao, czekolada, napoje na bazie kawy, napoje na bazie herbaty, napoje na bazie kakao, napoje na bazie czekolady, napój kakaowy instant, napój czekoladowy instant, napoje czekoladowe z mlekiem, napoje kakaowe z mlekiem, herbata mrożona, napoje typu cappuccino, miód, polewy owocowe, bezmleczne środki do zabielenia kawy, herbaty, zup oraz sosów, muesli owocowe, wyroby zbożowe, batony zbożowe, jogurty mrożone, jogurty mrożone z owocami, kremy owocowe w postaci dodatków do deserów, lody spożywcze w proszku, lody spożywcze, lody spożywcze z owocami, wyroby cukiernicze, wyroby cukiernicze z owocami, cukierki owocowe, słodycze z owocami, słodycze, cukierki, batony, chleb, preparaty zbożowe, płatki zbożowe, płatki kukurydziane, pieczywo chrupkie, makarony, galaretki owocowe jako słodycze, kasze spożywcze, mąka kukurydziana, mąka pszenna, przyprawy, muesli, ryż, puddingi, ciasto, paluszki, guma do żucia, wyroby spożywcze na bazie kakao, sosy do sałatek, słodziki naturalne, sosy do polewania deserów, esencje do żywności z dodatkiem witamin, nadzienie cukiernicze w postaci kremu, sosu lub galaretki, polewy jako polewy cukiernicze, polewy aromatyzowane, dodatki do deserów nie zawarte w innych klasach w postaci posypek oraz środków żelujących, sosy owocowe, sosy czekoladowe, kremy jako wyroby cukiernicze, sosy aromatyzowane, sorbety w rozumieniu lodów, **32** napoje bezalkoholowe, soki owocowe, soki owocowo-warzywne, soki warzywne, napoje owocowe, napoje owocowo-warzywne, napoje warzywne, napoje instant, napoje z soków, nektary owocowe, syropy owocowe, syropy do produkcji napojów, esencje do produkcji napojów, wody mineralne gazowane, wody mineralne niegazowane, napoje gazowane, napoje musujące, soki przecierowe, sok pomidorowy, pastylki do produkcji napojów, proszek do wytwarzania napojów, napoje z soków owocowych, ekstrakty owocowe bezalkoholowe, soki z witaminami, napoje wzbogacone witaminami, napoje izotoniczne, napój pomidorowy, soki marchwiowe, soki owocowe wzbogacone błonnikami, soki warzywne wzbogacone błonnikami, soki na bazie marchwi, napoje na bazie marchwi, aperitify bezalkoholowe, koktajle bezalkoholowe, lemoniada, soki z miąższem z owoców, soki z kawałkami owoców, nektary z kawałkami owoców, nektary z miąższem z owoców.

(111) **198363** (220) 2006 02 24 (210) 306622

(151) 2007 11 05 (441) 2006 05 29

(732) „MTM” WYTWÓRNIA ARTYKUŁÓW Z TWORZYW SZTUCZNYCH Tadeusz Szczepański, Warszawa, PL.

(540)



Kolor znaku: biały, czerwony, czarny

(531) 26.2.5, 27.5.1, 29.1.13

(510), (511) **08** skrobaczki do szyb, w tym samochodowych, **20** kosze i koszyki niemetalowe, lusterka, haczyki i wieszaki-w tym do ubrań-niemetalowe, skrzynki i pojemniki do pakowania z tworzyw sztucz-

nych, zamknięcia do pojemników z tworzyw sztucznych, **21** wiadra, otwieracze do butelek, grzebień i etui do grzebieni, kieliszki do jaj, klamerki do bielizny, koszyki i kosze do użytku domowego, łyżki do butów, miski, pojemniki do żywności, prawidła do obuwia, przybory do użytku domowego z tworzyw sztucznych, **22** sznurki i linki, zwłaszcza do bielizny, **35** zgromadzenie i sprzedaż towarów w hurtowni i w sklepie w zakresie artykułów gospodarstwa domowego oraz innych wykonanych z tworzyw sztucznych, umożliwiające swobodne oglądanie i zakup przez klientów.

(111) **198364** (220) 2006 02 27 (210) 306653
 (151) 2007 11 27 (441) 2006 06 12
 (732) Firma Cukiernicza „SOLIDARNOŚĆ-rok założenia 1952”
 Spółka z ograniczoną odpowiedzialnością, Lublin, PL.
 (540)



Kolor znaku: złoty
 (531) 2.9.1, 26.11.3, 27.5.1, 29.1.2
 (510), (511) **30** wyroby cukiernicze, słodczyce, wyroby czekoladowe, galanteria czekoladowa, czekoladki nadziewane, lody.

(111) **198365** (220) 2006 02 27 (210) 306657
 (151) 2007 11 27 (441) 2006 06 12
 (732) Firma Cukiernicza „SOLIDARNOŚĆ-rok założenia 1952”
 Spółka z ograniczoną odpowiedzialnością, Lublin, PL.
 (540)



(531) 2.9.1, 5.5.1, 25.1.15, 26.11.3, 27.5.1
 (510), (511) **30** wyroby cukiernicze, słodczyce, wyroby czekoladowe, galanteria czekoladowa, czekoladki nadziewane, lody.

(111) **198366** (220) 2006 02 27 (210) 306667
 (151) 2007 12 19 (441) 2006 06 12
 (732) max24 Jacek Maryasz, Modrzyca, PL.
 (540)



Kolor znaku: żółty, pomarańczowy, czerwony
 (531) 26.4.1, 27.5.1, 27.7.1, 29.1.1
 (510), (511) **35** agencja importowo-eksportowa, agencja reklamowa, aukcje publiczne, badania rynku, doradztwo w zakresie pro-

wadzenia działalności gospodarczej, dystrybucja materiałów reklamowych, informacja o działalności gospodarczej, komputerowe zarządzanie plikami, ogłoszenia reklamowe, organizowanie wystaw w celach handlowych lub reklamowych, pomoc w prowadzeniu działalności gospodarczej, pokaz towarów, pomoc przy zarządzaniu przedsiębiorstwem handlowym, pozyskiwanie danych do komputerów baz danych, prezentacja produktów, promocja sprzedaży dla osób trzecich, reklamy, reklamy za pośrednictwem sieci komputerowych, rozpowszechnianie ogłoszeń reklamowych, sortowanie danych w bazach komputerowych, sprzedaż również licytacyjna, uaktualnianie materiałów reklamowych, wynajmowanie powierzchni reklamowych, wypożyczanie urządzeń i wyposażenia biurowego, wyszukiwanie informacji dla osób trzecich, **37** bieżnikowanie opon, czyszczenie pojazdów, mycie pojazdów, naprawa pojazdów, obsługa pojazdów, polerowanie pojazdów, regeneracja maszyn zużytych, regeneracja silników zużytych, stacji obsługi samochodów, wulkanizacja opon, **38** łączność poprzez terminale, ogłoszenia elektroniczne, poczta elektroniczna, połączenia ze światową siecią komputerową za pośrednictwem telekomunikacji przesyłanie informacji tekstowej i obrazowej, **39** dostarczanie towarów, dostarczanie towarów zamówionych korespondencyjnie dystrybucja paczek, dystrybucja przesyłek, holowanie pojazdów, informacja o transporcie, magazynowanie, magazynowanie elektronicznych nośników danych lub dokumentów, pakowanie produktów, pakowanie towarów, przewóz ładunków samochodami ciężarowymi, rozładunek, spedycja, transport samochodowy, transport przedmiotów wartościowych, usługi kurierskie, usługi nawigacyjne, usługi tranzytowe.

(111) **198367** (220) 2006 02 27 (210) 306668
 (151) 2007 12 11 (441) 2006 06 12
 (732) max24 Jacek Maryasz, Modrzyca, PL.
 (540)



Kolor znaku: żółty, pomarańczowy, czerwony
 (531) 26.4.9, 27.5.1, 27.7.1, 29.1.13
 (510), (511) **35** agencja importowo-eksportowa, agencja reklamowa, aukcje publiczne, badania rynku, doradztwo w zakresie prowadzenia działalności gospodarczej, dystrybucja materiałów reklamowych, informacja o działalności gospodarczej, komputerowe zarządzanie plikami, ogłoszenia reklamowe, organizowanie wystaw w celach handlowych lub reklamowych, pomoc w prowadzeniu działalności gospodarczej, pokaz towarów, pomoc przy zarządzaniu przedsiębiorstwem handlowym, pozyskiwanie danych do komputerowych baz danych, prezentacja produktów, promocyjna sprzedaż dla osób trzecich, reklamy, reklamy za pośrednictwem sieci komputerowych, rozpowszechnianie ogłoszeń reklamowych, sortowanie danych w bazach komputerowych, sprzedaż również licytacyjna, uaktualnianie materiałów reklamowych, wynajmowanie powierzchni reklamowych, wypożyczanie urządzeń i wyposażenia biurowego, wyszukiwanie informacji dla osób trzecich, **36** agencje kredytowe, agencje ściągania wierzytelności, analizy finansowe, doradztwo w sprawach finansowych, doradztwo w sprawach ubezpieczeniowych, finansowanie pożyczek, kredytowanie, kredyty ratalne, pośrednictwo ubezpieczeniowe, pożyczki pod zastaw, spłaty ratalne, sponsorowanie finansowe, ubezpieczenia zdrowotne, wynajmowanie pomieszczeń biurowych, **37** asfaltownie, budowa magazynów, budowa pawilonów i sklepów targowych, budownictwo, instalowanie komputerów, instalowanie biurowych maszyn i urządzeń, izolowanie budynków, informacja budowlana, konserwacja biurowych maszyn i urządzeń, konserwacja komputerów, malowanie, montaż rusztowań, murywanie, nadzór budowlany, naprawa biurowych maszyn i urządzeń, naprawa komputerów, nitowanie, rozbiórka budynków, tapetowanie, układanie nawierzchni drogowych, uszczelnianie budynków, wynajem koparek, zabezpieczenie budynków przed wilgocią, **39** dostarczanie towarów, dostarczanie towarów zamówionych korespondencyjnie, dystrybucja paczek, dystrybucja przesyłek, informacja o transporcie, magazynowanie, pakowanie towarów, pakowanie produktów,

przewóz samochodami ciężarowymi, rozładunek, transport samochodowy, spedycja, usługi kurierskie, usługi nawigacyjne, 42 administrowanie stronami komputerowymi, aktualizowanie oprogramowania komputerowego, analiza systemów komputerowych, badania techniczne, doradztwo budowlane, doradztwo w sprawach sprzętu komputerowego, instalowanie oprogramowania komputerowego, komputerowe odzyskiwanie danych, konserwacja oprogramowania komputerowego, konserwacja danych lub dokumentów na formę elektroniczną, konwersja danych lub dokumentów na formę elektroniczną, konwersja danych przez programy komputerowe, licencjonowanie własności intelektualnej, planowanie urbanistyczne, pomiary geodezyjne, pomiary gruntu, prace badawczo-rozwojowe dla osób trzecich, programowanie komputerów; projektowanie budynków, projektowanie systemów komputerowych, tworzenie i utrzymywanie stron internetowych dla osób trzecich, usługi graficzne, wypożyczanie komputerów, wypożyczanie oprogramowania komputerowego.

(111) **198368** (220) 2006 03 01 (210) 306793
(151) 2007 12 03 (441) 2006 06 12
(732) MARTELA Sp. z o.o., Warszawa, PL.

(540) Recepta na zdrowe biuro

(510), (511) **16** publikacje, czasopisma jako periodyki, gazety, broszury, katalogi, **35** publikowanie tekstów reklamowych, reklama za pośrednictwem sieci komputerowej, rozpowszechnianie ogłoszeń reklamowych, wynajmowanie powierzchni na cele reklamowe, **38** przesyłanie informacji, przesyłanie informacji tekstowej i obrazowej z komputerów, **41** usługi informacji o edukacji, usługi organizowania i obsługi konferencji, usługi organizowania konkursów edukacyjnych i rozrywkowych, obsługa nieprzesyłalnych publikacji elektronicznych on-line, organizowanie i prowadzenie konferencji, organizowanie wystaw z dziedziny kultury lub edukacji, usługi publikowania tekstów inne niż reklamowe, wynajmowanie miejsc na umieszczanie ogłoszeń lub reklam, edukacja, usługi organizowania i obsługi kongresów, usługi pokazów kształcenie praktyczne, organizowanie i prowadzenie seminariów, organizowanie i prowadzenie sympozjów, organizowanie i prowadzenie zjazdów, publikacja on-line książek i periodyków, mikro-wydawnictw.

(111) **198369** (220) 2006 03 03 (210) 306919
(151) 2007 09 19 (441) 2006 06 12
(732) „Nowakowski Sklepy” Spółka z o.o., Nowy Dwór Mazowiecki, PL.
(540)



Kolor znaku: żółty

(531) 8.1.1, 26.11.2, 29.1.2

(510), (511) **29** mięso, ryby, drób, dziczyzna, ekstrakty mięsne, konserwowane, suszone i gotowane owoce i warzywa, galaretki, dżemy, kompoty, jaja, mleko, produkty mleczne, oleje i tłuszcze jadalne, **30** kawa, herbata, kakao, cukier, ryż, tapioka, sago, kawa nienaturalna, mąka i produkty zbożowe, chleb, wyroby cukiernicze i słodczyce, lody, miód, melasa (syropy), drożdże, proszek do pieczenia, sól, musztarda, ocet, sosy (przyprawy), lód, **31** produkty rolne, ogrodnicze, leśne oraz ziarna nie ujęte w innych klasach, żywe zwierzęta, świeże owoce i warzywa, nasiona, rośliny i kwiaty naturalne, karma dla zwierząt, sód, **35** selekcjonowanie i grupowanie z myślą o osobach trzecich różnych towarów w warunkach pozwalających nabywcom wygodnie je oglądać i kupować w sklepie z artykułami spożywczymi, usługi w zakresie agencji importowo-eksportowych i informacji handlowych, **39** usługi w zakresie transportu, **43** usługi zaopatrzenia w żywność i napoje.

(111) **198370** (220) 2006 03 03 (210) 306932
(151) 2007 09 19 (441) 2006 06 12
(732) ALTOM Centrum Hurtowe AGD Waldemar Żurowski, Gniezno, PL.

(540)



Kolor znaku: niebieski, biały

(531) 26.4.2, 27.5.1, 29.1.12

(510), (511) **21** przybory i pojemniki kuchenne dla gospodarstwa domowego wykonane ze szkła, porcelitu, porcelany, z kamionki, z tworzyw sztucznych, z drewna oraz ze stali nierdzewnej i emalowanej, wyroby ze szkła użytkowego, ozdobnego, kryształu, ceramiki i fajansu, serwisy obiadowe, serwisy do kawy, zastawy stołowe, naczynia stołowe, sztucce, kieliszki, szklanki, patery szklane, kufle do piwa, salaterki, miski, naczynia żaroodporne, karafki, dzbanki, przybory i przyrządy do mycia, zamiatania, szorowania, termosy, imbryki nieelektryczne, kubki, garnki, rondle, patelnie, formy, doniczki, ręczne urządzenia do mielenia, siekania i prasowania, deski do krojenia, podkładki pod naczynia, sitka, otwieracze.

(111) **198371** (220) 2006 03 03 (210) 306939
(151) 2007 12 18 (441) 2006 06 12
(732) VOTUM CENTRUM ODSZKODOWAŃ S.A., Wrocław, PL.
(540)



Kolor znaku: grafitowy

(531) 27.5.1, 29.1.11

(510), (511) **35** usługi w zakresie rachunkowości, księgowości i audytu, usługi w zakresie prowadzenia spraw podatkowych i doradztwa w tej dziedzinie, doradztwo w zakresie prowadzenia działalności gospodarczej i zarządzania, usługi przetwarzania danych w zakresie prowadzenia działalności gospodarczej i zarządzania w dziedzinie: ubezpieczeń i finansów, ryzyka związanego z prowadzeniem działalności gospodarczej, usługi konsultacyjne w zakresie prowadzenia działalności gospodarczej i zarządzania w dziedzinie ubezpieczeń, dostarczanie informacji w zakresie prowadzenia działalności gospodarczej i zarządzania, w tym informacji dostarczanych za pośrednictwem sieci telekomunikacyjnych, w systemie on-line, za pomocą Internetu i multimedialnej ogólnosiwiatowej sieci komputerowej WWW, usługi badania rynku, organizowania wystaw i targów handlowych, pomoc w zarządzaniu w zakresie działalności gospodarczej i handlowej przedsiębiorstw przemysłowych i handlowych, **36** usługi brokerskie w zakresie funduszy emerytalno-rentowych, usługi ubezpieczeniowe: bezpośrednie i pośrednie-reasekuracyjne, usługi ubezpieczeniowe: jednorazowe, powtarzające się oraz kombinowane, usługi ubezpieczeniowe w zakresie wypadków, chorób, casco pojazdów lądowych i szynowych, przedmiotów w transporcie, szkód spowodowanych żywiołami, szkód rzeczowych, odpowiedzialności cywilnej, kredytu oraz strat finansowych, ochrony prawnej, pośrednictwo w sprzedaży ubezpieczeń, inwestowania na rynku kapitałowym, rynku papierów wartościowych oraz na rynku nieruchomości, usługi w dziedzinie zawierania umów w zakresie ubezpieczeń i asekuracji oraz funduszy emerytalno-rentowych, usługi w zakresie rozpatrywania skarg i zaspakajania roszczeń wynikających z usług ubezpieczeniowych i finansowych, usługi pośrednictwa pomiędzy poszkodowanym a ubezpieczycielem, a w szczególności pośrednictwo w likwidacji szkód powypadkowych, pośrednictwo w uzyskiwaniu odszkodowań powypadkowych, wycena faktycznego rozmiaru odszkodowania, kontrola prawidłowości i terminowości ubezpieczyciela, usługi powiernicze, usługi finansowe, usługi zarządzania finansami, pomocy, doradztwa, konsultacji, informacji i badań w w/w dziedzinie, usługi maklerskie i zarządzania funduszami, usługi związane z zarządzaniem holdingami, inwestowanie kapitałowe w nowe spółki, przygotowywanie raportów finansowych i ubezpieczeniowych, usługi w zakresie zarządzania nieruchomościami oraz obrotu nieruchomościami, w tym zakup, sprzedaż i pośrednictwo oraz doradztwo w zakresie zakupu, sprzedaży, pośrednictwa i wycen mająt-

kowych nieruchomości, **41** organizowanie i prowadzenie pozaszkolnych form kształcenia.

(111) **198372** (220) 2006 03 06 (210) 306973

(151) 2007 12 11

(441) 2006 06 12

(732) MARTELA Spółka z ograniczoną odpowiedzialnością, Warszawa, PL.

(540) zdrowa firma

(510), (511) **16** publikacje, czasopisma (periodyki), gazety, broszury, katalogi, **35** publikowanie tekstów reklamowych, reklama za pośrednictwem sieci komputerowej, rozpowszechnianie ogłoszeń reklamowych, wynajmowanie powierzchni na cele reklamowe, **38** przesyłanie informacji, komputery (przesyłanie informacji tekstowej i obrazowej), **41** edukacja (informacje o-), konferencje (organizowanie i obsługa-), konkursy (organizowanie-) [edukacyjne i rozrywkowe], obsługa publikacji elektronicznych on-line [nieprzesyłalnych], organizowanie i prowadzenie konferencji, organizowanie wystaw z dziedziny kultury lub edukacji, teksty (publikowanie-) inne niż reklamowe, wynajmowanie miejsc na umieszczanie ogłoszeń lub reklam, edukacja, kongresy (organizowanie i obsługa-), kształcenie praktyczne (pokazy), organizowanie i prowadzenie seminariów, organizowanie i prowadzenie sympozjów, organizowanie i prowadzenie zjazdów, publikacja on-line książek i periodyków, mikro-wydawnictwa.

(111) **198373** (220) 2006 03 06 (210) 306985

(151) 2007 12 11

(441) 2006 06 12

(732) NAM-LIFT Spółka z o.o., Szczecin, PL.

(540)



Kolor znaku: niebieski

(531) 7.3.1, 27.5.1, 29.1.4

(510), (511) **35** zgrupowanie na rzecz osób trzecich różnych towarów w ofercie handlowej pozwalające nabywcy wygodnie je oglądać i kupować na zamówienie oraz w sklepach i hurtowniach zawierających artykuły medyczne i ortopedyczne, **37** usługi w zakresie dostawy, instalowania, konserwacji, serwisu i naprawy wind osobowych, towarowych oraz ruchomych schodów i podestów, usługi dotyczące instalowania konstrukcji metalowych, usługi wykonawstwa instalacji elektrycznych i sanitarnych budynków mieszkalnych, budynków użyteczności publicznej oraz hal przemysłowych, naprawa i konserwacja elektrycznej aparatury rozdzielczej i sterowniczej, wykonywanie robót ogólnobudowlanych, roboty budowlane w zakresie wznoszenia konstrukcji stalowych, montaż i demontaż rusztowań, **42** usługi w zakresie projektowania budowlanego, architektonicznego i technologicznego, badania i analizy techniczne dotyczące funkcjonowania dźwigów i wind, prace badawczo-rozwojowe w dziedzinie nauk technicznych dotyczące techniki dźwigowej.

(111) **198374** (220) 2006 03 06 (210) 306997

(151) 2007 09 11

(441) 2006 06 12

(732) CORE Arkadiusz Stanoszek, Chorzów, PL.

(540)



Kolor znaku: biały, bordowy

(531) 2.1.1, 27.5.1, 29.1.6, 29.1.7

(510), (511) **09** nagrane programy komputerowe, programy komputerowe ładowalne (software), programy gier komputerowych, nagrane sterujące programy komputerowe systemu operacyjnego (software), nagrane sterujące programy komputerowe, programy

gier komputerowych, programy komputerowe (software ładowalny), **35** pozyskiwanie danych do komputerowych baz danych, systematyzacja danych do komputerowych baz danych, wyszukiwanie informacji do plików komputerowych dla osób trzecich, sortowanie danych w bazach komputerowych, wyszukiwanie w komputerowych bazach danych, zarządzanie zbiorami informatycznymi, **42** administrowanie sieciowymi stronami komputerowymi, analizy systemów komputerowych, doradztwo w sprawach sprzętu komputerowego, instalacje oprogramowania komputerowego, doradztwo w zakresie sprzętu komputerowego, aktualizacja oprogramowania komputerowego, odzyskiwanie danych komputerowych, powielanie oprogramowania komputerowego, programowanie komputerów, projektowanie systemów komputerowych, konwersja danych przez programy komputerowe, konwersja danych lub dokumentów na formę elektroniczną, odzyskiwanie danych komputerowych, aktualizacja oprogramowania komputerowego, instalacja oprogramowania komputerowego, konserwacja oprogramowania komputerowego, powielanie oprogramowania komputerowego, projektowanie oprogramowania komputerowego, wypożyczanie oprogramowania komputerowego, projektowanie systemów komputerowych, analizy systemów komputerowych.

(111) **198375** (220) 2006 03 06 (210) 307012

(151) 2007 12 12

(441) 2006 06 12

(732) Wytwórnia Materiałów Spawalniczych „SPAWMET”

Spółka z o.o., Świętochłowice, PL.

(540) NORMAL

(510), (511) **09** elektrody do spawania.

(111) **198376** (220) 2006 03 06 (210) 307037

(151) 2007 12 12

(441) 2006 06 12

(732) UNILEVER N.V., Rotterdam, NL.

(540)



(531) 5.5.3

(510), (511) **03** mydła, preparaty czyszczące, wyroby perfumeryjne, olejki eteryczne, produkty do aromaterapii, nie do celów medycznych, preparaty do masażu, nie do celów medycznych, dezodoranty i antyperspiranty, preparaty do pielęgnacji włosów, niemedyczne preparaty toaletowe, preparaty do kąpieli i pod prysznic, preparaty do pielęgnacji skóry, olejki, kremy i lotiony do pielęgnacji skóry, preparaty do golenia, preparaty stosowane przed goleniem i po goleniu, preparaty do depilacji, preparaty do opalania i preparaty przeciw opalaniu, kosmetyki, preparaty do makijażu i preparaty do demakijażu, wazelina, preparaty do pielęgnacji ust, talk, wata, patyczki kosmetyczne, płatki kosmetyczne, chusteczki i bibułki do wycierania do celów kosmetycznych, wstępnie zwilżone lub nasączone płatki, chusteczki lub bibułki do wycierania stosowane do oczyszczania, maseczki upiększające, zestawy kosmetyków do pielęgnacji twarzy.

(111) **198377** (220) 2006 03 06 (210) 307052

(151) 2007 11 21

(441) 2006 06 12

(732) EKO-VIT Spółka z o.o., Łódź, PL.

(540) DRINI

(510), (511) **32** napoje bezalkoholowe, napoje energetyzujące.

(111) **198378** (220) 2006 03 07 (210) 307060

(151) 2007 11 21

(441) 2006 06 12

(732) „E.M.M. POLSKA” Spółka z o.o., Katowice, PL.

(540)



Kolor znaku: biały, czarny, czerwony

(531) 26.4.2, 27.5.1, 29.1.1, 29.1.6, 29.1.8

(510), (511) **02** lakiery, podkłady, żywice, grunty, szpachle, środki do konserwacji, wszystkie do stosowania w lakiernictwie samochodowym.

(111) **198379** (220) 2006 03 07 (210) 307063
 (151) 2007 12 12 (441) 2006 06 12
 (732) BHU PROMOTION Agnieszka Jędrzejewska, Wrocław, PL.
 (540)



Kolor znaku: niebieski, żółty

(531) 1.3.2, 2.1.1, 27.5.1, 29.1.2, 29.1.4
 (510), (511) **39** usługi biura turystycznego, z wyjątkiem rezerwacji hoteli i pensjonatów, usługi organizowania podróży i rezerwacji miejsc na podróż, **41** usługi w zakresie organizowania i prowadzenia kongresów, **43** usługi w zakresie zakwaterowania na obozach wakacyjnych.

(111) **198380** (220) 2006 03 07 (210) 307072
 (151) 2007 11 21 (441) 2006 06 12
 (732) VAN PUR Spółka Akcyjna, Warszawa, PL.
 (540) halne

(510), (511) **32** piwo, brzeczka piwna, środki klarująco-konserwujące do piwa, woda mineralna gazowana i niegazowana, soki owocowe.

(111) **198381** (220) 2006 03 07 (210) 307073
 (151) 2007 11 21 (441) 2006 06 12
 (732) Fabryka Farb i Lakierów „ŚNIEŻKA” Spółka Akcyjna, Lubzina, PL.
 (540)



Kolor znaku: biały, granatowy

(531) 3.1.14, 7.1.19, 27.5.1, 29.1.4, 29.1.6
 (510), (511) **17** ocieplenia elewacyjne budynków.

(111) **198382** (220) 2006 03 07 (210) 307094
 (151) 2007 12 12 (441) 2006 06 12
 (732) Imperial Chemical Industries PLC, Londyn, GB.
 (540) ELASTIEPOXY

(510), (511) **02** farby, lakiery bezbarwne, pokosty, emalie, lakiery, rozcieńczalniki, środki barwiące, barwniki, wszystkie będące dodatkami do farb, lakierów bezbarwnych, pokostów, emalii, lakierów, środki zabezpieczające przed rdzą, psuciem się i pogorszeniem jakości drewna, podkłady i powłoki gruntowe (w postaci farby), bejce, masy uszczelniające, kit, szpachłówki.

(111) **198383** (220) 2006 03 07 (210) 307105
 (151) 2007 11 09 (441) 2006 06 12
 (732) BELUPO-Lijekovi i kozmetika d.d., Koprivnica, HR.
 (540) EMINENS

(510), (511) **05** produkty farmaceutyczne, leki stosowane przy leczeniu chorób i zaburzeń centralnego układu nerwowego.

(111) **198384** (220) 2006 03 09 (210) 307363
 (151) 2007 11 19 (441) 2006 06 12
 (732) INSTYTUT TECHNOLOGII DREWNA, Poznań, PL.

(540)



(531) 1.1.1, 26.1.1, 26.1.4, 26.2.7, 27.5.1

(510), (511) **02** farby, pokosty, lakiery, środki zabezpieczające drewno, barwniki do drewna, **05** środki do niszczenia szkodników drzewnych, środki grzybobójcze do drewna i wyrobów drzewnych, **07** maszyny i obrabiarki dla przemysłu drzewnego począwszy od pozyskiwania drewna do fazy końcowej w produkcji wyrobów z drewna i materiałów drewnopochodnych, **19** materiały budowlane niemetalowe konstrukcyjne, konstrukcje budowlane drewniane i z materiałów drewnopochodnych, stolarka budowlana drzwiowa i okienna, drewniane i/lub z materiałów drewnopochodnych: bramy, ogrodzenia, budynki altany, kioski, budowle i konstrukcje przenośne, **20** meble, części mebli, ramy do obrazów, wyroby (nie ujęte w innych klasach) z drewna i z materiałów drewnopochodnych, korka, trzciny, wikliny.

(111) **198385** (220) 2006 03 09 (210) 307366
 (151) 2007 11 22 (441) 2006 06 12
 (732) INSTYTUT TECHNOLOGII DREWNA, Poznań, PL.
 (540)



(531) 1.1.1, 26.1.1, 26.1.4, 26.2.7, 27.5.1

(510), (511) **02** farby, pokosty, lakiery, środki zabezpieczające drewno, barwniki do drewna, **05** środki do niszczenia szkodników drzewnych, środki grzybobójcze do drewna i wyrobów drzewnych, **07** maszyny i obrabiarki dla przemysłu drzewnego począwszy od pozyskiwania drewna do fazy końcowej w produkcji wyrobów z drewna i materiałów drewnopochodnych, **19** materiały budowlane niemetalowe konstrukcyjne, konstrukcje budowlane drewniane i z materiałów drewnopochodnych, stolarka budowlana drzwiowa i okienna, drewniane i/lub z materiałów drewnopochodnych: bramy, ogrodzenia, budynki altany, kioski, budowle i konstrukcje przenośne, **20** meble, części mebli, ramy do obrazów, wyroby (nie ujęte w innych klasach) z drewna i z materiałów drewnopochodnych, korka, trzciny, wikliny.

(111) **198386** (220) 2006 03 09 (210) 307368
 (151) 2007 11 22 (441) 2006 06 12
 (732) INSTYTUT TECHNOLOGII DREWNA, Poznań, PL.
 (540)



(531) 1.1.1, 26.1.1, 26.1.4, 26.2.7, 27.5.1

(510), (511) **02** farby, pokosty, lakiery, środki zabezpieczające drewno, barwniki do drewna, **05** środki do niszczenia szkodników drzewnych, środki grzybobójcze do drewna i wyrobów drzewnych, **07** maszyny i obrabiarki dla przemysłu drzewnego poczynając od pozyskiwania drewna do fazy końcowej w produkcji wyrobów z drewna i materiałów drewnopochodnych, **19** materiały budowlane niemetalowe konstrukcyjne, konstrukcje budowlane drewniane i z materiałów drewnopochodnych, stolarka budowlana drzewiasta i okienna, drewniane i/lub z materiałów drewnopochodnych: bramy, ogrodzenia, budynki altany, kioski, budowle i konstrukcje przenośne, **20** meble, części mebli, ramy do obrazów, wyroby (nie ujęte w innych klasach) z drewna i z materiałów drewnopochodnych, korka, trzciny, wikliny.

(111) **198387** (220) 2006 03 09 (210) 307389
(151) 2007 12 06 (441) 2006 06 12
(732) COMPAGNIE GERVAIS DANONE (société anonyme), Paryż, FR.
(540)



Kolor znaku: zielony, czerwony, biały
(531) 3.4.1, 3.4.2, 27.5.1, 29.1.13
(510), (511) **29** naturalne lub aromatyzowane napoje zawierające głównie mleko lub produkty mleczne, napoje mleczne zawierające głównie mleko, napoje mleczne z owocami, naturalne lub aromatyzowane sfermentowane produkty nabiałowe.

(111) **198388** (220) 2006 03 10 (210) 307422
(151) 2007 12 06 (441) 2006 06 12
(732) LA ROCHE-POSAY LABORATOIRE PHARMACEUTIQUE (société anonyme), La Roche-Posay, FR.
(540)



Kolor znaku: niebieski, jasnozielony, biały, żółty, ciemnoróżowy, błękitny, jasnobłękitny, granatowy
(531) 2.5.22, 26.1.2, 27.5.1, 29.1.15
(510), (511) **03** kosmetyki, preparaty pielęgnacyjne, mydła, mydła w płynie, mydła dezynfekujące, mydła lecznicze, kostki toaletowe, żele i żele-kremy do mycia twarzy i ciała, żele i sole do kąpieli i pod prysznic, szampony i odżywki do włosów, kremy, maści do celów kosmetycznych, maseczki kosmetyczne, toniki kosmetyczne, mlecza, balsamy, emulsje natłuszczające, produkty pielęgnacyjne do opalania, olejki eteryczne do użytku osobistego, chusteczki nasączone płynami kosmetycznymi, dezodoranty do ciała, kosmetyki upiększające, preparaty w aerozolu do pielęgnacji i układania włosów oraz pielęgnacji skóry, zestawy kosmetyków.

(111) **198389** (220) 2006 03 13 (210) 307529
(151) 2007 11 12 (441) 2006 06 26
(732) BRE Bank S.A., Warszawa, PL.
(540) Karta taka jak Ty
(510), (511) **36** emisja i obsługa kart kredytowych.

(111) **198390** (220) 2006 03 13 (210) 307532
(151) 2007 11 19 (441) 2006 06 26
(732) Carl Freudenberg KG, Weinheim, DE.
(540) CLEANGUARD
(510), (511) **27** pokrycia podłogowe do istniejących podłóg i schodów, wykonane z gumy, kauczuku lub substytutów gumy.

(111) **198391** (220) 2006 03 14 (210) 307576
(151) 2007 11 19 (441) 2006 06 26
(732) ACTIVE HOLIDAYS Marek Karasiński, Warszawa, PL.
(540)



Kolor znaku: pomarańczowy, czarny, niebieski
(531) 3.9.1, 27.5.1, 29.1.13
(510), (511) **16** czasopisma wędkarskie, **39** biura turystyczne.

(111) **198392** (220) 2006 03 14 (210) 307578
(151) 2007 11 19 (441) 2006 06 26
(732) ACTIVE HOLIDAYS Marek Karasiński, Warszawa, PL.
(540)



(531) 2.1.12, 3.9.1, 21.3.15, 27.5.1
(510), (511) **16** czasopisma wędkarskie, **39** biura turystyczne.

(111) **198393** (220) 2006 03 15 (210) 307637
(151) 2007 10 25 (441) 2006 06 26
(732) MARS INCORPORATED, McLean, US.
(540) TWÓJ MIX
(510), (511) **30** kawa i substytuty kawy, herbata, kakao, czekolada do picia, cukier, ryż, tapioka, sago, mąka i preparaty zbożowe, chleb, herbatniki, ciastka, ciasta, czekolada i słodycze, lody, lód, lody wodne, miód, melasa, sól, musztarda, ocet, sosy, przyprawy, przyprawy korzenne, produkty gotowe do spożycia składające się głównie z wyżej wymienionych produktów lub w przeważającej części z tych produktów, wszystkie wymienione wyżej towary zawarte w klasie 30.

(111) **198394** (220) 2006 03 16 (210) 307657
(151) 2007 11 22 (441) 2006 06 26
(732) „Galicjanka II Q” Spółka z ograniczoną odpowiedzialnością, Powroźnik, PL.
(540) GALICJANKĘ PIJESZ DŁUGO W ZDROWIU ŻYJESZ
(510), (511) **32** woda mineralna, woda źródłana, **35** reklamy, **39** dystrybucja wody.

(111) **198395** (220) 2006 03 16 (210) 307689
(151) 2007 10 18 (441) 2006 06 26
(732) Stowarzyszenie MISIE RATUJĄ DZIECI, Kraków, PL.
(540) MISIE RATUJĄ DZIECI
(510), (511) **28** pluszowe misie, **36** organizowanie funduszy na cele dobroczynne, **41** organizacja i prowadzenie konferencji, usługi związane z organizacją wypoczynku.

(111) **198396** (220) 2006 03 16 (210) 307690
(151) 2007 10 18 (441) 2006 06 26
(732) Stowarzyszenie MISIE RATUJĄ DZIECI, Kraków, PL.

(540) MIŚ RATOWNIK

(510), (511) 28 pluszowe misie, 41 edukacja, 44 pomoc medyczna.

(111) 198397 (220) 2006 03 17 (210) 307804

(151) 2007 10 22 (441) 2006 06 26

(732) Franet Spółka z o.o., Sopot, PL.

(540) franet

(510), (511) 09 maszyny liczące, urządzenia do liczenia i sortowania pieniędzy, aparaty do kontroli stemplowania listów, 16 maszyny drukujące adresy, biurowe maszyny do pieczętowania, niszcarki dokumentów do użytku biurowego, urządzenia do frankowania, 35 usługi w zakresie pośrednictwa pomiędzy wytwórcami sprzętu biurowego i bankowego a konsumentami polegające na gromadzeniu i udostępnianiu sprzętu klientom, w celu obejrzenia i nabycia w sklepie.

(111) 198398 (220) 2006 03 17 (210) 307815

(151) 2007 11 26 (441) 2006 06 26

(732) Państwowe Przedsiębiorstwo Użyteczności Publicznej „POCZTA POLSKA”, Warszawa, PL.

(540)



Kolor znaku: granatowy, biały

(531) 1.15.3, 9.1.7, 22.1.5, 29.1.4, 29.1.6

(510), (511) 06 skrzynki metalowe na listy, 16 znaczki pocztowe, 20 pojemniki niemetalowe na przesyłki pocztowe, 35 prenumerata czasopism dla osób trzecich, dystrybucja materiałów reklamowych, 36 usługi bankowe (obsługa przekazów pocztowych, wpłaty na rachunki bankowe), 38 nadawanie i przesyłanie telegramów, 39 dystrybucja gazet i czasopism, paczek i korespondencji, transport samochodowy, usługi kurierskie listów i towarów, dostarczanie przesyłek pocztowych, gazet i czasopism.

(111) 198399 (220) 2006 03 17 (210) 307816

(151) 2007 11 26 (441) 2006 06 26

(732) Państwowe Przedsiębiorstwo Użyteczności Publicznej „POCZTA POLSKA”, Warszawa, PL.

(540)



Kolor znaku: granatowy, biały

(531) 1.15.3, 9.1.7, 22.1.5, 27.5.1, 29.1.4, 29.1.6

(510), (511) 06 skrzynki metalowe na listy, 16 znaczki pocztowe, 20 pojemniki niemetalowe na przesyłki pocztowe, 35 prenumerata czasopism dla osób trzecich, dystrybucja materiałów reklamowych, 36 usługi bankowe (obsługa przekazów pocztowych, wpłaty na rachunki bankowe), 38 nadawanie i przesyłanie telegramów, 39 dystrybucja gazet i czasopism, paczek i korespondencji, transport samochodowy, usługi kurierskie listów i towarów, dostarczanie przesyłek pocztowych, gazet i czasopism.

(111) 198400 (220) 2006 03 17 (210) 307817

(151) 2007 11 26 (441) 2006 06 26

(732) Państwowe Przedsiębiorstwo Użyteczności Publicznej „POCZTA POLSKA”, Warszawa, PL.

(540)



Kolor znaku: złoty, biały

(531) 1.15.3, 9.1.7, 22.1.5, 27.5.1, 29.1.2, 29.1.6

(510), (511) 06 skrzynki metalowe na listy, 16 znaczki pocztowe, 20 pojemniki niemetalowe na przesyłki pocztowe, 35 prenumerata czasopism dla osób trzecich, dystrybucja materiałów reklamowych, 36 usługi bankowe (obsługa przekazów pocztowych, wpłaty na rachunki bankowe), 38 nadawanie i przesyłanie telegramów, 39 dystrybucja gazet i czasopism, paczek i korespondencji, transport samochodowy, usługi kurierskie listów i towarów, dostarczanie przesyłek pocztowych, gazet i czasopism.

(111) 198401 (220) 2004 04 30 (210) 280164

(151) 2007 11 19 (441) 2004 08 09

(732) Marius Olech, Gdańsk, PL.

(540)



(531) 27.7.1

(510), (511) 03 kosmetyki, wyroby perfumeryjne, esencje i olejki aromatyczne, preparaty kosmetyczne, mydła i preparaty do mycia, pasty do zębów, preparaty do depilacji, preparaty do prania i czyszczenia, dezodoranty, preparaty do golenia, przybory toaletowe nie ujęte w innych klasach, preparaty do kąpieli, zestawy kosmetyczne, lakiery do paznokci, farbki i barwniki do celów kosmetycznych, pasty do skór i obuwiu, odświeżacze do ust, preparaty po goleniu, 25 odzież, ubrania, obuwie, nakrycia głowy, bielizna, wyroby pończosznice, chusty, apaszki, futra, kostiumy kąpielowe, kąpielówki, krawaty, muszki, paski, piżamy, podwiązki, rękawiczki, szelki, 29 chipsy i chrupki ziemniaczane, dżemy, konfitury, wyroby mleczarskie w tym sery i jogurty, wyroby na bazie mięsa, drobiu, ryb i owoców morza, kawior, konserwy, margaryna, mieszanki masła i margaryny, oleje i tłuszcze jadalne, zupy, artykuły spożywcze i wyroby na bazie artykułów spożywczych zawartych w tej klasie w stanie zamrożonym, 30 wyroby piekarnicze, cukiernicze i ciastkarskie, słodczyce, czekolada i wyroby na bazie czekolady, kakao i wyroby na bazie kakao, kawa i wyroby na bazie kawy, lody, guma do żucia, kanapki, herbata, sosy, przyprawy, krakersy, majonez, makaron, miód i wyroby na bazie miodu, pizza, placki, pierogi, kluski, knedle, paszteciki, puddingi, 32 napoje bezalkoholowe, piwo, wody pitne, napoje energetyczne i witaminizowane, środki do wyrobu napojów, pastylki i proszki do sporządzania napojów, syropy i soki do napojów napoje na bazie piwa, 33 wyroby spirytusowe, wódka, napoje alkoholowe, wino, likiery, koktajle alkoholowe, spirytus konsumpcyjny, ekstrakty z owoców alkoholowe, owoce w alkoholu, 34 papierosy, tytoń, cygara, artykuły dla palaczy zawarte w tej klasie, 41 usługi rozrywkowe, organizacja i obsługa dyskotek, usługi w zakresie salonów gier, usługi w zakresie gier hazardowych, usługi klubowe w tym klubów rozrywkowych, usługi klubów zdrowia w zakresie poprawiania kondycji, usługi w zakresie sportu, usługi związane z organizacją wycieczek, produkcja filmów, wypożyczanie kaset i płyt audio i wideo.

(111) 198402 (220) 2006 02 02 (210) 305681

(151) 2007 09 24 (441) 2006 05 15

(732) Hurtownia Klejów i Zapraw Budowlanych HEMCEX Sp.j.

J. Cieśla-J. Strankowski, Kielce, PL.

(540) HEMCEX

(510), (511) 01 kleje do celów przemysłowych, kleje do płytek, 02 farby, farby akrylowe, farby emulsyjne, farby silikatowe, podkład gruntujący, grunt podtynkowy, grunt do podłoży betonowych, grunt do podłoży gipsowych, grunt do podłoży w postaci płyt gipsowo-kartonowych, grunt do podłoży cementowych, grunt do podłoży cementowo-wapiennych, 19 zaprawy budowlane, zaprawy gipsowe, tynki, tynki akrylowe, tynki mineralne, tynki silikatowe, tynki mozaikowe, spoiny, 35 prowadzenie sklepów i hurtowni z materiałami budowlanymi.

(111) 198403 (220) 2006 02 13 (210) 306074

(151) 2007 09 21 (441) 2006 05 29

(732) BASZTA-Piotr Droński, RENT-Nieruchomości Droński,
Piotr Tadeusz Droński, Szczecin, PL.
(540)



Kolor znaku: biały, brązowy, szary

(531) 7.1.1, 27.5.1, 29.1.13

(510), (511) **35** usługi w zakresie sprzedaży elementów wyposażenia wnętrz mieszkań, domów i lokali użytkowych, usługi w zakresie sprzedaży mebli, oświetlenia i dodatków do mieszkań, domów i lokali użytkowych, **36** usługi agencji nieruchomości, usługi agencji pośrednictwa w handlu nieruchomościami, usługi w zakresie wyceny finansowej nieruchomości, administrowanie i zarządzanie nieruchomościami i lokalami użytkowymi, leasing, dzierżawa i wynajem nieruchomości, pomieszczeń biurowych i lokali użytkowych, pośrednictwo i obrót nieruchomościami, wynajmowanie mieszkań, pomieszczeń biurowych, lokali użytkowych, sporządzanie umów najmu, prowadzenie działalności inwestycyjnej w zakresie nieruchomości, pozyskiwanie terenów pod inwestycje, **42** projektowanie architektoniczne i urbanistyczne, opracowywanie projektów technicznych, projektowanie i aranżacja wnętrz, doradztwo w zakresie projektowania i aranżacji wnętrz, projektowanie i aranżacja podświetleń budynków i miast, projektowanie oświetlenia we wnętrzach, projektowanie dekoracji wnętrz, dekoracja wnętrz, projektowanie wystaw i dekoracji okazjonalnych, doradztwo budowlane, wzornictwo przemysłowe, projektowanie mebli i drobnych elementów architektonicznych, doradztwo w zakresie opracowania funkcjonalności, doboru kolorystyki, kształtowania przestrzeni, użycia materiałów wykończeniowych w mieszkaniach, domach, lokalach użytkowych.

(111) **198404** (220) 2006 02 17 (210) 306291
(151) 2007 09 24 (441) 2006 05 29
(732) MOKATE Spółka Akcyjna, Ustroń, PL.
(540)



Kolor znaku: biały, niebieski i odcienie, zielony i odcienie,

czerwony, brązowy, beżowy i odcienie, jasnożółty, złoty

(531) 2.3.1, 19.3.3, 27.5.1, 29.1.15

(510), (511) **05** herbata lecznicza, **30** herbata.

(111) **198405** (220) 2006 02 17 (210) 306292
(151) 2007 09 24 (441) 2006 05 29
(732) MOKATE Spółka Akcyjna, Ustroń, PL.
(540)



Kolor znaku: zielony i odcienie, czerwony, biały, niebieski i odcienie, pomarańczowy, beżowy i odcienie, złoty, żółty i odcienie

(531) 2.3.1, 19.3.3, 27.5.1, 29.1.15

(510), (511) **05** herbata lecznicza, **30** herbata.

(111) **198406** (220) 2006 02 17 (210) 306293
(151) 2007 09 24 (441) 2006 05 29
(732) MOKATE Spółka Akcyjna, Ustroń, PL.
(540)



Kolor znaku: biały, niebieski i odcienie, zielony i odcienie,

brązowy, żółty i odcienie, beżowy i odcienie, złoty,

(531) 2.3.1, 19.3.3, 27.5.1, 29.1.15

(510), (511) **05** herbata lecznicza, **30** herbata.

(111) **198407** (220) 2006 02 17 (210) 306294
(151) 2007 09 24 (441) 2006 05 29
(732) MOKATE Spółka Akcyjna, Ustroń, PL.
(540)



Kolor znaku: zielony i odcienie, biały, niebieski i odcienie,

brązowy, żółty i odcienie, beżowy i odcienie, złoty

(531) 2.3.1, 19.3.3, 27.5.1, 29.1.15

(510), (511) **05** herbata lecznicza, **30** herbata.

(111) **198408** (220) 2006 02 17 (210) 306295
(151) 2007 09 24 (441) 2006 05 29
(732) MOKATE Spółka Akcyjna, Ustroń, PL.
(540)



Kolor znaku: biały, niebieski i odcienie, zielony i odcienie, różowy,

żółty, złoty, beżowy i odcienie

(531) 2.3.1, 19.3.3, 27.5.1, 29.1.15

(510), (511) **05** herbata lecznicza, **30** herbata.

(111) **198409** (220) 2006 02 17 (210) 306296
(151) 2007 09 24 (441) 2006 05 29
(732) MOKATE Spółka Akcyjna, Ustroń, PL.
(540)



Kolor znaku: czerwony, biały, niebieski i odcienie, zielony

i odcienie, różowy, żółty, złoty, beżowy i odcienie, granatowy,

pomarańczowy

(531) 2.3.1, 19.3.3, 27.5.1, 29.1.15

(510), (511) **05** herbata lecznicza, **30** herbata.

(111) **198410** (220) 2006 03 17 (210) 307825
 (151) 2007 10 22 (441) 2006 06 26
 (732) ALFA WASSERMANN HUNGARY KFT., Budapest, HU.
 (540) ALANERV
 (510), (511) **05** preparaty farmaceutyczne, preparaty dietetyczne do celów medycznych.

(111) **198411** (220) 2003 08 20 (210) 268838
 (151) 2007 07 04 (441) 2004 02 23
 (732) Przedsiębiorstwo Produkcyjno-Handlowe „WATS”
 Piasecki i Wspólnicy Spółka Jawna, Mysłowice, PL.
 (540)



Kolor znaku: czarny, czerwony, biały
 (531) 27.5.1, 29.1.13
 (510), (511) **03** preparaty odrdzewiające, preparaty i środki szorujące oraz odrdzewiające, płatki kosmetyczne, waciki kosmetyczne, **04** smary techniczne, techniczne preparaty smarujące, **05** preparaty do odświeżania powietrza, środki przeciw komarom, **08** akcesoria fryzjerskie-zestawy do golenia i depilacji, nożyczki do włosów i bród, brzytwy, czązki, pilniki, **21** akcesoria i przybory kosmetyczne-szczoteczkę, gąbki, pędzelki do makijażu, grzebienie.

(111) **198412** (220) 2006 03 06 (210) 307008
 (151) 2007 09 11 (441) 2006 06 12
 (732) Etos S.A., Gdańsk, PL.

(540) DEX T
 (510), (511) **03** kosmetyki pielęgnacyjne i upiększające do ciała i włosów, artykuły perfumeryjne, olejki eteryczne, artykuły toaletowe do mycia i golenia, **09** okulary, etui do okularów, **18** torby podróżne, torby sportowe, torby na zakupy, torby plażowe, szkolne plecaki, turystyczne plecaki, walizki, szkolne chlebaki, aktówki biurowe, aktówki, kasetki, kasety, etui na klucze, torebki damskie, portfele, portmonetki, **25** ubrania, obuwie, nakrycia głowy, futra, płaszcze, zakłady, kostiumy, marynarki, kamizelki, bluzy, garnitury, spodnie, krótkie spodenki, spódnice, koszule, bluzki, sukienki, swetry, pulowery, dresy, bielizna dziecięca i dla dorosłych, skarpety, rajstopy, pończochy, kapelusze, czapki, apaszki, szale, krawaty, muchy.

(111) **198413** (220) 2006 03 06 (210) 307009
 (151) 2007 09 11 (441) 2006 06 12
 (732) Etos S.A., Gdańsk, PL.

(540) COLLISION
 (510), (511) **03** kosmetyki pielęgnacyjne i upiększające do ciała i włosów, artykuły perfumeryjne, olejki eteryczne, artykuły toaletowe do mycia i golenia, **09** okulary, etui do okularów, **18** torby podróżne, torby sportowe, torby na zakupy, torby plażowe, szkolne plecaki, turystyczne plecaki, walizki, szkolne chlebaki, aktówki biurowe, aktówki, kasetki, kasety, etui na klucze, torebki damskie, portfele, portmonetki, **25** ubrania, obuwie, nakrycia głowy, futra, płaszcze, zakłady, kostiumy, marynarki, kamizelki, bluzy, garnitury, spodnie, krótkie spodenki, spódnice, koszule, bluzki, sukienki, swetry, pulowery, dresy, bielizna dziecięca i dla dorosłych, skarpety, rajstopy, pończochy, kapelusze, czapki, paski, apaszki, szale, krawaty, muchy.

(111) **198414** (220) 2006 03 17 (210) 307837
 (151) 2007 10 22 (441) 2006 06 26
 (732) BONGRAIN S.A., Viroflay, FR.

(540) DEMOS
 (510), (511) **29** mleko, produkty mleczne i zdemineralizowana serwatka w proszku.

(111) **198415** (220) 2006 03 20 (210) 307950
 (151) 2007 11 13 (441) 2006 06 26
 (732) Przedsiębiorstwo Produkcyjno-Handlowe „ADW” Sp. z o.o., Wyrę, PL.

(540)

IZOPLAST DYSPERBENT

Kolor znaku: srebrny, biały, czerwony

(531) 26.4.2, 27.5.1, 29.1.13
 (510), (511) **02** dyspersyjne masy asfaltowe do wykonywania powłok izolacyjnych dla budownictwa.

(111) **198416** (220) 2006 03 21 (210) 308017
 (151) 2007 12 07 (441) 2006 06 26
 (732) FIRMA „ELPLAST” Produkcja-Handel-Usługi Spiridon
 Antzoulatos, Brzoza, PL.
 (540) Kaczka dziwaczka
 (510), (511) **28** zabawki.

(111) **198417** (220) 2006 03 21 (210) 308038
 (151) 2007 11 21 (441) 2006 06 26
 (732) Laboratorium Kosmetyczne FLOSLEK Furmanek
 Spółka Jawna, Warszawa, PL.
 (540)

SLIMLINE

Kolor znaku: zielony

(531) 27.5.1, 29.1.3
 (510), (511) **03** kosmetyki ochronne i regenerujące do pielęgnacji ciała, w tym kremy, spreje, żele i balsamy, toniki i mlecza.

(111) **198418** (220) 2006 03 21 (210) 308045
 (151) 2007 11 27 (441) 2006 06 26
 (732) LABORATOIRES GOEMAR, Saint Malo, FR.
 (540) AUDICLEAN
 (510), (511) **05** produkty farmaceutyczne, w szczególności roztwory do czyszczenia przewodów słuchowych, **10** aparaty i instrumenty medyczne, w szczególności urządzenia do czyszczenia przewodów słuchowych.

(111) **198419** (220) 2006 03 22 (210) 308077
 (151) 2007 11 07 (441) 2006 06 26
 (732) POLITECHNIKA WARSZAWSKA, Warszawa, PL.
 (540)

juwenalia
 warszawskie

Kolor znaku: pomarańczowy, zielony, czerwony, różowy, żółty, niebieski, jasnozielony, fioletowy, morski, czarny

(531) 26.4.9, 27.5.1, 29.1.15
 (510), (511) **41** informacja o imprezach rozrywkowych, organizowanie konkursów edukacyjnych i/lub rozrywkowych, usługi klubowe, rozrywka, nauczanie, organizowanie przyjęć rozrywkowych, informacja o rozrywce.

(111) **198420** (220) 2006 03 22 (210) 308108
 (151) 2007 10 30 (441) 2006 06 26
 (732) ZAKŁAD MLECZARSKI MŁAWA Spółka z o.o., Mława, PL.
 (540)



(531) 3.4.1
 (510), (511) **29** jaja, jogurty, kefir, napoje mleczne, margaryna, masło, produkty mleczne, mleko, jaja w proszku, oleje jadalne, sery, ser-

watka, śmietana, **31** pasza dla zwierząt, dodatki do pasz nie do celów leczniczych, pasza dla zwierząt z produkcyjnych odpadów mleczarni, nasiona, pożywienie dla psów, dla kotów i innych zwierząt domowych, produkty uboczne w procesie obróbki ziarna zbóż, zboża, słoma, słoma na ściółkę, artykuły spożywcze dla zwierząt, produkty do tuczenia zwierząt, **37** instalowanie, naprawy i konserwacja maszyn i urządzeń rolniczych oraz mleczarskich.

(111) **198421** (220) 2002 06 17 (210) 251686
 (151) 2007 10 18 (441) 2002 12 30
 (732) „MABO” Mariusz Łucki, Małgorzata Polańska-Łucka, Jakub Łucki, Wrocław, PL.
 (540)



Kolor znaku: czarny, beżowy, złoty
 (531) 27.5, 29.1
 (510), (511) **25** odzież, obuwie, nakrycia głowy.

(111) **198422** (220) 2003 02 11 (210) 260867
 (151) 2007 12 14 (441) 2003 08 25
 (732) Network Technologies Polska Jasiński Lutoborski sp.j., Konstancin-Jeziorna, PL.
 (540) Vitamina
 (510), (511) **09** oprogramowanie komputerowe i do urządzeń telekomunikacyjnych, **35** prowadzenie sklepów/hurtowni z oprogramowaniem i urządzeniami telekomunikacyjnymi, **38** przesyłanie informacji, **42** instalacja i administrowanie oprogramowaniem.

(111) **198423** (220) 2003 12 17 (210) 274048
 (151) 2007 12 07 (441) 2004 04 19
 (732) „ABRYS” Spółka z o.o., Poznań, PL.
 (540) Zeszyty Komunalne
 (510), (511) **16** czasopisma, druki, fotografie, gazety, indeksy, skrowidze, katalogi, rysunki, **35** prenumerata gazet, organizowanie wystaw w celach handlowych lub reklamowych, pokazy towarów, prenumerata czasopism, publikowanie tekstów reklamowych, reklamy prasowe, organizowanie targów, w celach handlowych i reklamowych, agencje reklamowe, uaktualnianie materiału reklamowego, **41** publikacja elektroniczna on-line książek i periodyków, edukacja, fotoreportaż, informacja o edukacji, publikowanie książek, kształcenie praktyczne, konferencje, kongresy, organizowanie konkursów, organizacja i prowadzenie sympozjów, wystawy związane z kulturą i edukacją, publikowanie tekstów, wykonywanie zdjęć.

(111) **198424** (220) 2004 04 22 (210) 279649
 (151) 2007 12 14 (441) 2004 07 26
 (732) EMGAZ Sp. z o.o., Cieszyń, PL.
 (540) emgaz

(510), (511) **04** benzyna, paliwo silnikowe, brykiety drewna, krykiety węgla, koks, drewno opałowe, węgiel drzewny, oleje napędowe, oleje silnikowe, paliwo, paliwo gazowe, paliwo gazowane, podpałki, ropa naftowa rafinowana, oleje do smarowania, węgiel kamienny, zestalone gazy, **06** belki metalowe, belki stropowe metalowe, kratownice metalowe, szkielety ramowe dla budownictwa, zawory metalowe do przewodów, haki metalowe, konstrukcje metalowe, kurki metalowe, materiały konstrukcyjne metalowe, nakrętki metalowe, pojemniki metalowe do sprężonego gazu, pojemniki metalowe na paliwo płynne, pojemniki metalowe do pakowania, przewody instalacyjne, rozgałęzienia metalowe, zawory metalowe, zawory do rur metalowe, zawory wodociągowe metalowe, zbiorniki metalowe, zbiorniki metalowe zamknięte do przechowywania lub przewozu cieczy, **07** filtry do silników, konwektory paliwa do silników spalinywych, korbowody do motorów lub silników, odśrodkowe pompy, pompy, sprężarki, sprężarki doładowujące, tłoki silników, tłumiki wydechu do silników, wały korbowe, wtryskiwacze do silników, zawory

dla części maszyn i silników, zawory klapowe, materiały budowlane metalowe, **09** akumulatory elektryczne do pojazdów, alkoholomierze, dystrybutory automatyczne, dystrybutory paliwa na stacjach obsługi, zawory elektromagnetyczne, gaśnice, kable rozruchowe do silników, instrumenty i przyrządy pomiarowe, kontrolne, badawcze, nawigacyjne, wagowe, sygnalizacyjne, maszyny i urządzenia biurowe, **37** rozbiórka i burzenie obiektów budowlanych, roboty ziemne, wykonywanie robót ogólnobudowlanych w zakresie obiektów inżynierskich, wykonywanie robót budowlanych w zakresie montażu i wznoszenia budynków oraz budowli z elementów prefabrykowanych, budowa dróg kołowych i szynowych, wykonywanie instalacji gazowych, konserwacja i naprawa motocykli, konserwacja i naprawa maszyn biurowych, księgowych i liczących, instalowanie, naprawy oraz konserwacje instrumentów i przyrządów pomiarowych, kontrolnych, badawczych, testujących i nawigacyjnych, instalacja, konserwacja i naprawa dystrybutorów paliwa, **40** obróbka metali i nakładanie powłok na metale.

(111) **198425** (220) 2004 05 10 (210) 280578
 (151) 2007 10 05 (441) 2004 08 23
 (732) Robert Kubaś, Dzierżoniów, PL.
 (540)



(531) 26.1.1, 26.11.3, 27.5.1
 (510), (511) **09** alarmy w tym antywłamaniowe, przeciwpożarowe, dźwiękowe, automaty biletowe, parkingowe, baterie w tym do oświetlenia, do latarek kieszonek, słoneczne, cyfrowe aparaty fotograficzne, czytniki w tym kodów kreskowych, znaków optycznych, nośników danych, anteny, głośniki, kalkulatory, urządzenia komputerowe w tym monitory, skanery, dyski, drukarki, dyskietki, pamięci, urządzenia peryferyjne, sprzęt audio do samochodów i autobusów, sprzęt audio-video do domów, urządzenia telefoniczne w tym aparaty telefoniczne, automatyczne sekretarki, telefony przenośne, faksy, urządzenia biurowe w tym urządzenia kserograficzne, fotokopiarki, urządzenia wizyjne w tym odbiorniki telewizyjne, tunery, odtwarzacze magnetowidowe, magnetowidy cyfrowe, odbiorniki telewizyjne z tunerem cyfrowym, kamery, kamery cyfrowe, urządzenia do nawigacji satelitarnej, **11** urządzenia klimatyzujące w tym klimatyzatory do domu, samochodów, urządzenia sterujące klimatyzatorami, urządzenia nawiewowe, urządzenia do oświetlania pojazdów w tym reflektory do pojazdów, urządzenia do oświetlania domów, sprzęt gospodarstwa domowego nie ujęty w innych klasach.

(111) **198426** (220) 2004 05 21 (210) 281031
 (151) 2007 10 05 (441) 2004 08 23
 (732) Kubaś Robert, Dzierżoniów, PL.
 (540) DIORA

(510), (511) **09** alarmy w tym antywłamaniowe, przeciwpożarowe, dźwiękowe, automaty biletowe, parkingowe, baterie w tym do oświetlenia, do latarek kieszonek, słoneczne, cyfrowe aparaty fotograficzne, czytniki w tym kodów kreskowych, znaków optycznych, nośników danych, anteny, głośniki, kalkulatory, urządzenia komputerowe w tym monitory, skanery, dyski, drukarki, dyskietki, pamięci, urządzenia peryferyjne, sprzęt audio do samochodów i autobusów, sprzęt audio-video do domów, urządzenia telefoniczne w tym aparaty telefoniczne, automatyczne sekretarki, telefony przenośne, faksy, urządzenia biurowe w tym urządzenia kserograficzne, fotokopiarki, urządzenia wizyjne w tym odbiorniki telewizyjne, tunery, odtwarzacze magnetowidowe, magnetowidy cyfrowe, odbiorniki telewizyjne z tunerem cyfrowym, kamery, kamery cyfrowe, urządzenia, do nawigacji satelitarnej, **11** urządzenia klimatyzujące w tym klimatyzatory do domu, samochodów, urządzenia sterujące klimatyzatorami, urządzenia nawiewowe, urządzenia do oświetlania pojazdów w tym reflektory do pojazdów, urządzenia do oświetlania domów, sprzęt gospodarstwa domowego nie ujęty w innych klasach.

(111) **198427** (220) 2004 08 11 (210) 284272
 (151) 2007 12 03 (441) 2004 11 15
 (732) CEGIELSKA-WYCENA NIERUCHOMOŚCI Marta Cegielska, Kąty Wrocławskie, PL.

(540) CEGIELSKA-WYCENA NIERUCHOMOŚCI

(510), (511) **35** wycena działalności handlowej, **36** wycena nieruchomości, wycena maszyn i urządzeń, pośrednictwo w sprawach majątku nieruchomego.(111) **198428** (220) 2004 12 13 (210) 288717
(151) 2007 11 29 (441) 2005 03 21
(732) „Gamma” Edward Gacmanga Sp. j., Kluczbork, PL.
(540)

Kolor znaku: czerwony, biały

(531) 27.5.1, 29.1.12

(510), (511) **07** domowe maszyny do prania, wyżymania i suszenia i prasowania bielizny, domowy elektryczny sprzęt kuchenny: malaksery, krajalnice, miksery, młynki, noże, elektryczne urządzenia i sprzęt do czyszczenia i sprzątania, odkurzacze, froterki, ogrzewacze powietrza i wody, maszyny do szycia i dziewiarstwa, domowe zmywarki do naczyń, silniki i części zamienne do elektrycznego sprzętu domowego, **09** domowe wagi łazienkowe i kuchenne, **11** domowe urządzenia i bojlerzy ogrzewcze, domowe lodówki i zamrażarki, domowe wymienniki ciepła, elektryczne domowe ekspresy do kawy, grzejniki i elementy grzejne, grzejniki centralnego ogrzewania i klimatyzatory domowe, kuchenny sprzęt elektryczny dla potrzeb gospodarstwa domowego, kuchenki mikrofalowe, rożny kuchenne i ogrodowe, żelazka i suszarki elektryczne, wentylatory domowe, filtry do kawy, filtry powietrza, wyciągi wentylacyjne.(111) **198429** (220) 2004 12 20 (210) 289064
(151) 2007 10 29 (441) 2005 04 04
(732) Przedsiębiorstwo „RO & MA” T.Rozpara, K. Maciejec
Spółka jawna, Kielce, PL.
(540)

Kolor znaku: pomarańczowy, biały, czarny, granatowy

(531) 24.17.25, 26.4.2, 27.5.1, 29.1.12

(510), (511) **09** komputery, drukarki do komputerów, komputerowe urządzenia peryferyjne, komputery przenośne, taśmy i karty papierowe do zapisu programów komputerowych, oprogramowanie stałe komputerów, sterujące programy komputerowe systemu operacyjnego, komputerowe programy gier, programy komputerowe, pamięci komputerowe, klawiatury komputerowe, **32** aperitify bezalkoholowe, napoje bezalkoholowe, wody gazowane, piwo imbirowe, soki jabłkowe, lemoniady, wody mineralne, napoje, napoje gazowane, napoje izotoniczne, nektary owocowe, piwo, soki i napoje pomidorowe, soki owocowe, **33** aperitify, anyżówka likier, brandy, curacao likier, dzin, gorzkie nalewki, koktajle, likiery, miód pitny, ekstrakty owoców z alkoholem, napoje owocowe alkoholowe, rum, sake, whisky, wino, wódka, **35** zgrupowanie na rzecz osób trzecich wymienionych wyżej towarów pozwalające nabywcy je oglądać i kupować w sklepie.(111) **198430** (220) 2005 03 22 (210) 292802
(151) 2007 10 02 (441) 2005 06 27
(732) Firma Handlowa „HAS” Spółka Jawna Mieczysława Mrozek, Jadwiga Mrozek-Myszkowska, Wiesław Myszkowski, Kłobuck, PL.
(540)

Kolor znaku: niebieski, żółty

(531) 27.5.1, 29.1.12

(510), (511) **29** bekon, bita śmietana, preparaty do produkcji bulionów, cebula konserwowa, chipsy ziemniaczane, daktyle, mięso drobiowe, filety rybne, flaki, galaretki jadalne, groszek konserwowy, grzyby konserwowe, jaja, kapusta kwaszona, kaszanka jako wędlina, kefir jako napój mleczny, kiełbasy, koncentraty jako buliony, korniszony, korniszony z warzywami w occie, krokiety spożywcze, łosoś, margaryna, marmolady, masło, masło arachidowe, masło kakaowe, masło z orzechów kokosowych, mięso, ekstrakt z mięsa, galaretki z mięsa, mięso wieprzowe, migdały spreparowane, mleczne produkty, mleko, mrożone owoce, napoje mleczne lub z przewagą mleka, olej z oliwek jadalny, oleje jadalne, oliwki konserwowane, orzechy palmowe, olej z orzechów, żywność z orzechów, orzechy spreparowane, orzeszki arachidowe, galaretki owocowe, owoce konserwowane, owoce konserwowane w alkoholu, owoce smażone, owoce smażone w cukrze, pasty do kanapek zawierające tłuszcz, pasztet z wątróbki, pikle, potrawy na bazie ryb, pulpa owocowa, rodzynki suche, rosoly, rośliny strączkowe konserwowane, ryby konserwowane, ryby nieżywe, olej z rzepaku jadalny, sałatki owocowe, sałatki warzywne, sardynki, sery, sezamowy olej, skórki owocowe: skórki pomarańczowe lub cytrynowe, olej ze słoneczników do celów spożywczych, smalec, soja konserwowana spożywcza, soki warzywne do przyrządzania potraw, sosy mięsne, szynka, śledzie, śmietana jako produkt mleczarski, tłuszcz kokosowy, tłuszcze jadalne, surowce do produkcji tłuszczów jadalnych, tuńczyk, warzywa konserwowane, warzywa gotowane, warzywa suszone, wątroba, wieprzowina, zioła ogrodowe konserwowane, zupy, zupy jarzynowe, żelatyna do celów spożywczych, żywność solona, **30** aromaty-preparaty do żywności, batony lukrecyjne jako produkt cukierniczy, biszkopty, preparaty stabilizujące do bitej śmietany, budynie, bułeczki słodkie, bułki, chleb, chleb bezdrożdżowy, ciasta (tarty) ciasteczka, ciasto na ciastka, ciasto w proszku, cukier, cukier kandyzowany do celów spożywczych, cukierki, curry jako przyprawa, cynamon jako przyprawa, czekolada, drożdże, enzymy do ciast, esencje do artykułów żywnościowych (z wyjątkiem esencji z olejków eterycznych), gałka muszkatołowa, glukoza do celów spożywczych, goździki jako przyprawa, grysik, guma do żucia, herbata, herbatniki petit-beurre, imbir jako przyprawa, jęczmienna mąka, jęczmień luskany, kakao, wyroby z kakao, karmelki jako cukierki, kasze spożywcze, kawa, aromaty kawowe, preparaty roślinne zastępujące kawę, keczup, kleik spożywczy na bazie mleka, kukurydza prażona popękana (pop-corn), kuskus, lody, lody spożywcze, lody spożywcze z proszku, majonez, makaroniki jako wyroby cukiernicze, makarony spożywcze, marcepan, mąka pszenna, mąka spożywcza, preparaty do zmiękczenia mięsa do celów gospodarstwa domowego, mięta jako cukierki, migdały jako wyroby cukiernicze, miód, czekolada z mlekiem jako napój, mleko z kakao, mleko z kawą, musztarda, napoje na bazie czekolady, napoje na bazie kawy, napoje na bazie kakao, ocet, wyroby cukiernicze na bazie orzechów arachidowych, ozdoby do ciast (jadalne), pasta migdałowa, pastylki (cukiernictwo), pasztet mięsny, pasztety, pieprz (przyprawy), piernik, pierożki ravioli, piwny ocet, pizze, płatki kukurydziane, płatki owsiane, płatki zbożowe suszone, pomadki (cukierki), potrawy na bazie mąki, pralinki, przyprawy, mączka z roślin strączkowych, ryż, słodycze, słodycze na choinkę, słodziki naturalne, smaki (przyprawy) mąka z soi, sosy, sosy do sałatek, sosy pomidorowe, sól do konserwowania żywności, sól kuchenna, spaghetti, substytuty kawy, suchary, szafran (przyprawa), tapioka, wafle, wanilia (aromat), wyroby cukiernicze, zagęszczacze do lodów jadalnych, zagęszczacze stosowane przy gotowaniu produktów spożywczych, produkty zbożowe, ziele angielskie, mąka ziemniaczana do celów spożywczych, **31** buraki, cebula świeża, cytryny, groch świeży, grzyby świeże, korzenie jadalne, kukurydza, migdały (owoce), jęczmień, ogórki, orzechy, orzechy kokosowe, orzechy laskowe, orzechy arachidowe (owoce), owoce cytrusowe, owoce świeże, pomarańcze, pory, pożywienie dla psów, kotów i innych zwierząt, rośliny strączkowe świeże, ryby żywe, sałata, sałata zielona, świeże rodzynki, ziemniaki, **32** esencje do produkcji napojów, piwo imbirowe, lemoniady, syropy do lemoniady, napoje bezalkoholowe, napoje musujące jako pastylki, proszek do wytwarzania napojów musujących, napoje serwatkowe, owoce do bezalkoholowych napojów z soków owocowych, soki z owoców, bezalkoholowe wyciągi z owoców, piwo, pomidory do soków i napojów, soki owocowe, soki warzywne, syrop do napojów, woda jako napoje, woda gazowana, woda mineralna jako napoje, produkty do wytwarzania wody mineralnej, woda sodowa, woda stołowa, **34** papierosy, tytoń, zapalniczki dla palaczy, zapalniczki z gazem do zapalniczek.

(111) **198431** (220) 2003 03 19 (210) 262488
 (151) 2007 10 15 (441) 2003 09 22
 (732) TG ERSATZTEILE-POLSKA Spółka z o.o., Lublin, PL.
 (540) GN
 (510), (511) **07** łożyska toczne, pasy napędowe, pasy do kół pasowych, maszyny rolnicze i części zamienne do nich, narzędzia rolnicze inne niż o napędzie ręcznym i części zamienne do nich, **09** zaciski akumulatorowe (klemy).

(111) **198432** (220) 2004 01 26 (210) 275439
 (151) 2007 10 03 (441) 2004 05 04
 (732) KAMIS-PRZYPRAWY S.A., Stefanowo, PL.
 (540)



Kolor znaku: jasnozielony, ciemnozielony, żółty, ciemnożółty, biały, czerwony, czarny
 (531) 5.11.19, 6.6.1, 25.1.9, 26.1.2, 26.4.1, 26.4.2, 27.5.1, 29.1.15
 (510), (511) **29** koncentraty bulionowe i do wytwarzania zup, warzywa: suszone, gotowane, konserwowane, zioła do celów spożywczych: konserwowane, suszone, grzyby suszone, konserwowane, konserwy warzywne, przeciery warzywne, przecier pomidorowy, płatki warzywne po wysuszeniu, **30** przyprawy, sól, sole wielosmakowe, warzywne i ziołowe, mieszanki ziołowo-warzywne, musztardy, octy, majonezy, keczupy, chrzany, sosy przyprawowe, sosy sproszkowane, smakowe, pomidorowe, sosy do sałatek, dressingi, dipy, winegrety, mieszanki ze zbóż i zbożowo-warzywne do spożycia dla ludzi, płatki ze zbóż, płatki mieszane ze zbóż i warzyw, **31** korzenie jadalne i spożywcze, ziarna, otręby zbożowe, sezam, świeże grzyby, wszystkie przeznaczone do polepszania smaku i zapachu produktów spożywczych.

(111) **198433** (220) 2004 01 26 (210) 275440
 (151) 2007 10 04 (441) 2004 05 04
 (732) KAMIS-PRZYPRAWY S.A., Stefanowo, PL.
 (540)



Kolor znaku: jasnozielony, ciemnozielony, żółty, ciemnożółty, biały, czerwony
 (531) 6.7.11, 25.1.9, 26.1.2, 26.4.1, 26.4.2, 27.5.1, 29.1.15
 (510), (511) **29** koncentraty bulionowe i do wytwarzania zup, warzywa: suszone, gotowane, konserwowane, zioła do celów spożywczych: konserwowane, suszone, grzyby suszone, konserwowane, konserwy warzywne, przeciery warzywne, przecier pomidorowy, płatki warzywne po wysuszeniu, **30** przyprawy, sól, sole wielosmakowe, warzywne i ziołowe, mieszanki ziołowo-warzywne, musztardy, octy, majonezy, keczupy, chrzany, sosy przyprawowe, sosy sproszkowane, smakowe, pomidorowe, sosy do sałatek, dressingi, dipy, winegrety, mieszanki ze zbóż i zbożowo-warzywne do spożycia dla ludzi, płatki ze zbóż, płatki mieszane ze zbóż i warzyw, **31** korzenie jadalne i spożywcze, ziarna, otręby zbożowe, sezam, świeże grzyby, wszystkie przeznaczone do polepszania smaku i zapachu produktów spożywczych.

(111) **198434** (220) 2004 01 26 (210) 275442
 (151) 2007 10 03 (441) 2004 05 04
 (732) KAMIS-PRZYPRAWY S.A., Stefanowo, PL.
 (540)

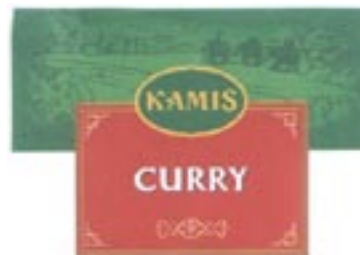

Kolor znaku: jasnozielony, ciemnozielony, żółty, biały, czerwony, jasnoczerwony
 (531) 3.2.1, 6.19.1, 25.1.9, 26.1.2, 26.4.1, 26.4.2, 27.5.1, 29.1.15
 (510), (511) **30** curry, przyprawy o smaku i/lub zapachu curry.

(111) **198435** (220) 2004 03 15 (210) 277753
 (151) 2007 10 03 (441) 2004 06 28
 (732) „APIX” Przedsiębiorstwo Handlowo-Usługowe Piotr Karcz, Koszalin, PL.
 (540) APIX

(510), (511) **09** komputery, komputerowe pamięci, dyskiety i dyski magnetyczne, programy do komputerów i systemów informatycznych, komputerowe części zamienne i urządzenia peryferyjne takie jak: karty dźwiękowe i graficzne, mikroprocesory, zasilacze elektryczne, obudowy, klawiatury, drukarki, monitory, napędy dysków, głośniki, myszy, modemy, interfejsy, skanery, pióra elektroniczne do wskazywania na monitorze, przewody i złącza, kasy rejestrujące i drukarki do nich, czytniki kodów kreskowych, wagi elektroniczne, **37** usługi w zakresie instalowania, konserwacji i napraw komputerów, sieci informatycznych i urządzeń peryferyjnych, **42** analizy systemów komputerowych, projektowanie, aktualizowanie, konserwacja i wdrażanie programów do komputerów i sieci informatycznych, odpłatne udostępnianie komputerowych baz danych, odzyskiwanie komputerowych baz danych, doradztwo w sprawach sprzętu komputerowego i programów komputerowych.

(111) **198436** (220) 2004 09 02 (210) 284952
 (151) 2007 10 04 (441) 2004 12 13
 (732) „OPTO” Spółka z o.o., Warszawa, PL.
 (540)



Kolor znaku: czerwony
 (531) 27.5.1, 29.1.1
 (510), (511) **09** złącza, sprzęgacze akustyczne, alarmy antywłamaniowe, audiowizualne urządzenia dydaktyczne, czytniki znaków optycznych, nośniki danych magnetycznych, dane na nośnikach magnetycznych, urządzenia diagnostyczne nie do celów medycznych, urządzenia do dozowania, dyski do rejestracji dźwięku, dyski optyczne, urządzenia do transmisji dźwięku, przewody elektryczne, kable, gniazdko, wtyczki jako materiały na przewody do sieci komputerowych, kable elektryczne, światłowody, złącza do przewodów elektrycznych, fotokopiarki, karty magnetyczne do identyfikacji osób, karty magnetyczne kodowane, kodery magnetyczne, powłoki identyfikacyjne przewodów elektrycznych, aparatura do przetwarzania informacji, instalacje elektryczne do zdalnego sterowania procesami przemysłowymi, komputery, komputery przenośne, modemy, pamięci komputerowe, sterujące komputerowe programy systemu operacyjnego, kontrolno-sterująca aparatura elektryczna, pomiarowe urządzenia elektryczne, aparatura do pomiarów precyzyjnych, przyrządy i urządzenia do prób materiałowych, lasery nie do celów medycznych, liczniki, nadajniki telekomunikacyjne, urządzenia do nawigacji pojazdów, urządzenia do nawigacji satelitarnej, urządzenia do przetwarzania informacji, urządzenia do zdalnego sterowania,

telefonii bezprzewodowej, dedektory, przełączniki, przekaźniki sygnałów elektrycznych, maszyny i urządzenia do sondowania, tablice sterownicze, elektroniczne tablice ogłoszeń, **35** rozpowszechnianie i dystrybucja materiałów reklamowych: próbek, druków, prospektów, broszur, reklama za pośrednictwem sieci komputerowej, reklamy prasowe, radiowe, komputerowe, doradztwo specjalistyczne w sprawach działalności gospodarczej i zarządzania, agencje importowo-eksportowe, agencje informacji handlowej, rozpowszechnianie ogłoszeń reklamowych, organizowanie wystaw i targów w celach handlowych lub reklamowych, pokazy towarów, **36** doradztwo w sprawach finansowych, analizy finansowe, agencje pośrednictwa w handlu nieruchomościami, dzierżawa majątku nieruchomego, administrowanie i zarządzanie oraz pośrednictwo i wycena majątku nieruchomego, **37** nadzór budowlany, wykonywanie prac ogólnobudowlanych w zakresie prac murarskich, montażu i wznoszenia budynków i budowli z elementów prefabrykowanych i konstrukcji stalowych oraz wykonywanie fundamentów, rozbiórka i burzenie obiektów budowlanych, wykonywanie wykopów i wierceń geologiczno-inżynierskich, prace ogólnobudowlane związane ze wzniesieniem budynków i mostów, wykonywanie budowlanych instalacji elektrycznych i sygnalizacyjnych, izolowanie i uszczelnianie budynków, montaż rusztowań, informacja o naprawach budynków, instalacja oraz konserwowanie i naprawy maszyn i urządzeń do układania kabli energetycznych oraz telekomunikacyjnych, szczególnie kabli światłowodowych, instalowanie oraz naprawy i konserwacja nadajników telewizyjnych i radiowych, wykonywanie robót dla obiektów i rozdzielni w zakresie linii elektroenergetycznych, elektrotrakcyjnych i przesyłowych telekomunikacyjnych, eliminacja zakłóceń w instalacjach elektrycznych, **38** przesyłanie informacji tekstowej i obrazowej przy pomocy komputerów, usługi z zakresu połączeń i traspołączeń dla telekomunikacji, połączenia ze światową siecią komputerową za pośrednictwem telekomunikacji, telefonia komórkowa, informacja o telekomunikacji, wypożyczanie urządzeń do przesyłania informacji, **41** porady w zakresie edukacji, kształcenia zawodowego, edukacja, kształcenie praktyczne przez pokazy, organizowanie i obsługa konferencji, kongresów, sympozjów, zjazdów, nauczanie, mikrowydawnictwa, organizowanie wystaw z dziedziny kultury lub edukacji, montaż programów radiowych i telewizyjnych, usługi tłumaczenia, **42** badania techniczne, badania i ekspertyzy geologiczne, pomiary geodezyjne, pomiary gruntu, projektowanie budynków, projektowanie budowlane i urbanistyczne oraz technologiczne, doradztwo budowlane, ekspertyzy inżynierskie, opracowywanie i projektowanie systemów komputerowych, doradztwo w zakresie sprzętu komputerowego, projektowanie systemów komputerowych, opracowywanie projektów technicznych, prowadzenie prac badawczo-rozwojowych dla osób trzecich, prace badawczo-rozwojowe w dziedzinie nauk technicznych i przyrodniczych, doradztwo w zakresie sprzętu komputerowego, projektowanie oprogramowania i systemów komputerowych, ekspertyzy inżynierskie, testowanie materiałów, projektowanie opakowań, wzornictwo przemysłowe, **43** hotele, motele, domy turystyczne, pensjonaty, wynajmowanie mieszkań, eksploatacja terenów kempingowych, **45** agencje ochrony, agencje detektywistyczne, doradztwo w sprawach bezpieczeństwa, monitoring systemów bezpieczeństwa i antywłamaniowych.

(111) **198437** (220) 2004 09 28 (210) 285925
 (151) 2007 10 04 (441) 2005 01 10
 (732) „EMERSON” Spółka z ograniczoną odpowiedzialnością,
 Piotrków Trybunalski, PL.
 (540)



Kolor znaku: czerwony, szary, czarny

(531) 26.2.1, 27.5.1, 29.1.13

(510), (511) **16** artykuły przemysłu poligraficznego zawarte w tej klasie, w tym broszury, formularze, książki, prospekty, wydawnictwa muzyczne, **35** usługi w zakresie zarządzania działalnością handlową, doradztwo handlowe, administrowanie działalnością handlową, zarządzanie działalnością artystyczną, usługi w zakresie prac

biurowych, w tym: usługi sekretarskie, wypożyczanie urządzeń i wyposażenia biurowego, doradztwo specjalistyczne w zakresie organizowania i prowadzenia działalności gospodarczej, doradztwo w zakresie organizacji i zarządzania działalnością gospodarczą, ekspertyzy w zakresie działalności gospodarczej, pomoc przy zarządzaniu przedsiębiorstwami przemysłowymi lub handlowymi, pomoc w zakresie zarządzania działalnością gospodarczą, usługi agencji importowo-eksportowych, usługi informacji o działalności gospodarczej, usługi reklamowe, wynajem powierzchni reklamowej, wynajem materiałów reklamowych, dystrybucja materiałów reklamowych, publikacje tekstów reklamowych, usługi w zakresie reklamy korespondencyjnej, radiowej i telewizyjnej, rozlepanie plakatów reklamowych, dekorowanie wystaw sklepowych, organizowanie pokazów towarów, organizacja wystaw, galerii i salonów wystawieniowych w celach handlowych i reklamowych, promocja sprzedaży na rzecz osób trzecich, usługi public relations, pozyskiwanie danych do komputerowych baz danych, systematyzacja i sortowanie danych w komputerowych bazach danych, wyszukiwanie informacji w komputerowych bazach danych, wyszukiwanie informacji w Internecie, zarządzanie zbiorami informatycznymi, zbieranie i dostarczanie informacji, przechowywanie i przetwarzanie informacji i danych w komputerowych bazach danych, reprodukcja dokumentów, wycena działalności handlowej, badania rynku, badanie opinii, usługi w zakresie badań w dziedzinie działalności gospodarczej, doradztwo w zakresie zarządzania kadrowego, usługi w zakresie rekrutacji i przydzielania stanowisk pracownikom, usługi w zakresie wyceny prac budowlanych, usługi w zakresie zgrupowania na rzecz osób trzecich różnych towarów pozwalające nabywcy je oglądać i kupować w sklepach wielobranżowych i centrach handlowych, usługi w zakresie zaopatrzenia osób trzecich, prowadzenie ksiąg i doradztwo podatkowe, rachunkowość, **36** usługi finansowe, administrowanie oraz zarządzanie nieruchomościami, dzierżawa nieruchomości, wynajmowanie nieruchomości, wynajmowanie pomieszczeń biurowych, dzierżawa gospodarstw rolnych, usługi zagospodarowywania nieruchomości poprzez wynajem i dzierżawę, zarządzanie majątkiem, wycena nieruchomości, pośrednictwo w sprawach majątku nieruchomego, pośrednictwo w sprawach kupna-sprzedaży i wynajmu nieruchomości, pośrednictwo finansowe, usługi pośrednictwa w handlu nieruchomościami, usługi agencji celnych, inwestycje kapitałowe, **37** usługi budowlane, w tym: blacharskie, budowa autostrad, dróg, lotnisk, budowa magazynów, budowa obiektów budownictwa ogólnego i przemysłowego oraz obiektów sportowych, czyszczenie i mycie okien, usługi dekarskie, gipsowanie, usługi elektryczne i hydrauliczne, informacje o budownictwie, instalacja oraz naprawa urządzeń grzewczych i klimatyzacyjnych, instalowanie i naprawa wind, izolacje budynków, konstruowanie pawilonów targowych i sklepów, malowanie, montaż rusztowań, murarstwo, nadzór budowlany, naprawy stolarskie, oczyszczanie dróg, roboty ziemne, pokrywanie podłóg i ścian, rozbiórka budynków, sprzątanie budynków, szklenie, tapetowanie, uszczelnianie budynków, wiercenia próbne, wiercenie studni, wykonywanie obiektów inżynierii wodnej, usługi budowlane w zakresie wykonywania instalacji budowlanych i prac wykończeniowych zawartych w tej klasie, montaż urządzeń kuchennych, wynajem buldożerów, maszyn czyszczących, wypożyczanie maszyn oraz sprzętu do budownictwa lądowego i wodnego, wynajem sprzętu do oczyszczania dróg i utrzymania terenów zielonych, wykończeniowe roboty budowlane, zakładanie stolarki budowlanej, doradztwo techniczne w zakresie budownictwa, montaż, instalacja, konserwacja, dozór i naprawa maszyn biurowych w tym maszyn księgujących i liczących, wypożyczanie sprzętu budowlanego do użytku domowego i podobnego, **38** usługi agencji informacyjnych, usługi radiowe i telewizyjne, **39** usługi transportowe, przeladunek, składowanie i przechowywanie towarów, magazynowanie towarów, wynajmowanie magazynów, wypożyczanie kontenerów magazynowych, transport drogowy, dystrybucja i dostarczanie towarów i przesyłek, pośrednictwo transportowe, spedycja, wynajmowanie pojazdów zwłaszcza samochodów osobowych, ciężarowych i dostawczych, wynajmowanie garaży, wynajmowanie miejsc na parkingi, przechowywanie, rozprowadzanie, fracht towarów, przewożenie ładunków, strzeżony przewóz przedmiotów wartościowych, holowanie, usługi logistyczne związane z wyżej wymienionymi środkami transportu, pakowanie towarów, konfekcjonowanie towarów, wynajmowanie samochodów osobowych, ciężarowych i turystycznych, pośrednictwo transportowe, spedycja, transport pasażerski, usługi turystyczne, organizowanie podróży i wycieczek, pilotaż, rezerwacja

miejsc na podróż, **40** wywoływanie i obróbka filmów fotograficznych, kopiowanie zdjęć, usługi w zakresie drukowania odbitek, prace przygotowawcze w zakresie poligrafii, drukowanie oraz usługi poligraficzne, **41** usługi fotograficzne, tłumaczenia, rozpowszechnianie filmów i nagrań video, projekcja filmów, usługi związane z edukacją, kulturą, rozrywką, organizowanie i prowadzenie imprez sportowych, kulturalnych i edukacyjnych, organizowanie i prowadzenie klubów, domów i ośrodków kultury, nauki i rozrywki, organizowanie i prowadzenie konkursów naukowych, sportowych i rozrywkowych, usługi w zakresie działalności rozrywkowej, usługi w zakresie kultury fizycznej, sportu i rekreacji, organizowanie galerii i salonów wystawienniczych związanych z kulturą lub edukacją, komputerowe składanie tekstu, **42** usługi projektowe i doradcze związane z gospodarką magazynową, usługi projektowe, opracowywanie projektów technicznych, projektowanie budynków i budowli, doradztwo budowlane, ekspertyzy inżynierskie, planowanie urbanistyczne, pomiary geodezyjne, odzyskiwanie danych komputerowych, wprowadzanie i konwersja danych, projektowanie, opracowywanie, instalacja, aktualizacja, powielanie, obsługa, konserwacja i udostępnianie baz danych, projektowanie, opracowywanie, instalacja, aktualizacja, obsługa, powielanie, konserwacja, wypożyczanie i licencjonowanie oprogramowania komputerowego, administrowanie komputerowymi stronami sieciowymi, tworzenie i utrzymywanie stron internetowych, projektowanie i analizy systemów komputerowych, doradztwo w zakresie sprzętu i oprogramowania komputerowego, wypożyczanie komputerów, programowanie komputerów, przetwarzanie danych, reprodukcja komputerowych nośników informacji, analizy systemów komputerowych, programowanie komputerów, usługi prawne, wypożyczanie sprzętu komputerowego, **43** usługi tymczasowego zakwaterowania, rezerwowanie noclegów, rezerwacja miejsc w hotelach, pensjonatach, ośrodkach wypoczynkowych, **44** wypożyczanie maszyn rolniczych, **45** ochrona osób i obiektów.

(111) **198438** (220) 2005 03 11 (210) 292311
 (151) 2007 11 22 (441) 2005 06 13
 (732) Przedsiębiorstwo Produkcyjno-Handlowo-Usługowe „HORTULUS” Iwona Bigońska, Dobrzyca, PL.
 (540)



Kolor znaku: zielony, granatowy w odcieniach
 (531) 5.1.6, 27.5.1, 29.1.12
 (510), (511) **31** cebulki, kwiaty, materiał szkółkarski ozdobny i owocowy, materiały do ściółkowania nie występujące w innych klasach, nasiona, roślinne dodatki do bukietów, rośliny, sadzonki, susz ozdobny, zwierzęta do oczek wodnych, **35** promocja sprzedaży roślin, **41** usługi w zakresie sportu i kultury związane z ekologią, ogrodnictwem i rolnictwem, edukacja, organizacja festynów okolicznościowych związanych z ogrodami i promocją wiedzy o roślinach, rozrywka, usługi udostępniania ogrodów do zwiedzania, **44** doradztwo w zakresie projektowania i utrzymywania ogrodów oraz ochrony roślin, projektowanie i wykonawstwo ogrodów.

(111) **198439** (220) 2005 04 06 (210) 293417
 (151) 2007 12 03 (441) 2005 07 11
 (732) BIGRAM S.A., Warszawa, PL.
 (540)



Kolor znaku: czerwony i jego odcienie, biały, czarny, niebieski, jasnoszary
 (531) 24.15.1, 26.1.1, 27.5.1, 29.1.15
 (510), (511) **35** usługi rekrutacji personelu, usługi doboru personelu za pomocą metod psychotechnicznych.

(111) **198440** (220) 2005 04 06 (210) 294560
 (151) 2007 11 30 (441) 2005 07 11
 (732) BIGRAM S.A., Warszawa, PL.
 (540)



Kolor znaku: czerwony i jego odcienie, biały, czarny, niebieski, szary
 (531) 24.15.1, 26.1.1, 27.5.1, 29.1.15
 (510), (511) **35** usługi rekrutacji personelu, usługi doboru personelu za pomocą metod psychotechnicznych.

(111) **198441** (220) 2005 05 23 (210) 295451
 (151) 2007 10 24 (441) 2005 09 05
 (732) „OLEOFARM” Marek Chrzanowski, Leszek Stanecki Spółka Cywilna, Pietrzykowice, PL.
 (540) OLEOFARM
 (510), (511) **05** oleje lecznicze tłoczone na zimno, preparaty ziołowo-lecznicze, **29** oleje jadalne.

(111) **198442** (220) 2005 06 06 (210) 296021
 (151) 2007 10 02 (441) 2005 09 19
 (732) „SOLENT” Spółka z ograniczoną odpowiedzialnością, Wrocław, PL.
 (540)



Kolor znaku: czarny, czerwony, biały
 (531) 1.1.1, 26.1.1, 26.1.21, 27.5.1, 29.1.13
 (510), (511) **35** dystrybucja materiałów reklamowych, doradztwo w zarządzaniu działalnością artystyczną i gospodarczą, pomoc w zarządzaniu działalnością gospodarczą, usługi zarządzania działalnością gospodarczą, poradnictwo zawodowe, **37** dezynfekcja, **39** dostarczanie towarów, dostarczanie towarów-zaopatrzenie, fracht-przewóz towarów, pośrednictwo frachtowe, usługi świadczące przez kierowców, maklerstwo transportowe, przewożenie ładunków, przewóz samochodami ciężarowymi, transport samochodowy, informacja o transporcie, pośrednictwo transportowe, transport wyładunek odpadów, **41** organizacja i obsługa konferencji, publikowanie książek, nauczanie, prowadzenie konferencji, organizowanie i prowadzenie seminariów, usługi tłumaczy.

(111) **198443** (220) 2005 06 22 (210) 296880
 (151) 2007 10 04 (441) 2005 10 03
 (732) BMW Polska Sp. z o.o., Warszawa, PL.
 (540) WIĘCEJ NIŻ CZĘŚCI

(510), (511) **12** pojazdy, części i akcesoria samochodowe zawarte w tej klasie, **35** prezentowanie towarów i prowadzenie sklepów z samochodami, częściami samochodowymi, akcesoriami samochodowymi, narzędziami samochodowymi, pośrednictwo handlowe, usługi reklamowe na rzecz osób trzecich, usługi rozpowszechniania informacji handlowych, wynajem miejsc na umieszczanie ogłoszeń lub reklam, doradztwo w zakresie organizowania i prowadzenia działalności gospodarczej dla warsztatów samochodowych, stacji obsługi

pojazdów, sklepów samochodowych, pozyskiwanie i systematyzacja danych do komputerowych baz danych, **37** obsługa i naprawa pojazdów, usługi przeglądu pojazdów, usługi doradcze w zakresie naprawy pojazdów, usługi stacji obsługi pojazdów, usługi mycia, czyszczenia i pielęgnacji samochodów, bieżnikowanie i naprawa opon, pomoc techniczna w zakresie montażu części samochodowych, informacja o naprawach, **39** usługi dostarczania towarów, w tym zamówionych korespondencyjnie, magazynowanie towarów, pomoc w przypadku awarii pojazdów, wynajmowanie miejsc parkingowych, usługi związane z parkowaniem samochodów, wypożyczanie pojazdów, **41** organizowanie i prowadzenie imprez promocyjnych, rozrywkowych i edukacyjnych, organizowanie i prowadzenie kursów i szkoleń w zakresie motoryzacji w tym obsługi i naprawy pojazdów, **42** badania techniczne, ekspertyzy i opinie w dziedzinie techniki motoryzacyjnej, testowanie pojazdów i ich części, prowadzenie i udostępnianie elektronicznych baz danych, udostępnianie za pośrednictwem sieci Internet i Intranet katalogów części samochodowych.

(111) **198444** (220) 2005 07 07 (210) 297497
 (151) 2007 11 13 (441) 2005 10 17
 (732) TELE 24 Sp. z o.o., Warszawa, PL.
 (540)



Kolor znaku: granatowy, pomarańczowy, biały, jasnopopielaty
 (531) 16.1.4, 26.4.2, 27.5.1, 27.7.1, 29.1.14

(510), (511) **09** karty magnetyczne kodowane, karty inteligentne z obwodami scalonymi, zintegrowanymi, karty telefoniczne, karty telefoniczne przedpłacone, karty telefoniczne do tanich rozmów międzynarodowych, **35** usługi promocji sprzedaży dla osób trzecich, telefoniczne udzielanie informacji, usługi reklamy, rozpowszechnianie materiałów reklamowych, usługi reklamy za pośrednictwem sieci komputerowej, usługi badania opinii publicznej, **38** usługi przesyłania informacji tekstowej i obrazowej przy pomocy komputera, usługi łączności przez terminale komputerowe, usługi telefoniczne, usługi ogłoszeń elektronicznych, usługi informacji o telekomunikacji.

(111) **198445** (220) 2005 08 10 (210) 298794
 (151) 2007 10 03 (441) 2005 11 14
 (732) Biuro Informacji Kredytowej Spółka Akcyjna, Warszawa, PL.
 (540)



Kolor znaku: granatowy, biały

(531) 26.1.6, 27.5.1, 29.1.4, 29.1.6

(510), (511) **35** usługi w zakresie pozyskiwania danych do komputerowych baz danych, przetwarzanie informacji, przetwarzanie danych z zakresu bankowości, systematyzacja baz danych i wyszukiwanie w komputerowych bazach danych, zarządzanie zbiorami informacyjnymi, sporządzanie i publikowanie analiz o charakterze statystycznym w oparciu o pozyskiwane informacje, **36** prowadzenie analiz finansowych, sporządzanie i publikowanie studiów sektorowych, sporządzanie i publikowanie raportów i ocen ekonomiczno-finansowych przedsiębiorstw, opracowanie i publikowanie raportów w sprawach zobowiązań finansowych osób fizycznych i przedsiębiorstw wobec banków i instytucji finansowych, **41** organizowanie szkoleń o tematyce bankowej i informacji bankowej, nauczanie i nauczanie korespondencyjne dotyczące tematyki bankowości a w szczególności

gólności informacji kredytowej, doradztwo zawodowe w zakresie bankowości i informacji bankowej, **42** projektowanie, wypożyczanie, powielanie i instalowanie oprogramowania komputerowego, doradztwo w zakresie sprzętu komputerowego, prowadzenie prac badawczo-rozwojowych w dziedzinie nauk ekonomicznych.

(111) **198446** (220) 2005 08 29 (210) 299451
 (151) 2007 11 08 (441) 2005 12 12
 (732) F.H.U Jolanta Wróbel „LEDREMS”, Kraków, PL.
 (540) LEDREMS

(510), (511) **35** zarządzanie, w tym holdingami związane z prowadzeniem działalności gospodarczej, doradztwo w zakresie prowadzenia działalności gospodarczej, usługi sekretarskie, działalność związana z tłumaczeniami, reklama, reprezentowanie interesów handlowych pomiotów zagranicznych w kraju, badanie rynku i opinii publicznej, pozyskiwanie informacji do komputerowych baz danych, wycena działalności handlowej, usługi związane z przekształceniem przedsiębiorstw, usługi biura pośrednictwa pracy, usługi agencji importowo-eksportowej, organizowanie targów i wystaw, tworzenie baz danych, pośrednictwo handlowe, zgromadzenie na rzecz osób trzecich towarów i usług z nimi związanych pozwalające nabywcy na swobodne ich oglądanie i kupowanie w hurtowni, komisie lub sklepie z artykułami branży spożywczej, przemysłowej, tytoniowej, **36** nieruchomości: administrowanie, zarządzanie, pośredniczenie w sprzedaży i kupnie, wycena, doradztwo, usługi developerskie polegające na pośrednictwie w finansowaniu i kredytowaniu zakupu gruntu, budowaniu i sprzedaży domów i lokali mieszkalnych, pośrednictwo finansowe i ubezpieczeniowe, usługi windykacyjne, **37** wznoszenie kompletnych budynków i budowli wszelkiego typu, lub ich części, usługi budowlane dotyczące inżynierii lądowej i wodnej, wykonywanie instalacji budowlanych, elektrycznych, wentylacyjnych, dotyczących ochrony środowiska, teletechnicznych, sygnalizacyjnych, wykonywanie robót budowlanych wykończeniowych, serwis maszyn i urządzeń, pojazdów mechanicznych, usługi związane z naprawą artykułów użytku osobistego i domowego, **42** opinie techniczne, prawne i ekonomiczne, ekspertyzy techniczne, prawno-finansowe, prawno-ekonomiczne, doradztwo prawne, usługi związane z ochroną własności przemysłowej i intelektualnej, licencjonowanie własności intelektualnej, usługi w zakresie konsultacji i projektowania nazw firm i produktów, doradztwo w zakresie sprzętu komputerowego, projektowanie budowlane, urbanistyczne, technologiczne, aranżacja wnętrz, projektowanie stron internetowych, **43** prowadzenie restauracji i wszelkich placówek gastronomicznych, hoteli, przygotowanie i dostarczanie żywności dla odbiorców, **45** usługi detektywistyczne oraz w zakresie ochrony mienia.

(111) **198447** (220) 2005 10 11 (210) 301075
 (151) 2007 10 03 (441) 2006 01 23
 (732) HORTINO Zakład Przetwórstwa Owocowo-Warzywnego
 Leżajsk Sp. z o.o., Leżajsk, PL.
 (540)

POLTINO

Kolor znaku: granatowy

(531) 27.5.1, 29.1.4

(510), (511) **29** mrożone, konserwowane, suszone, gotowane, smażone warzywa i owoce, mrożone mieszanki warzywne i owocowe, mrożone mieszanki warzywne z mięsem i rybami, mrożone dania gotowe z warzywami, mięsem, rybami i owocami, mrożone wyroby garmażeryjne, przeciera owocowe i warzywne, koncentraty owocowe i warzywne, zupy, buliony, chipsy ziemniaczane, chrupki owocowe, dżemy, galaretki, kompoty, konfitury, nadzienia owocowe do ciast, miąższ z owoców, konserwy z mięsem, konserwy z rybami, konserwy z owocami, konserwy z warzywami, sałatki owocowe, sałatki warzywne, produkty mleczne, napoje mleczne, grzyby konserwowane, **30** aromaty do ciast inne niż oleje esencyjne, lody, lody spożywcze w proszku, lód do napojów chłodzących, jogurt mrożony, sorbety, kanapki, keczup, kukurydza prażona, makarony, majonezy, muesli, naleśniki, pierogi, paszteciki, paszety, pizze, placki, potrawy na bazie mąki, ryż, sosy do mięsa, sosy warzywne, sosy owocowe, sosy do deserów, sosy sałatkowe, tarty, przyprawy, napoje na bazie czekolady, herbaty, kakao i kawy, płatki kukurydziane, płatki owsiane, sosy mię-

sne, **31** świeże owoce i warzywa, świeże grzyby, kukurydza, produkty leśne, orzechy, otręby zbożowe, wytkoki z owoców, zioła ogrodowe świeże, **32** napoje bezalkoholowe, napoje owocowe i warzywne, soki owocowe i warzywne, nektary owocowe, syropy owocowe, preparaty do produkcji napojów, wody stołowe i mineralne, ekstrakty owocowe bezalkoholowe, **35** wyselekcjonowanie, z myślą o osobach trzecich, produktów z owoców, warzyw, mięsa, ryb, mąki i mleka tak, by umożliwić konsumentom wygodne ich obejrzenie i dokonanie zakupu w sklepie, hurtowni i na stronie internetowej, organizowanie wystaw w celach handlowych i reklamowych, **37** instalacja i usługi serwisowe systemów nawadniających dla rolnictwa, sadownictwa i ogrodnictwa, **39** dystrybucja towarów, pakowanie towarów, przechowywanie zamrożonych produktów spożywczych, usługi transportowe, magazynowanie produktów, **40** zamrażanie produktów spożywczych, **43** usługi gastronomiczne, **44** przygotowanie pól, ogrodów i sadów do upraw, zagospodarowanie użytków zielonych, siew, sadzenie i pielęgnacja roślin, sprzęt zbóż i innych upraw, zbiór warzyw i owoców i pozostałych roślin uprawnych, przygotowywanie zbiorów do sprzedaży, rozsiewanie z powietrza lub z powierzchni ziemi nawozów i innych chemicznych stosowanych w rolnictwie, doradztwo w zakresie rolnictwa, sadownictwa i ogrodnictwa, wyposażenie sprzętu rolniczego.

(111) **198448** (220) 2005 11 07 (210) 302005
(151) 2007 10 04 (441) 2006 02 20

(732) Artystyczna Pracownia Krawiecka Jerzy Turbasa arch., Kraków, PL.

(540)



(531) 26.4.2, 27.5.1

(510), (511) **25** okrycia: płaszcze, prochowce, pelisy, kurtki, ubiory z tkanin: garnitury, kostiumy, spodnie, spódnice, żakiety, marynarki, koszule, bielizna, buty, paski, apaszki, szaliki, kapelusze, **40** usługi krawieckie, krawiectwo miarowe, działalność poligraficzna, usługi fotograficzne (obróbka i wywoływanie zdjęć), **42** projektowanie odzieży, wzornictwo przemysłowe, aranżacja wnętrz, projektowanie graficzne, usługi tworzenia publikacji internetowych, usługi dotyczące oprogramowania komputerowego, projektowanie architektoniczne, budowlane, urbanistyczne, technologiczne, opinie i ekspertyzy w zakresie wymienionych usług.

(111) **198449** (220) 2005 11 07 (210) 302006
(151) 2007 10 04 (441) 2006 02 20

(732) Artystyczna Pracownia Krawiecka Jerzy Turbasa arch., Kraków, PL.

(540) TURBASA

(510), (511) **25** okrycia: płaszcze, prochowce, pelisy, kurtki, ubiory z tkanin: garnitury, kostiumy, spodnie, spódnice, żakiety, marynarki, bielizna, buty, paski, apaszki, szaliki, kapelusze, **35** zgrupowanie na rzecz osób trzecich towarów i usług z nimi związanych pozwalające nabywcy na ich swobodne oglądanie i kupowanie w sklepie lub hurtowni z artykułami odzieżowymi, materiałami, dodatkami krawieckimi, pośrednictwo handlowe, reprezentowanie interesów osób trzecich, pomoc w organizowaniu działalności handlowej i zarządzaniu, usługi reklamowe, usługi związane z bazami danych, **39** działalność biura podróży, transport osób, towarów, **40** krawiectwo, działalność poligraficzna, usługi fotograficzne (obróbka i wywoływanie zdjęć), **42** projektowanie odzieży, wzornictwo przemysłowe, aranżacja wnętrz, projektowanie graficzne, usługi tworzenia publikacji internetowych, usługi dotyczące oprogramowania komputerowego, projektowanie architektoniczne, budowlane, urbanistyczne, technologiczne, opinie i ekspertyzy w zakresie wymienionych usług.

(111) **198450** (220) 2005 11 17 (210) 302349
(151) 2007 10 16 (441) 2006 02 20

(732) Przedsiębiorstwo Handlowo-Usługowe „KROFIX”

Jan Kaszuba, Człuchów, PL.

(540) ŚNIEG TATRZAŃSKI

(510), (511) **03** preparaty do prania, środki do namaczania bielizny, preparaty do czyszczenia i mycia, środki do czyszczenia glazury, preparaty do czyszczenia rur odpływowych, detergenty inne niż do celów medycznych, farbki do bielizny, kreda czyszcząca, krochmal, preparaty do odbarwiania, wybielacze płam, sole wybielające, wybielacz do firanek, wybielacz uniwersalny, chusteczki nasączone płynami kosmetycznymi, preparaty do demakijażu, dezodoranty do użytku osobistego, mydła, preparaty do golenia, preparaty kosmetyczne do kąpieli, maseczki kosmetyczne, mleczko kosmetyczne, kremy kosmetyczne, kremy wybielające do skóry, pasty, proszki i płyny do zębów, preparaty do czyszczenia protez zębowych, sole kąpielowe do celów innych niż lecznicze, szampony, toniki kosmetyczne, wody toaletowe, wybielacze do celów kosmetycznych, **05** dezynfekcyjne środki do celów higienicznych.

(111) **198451** (220) 2005 11 21 (210) 302564
(151) 2007 10 23 (441) 2006 03 06

(732) Telekomunikacja Polska Spółka Akcyjna, Warszawa, PL.

(540) BŁĘKITNA LINIA

(510), (511) **09** urządzenia i przyrządy elektroniczne, telefony, telefony analogowe, cyfrowe i komórkowe, urządzenia przywoławcze, automatyczne sekretarki, fotokopiarki, karty magnetyczne kodowane, karty telefoniczne, zestawy telefoniczne nie abonamentowe, obudowy, ładowarki, pokrowce, uchwyty, baterie i anteny do telefonów, modemy, urządzenia do przetwarzania informacji, przenośna aparatura komunikacyjna, aparatura radiotelegraficzna, słuchawki telefoniczne, videofony, urządzenia do nagrywania, transmisji lub reprodukcji dźwięku lub obrazu, **16** papier, tektura i wyroby z tych materiałów, nie ujęte w innych klasach, druki, publikacje drukowane, książki, książki telefoniczne, broszury, notesy, skoroszyty, zeszyty, instrukcje obsługi, podręczniki, fotografie i materiały fotograficzne, materiały piśmiennicze, materiały szkoleniowe i instruktażowe, **28** gry, zabawki, maskotki, ozdoby choinkowe, **38** usługi telekomunikacyjne, usługi komunikacyjne świadczone poprzez Internet, usługi w zakresie zleceń przywoławczych, usługi w zakresie udzielania informacji o telekomunikacji, usługi w zakresie łączności poprzez terminale komputerowe, usługi w zakresie łączności poprzez sieć światłowodów, usługi w zakresie łączności radiowej, telefonicznej i telegraficznej, usługi w zakresie połączeń z Internetem za pośrednictwem telekomunikacji, usługi w zakresie udostępniania i leasingu czasu dostępu do Internetu osobom trzecim, usługi w zakresie telefonicznej obsługi klienta.

(111) **198452** (220) 2005 11 23 (210) 302683
(151) 2007 11 30 (441) 2006 03 06

(732) MW Reklama Wojciech Pawłowski, Jaworzno, PL.

(540)

Kolor znaku: czerwony, czarny, biały

(531) 26.1.1, 27.1.1, 27.5.1, 29.1.12

(510), (511) **06** tabliczki identyfikacyjne metalowe, **16** nalepki, nalepki adresowe, zapinki, spinacze biurowe, spinacze do papieru, etykiety nie z materiału tekstylnego, reprodukcje graficzne, plakaty, druki, odbitki, przyrządy do ręcznego etykietowania, materiały introligatorskie, identyfikatory imienne nie z materiału tekstylnego, **20** formy do produkcji odznak imiennych i promocyjnych z tworzyw sztucznych, **26** ozdobne emblematy z metali nieszlachetnych, zapinki identyfikacyjne, monogramy, zapięcia do emblematów, identyfikatory, zapinek, **35** reklama, usługi sprzedaży detalicznej i/lub hurtowej nalepek, naklejek odzieżowych, zapinek, identyfikatorów imiennych nie z materiału tekstylnego, etykiet nie z materiału tekstylnego, spinaczy biurowych, spinaczy do papieru, tabliczek identyfikacyjnych metalowych, reprodukcji graficznych, plakatów, dru-

ków, odbitek, przyrządów do ręcznego etykietowania, materiałów introligatorskich, ozdobnych emblematów z metali nieszlachetnych, monogramów, zapieć do emblematów, identyfikatorów, zapinek, **40** usługi introligatorskie.

(111) **198453** (220) 2005 12 09 (210) 303410
 (151) 2007 10 04 (441) 2006 03 20
 (732) Firma Roleski Marek Roleski Spółka Jawna,
 Zbylitowska Góra, PL.
 (540)



Kolor znaku: czerwony, żółty i odcienie, czarny, zielony, biały, niebieski
 (531) 24.9.1, 25.1.15, 26.1.2, 26.2.1, 27.5.1, 29.1.15
 (510), (511) **30** majonezy, majonezy smakowe, majonezy przyprawowe, sosy majonezowe, kremy majonezowe smakowe.

(111) **198454** (220) 2005 12 09 (210) 303413
 (151) 2007 10 04 (441) 2006 03 20
 (732) Firma Roleski Marek Roleski Spółka Jawna,
 Zbylitowska Góra, PL.
 (540)



Kolor znaku: czerwony, żółty i odcienie, czarny, brązowy, zielony, biały, niebieski, beżowy
 (531) 5.3.11, 5.9.6, 8.7.25, 24.9.1, 25.1.15, 27.5.1, 29.1.15
 (510), (511) **29** dania gotowe na bazie konserwowanych, suszonych i gotowanych owoców, warzyw, dania gotowe na bazie mięs, zwłaszcza z sosami mięsno-warzywnymi, **30** sosy, sosy przyprawowe, sosy warzywne, sosy do mięs, sosy mięsno-warzywne.

(111) **198455** (220) 2005 12 09 (210) 303414
 (151) 2007 10 04 (441) 2006 03 20
 (732) Firma Roleski Marek Roleski Spółka Jawna,
 Zbylitowska Góra, PL.
 (540)



Kolor znaku: czerwony, żółty i odcienie, czarny, brązowy, zielony, biały, niebieski, fioletowy
 (531) 5.3.11, 5.9.17, 8.7.25, 24.9.1, 25.1.15, 27.5.1, 29.1.15
 (510), (511) **29** dania gotowe na bazie konserwowanych, suszonych i gotowanych owoców, warzyw, dania gotowe na bazie mięs, zwłaszcza z sosami mięsno-warzywnymi, **30** sosy, sosy przyprawowe, sosy warzywne, sosy do mięs, sosy mięsno-warzywne.

(111) **198456** (220) 2005 12 09 (210) 303415
 (151) 2007 10 04 (441) 2006 03 20
 (732) Firma Roleski Marek Roleski Spółka Jawna, Zbylitowska Góra, PL.

(540)



Kolor znaku: czerwony, czarny, brązowy, zielony, biały, niebieski, żółty, kremowy
 (531) 5.3.11, 5.9.17, 8.7.3, 24.9.1, 25.1.15, 27.5.1, 29.1.15
 (510), (511) **29** dania gotowe na bazie konserwowanych, suszonych i gotowanych owoców, warzyw, dania gotowe na bazie mięs, zwłaszcza z sosami mięsno-warzywnymi, **30** sosy, sosy przyprawowe, sosy warzywne, sosy do mięs, sosy mięsno-warzywne.

(111) **198457** (220) 2005 12 09 (210) 303419
 (151) 2007 10 04 (441) 2006 03 20
 (732) GRUPA WIGOR Spółka z o.o., Wrocław, PL.
 (540)

Palido Viento

(531) 26.11.2, 27.5.1
 (510), (511) **04** świece, świece choinkowe, wosk do oświetlania, nafta oświetleniowa, materiały oświetleniowe, **08** narzędzia ręczne w tym czerpaki i chochle, dziadki do orzechów z metali nieszlachetnych, krajarki do jaj, jarzyn, sera nieelektryczne, sztucce, srebra stołowa, noże, widelce i łyżki, sztucce srebrne platerowane, zastawa stołowa, noże, widelce i łyżki, wyroby nożownicze, miecze, noże do otwierania konserw nieelektryczne, noże do otwierania ostryg, noże do warzyw, noże myśliwskie, ostrza do broni, szable, pochwy do szabli, nożyce, nożyczki, scyzoryki, siekiery, dziadki do orzechów z metali nieszlachetnych, szczypce, szczypce do cukru, sztylety, toporki do lodu, czekany, zestawy do manicure, zestawy do golienia, **20** meble, lustra, ramki obrazów, meble metalowe, drabiny z drewna i tworzywa sztucznego, wyroby z drewna, bambusa, słomy, korka, trzciny, wikliny, kości, muszli, bursztynu, imitacji tych surowców lub z tworzyw sztucznych, kosze, szkatułki, kwiatniki, osłonki na donice, maty do zlewów, rączki, rękojeści niemetalowe, wieszaki, stojaki na odzież, dekoracje przestawne, poduszki, wachlarze, ozdoby z tworzyw sztucznych do artykułów spożywczych, ruchome wózki barowe, przeznaczone do zastół: haczyki, karnisze, uchwyty, kółka, rolki, szyny, zawarte w tej klasie: pudełka, pojemniki i zbiorniki niemetalowe, niemetalowe zamknięcia do butelek i pojemników, legowiska dla zwierząt domowych, leżaki, niemetalowe skrzynki na listy, kije do mioteł i rękojeści noży, słomki do picia napoi, **21** wyroby z porcelany, ceramiki, kamionki i szkła zawarte w tej klasie, galanteria porcelanowa, ceramiczna, ze szkła i kamionki, przybory kuchenne gospodarstwa domowego, cedzaki, lejki, praski do czosnku, tarki, formy, foremki i łopatki do ciast, korkociągi, otwieracze do butelek, sita, serwetki, solniczki, łyżki do mieszania, łyżki wazowe ujęte w danej klasie oraz pojemniki zawarte w tej klasie, pojemniki termoizolacyjne, butle, gąsiory, słoje, słoiki, butelki, cukiernice i czary nie z metali szlachetnych, cebryki, naczynia, garnki, patelnie, pokrywy, foremki i wiaderka do lodu, komplety kuchenne, świeczniki, kieliszki, klosze do przykrywania żywności, pojemniki na żywność, tace, grille kuchenne, kosze na chleb, kosze na śmieci i odpadki, sprzęt do czyszczenia zawarty w tej klasie, serwisy i zastawy stołowe, uchwyty z tworzywa sztucznego do garnków, patelni, dzbanków i pojemników, deski do krojenia i prasowania, pokrowce na deski do prasowania, przybory i sprzęt kuchenny nieelektryczny, czajniki, ekspresy, frytkownice, imbryki, lodówki przenośne turystyczne, urządzenia ręczne do produkcji makaronu, mieszalniki kuchenne, szybkowary, gofrownice nieelektryczne, ubijaczki, wyciskacze do owoców, młynki, syfony do wody gazowanej, dzbanki, termosy, bidony, spryskiwacze, przyrządy do spryskiwania zawarte w tej klasie, stojaki do suszenia prania, zapinki do bielizny, foremki kuchenne, osłony na donice i donice na kwiaty, miski, dozowniki zawarte w tej klasie, młynki do pieprzu, kawy i przypraw, sitka, szczotki, szufelki, ścierki, rękawice do prac domowych

i ogrodowych, przybory toaletowe i kosmetyczne zawarte w tej klasie, wiadra, wanianki i miski, gąbki do celów domowych i gąbki toaletowe, wykałaczki, klamerki, klatki dla zwierząt domowych, trzepaczki do dywanów, suszarki do bielizny, pułapki na myszy, **35** prowadzenie hurtowni i sklepów detalicznych w zakresie wyżej wymienionych towarów, doradztwo w zakresie organizacji i zarządzania działalnością gospodarczą, organizowanie wystaw i pokazy towarów w celach handlowych lub reklamowych, promocja sprzedaży dla osób trzecich, rekrutacja personelu, rozpowszechnianie materiałów reklamowych, badania rynku, sortowanie danych w bazach komputerowych, zarządzanie zbiorami informatycznymi.

(111) **198458** (220) 2005 12 11 (210) 303428
(151) 2007 10 04 (441) 2006 03 20
(732) POLSKIE CENTRUM HANDLOWO-LOGISTYCZNE
Spółka z ograniczoną odpowiedzialnością, Łowicz, PL.
(540)



Kolor znaku: niebieski, szary, granatowy, biały

(531) 5.3.11, 25.12.25, 27.5.1, 29.1.14
(510), (511) **03** kosmetyki pielęgnacyjne i upiększające, środki toaletowe i perfumeryjne, dezodoranty osobiste, olejki eteryczne, mydła, środki piorące i czyszczące, **21** akcesoria i przybory toaletowe oraz kosmetyczne zawarte w tej klasie, **35** zgrupowanie na rzecz osób trzecich różnych artykułów kosmetycznych, toaletowych i perfumeryjnych, środków piorących i czyszczących oraz akcesoriów i przyborów toaletowych jak również kosmetycznych, pozwalające nabywcy wygodnie je oglądać i kupować w systemie sprzedaży hurtowej lub bezpośredniej.

(111) **198459** (220) 2005 12 16 (210) 303723
(151) 2007 11 28 (441) 2006 03 20
(732) FOX FITTINGS S.C. Halina i Kazimierz Foks, Wilamowice, PL.
(540)



Kolor znaku: czerwony, granatowy

(531) 26.1.1, 27.5.1, 29.1.12
(510), (511) **09** kształtki elektrooporowe, mufy elektrooporowe, redukcje elektrooporowe, odgałęzienia siodłowe elektrooporowe, trójniki elektrooporowe, zaślepki elektrooporowe, kolanka elektrooporowe, redukcje doczołowe elektrooporowe, zaślepki doczołowe elektrooporowe, nakrętki elektrooporowe, elektrokształtki, złączki elektrooporowe, złączki z obejmą elektrooporową, wszystkie ww. wykonane z tworzyw sztucznych, **17** kształtki, mufy, redukcje, odgałęzienia siodłowe, trójniki, zaślepki, kolanka, redukcje doczołowe, zaślepki doczołowe, nakrętki, złączki, złączki z obejmą, wszystkie ww. wykonane z tworzyw sztucznych łączone metodą elektrooporową, złączki do rur niemetalowe.

(111) **198460** (220) 2005 12 16 (210) 303739
(151) 2007 10 03 (441) 2006 03 20
(732) TAURIS, a.s., Rimavská Sobota, SK.
(540) TAURIS

(510), (511) **29** mięso, drób, dziczyzna, ekstrakty mięsne, salami, kiełbasy, bekon, mięso wędzone, szynka, mięso konserwowane, słonina, smalec, półgotowe wyroby mięsne.

(111) **198461** (220) 2005 12 16 (210) 303740
(151) 2007 10 03 (441) 2006 03 20
(732) TAURIS, a.s., Rimavská Sobota, SK.

(540)



Kolor znaku: czerwony i odcienie, żółty, szary

(531) 3.4.1, 25.1.15, 26.1.1, 27.5.1, 29.1.13
(510), (511) **29** mięso, drób, dziczyzna, ekstrakty mięsne, salami, kiełbasy, bekon, mięso wędzone, szynka, mięso konserwowane, słonina, smalec, półgotowe wyroby mięsne.

(111) **198462** (220) 2005 12 22 (210) 304034
(151) 2007 10 02 (441) 2006 04 03
(732) POLSKIE MŁYNY S.A., Warszawa, PL.
(540)



Kolor znaku: biały, niebieski i odcienie, żółty i odcienie, pomarańczowy, zielony i odcienie, czerwony, czarny
(531) 7.1.13, 8.1.15, 26.11.3, 27.5.1, 29.1.15
(510), (511) **30** mąka spożywcza.

(111) **198463** (220) 2006 01 11 (210) 304729
(151) 2007 10 03 (441) 2006 04 18
(732) Laboratorium Kosmetyczne Dr Irena Eris S.A., Piaseczno, PL.
(540) Proslimigen

(510), (511) **03** kosmetyki, kremy, emulsje, płyny, żele, oliwki i balsamy do skóry, mydła, środki do mycia i kąpieli, środki do mycia i pielęgnacji włosów, środki perfumeryjne, perfumy, wody toaletowe i kolońskie, olejki eteryczne, dezodoranty i środki przeciw poceniu, środki do makijażu i demakijażu, środki do pielęgnacji i malowania ust, środki do pielęgnacji i malowania paznokci, środki do higieny intymnej, środki do opalania chroniące przed promieniowaniem ultrafioletowym, środki do samoopalanania, środki do depilacji, pudry do makijażu, pudry po kąpieli, pudry higieniczne, środki do pielęgnacji zębów i jamy ustnej, artykuły toaletowe, **05** kosmetyki do celów leczniczych, kremy, emulsje, płyny, żele, oliwki i balsamy lecznicze, sole do kąpieli do celów medycznych, kąpiele lecznicze.

(111) **198464** (220) 2006 01 17 (210) 304938
(151) 2007 10 03 (441) 2006 05 02
(732) Robert Dziedzic, Warszawa, PL.

(540) Qualiman
(510), (511) **35** badanie opinii publicznej, badania w zakresie działalności gospodarczej, badanie rynku, doradztwo specjalistyczne w sprawach działalności gospodarczej, doradztwo w zakresie organizowania i prowadzenia działalności gospodarczej, ekspertyzy w działalności gospodarczej, pozyskiwanie i systematyzacja komputerowych baz danych, komputerowe zarządzanie plikami, wyszukiwanie informacji w plikach komputerowych dla osób trzecich, pomoc przy zarządzaniu przedsiębiorstwami przemysłowymi i handlowymi, prowadzenie ksiąg rachunkowych, reklama za pomocą sieci komputerowej, sortowanie danych w bazach komputerowych, zarządzanie zbiorami informatycznymi, **38** łączność poprzez terminale komputerowe, przesyłanie informacji tekstowej i obrazowej przez komputery, poczta elektroniczna, połączenie ze światową siecią komputerową za pośrednictwem telekomunikacji, przydzielanie dostępu do światowej sieci komputerowej, wypożyczanie modemów,

42 administrowanie sieciami i stronami komputerowymi, analizy systemów komputerowych, doradztwo w sprawach sprzętu komputerowego, instalacja, aktualizacja, odzyskiwanie danych, powielanie-oprogramowania komputerowego, programowanie komputerów, projektowanie systemów, wypożyczanie-komputerów, konserwacja oprogramowania komputerowego, konserwacja danych przez programy komputerowe, projektowanie oprogramowania komputerowego, tworzenie i utrzymywanie stron internetowych dla osób trzecich, zarządzanie prawami autorskimi.

(111) **198465** (220) 2006 01 19 (210) 305046
 (151) 2007 10 23 (441) 2006 05 02
 (732) EUKONTAKT WARSZAWA-BERLIN-WIEDEŃ-BARCELONA
 Spółka z o.o., Warszawa, PL.
 (540)



Kolor znaku: ciemnozielony, zielony, żółty
 (531) 24.15.1, 25.5.25, 26.4.1, 26.11.1, 27.5.1, 29.1.13
 (510), (511) **35** pomoc w prowadzeniu działalności gospodarczej, doradztwo w zakresie zarządzania działalnością gospodarczą, **41** organizowanie i prowadzenie seminariów.

(111) **198466** (220) 2006 01 25 (210) 305313
 (151) 2007 10 02 (441) 2006 05 02
 (732) AV TECHNIKA Sp. z o.o., Zabrze, PL.
 (540) EYEVIS

(510), (511) **09** aparatura kontrolno-pomiarowa i sygnalizacyjna, układy i systemy dyspozytorskie do kontrolowania, nadzorowania i wyświetlania przebiegu procesów przemysłowych i stanów obiektów, monitory, komputery, ekrany elektroniczne, **37** montaż, konserwacja i naprawa aparatury kontrolno-pomiarowej, układów i systemów dyspozytorskich, kontrolno-pomiarowych i nadzorujących, **41** organizowanie konferencji, sympozjów i szkoleń dotyczących układów i systemów dyspozytorskich, kontrolno-pomiarowych i nadzorujących, **42** projektowanie i doradztwo dotyczące układów i systemów dyspozytorskich, kontrolno-pomiarowych i nadzorujących oraz aparatury kontrolno-pomiarowej.

(111) **198467** (220) 2006 01 31 (210) 305522
 (151) 2007 10 29 (441) 2006 05 15
 (732) Gmina Miasto Słupsk, Słupsk, PL.
 (540)



Kolor znaku: niebieski i jego odcienie, czerwony
 (531) 3.9.11, 27.5.1, 29.1.4, 29.1.6
 (510), (511) **29** ryby i przetwory rybne, **35** reklama osób trzecich, wystawy i targi handlowe i reklamowe, doradztwo w zakresie prowadzenia działalności gospodarczej, informacja o działalności gospodarczej, promocja sprzedaży dla osób trzecich, **41** wystawy związane z edukacją, organizowanie szkoleń i konferencji, konkursów, organizowanie zawodów sportowych.

(111) **198468** (220) 2006 02 02 (210) 305672
 (151) 2007 10 04 (441) 2006 05 15
 (732) LINK4 Towarzystwo Ubezpieczeń S.A., Warszawa, PL.

(540)



Kolor znaku: biały, pomarańczowy, czarny

(531) 16.1.4, 26.1.2, 27.5.1, 29.1.13

(510), (511) **12** pojazdy, akcesoria samochodowe, części samochodowe zawarte w tej klasie, urządzenia antywłamaniowe do pojazdów, alarmy antywłamaniowe do pojazdów, autoalarmy, **16** artykuły piśmienne zawarte w tej klasie, artykuły biurowe z wyjątkiem mebli, papier, wyroby z papieru i tektury zawarte w tej klasie, książki, gazety, czasopisma, publikacje, periodyki, materiały instruktażowe i do nauczania, afisze, albumy, atlasy, almanachy, blankiety, broszury, druki, formularze, kalendarze, katalogi, mapy, mapy samochodowe, mapy geograficzne, naklejki, nalepki, obwoluty, okładki papierowe na dokumenty, prospekty, plakaty, rysunki, skorowidze, zakładki do książek, kartki okolicznościowe, chorągiewki papierowe, **35** usługi reklamowe na rzecz osób trzecich, rozpowszechnianie ogłoszeń reklamowych, rozpowszechnianie materiałów reklamowych, ulotek, prospektów, druków, próbek, publikowanie tekstów reklamowych, reklama za pośrednictwem sieci komputerowej, Internetu, intranetu, usługi badania rynku i opinii społecznej, pośrednictwo handlowe, usługi rozpowszechniania informacji handlowych, informacje statystyczne, wynajem miejsc na umieszczanie ogłoszeń lub reklam, prowadzenie komputerowych baz danych, pozyskiwanie i systematyzacja danych do komputerowych baz danych, **36** usługi finansowe, usługi ubezpieczeniowe, usługi ubezpieczeniowe z dostępem bezpośrednim przez Internet, doradztwo w sprawach ubezpieczeniowych i finansowych, informacja o ubezpieczeniach, pośrednictwo ubezpieczeniowe, **39** usługi transportowe, usługi informacji o transporcie, pośrednictwo w transporcie, transport samochodowy, transport pasażerski, usługi kierowców, usługi przewozowe, przewóz samochodami ciężarowymi, usługi pomocy drogowej, usługi ratownictwa, pomoc w przypadku awarii pojazdów, holowanie pojazdów, usługi związane z parkowaniem pojazdów, wynajmowanie garaży, wynajmowanie miejsc parkingowych, wynajmowanie pojazdów i samochodów, usługi agencji turystycznych, **41** usługi w zakresie edukacji i nauczania, organizowanie i prowadzenie seminariów, sympozjów, zjazdów, konferencji, organizowanie i prowadzenie imprez rozrywkowych, organizowanie wystaw kulturalnych i edukacyjnych, organizowanie konkursów edukacyjnych lub rozrywkowych, publikowanie książek, publikowanie tekstów innych niż teksty reklamowe, publikacje elektroniczne on-line książek i periodyków, organizowanie i prowadzenie kursów i szkoleń w zakresie ubezpieczeń, motoryzacji, ruchu drogowego, przepisów ruchu drogowego, bezpieczeństwa ruchu drogowego, technik kierowania pojazdami, rozwijania umiejętności bezpiecznej jazdy, transportu, kursy doszkalające, kształcenie praktyczne, kursy prawa jazdy, publikowanie tekstów i poradników związanych z edukacją i nauczaniem prowadzenia pojazdów mechanicznych, rozpowszechnianie informacji dotyczących nauczania oraz przeprowadzanych szkoleń, usługi wydawnicze, usługi wydawnicze książkowe, elektroniczne i internetowe, organizowanie i prowadzenie klubów dla kierowców, organizowanie i prowadzenie klubów motoryzacyjnych w szczególności internetowych klubów motoryzacyjnych.

(111) **198469** (220) 2006 02 02 (210) 305673
 (151) 2007 10 04 (441) 2006 05 15

(732) LINK4 Towarzystwo Ubezpieczeń S.A., Warszawa, PL.

(540) Link4. Wystarczy zadzwonić-i jesteś ubezpieczony, wystarczy zadzwonić-i są, kiedy ich potrzebujesz.

(510), (511) **16** artykuły piśmienne zawarte w tej klasie, artykuły biurowe z wyjątkiem mebli, papier, wyroby z papieru i tektury zawarte w tej klasie, książki, gazety, czasopisma, publikacje, periodyki, materiały instruktażowe i do nauczania, afisze, albumy, atlasy, almanachy, blankiety, broszury, druki, formularze, kalendarze, katalogi,

mapy, mapy samochodowe, mapy geograficzne, naklejki, nalepki, obwoluty, okładki papierowe na dokumenty, prospekty, plakaty, rysunki, skorowidze, zakładki do książek, kartki okolicznościowe, chorągiewki papierowe, **35** usługi reklamowe na rzecz osób trzecich, rozpowszechnianie ogłoszeń reklamowych, rozpowszechnianie materiałów reklamowych, ulotek, prospektów, druków, próbek, publikowanie tekstów reklamowych, reklama za pośrednictwem sieci komputerowej, Internetu, Intranetu, usługi badania rynku i opinii społecznej, pośrednictwo handlowe, usługi rozpowszechniania informacji handlowych, informacje statystyczne, wynajem miejsc na umieszczanie ogłoszeń lub reklam, prowadzenie komputerowych baz danych, pozyskiwanie i systematyzacja danych do komputerowych baz danych, **36** usługi finansowe, usługi ubezpieczeniowe, usługi ubezpieczeniowe z dostępem bezpośrednim przez Internet, doradztwo w sprawach ubezpieczeniowych i finansowych, informacja o ubezpieczeniach, pośrednictwo ubezpieczeniowe.

(111) **198470** (220) 2006 02 02 (210) 305675
 (151) 2007 10 04 (441) 2006 05 15
 (732) LINK4 Towarzystwo Ubezpieczeń S.A., Warszawa, PL.
 (540)



Kolor znaku: biały, pomarańczowy, czarny

(531) 16.1.4, 26.1.2, 27.5.1, 29.1.13

(510), (511) **12** pojazdy, akcesoria samochodowe, części samochodowe zawarte w tej klasie, urządzenia antywłamaniowe do pojazdów, alarmy antywłamaniowe do pojazdów, autoalarmy, **16** artykuły piśmienne zawarte w tej klasie, artykuły biurowe z wyjątkiem mebli, papier, wyroby z papieru i tektury zawarte w tej klasie, książki, gazety, czasopisma, publikacje, periodyki, materiały instruktażowe i do nauczania, afisze, albumy, atlasy, almanachy, blankiety, broszury, druki, formularze, kalendarze, katalogi, mapy, mapy samochodowe, mapy geograficzne, naklejki, nalepki, obwoluty, okładki papierowe na dokumenty, prospekty, plakaty, rysunki, skorowidze, zakładki do książek, kartki okolicznościowe, chorągiewki papierowe, **35** usługi reklamowe na rzecz osób trzecich, rozpowszechnianie ogłoszeń reklamowych, rozpowszechnianie materiałów reklamowych, ulotek, prospektów, druków, próbek, publikowanie tekstów reklamowych, reklama za pośrednictwem sieci komputerowej, Internetu, Intranetu, usługi badania rynku i opinii społecznej, pośrednictwo handlowe, usługi rozpowszechniania informacji handlowych, informacje statystyczne, wynajem miejsc na umieszczanie ogłoszeń lub reklam, prowadzenie komputerowych baz danych, pozyskiwanie i systematyzacja danych do komputerowych baz danych, **36** usługi finansowe, usługi ubezpieczeniowe, usługi ubezpieczeniowe z dostępem bezpośrednim przez Internet, doradztwo w sprawach ubezpieczeniowych i finansowych, informacja o ubezpieczeniach, pośrednictwo ubezpieczeniowe, **39** usługi transportowe, usługi informacji o transporcie, pośrednictwo w transporcie, transport samochodowy, transport pasażerski, usługi kierowców, usługi przewozowe, przewóz samochodami ciężarowymi, usługi pomocy drogowej, usługi ratownictwa, pomoc w przypadku awarii pojazdów, holowanie pojazdów, usługi związane z parkowaniem pojazdów, wynajmowanie garaży, wynajmowanie miejsc parkingowych, wynajmowanie pojazdów i samochodów, usługi agencji turystycznych, **41** usługi w zakresie edukacji i nauczania, organizowanie i prowadzenie seminariów, sympozjów, zjazdów, konferencji, organizowanie i prowadzenie imprez rozrywkowych, organizowanie wystaw kulturalnych i edukacyjnych, organizowanie konkursów edukacyjnych lub rozrywkowych, publikowanie książek, publikowanie tekstów innych niż teksty reklamowe, publikacje elektroniczne on-line książek i periodyków, organizowanie i prowadzenie kursów i szkoleń w zakresie ubezpieczeń, motoryzacji, ruchu drogowego, przepisów ruchu drogowego, bezpieczeństwa ru-

chu drogowego, technik kierowania pojazdami, rozwijania umiejętności bezpiecznej jazdy, transportu, kursy doszkalające, kształcenie praktyczne, kursy prawa jazdy, publikowanie tekstów i poradników związanych z edukacją i nauczaniem prowadzenia pojazdów mechanicznych, rozpowszechnianie informacji dotyczących nauczania oraz przeprowadzanych szkoleń, usługi wydawnicze, usługi wydawnicze książkowe, elektroniczne i internetowe, organizowanie i prowadzenie klubów dla kierowców, organizowanie i prowadzenie klubów motoryzacyjnych, w szczególności internetowych klubów motoryzacyjnych.

(111) **198471** (220) 2006 02 02 (210) 305676
 (151) 2007 10 04 (441) 2006 05 15
 (732) LINK4 Towarzystwo Ubezpieczeniowe S.A., Warszawa, PL.
 (540)



(531) 16.1.4, 26.1.2, 27.5.1

(510), (511) **12** pojazdy, akcesoria samochodowe, części samochodowe zawarte w tej klasie, urządzenia antywłamaniowe do pojazdów, alarmy antywłamaniowe do pojazdów, autoalarmy, **16** artykuły piśmienne zawarte w tej klasie, artykuły biurowe z wyjątkiem mebli, papier, wyroby z papieru i tektury zawarte w tej klasie, książki, gazety, czasopisma, publikacje, periodyki, materiały instruktażowe i do nauczania, afisze, albumy, atlasy, almanachy, blankiety, broszury, druki, formularze, kalendarze, katalogi, mapy, mapy samochodowe, mapy geograficzne, naklejki, nalepki, obwoluty, okładki papierowe na dokumenty, prospekty, plakaty, rysunki, skorowidze, zakładki do książek, kartki okolicznościowe, chorągiewki papierowe, **35** usługi reklamowe na rzecz osób trzecich, rozpowszechnianie ogłoszeń reklamowych, rozpowszechnianie materiałów reklamowych, ulotek, prospektów, druków, próbek, publikowanie tekstów reklamowych, reklama za pośrednictwem sieci komputerowej, Internetu, Intranetu, usługi badania rynku i opinii społecznej, pośrednictwo handlowe, usługi rozpowszechniania informacji handlowych, informacje statystyczne, wynajem miejsc na umieszczanie ogłoszeń lub reklam, prowadzenie komputerowych baz danych, pozyskiwanie i systematyzacja danych do komputerowych baz danych, **36** usługi finansowe, usługi ubezpieczeniowe, usługi ubezpieczeniowe z dostępem bezpośrednim przez Internet, doradztwo w sprawach ubezpieczeniowych i finansowych, informacja o ubezpieczeniach, pośrednictwo ubezpieczeniowe, **39** usługi transportowe, usługi informacji o transporcie, pośrednictwo w transporcie, transport samochodowy, transport pasażerski, usługi kierowców, usługi przewozowe, przewóz samochodami ciężarowymi, usługi pomocy drogowej, usługi ratownictwa, pomoc w przypadku awarii pojazdów, holowanie pojazdów, usługi związane z parkowaniem pojazdów, wynajmowanie garaży, wynajmowanie miejsc parkingowych, wynajmowanie pojazdów i samochodów, usługi agencji turystycznych, **41** usługi w zakresie edukacji i nauczania, organizowanie i prowadzenie seminariów, sympozjów, zjazdów, konferencji, organizowanie i prowadzenie imprez rozrywkowych, organizowanie wystaw kulturalnych i edukacyjnych, organizowanie konkursów edukacyjnych lub rozrywkowych, publikowanie książek, publikowanie tekstów innych niż teksty reklamowe, publikacje elektroniczne on-line książek i periodyków, organizowanie i prowadzenie kursów i szkoleń w zakresie ubezpieczeń, motoryzacji, ruchu drogowego, przepisów ruchu drogowego, bezpieczeństwa ruchu drogowego, technik kierowania pojazdami, rozwijania umiejętności bezpiecznej jazdy, transportu, kursy doszkalające, kształcenie praktyczne, kursy prawa jazdy, publikowanie tekstów i poradników związanych z edukacją i nauczaniem prowadzenia pojazdów mechanicznych, rozpowszechnianie informacji dotyczących nauczania oraz przeprowadzanych szkoleń, usługi wydawnicze, usługi wydawnicze książkowe, elektroniczne i internetowe, organizowanie i prowadzenie klubów dla kierowców, organizowanie i prowadzenie klubów

motoryzacyjnych w szczególności internetowych klubów motoryzacyjnych.

(111) **198472** (220) 2006 02 16 (210) 306185
 (151) 2007 10 04 (441) 2006 05 29
 (732) JERONIMO MARTINS DYSTRYBUCJA S.A., Kostrzyn, PL.
 (540)



Kolor znaku: zielony i jego odcienie, biały, żółty
 (531) 26.1.2, 27.5.1, 29.1.13
 (510), (511) **32** napoje owocowe i warzywne, nektary, soki.

(111) **198473** (220) 2006 02 20 (210) 306310
 (151) 2007 10 01 (441) 2006 05 29
 (732) PNG Spółka z ograniczoną odpowiedzialnością, Zajączków, PL.
 (540)



Kolor znaku: szary, brązowy
 (531) 4.3.7, 26.1.4, 27.5.1, 29.1.6, 29.1.7
 (510), (511) **35** usługi rachunkowo-księgowo, doradztwo w zakresie prowadzenia działalności gospodarczej, zarządzanie przedsiębiorstwami przemysłowymi, **41** edukacja, **42** certyfikacja wyrobów i produkcji ekologicznej, **44** usługi związane z uprawami rolnymi, z chowem i hodowlą zwierząt.

(111) **198474** (220) 2006 02 20 (210) 306376
 (151) 2007 10 01 (441) 2006 05 29
 (732) H J Heinz Polska S.A., Pudliszki, PL.
 (540)



Kolor znaku: biały i odcienie, żółty i odcienie, czerwony i odcienie, brązowy i odcienie, zielony, śliwkowy
 (531) 2.3.11, 5.7.24, 7.3.4, 7.3.5, 29.1.15
 (510), (511) **29** warzywa i owoce gotowane, suszone, mrożone i konserwowane, koncentraty owocowe i warzywne, rodzynki, wiórki kokosowe, dżemy, galaretki, konfitury, kompoty, mięso, ryby, drób, dziczyzna i ich przetwory, konserwy mięsne, tłuszczowe i mięsno-warzywne, ekstrakty mięsne, drobiowe i rybne, zupy, zupy w proszku, mleko, produkty mleczne, jaja, oleje i tłuszcze jadalne, pasztety, koncentraty spożywcze nie zawarte w innych klasach, **30** kawa, herbata, kakao, namiastki kawy, napoje na bazie kawy, kakao i herbaty lub czekolady, cukier, mąka, ryż, przetwory zbożowe, pieczywo, wyroby cukiernicze i słodkie, desery błyskawiczne w proszku (cukiernictwo), lody, lody w proszku, miód, drożdże, proszek do pieczenia, cukier waniliowy, dodatki piekarnicze nie zawarte w innych klasach,

aromaty do ciast inne niż olejki esencyjne, przyprawy, żelatyna do celów spożywczych, budynie, kisiele, sól, ocet, sosy, sosy do sałat, sosy mięsne, **32** piwo, wody mineralne, napoje bezalkoholowe, syropy, soki i napoje owocowe i warzywne, ekstrakty i inne produkty do wytwarzania napojów.

(111) **198475** (220) 2006 03 06 (210) 306969
 (151) 2007 12 11 (441) 2006 06 12
 (732) KEMIPOL Spółka z o.o., Police, PL.
 (540) kemipol

(510), (511) **01** produkty chemiczne stosowane w przemyśle, pracach badawczych, fotografii, rolnictwie, leśnictwie, preparaty chemiczne do konserwowania żywności, preparaty do uzdatniania wody i ścieków, materiały filtracyjne zwłaszcza do płynów, preparaty do klarowania płynów, preparaty do zmiękczenia wody, **39** usługi transportowe w zakresie dostarczania surowców do produkcji środków do oczyszczania wody i ścieków, usługi magazynowe, **42** analizy chemiczne, badania biologiczne, chemiczne, bakteriologiczne, doradztwo w zakresie ochrony środowiska i zagadnień wodno-ściekowych, ekspertyzy inżynierskie w zakresie zagadnień dotyczących ochrony środowiska i uzdatniania wody i ścieków, prace projektowe w zakresie urządzeń, technologii, instalacji do uzdatniania wody i ścieków, pomiary zanieczyszczeń wody i ścieków, projektowanie i budowa ujęć wody.

(111) **198476** (220) 2006 03 22 (210) 308115
 (151) 2007 10 18 (441) 2006 06 26
 (732) Przedsiębiorstwo Produkcyjno Handlowe „BIOFLUID” Sp. jawna Wojciech Piasecki, Zbigniew Piasecki, Włodzimierz Bargiełowski, Górki Małe, PL.
 (540) ZBÓJNICKA
 (510), (511) **05** ziołowe herbaty lecznicze, zioła lecznicze, **30** herbaty.

(111) **198477** (220) 2006 03 23 (210) 308134
 (151) 2007 12 12 (441) 2006 06 26
 (732) ZAKŁAD PRZETWÓRSTWA MIĘSA „MATTHIAS” Sp. z o.o., Kolonia Zamek, PL.
 (540)



Kolor znaku: biały, czarny, czerwony
 (531) 3.4.2, 26.1.2, 27.5.1, 29.1.13
 (510), (511) **29** mięso, mięso świeże i mrożone w tuszach dzielonych na części, mięso cielęce, wieprzowe, drobiowe, królicze, mięso z dziczyzny, podroby mięsne, podroby wieprzowo-wołowe: flaki, nerki, ozory, płuca, serca i wątroba wieprzowa, przetwory z podrobów mięsnych i z krwi, kaszanka, wyroby drobiowe i z królika, ekstrakty mięsne, wyroby garmazeryjne, mrożone wyroby garmazeryjne, konserwy, pasztety z wątróbki, galaretki i sosy mięsne, pulpy mięsne, wyroby wędliniarskie na bazie mięsa cielęcego, drobiowego, wieprzowego i wołowego: bekony, boczki, kiełbasy, pieczenie, salcesony, szynki, wyroby okazjonalne: zestawy mięsne na grilla, zestawy wędlin układanych, pasztety z wątróbek zwierzęcych w tym również z przeważającym użyciem składników pochodzenia roślinnego, pasty, nadzienia i przekąski mięsne, tłuszcze jadalne: błona, mielonka tłuszczowa, słonina, smalec, konserwowane, suszone i gotowane owoce i warzywa, **30** pasztety, paszteciki, pierogi i pierożki nadziewane mięsem drobiowym, wieprzowym i wołowym, sushi, środki wiążące do wytworów garmazeryjnych i wędliniarskich, preparaty do zmiękczenia mięsa, sosy do mięsa, **31** żywe zwierzęta: bydło, trzoda chlewna, drób i zwierzęta łowne, karmy dla zwierząt gospodarskich i domowych, pasze, mieszanki paszowe, koncentraty i superkoncentraty paszowe, dodatki do pasz nie do celów leczni-

czych, spożywcze pasze wzmacniające dla zwierząt, **35** usługi agencji importowo-eksportowej, pośredniczenie w zawieraniu umów, załatwianiu formalności, prowadzeniu negocjacji z zakresu maszyn i urządzeń dla przetwórstwa i produkcji wyrobów mięsnych, kontraktacji i skupu zwierząt hodowlanych, usługi pośrednictwa handlowego na rzecz firm krajowych i zagranicznych, zgrupowanie na rzecz osób trzecich różnych towarów pozwalające nabywcy wygodnie je oglądać i kupować hurtowniach, sklepach, straganach, targowiskach i na stronie internetowej wyspecjalizowanej w sprzedaży: mięsa, wyrobów mięsnych, cukru, czekolady i wyrobów cukierniczych, chleba, ciast i wyrobów piekarniczych, herbaty, kawy, kakao i przypraw, napojów alkoholowych i bezalkoholowych, wyrobów tytoniowych, skór i żywych zwierząt, marketing, usługi reklamowe i promocyjne, dystrybucja materiałów reklamowych, próbek i wzorów wyrobów, organizacja pokazów, targów i wystaw w celach handlowych lub reklamowych, doradztwo i pomoc w zakresie organizowania i prowadzenia działalności gospodarczej, usługi badania rynku i opinii publicznej, **36** usługi finansowe, transakcje finansowe, leasing finansowy, doradztwo finansowe, inwestycje kapitałowe, prowadzenie działalności inwestycyjnej w zakresie nieruchomości, pozyskiwanie terenów pod inwestycje, administrowanie i zarządzanie nieruchomościami, leasing, dzierżawa, wynajmowanie i sprzedaż nieruchomości, **39** usługi transportowe i spedycyjne, towarowy transport drogowy i wodny pojazdami uniwersalnymi i specjalistycznym, specjalistyczny transport chłodniczy artykułów spożywczych, składowanie, magazynowanie (magazynowanie chłodnicze), przechowywanie, pakowanie, sortowanie, konfekcjonowanie i dostarczanie towarów, usługi informacyjne i pośrednictwo w zakresie transportu i spedycji, usługi w zakresie odbioru, transportu i składowania odpadów przemysłowych i złomu, odprowadzanie ścieków, **40** ubój zwierząt, pozyskiwanie zwierząt łownych, preparowanie zwierząt łownych, przetwórstwo mięsne, przetwarzanie i przerabianie surowców mięsnych, usługi w zakresie konserwowania żywności, wędzenie żywności, obróbka odpadów, osadów pościekowych i zanieczyszczonych materiałów, utylizacja i unieszkodliwianie odpadów przemysłowych i wyrobów wybrakowanych, recykling odpadków i odpadów, kompletowanie maszyn i urządzeń dla przetwórstwa i produkcji wyrobów mięsnych na zamówienie, **42** ekspertyzy inżynierskie, kontrola jakości, opracowywanie projektów technicznych, projektowanie opakowań, badania chemiczne, badania biologiczne mięsa, wyrobów mięsnych, pasz, mieszanek i koncentratów paszowych, **43** usługi gastronomiczne związane z podawaniem potraw i napojów w barach, kafeteriach, kawiarniach, restauracjach, stołówkach, przygotowanie dań na zamówienie oraz ich dostawa dla odbiorców zewnętrznych-katering, obsługa imprez promocyjnych, przyjęć, bankietów, zabaw, bali na zlecenie osób trzecich polegające na zaopatrzeniu w żywność i napoje.

(111) **198478** (220) 2006 03 23 (210) 308171
 (151) 2007 12 04 (441) 2006 06 26
 (732) Nobel Biocare Polska Sp. z o.o., Warszawa, PL.
 (540)



Uśmiechna Nobla!

Kolor znaku: niebieski, czerwony, różowy, biały, szary
 (531) 2.3.1, 5.7.13, 27.5.1, 29.1.15

(510), (511) **09** oprogramowanie na elektronicznych nośnikach dla stomatologów, **10** implanty stomatologiczne, w tym ćwiczebne, wiertła do implantów do wielokrotnego użytku: do kości twardej, do kości miękkiej, pilotowe, śrubki do przykręcania implantów, śruby zbliżające, łączniki: estetyczne, estetyczne cylindryczne, z tworzyw sztucznych, tymczasowe, do zygomy, repliki implantów, stomatologiczne transfery wyciskowe, stomatologiczne próbniki głębokości,

skalpele do nacinania tkanki dziąsła, kasety: chirurgiczne, protetyczne, szablony: radiograficzne, chirurgiczne, indywidualne łączniki, w tym tytanowe i cyrkonowe, stomatologiczne korony, w tym alumina i cyrkonowe, licówki stomatologiczne, stomatologiczne mosty z poziomu implantu, w tym częściowe, stomatologiczne mosty z poziomu łącznika, w tym częściowe, mosty cyrkonowe wielopunktowe, **35** zgromadzenie stomatologicznych przyborów, implantów, mostów i narzędzi w sklepie i hurtowni, celem ich promocji i sprzedaży, **41** usługi szkoleń stomatologów w zakresie leczenia i protetyki z użyciem mostów i implantów.

(111) **198479** (220) 2006 03 23 (210) 308173
 (151) 2007 12 04 (441) 2006 06 26
 (732) Nobel Biocare Polska Sp. z o.o., Warszawa, PL.
 (540)



Sądzę Pięknie! Uśmiechnij się!

Kolor znaku: biały, czerwony, czarny, brązowy, różowy, szary
 (531) 2.3.1, 27.5.1, 29.1.15

(510), (511) **09** oprogramowanie na elektronicznych nośnikach dla stomatologów, **10** implanty stomatologiczne, w tym ćwiczebne, wiertła do implantów do wielokrotnego użytku: do kości twardej, do kości miękkiej, pilotowe, śrubki do przykręcania implantów, śruby zbliżające, łączniki: estetyczne, estetyczne cylindryczne, z tworzyw sztucznych, tymczasowe, do zygomy, repliki implantów, stomatologiczne transfery wyciskowe, stomatologiczne próbniki głębokości, skalpele do nacinania tkanki dziąsła, kasety: chirurgiczne, protetyczne, szablony: radiograficzne, chirurgiczne, indywidualne łączniki, w tym tytanowe i cyrkonowe, stomatologiczne korony, w tym alumina i cyrkonowe, licówki stomatologiczne, stomatologiczne mosty z poziomu implantu, w tym częściowe, stomatologiczne mosty z poziomu łącznika, w tym częściowe, mosty cyrkonowe wielopunktowe, **35** zgromadzenie stomatologicznych przyborów, implantów, mostów i narzędzi w sklepie i hurtowni, celem ich promocji i sprzedaży, **41** usługi szkoleń stomatologów w zakresie leczenia i protetyki z użyciem mostów i implantów.

(111) **198480** (220) 2006 03 24 (210) 308211
 (151) 2007 11 27 (441) 2006 06 26
 (732) „ARKA” S.C. Mariusz Dobiasz, Artur Dobiasz, Warszawa, PL.
 (540)



Kolor znaku: granatowy, czerwony

(531) 26.1.2, 27.5.1, 29.1.12

(510), (511) **39** frachting (przewóz towarów), magazynowanie, wynajmowanie magazynów, pakowanie towarów, usługi w zakresie przeprowadzek, przewóz samochodami ciężarowymi, rozładunek, transport samochodowy, składowanie, składowanie towarów, spedycja.

(111) **198481** (220) 2006 03 27 (210) 308245
 (151) 2007 12 06 (441) 2006 07 10
 (732) „UPOS SYSTEM” Spółka z ograniczoną odpowiedzialnością, Knurów, PL.
 (540) EuroTANK
 (510), (511) **09** oprogramowanie komputerowe.

(111) **198482** (220) 2006 03 27 (210) 308246
 (151) 2007 12 06 (441) 2006 07 10
 (732) „UPOS SYSTEM” Spółka z ograniczoną odpowiedzialnością,
 Knurów, PL.
 (540) EuroSTORE
 (510), (511) **09** oprogramowanie komputerowe.

(111) **198483** (220) 2006 03 27 (210) 308247
 (151) 2007 12 06 (441) 2006 07 10
 (732) „UPOS SYSTEM” Spółka z ograniczoną odpowiedzialnością,
 Knurów, PL.
 (540) EuroSTOCK
 (510), (511) **09** oprogramowanie komputerowe.

(111) **198484** (220) 2006 03 27 (210) 308249
 (151) 2007 12 06 (441) 2006 07 10
 (732) Firma Usługowo-Handlowa „MEDIJ” Danuta Łapawa,
 Gostyń, PL.
 (540)



Kolor znaku: czarny, biały, zielony

(531) 26.11.1, 27.5.1, 29.1.13
 (510), (511) **37** czyszczenie budynków od wewnątrz i od zewnątrz, kompleksowe sprzątanie wnętrz, pomieszczeń biurowych, socjalnych i przemysłowych, mycie ścian, posadzek i konstrukcji, mycie hal produkcyjnych i magazynów, czyszczenie fasad, elewacji zewnętrznych (metoda ciśnieniowa), witrzyn, sprzątanie po remontach, mycie okien i ciągów komunikacyjnych, czyszczenie i pranie wykładzin oraz tapicerki meblowej, czyszczenie linii produkcyjnych metodą „suchego lodu”, sprzątanie terenów wokół zakładów, dróg i chodników, rekultywacja terenów zdegradowanych lub zdewastowanych w tym zrobów zwałowych, wyrobisk i wysypisk odpadów, usługi pralnicze: pranie odzieży roboczej, bielizny szpitalnej, bielizny pościelowej i obrusów, maglowanie i prasowanie, czyszczenie odzieży i wyrobów futrzarskich, naprawy i znakowanie odzieży, renowacja odzieży i wyrobów futrzarskich, usługi sanitarne: dezynfekcja odzieży roboczej, bielizny szpitalnej, bielizny pościelowej i obrusów, deratyzacja, usługi budowlano-montażowe i remontowe w zakresie budownictwa ogólnego i przemysłowego, rozbiórka i burzenie obiektów budowlanych, roboty ziemne, zakładanie stolarki budowlanej, budowlane roboty wykończeniowe: murarstwo, tynkowanie, malowanie, posadzkarstwo, tapetowanie i oblicowywanie ścian, usługi w zakresie instalowania, przeglądów, konserwacji, remontów i modernizacji maszyn i urządzeń pralniczych, systemów automatycznego dozowania środków piorących, maszyn do czyszczenia i mycia, wynajmowanie maszyn i urządzeń budowlanych, wypożyczanie maszyn do czyszczenia budynków i odzieży roboczej, **41** usługi związane z nauczaniem i kształceniem zawodowym, organizowanie i prowadzenie kursów i szkoleń zawodowych w zakresie sprzątania, doboru środków, maszyn i urządzeń do sprzątania, usług pralniczych, gastronomicznych, ogólnobudowlanych i utrzymywania terenów zielonych, usługi związane z organizacją imprez kulturalnych, rekreacyjnych, rozrywkowych i wypoczynkowych, **43** usługi gastronomiczne związane z podawaniem potraw i napojów w barach, jadłodajniach, kawiarniach, restauracjach i stołówkach, catering, obsługa imprez promocyjnych, okolicznościowych, plenerowych, przyjęć, bankietów, zabaw, balów na zlecenie osób trzecich polegające na zapotrzeniu w żywność i napoje, **44** kompleksowa opieka i pielęgnacja roślin, pielęgnacja trawników: zakładanie, koszenie i napowietrzanie trawników, ogrodnictwo, ogrodnictwo krajobrazowe, projektowanie ogrodów, sadzenie kwiatów, krzewów ozdobnych i drzew, chirurgia drzew.

(111) **198485** (220) 2006 03 27 (210) 308298
 (151) 2007 12 19 (441) 2006 07 10
 (732) Agencja Techniki Medycznej ATMED, Zygmunt Rafalski,
 Katowice, PL.

(540)



Kolor znaku: granatowy

(531) 26.11.3, 27.5.1, 29.1.4
 (510), (511) **10** aparaty i instrumenty medyczne: aparaty do wydechu kończyn, automaty, celowniki, dłuta i osteotomy, dopychacze, drapak, frezy, haki, implanty metalowe (wszczepy), klamry, kleszcze, kleszczopiłki, klucze, korkociągi, kościotrymacze, łączniki, łyżki, młotki, nasadki ochronne, nośniki, noże, odgryzacze kostne, palety na narzędzia, pobijaki, pobijaki-wybijaki, podważki, podważko-skrobaczki, prowadniki, raspatory, ręczki, rozdzielacze, rozwieracze (refraktory), stabilizatory zewnętrzne, tarniki i pilniki, trokary, trepany, tulejki, uchwyty, upychacze, wiertła, wkrętaki, wybijaki, wycinaki, wypychacze, zaciski, zgłębniki, **37** regeneracja maszyn zużytych lub części zużytych-regeneracja narzędzi medycznych.

(111) **198486** (220) 2006 03 27 (210) 308320
 (151) 2007 09 28 (441) 2006 07 10
 (732) Zakład Cukierniczo Spożywczy B&G J. Biernacki B. Gącik
 Sp. J., Proszowice, PL.
 (540)

**SMOCHA JAMA -
 POKONAJ SMOKA**

(531) 24.17.1, 27.5.1
 (510), (511) **30** lody mleczne, sokowe, śmietankowe i wodne, sorbety lodowe, torty, rolady i desery lodowe, **35** prowadzenie sklepów detalicznych, hurtowni i cukierni z lodami i wyrobami cukierniczymi.

(111) **198487** (220) 2006 03 27 (210) 308321
 (151) 2007 09 28 (441) 2006 07 10
 (732) Zakład Cukierniczo Spożywczy B&G J. Biernacki B. Gącik
 Sp. J., Proszowice, PL.
 (540)

**KRAKOWSKIE LODY Z
 RYCERZYKIEM - SMAK
 LEGENDY**

(531) 24.17.1, 27.5.1
 (510), (511) **30** lody mleczne, sokowe, śmietankowe i wodne, sorbety lodowe, torty, rolady i desery lodowe, **35** prowadzenie sklepów detalicznych, hurtowni i cukierni z lodami i wyrobami cukierniczymi.

(111) **198488** (220) 2006 03 28 (210) 308355
 (151) 2007 11 27 (441) 2006 07 10
 (732) P. Topolewicz A. Gackowski TOPEX Spółka Jawna,
 Warszawa, PL.
 (540)



(531) 2.1.15, 27.5.1
 (510), (511) **06** kątowniki stalowe, klucze, kłódki, liny metalowe, liny stalowe, złącza metalowe do łańcuchów, łańcuchy metalowe, łańcuchy zabezpieczające metalowe, nakrętki metalowe, napinacze drutu metalowe, zaciski naprężające, napinacze taśm metalowych, zaciski

do naprężania, rączki do narzędzi metalowe, skrzynki, puste skrzynki na narzędzia z metalu, nasadki na liny-chomątka metalowe, nasadki pierścieniowe na rękojeści z metalu, nasady kominowe metalowe, rękojeści noży metalowe, pierścienie metalowe, pierścienie oporowe metalowe, pasy do przenoszenia ładunków metalowe, zawieszki do przenoszenia ładunków metalowe, okucia do rękojeści, skrzynie metalowe, sprężyny, drobnica metalowa, śruby metalowe, taśma stalowa, taśmy do związkiwania metalowe, taśmy żelazne, tuleje, zaciski klamry metalowe, zaciski do kabli metalowe, zaciski do rur lub kabli metalowe, zamki do pojazdów metalowe, zamki inne niż elektryczne metalowe, zamki na zasuwę, zamknięcia do pojemników metalowe, zamknięcia do pudełek metalowe, zamknięcia drzwiowe nieelektryczne, zasuwę, zasuwę mieszkaniowe, zatraski drzwiowe metalowe, zatyczki wyroby żelazne, folie metalowe do zawijania i pakowania, zawlecзки, przetyczki, zawory inne niż części maszyn metalowe, zbiorniki metalowe, zszywki, taśmy metalowe do ładunków, imadła warsztatowe metalowe, sworznie metalowe, kasetki na pieniądze metalowe, haki metalowe do wieszania odzieży, dzwonki nieelektryczne, zasuwę do drzwi, odrzwia metalowe, osprzęt do drzwi metalowych, futryny do drzwi metalowych, futryny do drzwi metalowych, klamki do drzwi metalowych, kołatki do drzwi, urządzenia do otwierania drzwi nieelektryczne, skrobaczki do drzwi, ograniczniki do drzwi metalowych, usztywniacze metalowe, okucia budowlane, metalowa armatura do przewodów sprężonego powietrza, okucia metalowe do mebli, okucia metalowe do okien, wycieraczki do nóg, kraty, ruszty metalowe, drobnica żelazna, zawiasy metalowe, haki metalowe, tabliczki identyfikacyjne metalowe, okucia drzwiowe metalowe, okucia okienne do okien, kółka metalowe do kluczy, gałki, uchwyty metalowe, drabiny metalowe, skrzynki na listy metalowe, metalowe obejmę, zamki do toreb, skarbonki metalowe, gwoździe, smarowniczkę, tablice rejestracyjne metalowe, nity metalowe, pręty metalowe do lutowania i spawania, kasy pancerne, sejfy, bezpieczne kasetki do przechowywania pieniędzy, kabiny stosowane przy malowaniu za pomocą rozpylaczy metalowe, śruby metalowe, kapsle do korkowania metalowe, plomby, uszczelki ołowiane, druty do lutowania metalowe, zamki sprężynowe, linki rowerowe, wkładki profilowe, **07** kątowniki stalowe, klucze, kłódki, liny metalowe, liny stalowe, złączka metalowe do łańcuchów, łańcuchy metalowe, łańcuchy zabezpieczające metalowe, nakrętki metalowe, napinacze drutu metalowe, zaciski naprężające, napinacze taśm metalowych, zaciski do naprężania, rączki do narzędzi metalowe, skrzynki, puste skrzynki na narzędzia z metalu, nasadki na liny-chomątka metalowe, nasadki pierścieniowe na rękojeści z metalu, nasady kominowe metalowe, rękojeści noży metalowe, pierścienie metalowe, pierścienie oporowe metalowe, pasy do przenoszenia ładunków metalowe, zawieszki do przenoszenia ładunków metalowe, okucia do rękojeści, skrzynie metalowe, sprężyny, drobnica metalowa, śruby metalowe, taśma stalowa, taśmy do związkiwania metalowe, taśmy żelazne, tuleje, zaciski klamry metalowe, zaciski do kabli metalowe, zaciski do rur lub kabli metalowe, zamki do pojazdów metalowe, zamki inne niż elektryczne metalowe, zamki na zasuwę, zamknięcia do pojemników metalowe, zamknięcia do pudełek metalowe, zamknięcia drzwiowe nieelektryczne, zasuwę, zasuwę mieszkaniowe, zatraski drzwiowe metalowe, zatyczki wyroby żelazne, folie metalowe do zawijania i pakowania, zawlecзки, przetyczki, zawory inne niż części maszyn metalowe, zbiorniki metalowe, zszywki, taśmy metalowe do ładunków, imadła warsztatowe metalowe, sworznie metalowe, kasetki na pieniądze metalowe, haki metalowe do wieszania odzieży, dzwonki nieelektryczne, zasuwę do drzwi, odrzwia metalowe, osprzęt do drzwi metalowych, futryny do drzwi metalowych, futryny do drzwi metalowych, klamki do drzwi metalowych, kołatki do drzwi, urządzenia do otwierania drzwi nieelektryczne, skrobaczki do drzwi, ograniczniki do drzwi metalowych, usztywniacze metalowe, okucia budowlane, metalowa armatura do przewodów sprężonego powietrza, okucia metalowe do mebli, okucia metalowe do okien, wycieraczki do nóg, kraty, ruszty metalowe, drobnica żelazna, zawiasy metalowe, haki metalowe, tabliczki identyfikacyjne metalowe, okucia drzwiowe metalowe, okucia okienne do okien, kółka metalowe do kluczy, gałki, uchwyty metalowe, drabiny metalowe, skrzynki na listy metalowe, metalowe obejmę, zamki do toreb, skarbonki metalowe, gwoździe, smarowniczkę, tablice rejestracyjne metalowe, nity metalowe, pręty metalowe do lutowania i spawania, kasy pancerne, sejfy, bezpieczne kasetki do przechowywania pieniędzy, kabiny stosowane przy malowaniu za pomocą rozpylaczy metalowe, śruby metalowe, kapsle do korkowania metalowe, plomby, uszczelki ołowiane, druty do lutowa-

nia metalowe, zamki sprężynowe, linki rowerowe, wkładki profilowe, **08** brzeszczoty pił jako części narzędzi, brzeszczoty jako części narzędzi, bloki ściernie, przyrządy do cięcia, cyklony ręczne jako narzędzia, czerpaki, chochle jako narzędzia, diamenty szklarskie jako części narzędzi ręcznych, dłuta, gniazdowne dłuta do otworów, przysieki, dziurkacze jako narzędzia, dźwigniki sterowane ręcznie jako podnośniki, frezy jako narzędzia, gwintownice, pokrętki, klucze do gwintowników, przedłużacze do korb do gwintowników, narzędzia do wyciągania gwoździ, piły kabłąkowe, kamienie szlifierskie, kielnie, packi metalowe, kilofy jako narzędzia, stałe klucze maszynowe jako narzędzia, klucze maszynowe nastawne, łapki do wyciągania gwoździ jako narzędzia, łomy, drągi żelazne, łopatki jako narzędzia, młotki jako narzędzia, młoty, tłuki, pobijaki, napinacze drutu jako narzędzia ręczne, pasy do narzędzi jako uchwyty, oprawy, narzędzia ręczne, sterowane ręcznie, nitownice jako narzędzia, noże, noże do czyszczenia powierzchni ze zgorzeliny, nożyce, nożyce obrzeżne, przyrządy nożycowe ręczne, nożyczki, obcęgi, obcinaki, olejarki, wycinarki do obręczy jako narzędzia, oplatarki jako narzędzia, oskardy, kilofy, przyrządy do ostrzenia ostrzy, ostrza jako broń, ostrza jako narzędzia, ostrza jako noże do strugów, ostrza do pił, ostrza wymienne, ostrza nożyc, ostrzałki, ostrzałki młotkowe, ostrzarki ręczne, oselki do ostrzenia, paski do ostrzenia, przyrządy do ostrzenia, tarcze do ostrzenia ręczne, stal ostrzowa, siekiery, topory do otworów, pałki, pasy do narzędzi, uchwyty, obsady, płaskowniki-grabie, pilniki jako narzędzia, pilśniarki jako narzędzia, uchwyty do pił, piły jako narzędzia, piły kabłąkowe, obudowy do piły ręcznej, oprawy pił ręcznych, piły wyrzynarki, pincety, pistolety jako narzędzia, pistolety ręczne do wytłaczania masy uszczelniającej, pompki ręczne, przebijaki gwoździowe, przebijaki jako narzędzia, plombownice, przecinacze, przecinaki jako narzędzia, przycinarki do rur jako narzędzia, punktaki jako narzędzia, podnośniki, podnośniki hydrauliczne, rębaki jako noże, rozprężarki jako narzędzia ręczne, rozszerzacze jako narzędzia ręczne, rozwiertaki, oprawki, gniazda rozwiertaków, scyzoryki, sekatory, siekiery, sierpaki, sierpy, skrobaczki do czyszczenia dna łodzi jako narzędzia, skrobaki jako narzędzia, skrzynki uciosowe jako narzędzia, stal narzędziowa, stemple jako narzędzia, strugi, żelazka do strug, strugi kątniki, szczypce okrągłe do zawijania, szczypce płaskie, szlifowanie, przyrządy do ściernia ręczne, szpachle, łopatki jako narzędzia, szpadle jako narzędzia, ściągacze izolacji, ścisaki, śrubokręty, świdry, świdry jako narzędzia, tarcze szlifierskie ręczne, tarniki, tarki jako narzędzia, urządzenia do napinania taśm metalowych jako narzędzia ręczne, tarczaki, kamienie do ostrzenia jako narzędzia, toporki, siekierki, topory ciesielskie jako narzędzia, ubijaki jako narzędzia, węgielnice jako narzędzia, wiertarki piersiowe (świdry korbowe), wiertła, uchwyty do wiertła jako narzędzia, wiertła jako części narzędzi, wiertła jako narzędzia, wiertła ręczne jako narzędzia, wybijaki, trzpienie, narzędzia do wyciąganie gwoździ, wyciągarki, wycinarki jako narzędzia, wyciskacze jako narzędzia, wydłużarki jako narzędzia, zaciski ciesielskie i bednarskie, koła zapadkowe jako narzędzia, klucze do rur, kółka do obcinaków, wkrętki, końcówki wkrętakowe, uchwyty magnetyczne, końcówki, grzechotki, rękojeści, pokrętki, przedłużki, przeguby, nasadki, zszywacze, przyrządy do usuwania zszywek, nitownice, szczotki, pilniki do metalu, pasy do kabur i kieszeni na narzędzia, kieszenie na narzędzia, młotki blacharskie, akcesoria ślusarskie, pilniki, zdzieraki, narzędzia do szkła, narzędzia do glazury, opalarki, broń biała boczna, rozpylacze do środków owadobójczych jako narzędzia, szydła, żelazka znakujące przez wypalanie, otwieracze do puszek nieelektryczne, dłutka do uszczelniania, wyroby nożownicze, gwintowniki jako narzędzia, ośniki, oprawki wiertarskie, ubijaki do gruntu jako narzędzia brukarskie, żelazka nieelektryczne, dłuta wklęsłe, żłobaki, noże myśliwskie, żelazka, narzędzia ręczne nieelektryczne, igłowe pilniki, cęgi do cięcia drutu, szczypce, kleszcze, noże ogrodnicze, zapadki jako narzędzia, żyłetki, młoty kowalskie, narzędzia do wytłaczania, młotki kamieniarskie, przyrządy do cięcia rur, **09** akumulatory elektryczne, akumulatory elektryczne do pojazdów, kwasomierze do akumulatorów, alarmy dźwiękowe, sygnalizatory akustyczne, dzwonki alarmowe elektryczne, alarmy pożarowe, alarmy, baterie do oświetlania, baterie elektryczne, urządzenia do ładowania baterii, suwmiarki, przyrządy do pomiaru odległości, urządzenia do spawania elektryczne, elektrody do spawania, żelazka elektryczne, lasery nie do celów medycznych, łaty i tyczki do niwelacji, zamki elektryczne, sprawdziany mikrometry, śruby mikrometryczne do instrumentów optycznych, mikrometry, aparatura do precyzyjnych pomiarów, ciśnieniomierze, sygnalizatory automatyczne spadki ciśnienia w oponach pojazdów, wskaźniki ciśnienia, mier-

niki ciśnienia, pryzmaty stosowane w optyce, przyrządy do ochrony osobistej przeciw wypadkom, wskaźniki nachylenia, gniazda, wtyczki i inne kontakty elektryczne, hełmy żołnierskie, wskaźniki temperatury, instalacje elektryczne zapobiegające włamaniu, woltomierze, urządzenia do spawania za pomocą ładunku elektrycznego, urządzenia do spawania elektryczne, złącza do drutów, przewodów elektrycznych, filtry do masek do oddychania, kaski ochronne, kątomierze jako przyrządy pomiarowe, lampy optyczne, baterie do latarek kieszonek, latarnie optyczne, linijki jako przyrządy miernicze, lornetki, lunety, lupy stosowane w optyce, aparaty do lutowania elektryczne, lutownice elektryczne, manometry, filtry do masek do oddychania, filtry spawalnicze, maski ochronne, miarki jako przyrządy miernicze, miarki ciesielskie, miary, przyrządy do miernictwa, taśmy miernicze, niwelatory jako przyrządy do ustalania linii poziomej, poziomnice, przyrządy do ochrony osobistej przeciw wypadkom, ochrona przeciwkrowa, osłony do ochrony twarzy, osłony przeciwodpryskowe twarzy, odzież chroniąca przed ogniem, odzież chroniąca przed wypadkami, napromieniowaniem i ogniem, pasy ratunkowe, przyrządy pomiarowe, urządzenia pomiarowe elektryczne, instrumenty pomiarowe, urządzenia pomiarowe, ściemniacze światła, regulatory elektryczne, światłomierze, wagi, wagi laboratoryjne wysokiej dokładności, wykrywacze, detektory, wykrywacze dymu, wykrywacze przedmiotów metalowych stosowane w przemyśle lub wojsku, wzorniki (przyrządy pomiarowe), zatyczki do uszu, ochroniacze zębów, okulary ochronne, gogle ochronne, półmaski, półmaski przeciwpyłowe, półmaski higieniczne, nauszniki ochronne, okulary spawalnicze, tarcze spawalnicze, przyłbice spawalnicze z podglądem, rękawice robocze, zestawy naprawcze, **11** filtry jako części instalacji domowych lub przemysłowych, filtry powietrza do klimatyzacji, lampy gazowe, palniki gazowe, lampy górnicze, klosze do lamp, lampy laboratoryjne, palniki laboratoryjne, lampiony, abażury do lamp, klosze do lamp, obudowy do lamp, osłony do lamp, palniki do lamp, reflektory lamp, zawieszania do lamp, lampy bezpieczeństwa, lampy elektryczne, oprawki do lamp elektrycznych, lampy gazowe, lampy luminescencyjne rurowe do oświetlania, lampy lutownicze, spawalnicze, lampy lukowe, lampy olejowe, lampy oświetleniowe, lampy ultrafioletowe do celów innych niż lecznicze, latarki, latarki kieszonek, latarnie oświetleniowe, aparatura do oczyszczania gazu, aparatura do oczyszczania oleju, aparatura i urządzenia do oczyszczania powietrza, osprzęt do palników gazowych, urządzenia bezpieczeństwa do oświetlania, urządzenia i instalacje do oświetlania, urządzenia do oświetlania pojazdów, oświetlenie sufitowe, żarówki oświetleniowe, palniki, nakładki do palników gazowych, palniki olejowe, płuczki gazowe jako części instalacji gazowych, reflektory, oprawy halogenowe, lampy warsztatowe, światła do rowerów, urządzenia do podgrzewania kleju, aparatura na gorące powietrze, żarówki elektryczne, zapalniczki, kolektory słoneczne stosowane w ogrzewnictwie, **16** linijki rysownicze, kreślarskie, ołówki, pędzle, pieczęcie, stemple, szczotki, pędzle malarskie, wałki, wałki do malowania ścian, ławkowce, rolki, rączki do wałków, folie malarskie, zestawy malarskie, kątowniki, narzędzia traserskie, podkładki samoprzylepne, taśmy przylepne do materiałów papierniczych lub do użytku domowego, kleje do materiałów papierniczych lub użytku domowego, kreda do znakowania, uchwyty do kredy, noże do papieru, artykuły biurowe.

(111) **198489** (220) 2006 03 28 (210) 308364
 (151) 2007 09 19 (441) 2006 07 10
 (732) STELLA SRL Sp. z o.o., Wrocław, PL.
 (540)



Kolor znaku: czerwony, zielony, żółty
 (531) 8.1.18, 26.1.2, 27.5.1, 29.1.12

(510), (511) **30** wyroby cukiernicze, lody, sorbety, jogurty mrożone, desery lodowe, torty lodowe, **35** zgrupowanie na rzecz osób trzecich różnych towarów, pozwalających nabywcy na wygodny zakup wyrobów cukierniczych, lodów, napojów bezalkoholowych i napojów

alkoholowych, reklama za pośrednictwem sieci komputerowej, radia i telewizji, promocja sprzedaży, badania rynku, **43** usługi gastronomiczne, prowadzenie restauracji, kawiarni, lodziarni, cukierni.

(111) **198490** (220) 2006 03 29 (210) 308376
 (151) 2007 12 05 (441) 2006 07 10
 (732) „NORDHAUS POLSKA” Sp. z o.o., Bydgoszcz, PL.

(540) NORDHAUS

(510), (511) **36** agencje nieruchomości i mieszkaniowe, agencje pośrednictwa w handlu nieruchomościami, doradztwo w sprawach finansowych, dzierżawa gospodarstw rolnych, informacje bankowe, zarządzanie majątkiem nieruchomości, dzierżawa majątku nieruchomości, administrowanie majątkiem nieruchomości, wycena nieruchomości, pośrednictwo w obrocie nieruchomościami, administrowanie nieruchomościami, wynajem mieszkań, sporządzanie umów najmu, wynajem pomieszczeń biurowych, zarządzanie nieruchomościami, pośrednictwo ubezpieczeniowe, pośrednictwo finansowo-kredytowe, **37** budownictwo, izolowanie budynków, murowanie, tynkowanie, dekarstwo, nadzór budowlany, uszczelnianie budynków, izolacja budynków, malowanie, czyszczenie kominów, **42** architektura, doradztwo budowlane, inżynierskie ekspertyzy.

(111) **198491** (220) 2006 03 29 (210) 308391
 (151) 2007 11 30 (441) 2006 07 10

(732) WIRTUALNA INTERNETOWA AKADEMIA BIZNESU Sp. z o.o., Kierszek, PL.

(540) wiab

(510), (511) **09** programy informatyczne, komputery, dyski, dyskietki, sprzęt komputerowy, CD-romy, sprzęt peryferyjny do komputerów, **16** książki, wydawnictwa, foldery, broszury, **35** usługi w zakresie badania rynku, usługi w zakresie organizowania targów, wystaw, organizowanie i prowadzenie kampanii reklamowych, organizowanie kadry menedżerskiej, testowanie kadry menedżerskiej, prowadzenie informacji o firmach, agencje reklamowe, usługi w zakresie marketingu i prezentacji, nauczanie, szkolenia, specjalistyczne kursy, seminaria i konferencje w zakresie reklamy i marketingu, prowadzenie przedstawicielstw firm zagranicznych na Polskę, **41** nauczanie, szkolenia, specjalistyczne kursy, kursy doszkolające, kursy korespondencyjne, seminaria, konferencje w takich dziedzinach jak: ekonomia, prawo, historia, nauki przyrodnicze, nauki polityczne, nauki techniczne, nauki rolnicze z wykorzystaniem Internetu, intranetu i innych systemów informatycznych, komputerowych i przesyłowych, szkolenie zawodowe w takich dziedzinach jak: ekonomia, prawo, historia, nauki przyrodnicze, nauki polityczne, nauki techniczne, nauki rolnicze, usługi w zakresie wydawnictw innych niż reklamowe, kursy językowe, organizowanie zawodów sportowych o charakterze rekreacyjnym, imprez plenerowych, spotkań towarzyskich związanych z tematyką szkoleń, tłumaczenia tekstów, **42** tworzenie programów informatycznych, organizowanie prac nad rozwojem programów informatycznych, programowanie komputerowe, doradztwo w zakresie sprzętu komputerowego i programowania.

(111) **198492** (220) 2006 03 29 (210) 308416
 (151) 2007 10 16 (441) 2006 07 10

(732) EUROPLANT PHYTOPHARM Spółka z o.o., Klęka, PL.

(540) vizotrin

(510), (511) **05** preparaty farmaceutyczne wzmacniające odporność organizmu zawierające witaminy i minerały, preparaty odżywcze i witaminowe do celów medycznych, suplementy diety do celów leczniczych, żywność dietetyczna do celów leczniczych, dodatki odżywcze do celów leczniczych.

(111) **198493** (220) 2006 03 29 (210) 308417
 (151) 2007 10 16 (441) 2006 07 10

(732) EUROPLANT PHYTOPHARM Spółka z o.o., Klęka, PL.

(540) rubinki espulon

(510), (511) **05** preparaty farmaceutyczne wzmacniające odporność organizmu zawierające witaminy i minerały, preparaty odżywcze i witaminowe do celów medycznych, suplementy diety do celów leczniczych, żywność dietetyczna do celów leczniczych, dodatki odżywcze do celów leczniczych.

(111) **198494** (220) 2006 03 29 (210) 308418
 (151) 2007 10 16 (441) 2006 07 10
 (732) EUROPLANT PHYTOPHARM Spółka z o.o., Klęka, PL.
 (540) rubinki nanuvit
 (510), (511) **05** preparaty farmaceutyczne wzmacniające odporność organizmu zawierające witaminy i minerały, preparaty odżywcze i witaminowe do celów medycznych, suplementy diety do celów leczniczych, żywność dietetyczna do celów leczniczych, dodatki odżywcze do celów leczniczych.

(111) **198495** (220) 2006 03 29 (210) 308422
 (151) 2007 10 16 (441) 2006 07 10
 (732) EUROPLANT PHYTOPHARM Spółka z o.o., Klęka, PL.
 (540) halistop
 (510), (511) **05** preparaty farmaceutyczne wzmacniające odporność organizmu zawierające witaminy i minerały, preparaty odżywcze i witaminowe do celów medycznych, suplementy diety do celów leczniczych, żywność dietetyczna do celów leczniczych, dodatki odżywcze do celów leczniczych.

(111) **198496** (220) 2006 03 30 (210) 308447
 (151) 2007 12 07 (441) 2006 07 10
 (732) Zakłady Mięsne „PODGÓRZE” Jacek Hryniewicz, Jadwiga Starszyk, Krzysztof Zawadzki Spółka Jawna, Podgórze, PL.
 (540)



Kolor znaku: żółty, czarny, czerwony, biały
 (531) 3.4.1, 3.4.4, 27.5.1, 29.1.14
 (510), (511) **29** kiełbasy, wędliny.

(111) **198497** (220) 2006 03 30 (210) 308456
 (151) 2007 12 12 (441) 2006 07 10
 (732) United Business Development Spółka z ograniczoną odpowiedzialnością, Warszawa, PL.
 (540)



Kolor znaku: biały, niebieski
 (531) 26.4.1, 27.5.1, 29.1.4, 29.1.6
 (510), (511) **35** badania opinii publicznej, badania w dziedzinie działalności gospodarczej, dobór personelu za pomocą metod psychotechnicznych, doradztwo specjalistyczne w sprawach działalności gospodarczej, doradztwo w zakresie zarządzania personalnego, badania, poszukiwania w zakresie działalności gospodarczej, doradztwo w zakresie działalności gospodarczej, doradztwo w zakresie organizacji i zarządzania działalnością gospodarczą, doradztwo w zakresie zarządzania działalnością gospodarczą, ekspertyzy w zakresie działalności gospodarczej, informacja o działalności gospodarczej, profesjonalne doradztwo w zakresie działalności gospodarczej, **41** doradztwo zawodowe jako porady w zakresie edukacji lub kształcenia, organizowanie i prowadzenie konferencji, kongresów, pracowni specjalistycznych, seminariów, sympozjów, zjazdów, organizowanie konkursów edukacyjnych lub rozrywkowych, poradnictwo zawodowe w zakresie edukacji lub kształcenia.

(111) **198498** (220) 2006 03 31 (210) 308479
 (151) 2007 10 03 (441) 2006 07 10

(732) Przedsiębiorstwo Produkcyjno-Handlowo-Uslugowe MIŚ-POL Wojciech Bartłomiejczak, Warszawa, PL.
 (540)



(531) 3.1.14, 5.7.13, 5.7.18, 5.9.1, 27.5.1
 (510), (511) **32** soki warzywno-owocowe, napoje, nektary.

(111) **198499** (220) 2006 03 31 (210) 308492
 (151) 2007 10 03 (441) 2006 07 10
 (732) JERONIMO MARTINS DYSTRYBUCJA S.A., Kostrzyn, PL.
 (540)



Kolor znaku: czarny, biały, czerwony, pomarańczowy, niebieski, zielony, żółty, brązowy
 (531) 1.3.1, 1.15.11, 3.4.1, 8.1.18, 27.5.1, 29.1.15
 (510), (511) **30** lody.

(111) **198500** (220) 2006 03 31 (210) 308493
 (151) 2007 12 06 (441) 2006 07 10
 (732) IZBA ZARZĄDZAJĄCYCH FUNDUSZAMI I AKTYWAMI, Warszawa, PL.
 (540)



Kolor znaku: granatowy, szary
 (531) 20.5.7, 26.11.3, 27.5.1, 29.1.12
 (510), (511) **35** badania opinii publicznej, badania w dziedzinie działalności gospodarczej, badanie rynku, doradztwo specjalistyczne w sprawach działalności gospodarczej, doradztwo w zakresie organizowania i prowadzenia działalności gospodarczej, doradztwo w zakresie prowadzenia działalności gospodarczej, badania, poszukiwania w dziedzinie działalności gospodarczej, doradztwo w zakresie zarządzania działalnością gospodarczą, ekspertyzy w zakresie działalności gospodarczej, informacja o działalności gospodarczej, profesjonalne doradztwo w zakresie działalności gospodarczej, sondaże w zakresie opinii, pomoc w prowadzeniu działalności gospodarczej, pomoc w zarządzaniu działalnością gospodarczą, pozyskiwanie informacji o działalności gospodarczej, prognozy ekonomiczne, po-

moc w zarządzaniu przedsiębiorstwami handlowymi lub przemysłowymi, usługi doradcze w zarządzaniu działalnością gospodarczą, **41** edukacja, organizowanie i obsługa konferencji, organizowanie i obsługa kongresów, organizowanie konkursów edukacyjnych lub rozrywkowych, kursy korespondencyjne, publikowanie książek, organizowanie i prowadzenie konferencji, organizowanie i prowadzenie kongresów, organizowanie i prowadzenie seminariów, publikacja elektroniczna on-line książek i periodyków, publikowanie tekstów (innych niż teksty reklamowe).

(111) **198501** (220) 2003 06 17 (210) 266333
(151) 2007 12 20 (441) 2003 12 29

(732) Apple Computer, Inc., Cupertino, US.

(540) ILIFE

(510), (511) **09** oprogramowanie komputerowe stosowane przy wykonywaniu pracy autorskiej (authoring), kopiowaniu, transmitowaniu, otrzymywaniu, edytowaniu, ekstraktowaniu, zakodowywaniu, dekodowaniu, odtwarzaniu, magazynowaniu i organizowaniu audio, wideo i nieruchomych obrazów/wizji, oprogramowanie komputerowe do wykonywania pracy autorskiej (authoring) DVD.

(111) **198502** (220) 2003 10 05 (210) 270834
(151) 2007 12 13 (441) 2004 04 19

(732) AMW Nawrot Spółka Jawna, Pyrzowice, PL.

(540) VIKING

(510), (511) **10** wałki pod kark do celów leczniczych, poduszki podtrzymujące głowę, kark do celów leczniczych, poduszki powietrzne do celów leczniczych, poduszki przeciw bezsenności, prześcieradła dla chorych, prześcieradła dla chorych bez kontroli czynności fizjologicznych, materace położnicze, **20** kołdry, kołdry pikowane, poduszki, jaśki, pościel, śpiwory kempingowe, **24** koce, kołderki, narzutki na łóżka, bielizna pościelowa, zasłony, kapy na łóżka, kapy pikowane, kołderki do przykrywania nóg, moskitiery na łóżka, narzuty na łóżka, obrusy, pledy, pledy podróżne, pokrowce na poduszki, podszewki na poduszki, prześcieradła, puchowe kołderki na nogi, tekstylna bielizna stołowa, poszwy zastępujące prześcieradła, firany, zasłony z surowców włókienniczych lub tworzyw sztucznych.

(111) **198503** (220) 2004 01 19 (210) 275104
(151) 2007 11 30 (441) 2004 05 04

(732) Zakłady Urządzeń Technicznych „WAMAG” S.A., Wałbrzych, PL.

(540) PR75

(510), (511) **07** pompa próżniowa-sprężarka.

(111) **198504** (220) 2004 01 19 (210) 275105
(151) 2007 11 30 (441) 2004 05 04

(732) Zakłady Urządzeń Technicznych „WAMAG” S.A., Wałbrzych, PL.

(540) PR35

(510), (511) **07** pompa próżniowa-sprężarka.

(111) **198505** (220) 2004 01 19 (210) 275108
(151) 2007 11 30 (441) 2004 05 04

(732) Zakłady Urządzeń Technicznych „WAMAG” S.A., Wałbrzych, PL.

(540) UP 1000x700

(510), (511) **07** kruszarka udarowo pierścieniowa.

(111) **198506** (220) 2004 01 19 (210) 275109
(151) 2007 11 30 (441) 2004 05 04

(732) Zakłady Urządzeń Technicznych „WAMAG” S.A., Wałbrzych, PL.

(540) UP 1000x1000

(510), (511) **07** kruszarka udarowo pierścieniowa.

(111) **198507** (220) 2004 01 19 (210) 275110
(151) 2007 11 30 (441) 2004 05 04

(732) Zakłady Urządzeń Technicznych „WAMAG” S.A., Wałbrzych, PL.

(540) UP 1000x1500

(510), (511) **07** kruszarka udarowo pierścieniowa.

(111) **198508** (220) 2004 01 19 (210) 275114
(151) 2007 11 30 (441) 2004 05 04

(732) Zakłady Urządzeń Technicznych „WAMAG” S.A., Wałbrzych, PL.
(540) KB 3200x5000
(510), (511) **07** kruszarka bębnowa.

(111) **198509** (220) 2004 04 23 (210) 279720
(151) 2007 12 14 (441) 2004 07 26

(732) „AMADEUS Polska” Spółka z o.o., Warszawa, PL.

(540)



Kolor znaku: niebieski, żółty

(531) 1.1.1, 27.5.1, 29.1.2, 29.1.4

(510), (511) **39** internetowy system rezerwacji biletów lotniczych.

(111) **198510** (220) 2004 05 17 (210) 280811
(151) 2007 12 20 (441) 2004 08 23

(732) „PROFI” Staniek Niemiec Spółka Jawna, Zielona Góra, PL.

(540)



Kolor znaku: żółty, biały, niebieski

(531) 26.11.1, 27.5.1, 29.1.13

(510), (511) **41** kluby zdrowia, **44** salony piękności.

(111) **198511** (220) 2004 08 13 (210) 284368
(151) 2007 12 14 (441) 2004 11 15

(732) „LIND-POL” Sp. z o.o., Kamyk, PL.

(540) dobrzynki

(510), (511) **30** biszkopty, ciasta, ciastka, wyroby cukiernicze, czekolada, batony, herbatniki, słodczyce, słodczyce na choinkę, wafle, makarony, krakersy, pierniki, bułki słodkie, żywność na bazie mąki, muesli.

(111) **198512** (220) 2004 12 16 (210) 288975
(151) 2007 12 12 (441) 2005 05 30

(732) VISTULA & WÓLCZANKA Spółka Akcyjna, Kraków, PL.

(540)



(531) 26.4.9, 27.5.1

(510), (511) **03** preparaty do czyszczenia i apreturowania wyrobów włókienniczych, produkty toaletowe, kosmetyczne i perfumeryjne, zestawy preparatów czyszcząco-pielęgnacyjnych i kosmetyków, przybory toaletowe, **18** wyroby ze skóry i materiałów imitujących skórę, torby, torebki, portfele, portmonetki, paski, teczki, parasolki, **25** ubrania, galanteria odzieżowa, buty, nakrycia głowy.

(111) **198513** (220) 2005 05 23 (210) 295445
(151) 2007 12 14 (441) 2006 04 03

(732) ConGraph Polska Spółka z o.o., Toruń, PL.

(540)



Kolor znaku: niebieski, biały, czerwony

(531) 24.7.1, 27.5.1, 29.1.13

(510), (511) **16** papier falisty, tektura falista, opakowania z papieru i tektury, **35** reklama, **39** pakowanie, magazynowanie i przechowy-

wanie towarów, **40** drukowanie offsetowe, **42** projektowanie opakowań.

(111) **198514** (220) 2005 06 17 (210) 296683
(151) 2007 11 08 (441) 2005 09 19

(732) Przedsiębiorstwo Handlowo-Usługowe „ROLMASZ-POL”
Zbigniew Sudnik, Wolica Pusta, PL.

(540) rolmasz-pol

(510), (511) **07** maszyny i urządzenia rolnicze, ogrodnicze, leśne i do nawadniania oraz akcesoria i wyposażenie do nich, części zamienne do maszyn i urządzeń rolniczych, ogrodniczych, leśnych, mechaniczne narzędzia rolnicze, maszyny i obrabiarki, **12** ciągniki rolnicze, części zamienne do ciągników, ogumienie do ciągników, sprzęt pływający, jachty, katamarany, trimarany, szalupy, łodzie, łodzie motorowe, pontony, rowery wodne, kadłuby jachtów, łodzi i szalup oraz wyposażenie do nich, przyczepy do przewozu sprzętu pływającego, odboje do statków i jachtów, pochylnie do statków i jachtów, urządzenia sterowne do statków i jachtów, żurawiki do łodzi, śruby okrętowe, wiosła do łodzi, **35** pośrednictwo handlowe i prowadzenie punktów sprzedaży w zakresie maszyn i urządzeń rolniczych, leśnych, ogrodniczych i do nawadniania oraz części zamiennych do nich, sprzętu pływającego, jachtów, wyposażenia portów i przystani jachtowych, usługi w zakresie: organizowania giełd, aukcji i wystaw w celach reklamowych i handlowych, promocji gospodarczej i handlowej, badania rynku, doradztwa handlowego.

(111) **198515** (220) 2005 06 28 (210) 297159
(151) 2007 12 18 (441) 2005 10 03

(732) Zakład Ceramiki Budowlanej w Tubądzinie A. Wodzyński,
B. Kaźmierska Sp. Jawna, Tubądzin, PL.; „Ceramika Tubądzin II”
Sp. z o.o., Ozorków, PL.

(540) veneto

(510), (511) **11** bidety, nawilżacze do grzejników centralnego ogrzewania, dozowniki środków odkażających w toaletach, fontanny, kabiny natryskowe, wanny do kąpeli, klosze do lamp, miski klozetowe WC, kominki domowe, osłony do lamp, natryski, prysznicze, piece inne niż do celów doświadczalnych, pisuary, płuczki ustępowe, instalacje i aparatura sanitarna, sedesy, toalety WC, umywalki, ustępy przenośne, wanny łazienkowe, wyposażenie wanienn łazienkowych, wanny z wirowym ruchem wody, wodotryski ozdobne, zbiorniki do płuczek ustępowych, zlewozmywaki, **19** belki niemetalowe, betonowe elementy budowlane, boazeria niemetalowa, boazerie, konstrukcje budowlane niemetalowe, materiały budowlane niemetalowe, kamień budowlany, niemetalowe elementy konstrukcyjne dla budownictwa, glina ceglarska, cegły, pokrycia dachowe niemetalowe, dachówki, niemetalowe konstrukcje przykryć dachów, figurki i posążki z kamienia, betonu lub marmuru, gzymsy niemetalowe, kanały niemetalowe dla instalacji wentylacyjnych i klimatyzacyjnych, wyroby kamieniarstwa, obudowy kominków, kształtowniki niemetalowe, łupek twardy, obróbki budowlane niemetalowe, materiały ogniotrwałe, okładziny niemetalowe dla budownictwa, palisady niemetalowe, płytki niemetalowe dla budownictwa, płytki podłogowe i ścienne niemetalowe, płytki ceramiczne, płyty niemetalowe, podłogi niemetalowe, podpory niemetalowe, pokrycia niemetalowe dla budownictwa, powłoki jako materiały budowlane, profile niemetalowe dla budownictwa, rury sztywne niemetalowe dla budownictwa, schody niemetalowe, słupy niemetalowe, sufity niemetalowe, kamień, sztuczny kamień, pokrycia niemetalowe ścian, terakota, zaprawy budowlane, **21** butelki, wyroby ceramiczne dla gospodarstwa domowego, osłony na doniczki nie z papieru, doniczki na kwiaty, dozowniki mydła, dozowniki papieru toaletowego, klamki do drzwi porcelanowe, fajans, figurki z porcelany terakoty lub szkła, formy i foremki jako przybory kuchenne, gąbki i uchwyty porcelanowe, przybory do użytku domowego nie z metali szlachetnych, sprzęt kuchenny nieelektryczny, podpórki, uchwyty do kwiatów do układania i rozmieszczanie kwiatów, miednice, miski, mydelniczki, naczynia ceramiczne, naczynia nie z metali szlachetnych, nocniki, pojemniki do użytku w domu lub w kuchni nie z metali szlachetnych, porcelana jako bibeloty, przybory toaletowe, przybory kuchenne nie z metali szlachetnych, urny nie z metali szlachetnych, wazonny nie z metali szlachetnych, zraszacze, **35** agencje importowo-eksportowe, agencje informacji handlowej, agencje reklamowe, dystrybucja materiałów reklamowych, komputerowe zarządzanie plikami, pozyskiwanie i systematyzacja danych

do komputerowych baz danych, organizowanie wystaw w celach handlowych lub reklamowych, wyszukiwanie informacji w plikach komputerowych dla osób trzecich, pokazy towarów, promocja sprzedaży dla osób trzecich, wyszukiwanie w komputerowych bazach danych, usługi zaopatrzenia osób trzecich jako zakupy produktów usług dla innych przedsiębiorstw, zarządzanie zbiorami informatycznymi, zgrupowanie na rzecz osób trzecich różnych towarów pozwalające nabywcy wygodnie oglądać i kupować te towary na stronie Web dotyczącej sprzedaży towarów budowlanych i przeznaczonych do wyposażenia i wykańczania wnętrz, zgrupowanie na rzecz osób trzecich różnych towarów pozwalające nabywcy wygodnie oglądać i kupować te towary w sklepie i hurtowni z towarami budowlanymi i przeznaczonymi do wyposażenia i wykańczania wnętrz.
(551) wspólne prawo ochronne

(111) **198516** (220) 2005 06 28 (210) 297162
(151) 2007 12 18 (441) 2005 10 03

(732) Zakład Ceramiki Budowlanej w Tubądzinie A. Wodzyński,
B. Kaźmierska Sp. Jawna, Tubądzin, PL.; „Ceramika Tubądzin II”
Sp. z o.o., Ozorków, PL.

(540)



Kolor znaku: czarny, pomarańczowy, biały

(531) 5.13.25, 26.4.1, 27.5.1, 29.1.13

(510), (511) **11** bidety, nawilżacze do grzejników centralnego ogrzewania, dozowniki środków odkażających w toaletach, fontanny, kabiny natryskowe, wanny do kąpeli, klosze do lamp, miski klozetowe WC, kominki domowe, osłony do lamp, natryski, prysznicze, piece inne niż do celów doświadczalnych, pisuary, płuczki ustępowe, instalacje i aparatura sanitarna, sedesy, toalety WC, umywalki, ustępy przenośne, wanny łazienkowe, wyposażenie wanienn łazienkowych, wanny z wirowym ruchem wody, wodotryski ozdobne, zbiorniki do płuczek ustępowych, zlewozmywaki, **19** belki niemetalowe, betonowe elementy budowlane, boazeria niemetalowa, boazerie, konstrukcje budowlane niemetalowe, materiały budowlane niemetalowe, kamień budowlany, niemetalowe elementy konstrukcyjne dla budownictwa, glina ceglarska, cegły, pokrycia dachowe niemetalowe, dachówki, niemetalowe konstrukcje przykryć dachów, figurki i posążki z kamienia, betonu lub marmuru, gzymsy niemetalowe, kanały niemetalowe dla instalacji wentylacyjnych i klimatyzacyjnych, wyroby kamieniarstwa, obudowy kominków, kształtowniki niemetalowe, łupek twardy, obróbki budowlane niemetalowe, materiały ogniotrwałe, okładziny niemetalowe dla budownictwa, palisady niemetalowe, płytki niemetalowe dla budownictwa, płytki podłogowe i ścienne niemetalowe, płytki ceramiczne, płyty niemetalowe, podłoginiemetalowe, podpory niemetalowe, pokrycia niemetalowe dla budownictwa, powłoki jako materiały budowlane, profile niemetalowe dla budownictwa, rury sztywne niemetalowe dla budownictwa, schody niemetalowe, słupy niemetalowe, sufity niemetalowe, kamień, sztuczny kamień, pokrycia niemetalowe ścian, terakota, zaprawy budowlane, **21** butelki, wyroby ceramiczne dla gospodarstwa domowego, osłony na doniczki nie z papieru, doniczki na kwiaty, dozowniki mydła, dozowniki papieru toaletowego, klamki do drzwi porcelanowe, fajans, figurki z porcelany terakoty lub szkła, formy i foremki jako przybory kuchenne, gąbki i uchwyty porcelanowe, przybory do użytku domowego nie z metali szlachetnych, sprzęt kuchenny nieelektryczny, podpórki, uchwyty do kwiatów do układania i rozmieszczanie kwiatów, miednice, miski, mydelniczki, naczynia ceramiczne, naczynia nie z metali szlachetnych, nocniki, pojemniki do użytku w domu lub w kuchni nie z metali szlachetnych, porcelana jako bibeloty, przybory toaletowe, przybory kuchenne nie z metali szlachetnych, urny nie z metali szlachetnych, wazonny nie z metali szlachetnych, zraszacze, **35** agencje importowo-eksportowe, agencje informacji handlowej, agencje reklamowe, dystrybucja materiałów reklamowych, komputerowe zarządzanie plikami, pozyskiwanie i systematyzacja danych do komputerowych baz danych, organizowanie wystaw w celach handlowych lub reklamowych, wyszukiwanie informacji w plikach komputerowych dla osób trzecich, pokazy towarów, promocja sprzedaży dla osób trzecich, reklama za pośrednictwem sieci komputerowej, reklamy,

rozpowszechnianie ogłoszeń reklamowych, wyszukiwanie w komputerowych bazach danych, usługi zaopatrzenia osób trzecich jako zakupy produktów usług dla innych przedsiębiorstw, zarządzanie zbiorami informatycznymi, zgrupowanie na rzecz osób trzecich różnych towarów pozwalające nabywcy wygodnie oglądać i kupować te towary na stronie Web dotyczącej sprzedaży towarów budowlanych i przeznaczonych do wyposażania i wykańczania wnętrz, zgrupowanie na rzecz osób trzecich różnych towarów pozwalające nabywcy wygodnie oglądać i kupować te towary w sklepie i hurtowni z towarami budowlanymi i przeznaczonymi do wyposażania i wykańczania wnętrz.

(551) wspólne prawo ochronne

(111) **198517** (220) 2005 08 26 (210) 299327
(151) 2007 12 12 (441) 2005 11 28
(732) Unijna Szkoła Europejska Spółka z o.o., Elbląg, PL.
(540)



Kolor znaku: jasnoniebieski, niebieski, zielony, żółty, czerwony, biały

(531) 1.1.1, 1.1.5, 1.5.1, 29.1.12

(510), (511) **36** działalność finansowa, **41** edukacja, nauczanie, obozy, organizowanie i prowadzenie seminariów, sympozja, poradnictwo zawodowe.

(111) **198518** (220) 2006 04 14 (210) 308497
(151) 2007 10 03 (441) 2006 07 24
(732) SESA POLSKA Sp. z o.o., Warszawa, PL.
(540)



(531) 9.1.10, 27.5.1

(510), (511) **32** piwo, napoje bezalkoholowe, preparaty do produkcji napojów.

(111) **198519** (220) 2006 03 31 (210) 308503
(151) 2007 10 03 (441) 2006 07 10
(732) JERONIMO MARTINS DYSTRYBUCJA S.A., Kostrzyn, PL.
(540)



Kolor znaku: niebieski i jego odcienie, czerwony, biały, różowy, zielony, granatowy

(531) 5.7.8, 11.3.5, 27.5.1, 29.1.15

(510), (511) **29** jogurty, mleko, wyroby z mleka.

(111) **198520** (220) 2006 03 31 (210) 308504
(151) 2007 10 03 (441) 2006 07 10
(732) JERONIMO MARTINS DYSTRYBUCJA S.A., Kostrzyn, PL.

(540)

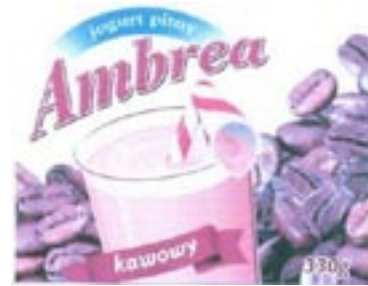

Kolor znaku: kremowy, ciemnoróżowy, niebieski, biały, jasnoróżowy, czerwony, brązowy

(531) 5.7.1, 11.3.5, 27.5.1, 29.1.15

(510), (511) **29** jogurty, mleko, wyroby z mleka.

(111) **198521** (220) 2005 09 23 (210) 300328
(151) 2007 11 16 (441) 2005 12 27

(732) „ZIAJA Ltd” Zakład Produkcji Leków Spółka z ograniczoną odpowiedzialnością, Gdańsk, PL.

(540) TWORZYMY DLA CIEBIE

(510), (511) **01** produkty chemiczne stosowane w przemyśle i pracach badawczo-naukowych, surowce, odczynniki, preparaty biologiczne i chemiczne do wytwarzania środków kosmetycznych, myjących i sanitarnych, środki do konserwacji produktów kosmetycznych i farmaceutycznych, **03** produkty kosmetyczne, środki do mycia i pielęgnacji włosów, szampony, odżywki, lotony, farby do włosów, środki do pielęgnacji i ochrony skóry, kremy, balsamy, żele, mleczka, emulsje, peelings, toniki, maseczki, płyny regeneracyjne, preparaty kosmetyczne do i po opalaniu, środki do mycia, mydła, żele, preparaty do kąpieli, preparaty do higieny intymnej, preparaty do golenia, przed i po goleniu, wody toaletowe, wody kolońskie, olejki eteryczne, olejki do masażu, antyperspiranty, dezodoranty osobiste, środki do czyszczenia zębów i pielęgnacji jamy ustnej, chusteczki nasączone płynami kosmetycznymi, środki toaletowe, **05** produkty i półprodukty farmaceutyczne, produkty kosmetyczne o działaniu leczniczym, lecznicze środki do mycia i pielęgnacji włosów, preparaty przeciwgrzybiczne, preparaty antybakteryjne, produkty higieniczne, środki sanitarne stosowane w lecznictwie i higienie osobistej, środki dezynfekcyjne.

(111) **198522** (220) 2005 09 23 (210) 300329
(151) 2007 11 16 (441) 2005 12 27

(732) „ZIAJA Ltd” Zakład Produkcji Leków Spółka z ograniczoną odpowiedzialnością, Gdańsk, PL.

(540) ZIAJA TWORZYMY DLA CIEBIE

(510), (511) **01** produkty chemiczne stosowane w przemyśle i pracach badawczo-naukowych, surowce, odczynniki, preparaty biologiczne i chemiczne do wytwarzania środków kosmetycznych, myjących i sanitarnych, środki do konserwacji produktów kosmetycznych i farmaceutycznych, **03** produkty kosmetyczne, środki do mycia i pielęgnacji włosów, szampony, odżywki, lotony, farby do włosów, środki do pielęgnacji i ochrony skóry, kremy, balsamy, żele, mleczka, emulsje, peelings, toniki, maseczki, płyny regeneracyjne, preparaty kosmetyczne do i po opalaniu, środki do mycia, mydła, żele, preparaty do kąpieli, preparaty do higieny intymnej, preparaty do golenia, przed i po goleniu, wody toaletowe, wody kolońskie, olejki eteryczne, olejki do masażu, antyperspiranty, dezodoranty osobiste, środki do czyszczenia zębów i pielęgnacji jamy ustnej, chusteczki nasączone płynami kosmetycznymi, środki toaletowe, **05** produkty i półprodukty farmaceutyczne, produkty kosmetyczne o działaniu leczniczym, lecznicze środki do mycia i pielęgnacji włosów, preparaty przeciwgrzybiczne, preparaty antybakteryjne, produkty higieniczne, środki sanitarne stosowane w lecznictwie i higienie osobistej, środki dezynfekcyjne.

(111) **198523** (220) 2005 10 03 (210) 300758
(151) 2007 12 07 (441) 2006 01 09

(732) MasterCard International Incorporated, New York, US.

(540) WORLD MASTERCARD

(510), (511) **36** usługi ubezpieczeniowe, usługi finansowe, usługi monetarne, usługi bankowe i kredytowe, usługi dostarczania kart kredytowych, debetowych, karty obciążeniowe, kart przedpłaconych oraz karty pamiętanej wartości, udzielanie dostępu do usług bankowych, płatniczych, kredytowych, debetowych, obciążeniowych, wypłacania gotówki, przechowywania przedmiotów wartościowych, usługi płacenia rachunków, usługi związane z kartami kredytowymi, debetowymi, kartami obciążeniowymi, kartami przedpłaconymi oraz kartami pamiętanej wartości, usługi weryfikacji czeków i realizowania czeków, usługi bankomatowe, usługi przeprowadzania transakcji finansowych on-line poprzez bazy komputerowe lub poprzez urządzenia telekomunikacyjne oraz poprzez punkty sprzedaży, usługi przeprowadzania transakcji finansowych przez posiadaczy kart przy wykorzystaniu bankomatów, usługi dostarczania przy wykorzystaniu bankomatów posiadaczom kart wyciągów dotyczących stanu konta bankowego, depozytów, pobierania gotówki, usługi autoryzowania transakcji i przeprowadzania rozliczeń transakcji, usługi ubezpieczenia podróży, usługi wystawianie i wykupywanie czeków podróży i voucherów podróży, usługi identyfikacji płaconego, usługi weryfikacji informacji finansowych, usługi kodowania i rozkodowywania informacji finansowych, przechowywanie zapisów finansowych, usługi elektronicznych transferów funduszy oraz usługi wymiany walut, dyseminacja informacji finansowych przez Internet i inne sieci komputerowe, usługi płacenia na odległość, usługi elektronicznych portmonetek wcześniej zasilonych (stored value electronic purse), usługi dostarczania elektronicznych funduszy i przelewania walut, usługi płatności elektronicznych, usługi kart przedpłaconych do telefonów, usługi wypłacania gotówki, autoryzacji i rozliczania transakcji, usługi dostarczania usług debetowych i kredytowych przy pomocy urządzeń identyfikujących, które wykorzystują fale radiowe (transponderów), dostarczanie usług debetowych i kredytowych przy pomocy urządzeń telekomunikacyjnych i innych urządzeń służących do komunikowania się, usługi weryfikacji czeków, usługi wystawiania i wykupywania dotyczące czeków i voucherów podróży, usługi finansowe wspierające sprzedaż detaliczną dostarczane za pomocą środków telekomunikacji komórkowej, nie wyłączając usług płatniczych dokonywanych przy pomocy urządzeń bezprzewodowych, usługi finansowe wspierające sprzedaż detaliczną dostarczane on-line poprzez sieci komputerowe oraz inne urządzenia elektroniczne wykorzystujące elektronicznie zdyskretyzowane dane, usługi wymiany wartości majątkowych, mianowicie usługi bezpiecznej wymiany wartości majątkowych nie wyłączając pieniędzy elektronicznego oraz wykorzystywania sieci komputerowych dostępnych przy pomocy karty smart tzw. smartcards, usługi płacenia rachunków przy wykorzystaniu strony internetowej, usługi bankowości on-line, usługi finansowe dostarczane poprzez telefon, globalną sieć komputerową lub Internet, usługi dotyczące nieruchomości zawarte w tej klasie, usługi dotyczące własności nieruchomości, usługi ubezpieczania nieruchomości, usługi ubezpieczeniowe dla właścicieli nieruchomości, usługi ubezpieczeniowe związane z własnością rzeczy, usługi finansowania nieruchomości, usługi pośrednictwa w handlu nieruchomościami, usługi wyceny nieruchomości, usługi agencji nieruchomości, usługi ewaluacji nieruchomości, usługi administrowania nieruchomościami, usługi administrowania sprawami finansowymi związanymi z nieruchomościami, usługi udostępniania kredytów i pożyczek na zakup nieruchomości, usługi finansowe związane z działalnością deweloperską, usługi finansowe związane z pośrednictwem w handlu nieruchomościami, usługi finansowe związane z obrotem własnością nieruchomości i budynków, usługi finansowe związane z zakupem nieruchomości, organizowanie oraz uzgadnianie umów kredytowych zabezpieczonych hipotecznie, organizowanie oraz uzgadnianie umów o współwłasności nieruchomości, organizowanie finansowania dla zakupu nieruchomości, udzielanie pomocy przy zakupie nieruchomości oraz udziałów w nieruchomościach, prowadzenie inwestycji kapitałowych w nieruchomości, prowadzenie inwestycji w nieruchomości biurowe, usługi finansowe związane z nabywaniem własności rzeczy, usługi finansowe związane ze sprzedażą własności rzeczy, usługi wyceny finansowej nieruchomości, usługi wyceny finansowej nieruchomości wydzierżawionej, organizowanie wynajmu nieruchomości, organizowanie dzierżawy nieruchomości, leasing rzeczy, leasing nieruchomości, usługi zarządzania majątkiem w związku z transakcjami na rynku nieruchomości, usługi wyceny rzeczy, zarządzanie portfelem nieruchomości, usługi zarządzania własnością rzeczy, doradztwo w dziedzinie posiadania nieruchomości, usługi doradcze

w dziedzinie wyceny nieruchomości, usługi doradztwa dla klientów korporacyjnych w dziedzinie obrotu nieruchomościami, usługi skomputeryzowanej bazy danych dotyczącej nieruchomości, usługi doradcze dotyczące nieruchomości, usługi dostarczania informacji dotyczących własności nieruchomości, usługi dostarczania informacji dotyczących rynku nieruchomości, usługi badawcze dotyczące handlu nieruchomościami, usługi badawcze dotyczące aukcji nieruchomości.

(111) **198524** (220) 2005 11 14 (210) 302214
 (151) 2007 12 05 (441) 2006 02 20
 (732) Firma Budowlana „MYTKOWSKI” Karol Mytkowski,
 Komorniki, PL.
 (540)

MYTKOWSKI

Kolor znaku: granatowy

(531) 27.5.1, 29.1.4

(510), (511) **19** beton, drewno budowlane, szkło budowlane, cegły, cement, dachówki, deski, drzwi niemetalowe, gonty, marmury, okna niemetalowe, parkiety, papa, podłogi niemetalowe, rynny niemetalowe, rusztowania niemetalowe, wapno, żwir, **36** sprzedaż i wynajem obiektów mieszkalnych i użytkowych, obrót nieruchomościami oraz pośrednictwo w tym zakresie, administrowanie i zarządzanie nieruchomościami, wycena, najem i pośrednictwo w nieruchomościach, **37** wykonywanie robót związanych z przygotowaniem terenu pod budowę, wznoszenie kompletnych budowli lub ich części, wykonywanie robót ogólnobudowlanych związanych ze wznoszeniem budynków, wykonywanie robót budowlanych, sanitarnych, elektrycznych, instalacyjnych i montażowych, wykonywanie robót budowlanych wykończeniowych, usługi deweloperskie w sensie budowlanym, budowa obiektów mieszkalnych i użytkowych.

(111) **198525** (220) 2005 11 28 (210) 302925
 (151) 2007 10 24 (441) 2006 03 06
 (732) PRASMET Spółka z ograniczoną odpowiedzialnością,
 Świdnica, PL.
 (540)

PRASMET

Kolor znaku: czerwony, ciemnoniebieski

(531) 27.5.1, 29.1.1, 29.1.4

(510), (511) **09** aparatura kontrolno-pomiarowa i urządzenia specjalne, aparatura elektryczna i elektroniczna do pomiarów i kontroli zużycia energii elektrycznej, liczniki jedno i trójfazowe do pomiaru energii elektrycznej, liczniki jedno i trójfazowe i biernie dwutaryfowe i specjalne wielotaryfowe, liczniki dwutaryfowe jedno i trójfazowe z przełącznikiem czasowym, liczniki wielotaryfowe jedno i trójfazowe z przełącznikiem czasowym, trójfazowe liczniki energii elektrycznej z elektronicznym wskaźnikiem mocy maksymalnej, liczniki trójfazowe z wielotaryfowym rejestratorem mocy i energii elektrycznej, indukcyjne i elektroniczne liczniki z nadajnikiem impulsów, rejestratory-wielokanałowe urządzenia do rejestracji i bilansowania energii elektrycznej i średnich mocy, wielofunkcyjne elektroniczne liczniki energii elektrycznej, elektroniczne liczniki jedno i trójfazowe, elementy aparatury elektrycznej i elektronicznej do pomiarów i kontroli zużycia energii elektrycznej, elementy liczników indukcyjnych i elektronicznych, wodomierze, przyrządy kontrolno-pomiarowe do pojazdów samochodowych, czujniki: ciśnienia oleju, sygnalizacji ciśnienia oleju lub powietrza, poziomu paliwa, czujniki temperatury cieczy chłodzącej, wyłączniki termiczne-współpracujące z wentylatorem układu chłodzenia silnika samochodowego, wskaźniki: ciśnienia oleju, temperatury wody, poziomu paliwa, prędkościomierze z licznikiem kilometrów, zestawy kontrolne parametrów eksploatacyjnych pojazdów (deski rozdzielcze), elementy przyrządów kontrolno-pomiarowych, zaciski napięciowe i prądowe, elementy z tworzywa termoplastycznego do przyrządów kontrolno-pomiarowych i liczników energii elektrycznej, urządzenia do rejestracji i przetwarzania danych pomiarowych do systemu realizującego funkcje pomiarowe, funkcje

monitorowania, rozliczania mediów energetycznych i zarządzania gospodarką mediami energetycznymi takimi jak energia elektryczna, ciepła, woda, gaz, **40** usługi w zakresie przetwórstwa tworzyw termoplastycznych dla wyrobów kontrolno-pomiarowych.

(111) **198526** (220) 2005 11 28 (210) 302926
(151) 2007 10 24 (441) 2006 03 06

(732) PRASMET Spółka z ograniczoną odpowiedzialnością, Świdnica, PL.

(540) prasmet.com

(510), (511) **09** aparatura kontrolno-pomiarowa i urządzenia specjalne, aparatura elektryczna i elektroniczna do pomiarów i kontroli zużycia energii elektrycznej, liczniki jedno i trójfazowe do sieci dwu, trój i czteroprzewodowej do pomiaru energii czynnej i biernej dwutaryfowe i specjalne wielotaryfowe, liczniki dwutaryfowe jedno i trójfazowe z przełącznikiem czasowym, liczniki wielotaryfowe jedno i trójfazowe z przełącznikiem czasowym, trójfazowe liczniki energii elektrycznej z elektronicznym wskaźnikiem mocy maksymalnej, liczniki trójfazowe z wielotaryfowym rejestratorem mocy i energii elektrycznej, indukcyjne i elektroniczne liczniki z nadajnikiem impulsów, rejestratory-wielokanałowe urządzenia do rejestracji i bilansowania energii elektrycznej i średnich mocy, wielofunkcyjne elektroniczne liczniki energii elektrycznej, elektroniczne liczniki jedno i trójfazowe, elementy aparatury elektrycznej i elektronicznej do pomiarów i kontroli zużycia energii elektrycznej, elementy liczników indukcyjnych i elektronicznych, wodomierze, przyrządy kontrolno-pomiarowe do pojazdów samochodowych, czujniki: ciśnienia oleju, sygnalizacji ciśnienia oleju lub powietrza, poziomu paliwa, czujniki temperatury cieczy chłodzącej, wyłączniki termiczne-współpracujące z wentylatorem układu chłodzenia silnika samochodowego, wskaźniki: ciśnienia oleju, temperatury wody, poziomu paliwa, prędkościomierze z licznikiem kilometrów, zestawy kontrolne parametrów eksploatacyjnych pojazdów (deski rozdzielcze), elementy przyrządów kontrolno-pomiarowych, zaciski napięciowe i prądowe, elementy z tworzywa termoplastycznego do przyrządów kontrolno-pomiarowych i liczników energii elektrycznej, urządzenia do rejestracji i przetwarzania danych pomiarowych do systemu realizującego funkcje pomiarowe, funkcje monitorowania, rozliczania mediów energetycznych i zarządzania gospodarką mediami energetycznymi takimi jak energia elektryczna, ciepła, woda, gaz, **40** usługi w zakresie przetwórstwa tworzyw termoplastycznych dla wyrobów kontrolno-pomiarowych.

(111) **198527** (220) 2005 12 16 (210) 303725
(151) 2007 11 28 (441) 2006 03 20

(732) KILARGO Spółka z o.o., Chechło, PL.

(540)



Kolor znaku: zielony, biały, czerwony, szary

(531) 27.5.1, 29.1.14

(510), (511) **30** lody.

(111) **198528** (220) 2006 01 20 (210) 305123
(151) 2007 12 18 (441) 2006 05 02

(732) WYTWÓRNIĄ MATERIAŁÓW SPAWALNICZYCH „SPAWMET” Sp. z o.o., Świętochłowice, PL.

(540) UNIVERS

(510), (511) **09** elektrody do spawania.

(111) **198529** (220) 2006 01 31 (210) 305534
(151) 2007 10 29 (441) 2006 05 15

(732) BLUE SEVEN Sp. z o.o., Szczecin, PL.

(540)



Kolor znaku: czerwony, szary

(531) 7.1.25, 27.5.1, 29.1.12

(510), (511) **36** usługi w zakresie prowadzenia agencji mieszkaniowych i agencji pośrednictwa w handlu nieruchomościami, usługi w zakresie wynajmu i dzierżawy mieszkań, pomieszczeń biurowych i nieruchomości, usługi w zakresie wyceny, zarządzania i administrowania nieruchomościami, sporządzania umów najmu i sprzedaży, **37** usługi budowlane, usługi w zakresie nadzoru budowlanego, informacji budowlanej, wynajmu sprzętu budowlanego i maszyn budowlanych, **42** usługi architektoniczne, usługi geodezyjne, doradztwo budowlane, planowanie urbanistyczne.

(111) **198530** (220) 2006 01 31 (210) 305560

(151) 2007 11 29

(441) 2006 05 15

(732) First International Traders Dom Maklerski S.A., Warszawa, PL.

(540)



First International Traders
DOM MAKLERSKI

Kolor znaku: granatowy, biały

(531) 26.4.1, 27.5.1, 29.1.12

(510), (511) **35** usługi badania rynku i opinii publicznej, usługi doradztwa w zakresie prowadzenia działalności gospodarczej i zarządzania, **36** usługi ubezpieczeniowe, usługi finansowe, usługi bankowe, operacje walutowe, usługi doradztwa w sprawach finansowych i ubezpieczeniowych, analizy finansowe, usługi pośrednictwa finansowego, usługi maklerskie, usługi zarządzania funduszami, **41** usługi wydawnicze, zwłaszcza w zakresie wydawania czasopism i wydawnictw periodycznych, usługi nauczania i szkolenia.

(111) **198531** (220) 2006 02 03 (210) 305735

(151) 2007 10 19

(441) 2006 05 15

(732) PPH Exima „Agriculture 2000” Spółka Jawna Zbigniew Skowroński, Jeziorko, PL.

(540)



Kolor znaku: czarny, biały, szary, czerwony

(531) 3.1.6, 26.4.2, 27.5.1, 29.1.14

(510), (511) **32** napój energetyczny.

(111) **198532** (220) 2006 02 03 (210) 305736

(151) 2007 10 19

(441) 2006 05 15

(732) PPH Exima „Agriculture 2000” Spółka Jawna Zbigniew Skowroński, Jeziorko, PL.

(540)



Kolor znaku: czarny, biały, szary, czerwony

(531) 3.1.6, 26.11.3, 27.5.1, 29.1.14

(510), (511) **32** napój energetyczny.(111) **198533** (220) 2006 02 03 (210) 305737

(151) 2007 10 19 (441) 2006 05 15

(732) PPH Exima „Agriculture 2000” Spółka Jawna Zbigniew Skowroński, Jeziorko, PL.

(540)



Kolor znaku: czarny, biały, szary, czerwony

(531) 3.1.6, 26.11.3, 27.5.1, 29.1.14

(510), (511) **32** napój energetyczny.(111) **198534** (220) 2006 02 03 (210) 305763

(151) 2007 10 19 (441) 2006 05 15

(732) MODERTRANS POZNAŃ Spółka z o.o., Poznań, PL.

(540)



Kolor znaku: biały, pomarańczowy, ciemnoniebieski

(531) 18.1.11, 26.11.3, 27.5.1, 29.1.13

(510), (511) **12** autobusy, autokary, tramwaje, wagony tramwajowe i kolejowe, przyczepy, naczepy, pojazdy do poruszania się po ziemi i części zamienne do wymienionych towarów nie zawarte w innych klasach, **37** naprawa, przeglądy i konserwacja: autobusów, autokarów, tramwajów, wagonów, przyczep, naczep i pojazdów do poruszania się po ziemi i ich części, **39** wypożyczania pojazdów, przyczep i naczep, transport pasażerski, przewożenie ładunków, **42** usługi projektowe, ekspertyzy i opinie techniczne dotyczące transportu oraz pojazdów do poruszania się po ziemi, przyczep, naczep i ich części.

(111) **198535** (220) 2006 02 08 (210) 305873

(151) 2007 12 13 (441) 2006 05 15

(732) Rovers Polska Spółka z o.o., Piaseczno, PL.

(540)



(531) 26.4.2, 27.5.1

(510), (511) **10** aparaty i instrumenty medyczne oraz aparaty diagnostyczne do celów medycznych, **35** ekspertyzy w zakresie wyrobów medycznych, **39** usługi dostarczania towarów.

(111) **198536** (220) 2006 02 13 (210) 306071

(151) 2007 12 21 (441) 2006 05 29

(732) SECALT S.A., Luksemburg, LU.

(540) SECALT

(510), (511) **07** przyrządy, instrumenty i maszyny do podnoszenia, wyciągania i dźwigania, przyrządy, instrumenty i maszyny do podnoszenia, wyciągania i dźwigania materiałów, przyrządy, instrumenty i maszyny do podnoszenia, wyciągania i dźwigania osób, przyrządy, maszyny i aparaty do czyszczenia i konserwacji budynków, części oraz akcesoria do wymienionych powyżej towarów zawarte w tej klasie, **08** ręcznie sterowane przyrządy, instrumenty i maszyny do podnoszenia, wyciągania i dźwigania, ręcznie sterowane przyrządy, instrumenty i maszyny do podnoszenia, wyciągania i dźwigania materiałów, ręcznie sterowane przyrządy, instrumenty i maszyny do podnoszenia, wyciągania i dźwigania osób, ręcznie sterowane przyrządy, maszyny i aparaty do czyszczenia i konserwacji budynków, części oraz akcesoria do wymienionych powyżej towarów zawarte w tej klasie, **09** aparaty i przyrządy kontrolujące, urządzenia zabezpieczające przyrządy, instrumenty i maszyny do podnoszenia, wyciągania i dźwigania.

(111) **198537** (220) 2006 02 21 (210) 306392

(151) 2007 10 01 (441) 2006 05 29

(732) Leszek Tyburczy, Szczecin, PL.

(540)



(531) 26.3.23, 26.11.3, 26.13.1, 27.5.1

(510), (511) **35** zgrupowanie na rzecz osób trzech różnych towarów w ofercie handlowej pozwalające nabywcy wygodnie je oglądać i kupować na zamówienie oraz w sklepach i hurtowniach zawierających artykuły motoryzacyjne, elektryczne, aparaty i urządzenia do mycia samochodów, urządzenia i systemy lakiernicze, elementy oświetleniowe, badania rynku i opinii publicznej, usługi marketingowe, pośrednictwo handlowe polegające na prze fakturowaniu towarów, **36** usługi pośrednictwa w handlu nieruchomościami, **37** usługi remontowo-budowlane budynków mieszkalnych, użyteczności publicznej, budynków i hal przemysłowych, **41** informacja o imprezach rozrywkowych i rekreacyjnych, organizacja i obsługa imprez kulturalnych, **44** usługi w zakresie fizjoterapii, fizykoterapii, usługi medyczne w zakresie leczenia ludzi.

(111) **198538** (220) 2006 02 23 (210) 306566

(151) 2007 11 07 (441) 2006 05 29

(732) „SŁOWO NIEZALEŻNE” Spółka z o.o., Warszawa, PL.

(540)



(531) 27.5.1

(510), (511) **16** czasopisma (periodyki), **35** publikowanie tekstów reklamowych.

(111) **198539** (220) 2006 02 27 (210) 306695
 (151) 2007 11 27 (441) 2006 06 12
 (732) Przedsiębiorstwo Hotelarsko-Turystyczne Spółka z o.o.,
 Warszawa, PL.

(540) HOTEL HETMAN
 (510), (511) **36** usługi w zakresie administrowania nieruchomościami, usługi wynajmowania mieszkań i powierzchni biurowych, usługi w zakresie obrotu wierzytelnościami i obrotu nieruchomościami, **39** usługi w zakresie przewozu towarów i osób, transportu i spedycji, usługi turystyczne, **41** usługi w zakresie prowadzenia działalności szkoleniowej i kulturalno-oświatowej, organizowanie wypoczynku, imprez sportowych i rekreacyjnych, usługi w zakresie organizowania i administrowania wystawami o charakterze kulturalnym i edukacyjnym, **42** usługi w zakresie doradztwa technicznego i projektowego odnośnie hoteli, **43** usługi w zakresie prowadzenia stołówek, restauracji, bufetów, prowadzenia hoteli, domów wczasowych, domów wypoczynkowych, wynajmowanie mieszkań na pobyt czasowy, wynajmowanie sal na konferencje, **44** prowadzenie gabinetów lekarskich i rehabilitacyjnych, sanatoriów, salonów piękności.

(111) **198540** (220) 2006 03 10 (210) 307431
 (151) 2007 12 06 (441) 2006 06 12
 (732) JUVENTA BP Sp. z o.o., Legionowo, PL.
 (540)



Kolor znaku: czerwony, zielony, biały, żółty, niebieski
 (531) 3.11.1, 24.13.1, 24.13.17, 24.13.25, 27.5.1, 29.1.15
 (510), (511) **03** mydła, kosmetyki, płyny do pielęgnacji włosów, środki do czyszczenia zębów, **05** produkty farmaceutyczne i weterynaryjne, środki sanitarne do celów medycznych, substancje dietetyczne do celów leczniczych, żywność dla niemowląt, plastry, materiały opatrunkowe, materiały do plombowania zębów, woski dentystyczne, środki odkażające, środki do zwalczania robactwa, fungicydy, herbicydy, **09** urządzenia i przyrządy optyczne, wagowe, pomiarowe, sygnalizacyjne, kontrolne oraz do ratowania życia, **10** aparatura i instrumenty chirurgiczne, medyczne, stomatologiczne i weterynaryjne, protezy kończyn, oczu i zębów, artykuły ortopedyczne, materiały do zszywania stosowane w chirurgii, **16** artykuły papiernicze, opakowania, druki, materiały piśmienne, materiały szkoleniowe i instruktażowe (z wyjątkiem aparatów), broszury, gazety, ulotki, plakaty, kalendarze, katalogi, artykuły biurowe (z wyjątkiem mebli), naklejki adresowe, taśmy przylepne oraz pudełka kartonowe lub papierowe, karty do konsumenckich programów lojalnościowych oraz kartki okolicznościowe, papier higieniczny, jednorazowe pieluszki niemowlęce z papieru lub celulozy, **35** usługi z zakresu reklamy, usługi doradztwa w zakresie organizacji i zarządzania działalnością gospodarczej, usługi z zakresu administrowania działalnością handlowej, usługi rachunkowości i doradztwa rachunkowego, zgrupowanie na rzecz osób trzecich towarów umożliwiające klientom dogodne ich oglądanie i dokonywanie zakupu w aptekach i hurtowniach farmaceutycznych, **39** usługi transportowe, usługi z zakresu pakowania i składowania towarów, **41** usługi edukacyjne, organizowanie i prowadzenie konferencji, seminariów i zjazdów.

(111) **198541** (220) 2006 03 10 (210) 307445
 (151) 2007 10 23 (441) 2006 06 12
 (732) Zakład Ochrony Środowiska „SUPERBOS” Spółka z o.o.,
 Jelenia Góra, PL.

(540) SUPERBOS
 (510), (511) **11** urządzenia do oczyszczania ścieków, instalacje do oczyszczania wód ściekowych, zawory regulacyjne poziomu wody w zbiornikach, **37** usługi instalacyjne i konserwacje w zakresie oczyszczalni ścieków, nadzór budowlany, **42** doradztwo w zakresie

ochrony środowiska, opracowanie projektów technicznych, projektowanie budynków, ekspertyzy inżynierskie, analizy chemiczne, badania chemiczne, badania bakteriobójcze, badania techniczne.

(111) **198542** (220) 2006 03 13 (210) 307546
 (151) 2007 11 19 (441) 2006 06 26
 (732) Przedsiębiorstwo Produkcyjno-Handlowo-Usługowe A. CH.
 PLAST Andrzej Chojecki, Warszawa, PL.
 (540)



Kolor znaku: czerwony
 (531) 24.17.1, 24.17.2, 27.5.1, 29.1.1
 (510), (511) **10** butelki do karmienia niemowląt, butelki i słoiki do leków, **20** kapturki, nakrętki niemetalowe, **21** opakowania i pudełka do kosmetyków, dozowniki, nasadki do opakowań kosmetyków, wszystkie z tworzywa sztucznego, sztucze i naczynia jednorazowe, butelki, **28** zabawki, w szczególności wykonywane metodą wtryskową i rozdmuchową, **40** usługi w zakresie sitodruku i tamponodruku, drukowanie wzorów i napisów reklamowych.

(111) **198543** (220) 2006 03 20 (210) 307929
 (151) 2007 12 18 (441) 2006 06 26
 (732) „BOWIM” S.A., Sosnowiec, PL.
 (540)



Kolor znaku: czerwony, czarny
 (531) 24.17.1, 24.17.2, 27.5.1, 29.1.12
 (510), (511) **06** zbrojenia dla budownictwa metalowe, zbrojenia dla betonu metalowe, **35** zgrupowanie na rzecz osób trzecich różnych towarów pozwalające nabywcy wygodnie je oglądać, dobierać i nabywać w hurtowni, punktach sprzedaży detalicznej i poprzez katalog produktów wykorzystując zamówienia korespondencyjne i internetowe wszystkie z zakresu wyrobów hutniczych, blach, rur, prętów, kształtowników gorąco-walcowanych, profili zimnogiętych.

(111) **198544** (220) 2006 03 31 (210) 308506
 (151) 2007 10 03 (441) 2006 07 10
 (732) JERONIMO MARTINS DYSTRYBUCJA S.A., Kostrzyn, PL.
 (540)



Kolor znaku: niebieski i jego odcienie, żółty, czarny
 (531) 5.7.3, 6.3.11, 27.5.1, 29.1.14
 (510), (511) **30** mąka.

(111) **198545** (220) 2006 04 03 (210) 308610
 (151) 2007 09 27 (441) 2006 07 10
 (732) AWANGARDA POLSKA Spółka z o.o., Warszawa, PL.
 (540)

AWANGARDA
 T Ł U M A C Z E N I A

Kolor znaku: niebieski, pomarańczowy

(531) 27.5.1, 29.1.12

(510), (511) **35** usługi reklamowe, także on-line w sieci komputerowej, rozpowszechnianie materiałów promocyjnych i reklamowych, w tym w sieci on-line, usługi badania rynku i opinii publicznej, usługi marketingu, telemarketingu, usługi agencji reklamowej, usługi powielania dokumentów, doradztwo w zakresie organizowania i prowadzenia działalności gospodarczej, **40** usługi introligatorskie, drukarskie, usługi elektronicznej poligrafii komputerowej, **41** usługi tłumaczenia, usługi edycji i korekty tekstów, konsultacje językowe, także on-line, organizowanie i prowadzenie konferencji, szkoleń, zjazdów, sympozjów, wystaw w celach edukacyjnych, usługi cyfrowego obrazowania, produkcja i udźwiękowienie filmów, nagrań video, publikacja on-line informacji niereklamowych, wynajmowanie aparatury nagłaśniającej, audio-wizualnej, **42** usługi w zakresie projektowania, aktualizowania, testowania i konserwacji stron internetowych, projektowanie grafiki komputerowej, usługi montażu i obróbki danych zapisanych na nośnikach elektronicznych, usługi skanowania tekstów i obrazów, wynajmowanie sprzętu komputerowego.

(111) **198546** (220) 2006 04 03 (210) 308611
 (151) 2007 09 27 (441) 2006 07 10
 (732) „PUPIL FOODS” Spółka z o.o., Nowe Skalmierzyce, PL.

(540) Milknie szczekanie słycać mlaskanie
 (510), (511) **31** pokarm dla zwierząt, w tym pokarm wzmacniający, **39** dystrybucja pokarmów dla zwierząt.

(111) **198547** (220) 2006 04 03 (210) 308622
 (151) 2007 11 09 (441) 2006 07 10
 (732) TS INVEST S.A., Luksemburg, LU.
 (540)

The logo for TS Invest features a stylized orange crown icon above the text "TS Invest" in a bold, orange, sans-serif font.

Kolor znaku: żółty

(531) 5.5.19, 5.5.21, 26.13.25, 27.5.1, 29.1.2

(510), (511) **35** usługi w zakresie reklamy, **36** usługi w zakresie: pośrednictwa w handlu nieruchomościami, administrowania majątkiem nieruchomości, dzierżawy i wynajmu majątku nieruchomości, wyceny majątku nieruchomości, wynajmowania mieszkań oraz pomieszczeń biurowych, pośrednictwa w sprawach majątku nieruchomości, **37** usługi w zakresie: budownictwa, nadzoru budowlanego, układania nawierzchni dróg, instalowania i naprawy urządzeń elektrycznych, murowania, wynajmu sprzętu budowlanego, przygotowania terenów pod budownictwo, **41** usługi w zakresie: obsługi pól golfowych, kultury fizycznej i organizowania zawodów sportowych, organizowania wypoczynku, organizowania i prowadzenia konferencji, organizowania konkursów edukacyjnych lub rozrywkowych, publikowania tekstów innych niż teksty reklamowe, **42** usługi w zakresie: doradztwa budowlanego, projektowania i ekspertyz w zakresie budownictwa, **43** usługi w zakresie: hoteli, kawiarni i restauracji, rezerwowania noclegów, wynajmowania mieszkań na pobyt czasowy.

(111) **198548** (220) 2006 04 03 (210) 308623
 (151) 2007 11 09 (441) 2006 07 10
 (732) TS INVEST S.A., Luksemburg, LU.

(540)

The logo for Tesoro features a stylized orange crown icon above the text "Tesoro" in a bold, orange, serif font.

Kolor znaku: żółty

(531) 5.5.19, 5.5.21, 26.13.25, 27.5.1, 29.1.2

(510), (511) **35** usługi w zakresie reklamy, **36** usługi w zakresie: pośrednictwa w handlu nieruchomościami, administrowania majątkiem nieruchomości, dzierżawy i wynajmu majątku nieruchomości, wyceny majątku nieruchomości, wynajmowania mieszkań oraz pomieszczeń biurowych, pośrednictwa w sprawach majątku nieruchomości, **37** usługi w zakresie: budownictwa, nadzoru budowlanego, układania nawierzchni dróg, instalowania i naprawy urządzeń elektrycznych, murowania, wynajmu sprzętu budowlanego, przygotowania terenów pod budownictwo, **41** usługi w zakresie: obsługi pól golfowych, kultury fizycznej i organizowania zawodów sportowych, organizowania wypoczynku, organizowania i prowadzenia konferencji, organizowania konkursów edukacyjnych lub rozrywkowych, publikowania tekstów innych niż teksty reklamowe, **42** usługi w zakresie: doradztwa budowlanego, projektowania i ekspertyz w zakresie budownictwa, **43** usługi w zakresie: hoteli, kawiarni i restauracji, rezerwowania noclegów, wynajmowania mieszkań na pobyt czasowy.

(111) **198549** (220) 2006 04 03 (210) 308624
 (151) 2007 11 09 (441) 2006 07 10
 (732) TS INVEST S.A., Luksemburg, LU.
 (540)

The logo for Ivory Residences features a stylized orange crown icon above the text "Ivory Residences" in a bold, orange, serif font.

Kolor znaku: żółty

(531) 5.5.19, 5.5.21, 26.13.25, 27.5.1, 29.1.2

(510), (511) **35** usługi w zakresie reklamy, **36** usługi w zakresie: pośrednictwa w handlu nieruchomościami, administrowania majątkiem nieruchomości, dzierżawy i wynajmu majątku nieruchomości, wyceny majątku nieruchomości, wynajmowania mieszkań oraz pomieszczeń biurowych, pośrednictwa w sprawach majątku nieruchomości, **37** usługi w zakresie: budownictwa, nadzoru budowlanego, układania nawierzchni dróg, instalowania i naprawy urządzeń elektrycznych, murowania, wynajmu sprzętu budowlanego, przygotowania terenów pod budownictwo, **41** usługi w zakresie: obsługi pól golfowych, kultury fizycznej i organizowania zawodów sportowych, organizowania wypoczynku, organizowania i prowadzenia konferencji, organizowania konkursów edukacyjnych lub rozrywkowych, publikowania tekstów innych niż teksty reklamowe, **42** usługi w zakresie: doradztwa budowlanego, projektowania i ekspertyz w zakresie budownictwa, **43** usługi w zakresie: hoteli, kawiarni i restauracji, rezerwowania noclegów, wynajmowania mieszkań na pobyt czasowy.

(111) **198550** (220) 2006 04 04 (210) 308633
 (151) 2007 11 13 (441) 2006 07 10
 (732) Przedsiębiorstwo Innowacji Technicznych „OPTRONIK”
 Sp. z o.o., Lublin, PL.
 (540)

The logo for OPTRONIK features the word "OPTRONIK" in a bold, blue, sans-serif font with a stylized, blocky appearance.

Kolor znaku: granatowy

(531) 27.5.1, 29.1.4

(510), (511) **09** sprzęt telekomunikacyjny, mufy, złącza, przełącznice światłowodowe, **37** budowa sieci światłowodowych telekomunikacyjnych i komputerowych, **42** oprogramowanie komputerowe.

(111) **198551** (220) 2006 04 04 (210) 308652
 (151) 2007 12 05 (441) 2006 07 10
 (732) KUBIK Ryszard Spółka Jawna, Radom, PL.
 (540)



Kolor znaku: biały, czerwony, niebieski
 (531) 3.4.1, 3.4.2, 27.5.1, 29.1.13
 (510), (511) **29** flaki wołowe.

(111) **198552** (220) 2006 04 04 (210) 308655
 (151) 2007 10 26 (441) 2006 07 10
 (732) HOTELE WARSZAWSKIE „SYRENA” Sp. z o.o., Warszawa, PL.
 (540)



Kolor znaku: złoty
 (531) 26.11.1, 27.5.1, 29.1.2
 (510), (511) **35** usługi administrowania hotelami, wynajem miejsc na umieszczenie ogłoszeń reklamowych, **36** wynajem powierzchni biurowych, **39** usługi agencji turystycznych z wyjątkiem rezerwacji hoteli i pensjonatów, **43** usługi w zakresie hotelarstwa i gastronomii.

(111) **198553** (220) 2006 04 05 (210) 308917
 (151) 2007 12 07 (441) 2006 07 10
 (732) Andrzej Sokołowski, Gdynia, PL.
 (540)



Kolor znaku: biały, niebieski i jego odcienie
 (531) 1.1.1, 1.15.24, 26.1.2, 26.11.3, 27.5.1, 29.1.12
 (510), (511) **41** usługi rekreacyjno-wypoczynkowe, usługi organizowania imprez rozrywkowych, usługi organizowania przyjęć i bankietów, zjazdów, konferencji, kongresów, sympozjów, seminariów, usługi edukacyjne, szkoleniowe, publikowanie tekstów i nagrywanie filmów, audycji z zakresu rehabilitacji i fizykoterapii, usługi fizykoterapeutyczne zmierzające do utrzymania i poprawy kondycji fizycznej, **43** usługi związane z prowadzeniem hotelu, pensjonatu, restauracji, kawiarni, punktów gastronomicznych, usługi zakwaterowania i wyżywienia, usługi gastronomiczne, dostarczanie gotowych dań, rezerwacja noclegów, **44** usługi z zakresu opieki zdrowotnej, pielęgniarstwa, fizykoterapii, fizjoterapii, rehabilitacji i odnowy biologicznej, masażu, usługi związane z prowadzeniem kliniki medycznej, lecznicy, sanatorium, domu dla rekonwalescentów, usługi porad psychologa i porad z zakresu farmakologii, usługi prowadzenia salonu piękności, salonu fryzjerskiego.

(111) **198554** (220) 2006 04 06 (210) 309125
 (151) 2007 11 30 (441) 2006 07 10
 (732) Zakłady Mięsne „KROKUS” Sp. J. Jan Potorski, Jerzy Potorski, Krokowo, PL.
 (540) KIEŁBASA STOLNIKA
 (510), (511) **29** mięso wieprzowe i jego przetwory.

(111) **198555** (220) 2006 04 10 (210) 309250
 (151) 2007 11 28 (441) 2006 07 24
 (732) Biofarm Spółka z ograniczoną odpowiedzialnością, Poznań, PL.
 (540) GINKOFAR NA PAMIĘĆ I KONCENTRACJĘ
 (510), (511) **05** produkty farmaceutyczne: leki, środki dezynfekcyjne, odkażające, produkty weterynaryjne, dietetyczne środki medyczne, produkty sanitarne: materiały opatrunkowe, plastry, podpaski higieniczne, żywność dla niemowląt.

(111) **198556** (220) 2006 04 10 (210) 309293
 (151) 2007 10 17 (441) 2006 07 24
 (732) Zakłady Mięsne „ŁAGROM” Spółka z o.o., Czachorowo, PL.
 (540)



Kolor znaku: biały, złoty, czerwony
 (531) 11.1.2, 27.5.1, 29.1.13
 (510), (511) **30** mrożone wyroby mączne i piekarnicze: kluski, pierogi, pierożki, knedle, pizza, pyzy, kanapki, zapiekanki, mrożone wyroby cukiernicze, mrożone ciastka, lody, desery lodowe.

(111) **198557** (220) 2006 04 10 (210) 309296
 (151) 2007 10 15 (441) 2006 07 24
 (732) „ŁABIMEX” Spółka z o.o., Przemęt, PL.
 (540)



Kolor znaku: jasnozielony, zielony, czarny
 (531) 26.4.2, 27.5.1, 29.1.13
 (510), (511) **32** napoje owocowe i soki owocowe, napoje owocowe z dodatkiem kofeiny, soki owocowe z dodatkiem kofeiny, syropy i preparaty do przygotowywania napojów.

(111) **198558** (220) 2006 04 09 (210) 309308
 (151) 2007 10 15 (441) 2006 07 10
 (732) ARTAGRO Edward Kulikowski, Kraków, PL.
 (540) teracyl

(510), (511) **01** nawozy rolnicze, mieszanki aktywne biologicznie dla roślin, kondycjonery glebowe, sorbenty i chemikalia dla rolnictwa, ogrodnictwa, leśnictwa, nauki (z wyjątkiem nauk medycznych), przemysłu, fotografii, substancje chemiczne dla zabezpieczania żywności, dla preparatyki, garbowania, **16** druki, katalogi, plakaty, plakietki nie zawarte w innych klasach, etykiety nietekstylne, taśmy przyklepne do celów papierniczych, kartki z życzeniami, materiały piśmienne, długopisy, stemple do pieczętowania, papier listowy, taśmy papierowe, bannery, koperty, materiały drukowane, broszury, kalendarze, formularze, fotografie, obwoluty papierowe i z folii, opakowania z papieru, kartonu i folii z tworzyw sztucznych, **35** usługi w zakresie dystrybucji próbek towarów, promowania, reklamy, informacji handlowej, zgrupowanie na rzecz osób trzecich różnych towarów pozwalające nabywcy je oglądać i kupować w sklepie, supermarkcie lub punktach sprzedaży hurtowej z artykułami spożywczymi, chemicznymi, rolniczymi, przemysłowymi, rozpowszechnianie materiałów reklamowych, organizowanie wystaw i pokazów towarów

w celach reklamowych lub handlowych, informowanie o nich i oferowanie w Internecie.

(111) **198559** (220) 2006 04 10 (210) 309316
(151) 2007 11 30 (441) 2006 07 24
(732) Toruńskie Zakłady Materiałów Opatrunkowych S.A., Toruń, PL.
(540) folicover
(510), (511) **09** osłony kabli do aparatów i instrumentów medycznych, **10** foliowe osłony medyczne na aparaty i instrumenty medyczne, odzież specjalna z folii używana w salach operacyjnych.

(111) **198560** (220) 2006 04 10 (210) 309336
(151) 2007 11 29 (441) 2006 07 24
(732) Firma Oponiarska DĘBICA S.A., Dębica, PL.
(540) DĘBICA Z OPATENTOWANĄ TECHNOLOGIĄ BEZPIECZEŃSTWA
(510), (511) **12** bieżniki do bieżnikowania opon, błotniki, dętki do opon, gwoździe do opon, fartuchy błotników, kolce do opon, ogumienie do pojazdów, ogumienie do kół rowerów, motocykli i trycykli, łańcuchy przeciwpoślizgowe, opony, opony pełne do kół pojazdów, opony bezdętkowe do samochodów, rowerów, motocykli i trycykli, opony ogumienia pneumatycznego, opony pneumatyczne, progi do pojazdów, środki antypoślizgowe do opon samochodowych, uszczelki przyklepne z kauczuku do naprawy dętek, wentyle do opon pojazdów, wycieraczki do szyb pojazdów, **16** foldery, folia z tworzywa sztucznego do pakowania, katalogi, opakowania do wyrobów gumowych z kartonu, tektury lub papieru, kalendarze, prospekty, nalepki i naklejki, publikacje drukowane.

(111) **198561** (220) 2006 04 11 (210) 309358
(151) 2007 11 26 (441) 2006 07 24
(732) BUCHALTER SKŁODOWSCY SPÓŁKA JAWNA, Marki, PL.
(540)



Kolor znaku: niebieski, granatowy
(531) 26.1.1, 26.11.3, 27.5.1, 29.1.12
(510), (511) **35** doradztwo w zakresie organizowania i prowadzenia działalności gospodarczej, profesjonalne doradztwo w zakresie podatków i rachunkowości, przygotowywanie zeznań i rozliczeń podatkowych, **36** doradztwo w sprawach finansowych, ekspertyzy dla celów fiskalnych, wyceny do celów fiskalnych, **41** działalność szkoleniowa w zakresie doradztwa podatkowego i rachunkowości, publikowanie tekstów z zakresu doradztwa podatkowego i rachunkowości, **42** projektowanie oprogramowań komputerowych w zakresie doradztwa podatkowego i rachunkowości.

(111) **198562** (220) 2006 04 12 (210) 309400
(151) 2007 11 30 (441) 2006 07 24
(732) DIPOL Szydłowski i Wspólnicy Spółka Jawna, Kraków, PL.
(540)



Kolor znaku: biały, żółty
(531) 26.11.3, 27.5.1, 29.1.12
(510), (511) **09** urządzenia i przyrządy do nagrywania transmisji lub reprodukcji dźwięku lub obrazu, zespoły, elementy elektroniczne i elektryczne związane z odbiorem, transmisją i przetwarzaniem sygnałów, podzespoły i instalacje radiowe, telewizyjne satelitarne komunikacyjne, sygnalizacyjne kontrolne, do ratowania życia, anteny i urządzenia do transmisji rozkazów, urządzenia i aparaty związane z odbiorem, transmisją i przetwarzaniem sygnałów w pojazdach, anteny do pojazdów, **37** usługi instalacyjno-montażowe związane z odbiorem, transmisją i przetwarzaniem sygnałów.

(111) **198563** (220) 2006 04 12 (210) 309411
(151) 2007 10 15 (441) 2006 07 24
(732) BROWAR ŁOMŻA Spółka z o.o., Łomża, PL.
(540)

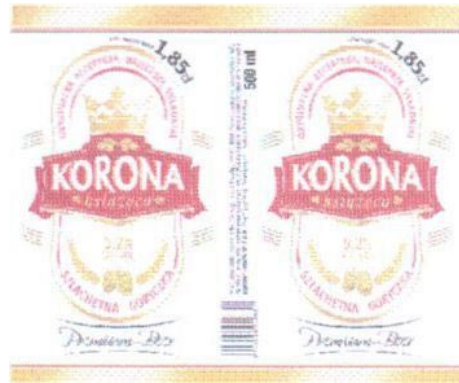

Kolor znaku: biały, czerwony, czarny, złoty
(531) 5.7.2, 9.1.10, 24.9.2, 25.1.15, 26.11.1, 27.5.1, 29.1.14
(510), (511) **05** napoje dietetyczne do celów leczniczych, wyciągi stosowane jako nalewki do celów leczniczych, napoje lecznicze, **32** brzczołka piwna, koktajle bezalkoholowe, lemoniady, napoje bezalkoholowe, napoje piwopodobne, piwo, piwo imbirowe, piwo słodowe, soki owocowe, woda gazowana, wyciąg z chmielu do wytwarzania piwa.

(111) **198564** (220) 2006 04 12 (210) 309412
(151) 2007 10 15 (441) 2006 07 24
(732) BROWAR ŁOMŻA Spółka z o.o., Łomża, PL.
(540)

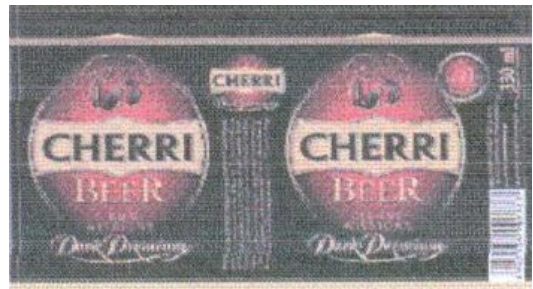

Kolor znaku: bordowy, czarny, złoty
(531) 5.7.16, 25.1.15, 26.1.1, 26.11.1, 27.5.1, 29.1.13
(510), (511) **05** napoje dietetyczne do celów leczniczych, wyciągi stosowane jako nalewki do celów leczniczych, napoje lecznicze, **32** brzczołka piwna, koktajle bezalkoholowe, lemoniady, napoje bezalkoholowe, napoje piwopodobne, piwo, piwo imbirowe, piwo słodowe, soki owocowe, woda gazowana, wyciąg z chmielu do wytwarzania piwa.

(111) **198565** (220) 2006 04 12 (210) 309421
(151) 2007 10 15 (441) 2006 07 24
(732) BONGRAIN S.A., Viroflay, FR.
(540)



Kolor znaku: biały, kremowy, żółty, złoty, brązowy, czerwony, niebieski, czarny
(531) 2.1.3, 8.3.12, 9.1.10, 19.3.25, 26.3.1, 27.5.1, 29.1.15
(510), (511) **29** mleko, sery, produkty mleczne.

(111) **198566** (220) 2006 04 12 (210) 309422
 (151) 2007 10 15 (441) 2006 07 24
 (732) BONGRAIN S.A., Viroflay, FR.
 (540) TARTARE GOURMET
 (510), (511) **29** mleko, sery, produkty mleczne, jadalne oleje i tłuszcze.

(111) **198567** (220) 2006 04 12 (210) 309423
 (151) 2007 10 15 (441) 2006 07 24
 (732) BONGRAIN S.A., Viroflay, FR.
 (540)



Kolor znaku: biały, żółty, brązowy, różowy, fioletowy, czarny, czerwony, niebieski
 (531) 2.1.3, 8.3.9, 9.1.10, 19.3.25, 26.1.1, 27.5.1, 29.1.15
 (510), (511) **29** mleko, sery, produkty mleczne.

(111) **198568** (220) 2006 04 12 (210) 309424
 (151) 2007 10 15 (441) 2006 07 24
 (732) BONGRAIN S.A., Viroflay, FR.
 (540)



Kolor znaku: biały, żółty, zielony, brązowy, różowy, czerwony, czarny
 (531) 2.1.3, 8.3.9, 9.1.10, 19.3.25, 26.1.1, 27.5.1, 29.1.15
 (510), (511) **29** mleko, sery, produkty mleczne.

(111) **198569** (220) 2006 04 12 (210) 309425
 (151) 2007 12 03 (441) 2006 07 24
 (732) MERCK & CO., INC. (a New Jersey corporation), Whitehouse Station, US.
 (540) JANUVIMET
 (510), (511) **05** produkty farmaceutyczne i weterynaryjne, środki sanitarne do celów medycznych, substancje dietetyczne do celów leczniczych, żywność dla niemowląt, plastry, materiały opatrunkowe, materiały do plombowania zębów, wosk dentystyczny, środki odkażające, środki do niszczenia szkodników, herbicydy, fungicydy.

(111) **198570** (220) 2006 04 12 (210) 309426
 (151) 2007 12 03 (441) 2006 07 24
 (732) JOHNSON & JOHNSON, New Brunswick, US.
 (540) ICY PEPPERMINT
 (510), (511) **21** nić dentystyczna.

(111) **198571** (220) 2006 04 12 (210) 309427
 (151) 2007 12 03 (441) 2006 07 24
 (732) BONGRAIN S.A., Viroflay, FR.

(540)



Kolor znaku: biały, brązowy, złoty, różowy, czerwony, czarny
 (531) 2.1.3, 8.3.9, 9.1.10, 19.3.25, 26.1.1, 27.5.1, 29.1.15
 (510), (511) **29** mleko, sery, produkty mleczne.

(111) **198572** (220) 2006 04 12 (210) 309434
 (151) 2007 12 03 (441) 2006 07 24
 (732) ACIEROID, S.A., Hospitalet de Llobregat-Barcelona, ES.
 (540) ACCENDO

(510), (511) **06** metale nieszlachetne i ich stopy, metalowe materiały budowlane, przenośne konstrukcje metalowe, panele budowlane metalowe, metalowe okładziny ścian stosowane w budownictwie, metalowe przegrody i pokrycia dachowe, siatki druciane, płyty, podłogi i stropy metalowe, rury metalowe, rusztowania metalowe, okna metalowe, materiały metalowe dla szlaków kolejowych, przewody metalowe i druty do celów nielektrycznych, kasy pancerne (wytrzymałe skrzynki), szalunki metalowe do betonu, przedmioty z metali nieszlachetnych nie występujące w innych klasach.

(111) **198573** (220) 2006 04 12 (210) 309436
 (151) 2007 12 03 (441) 2006 07 24
 (732) ACIEROID, S.A., Hospitalet de Llobregat-Barcelona, ES.
 (540) ACIEROID POLSKA

(510), (511) **06** metale nieszlachetne i ich stopy, metalowe materiały budowlane, przenośne konstrukcje metalowe, panele budowlane metalowe, metalowe okładziny ścian stosowane w budownictwie, metalowe przegrody i pokrycia dachowe, siatki druciane, płyty, podłogi i stropy metalowe, rury metalowe, rusztowania metalowe, okna metalowe, materiały metalowe dla szlaków kolejowych, przewody metalowe i druty do celów nielektrycznych, kasy pancerne (wytrzymałe skrzynki), szalunki metalowe do betonu, przedmioty z metali nieszlachetnych nie występujące w innych klasach.

(111) **198574** (220) 2006 04 12 (210) 309437
 (151) 2007 12 03 (441) 2006 07 24
 (732) ACIEROID, S.A., Hospitalet de Llobregat-Barcelona, ES.
 (540) CIRMAD POLSKA

(510), (511) **06** metale nieszlachetne i ich stopy, metalowe materiały budowlane, przenośne konstrukcje metalowe, panele budowlane metalowe, metalowe okładziny ścian stosowane w budownictwie, metalowe przegrody i pokrycia dachowe, siatki druciane, płyty, podłogi i stropy metalowe, rury metalowe, rusztowania metalowe, okna metalowe, materiały metalowe dla szlaków kolejowych, przewody metalowe i druty do celów nielektrycznych, kasy pancerne (wytrzymałe skrzynki), szalunki metalowe do betonu, przedmioty z metali nieszlachetnych nie występujące w innych klasach.

(111) **198575** (220) 2006 04 13 (210) 309470
 (151) 2007 11 15 (441) 2006 07 24
 (732) Zakład Produkcyjny Aparatury Przemysłowej „AKWA” Spółka z o.o., Gniezno, PL.
 (540)



Kolor znaku: niebieski i odcienie
 (531) 26.2.1, 27.5.1, 29.1.4

(510), (511) **06** zawory kołnierzowe, kielichowe, nożowe i kulowe z metalu, przepustnice, klapy burzowe, zastawki, kształtki metalowe do instalacji rurowej, złącza rurowe metalowe, nawiertki przyłączeniowe metalowe, klucze metalowe do nawiertek przyłączeniowych i do hydrantów nadziemnych, **11** hydranty metalowe do wody, zawory metalowe regulujące poziom w zbiornikach, zawory powietrzne metalowe do parowej instalacji grzewczej, **40** obróbka metali skrawaniem i szlifowaniem, odlewanie metali, spawanie metali, obróbka plastyczna metali.

(111) **198576** (220) 2004 03 10 (210) 277492
 (151) 2007 12 20 (441) 2004 06 14
 (732) SOLVECO Sp. z o.o., Warszawa, PL.
 (540) SOLVEPUR
 (510), (511) **01** rozpuszczalniki do farb, kleje do celów przemysłowych, preparaty do konserwacji murów, alkalia, **02** emalie i lakiery, farby, rozcieńczalniki do farb i lakierów, preparaty zabezpieczające do metali i zabezpieczające przed rdzą, lakier asfaltowy i bitumiczny, **03** środki do usuwania lakierów i farby, **04** podpałki.

(111) **198577** (220) 2004 10 14 (210) 286532
 (151) 2007 12 18 (441) 2005 01 24
 (732) Firma Handlowa Towarzystwo Węglowe Spółka z o.o., Jaworzno, PL.
 (540)



Kolor znaku: złoty, biały

(531) 26.4.1, 26.11.1, 27.5.1, 29.1.2, 29.1.6

(510), (511) **35** prowadzenie punktów sprzedaży hurtowej i detalicznej surowców energetycznych takich jak: węgiel gruby, miął, koks, paliwo alternatywne.

(111) **198578** (220) 2005 02 14 (210) 291041
 (151) 2007 12 20 (441) 2005 05 30
 (732) „KW trade” Sp. z o.o., Kraków, PL.
 (540)



Kolor znaku: czerwony, biały

(531) 26.1.2, 27.5.1, 29.1.12

(510), (511) **02** farby witrażowe, **06** identyfikatory metalowe, kasetki na pieniądze, **08** nożyczki, **20** identyfikatory niemetale, szafki na dokumenty.

(111) **198579** (220) 2005 04 19 (210) 293928
 (151) 2007 12 04 (441) 2005 07 25
 (732) Castorama Polska Spółka z o.o., Warszawa, PL.
 (540) Nikomu nie pozwolimy pobić naszych cen!

(510), (511) **35** usługi w zakresie sprzedaży detalicznej i hurtowej towarów dla ogrodnictwa, gospodarstw domowych i materiałów remontowo-budowlanych-postumenty pod doniczki na kwiaty, krzewy, krzewy róż, sadzonki, cebulki kwiatowe, darń naturalna, narzędzia do niszczenia chwastów, przycinacze do drzew, narzędzia do szczepienia drzew, narzędzia do grabienia i gracowania, motyki i motyczki, noże i nożyce ogrodowe, urządzenia do opryskiwania środkami owadobójczymi, aparaty do niszczenia pasożytów roślin, sekatory, szpadle ogrodnicze, kosiarki do trawy, maszyny do pielienia chwastów, grille ogrodowe, ziemia do uprawy krzewów i kwiatów, doniczki, czajniki elektryczne, suszarki do włosów, suszarki do bielizny, lampy, lampiony, klosze do lamp, kominki domowe, świeczniki, żyrandole, tostery, zlewozmywaki, szafy chłodnicze, leżaki, lustra, materace do łóżek, wieszaki na odzież, młynki do kawy elektryczne, meble domowe, sztućce stołowe, wykładziny podłogowe, dywany i dywaniki, gofrownice, frytownice, opiekacze, bejce do drewna, farby do malowania ścian wewnętrznych i zewnętrznych, lakiery do malowania okien i drzwi, kleje do tapet papierowych i z tworzyw sztucznych, ta-

pety, deski podłogowe, parkiety, mozaiki, glazura, terakota, kleje do płytek ceramicznych, okna, drzwi, alarmy antywłamaniowe, wizjery do drzwi, zaprawy murarskie, gips, wapno, dachówki, papa, cement, płyty paździerzowe, płyty gipsowe, armatura sanitarna, sedesy, pisuary, kabiny natryskowe, wanny, brodziki, grzejniki c.o., elementy instalacji klimatyzacyjnych i hydraulicznych, balustrady, boazerie, **37** usługi w zakresie instalowania i napraw urządzeń elektrycznych, usługi w zakresie tynkowania i malowania wnętrz i fasad budynków, usługi w zakresie stolarstwa, usługi w zakresie instalowania i naprawy urządzeń klimatyzacyjnych, usługi w zakresie montażu urządzeń kuchennych, usługi w zakresie instalowania i naprawy urządzeń do nawadniania, usługi w zakresie informacji o materiałach budowlanych i remontowych, **42** doradztwo techniczno-budowlane, usługi w zakresie opracowania kosztorysów budowlanych, projektowanie dekoracji wnętrz, usługi w zakresie dekorowania wnętrz, **44** usługi ogrodnicze w zakresie pielęgnacji trawników, usługi w zakresie tępienia szkodników w ogrodnictwie, usługi w zakresie ogrodnictwa krajobrazowego, projektowanie ogrodów.

(111) **198580** (220) 2005 11 24 (210) 302720
 (151) 2007 11 29 (441) 2006 03 06
 (732) „APEX-ELZAR” Sp. z o.o., Włocławek, PL.
 (540)



(531) 14.1.5, 27.5.1

(510), (511) **09** elektryczne urządzenia i przyrządy pomiarowe, akumulatory elektryczne i urządzenia do ładowania akumulatorów, alarmy elektryczne, instalacje elektryczne, przekładniki i przetwornice elektryczne, złącza i przewody elektryczne, zawory i przełączniki elektromagnetyczne, transformatory elektryczne i urządzenia do spawania, instalacje i systemy do sterowania procesami przemysłowymi, elektryczna aparatura kontrolno-sterująca, przyrządy nawigacyjne, urządzenia do przetwarzania informacji, przewody zbiorcze prądu elektrycznego, regulatory i reduktory elektryczne, elektryczne szafy, pulpity i tablice rozdzielcze, elektryczne skrzynki do przyłączy, elektrodynamiczna aparatura do zdalnego sterowania sygnałami, **35** usługi w zakresie gromadzenia w jednym miejscu różnorodnych towarów, w sposób umożliwiający ich dogodne oglądanie i nabywanie, w szczególności: urządzeń chłodniczych i wentylacyjnych oraz sprzętu elektrycznego, artykułów metalowych oraz sprzętu grzewczego i hydraulicznego, **37** instalowanie i naprawy urządzeń dla chłodnictwa, instalowanie, naprawa i konserwacja urządzeń elektrycznych i klimatyzacyjnych, instrumentów i przyrządów pomiarowych, kontrolnych, badawczych, testujących i nawigacyjnych, instalowanie, konserwacja i naprawy komputerów oraz maszyn, montaż oraz naprawy pieców i instalacji grzewczych, regeneracja maszyn i silników zużytych lub częściowo zniszczonych, montaż i naprawy urządzeń kuchennych oraz sprzętu gospodarstwa domowego, wykonywanie instalacji elektrycznych, sygnalizacyjnych, centralnego ogrzewania, wentylacyjnych, klimatyzacyjnych, budownictwo przemysłowe, w szczególności w zakresie rurociągów, linii elektroenergetycznych, elektrotrakcyjnych i telekomunikacyjnych-przesyłowych, **42** prace badawczo rozwojowe, projektowanie, aktualizacja, instalacja, wypożyczanie i powielanie oprogramowania komputerowego.

(111) **198581** (220) 2005 12 14 (210) 303602
 (151) 2007 10 15 (441) 2006 03 20
 (732) Zakłady Przemysłu Pasmanteryjnego „PASMANTA” S.A., Halickie, PL.
 (540)

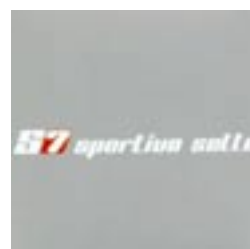

Kolor znaku: biały, ciemnopomarańczowy, szary
 (531) 27.5.1, 29.1.13

(510), (511) **25** bielizna, bielizna osobista, koszulki gimnastyczne, skarpety, slipy, majtki, podkoszulki, slipy kąpielowe, kąpielówki, kostiumy kąpielowe.

(111) **198582** (220) 2005 12 22 (210) 304031
(151) 2007 10 02 (441) 2006 04 03
(732) Piekarnia K. i A. Cichowscy, E. Federowicz Spółka Jawna, Warszawa, PL.
(540)



Kolor znaku: zielony

(531) 5.3.20, 29.1.3

(510), (511) **30** wyroby piekarnicze, zwłaszcza pieczywo, a w szczególności chleb.

(111) **198583** (220) 2006 01 02 (210) 304363
(151) 2007 10 03 (441) 2006 04 18
(732) Krajowa Izba Rozliczeniowa S.A., Warszawa, PL.
(540)



Kolor znaku: granatowy, pomarańczowy

(531) 24.17.25, 27.5.1, 29.1.12

(510), (511) **36** operacje bankowe, operacje finansowe, transfer elektroniczny kapitału, rozliczenia międzybankowe, rozliczenia transakcji finansowych, **38** dystrybucja płatności odebranych systemem rozliczeniowym i prowadzenie transmisji danych, zautomatyzowane przekazywanie instrukcji płatniczych i realizacja instrukcji płatniczych.

(111) **198584** (220) 2006 01 13 (210) 304806
(151) 2007 10 04 (441) 2006 04 18
(732) Chermol Maciej Chełmicki, Warszawa, PL.
(540)

RAJDY4x4

(531) 27.5.1

(510), (511) **09** publikacje elektroniczne, w szczególności poświęcone pojazdom terenowym, **12** samochody i inne pojazdy terenowe oraz części, wyposażenie i akcesoria do tych pojazdów, **16** drukowane publikacje periodyczne i dziełowe, w szczególności poświęcone pojazdom terenowym oraz foldery, katalogi, plakaty, nalepki, kalendarze, informatory, pocztówki, szyldy papierowe, papier firmowy, galanteria papiernicza jako materiały promocyjne i reklamowe, **25** odzież, nakrycia głowy, w szczególności turystyczne i sportowe jako materiały promocyjne i reklamowe, **37** usługi w zakresie obsługi, napraw, doposażenia i modyfikacji pojazdów terenowych, **39** wypożyczanie pojazdów terenowych oraz wyposażenia do tych pojazdów, organizowanie imprez turystycznych z wykorzystaniem pojazdów terenowych, **41** organizowanie imprez rekreacyjnych, szkoleniowych, sportowych i rozrywkowych z udziałem pojazdów terenowych oraz usługi patronatu nad imprezami terenowymi, **42** testowanie pojazdów terenowych oraz części, wyposażenia i akcesoriów do tych pojazdów.

(111) **198585** (220) 2006 01 16 (210) 304934
(151) 2007 09 06 (441) 2006 05 02
(732) Sowkam Sp. z o.o., Warszawa, PL.

(540) sowkam

(510), (511) **35** usługi zawodowego pośrednika między wytwórcami towarów a konsumentami indywidualnymi, a także zbiorowymi polegające na gromadzeniu akumulatorów, opon, felg, łańcuchów śniegowych, samochodowych zestawów radiowych, sznurka rolniczego oraz ich udostępnianiu klientom w celu odsprzedaży, usługi marketingowe i promocyjne, **37** wymiana opon, wyważanie kół, montaż zestawów radio-odtworaczy w samochodach.

(111) **198586** (220) 2006 01 19 (210) 305034
(151) 2007 10 23 (441) 2006 05 02
(732) Robert Darkowski-"DILL", Warszawa, PL.
(540) DILL

(510), (511) **18** skóra i imitacje skóry, **25** odzież, obuwie, nakrycia głowy, **28** gry i zabawki, artykuły sportowe i gimnastyczne nie ujęte w innych klasach, ozdoby choinkowe.

(111) **198587** (220) 2006 01 19 (210) 305036
(151) 2007 10 23 (441) 2006 05 02
(732) Robert Darkowski-"DILL", Warszawa, PL.
(540)



(531) 26.1.1, 26.2.1, 26.4.1, 27.5.1

(510), (511) **18** skóra i imitacje skóry, **25** odzież, obuwie, nakrycia głowy, **28** gry i zabawki, artykuły sportowe i gimnastyczne nie ujęte w innych klasach, ozdoby choinkowe.

(111) **198588** (220) 2006 02 03 (210) 305742
(151) 2007 12 13 (441) 2006 05 15
(732) CT Creative Team Spółka Akcyjna, Warszawa, PL.
(540)



Kolor znaku: czarny, żółty

(531) 25.5.1, 26.3.1, 26.4.1, 27.5.1, 29.1.12

(510), (511) **35** wyceny działalności handlowej, pozyskiwanie danych do komputerowych baz danych, systematyzacja danych w komputerowych bazach danych, komputerowe zarządzanie plikami, rozpowszechnianie ogłoszeń reklamowych, promocja sprzedaży dla osób trzecich, reklama za pośrednictwem sieci komputerowej, reklamy korespondencyjne, reklamy prasowe, reklamy radiowe, reklamy telewizyjne, rozpowszechnianie materiałów reklamowych-próbek, druków, prospektów, broszur, wynajmowanie miejsc na umieszczenie ogłoszeń lub reklam, wyszukiwanie informacji w plikach komputerowych dla osób trzecich, zarządzanie zbiorami informatycznymi, **38** łączność poprzez terminale komputerowe, przesyłanie informacji tekstowej i obrazowej przy pomocy komputera, usługi telekomunikacyjne w zakresie ogłoszeń elektronicznych, transmisja programów radiowych, transmisja programów telewizyjnych, telefonia komórkowa, zlecenia przywoławcze przy użyciu radia, telefonu lub innych środków łączności elektronicznej, **41** usługi kompozycji muzycznych, organizowanie konkursów edukacyjnych lub rozrywkowych, publikowanie tekstów innych niż reklamowe, programy radiowe i telewizyjne, informacja o rozrywce, fotografowanie, **42** administrowanie sieciowymi stronami komputerowymi, aktualizacja oprogramowania komputerowego, usługi artystów grafików, doradztwo w sprawach sprzętu komputerowego, odzyskiwanie danych komputerowych, programowanie komputerów, powielanie oprogramowania komputerowego, konwersja danych przez programy komputerowe, li-

cencjonowanie własności intelektualnej, projektowanie oprogramowania komputerowego, projektowanie systemów komputerowych, opracowywanie projektów technicznych, tworzenie i utrzymywanie stron internetowych dla osób trzecich, usługi związane z bezpieczeństwem w zakresie własności intelektualnej.

(111) **198589** (220) 2006 03 03 (210) 306937
(151) 2007 12 18 (441) 2006 06 12
(732) Łabowicz Edward, Kłodzko, PL.
(540)



Kolor znaku: zielony, złoty, biały, czarny, żółty
(531) 3.11.9, 27.5.1, 29.1.15
(510), (511) **28** sprzęt wędkarski.

(111) **198590** (220) 2006 03 03 (210) 306938
(151) 2007 12 11 (441) 2006 06 12
(732) Edward Łabowicz, Kłodzko, PL.
(540)



Kolor znaku: pomarańczowy, czerwony, biały, szary, ciemnoszary, żółty, czarny, srebrny
(531) 3.7.7, 27.5.1, 29.1.15
(510), (511) **28** sprzęt wędkarski.

(111) **198591** (220) 2006 03 13 (210) 307530
(151) 2007 11 12 (441) 2006 06 26
(732) Zakład Przetwórstwa Mięsa „BASO” Spółka z o.o., Olkusz, PL.
(540)



Kolor znaku: czerwony, czarny, biały, granatowy, jasnoczerwony
(531) 2.1.2, 3.1.8, 9.7.1, 23.3.1, 29.1.15
(510), (511) **29** wędliny, wędzonki, wyroby wędliniarskie.

(111) **198592** (220) 2006 03 15 (210) 307620
(151) 2007 10 25 (441) 2006 06 26
(732) KRAJAN Browary Kujawsko-Pomorskie Spółka z o.o., Trzeciewnica, PL.
(540)



Kolor znaku: czarny, biały, czerwony, złoty, żółty
(531) 3.7.1, 4.3.1, 5.7.2, 9.1.10, 24.1.5, 27.5.1, 29.1.15
(510), (511) **32** piwo.

(111) **198593** (220) 2006 03 20 (210) 307941
(151) 2007 12 19 (441) 2006 06 26
(732) „Konspol-Holding” Sp. z o.o., Nowy Sącz, PL.
(540)



Kolor znaku: czerwony, granatowy
(531) 3.7.3, 27.5.1, 29.1.12
(510), (511) **29** wędliny z kurczaka, mrożonki z kurczaka, konserwy z kurczaka, elementy i podroby z kurczaka, kurczaki nieżywe.

(111) **198594** (220) 2006 03 20 (210) 307942
(151) 2007 12 19 (441) 2006 06 26
(732) „Konspol-Holding” Sp. z o.o., Nowy Sącz, PL.
(540)



Kolor znaku: biały, złoty, czerwony
(531) 6.1.1, 6.1.4, 25.1.15, 25.1.19, 27.5.1, 29.1.13
(510), (511) **29** wędliny z kurczaka, mrożonki mięsne, wyroby garmazeryjne mięsne, konserwy z kurczaka, elementy i podroby z kurczaka, kurczaki nieżywe, mięso wieprzowe, mięso czerwone, wędliny i wyroby garmazeryjne z mięsa wieprzowego.

(111) **198595** (220) 2006 03 28 (210) 308341
(151) 2007 11 26 (441) 2006 07 10
(732) GLUE-INVEST S.A., Warszawa, PL.
(540)

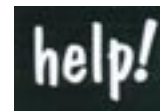

Kolor znaku: czarny, biały
(531) 27.5.1, 29.1.12
(510), (511) **01** kleje inne niż do papieru lub do użytku domowego lub do środków spożywczych, kleje do bandaży chirurgicznych, kleje do celów przemysłowych, kleje do obuwia, kleje do płytek ściennych, do tapet, do rozlepiania afiszów, **03** kleje do przymocowywania sztucznych włosów i paznokci, **06** pojemniki metalowe, **16** kleje do papieru i do materiałów piśmiennych lub do celów domowych, **20** pojemniki niemetalowe, **21** pojemniki na kleje.

(111) **198596** (220) 2006 03 30 (210) 308451
(151) 2007 10 16 (441) 2006 07 10
(732) Robert Junciewicz, Jelenia Góra, PL.
(540) TEKARO

(510), (511) **20** meble, meble biurowe, wypoczynkowe, stołowe, sypialniane, kuchenne, łazienkowe, sklepowe, szkolne, ogrodowe oraz inne meble drewniane, z tworzywa sztucznego, metalowe i z rattanu, elementy mebli, dekoracje przestawne, stoły warsztatowe, osprzęt do mebli niemetalowy, **35** zgrupowanie na rzecz osób trzecich towarów pozwalające nabywcy wygodnie je oglądać i kupować w sklepie i/lub hurtowni z różnego rodzaju meblami, sprzętem oświetleniowym, wyposażeniem i artykułami gospodarstwa domowego, wyposażeniem biurowym, komputerami z osprzętem, wykładzinami, doradztwo w zakresie organizowania i prowadzenia działalności gospodarczej, organizowanie wystaw i pokazów w celach reklamowych, kojarzenie kontrahentów w celu zawierania umów handlowych, reklama, marketing, **37** usługi budowlano-remonto-

we, usługi stolarskie, usługi montażu, napraw i odnawiania mebli, usługi serwisowe sprzedawanych wyrobów i wyposażenia, usługi związane z wyposażaniem wnętrz, montaż wykładzin podłogowych, **42** projektowanie: budynków, mebli, dekoracji wnętrz biur, sklepów i mieszkań, projektowanie systemów oświetleniowych, projektowanie oprogramowania komputerowego, opracowywanie projektów technicznych w zakresie budownictwa, architektura, doradztwo budowlane, doradztwo w zakresie sprzętu komputerowego, projektowanie systemów komputerowych, instalacje oprogramowania komputerowego, odzyskiwanie danych komputerowych, konwersja danych lub dokumentów na formę elektroniczną, konwersja danych przez programy komputerowe, administrowanie stronami komputerowymi, tworzenie i utrzymywanie stron internetowych dla osób trzecich, wzornictwo przemysłowe.

(111) **198597** (220) 2006 03 31 (210) 308491
(151) 2007 10 03 (441) 2006 07 10
(732) FABRYKA MEBLI BALMA S.A., Tarnowo Podgórne, PL.
(540)



Kolor znaku: niebieski
(531) 26.4.2, 27.5.1, 29.1.4
(510), (511) **20** meble.

(111) **198598** (220) 2006 04 03 (210) 308595
(151) 2007 11 08 (441) 2006 07 10
(732) „Ziaja Ltd” Zakład Produkcji Leków Spółka z o.o., Gdańsk, PL.
(540)



Kolor znaku: różowy, biały
(531) 5.3.11, 25.1.15, 27.5.1, 29.1.12
(510), (511) **03** produkty kosmetyczne, środki do pielęgnacji i ochrony skóry, kremy, balsamy, żele, mleczka, emulsje, peelingi, toniki, maseczki, płyny regeneracyjne, preparaty kosmetyczne do i po opalaniu, środki do mycia, mydła, żele, preparaty do kąpieli, olejki eteryczne, olejki do masażu, antyperspiranty, dezodoranty osobiste, chusteczki nasączone płynami kosmetycznymi, środki toaletowe, **05** produkty kosmetyczne o działaniu leczniczym.

(111) **198599** (220) 2006 04 03 (210) 308598
(151) 2007 11 08 (441) 2006 07 10
(732) „Ziaja Ltd” Zakład Produkcji Leków Spółka z o.o., Gdańsk, PL.
(540)



Kolor znaku: ciemnoróżowy, biały
(531) 5.5.19, 5.5.23, 25.1.15, 27.1.3, 29.1.12

(510), (511) **03** produkty kosmetyczne, środki do oczyszczania i pielęgnacji skóry.

(111) **198600** (220) 2006 04 03 (210) 308599
(151) 2007 11 08 (441) 2006 07 10
(732) „Ziaja Ltd” Zakład Produkcji Leków Spółka z o.o., Gdańsk, PL.
(540)



Kolor znaku: pomarańczowy, biały
(531) 5.5.19, 5.5.23, 25.1.15, 27.5.3, 29.1.12
(510), (511) **03** produkty kosmetyczne, środki do oczyszczania i pielęgnacji skóry.

(111) **198601** (220) 2006 04 03 (210) 308600
(151) 2007 11 08 (441) 2006 07 10
(732) „Ziaja Ltd” Zakład Produkcji Leków Spółka z o.o., Gdańsk, PL.
(540)



żel
przeciw obrzękom
KASZTANOWY



5.008
PROGRAM DO PIELĘGNACJI STÓP

(531) 2.9.19, 26.1.2, 27.5.1
(510), (511) **03** produkty kosmetyczne do pielęgnacji oraz ochrony skóry stóp i nóg, **05** produkty kosmetyczne o działaniu leczniczym.

(111) **198602** (220) 2006 04 04 (210) 308642
(151) 2007 10 26 (441) 2006 07 10
(732) Ziaja Ltd Zakład Produkcji Leków Sp. z o.o., Gdańsk, PL.
(540)



Kolor znaku: biały, pomarańczowy i jego odcienie
(531) 19.3.15, 25.1.15, 26.4.1, 29.1.12

(510), (511) **03** produkty kosmetyczne, środki do pielęgnacji i ochrony skóry, kremy, balsamy, żele, mleczka, emulsje, peelingi, toniki, maseczki, płyny regeneracyjne, preparaty kosmetyczne do i po opalaniu, środki do mycia, mydła, żele, preparaty do kąpieli, olejki eteryczne, olejki do masażu, antyperspiranty, dezodoranty osobiste, chusteczki nasączone płynami kosmetycznymi, środki toaletowe, **05** produkty kosmetyczne o działaniu leczniczym.

(111) **198603** (220) 2006 04 10 (210) 309247
(151) 2007 12 11 (441) 2006 07 24
(732) Firma Cukiernicza „Solidarność-rok założenia 1952”
Spółka z ograniczoną odpowiedzialnością, Lublin, PL.
(540)

Kolor znaku: czerwony, biały

(531) 27.5.1, 29.1.12

(510), (511) **30** słodycze, słodycze marcepanowe, wyroby cukiernicze, czekoladki, marcepan.

(111) **198604** (220) 2006 04 10 (210) 309248
(151) 2007 12 11 (441) 2006 07 24
(732) Firma Cukiernicza „Solidarność-rok założenia 1952”
Spółka z ograniczoną odpowiedzialnością, Lublin, PL.
(540)



Kolor znaku: czerwony, złoty, biały, fioletowy

(531) 8.1.25, 27.5.1, 29.1.14

(510), (511) **30** słodycze, słodycze marcepanowe, wyroby cukiernicze, czekoladki, marcepan.

(111) **198605** (220) 2006 04 10 (210) 309297
(151) 2007 10 15 (441) 2006 07 24
(732) Przedsiębiorstwo Produkcyjno-Usługowe „ROLMLE CZ”
Spółka z o.o., Węgrów, PL.
(540)



Kolor znaku: zielony, biały

(531) 1.17.2, 26.1.2, 27.5.1, 29.1.3, 29.1.6

(510), (511) **12** resory i sprężyny amortyzujące do samochodów, urządzenia antypoślizgowe do opon pojazdów, alarmy i urządzenia antywłamaniowe do pojazdów, bagażniki do pojazdów, opony, bieżniki do bieżnikowania opon, dętki do opon, drążki skrętne do pojazdów, hamulce do pojazdów, człony hamulcowe do pojazdów, karoserie samochodowe, kierunkowskazy do pojazdów, klaksony ostrzegawcze do pojazdów, koła pojazdów, ogumienie do kół pojazdów, okładziny szcęk hamulcowych do pojazdów, podnoszone klapy tylne skrzyni ładunkowej, podnośniki ściany tylnej skrzyni ładunkowej dla pojazdów lądowych, podwozia pojazdów, przeciwosłonepieniowe urządzenia do pojazdów, rolety i osłony przeciwosłoneczne do samochodów, resory zawieszenia do pojazdów, środki antypoślizgowe do opon pojazdów, złącza do przyczep do pojazdów, silniki do pojazdów lądowych, przekładnie bezstopniowe do pojazdów

lądowych, przekładnie redukcyjne do pojazdów lądowych, skrzynie biegów do pojazdów lądowych, sprzęgła do pojazdów lądowych, przyczepy, szyby do pojazdów, zderzaki do pojazdów, wózki podnośnikowe, **16** błony z tworzyw sztucznych samoprzyczepne i rozciągliwe do paletyzacji, folia z tworzyw sztucznych do pakowania, folie z tworzyw sztucznych z pęcherzykami powietrza do pakowania lub zabezpieczania w transporcie, karton z mięszi drzewnej, artykuły papiernicze do opakowania, materiał do pakowania wykonany ze skrobi lub krochmalu, papier do pakowania, torby i koperty oraz woreczki z papieru lub tworzywa sztucznego do pakowania, taśmy przylepne do materiałów papierniczych lub do użytku domowego, pudełka kartonowe lub papierowe, rury tekturowe, taśmy papierowe, torby na śmiecie z papieru lub tworzyw sztucznych, torebki do gotowania w kuchniach mikrofalowych, **20** pojemniki do pakowania z tworzyw sztucznych, półki magazynowe, skrzynie z drewna lub tworzyw sztucznych, skrzynie kratowe niemetalowe, palety ładunkowe niemetalowe, zbiorniki niemetalowe i niemurowane, wyroby stolarstwa meblowego, **35** prowadzenie usług w zakresie: agencji informacji handlowej, agencji reklamowych, doradztwa w zakresie organizowania i prowadzenia działalności gospodarczej, pośrednictwa handlowego między wytwórcami towarów i konsumentami polegające na wyselekcjonowaniu z myślą o osobach trzecich różnych produktów (bez uwzględnienia transportu), tak by umożliwić konsumentom obejrzenie i dokonanie zakupu w dobrych warunkach w sklepie z częściami i akcesoriami samochodowymi, z żywnością i napojami oraz wyrobami tytoniowymi, z wyrobami chemii i kosmetyków, z upominkami, organizowania targów i wystaw w celach handlowych lub reklamowych, pokazów towarów, promocji sprzedaży, rozpowszechniania materiałów reklamowych-próbek, druków, broszur, prospektów, reklamy za pośrednictwem sieci komputerowych, reklamy prasowej, reklamy telewizyjnej, publikowania tekstów reklamowych, **39** prowadzenie usług w zakresie dostarczania towarów, dystrybucji przesyłek, wynajmowania garaży, informacji o składowaniu, składowania towarów, informacji o transporcie, usługi kierowców, usługi tranzytowe, wypożyczania kontenerów magazynowych, magazynowania, maklerstwa transportowego, pakowania produktów, wypożyczania pojazdów, przewożenia ładunków, przewozu samochodami ciężarowymi, pośrednictwa w transporcie, wypożyczania samochodów, **40** prowadzenie usług w zakresie: kompletowania materiałów na zamówienie, informacji o obróbce materiałów, spawania, lutowania, chromowania, cynowania, niklowania, posrebrzania, pozłacania, galwanotechniki, hartowania metali, kowalstwa, odlewania metali, recyklingu odpadów i odpadków, wulkanizacji, **44** prowadzenie usług w zakresie: wypożyczania sprzętu rolniczego dla gospodarstw rolniczych, hodowli zwierząt, tępienia szkodników w rolnictwie, ogrodnictwie i leśnictwie, sadownictwie, oporzędzania zwierząt, rozsiewania z powierzchni ziemi nawozów i innych preparatów chemicznych stosowanych w rolnictwie.

(111) **198606** (220) 2006 04 12 (210) 309442
(151) 2007 12 03 (441) 2006 07 24
(732) „SASANKA” Paweł Habierski, Szczyrk, PL.
(540) sasanka

(510), (511) **39** usługi świadczone przez biura turystyczne i biura podróży związane z informacją dotyczącą podróży lub transportu podróży przez biura pośrednictwa i agencje turystyczne, organizowanie wycieczek i podróży, usługi pilotowania wycieczek przez osoby towarzyszące podróży, **43** usługi świadczone przez osoby i instytucje zajmujące się przygotowaniem żywności lub napojów do konsumpcji oraz usługi związane z zapewnieniem mieszkań i pokoi w hotelach, pensjonatach lub innych instytucjach zapewniających czasowe zakwaterowanie, a w szczególności: usługi związane z rezerwacją zakwaterowania dla podróży, szczególnie przez biura podróży lub innych pośredników, usługi barowe, bary szybkiej obsługi, kafeterie, kawiarnie, restauracje, restauracje samoobsługowe, przygotowanie dań na zamówienia i ich dostawa, snack bary, stolówki, domy turystyczne, hotele, motele, kempingi, pensjonaty, pensjonaty dla zwierząt, obozy wakacyjne, rezerwacja i wynajmowanie miejsc noclegowych i czasowego pobytu, wynajmowanie mieszkań na pobyt czasowy, wynajmowanie sal na posiedzenia, domy dla ludzi w podeszłym wieku.

(111) **198607** (220) 2006 04 13 (210) 309506
(151) 2007 11 15 (441) 2006 07 24

(732) LG Electronics Inc., Seoul, KR.
(540)

Chocolate

(531) 27.5.1
(510), (511) **09** przenośne urządzenia łącznościowe.

(111) **198608** (220) 2006 04 14 (210) 309550
(151) 2007 11 26 (441) 2006 07 24

(732) Instytut Biotechnologii Surowic i Szczepionek BIOMED
Spółka Akcyjna, Kraków, PL.

(540) dobry duszek chroni brzuszek
(510), (511) **05** żywność dietetyczna do celów leczniczych, preparaty bakteryjne do celów medycznych, substancje dietetyczne do celów leczniczych, guma do żucia do celów medycznych, herbata lecznicza, plastry do celów leczniczych, suplementy diety do celów wspomagania leczenia, kultury mikroorganizmów dla celów leczniczych, preparaty z mikroorganizmów dla celów leczniczych, napoje lecznicze, leki wspierające, podłoża dla kultur bakteryjnych, gałki dopochwowe, leki do celów medycznych, **29** produkty mleczne, **32** napoje owocowe i warzywne, soki owocowe i warzywne, wody stołowe, **35** dystrybucja materiałów reklamowych i próbek, publikacja tekstów reklamowych, reklama internetowa, telewizyjna, prasowa, usługi sprzedaży przez Internet, usługi prowadzenia sklepu, hurtowni i promocja bezpośrednia towarów: żywność dietetyczna, preparaty bakteryjne do celów medycznych, substancje dietetyczne do celów leczniczych, guma do żucia do celów medycznych, herbata lecznicza, plastry do celów leczniczych, suplement diety, kultury mikroorganizmów dla celów leczniczych, preparaty z mikroorganizmów dla celów leczniczych, napoje lecznicze, leki wspierające, podłoża dla kultur bakteryjnych, gałki dopochwowe, leki do celów medycznych, produkty mleczne, napoje owocowe i warzywne, soki owocowe i warzywne, wody stołowe.

(111) **198609** (220) 2006 04 14 (210) 309553
(151) 2007 11 26 (441) 2006 07 24

(732) Instytut Biotechnologii Surowic i Szczepionek BIOMED
Spółka Akcyjna, Kraków, PL.

(540)



Kolor znaku: czarny, czerwony, pomarańczowy, jasnopomarańczowy, żółty, seledynowy, zielony, biały
(531) 10.3.1, 27.5.1, 29.1.15

(510), (511) **03** kosmetyki, kosmetyki do higieny intymnej, mleczka i żele kosmetyczne, kremy kosmetyczne, maści do celów kosmetycznych, mydła, **05** żywność dietetyczna do celów leczniczych, preparaty bakteryjne do celów medycznych, substancje dietetyczne do celów leczniczych, guma do żucia do celów medycznych, herbata lecznicza, plastry do celów leczniczych, suplementy diety do celów wspomagania leczenia, kultury mikroorganizmów dla celów leczniczych, preparaty z mikroorganizmów dla celów leczniczych, napoje lecznicze, leki wspierające, podłoża dla kultur bakteryjnych, gałki dopochwowe, leki do celów medycznych, **29** produkty mleczne, **35** dystrybucja materiałów reklamowych i próbek, publikacja tekstów reklamowych, reklama internetowa, telewizyjna, prasowa, usługi sprzedaży przez Internet, hurtowni i promocja bezpośrednia towarów: kosmetyki, kosmetyki do higieny intymnej, mleczka i żele kosmetyczne, kremy kosmetyczne, maści do celów kosmetycznych, mydła, żywność dietetyczna, preparaty bakteryjne do celów medycznych, substancje dietetyczne do celów leczniczych, guma do żucia do celów medycznych, herbata lecznicza, plastry do celów leczniczych, suplement diety, kultury mikroorganizmów dla celów leczniczych, preparaty z mikroorganizmów dla celów leczniczych, napoje lecznicze, leki wspierające, podłoża dla

kultur bakteryjnych, gałki dopochwowe, leki do celów medycznych, produkty mleczne.

(111) **198610** (220) 2006 04 14 (210) 309554
(151) 2007 11 26 (441) 2006 07 24

(732) Instytut Biotechnologii Surowic i Szczepionek BIOMED
Spółka Akcyjna, Kraków, PL.

(540)



Kolor znaku: czarny, złoty, żółty, zielony, niebieski, czerwony, biały

(531) 3.9.1, 29.1.15

(510), (511) **05** żywność dietetyczna do celów leczniczych, preparaty bakteryjne do celów medycznych, substancje dietetyczne do celów leczniczych, guma do żucia do celów medycznych, herbata lecznicza, plastry do celów leczniczych, suplementy diety do celów wspomagania leczenia, kultury mikroorganizmów dla celów leczniczych, preparaty z mikroorganizmów dla celów leczniczych, napoje lecznicze, leki wspierające, podłoża dla kultur bakteryjnych, gałki dopochwowe, leki do celów medycznych, **29** produkty mleczne, **32** napoje owocowe i warzywne, soki owocowe i warzywne, wody stołowe, **35** dystrybucja materiałów reklamowych i próbek, publikacja tekstów reklamowych, reklama internetowa, telewizyjna, prasowa, usługi sprzedaży przez Internet, usługi prowadzenia sklepu, hurtowni i promocja bezpośrednia towarów: żywność dietetyczna, preparaty bakteryjne do celów medycznych, substancje dietetyczne do celów leczniczych, guma do żucia do celów medycznych, herbata lecznicza, plastry do celów leczniczych, suplement diety, kultury mikroorganizmów dla celów leczniczych, preparaty z mikroorganizmów dla celów leczniczych, napoje lecznicze, leki wspierające, podłoża dla kultur bakteryjnych, gałki dopochwowe, leki do celów medycznych, produkty mleczne, napoje owocowe i warzywne, soki owocowe i warzywne, wody stołowe.

(111) **198611** (220) 2006 04 14 (210) 309555
(151) 2007 11 26 (441) 2006 07 24

(732) Instytut Biotechnologii Surowic i Szczepionek BIOMED
Spółka Akcyjna, Kraków, PL.

(540)



(531) 2.3.1, 3.13.1

(510), (511) **03** kosmetyki, kosmetyki do higieny intymnej, mleczka i żele kosmetyczne, kremy kosmetyczne, maści do celów kosmetycznych, mydła, **05** żywność dietetyczna do celów leczniczych, preparaty bakteryjne do celów medycznych, substancje dietetyczne do celów leczniczych, guma do żucia do celów medycznych, herbata lecznicza, plastry do celów leczniczych, suplementy diety do celów wspomagania leczenia, kultury mikroorganizmów dla celów leczniczych, preparaty z mikroorganizmów dla celów leczniczych, napoje lecznicze, leki wspierające, podłoża dla kultur bakteryjnych, gałki dopochwowe, leki do celów medycznych, **35** dystrybucja materiałów reklamowych i próbek, publikacja tekstów reklamowych, reklama internetowa, telewizyjna, prasowa, usługi sprzedaży przez Internet, usługi prowadzenia sklepu, hurtowni i promocja bezpośrednia towarów: kosmetyki, kosmetyki do higieny intymnej, mleczka i żele kosmetyczne, kremy kosmetyczne, maści do celów kosmetycznych, mydła, żywność dietetyczna, preparaty bakteryjne do celów medycznych, substancje dietetyczne do celów leczniczych, guma do żucia do celów medycznych, herbata lecznicza, plastry do celów leczniczych, suplement diety, kultury mikroorganizmów dla celów leczniczych, preparaty z mikroorganizmów dla celów leczniczych,

napoje lecznicze, leki wspierające, podłoża dla kultur bakteryjnych, gałki dopochwowe, leki do celów medycznych, produkty mleczne.

(111) **198612** (220) 2006 04 14 (210) 309556
 (151) 2007 11 26 (441) 2006 07 24
 (732) Instytut Biotechnologii Surowic i Szczepionek BIOMED
 Spółka Akcyjna, Kraków, PL.
 (540)



Kolor znaku: czarny, żółty, zielony, niebieski, różowy, biały
 (531) 2.3.1, 3.13.1, 29.1.15

(510), (511) **03** kosmetyki, kosmetyki do higieny intymnej, mleczka i żele kosmetyczne, kremy kosmetyczne, maści do celów kosmetycznych, mydła, **05** żywność dietetyczna do celów leczniczych, preparaty bakteryjne do celów medycznych, substancje dietetyczne do celów leczniczych, guma do żucia do celów medycznych, herbata lecznicza, plastry do celów leczniczych, suplementy diety do celów wspomagania leczenia, kultury mikroorganizmów dla celów leczniczych, preparaty z mikroorganizmów dla celów leczniczych, napoje lecznicze, leki wspierające, podłoża dla kultur bakteryjnych, gałki dopochwowe, leki do celów medycznych, **35** dystrybucja materiałów reklamowych i próbek, publikacja tekstów reklamowych, reklama internetowa, telewizyjna, prasowa, usługi sprzedaży przez Internet, usługi prowadzenia sklepu, hurtowni i promocja bezpośrednio towarów: kosmetyki, kosmetyki do higieny intymnej, mleczka i żele kosmetyczne, kremy kosmetyczne, maści do celów kosmetycznych, mydła, żywność dietetyczna, preparaty bakteryjne do celów medycznych, substancje dietetyczne do celów leczniczych, guma do żucia do celów medycznych, herbata lecznicza, plastry do celów leczniczych, suplement diety, kultury mikroorganizmów dla celów leczniczych, preparaty z mikroorganizmów dla celów leczniczych, napoje lecznicze, leki wspierające, podłoża dla kultur bakteryjnych, gałki dopochwowe, leki do celów medycznych, produkty mleczne.

(111) **198613** (220) 2006 04 14 (210) 309565
 (151) 2007 10 17 (441) 2006 07 24
 (732) Fabryka Kosmetyków „POLLENA-EWA” Spółka Akcyjna,
 Łódź, PL.

(540) Lasy Amazonii
 (510), (511) **03** środki kosmetyczne, perfumeryjne i higieniczne do pielęgnacji ciała, rąk, paznokci i włosów w postaci kremów, emulsji, żeli, lotionów, toników i pianek, dezodoranty osobiste, perfumy, wody toaletowe, wody kolońskie, pianki, kremy do golenia, kremy po goleniu, płyny po goleniu.

(111) **198614** (220) 2006 04 14 (210) 309578
 (151) 2007 10 17 (441) 2006 07 24
 (732) Biuro Obsługi Finansowo-Księgowej FISKUS Elżbieta
 Łukasiak, Warszawa, PL.
 (540)



(531) 27.5.1
 (510), (511) **35** rachunkowość, księgowość, prowadzenie i kontrola ksiąg podatkowych, **36** doradztwo finansowe, doradztwo podatkowe.

(111) **198615** (220) 2006 04 14 (210) 309589
 (151) 2007 10 17 (441) 2006 07 24
 (732) EUROPLANT PHYTOPHARM Spółka z o.o., Klęka, PL.
 (540) slimcellin
 (510), (511) **05** preparaty farmaceutyczne wzmacniające odporność organizmu zawierające witaminy i minerały, preparaty odżywcze

i witaminowe do celów medycznych, suplementy diety, żywność dietetyczna do celów leczniczych, dodatki odżywcze do celów leczniczych.

(111) **198616** (220) 2006 04 14 (210) 309592
 (151) 2007 10 17 (441) 2006 07 24
 (732) Firma Handlowa GRA-FISH S.C. Grażyna Wilińska,
 Sławomir Wiliński, Toruń, PL.
 (540)



Kolor znaku: czerwony, czarny

(531) 26.4.1, 27.5.1, 29.1.1, 29.1.8
 (510), (511) **14** wyroby jubilerskie, biżuteria, wyroby z metali szlachetnych, kamienie szlachetne, zegary, zegarki na rękę, **18** torby, torebki, paski, wyroby ze skóry i imitacji skóry, **25** odzież, obuwie, nakrycia głowy.

(111) **198617** (220) 2006 04 18 (210) 309626
 (151) 2007 11 06 (441) 2006 07 24
 (732) Polski Beton Spółka z o.o., Katowice, PL.
 (540)



Kolor znaku: czerwony, biały, czarny

(531) 27.5.1, 29.1.13
 (510), (511) **01** spoiwa do betonu, środki chemiczne do napowietrzania i konserwacji betonu (z wyjątkiem farb i olejów), **19** cement, beton, materiały budowlane, betonowe elementy budowlane, szalunki betonowe, betonowe elementy konstrukcyjne dla budownictwa, cementowe płyty, cementowe powłoki ogniochronne, słupy cementowe, **35** zarządzanie przedsiębiorstwami handlowymi i działalnością gospodarczą firm budowlanych, prowadzenie interesów firm budowlanych zrzeszonych w konsorcjum, pośrednictwo w organizacji i realizacji kontraktów budowlanych, przedstawicielstwo handlowe podmiotów krajowych i zagranicznych, zastępstwo inwestorskie, pośrednictwo handlowe polegające na kojarzeniu kontrahentów, prowadzenie agencji sprzedaży wysyłkowej, agencji importowo-eksportowej, organizacja wystaw handlowych i reklamowych budownictwa, promocja i reklama materiałów budowlanych, zgrupowanie na rzecz osób trzecich różnych towarów pozwalające nabywcy wygodnie je oglądać i kupować w sklepie detalicznym i hurtowym z materiałami budowlanymi, a zwłaszcza betonem, **36** usługi brokerskie dotyczące własności, akcji, sprzedaży firm, usługi w zakresie doradztwa, koordynacji i nadzoru w sprawach finansowych, wyceny dóbr inwestora dla spółek akcyjnych i z ograniczoną odpowiedzialnością, analizy finansowe, przeprowadzanie operacji finansowych na zlecenie osób trzecich, rozliczenia finansowe transakcji, usługi zarządzania finansami, pośrednictwo w obrocie nieruchomościami, usługi agencji kredytowych, usługi pośrednictwa pożyczkowego i kredytowego, usługi przygotowania dokumentacji dla umów pożyczek i umów kredytowych, pośrednictwo giełdowe, pośrednictwo w dokonywaniu inwestycji kapitałowych, usługi związane z obrotem papierami wartościowymi, usługi w dziedzinie wyceny finansowej ubezpieczeń, banków i nieruchomości, **37** koordynacja i nadzór prac budowlanych, w tym nadzór firm podwykonawczych, usługi budowlane i remontowe w zakresie budownictwa lądowego w tym pawilonów, hal i sklepów targowych, nadzór techniczny, montaż materiałów budowlanych, wypożyczanie sprzętu budowlanego, **39** dystrybucja materiałów dla budownictwa, towarowy transport drogowy pojazdami specjalizowanymi w tym specjalistyczny transport betonu, usługi konfekcjonowania i pakowania produktów, magazynowanie materiałów budowlanych, **42** opiniowanie i ekspertyzy w zakresie budownictwa, materiałów budowlanych i nadzoru budowlanego, doradztwo techniczne, projektowanie techniczne, przygotowywanie kosztorysów dla przedsięwzięć budowlanych.

(111) **198618** (220) 2006 04 18 (210) 309670
 (151) 2007 10 15 (441) 2006 07 24
 (732) „LIBET” Spółka Akcyjna, Wrocław, PL.
 (540)

Libet PATIO

(531) 27.5.1
 (510), (511) **19** płyty i bloki z piaskowca.

(111) **198619** (220) 2006 04 18 (210) 309671
 (151) 2007 10 15 (441) 2006 07 24
 (732) „LIBET” Spółka Akcyjna, Wrocław, PL.
 (540)

Libet Impressio

(531) 27.5.1
 (510), (511) **19** płyty betonowe, płyty z kamienia sztucznego.

(111) **198620** (220) 2006 04 18 (210) 309675
 (151) 2007 11 27 (441) 2006 07 24
 (732) METIGO Jarosław Kucharski, Wrocław, PL.
 (540)



Kolor znaku: czerwony, czarny

(531) 26.1.1, 27.5.1, 29.1.1, 29.1.8
 (510), (511) **08** nożyczki, ostrzałki, klucze, dziurkacze, pincety, sztucce, **16** artykuły papiernicze i biurowe, atramenty, tusze, formularze, flamastry, folie do pisania, długopisy, ołówki, cienkopisy, markery, pisaki, pióra wieczne, kredki, kalki, kleje do materiałów piśmiennych, okładki na zeszyty, korektory, papier maszynowy, linijki, koperty, materiały piśmienne, ekierki, kątomierze, krzywizki, bloki rysunkowe, notesy, zeszyty, notatniki, numeratory, segregatory, papier do drukarek, papier do kopiarek, papier do faksów, tonery do urządzeń kopiujących drukarek, taśmy barwiące do drukarek, taśmy przyklepne, spinacze, gilotynki do papieru, niszczarki dokumentów, zszywki, opakowania papierowe i tekturowe, wydawnictwa, informatory, foldery, prospekty, noże do papieru, opakowania z tworzyw sztucznych (torby, worki).

(111) **198621** (220) 2006 04 18 (210) 309714
 (151) 2007 10 02 (441) 2006 07 24
 (732) PROTEOPHARM Sp. z o.o., Warszawa, PL.
 (540)



Kolor znaku: czerwony w odcieniach, biały

(531) 2.9.10, 27.5.1, 29.1.13
 (510), (511) **03** pasty, proszki, płyny do zębów, preparaty do pielęgnacji jamy ustnej nie do celów leczniczych.

(111) **198622** (220) 2006 04 18 (210) 309715
 (151) 2007 10 02 (441) 2006 07 24
 (732) PROTEOPHARM Sp. z o.o., Warszawa, PL.

(540)



Kolor znaku: niebieski w odcieniach, biały

(531) 2.9.10, 27.5.1, 29.1.14
 (510), (511) **03** pasty, proszki, płyny do zębów, preparaty do pielęgnacji jamy ustnej nie do celów leczniczych.

(111) **198623** (220) 2006 04 20 (210) 309767
 (151) 2007 11 08 (441) 2006 07 24
 (732) Przedsiębiorstwo Poligraficzno-Wydawnicze „ASGRAF”
 Anna Bożenna Bąk, Szydłowiec, PL.

(540) ASGRAF
 (510), (511) **35** usługi prowadzenia sklepu i/lub hurtowni z materiałami piśmienniczymi, książkami i gazetami, publikowanie tekstów reklamowych, **40** usługi drukarskie, introligatorskie, **41** usługi wydawnicze.

(111) **198624** (220) 2006 04 20 (210) 309796
 (151) 2007 12 11 (441) 2006 07 24
 (732) LUKAS Bank S.A., Wrocław, PL.
 (540)



(531) 2.1.25, 26.4.4, 27.3.1, 27.5.1

(510), (511) **16** materiały reklamowe, wydawnictwa, **36** usługi bankowe, udzielanie kredytów, udzielanie pożyczek pad zabezpieczenie, usługi w zakresie rachunków bankowych i oszczędnościowych, usługi w zakresie informacji o rachunkach bankowych, usługi w zakresie depozytów, przelewy z kont, transfery elektroniczne, ubezpieczenia, usługi maklerskie, usługi prowadzone przez agencje celne, wydawanie czeków podróży; factoring, usługi gwarancyjne; leasing; usługi związane z kartami bankowymi, kartami kredytowymi, kartami płatniczymi, kartami debetowymi, kartami gotówkowymi, usługi związane z funkcjonowaniem i obsługą systemu kart płatniczych, usługi w zakresie finansowania długów hipotecznych, usługi w zakresie pośrednictwa w obrocie nieruchomości, usługi w zakresie planów i programów i ubezpieczeń emerytalnych oraz zarządzanie inwestycjami w ramach funduszy emerytalnych, wydawanie świadectw wartości; analizy bankowe i kredytowe, analizy finansowe, doradztwo w sprawach finansowych, kredytowych, ubezpieczeniowych, informacji kredytowych, doradztwo w sprawach lokat kapitałowych, zarządzania finansami, zarządzania nieruchomości, doradztwo dotyczące sprzedaży usług finansowych, prowadzenie obsługi pożyczek państwowych, usługi w zakresie obrotu papierami wartościowymi, obrotu wierzytelnościami, ściągania wierzytelności, prognozy ekonomiczne, depozyty przedmiotów wartościowych, depozyty sejfowe, emisja bonów wartościowych, finansowe informacje, operacje finansowe, usługi tworzenie funduszy, inwestycje kapitałowe, operacje walutowe, pośrednictwo ubezpieczeniowe, świadczenie wyżej wymienionych usług za pośrednictwem Internetu.

(111) **198625** (220) 2006 04 20 (210) 309797
 (151) 2007 12 11 (441) 2006 07 24
 (732) LUKAS Bank S.A., Wrocław, PL.
 (540)



(531) 2.1.25, 26.4.4, 27.3.1, 27.5.1

(510), (511) **16** materiały reklamowe, wydawnictwa, **36** usługi bankowe, udzielanie kredytów, udzielanie pożyczek pad zabezpiecze-

nie, usługi w zakresie rachunków bankowych i oszczędnościowych, usługi w zakresie informacji o rachunkach bankowych, usługi w zakresie depozytów, przelewy z kont, transfery elektroniczne, ubezpieczenia, usługi maklerskie, usługi prowadzone przez agencje celne, wydawanie czeków podróżnych; factoring, usługi gwarancyjne; leasing; usługi związane z kartami bankowymi, kartami kredytowymi, kartami płatniczymi, kartami debetowymi, kartami gotówkowymi, usługi związane z funkcjonowaniem i obsługą systemu kart płatniczych, usługi w zakresie finansowania długów hipotecznych, usługi w zakresie pośrednictwa w obrocie nieruchomościami, usługi w zakresie planów i programów i ubezpieczeń emerytalnych oraz zarządzanie inwestycjami w ramach funduszy emerytalnych, wydawanie świadectw wartości; analizy bankowe i kredytowe, analizy finansowe, doradztwo w sprawach finansowych, kredytowych, ubezpieczeniowych, informacji kredytowych, doradztwo w sprawach lokat kapitałowych, zarządzania finansami, zarządzania nieruchomościami, doradztwo dotyczące sprzedaży usług finansowych, prowadzenie obsługi pożyczek państwowych, usługi w zakresie obrotu papierami wartościowymi, obrotu wierzytelnościami, ściągania wierzytelności, prognozy ekonomiczne, depozyty przedmiotów wartościowych, depozyty sejfowe, emisja bonów wartościowych, finansowe informacje, operacje finansowe, usługi tworzenie funduszy, inwestycje kapitałowe, operacje walutowe, pośrednictwo ubezpieczeniowe, świadczenie wyżej wymienionych usług za pośrednictwem Internetu.

(111) **198626** (220) 2006 04 20 (210) 309801
 (151) 2007 09 24 (441) 2006 07 24
 (732) ASTELLAS PHARMA INC., Tokyo, JP.
 (540) GRACEPTOR
 (510), (511) **05** produkty i substancje farmaceutyczne, produkty i substancje farmaceutyczne dla immunoterapii.

(111) **198627** (220) 2006 04 20 (210) 309814
 (151) 2007 09 24 (441) 2006 07 24
 (732) Fabryka Kosmetyków MIRACULUM Spółka Akcyjna, Kraków, PL.
 (540) Miraculum RZEŹBIARZ Skóry
 (510), (511) **03** barwniki do celów kosmetycznych, depilatory, dezodoranty do użytku osobistego, ekstrakty kwiatowe do perfum, esencje eteryczne, farby do włosów, farbki do bielizny, kosmetyki, kosmetyki do pielęgnacji skóry i włosów, kremy po goleniu, kremy kosmetyczne, kremy do wybielania skóry, lakiery do paznokci, lakiery do włosów, lotony do celów kosmetycznych, maseczki kosmetyczne, maści do celów kosmetycznych, mleczko kosmetyczne, mydła, mydła dezodorujące, mydła toaletowe, mydła lecznicze, mydła zapachowe, odświeżacze do ust w aerozolu, olejki do celów kosmetycznych, olejki do celów perfumeryjnych, olejki do kąpieli, olejki eteryczne, olejki toaletowe, pasty do podłogi i mebli, pasty do obuwia, perfumy, pianka do golenia, płyny do kąpieli, płyny do pielęgnacji włosów, preparaty kosmetyczne do opalania się, preparaty do usuwania farby, pasty, proszki, płyny do zębów, płyny po goleniu, puder do makijażu, preparaty do makijażu, pomadki do ust, szampony, szminki, środki do prania, środki do czyszczenia zębów, talk kosmetyczny, tłuszcze do celów kosmetycznych, wata do celów kosmetycznych, woda utleniona do celów kosmetycznych, wazelina kosmetyczna, wody kolońskie, wody lawendowe, wody toaletowe, wody zapachowe, воск do depilacji, wybielacze do celów kosmetycznych, wyroby perfumeryjne, wywabiacze plam, zestawy kosmetyków dla dzieci i dla dorosłych, zestawy kosmetyków dla kobiet i mężczyzn.

(111) **198628** (220) 2006 04 20 (210) 309815
 (151) 2007 09 24 (441) 2006 07 24
 (732) Fabryka Kosmetyków MIRACULUM Spółka Akcyjna, Kraków, PL.
 (540) Miraculum RZEŹBIARZ Ciała
 (510), (511) **03** barwniki do celów kosmetycznych, depilatory, dezodoranty do użytku osobistego, ekstrakty kwiatowe do perfum, esencje eteryczne, farby do włosów, farbki do bielizny, kosmetyki, kosmetyki do pielęgnacji skóry i włosów, kremy po goleniu, kremy kosmetyczne, kremy do wybielania skóry, lakiery do paznokci, lakiery do włosów, lotony do celów kosmetycznych, maseczki kosmetyczne, maści do celów kosmetycznych, mleczko kosmetyczne, mydła, mydła dezodorujące, mydła toaletowe, mydła lecznicze, mydła zapachowe, odświeżacze do ust w aerozolu, olejki do celów kosmetycznych, olejki do celów perfumeryjnych, olejki do kąpieli, olejki eteryczne, olejki

toaletowe, pasty do podłogi i mebli, pasty do obuwia, perfumy, pianka do golenia, płyny do kąpieli, płyny do pielęgnacji włosów, preparaty kosmetyczne do opalania się, preparaty do usuwania farby, pasty, proszki, płyny do zębów, płyny po goleniu, puder do makijażu, preparaty do makijażu, pomadki do ust, szampony, szminki, środki do prania, środki do czyszczenia zębów, talk kosmetyczny, tłuszcze do celów kosmetycznych, wata do celów kosmetycznych, woda utleniona do celów kosmetycznych, wazelina kosmetyczna, wody kolońskie, wody lawendowe, wody toaletowe, wody zapachowe, воск do depilacji, wybielacze do celów kosmetycznych, wyroby perfumeryjne, wywabiacze plam, zestawy kosmetyków dla dzieci i dla dorosłych, zestawy kosmetyków dla kobiet i mężczyzn.

(111) **198629** (220) 2006 05 15 (210) 309820
 (151) 2007 10 03 (441) 2006 07 24
 (732) RAKOCZY SP. J, Nisko, PL.
 (540)



Kolor znaku: czarny, czerwony, biały, szary

(531) 26.4.9, 27.5.1, 29.1.12
 (510), (511) **11** kotły do centralnego ogrzewania na paliwo stałe lub gazowe, ze sterowaniem ręcznym lub automatycznym podajnikiem paliwa stałego, **37** serwisy okresowe-gwarancyjne kotłów, naprawy i remonty, budowa i przebudowa instalacji centralnego ogrzewania w budynkach mieszkalnych i przemysłowych, **42** projektowanie i badania techniczne kotłów.

(111) **198630** (220) 2006 04 20 (210) 309821
 (151) 2007 10 03 (441) 2006 07 24
 (732) RAKOCZY SP. J, Nisko, PL.
 (540) "POPTER,"

(510), (511) **11** kotły do centralnego ogrzewania na paliwo stałe lub gazowe, ze sterowaniem ręcznym lub automatycznym podajnikiem paliwa stałego.

(111) **198631** (220) 2006 04 20 (210) 309822
 (151) 2007 10 03 (441) 2006 07 24
 (732) RAKOCZY SP.J., Nisko, PL.
 (540) GIGAR

(510), (511) **11** kotły do centralnego ogrzewania na paliwo stałe lub gazowe, ze sterowaniem ręcznym lub automatycznym podajnikiem paliwa stałego.

(111) **198632** (220) 2006 04 20 (210) 309827
 (151) 2007 10 03 (441) 2006 07 24
 (732) DATA MAX RECOVERY R. Różyć, A. Skrouba Spółka Jawna, Warszawa, PL.
 (540)



(531) 26.11.1, 27.5.1
 (510), (511) **09** programy do maszyn cyfrowych, oprogramowanie komputerowe, programy komputerowe przeznaczone do odzyskiwania i zarządzania danymi, oprogramowanie diagnostyczne do nośników danych, urządzenia diagnostyczne do nośników danych, urządzenia do przechowywania i ochrony danych, w szczególności danych elektronicznych, urządzenia do nagrywania, transmisji lub reprodukcji dźwięku, obrazu lub innych danych, magnetyczne, optyczne i elektroniczne nośniki danych, płyty (dyski) z nagraniami, sprzęt przetwarzający dane i komputery.

(111) **198633** (220) 2006 04 20 (210) 309829
 (151) 2007 09 24 (441) 2006 07 24

(732) DATA MAX RECOVERY R. Różyc, A. Skrouba Spółka Jawna,
Warszawa, PL.
(540)



(531) 21.3.1, 26.4.4, 27.5.1

(510), (511) **09** programy do maszyn cyfrowych, oprogramowanie komputerowe, programy komputerowe przeznaczone do odzyskiwania i zarządzania danymi, oprogramowanie diagnostyczne do nośników danych, urządzenia diagnostyczne do nośników danych, urządzenia do przechowywania i ochrony danych, w szczególności danych elektronicznych, urządzenia do nagrywania, transmisji lub reprodukcji dźwięku, obrazu lub innych danych, magnetyczne, optyczne i elektroniczne nośniki danych, płyty (dyski) z nagraniami, sprzęt przetwarzający dane i komputery, **35** zarządzanie danymi, w szczególności zapisanymi na nośnikach pamięci lub w postaci elektronicznej, pozyskiwanie danych do komputerowych baz danych, systematyzacja danych do komputerowych baz danych, komputerowe zarządzanie plikami, informacja o powyższych usługach, **42** odzyskiwanie danych, w szczególności z nośników pamięci, przechowywanie danych, w szczególności zapisanych na nośnikach pamięci lub w postaci elektronicznej, doradztwo w zakresie sprzętu komputerowego, aktualizacja oprogramowania komputerowego, powielanie oprogramowania komputerowego, programowanie komputerów, projektowanie systemów komputerowych, informacja o powyższych usługach.

(111) **198634** (220) 2006 04 20 (210) 309830
(151) 2007 09 19 (441) 2006 07 24
(732) DATA MAX RECOVERY R. Różyc, A. Skrouba Spółka Jawna,
Warszawa, PL.

(540) data max recovery

(510), (511) **09** programy do maszyn cyfrowych, oprogramowanie komputerowe, programy komputerowe przeznaczone do odzyskiwania i zarządzania danymi, oprogramowanie diagnostyczne do nośników danych, urządzenia diagnostyczne do nośników danych, urządzenia do przechowywania i ochrony danych, w szczególności danych elektronicznych, urządzenia do nagrywania, transmisji lub reprodukcji dźwięku, obrazu lub innych danych, magnetyczne, optyczne i elektroniczne nośniki danych, płyty (dyski) z nagraniami, sprzęt przetwarzający dane i komputery, **35** zarządzanie danymi, w szczególności zapisanymi na nośnikach pamięci lub w postaci elektronicznej, pozyskiwanie danych do komputerowych baz danych, systematyzacja danych do komputerowych baz danych, komputerowe zarządzanie plikami, informacja o powyższych usługach, **42** odzyskiwanie danych, w szczególności z nośników pamięci, przechowywanie danych, w szczególności zapisanych na nośnikach pamięci lub w postaci elektronicznej, doradztwo w zakresie sprzętu komputerowego, aktualizacja oprogramowania komputerowego, powielanie oprogramowania komputerowego, programowanie komputerów, projektowanie systemów komputerowych, informacja o powyższych usługach.

(111) **198635** (220) 2006 04 20 (210) 309832
(151) 2007 09 19 (441) 2006 07 24
(732) DATA MAX RECOVERY R. Różyc, A. Skrouba Spółka Jawna,
Warszawa, PL.
(540)



(531) 26.11.1, 27.5.1

(510), (511) **09** programy do maszyn cyfrowych, oprogramowanie komputerowe, programy komputerowe przeznaczone do odzyskiwania i zarządzania danymi, oprogramowanie diagnostyczne do nośników danych, urządzenia diagnostyczne do nośników danych,

urządzenia do przechowywania i ochrony danych, w szczególności danych elektronicznych, urządzenia do nagrywania, transmisji lub reprodukcji dźwięku, obrazu lub innych danych, magnetyczne, optyczne i elektroniczne nośniki danych, płyty (dyski) z nagraniami, sprzęt przetwarzający dane i komputery, **35** zarządzanie danymi, w szczególności zapisanymi na nośnikach pamięci lub w postaci elektronicznej, pozyskiwanie danych do komputerowych baz danych, systematyzacja danych do komputerowych baz danych, komputerowe zarządzanie plikami, informacja o powyższych usługach, **42** odzyskiwanie danych, w szczególności z nośników pamięci, przechowywanie danych, w szczególności zapisanych na nośnikach pamięci lub w postaci elektronicznej, doradztwo w zakresie sprzętu komputerowego, aktualizacja oprogramowania komputerowego, powielanie oprogramowania komputerowego, programowanie komputerów, projektowanie systemów komputerowych, informacja o powyższych usługach.

(111) **198636** (220) 2006 04 21 (210) 309843
(151) 2007 09 19 (441) 2006 07 24
(732) ROOM-Jacenty Godlewski, Warszawa, PL.
(540)



Kolor znaku: biały, czerwony, czarny

(531) 26.4.2, 26.11.1, 27.5.1, 29.1.13

(510), (511) **11** lampy, **20** meble, **21** przybory kuchenne i gospodarstwa domowego oraz pojemniki, **24** tkaniny użytku domowego.

(111) **198637** (220) 2006 04 21 (210) 309853
(151) 2007 10 26 (441) 2006 07 24
(732) ALFA WASSERMANN HUNGARY KFT., Budapest, HU.
(540) MECLOFLOR

(510), (511) **05** produkty farmaceutyczne, szczególnie do ginekologicznego stosowania.

(111) **198638** (220) 2006 04 21 (210) 309855
(151) 2007 10 26 (441) 2006 07 24
(732) African Explosives Limited, Gauteng, ZA.
(540) SURETUBE

(510), (511) **13** broń palna, amunicja i pociski, materiały wybuchowe, sztuczne ognie, mechanizmy inicjujące wybuch, stosowane w górnictwie.

(111) **198639** (220) 2006 04 24 (210) 309903
(151) 2007 10 17 (441) 2006 08 07
(732) VERANET.PL Zdzisław Czaderski, Kraków, PL.
(540)



Kolor znaku: niebieski, biały

(531) 26.1.1, 26.1.2, 27.5.1, 29.1.12

(510), (511) **09** programy komputerowe, komputerowe bazy danych, **35** usługi reklamowe i wyszukiwania informacji za pośrednictwem sieci komputerowej oraz Internetu, **37** usługi konserwacji i naprawy sprzętu komputerowego, budowa i eksploatacja sieci teleinformatycznych, **38** transmisja danych, tworzenie i utrzymywanie serwisów internetowych, poczta komputerowa, **42** doradztwo w zakresie sprzętu komputerowego, usługi programowania komputerowego, tworzenie stron internetowych, rejestracja domen internetowych.

(111) **198640** (220) 2006 04 24 (210) 309918
(151) 2007 10 15 (441) 2006 08 07

(732) Przedsiębiorstwo Handlowo-Usługowe „FARTA”
Paweł Wiesław Podstawski, Żabno, PL.
(540)



Kolor znaku: zielony, ciemnogranatowy

(531) 20.1.15, 27.5.1, 29.1.12

(510), (511) **20** meble, lustra, ramki obrazów w tym: meble biurowe, meble kuchenne i pokojowe, meble szklane, meble metalowe, drzwi do mebli, fotele, gabloty, kanapy, półki meblowe, kojce dla dzieci, kołebki, kołyski, komody, kredensy, krzesła, kwietniki, leżaki, ławy, łóżka, materace, osprzęt niemetalowy do mebli, psie budy, pulpity, regały meblowe, skrzynie niemetalowe, sofy, stoiska wystawowe, stoły i stoliki pod komputery, szuflady, szyny do zasłon, toaletki, palety transportowe niemetalowe, wieszaki na ubrania, wózki meblowe, **28** artykuły sportowe i gimnastyczne: deski surfingowe, deskorolki, dyski sportowe, przyrządy gimnastyczne, kije i rękawice golfowe, hantle, kije hokejowe, huśtawki, stoły i kije bilardowe, kręgle, lotnie, łyżworolki, łyżwy, narty, piłki do gier, płetwy do pływania, przyrządy do ćwiczeń fizycznych, stoły bilardowe, stoły do ćwiczeń fizycznych, stoły do tenisa, wrotki, **35** zgrupowanie na rzecz osób trzecich różnych towarów obejmujących: meble w tym między innymi meble pokojowe, meble kuchenne, meble szkolne, meble biurowe, meble metalowe oraz ich szeroko rozumianych poszczególnych elementów i szeroko rozumianych artykułów sportowych i gimnastycznych pozwalające wygodnie je oglądać i kupować w sklepach, składach i hurtowniach oraz na stronie internetowej, prowadzenie sprzedaży powyższych towarów w ramach sklepu internetowego, rozpowszechnianie materiałów reklamowych, reklama w radio, telewizji i prasie, usługi internetowe związane z handlem i pośrednictwem handlowym w zakresie dostępu do informacji o oferowanych towarach i świadczonych usługach poprzez skomputeryzowane przyjmowanie zamówień i zleceń w celu umożliwienia zainteresowanym osobom brania udziału w różnorodnych transakcjach handlowych.

(111) **198641** (220) 2006 07 10 (210) 312999

(151) 2008 01 14 (441) 2006 10 16

(732) CASADA POLSKA Sp. z o.o., Kraków, PL.

(540) MAXIWELL

(510), (511) **03** kosmetyki, przybory toaletowe, maseczki kosmetyczne, mieszaniny zapachowe, mydła, olejki do celów kosmetycznych, olejki do celów perfumeryjnych, olejki toaletowe, mleczko kosmetyczne, pomadki do ust, szampony, kadzidła, kremy kosmetyczne, esencje eteryczne, **10** aparaty do masażu, meble specjalne do celów medycznych, medyczne aparaty i instrumenty, aparatura do celów analiz medycznych, aparaty do masażu wibracyjnego, **35** usługi agencji importowo-eksportowej, informacja o działalności gospodarczej.

(111) **198642** (220) 2006 04 24 (210) 309925

(151) 2007 12 05 (441) 2006 08 07

(732) Glue-Invest S.A., Warszawa, PL.

(540)



Kolor znaku: czarny

(531) 3.7.6, 26.2.1, 27.5.1, 29.1.8

(510), (511) **03** kleje do przymocowywania sztucznych włosów, sztucznych rzęs i paznokci, antyperspiranty, saszetki zapachowe do bielizny, kosmetyki do brwi, ołówki do brwi, chusteczki nasączone płynami kosmetycznymi, preparaty do demakijażu, preparaty do depilacji, dezodoranty do użytku domowego, mydła: dezodorujące, przeciwpotowe, przeciwpotowe do stóp, toaletowe, do golenia, preparaty do golenia, sole do kąpieli inne niż do celów leczniczych, preparaty kosmetyczne do kąpieli, woda kolońska, maseczki kosmetyczne, mleczka kosmetyczne, kosmetyki, kredki do oczu, kremy kosmetyczne, kremy wybielające do skóry, preparaty do kręcenia włosów, środki do usuwania lakierów, lakiery do paznokci, preparaty do pielęgnacji paznokci, lotony do celów kosmetycznych, maści do celów kosmetycznych, preparaty kosmetyczne do odchudzania, olejki do celów kosmetycznych, olejki do celów perfumeryjnych, preparaty kosmetyczne do opalania, patyczki z watą do celów kosmetycznych, sztuczne paznokcie, perfumy, płyny do pielęgnacji włosów, płyny po goleniu, pomadki do ust, szminki, przybory toaletowe, puder do makijażu, szampony, środki do czyszczenia zębów, talk kosmetyczny, toniki kosmetyczne, tusze do rzęs, farby do włosów, lakiery do włosów, wosk do depilacji, zestawy kosmetyków, zmywacze do paznokci.

(111) **198643** (220) 2006 04 24 (210) 309935

(151) 2007 09 26 (441) 2006 08 07

(732) POLSANDERS Sp. z o.o., Pruszcz Gdański, PL.

(540) SILOMIX

(510), (511) **05** syntetyczne oraz pochodzenia naturalnego płynne, stałe i gazowe leki weterynaryjne i ich komponenty, leki weterynaryjne do skarmiania jako pasze, lecznicze weterynaryjne niesamoistne i nie podstawowe dodatki do pasz i premiksów paszowych, leczniczo-zapobiegawcze, zachowawcze i profilaktyczne substancje do hodowli i pielęgnacji zwierząt, **31** pasze, premiksy paszowe, nielecznicze składniki i dodatki do przygotowywania pasz, preparaty do kompostowania i silosowania pasz, konserwanty i stabilizatory paszowe, środki do zakiszania pasz i premiksów paszowych, **35** agencja eksportu i importu leków weterynaryjnych i ich komponentów, leczniczych weterynaryjnych niesamoistnych i nie podstawowych dodatków do pasz i premiksów paszowych, leczniczo-zapobiegawczych i profilaktycznych substancji do hodowli i pielęgnacji zwierząt, pasz, premiksów paszowych, nieleczniczych składników i dodatków do przygotowywania pasz, preparatów do kompostowania i silosowania pasz, konserwantów i stabilizatorów paszowych oraz środków do zakiszania pasz i premiksów paszowych, reklamowanie wymienionych produktów, zgrupowanie na rzecz osób trzecich wymienionych wyżej kategorii towarów pozwalające nabywcy wygodnie oglądać i kupować je hurtowo lub detalicznie w hurtowni, sklepie, składzie celnym lub fabrycznym, z katalogu przy wykorzystaniu środków telekomunikacji lub na zamówienie korespondencyjne.

(111) **198644** (220) 2006 04 24 (210) 309943

(151) 2007 09 26 (441) 2006 08 07

(732) STANDARD SNACKS S.R.L., Bucuresti, RO.

(540)

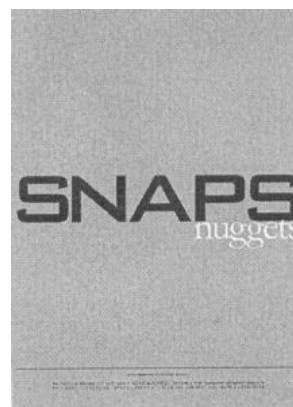

Kolor znaku: szary, czarny

(531) 27.5.1, 29.1.12

(510), (511) **30** mąka i potrawy na bazie zbóż, pieczywa, wyroby piekarnicze przyprawiane, chleb, bułki, bułeczki słodkie, paluszki chlebowe, grzanki, ciastka, ciasteczka, naleśniki, ciasta, placki, biszkopty,

herbatniki, biszkopty, chrupki, przekąski, krakersy, chrupki wytłaczane, przekąski wytłaczane, paluszki, precle, miód.

(111) **198645** (220) 2006 04 24 (210) 309959
(151) 2007 09 26 (441) 2006 08 07

(732) Mariusz Dudek, Wrocław, PL.

(540) -Sun Club-Słoneczny Klub-Sun Klub-

(510), (511) **35** doradztwo ekonomiczne przedsiębiorstw, doradztwo z zakresu organizacji w sprawach handlowych, doradztwo przy organizacji i prowadzeniu przedsiębiorstw, organizacji i administracji (zarządzaniu) powiązań umownych i systemów lojalnościowych i promocji dla klientów, **36** analizy finansowe, ściąganie należności, doradztwo finansowe, operacje finansowe, inwestycje kapitałowe, transakcje inkasowe i usługi inkasowe, **44** usługi salonów piękności, kosmetyczne, usługi solariorów.

(111) **198646** (220) 2006 04 25 (210) 309965
(151) 2007 12 05 (441) 2006 08 07

(732) „INSBUD” Michał Grzebinoga, Olkusz, PL.

(540)



(531) 7.1.24, 7.3.11, 27.5.1

(510), (511) **09** celki akumulatorowe, akumulatory elektryczne, analizatory powietrza, baterie słoneczne, bezpieczniki aparatura kontrolna do bojlerów, cewki elektryczne, cewki indukcyjne jako wzbudniki w elektryczności, urządzenia do regulacji ciepła, mierniki ciśnienia, wskaźniki ciśnienia, wskaźniki ciśnienia w zaworach, wskaźniki rejestrujące ciśnienie, ciśnieniomierze, cewki elektromagnetyczne, zawory elektromagnetyczne jako przełączniki, instalacje elektryczne, przekaźniki elektryczne, transformatory elektryczne, fotoogniwa, baterie galwaniczne, ogniwa galwaniczne, urządzenia do analizy gazu, gazometry, kolektory elektryczne, urządzenia kontrolujące sterowanie kotłów, urządzenia do kontroli i regulacji ciepła, aparatura kontrolno-sterująca elektryczna, liczniki, urządzenia do ładowania akumulatorów, przyrządy miernicze, łaty i tyczki do niwelacji przyrządów pomiarowych, przyrządy do niwelacji, niwelatory, niwelatory jako poziomnice, przyrządy do ustalania linii poziomej, przyrządy do pomiaru odległości, przełączniki ogniwa w elektryczności, ogniwa fotoelektryczne, ogniwa galwaniczne, ograniczniki elektryczności, omomierze jako omometry, puszki na połączenia, połączeniowe puszki elektryczne, przyrządy pomiarowe, urządzenia pomiarowe elektryczne, instrumenty pomiarowe, urządzenia pomiarowe, aparatura do analizy powietrza, wskaźniki poziomu wody, wskaźniki prędkości, przekaźniki elektryczne, przełączniki elektryczności, przełączniki czasowe automatyczne nie do zegarów, elektryczne regulatory światła jako ściemniacze, elektryczne tablice sterownicze, tablice sygnalizacyjne świecące lub mechaniczne, sygnalizatory elektryczności, elektrodynamiczna aparatura do zdalnego sterowania sygnałami, przełączniki sygnałów elektronicznych, ściemniacze światła jako regulatory elektryczne, tablice rozdzielcze elektryczne, tablice sterownicze jako elektryczność, wskaźniki temperatury, teodolity, termoelektronowe lampy i zawory, termometry nie do celów medycznych, termostaty, transformatory elektryczne, tworniki, zwory magnetyczne elektryczne, transformatory elektryczne, tworniki, zwory magnetyczne elektryczne, wilgotnościomierze, wskaźniki poziomu wody, wskaźniki temperatury, wykrywacze jako detektory, wykrywacze dymu, wyłączniki elektryczne, wyłączniki samoczynne, wyłączniki zdalnie sterowane, puszki na zawory elektryczne, przełączniki zaworów elektromagnetycznych, zawory wzmacniające, urządzenia do zdalnego sterowania, aparatura elektrodynamiczna do zdalnego sterowania sygnałami, **11** grzejniki do centralnego ogrzewania, kolektory słoneczne jako ogrzewnictwo, naczynia zbiorcze do instalacji centralnego ogrzewania, armatura do pieców, armatura do urządzeń bezpieczeństwa oraz instalacji wodnych i gazowych, bojler, chłodnice do cieczy jako instalacje, aparatura i instalacje chłodnicze, aparatura i urządzenia chłodnicze, rekupeatory ciepła, wymienniki ciepła, zasobniki ciepła, dmuchawy jako części instalacji do nawiewu, instalacje do dystrybucji wody, elementy grzejne, filtry powietrza do klimatyzacji, armatura regulacyjna i bezpieczeństwa

do przewodów gazowych, armatura regulacyjna i bezpieczeństwa do urządzeń gazowych, bojler gazowe, elementy grzejne, grzejniki, instalacje do kąpeli, podgrzewacze do kąpeli, urządzenia do kąpeli, instalacje klimatyzacyjne, urządzenia klimatyzacyjne, kolektory słoneczne jako ogrzewnictwo, kominki domowe, instalacje sanitarne do czystych komór, rury do kotłów, kanały kominowe do kotłów grzewczych, urządzenia zasilające, lampy elektryczne, naczynia zbiorcze do instalacji centralnego ogrzewania, kotły, urządzenia elektryczne do ogrzewania, urządzenia do ogrzewania na paliwa stałe, płynne lub gazowe, instalacje ogrzewania wodnego, palniki, instalacje do wytwarzania pary, armatura i wyposażenie i urządzenia grzewcze do piecy, piece słoneczne, uzdatniania, schładzania, podgrzewacze powietrza, podgrzewacze wody jako aparatura, pompy ciepłne, instalacje do filtrowania powietrza, instalacje klimatyzacyjne, instalacje klimatyzacyjne do samochodów, podgrzewacze, sterylizatory, suszarki, urządzenia do chłodzenia, powietrze gorące jako aparatura i instalacje do zmiekczenia, uzdatniania, schładzania, zaopatrywania w wodę), urządzenia do filtrowania wody, zbiorniki ciśnieniowe do wody pod ciśnieniem, instalacje centralnego ogrzewania do ciepłej wody, wyciągi jako regulatory w ogrzewnictwie, wyciągi wentylacyjne, wymienniki ciepła, zasuwy wyciągów w ogrzewnictwie, wymienniki ciepła, zasobniki ciepła, zasobniki pary, zawory kanalizacyjne, zawory mieszalnikowe do przewodów wodociągowych, zawory regulujące poziom w zbiornikach, zawory termostatyczne jako części instalacji ogrzewniczych, zbiorniki jako zawory regulujące poziom w zbiornikach, zbiorniki ciśnieniowe wody, zespół grzejny powietrzny, **37** usługi instalowania i napraw dla budownictwa, usługi układania nawierzchni drogowych (chłodnictwo), instalowanie i naprawa elektrycznych urządzeń, usługi hydrauliczne, informacja budowlana, izolowanie budynków, instalowanie oraz naprawa urządzeń klimatyzacyjnych, usługi czyszczenia i naprawy kotłów, budowa i naprawy magazynów, murowanie, nadzór budowlany, usługi montażu i naprawy instalacji do ogrzewania, konserwacja i naprawy palników, instalowanie i naprawy pieców, usługi budownictwa przemysłowego, budowa i konserwacja rurociągów, usługi montażu rusztowań, tynkowanie, układanie nawierzchni drogowych, uszczelnianie budynków, usługi zabezpieczania budynków przed wilgocią.

(111) **198647** (220) 2006 04 25 (210) 310005
(151) 2007 12 10 (441) 2006 08 07
(732) POLSKIE CENTRUM MEDIACJI, Warszawa, PL.
(540)



Kolor znaku: żółty, czarny, jasnoniebieski, ciemnoniebieski

(531) 2.1.16, 2.1.25, 26.1.1, 27.5.1, 29.1.13

(510), (511) **41** szkolenia, publikacja elektroniczna on-line periodyka i publikacje tekstów innych niż reklamowe, **42** propagowanie informacji o mediacjach.

(111) **198648** (220) 2006 04 25 (210) 310017
(151) 2007 11 20 (441) 2006 08 07
(732) Powszechny Zakład Ubezpieczeń S.A., Warszawa, PL.
(540) Telepolisa PZU

(510), (511) **09** magnetyczne i optyczne nośniki danych z nagraniami, moduły ładowalne z publikacjami elektronicznymi, **16** publikacje drukowane, ulotki, broszury, drukowane materiały szkoleniowe i instruktażowe, druki, **36** ubezpieczenia, w tym ubezpieczenie następstw nieszczęśliwych wypadków uczestników wyjazdów, wczasów i wycieczek, usługi agencji ubezpieczeniowych, informacja o ubezpieczeniach, doradztwo ubezpieczeniowe, wszystkie w/w usługi świadczone także w trybie on-line.

(111) **198649** (220) 2006 04 25 (210) 310034
(151) 2007 12 10 (441) 2006 08 07
(732) Microdis Electronics Sp. z o.o., Suchy Dwór, PL.
(540)



Kolor znaku: niebieski, czerwony

(531) 26.4.1, 27.5.1, 28.7.0, 29.1.1, 29.1.4
(510), (511) **09** elektroniczne (elementy, części, złącza, moduły), **35** sprzedaż-prowadzenie hurtowni w zakresie objętym klasą 9.

(111) **198650** (220) 2006 04 26 (210) 310088
(151) 2007 11 07 (441) 2006 08 07
(732) Centrum Elektryfikacji i Automatykacji Górnictwa EMAG, Katowice, PL.
(540)



Kolor znaku: zielony, czarny, biały

(531) 26.4.2, 27.5.1, 29.1.3, 29.1.6, 29.1.8
(510), (511) **16** czasopisma, **35** ekspertyzy w zakresie działalności gospodarczej, opinie, sondaże, pomoc w prowadzeniu działalności gospodarczej, usługi reklamowe, **37** usługi instalacji, konserwacji i naprawy maszyn, **41** edukacja, organizowanie i obsługa konferencji, **42** doradztwo w zakresie ochrony środowiska testowanie materiałów, opracowanie projektów technicznych, badania i ekspertyzy techniczne, prace badawczo-rozwojowe, doradztwo w zakresie własności intelektualnej, **45** doradztwo w sprawach bezpieczeństwa.

(111) **198651** (220) 2006 04 26 (210) 310094
(151) 2007 11 06 (441) 2006 08 07
(732) Polska Telefonia Cyfrowa Spółka z o.o., Warszawa, PL.
(540) Granie na Czekanie

(510), (511) **09** aparaty telefoniczne, przewody, słuchawki telefoniczne, telefony komórkowe, zestawy głośno-mówiące, anteny, baterie do tych telefonów, ładowarki, obudowy kolorowe, zestawy słuchawkowe, karty PCMCIA, obudowy, uchwyty i pokrowce do telefonów komórkowych, karty telefoniczne do automatów, karty telefoniczne do telefonów komórkowych, karty sim, urządzenia do przetwarzania informacji współpracujące z komputerami w zakresie przekazywania dźwięku i obrazu, czyste i zapisane magnetyczne nośniki danych, audio i video, **35** usługi w zakresie reklamy: organizacja kampanii reklamowych, wynajem i sprzedaż miejsca i czasu na reklamy, usługi w zakresie dystrybucji i doręczania prospektów reklamowych, ofert sprzedaży i próbek reklamowych, również za pośrednictwem sieci teleinformatycznych - internetu, pośrednictwo w sprzedaży towarów za pośrednictwem internetu, usługi rejestrowania, kompilacji, systematyzacji pisemnych informacji i ich przekazywania za pośrednictwem sieci telefonicznych, internetu, dostarczanie pakietów informacji, tekstów reklamowych dostosowanych do indywidualnych wymagań odbiorcy, usługi informacji o działalności gospodarczej i handlowej, oferowanie sprzedaży usług w zakresie rozrywki, turystyki, organizacji podróży, usługi świadczone w systemie on-line w zakresie kupna i sprzedaży, sprzedaży aukcyjnej i promocyjnej towarów i usług, usługi w zakresie umożliwiania wymiany informacji i konwersacji w czasie realnym za pośrednictwem sieci teleinformatycznych internetu i telefonów komórkowych dotyczące reklamy i działalności gospodarczej, **36** usługi w zakresie pośrednictwa w zawieraniu umów ubezpieczeniowych, umów kredytowych za pośrednictwem telefonu i sieci teleinformatycznych internet,

sprawdzanie stanu konta za pośrednictwem telefonu i sieci teleinformatycznych internet, umożliwienia dokonywania płatności za pośrednictwem telefonu i internetu, obsługa kart kredytowych za pośrednictwem telefonu i internetu, **38** usługi świadczone przez operatora sieci telefonii komórkowej w zakresie obsługi połączeń abonentów telefonii komórkowej, usługi przekazywania głosu i obrazu w systemie przekazu fonicznego i cyfrowego, usługi teleksowe i telefaksowe, usługi w zakresie zbierania i przekazywania informacji, przesyłanie informacji tekstowej i obrazowej za pośrednictwem komputerów i sieci informatycznych, przekazywanie danych przy pomocy terminali komputerowych, przesyłanie wiadomości, danych, głosu i obrazu za pomocą przekazu satelitarne, usługi przekazywania poczty elektronicznej za pośrednictwem sieci telefonii komórkowej i telefonów komórkowych, udostępnianie połączeń z sieciami informatycznymi, wypożyczanie urządzeń służących do przekazywania głosu, obrazu i danych za pomocą telefonii analogowej, cyfrowej, satelitarnej, udostępnianie stron internetowych za pośrednictwem telefonii komórkowej bezpośrednio na wyświetlaczu aparatu telefonicznego, usługi w zakresie umożliwiania wymiany informacji i konwersacji w czasie realnym za pośrednictwem sieci teleinformatycznych internet i telefonów komórkowych, zbieranie i przekazywanie informacji, przekazywanie informacji lokalnej dotyczącej obszaru na którym znajduje się odbiorca zgodnie z indywidualnymi wymaganiami, **39** udzielanie informacji telefonicznych w zakresie turystyki, organizacji podróży, **41** usługi nauczania i rozrywki prowadzone za pośrednictwem sieci teleinformatycznych internet i telefonów komórkowych, organizowanie konkursów edukacyjnych i rozrywkowych, organizacja gier rozrywkowych, przeprowadzanie plebiscytów, udzielanie informacji telefonicznych w zakresie rozrywki.

(111) **198652** (220) 2006 04 26 (210) 310099
(151) 2007 11 29 (441) 2006 08 07
(732) „MULTIGRAFIKA” Spółka z o.o., Olsztyn, PL.
(540) BLUE CERAMICS

(510), (511) **35** prowadzenie sklepu /hurtowni w zakresie artykułów elektrycznych, gospodarstwa domowego, odzieży i obuwia, używek, przypraw, wyrobów zbożowych, artykułów radiowo-telewizyjnych, narzędzi i naczyń dla gospodarstw domowych, **40** usługi poligraficzne, drukarskie, introligatorskie, **41** usługi wydawnicze.

(111) **198653** (220) 2006 04 27 (210) 310100
(151) 2007 11 12 (441) 2006 08 07
(732) Maciej Piegat, Warszawa, PL.
(540)



(531) 15.7.7, 26.11.3, 27.5.1

(510), (511) **37** usługi hydrauliczne, **41** organizowanie i obsługa konferencji, publikowanie książek, **42** doradztwo w zakresie ochrony środowiska, **44** projektowanie ogrodów.

(111) **198654** (220) 2006 04 27 (210) 310148
(151) 2007 11 13 (441) 2006 08 07
(732) „LIBELLA” Spółka z o.o., Warszawa, PL.
(540) samlux

(510), (511) **03** preparaty i środki do mycia, czyszczenia, natłuszczenia, nabłyszczania i konserwacji podłóg, glazury, szkliska, emalii, do usuwania kamienia, rdzy, do odtłuszczenia.

(111) **198655** (220) 2006 04 28 (210) 310163
(151) 2007 11 19 (441) 2006 08 07
(732) „BIOFAKTOR” Spółka z o.o., Skierniewice, PL.
(540) DOKTOR KAC

(510), (511) **05** preparaty farmaceutyczne, żywność dietetyczna do celów leczniczych, odżywcze dodatki do celów leczniczych, substancje dietetyczne do celów leczniczych.

(111) **198656** (220) 2006 04 28 (210) 310165
 (151) 2007 11 19 (441) 2006 08 07
 (732) Icopal S.A., Zduńska Wola, PL.
 (540) Grzyboizol
 (510), (511) **02** lakiery i impregnaty do drewna.

(111) **198657** (220) 2006 05 04 (210) 310252
 (151) 2007 12 03 (441) 2006 08 07
 (732) Fabryki Mebli „FORTE” Spółka Akcyjna, Ostrów Mazowiecka, PL.
 (540) IZYDA
 (510), (511) **09** meble laboratoryjne, lusterka optyczne, lustra do kontroli pracy, dane na nośnikach optycznych, publikacje elektroniczne, dyski kompaktowe, karty magnetyczne, karty inteligentne, kasety wideo, wizjery do drzwi, zamknięcia drzwiowe, zamki elektryczne, **10** meble specjalne dla celów medycznych, fotele lekarskie i dentystyczne, stoły operacyjne, łóżka hydrostatyczne dla celów leczniczych, łóżka specjalnie skonstruowane do celów leczniczych, nadmuchiwane materace do celów leczniczych, nadmuchiwane poduszki do celów leczniczych, poduszki do celów leczniczych, poduszki podgrzewane elektrycznie do celów leczniczych, poduszki przeciw bezsenności, lusterka stosowane w chirurgii, **20** meble, meble biurowe, meble szkolne, meble stalowe, meble kempingowe, barki, barki ruchome, bufety ruchome, wózki barowe ruchome do podawania herbaty, wózki meblowe, biblioteki, półki do bibliotek, biurka, gabloty, komody, kontuary, kredensy, regały, witryny, sekretery, serwantki, toaletki, szafki dla aptek, szafki na lekarstwa, szafki niemetalowe do przechowywania żywności, spiżarki, kartoteki, półki do kartotek, pulpity, pulpity pod książki, fotele, fotele fryzjerskie, krzesła, wysokie krzesła dla dzieci, taborety, ławy, siedzenia, siedzenia metalowe, kanapy, kojce dla dzieci, kolebki, kołyski, łóżka, łóżka szpitalne, łóżka wodne nie do celów leczniczych, konstrukcje drewniane łóżek, kółka do łóżek samonastawne niemetalowe, osprzęt niemetalowy do łóżek, materace, materace do łóżek, materace sprężynowe, materace nadmuchiwane powietrzem nie do celów leczniczych, posłania, sienniki, podkładki nadmuchiwane powietrzem nie do celów leczniczych, poduszki, poduszki nadmuchiwane powietrzem nie do celów leczniczych, sofy, szezlongi, zagłówki, wałki, leżaki, śpiwory kempingowe, stoły, stoły do masażu, stoły kreślarskie, stoły metalowe, stoły rzeźnicze, stoły warsztatowe, stoliki pod maszyny do pisania, stoliki ruchome pod komputery, stanowiska maszyn liczących, stoiska wystawowe, parawany, stojaki na parasole, stojaki na broń, stojaki na czasopisma, stojaki na kapelusze, stojaki do butelek, wieszaki na odzież, wieszaki niemetalowe do szyn na odzież, haczyki niemetalowe do wieszania odzieży, wieszaki stojące na odzież, pokrowce na odzież, kwietniki, postumenty pod doniczki na kwiaty, podpórki do roślin, skrzynki na zabawki, chodziki dla dzieci, lustra, lustra i lusterka meblowe, lustra i lusterka łazienkowe, tafle szklane na lustra, dozowniki stałe do ręczników niemetalowe, stolarstwo meblowe, elementy wykończeniowe plastikowe, meble, drzwi do mebli, osprzęt do drzwi niemetalowy, kółka samonastawne do mebli niemetalowe, osprzęt do mebli niemetalowy, przegrody drewniane do mebli, półki meblowe, półki magazynowe, zamki nieelektryczne, niemetalowe, zasuwki drzwiowe niemetalowe, zawiasy niemetalowe, ramy, ramy do obrazów, kształtki na ramy do obrazów, listewki na ramy do obrazów, ramki do haftowania, zasłony bambusowe, zasłony dekoracyjne z koralików, zasłony z plecionek drewnianych, karnisze do zasłon, szyny do zasłon, uchwyty do zasłon nie z materiałów tekstylnych, haki do zasłon, kółka do zasłon, wieszaki do zasłon, krążki z tworzyw sztucznych do zasłon na linki, rolki do zasłon, stopy wewnętrzne okien, osprzęt niemetalowy do okien, plakiety ozdobne ściennie, nie tekstylne, legowiska dla zwierząt domowych, poduszki dla zwierząt domowych, słupki do drapania dla kotów, psie budy, skrzynki lęgowe, stopnie niemetalowe, pręty do mocowania chodników na schodach, kraty kominkowe, kraty kominkowe domowe, kuranty wiatrowe, tablice do zawieszania kluczy, numery domów nie świecące, szyldy, tablice na ogłoszenia, wywieszki z drewna lub tworzyw sztucznych, skrzynki pocztowe niemetalowe i nie murowane, kasety drewniane lub z tworzyw sztucznych, szkatułki na biżuterię nie z metali szlachetnych, pojemniki niemetalowe, pojemniki do pakowania z tworzyw sztucznych, pudełka drewniane lub z tworzyw sztucznych, skrzynie niemetalowe, skrzynie z drewna lub z tworzyw sztucznych, skrzynie kratowe, opakowania do butelek z drewna, ozdoby z tworzyw sztucznych do artykułów spożywczych, palety niemetalowe, palety transportowe niemetalowe, palety zała-

dowcze niemetalowe, wyroby z drewna, korka, trzciny, wikliny, rogu, kości, kości słoniowej, fiszbinu, muszli, bursztynu, macicy perłowej, sepiolitu, imitacji tych surowców lub z tworzyw sztucznych, dekoracje przestawne, drabiny z drewna lub tworzyw sztucznych, obiekty nadmuchiwane powietrzem do reklamy, tablice rejestracyjne niemetalowe, tabliczki identyfikacyjne niemetalowe.

(111) **198658** (220) 2006 05 04 (210) 310254
 (151) 2007 12 03 (441) 2006 08 07
 (732) Fabryki Mebli „FORTE” Spółka Akcyjna, Ostrów Mazowiecka, PL.
 (540) NIMFA
 (510), (511) **09** meble laboratoryjne, lusterka optyczne, lustra do kontroli pracy, dane na nośnikach optycznych, publikacje elektroniczne, dyski kompaktowe, karty magnetyczne, karty inteligentne, kasety wideo, wizjery do drzwi, zamknięcia drzwiowe, zamki elektryczne, **10** meble specjalne dla celów medycznych, fotele lekarskie i dentystyczne, stoły operacyjne, łóżka hydrostatyczne dla celów leczniczych, łóżka specjalnie skonstruowane do celów leczniczych, nadmuchiwane materace do celów leczniczych, nadmuchiwane poduszki do celów leczniczych, poduszki do celów leczniczych, poduszki podgrzewane elektrycznie do celów leczniczych, poduszki przeciw bezsenności, lusterka stosowane w chirurgii, **20** meble, meble biurowe, meble szkolne, meble stalowe, meble kempingowe, barki, barki ruchome, bufety ruchome, wózki barowe ruchome do podawania herbaty, wózki meblowe, biblioteki, półki do bibliotek, biurka, gabloty, komody, kontuary, kredensy, regały, witryny, sekretery, serwantki, toaletki, szafki dla aptek, szafki na lekarstwa, szafki niemetalowe do przechowywania żywności, spiżarki, kartoteki, półki do kartotek, pulpity, pulpity pod książki, fotele, fotele fryzjerskie, krzesła, wysokie krzesła dla dzieci, taborety, ławy, siedzenia, siedzenia metalowe, kanapy, kojce dla dzieci, kolebki, kołyski, łóżka, łóżka szpitalne, łóżka wodne nie do celów leczniczych, konstrukcje drewniane łóżek, kółka do łóżek samonastawne niemetalowe, osprzęt niemetalowy do łóżek, materace, materace do łóżek, materace sprężynowe, materace nadmuchiwane powietrzem nie do celów leczniczych, materace nadmuchiwane powietrzem nie do celów leczniczych, posłania, sienniki, podkładki nadmuchiwane powietrzem nie do celów leczniczych, poduszki, poduszki nadmuchiwane powietrzem nie do celów leczniczych, sofy, szezlongi, zagłówki, wałki, leżaki, śpiwory kempingowe, stoły, stoły do masażu, stoły kreślarskie, stoły metalowe, stoły rzeźnicze, stoły warsztatowe, stoliki pod maszyny do pisania, stoliki ruchome pod komputery, stanowiska maszyn liczących, stoiska wystawowe, parawany, stojaki na parasole, stojaki na broń, stojaki na czasopisma, stojaki na kapelusze, stojaki do butelek, wieszaki na odzież, wieszaki niemetalowe do szyn na odzież, haczyki niemetalowe do wieszania odzieży, wieszaki stojące na odzież, pokrowce na odzież, kwietniki, postumenty pod doniczki na kwiaty, podpórki do roślin, skrzynki na zabawki, chodziki dla dzieci, lustra, lustra i lusterka meblowe, lustra i lusterka łazienkowe, tafle szklane na lustra, dozowniki stałe do ręczników niemetalowe, stolarstwo meblowe, elementy wykończeniowe plastikowe, meble, drzwi do mebli, osprzęt do drzwi niemetalowy, kółka samonastawne do mebli niemetalowe, osprzęt do mebli niemetalowy, przegrody drewniane do mebli, półki meblowe, półki magazynowe, zamki nieelektryczne, niemetalowe, zasuwki drzwiowe niemetalowe, zawiasy niemetalowe, ramy, ramy do obrazów, kształtki na ramy do obrazów, listewki na ramy do obrazów, ramki do haftowania, zasłony bambusowe, zasłony dekoracyjne z koralików, zasłony z plecionek drewnianych, karnisze do zasłon, szyny do zasłon, uchwyty do zasłon nie z materiałów tekstylnych, haki do zasłon, kółka do zasłon, wieszaki do zasłon, krążki z tworzyw sztucznych do zasłon na linki, rolki do zasłon, stopy wewnętrzne okien, osprzęt niemetalowy do okien, plakiety ozdobne ściennie, nie tekstylne, legowiska dla zwierząt domowych, poduszki dla zwierząt domowych, słupki do drapania dla kotów, psie budy, skrzynki lęgowe, stopnie niemetalowe, pręty do mocowania chodników na schodach, kraty kominkowe, kraty kominkowe domowe, kuranty wiatrowe, tablice do zawieszania kluczy, numery domów nie świecące, szyldy, tablice na ogłoszenia, wywieszki z drewna lub tworzyw sztucznych, skrzynki pocztowe niemetalowe i nie murowane, kasety drewniane lub z tworzyw sztucznych, szkatułki na biżuterię nie z metali szlachetnych, pojemniki niemetalowe, pojemniki do pakowania z tworzyw sztucznych, pudełka drewniane lub z tworzyw sztucznych, skrzynie niemetalowe, skrzynie z drewna lub z tworzyw sztucznych, skrzynie kratowe, opakowania do butelek z drewna, ozdoby z tworzyw sztucznych do artykułów spożywczych,

palety niemetalowe, palety transportowe niemetalowe, palety załadownicze niemetalowe, wyroby z drewna, korka, trzciny, wikliny, rogu, kości, kości słoniowej, fiszbinu, muszli, bursztynu, macicy perłowej, sepiolitu, imitacji tych surowców lub z tworzyw sztucznych, dekoracje przestawne, drabiny z drewna lub tworzyw sztucznych, obiekty nadmuchiwane powietrzem do reklamy, tablice rejestracyjne niemetalowe, tabliczki identyfikacyjne niemetalowe.

(111) **198659** (220) 2006 05 04 (210) 310259
 (151) 2007 12 03 (441) 2006 08 07
 (732) Fabryki Mebli „FORTE” Spółka Akcyjna, Ostrów Mazowiecka, PL.
 (540) DAFNE
 (510), (511) **09** meble laboratoryjne, lusterka optyczne, lustra do kontroli pracy, dane na nośnikach optycznych, publikacje elektroniczne, dyski kompaktowe, karty magnetyczne, karty inteligentne, kasety wideo, wizjery do drzwi, zamknięcia drzwiowe, zamki elektryczne, **10** meble specjalne dla celów medycznych, fotele lekarskie i dentystyczne, stoły operacyjne, łożka hydrostatyczne dla celów leczniczych, łożka specjalnie skonstruowane do celów leczniczych, nadmuchiwane materace do celów leczniczych, nadmuchiwane poduszki do celów leczniczych, poduszki do celów leczniczych, poduszki podgrzewane elektrycznie do celów leczniczych, poduszki przeciw bezsenności, lusterka stosowane w chirurgii, **20** meble, meble biurowe, meble szkolne, meble stalowe, meble kempingowe, barki, barki ruchome, bufety ruchome, wózki barowe ruchome do podawania herbaty, wózki meblowe, biblioteki, półki do bibliotek, biurka, gabloty, komody, kontuary, kredensy, regały, witryny, sekretery, serwantki, toaletki, szafki dla aptek, szafki na lekarstwa, szafki niemetalowe do przechowywania żywności, spiżarki, kartoteki, półki do kartotek, pulpity, pulpity pod książki, fotele, fotele fryzjerskie, krzesła, wysokie krzesła dla dzieci, taborety, ławy, siedzenia metalowe, kanapy, kojce dla dzieci, kolebki, kołyski, łożka, łożka szpitalne, łożka wodne nie do celów leczniczych, konstrukcje drewniane łożek, kółka do łożek samonastawne niemetalowe, osprzęt niemetalowy do łożek, materace, materace do łożek, materace sprężynowe, materace nadmuchiwane powietrzem nie do celów leczniczych, posłania, sienniki, podkładki nadmuchiwane powietrzem nie do celów leczniczych, poduszki, poduszki nadmuchiwane powietrzem nie do celów leczniczych, sofy, szezlongi, zagłówek, wałki, leżaki, śpiwory kempingowe, stoły, stoły do masażu, stoły kreślarskie, stoły metalowe, stoły rzeźnicze, stoły warsztatowe, stoliki pod maszyny do pisania, stoliki ruchome pod komputery, stanowiska maszyn liczących, stoiska wystawowe, parawany, stojaki na parasole, stojaki na broń, stojaki na czasopisma, stojaki na kapelusze, stojaki do butelek, wieszaki na odzież, wieszaki niemetalowe do szyn na odzież, haczyki niemetalowe do wieszania odzieży, wieszaki stojące na odzież, pokrowce na odzież, kwietniki, postumenty pod doniczki na kwiaty, podpórki do roślin, skrzynki na zabawki, chodziki dla dzieci, lustra, lustra i lusterka meblowe, lustra i lusterka łazienkowe, tafle szklane na lustra, dozowniki stałe do ręczników niemetalowe, stolarstwo meblowe, elementy wykończeniowe plastikowe, meble, drzwi do mebli, osprzęt do drzwi niemetalowy, kółka samonastawne do mebli niemetalowe, osprzęt do mebli niemetalowy, przegrody drewniane do mebli, półki meblowe, półki magazynowe, zamki nieelektryczne, niemetalowe, zasuwki drzwiowe niemetalowe, zawiasy niemetalowe, ramy, ramy do obrazów, kształtki na ramy do obrazów, listewki na ramy do obrazów, ramki do haftowania, zasłony bambusowe, zasłony dekoracyjne z koralików, zasłony z plecionek drewnianych, karnisze do zasłon, szyny do zasłon, uchwyty do zasłon nie z materiałów tekstylnych, haki do zasłon, kółka do zasłon, wieszaki do zasłon, krążki z tworzyw sztucznych do zasłon na linki, rolki do zasłon, stopy wewnętrzne okien, osprzęt niemetalowy do okien, plakietki ozdobne ściennie, nie tekstylne, legowiska dla zwierząt domowych, poduszki dla zwierząt domowych, słupki do drapania dla kotów, psie budy, skrzynki lęgowe, stopnie niemetalowe, pręty do mocowania chodników na schodach, kraty kominowe, kraty kominowe domowe, kuranty wiatrowe, tablice do zawieszania kluczy, numery domów nie świecące, szyldy, tablice na ogłoszenia, wywieszki z drewna lub tworzyw sztucznych, skrzynki pocztowe niemetalowe i nie murowane, kasety drewniane lub z tworzyw sztucznych, szkatułki na biżuterię nie z metali szlachetnych, pojemniki niemetalowe, pojemniki do pakowania z tworzyw sztucznych, pudełka drewniane lub z tworzyw sztucznych, skrzynie niemetalowe, skrzynie z drewna lub z tworzyw sztucznych, skrzynie kratowe, opakowania do butelek

z drewna, ozdoby z tworzyw sztucznych do artykułów spożywczych, palety niemetalowe, palety transportowe niemetalowe, palety załadownicze niemetalowe, wyroby z drewna, korka, trzciny, wikliny, rogu, kości, kości słoniowej, fiszbinu, muszli, bursztynu, macicy perłowej, sepiolitu, imitacji tych surowców lub z tworzyw sztucznych, dekoracje przestawne, drabiny z drewna lub tworzyw sztucznych, obiekty nadmuchiwane powietrzem do reklamy, tablice rejestracyjne niemetalowe, tabliczki identyfikacyjne niemetalowe.

(111) **198660** (220) 2006 05 04 (210) 310283
 (151) 2007 12 11 (441) 2006 08 07
 (732) „DIALOG” Spółka z o.o., Mikołów, PL.
 (540)



Kolor znaku: pomarańczowy, granatowy, biały
 (531) 1.13.10, 27.5.1, 29.1.13

(510), (511) **11** instalacje do dystrybucji wody, filtry, krany, aparatura i urządzenia do uzdatniania wody, aparatura i instalacje do zmiękczenia wody, urządzenia do filtrowania wody, **37** usługi instalacji i naprawy urządzeń do uzdatniania wody, **41** usługi kształcenia praktycznego, usługi nagrywania filmów, organizowanie i prowadzenie seminariów, kursów i szkoleń.

(111) **198661** (220) 2006 05 04 (210) 310296
 (151) 2007 11 21 (441) 2006 08 07
 (732) Zakład Automatyki i Urządzeń Pomiarowych AREX Sp. z o.o., Gdańsk, PL.
 (540)



Kolor znaku: biały, zielony
 (531) 26.4.1, 27.5.1, 28.17.0, 29.1.12

(510), (511) **07** awaryjne agregaty prądowórcze, generatory elektryczności, prądnice prądu stałego, silniki elektryczne prądu stałego, silniki elektryczne inne niż do pojazdów lądowych, silniki napędowe inne niż do pojazdów lądowych, mechanizmy sterowania hydrauliczne do maszyn i silników, sterowanie pneumatyczne do maszyn i silników, układy sterowania do pojazdów lądowych, powietrznych i wodnych, **09** aparatura elektrodynamiczna do zdalnego sterowania sygnałami, aparatura elektrodynamiczna do zdalnego sterowania zwrotnicami kolejowymi, aparatura elektryczna kontrolno-sterująca, alarmowe systemy, alarmy dźwiękowe, elektryczne tablice rozdzielcze, elektryczne tablice sterownicze, instalacje elektryczne, instalacje elektryczne do zdalnego sterowania procesami przemysłowymi, elektryczne szafy rozdzielcze, komputery, programy komputerowe nagrane, sterujące programy komputerowe systemu operacyjnego nagrane, komputerowe urządzenia peryferyjne, software, oprogramowanie stałe komputerów nagrane, przyrządy nawigacyjne, przełączniki elektryczne, przełączniki sygnałów elektronicznych, przelączniki elektryczne, przemienniki, przetwornice elektryczne, pulpity elektryczne rozdzielcze, prostowniki prądu, przyrządy do miernictwa, urządzenia pomiarowe elektryczne, pomiarowe instrumenty, urządzenia do zdalnego sterowania, **12** silniki elektryczne do pojazdów lądowych, antywłamaniowe alarmy do pojazdów, pojazdy do poruszania się po ziemi, w powietrzu, po wodzie i po torach, pojazdy zdalnie sterowane inne niż zabawki, **13** amunicja, broń palna.

(111) **198662** (220) 2006 05 04 (210) 310298
 (151) 2007 11 21 (441) 2006 08 07

(732) Zakład Automatyki i Urządzeń Pomiarowych AREX Sp. z o.o., Gdańsk, PL.

(540) DIMaC

(510), (511) **07** awaryjne agregaty prądowców, generatory elektryczności, prądnice prądu stałego, silniki elektryczne prądu stałego, silniki elektryczne inne niż do pojazdów lądowych, silniki napędowe inne niż do pojazdów lądowych, mechanizmy sterowania hydrauliczne do maszyn i silników, sterowanie pneumatyczne do maszyn i silników, układy sterowania do pojazdów lądowych, powietrznych i wodnych, **09** aparatura elektrodynamiczna do zdalnego sterowania sygnałami, aparatura elektrodynamiczna do zdalnego sterowania zwrotnicami kolejowymi, aparatura elektryczna kontrolno-sterująca, alarmowe systemy, alarmy dźwiękowe, elektryczne tablice rozdzielcze, elektryczne tablice sterownicze, instalacje elektryczne, instalacje elektryczne do zdalnego sterowania procesami przemysłowymi, elektryczne szafy rozdzielcze, komputery, programy komputerowe nagrane, sterujące programy komputerowe systemu operacyjnego nagrane, komputerowe urządzenia peryferyjne, software, oprogramowanie stałe komputerów nagrane, przyrządy nawigacyjne, przekaźniki elektryczne, przekaźniki sygnałów elektronicznych, przełączniki elektryczne, przemienniki, przetwornice elektryczne, pulpity elektryczne rozdzielcze, prostowniki prądu, przyrządy do miernictwa, urządzenia pomiarowe elektryczne, pomiarowe instrumenty, urządzenia do zdalnego sterowania, **37** budowa budynków mieszkalnych oraz pawilonów gospodarczych, budowa i konserwacja rurociągów, montaż rusztowań, instalowanie i naprawa urządzeń elektrycznych, naprawa i konserwacja maszyn biurowych, komputerów i pozostałych artykułów biurowych.

(111) **198663** (220) 2006 05 04 (210) 310305
(151) 2007 11 21 (441) 2006 08 07
(732) AQUA ACADEMY Mirosława Ołowska, Szczecin /Bezrzecze, PL.
(540)



Kolor znaku: niebieski, granatowy
(531) 3.9.4, 27.5.1, 29.1.12
(510), (511) **41** nauka pływania niemowląt i dzieci.

(111) **198664** (220) 2006 05 04 (210) 310308
(151) 2007 11 21 (441) 2006 08 07
(732) HOMEO - MED Sp. z o.o., Kanie, PL.
(540)

HomeoMed

Kolor znaku: czarny, zielony
(531) 27.5.1, 29.1.12
(510), (511) **35** dystrybucja materiałów reklamowych, próbek, druków, prospektów, działalność importowa, informacja handlowa o importowanych towarach, organizowanie wystaw w celach handlowych i reklamowych, zgrupowanie na rzecz osób trzecich towarów pozwalające nabywcy oglądać je i kupować w sklepie detalicznym i w hurtowni z wyrobami farmaceutycznymi, artykułami medycznymi i ortopedycznymi, kosmetykami i artykułami toaletowymi.

(111) **198665** (220) 2006 05 04 (210) 310309
(151) 2007 11 21 (441) 2006 08 07
(732) HOMEO - MED Sp. z o.o., Kanie, PL.
(540) HomeoMed

(510), (511) **35** dystrybucja materiałów reklamowych, próbek, druków, prospektów, działalność importowa, informacja handlowa o importowanych towarach, organizowanie wystaw w celach handlowych i reklamowych, zgrupowanie na rzecz osób trzecich towarów pozwalające nabywcy oglądać je i kupować w sklepie detalicznym

i w hurtowni z wyrobami farmaceutycznymi, artykułami medycznymi i ortopedycznymi, kosmetykami i artykułami toaletowymi.

(111) **198666** (220) 2006 05 04 (210) 310310
(151) 2007 11 21 (441) 2006 08 07
(732) HOMEO - MED Sp. z o.o., Kanie, PL.
(540) HOMEO-MED

(510), (511) **35** dystrybucja materiałów reklamowych, próbek, druków, prospektów, działalność importowa, informacja handlowa o importowanych towarach, organizowanie wystaw w celach handlowych i reklamowych, zgrupowanie na rzecz osób trzecich towarów pozwalające nabywcy oglądać je i kupować w sklepie detalicznym i w hurtowni z wyrobami farmaceutycznymi, artykułami medycznymi i ortopedycznymi, kosmetykami i artykułami toaletowymi.

(111) **198667** (220) 2006 05 04 (210) 310327
(151) 2007 11 26 (441) 2006 08 07
(732) Studencki Ośrodek Kształcenia INDEKS Wiktor Kuźmicki, Olsztyn, PL.
(540)



Kolor znaku: biały, niebieski, granatowy
(531) 26.4.1, 26.13.25, 27.5.1, 29.1.13
(510), (511) **35** administrowanie hotelami, zarządzanie hotelami, **41** nauczanie w zakresie hotelarstwa, **43** rezerwacje hotelowe, rezerwacje kwatery, agencje zakwaterowania w zakresie hoteli i pensjonatów, doradztwo w zakresie hotelarstwa.

(111) **198668** (220) 2006 05 04 (210) 310337
(151) 2007 11 26 (441) 2006 08 07
(732) P.P.H. „COLO - ROLO” Sp. z o.o., Łódź, PL.
(540)



Kolor znaku: czerwony, biały, czarny
(531) 3.2.1, 27.1.1, 27.5.1, 29.1.13
(510), (511) **20** meble.

(111) **198669** (220) 2006 05 04 (210) 310346
(151) 2007 12 03 (441) 2006 08 07
(732) Wanel Sp. z o.o., Suchy Las, PL.
(540)

Pościel sobie zdrowie

Kolor znaku: ciemnobrązowy, biały
(531) 27.5.1, 29.1.7
(510), (511) **24** pościel, poszewki, poszewki na poduszki, prześcieradła, tkaniny z wełny, tkaniny z bawełny, **35** prowadzenie sklepów,

hurtowni oraz innych punktów sprzedaży z następującymi towarami: pościelami, poszewkami, poszewkami na poduszki, prześcieradłami, tkaninami z wełny, tkaninami z bawełny.

(111) **198670** (220) 2006 05 04 (210) 310357
 (151) 2007 10 22 (441) 2006 08 07
 (732) F.H.U. MIJAR - Katarzyna Michalska, Tarnowskie Góry, PL.
 (540) mini boy
 (510), (511) **09** automatyczna stacja zmiękczenia wody, **35** usługi prowadzenia sklepów/hurtowni z automatycznymi stacjami zmiękczenia wody.

(111) **198671** (220) 2006 05 04 (210) 310367
 (151) 2007 10 22 (441) 2006 08 07
 (732) OFICyna WYDAWNICZA „RYNEK POLSKI” Sp. z o.o., Warszawa, PL.
 (540)



Kolor znaku: biały, czarny, szary, srebrny
 (531) 24.5.1, 24.5.3, 25.12.25, 26.1.1, 26.1.4, 27.5.1
 (510), (511) **14** medale i odznaczenia, statuetki z metali szlachetnych lub powlekane metalami szlachetnymi, rzeźby z metali szlachetnych lub powlekane metalami szlachetnymi, **16** dyplomy, certyfikaty, listy gratulacyjne, kalendarze, czasopisma, **35** usługi organizacji konkursów i rankingów dotyczących działalności gospodarczej.

(111) **198672** (220) 2006 05 04 (210) 310368
 (151) 2007 10 22 (441) 2006 08 07
 (732) OFICyna WYDAWNICZA „RYNEK POLSKI” Sp. z o.o., Warszawa, PL.
 (540)



Kolor znaku: biały, czarny, złoty, szary, brązowy
 (531) 24.5.1, 24.5.3, 25.12.25, 26.1.1, 26.1.4, 27.5.1, 29.1.15
 (510), (511) **14** medale i odznaczenia, statuetki z metali szlachetnych lub powlekane metalami szlachetnymi, rzeźby z metali szlachetnych lub powlekane metalami szlachetnymi, **16** dyplomy, certyfikaty, listy gratulacyjne, kalendarze, czasopisma, **35** usługi organizacji konkursów i rankingów dotyczących działalności gospodarczej.

(111) **198673** (220) 2006 05 04 (210) 310369
 (151) 2007 10 22 (441) 2006 08 07
 (732) OFICyna WYDAWNICZA „RYNEK POLSKI” Sp. z o.o., Warszawa, PL.

(540)



Kolor znaku: złoty i odcienie, biały, czarny
 (531) 17.2.5, 26.4.2, 26.15.1, 27.5.1, 29.1.13
 (510), (511) **14** medale i odznaczenia, statuetki z metali szlachetnych lub powlekane metalami szlachetnymi, rzeźby z metali szlachetnych lub powlekane metalami szlachetnymi, **16** dyplomy, certyfikaty, listy gratulacyjne, kalendarze, czasopisma, **35** usługi organizacji konkursów i rankingów dotyczących działalności gospodarczej.

(111) **198674** (220) 2006 05 04 (210) 310370
 (151) 2007 10 22 (441) 2006 08 07
 (732) OFICyna WYDAWNICZA „RYNEK POLSKI” Sp. z o.o., Warszawa, PL.
 (540)

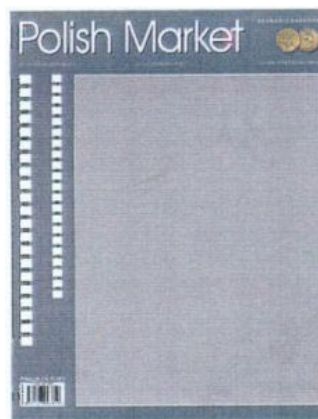

Kolor znaku: ciemnoszary, biały, złoty, jasnoszary
 (531) 26.4.1, 26.4.2, 27.5.1, 29.1.13
 (510), (511) **16** czasopisma, w tym obcojęzyczne, kalendarze, książki, prospekty, pióra, długopisy, ołówki, noże do papieru, **35** usługi reklamy i promocji, usługi informacji o działalności gospodarczej, usługi obróbki tekstów, usługi pozyskiwania informacji o działalności gospodarczej, usługi prenumeraty dla osób trzecich, usługi wynajmowania powierzchni na cele reklamowe, usługi publikowania tekstów reklamowych, usługi organizacji konkursów i rankingów dotyczących działalności gospodarczej, **41** usługi organizacji konkursów i rankingów, usługi w zakresie szkoleń, sympozjów i konferencji w zakresie zagadnień gospodarczych, usługi publikowania tekstów, czasopism i książek, usługi publikacji elektronicznych on-line, książek i periodyków.

(111) **198675** (220) 2006 05 05 (210) 310422
 (151) 2007 10 29 (441) 2006 08 07
 (732) SESA POLSKA Spółka z o.o., Warszawa, PL.
 (540) VITEK
 (510), (511) **32** piwo, wody mineralne i gazowane oraz inne napoje bezalkoholowe, napoje owocowe i soki owocowe, syropy i inne preparaty do produkcji napojów, **33** napoje alkoholowe (z wyjątkiem piwa).

(111) **198676** (220) 2006 05 05 (210) 310435
 (151) 2007 12 07 (441) 2006 08 07
 (732) TEKO Spółka z o.o., Bytom, PL.

(540)



Kolor znaku: czarny, biały, czerwony

(531) 26.1.1, 27.5.1, 29.1.13

(510), (511) **35** usługi w zakresie zarządzania w działalności handlowej, usługi w zakresie administrowania działalnością handlowej, zgrupowanie na rzecz osób trzecich towarów, pozwalające nabywcy wygodnie je oglądać i kupować w sklepach/ hurtowniach z artykułami sportowymi i gimnastycznymi, sprzętem sportowym, odzieżą sportową i gimnastyczną.

(111) **198677** (220) 2006 05 05 (210) 310436

(151) 2007 11 09 (441) 2006 08 07

(732) STOWARZYSZENIE WŁÓKIENNIKÓW POLSKICH, Łódź, PL.

(540)



STOWARZYSZENIE
WŁÓKIENNIKÓW POLSKICH

(531) 15.7.1, 27.5.1

(510), (511) **16** czasopisma zawodowe, katalogi, broszury, materiały szkoleniowe i instruktażowe, kalendarze, notesy, **41** działalność edukacyjna, organizowanie i prowadzenie konferencji, sympozjów, zjazdów, odczytów, wykładów, tłumaczenie tekstów technicznych, usługi klubowe, **42** doradztwo techniczne i prawne, ekspertyzy inżynierskie, usługi projektowe.

(111) **198678** (220) 2006 05 10 (210) 310518

(151) 2007 11 22 (441) 2006 08 21

(732) Zielona Budka S.A., Warszawa, PL.

(540)



Kolor znaku: biały, jasnoniebieski, żółty, niebieski, ciemnoróżowy, ciemnożółty, zielony, czerwony, pomarańczowy

(531) 3.9.17, 10.3.1, 21.3.1, 25.1.15, 27.5.1, 29.1.15

(510), (511) **30** lody, desery lodowe, sorbety, **35** reklama, organizowanie targów i wystaw handlowych, informacja handlowa, dystrybucja materiałów reklamowych, pokazy towarów, promocja sprzedaży, reklama radiowa i telewizyjna, publikowanie tekstów reklamowych, **43** usługi zaopatrzenia w żywność i w napoje, catering, lodziarnie, bary, bary szybkiej obsługi, restauracje, kawiarnie, przygotowywanie dań i deserów na zamówienie.

(111) **198679** (220) 2006 05 10 (210) 310519

(151) 2007 11 22 (441) 2006 08 21

(732) Zielona Budka S.A., Warszawa, PL.

(540)



Kolor znaku: jasnoniebieski, ciemnożółty, brązowy, niebieski, ciemnoróżowy, zielony, czerwony, biały, szary, beżowy

(531) 3.9.17, 10.3.1, 21.3.1, 25.1.15, 27.5.1, 29.1.15

(510), (511) **30** lody, desery lodowe, sorbety, **35** reklama, organizowanie targów i wystaw handlowych, informacja handlowa, dystrybucja materiałów reklamowych, pokazy towarów, promocja sprzedaży, reklama radiowa i telewizyjna, publikowanie tekstów reklamowych, **43** usługi zaopatrzenia w żywność i w napoje, catering, lodziarnie, bary, bary szybkiej obsługi, restauracje, kawiarnie, przygotowywanie dań i deserów na zamówienie.

(111) **198680** (220) 2006 05 10 (210) 310521

(151) 2007 11 22 (441) 2006 08 21

(732) Zielona Budka S.A., Warszawa, PL.

(540)



Kolor znaku: zielony, różowy, biały, żółty

(531) 4.5.5, 5.7.8, 25.1.15, 26.1.1, 27.5.1, 29.1.15

(510), (511) **30** lody, desery lodowe, sorbety, **35** reklama, organizowanie targów i wystaw handlowych, informacja handlowa, dystrybucja materiałów reklamowych, pokazy towarów, promocja sprzedaży, reklama radiowa i telewizyjna, publikowanie tekstów reklamowych, **43** usługi zaopatrzenia w żywność i w napoje, catering, lodziarnie, bary, bary szybkiej obsługi, restauracje, kawiarnie, przygotowywanie dań i deserów na zamówienie.

(111) **198681** (220) 2006 05 10 (210) 310522

(151) 2007 11 22 (441) 2006 08 21

(732) Zielona Budka S.A., Warszawa, PL.

(540)



Kolor znaku: żółty, zielony, różowy, granatowy, niebieski

(531) 3.11.10, 25.1.15, 27.5.1, 29.1.15

(510), (511) **30** kawa, herbata, kakao, cukier, produkty zbożowe, wyroby cukiernicze, słodczyce, pieczywo, pieczywo cukiernicze, lody,

desery lodowe, sorbety, **35** reklama, organizowanie targów i wystaw handlowych, informacja handlowa, dystrybucja materiałów reklamowych, pokazy towarów, promocja sprzedaży, reklama radiowa i telewizyjna, publikowanie tekstów reklamowych, **43** usługi zaopatrzenia w żywność i w napoje, catering, lodziarnie, bary, bary szybkiej obsługi, restauracje, kawiarnie, przygotowywanie dań i deserów na zamówienie.

(111) **198682** (220) 2006 05 10 (210) 310524
(151) 2007 11 22 (441) 2006 08 21
(732) Zielona Budka S.A., Warszawa, PL.
(540)



Kolor znaku: niebieski i odcienie, biały, granatowy, fioletowy, żółty, zielony, ciemnobrązowy, beżowo-brązowy
(531) 8.1.6, 8.3.1, 25.1.15, 26.13.1, 27.5.1, 29.1.15
(510), (511) **30** wyroby cukiernicze, słodczyce, pieczywo cukiernicze, lody, desery lodowe, sorbety, **35** reklama, organizowanie targów i wystaw handlowych, informacja handlowa, dystrybucja materiałów reklamowych, pokazy towarów, promocja sprzedaży, reklama radiowa i telewizyjna, publikowanie tekstów reklamowych, **43** usługi zaopatrzenia w żywność i w napoje, catering, lodziarnie, bary, bary szybkiej obsługi, restauracje, kawiarnie, przygotowywanie dań i deserów na zamówienie.

(111) **198683** (220) 2006 05 10 (210) 310526
(151) 2007 11 22 (441) 2006 08 21
(732) Zielona Budka S.A., Warszawa, PL.
(540)



Kolor znaku: ciemnobrązowy, brązowy, beżowy, żółty, rudy, biały, zielony
(531) 25.1.15, 26.11.3, 27.5.1, 29.1.15
(510), (511) **30** kawa, herbata, kakao, cukier, produkty zbożowe, wyroby cukiernicze, słodczyce, pieczywo, pieczywo cukiernicze, lody, desery lodowe, sorbety, **35** reklama, organizowanie targów i wystaw handlowych, informacja handlowa, dystrybucja materiałów reklamowych, pokazy towarów, promocja sprzedaży, reklama radiowa i telewizyjna, publikowanie tekstów reklamowych, **43** usługi zaopatrzenia w żywność i w napoje, catering, lodziarnie, bary, bary szybkiej obsługi, restauracje, kawiarnie, przygotowywanie dań i deserów na zamówienie.

(111) **198684** (220) 2006 05 11 (210) 310568
(151) 2007 11 22 (441) 2006 08 21
(732) CAST - Andruszko, Bujak, Bujak, Modliński Spółka Jawna, Świebodzice, PL.
(540)

METALINE

Kolor znaku: niebieski, szary
(531) 27.5.1, 29.1.4, 29.1.6
(510), (511) **16** folia z tworzywa sztucznego do pakowania.

(111) **198685** (220) 2006 05 11 (210) 310572
(151) 2007 11 22 (441) 2006 08 21
(732) IKS - 2 MUCHA, WITEK Spółka Jawna, Mikołów, PL.
(540)



Kolor znaku: czerwony, żółty, granatowy
(531) 1.1.5, 2.5.1, 27.3.1, 27.5.1, 29.1.13
(510), (511) **10** butelki dla niemowląt, smoczki do butelek dla niemowląt, zamknięcia do butelek dla niemowląt, gryzaki dla ząbkujących dzieci, aparaty do karmienia piersią, smoczki dziecięce, ściągarki mleka, termometry medyczne, **12** krzesła bezpieczeństwa dla dzieci do pojazdów, wózki dziecięce, pokrycia wózków dziecięcych, rowery, **20** chodziki dla dzieci, krzesła dla dzieci, kojce dla dzieci, łóżka dla dzieci, kołdry, poduszki, **25** odzież dla dzieci, obuwie dla dzieci, nakrycia głowy dla dzieci, **28** gry, zabawki, artykuły sportowe i gimnastyczne nie ujęte w innych klasach.

(111) **198686** (220) 2006 05 11 (210) 310600
(151) 2007 12 03 (441) 2006 08 21
(732) LEGIPOL Sp. z o.o., Wałbrzych, PL.
(540)



Kolor znaku: czarny, zielony
(531) 26.4.1, 27.5.1, 29.1.12
(510), (511) **06** panele ogrodzeniowe metalowe, pergole (konstrukcje metalowe), ogrodzenia metalowe, słupki ogrodzeniowe metalowe, bramy metalowe przesuwne i skrzydłowe, konstrukcje metalowe.

(111) **198687** (220) 2006 05 11 (210) 310601
(151) 2007 12 03 (441) 2006 08 21
(732) LEGIPOL Sp. z o.o., Wałbrzych, PL.
(540)



Kolor znaku: czarny, zielony
(531) 26.4.1, 27.5.1, 29.1.12
(510), (511) **06** panele ogrodzeniowe metalowe, pergole (konstrukcje metalowe), ogrodzenia metalowe, słupki ogrodzeniowe metalowe, bramy metalowe przesuwne i skrzydłowe, konstrukcje metalowe.

(111) **198688** (220) 2006 05 12 (210) 310612
(151) 2007 12 18 (441) 2006 08 21
(732) EKOPRODUKT Marek Kubara, Częstochowa, PL.
(540)

SIEMIEŃ LNIANE
W PŁATKACH



Kolor znaku: srebrny, brązowy, biały, czarny
(531) 5.7.1, 11.1.2, 27.5.1, 29.1.14
(510), (511) **05** żywność dietetyczna na bazie siemienia lnianego do celów leczniczych, siemień lniany do celów farmaceutycznych.

(111) **198689** (220) 2005 05 20 (210) 295358
 (151) 2007 11 08 (441) 2005 08 22
 (732) TOTALIZATOR SPORTOWY Spółka z o.o., Warszawa, PL.

(540) EURO - LOTTO
 (510), (511) **09** urządzenia do prowadzenia gier, loterii, videoloterii, zakładów wzajemnych, **16** wydawnictwa, druki, kupony, losy, blankiety dotyczące gier, loterii, videoloterii, zakładów wzajemnych, kalendarze, plakaty, prospekty, **36** sponsorowanie finansowe, **37** instalowanie i serwis urządzeń do prowadzenia gier, loterii, videoloterii, zakładów wzajemnych, **41** usługi w zakresie organizowania i prowadzenia gier liczbowych, gier hazardowych, gier losowych, loterii zdrapkowych, loterii liczbowych, loterii pieniężnych, videoloterii, zakładów wzajemnych, usługi związane z rekreacją i sportem w zakresie organizowania i prowadzenia gier hazardowych, loterii, videoloterii, zakładów wzajemnych.

(111) **198690** (220) 2005 08 22 (210) 299045
 (151) 2007 12 06 (441) 2005 11 28
 (732) „PKP INTERCITY” Sp. z o.o., Warszawa, PL.
 (540)



Kolor znaku: granatowy, pomarańczowy

(531) 27.5.1, 29.1.12
 (510), (511) **35** agencje importowo-eksportowe, agencje reklamowe, organizowanie targów i wystaw w celach handlowych i reklamowych, badania rynku i opinii publicznej, reklama, reklamy korespondencyjne prasowe, radiowe i telewizyjne, reklama za pośrednictwem sieci komputerowej, publikowanie tekstów reklamowych, rozpowszechnianie ogłoszeń reklamowych i materiałów reklamowych, wypożyczanie materiału reklamowego, wynajmowanie powierzchni na cele reklamowe, komputerowe zarządzanie plikami i bazami danych, **36** agencje celne, **37** naprawy, konserwacje, remonty, obsługa taboru kolejowego i innych pojazdów, instalowanie, konserwacja i naprawy sprzętu komputerowego, **39** transport kolejowy pasażerski krajowy i międzynarodowy, usługi sypialne w wagonach kolejowych, transport kolejowy towarowy krajowy i międzynarodowy, rozładunek i przeładunek towarów, pośrednictwo frachtowe, spedycja towarowa, transport przedmiotów wartościowych, wynajmowanie wagonów, usługi tranzytowe, magazynowanie towarów, rezerwacja i sprzedaż biletów, usługi kurierskie, przewóz i dostarczanie przesyłek listowych i paczek, czarterowanie, usługi transportowe autobusowe, transport samochodowy, wypożyczanie samochodów i pojazdów, usługi związane z parkowaniem samochodów, wynajmowanie miejsc na parkingi, transport przedmiotów wartościowych, informacja o transporcie, usługi biur turystycznych i agencji podróży z wyjątkiem rezerwacji hoteli i pensjonatów, transport powietrzny i rzeczny, organizowanie rejsów statkami wycieczkowymi, organizowanie podróży i turystyki, **41** organizowanie i prowadzenie konferencji, seminariów, kongresów, sympozjów, zjazdów, szkoleń, konkursów edukacyjnych i rozrywkowych, produkcja filmów, studia filmowe, projekcje filmów, nocne kluby, organizowanie wystaw z dziedziny kultury i edukacji, organizowanie obozów wakacyjnych i sportowych, rezerwacja miejsc na spektakle, informacja o wypoczynku, usługi związane z organizacją wypoczynku, **42** badania, analizy i ekspertyzy techniczne pojazdów, administrowanie stronami internetowymi, konserwacja oprogramowania komputerowego oraz projektowanie oprogramowania komputerowego, **43** usługi barowe, bary szybkiej obsługi, kawiarnie, sprzedaż posiłków przygotowywanych do spożycia w wagonach restauracyjnych, przygotowywanie żywności i napojów na zamówienie oraz ich dostawa, rezerwowanie i wynajmowanie noclegów, usługi zakwaterowania dla obozów wakacyjnych, pensjonaty, domy turystyczne i hotele, rezerwacja miejsc w pensjonatach i domach turystycznych, rezerwacje hotelowe, rezerwacje kwater.

(111) **198691** (220) 2006 05 12 (210) 310616
 (151) 2007 12 03 (441) 2006 08 21
 (732) Wytwórnia Farb „PIGMENT” S.C. Jan Bielak, Robert Bielak, Szczecin, PL.

(540) STUCCOLINI
 (510), (511) **02** masa szpachlowa akrylowa w postaci pasty.

(111) **198692** (220) 2006 05 12 (210) 310620
 (151) 2007 11 26 (441) 2006 08 21
 (732) „BIOFAKTOR” Spółka z ograniczoną odpowiedzialnością, Skierniewice, PL.

(540) DR. KAC
 (510), (511) **05** preparaty farmaceutyczne, żywność dietetyczna do celów leczniczych, odżywcze dodatki do celów leczniczych, substancje dietetyczne do celów leczniczych.

(111) **198693** (220) 2006 05 12 (210) 310656
 (151) 2007 12 04 (441) 2006 08 21
 (732) Polski Koncern Naftowy ORLEN S.A., Płock, PL.
 (540)



Kolor znaku: czerwony, biały

(531) 26.11.2, 27.5.1, 29.1.12
 (510), (511) **04** gazy płynne, benzyny silnikowe, oleje napędowe, oleje opałowe, oleje przemysłowe, paliwa lotnicze, **09** odczytywane przez maszyny karty przenoszące zakodowane informacje, zautomatyzowany sprzęt do odczytywania kart oraz wydobywania danych z kart, kodowane karty magnetyczne upoważniające do zakupów na kredyt, karty identyfikacyjne, karty zawierające aktywne komponenty i będące nośnikami danych, karty stałego klienta, karty debetowe, karty rabatowe, **16** publikacje drukowane, materiały drukowane, magazyny, talony, kwity, etykiety papierowe, nalepki, materiały piśmienne, stemple do użytku biurowego, segregatory do akt, czeki podróże, **35** usługi w zakresie organizacji i zarządzaniem programów lojalnościowych dla klientów, usługi w zakresie prowadzenia i wyceny działalności gospodarczej, usługi dotyczące prowadzenia ksiąg rachunkowych i wyciągów z kont, usługi dotyczące kupowania i zapłaty za paliwa do pojazdów mechanicznych i usług świadczonych przez stacje benzynowe oraz stacje obsługi pojazdów, reklama radiowa, telewizyjna, reklama za pośrednictwem sieci komputerowej, reklama prasowa, rozpowszechnianie materiałów reklamowych, **36** usługi w zakresie obsługi czeków podróży, usługi w zakresie wydawania i obsługi kart kredytowych i debetowych, usługi w zakresie obsługi kart debetowych, kart identyfikacyjnych, kart upoważniających do zakupów, kart rabatowych, usługi w zakresie rozliczeń finansowych transakcji, usługi dotyczące elektronicznego transferu kapitału, dostarczanie informacji o stanie konta i sporządzanie analiz na temat wszystkich powyższych usług, usługi dotyczące rozliczeń finansowych, usługi w zakresie sprzedaży na kredyt i rozrachunku bezgotówkowego, **37** usługi w zakresie prowadzenia stacji obsługi samochodów, w tym konserwacja i naprawa pojazdów, usługi dotyczące smarowania pojazdów mechanicznych, czyszczenia i polerowania, mycia i zabezpieczania pojazdów mechanicznych przed korozją, malowania pojazdów mechanicznych, wulkanizacji i naprawy przebitych opon.

(111) **198694** (220) 2006 05 12 (210) 310662
 (151) 2007 12 04 (441) 2006 08 21
 (732) „Hasco-Lek” Przedsiębiorstwo Produkcji Farmaceutycznej SA, Wrocław, PL.

(540) NIZAX MED ŁUPIEŻ Z GŁOWY
 (510), (511) **03** środki do utrzymania czystości higieny, **05** detergenty i kosmetyki do celów medycznych i farmaceutycznych.

(111) **198695** (220) 2006 05 12 (210) 310663
 (151) 2007 12 04 (441) 2006 08 21
 (732) „Hasco-Lek” Przedsiębiorstwo Produkcji Farmaceutycznej SA, Wrocław, PL.

(540) NIZAX MED PROBLEM Z GŁOWY

(510), (511) **03** środki do utrzymania czystości higieny, **05** detergeny i kosmetyki do celów medycznych i farmaceutycznych.

(111) **198696** (220) 2006 05 15 (210) 310708
(151) 2007 11 30 (441) 2006 08 21
(732) „ABRASCO” Bogdan Dziadek, Wronki, PL.
(540) ABRASCO

(510), (511) **35** usługi zgrupowania na rzecz osób trzecich towarów, pozwalające nabywcy wygodnie je oglądać i kupować w sklepie z materiałami i narzędziami ściernymi i polerskimi, prowadzenie sklepu z materiałami i narzędziami ściernymi i polerskimi; promocja sprzedaży dla osób trzecich materiałów i narzędzi ściernych i polerskich.

(111) **198697** (220) 2006 05 15 (210) 310712
(151) 2007 11 29 (441) 2006 08 21
(732) Polskie Wydawnictwo Rolnicze Sp. z o. o., Poznań, PL.
(540)

Corn Show

Kolor znaku: czerwony

(531) 27.5.1, 29.1.1

(510), (511) **35** prowadzenie akcji reklamowych, organizowanie wystaw w celach handlowych lub reklamowych, **41** organizowanie wystaw związanych z kulturą lub edukacją.

(111) **198698** (220) 2006 05 15 (210) 310725
(151) 2007 11 13 (441) 2006 08 21
(732) Zielona Budka S.A., Warszawa, PL.
(540)

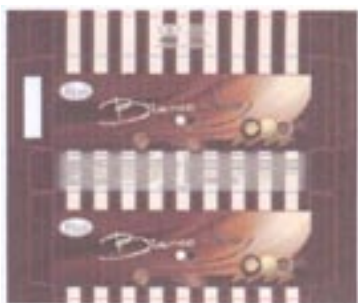

Kolor znaku: brązowy i jego odcienie, beżowy, biały

(531) 25.7.1, 27.5.1, 29.1.13

(510), (511) **30** kawa, herbata, kakao, cukier, produkty zbożowe, wyroby cukiernicze, słodycze, pieczywo, pieczywo cukiernicze, lody, desery lodowe, sorbety, **35** reklama, organizowanie targów i wystaw handlowych, informacja handlowa, dystrybucja materiałów reklamowych, pokazy towarów, promocja sprzedaży, reklama radiowa i telewizyjna, publikowanie tekstów reklamowych, **43** usługi zaopatrzenia w żywność i napoje, catering, lodziarnie, bary, bary szybkiej obsługi, restauracje, kawiarnie, przygotowywanie dań i deserów na zamówienie.

(111) **198699** (220) 2006 05 16 (210) 310745
(151) 2007 11 20 (441) 2006 08 21
(732) „ORION” Jerzy Czernek, Łódź, PL.
(540) WRC

(510), (511) **34** papierosy, tytoń, materiały dla palących, gilzy papierosowe, bibułki papierosowe, akcesoria dla palaczy, zapalniczki, **35** prowadzenie punktów sprzedaży hurtowej i detalicznej papierosów, wyrobów tytoniowych oraz akcesoriów papierosowych.

(111) **198700** (220) 2006 05 16 (210) 310746
(151) 2007 11 30 (441) 2006 08 21
(732) „ORION” Jerzy Czernek, Łódź, PL.
(540) BONZAJ

(510), (511) **34** papierosy, tytoń, materiały dla palących, gilzy papierosowe, bibułki papierosowe, akcesoria dla palaczy, zapalniczki, **35** prowadzenie punktów sprzedaży hurtowej i detalicznej papierosów, wyrobów tytoniowych oraz akcesoriów papierosowych.

(111) **198701** (220) 2006 05 16 (210) 310750
(151) 2007 11 20 (441) 2006 08 21
(732) „ORION” Jerzy Czernek, Łódź, PL.
(540) HAMOND

(510), (511) **34** papierosy, tytoń, materiały dla palących, gilzy papierosowe, bibułki papierosowe, akcesoria dla palaczy, zapalniczki, **35** prowadzenie punktów sprzedaży hurtowej i detalicznej papierosów, wyrobów tytoniowych oraz akcesoriów papierosowych.

(111) **198702** (220) 2006 05 16 (210) 310751
(151) 2007 11 30 (441) 2006 08 21
(732) „ORION” Jerzy Czernek, Łódź, PL.
(540) MALTA

(510), (511) **34** papierosy, tytoń, materiały dla palących, gilzy papierosowe, bibułki papierosowe, akcesoria dla palaczy, zapalniczki, **35** prowadzenie punktów sprzedaży hurtowej i detalicznej papierosów, wyrobów tytoniowych oraz akcesoriów papierosowych.

(111) **198703** (220) 2006 05 17 (210) 310817
(151) 2007 11 30 (441) 2006 08 21
(732) Beverage Partners Worldwide S.A., Urdorf, CH.
(540) NATURALNIE NIC DO DODANIA

(510), (511) **29** warzywa, owoce, mięso, drób, ryby i produkty żywnościowe pochodzenia morskiego, wszystkie te produkty w formie ekstraktów, zup, galaretek, past, konserw, potraw gotowych oraz zamrożonych lub odwodnionych konserw, jak również w formie chrupkek, dżemy, jaja, mleko, sery i inne przetwory żywnościowe na bazie mleka, substytutów mleka, olejów jadalnych i tłuszczów, majonez, żywnościowe przetwory białkowe, **30** kawa i ekstrakty kawy, substytuty kawy i ekstrakty substytutów kawy, herbata i ekstrakty herbaty, kakao i przetwory na bazie kakao, tapioka, sago, czekolada, wyroby cukiernicze, słodycze, cukier, produkty piekarnicze, ciastka, desery, budynie, lody, produkty do produkcji lodów, miód i substytuty miodu, melasa, produkty spożywcze na bazie ryżu, mąki lub zboża, proszek do pieczenia, sól, musztarda, ocet, sosy (jako przyprawy), przyprawy, również w produktach aromatyzowanych lub doprawianych, **32** piwo, woda mineralna i gazowana oraz inne napoje bezalkoholowe, napoje i soki owocowe, syropy i inne preparaty do produkcji napojów, gotowe napoje.

(111) **198704** (220) 2006 05 17 (210) 310818
(151) 2007 11 30 (441) 2006 08 21
(732) ALFA WASSERMANN HUNGARY KFT., Budapest, HU.
(540) UBERCET

(510), (511) **05** preparaty farmaceutyczne, preparaty anty-histaminowe, tabletki do żucia do celów medycznych.

(111) **198705** (220) 2006 05 17 (210) 310843
(151) 2007 11 30 (441) 2006 08 21
(732) KALISZANKA Spółka z o.o., Kalisz, PL.
(540)



Kolor znaku: pomarańczowy, biały, żółty, brązowy

(531) 5.7.2, 6.7.25, 8.7.17, 19.1.1, 19.1.7, 27.5.1, 29.1.15

(510), (511) **30** wyroby cukiernicze, słodycze, cukierki, wyroby czekoladowe, czekoladki, wafelki, batony, ciastka, ciasteczka, herbatniki, wafle.

(111) **198706** (220) 2006 05 19 (210) 310922
(151) 2007 10 30 (441) 2006 08 21
(732) „U MURATA” ISKENDER KEBAB Murat Pinar, Goleniów, PL.

(540)



Kolor znaku: czerwony, biały, lazurowy, czarny, żółty, granatowy
(531) 26.1.5, 27.5.1, 29.1.15

(510), (511) **29** kebab, naleśniki z mięsem lachmadżun, zestawy obiadowe tureckie, surówki, **30** bułki tureckie, przyprawy i sosy, naleśniki lavas, **43** kuchnia turecka - bar szybkiej obsługi.

(111) **198707** (220) 2006 05 19 (210) 310923
(151) 2007 10 30 (441) 2006 08 21
(732) „CENPA” Spółka z o.o., Poznań, PL.
(540)



Kolor znaku: brązowy, żółty, czarny

(531) 27.5.1, 29.1.13

(510), (511) **29** mięso, ryby, drób, dziczyzna, ekstrakty mięsne, konserwowane, suszone i gotowane owoce i warzywa, galaretki, dżemy, kompoty, **30** kawa, herbata, kakao, wyroby cukiernicze i słodczyce, lody, sosy, przyprawy, **32** piwo, wody mineralnie gazowane oraz inne napoje bezalkoholowe, napoje owocowe i soki owocowe, **43** usługi zaopatrzenia w żywność i napoje: usługi barowe, usługi szybkiej obsługi snack-bary, kafeterie, kawiarnie, przygotowywanie dań - żywność i napoje - na zamówienia oraz ich dostawa, posiłki w restauracjach, restauracje samoobsługowe, stołówki.

(111) **198708** (220) 2006 05 19 (210) 310937
(151) 2007 11 07 (441) 2006 08 21
(732) BENDRA LIETUVOS - DANIJOS IMONÉ UAB „DANBALT INTERNATIONAL”, Vilnius, LT.
(540)

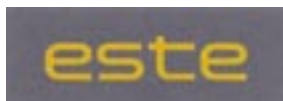

Kolor znaku: żółty, czarny

(531) 26.4.2, 27.5.1, 29.1.2, 29.1.8

(510), (511) **18** skóra i imitacje skóry, wyroby z tych materiałów nie ujęte w innych klasach, skóry zwierzęce, skóry surowe, walizy i torby podróżne, parasolki, parasole (duże) i laski, bicze, uprząże i wyroby rymarskie.

(111) **198709** (220) 2006 05 19 (210) 310964
(151) 2007 12 11 (441) 2006 08 21
(732) Samodzielny Publiczny Zakład Opieki Zdrowotnej „Uzdrowisko Sopot” w Sopocie, Sopot, PL.
(540)



Kolor znaku: niebieski

(531) 27.5.1, 29.1.4

(510), (511) **41** nauczanie, **44** opieka zdrowotna, pomoc medyczna, porady psychologa, sanatoria, aromaterapia, fizjoterapia, fizykoterapia.

(111) **198710** (220) 2006 05 19 (210) 310965
(151) 2007 12 11 (441) 2006 08 21
(732) Samodzielny Publiczny Zakład Opieki Zdrowotnej „Uzdrowisko Sopot” w Sopocie, Sopot, PL.
(540)



Kolor znaku: niebieski

(531) 27.5.1, 29.1.4

(510), (511) **41** nauczanie, **44** opieka zdrowotna, pomoc medyczna, porady psychologa, sanatoria, aromaterapia, fizjoterapia, fizykoterapia.

(111) **198711** (220) 2006 05 22 (210) 310997
(151) 2007 12 04 (441) 2006 09 04
(732) Przedsiębiorstwo Usługowo-Handlowe „BIOS” s.c. Danuta Garus, Witold Garus, Ewa Visan, Warszawa, PL.
(540)



Kolor znaku: zielony, biały

(531) 1.15.15, 27.5.1, 29.1.12

(510), (511) **42** opracowanie technologii i wdrożeń utylizacji ścieków i odpadów przemysłowych.

(111) **198712** (220) 2006 05 22 (210) 311000
(151) 2007 11 23 (441) 2006 09 04
(732) Zakład Przetwórstwa Mięsnego Kazimierz Mrozowski, Radomyśl Wielki, PL.
(540) DULCZA

(510), (511) **29** bekon, flaki, kaszanka, kiełbasy, konserwy mięsne, łój spożywczy, mięso, galaretki mięsne, mięso konserwowane, mięso wieprzowe, mięsne wyroby garmażeryjne, pasztety z wątróbki, salceson, słonina, smalec, szynka, wątróbka, wędliny, wędzonki.

(111) **198713** (220) 2006 05 22 (210) 311001
(151) 2007 11 23 (441) 2006 09 04
(732) Zakład Przetwórstwa Mięsnego Kazimierz Mrozowski, Radomyśl Wielki, PL.
(540) MROZOWSKI DULCZA

(510), (511) **29** bekon, flaki, kaszanka, kiełbasy, konserwy mięsne, łój spożywczy, mięso, galaretki mięsne, mięso konserwowane, mięso wieprzowe, mięsne wyroby garmażeryjne, pasztety z wątróbki, salceson, słonina, smalec, szynka, wątróbka, wędliny, wędzonki.

(111) **198714** (220) 2006 05 22 (210) 311045
(151) 2007 12 13 (441) 2006 09 04
(732) Firma Handlowa A & S PARFUME FACTORY Marek Asenkowicz, Katowice, PL.
(540) SUNSIDE NINIA

(510), (511) **03** kosmetyki, balsamy kosmetyczne, kremy do skóry, kremy kosmetyczne do twarzy i rąk, śmietanki, maseczki kosmetyczne, mleczko kosmetyczne, toniki, żele kosmetyczne, peelingi, szampony, lotony, farby, odżywki, pianki, lakiery i żele do włosów, mydła kosmetyczne, mydła dezodorujące, szminki, kredki kosmetyczne, pastele i cienie do powiek, tusz do rzęs, pudry kosmetyczne, artykuły perfumeryjne, dezodoranty do użytku osobistego, wody kolońskie, toaletowe i zapachowe, wody po goleniu, lakiery do paznokci, zestawy kosmetyków dla dzieci i dorosłych oraz zestawy kosmetyków dla kobiet i mężczyzn, płyny do kąpieli, olejki do kąpieli, olejki do opalania, talk kosmetyczny, antystatyczne preparaty do celów domowych, preparaty do czyszczenia, preparaty

kosmetyczne do kąpieli, dezodoranty do użytku domowego, preparaty do mycia, pasty do butów, pasty do podłogi i mebli, pasty, proszki, płyny do zębów, środki do prania, płyny do spryskiwaczy szyb, wazelina kosmetyczna.

(111) **198715** (220) 2006 05 22 (210) 311048
 (151) 2007 11 27 (441) 2006 09 04
 (732) ORION CORPORATION, Seoul, KR.
 (540)



Kolor znaku: biały, niebieski, beżowy, żółty, pomarańczowy, fioletowy, jasnozielony, zielony, ciemnozielony, czerwony, czarny
 (531) 2.1.11, 8.1.7, 28.5.0, 29.1.15
 (510), (511) **30** czekolady, herbatniki, ciasteczka, krakersy, wafle, słodycze, chipsy zbożowe, chleb, ciasta, ciastka, ciasta z nadzieniem, puddingi, sorbety, lody, cukierki, karmelki, guma do żucia - nie do celów medycznych.

(111) **198716** (220) 2006 05 23 (210) 311071
 (151) 2007 11 07 (441) 2006 09 04
 (732) Hamida Pharma Poland Sp. z o.o., Konstancin-Jeziorna, PL.
 (540) ProstaFlow
 (510), (511) **03** kosmetyki, **05** dietetyczne substancje przystosowane do celów medycznych.

(111) **198717** (220) 2006 05 23 (210) 311073
 (151) 2007 11 07 (441) 2006 09 04
 (732) Hamida Pharma Poland Sp. z o.o., Konstancin-Jeziorna, PL.
 (540) Flexoprin
 (510), (511) **03** kosmetyki, **05** dietetyczne substancje przystosowane do celów medycznych.

(111) **198718** (220) 2006 05 23 (210) 311088
 (151) 2007 12 13 (441) 2006 09 04
 (732) EU fundusze Sp. z o.o., Poznań, PL.
 (540)



Kolor znaku: czarny, popielaty, pomarańczowy
 (531) 25.5.1, 26.4.2, 27.5.1, 29.1.13
 (510), (511) **35** usługi rachunkowo-księgowe, doradztwo w zakresie prowadzenia działalności gospodarczej i zarządzania, badanie rynku i opinii publicznej, usługi reklamowe, usługi sekretarskie, organizacja targów i wystaw w celach handlowych i reklamowych, **36** pośrednictwo finansowe i ubezpieczeniowe, obsługa nieruchomości, **41** organizacja szkoleń, warsztatów, konferencji, seminariów, sympozjów, kursów zawodowych, organizacja targów i wystaw w celach edukacyjnych, usługi wydawnicze, tłumaczenia.

(111) **198719** (220) 2006 05 25 (210) 311149
 (151) 2007 12 03 (441) 2006 09 04
 (732) MEBLE POLONIA Spółka z o.o., Wrocław, PL.

(540)



Kolor znaku: biały, czerwony, czarny
 (531) 26.4.2, 27.5.1, 29.1.13
 (510), (511) **11** abażury do lamp, stelaże do abażurów, opiekacze do chleba, aparatura i urządzenia chłodnicze, czajniki elektryczne, elektryczne ekspresy do kawy, elektryczne grzejniki, formy do wypiekania ciasta elektryczne, formy do wypiekania wafli elektryczne, frytkownicy elektryczne, kuchenki, gofrownice elektryczne, urządzenia i instalacje do gotowania, elektryczne ekspresy do kawy, klosze do lamp, kominki domowe, kuchenki mikrofalowe, urządzenia do kuchenek mikrofalowych, kuchenny sprzęt elektryczny, lodówki, oświetlenie (lampy), piece kuchenne, tostery, umywalki, wanny łazienkowe, wanny łazienkowe (wyposażenie), zamrażarki, zlewozmywaki, **20** barki ruchome jako meble, półki dla biblioteki, biurka, meble biurowe, bufety ruchome jako meble, dekoracje przestawne, osprzęt do drzwi niemetalowy, drzwi do mebli, fotele, gabloty (meble), kanapy, otomany, kartoteki jako meble, półki do kartotek (mebli), komody, kredensy, stoły kreślarskie, krzesła, pulpity pod książki, kwietniki (meble), leżaki, lustra, tafle szklane na lustra, ławy (meble), konstrukcje drewniane łóżek, kółka samonastawne do łóżek niemetalowe, osprzęt do łóżek niemetalowy, łóżka, łóżka dla dzieci, kojce, materace, materace do łóżek, meble, meble metalowe, meble szkolne, podnóżki (taborety), pościel oprócz białej pościelowej, pulpity (meble), regały (meble), sekretery, serwantki, siedzenia (meble), siedzenia metalowe, sofy, stoliki pod maszyny do pisania, stoliki ruchome pod komputery, blaty stołów, stoły zawarte w tej klasie, szafki niemetalowe do przechowywania żywności, szeszlongi, taborety, toaletki (meble), wieszaki na ubrania, zagłówki (meble), **24** franki, kapy na łóżka, kapy na łóżka papierowe, narzuty na łóżka, koce na łóżka, pokrycia na materace, okładziny do mebli z materiałów tekstylnych, okładziny do mebli z tworzyw sztucznych, pokrowce ochronne na meble, narzuty pikowane, obrusy niepapierowe, obrusy na stół niepapierowe, okładziny do mebli z surowców włókienniczych, pledy, pokrowce na poduszki, poszewki na poduszki, pokrycie na materace, poszewki, poszewki na poduszki, bielizna pościelowa, prześcieradła (tkaniny), ręczniki tekstylne, zasłony prysznicowe z materiałów tekstylnych lub tworzyw sztucznych.

(111) **198720** (220) 2006 05 25 (210) 311176
 (151) 2007 12 03 (441) 2006 09 04

(732) SPS HANDEL S.A., Warszawa, PL.
 (540) DO ZAKOCHANIA JEDEN KĘS
 (510), (511) **29** parówki, mięso, drób, podroby mięsne i drobiowe, wędliny, wędzonki, kielbasy, ryby, konserwy mięsne, drobiowe i rybne, ekstrakty mięsne i drobiowe, paszety i galaretki mięsne i drobiowe, tłuszc zwierzęcy, oleje i tłuszcze jadalne, mleko i wyroby mleczne, jaja, konserwy warzywne i owocowe, przetwory z warzyw i owoców, przetwory ziemniaczane, warzywa i owoce suszone, **30** mąki zbożowe, mąka ziemniaczana, ryż, cukier, sól, kawa, herbata, kakao, kasze, makarony, preparaty zbożowe, przyprawy, ocet, musztarda, majonezy, wyroby piekarnicze, wyroby cukiernicze, słodycze, wyroby czekoladowe, lody, drożdże, proszki do pieczenia, miód, **31** świeże owoce i warzywa, grzyby, ziarna zbóż, ziemniaki, nasiona, nieprzetworzone nasiona kukurydzy i soi, choinki, kwiaty naturalne, pokarm dla zwierząt.

(111) **198721** (220) 2003 02 17 (210) 261129
 (151) 2007 12 14 (441) 2003 08 25
 (732) Viacom International Inc., Nowy Jork, US.

(540) MTV RE:ACTION
 (510), (511) **38** usługi dla telefonii komórkowej obejmujące transmisje komunikatów tekstowych oraz udostępnionych do pobrania filmów, gier, dzwonek i muzyki, **41** usługi rozrywkowe, w szczególności produkcja, dystrybucja i wynajem programów telewizyjnych i radiowych oraz filmów, filmów animowanych, nagrań dźwiękowych i wideo, produkcja pełnometrażowych filmów rozrywkowych na żywo, produkcja telewizyjnych programów i filmów rozrywko-

wych, publikowanie czasopism, książek i periodyków, dostarczanie informacji w dziedzinie rozrywki, muzyki i edukacji poprzez środki globalnej sieci komputerowej.

(111) **198722** (220) 2004 01 21 (210) 275265
(151) 2007 11 07 (441) 2004 05 04
(732) „SOBIK” - Zakład Produkcyjny Sp. z o.o., Bielsko-Biała, PL.
(540) SUŁTAŃSKIE
(510), (511) **29** produkty mleczne, mleko, masło, ser, jogurt, śmietana.

(111) **198723** (220) 2004 06 17 (210) 282017
(151) 2007 11 20 (441) 2004 09 20
(732) INSTYTUT ZARZĄDZANIA I SAMORZĄDNOŚCI Sp. z o.o., Wrocław, PL.
(540)



Kolor znaku: niebieski, szary, czarny

(531) 1.1.1, 26.13.25, 27.5.1, 29.1.13
(510), (511) **35** badania w dziedzinie działalności gospodarczej, badanie rynku, badanie opinii publicznej, doradztwo specjalistyczne w sprawach organizowania i prowadzenia działalności gospodarczej, doradztwo w zakresie zarządzania personalnego, organizowanie wystaw w celach handlowych lub reklamowych, pośrednictwo pracy, prowadzenie ksiąg handlowych i rachunkowych, przetwarzanie danych, rachunkowość, reklama, usługi informacyjne komputerowych baz danych, usługi sekretarskie, usługi reklamowe, zgrupowanie na rzecz osób trzecich różnych artykułów wyposażenia biurowego, mebli, komputerów, sprzętu telekomunikacyjnego, optycznego, fotograficznego, maszyn i urządzeń biurowych, pozwalające nabywcy wygodnie je oglądać i nabywać w hurtowni i sklepach detalicznych, **36** Doradztwo w sprawach finansowych, ubezpieczeniowych, ekspertyzy dla celów fiskalnych, informacje bankowe i kapitałowe, lokaty kapitałowe, usługi ubezpieczeniowe, wycena majątku ruchomego i nieruchomego, wynajmowanie nieruchomości zarządzanie majątkiem ruchomym i nieruchomym, zarządzanie nieruchomościami, **41** edukacja, kształcenie praktyczne, nauczanie, organizowanie prowadzenie konferencji, kongresów, sympozjów, poradnictwo zawodowe, publikowanie książek i periodyków, **42** analizy systemów komputerowych, badania techniczne, ekonomiczne, badania w dziedzinie nauk prawnych, projektowanie urbanistyczne, architektoniczne, technologiczne, projektowanie systemów komputerowych, projektowanie i instalowanie oprogramowania komputerowego, tworzenie i utrzymywanie stron internetowych dla osób trzecich, wzornictwo przemysłowe.

(111) **198724** (220) 2004 06 23 (210) 282325
(151) 2007 12 05 (441) 2004 10 04
(732) „SOBIK” - Zakład Produkcyjny Sp. z o.o., Bielsko-Biała, PL.
(540)



Kolor znaku: czerwony, niebieski, zielony, biały, żółty, brązowy, czarny, złoty

(531) 3.4.1, 5.1.19, 8.3.1, 11.3.5, 27.5.1, 29.1.15
(510), (511) **29** masło, produkty nabiałowe.

(111) **198725** (220) 2004 11 25 (210) 288058
(151) 2007 12 19 (441) 2005 03 07
(732) LHOIST BUKOWA Sp. z o.o., Krasocin, PL.
(540)



Kolor znaku: pomarańczowy

(531) 7.1.19, 29.1.1
(510), (511) **01** preparaty chemiczne do wytwarzania barwników, środki chemiczne do ożywiania kolorów docelów przemysłowych, dolomit do celów przemysłowych, spoiwa do betonu, środki do konserwacji i do napowietrzania betonu, preparaty biologiczne, białko, preparaty do konserwacji cegieł, cement, preparaty do konserwacji cementu i nadawania nieprzepuszczalności, środki chemiczne dla przemysłu, materiały klejące do celów przemysłowych, preparaty przeciwwilgociowe stosowane w murarstwie, sole do celów przemysłowych, węgiel, preparaty do wybielania, **02** zaprawy cementowe, preparaty do konserwacji drewna, emalie do malowania, farby, barwniki, lakiery, preparaty zapobiegające matowieniu metali, preparaty zabezpieczające do metali, wapno gaszone (roztwór wodny), **19** asfalt, beton, betonowe elementy budowlane, konstrukcje i materiały budowlane niemetalowe, cegły, cement, dachówki, materiały wiążące do naprawy dróg, gips, kamień, kreda, papa, piasek, pokrycia niemetalowe dla budownictwa, sklejka, pokrycia ścienne niemetalowe, kamień wapienny, wapień, wapno, zaprawy budowlane, żwir, żużel.

(111) **198726** (220) 2004 11 25 (210) 288059
(151) 2007 12 19 (441) 2005 03 07
(732) LHOIST BUKOWA Sp. z o.o., Krasocin, PL.
(540)



Kolor znaku: czerwony

(531) 7.1.19, 29.1.1
(510), (511) **01** preparaty chemiczne do wytwarzania barwników, środki chemiczne do ożywiania kolorów docelów przemysłowych, dolomit do celów przemysłowych, spoiwa do betonu, środki do konserwacji i do napowietrzania betonu, preparaty biologiczne, białko, preparaty do konserwacji cegieł, cement, preparaty do konserwacji cementu i nadawania nieprzepuszczalności, środki chemiczne dla przemysłu, materiały klejące do celów przemysłowych, preparaty przeciwwilgociowe stosowane w murarstwie, sole do celów przemysłowych, węgiel, preparaty do wybielania, **02** zaprawy cementowe, preparaty do konserwacji drewna, emalie do malowania, farby, barwniki, lakiery, preparaty zapobiegające matowieniu metali, preparaty zabezpieczające do metali, wapno gaszone (roztwór wodny), **19** asfalt, beton, betonowe elementy budowlane, konstrukcje i materiały budowlane niemetalowe, cegły, cement, dachówki, materiały wiążące do naprawy dróg, gips, kamień, kreda, papa, piasek, pokrycia niemetalowe dla budownictwa, sklejka, pokrycia ścienne niemetalowe, kamień wapienny, wapień, wapno, zaprawy budowlane, żwir, żużel.

(111) **198727** (220) 2004 11 25 (210) 288060
(151) 2007 12 19 (441) 2005 03 07
(732) LHOIST BUKOWA Sp. z o.o., Krasocin, PL.
(540)



(531) 7.1.19

(510), (511) **01** preparaty chemiczne do wytwarzania barwników, środki chemiczne do ożywiania kolorów docelów przemysłowych,

dolomit do celów przemysłowych, spoiwa do betonu, środki do konserwacji i do napowietrzania betonu, preparaty biologiczne, białko, preparaty do konserwacji cegieł, cement, preparaty do konserwacji cementu i nadawania nieprzepuszczalności, środki chemiczne dla przemysłu, materiały klejące do celów przemysłowych, preparaty przeciwwilgociowe stosowane w murarstwie, sole do celów przemysłowych, węgiel, preparaty do wybielania, **02** zaprawy cementowe, preparaty do konserwacji drewna, emalie do malowania, farby, barwniki, lakiery, preparaty zapobiegające matowieniu metali, preparaty zabezpieczające do metali, wapno gaszone (roztwór wodny), **19** asfalt, beton, betonowe elementy budowlane, konstrukcje i materiały budowlane niemetalowe, cegły, cement, dachówki, materiały wiążące do naprawy dróg, gips, kamień, kreda, papa, piasek, pokrycia niemetalowe dla budownictwa, sklejka, pokrycia ścienne niemetalowe, kamień wapienny, wapień, wapno, zaprawy budowlane, żwir, żużel.

(111) **198728** (220) 2004 11 25 (210) 288061
 (151) 2007 12 19 (441) 2005 03 07
 (732) LHOIST BUKOWA Sp. z o.o., Krasocin, PL.
 (540)

Bielszy odcień bieli

Kolor znaku: niebieski

(531) 27.5.1, 29.1.4
 (510), (511) **01** dolomit do celów przemysłowych, spoiwa do betonu, środki do konserwacji i do napowietrzania betonu, preparaty biologiczne, preparaty do konserwacji cegieł, cement, preparaty do konserwacji cementu i nadawania nieprzepuszczalności, środki chemiczne dla przemysłu, materiały klejące do celów przemysłowych, preparaty przeciwwilgociowe stosowane w murarstwie, sole do celów przemysłowych, węgiel, preparaty do wybielania, **02** zaprawy cementowe, preparaty do konserwacji drewna, preparaty zapobiegające matowieniu metali, preparaty zabezpieczające do metali, wapno gaszone (roztwór wodny), **19** asfalt, beton, betonowe elementy budowlane, konstrukcje i materiały budowlane niemetalowe, cegły, cement, dachówki, materiały wiążące do naprawy dróg, gips, kamień, kreda, papa, piasek, pokrycia niemetalowe dla budownictwa, sklejka, pokrycia ścienne niemetalowe, kamień wapienny, wapień, wapno, zaprawy budowlane, żwir, żużel.

(111) **198729** (220) 2004 11 25 (210) 288062
 (151) 2007 12 19 (441) 2005 03 07
 (732) LHOIST BUKOWA Sp. z o.o., Krasocin, PL.
 (540)

SUPERBIAŁE

Kolor znaku: pomarańczowy

(531) 27.5.1, 29.1.1
 (510), (511) **01** dolomit do celów przemysłowych, spoiwa do betonu, środki do konserwacji i do napowietrzania betonu, preparaty biologiczne, preparaty do konserwacji cegieł, cement, preparaty do konserwacji cementu i nadawania nieprzepuszczalności, środki chemiczne dla przemysłu, materiały klejące do celów przemysłowych, preparaty przeciwwilgociowe stosowane w murarstwie, sole do celów przemysłowych, węgiel, preparaty do wybielania, **02** zaprawy cementowe, preparaty do konserwacji drewna, preparaty zapobiegające matowieniu metali, preparaty zabezpieczające do metali, wapno gaszone (roztwór wodny), **19** asfalt, beton, betonowe elementy budowlane, konstrukcje i materiały budowlane niemetalowe, cegły, cement, dachówki, materiały wiążące do naprawy dróg, gips, kamień, kreda, papa, piasek, pokrycia niemetalowe dla budownictwa, sklejka, pokrycia ścienne niemetalowe, kamień wapienny, wapień, wapno, zaprawy budowlane, żwir, żużel.

(111) **198730** (220) 2005 02 25 (210) 291668
 (151) 2007 10 03 (441) 2005 05 30
 (732) AN.KA Dystrybucja Sp. z o.o., Warszawa, PL.
 (540) MARQUES D' ARNOIS

(510), (511) **32** napoje bezalkoholowe gazowane i niegazowane, napoje niskoalkoholowe, piwo, ale, porter, **33** napoje alkoholowe, wino, likiery, napoje destylowane: brandy, winiak, wyroby spirytusowe.

(111) **198731** (220) 2005 04 29 (210) 294421
 (151) 2007 10 04 (441) 2005 08 08
 (732) Przedsiębiorstwo Produkcyjno-Handlowo-Usługowe „ROLTECH” Export-Import Ryszard Stolarz, Kłeco, PL.
 (540)



Kolor znaku: zielony, pomarańczowy, czarny

(531) 26.11.2, 27.5.1, 29.1.1, 29.1.3, 29.1.8
 (510), (511) **19** szkło, cement, wapno, beton, żwir, piasek budowlany, cegły, dachówki, bloczki betonowe, materiały ceramiczne, parkiety, terakota, płytki, ogrodzenia niemetalowe, palisady, okładziny prefabrykowane, konstrukcje drewniane, drewno budowlane, krokwie, pokrycia dachowe, papa, okna, drzwi, futryny niemetalowe, **31** pasze dla zwierząt, mieszanki paszowe, dodatki do pasz, **35** prowadzenie sklepów i hurtowni z artykułami budowlanymi.

(111) **198732** (220) 2005 05 19 (210) 295315
 (151) 2007 12 13 (441) 2005 08 22
 (732) RANBAXY (POLAND) Spółka z o.o., Warszawa, PL.
 (540) NEURAN
 (510), (511) **05** leki, produkty farmaceutyczne, weterynaryjne i higieniczne, materiały opatrunkowe.

(111) **198733** (220) 2005 06 03 (210) 295918
 (151) 2007 11 23 (441) 2005 09 05
 (732) SYGMA BANQUE Société Anonyme, Paryż, FR.
 (540) SŁONECZNA POŻYCZKA
 (510), (511) **36** usługi w zakresie zawierania umów kredytowych i kredytowania oraz finansowania pożyczek, emisja i obsługa kart kredytowych i debetowych, bonów wartościowych oraz czeków podróżnych, usługi w zakresie operacji i transakcji bankowych, finansowych i walutowych oraz transferu elektronicznego środków finansowych i kapitału, usługi w zakresie inwestycji kapitałowych i lokat kapitału, usługi w zakresie wymiany pieniędzy i walut, usługi w zakresie depozytu przedmiotów wartościowych, kosztowności, doradztwo i informacje finansowe i bankowe, usługi ubezpieczeniowe, pośrednictwo, informacja i doradztwo ubezpieczeniowe.

(111) **198734** (220) 2005 06 30 (210) 297214
 (151) 2007 12 18 (441) 2005 10 03
 (732) CEZAR Sp. z o.o., Grodzisk Mazowiecki, PL.
 (540)



Kolor znaku: zielony, biały

(531) 25.5.1, 27.5.1, 29.1.12
 (510), (511) **09** komputery, mikrokomputery, notebooki; części, podzespoły i osprzęt komputerowy; komputerowe stacje robocze, serwery, komputerowe zestawy układów mikroprocesorowych; komputerowe płyty główne i komputerowe płyty rozszerzenia, komputerowe płyty grafiki, sprzęt tworzący sieć komputerową, adaptory do sieci komputerowych, urządzenia trasujące i gniazda do sieci komputerowych, komputerowe urządzenia peryferyjne i urządzenia elektroniczne stosowane z komputerami, klawiatury komputerowe, myszy komputerowe, drukarki komputerowe, monitory, urządzenia wizyjne, wizyjne płytki drukowane, aparaty i sprzęt do zapisywania, przetwarzania, odbierania, reprodukcji, transmisji, modyfikacji,

upakowania, rozpakowania, łączenia i/lub udoskonalania dźwięku, obrazów, grafiki i danych; nośniki informacji, nagrania audio -video, dyski komputerowe: dyski magnetyczne, dyski optyczne, płyty CD-R, CD-RW, DVD, dyskietki; urządzenia i sprzęt radiowy, telewizyjny i video; programy komputerowe nagrane, programy komputerowe stałe, komputerowe bazy danych na nośnikach komputerowych; programy komputerowe do zarządzania siecią komputerową, komputerowe programy użytkowe, oprogramowanie komputerowych systemów operacyjnych, programy komputerowe do zapisywania, przetwarzania, odbioru, reprodukcji, transmisji, modyfikacji, upakowania, rozpakowania, przesyłania, łączenia i/lub ulepszenia dźwięku, wideo, obrazów, grafiki i danych, programy komputerowe do projektowania stron internetowych, programy komputerowe umożliwiające dostęp i korzystanie z Internetu; podręczniki użytkownika sprzedawane jako całość z w/w towarami; publikacje elektroniczne jako moduły ładowalne, **16** biuletyny, broszury, czasopisma, gazety, informatory, instrukcje, katalogi, książki, podręczniki, materiały szkoleniowe i instruktażowe, naklejki, poradniki, prospekty, skrypty, wydawnictwa periodyczne i nieperiodyczne z zakresu sprzętu i programów komputerowych; tusz, taśmy nasączone tuszem do drukarek komputerowych, **35** usługi agencji importowo - eksportowej; usługi pośrednictwa handlowego na rzecz firm krajowych i zagranicznych; zgrupowanie na rzecz osób trzecich różnych towarów pozwalające nabywcy wygodnie je oglądać i kupować w hurtowniach, komisach, sklepach, poprzez agentów i na stronie internetowej wyspecjalizowanej w sprzedaży: komputerów z częściami zamiennymi i osprzętem, artykułów radiowo - telewizyjnych, sprzętu telekomunikacyjnego, maszyn i urządzeń biurowych, mebli; marketing; usługi reklamowe i promocyjne, dystrybucja materiałów reklamowych, próbek i wzorów wyrobów; organizacja pokazów, targów i wystaw w celach handlowych lub reklamowych; doradztwo i pomoc w zakresie organizowania i prowadzenia działalności gospodarczej; usługi badania rynku i opinii publicznej; usługi rejestracji, sporządzania odpisów, składzie, kompilacji i/lub systematyzacji pisemnych informacji oraz rejestrowanie, kompilacja i/lub wyszukiwanie danych w komputerowych bazach danych, pozyskiwanie danych do komputerowych baz danych, zarządzanie zbiorami informatycznymi; wynajem maszyn i urządzeń biurowych, **36** usługi finansowe; pośrednictwo finansowe; operacje finansowe; leasing finansowy; usługi rozliczeń finansowych; usługi finansowe w zakresie techniki informacyjnej i elektronicznych transferów, **37** usługi: montaż, naprawa, konserwacja i serwis komputerów i sprzętu komputerowego, sprzętu radiowo - telewizyjnego, nadajników telewizyjnych i radiowych, sprzętu do operowania dźwiękiem i obrazem, instrumentów i przyrządów pomiarowych, kontrolnych, badawczych, testujących i nawigacyjnych, sprzętu elektrycznego, maszyn biurowych, księgujących i liczących; instalacja urządzeń, sieci i serwerów komputerowych oraz sprzętu biurowego; wykonywanie instalacji elektrycznych, **38** przesyłanie danych za pomocą komputerów, przesyłanie informacji tekstowej, wiadomości i obrazu przy pomocy komputera; zbieranie i transmitowanie danych; przesyłanie danych przy pomocy terminali komputerowych; poczta elektroniczna, **40** usługi poligraficzne, drukowanie czasopism, gazet, książek, wydawnictw periodycznych i nieperiodycznych, informatorów i innych publikacji, **41** usługi edukacyjne i szkoleniowe w formie kursów, szkoleń, sympozjów i konferencji w zakresie komputerów, programów komputerowych i ich zastosowania; usługi w zakresie publikacji elektronicznych on-line, publikowanie czasopism, gazet, książek, materiałów dydaktycznych, publikowanie tekstów innych niż teksty reklamowe; organizowanie i realizacja imprez rozrywkowych, organizowanie konkursów edukacyjnych i rozrywkowych, informacja o edukacji; produkcja filmów, produkcje filmów na taśmach wideo, montaż taśm wideo, wypożyczanie filmów dla kin; usługi studia nagrań, **42** usługi konsultingowe, doradcze, analityczne, projektowe, przedstawianie ocen, planowanie odnośnie oprogramowania komputerowego, oprogramowania systemowego, urządzeń komputerowych i komputerów, usługi w zakresie analizy systemów komputerowych, tworzenia, odtwarzania i udostępniania komputerowych baz danych, konwersja danych lub dokumentów na formę elektroniczną, projektowanie, instalacje, aktualizacja i konserwacja oprogramowania komputerowego, wynajem oraz licencjonowanie użytkownika oprogramowania komputerowego, oprogramowania systemowego oraz urządzeń komputerowych i komputerów, dostarczanie informacji w trybie on-line z komputerowych baz danych za pośrednictwem stron Internetu odnośnie spraw technicznych, biznesu, zarządzania oraz technologii informacji o ile zawarte są w klasie 42.

(111) **198735** (220) 2005 06 30 (210) 297225
 (151) 2007 12 18 (441) 2005 10 03
 (732) Górski Tomasz, Warszawa, PL.
 (540) RightSolution
 (510), (511) **09** programy komputerowe, **41** organizowanie i prowadzenie szkoleń, **42** doradztwo w zakresie wytwarzania i wdrażania systemów informatycznych, projektowanie oprogramowania komputerowego.

(111) **198736** (220) 2005 07 25 (210) 298187
 (151) 2007 11 23 (441) 2005 10 31
 (732) Przedsiębiorstwo Produkcyjno-Handlowo-Usługowe „STYLINART” Spółka z o.o., Przemyśl, PL.
 (540)



Kolor znaku: biały, czerwony, czarny

(531) 27.5.1, 29.1.13

(510), (511) **35** zgrupowanie na rzecz osób trzecich różnych towarów, w tym pojazdów samochodowych i artykułów motoryzacyjnych, wyrobów z drewna, materiałów budowlanych metalowych i niemetalowych, obuwia i odzieży pozwalające nabywcy wygodnie je oglądać i kupować w sklepach detalicznych i hurtowniach oraz na stronie internetowej, pośrednictwo w sprawach handlowych, reklama radiowa, telewizyjna i prasowa tych towarów, **36** agencje pośrednictwa w handlu nieruchomościami, zarządzanie nieruchomościami, **39** transport samochodowy towarów, transport samochodowy osób, przewożenie ładunków samochodami ciężarowymi w tym samochodami specjalistycznymi, załadunek i rozładunek towarów, magazynowanie towarów, pośrednictwo w transporcie samochodowym, wypożyczanie samochodów, wynajmowanie magazynów.

(111) **198737** (220) 2005 09 10 (210) 299879
 (151) 2007 12 18 (441) 2005 12 12
 (732) „SOBIK” - Zakład Produkcyjny Sp. z o.o., Bielsko-Biała, PL.
 (540)



Kolor znaku: niebieski, brązowy, biały, czarny, żółty, czerwony

(531) 3.4.1, 3.4.2, 8.3.1, 19.9.1, 27.5.1, 29.1.15

(510), (511) **29** kefir.

(111) **198738** (220) 2005 09 10 (210) 299880
 (151) 2007 12 18 (441) 2005 12 12
 (732) „SOBIK” - Zakład Produkcyjny Sp. z o.o., Bielsko-Biała, PL.
 (540)



(531) 3.4.1, 3.4.2, 26.1.1, 27.5.1

(510), (511) **29** twaróg.

(111) **198739** (220) 2005 09 12 (210) 299942
 (151) 2007 10 18 (441) 2005 12 27
 (732) Elwira Ślęzak, Warszawa, PL.

(540) AXOUM

(510), (511) **09** dyski kompaktowe, kasety video, płyty fonograficzne, taśmy do rejestracji dźwięku, taśmy video, **16** wydawnictwa książkowe, foldery, plakaty, **35** usługi w zakresie zarządzania działalnością artystyczną, usługi reklamowe w zakresierozpowszechniania ogłoszeń reklamowych, publikowania tekstów reklamowych, **41** usługi dotyczące organizowania koncertów i nagrań.

(111) **198740** (220) 2005 11 09 (210) 302051
 (151) 2007 12 12 (441) 2006 02 20
 (732) Sklepy Komfort Spółka Akcyjna, Szczecin, PL.
 (540)



Kolor znaku: czerwony, biały, czarny

(531) 26.4.2, 27.5.1, 29.1.13

(510), (511) **01** kleje do afiszy, środki chemiczne do czyszczenia kominów, doniczki na torf dla ogrodnictwa, drewno garbnikowe, preparaty chemiczne, do matowienia emalii, papier fotograficzny, produkty chemiczne do nawożenia gleby, pokrycia humusowe, kleje do obuwia, środki do konserwacji murów, środki do konserwacji kwiatów, preparaty do lutowania, maści do szczypania drzew, preparaty z mikroelementów do roślin, cement do naprawy stłuczonych przedmiotów, środki ochrony nasion, preparaty ognioodporne, środki chemiczne dla ogrodnictwa, rozpuszczalniki do lakierów, preparaty do oklejania drzew stosowane w sadownictwie, ziemia do upraw, kleje do wykładzin ceramicznych, ziemia próchnicza, spoiwa do betonu, środki do konserwacji betonu, miążga drzewna, kleje do płytek ściernych, środki do konserwacji cegieł, środki do konserwacji dachówek, środki chemiczne do renowacji skóry, kleje do wykładzin ceramicznych, **02** farby azbestowe, drewno barwiące, rozcieńczalniki do barwników, pokost bitumiczny, bejca i barwniki do drewna, farby bakterioobójcze, farby wodne klejowe lub kazeinowe, kit szklarski, minia, powłoki zabezpieczające podwozie pojazdów, farby do ceramiki i drewna, preparaty do konserwacji drewna, emalie do malowania, rozcieńczalniki do farb, farby do malowania drewna i powierzchni cementowych, środki antykorozyjne, lakiery do drewna, **03** chusteczki nasączone płynami kosmetycznymi, preparaty do depilacji, depilatory, preparaty do golenia, nesesery kosmetyczne, kosmetyki, papier ścierny i polerujący, płótno ścierne, kamień do polerowania, pumeks, szampony, antykorozyjne środki do usuwania rdzy, środki kosmetyczne do powierzchni drewnianych i dywanowych, **04** paliwo silnikowe, brykiety drewna, brykiety węgla, świeczki na choinki, węgiel drzewny, knoty do lamp, oleje silnikowe, materiały oświetleniowe, podpałki, świece, **05** apteczki podróżne, środki chwastobójcze i bakterioobójcze, chemiczne środki dezynfekcyjne do WC, kadzidełka, lepy na muchy, środki do tępienia myszy, preparaty do oczyszczania powietrza, środki przeciwmolowe, środki do niszczenia robaków, środki odstraszające owady-kadzidełka, zaprawy do nasion, **06** przewody do anten, klucze, kłódki, kosze metalowe, foremki metalowe do lodu, skrzynki metalowe na narzędzia, wycieraczki do nóg, zamki zasuwowe, armatura metalowa do przewodów, bariery ochronne, baseny kąpielowe, bramy metalowe, budowlane materiały metalowe, drzwi i okna metalowe, drabinki metalowe, metalowe okucia okien, dzwonki nieelektryczne do drzwi, ekrany paleniskowe, kołki metalowe, boazeria metalowa, dachówka metalowa, daszki metalowe, deflektory metalowe kominowe, urządzenia nieelektryczne do otwierania drzwi, osprzęt metalowy do drzwi, zasuw do drzwi, futryny metalowe, uchwyty metalowe, gzymsy metalowe, kabiny kąpielowe metalowe, klamki, klamki do drzwi metalowe, kołatki do drzwi, kołki samonastawne do mebli metalowe, kraty metalowe, materiały konstrukcyjne metalowe, osprzęt metalowy do mebli, odrzwia metalowe, ograniczniki do okien metalowe, ogrodzenia metalowe, okiennice metalowe, osprzęt metalowy do okien, okucia drzwiowe, płytki podłogowe metalowe, ramy do okien metalowe, rolety zewnętrzne metalowe, rolki - prowadnice do drzwi przesuwanych, rolki

- prowadnice do okien przesuwanych, rusztowania metalowe, rynny, schody metalowe, skrzynki na listy, stropy metalowe, sufitry metalowe, metalowe przewody do instalacji wentylacyjnych i klimatyzacyjnych, zasłony metalowe, zatrzaski drzwiowe, zawiasy, żaluzje metalowe, **07** maszyny do obróbki drewna i metalu, kosiarki ogrodowe, narzędzia ręczne sterowane mechanicznie, wiertarki ręczne elektryczne, maszyny do budowy dróg, krajalnice do chleba, chłodnice do silników, cylindry do maszyn i silników, dozowniki do gaźników, dźwigi, gaźniki, głowice cylindrów do silników, iskrowniki zapłonowe, koparki, melaksery, maszyny do mielenia mięsa, miksery, młynki domowe, elektryczne urządzenia do mycia, noże elektryczne, odkurzacze, urządzenia podnośnikowe, pralki, rozruszniki silników, sprzężarki, tłumiki do silników, walce drogowe, wały korbowe, zamiatarki samojezdne, zmywarki naczyń, żurawie masztowe, **08** brzeszczoty pił, grabie, grace, imadła, kilofy, krajarki do jarzyn, lewarki ręczne, łopaty, młotki, noże do warzyw, opryskiwacze do środków owadobójczych, dziadek do orzechów, osetki, pogrzebacze, otwieracze do puszek, przyrządy do cięcia rur, scyzoryki, sierpy, szczypce, tasaki, widły, gwintowniki, narzynki, kielnie, klucze narzędziowe, łopatkę ogrodnicze, narzędzia ręczne sterowane ręcznie, nożyce ogrodnicze, obcęgi, pilniki, piły, siekiery, strugi, śrubokręty, wiertła, **09** anteny, barometry, bezpieczniki, urządzenia regulujące ciepło, aparaty do rejestrowania czasu, kable elektryczne, baterie do latarek kieszonek, miary, osłony do kabli elektrycznych, pasy do pływania, pasy ratunkowe, plandeki ratownicze, przewody elektryczne, przewody telefoniczne, wizjery do drzwi, wskaźniki temperatury, wykrywacze dymu, wyłączniki elektryczne, zamki elektryczne, urządzenia do zdalnego sterowania, żelazka elektryczne, dzwonki elektryczne, alarmy antywłamaniowe i pożarowe, złącza elektryczne, gniazda wtykowe, lutownice elektryczne, poziomice, przełączniki elektryczne, puszki przełącznikowe i rozgałęzieniowe, regulatory światła, wtyczki - gniazda elektryczne, wyłączniki samoczynne i zdalnie sterowane, złączki, **12** autokary, betoniarki zamocowane na pojazdach, bufety samochodowe, ciężarówki, omnibusy, samochody osobowe, **14** breloczki, budziki, figurki z metali szlachetnych, artykuły gospodarstwa domowego z metali szlachetnych, szkatułki z metali szlachetnych, zegary, **19** niemetalowe bramy, balustrady, bariery i baseny kąpielowe, cegła, cement, dachówka, daszki, klepka podłogowa, drzwi, figurki z kamienia lub marmuru, futryny do drzwi, gips, kabiny kąpielowe, konstrukcje i kraty, obudowy kominków, okiennice, okna ze szkła barwionego, parkiety, płytki podłogowe, rolety zewnętrzne niemetalowe i nie z materiałów tekstylnych, rynny, schody, sufitry, szkło okienne, terakota, żaluzje niemetalowe, drewno budowlane, drzwi i okna niemetalowe, kamień budowlany, ogrodzenia niemetalowe, ścianki szczelne niemetalowe, witraże, wykładziny niemetalowe, **20** meble pokojowe, kuchenne i biurowe, dekoracje ruchome, drabinki, figurki, haki do zasłon, karnisze, kontuary, kwietniki, materace, osprzęt do okien i drzwi niemetalowy, parawany plecionki ze słomy, płytki dekoracyjne na ściany, rolki i szyny do zasłon, wieszaki i stojaki, zawiasy, klepki drewniane bednarskie, kołki niemetalowe, kołki do zasłon, leżaki, numery domów nieświejące, półki, **21** przybory kuchenne i gospodarstwa domowego, doniczki do kwiatów, **22** sznurowe drabinki, hamaki, markizy z materiałów tekstylnych, żaluzje, **24** kapy na łóżka, maty na stół, meblowe tkaniny obiciowe, moskitiery, narzuty na łóżka, pledy, płótno materacowe, pokrowce ochronne na meble, stopy tekstylne, zasłony, **27** darń sztuczna, dywaniki samochodowe, dywany, wykładziny podłogowe, kobierce, linoleum, maty, tapety, słomianki, wycieraczki, **31** kwiaty naturalne zwłaszcza doniczkowe, **35** usługi w zakresie prowadzenia sieci sklepów z wykładzinami podłogowymi, matami z trzciny i tworzyw sztucznych, tapetami ściennymi, słomiankami, matami łazienkowymi, matami i materacami gimnastycznymi, linoleum, dywanami, wykładzinami, chodnikami, dywanikami samochodowymi, sztuczną darnią, glazurą, terakotą, boazerią, panelami, farbami, szpachlami, klejami przeznaczonymi do klejenia tapet, wykładzin linoleum, glazury i terakoty, artykułami wyposażenia wnętrz, usługi menedżerskie, badania rynku, organizacja kampanii reklamowych, doradztwo handlowe - fachowe, dystrybucja materiałów reklamowych, w postaci próbek, druków, broszur, reklama i wystawiennictwo towarów wyposażenia i wykończenia wnętrz firm trzecich, pokazy towarów, gromadzenie, ekspozycja i usługi w zakresie sprzedaży artykułów wyposażenia wnętrz, organizacja wystaw w celach handlowych lub reklamowych, organizacja kiermaszów, **36** usługi pośrednictwa dotyczące obrotu nieruchomości, **37** usługi budowlano-remontowe w zakresie prac budowlanych, hydraulicznych, instalacyjnych elek-

trycznych, klimatyzacyjnych i wentylacyjnych, nadzór budowlany, zabezpieczenie przed korozją, stacje obsługi samochodów, **39** dostarczanie towarów transportem samochodowym, dystrybucja towarów przeznaczonych do wyposażenia budynków, magazynowanie towarów, prowadzenie składów i agencji celnych polegających m. in. na składowaniu, cleniu i odprawie towarów, usługi transportowe, **40** usługi w zakresie obróbki tkanin szczególnie wykładzin, **41** organizowanie, nabór i prowadzenie szkoleń oraz doskonalen zawodowych, organizacja konferencji i seminariów, **42** usługi projektowania i wystroju pomieszczeń, doradztwo w zakresie wystroju mieszkań i wnętrz, testowanie materiałów przeznaczonych do wystroju wnętrz.

(111) **198741** (220) 2005 12 09 (210) 303417
(151) 2007 10 04 (441) 2006 03 20
(732) Toruńskie Piwnice Win VINPOL Spółka z o.o., Toruń, PL.
(540)



Kolor znaku: czarny, biały, złoty
(531) 5.3.11, 24.5.7, 25.1.15, 29.1.12
(510), (511) **33** wina, wina musujące, napoje alkoholowe.

(111) **198742** (220) 2005 12 16 (210) 303728
(151) 2007 10 03 (441) 2006 03 20
(732) Jarosław Tomczuk, Warszawa, PL.
(540)



Kolor znaku: pomarańczowy, biały
(531) 3.11.2, 24.13.25, 26.4.2, 27.5.1, 29.1.12
(510), (511) **05** wyroby farmaceutyczne, lekarstwa, chemiczne preparaty do celów weterynaryjnych, zioła lecznicze, **10** narzędzia i aparatura medyczna, sprzęt ortopedyczny i rehabilitacyjny, urządzenia diagnostyczne, **35** usługi w zakresie doradztwa w prowadzeniu działalności gospodarczej i zarządzania aptekami, usługi w zakresie badania rynku i opinii publicznej w zakresie farmaceutyki.

(111) **198743** (220) 2005 12 16 (210) 303731
(151) 2007 12 06 (441) 2006 03 20
(732) RANBAXY (POLAND) Spółka z o.o., Warszawa, PL.
(540) RANPERIDON
(510), (511) **05** leki, produkty farmaceutyczne, weterynaryjne i higieniczne, materiały opatrunkowe.

(111) **198744** (220) 2005 12 19 (210) 303790
(151) 2007 11 13 (441) 2006 04 03
(732) PTH „RECTOR” Marek Kurzawa, Marek Michalski spółka jawna, Zielona Góra, PL.
(540)



Kolor znaku: zielony, pomarańczowy
(531) 27.5.1, 29.1.12

(510), (511) **35** doradztwo specjalistyczne w sprawach dystrybucji dla przedsiębiorstw branżowych, pozyskiwanie i systematyzacja danych do komputerowych baz danych, zarządzanie zbiorami informatycznymi, **41** szkolenia w zakresie obsługi i aplikacji systemów informatycznych, **42** projektowanie i aktualizacja oprogramowania komputerowego dla przedsiębiorstw branżowych, takich jak: energetyka, wodociągi i kanalizacja, ciepłownictwo, gazownictwo, tworzenie i wdrażanie systemów informatycznych własnych oraz wdrażanie systemów informatycznych innych producentów, usługi w zakresie doradztwa informatycznego i doradztwa w zakresie sprzętu komputerowego, prowadzenie analiz i integracji systemów informatycznych, konwersja danych i dokumentów na formę elektroniczną i konwersja danych przez programy komputerowe, konserwacja oprogramowania komputerowego.

(111) **198745** (220) 2005 12 30 (210) 304307
(151) 2007 08 06 (441) 2006 04 03
(732) INTERFREZ Sp. z o.o., Tarnów, PL.
(540)

Inbex

(531) 27.5.1
(510), (511) **06** materiały kolejowe metalowe, metalowe elementy mocujące dla kolejnictwa: łapy, kotwy, uchwyty, łączniki, **07** obrabiarki, **39** spedycja, transport kolejowy, transport samochodowy, **42** projektowanie procesów technologicznych i maszyn.

(111) **198746** (220) 2006 05 25 (210) 311188
(151) 2007 12 03 (441) 2006 09 04
(732) Prywatne підприємство „KAMCHADAL”, Kyiv, UA.
(540) KAMCHADAL

(510), (511) **29** rybne produkty spożywcze, w tym: kawior z łososia, konserwowane kraby królewskie, suszone kałamarnice, konserwowany łosoś (łosoś chum, łosoś różowy, kiżucz, łosoś czerwony), solony kawior z mintaja alaskańskiego, wątroba dorsza, wątroba mintaja alaskańskiego, łosoś w plastrach, **35** reklama, zarządzanie przedsiębiorstwem, administrowanie przedsiębiorstwem, usługi biurowe.

(111) **198747** (220) 2006 05 25 (210) 311193
(151) 2007 12 06 (441) 2006 09 04
(732) ZIOŁOPEX Sp. z o.o., Wykroty, PL.
(540) RODZINA SMAKÓW

(510), (511) **29** warzywa (konserwowane, suszone lub gotowane) i ich mieszanki, koncentraty spożywcze na bazie warzyw suszonych jako dodatki do sosów, zup i potraw kulinarnych, grzyby (konserwowane, suszone lub gotowane), mięso i jego przetwory, drób, dziczyzna, ryby i owoce morza, wszystkie te produkty również w formie ekstraktów, zupy, galarety, pasty, dania gotowe, mrożone lub odwodnione na bazie mięsa, ryb, drobiu, owoców i warzyw, konserwy mięsne, rybne, mięsno-warzywne, ser, preparaty sojowe, oleje spożywcze i tłuszcz, preparaty proteinowe, kielbasy, wędliny, zupy, koncentraty, rosół, kostki bulionowe, bulion, składniki do sporządzania zupy, zioła suszone, marynaty warzywne, żelatyna spożywcza, galaretki, **30** płatki śniadaniowe, muesli, płatki zbożowe, preparaty z kaszy, pasta, makarony, produkty żywnościowe na bazie ryżu, mąki lub kaszy w formie gotowych dań, pizze, kanapki, sosy, sos sojowy, ketchup, aromaty lub przyprawy do jedzenia, pieprz spożywczy, przyprawy, panierki, składniki do panierowania mięsa i ryb, paniery do ryb, sosy sałatkowe, majonez, musztarda, ocet, goździki, sól do konserwowania żywności, dodatki smakowe do potraw, esencje do artykułów żywnościowych.

(111) **198748** (220) 2006 05 29 (210) 311231
(151) 2007 12 06 (441) 2006 09 04
(732) Glue-Invest S.A., Warszawa, PL.
(540)

Tredor

Kolor znaku: żółty, czarny
(531) 27.5.1, 29.1.12

(510), (511) **01** kleje inne niż do papieru lub do użytku domowego, kleje do bandaży chirurgicznych, kleje do celów przemysłowych, kleje do obuwia, kleje do płytek ściennych, do tapet, do rozlepiania afiszów, żelatyna do celów fotograficznych, żelatyna do celów przemysłowych, **03** kleje do przymocowywania sztucznych włosów i paznokci, **05** żelatyna do celów medycznych, **16** kleje do papieru i do materiałów piśmiennych lub do użytku domowego, **20** opakowania i pojemniki niemetalowe, **21** opakowania i pojemniki do użytku w gospodarstwie domowym z metali nieszlachetnych, **29** żelatyna do celów spożywczych, **35** zgrupowanie na rzecz osób trzecich różnych towarów: artykuły użytku domowego i osobistego, wyroby chemiczne, maszyny i urządzenia biurowe, wyroby włókiennicze, odzież i obuwie, elektryczne artykuły gospodarstwa domowego, artykuły radiowo-telewizyjne, wyroby metalowe, porcelanowe, ceramiczne i szklane do użytku domowego, tapety, środki czyszczące, perfumy, kosmetyki, wyroby farmaceutyczne, napoje alkoholowe – pozwalające nabywcy oglądać i kupować w sklepie i/lub hurtowni, zgrupowanie na rzecz osób trzecich różnych towarów: artykuły ortopedyczne, odzież i obuwie, wyroby włókiennicze i artykuły skórzane – pozwalające nabywcy oglądać je i kupować w sklepie i/lub hurtowni, reklama, pośrednictwo w sprzedaży: wyrobów włókienniczych, odzieży obuwia i artykułów skórzanych, **36** obót nieruchomości, **37** tynkowanie, zakładanie stolarki budowlanej, posadzkarstwo, tapetowanie i licowanie ścian, malowanie, **39** usługi związane z gromadzeniem towarów i pakowaniem towarów, usługi związane z transportem drogowym, wynajem środków transportu, **40** usługi w zakresie poligrafii.

(111) **198749** (220) 2006 05 29 (210) 311252
 (151) 2007 10 22 (441) 2006 09 04
 (732) Ziaja Ltd Zakład Produkcji Leków Sp. z o.o., Gdańsk, PL.
 (540)



Kolor znaku: biały, żółty
 (531) 5.7.20, 5.9.14, 29.1.12

(510), (511) **03** produkty kosmetyczne, środki do mycia i pielęgnacji włosów, szampony, odżywki, lotony, farby do włosów, środki do pielęgnacji i ochrony skóry, kremy, balsamy, żele, mleczka, emulsje, peelingi, toniki, maseczki, płyny regeneracyjne, preparaty kosmetyczne do i po opalaniu, środki do mycia, mydła, żele, preparaty do kąpieli, preparaty do higieny intymnej, preparaty do golenia, przed i po goleniu, wody toaletowe, wody kolońskie, olejki eteryczne, olejki do masażu, antyperspiranty, dezodoranty osobiste, środki do czyszczenia zębów i pielęgnacji jamy ustnej, chusteczki nasączone płynami kosmetycznymi, środki toaletowe, **05** produkty i półprodukty farmaceutyczne, produkty kosmetyczne o działaniu leczniczym, lecznicze środki do mycia i pielęgnacji włosów, preparaty przeciwgrzybiczne, preparaty antybakteryjne, produkty higieniczne, środki sanitarne stosowane w leczeniu i higienie osobistej, środki dezynfekcyjne.

(111) **198750** (220) 2006 05 29 (210) 311278
 (151) 2007 11 27 (441) 2006 09 04
 (732) FABRYKA FARB I LAKIERÓW „ŚNIEŻKA” S.A., Lubzina, PL.
 (540)



Kolor znaku: biały, granatowy i jego odcienie
 (531) 26.1.2, 26.11.1, 27.5.1, 27.5.2, 29.1.12
 (510), (511) **02** farby, emalie, emulsje, lakiery wszystkie w/w zawarte w tej klasie.

(111) **198751** (220) 2003 03 14 (210) 262217
 (151) 2007 10 18 (441) 2003 09 22
 (732) ASKOPOL P.W. Artur Świąć, Częstochowa, PL.
 (540)

Świąć

(531) 27.5.5
 (510), (511) **06** armatura do przewodów metalowa, materiały konstrukcyjne metalowe, klamki do drzwi metalowe, okucia do drzwi metalowe, okucia do budownictwa metalowe, uchwyty metalowe, kabiny do kąpieli metalowe, narożniki metalowe w budownictwie, okładziny metalowe w budownictwie, zawory metalowe, zawory wodociągowe metalowe, złączki rur metalowe, **11** rury kotłowe centralnego ogrzewania, grzejniki do centralnego ogrzewania, nawilżacze do grzejników centralnego ogrzewania, wymienniki ciepła, rekuperatory ciepła, elementy grzejne, podgrzewacze wody, urządzenia do klimatyzacji, instalacje klimatyzacyjne, instalacje do ogrzewania, armatura do regulacji urządzeń wodnych lub gazowych oraz przewodów wodnych lub gazowych, krany, natryski, prysznice, kabiny natryskowe, instalacje i aparatura sanitarna, zawory termostatyczne, **35** zgrupowanie na rzecz osób trzecich różnych towarów, pozwalające nabywcy wygodnie je oglądać i kupować (z wyłączeniem transportu) w sklepach branży wyrobów z metali nieżelaznych, armatury sanitarnej i wyposażenia łazienek oraz u hurtownika z wyrobami przemysłu: hutniczego, chemicznego, drzewnego, materiałów budowlanych i z tworzyw sztucznych oraz z narzędziami rolniczymi, częściami zamiennymi i akcesoriami do pojazdów mechanicznych oraz z urządzeniami i przyrządami żeglarskimi.

(111) **198752** (220) 2003 04 04 (210) 263132
 (151) 2007 10 23 (441) 2003 10 06
 (732) POLSKAPRESSE Sp. z o.o., Warszawa, PL.
 (540)



Kolor znaku: biały, czerwony
 (531) 26.4.2, 27.5.1, 29.1.1
 (510), (511) **16** gazety, czasopisma.

(111) **198753** (220) 2003 04 10 (210) 263420
 (151) 2007 10 22 (441) 2003 10 20
 (732) Grupa Żywiec S.A., Żywiec, PL.
 (540) KUNTER
 (510), (511) **32** piwo.

(111) **198754** (220) 2003 05 23 (210) 265259
 (151) 2007 10 29 (441) 2003 12 01
 (732) Microsoft Corporation, Redmond, US.
 (540)



Kolor znaku: pomarańczowy, seledynowy, niebieski, żółty, jasnoróżowy
 (531) 26.4.9, 29.1.14
 (510), (511) **09** oprogramowanie komputerowe, w szczególności, oprogramowanie do terminala sieciowego, oprogramowanie do

zarządzania siecią komputerową; komputerowe programy użytkowe; programy do rozbudowy oprogramowania komputerowego; oprogramowanie komputerowe do ochrony i identyfikacji przy kontrolowaniu dojścia do komputera i komunikacji między terminalami; oprogramowanie i aplikacje biurowe do wpisywania informacji tekstowej, tabel, baz danych, systematyzacji danych, analiz danych, grafiki, CAD/CAM, prezentacji, email, prowadzenia kalendarza, sporządzania planów, zarządzania kontaktami, mapowania, lokalizacji geograficznych, księgowości, finansów, zarządzania zasobami ludzkimi, sporządzania list płac, zarządzania relacjami z klientami, zarządzania projektami, publikacji, planowania zasobów firmy i do zarządzania siecią zaopatrzenia, oprogramowanie do manipulacji video, audio i grafiki, oprogramowanie komputerowe do gier, oprogramowanie do wertowania sieci komputerowych, sieci radiowych i sieci globalnej komunikacji, programy komputerowe do zarządzania komunikacją i wymianą danych i informacji pomiędzy sieciami komputerowymi, do sieci radiowych oraz sieci globalnej komunikacji; komputery, akcesoria komputerowe; notebooki (laptop computers), palmtopy (hand-held computers), notes elektroniczny (personal digital assistant), pagery radiowe (radio pagers), urządzenia osobiste, trzymane w rękę do sporządzania planów spotkań, urządzenia do komunikacji radiowej, telefony komórkowe, publiczne stanowiska komputerowe z wolnym dostępem do Internetu, oprogramowanie komputerowe do dostępu na strony internetowe, do wymiany informacji i danych oraz do uzyskiwania usług ze stron internetowych, wszystko to w dziedzinach biznesu, zarządzaniu biznesem i informacją, oprogramowanie komputerowe do zarządzania stronami internetowymi, pocztą elektroniczną i do zabezpieczeń komputerowych, oprogramowanie komputerowe służące do dokonywania zakupów w Internecie, oprogramowanie komputerowe do sporządzania i zarządzania listami reklamowymi, listami do wysyłki bezpośredniej przez pocztę elektroniczną i do reklamy na stronach internetowych, oprogramowanie komputerowe do umieszczania i rozpowszechniania reklam w sieciach komputerowych i sieciach globalnej komunikacji, oprogramowanie komputerowe do nagrywania, organizowania, edytowania i przekazu informacji w formie wydrukowanej, pisanej ręcznie i głosowej, oprogramowanie komputerowe do dostępu do wiadomości internetowych i wspólnych dokumentów; akcesoria komputerowe, w szczególności długopisy elektroniczne do wkładania informacji w formie pisemnej do komputerów, **16** publikacje, w szczególności, książki, ulotki, czasopisma oraz instrukcje obsługi w dziedzinie komputerowej, sieci komputerowych, oprogramowania komputerowego, aplikacji finansowych dla biznesu oraz rozwoju systemów, sieci i oprogramowania komputerowego, **35** organizowanie, rozmieszczanie, prowadzenie i promocja targów, wystaw, konferencji biznesowych w dziedzinach sprzętu komputerowego, oprogramowania, telekomunikacji oraz zaawansowanej technologii a w szczególności rozwoju programów i systemów komputerowych; dostarczanie informacji w dziedzinie biznesu, komunikacji biznesowej i handlowej w sieciach komputerowych i w sieciach komunikacji globalnej; zarządzanie biznesem oraz usługi doradztwa oferowane przez sieci komputerowe i sieci globalnej komunikacji; usługi reklamy i marketingowe, w szczególności, promocja towarów i usług innych podmiotów przez sieci komputerowe, sieci radiowe i sieci globalnej komunikacji; zarządzanie biznesem i usługi reklamowe dla innych podmiotów, a w szczególności pomoc przy wysyłce bezpośredniej spotów reklamowych przez pocztę elektroniczną, pomoc dla innych podmiotów w umieszczaniu i puszczaniu reklam w sieciach komputerowych i sieciach globalnej komunikacji; prowadzenie informacji biznesowych w Internecie, w szczególności usługi dostępu do baz danych oraz udostępniania odnośników do stron internetowych obsługiwanych przez innych providerów w sprawach biznesowych; usługi zakupu, w szczególności zakup sprzętu biurowego dla innych podmiotów, dostarczanie informacji biznesowych przez sieci komputerowe i sieci globalnej komunikacji, fakturowanie, **42** usługi komputerowe, w szczególności sporządzanie i dystrybucja tekstu, głosu, grafiki, video dla użytku w sieciach komputerowych, sieciach radiowych i sieciach komunikacji globalnej; usługi hostingu stron internetowych (website hosting); usługi komputerowe, w szczególności leasing czasowy dostępu do oprogramowań i baz danych wykorzystywanych przy zarządzaniu biznesem, zarządzaniu bazami danych, marketingu i działalności promocyjnej, przygotowaniu tabel, wpisywaniu informacji tekstowej; usługi doradztwa w dziedzinie komputerów, oprogramowania, elektroniki, zabezpieczeń i identyfikacji; udostępnianie informacji osobistych i biznesowych wyszczególnio-

nych przez użytkowników za pośrednictwem sieci komputerowej, sieci radiowej, oraz sieci globalnej komunikacji; udostępnianie informacji w dziedzinie komputerów, oprogramowania komputerowego i rozwoju systemów komputerowych, sieci i oprogramowań za pośrednictwem sieci komputerowych, sieci radiowych, oraz sieci globalnej komunikacji; usługi komputerowe i informacji komputerowej, w szczególności, pomoc techniczna dla innych podmiotów z zakresu zarządzania stronami internetowymi, zarządzania pocztą elektroniczną, zabezpieczeń stron internetowych; udostępnianie informacji technicznych z zakresu dostępu do Internetu, zarządzania stronami internetowymi, zarządzania pocztą elektroniczną i zabezpieczeń stron internetowych za pośrednictwem sieci komputerowych i sieci globalnej komunikacji.

(111) **198755** (220) 2003 09 17 (210) 270029
 (151) 2007 10 18 (441) 2004 03 22
 (732) RR SERWIS Sp. z o.o., Warszawa, PL.
 (540)



Kolor znaku: granatowy, czerwony

(531) 26.4.1, 27.5.1, 29.1.12

(510), (511) **35** prowadzenie sklepów lub hurtowni z urządzeniami biurowymi oraz urządzeniami do telefonii komórkowej, pośrednictwo w zawieraniu umów z operatorami telefonii komórkowej, **37** serwis urządzeń telekomunikacyjnych, **39** dostarczanie urządzeń biurowych osobom trzecim.

(111) **198756** (220) 2003 11 23 (210) 273033
 (151) 2007 10 26 (441) 2004 04 19
 (732) EMO-FARM Sp. z o.o., Ksawerów, PL.
 (540)



(531) 24.13.22, 26.1.1, 26.4.1, 26.4.2, 26.4.9, 26.4.10

(510), (511) **03** produkty kosmetyczne, **05** produkty farmaceutyczne, weterynaryjne i higieniczne.

(111) **198757** (220) 2004 02 20 (210) 276687
 (151) 2007 10 18 (441) 2004 05 31
 (732) Fabryka Kosmetyków MIRACULUM Spółka Akcyjna, Kraków, PL.
 (540) Miraculum Body Expert

(510), (511) **03** barwniki do celów kosmetycznych, depilatory, dezodoranty osobiste, ekstrakty kwiatowe do perfum, esencje eteryczne, farby do włosów, farby do bielizny, kosmetyki, kosmetyczne maseczki, kosmetyki do pielęgnacji skóry i włosów, kremy do golenia, kremy po goleniu, kremy kosmetyczne, kremy do wybielania skóry, lakiery do włosów, lotony do włosów, lotony dla celów kosmetycznych, maseczki do wybielania skóry, maści do celów kosmetycznych, mleczko kosmetyczne, mydła, mydła dezodorujące, mydła toaletowe, mydło do golenia, olejki do ciała, olejki do kąpieli, olejki eteryczne, olejki toaletowe, olejki do celów perfumeryjnych, pasty, pasty do obuwia, perfumy, pianka do golenia, płyny do kąpieli, preparaty do usuwania farby, proszki i płyny do zębów, puder, pomadki do ust, szampony, środki do czyszczenia zębów, środki do prania, talk kosmetyczny, tłuszcze do celów kosmetycznych, wata do celów kosmetycznych, woda utleniona do celów kosmetycznych, wazelina kosmetyczna, wody po goleniu, wody kolońskie, toaletowe i zapachowe, woda zapachowa, wyroby perfumeryjne, zestawy kosmetyków dla dzieci i dla dorosłych oraz zestawy kosmetyków dla kobiet i mężczyzn.

(111) **198758** (220) 2004 03 24 (210) 278233
 (151) 2007 10 29 (441) 2004 06 28

(732) Fabryka Cukiernicza KOPERNIK S.A., Toruń, PL.

(540) PIERNIKARNIA TORUŃSKA

(510), (511) **16** katalogi, broszury, kalendarze, ulotki, albumy, książki, **35** organizowanie pokazów towarów, targów i wystaw w celach handlowych i reklamowych, wynajmowanie miejsc na umieszczanie ogłoszeń i reklam, **41** organizowanie konkursów, loterii, spektakli, koncertów, wystaw z dziedziny kultury i edukacji, usługi muzealne, prowadzenie parków rozrywki.

(111) **198759** (220) 2004 05 28 (210) 281399

(151) 2007 10 17 (441) 2004 09 06

(732) „archis” Wiesław Maksymilian Suropek, Wrocław, PL.

(540)



Kolor znaku: niebiesko-szafirowy, biały

(531) 26.4.1, 27.5.1, 29.1.12

(510), (511) **16** afisze, akwarele, albumy, artykuły szkolne, atlasy, bilety, blankiety, broszury, chorągiewki papierowe, czasopisma (periodyki), diagramy, formularze, fotografie, folie z tworzyw sztucznych do pakowania, gazety, grafiki, materiały do intrologatorstwa, wyroby intrologatorskie, kalendarze, katalogi, karty muzyczne z życzeniami, komiksy, taśmy papierowe i karty do zapisów programów komputerowych, koperty, książki, materiały piśmienne, mapy, materiały piśmienne, matryce, naklejki adresowe, notesy, numeratory, obwoluty, okólniki, ołówki, papier, papier do maszyn rejestrujących, artykuły papiernicze, periodyki, plany, podręczniki, prospekty, publikacje, pudełka kartonowe lub papierowe, rejestry, reprodukcje graficzne, papier świecący, taśmy, taśmy nasączone tuszem do drukarek komputerowych, znaczki pocztowe, **35** usługi w zakresie: prowadzenia agencji: importowo-eksportowych i informacyjno-handlowych w zakresie budownictwa, wykonywania badania opinii i badania rynku w zakresie budownictwa, wykonywania dekoracji wystaw sklepowych, doradztwa handlowego w zakresie budownictwa, informacji handlowej w zakresie budownictwa, informacji o działalności gospodarczej budownictwa, informacji o działalności gospodarczej, prowadzenia kolumn reklamowych, pokazywania towarów budowlanych, prognozowania ekonomicznego, publikowania tekstów reklamowych, reklamowania, rozpowszechniania materiałów reklamowych, wyceny działalności gospodarczej, organizowanie wystaw handlowych i reklamowych, doradzania zarządzaniem działalnością gospodarczą i zarządzania zbiorami informatycznymi, **36** usługi w zakresie: prowadzenia agencji pośrednictwa w handlu nieruchomościami, dzierżawy nieruchomości, oszacowania wartości dla celów fiskalnych, pośrednictwa kupna-sprzedaży nieruchomości, wyceny nieruchomości i zarządzania nieruchomościami, wynajmowania mieszkań, **37** usługi w zakresie: gipsowania, opracowywania konstrukcji, murarstwa, nadzoru budowlanego, instalowania i naprawy instalacji ogrzewania, rozbiórki budynków, wyposażenia kuchni, wypożyczania sprzętu budowlanego, malowania i naprawy znaków, kompleksowe kształtowanie i oprawianie druków, **42** usługi w zakresie: opracowań architektonicznych, przeprowadzania badań geologicznych i technicznych, doradztwa budowlanego, ekspertyz inżynierskich, usługi inżynierskie w zakresie ocen, opinii, badań oraz sporządzania raportów, projektowania konstrukcji budowlanych, miernictwa gruntów, projektowania budowlanego, testowania materiałów budowlanych, kompleksowe obliczenia konstrukcji budowlanych.

(111) **198760** (220) 2004 06 24 (210) 282381

(151) 2007 10 22 (441) 2004 10 04

(732) Przedsiębiorstwo Produkcyjno-Handlowe K & D KADAR

Dariusz Myrcha, Stodzew, PL.

(540) crispi

(510), (511) **05** artykuły żywnościowe na bazie białka do celów medycznych, żywność dietetyczna przystosowana do celów leczniczych, dodatki odżywcze do celów leczniczych, substancje dietetyczne

przystosowane do celów medycznych, preparaty witaminowe, produkty uboczne z procesu obróbki ziarn zbóż do celów medycznych, chleb dla diabetyków, cukier do celów medycznych, wyroby cukiernicze do celów leczniczych, cukierki do celów leczniczych, guma do żucia do celów leczniczych, napoje lecznicze, napoje dietetyczne przystosowane do celów medycznych, nalewki do celów leczniczych, mleko białkowe, żywność dla niemowląt, mleko w proszku dla niemowląt, herbaty lecznicze, herbata dla astmatyków, sole do celów medycznych, tłuszcze do celów medycznych, tran, woda morska do celów leczniczych, żelatyna do celów medycznych, **29** alginiany do celów spożywczych, bekon, białko spożywcze, bita śmietana, buliony, chrupkie produkty ziemniaczane i zbożowe produkowane metodą wyłaczania lub smażone w tłuszczu, chipsy ziemniaczane, chipsy ziemniaczane smakowe, chrupki ziemniaczane, galanteria spożywcza: muszelki ziemniaczane, muszelki ziemniaczane smakowe, pierścionki z mąki ziemniaczanej, pierścionki z mąki ziemniaczanej smakowe, serduszka ziemniaczane, płatki ziemniaczane, racuchy ziemniaczane, chrupki owocowe, daktyle, drób, dziczyzna, ekstrakty mięsne, filety rybne, flaki, galaretki jadalne, galaretki mięsne, galaretki z owoców, gniazda ptaków jadalnych, grzyby konserwowane, homary nieżywe, jaja, białko jajka, żółtka jajek, jaja ślimacze, jaja w proszku, jogurt, kapusta kwaszona, kaszanka, kawior, kefir, kiełbasy, klej rybi do celów spożywczych, koncentraty, konfitury, konserwy mięsne, konserwy rybne, konserwy z owocami, konserwy z warzywami, korniszony, korniszony z jarzynami w occie, krem na bazie masła, kretwiki, krokietki spożywcze, kумыs, langusty, łój spożywczy, małe, margaryna, marmolady, masło, mięso, mięso konserwowane, migdały spreparowane, mleko, mrożone owoce, napoje mleczne lub z przewagą mleka, oleje jadalne, oliwki konserwowane, orzechy kokosowe suszone, orzechy spreparowane, ostrygi nieżywe, owoce konserwowane, owoce konserwowane w alkoholu, owoce smażone, owoce smażone w cukrze, owoce w cukrze, pałeczki ziemniaczane, pasty do kanapek zawierające tłuszcz, pasztet z wątróbki, pasztety, pektyna do celów spożywczych, pickle, plastry z owoców, poczwarki jedwabnika jadalne, podpuszczka, potrawy na bazie ryb, prażone, suszone, solone lub przyprawiane orzechy, preparaty do produkcji bulionów, produkty z mleka, proteiny spożywcze, przeciery, raki nieżywe, rodzynki suche, rosoly, rośliny strączkowe konserwowane, ryby nieżywe, ryby konserwowane, ryby solone, sałatki warzywne, sałatki z owoców, serwatka, sery, skorupiaki nieżywe, skórki owoców, składniki do sporządzania zup, słonina, smalec, soczewica konserwowana, soja konserwowana, soki warzywne do przyrządzania potraw, szpik kostny zwierzęcy jadalny, szynka, ślimaki morskie, śmietana, tłuszcze jadalne, tłuszcze spożywcze, tofu, trufle konserwowane, warzywa gotowane, warzywa konserwowane, warzywa suszone, wątróbka, wędliny, zioła ogrodowe konserwowane, zupy, żelatyna do celów spożywczych, żywność solona, wyciągi z wodorostów do celów spożywczych, **30** anyż, aromaty do ciast, napoi inne niż oleje esencyjne, aromaty kawowe, batony lukrecyjne, biszkopty, budynie, bułeczki, bułki, chleb, chleb drożdżowy, chow-chow, ciasta, ciasteczka, ciasto na ciastka, ciasto w proszku, cukier, cukierki, curry, cykorja jako substytut kawy, cynamon, czekolada, czekolada z mlekiem, drożdże, drożdże zaczyn, ekstrakt słodu do celów spożywczych, chrupkie produkty produkowane z mąki kukurydzianej metodą wyłaczania lub smażone w tłuszczu, chipsy, chipsy kukurydziane, chipsy kukurydziane smakowe, chrupki, chrupki kukurydziane, chrupki kukurydziane smakowe, galanteria spożywcza: kuleczki kukurydziane, kuleczki kukurydziane smakowe, kuleczki zbożowe, kuleczki zbożowe smakowe, muszelki, muszelki kukurydziane, muszelki kukurydziane smakowe, muszelki zbożowe, muszelki zbożowe smakowe, pierścionki z mąki kukurydzianej, pierścionki z mąki kukurydzianej smakowe, serduszka kukurydziane, racuchy kukurydziane, enzymy do ciast, esencje do artykułów żywnościowych z wyjątkiem esencji eterycznych i olejków esencyjnych, gałka muszkatałowa, glukoza do celów spożywczych, gluten do celów spożywczych, goździki, grysiki, gumy do żucia nie do celów medycznych, herbata, herbatniki, imbir, jęczmień łuskany, jogurt mrożony, kakao, kakao z mlekiem, kanapki, kapary, karmelki, kasze spożywcze, kawa, kawa nie palona, kawa z mlekiem, keczup, kleik spożywczy na bazie mleka, ekstrakt słodu do celów spożywczych, krakersy, kukurydza mielona, kukurydza prażona, kukurydza prażona i popękana, kuskus, lody, lody spożywcze w proszku, lód do chłodzenia, lód jako surowiec naturalny lub sztuczny, lukrecja, majonezy, makaroniki, makarony, maltoza, marcepan, mąka, mączka z roślin strączkowych, melasa, mieszanki muesli złożone głównie z gotowych do spożycia ziaren zbóż, orzechów, suszonych owoców

i dodatków czekoladowych, mięta, miód, muesli, musztarda, naleśniki, napoje mleczne, napoje na bazie czekolady, napoje na bazie kakao, napoje na bazie kawy, ocet, orzech gałki muszkatałowej, ozdoby do ciast, pasta migdałowa, pastylki, pasztety, pieprz, piernik, pierożki ravioli, pizze, płatki kukurydziane, płatki zbożowe suszone, potrawy na bazie mąki, produkty żywnościowe ze skrobi, propolis, preparaty aromatyczne do żywności, preparaty stabilizujące do bitej śmietany, produkty spożywcze na bazie owsa, produkty zbożowe, przyprawy, ryż, sago, skrobia do celów spożywczych, słodczyce, słodczyce ozdobne, słodziki naturalne, sól, smaki, sorbety, sosy, sól, sól do konserwowania żywności, spaghetti, substytuty kawy, suchary, sushi, syrop z melasy, tapioka, wafle, wanilia, wanilina, wermiszel, woda morska do gotowania, wyciągi, wyroby cukiernicze, wyroby z kakao, zagęszczacze do kiełbas, zagęszczacze do lodów jadalnych, zęszczacze stosowane przy gotowaniu produktów spożywczych, środki wiążące do kiełbas, preparaty do zmiękczenia mięsa do celów gospodarstwa domowego, środki wiążące do lodów spożywczych, ziele angielskie, sosy mięsne, sosy do sałat, **32** aperitify bezalkoholowe, koktajle bezalkoholowe, mleko arachidowe, mleko migdałowe, napoje bezalkoholowe, napoje bezalkoholowe z soków owocowych, napoje izotoniczne, napoje serwatkowe, esencje do produkcji napojów, pastylki do napojów gazowanych, preparaty do produkcji napojów, proszki do wytwarzania napojów gazowanych, lemoniada, orszada, sorbety, sarsapala, nektary owocowe, soki owocowe, soki jabłkowe, soki warzywne, sok pomidorowy, syropy do napojów, syropy do lemoniad, woda, woda gazowana, preparaty do wytwarzania wody gazowanej, produkty do wytwarzania wody gazowanej, woda mineralna, produkty do wytwarzania wody mineralnej, woda stołowa, woda sodowa, woda salcerska, woda litowa, piwo, piwo imbirowe, piwo słodowe, wyciąg z chmielu do wytwarzania piwa, wyciągi bezalkoholowe, ekstrakty owocowe bezalkoholowe, moszcz winogronowy, preparaty do sporządzania likierów.

(111) **198761** (220) 2004 07 26 (210) 283711
 (151) 2007 10 22 (441) 2004 11 02
 (732) ORTEX Co Sp. z o.o., Łódź, PL.
 (540)

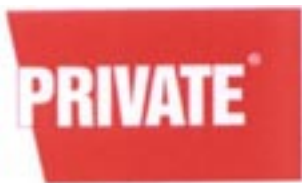

Kolor znaku: biały, czerwony
 (531) 26.4.4, 27.5.1, 29.1.12

(510), (511) **24** bielizna domowa, bielizna kąpielowa, bielizna wżorzysta, **25** bielizna damska, bielizna osobista, bielizna wchłaniająca pot, odzież, odzież gotowa, odzież na gimnastykę, odzież z dzianin.

(111) **198762** (220) 2004 08 05 (210) 284079
 (151) 2007 10 23 (441) 2004 11 15
 (732) WERA NOVA s.r.o., Opava, CZ.
 (540)



Kolor znaku: biały, beżowy, żółty, brązowy i jego odcienie, czerwony, zielony

(531) 8.1.9, 26.4.2, 27.5.1, 29.1.15

(510), (511) **30** lody, zwłaszcza w rurkach waflowych, **35** zgromadzenie lodów w hurtowni i w sklepie, umożliwiające swobodne oglądanie i zakup przez klientów.

(111) **198763** (220) 2004 09 29 (210) 285948
 (151) 2007 10 15 (441) 2005 01 10
 (732) „ARKONA” Spółka z o.o., Kraków, PL.
 (540)



Kolor znaku: niebieski, granatowy

(531) 19.7.1, 29.1.12

(510), (511) **05** wody mineralne do celów leczniczych, **32** napoje i koktajle bezalkoholowe, wody mineralne gazowane i niegazowane, wody sodowe i stołowe, napoje i soki owocowe, soki warzywne i owocowo-warzywne, syropy do napojów, nektary owocowe, napoje musujące i izotoniczne, napoje energetyczne, środki do produkcji napojów, w tym ekstrakty, esencje i barwniki, lemoniady.

(111) **198764** (220) 2006 05 29 (210) 311284
 (151) 2007 12 07 (441) 2006 09 04
 (732) Przedsiębiorstwo Projektowo-Doradcze „WROTECH”
 Sp. z o.o., Wrocław, PL.
 (540)



Kolor znaku: granatowy, czerwony

(531) 1.15.15, 26.4.1, 26.4.13, 26.11.1, 27.5.1, 29.1.12

(510), (511) **37** usługi budowlane zawarte w tej klasie, **42** doradztwo w zakresie ochrony środowiska, opracowanie projektów technicznych.

(111) **198765** (220) 2006 05 29 (210) 311286
 (151) 2007 11 27 (441) 2006 09 04
 (732) Philip Morris Products S.A., Neuchatel, CH.
 (540) HE

(510), (511) **34** tytoń surowy lub przetworzony, w tym: cygara, papierosy, cygaretki, tytoń do skręcania swoich własnych papierosów, tytoń do fajek, tytoń do żucia, tytoń tabakowy, substytuty tytoniu (nie do celów medycznych), przybory dla palaczy, w tym: papier i rurki do papierosów, filtry do papierosów, puszki na tytoń, papierośnice i popielniczki nie z metali szlachetnych, ich stopów lub pokrywane nimi, fajki, sprzęt kieszonkowy do skręcania papierosów, zapalniczki, zapalaki wszystkie w/w zawarte w tej klasie.

(111) **198766** (220) 2006 05 29 (210) 311293
 (151) 2007 11 27 (441) 2006 09 04
 (732) KINGFISHER Zone Industrielle, Templemars, FR.
 (540)



Kolor znaku: żółty, niebieski

(531) 25.5.2, 27.5.1, 29.1.12

(510), (511) **35** reklama, reklama w katalogach, dystrybucja materiałów reklamowych: ulotki, prospekty, druki, próbki, demonstrowanie produktów, dystrybucja ulotek, prospektów, druków dotyczących: majsterkowania, materiałów do majsterkowania, materiałów kon-

strukcyjnych, materiałów elektrycznych i elektronicznych, zarządzanie bazami informatycznymi, zbieranie informacji w bazie centralnej, wynajem maszyn i urządzeń biurowych, usługi promocji towarów dla osób trzecich, usługi prowadzenia sklepu i/lub hurtowni oraz usługi prowadzenia sprzedaży korespondencyjnej i z wykorzystaniem telekomunikacji następujących towarów: nawozy naturalne i sztuczne, ziemia próchnicza, nawóz, torf, polepszacze do ziemi, ziemia do roślin, produkty do oczyszczania i zmiękczenia wody, produkty chemiczne przeznaczone dla przemysłu, nauki, fotografii, rolnictwa, ogrodnictwa, leśnictwa, kleje, kleje do tapet, materiały klejące dla przemysłu, odkamieniacze do użytku innego niż użytk domowy, produkty chemiczne do wody basenowej, wosk do ochrony drzew, produkty do odfuszczenia i detergenty wykorzystywane w procesach produkcyjnych, produkty do odklejania tapet, żywica sztuczna w stanie surowym, plastik w stanie surowym, mieszaniny przeciwogniowe, preparaty do hartowania i spawania metalu, produkty chemiczne przeznaczone do konserwowania żywności, materiały garbujące, barwniki, lakier, farby i laka z wyłączeniem materiałów izolujących, substancje przeciwko rdzy i do konserwowania drewna, substancje barwiące, substancje żrące z wyłączeniem przeznaczonych do metalu i nasion, żywica naturalna w stanie surowym, metal w listkach i proszku dla malarzy, dekoratorów, drukarzy i artystów, podkład pod farbę, farba ogniotrwała, farba bakterioobójcza, lakier, oleje do podłogi, preparaty do wybielania i inne substancje do prania, substancje do czyszczenia, wygładzania, odfuszczenia i ścierania, mydła, pasta kosmowa, pasta do parkietu, pasta do nabłyszczania, substancje ściernie z wyłączeniem substancji przeznaczonych do użytku dentystycznego, produkty przeciw rdzy, rozpuszczalniki, preparaty do przeczyszczania rur, szampony do pokrywania podłóg, wybiacze, odkamieniacze do użytku domowego, detergenty inne niż do użytku medycznego oraz inne niż wykorzystywane w trakcie procesu produkcyjnego, papier ścierny, terpentyna, produkty do zdejmowania farby, produkty do mycia, papier ścierny, kalka, produkty do odfuszczenia inne niż wykorzystywane w trakcie operacji produkcyjnych, oleje i smary przemysłowe, smarowidła, produkty do wchłaniania i wiązania kurzu, substancje palne łączenie z benzyną do motorów i substancje oświetlające, świeczki, knoty, wosk i pasta o przeznaczeniu przemysłowym, wosk do oświetlania, wosk do rzemieni, herbicydy, trutki na myszy, fungicydy, środki antybakteryjne, insektycydy, środki do zwalczania myszy i szczurów, algicydy, środki higieniczne dezynfekujące, środki pasożytoobójcze, materiały budowlane laminowane i topione, wyroby ślusarskie metalowe, metalowe gwoździe, śruby metalowe, nakrętki metalowe, nity metalowe, metalowe elementy konstrukcyjne, pudełka i skrzynki metalowe, skrzynki na narzędzia metalowe, kufry i pojemniki metalowe, szklarnie metalowe, przenośne uchwyty metalowe, szklarnie przenośne metalowe, zasobniki i zbiorniki metalowe, pułapki na zwierzęta metalowe, rzeźby z metali nieszlachetnych, wieszaki metalowe, kraty i kratownice metalowe, złączki metalowe, zamknięcia i zasuwy inne niż części maszyn, szpule i bębny do zwijania metalowe, kadzkie metalowe, wiatrowskazy metalowe, stropy metalowe, pojemniki metalowe, ogrodnictwa metalowe, płyty konstrukcyjne metalowe, pergole metalowe, bramy i bramki metalowe, metalowe barierki, baseny metalowe, metalowe drabiny, paliki metalowe, siatki metalowe, rury metalowe, klamki do drzwi metalowe, drzwi metalowe, zasuwy oraz rygle metalowe, taborety metalowe, stopnie i podnóżki metalowe, sejfy metalowe, kołki metalowe, skrzynka na listy metalowe, kable metalowe nieelektryczne, okucia metalowe, zawiasy metalowe, okiennice metalowe, okna metalowe, rynny metalowe, kanały ściekowe metalowe, dachówki metalowe, gzymsy metalowe, kątowniki metalowe, klucze metalowe, drobniaczki metalowa, boazeria metalowa, dachówka metalowa, kraty ewakuacyjne metalowe, rusztowania metalowe, schody metalowe, zbrojenia, maszyny do budownictwa i prac publicznych, maszyny przeznaczone dla przemysłu metalurgicznego, maszyny rolnicze, obrabiarki, silniki inne niż do pojazdów lądowych, duże maszyny rolnicze poruszane siłami innymi niż ludzkimi, glebogryzarki, kosiarki ogrodowe, kruszarki, śrutowniki, ugniatarki, mechaniczne bębny do zwijania, pompy, pompy opróżniające, pompy do wierzeń, betoniarki, wciągarki, kompresory, elektryczne urządzenia do czyszczenia, urządzenia do czyszczenia, froterki elektryczne do parkietu, urządzenia do prania dywanów i mokiet, urządzenia do czyszczenia wykorzystujące parę, urządzenia do spawania na gaz, lutownice na gaz, odkurzacze, urządzenia do mycia szyb, urządzenia do rozprowadzania pary, maszyny szklarskie, nieelektryczne maszyny do spawania, wiertarki, pompy nawadniające, ze-

społy prądnicowe, młoty pneumatyczne, pneumatyczne sterowniki do maszyn, transportery pneumatyczne, piły, kozy do piłowania, piła taśmowa, brzeszczoty do pił, narzędzia ogrodnicze, motykograbie, motyki, pazurki, grabki, grabie, rydło, szpadle, sztychówki, łopaty, oskard, skaryfikator, małe kosy: urządzenie do siania, rozścielacze i roztrzaskacze, napowietrzacze, grabie do trawy, walce do trawy, urządzenia do przycinania żywoplotów, nożyce ogrodowe, ręczna kosiarka ogrodowa, nożyce, sekatory, narzędzia do cięcia drzew i gałęzi, sierpy, siekiery, grabie, narzędzia do majsterkowania, perforatory, obcęgi, kleszcze, klucze jako narzędzia, narzędzia do montowania, lewarki i podnośniki ręczne, nożyczki, urządzenia do odklejania tapet, młotki, grabie, narzędzia hydrauliczne, rozpylacze środków owadobójczych, noże, widelce i łyżki, noże za wyjątkiem noży chirurgicznych i elektrycznych, narzędzia posadzkarza do kładzenia glazury i terrakoty, nożyki jako katery, wiertła, śrubokręty, piły, opakowania na piły, brzeszczoty pił, narzędzia ręczne do ścinania, wyostrzenia, przecinania, piłowania, ostrzenia, ścierania, dłuta, pilniki do drewna, strugi, młotki drewniane, urządzenia do wyrwania, pas do noszenia narzędzi, pistolety jako urządzenia, węgielnice, ściskacze, szpachelki, obcinak do rur, aparaty i urządzenia żeglarskie, geodezyjne, fotograficzne, kinematograficzne, optyczne, do ważenia, do mierzenia, do sygnalizacji, do kontroli i nadzoru, do ratownictwa i nauczania, aparaty do nagrywania, transmisji, odtwarzania dźwięku lub obrazu, nośniki do nagrywania magnetycznego, dyskiety, dystrybutory automatyczne i mechanizmy do aparatów służących do płacenia z góry tzw. prepaidment, urządzenia rejestrujące, maszyny do liczenia, oprzyrządowanie do obsługi i analizy danych i komputerów, urządzenia gaśnicze, siatki i błony do ochrony upraw, nakolanniki z wyłączeniem nakolanników o przeznaczeniu ortopedycznym, rękawice ochronne, okulary ochronne, programatory, termometry do użytku niemedycegalnego, urządzenia do zdalnego sterowania, anteny satelitarne, demodulator, elektryczne urządzenia do spawania, gniazdko elektryczne, skrzynki do przekierowania, wyłączniki samoczynne, kable elektryczne, anteny, maski do oddychania inne niż te do sztucznego oddychania, kaski ochronne, liczniki i tablice elektryczne, łączniki redukcyjne elektryczne, wyłączniki elektryczne, domofony elektryczne, alarmy, ogniwa elektryczne, baterie, satelity, domofony elektroniczne, zawory sterowane elektrycznie, pompy przeciwpożarowe, suwaki warsztatowe, suwmiarki, kontakty, listwa z kontaktami, elektryczne aparaty pomiarowe, instrumenty pomiarowe, narzędzia miernicze, piony sznurkowe, bezpieczniki w tym topikowe, aparaty radiowe do nadawania informacji, aparaty odbiorcze, automatyczne sekretarki, kserokopiarki, urządzenia i instrumenty do przewodzenia, dystrybucji, transformacji, gromadzenia, regulowania i kierowania prądem elektrycznym, aparaty i instalacje do oświetlania, grzania, wytwarzania pary, pieczenia, suszenia, dystrybucji wody i instalacji sanitarnych, urządzenia do spalania, piecyki, fontanny, aparaty do filtrowania wody, aparaty i maszyny do oczyszczania i zmiękczenia wody, wodotryski ozdobne, grille, ruszt grillowy, konwektory, latarki, przenośne lampy, żarówki, girlandy do użytku wewnętrznego i zewnętrznego, rezerwuary do spłuczek, spłuczki, filtry jako części instalacji domowych i przemysłowych, grzejniki, termy, kotły, ubikacje, krany, wanny, natryski, toalety, zlewy, nawilżacze, wyciągi kuchenne, wyciągi wentylacyjne, maszyny i urządzenia do puryfikacji wody, klimatyzatory, wentylatory, urządzenia do wentylacji, kominki, piecyki i płyty kładzone przed kominkiem, syfony, podgrzewane wieszaki na ręczniki, taczki, kółka do taczek, wózki transportowe, wózki ogrodowe, książki, broszury, pędzle malarskie, wałki do malowania mieszkań, kleje używane w gospodarstwach domowych oraz kleje do papieru, wosk do lakowania, kauczuk, guma, gutaperka, azbest, mika, półprzetworzone produkty z plastiku, laseczki, listewki, pręty, blaszki, płyty, płytki z plastiku, materiały służące do uszczelniania, zatykania, izolowania, rurki giętkie niemetalowe, węże do podlewania, filc do uszczelniania, taśmy uszczelniające, łączące, izolujące, klejące z wyłączeniem tych przeznaczonych do celów medycznych, papieru i gospodarstw domowych, parasole, torby i worki do majsterkowania i ogrodnictwa, materiały konstrukcyjne niemetalowe, kamienie naturalne i sztuczne, cement, rzeźby z kamienia, betonu lub marmuru, filc do budownictwa, mosty drewniane, przegrody drewniane, drewno ozdobne, drewno konstrukcyjne, drewno półprzetworzone, drewno wzorzyste, boazeria, słupki, altanki, chaty, domki, zadaszenia ogrodowe, wiaty, skrzynie i pojemniki na piasek do budownictwa, piasek za wyjątkiem piasku do odlewni, trzcina, tynk, glazura, kominki, szkło izolujące, parkiet, deski, wykładziny, dachówka, tablice, rynny dachowe, rusztowanie, schody, konstrukcje szkieletowe, okna,

okiennice, zawiasy, kanały ściekowe, rowy odpływowe, gzymsy, kątowniki, wszystkie wyżej wymienione towary niemetalowe, meble, w tym meble ogrodowe, meble łazienkowe i kuchenne, lustra, ramy, okleina ścienna dekoracyjna nie z tekstyliów, pręty, pierścienie, haczyki, patery, wieszaki, karnisze niemetalowe, karnisze metalowe, rolki, szyny na firanki i zasłony, sznury spinające firanki nie z tekstyliów, pudełka, kasety z drewna lub z plastików, okucia okien, mebli, drzwi, futryny, listwy maskujące, zasuwki, budy dla zwierząt domowych, regały, półki, stoliki do sortowania i układania, kosze, zawiasy, skrzynki na narzędzia, skrzynki na rośliny, rzeźby z drewna, wosku, gipsu lub z plastiku, piedestał, postument, półki, zawory i zasuwki niemetalowe inne niż części maszyn, kotły, poduszki inne niż do użytku medycznego, stół do tapetowania, stół do obrabiania drewna i metalu, sukno, nogi mebli, wosk do ulti, koszyki na drewno niemetalowe, pomocniki do ogrodów, doniczki balkonowe, meble, produkty z drewna, kory korkowej, trzciny, sita, wikliny, limacznicy, kości, kości słoniowej, kości wielorybów, łusek, bursztynu, masy perłowej, macicy perłowej, piany morskiej, oraz surogaty wszystkich wyżej wymienionych materiałów lub z plastiku w szczególności bibeloty, przedmioty sztuki, skrzynki na listy inne niż murowane i z metalu, popiersia, skrzynki, opakowania z drewna, koszyki niemetalowe, wieszaki na ubrania, produkty z wikliny, drobne przenośne przedmioty do dekoracji, statuetki z drewna, kory korkowej, trzciny, sita, wikliny, limacznicy, kości, kości słoniowej, kości wielorybów, łusek, bursztynu, masy perłowej, macicy perłowej, piany morskiej, surogaty wszystkich wyżej wymienionych materiałów lub plastiku, pojemniki do gospodarstwa domowego nie z metali szlachetnych ani z platerowanych, grzebienie i gąbki, druciak, szczotka, przyrządy do czesania, narzędzia i materiały do sprzątania, szkło nieobrobione i półprzetworzone, miotły, śmietniki, łyżki do butów, trzepaczka do dywanów, pułapki na owady, wyroby garncarskie, wazy nie z metali szlachetnych, dzbanki, garnki, skrzynki na rośliny, doniczki, osłony na doniczki nie z papieru, miski, miednice, klosze, skrzynie na zaprawy, kasty, rzeźby z porcelany, z ziemi lub ze szkła, przyrządy do podlewania, lance i pistolety zraszające, zraszaczki, wózki do węża, bębny ze zwijaczami, wiadra, froterki nieelektryczne, klamki do drzwi niemetalowe, urządzenia do suszenia, suszarki, podpory pod rośliny, rękawiczki ogrodowe, podstawki na ręczniki niemetalowe, mydelniczki, liny nie z kauczuku i nie do rakiet i nie do instrumentów muzycznych, sznurki, namioty, zbiorniki nie do celów ratowniczych oraz inne niż do samochodów, torby do transportu i przechowywania towarów na wagę, linki ogrodnicze, pasek do obsługiwanego odważników, linki i siatki do ochrony upraw, linki do wykorzystania tekstylnego, filc, moskitiery, obrusy nie z papieru, pokrycie murów i tapety do murów z materiałów tekstylnych, rolety z materiałów tekstylnych, fartuch, ubranie do majsterkowania i ogrodnictwa, buty z wyjątkiem butów przeznaczonych do celów medycznych, dywany, słomianki, maty, linoleum i inne pokrycia podłóg, tapety nie z materiałów tekstylnych, wycieraczki, maty antypoślizgowe, tapety, pokrycia podłóg i ścian z tekstyliów, portyki, sanki, urządzenia do zabawy i ćwiczeń fizycznych, huśtawki, siatki, baseny, gry towarzyskie prowadzone na świeżym powietrzu, dekoracje choinek bożonarodzeniowych z wyjątkiem urządzeń oświetleniowych, bębni, produkty rolnicze, warzywnicze, leśne oraz zboża nieprzetworzone, nasiona, rośliny żywe i kwiaty naturalne, kora, drewno, kwiaty suszone do dekoracji.

(111) **198767** (220) 2006 05 29 (210) 311294
 (151) 2007 11 27 (441) 2006 09 04
 (732) KINGFISHER Zone Industrielle, Templemars, FR.
 (540)

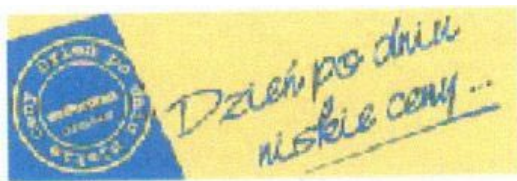

Kolor znaku: żółty, niebieski

(531) 24.3.1, 25.5.1, 27.5.1, 29.1.12

(510), (511) **35** reklama, reklama w katalogach, dystrybucja materiałów reklamowych: ulotki, prospekty, druki, próbki, demonstrowanie produktów, dystrybucja ulotek, prospektów, druków dotyczących: majsterkowania, materiałów do majsterkowania, materiałów kon-

strukcyjnych, materiałów elektrycznych i elektronicznych, zarządzanie bazami informatycznymi, zbieranie informacji w bazie centralnej, wynajem maszyn i urządzeń biurowych, usługi promocji towarów dla osób trzecich, usługi prowadzenia sklepu i/lub hurtowni oraz usługi prowadzenia sprzedaży korespondencyjnej i z wykorzystaniem telekomunikacji następujących towarów: nawozy naturalne i sztuczne, ziemia próchnicza, nawóz, torf, polepszacze do ziemi, ziemia do roślin, produkty do oczyszczania i zmiękczenia wody, produkty chemiczne przeznaczone dla przemysłu, nauki, fotografii, rolnictwa, ogrodnictwa, leśnictwa, kleje, kleje do tapet, materiały klejące dla przemysłu, odkamieniacze do użytku innego niż użytek domowy, produkty chemiczne do wody basenowej, wosk do ochrony drzew, produkty do odtłuszczania i detergenty wykorzystywane w procesach produkcyjnych, produkty do odklejania tapet, żywica sztuczna w stanie surowym, plastik w stanie surowym, mieszaniny przeciwogniowe, preparaty do hartowania i spawania metalu, produkty chemiczne przeznaczone do konserwowania żywności, materiały garbujące, barwniki, lakier, farby i laka z wyłączeniem materiałów izolujących, substancje przeciwko rdzy i do konserwowania drewna, substancje barwiące, substancje żrące z wyłączeniem przeznaczonych do metalu i nasion, żywica naturalna w stanie surowym, metal w listkach i proszku dla malarzy, dekoratorów, drukarzy i artystów, podkład pod farbę, farba ogniotrwała, farba bakteriobójcza, lakier, oleje do podłogi, preparaty do wybielania i inne substancje do prania, substancje do czyszczenia, wygładzania, odtłuszczania i ściernia, mydła, pasta woskowa, pasta do parkietu, pasta do nabłyszczania, substancje ściernie z wyłączeniem substancji przeznaczonych do użytku dentystycznego, produkty przeciw rdzy, rozpuszczalniki, preparaty do przeczyszczania rur, szampony do pokrywania podłóg, wywabiacze, odkamieniacze do użytku domowego, detergenty inne niż do użytku medycznego oraz inne niż wykorzystywane w trakcie procesu produkcyjnego, papier ścierny, terpentyna, produkty do zdejmowania farby, produkty do mycia, papier ścierny, kalka, produkty do odtłuszczania inne niż wykorzystywane w trakcie operacji produkcyjnych, oleje i smary przemysłowe, smarowidła, produkty do wchłaniania i wiązania kurzu, substancje palne łączenie z benzyną do motorów i substancje oświetlające, świeczki, knoty, wosk i pasta o przeznaczeniu przemysłowym, wosk do oświetlania, wosk do rzemieni, herbicydy, trutki na myszy, fungicydy, środki antybakteryjne, insektycydy, środki do zwalczania myszy i szczurów, algicydy, środki higieniczne dezynfekujące, środki pasożytoobójcze, materiały budowlane laminowane i topione, wyroby ślusarskie metalowe, metalowe gwoździe, śruby metalowe, nakrętki metalowe, nity metalowe, metalowe elementy konstrukcyjne, pudełka i skrzynki metalowe, skrzynki na narzędzia metalowe, kufry i pojemniki metalowe, szklarnie metalowe, przenośne uchwyty metalowe, szklarnie przenośne metalowe, zasobniki i zbiorniki metalowe, pułapki na zwierzęta metalowe, rzeźby z metali nieszlachetnych, wieszaki metalowe, kraty i kratownice metalowe, złączki metalowe, zamknięcia i zasuwki inne niż części maszyn, szpule i bębny do zwijania metalowe, kadzie metalowe, wiatrowskazy metalowe, stropy metalowe, pojemniki metalowe, ogrodzenia metalowe, płyty konstrukcyjne metalowe, pergole metalowe, bramy i bramki metalowe, metalowe barierki, baseny metalowe, metalowe drabiny, paliki metalowe, siatki metalowe, rury metalowe, klamki do drzwi metalowe, drzwi metalowe, zasuwki oraz rygle metalowe, taborety metalowe, stopnie i podnóżki metalowe, sejfy metalowe, kołki metalowe, skrzynka na listy metalowe, kable metalowe nieelektryczne, okucia metalowe, zawiasy metalowe, okiennice metalowe, okna metalowe, rynny metalowe, kanały ściekowe metalowe, dachówki metalowe, gzymsy metalowe, kątowniki metalowe, klucze metalowe, drobnica metalowa, boazeria metalowa, dachówka metalowa, kraty ewakuacyjne metalowe, rusztowania metalowe, schody metalowe, zbrojenia, maszyny do budownictwa i prac publicznych, maszyny przeznaczone dla przemysłu metalurgicznego, maszyny rolnicze, obrabiarki, silniki inne niż do pojazdów lądowych, duże maszyny rolnicze poruszane siłami innymi niż ludzkimi, glebogryzarki, kosiarki ogrodowe, kruszarki, śrutowniki, ugniatarki, mechaniczne bębny do zwijania, pompy, pompy opróżniające, pompy do wierceń, betoniarki, wciągarki, kompresory, elektryczne urządzenia do czyszczenia, urządzenia do czyszczenia, froterki elektryczne do parkietu, urządzenia do prania dywanów i mokiet, urządzenia do czyszczenia wykorzystujące parę, urządzenia do spawania na gaz, lutownice na gaz, odkurzacze, urządzenia do mycia szyb, urządzenia do rozprowadzania pary, maszyny szklarskie, nieelektryczne maszyny do spawania, wiertarki, pompy nawadniające, ze-

spóło prądniczo we, młoty pneumatyczne, pneumatyczne sterowniki do maszyn, transportery pneumatyczne, piły, kozy do piłowania, piła taśmowa, brzeszczoty do pił, narzędzia ogrodnicze, motykograbie, motyki, pazurki, grabki, grabie, rydle, szpadle, sztychówki, łopaty, oskard, skaryfikator, małe kosy: urządzenie do siania, rozścielacze i roztrzasczacze, napowietrzacze, grabie do trawy, walce do trawy, urządzenia do przycinania żywopłotów, nożyce ogrodowe, ręczna kosiarka ogrodowa, nożyce, sekatory, narzędzia do cięcia drzew i gałęzi, sierpy, siekiery, grabie, narzędzia do majsterkowania, perforatory, obcegi, kleszcze, klucze jako narzędzia, narzędzia do montowania, lewarki i podnośniki ręczne, nożyczki, urządzenia do odklejania tapet, młotki, grabie, narzędzia hydrauliczne, rozpylacze środków owadobójczych, noże, widelce i łyżki, noże za wyjątkiem noży chirurgicznych i elektrycznych, narzędzia posadzkacza do kładzenia glazury i terrakoty, nożyki jako katery, wiertła, śrubokręty, piły, opakowania na piły, brzeszczoty pił, narzędzia ręczne do ścinania, wyostrzania, przecinania, piłowania, ostrzenia, ścierania, dłuta, pilniki do drewna, strugi, młotki drewniane, urządzenia do wrywania, pas do noszenia narzędzi, pistolety jako urządzenia, węgelnice, ściskacze, szpachelki, obcinak do rur, aparaty i urządzenia żeglarskie, geodezyjne, fotograficzne, kinematograficzne, optyczne, do ważenia, do mierzenia, do sygnalizacji, do kontroli i nadzoru, do ratownictwa i nauczania, aparaty do nagrywania, transmisji, odtwarzania dźwięku lub obrazu, nośniki do nagrywania magnetycznego, dyskiety, dystrybucyjne automatyczne i mechanizmy do aparatów służących do płacenia z góry tzw. prepayment, urządzenia rejestrujące, maszyny do liczenia, oprzyrządowanie do obsługi i analizy danych i komputerów, urządzenia gaśnicze, siatki i błony do ochrony upraw, nakolanniki z wyłączeniem nakolanników o przeznaczeniu ortopedycznym, rękawice ochronne, okulary ochronne, programatory, termometry do użytku niemedyceznego, urządzenia do zdalnego sterowania, anteny satelitarne, demodulator, elektryczne urządzenia do spawania, gniazda elektryczne, skrzynki do przekierowania, wyłączniki samoczynne, kable elektryczne, anteny, maski do oddychania inne niż te do sztucznego oddychania, kaski ochronne, liczniki i tablice elektryczne, łączniki redukcji energii elektrycznej, wyłączniki elektryczne, domofony elektryczne, alarmy, ogniwa elektryczne, baterie, satelity, domofony elektroniczne, zawory sterowane elektrycznie, pompy przeciwpożarowe, suwaki warsztatowe, suwmiarki, kontakty, listwa z kontaktami, elektryczne aparaty pomiarowe, instrumenty pomiarowe, narzędzia miernicze, piony sznurkowe, bezpieczniki w tym topikowe, aparaty radiowe do nadawania informacji, aparaty odbiorcze, automatyczne sekretarki, kserokopiarki, urządzenia i instrumenty do przewodzenia, dystrybucji, transformacji, gromadzenia, regulowania i kierowania prądem elektrycznym, aparaty i instalacje do oświetlania, grzania, wytwarzania pary, pieczenia, suszenia, dystrybucji wody i instalacji sanitarnych, urządzenia do spalania, piecyki, fontanny, aparaty do filtrowania wody, aparaty i maszyny do oczyszczania i zmiękczenia wody, wodotryski ozdobne, grille, ruszt grillowy, konwektory, latarki, przenośne lampy, żarówki, girlandy do użytku wewnętrznego i zewnętrznego, rezerwuary do sprężek, sprężarki, filtry jako części instalacji domowych i przemysłowych, grzejniki, termy, kotły, ubikacje, krany, wanny, natryski, toalety, zlewy, nawilżacze, wyciągi kuchenne, wyciągi wentylacyjne, maszyny i urządzenia do puryfikacji wody, klimatyzatory, wentylatory, urządzenia do wentylacji, kominki, piecyki i płyty kładzone przed kominkiem, syfony, podgrzewane wieszaki na ręczniki, taczki, kółka do taczek, wózki transportowe, wózki ogrodowe, książki, broszury, pędzle malarskie, wałki do malowania mieszkań, kleje używane w gospodarstwach domowych oraz kleje do papieru, wosk do lakowania, kauczuk, guma, gutaperka, azbest, mika, półprzetworzone produkty z plastiku, laseczki, listewki, pręty, blaszki, płyty, płytki z plastiku, materiały służące do uszczelniania, zatykania, izolowania, rurki giętkie niemetalowe, węże do podlewania, filc do uszczelniania, taśmy uszczelniające, łączące, izolujące, klejące z wyłączeniem tych przeznaczonych do celów medycznych, papieru i gospodarstw domowych, parasole, torby i worki do majsterkowania i ogrodnictwa, materiały konstrukcyjne niemetalowe, kamienie naturalne i sztuczne, cement, rzeźby z kamienia, betonu lub marmuru, filc do budownictwa, mosty drewniane, przegrody drewniane, drewno ozdobne, drewno konstrukcyjne, drewno półprzetworzone, drewno wzorzyste, boazeria, słupki, altanki, chaty, domki, zadaszenia ogrodowe, wiaty, skrzynie i pojemniki na piasek do budownictwa, piasek za wyjątkiem piasku do odlewni, trzcina, tynk, glazura, kominki, szkło izolujące, parkiet, deski, wykładziny, dachówka, tablice, rynny dachowe, rusztowanie, schody, konstrukcje szkieletowe, okna,

okiennice, zawiasy, kanały ściekowe, rowy odpływowe, gzymsy, kątowniki, wszystkie wyżej wymienione towary niemetalowe, meble, w tym meble ogrodowe, meble łazienkowe i kuchenne, lustra, ramy, okleina ścienna dekoracyjna nie z tekstyliów, pręty, pierścienie, haczyki, patery, wieszaki, karnisze niemetalowe, karnisze metalowe, rolki, szyny na firanki i zasłony, sznury spinające firanki nie z tekstyliów, pudełka, kasety z drewna lub z plastików, okucia okien, mebli, drzwi, futryny, listwy maskujące, zasuwki, budy dla zwierząt domowych, regały, półki, stoliki do sortowania i układania, kosze, zawiasy, skrzynki na narzędzia, skrzynki na rośliny, rzeźby z drewna, wosku, gipsu lub z plastiku, piedestał, postument, półki, zawory i zasuwki niemetalowe inne niż części maszyn, kotły, poduszki inne niż do użytku medycznego, stół do tapetowania, stół do obrabiania drewna i metalu, sukno, nogi mebli, wosk do uli, koszyki na drewno niemetalowe, pomocniki do ogrodów, doniczki balkonowe, meble, produkty z drewna, kory korkowej, trzciny, sita, wikliny, limacznicy, kości, kości słoniowej, kości wielorybów, łusek, bursztynu, masy perłowej, macicy perłowej, piany morskiej, oraz surogaty wszystkich wyżej wymienionych materiałów lub z plastiku w szczególności bibeloty, przedmioty sztuki, skrzynki na listy inne niż murowane i z metalu, popiersia, skrzynki, opakowania z drewna, koszyki niemetalowe, wieszaki na ubrania, produkty z wikliny, drobne przenośne przedmioty do dekoracji, statuetki z drewna, kory korkowej, trzciny, sita, wikliny, limacznicy, kości, kości słoniowej, kości wielorybów, łusek, bursztynu, masy perłowej, macicy perłowej, piany morskiej, surogaty wszystkich wyżej wymienionych materiałów lub plastiku, pojemniki do gospodarstwa domowego nie z metali szlachetnych ani z platerowanych, grzebienie i gąbki, druciak, szczotka, przyrządy do czesania, narzędzia i materiały do sprzątania, szkło nieobrobione i półprzetworzone, miotły, śmietniki, łyżki do butów, trzepaczka do dywanów, pułapki na owady, wyroby garncarskie, wazy nie z metali szlachetnych, dzbanki, garnki, skrzynki na rośliny, doniczki, osłony na doniczki nie z papieru, miski, miednice, klosze, skrzynie na zaprawy, kasty, rzeźby z porcelany, z ziemi lub ze szkła, przyrządy do podlewania, lance i pistolety zraszające, zraszacze, wózki do węzy, bębny ze zwijaczami, wiadra, froterki nieelektryczne, klamki do drzwi niemetalowe, urządzenia do suszenia, suszarki, podpory pod rośliny, rękawiczki ogrodowe, podstawki na ręczniki niemetalowe, mydelniczki, liny nie z kauczuku i nie do rakiet i nie do instrumentów muzycznych, sznurki, namioty, zbiorniki nie do celów ratowniczych oraz inne niż do samochodów, torby do transportu i przechowywania towarów na wagę, linki ogrodnicze, pasek do obsługiwanego odważników, linki i siatki do ochrony upraw, linki do wykorzystania tekstylnego, filc, moskitiery, obrusy nie z papieru, pokrycie murów i tapety do murów z materiałów tekstylnych, rolety z materiałów tekstylnych, fartuch, ubranie do majsterkowania i ogrodnictwa, buty za wyjątkiem butów przeznaczonych do celów medycznych, dywany, słomianki, maty, linoleum i inne pokrycia podłóg, tapety nie z materiałów tekstylnych, wycieraczki, maty antypoślizgowe, tapety, pokrycia podłóg i ścian z tekstyliów, portyki, sanki, urządzenia do zabawy i ćwiczeń fizycznych, huśtawki, siatki, baseny, gry towarzyskie prowadzone na świeżym powietrzu, dekoracje choinek bożonarodzeniowych za wyjątkiem urządzeń oświetleniowych, bębenki, produkty rolnicze, warzywnicze, leśne oraz zboża nieprzetworzone, nasiona, rośliny żywe i kwiaty naturalne, kora, drewno, kwiaty suszone do dekoracji.

(111) **198768** (220) 2006 05 29 (210) 311295
 (151) 2007 11 27 (441) 2006 09 04
 (732) KINGFISHER Zone Industrielle, Templemars, FR.
 (540)



Kolor znaku: żółty, niebieski, biały

(531) 27.5.1, 29.1.13

(510), (511) **35** reklama, reklama w katalogach, dystrybucja materiałów reklamowych: ulotki, prospekty, druki, próbki, demonstrowanie produktów, dystrybucja ulotek, prospektów, druków dotyczących: majsterkowania, materiałów do majsterkowania, materiałów konstrukcyjnych, materiałów elektrycznych i elektronicznych, zarządza-

nie bazami informatycznymi, zbieranie informacji w bazie centralnej, wynajem maszyn i urządzeń biurowych, usługi promocji towarów dla osób trzecich, usługi prowadzenia sklepu i/lub hurtowni oraz usługi prowadzenia sprzedaży korespondencyjnej i z wykorzystaniem telekomunikacji następujących towarów: nawozy naturalne i sztuczne, ziemia próchnicza, nawóz, torf, polepszacze do ziemi, ziemia do roślin, produkty do oczyszczania i zmiękczenia wody, produkty chemiczne przeznaczone dla przemysłu, nauki, fotografii, rolnictwa, ogrodnictwa, leśnictwa, kleje, kleje do tapet, materiały klejące dla przemysłu, odkamieniacze do użytku innego niż użytek domowy, produkty chemiczne do wody basenowej, wosk do ochrony drzew, produkty do odtłuszczania i detergenty wykorzystywane w procesach produkcyjnych, produkty do odklejania tapet, żywica sztuczna w stanie surowym, plastik w stanie surowym, mieszaniny przeciwogniowe, preparaty do hartowania i spawania metalu, produkty chemiczne przeznaczone do konserwowania żywności, materiały garbujące, barwniki, lakier, farby i laka z wyłączeniem materiałów izolujących, substancje przeciwko rdzy i do konserwowania drewna, substancje barwiące, substancje żrące z wyłączeniem przeznaczonych do metalu i nasion, żywica naturalna w stanie surowym, metal w listkach i proszku dla malarzy, dekoratorów, drukarzy i artystów, podkład pod farbę, farba ogniotrwała, farba bakterioobójcza, lakier, oleje do podłogi, preparaty do wybielania i inne substancje do prania, substancje do czyszczenia, wygładzania, odtłuszczania i ścierania, mydła, pasta woskowa, pasta do parkietu, pasta do nabłyszczania, substancje ściernie z wyłączeniem substancji przeznaczonych do użytku dentystycznego, produkty przeciw rdzy, rozpuszczalniki, preparaty do przeczyszczania rur, szampony do pokrywania podłóg, wybiacze, odkamieniacze do użytku domowego, detergenty inne niż do użytku medycznego oraz inne niż wykorzystywane w trakcie procesu produkcyjnego, papier ścierny, terpentyna, produkty do zdejmowania farby, produkty do mycia, papier ścierny, kalka, produkty do odtłuszczania inne niż wykorzystywane w trakcie operacji produkcyjnych, oleje i smary przemysłowe, smarowidła, produkty do wchłaniania i wiązania kurzu, substancje palne łączenie z benzyną do motorów i substancje oświetlające, świece, knoty, wosk i pasta o przeznaczaniu przemysłowym, wosk do oświetlania, wosk do rzemieni, herbicydy, trutki na myszy, fungicydy, środki antybakteryjne, insektycydy, środki do zwalczania myszy i szczurów, algicydy, środki higieniczne dezynfekujące, środki pasożytoobójcze, materiały budowlane laminowane i topione, wyroby ślusarskie metalowe, metalowe gwoździe, śruby metalowe, nakrętki metalowe, nity metalowe, metalowe elementy konstrukcyjne, pudełka i skrzynki metalowe, skrzynki na narzędzia metalowe, kufry i pojemniki metalowe, szklarnie metalowe, przenośne uchwyty metalowe, szklarnie przenośne metalowe, zasobniki i zbiorniki metalowe, pułapki na zwierzęta metalowe, rzeźby z metali nieszlachetnych, wieszaki metalowe, kraty i kratownice metalowe, złączki metalowe, zamknięcia i zasuwy inne niż części maszyn, szpule i bębny do zwijania metalowe, kadzie metalowe, wiatrowskazy metalowe, stropy metalowe, pojemniki metalowe, ogrodzenia metalowe, płyty konstrukcyjne metalowe, pergole metalowe, bramy i bramki metalowe, metalowe bariery, baseny metalowe, metalowe drabiny, paliki metalowe, siatki metalowe, rury metalowe, klamki do drzwi metalowe, drzwi metalowe, zasuwy oraz rygle metalowe, taborety metalowe, stopnie i podnóżki metalowe, sejfy metalowe, kołki metalowe, skrzynka na listy metalowe, kable metalowe nieelektryczne, okucia metalowe, zawiasy metalowe, okiennice metalowe, okna metalowe, rynny metalowe, kanały ściekowe metalowe, dachówki metalowe, gzymsy metalowe, kątowniki metalowe, klucze metalowe, drobnica metalowa, boazeria metalowa, dachówka metalowa, kraty ewakuacyjne metalowe, rusztowania metalowe, schody metalowe, zbrojenia, maszyny do budownictwa i prac publicznych, maszyny przeznaczone dla przemysłu metalurgicznego, maszyny rolnicze, obrabiarki, silniki inne niż do pojazdów lądowych, duże maszyny rolnicze poruszane siłami innymi niż ludzki, gleboğrafzarki, kosiarki ogrodowe, kruszarki, śrutowniki, ogniatarki, mechaniczne bębny do zwijania, pompy, pompy opróżniające, pompy do wierceń, betoniarki, wciągniki, kompresory, elektryczne urządzenia do czyszczenia, urządzenia do czyszczenia, froterki elektryczne do parkietu, urządzenia do prania dywanów i mokiet, urządzenia do czyszczenia wykorzystujące parę, urządzenia do spawania na gaz, lutownice na gaz, odkurzacze, urządzenia do mycia szyb, urządzenia do rozprowadzania pary, maszyny szklarskie, nieelektryczne maszyny do spawania, wiertarki, pompy nawadniające, zespoły prądnico we, młoty pneumatyczne, pneumatyczne sterowniki

do maszyn, transportery pneumatyczne, piły, kozy do piłowania, piła taśmowa, brzeszczoty do pił, narzędzia ogrodnicze, motykograbie, motyki, pazurki, grabki, grabie, rydle, szpadle, sztychówki, łopaty, oskard, skaryfikator, małe kosy: urządzenie do siania, rozścielacze i roztrzaskacze, napowietrzacze, grabie do trawy, walce do trawy, urządzenia do przycinania żywopłotów, nożyce ogrodowe, ręczna kosiarka ogrodowa, nożyce, sekatory, narzędzia do cięcia drzew i gałęzi, sierpy, siekiery, grabie, narzędzia do majsterkowania, perforatory, obcęgi, kleszcze, klucze jako narzędzia, narzędzia do montowania, lewarki i podnośniki ręczne, nożyczki, urządzenia do odklejania tapet, młotki, grabie, narzędzia hydrauliczne, rozpylacze środków owadobójczych, noże, widelce i łyżki, noże za wyjątkiem noży chirurgicznych i elektrycznych, narzędzia posadzkarza do kładzenia glazury i terrakoty, nożyki jako katery, wiertła, śrubokręty, piły, opakowania na piły, brzeszczoty pił, narzędzia ręczne do ścinania, wyostrzania, przecinania, piłowania, ostrzenia, ścierania, dłuta, pilniki do drewna, młotki drewniane, urządzenia do wyrzynania, pas do noszenia narzędzi, pistolety jako urządzenia, węgielnice, ściskacze, szpachelki, obcinak do rur, aparaty i urządzenia żeglarskie, geodezyjne, fotograficzne, kinematograficzne, optyczne, do ważenia, do mierzenia, do sygnalizacji, do kontroli i nadzoru, do ratownictwa i nauczania, aparaty do nagrywania, transmisji, odtwarzania dźwięku lub obrazu, nośniki do nagrywania magnetycznego, dyskiety, dystrybutory automatyczne i mechanizmy do aparatów służących do płacenia z góry tzw. prepaidment, urządzenia rejestrujące, maszyny do liczenia, oprzyrządowanie do obsługi i analizy danych i komputerów, urządzenia gaśnicze, siatki i błony do ochrony upraw, nakolanniki z wyłączeniem nakolanników o przeznaczeniu ortopedycznym, rękawice ochronne, okulary ochronne, programatory, termometry do użytku niemedyceznego, urządzenia do zdalnego sterowania, anteny satelitarne, demodulator, elektryczne urządzenia do spawania, gniazdko elektryczne, skrzynki do przekierowania, wyłączniki samoczynne, kable elektryczne, anteny, maski do oddychania inne niż te do sztucznego oddychania, kaski ochronne, liczniki i tablice elektryczne, łączniki redukcyjne elektryczne, wyłączniki elektryczne, domofony elektryczne, alarmy, ogniwa elektryczne, baterie, satelity, domofony elektroniczne, zawory sterowane elektrycznie, pompy przeciwpożarowe, suwaki warsztatowe, suwmiarki, kontakty, listwa z kontaktami, elektryczne aparaty pomiarowe, instrumenty pomiarowe, narzędzia miernicze, piony sznurkowe, bezpieczniki w tym topikowe, aparaty radiowe do nadawania informacji, aparaty odbiorcze, automatyczne sekretarki, kserokopiarki, urządzenia i instrumenty do przewodzenia, dystrybucji, transformacji, gromadzenia, regulowania i kierowania prądem elektrycznym, aparaty i instalacje do oświetlania, grzania, wytwarzania pary, pieczenia, suszenia, dystrybucji wody i instalacji sanitarnych, urządzenia do spalania, piecyki, fontanny, aparaty do filtrowania wody, aparaty i maszyny do oczyszczania i zmiękczenia wody, wodotryski ozdobne, grille, ruszt grillowy, konwektory, latarki, przenośne lampy, żarówki, girlandy do użytku wewnętrznego i zewnętrznego, rezerwuary do spłuczek, spłuczki, filtry jako części instalacji domowych i przemysłowych, grzejniki, termy, kotły, ubikacje, krany, wanny, natryski, toalety, zlewy, nawilżacze, wyciągi kuchenne, wyciągi wentylacyjne, maszyny i urządzenia do puryfikacji wody, klimatyzatory, wentylatory, urządzenia do wentylacji, kominki, piecyki i płyty kładzone przed kominkiem, syfony, podgrzewane wieszaki na ręczniki, taczki, kółka do taczek, wózki transportowe, wózki ogrodowe, książki, broszury, pędzle malarskie, wałki do malowania mieszkań, kleje używane w gospodarstwach domowych oraz kleje do papieru, wosk do lakowania, kauczuk, guma, gutaperka, azbest, mika, półprzetworzone produkty z plastiku, laseczki, listewki, pręty, blaszki, płyty, płytki z plastiku, materiały służące do uszczelniania, zatykania, izolowania, rurki giętkie niemetalowe, węże do podlewania, filc do uszczelniania, taśmy uszczelniające, łączące, izolujące, klejące z wyłączeniem tych przeznaczonych do celów medycznych, papieru i gospodarstw domowych, parasole, torby i worki do majsterkowania i ogrodnictwa, materiały konstrukcyjne niemetalowe, kamienie naturalne i sztuczne, cement, rzeźby z kamienia, betonu lub marmuru, filc do budownictwa, mosty drewniane, przegrody drewniane, drewno ozdobne, drewno konstrukcyjne, drewno półprzetworzone, drewno wzorzyste, boazeria, słupki, altanki, chaty, domki, zadaszenia ogrodowe, wiaty, skrzynie i pojemniki na piasek do budownictwa, piasek za wyjątkiem piasku do odlewni, trzcina, tynk, glazura, kominki, szkło izolujące, parkiet, deski, wykładziny, dachówka, tablice, rynny dachowe, rusztowanie, schody, konstrukcje szkieletowe, okna, okiennice, zawiasy, kanały ściekowe, rowy odpływowe, gzymsy, ką-

towniki, wszystkie wyżej wymienione towary niemetalowe, meble, w tym meble ogrodowe, meble łazienkowe i kuchenne, lustra, ramy, okleina ścienna dekoracyjna nie z tekstyliów, pręty, pierścienie, haczyki, patery, wieszaki, karnisze niemetalowe, karnisze metalowe, rolki, szyny na firanki i zasłony, sznury spinające firanki nie z tekstyliów, pudełka, kasety z drewna lub z plastików, okucia okien, mebli, drzwi, futryny, listwy maskujące, zasuwki, budy dla zwierząt domowych, regały, półki, stoliki do sortowania i układania, kosze, zawiasy, skrzynki na narzędzia, skrzynki na rośliny, rzeźby z drewna, wosku, gipsu lub z plastiku, piedestał, postument, półki, zawory i zasuwki niemetalowe inne niż części maszyn, kotły, poduszki inne niż do użytku medycznego, stół do tapetowania, stół do obrabiania drewna i metalu, sukno, nogi mebli, wosk do ulti, koszyki na drewno niemetalowe, pomocniki do ogrodów, doniczki balkonowe, meble, produkty z drewna, kory korkowej, trzciny, sita, wikliny, limacznicy, kości, kości słoniowej, kości wielorybów, łusek, bursztynu, masy perłowej, macicy perłowej, piany morskiej, oraz surogaty wszystkich wyżej wymienionych materiałów lub z plastiku w szczególności bibeloty, przedmioty sztuki, skrzynki na listy inne niż murowane i z metalu, popiersia, skrzynki, opakowania z drewna, koszyki niemetalowe, wieszaki na ubrania, produkty z wikliny, drobne przenośne przedmioty do dekoracji, statuetki z drewna, kory korkowej, trzciny, sita, wikliny, limacznicy, kości, kości słoniowej, kości wielorybów, łusek, bursztynu, masy perłowej, macicy perłowej, piany morskiej, surogaty wszystkich wyżej wymienionych materiałów lub plastiku, pojemniki do gospodarstwa domowego nie z metali szlachetnych ani z platerowanych, grzebień i gąbki, druciak, szczotka, przyrządy do czesania, narzędzia i materiały do sprzątania, szkło nieobrobione i półprzetworzone, miotły, śmietniki, łyżki do butów, trzepaczka do dywanów, pułapki na owady, wyroby garncarskie, wazy nie z metali szlachetnych, dzbanki, garnki, skrzynki na rośliny, doniczki, osłony na doniczki nie z papieru, miski, miednice, klosze, skrzynie na zaprawy, kasty, rzeźby z porcelany, z ziemi lub ze szkła, przyrządy do podlewania, lance i pistolety zraszające, zraszacze, wózki do węży, bębny ze zwijaczami, wiadra, froterki nieelektryczne, klamki do drzwi niemetalowe, urządzenia do suszenia, suszarki, podpory pod rośliny, rękawiczki ogrodowe, podstawki na ręczniki niemetalowe, mydelniczki, liny nie z kauczuku i nie do rakiet i nie do instrumentów muzycznych, sznurki, namioty, zbiorniki nie do celów ratowniczych oraz inne niż do samochodów, torby do transportu i przechowywania towarów na wagę, linki ogrodnicze, pasek do obsługi odważników, linki i siatki do ochrony upraw, linki do wykorzystania tekstylnego, filc, moskitiery, obrusy nie z papieru, pokrycie murów i tapety do murów z materiałów tekstylnych, rolety z materiałów tekstylnych, fartuch, ubranie do majsterkowania i ogrodnictwa, buty za wyjątkiem butów przeznaczonych do celów medycznych, dywany, słomianki, maty, linoleum i inne pokrycia podłóg, tapety nie z materiałów tekstylnych, wycieraczki, maty antypoślizgowe, tapety, pokrycia podłóg i ścian z tekstyliów, portyki, sanki, urządzenia do zabawy i ćwiczeń fizycznych, huśtawki, siatki, baseny, gry towarzyskie prowadzone na świeżym powietrzu, dekoracje choinek bożonarodzeniowych za wyjątkiem urządzeń oświetleniowych, bębenki, produkty rolnicze, warzywnicze, leśne oraz zboża nieprzetworzone, nasiona, rośliny żywe i kwiaty naturalne, kora, drewno, kwiaty suszone do dekoracji.

(111) **198769** (220) 2006 05 29 (210) 311298
 (151) 2007 11 27 (441) 2006 09 04
 (732) YELLOWTEL POLSKA Spółka z o.o., Warszawa, PL.
 (540)



Kolor znaku: czarny, żółty, biały, szary
 (531) 26.4.4, 26.4.17, 26.4.22, 26.5.2, 27.5.1, 27.7.1, 29.1.14
 (510), (511) **35** kompilacja informacji w komputerowych bazach danych, kompilacja informacji do komputerowych baz danych, systematyzacja informacji w komputerowych bazach danych, skompute-

ryzowane zarządzanie plikami, sortowanie danych w bazach danych, zarządzanie zbiorami informatycznymi, telefoniczne udzielanie informacji w zakresie towarów i usług, badanie rynku i opinii publicznej, **38** przesyłanie informacji, przesyłanie wiadomości, przesyłanie informacji tekstowej i obrazowej przy pomocy komputera, przesyłanie teledokumentów, przesyłanie danych przy pomocy sieci światłowodów, przesyłanie danych przy pomocy terminali komputerowych, informacja w zakresie telekomunikacji, **42** odpłatne udostępnianie komputerowych baz danych, odtwarzanie komputerowych baz danych, odzyskiwanie baz danych.

(111) **198770** (220) 2006 05 29 (210) 311304
 (151) 2007 11 27 (441) 2006 09 04
 (732) Polski Koncern Naftowy ORLEN S.A., Płock, PL.
 (540)



Kolor znaku: żółty, czerwony, biały
 (531) 25.1.13, 26.4.6, 27.5.1, 29.1.13
 (510), (511) **09** baterie anodowe, baterie elektryczne, baterie do latarki elektrycznej, baterie do urządzeń do oświetlania, **18** parasole, parasolki, pokrowce, torby, torebki wszystkie w/w zawarte w tej klasie, **21** kubki z papieru lub z tworzyw sztucznych, kubeczki, filiżanki, szklanki do napojów, butelki i pojemniki szklane, talerze, talerzyki, podstawki wszystkie w/w zawarte w tej klasie, **30** batony, chipsy, biszkopty, bułki, chleb, chałka, słodycze ozdobne na choinkę, ciasta, ciasteczka, cukierki, czekolada, galaretki owocowe i spożywcze, hot-dogi, gofry, guma do żucia, herbata, herbatniki, kakao, kanapki, krakersy, lody, muesli, paszteciki, słodycze, **32** napoje bezalkoholowe, wody mineralne, wody gazowane i niegazowane, napoje owocowe, soki owocowe, piwo, **34** zapalniczki, zapałki, **43** kawiarnie, restauracje, kateria, restauracja samoobsługowa.

(111) **198771** (220) 2006 05 29 (210) 311305
 (151) 2007 11 27 (441) 2006 09 04
 (732) Polski Koncern Naftowy ORLEN S.A., Płock, PL.
 (540)



Kolor znaku: czerwony i jego odcienie, jasnobieżowy, żółty, biały
 (531) 8.1.7, 8.5.1, 8.5.3, 8.7.25, 25.1.15, 27.5.1, 29.1.14
 (510), (511) **30** bułki, chleb, kanapki, hot dog.

(111) **198772** (220) 2006 05 29 (210) 311306
 (151) 2007 11 27 (441) 2006 09 04
 (732) Polski Koncern Naftowy ORLEN S.A., Płock, PL.

(540)



Kolor znaku: czerwony, biały, żółty, jasnobieżowy
(531) 25.1.15, 26.4.4, 26.11.1, 27.5.1, 29.1.14
(510), (511) **30** bułki, chleb, kanapki.

(111) **198773** (220) 2006 05 29 (210) 311307
(151) 2007 11 27 (441) 2006 09 04
(732) Polski Koncern Naftowy ORLEN S.A., Płock, PL.
(540)



Kolor znaku: jasnobieżowy, biały, czarny, czerwony, żółty
(531) 25.1.15, 25.5.25, 27.5.1, 29.1.15
(510), (511) **29** golonka, bigos, galaretką wieprzowa, mięso, szynka, schab, wędlina.

(111) **198774** (220) 2006 05 29 (210) 311308
(151) 2007 11 09 (441) 2006 09 04
(732) Polski Koncern Naftowy ORLEN Spółka Akcyjna, Płock, PL.
(540)



Kolor znaku: jasnobieżowy, biały, czerwony, żółty, czarny
(531) 25.1.15, 25.5.25, 27.5.1, 29.1.15
(510), (511) **29** schab.

(111) **198775** (220) 2006 05 29 (210) 311309
(151) 2007 11 09 (441) 2006 09 04
(732) Polski Koncern Naftowy ORLEN Spółka Akcyjna, Płock, PL.
(540)



Kolor znaku: jasnobieżowy, żółty, czerwony, biały, czarny
(531) 25.1.15, 25.5.25, 27.5.1, 29.1.15

(510), (511) **29** golonka, bigos.

(111) **198776** (220) 2006 05 29 (210) 311310
(151) 2007 11 09 (441) 2006 09 04
(732) Polski Koncern Naftowy ORLEN Spółka Akcyjna, Płock, PL.
(540)



Kolor znaku: czerwony, biały, żółty, czarny, jasnobieżowy
(531) 25.1.15, 26.1.1, 27.5.1, 29.1.15
(510), (511) **29** szynka, **30** bułki, bagietki.

(111) **198777** (220) 2006 05 31 (210) 311393
(151) 2007 11 26 (441) 2006 09 04
(732) Przedsiębiorstwo Transportu Kolejowego „KOLTAR”
Sp. z o.o., Tarnów, PL.
(540)



Kolor znaku: czarny, szary, żółty
(531) 18.1.11, 27.5.1, 29.1.2, 29.1.13
(510), (511) **35** usługi agencji importowo-eksportowej, usługi pośrednictwa handlowego na rzecz firm krajowych i zagranicznych, zgrupowanie na rzecz osób trzecich różnych towarów pozwalające nabywcy wygodnie je oglądać i kupować w sklepach, hurtowniach i poprzez dealerów wyspecjalizowanych w sprzedaży: maszyn, urządzeń do transportu i paliw, marketing, usługi reklamowe i promocyjne, dystrybucja materiałów reklamowych, próbek i wzorów wyrobów, organizacja pokazów, targów i wystaw w celach handlowych lub reklamowych, doradztwo i pomoc w zakresie organizowania i prowadzenia działalności gospodarczej, usługi badania rynku, **37** usługi budowlano-remontowe, usługi w zakresie montażu, naprawy, konserwacji i remontów taboru kolejowego, usługi w zakresie kompleksowej naprawy podwozi wagonowych oraz zbiorników cystern dostosowanych do przewozu materiałów niebezpiecznych, naprawy: bieżące, awaryjne, naprawy rewizyjne, przeglądy okresowe wagonów towarowych, cystern kolejowych i sprzętu wyładunkowego, remonty kapitalne i bieżące ciężkich koparek i spychaczy, usługi czyszczenia strumieniowo-ścierniowego, mycie taboru kolejowego i sprzętu wyładunkowego, mycie cystern kolejowych i drogowych po przewozie produktów chemicznych, malowanie taboru kolejowego, usługi budowlano-remontowe, ogólne i przemysłowe w zakresie budowy dróg kolejowych, infrastruktury kolejowej, obiektów mostowych i inżynierii budowlanej, remonty i utrzymanie infrastruktury kolejowej, dróg kolejowych, nawierzchni torowej, bocznic, rozjazdów i urządzeń sterowania ruchem kolejowym, usługi w zakresie instalowania, naprawy, konserwacji silników elektrycznych, prądnic i transformatorów oraz elektrycznej aparatury rozdzielczej, sterowniczej i sprzętu elektrycznego; poradnictwo w zakresie kompleksowych napraw podwozi wagonowych i zbiorników cystern, budowy, remontów, modernizacji i utrzymania torów kolejowych, **39** usługi transportowe, spedycyjne i tranzytowe, towarowy transport kolejowy, załadunek, przewóz i rozładunek wagonów towarowych, składowanie, magazynowanie, przechowywanie, przeładunek, pakowanie

i konfekcjonowanie towarów, wykonywanie przewozów kolejowych rzeczy, rozrządanie przesyłek kolejowych, przewóz i dostarczanie przesyłek listowych i paczek, usługi kurierskie, dystrybucja paliw, usługi manewrowe, organizowanie ruchu i obsługa kolejowa, usługi związane z działalnością kolejowych dworców pasażerskich i stacji towarowych, usługi informacyjne i pośrednictwo w zakresie transportu i spedycji, usługi w zakresie odbioru, gromadzenia, transportu i składowania odpadów przemysłowych i złomu, wynajem taboru kolejowego, **41** organizowanie kursów, sympozjów, szkoleń w zakresie kompleksowych napraw podwozi wagonowych i zbiorników cystern, budowy, remontów, modernizacji i utrzymania torów kolejowych, usługi związane z organizacją imprez kulturalnych, rekreacyjnych, rozrywkowych i wypoczynkowych, **42** usługi w zakresie prowadzenia prac badawczo-rozwojowych w dziedzinie nauk technicznych, pomiary i ekspertyzy inżynierskie, rewizje dozоровe cystern kolejowych, diagnostyka hamulców i podwozia taboru kolejowego, ważenie wagonów, opracowywanie projektów budownictwa przemysłowego w zakresie budowy dróg kolejowych, infrastruktury kolejowej, dróg, obiektów mostowych i inżynierii budowlanej, doradztwo budowlane.

(111) **198778** (220) 2006 05 31 (210) 311405
 (151) 2007 10 15 (441) 2006 09 04
 (732) BROWAR NAMYSŁÓW Sp. z o.o., Namysłów, PL.
 (540)

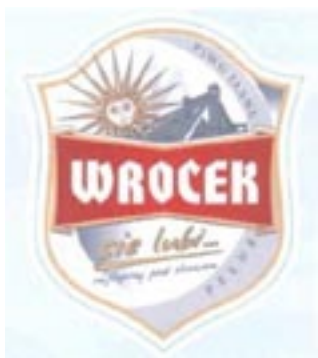

Kolor znaku: jasnoniebieski, biały, szary, złoty, niebieski, czerwony, czarny

(531) 1.3.2, 1.3.20, 9.1.10, 24.1.5, 27.5.1, 29.1.15
 (510), (511) **32** piwo.

(111) **198779** (220) 2006 05 22 (210) 311031
 (151) 2007 11 23 (441) 2006 09 04
 (732) PRZETWÓRSTWO MIĘSNE Roman Kloc, Miedźna, PL.
 (540) KLOC
 (510), (511) **29** mięso wołowe, wieprzowe, drobiowe oraz jego przetwory, w tym konserwy mięsne, wędliny mięsne, wędliny drobiowe, wędliny podrobowe, wyroby garmażeryjne, **31** pożywienie dla zwierząt domowych.

(111) **198780** (220) 2006 05 22 (210) 311032
 (151) 2007 11 27 (441) 2006 09 04
 (732) PRZETWÓRSTWO MIĘSNE Roman Kloc, Miedźna, PL.
 (540)



Kolor znaku: czerwony, biały

(531) 27.5.1, 29.1.1, 29.1.6
 (510), (511) **29** mięso wołowe, wieprzowe, drobiowe oraz jego przetwory, w tym konserwy mięsne, wędliny mięsne, wędliny drobiowe, wędliny podrobowe, wyroby garmażeryjne, **31** pożywienie dla zwierząt domowych.

(111) **198781** (220) 2003 10 01 (210) 270599
 (151) 2007 10 22 (441) 2004 04 05
 (732) Grabowski Ireneusz, Wrocław, PL.

(540)



Kolor znaku: biały, niebieski

(531) 26.3.23, 26.4.1, 26.4.16, 26.11.2, 27.5.1, 29.1.12
 (510), (511) **36** usługi w zakresie: udzielania kredytów, pożyczek, pożyczek pod zastaw, operacji i usług finansowych, pośrednictwa w regulacji umownych zobowiązań finansowych i obrocie wierzytelnościami.

(111) **198782** (220) 2004 12 14 (210) 288851
 (151) 2007 10 15 (441) 2005 03 21
 (732) ENEA Spółka Akcyjna, Poznań, PL.
 (540) enea

(510), (511) **01** środki chemiczne do likwidacji zanieczyszczeń i skażeń środowiska naturalnego, produkty chemiczne do celów przemysłowych, naukowych, paliwo do reaktorów jądrowych, **02** farby, lakiery, rozcieńczalniki, pokosty, **03** środki czystości i myjące do maszyn, urządzeń i posadzek przemysłowych, **04** paliwa ciekłe, stałe i gazowe, smary, oleje, **06** kształtowniki metalowe, wyroby ślusarskie, konstrukcje metalowe, stolarka metalowa, metalowe pokrycia dachowe, przewody metalowe nieelektryczne, maszty stalowe, **07** generatory prądu przemiennego, silniki elektryczne inne niż do pojazdów lądowych, przemysłowe urządzenia napędzane silnikiem elektrycznym, dźwigi samochodowe, narzędzia z napędem elektrycznym, pneumatycznym i hydraulicznym, maszyny i obrabiarki, urządzenia do wytwarzania energii, **08** narzędzia warsztatowe sterowane ręcznie, **09** odzież chroniąca przed wypadkami, napromieniowaniem i ogniem, okulary ochronne, kaski, rękawice do ochrony przed wypadkami, ochraniacze przed udarem napięciowym, maski ochronne, wydawnictwa elektroniczne, programy komputerowe, procesory, aparaty i instrumenty naukowe, geodezyjne, fotograficzne i optyczne, elektryczne i elektroniczne urządzenia do rozdziału i wykorzystywania energii, anteny, elektryczne i elektroniczne aparaty i instrumenty pomiarowe, sygnalizacyjne, kontrolne, nadzorujące, sterownicze, ratunkowe i do nauczania, komputery, podzespoły i części komputerowe, mikroprocesory, elektroniczne urządzenia przetwarzania danych, ekranopisy i drukarki, urządzenia łącznościowe i ich zestawy, magnetyczne i optyczne nośniki danych, gaśnice, tyrystory, tranzystory, diody, elektryczne przetwornice i prostowniki, transformatory, magnesy, oporniki elektryczne, elektryczne szyny zbiorcze, elektryczne wyzwalacze, elektryczne tablice sterownicze i przyrządy sterujące, elektryczne izolatory oraz obudowy dla nich, kondensatory elektryczne, odgromniki, dławiki, odbieraki prądu, izolatory przepustowe, elektryczne urządzenia i instalacje ochronne przełączników, elektryczne materiały izolacyjne, tablice pomiarowe, piorunochrony i materiały odgromowe, akustyczne i optyczne urządzenia sygnalizacyjne, tablice sygnalizacyjne, akumulatory, baterie, ogniwa i baterie paliwowe, monolityczne elektroniczne układy scalone, optoelektroniczne przyrządy i urządzenia, światłowodowe przyrządy i urządzenia, fotokomórki, rozdzielnie i sterownie oraz stacje rozdzielcze i pomocnicze do przekazu i rozdziału energii elektrycznej, elektroniczne dynamometry i momentometry, elektroniczne wskaźniki obciążenia, elektroniczne urządzenia i instrumenty do sterowania i rozdziału i regulowania urządzeń do wytwarzania, przekształcania, przesyłania i rozdziału energii elektrycznej, urządzeń przemysłowych i przebiegu procesów przemysłowych, urządzenia do przesyłania, odbierania, zapisywania i odtwarzania informacji przewodowo i bezprzewodowo, odzież, obuwie izolacyjne, **11** urządzenia i instalacje do: ogrzewania i wytwarzania pary, suszenia, chłodzenia, klimatyzacji, sanitarne, wodociągowe, gazowe, **12** pojazdy do poruszania się na lądzie, **16** wydawnictwa na nośnikach papierowych, **17** materiały do izolacji elektrycznej i cieplnej, rury giętkie niemetalowe, materiały uszczelniające i wypełniające, rękawice

izolacyjne, **18** torby na narzędzia skórzane, **19** materiały budowlane niemetalowe: prefabrykaty betonowe i z tworzyw sztucznych, słupy energetyczne niemetalowe, prefabrykowane konstrukcje niemetalowe, cement, wapno, gips, materiały bitumiczne i smołowe, pokrycia dachowe niemetalowe, drewno budowlane, żwir, piasek, kruszywa, granit, kamień, **25** odzież i obuwie robocze, nakrycia głowy, rękawice ochronne robocze, **35** usługi w zakresie pośrednictwa agencji reklamowych i marketingowych, badanie rynku, usługi w zakresie administrowania i organizowania wystaw i pokazów, usługi w zakresie organizacji procesów inwestycyjnych oraz nadzoru inwestorskiego dotyczących energetyki, usługi rachunkowo-księgowe, **36** usługi finansowe i bankowe, usługi w zakresie pośrednictwa kupna-sprzedaży nieruchomości, **37** usługi w zakresie montażu, budowy, rozbudowy, naprawy i konserwacji urządzeń i obiektów oraz układów elektrycznych, telekomunikacyjnych, energetycznych, komputerów, systemów komputerowych, systemów monitorujących, nadzorujących, zabezpieczających, usługi w zakresie budowy i remontów dróg, obiektów dla potrzeb budownictwa przemysłowego i mieszkaniowego, usługi w zakresie wynajmu i wypożyczenia maszyn i urządzeń, **38** usługi w zakresie przesyłania, odbierania, nagrywania i odtwarzania informacji za pomocą systemów przewodowych i bezprzewodowych, usługi w zakresie przydzielania dostępu do światowej sieci komputerowej, usługi w zakresie udostępniania łącz internetowych, **39** usługi transportowe, magazynowe i spedycyjne, usługi w zakresie dystrybucji energii elektrycznej i ciepłej oraz gazu i wody, usługi w zakresie prowadzenia agencji turystycznych za wyjątkiem rezerwacji miejsc hotelowych, usługi w zakresie organizowania wycieczek, **40** usługi w zakresie wytwarzania energii elektrycznej, ciepłej, gazu, usługi poligraficzne, usługi w zakresie chemicznej, mechanicznej i termicznej obróbki materiałów, **41** usługi w zakresie organizowania rozrywki i imprez sportowych, usługi szkoleniowe z zakresu energetyki, organizowanie pokazów z zakresu prac energetycznych, prowadzenie kursów edukacyjnych z zakresu energetyki, usługi w zakresie produkcji filmów, **42** usługi projektowe i doradcze oraz ekspertyzy dotyczące: montażu, budowy, rozbudowy, naprawy i konserwacji urządzeń i obiektów oraz układów elektrycznych, telekomunikacyjnych, energetycznych, komputerów, systemów komputerowych, systemów monitorujących, nadzorujących, zabezpieczających, budowy i remontów dróg, obiektów dla potrzeb budownictwa przemysłowego, mieszkaniowego, rekultywacji i stabilizacji gruntów, hałd, usługi w zakresie administrowania stronami internetowymi oraz tworzenia i utrzymywania stron internetowych, **44** usługi medyczne i sanatoryjne, usługi w zakresie rekultywacji i stabilizacji gruntów, **45** usługi doradcze dotyczące bezpieczeństwa, usługi związane z gaszeniem pożaru i monitorowania systemów bezpieczeństwa i systemów antywłamaniowych.

(111) **198783** (220) 2005 03 07 (210) 292104
 (151) 2007 10 05 (441) 2005 06 13
 (732) Firma „Ewa Bartosiewicz” Ewa Bartosiewicz, Pomiechówek, PL.
 (540)



(531) 26.4.3, 26.11.1, 27.5.1, 28.19.0
 (510), (511) **29** bulion, filety rybne, potrawy rybne, flaki, galaretki jadalne, kiełbasy, kaszanka, wędliny, paszтет z wątróbki, rosół, koncentraty na rosół, zupy, warzywa gotowane, placki ziemniaczane, mleczne produkty, owoce konserwowane w alkoholu, owoce konserwowane, sałatki owocowe i warzywne, ser, **30** biszkopty, bułeczki słodkie, bułki, ciasta, ciasto na ciastka, ciasta mączne, pierniki, herbatniki, herbatniki petit-beurre, krakersy, gofry, batony lukrecyjne, chałwa, chleb, cukier, cukierki, słodczyce, czekolada, napoje na bazie czekolady, galaretki owocowe - słodczyce, herbata, kakao, wyroby

z kakao, kawa, kawa naturalna, napoje na bazie czekolady, herbaty, kakao, kawy, kanapki, lody spożywcze, miód, muesli, mięso w cieście, paszтет, paszteciki, pizze, **32** aperityfy bezalkoholowe, bezalkoholowe wyciągi z owoców, napoje bezalkoholowe, napoje gazowane, nektary owocowe, piwo, piwo słodowe, soki owocowe, sorbety jako napoje, esencje do produkcji napojów, koktajle bezalkoholowe, lemoniada, preparaty do sporządzania likierów, syropy do napojów, wody mineralne, wody stołowe, wody gazowane, **35** usługi w zakresie: dekoracji wystaw sklepowych, dystrybucja i rozpowszechnianie materiałów reklamowych - próbek, druków, prospektów, broszur, doradztwo w zakresie organizowania, prowadzenia i zarządzania działalnością gospodarczą, wyceny działalności handlowej, agencje importowo-eksportowe, informacja handlowa, rozpowszechnianie ogłoszeń reklamowych, organizowanie targów i wystaw w celach handlowych lub reklamowych, pokazy towarów, promocja sprzedaży dla osób trzecich, reklama za pośrednictwem sieci komputerowej, radia, telewizji oraz prasy, prenumerata czasopism dla osób trzecich, **41** usługi w zakresie: rozrywki w ramach organizowania przyjęć, organizowanie spektakli, organizowanie konkursów edukacyjnych lub rozrywkowych, organizowanie balów, obsługa salonów gier, nocnych klubów, poprawianie kondycji poprzez kluby zdrowia, rozrywki, usługi związane z organizacją wypoczynku, **43** usługi w zakresie: usługi barowe, snack - bary, kafeterie, kawiarnie, restauracje, restauracje samoobsługowe, przygotowanie wyrobów cukierniczych, gastronomicznych, dań, żywności i napojów na zamówienia oraz ich dostawa - catering.

(111) **198784** (220) 2005 06 30 (210) 297256
 (151) 2007 10 22 (441) 2005 10 03
 (732) TVN Spółka Akcyjna, Warszawa, PL.
 (540) Magda M.

(510), (511) **03** środki myjące, czyszczące, piorące i wybielające, kosmetyki, wyroby perfumeryjne, środki do pielęgnacji włosów, środki do czyszczenia zębów, **09** urządzenia i przyrządy do nagrywania, transmisji i reprodukcji dźwięku, obrazu, programy telewizyjne, filmy, audycje radiowe utrwalone w formie zapisanej taśmy filmowej, taśmy video, taśmy magnetycznej, dysków optycznych w wersji przystosowanej do odtwarzania w komputerach multimedialnych, zapisane nośniki obrazu, dźwięku i informacji, automaty sprzedające i mechanizmy do urządzeń uruchamianych przez wrzucenie monety lub żetonu, maszyny liczące, sprzęt przetwarzający dane, komputery, gry komputerowe, oprogramowanie komputerowe, **16** papier, karton i wyroby z tych materiałów nie ujęte w innych klasach, druki akcydensowe, kalendarze, foldery, prospekty afisze, plakaty, fotografie, nalepki, publikacje drukowane, czasopisma, książki, broszury, materiały piśmienne, papeterie, torby do pakowania z papieru i tworzyw sztucznych materiały szkoleniowe i instruktażowe (z wyjątkiem aparatów), **25** odzież, odzież sportowa, obuwie, nakrycia głowy, **28** gry, zabawki i sprzęt sportowy ujęte w tej klasie, gry elektroniczne inne niż komputerowe, ozdoby choinkowe, karty do gry, **35** usługi w zakresie reklamy: organizacja i prowadzenie kampanii reklamowych, wynajem i sprzedaż miejsca i czasu na cele reklamowe w środkach masowego przekazu, usługi produkcji audycji i filmów reklamowych dla radia, telewizji, filmu, internetu, usługi w zakresie dystrybucji i doręczania prospektów i próbek reklamowych, organizacji pokazów i wystaw w celach handlowych, usługi badania opinii publicznej, badania rynku mediów i reklamy, usługi prowadzenia sklepu i hurtowni wielobranżowej w zakresie sprzedaży odzieży, obuwia, wyrobów papierniczych, kosmetyków, chemii gospodarczej, książek, czasopism, gazet, sprzętów gospodarstwa domowego, mebli, wyposażenia wnętrz, prowadzenie punktów sprzedaży hurtowej i detalicznej: odzieży, obuwia, wyrobów papierniczych, chemii gospodarczej, książek, czasopism, gazet, sprzętów gospodarstwa domowego, mebli, wyposażenia wnętrz za pośrednictwem internetu, **38** usługi agencji informacyjnej: zbieranie i rozpowszechnianie informacji, usługi rozpowszechniania programów telewizyjnych, reportaży, filmów dokumentalnych i fabularnych, widowisk rozrywkowych i sportowych, programów informacyjnych, usługi: emisji telewizyjnej i radiowej, obsługi przekazu dźwięku i obrazu, obsługi przekazu cyfrowego, organizowania systemów transmisyjnych dźwięku, obrazu i sygnału cyfrowego, rozpowszechniania programów i informacji za pośrednictwem sieci informatycznych - internetu, sieci teleinformatycznych i przekazu satelitarne, organizacja audycji z interaktywnym udziałem widzów, **41** usługi rozrywki i nauczania: organizacja

rozrywkowych widowisk telewizyjnych, audycji radiowych, produkcja filmów dokumentalnych, reportaży, programów telewizyjnych, organizacji teleturniejów i konkursów, organizacji teleturniejów i konkursów z udziałem widzów i słuchaczy w czasie realnym, organizacji nauczania, nauczanie korespondencyjne zgodnie z zapotrzebowaniem uczestników, usługi wynajmowania studia nagraniowego, filmowego, organizacji i produkcji nagrań filmowych, dźwiękowych, usługi organizacji imprez artystycznych, estradowych, sportowych, rekreacyjnych, usługi obsługi technicznej i menedżerskiej produkcji telewizyjnej i filmowej, usługi wynajmu dekoracji, kostiumów i rekwizytów, oraz pomieszczeń do celów rozrywkowych, sprzętu telewizyjnego, radiowego, filmowego, kinematograficznego, usługi wydawnicze: publikowanie książek i innych materiałów drukowanych, udostępnianie tych publikacji za pośrednictwem internetu, organizowanie konkursów piękności, zabaw, zawodów sportowych, prowadzenie parków rozrywki, **42** usługi administrowania prawami własności intelektualnej, udzielania licencji i pośrednictwa w obrocie prawami własności intelektualnej, opracowywanie i wdrażanie programów komputerowych, badania w dziedzinie usług medialnych - prace badawczo-wdrożeniowe dotyczące opracowywania i wdrażania nowych technologii w dziedzinie usług medialnych, prognozy pogody.

(111) **198785** (220) 2005 07 21 (210) 298048
 (151) 2007 10 05 (441) 2005 10 31
 (732) Przedsiębiorstwo Komunikacji Samochodowej w Płocku Spółka Akcyjna, Płock, PL.; Przedsiębiorstwo Komunikacji Samochodowej w Bydgoszczy Spółka z ograniczoną odpowiedzialnością, Bydgoszcz, PL.
 (540)



Kolor znaku: ciemnofioletowy, żółty, niebieski
 (531) 26.4.18, 26.11.3, 27.5.1, 29.1.13

(510), (511) **35** marketing, reklama radiowa, reklama telewizyjna, rozpowszechnianie materiałów reklamowych w tym: plakatów, druków, prospektów, broszur folderów, reklama na pojazdach, zarządzanie witrynami internetowymi, portalami, **36** wynajem nieruchomości, usługi leasingowe dotyczące samochodów, **38** przesyłanie informacji tekstowych i obrazowych poprzez terminale komputerowe, **39** usługi w zakresie transportu pasażerskiego, usługi turystyczne w zakresie organizowania wycieczek i wczasów, rezerwacja miejsc autokarowych, dostarczanie informacji dotyczących usług transportowych, usługi kurierskie, przewóz towarów transportem samochodowym, usługi związane z wynajmem samochodów, pośrednictwo w sprzedaży biletów komunikacyjnych i turystycznych, obsługa pasażerów komunikacji samochodowej za pośrednictwem internetu, w tym pośrednictwo w sprzedaży biletów komunikacyjnych i turystycznych.
 (551) wspólne prawo ochronne

(111) **198786** (220) 2005 07 27 (210) 298306
 (151) 2007 10 23 (441) 2005 10 31
 (732) TVN S.A, Warszawa, PL.
 (540)



Kolor znaku: biały, granatowy, niebieski i jego odcienie, beżowy, żółty, szary, czarny
 (531) 26.1.2, 26.15.1, 27.5.1, 29.1.15
 (510), (511) **03** środki myjące, czyszczące, piorące i wybielające, kosmetyki, wyroby perfumeryjne, środki do pielęgnacji włosów, środki do czyszczenia zębów, **09** urządzenia i przyrządy do nagrywania,

transmisji i reprodukcji dźwięku, obrazu. programy telewizyjne, filmy, audycje radiowe utrwalone w formie zapisanej taśmy filmowej, taśmy video, taśmy magnetycznej, dysków optycznych w wersji przystosowanej do odtwarzania w komputerach multimedialnych zapisane nośniki obrazu, dźwięku i informacji, automaty sprzedające i mechanizmy do urządzeń uruchamianych przez wrzucenie monety lub żetonu, maszyny liczące, sprzęt przetwarzający dane, komputery, gry komputerowe, **16** papier, karton i wyroby z tych materiałów nie ujęte w innych klasach, druki akcydensowe, kalendarze, foldery, prospekty afisze, plakaty, fotografie, nalepki, publikacje drukowane, czasopisma, książki, broszury, materiały piśmienne, papeterie, torby do pakowania z papieru i tworzyw sztucznych materiały szkoleniowe i instruktażowe (z wyjątkiem aparatów), **25** odzież, odzież sportowa, obuwie, nakrycia głowy, **28** gry, zabawki i sprzęt sportowy ujęte w tej klasie, gry elektroniczne inne niż komputerowe, ozdoby choinkowe, karty do gry, **35** usługi w zakresie reklamy: organizacja i prowadzenie kampanii reklamowych, wynajem i sprzedaż miejsca i czasu na cele reklamowe w środkach masowego przekazu, usługi produkcji audycji i filmów reklamowych dla radia, telewizji, filmu, internetu, usługi dystrybucji i doręczania prospektów i próbek reklamowych, organizacja pokazów i wystaw, usługi badania opinii publicznej, badania rynku mediów i reklamy, zgrupowanie na rzecz osób trzecich towarów powszechnego użytku, odzieży, obuwia, wyrobów papierniczych, kosmetyków, chemii gospodarczej, książek, czasopism, gazet, sprzętów gospodarstwa domowego, mebli, wyposażenia wnętrz pozwalające nabywcy wygodnie oglądać i kupować te towary w sklepie wielobranżowym i hurtowni wielobranżowej, oraz za pośrednictwem sklepu internetowego i sieci teleinformatycznej, **38** usługi agencji informacyjnej: zbieranie i rozpowszechnianie informacji, usługi rozpowszechniania programów telewizyjnych, reportaży, filmów dokumentalnych i fabularnych, widowisk rozrywkowych i sportowych, programów informacyjnych usługi: emisji telewizyjnej i radiowej, obsługi przekazu dźwięku i obrazu, obsługi przekazu cyfrowego, organizowania systemów transmisyjnych dźwięku, obrazu i sygnału cyfrowego, rozpowszechniania programów i informacji za pośrednictwem sieci informacyjnych-internetu, sieci teleinformatycznych i przekazu satelitarnego, organizacja audycji z interaktywnym udziałem widzów, **41** usługi rozrywki i nauczania: organizacja rozrywkowych widowisk telewizyjnych, audycji radiowych, produkcja filmów dokumentalnych, reportaży, programów telewizyjnych, organizacji teleturniejów i konkursów, organizacji teleturniejów i konkursów z interaktywnym udziałem widzów i słuchaczy w czasie realnym, organizacja nauczania, nauczanie korespondencyjne zgodnie z zapotrzebowaniem uczestników, usługi wynajmowania studia nagraniowego, filmowego, organizacji i produkcji nagrań filmowych, dźwiękowych, usługi organizacji imprez artystycznych, estradowych, sportowych, rekreacyjnych usługi obsługi technicznej i menedżerskiej produkcji telewizyjnej i filmowej. usługi wynajmu dekoracji, kostiumów i rekwizytów, oraz pomieszczeń do celów rozrywkowych, sprzętu telewizyjnego, radiowego, filmowego, kinematograficznego, usługi wydawnicze: publikowanie książek i innych materiałów drukowanych, udostępnianie tych publikacji za pośrednictwem internetu organizowanie konkursów piękności, zabaw, zawodów sportowych, prowadzenie parków rozrywki, **42** usługi administrowania prawami własności intelektualnej, udzielania licencji i pośrednictwa w obrocie prawami własności intelektualnej. opracowywanie i wdrażanie programów komputerowych, oprogramowanie komputerowe, badania w dziedzinie usług medialnych, prace badawczo-wdrożeniowe dotyczące opracowywania i wdrażania nowych technologii w dziedzinie usług medialnych, prognozy pogody.

(111) **198787** (220) 2005 08 30 (210) 299480
 (151) 2007 10 24 (441) 2005 12 12
 (732) TVN S.A., Warszawa, PL.
 (540)



Kolor znaku: czarny, granatowy, niebieski i jego odcienie
 (531) 27.5.1, 29.1.13

(510), (511) **03** środki myjące, czyszczące, piorące i wybielające, kosmetyki, wyroby perfumeryjne, środki do pielęgnacji włosów, środki do czyszczenia zębów, **09** urządzenia i przyrządy do nagrywania, transmisji i reprodukcji dźwięku, obrazu, programy telewizyjne, filmy, audycje radiowe utrwalone w formie zapisanej taśmy filmowej, taśmy video, taśmy magnetycznej, dysków optycznych w wersji przystosowanej do odtwarzania w komputerach multimedialnych, zapisane nośniki obrazu, dźwięku i informacji, automaty sprzedające i mechanizmy do urządzeń uruchamianych przez wrzucanie monety lub żetonu, maszyny liczące, sprzęt przetwarzający dane, komputery, gry komputerowe; oprogramowanie komputerowe, **16** papier, karton i wyroby z tych materiałów nie ujęte w innych klasach, druki akcydensowe, kalendarze, foldery, prospekty afisze, plakaty, fotografie, nalepki, publikacje drukowane, czasopisma, książki, broszury, materiały piśmienne, papeterie, torby do pakowania z papieru i tworzyw sztucznych, materiały szkoleniowe i instruktażowe (z wyjątkiem aparatów), **25** odzież, odzież sportowa, obuwie, nakrycia głowy, **28** gry, zabawki i sprzęt sportowy ujęte w tej klasie, gry elektroniczne inne niż komputerowe, ozdoby choinkowe; karty do gry, **35** usługi w zakresie reklamy: organizacja i prowadzenie kampanii reklamowych, wynajem i sprzedaż miejsca i czasu na cele reklamowe w środkach masowego przekazu, usługi produkcji audycji i filmów reklamowych dla radia, telewizji, filmu, internetu, usługi w zakresie dystrybucji i doręczania prospektów i próbek reklamowych, organizacji pokazów i wystaw w celach reklamowych, usługi badania opinii publicznej, badania rynku mediów i reklamy, usługi prowadzenia sklepu i hurtowni wielobranżowej w zakresie sprzedaży odzieży, obuwia, wyrobów papierniczych, kosmetyków, chemii gospodarczej, książek, czasopism, gazet, sprzętów gospodarstwa domowego, mebli, wyposażenia wnętrz, prowadzenie punktów sprzedaży hurtowej i detalicznej: odzieży, obuwia, wyrobów papierniczych, chemii gospodarczej, książek, czasopism, gazet, sprzętów gospodarstwa domowego, mebli, wyposażenia wnętrz za pośrednictwem Internetu, **38** usługi agencji informacyjnej, zbieranie i rozpowszechnianie informacji, usługi rozpowszechniania programów telewizyjnych, reportaży, filmów dokumentalnych i fabularnych, teleturniejów i widowisk rozrywkowych i sportowych, programów informacyjnych, usługi, emisji telewizyjnej i radiowej, obsługi przekazu dźwięku i obrazu, obsługi przekazu cyfrowego, organizowania systemów transmisyjnych dźwięku, obrazu i sygnału cyfrowego, rozpowszechniania programów i informacji za pośrednictwem sieci informatycznych - internetu, sieci teleinformatycznych i przekazu satelitarne, organizacja audycji z interaktywnym udziałem widzów, **41** usługi rozrywki i nauczania: organizacja rozrywkowych widowisk telewizyjnych, audycji radiowych, produkcja filmów dokumentalnych, reportaży, programów telewizyjnych, organizacji teleturniejów i konkursów, organizacji nauczania, nauczanie korespondencyjne zgodnie z zapotrzebowaniem uczestników, usługi wynajmowania studia nagraniowego, filmowego, organizacji i produkcji nagrań filmowych, dźwiękowych, usługi organizacji imprez artystycznych, estradowych sportowych, rekreacyjnych, usługi obsługi technicznej i menedżerskiej produkcji telewizyjnej i filmowej, usługi wynajmu dekoracji, kostiumów irekwizytów, oraz pomieszczeń do celów rozrywkowych, sprzętu telewizyjnego, radiowego, filmowego, kinematograficznego, usługi wydawnicze: publikowanie książek i innych materiałów drukowanych, udostępnianie tych publikacji za pośrednictwem internetu, organizowanie konkursów piękności, zabaw, zawodów sportowych, prowadzenie parków rozrywki, **42** usługi administrowania prawami własności intelektualnej, udzielania licencji i pośrednictwa w obrocie prawami własności intelektualnej, opracowywanie i wdrażanie programów komputerowych, badania w dziedzinie usług medialnych - prace badawczo wdrożeniowe dotyczące opracowywania i wdrażania nowych technologii w dziedzinie usług medialnych, prognozy pogody.

(111) **198788** (220) 2005 10 31 (210) 300622
 (151) 2007 10 19 (441) 2006 02 06
 (732) KAZIMIERZ - Polskie Salony Optyczne Sp. z o.o., Lublin, PL.
 (540)

PIĘKNE OCZY

Kolor znaku: żółty, czerwony, brązowy, biały
 (531) 25.5.1, 26.4.2, 27.5.1, 29.1.14

(510), (511) **35** prowadzenie sklepu z soczewkami kontaktowymi, środkami pielęgnacyjnymi do soczewek, oprawami i szklami okularowymi, okularami słonecznymi oraz innymi akcesoriami optycznymi do ochrony wzroku (krople, tabletki, lupy), **37** wykonywanie okularów zgodnie z parametrami z recepty, naprawa przedmiotów użytku osobistego tj. okularów korekcyjnych i słonecznych, **44** usługi związane z ochroną zdrowia ludzkiego tj. badania okulistyczne związane z doбором soczewek kontaktowych i okularów.

(111) **198789** (220) 2005 12 22 (210) 304043
 (151) 2007 10 05 (441) 2006 04 03
 (732) „TEZET GAZ MOVEMENT” Spółka Akcyjna, Lublin, PL.
 (540) tezet

(510), (511) **04** benzyna, brykiety węgla, drewno opałowe, gaz oświetleniowy, paliwo gazowe, mazut, nafta, oleje napędowe, oleje przemysłowe, paliwo, smary, węgiel drzewny jako paliwo, **06** armatura do przewodów metalowa, butle do sprężonego gazu, konstrukcje metalowe, pojemniki metalowe na płynne paliwo, przewody ciśnieniowe metalowe, rury metalowe, zbiorniki metalowe, **09** aparatura do przetwarzania informacji, dystrybutory paliwa na stacjach obsługi, dystrybutory automatyczne, elektryczna aparatura kontrolno-pomiarowa, gazometry, przyrządy pomiarowe, urządzenia do dozowania, urządzenia elektryczne do kontroli, **11** armatura do pieców, armatura regulacyjna i bezpieczeństwa do przewodów gazowych, armatura regulacyjna i bezpieczeństwa do urządzeń gazowych, generatory gazu, instalacje technologiczne do gazu, lampy uliczne, urządzenia do oczyszczania gazu, urządzenia do ogrzewania na paliwo stałe, płynne lub gazowe, zapalniki do zapalania gazu, **12** instalacje gazowe do silników samochodowych, **36** usługi w zakresie dzierżawy nieruchomości, zarządzania nieruchomościami, **37** usługi w zakresie budowy i naprawy magazynów, budowy i konserwacji rurociągów, budowy stacji paliw, instalacji, konserwacji i naprawy maszyn i urządzeń przeznaczonych do przechowywania, transportu i dystrybucji paliw, usługi w zakresie nadzoru budowlanego, usługi stacji obsługi samochodów i stacji paliw, **39** usługi w zakresie dystrybucji energii, magazynowania, przewożenia ładunków, składowania, spedycji, usługi składów celnych.

(111) **198790** (220) 2005 12 23 (210) 304065
 (151) 2007 11 15 (441) 2006 04 03
 (732) Politechnika Opolska, Opole, PL.
 (540)



(531) 3.13.1, 27.5.1

(510), (511) **35** usługi w zakresie doradztwa handlowego, usługi w zakresie badań rynku, usługi w zakresie doradztwa specjalistycznego dotyczącego organizowania i prowadzenia działalności gospodarczej, usługi w zakresie pozyskiwania i gromadzenia informacji o dorobku intelektualnym i ich przetwarzania w komputerowych bazach danych na rzecz osób trzecich, usługi menedżerskie, **36** usługi w zakresie analiz finansowych i doradztwa finansowego, usługi w zakresie tworzenia funduszy pożyczkowych, **41** usługi w zakresie kształcenia i nauczania o organizowaniu i prowadzeniu działalności gospodarczej, w tym o metodach i formach realizacji polityki innowacyjnej, usługi w zakresie organizowania i prowadzenia konferencji, kongresów, konkursów, pokazów, seminariów, sympozjów, targów, wystaw, zjazdów, usługi w zakresie publikowania utworów, w tym elektronicznie, usługi tłumaczenia, usługi związane ze wszystkimi formami edukacji, **42** usługi w zakresie doradztwa i opiniowania własności intelektualnej, usługi w zakresie ochrony własności przemysłowej, usługi prawnicze, usługi w zakresie doradztwa technicznego dotyczące budownictwa, elektrotechniki, mechaniki i procesów przemysłowych.

(111) **198791** (220) 2006 01 12 (210) 304797
 (151) 2007 10 04 (441) 2006 04 18
 (732) Fundacja ALTERI, Kraków, PL.

(540)



(531) 2.1.25, 3.1.8, 27.5.1

(510), (511) **41** mikro-wydawnictwa, montaż programów radiowych i telewizyjnych, montaż taśm wideo, wypożyczanie nagrań dźwiękowych, produkcja filmów na taśmach wideo, nauczanie, obozy sportowe, obozy wakacyjne, obrazy cyfrowe, obsługa publikacji elektronicznych on-line, obsługa urzędów sportowych, organizowanie balów, organizowanie i prowadzenie konferencji, kongresów, pracowni specjalistycznych, seminariów, sympozjów, zjazdów, konkursów, organizowanie wystaw z dziedziny kultury lub edukacji, organizowanie zawodów sportowych, organizowanie rajdów i pikników, organizowanie imprez rekreacyjnych, produkcja filmów, publikacja elektroniczne on-line książek i periodyków, publikowanie książek, publikowanie czasopism, publikowanie tekstów (innych niż teksty reklamowe), rozrywka, wypożyczanie sprzętu sportowego, studia filmowe, tresura zwierząt, wypożyczanie książek, poradnictwo zawodowe, zdjęcia, pozyskiwanie i szkolenie psów asystujących osobom niepełnosprawnym, kształcenie instruktorów szkolących psy pracujące, w tym psy asystujące osobom niepełnosprawnym, **43** domy dla ludzi w podeszłym wieku, domy turystyczne, eksploatacja terenów kampingowych, hotele, kafeterie, kawiarnie, udostępnianie terenu i urządzeń kampingowych, motele, rezerwowanie noclegów, wynajmowanie noclegów, usługi zakwaterowania obozów wakacyjnych, pensjonaty, rezerwacja miejsc w pensjonatach, pensjonaty dla zwierząt, restauracje, rezerwacje hotelowe, rezerwacje kwatery, snack-bary, stołówki, domy turystyczne, wynajmowanie mieszkań na pobyt czasowy, pensjonaty dla zwierząt, **44** domy dla rekonwalescentów, fizjoterapia, fizykoterapia, hodowla zwierząt, opieka pielęgniarstwa, oporządzenie zwierząt, pomoc medyczna, sanatoria, pomoc weterynaryjna, lecznice dla zwierząt, zabiegi pielęgnacyjne przy zwierzętach, rehabilitacja, wypożyczanie zwierząt osobom niepełnosprawnym.

(111) **198792** (220) 2006 01 13 (210) 304828
 (151) 2007 10 22 (441) 2006 04 18
 (732) „ALI” Mehmet Ali Taşci, Michałowice, PL.
 (540)



(531) 26.1.11, 26.4.7, 27.5.1

(510), (511) **25** ubiory, obuwie, nakrycia głowy, **35** świadczenie usług polegających na zgrupowaniu na rzecz osób trzecich różnych towarów, pozwalającym nabywcy wygodnie je oglądać i kupować w hurtowni wielobranżowej i/lub w dużym sklepie wielobranżowym, prowadzenie przedstawicielstw handlowych i usługowych podmiotów zagranicznych w kraju, import towarów na potrzeby handlowe własnej sieci sklepów, agencje importowo-eksportowe, agencje informacji handlowej, agencje reklamowe, promocja sprzedaży dla osób trzecich, usługi zaopatrzenia osób trzecich jako zakupy produktów usług dla innych przedsiębiorstw.

(111) **198793** (220) 2006 01 27 (210) 305401
 (151) 2007 11 06 (441) 2006 05 02
 (732) CMC Sp. z o.o., Inwałd, PL.
 (540) Eurosol
 (510), (511) **29** oleje jadalne, olej z oliwek, oliwki konserwowane.

(111) **198794** (220) 2006 01 31 (210) 305517
 (151) 2007 10 29 (441) 2006 05 15
 (732) TVN S.A., Warszawa, PL.

(540) Złoty dla zuchwałych

(510), (511) **03** środki myjące, czyszczące, piorące i wybielające, kosmetyki, wyroby perfumeryjne, środki do pielęgnacji włosów, środki do czyszczenia zębów, **09** urządzenia i przyrządy do nagrywania, transmisji i reprodukcji dźwięku, obrazu, programy telewizyjne, filmy, audycje radiowe utrwalone w formie zapisanej taśmy filmowej, taśmy video, taśmy magnetycznej, dysków optycznych w wersji przystosowanej do odtwarzania w komputerach multimedialnych, zapisane nośniki obrazu, dźwięku i informacji, automaty sprzedające i mechanizmy do urządzeń uruchamianych przez wrzucenie monety lub żetonu, maszyny liczące, sprzęt przetwarzający dane, komputery, gry komputerowe, **16** papier, karton i wyroby z tych materiałów nie ujęte w innych klasach, druki akcydensowe, kalendarze, foldery, prospekty, afisze, plakaty, fotografie, nalepki, publikacje drukowane, czasopisma, książki, broszury, materiały piśmienne, papiery, torby do pakowania z papieru i tworzyw sztucznych, materiały szkoleniowe i instruktażowe z wyjątkiem aparatów, **25** odzież, odzież sportowa, obuwie, nakrycia głowy, **28** gry, zabawki i sprzęt sportowy ujęte w tej klasie, gry elektroniczne inne niż komputerowe, ozdoby choinkowe, karty do gry, **35** usługi w zakresie reklamy: organizacja i prowadzenie kampanii reklamowych, wynajem i sprzedaż miejsca i czasu na cele reklamowe w środkach masowego przekazu, usługi produkcji audycji i filmów reklamowych dla radia, telewizji, filmu, Internetu, usługi w zakresie dystrybucji i doręczenia prospektów i próbek reklamowych, organizacji pokazów i wystaw, usługi badania opinii publicznej, badania rynku mediów i reklamy, sprzedaż towarów powszechnego użytku, odzieży, obuwia, wyrobów papierniczych, kosmetyków, chemii gospodarczej, książek, czasopism, gazet, sprzętów gospodarstwa domowego, mebli, wyposażenia wnętrz poprzez zgrupowanie na rzecz osób trzecich różnych towarów pozwalające nabywcy wygodnie oglądać i kupować te towary w sklepie wielobranżowym i hurtowni wielobranżowej, prowadzenie sklepu internetowego polegające na zgrupowaniu na rzecz osób trzecich różnych towarów pozwalające nabywcy wygodnie oglądać i kupować te towary za pośrednictwem sieci teleinformatycznej, Internetu, **38** usługi agencji informacyjnej: zbieranie i rozpowszechnianie informacji, usługi rozpowszechniania programów telewizyjnych, reportaży, filmów dokumentalnych i fabularnych, teleturniejów i widowisk rozrywkowych i sportowych, programów informacyjnych, usługi: emisji telewizyjnej i radiowej, obsługi przekazu dźwięku i obrazu, obsługi przekazu cyfrowego, organizowania systemów transmisyjnych dźwięku, obrazu i sygnału cyfrowego, rozpowszechniania programów i informacji za pośrednictwem sieci informatycznych - Internetu, sieci teleinformatycznych i przekazu satelitarnego, organizacja audycji z interaktywnym udziałem widzów, **41** usługi rozrywki i nauczania: organizacja rozrywkowych widowisk telewizyjnych, audycji radiowych, produkcja filmów dokumentalnych, reportaży, programów telewizyjnych, organizacji teleturniejów i konkursów, organizacji i prowadzenia teleturniejów i konkursów z interaktywnym udziałem widzów i słuchaczy w czasie realnym, organizacji nauczania, nauczanie korespondencyjne zgodnie z zapotrzebowaniem uczestników, usługi wynajmowania studia nagraniowego, filmowego, organizacji i produkcji nagrań filmowych, dźwiękowych, usługi organizacji imprez artystycznych, estradowych, sportowych, rekreacyjnych, usługi obsługi technicznej i menedżerskiej produkcji telewizyjnej i filmowej, usługi wynajmu dekoracji, kostiumów i rekwizytów, oraz pomieszczeń do celów rozrywkowych, sprzętu telewizyjnego, radiowego, filmowego, kinematograficznego, usługi wydawnicze: publikowanie książek i innych materiałów drukowanych, udostępnianie tych publikacji za pośrednictwem Internetu, organizowanie konkursów piękności, zabaw, zawodów sportowych, prowadzenie parków rozrywki, **42** usługi administrowania prawami własności intelektualnej, udzielania licencji i pośrednictwa w obrocie prawami własności intelektualnej, opracowywanie i wdrażanie programów komputerowych, oprogramowanie komputerowe, badania w dziedzinie usług medialnych, prognozy pogody.

(111) **198795** (220) 2006 01 31 (210) 305525
 (151) 2007 10 29 (441) 2006 05 15
 (732) GRECOS HOLIDAY Sp. z o.o., Poznań, PL.

(540)



Kolor znaku: granatowy, niebieski, biały

(531) 1.15.24, 3.9.1, 3.9.23, 27.5.1, 29.1.4, 29.1.6

(510), (511) **39** usługi touroperatorskie w zakresie organizacji turystyki wyjazdowej, przyjazdowej i wakacyjnej oraz wyjazdów motywacyjnych, integracyjnych i szkoleniowych dla klientów indywidualnych i zbiorowych, biura podróży, agencje turystyczne, pośrednictwo w turystyce i transporcie, **43** rezerwacja hoteli, apartamentów i domów mieszkalnych.

(111) **198796** (220) 2006 01 31 (210) 305527

(151) 2007 10 29 (441) 2006 05 15

(732) GRECOS HOLIDAY Sp. z o.o., Poznań, PL.

(540) grecos

(510), (511) **39** usługi touroperatorskie w zakresie organizacji turystyki wyjazdowej, przyjazdowej i wakacyjnej oraz wyjazdów motywacyjnych, integracyjnych i szkoleniowych dla klientów indywidualnych i zbiorowych, biura podróży, agencje turystyczne, pośrednictwo w turystyce i transporcie, **43** rezerwacja hoteli, apartamentów i domów mieszkalnych.

(111) **198797** (220) 2006 02 03 (210) 305761

(151) 2007 10 19 (441) 2006 05 15

(732) „KAPS” Spółka z o.o., Rzeszawa, PL.

(540)



Kolor znaku: ciemnoniebieski, żółty

(531) 26.1.1, 27.5.1, 29.1.12

(510), (511) **10** wkładki ortopedyczne do obuwia, **16** katalogi, prospekty, reprodukcje graficzne, fotografie, publikacje, materiały przyklepne, artykuły z papieru i tworzyw sztucznych: papier listowy i do pakowania, opakowania, obrusy, torby, worki, koperty i woreczki, taśmy przyklepne, naklejki, plakaty, wizytówki, nalepki, przywieszki, wyroby z kartonu, pudła, pudełka tekturowe lub papierowe, kalendarze, kalkomanie, druki do wypełniania, broszury, zawiadomienia, albumy, rysunki, ręczniki papierowe, szylidy kartonowe, kartki z życzeniami i okolicznościowe, teczki papierowe i z tworzyw sztucznych, segregatory, stemple, zakładki do książek, zeszyty, artykuły i materiały piśmienne, **26** sznurowadła, zapięcia i akcesoria do obuwia zawarte w tej klasie, **35** usługi w zakresie reklamy, promocji, przekazywania informacji handlowej, rozpowszechnianie materiałów reklamowych, organizowanie prezentacji, wystaw handlowych i reklamowych, prezentowania towarów umożliwiające ich wybór i zakup w sklepach z obuwiem i akcesoriami szewskimi, informowanie o powyższych w Internecie.

(111) **198798** (220) 2006 02 10 (210) 306012

(151) 2007 10 03 (441) 2006 05 15

(732) Targi Kielce Sp. z o.o., Kielce, PL.

(540) REHMED-EXPO

(510), (511) **35** prowadzenie i organizacja targów, giełd oraz wystaw handlowych i reklamowych, wypożyczanie urządzeń i wyposażenia wystawienniczego, reklama i promocja na rzecz osób trzecich, dekoracja stoisk wystawienniczych, **41** organizowanie oraz prowadzenie konferencji, seminariów, organizowanie i administrowanie wystawami kulturalnymi i edukacyjnymi.

(111) **198799** (220) 2004 10 07 (210) 286259

(151) 2008 01 03 (441) 2005 01 10

(732) TVN S.A., Warszawa, PL.

(540)



Kolor znaku: granatowy, niebieski i jego odcienie, biały

(531) 1.17.1, 26.1.12, 26.1.18, 27.5.1, 29.1.13

(510), (511) **03** środki myjące, czyszczące, piorące i wybielające, kosmetyki, wyroby perfumeryjne, środki do pielęgnacji włosów, środki do czyszczenia zębów, **09** urządzenia i przyrządy do nagrywania, transmisji i reprodukcji dźwięku, obrazu, programy telewizyjne, filmy, audycje radiowe utrwalone w formie zapisanej taśmy filmowej, taśmy video, taśmy magnetycznej, dysków optycznych w wersji przystosowanej do odtwarzania w komputerach multimedialnych, zapisane nośniki obrazu, dźwięku i informacji, automaty sprzedające i mechanizmy do urządzeń uruchamianych przez wrzucenie monety lub żetonu, maszyny liczące, sprzęt przetwarzający dane, komputery, gry komputerowe, **16** papier, karton i wyroby z tych materiałów nie ujęte w innych klasach, druki akcydensowe, kalendarze, foldery, prospekty afisze, plakaty, fotografie, nalepki, publikacje drukowane, czasopisma, książki, broszury, materiały piśmienne, papeteria, torby do pakowania z papieru i tworzyw sztucznych materiały szkoleniowe i instruktażowe (z wyjątkiem aparatów), **25** odzież, odzież sportowa, obuwie, nakrycia głowy, **28** gry, zabawki i sprzęt sportowy ujęte w tej klasie, gry elektroniczne inne niż komputerowe, ozdoby choinkowe, karty do gry, **35** usługi w zakresie reklamy: organizacja i prowadzenie kampanii reklamowych, wynajem i sprzedaż miejsca i czasu na cele reklamowe w środkach masowego przekazu, usługi produkcji audycji i filmów reklamowych dla radia, telewizji, filmu, internetu, usługi w zakresie dystrybucji i doręczania prospektów i próbek reklamowych, organizacji pokazów i wystaw w celach handlowych lub reklamowych, usługi badania opinii publicznej, badania rynku mediów i reklamy, usługi prowadzenia sklepu lub hurtowni wielobranżowej z: towarami powszechnego użytku, odzieżą, obuwiem, wyrobami papierniczymi, kosmetykami, chemią gospodarczą, książkami, czasopismami, gazetami, sprzętem gospodarstwa domowego, meblami, wyposażeniem wnętrz, prowadzenie sklepu internetowego polegające na zgrupowaniu na rzecz osób trzecich towarów wskazanych w wyżej wymienionych klasach pozwalające nabywcy wygodnie je oglądać i kupować za pośrednictwem sieci teleinformatycznej, Internetu, **38** usługi agencji informacyjnej: zbieranie i rozpowszechnianie informacji, usługi rozpowszechniania programów telewizyjnych, reportaży, filmów dokumentalnych i fabularnych, widowisk rozrywkowych i sportowych, programów informacyjnych, usługi: emisji telewizyjnej i radiowej, obsługi przekazu dźwięku i obrazu, obsługi przekazu cyfrowego, organizowania systemów transmisyjnych dźwięku, obrazu i sygnału cyfrowego, rozpowszechniania programów i informacji za pośrednictwem sieci informatycznych - internetu, sieci teleinformatycznych i przekazu satelitarnego, organizacja audycji z interaktywnym udziałem widzów, **41** usługi rozrywki i nauczania: organizacja rozrywkowych widowisk telewizyjnych, audycji radiowych, produkcja filmów dokumentalnych, reportaży, programów telewizyjnych, organizacji teleturniejów i konkursów, organizacji nauczania, nauczanie korespondencyjne zgodnie z zapotrzebowaniem uczestników, usługi wynajmowania studia nagraniowego, filmowego, organizacji i produkcji nagrań filmowych, dźwiękowych, usługi organizacji imprez artystycznych, estradowych, sportowych, rekreacyjnych, usługi obsługi technicznej i menedżerskiej produkcji telewizyjnej i filmowej, usługi wynajmu dekoracji, kostiumów i rekwizytów, oraz pomieszczeń do celów rozrywkowych, sprzętu telewizyjnego, radiowego, filmowego, kinematograficznego, usługi wydawnicze: publikowanie książek i innych materiałów drukowanych, udostępnianie tych publikacji za pośrednictwem internetu, organizowanie konkursów piękności, zabaw, zawodów sportowych,

prowadzenie parków rozrywki, **42** usługi administrowania prawami własności intelektualnej, udzielania licencji i pośrednictwa w obrocie prawami własności intelektualnej, opracowywanie i wdrażanie programów komputerowych, oprogramowanie komputerowe, badania w dziedzinie usług medialnych polegające na pracach badawczo wdrożeniowych dotyczących opracowywania i wdrażania nowych technik w dziedzinie usług medialnych, prognozy pogody.

(111) **198800** (220) 2006 02 17 (210) 306289
 (151) 2007 10 03 (441) 2006 05 29
 (732) Instytut Paliw i Energii Odnawialnej, Warszawa, PL.
 (540)



Kolor znaku: czarny, biały, granatowy, żółty
 (531) 25.7.20, 26.13.25, 27.5.1, 29.1.14

(510), (511) **01** dodatki detergentowe do benzyny, preparaty do eksploatacji i konserwacji silników i pojazdów, dodatki chemiczne do paliw silnikowych, preparaty do znakowania paliw, **02** powłoki zabezpieczające podwozia pojazdów, środki przeciwkorozyjne, **03** kosmetyki samochodowe do mycia, czyszczenia i polerowania, płyny do spryskiwaczy szyb, **04** benzyna, brykiety materiałów palnych, paliwa do diesli, dodatki niechemiczne do paliw silnikowych, paliwa gazowe, paliwa mineralne, nafta, oleje do smarowania, oleje napędowe, oleje palne, oleje przemysłowe, oleje silnikowe, paliwa, paliwa na bazie alkoholu, biopaliwa, ropa naftowa, olej rzepakowy do celów przemysłowych, smary, **42** badania i ekspertyzy w dziedzinie energii, energii odnawialnej, paliw, środków smarowych, ropy naftowej, analizy chemiczne, badania chemiczne, testowanie materiałów, testowanie pojazdów.

(111) **198801** (220) 2006 02 13 (210) 306040
 (151) 2007 10 03 (441) 2006 05 29
 (732) NZOZ ZAKŁAD RADIOLOGII „EKO-RENT” Spółka Jawna
 Krzysztof Piekarski, Stanisław Boczoń, Stanisław Zaniewski,
 Białyostok, PL.
 (540)



Kolor znaku: czerwony, czarny
 (531) 27.5.1, 29.1.12

(510), (511) **37** naprawy i konserwacje sprzętu medycznego, wykonywanie instalacji wentylacyjnych, wodno-kanalizacyjnych oraz instalacji centralnego ogrzewania, **44** usługi medyczne, klinika radiologii, pomoc medyczna.

(111) **198802** (220) 2006 02 20 (210) 306340
 (151) 2007 11 28 (441) 2006 05 29
 (732) Polskie Centrum Informacji PROMA Spółka z o.o., Wodzisław Śląski, PL.
 (540) zwiadowca
 (510), (511) **35** agencje informacji handlowej, agencje reklamowe, badanie opinii publicznej, badanie rynku, badanie w dziedzinie działalności gospodarczej, doradztwo w zakresie organizowania i prowadzenia działalności gospodarczej, doradztwo w zakresie sprzętu komputerowego, ekspertyzy w działalności gospodarczej, informacja o działalności gospodarczej, organizowanie wystaw w celach handlowych, pokazy towarów, pomoc przy zarządzaniu przedsiębiorstwami handlowymi, pozyskiwanie informacji o działalności gospodarczej, pozyskiwanie i systematyzacja danych dla komputerowych baz danych, promocja dostawców wyposażenia następu-

jących obiektów: bary, hotele, motele, restauracje, puby, sanatoria, promocja sprzedaży, prowadzenie sklepu i hurtowni następujących towarów: materiały budowlane, meble, sprzęt komputerowy, wyposażenie sanitarne, wyposażenie biur, wyposażenie hoteli, wyposażenie obiektów gastronomicznych, reklama za pośrednictwem sieci komputerowej, służby informacyjne, wycena działalności handlowej, wyszukiwanie w komputerowych bazach danych, zaopatrzenie osób trzecich, zakupy produktów i usług dla osób trzecich, zarządzanie hotelami, zarządzanie obiektami gastronomicznymi, zarządzanie zbiorami informatycznymi, **37** budowa, remonty i modernizacja obiektów hotelowych i gastronomicznych, informacja budowlana, informacja o inwestycjach w zakresie budowy, modernizacji i doposażenia, barów, moteli, obiektów hotelowych, sanatoryjnych, restauracji, pubów, nadzór budowlany, **42** doradztwo w zakresie sprzętu komputerowego, instalacje oprogramowania komputerowego, konwersja danych przez programy komputerowe, programowanie komputerowe, projektowanie systemów komputerowych, tworzenie i utrzymywanie stron internetowych.

(111) **198803** (220) 2006 02 21 (210) 306406
 (151) 2007 10 01 (441) 2006 05 29
 (732) IQS and QUANT GROUP Spółka z o.o., Warszawa, PL.
 (540) Kuchnia Polska

(510), (511) **35** badania: rynku, socjologiczne, marketingowe, doradztwo w zakresie: organizowania i kierowania działalnością gospodarczą, prowadzenia działalności gospodarczej, zarządzania kadrowego, reklamy, negocjacji, marketingu, badań rynkowych i socjologicznych oraz doradztwo handlowe, **41** nauczanie w zakresie działalności gospodarczej, szkolenia w zakresie: badań rynkowych i socjologicznych, reklamy, marketingu, zarządzania działalnością gospodarczą, prowadzenia działalności gospodarczej, prowadzenia negocjacji, zarządzania kadrowego, finansów, oprogramowania komputerów, **42** projektowanie oprogramowania komputerowego, doradztwo w zakresie oprogramowania komputerów oraz zawodowe (nie dotyczące działalności gospodarczej).

(111) **198804** (220) 2006 02 24 (210) 306629
 (151) 2007 10 17 (441) 2006 05 29
 (732) TVN Spółka Akcyjna, Warszawa, PL.
 (540)



Kolor znaku: czarny, żółty, czerwony, brązowy, jasnobrązowy
 (531) 26.4.2, 27.5.1, 29.1.14

(510), (511) **03** środki myjące, czyszczące, piorące i wybielające, kosmetyki, wyroby perfumeryjne, środki do pielęgnacji włosów, środki do czyszczenia zębów, **09** urządzenia i przyrządy do nagrywania, transmisji i reprodukcji dźwięku, obrazu, programy telewizyjne, filmy, audycje radiowe utrwalone w formie zapisanej taśmy filmowej, taśmy video, taśmy magnetycznej, dysków optycznych w wersji przystosowanej do odtwarzania w komputerach multimedialnych, zapisane nośniki obrazu, dźwięku i informacji, automaty sprzedające i mechanizmy do urządzeń uruchamianych przez wrzucenie monety lub żetonu, maszyny liczące, sprzęt przetwarzający dane, komputery, gry komputerowe, **16** papier, karton i wyroby z tych materiałów nie ujęte w innych klasach, druki akcydensowe, kalendarze, foldery, prospekty, afisze, plakaty, fotografie, nalepki, publikacje drukowane, czasopisma, książki, broszury, materiały piśmienne, papeterie, torby do pakowania z papieru i tworzyw sztucznych, materiały szkoleniowe i instruktażowe (z wyjątkiem aparatów), **25** odzież, odzież sportowa, obuwie, nakrycia głowy, **28** gry, zabawki i sprzęt sportowy ujęte w tej klasie, gry elektroniczne inne niż komputerowe, ozdoby choinkowe, karty do gry, **35** usługi w zakresie reklamy: organizacja i prowadzenie kampanii reklamowych, wynajem i sprzedaż miejsca i czasu na cele reklamowe w środkach masowego przekazu, usługi produkcji audycji i filmów reklamowych dla radia, telewizji, filmu,

Internetu, usługi w zakresie dystrybucji i doręczania prospektów i próbek reklamowych, organizacji pokazów i wystaw, usługi badania opinii publicznej, badania rynku mediów i reklamy, usługi prowadzenia sklepu wielobranżowego i hurtowni wielobranżowej oraz sklepu internetowego w zakresie towarów powszechnego użytku, odzieży, obuwia, wyrobów papierniczych, kosmetyków, chemii gospodarczej, książek, czasopism, gazet, sprzętów gospodarstwa domowego, mebli, wyposażenia wnętrz, **38** usługi agencji informacyjnej: zbieranie i rozpowszechnianie informacji, usługi rozpowszechniania programów telewizyjnych, reportaży, filmów dokumentalnych i fabularnych, teleturniejów i widowisk rozrywkowych i sportowych, programów informacyjnych, usługi emisji telewizyjnej i radiowej, obsługi przekazu dźwięku i obrazu, obsługi przekazu cyfrowego, organizowania systemów transmisyjnych dźwięku, obrazu i sygnału cyfrowego, rozpowszechniania programów i informacji za pośrednictwem sieci informatycznych - Internetu, sieci teleinformatycznych i przekazu satelitarnego, organizacja audycji z interaktywnym udziałem widzów, **41** usługi rozrywki i nauczania: organizacja rozrywkowych widowisk telewizyjnych, audycji radiowych, produkcja filmów dokumentalnych, reportaży, programów telewizyjnych, organizacji teleturniejów i konkursów, organizacji i prowadzenia teleturniejów i konkursów z interaktywnym udziałem widzów i słuchaczy w czasie realnym, organizacji nauczania, nauczanie korespondencyjne zgodnie z zapotrzebowaniem uczestników, usługi wynajmowania studia nagraniowego, filmowego, organizacji i produkcji nagrań filmowych, dźwiękowych, usługi organizacji imprez artystycznych, estradowych, sportowych, rekreacyjnych, usługi obsługi technicznej i menedżerskiej produkcji telewizyjnej i filmowej, usługi wynajmu dekoracji, kostiumów i rekwizytów oraz pomieszczeń do celów rozrywkowych, sprzętu telewizyjnego, radiowego, filmowego, kinematograficznego, usługi wydawnicze: publikowanie książek i innych materiałów drukowanych, udostępnianie tych publikacji za pośrednictwem Internetu, organizowanie konkursów piękności, zabaw, zawodów sportowych, prowadzenie parków rozrywki, **42** usługi administrowania prawami własności intelektualnej, udzielania licencji i pośrednictwa w obrocie prawami własności intelektualnej, opracowywanie i wdrażanie programów komputerowych, oprogramowanie komputerowe, badania w dziedzinie usług medialnych, prognozy pogody.

(111) **198805** (220) 2006 02 28 (210) 306757
 (151) 2007 10 04 (441) 2006 06 12
 (732) Szwagiel Marian, Bytom, PL.
 (540)



Kolor znaku: szary, biały
 (531) 25.5.2, 26.1.1, 27.5.21, 29.1.12
 (510), (511) **09** okulary, oprawki do okularów, szkło optyczne, **37** naprawy okularów.

(111) **198806** (220) 2006 02 28 (210) 306759
 (151) 2007 10 04 (441) 2006 06 12
 (732) Szwagiel Marian, Bytom, PL.
 (540) NORTH SAILS
 (510), (511) **09** okulary, oprawki do okularów, szkło optyczne, **37** naprawy okularów.

(111) **198807** (220) 2006 03 04 (210) 306952
 (151) 2007 12 11 (441) 2006 06 12
 (732) DREWEX Spółka Akcyjna, Kraków, PL.
 (540) kolorino
 (510), (511) **12** krzeselka i foteliki bezpieczeństwa dla dzieci do pojazdów, wózki dla dzieci, rowery, przykrycia wózków dziecięcych, **20** biurka, chodziki dla dzieci, drabinki z drewna i tworzyw sztucznych, fotele,

gabloty meblowe, kanapy, karnisze do zasłon i firan, kołyski dziecięce, krzesła, krzesła wysokie dla dzieci, leżaki, lustra, ławy meblowe, łózka dla dzieci, materace sprężynowe do łóżek, kojce dla niemowląt, meble, meble dla dzieci, poduszki, pojemniki na zabawki, pościel, ramy do obrazów, sofy, szafki, szezlongi, ścianki boazeryjne do mebli, **24** bielizna pościelowa, bielizna pościelowa dla dzieci, bielizna kąpielowa, bielizna stołowa, bieżniki stołowe, tekstylne chusteczki do nosa, cienkie tkaniny bawełniane, płótno materacowe, okładziny do mebli z materiałów tekstylnych, tkaniny obiciowe do mebli, narzuty na łózka, obrusy niepapierowe, płótno materacowe, tkaniny podszewkowe, pokrowce na poduszki, poszewki na poduszki, prześcieradła, ręczniki tekstylne, rękawice toaletowe, zasłony z surowców włókienniczych i tworzyw sztucznych, **25** berety, bielizna, bielizna osobista, bluzki, buty, czapki, kalosze, konfekcja odzieżowa, koszule, koszulki białeżniane, majtki, obuwie sportowe, pantofle, paski do odzieży, pieluchy z materiałów tekstylnych, rajtuzy, skarpety, ślioniaki niepapierowe, śpioszki dziecięce, trykoty, wyprawka dziecięca, **28** zabawki dla dzieci.

(111) **198808** (220) 2006 03 04 (210) 306953
 (151) 2007 12 11 (441) 2006 06 12
 (732) DREWEX Spółka Akcyjna, Kraków, PL.
 (540) matata

(510), (511) **12** krzeselka i foteliki bezpieczeństwa dla dzieci do pojazdów, wózki dla dzieci, rowery, przykrycia wózków dziecięcych, **20** biurka, chodziki dla dzieci, drabinki z drewna i tworzyw sztucznych, fotele, gabloty meblowe, kanapy, karnisze do zasłon i firan, kołyski dziecięce, krzesła, krzesła wysokie dla dzieci, leżaki, lustra, ławy meblowe, łózka dla dzieci, materace sprężynowe do łóżek, kojce dla niemowląt, meble, meble dla dzieci, poduszki, pojemniki na zabawki, pościel, ramy do obrazów, sofy, szafki, szezlongi, ścianki boazeryjne do mebli, **24** bielizna pościelowa, bielizna pościelowa dla dzieci, bielizna kąpielowa, bielizna stołowa, bieżniki stołowe, tekstylne chusteczki do nosa, cienkie tkaniny bawełniane, płótno materacowe, okładziny do mebli z materiałów tekstylnych, tkaniny obiciowe do mebli, narzuty na łózka, obrusy niepapierowe, płótno materacowe, tkaniny podszewkowe, pokrowce na poduszki, poszewki na poduszki, prześcieradła, prześcieradła, ręczniki tekstylne, rękawice toaletowe, zasłony z surowców włókienniczych i tworzyw sztucznych, **25** berety, bielizna, bielizna osobista, bluzki, buty, czapki, kalosze, konfekcja odzieżowa, koszule, koszulki białeżniane, majtki, obuwie sportowe, pantofle, paski do odzieży, pieluchy z materiałów tekstylnych, rajtuzy, skarpety, ślioniaki niepapierowe, śpioszki dziecięce, trykoty, wyprawka dziecięca, **28** zabawki dla dzieci.

(111) **198809** (220) 2006 03 04 (210) 307386
 (151) 2007 12 06 (441) 2006 06 12
 (732) „SOBIK” - Zakład Produkcyjny Sp. z o.o., Bielsko-Biała, PL.
 (540)



Kolor znaku: czerwony, szary
 (531) 27.5.1, 29.1.12
 (510), (511) **29** produkty nabiałowe, masło, ser.

(111) **198810** (220) 2006 04 05 (210) 308915
 (151) 2007 10 15 (441) 2006 07 10
 (732) QUALITY NAILS Profesjonalna Kosmetyka Paznokci s.c.
 Joanna Łukasiewicz, Krzysztof Łukasiewicz, Gdynia, PL.
 (540)



Kolor znaku: bordowy, biały
 (531) 26.4.2, 26.11.1, 27.5.1, 29.1.12

(510), (511) **03** środki i preparaty kosmetyczne do pielęgnacji i upiększania ciała, rąk, paznokci, twarzy, w tym kremy, mleczka, żele, odżywki, maseczki kosmetyczne, cienie, róże, pudry, fluidy, pomadki i kredki do oczu oraz ust, wody toaletowe, perfumy, dezodoranty, mydła, płyny i sole do kąpieli, lakiery do paznokci, paznokcie sztuczne, tipsy, preparaty do wzmacniania i wygładzania nierówności płytki paznokcia, preparaty ochronne, preparaty wzmacniające do podklejania paznokci, zestawy i wzory do modelowania i zdobienia paznokci, w tym akrylowych, kalkomanie do paznokci, żele, fiberglass oraz jedwab do zdobienia paznokci, zmywacze do paznokci, sztuczne rzęsy, szampony, farby i płukanki do włosów, balsamy, lotiony, preparaty do depilacji, depilatory, **43** prowadzenie kursów, szkoleń, odczytów, prezentacji i pokazów oraz opracowanie i wydawanie broszur, oraz katalogów szkoleniowych w zakresie sztuki makijażu, pielęgnacji ciała, twarzy, rąk, paznokci oraz fryzjerstwa, **44** prowadzenie salonu kosmetycznego, salonu piękności, usługi manicure i pedicure, nakładanie paznokci sztucznych, tipsów, prowadzenie solarium, gabinetu odnowy biologicznej, salonu fryzjerskiego.

(111) **198811** (220) 2006 04 05 (210) 308916
(151) 2007 10 15 (441) 2006 07 10

(732) QUALITY NAILS Profesjonalna Kosmetyka Paznokci s.c.
Joanna Łukasiewicz, Krzysztof Łukasiewicz, Gdynia, PL.

(540) QUALITY NAILS

(510), (511) **03** środki i preparaty kosmetyczne do pielęgnacji i upiększania ciała, rąk, paznokci, twarzy, w tym kremy, mleczka, żele, odżywki, maseczki kosmetyczne, cienie, róże, pudry, fluidy, pomadki i kredki do oczu oraz ust, wody toaletowe, perfumy, dezodoranty, mydła, płyny i sole do kąpieli, lakiery do paznokci, paznokcie sztuczne, tipsy, preparaty do wzmacniania i wygładzania nierówności płytki paznokcia, preparaty ochronne, preparaty wzmacniające do podklejania paznokci, zestawy i wzory do modelowania i zdobienia paznokci, w tym akrylowych, kalkomanie do paznokci, żele, fiberglass oraz jedwab do zdobienia paznokci, zmywacze do paznokci, sztuczne rzęsy, szampony, farby i płukanki do włosów, balsamy, lotiony, preparaty do depilacji, depilatory, **43** prowadzenie kursów, szkoleń, odczytów, prezentacji i pokazów oraz opracowanie i wydawanie broszur, oraz katalogów szkoleniowych w zakresie sztuki makijażu, pielęgnacji ciała, twarzy, rąk, paznokci oraz fryzjerstwa, **44** prowadzenie salonu kosmetycznego, salonu piękności, usługi manicure i pedicure, nakładanie paznokci sztucznych, tipsów, prowadzenie solarium, gabinetu odnowy biologicznej, salonu fryzjerskiego.

(111) **198812** (220) 2006 04 06 (210) 309119
(151) 2007 10 17 (441) 2006 07 10

(732) „ART TECHNIK” Sp. z o.o., Gdańsk, PL.

(540)



Kolor znaku: czarny, biały, burgund

(531) 5.1.3, 5.1.12, 27.5.1, 29.1.1, 29.1.6, 29.1.8

(510), (511) **09** płyty fonograficzne, **16** książki, broszury i podręczniki do nauki tańca, albumy, katalogi, prospekty, plakaty i czasopisma w branży muzycznej, **35** promocja i reklama imprez artystyczno-rozrywkowych, usługi prowadzenia sklepu/ hurtowni z książkami, broszurami i podręcznikami do nauki tańca, albumów, prospektów, katalogów i czasopism w branży muzycznej, płyt fonograficznych, doradztwo w zakresie zarządzania klubami tańca i rozrywki, rozpoznawanie materiałów i ogłoszeń reklamowych w zakresie rozrywki, wynajmowanie miejsc na umieszczanie ogłoszeń i reklam, **41** nauczanie tańca, usługi klubowe w zakresie rozrywki i nauczania tańca, usługi związane z organizowaniem i obsługą konkursów tanecznych i rozrywkowych, koncertów muzycznych, dyskotek, informacja o imprezach rozrywkowych, usługi studia nagrań, wypożyczanie nagrań dźwiękowych, sale koncertowe, rezerwacja miejsc na spektakle.

(111) **198813** (220) 2006 04 06 (210) 309120
(151) 2007 10 17 (441) 2006 07 10

(732) „ART TECHNIK” Sp. z o.o., Gdańsk, PL.

(540)



Kolor znaku: burgund, biały

(531) 22.1.10, 27.5.1, 29.1.1, 29.1.6

(510), (511) **09** płyty fonograficzne, **16** książki, broszury i podręczniki do nauki tańca, albumy, katalogi, prospekty, plakaty i czasopisma w branży muzycznej, **35** promocja i reklama imprez artystyczno-rozrywkowych, usługi prowadzenia sklepu/ hurtowni z książkami, broszurami i podręcznikami do nauki tańca, albumów, prospektów, katalogów i czasopism w branży muzycznej, płyt fonograficznych, doradztwo w zakresie zarządzania klubami tańca i rozrywki, rozpoznawanie materiałów i ogłoszeń reklamowych w zakresie rozrywki, wynajmowanie miejsc na umieszczanie ogłoszeń i reklam, **41** nauczanie tańca, usługi klubowe w zakresie rozrywki i nauczania tańca, usługi związane z organizowaniem i obsługą konkursów tanecznych i rozrywkowych, koncertów muzycznych, dyskotek, informacja o imprezach rozrywkowych, usługi studia nagrań, wypożyczanie nagrań dźwiękowych, sale koncertowe, rezerwacja miejsc na spektakle.

(111) **198814** (220) 2006 04 11 (210) 309361
(151) 2007 11 13 (441) 2006 07 24

(732) PUSH - SERVICE Krzysztof Józef Zjawiański, Warszawa, PL.

(540)



Kolor znaku: biały, niebieski i jego odcienie

(531) 26.11.3, 27.5.1, 29.1.12

(510), (511) **01** środki chemiczne dla przemysłu, **11** aparatura i urządzenia do uzdatniania wody, **40** uzdatnianie wody.

(111) **198815** (220) 2006 04 11 (210) 309363
(151) 2007 11 20 (441) 2006 07 24

(732) PUSH - SERVICE Krzysztof Józef Zjawiański, Warszawa, PL.

(540)



Kolor znaku: niebieski i jego odcienie

(531) 26.11.3, 27.5.1, 29.1.4

(510), (511) **01** chemiczne środki dla przemysłu, **11** aparatura i urządzenia do uzdatniania wody, **40** uzdatnianie wody.

(111) **198816** (220) 2006 04 18 (210) 309666
(151) 2007 10 17 (441) 2006 07 24

(732) „LIBET” Spółka Akcyjna, Wrocław, PL.

(540) Triano

(510), (511) **19** kostka brukowa, kształtki brukarskie, kształtki konstrukcyjne.

(111) **198817** (220) 2006 04 18 (210) 309666
(151) 2007 10 17 (441) 2006 07 24

(732) „LIBET” Spółka Akcyjna, Wrocław, PL.

(540)



(531) 7.3.2, 26.4.2, 27.5.1

(510), (511) **19** betonowa kostka brukowa z betonu szlachetnego, płyty betonowe i płyty z kamienia sztucznego, płyty i bloki z piaskowca.(111) **198818** (220) 2006 04 18 (210) 309667

(151) 2007 10 17 (441) 2006 07 24

(732) „LIBET” Spółka Akcyjna, Wrocław, PL.

(540) Modena

(510), (511) **19** kostka brukowa, kształtki brukarskie, kształtki konstrukcyjne.(111) **198819** (220) 2006 04 18 (210) 309668

(151) 2007 10 17 (441) 2006 07 24

(732) „LIBET” Spółka Akcyjna, Wrocław, PL.

(540) Kravento Grande

(510), (511) **19** kształtki brukarskie i konstrukcyjne, krawężniki.(111) **198820** (220) 2006 04 18 (210) 309669

(151) 2007 10 17 (441) 2006 07 24

(732) „LIBET” Spółka Akcyjna, Wrocław, PL.

(540) Kravento Basso

(510), (511) **19** kształtki brukarskie i konstrukcyjne, krawężniki.(111) **198821** (220) 2002 12 05 (210) 258403

(151) 2007 12 21 (441) 2003 06 16

(732) „EUROCASH” Spółka Akcyjna, Poznań, PL.

(540) Cola Swing

(510), (511) **32** napoje bezalkoholowe typu: cola, wody, napoje, soki, syropy, nektary, preparaty do przygotowywania napojów.(111) **198822** (220) 2003 01 27 (210) 260237

(151) 2007 12 12 (441) 2003 07 28

(732) LIBET Spółka Akcyjna, Libiąż, PL.

(540) Romano

(510), (511) **19** drobnowymiarowe elementy ścienne keramzyto-betonowe, prefabrykowane modułowe elementy budowlane, mozaikowe kształtki brukarskie, betonowe kształtki konstrukcyjne i budowlane oraz systemy odwodnieniowe, terakota, granit i wyroby z granitu.(111) **198823** (220) 2003 05 05 (210) 264376

(151) 2007 11 29 (441) 2003 11 17

(732) WYDAWNICTWO BAUER Spółka z o.o., Spółka Komandytowa, Warszawa, PL.

(540)



Kolor znaku: granatowy, biały, czerwony, żółty

(531) 24.4.1, 27.1.1, 27.5.5, 29.1.14

(510), (511) **09** dyski do rejestracji dźwięku, dyski kompaktowe audio-wideo, publikacje elektroniczne, kasety wideo, dyski magnetyczne, dyskietki, **16** plakaty, czasopisma, druki, gazety, książki, publikacje, podręczniki, **35** reklamy prasowe, publikowanie tekstówreklamowych, **39** dystrybucja gazet, czasopism i periodyków, **41** publikowanie książek, gazet, czasopism i periodyków, mikro-wydawnictwa, publikacja elektroniczna on-line książek i periodyków, **42** administrowanie stronami komputerowymi.(111) **198824** (220) 2003 05 05 (210) 264377

(151) 2007 11 29 (441) 2003 11 17

(732) WYDAWNICTWO BAUER Spółka z o.o., Spółka Komandytowa, Warszawa, PL.

(540)



Kolor znaku: granatowy, biały, czerwony

(531) 24.4.1, 27.1.1, 27.5.5, 29.1.13

(510), (511) **09** dyski do rejestracji dźwięku, dyski kompaktowe audio-wideo, publikacje elektroniczne, kasety wideo, dyski magnetyczne, dyskietki, **16** plakaty, czasopisma, druki, gazety, książki, publikacje, podręczniki, **35** reklamy prasowe, publikowanie tekstów reklamowych, **39** dystrybucja gazet, czasopism i periodyków, **41** publikowanie książek, gazet, czasopism i periodyków, mikro-wydawnictwa, publikacja elektroniczna on-line książek i periodyków, **42** administrowanie stronami komputerowymi.(111) **198825** (220) 2003 05 05 (210) 264379

(151) 2007 11 29 (441) 2003 11 17

(732) WYDAWNICTWO BAUER Spółka z o.o., Spółka Komandytowa, Warszawa, PL.

(540)



Kolor znaku: granatowy, biały, czerwony, żółty

(531) 24.4.1, 27.1.1, 27.5.5, 29.1.14

(510), (511) **09** dyski do rejestracji dźwięku, dyski kompaktowe audio-wideo, publikacje elektroniczne, kasety wideo, dyski magnetyczne, dyskietki, **16** plakaty, czasopisma, druki, gazety, książki, publikacje, podręczniki, **35** reklamy prasowe, publikowanie tekstów reklamowych, **39** dystrybucja gazet, czasopism i periodyków, **41** publikowanie książek, gazet, czasopism i periodyków, mikro-wydawnictwa, publikacja elektroniczna on-line książek i periodyków, **42** administrowanie stronami komputerowymi.(111) **198826** (220) 2003 05 05 (210) 264380

(151) 2007 11 29 (441) 2003 11 17

(732) WYDAWNICTWO BAUER Spółka z o.o., Spółka Komandytowa, Warszawa, PL.

(540)



Kolor znaku: granatowy, biały, czerwony

(531) 24.4.1, 27.1.1, 27.5.5, 29.1.13

(510), (511) **09** dyski do rejestracji dźwięku, dyski kompaktowe audio-wideo, publikacje elektroniczne, kasety wideo, dyski magnetyczne, dyskietki, **16** plakaty, czasopisma, druki, gazety, książki, publikacje, podręczniki, **35** reklamy prasowe, publikowanie tekstów reklamowych, **39** dystrybucja gazet, czasopism i periodyków, **41** publikowanie książek, gazet, czasopism i periodyków, mikro-wydawnictwa, publikacja elektroniczna on-line książek i periodyków, **42** administrowanie stronami komputerowymi.

(111) **198827** (220) 2003 05 05 (210) 264381
 (151) 2007 11 29 (441) 2003 11 17
 (732) WYDAWNICTWO BAUER Spółka z o.o., Spółka Komandytowa, Warszawa, PL.
 (540)



Kolor znaku: granatowy, pomarańczowo-żółty, czerwony, żółty, biały
 (531) 24.4.1, 27.1.1, 27.5.5, 29.1.14

(510), (511) **09** dyski do rejestracji dźwięku, dyski kompaktowe audio-wideo, publikacje elektroniczne, kasety wideo, dyski magnetyczne, dyskietki, **16** plakaty, czasopisma, druki, gazety, książki, publikacje, podręczniki, **35** reklamy prasowe, publikowanie tekstów reklamowych, **39** dystrybucja gazet, czasopism i periodyków, **41** publikowanie książek, gazet, czasopism i periodyków, mikro-wydawnictwa, publikacja elektroniczna on-line książek i periodyków, **42** administrowanie stronami komputerowymi.

(111) **198828** (220) 2003 05 05 (210) 264382
 (151) 2007 11 29 (441) 2003 11 17
 (732) WYDAWNICTWO BAUER Spółka z o.o., Spółka Komandytowa, Warszawa, PL.
 (540)



Kolor znaku: granatowy, biały, pomarańczowo-żółty
 (531) 24.4.1, 27.1.1, 27.5.5, 29.1.14

(510), (511) **09** dyski do rejestracji dźwięku, dyski kompaktowe audio-wideo, publikacje elektroniczne, kasety wideo, dyski magnetyczne, dyskietki, **16** plakaty, czasopisma, druki, gazety, książki, publikacje, podręczniki, **35** reklamy prasowe, publikowanie tekstów reklamowych, **39** dystrybucja gazet, czasopism i periodyków, **41** publikowanie książek, gazet, czasopism i periodyków, mikro-wydawnictwa, publikacja elektroniczna on-line książek i periodyków, **42** administrowanie stronami komputerowymi.

(111) **198829** (220) 2003 05 05 (210) 264383
 (151) 2007 11 29 (441) 2003 11 17
 (732) WYDAWNICTWO BAUER Spółka z o.o., Spółka Komandytowa, Warszawa, PL.
 (540)



Kolor znaku: granatowy, biały, pomarańczowo-żółty, żółty, czerwony
 (531) 24.4.1, 27.1.1, 27.5.5, 29.1.14

(510), (511) **09** dyski do rejestracji dźwięku, dyski kompaktowe audio-wideo, publikacje elektroniczne, kasety wideo, dyski magnetyczne, dyskietki, **16** plakaty, czasopisma, druki, gazety, książki, publikacje, podręczniki, **35** reklamy prasowe, publikowanie tekstów reklamowych, **39** dystrybucja gazet, czasopism i periodyków, **41** publikowanie książek, gazet, czasopism i periodyków, mikro-wydawnictwa, publikacja elektroniczna on-line książek i periodyków, **42** administrowanie stronami komputerowymi.

(111) **198830** (220) 2003 05 05 (210) 264385
 (151) 2007 11 29 (441) 2003 11 17
 (732) WYDAWNICTWO BAUER Spółka z o.o., Spółka Komandytowa, Warszawa, PL.
 (540)



Kolor znaku: granatowy, biały, pomarańczowo-żółty
 (531) 24.4.1, 27.1.1, 27.5.5, 29.1.14

(510), (511) **09** dyski do rejestracji dźwięku, dyski kompaktowe audio-wideo, publikacje elektroniczne, kasety wideo, dyski magnetyczne, dyskietki, **16** plakaty, czasopisma, druki, gazety, książki, publikacje, podręczniki, **35** reklamy prasowe, publikowanie tekstów reklamowych, **39** dystrybucja gazet, czasopism i periodyków, **41** publikowanie książek, gazet, czasopism i periodyków, mikro-wydawnictwa, publikacja elektroniczna on-line książek i periodyków, **42** administrowanie stronami komputerowymi.

(111) **198831** (220) 2003 05 05 (210) 264386
 (151) 2007 12 05 (441) 2003 11 17
 (732) WYDAWNICTWO BAUER Spółka z o.o., Spółka Komandytowa, Warszawa, PL.
 (540)



Kolor znaku: granatowy, pomarańczowo-żółty, czerwony, żółty, biały

(531) 24.4.1, 27.1.1, 27.5.5, 29.1.15

(510), (511) **09** dyski do rejestracji dźwięku, dyski kompaktowe audio-wideo, publikacje elektroniczne, kasety wideo, dyski magnetyczne, dyskietki, **16** plakaty, czasopisma, druki, gazety, książki, publikacje, podręczniki, **35** reklamy prasowe, publikowanie tekstów reklamowych, **39** dystrybucja gazet, czasopism i periodyków, **41** publikowanie książek, gazet, czasopism i periodyków, mikro-wydawnictwa, publikacja elektroniczna on-line książek i periodyków, **42** administrowanie stronami komputerowymi.

(111) **198832** (220) 2003 05 05 (210) 264387
 (151) 2007 11 29 (441) 2003 11 17
 (732) WYDAWNICTWO BAUER Spółka z o.o., Spółka Komandytowa, Warszawa, PL.
 (540)



Kolor znaku: granatowy, pomarańczowo-żółty, biały
 (531) 24.4.1, 27.1.1, 27.5.5, 29.1.14

(510), (511) **09** dyski do rejestracji dźwięku, dyski kompaktowe audio-wideo, publikacje elektroniczne, kasety wideo, dyski magnetyczne, dyskietki, **16** plakaty, czasopisma, druki, gazety, książki, publikacje, podręczniki, **35** reklamy prasowe, publikowanie tekstów reklamowych, **39** dystrybucja gazet, czasopism i periodyków, **41** publikowanie książek, gazet, czasopism i periodyków, mikro-wydawnictwa, publikacja elektroniczna on-line książek i periodyków, **42** administrowanie stronami komputerowymi.

(111) **198833** (220) 2003 06 02 (210) 265633
 (151) 2007 12 13 (441) 2003 12 15
 (732) Zakłady Tłuszczowe „KRUSZWICA” Spółka Akcyjna, Kruszwica, PL.
 (540)



Kolor znaku: żółto-złoty, biały, granatowy, żółty

(531) 8.1.1, 8.1.7, 25.1.15, 26.1.1, 27.5.1, 29.1.13

(510), (511) **29** oleje i tłuszcze jadalne, masło, margaryna, mieszanki masła i margaryny, mieszanki margaryny i innych składników.

(111) **198834** (220) 2003 09 26 (210) 270436
 (151) 2007 12 17 (441) 2004 04 05
 (732) Zakład Produkcji Spożywczej „RAG” Górzynscy Spółka Jawna, Lubin, PL.
 (540)

diamond sticks

Kolor znaku: czerwony

(531) 27.5.1, 29.1.1

(510), (511) **30** paluszki, chipsy, muesli, makaroniki, makarony spożywcze, płatki.

(111) **198835** (220) 2003 12 19 (210) 274188
 (151) 2007 11 29 (441) 2004 04 19
 (732) Fabryka Substancji Zapachowych „POLLENA-AROMA” Spółka z o.o., Warszawa, PL.
 (540) cardamon erotique

(510), (511) **01** środki chemiczne dla przemysłu kosmetycznego, spożywczego i chemii gospodarczej, **03** kompozycje zapachowe, kosmetyki pielęgnacyjne, kosmetyki upiększające, środki myjące, środki do czyszczenia zębów, środki do prania, toaletowe środki sanitarne, olejki eteryczne, produkty perfumeryjne, chusteczki nasączone płynami kosmetycznymi, preparaty do kąpieli relaksujących, **05** produkty farmaceutyczne, środki do nacierania i inhalacji o działaniu leczniczym, leki pomocnicze o działaniu relaksującym, preparaty lecznicze zawierające substancje naturalne o działaniu relaksującym, waciki do celów medycznych, chusteczki nasączone płynami farmaceutycznymi.

(111) **198836** (220) 2004 02 19 (210) 276611
 (151) 2007 11 26 (441) 2004 05 31
 (732) WYDAWNICTWO BAUER Spółka z o.o. Spółka Komandytowa, Warszawa, PL.
 (540)



Kolor znaku: biały, czarny

(531) 26.4.2, 27.5.1, 29.1.12

(510), (511) **09** dyski do rejestracji dźwięku, dyski kompaktowe audio-wideo, publikacje elektroniczne, kasety wideo, dyski magnetyczne, dyskietki, **16** plakaty, czasopisma, druki, gazety, książki, publikacje, podręczniki, **35** reklamy prasowe, publikowanie tekstów reklamowych, **39** dystrybucja gazet, czasopism i periodyków, **41** publikowanie książek, gazet, czasopism i periodyków, mikro-wydawnictwa, publikacja elektroniczna on-line książek i periodyków, **42** administrowanie stronami komputerowymi.

(111) **198837** (220) 2004 03 05 (210) 277289
 (151) 2007 11 09 (441) 2004 06 14
 (732) Ewa Wójcińska, Oleśnica, PL.
 (540)

DOLMAT

Kolor znaku: czerwony, biały

(531) 27.5.1, 29.1.12

(510), (511) **37** usługi budowlane, **39** dostarczanie towarów, **40** usługi kopiowania kluczy, obróbka drewna, **44** ogrodnictwo.

(111) **198838** (220) 2004 03 08 (210) 277346
 (151) 2007 12 14 (441) 2004 06 14
 (732) „Niezależni Ekspertsi Majątkowi” S.A., Warszawa, PL.
 (540)



Kolor znaku: czarny, czerwony, szary

(531) 26.4.2, 27.5.1, 29.1.13

(510), (511) **35** działalność agencji reklamowej, badanie rynku, działalność rachunkowo-księgową, analiza kosztów, ekspertyzy w działalności gospodarczej, pomoc w prowadzeniu działalności gospodarczej, przy zarządzaniu przedsiębiorstwami handlowymi lub przemysłowymi, wycena działalności handlowej, ruchomości i wartości niematerialnych, prowadzenie ksiąg, doradztwo w zakresie zarządzania działalnością gospodarczą, **36** sprzedaż nieruchomości, doradztwo finansowe, usługi finansowe, agencje nieruchomości, dzierżawa majątku nieruchomego, pośrednictwo w handlu nieruchomościami, doradztwo w sprawach ubezpieczeniowych, oszacowanie i wycena majątku nieruchomego, administrowanie nieruchomościami, zarządzanie nieruchomościami i majątkiem nieruchomym, pośrednictwo w sprawach majątku nieruchomego, pośrednictwo ubezpieczeniowe, usługi ubezpieczeniowe, wyceny ubezpieczeń, nieruchomości, dla celów podatkowych, oszacowywanie wartości dla celów fiskalnych, ekspertyzy dla celów podatkowych, wynajmowanie pomieszczeń biurowych, nieruchomości, zarządzanie majątkiem, **41** nauczanie, organizowanie i prowadzenie szkoleń, **42** ekspertyzy inżynierskie, prace badawczo-rozwojowe na rzecz osób trzecich, badania techniczne, prawne, opracowywanie projektów technicznych, pomoc prawna, usługi prawne, doradztwo w zakresie projektowania budowlanego, urbanistycznego, technologicznego.

(111) **198839** (220) 2004 03 09 (210) 277453
 (151) 2007 12 21 (441) 2004 06 14
 (732) Zamek Królewski na Wawelu Państwowe Zbiory Sztuki, Kraków, PL.
 (540)



(531) 7.1.1

(510), (511) **06** figurki, breloczki, statuetki, plakietki, (z metali nieszlachetnych), **09** materiały audiowizualne z zakresu historii i sztuki,

filmy dokumentalne, reportażowe na taśmie filmowej oraz dyskach optycznych, **14** pierścionki, naszyjniki, bransoletki, zapinki ozdobne, biżuteria antyczna, (kopie z metali szlachetnych), **16** książki, plany miast i Wawelu, foldery, widokówki, fotografie, karty pocztowe, papeterie, znaczki pamiątkowe, przyciski do papieru wykonane z materiałów pospolitych, miniaturki zbiorów, jako miniaturowe kopie eksponatów będących w posiadaniu muzeum (wykonane z miazgi papierowej), **20** miniatury zbiorów, jako miniatury eksponatów, wykonane z drewna, gipsu, lub tworzyw sztucznych, pojemniki ozdobne do pakowania z tworzyw sztucznych, ramki do obrazów, szkatułki z metali nieszlachetnych, **21** figurki z porcelany, terakoty lub szkła, szkło jako kopie wyrobów antycznych, oraz szkło jako wyroby malowane i grawerowane, tace i tacki z metali nieszlachetnych, **35** usługi reklamowe, prowadzenie aukcji publicznych, dystrybucja materiałów reklamowych (próbek, druków, biletów, prospektów, broszur), reklama w prasie, komputerowe bazy danych w zakresie historii i sztuki oraz wszelkich usług w tym zakresie, rozpowszechnianie ogłoszeń reklamowych, rozlepianie plakatów reklamowych, publikowanie tekstów reklamowych, reklama radiowa, reklama (rozpowszechnianie materiałów, ulotki, prospekty, druki, próbki), reklama informacyjna w zakresie historii i sztuki, reklama telewizyjna, organizacja wystaw reklamowych, zarządzanie zbiorami informatycznymi, fotokopiowanie, usługi developerskie, **36** wyceny dzieł sztuki, **37** murarstwo, nadzór budowlany, konserwacja, naprawy, renowacja dzieł sztuki i obiektów zabytkowych, **41** organizacja wystaw i ekspozycji dydaktycznych, prelekcji i odczytów, wykładów z zakresu historii zabytków, przewodnictwo zawodowe polegające na oprowadzaniu po zbiorach i wystawach, szkolenie przewodników, **42** opiniowanie i ekspertyzy w zakresie dzieł sztuki, inwentaryzacja i dokumentacja zbiorów, badania naukowe w zakresie historii.

(111) **198840** (220) 2004 03 29 (210) 278425
 (151) 2007 12 19 (441) 2004 07 12
 (732) Family Tour i King Spa Tadeusz Rusin, Skoczów, PL.
 (540) family tour i king spa

(510), (511) **16** papier, karton, wyroby z tych materiałów dla potrzeb turystycznych, czasopisma, fotografie, albumy, afisze wydawnictwa, katalogi, plakaty reklamowe, torby, pojemniki, karty indeksowe i rabatowe, **35** usługi w zakresie reklamy osób trzecich, towarów i imprez turystycznych, usługi w zakresie marketingu i promocji, powielanie materiałów reklamowych i przygotowanie katalogów reklamowych (turystycznych), zebranie w jednym miejscu z korzyścią dla innych różnorodnych towarów, umożliwiające klientom oglądanie tych towarów w dogodny sposób i ich nabywanie w tym przez internet, prowadzenie pośrednictwa w transakcjach handlowych, przeprowadzanie sondaży i badań opinii, zbieranie i systematyzacja informacji z zakresu turystyki, rekreacji, sportu, wypoczynku, rehabilitacji, i edukacji - w komputerowej bazie danych, udzielanie informacji o działalności gospodarczej, prowadzenie promocji sprzedaży dla osób trzecich, **39** usługi w zakresie organizowania turystyki i wypoczynku, prowadzenie biur podróży, usługi w zakresie pośrednictwa w rezerwacji i sprzedaży turystyki krajowej i zagranicznej, wyjazdowej i przyjazdowej, usługi w zakresie pośrednictwa w rezerwacji miejsc i sprzedaży dokumentów przewozowych przewoźników polskich i obcych w komunikacji krajowej i zagranicznej oraz organizacji przewozów wszelkimi środkami transportu, wynajem samochodów, pilotaż, **41** usługi edukacyjne, sport i rekreacja, organizowanie obozów i zawodów sportowych, rozrywka, rekreacja, zabawa, przyrodolecznictwo, fitness, kluby zdrowia, kultura fizyczna, organizowanie wyjazdów, wczasów i obozów terapeutycznych, rehabilitacyjnych, zdrowotnych, leczniczych, wypoczynkowych, nauczanie, szkolenie, obsługa zjazdów, publikacja elektroniczna on-line periodyków, prospektów i folderów turystycznych, **43** usługi hotelarskie, gastronomiczne, zaopatrywanie w żywność, agencje zakwaterowań, rezerwowanie i wynajmowanie noclegów, rezerwacje kwatery, moteli, pensjonatów, **44** rehabilitacja, fizykoterapia, fizykoterapia, aromaterapia, prowadzenie salonów piękności, usługi odnowy biologicznej łaźnie i spa termalne.

(111) **198841** (220) 2004 04 13 (210) 279210
 (151) 2007 12 18 (441) 2004 07 26
 (732) Bałtycka Agencja Artystyczna BART, Sopot, PL.
 (540) SOPOT FESTIVAL

(510), (511) **38** emisja radiowa i telewizyjna, przesyłanie informacji, transmisja programów radiowych i telewizyjnych, przekaz satelitarny programów radiowych i telewizyjnych, **41** organizowanie, realizacja i obsługa imprez rozrywkowych w tym festiwalu, koncertów i przedstawień, organizowanie, realizacja i obsługa konferencji i kongresów, organizowanie, realizacja i obsługa konkursów rozrywkowych w tym konkursów muzycznych, organizowanie, realizacja i obsługa spektakli, przedstawień teatralnych, organizowanie i obsługa wystaw i targów kulturalnych i rozrywkowych, produkcja filmów o imprezach rozrywkowych, koncertach i festiwalach, produkcja fotoreportaży, usługi w zakresie informacji o imprezach rozrywkowych, usługi w zakresie klubów rozrywkowych, publikowanie książek, montaż programów radiowych i telewizyjnych, montaż taśm wideo, montaż nagrań dźwiękowych, nagrywanie filmów i utworów muzycznych na taśmach, płytach i kasetach, obsługa sal koncertowych i amfiteatrów, produkcja nagrań dźwiękowych.

(111) **198842** (220) 2004 05 17 (210) 280785
 (151) 2007 12 20 (441) 2004 08 23
 (732) AVT-Korporacja Sp. z o.o., Warszawa, PL.
 (540)



(531) 27.1.1
 (510), (511) **09** zestawy, podzespoły i elementy elektroniczne, **16** czasopisma i periodyki, **35** reklama prasowa, targi i wystawy.

(111) **198843** (220) 2004 05 17 (210) 280787
 (151) 2007 12 20 (441) 2004 08 23
 (732) TRANS - MASZ Przedsiębiorstwo Transportu i Maszyn Drogowych S.A., Stargard Szczeciński, PL.
 (540)



Kolor znaku: żółty, czerwony, czarny, biały

(531) 7.11.10, 15.7.1, 26.3.1, 27.5.1, 29.1.14
 (510), (511) **07** maszyny i urządzenia drogowe, **37** usługi budowlano - remontowe w zakresie: układania i remontu nawierzchni dróg, remontu maszyn i urządzeń drogowych, usługi w zakresie: oczyszczania i odśnieżania dróg, **39** usługi transportowe samochodowe krajowe i zagraniczne obejmujące, przewozy towarowe (ciągniki, naczepy, pojazdy skrzyniowe), usługi spedycyjne, przeładunek, magazynowanie, składowanie i przechowywanie towarów, pośrednictwo w zakresie transportu i spedycji, wynajmowanie środków transportu lądowego, pomoc drogowa i holowanie samochodów.

(111) **198844** (220) 2004 06 01 (210) 281526
 (151) 2007 12 06 (441) 2004 09 06
 (732) P.H. „PAAK” Spółka Jawna Paczkowscy, Bydgoszcz, PL.
 (540)



Kolor znaku: biały, niebieski, czerwony

(531) 27.5.1, 29.1.13
 (510), (511) **28** artykuły sportowe i turystyczne, zabawki.

(111) **198845** (220) 2004 06 08 (210) 281769
 (151) 2007 12 18 (441) 2004 09 20
 (732) Chojak Gabriel, Działdowo, PL.; Szyburski Adam, Poznań, PL.

(540)



(531) 26.11.1, 27.1.1, 27.5.1

(510), (511) **07** urządzenia do produkcji szkła i wyrobów szklanych, formy do produkcji wyrobów szklanych, urządzenia odlewnicze do szkła, podajniki i podnośniki do wyrobów szklanych, maszyny sortownicze do wyrobów szklanych, **09** szkło optyczne, szkło laboratoryjne, **11** osłony szklane do lamp, reflektory, lampy, **12** szyby pojazdów, **19** szkło budowlane, szkło okienne, **20** lustra, **21** butelki, sprzęt szklany do gospodarstwa domowego, karafki, kieliszki, szklanki, kubki, kufle, termosy, szkło w stanie półprzetworzonym, szkło surowe, szkło płaskie, szkło dla reklam.

(551) wspólne prawo ochronne

(111) **198846** (220) 2004 10 04 (210) 286148

(151) 2007 11 19 (441) 2005 01 10

(732) Weld-Aid Products, Inc., Detroit, US.

(540) LUBE - MATIC

(510), (511) **04** smar do drutu do spawania.(111) **198847** (220) 2004 10 20 (210) 286782

(151) 2007 11 29 (441) 2005 01 24

(732) ELEKTRIM VOLT S.A., Warszawa, PL.

(540) ELEKTRIM VOLT

(510), (511) **35** agencja importowo-eksportowa, **37** usługi budownictwa obiektów przemysłowych, elektrowni i infrastruktury służącej do przesyłu energii, **39** dystrybucja energii, **40** produkcja energii, **42** administrowanie stronami komputerowymi, ekspertyzy inżynieryjne.

(111) **198848** (220) 2004 10 20 (210) 286783

(151) 2007 11 29 (441) 2005 01 24

(732) ELEKTRIM VOLT S.A., Warszawa, PL.

(540)



Kolor znaku: ciemnoniebieski

(531) 27.5.1, 29.1.4

(510), (511) **35** agencja importowo-eksportowa, **37** usługi budownictwa obiektów przemysłowych, elektrowni i infrastruktury służącej do przesyłu energii, **39** dystrybucja energii, **40** produkcja energii, **42** administrowanie stronami komputerowymi, ekspertyzy inżynieryjne.

(111) **198849** (220) 2004 11 20 (210) 287895

(151) 2007 10 16 (441) 2005 02 21

(732) Radio Muzyka Fakty Spółka z o.o., Kraków, PL.

(540) AIRMF

(510), (511) **07** silniki dla lotnictwa, **09** aparaty do przetwarzania informacji, aparaty do rejestracji dźwięku, dane na nośnikach optycznych, dyski do nagrywania dźwięku i obrazu takie jak: płyty CD, płyty DVD, płyty wideo CD, dyski komputerowe, dyski magnetyczne, dyski obliczeniowe, dyski optyczne, dyski optyczne komputerowe, dyskietki, dystrybutory dysków, filmy do nagrań dźwiękowych, interfejsy dla informatyki, kasety magnetyczne z nagraniami, kasety wideo, kasety wideo z grammi, kombinezony ochronne dla lotników, kompaktowe dyski optyczne, kompaktowe odtwarzacze płyt, nadjniki do telekomunikacji, nośniki danych magnetyczne, nośniki do rejestracji dźwięku, nośniki informacji optyczne, odtwarzacze kaset, urządzenia do odtwarzania dźwięku, procesory tekstu, programy komputerowe systemu operacyjnego, taśmy do nagrywania dźwięku, taśmy magnetyczne, taśmy wideo, urządzenia nadawcze nie zawarte w innych klasach, urządzenia do transmisji dźwięku, karty muzyczne z życzeniami, **12** pojazdy powietrzne, pojazdy na poduszce powietrznej, pojazdy kosmiczne, pojazdy lotnicze, samoloty

ziemno-wodne, statki powietrzne, sterowce (balony), **16** broszury, czasopisma, druki, dzienniki, fotografie, gazety, kalendarze, kartki okolicznościowe, katalogi, książki, nalepki, notesy, obrazy oprawione lub nie, periodyki, plansze z tektury lub papieru, plakaty reklamowe, prospekty, publikacje drukowane, reprodukcje graficzne, torebki do pakowania z papieru lub z tworzyw sztucznych, **28** akcesoria golfowe, gry, gry automatyczne inne niż telewizyjne, gry automatyczne lub na żetony zawarte w tej klasie, gry planszowe, karty do gry, latawce, lotnie, łamigłówki, paralotnie, zabawki sterowane radiem, **35** administrowanie hotelami, agencje importowo-ekspertowe, agencje informacji handlowej, organizowanie aukcji publicznych, informacja handlowa, kompilacja informacji w komputerowych bazach danych, systematyzacja komputerowych baz danych, marketing, pośrednictwo handlowe w zakresie produkcji reklam radiowych, telewizyjnych i kinowych, usługi prowadzenia domów aukcyjnych, produkcja reklam: telewizyjnych, radiowych, kinowych, reklama osób trzecich i prowadzenie interesów osób trzecich w ramach udzielonych pełnomocnictw w zakresie działalności: radiowej, telewizyjnej lub kinowej, usługi agencji reklamowych, publikowanie tekstów reklamowych, reklama radiowa, reklama telewizyjna, transkrypcja informacji, produkcja dokumentów, dokumentacji, usługi menedżerskie, usługi badania rynku, usługi badania opinii, usługi informacyjne w zakresie działalności gospodarczej, usługi rozlepiania plakatów reklamowych, uaktualnianie ulotek reklamowych, wypożyczanie materiałów reklamowych, zarządzanie zbiorami informatycznymi, usługi organizacji wystaw handlowych lub reklamowych, usługi zarządzania hotelami, zarządzanie profesjonalną działalnością artystyczną, zarządzanie miejscami wystawowymi, administrowanie miejscami wystawowymi, **38** usługi informacyjne (wiadomości), agencje prasowe, emisja radiowa, emisja telewizyjna, komunikacja radiowa, komunikacja telefoniczna, komunikacja telegraficzna, poczta elektroniczna, przekaz satelitalny, przesyłanie danych przy pomocy światłowodów, przesyłanie danych przy pomocy terminali komputerowych, przesyłanie wiadomości, przesyłanie wiadomości i obrazu przy pomocy komputera, radiofonia, usługi w zakresie prowadzenia stacji radiowych i telewizyjnych, usługi przekazywania głosu i obrazu, obsługa przekazu fonicznego, prowadzenie transmisji radiowych i telewizyjnych poprzez internet, zbieranie i przekazywanie wiadomości i informacji, transmitowanie dźwięku i obrazu, usługi w zakresie obsługi satelitarnej dotyczącej transmisji dźwięku lub obrazu, rozpowszechnianie programów radiowych i telewizyjnych o ile zawarte w tej klasie, usługi w zakresie zleceń przywoławczych w zakresie radia, telefonii, internetu lub innych środków elektronicznych, **39** usługi rezerwacji miejsc w samolotach, **40** usługi poligraficzne, usługi drukarskie, skład fotograficzny, wywołanie filmów fotograficznych, wykonywanie odbitek fotograficznych, **41** usługi związane z montażem programów radiowych i telewizyjnych oraz usługi związane z montażem taśm wideo, usługi nauczania, usługi organizowania konkursów edukacyjnych lub rozrywkowych, usługi dotyczące organizowania pokazów i widowisk artystycznych, organizowania zawodów sportowych, organizowania konkursów piękności, organizowania zabaw, organizowania i prowadzenia seminariów, organizowania i prowadzenia konferencji i kongresów, organizowania rozrywki internetowej, radiowej i telewizyjnej, organizowania wystaw kulturalnych lub edukacyjnych, usługi świadczące przez parki rozrywki, usługi związane z organizowaniem kursów takich jak: edukacyjnych, internetowych, korespondencyjnych, usługi dotyczące produkcji szerokoekranowych filmów i produkcji filmów na taśmach wideo, usługi w zakresie produkcji widowisk, usługi wykonywane przez agencję artystyczną w zakresie: studia nagrań, przedstawień teatralnych, organizowania festiwalu piosenkarskich, usługi organizowania festiwalu i konkursów piosenkarskich z nagrodami w postaci figurek i statuetek z metali nieszlachetnych i szlachetnych, usługi organizowania festiwalu i konkursów muzycznych z nagrodami w postaci figurek i statuetek z metali szlachetnych i nieszlachetnych, usługi organizowania plebiscytów muzycznych i piosenkarskich z nagrodami w postaci figurek i statuetek z metali nieszlachetnych i szlachetnych, organizowanie widowisk muzycznych, usługi w zakresie wypożyczalni kaset, usługi dotyczące publikowania książek i tekstów innych niż teksty reklamowe, usługi organizowania rozrywki radiowej, usługi dotyczące wypożyczania nagrań dźwiękowych, biura redakcyjne, rejestrowanie na taśmach wideo, reportaże fotograficzne, usługi nagrywania na taśmach magnetowidowych, **42** usługi projektowe w dziedzinie lotnictwa, projekty techniczne pojazdów powietrznych, projektowanie opakowań, projektowanie systemów komputerowych, usługi

tworzenia i utrzymywania stron internetowych dla osób trzecich, testowanie pojazdów lotniczych, zarządzanie prawami autorskimi, **43** usługi barowe, usługi cateringowe w zakresie przygotowywania dań żywnościowych i napojów na zamówienie oraz ich dostawa, bary szybkiej obsługi, hotele, kafeterie, kawiarnie, motele, restauracje, restauracje samoobsługowe, rezerwacje hotelowe i rezerwacja kwatery, obsługa restauracyjna w samolotach, wynajmowanie sal na posiedzenia.

(111) **198850** (220) 2004 11 21 (210) 287897
 (151) 2007 10 03 (441) 2005 02 21
 (732) MILART Spółka z o.o., Mirków, PL.
 (540)

milart

(531) 26.1.1, 27.5.1

(510), (511) **36** usługi w zakresie pośrednictwa w obrocie nieruchomości, pośrednictwo kredytowe, zarządzanie nieruchomościami, wynajem nieruchomości, **37** usługi budowlane w zakresie budownictwa mieszkaniowego, budowa obiektów mieszkalnych i komercyjnych, wykonawstwo robót ogólnobudowlanych związanych z wznoszeniem i wykańczaniem budynków, roboty murarskie, dekarstwo, tynkarskie, malarskie, izolacyjne, montaż stolarki budowlanej, wykonywanie ścian i podłóg, usługi instalacyjne budowlane, montaż instalacji elektrycznych i osprzętu elektrycznego, montaż instalacji grzewczych, wentylacyjnych i klimatyzacyjnych, montaż instalacji wodno-kanalizacyjnych, montaż instalacji gazowych.

(111) **198851** (220) 2004 11 25 (210) 288093
 (151) 2007 10 22 (441) 2005 03 07
 (732) HORTEX HOLDING S.A., Warszawa, PL.
 (540)



Kolor znaku: fioletowy, zielony, czerwony, żółty, brązowy, pomarańczowy, szary, biały

(531) 1.5.1, 1.15.17, 5.3.11, 5.9.24, 9.1.7, 11.3.18, 13.3.1, 27.5.1, 29.1.15
 (510), (511) **29** konserwowane, suszone i gotowane owoce i warzywa, owoce i warzywa konserwowane w alkoholu, przetwory owocowe i warzywne, mrożone owoce i warzywa, mrożone warzywa z dodatkiem sosów i/lub ziół i/lub przypraw, mrożone mieszanki owocowe i warzywne, mrożone mieszanki warzywne z dodatkiem sosów i/lub ziół i/lub przypraw, mrożone dania gotowe wegetariańskie i z dodatkiem mięsa, mrożone dania gotowe z owoców, mrożone dania gotowe z warzyw, mrożone dania gotowe z produktów zawartych w tej klasie z dodatkiem wyrobów mącznych, mrożone dania gotowe z produktów zawartych w tej klasie z dodatkiem sosów i/lub ziół i/lub przypraw, sałatki owocowe i warzywne, owoce i warzywa puszkowane, zupy warzywne, zupy z dodatkiem wyrobów mącznych, zupy z dodatkiem mięsa, składniki do sporządzania zup, żywność dietetyczna, żywność o obniżonej zawartości tłuszczu i cholesterolu, zawarta w tej klasie, **30** wyroby mączne z dodatkiem warzyw, wyroby mączne z dodatkiem owoców, makarony z dodatkiem warzyw, mrożone makarony z dodatkiem warzyw.

(111) **198852** (220) 2004 11 25 (210) 288094
 (151) 2007 10 23 (441) 2005 03 07
 (732) HORTEX HOLDING S.A., Warszawa, PL.
 (540)



Kolor znaku: fioletowy, zielony, czerwony, żółty, brązowy, pomarańczowy, szary, biały

(531) 1.5.1, 1.15.17, 5.3.11, 5.9.24, 9.1.7, 11.3.18, 13.3.1, 27.5.1, 29.1.15
 (510), (511) **29** konserwowane, suszone i gotowane owoce i warzywa, owoce i warzywa konserwowane w alkoholu, przetwory owocowe i warzywne, mrożone owoce i warzywa, mrożone warzywa z dodatkiem sosów i/lub ziół i/lub przypraw, mrożone mieszanki owocowe i warzywne, mrożone mieszanki warzywne z dodatkiem sosów i/lub ziół i/lub przypraw, mrożone dania gotowe wegetariańskie i z dodatkiem mięsa, mrożone dania gotowe z owoców, mrożone dania gotowe z warzyw, mrożone dania gotowe z produktów zawartych w tej klasie z dodatkiem wyrobów mącznych, mrożone dania gotowe z produktów zawartych w tej klasie z dodatkiem sosów i/lub ziół i/lub przypraw, sałatki owocowe i warzywne, owoce i warzywa puszkowane, zupy warzywne, zupy z dodatkiem wyrobów mącznych, zupy z dodatkiem mięsa, składniki do sporządzania zup, grzyby konserwowane, żywność dietetyczna, żywność o obniżonej zawartości tłuszczu i cholesterolu zawarte w tej klasie, **30** wyroby mączne z dodatkiem warzyw, wyroby mączne z dodatkiem owoców, makarony z dodatkiem warzyw, mrożone makarony z dodatkiem warzyw.

(111) **198853** (220) 2004 11 25 (210) 288095
 (151) 2007 10 22 (441) 2005 03 07
 (732) HORTEX HOLDING S.A., Warszawa, PL.
 (540)



Kolor znaku: fioletowy, zielony, czerwony, żółty, brązowy, pomarańczowy, szary, biały

(531) 1.5.1, 1.15.17, 5.3.11, 5.9.24, 9.1.7, 11.3.18, 13.3.1, 27.5.1, 29.1.15
 (510), (511) **29** konserwowane, suszone i gotowane owoce i warzywa, owoce i warzywa konserwowane w alkoholu, przetwory owocowe i warzywne, mrożone owoce i warzywa, mrożone warzywa z dodatkiem sosów i/lub ziół i/lub przypraw, mrożone mieszanki owocowe i warzywne, mrożone mieszanki warzywne z dodatkiem sosów i/lub ziół i/lub przypraw, mrożone dania gotowe wegetariańskie i z dodatkiem mięsa, mrożone dania gotowe z owoców, mrożone dania gotowe z warzyw, mrożone dania gotowe z produktów zawartych w tej klasie z dodatkiem wyrobów mącznych, mrożone dania gotowe z produktów zawartych w tej klasie z dodatkiem sosów i/lub ziół i/lub przypraw, sałatki owocowe i warzywne, owoce i warzywa puszkowane, zupy warzywne, zupy z dodatkiem wyro-

bów mącznych, zupy z dodatkiem mięsa, składniki do sporządzania zup, żywność dietetyczna, żywność o obniżonej zawartości tłuszczu i cholesterolu, zawarta w tej klasie, **30** wyroby mączne z dodatkiem warzyw, wyroby mączne z dodatkiem owoców, makarony z dodatkiem warzyw, mrożone makarony z dodatkiem warzyw.

(111) **198854** (220) 2004 11 25 (210) 288096
 (151) 2007 10 22 (441) 2005 03 07
 (732) HORTEX HOLDING S.A., Warszawa, PL.
 (540)



Kolor znaku: fioletowy, zielony, czerwony, żółty, brązowy, pomarańczowy, szary, biały

(531) 1.5.1, 1.15.17, 5.3.11, 5.9.24, 9.1.7, 11.3.18, 13.3.1, 27.5.1, 29.1.15
 (510), (511) **29** konserwowane, suszone i gotowane owoce i warzywa, owoce i warzywa konserwowane w alkoholu, przetwory owocowe i warzywne, mrożone owoce i warzywa, mrożone warzywa z dodatkiem sosów i/lub ziół i/lub przypraw, mrożone mieszanki owocowe i warzywne, mrożone mieszanki warzywne z dodatkiem sosów i/lub ziół i/lub przypraw, mrożone dania gotowe wegetariańskie i z dodatkiem mięsa, mrożone dania gotowe z owoców, mrożone dania gotowe z warzyw, mrożone dania gotowe z produktów zawartych w tej klasie z dodatkiem wyrobów mącznych, mrożone dania gotowe z produktów zawartych w tej klasie z dodatkiem sosów i/lub ziół i/lub przypraw, sałatki owocowe i warzywne, owoce i warzywa puszkowane, zupy warzywne, zupy z dodatkiem wyrobów mącznych, zupy z dodatkiem mięsa, składniki do sporządzania zup, grzyby konserwowane, żywność dietetyczna, żywność o obniżonej zawartości tłuszczu i cholesterolu, zawarta w tej klasie, **30** wyroby mączne z dodatkiem warzyw, wyroby mączne z dodatkiem owoców, makarony z dodatkiem warzyw, mrożone makarony z dodatkiem warzyw.

(111) **198855** (220) 2004 11 25 (210) 288097
 (151) 2007 10 22 (441) 2005 03 07
 (732) HORTEX HOLDING S.A., Warszawa, PL.
 (540)



Kolor znaku: fioletowy, zielony, czerwony, żółty, brązowy, pomarańczowy, szary, biały, czarny

(531) 1.5.1, 1.15.17, 5.3.11, 5.9.24, 9.1.7, 11.3.18, 13.3.1, 27.5.1, 29.1.15
 (510), (511) **29** konserwowane, suszone i gotowane owoce i warzywa, owoce i warzywa konserwowane w alkoholu, przetwory owocowe i warzywne, mrożone owoce i warzywa, mrożone warzywa z dodatkiem sosów i/lub ziół i/lub przypraw, mrożone mieszanki owocowe i warzywne, mrożone mieszanki warzywne z dodatkiem sosów i/lub ziół i/lub przypraw, mrożone dania gotowe wegetariańskie i z dodat-

kiem mięsa, mrożone dania gotowe z owoców, mrożone dania gotowe z warzyw, mrożone dania gotowe z produktów zawartych w tej klasie z dodatkiem wyrobów mącznych, mrożone dania gotowe z produktów zawartych w tej klasie z dodatkiem sosów i/lub ziół i/lub przypraw, sałatki owocowe i warzywne, owoce i warzywa puszkowane, zupy warzywne, zupy z dodatkiem wyrobów mącznych, zupy z dodatkiem mięsa, składniki do sporządzania zup, grzyby konserwowane, żywność dietetyczna, żywność o obniżonej zawartości tłuszczu i cholesterolu, zawarta w tej klasie, **30** wyroby mączne z dodatkiem warzyw, wyroby mączne z dodatkiem owoców, makarony z dodatkiem warzyw, mrożone makarony z dodatkiem warzyw.

(111) **198856** (220) 2004 11 25 (210) 288098
 (151) 2007 10 22 (441) 2005 03 07
 (732) HORTEX HOLDING S.A., Warszawa, PL.
 (540)



Kolor znaku: fioletowy, zielony, czerwony, żółty, brązowy, pomarańczowy, szary, biały

(531) 1.5.1, 1.15.17, 5.3.11, 5.9.24, 9.1.7, 11.3.18, 13.3.1, 27.5.1, 29.1.15
 (510), (511) **29** konserwowane, suszone i gotowane owoce i warzywa, owoce i warzywa konserwowane w alkoholu, przetwory owocowe i warzywne, mrożone owoce i warzywa, mrożone warzywa z dodatkiem sosów i/lub ziół i/lub przypraw, mrożone mieszanki owocowe i warzywne, mrożone mieszanki warzywne z dodatkiem sosów i/lub ziół i/lub przypraw, mrożone dania gotowe wegetariańskie i z dodatkiem mięsa, mrożone dania gotowe z owoców, mrożone dania gotowe z warzyw, mrożone dania gotowe z produktów zawartych w tej klasie z dodatkiem wyrobów mącznych, mrożone dania gotowe z produktów zawartych w tej klasie z dodatkiem sosów i/lub ziół i/lub przypraw, sałatki owocowe i warzywne, owoce i warzywa puszkowane, zupy warzywne, zupy z dodatkiem wyrobów mącznych, zupy z dodatkiem mięsa, składniki do sporządzania zup, żywność dietetyczna, żywność o obniżonej zawartości tłuszczu i cholesterolu, zawarta w tej klasie, **30** wyroby mączne z dodatkiem warzyw, wyroby mączne z dodatkiem owoców, makarony z dodatkiem warzyw, mrożone makarony z dodatkiem warzyw.

(111) **198857** (220) 2004 11 25 (210) 288099
 (151) 2007 10 23 (441) 2005 03 07
 (732) HORTEX HOLDING S.A., Warszawa, PL.
 (540)



Kolor znaku: fioletowy, zielony, czerwony, żółty, brązowy, pomarańczowy, szary, biały, czarny

(531) 1.5.1, 1.15.17, 5.3.11, 5.9.24, 9.1.7, 11.3.18, 13.3.1, 27.5.1, 29.1.15

(510), (511) **29** konserwowane, suszone i gotowane owoce i warzywa, owoce i warzywa konserwowane w alkoholu, przetwory owocowe i warzywne, mrożone owoce i warzywa, mrożone warzywa z dodatkiem sosów i/lub ziół i/lub przypraw, mrożone mieszanki owocowe i warzywne, mrożone mieszanki warzywne z dodatkiem sosów i/lub ziół i/lub przypraw, mrożone dania gotowe wegetariańskie i z dodatkiem mięsa, mrożone dania gotowe z owoców, mrożone dania gotowe z warzyw, mrożone dania gotowe z produktów zawartych w tej klasie z dodatkiem wyrobów mącznych, mrożone dania gotowe z produktów zawartych w tej klasie, z dodatkiem sosów i/lub ziół i/lub przypraw, sałatki owocowe i warzywne, owoce i warzywa puszkowane, zupy warzywne, zupy z dodatkiem wyrobów mącznych, zupy z dodatkiem mięsa, składniki do sporządzania zup, grzyby konserwowane, żywność dietetyczna, żywność o obniżonej zawartości tłuszczu i cholesterolu zawarte w tej klasie, **30** wyroby mączne z dodatkiem warzyw, wyroby mączne z dodatkiem owoców, makarony z dodatkiem warzyw, mrożone makarony z dodatkiem warzyw.

(111) **198858** (220) 2004 12 02 (210) 288331
(151) 2007 11 29 (441) 2005 03 07
(732) Małgorzata i Wiesław Borowy Spółka Cywilna, Białka, PL.
(540)



Kolor znaku: zielony, biały

(531) 5.1.3, 26.11.3, 29.1.12

(510), (511) **20** wyroby z drewna i materiałów drewnopochodnych nie wymienione w innych klasach, drewno częściowo obrobione nie sklasyfikowane gdzie indziej, skrzynki na wina, skrzynki na herbatę, ozdoby z drewna nie sklasyfikowane gdzie indziej, meble z drewna nie sklasyfikowane gdzie indziej, **21** drewniany sprzęt gospodarstwa domowego nie sklasyfikowany gdzie indziej, **28** zabawki, **40** obróbka drewna, skóry i szkła, wypalanie, grawerowanie, znakowanie.

(111) **198859** (220) 2004 12 23 (210) 289252
(151) 2007 10 17 (441) 2005 04 04
(732) JERONIMO MARTINS DYSTRYBUCJA Spółka Akcyjna,
Kostrzyn, PL.
(540) Gryzli
(510), (511) **30** słodycze.

(111) **198860** (220) 2005 01 05 (210) 289618
(151) 2007 10 29 (441) 2005 04 18
(732) M. F. COSMETICS POLSKA Spółka z o.o., Cieszyn, PL.
(540)



(531) 19.7.1

(510), (511) **03** płynne środki myjące i czyszczące stosowane do utrzymania czystości pomieszczeń, artykuły kosmetyczne i pielęgnacyjne dla ludzi, **21** pojemniki nie z metali szlachetnych.

(111) **198861** (220) 2005 01 25 (210) 290310
(151) 2007 10 23 (441) 2005 05 02
(732) FUNDACJA „MARATON WARSZAWSKI”, Warszawa-Wesoła, PL.
(540)



Kolor znaku: pomarańczowy, biały, czerwony

(531) 2.1.8, 25.5.1, 26.4.2, 27.5.1, 29.1.13

(510), (511) **06** plakietki metalowe, tabliczki metalowe do samochodów, puchary nie z metali szlachetnych, medale okolicznościowe nie z metali szlachetnych, breloki i kółka do kluczy, szkatułki zawarte w tej klasie, odznaki, medale, orderzy zawarte w tej klasie, **14** wyroby jubilerskie, pojemniki i naczynia z metali szlachetnych, zegary i zegarki, puchary, medale okolicznościowe, spinki do mankietów, ozdobne breloki i kółka do kluczy, szkatułki zawarte w tej klasie, odznaki, medale, orderzy zawarte w tej klasie, **16** druki, albumy, atlasy, drukowane emblematy, kalendarze, plakaty, broszury, torby papierowe, proporce papierowe, książki, zeszyty, zakładki do książek, publikacje, plakaty, prospekty, plany, mapy, okładki, obwoluty, teczki, pieczęcie, karty pocztowe, ręczniki papierowe, serwetki stołowe papierowe, papierowe daszki przeciwsłoneczne, przybory do pisania, pióra, ołówki, długopisy, naklejki, etykiety, linijki, bloki do pisania, notesy, segregatory, papeterie, podstawki do piór, długopisów i ołówek, podpórki do książek, chorągiewki papierowe, **18** torby, teczki, torby plażowe i podróżne, nesesery, plecaki, tornistry szkolne, walizki, parasole, portfele i portmonetki, **21** wyroby szklane, porcelanowe, fajansowe, kamionkowe dla gospodarstwa domowego, kuchni i gastronomii, naczynia ceramiczne, metalowe, papierowe, z tworzyw sztucznych dla gospodarstwa domowego, naczynia emaliowane dla gospodarstwa domowego, metalowe podstawki pod kieliszki, kubki, filiżanki, szklanki do napojów, butelki na napoje, buteleczki, bidony, dzbanki, korkociągi, kufle, termosy, talerze dekoracyjne, puchary, zawarte w tej klasie, **24** ręczniki, ręczniki kąpielowe, chorągwie, sztandary, proporce, serwetki tekstylne, **25** odzież, bielizna osobista, odzież sportowa i rekreacyjna, obuwanie sportowe, sznurowane, nakrycia głowy, czapki, daszki przeciwsłoneczne, kapelusze od słońca, berety, ubrania, bluzki, koszule, krawaty, T-shirty, skarpetki, kombinezony, swetry, szaliki, chusty, szarfy, spodnie, spodenki, dresy, palta, kurtki, **32** napoje bezalkoholowe, napoje gazowane, woda mineralna, soki, napoje owocowe, nektary owocowe, piwo, **35** usługi reklamowe, usługi w zakresie promocji sportu poprzez reklamę, **41** organizacja i prowadzenie zawodów sportowych profesjonalnych i amatorskich, organizowanie festynów i innych imprez sportowo-rekreacyjno-kulturalno-rozrywkowych, usługi wydawnicze, szkolenia, kursy, produkcja filmów, usługi w zakresie rekreacji, obsługa imprez sportowych.

(111) **198862** (220) 2005 02 10 (210) 290927
(151) 2007 10 24 (441) 2005 05 16
(732) Polskie Nieruchomości Sp. z o.o., Warszawa, PL.
(540)



Kolor znaku: niebieski

(531) 27.5.1, 29.1.4

(510), (511) **35** pozyskiwanie danych do baz komputerowych, systematyzacja danych, **36** pośrednictwo w obrocie nieruchomościami (zagospodarowanie i sprzedaż nieruchomości na własny rachunek), zarządzanie na zlecenie, **38** usługi informatyczne nie ujęte w innych klasach, **45** usługi detektywistyczne.

(111) **198863** (220) 2005 02 11 (210) 290965
(151) 2007 12 21 (441) 2005 05 16
(732) PRO OFFICE Marcin Nowak, Warszawa, PL.

(540)



Kolor znaku: czarny, żółty

(531) 24.15.1, 27.5.1, 29.1.12

(510), (511) **02** tonery do drukarek, kserokopiarek, faxów, materiały eksploatacyjne do drukarek, **09** nie zapisane nośniki informacji: dyski optyczne, dyskietki, cd-rom, zipy, drukarki, kserografy, telefony, plenery, skanery, komputery, monitory, klawiatury, listwy zasilające, tablele komputerowe: filtry, głośniki, myszy, podkładki pod myszy, etui na cd-rom, **16** papier komputerowy i kserograficzny i do reprodukcji fotografii cyfrowej, folia do drukarek laserowych, atramentowych i do kserokopiarek, etykiety samoprzylepne, folie i papiery samo-przylepne, taśmy do drukarek igłowych, bębny i głowica drukująca, tusze do drukarek czarne i barwne, zestawy do indywidualnej regeneracji pojemników z tuszami, materiały eksploatacyjne do drukarek nie należące do innych klas, **37** instalacja i naprawa drukarek komputerowych, kserokopiarek, faxów, regeneracja kaset do drukarek, kserokopiarek, faxów atramentowych i laserowych.

(111) **198864** (220) 2005 02 16 (210) 291205

(151) 2007 10 19 (441) 2005 05 30

(732) POLKOMTEL Spółka Akcyjna, Warszawa, PL.

(540)



Kolor znaku: granatowy, czerwony

(531) 4.5.2, 24.13.25, 29.1.12

(510), (511) **09** aparaty, przewody i słuchawki telefoniczne, automaty sprzedające i mechanizmy do urządzeń uruchamianych przez wrzucenie monety lub żetonu, kasy rejestrujące, komputery i sprzęt przetwarzający dane, magnetyczne nośniki danych, maszyny liczące, płyty (dyski) z nagraniami, urządzenia do gaszenia ognia, urządzenia do nagrywania, transmisji, reprodukcji danych, dźwięku lub obrazu, urządzenia i przyrządy naukowe, żeglarskie, geodezyjne, elektryczne, kinematograficzne, optyczne, wagowe, pomiarowe, sygnalizacyjne, kontrolne, do ratowania życia, do celów dydaktycznych, **35** usługi polegające na: rejestrowaniu, sporządzaniu odpisów, składzie, kompilacji, transmisji, transkrypcji, systematyzacji pisemnych informacji (komunikatów) oraz rejestrowaniu a także wykorzystaniu lub kompilacji danych matematycznych lub statystycznych oraz zarządzaniu zbiorami informatycznymi, usługi w zakresie: badania rynku, telefonicznego udzielania informacji, organizacji wystaw lub targów handlowych i reklamowych, pośrednictwa w zawieraniu umów kupna-sprzedaży poprzez telefon i Internet, obsługa klientów przy wykorzystaniu sieci Internet, prowadzenie punktów sprzedaży towarów: apaszki jedwabne, antystresery, baloniki, bandanki, banery, bezrękawniki, bloczki post-it, bluzy, bombki, breloczki, chorągiewki, clipboardy, czapki, daszki, długopisy, elektroniczne urządzenia do tłumaczeń językowych, elektroniczne urządzenia ze słownikiem, etui skórzane na długopisy, etui skórzane na wizytówki, fido-dido, flagi, galanteria odzieżowa damska i męska, galanteria skórzana, galanteria papierowa, joja, kalendarze, kalkulatory, kapelusze, karafki, konstrukcje dmuchane i balony, kosmetyczki, kosmetyki, koszulki polo, krawaty, krzeselka, kubki, kurtki, latawce, linijki, maskotki, materiały biurowe i szkolne, medale, pudełka, naklejki i nalepki, notesy, obrusy, odtwarzacze płyt kompaktowych i kaset, ołówki, opakowania na napoje, organizery, otwieracze do butelek, pałeczki chińskie, papiery pakowe, parasole, parasolki, parawany, para jedwabne, piłki, piórniki, plecaki, płotki, podkładki pod kubki, kieliszki i szklanki, podkładki pod mysz, pokrowce na telefony, pompony, portfele, postery, potykacze, radioodbiorniki, rękawiczki, ręczniki, sakwy rowerowe, sakwy podróżne, samochodowe osłony przeciwsłoneczne, siatki, skrobaczki do szyb, słodczyce, standy, stroje dla personelu, sza-

le, szaliki, świece, tablice, teczki skórzane, terkotki, termosy, tłumacze polsko-angielskie, torby i torebki, torciki, trąbki, t-shirty, wizytowniki, wody perfumowane i perfumy, worki żeglarskie, wyroby ze szkła i porcelany, zabawki, zegary ściennie, zegarki, znaczki z logo, usługi świadczone drogą elektroniczną on-line polegające na umożliwieniu: zlecenia usług związanych z działalnością gospodarczą zleceniobiorcy, świadczenia różnych usług umożliwiających udostępnianie osobom trzecim informacji lub innych materiałów lub korzystanie z tych informacji lub materiałów przez osoby trzecie lub przekazywanie informacji lub innych materiałów lub polegających na przechowywaniu informacji lub innych materiałów osób trzecich, zawierania umów gospodarczych oraz pomiędzy osobami fizycznymi, umów pośrednictwa w sprawach gospodarczych, umów kupna-sprzedaży, reklama za pośrednictwem sieci komunikacji elektronicznej, w tym internetu, reklama za pośrednictwem sieci telekomunikacyjnych, wynajmowanie powierzchni na cele reklamowe, uaktualnianie materiału reklamowego, wypożyczanie materiału reklamowego, publikowanie tekstów reklamowych, rozpowszechnianie ogłoszeń reklamowych, reklamy, reklamy korespondencyjne, reklamy prasowe, reklamy radiowe, reklamy telewizyjne, informacja o działalności gospodarczej, handlu, reklamie, promocji, lokalizacji obiektów, agencje informacji handlowej, obsługa klientów przy wykorzystaniu sieci Internet, **36** usługi w zakresie: pośrednictwa w zawieraniu umów ubezpieczeniowych poprzez telefon i Internet, sprawdzania stanu konta poprzez telefon i Internet, usługi świadczone drogą elektroniczną on-line polegające na umożliwieniu: zawierania umów ubezpieczeniowych, umów kredytowych, umów bankowych oraz otwierania rachunków bankowych, dokonywania operacji bankowych, dostępu do konta bankowego, **37** informacja o naprawach, **38** usługi w zakresie: rozpowszechniania systemów przekazywania dźwięku i obrazu w łączności radiofonicznej, telegraficznej, telefonicznej, telefonii komórkowej, telefaksowej, w systemie cyfrowym, usługi w zakresie łączności: radiofonicznej, telegraficznej, telefonicznej, telefonii komórkowej i poprzez Internet, telefaksowej, ustalania taryf i opłat, obsługi satelitów i przekazów satelitarnych, organizowania systemów transmisyjnych, przesyłania dźwięku, obrazu i sms-ów, usługi w zakresie: poczty elektronicznej, zleceń przywoławczych z zastosowaniem radia, telefonu lub innych środków komunikacji elektronicznej, usługi stacji radiowych i telewizyjnych oraz usługi w zakresie transmitowania dźwięku i obrazu, usługi w zakresie zbierania i przekazywania aktualności informacyjnych z wykorzystaniem: multimediiów, urządzeń telekomunikacyjnych, usługi w zakresie wypożyczania telefonów, modemów i innych urządzeń telekomunikacyjnych, elektroniczny serwis informacji typu on-line polegający na tworzeniu, prowadzeniu baz danych i udostępnianiu informacji z możliwością elektronicznego przyjmowania i przekazywania wiadomości, usługi telekomunikacyjne, informacja o telekomunikacji, usługach telekomunikacyjnych, elektronicznych i internetowych zawartych w klasie 38, przesyłanie informacji, gromadzenie i rozpowszechnianie wiadomości poprzez sieci komunikacyjne, w tym sieć telewizyjną, satelitarną i internet, agencje informacyjne w zakresie wiadomości i aktualności, **41** usługi w zakresie nauczania poprzez telefon, Internet, radio i telewizję, informacja o nauczaniu, kształceniu, rozrywce, działalności sportowej i kulturalnej.

(111) **198865** (220) 2005 02 16 (210) 291206

(151) 2007 10 19 (441) 2005 05 30

(732) POLKOMTEL Spółka Akcyjna, Warszawa, PL.

(540)



Kolor znaku: czerwony, zielony

(531) 4.5.2, 24.13.25, 29.1.12

(510), (511) **09** aparaty, przewody i słuchawki telefoniczne, automaty sprzedające i mechanizmy do urządzeń uruchamianych przez wrzucenie monety lub żetonu, kasy rejestrujące, komputery i sprzęt przetwarzający dane, magnetyczne nośniki danych, maszyny liczące, płyty (dyski) z nagraniami, urządzenia do gaszenia ognia, urządzenia

do nagrywania, transmisji, reprodukcji danych, dźwięku lub obrazu, urządzenia i przyrządy naukowe, żeglarskie, geodezyjne, elektryczne, kinematograficzne, optyczne, wagowe, pomiarowe, sygnalizacyjne, kontrolne, do ratowania życia, do celów dydaktycznych, **35** usługi polegające na: rejestrowaniu, sporządzaniu odpisów, składzie, kompilacji, transmisji, transkrypcji, systematyzacji pisemnych informacji (komunikatów) oraz rejestrowaniu a także wykorzystaniu lub kompilacji danych matematycznych lub statystycznych oraz zarządzaniu zbiorami informatycznymi, usługi w zakresie: badania rynku, telefonicznego udzielania informacji, organizacji wystaw lub targów handlowych i reklamowych, pośrednictwa w zawieraniu umów kupna-sprzedaży poprzez telefon i Internet, obsługa klientów przy wykorzystaniu sieci Internet, prowadzenie punktów sprzedaży towarów: apaszk jedwabne, antystresery, baloniki, bandanki, banery, bezrękawniki, bloczki post-it, bluzy, bombki, breloczki, chorągiewki, clipboardy, czapki, daszki, długopisy, elektroniczne urządzenia do tłumaczeń językowych, elektroniczne urządzenia ze słownikiem, etui skórzane na długopisy, etui skórzane na wizytówki, fido-dido, flagi, galanteria odzieżowa damska i męska, galanteria skórzana, galanteria papierowa, joja, kalendarze, kalkulatory, kapelusze, karafki, konstrukcje dmuchane i balony, kosmetyczki, kosmetyki, koszulki polo, krawaty, krzeselka, kubki, kurtki, latawce, linijki, maskotki, materiały biurowe i szkolne, medale, pudełka, naklejki i nalepki, notesy, obrusy, odtwarzacze płyt kompaktowych i kaset, ołówki, opakowania na napoje, organizery, otwieracze do butelek, pałeczki chińskie, papiery pakowe, parasole, parasolki, parawany, para jedwabne, piłki, piórniki, plecaki, płotki, podkładki pod kubki, kieliszki i szklanki, podkładki pod mysz, pokrowce na telefony, pompony, portfele, postery, potykacze, radioodbierniki, rękawiczki, ręczniki, sakwy rowerowe, sakwy podróżne, samochodowe osłony przeciwsłoneczne, siatki, skrobaczki do szyb, słodczyce, standy, stroje dla personelu, szale, szaliki, świece, tablice, teczki skórzane, terkotki, termosy, tłumacze polsko-angielskie, torby i torebki, torciki, trąbki, t-shirty, wizytowniki, wody perfumowane i perfumy, worki żeglarskie, wyroby ze szkła i porcelany, zabawki, zegary ściennie, zegarki, znaczki z logo, usługi świadczone drogą elektroniczną on-line polegające na umożliwieniu: zlecenia usług związanych z działalnością gospodarczą zleceniobiorcy, świadczenia różnych usług umożliwiających udostępnianie osobom trzecim informacji lub innych materiałów lub korzystanie z tych informacji lub materiałów przez osoby trzecie lub przekazywanie informacji lub innych materiałów lub polegających na przechowywaniu informacji lub innych materiałów osób trzecich, zawierania umów gospodarczych oraz pomiędzy osobami fizycznymi, umów pośrednictwa w sprawach gospodarczych, umów kupna-sprzedaży, reklama za pośrednictwem sieci komunikacji elektronicznej, w tym internetu, reklama za pośrednictwem sieci telekomunikacyjnych, wynajmowanie powierzchni na cele reklamowe, uaktualnianie materiału reklamowego, wypożyczanie materiału reklamowego, publikowanie tekstów reklamowych, rozpowszechnianie ogłoszeń reklamowych, reklamy, reklamy korespondencyjne, reklamy prasowe, reklamy radiowe, reklamy telewizyjne, informacja o działalności gospodarczej, handlu, reklamie, promocji, lokalizacji obiektów, agencje informacji handlowej, obsługa klientów przy wykorzystaniu sieci Internet, **36** usługi w zakresie: pośrednictwa w zawieraniu umów ubezpieczeniowych poprzez telefon i Internet, sprawdzania stanu konta poprzez telefon i Internet, usługi świadczone drogą elektroniczną on-line polegające na umożliwieniu: zawierania umów ubezpieczeniowych, umów kredytowych, umów bankowych oraz otwierania rachunków bankowych, dokonywania operacji bankowych, dostępu do konta bankowego, **37** informacja o naprawach, **38** usługi w zakresie: rozpowszechniania systemów przekazywania dźwięku i obrazu w łączności radiofonicznej, telegraficznej, telefonicznej, telefonii komórkowej, telefaksowej, w systemie cyfrowym, usługi w zakresie łączności: radiofonicznej, telegraficznej, telefonicznej, telefonii komórkowej i poprzez Internet, telefaksowej, ustalania taryf i opłat, obsługi satelitów i przekazów satelitarnych, organizowania systemów transmisyjnych, przesyłania dźwięku, obrazu i sms-ów, usługi w zakresie: poczty elektronicznej, zleceń przywoławczych z zastosowaniem radia, telefonu lub innych środków komunikacji elektronicznej, usługi stacji radiowych i telewizyjnych oraz usługi w zakresie transmitowania dźwięku i obrazu, usługi w zakresie zbierania i przekazywania aktualności informacyjnych z wykorzystaniem: multimedów, urządzeń telekomunikacyjnych, usługi w zakresie wypożyczania telefonów, modemów i innych urządzeń telekomunikacyjnych, elektroniczny serwis informacji typu on-line polegający na tworzeniu,

prowadzeniu baz danych i udostępnianiu informacji z możliwością elektronicznego przyjmowania i przekazywania wiadomości, usługi telekomunikacyjne, informacja o telekomunikacji, usługach telekomunikacyjnych, elektronicznych i internetowych zawartych w klasie 38, przesyłanie informacji, gromadzenie i rozpowszechnianie wiadomości poprzez sieci komunikacyjne, w tym sieć telewizyjną, satelitarną i internet, agencje informacyjne w zakresie wiadomości i aktualności, **41** usługi w zakresie nauczania poprzez telefon, Internet, radio i telewizję, informacja o nauczaniu, kształceniu, rozrywce, działalności sportowej i kulturalnej.

(111) **198866** (220) 2005 02 16 (210) 291207
 (151) 2007 10 19 (441) 2005 05 30
 (732) POLKOMTEL Spółka Akcyjna, Warszawa, PL.
 (540)



Kolor znaku: czerwony, jasnoniebieski

(531) 4.5.2, 24.13.25, 29.1.12

(510), (511) **09** aparaty, przewody i słuchawki telefoniczne, automaty sprzedające i mechanizmy do urządzeń uruchamianych przez wrzucenie monety lub żetonu, kasy rejestrujące, komputery i sprzęt przetwarzający dane, magnetyczne nośniki danych, maszyny liczące, płyty (dyski) z nagraniami, urządzenia do gaszenia ognia, urządzenia do nagrywania, transmisji, reprodukcji danych, dźwięku lub obrazu, urządzenia i przyrządy naukowe, żeglarskie, geodezyjne, elektryczne, kinematograficzne, optyczne, wagowe, pomiarowe, sygnalizacyjne, kontrolne, do ratowania życia, do celów dydaktycznych, **35** usługi polegające na: rejestrowaniu, sporządzaniu odpisów, składzie, kompilacji, transmisji, transkrypcji, systematyzacji pisemnych informacji (komunikatów) oraz rejestrowaniu a także wykorzystaniu lub kompilacji danych matematycznych lub statystycznych oraz zarządzaniu zbiorami informatycznymi, usługi w zakresie: badania rynku, telefonicznego udzielania informacji, organizacji wystaw lub targów handlowych i reklamowych, pośrednictwa w zawieraniu umów kupna-sprzedaży poprzez telefon i Internet, obsługa klientów przy wykorzystaniu sieci Internet, prowadzenie punktów sprzedaży towarów: apaszk jedwabne, antystresery, baloniki, bandanki, banery, bezrękawniki, bloczki post-it, bluzy, bombki, breloczki, chorągiewki, clipboardy, czapki, daszki, długopisy, elektroniczne urządzenia do tłumaczeń językowych, elektroniczne urządzenia ze słownikiem, etui skórzane na długopisy, etui skórzane na wizytówki, fido-dido, flagi, galanteria odzieżowa damska i męska, galanteria skórzana, galanteria papierowa, joja, kalendarze, kalkulatory, kapelusze, karafki, konstrukcje dmuchane i balony, kosmetyczki, kosmetyki, koszulki polo, krawaty, krzeselka, kubki, kurtki, latawce, linijki, maskotki, materiały biurowe i szkolne, medale, pudełka, naklejki i nalepki, notesy, obrusy, odtwarzacze płyt kompaktowych i kaset, ołówki, opakowania na napoje, organizery, otwieracze do butelek, pałeczki chińskie, papiery pakowe, parasole, parasolki, parawany, para jedwabne, piłki, piórniki, plecaki, płotki, podkładki pod kubki, kieliszki i szklanki, podkładki pod mysz, pokrowce na telefony, pompony, portfele, postery, potykacze, radioodbierniki, rękawiczki, ręczniki, sakwy rowerowe, sakwy podróżne, samochodowe osłony przeciwsłoneczne, siatki, skrobaczki do szyb, słodczyce, standy, stroje dla personelu, szale, szaliki, świece, tablice, teczki skórzane, terkotki, termosy, tłumacze polsko-angielskie, torby i torebki, torciki, trąbki, t-shirty, wizytowniki, wody perfumowane i perfumy, worki żeglarskie, wyroby ze szkła i porcelany, zabawki, zegary ściennie, zegarki, znaczki z logo, usługi świadczone drogą elektroniczną on-line polegające na umożliwieniu: zlecenia usług związanych z działalnością gospodarczą zleceniobiorcy, świadczenia różnych usług umożliwiających udostępnianie osobom trzecim informacji lub innych materiałów lub korzystanie z tych informacji lub materiałów przez osoby trzecie lub przekazywanie informacji lub innych materiałów lub polegających na przechowywaniu informacji lub innych materiałów osób trzecich, zawierania umów gospodarczych oraz pomiędzy osobami fizycznymi, umów pośrednictwa w sprawach gospodarczych, umów kupna-sprzedaży, reklama za pośrednictwem sieci komunikacji elektronicznej, w tym

internetu, reklama na pośrednictwie sieci telekomunikacyjnych, wynajmowanie powierzchni na cele reklamowe, uaktualnianie materiału reklamowego, wypożyczanie materiału reklamowego, publikowanie tekstów reklamowych, rozpowszechnianie ogłoszeń reklamowych, reklamy, reklamy korespondencyjne, reklamy prasowe, reklamy radiowe, reklamy telewizyjne, informacja o działalności gospodarczej, handlu, reklamie, promocji, lokalizacji obiektów, agencje informacji handlowej, obsługa klientów przy wykorzystaniu sieci Internet, **36** usługi w zakresie: pośrednictwa w zawieraniu umów ubezpieczeniowych poprzez telefon i Internet, sprawdzania stanu konta poprzez telefon i Internet, usługi świadczone drogą elektroniczną on-line polegające na umożliwieniu: zawierania umów ubezpieczeniowych, umów kredytowych, umów bankowych oraz otwierania rachunków bankowych, dokonywania operacji bankowych, dostępu do konta bankowego, **37** informacja o naprawach, **38** usługi w zakresie: rozpowszechniania systemów przekazywania dźwięku i obrazu w łączności radiofonicznej, telegraficznej, telefonicznej, telefonii komórkowej, telefaksowej, w systemie cyfrowym, usługi w zakresie łączności: radiofonicznej, telegraficznej, telefonicznej, telefonii komórkowej i poprzez Internet, telefaksowej, ustalania taryf i opłat, obsługi satelitów i przekazów satelitarnych, organizowania systemów transmisyjnych, przesyłania dźwięku, obrazu i sms-ów, usługi w zakresie: poczty elektronicznej, zleceń przywoławczych z zastosowaniem radia, telefonu lub innych środków komunikacji elektronicznej, usługi stacji radiowych i telewizyjnych oraz usługi w zakresie transmitowania dźwięku i obrazu, usługi w zakresie zbierania i przekazywania aktualności informacyjnych z wykorzystaniem: multimediiów, urządzeń telekomunikacyjnych, usługi w zakresie wypożyczania telefonów, modemów i innych urządzeń telekomunikacyjnych, elektroniczny serwis informacji typu on-line polegający na tworzeniu, prowadzeniu baz danych i udostępnianiu informacji z możliwością elektronicznego przyjmowania i przekazywania wiadomości, usługi telekomunikacyjne, informacja o telekomunikacji, usługach telekomunikacyjnych, elektronicznych i internetowych zawartych w klasie 38, przesyłanie informacji, gromadzenie i rozpowszechnianie wiadomości poprzez sieci komunikacyjne, w tym sieć telewizyjną, satelitarną i internet, agencje informacyjne w zakresie wiadomości i aktualności, **41** usługi w zakresie nauczania poprzez telefon, Internet, radio i telewizję, informacja o nauczaniu, kształceniu, rozrywce, działalności sportowej i kulturalnej.

(111) **198867** (220) 2005 02 16 (210) 291208
 (151) 2007 10 19 (441) 2005 05 30
 (732) POLKOMTEL Spółka Akcyjna, Warszawa, PL.
 (540)



Kolor znaku: czerwony
 (531) 4.5.2, 24.13.5, 29.1.1
 (510), (511) **09** aparaty, przewody i słuchawki telefoniczne, automaty sprzedające i mechanizmy do urządzeń uruchamianych przez wrzucenie monety lub żetonu, kasy rejestrujące, komputery i sprzęt przetwarzający dane, magnetyczne nośniki danych, maszyny liczące, płyty (dyski) z nagraniami, urządzenia do gaszenia ognia, urządzenia do nagrywania, transmisji, reprodukcji danych, dźwięku lub obrazu, urządzenia i przyrządy naukowe, żeglarskie, geodezyjne, elektryczne, kinematograficzne, optyczne, wagowe, pomiarowe, sygnalizacyjne, kontrolne, do ratowania życia, do celów dydaktycznych, **35** usługi polegające na: rejestrowaniu, sporządzaniu odpisów, składowaniu, kompilacji, transmisji, transkrypcji, systematyzacji pisemnych informacji (komunikatów) oraz rejestrowaniu a także wykorzystaniu lub kompilacji danych matematycznych lub statystycznych oraz zarządzaniu zbiorami informatycznymi, usługi w zakresie: badania rynku, telefonicznego udzielania informacji, organizacji wystaw lub targów handlowych i reklamowych, pośrednictwa w zawieraniu umów kupna-sprzedaży poprzez telefon i Internet, obsługa klientów przy wykorzystaniu sieci Internet, prowadzenie punktów sprzedaży towarów: apaszki jedwabne, antystresery, baloniki, bandanki, banery, beżekawniki, bloczki post-it, bluzy, bombki, breloczki, chorągiewki,

clipboardy, czapki, daszki, długopisy, elektroniczne urządzenia do tłumaczeń językowych, elektroniczne urządzenia ze słownikiem, etui skórzane na długopisy, etui skórzane na wizytówki, fido-dido, flagi, galanteria odzieżowa damska i męska, galanteria skórzana, galanteria papierowa, joja, kalendarze, kalkulatory, kapelusze, karafki, konstrukcje dmuchane i balony, kosmetyczki, kosmetyki, koszulki polo, krawaty, krzeselka, kubki, kurtki, latawce, linijki, maskotki, materiały biurowe i szkolne, medale, pudełka, naklejki i nalepki, notesy, obrusy, odtwarzacze płyt kompaktowych i kaset, ołówki, opakowania na napoje, organizery, otwieracze do butelek, pałeczki chińskie, papiery pakowe, parasole, parasolki, parawany, paraa jedwabne, piłki, piórniki, plecaki, płotki, podkładki pod kubki, kieliszki i szklanki, podkładki pod mysz, pokrowce na telefony, pompony, portfele, postery, potykacze, radioodbiorniki, rękawiczki, ręczniki, sakwy rowerowe, sakwy podróżne, samochodowe osłony przeciwsłoneczne, siatki, skrobaczki do szyb, słodczyce, standy, stroje dla personelu, szale, szaliki, świece, tablice, teczki skórzane, terkotki, termosy, tłumacze polsko-angielskie, torby i torebki, torciki, trąbki, t-shirty, wizytowniki, wody perfumowane i perfumy, worki żeglarskie, wyroby ze szkła i porcelany, zabawki, zegary ściennie, zegarki, znaczki z logo, usługi świadczone drogą elektroniczną on-line polegające na umożliwieniu: zlecenia usług związanych z działalnością gospodarczą zleceniobiorcy, świadczenia różnych usług umożliwiających udostępnianie osobom trzecim informacji lub innych materiałów lub korzystanie z tych informacji lub materiałów przez osoby trzecie lub przekazywanie informacji lub innych materiałów lub polegających na przechowywaniu informacji lub innych materiałów osób trzecich, zawierania umów gospodarczych oraz pomiędzy osobami fizycznymi, umów pośrednictwa w sprawach gospodarczych, umów kupna-sprzedaży, reklama za pośrednictwem sieci komunikacji elektronicznej, w tym internetu, reklama za pośrednictwem sieci telekomunikacyjnych, wynajmowanie powierzchni na cele reklamowe, uaktualnianie materiału reklamowego, wypożyczanie materiału reklamowego, publikowanie tekstów reklamowych, rozpowszechnianie ogłoszeń reklamowych, reklamy, reklamy korespondencyjne, reklamy prasowe, reklamy radiowe, reklamy telewizyjne, informacja o działalności gospodarczej, handlu, reklamie, promocji, lokalizacji obiektów, agencje informacji handlowej, obsługa klientów przy wykorzystaniu sieci Internet, **36** usługi w zakresie: pośrednictwa w zawieraniu umów ubezpieczeniowych poprzez telefon i Internet, sprawdzania stanu konta poprzez telefon i Internet, usługi świadczone drogą elektroniczną on-line polegające na umożliwieniu: zawierania umów ubezpieczeniowych, umów kredytowych, umów bankowych oraz otwierania rachunków bankowych, dokonywania operacji bankowych, dostępu do konta bankowego, **37** informacja o naprawach, **38** usługi w zakresie: rozpowszechniania systemów przekazywania dźwięku i obrazu w łączności radiofonicznej, telegraficznej, telefonicznej, telefonii komórkowej, telefaksowej, w systemie cyfrowym, usługi w zakresie łączności: radiofonicznej, telegraficznej, telefonicznej, telefonii komórkowej i poprzez Internet, telefaksowej, ustalania taryf i opłat, obsługi satelitów i przekazów satelitarnych, organizowania systemów transmisyjnych, przesyłania dźwięku, obrazu i sms-ów, usługi w zakresie: poczty elektronicznej, zleceń przywoławczych z zastosowaniem radia, telefonu lub innych środków komunikacji elektronicznej, usługi stacji radiowych i telewizyjnych oraz usługi w zakresie transmitowania dźwięku i obrazu, usługi w zakresie zbierania i przekazywania aktualności informacyjnych z wykorzystaniem: multimediiów, urządzeń telekomunikacyjnych, usługi w zakresie wypożyczania telefonów, modemów i innych urządzeń telekomunikacyjnych, elektroniczny serwis informacji typu on-line polegający na tworzeniu, prowadzeniu baz danych i udostępnianiu informacji z możliwością elektronicznego przyjmowania i przekazywania wiadomości, usługi telekomunikacyjne, informacja o telekomunikacji, usługach telekomunikacyjnych, elektronicznych i internetowych zawartych w klasie 38, przesyłanie informacji, gromadzenie i rozpowszechnianie wiadomości poprzez sieci komunikacyjne, w tym sieć telewizyjną, satelitarną i internet, agencje informacyjne w zakresie wiadomości i aktualności, **41** usługi w zakresie nauczania poprzez telefon, Internet, radio i telewizję, informacja o nauczaniu, kształceniu, rozrywce, działalności sportowej i kulturalnej.

(111) **198868** (220) 2005 02 16 (210) 291210
 (151) 2007 10 19 (441) 2005 05 30
 (732) POLKOMTEL Spółka Akcyjna, Warszawa, PL.

(540)



Kolor znaku: granatowy, zielony

(531) 4.5.2, 24.13.25, 29.1.12

(510), (511) **09** aparaty, przewody i słuchawki telefoniczne, automaty sprzedające i mechanizmy do urządzeń uruchamianych przez wrzucenie monety lub żetonu, kasy rejestrujące, komputery i sprzęt przetwarzający dane, magnetyczne nośniki danych, maszyny liczące, płyty (dyski) z nagraniami, urządzenia do gaszenia ognia, urządzenia do nagrywania, transmisji, reprodukcji danych, dźwięku lub obrazu, urządzenia i przyrządy naukowe, żeglarskie, geodezyjne, elektryczne, kinematograficzne, optyczne, wagowe, pomiarowe, sygnalizacyjne, kontrolne, do ratowania życia, do celów dydaktycznych, **35** usługi polegające na: rejestrowaniu, sporządzaniu odpisów, składowaniu, kompilacji, transmisji, transkrypcji, systematyzacji pisemnych informacji (komunikatów) oraz rejestrowaniu a także wykorzystaniu lub kompilacji danych matematycznych lub statystycznych oraz zarządzaniu zbiorami informatycznymi, usługi w zakresie: badania rynku, telefonicznego udzielania informacji, organizacji wystaw lub targów handlowych i reklamowych, pośrednictwa w zawieraniu umów kupna-sprzedaży poprzez telefon i Internet, obsługa klientów przy wykorzystaniu sieci Internet, prowadzenie punktów sprzedaży towarów: apaszki jedwabne, antystresery, baloniki, bandanki, banery, bezrękawniki, bloczki post-it, bluzy, bombki, breloczki, chorągiewki, clipboardy, czapki, daszki, długopisy, elektroniczne urządzenia do tłumaczeń językowych, elektroniczne urządzenia ze słownikiem, etui skórzane na długopisy, etui skórzane na wizytówki, fido-dido, flagi, galanteria odzieżowa damska i męska, galanteria skórzana, galanteria papierowa, joja, kalendarze, kalkulatory, kapelusze, karafki, konstrukcje dmuchane i balony, kosmetyczki, kosmetyki, koszulki polo, krawaty, krzeselka, kubki, kurtki, latawce, linijki, maskotki, materiały biurowe i szkolne, medale, pudełka, naklejki i nalepki, notesy, obrusy, odtwarzacze płyt kompaktowych i kaset, ołówki, opakowania na napoje, organizery, otwieracze do butelek, pałeczki chińskie, papiery pakowe, parasole, parasolki, parawany, para jedwabne, piłki, piórniki, plecaki, plotki, podkładki pod kubki, kieliszki i szklanki, podkładki pod mysz, pokrowce na telefony, pompony, portfele, postery, potykacze, radioodbiorniki, rękawiczki, ręczniki, sakwy rowerowe, sakwy podróżne, samochodowe osłony przeciwsłoneczne, siatki, skrobaczki do szyb, słodczyce, standy, stroje dla personelu, szale, szaliki, świece, tablice, teczki skórzane, terkotki, termosy, tłumacze polsko-angielskie, torby i torebki, torciki, trąbki, t-shirty, wizytowniki, wody perfumowane i perfumy, worki żeglarskie, wyroby ze szkła i porcelany, zabawki, zegary ściennie, zegarki, znaczki z logo, usługi świadczone drogą elektroniczną on-line polegające na umożliwieniu: zlecenia usług związanych z działalnością gospodarczą zleceniobiorcy, świadczenia różnych usług umożliwiających udostępnianie osobom trzecim informacji lub innych materiałów lub korzystanie z tych informacji lub materiałów przez osoby trzecie lub przekazywanie informacji lub innych materiałów lub polegających na przechowywaniu informacji lub innych materiałów osób trzecich, zawierania umów gospodarczych oraz pomiędzy osobami fizycznymi, umów pośrednictwa w sprawach gospodarczych, umów kupna-sprzedaży, reklama za pośrednictwem sieci komunikacji elektronicznej, w tym internetu, reklama za pośrednictwem sieci telekomunikacyjnych, wynajmowanie powierzchni na cele reklamowe, uaktualnianie materiału reklamowego, wypożyczanie materiału reklamowego, publikowanie tekstów reklamowych, rozpowszechnianie ogłoszeń reklamowych, reklamy, reklamy korespondencyjne, reklamy prasowe, reklamy radiowe, reklamy telewizyjne, informacja o działalności gospodarczej, handlu, reklamie, promocji, lokalizacji obiektów, agencje informacji handlowej, obsługa klientów przy wykorzystaniu sieci Internet, **36** usługi w zakresie: pośrednictwa w zawieraniu umów ubezpieczeniowych poprzez telefon i Internet, sprawdzania stanu konta poprzez telefon i Internet, usługi świadczone drogą elektroniczną on-line polegające na umożliwieniu: zawierania umów ubezpieczeniowych, umów kredytowych, umów bankowych oraz otwierania rachunków bankowych, dokonywania operacji bankowych, dostępu do konta bankowego, **37** informacja o naprawach, **38** usługi w zakre-

sie: rozpowszechniania systemów przekazywania dźwięku i obrazu w łączności radiofonicznej, telegraficznej, telefonicznej, telefonii komórkowej, telefaksowej, w systemie cyfrowym, usługi w zakresie łączności: radiofonicznej, telegraficznej, telefonicznej, telefonii komórkowej i poprzez Internet, telefaksowej, ustalania taryf i opłat, obsługi satelitów i przekazów satelitarnych, organizowania systemów transmisyjnych, przesyłania dźwięku, obrazu i sms-ów, usługi w zakresie: poczty elektronicznej, zleceń przywoławczych z zastosowaniem radia, telefonu lub innych środków komunikacji elektronicznej, usługi stacji radiowych i telewizyjnych oraz usługi w zakresie transmitowania dźwięku i obrazu, usługi w zakresie zbierania i przekazywania aktualności informacyjnych z wykorzystaniem: multimediami, urządzeń telekomunikacyjnych, usługi w zakresie wypożyczania telefonów, modemów i innych urządzeń telekomunikacyjnych, elektroniczny serwis informacji typu on-line polegający na tworzeniu, prowadzeniu baz danych i udostępnianiu informacji z możliwością elektronicznego przyjmowania i przekazywania wiadomości, usługi telekomunikacyjne, informacja o telekomunikacji, usługach telekomunikacyjnych, elektronicznych i internetowych zawartych w klasie 38, przesyłanie informacji, gromadzenie i rozpowszechnianie wiadomości poprzez sieci komunikacyjne, w tym sieć telewizyjną, satelitarną i internet, agencje informacyjne w zakresie wiadomości i aktualności, **41** usługi w zakresie nauczania poprzez telefon, Internet, radio i telewizję, informacja o nauczaniu, kształceniu, rozrywce, działalności sportowej i kulturalnej.

(111) **198869** (220) 2005 02 16 (210) 291214
 (151) 2007 10 19 (441) 2005 05 30
 (732) POLKOMTEL Spółka Akcyjna, Warszawa, PL.
 (540)



(531) 4.5.2, 24.13.25

(510), (511) **09** aparaty, przewody i słuchawki telefoniczne, automaty sprzedające i mechanizmy do urządzeń uruchamianych przez wrzucenie monety lub żetonu, kasy rejestrujące, komputery i sprzęt przetwarzający dane, magnetyczne nośniki danych, maszyny liczące, płyty (dyski) z nagraniami, urządzenia do gaszenia ognia, urządzenia do nagrywania, transmisji, reprodukcji danych, dźwięku lub obrazu, urządzenia i przyrządy naukowe, żeglarskie, geodezyjne, elektryczne, kinematograficzne, optyczne, wagowe, pomiarowe, sygnalizacyjne, kontrolne, do ratowania życia, do celów dydaktycznych, **35** usługi polegające na: rejestrowaniu, sporządzaniu odpisów, składowaniu, kompilacji, transmisji, transkrypcji, systematyzacji pisemnych informacji (komunikatów) oraz rejestrowaniu a także wykorzystaniu lub kompilacji danych matematycznych lub statystycznych oraz zarządzaniu zbiorami informatycznymi, usługi w zakresie: badania rynku, telefonicznego udzielania informacji, organizacji wystaw lub targów handlowych i reklamowych, pośrednictwa w zawieraniu umów kupna-sprzedaży poprzez telefon i Internet, obsługa klientów przy wykorzystaniu sieci Internet, prowadzenie punktów sprzedaży towarów: apaszki jedwabne, antystresery, baloniki, bandanki, banery, bezrękawniki, bloczki post-it, bluzy, bombki, breloczki, chorągiewki, clipboardy, czapki, daszki, długopisy, elektroniczne urządzenia do tłumaczeń językowych, elektroniczne urządzenia ze słownikiem, etui skórzane na długopisy, etui skórzane na wizytówki, fido-dido, flagi, galanteria odzieżowa damska i męska, galanteria skórzana, galanteria papierowa, joja, kalendarze, kalkulatory, kapelusze, karafki, konstrukcje dmuchane i balony, kosmetyczki, kosmetyki, koszulki polo, krawaty, krzeselka, kubki, kurtki, latawce, linijki, maskotki, materiały biurowe i szkolne, medale, pudełka, naklejki i nalepki, notesy, obrusy, odtwarzacze płyt kompaktowych i kaset, ołówki, opakowania na napoje, organizery, otwieracze do butelek, pałeczki chińskie, papiery pakowe, parasole, parasolki, parawany, para jedwabne, piłki, piórniki, plecaki, plotki, podkładki pod kubki, kieliszki i szklanki, podkładki pod mysz, pokrowce na telefony, pompony, portfele, postery, potykacze, radioodbiorniki, rękawiczki, ręczniki, sakwy rowerowe, sakwy podróżne, samochodowe osłony przeciwsłoneczne, siatki, skrobaczki do szyb, słodczyce, standy, stroje dla personelu, sza-

le, szaliki, świece, tablice, teczki skórzane, terkotki, termosy, tłumacze polsko-angielskie, torby i torebki, torciki, trąbki, t-shirty, wizytowniki, wody perfumowane i perfumy, worki żeglarskie, wyroby ze szkła i porcelany, zabawki, zegary ściennie, zegarki, znaczki z logo, usługi świadczone drogą elektroniczną on-line polegające na umożliwieniu: zlecenia usług związanych z działalnością gospodarczą zleceniobiorcy, świadczenia różnych usług umożliwiających udostępnianie osobom trzecim informacji lub innych materiałów lub korzystanie z tych informacji lub materiałów przez osoby trzecie lub przekazywanie informacji lub innych materiałów lub polegających na przechowywaniu informacji lub innych materiałów osób trzecich, zawierania umów gospodarczych oraz pomiędzy osobami fizycznymi, umów pośrednictwa w sprawach gospodarczych, umów kupna-sprzedaży, reklama za pośrednictwem sieci komunikacji elektronicznej, w tym internetu, reklama za pośrednictwem sieci telekomunikacyjnych, wynajmowanie powierzchni na cele reklamowe, uaktualnianie materiału reklamowego, wypożyczanie materiału reklamowego, publikowanie tekstów reklamowych, rozpowszechnianie ogłoszeń reklamowych, reklamy, reklamy korespondencyjne, reklamy prasowe, reklamy radiowe, reklamy telewizyjne, informacja o działalności gospodarczej, handlu, reklamie, promocji, lokalizacji obiektów, agencje informacji handlowej, obsługa klientów przy wykorzystaniu sieci Internet, **36** usługi w zakresie: pośrednictwa w zawieraniu umów ubezpieczeniowych poprzez telefon i Internet, sprawdzania stanu konta poprzez telefon i Internet, usługi świadczone drogą elektroniczną on-line polegające na umożliwieniu: zawierania umów ubezpieczeniowych, umów kredytowych, umów bankowych oraz otwierania rachunków bankowych, dokonywania operacji bankowych, dostępu do konta bankowego, **37** informacja o naprawach, **38** usługi w zakresie: rozpowszechniania systemów przekazywania dźwięku i obrazu w łączności radiofonicznej, telegraficznej, telefonicznej, telefonii komórkowej, telefaksowej, w systemie cyfrowym, usługi w zakresie łączności: radiofonicznej, telegraficznej, telefonicznej, telefonii komórkowej i poprzez Internet, telefaksowej, ustalania taryf i opłat, obsługi satelitów i przekazów satelitarnych, organizowania systemów transmisyjnych, przesyłania dźwięku, obrazu i sms-ów, usługi w zakresie: poczty elektronicznej, zleceń przywoławczych z zastosowaniem radia, telefonu lub innych środków komunikacji elektronicznej, usługi stacji radiowych i telewizyjnych oraz usługi w zakresie transmitowania dźwięku i obrazu, usługi w zakresie zbierania i przekazywania aktualności informacyjnych z wykorzystaniem: multimediiów, urządzeń telekomunikacyjnych, usługi w zakresie wypożyczenia telefonów, modemów i innych urządzeń telekomunikacyjnych, elektroniczny serwis informacji typu on-line polegający na tworzeniu, prowadzeniu baz danych i udostępnianiu informacji z możliwością elektronicznego przyjmowania i przekazywania wiadomości, usługi telekomunikacyjne, informacja o telekomunikacji, usługach telekomunikacyjnych, elektronicznych i internetowych zawartych w klasie 38, przesyłanie informacji, gromadzenie i rozpowszechnianie wiadomości poprzez sieci komunikacyjne, w tym sieć telewizyjną, satelitarną i internet, agencje informacyjne w zakresie wiadomości i aktualności, **41** usługi w zakresie nauczania poprzez telefon, Internet, radio i telewizję, informacja o nauczaniu, kształceniu, rozrywce, działalności sportowej i kulturalnej.

(111) **198870** (220) 2005 02 16 (210) 291218
 (151) 2007 10 19 (441) 2005 05 30
 (732) POLKOMTEL Spółka Akcyjna, Warszawa, PL.
 (540)



(531) 4.5.2, 24.13.25
 (510), (511) **09** aparaty, przewody i słuchawki telefoniczne, automaty sprzedające i mechanizmy do urządzeń uruchamianych przez wrzucenie monety lub żetonu, kasy rejestrujące, komputery i sprzęt przetwarzający dane, magnetyczne nośniki danych, maszyny liczące, płyty (dyski) z nagraniami, urządzenia do gaszenia ognia, urządzenia do nagrywania, transmisji, reprodukcji danych, dźwięku lub obrazu, urządzenia i przyrządy naukowe, żeglarskie, geodezyjne, elektryczne, kinematograficzne, optyczne, wagowe, pomiarowe, sygnał-

zacyjne, kontrolne, do ratowania życia, do celów dydaktycznych, **35** usługi polegające na: rejestrowaniu, sporządzaniu odpisów, składzie, kompilacji, transmisji, transkrypcji, systematyzacji pisemnych informacji (komunikatów) oraz rejestrowaniu a także wykorzystaniu lub kompilacji danych matematycznych lub statystycznych oraz zarządzaniu zbiorami informatycznymi, usługi w zakresie: badania rynku, telefonicznego udzielania informacji, organizacji wystaw lub targów handlowych i reklamowych, pośrednictwa w zawieraniu umów kupna-sprzedaży poprzez telefon i Internet, obsługa klientów przy wykorzystaniu sieci Internet, prowadzenie punktów sprzedaży towarów: apaszki jedwabne, antystresery, baloniki, bandanki, banery, bezrękawniki, bloczki post-it, bluzy, bombki, breloczki, chorągiewki, clipboardy, czapki, daszki, długopisy, elektroniczne urządzenia do tłumaczeń językowych, elektroniczne urządzenia ze słownikiem, etui skórzane na długopisy, etui skórzane na wizytówki, fido-dido, flagi, galanteria odzieżowa damska i męska, galanteria skórzana, galanteria papierowa, joja, kalendarze, kalkulatory, kapelusze, karafki, konstrukcje dmuchane i balony, kosmetyczki, kosmetyki, koszulki polo, krawaty, krzeselka, kubki, kurtki, latawce, linijki, maskotki, materiały biurowe i szkolne, medale, pudełka, naklejki i nalepki, notesy, obrusy, odtwarzacze płyt kompaktowych i kaset, ołówki, opakowania na napoje, organizery, otwieracze do butelek, pałeczki chińskie, papiery pakowe, parasole, parasolki, parawany, para jedwabne, piłki, piórnik, plecaki, płotki, podkładki pod kubki, kieliszki i szklanki, podkładki pod mysz, pokrowce na telefony, pompony, portfele, postery, potykanice, radioodbiorniki, rękawiczki, ręczniki, sakwy rowerowe, sakwy podróżne, samochodowe osłony przeciwsłoneczne, siatki, skrobaczki do szyb, słodycze, standy, stroje dla personelu, szale, szaliki, świece, tablice, teczki skórzane, terkotki, termosy, tłumacze polsko-angielskie, torby i torebki, torciki, trąbki, t-shirty, wizytowniki, wody perfumowane i perfumy, worki żeglarskie, wyroby ze szkła i porcelany, zabawki, zegary ściennie, zegarki, znaczki z logo, usługi świadczone drogą elektroniczną on-line polegające na umożliwieniu: zlecenia usług związanych z działalnością gospodarczą zleceniobiorcy, świadczenia różnych usług umożliwiających udostępnianie osobom trzecim informacji lub innych materiałów lub korzystanie z tych informacji lub materiałów przez osoby trzecie lub przekazywanie informacji lub innych materiałów lub polegających na przechowywaniu informacji lub innych materiałów osób trzecich, zawierania umów gospodarczych oraz pomiędzy osobami fizycznymi, umów pośrednictwa w sprawach gospodarczych, umów kupna-sprzedaży, reklama za pośrednictwem sieci komunikacji elektronicznej, w tym internetu, reklama za pośrednictwem sieci telekomunikacyjnych, wynajmowanie powierzchni na cele reklamowe, uaktualnianie materiału reklamowego, wypożyczanie materiału reklamowego, publikowanie tekstów reklamowych, rozpowszechnianie ogłoszeń reklamowych, reklamy, reklamy korespondencyjne, reklamy prasowe, reklamy radiowe, reklamy telewizyjne, informacja o działalności gospodarczej, handlu, reklamie, promocji, lokalizacji obiektów, agencje informacji handlowej, obsługa klientów przy wykorzystaniu sieci Internet, **36** usługi w zakresie: pośrednictwa w zawieraniu umów ubezpieczeniowych poprzez telefon i Internet, sprawdzania stanu konta poprzez telefon i Internet, usługi świadczone drogą elektroniczną on-line polegające na umożliwieniu: zawierania umów ubezpieczeniowych, umów kredytowych, umów bankowych oraz otwierania rachunków bankowych, dokonywania operacji bankowych, dostępu do konta bankowego, **37** informacja o naprawach, **38** usługi w zakresie: rozpowszechniania systemów przekazywania dźwięku i obrazu w łączności radiofonicznej, telegraficznej, telefonicznej, telefonii komórkowej, telefaksowej, w systemie cyfrowym, usługi w zakresie łączności: radiofonicznej, telegraficznej, telefonicznej, telefonii komórkowej i poprzez Internet, telefaksowej, ustalania taryf i opłat, obsługi satelitów i przekazów satelitarnych, organizowania systemów transmisyjnych, przesyłania dźwięku, obrazu i sms-ów, usługi w zakresie: poczty elektronicznej, zleceń przywoławczych z zastosowaniem radia, telefonu lub innych środków komunikacji elektronicznej, usługi stacji radiowych i telewizyjnych oraz usługi w zakresie transmitowania dźwięku i obrazu, usługi w zakresie zbierania i przekazywania aktualności informacyjnych z wykorzystaniem: multimediiów, urządzeń telekomunikacyjnych, usługi w zakresie wypożyczenia telefonów, modemów i innych urządzeń telekomunikacyjnych, elektroniczny serwis informacji typu on-line polegający na tworzeniu, prowadzeniu baz danych i udostępnianiu informacji z możliwością elektronicznego przyjmowania i przekazywania wiadomości, usługi telekomunikacyjne, informacja o telekomunikacji, usługach teleko-

munikacyjnych, elektronicznych i internetowych zawartych w klasie 38, przesyłanie informacji, gromadzenie i rozpowszechnianie wiadomości poprzez sieci komunikacyjne, w tym sieć telewizyjną, satelitarną i internet, agencje informacyjne w zakresie wiadomości i aktualności, **41** usługi w zakresie nauczania poprzez telefon, Internet, radio i telewizję, informacja o nauczaniu, kształceniu, rozrywce, działalności sportowej i kulturalnej.

(111) **198871** (220) 2005 02 16 (210) 291219
 (151) 2007 10 19 (441) 2005 05 30
 (732) POLKOMTEL Spółka Akcyjna, Warszawa, PL.
 (540)



Kolor znaku: zielony

(531) 4.5.2, 24.13.25, 29.1.3

(510), (511) **09** aparaty, przewody i słuchawki telefoniczne, automaty sprzedające i mechanizmy do urządzeń uruchamianych przez wrzucenie monety lub żetonu, kasy rejestrujące, komputery i sprzęt przetwarzający dane, magnetyczne nośniki danych, maszyny liczące, płyty (dyski) z nagraniami, urządzenia do gaszenia ognia, urządzenia do nagrywania, transmisji, reprodukcji danych, dźwięku lub obrazu, urządzenia i przyrządy naukowe, żeglarskie, geodezyjne, elektryczne, kinematograficzne, optyczne, wagowe, pomiarowe, sygnalizacyjne, kontrolne, do ratowania życia, do celów dydaktycznych, **35** usługi polegające na: rejestrowaniu, sporządzaniu odpisów, składzie, kompilacji, transmisji, transkrypcji, systematyzacji pisemnych informacji (komunikatów) oraz rejestrowaniu a także wykorzystaniu lub kompilacji danych matematycznych lub statystycznych oraz zarządzaniu zbiorami informatycznymi, usługi w zakresie: badania rynku, telefonicznego udzielania informacji, organizacji wystaw lub targów handlowych i reklamowych, pośrednictwa w zawieraniu umów kupna-sprzedaży poprzez telefon i Internet, obsługa klientów przy wykorzystaniu sieci Internet, prowadzenie punktów sprzedaży towarów: apaszki jedwabne, antystresery, baloniki, bandanki, banery, bezrękawniki, bloczki post-it, bluzy, bombki, breloczki, chorągiewki, clipboardy, czapki, daszki, długopisy, elektroniczne urządzenia do tłumaczeń językowych, elektroniczne urządzenia ze słownikiem, etui skórzane na długopisy, etui skórzane na wizytówki, fido-dido, flagi, galanteria odzieżowa damska i męska, galanteria skórzana, galanteria papierowa, joja, kalendarze, kalkulatory, kapelusze, karafki, konstrukcje dmuchane i balony, kosmetyczki, kosmetyki, koszulki polo, krawaty, krzeselka, kubki, kurtki, latawce, linijki, maskotki, materiały biurowe i szkolne, medale, pudełka, naklejki i nalepki, notesy, obrusy, odtwarzacze płyt kompaktowych i kaset, ołówki, opakowania na napoje, organizery, otwieracze do butelek, pałeczki chińskie, papiery pakowe, parasole, parasolki, parawany, para jedwabne, piłki, piórniki, plecaki, płotki, podkładki pod kubki, kieliszki i szklanki, podkładki pod mysz, pokrowce na telefony, pompony, portfele, postery, potykacze, radioodbiorniki, rękawiczki, ręczniki, sakwy rowerowe, sakwy podróżne, samochodowe osłony przeciwsłoneczne, siatki, skrobaczki do szyb, słodczyce, standy, stroje dla personelu, szale, szaliki, świece, tablice, teczki skórzane, terkotki, termosy, tłumacze polsko-angielskie, torby i torebki, torciki, trąbki, t-shirty, wizytowniki, wody perfumowane i perfumy, worki żeglarskie, wyroby ze szkła i porcelany, zabawki, zegary ściennie, zegarki, znaczki z logo, usługi świadczone drogą elektroniczną on-line polegające na umożliwieniu: zlecenia usług związanych z działalnością gospodarczą zleceniobiorcy, świadczenia różnych usług umożliwiających udostępnianie osobom trzecim informacji lub innych materiałów lub korzystanie z tych informacji lub materiałów przez osoby trzecie lub przekazywanie informacji lub innych materiałów lub polegających na przechowywaniu informacji lub innych materiałów osób trzecich, zawierania umów gospodarczych oraz pomiędzy osobami fizycznymi, umów pośrednictwa w sprawach gospodarczych, umów kupna-sprzedaży, reklama za pośrednictwem sieci komunikacji elektronicznej, w tym internetu, reklama za pośrednictwem sieci telekomunikacyjnych, wynajmowanie powierzchni na cele reklamowe, uaktualnianie ma-

teriału reklamowego, wypożyczanie materiału reklamowego, publikowanie tekstów reklamowych, rozpowszechnianie ogłoszeń reklamowych, reklamy, reklamy korespondencyjne, reklamy prasowe, reklamy radiowe, reklamy telewizyjne, informacja o działalności gospodarczej, handlu, reklamie, promocji, lokalizacji obiektów, agencje informacji handlowej, obsługa klientów przy wykorzystaniu sieci Internet, **36** usługi w zakresie: pośrednictwa w zawieraniu umów ubezpieczeniowych poprzez telefon i Internet, sprawdzania stanu konta poprzez telefon i Internet, usługi świadczone drogą elektroniczną on-line polegające na umożliwieniu: zawierania umów ubezpieczeniowych, umów kredytowych, umów bankowych oraz otwierania rachunków bankowych, dokonywania operacji bankowych, dostępu do konta bankowego, **37** informacja o naprawach, **38** usługi w zakresie: rozpowszechniania systemów przekazywania dźwięku i obrazu w łączności radiofonicznej, telegraficznej, telefonicznej, telefonii komórkowej, telefaksowej, w systemie cyfrowym, usługi w zakresie łączności: radiofonicznej, telegraficznej, telefonicznej, telefonii komórkowej i poprzez Internet, telefaksowej, ustalania taryf i opłat, obsługi satelitów i przekazów satelitarnych, organizowania systemów transmisyjnych, przesyłania dźwięku, obrazu i sms-ów, usługi w zakresie: poczty elektronicznej, zleceń przywoławczych z zastosowaniem radia, telefonu lub innych środków komunikacji elektronicznej, usługi stacji radiowych i telewizyjnych oraz usługi w zakresie transmitowania dźwięku i obrazu, usługi w zakresie zbierania i przekazywania aktualności informacyjnych z wykorzystaniem: multimediiów, urządzeń telekomunikacyjnych, usługi w zakresie wypożyczania telefonów, modemów i innych urządzeń telekomunikacyjnych, elektroniczny serwis informacji typu on-line polegający na tworzeniu, prowadzeniu baz danych i udostępnianiu informacji z możliwością elektronicznego przyjmowania i przekazywania wiadomości, usługi telekomunikacyjne, informacja o telekomunikacji, usługach telekomunikacyjnych, elektronicznych i internetowych zawartych w klasie 38, przesyłanie informacji, gromadzenie i rozpowszechnianie wiadomości poprzez sieci komunikacyjne, w tym sieć telewizyjną, satelitarną i internet, agencje informacyjne w zakresie wiadomości i aktualności, **41** usługi w zakresie nauczania poprzez telefon, Internet, radio i telewizję, informacja o nauczaniu, kształceniu, rozrywce, działalności sportowej i kulturalnej.

(111) **198872** (220) 2005 02 16 (210) 291220
 (151) 2007 10 19 (441) 2005 05 30
 (732) POLKOMTEL Spółka Akcyjna, Warszawa, PL.
 (540)



Kolor znaku: granatowy, zielony, czerwony

(531) 4.5.2, 24.13.25, 29.1.13

(510), (511) **09** aparaty, przewody i słuchawki telefoniczne, automaty sprzedające i mechanizmy do urządzeń uruchamianych przez wrzucenie monety lub żetonu, kasy rejestrujące, komputery i sprzęt przetwarzający dane, magnetyczne nośniki danych, maszyny liczące, płyty (dyski) z nagraniami, urządzenia do gaszenia ognia, urządzenia do nagrywania, transmisji, reprodukcji danych, dźwięku lub obrazu, urządzenia i przyrządy naukowe, żeglarskie, geodezyjne, elektryczne, kinematograficzne, optyczne, wagowe, pomiarowe, sygnalizacyjne, kontrolne, do ratowania życia, do celów dydaktycznych, **35** usługi polegające na: rejestrowaniu, sporządzaniu odpisów, składzie, kompilacji, transmisji, transkrypcji, systematyzacji pisemnych informacji (komunikatów) oraz rejestrowaniu a także wykorzystaniu lub kompilacji danych matematycznych lub statystycznych oraz zarządzaniu zbiorami informatycznymi, usługi w zakresie: badania rynku, telefonicznego udzielania informacji, organizacji wystaw lub targów handlowych i reklamowych, pośrednictwa w zawieraniu umów kupna-sprzedaży poprzez telefon i Internet, obsługa klientów przy wykorzystaniu sieci Internet, prowadzenie punktów sprzedaży towarów: apaszki jedwabne, antystresery, baloniki, bandanki, banery, bezrękawniki, bloczki post-it, bluzy, bombki, breloczki, chorągiewki,

clipboardy, czapki, daszki, długopisy, elektroniczne urządzenia do tłumaczeń językowych, elektroniczne urządzenia ze słownikiem, etui skórzane na długopisy, etui skórzane na wizytówki, fido-dido, flagi, galanteria odzieżowa damska i męska, galanteria skórzana, galanteria papierowa, joja, kalendarze, kalkulatory, kapelusze, karafki, konstrukcje dmuchane i balony, kosmetyczki, kosmetyki, koszulki polo, krawaty, krzeselka, kubki, kurtki, latawce, linijki, maskotki, materiały biurowe i szkolne, medale, pudełka, naklejki i nalepki, notesy, obrusy, odtwarzacze płyt kompaktowych i kaset, ołówki, opakowania na napoje, organizery, otwieracze do butelek, pałeczki chińskie, papiery pakowe, parasole, parasolki, parawany, para jedwabne, piłki, piórniki, plecaki, płotki, podkładki pod kubki, kieliszki i szklanki, podkładki pod mysz, pokrowce na telefony, pompony, portfele, postery, potykacze, radioodbiorniki, rękawiczki, ręczniki, sakwy rowerowe, sakwy podróżne, samochodowe osłony przeciwsłoneczne, siatki, skrobaczki do szyb, słodczyce, standy, stroje dla personelu, szale, szaliki, świece, tablice, teczki skórzane, terkotki, termosy, tłumacze polsko-angielskie, torby i torebki, torciki, trąbki, t-shirty, wizytowniki, wody perfumowane i perfumy, worki żeglarskie, wyroby ze szkła i porcelany, zabawki, zegary ściennie, zegarki, znaczki z logo, usługi świadczone drogą elektroniczną on-line polegające na umożliwieniu: zlecenia usług związanych z działalnością gospodarczą zleceniobiorcy, świadczenia różnych usług umożliwiających udostępnianie osobom trzecim informacji lub innych materiałów lub korzystanie z tych informacji lub materiałów przez osoby trzecie lub przekazywanie informacji lub innych materiałów lub polegających na przechowywaniu informacji lub innych materiałów osób trzecich, zawierania umów gospodarczych oraz pomiędzy osobami fizycznymi, umów pośrednictwa w sprawach gospodarczych, umów kupna-sprzedaży, reklama za pośrednictwem sieci komunikacji elektronicznej, w tym internetu, reklama za pośrednictwem sieci telekomunikacyjnych, wynajmowanie powierzchni na cele reklamowe, uaktualnianie materiału reklamowego, wypożyczanie materiału reklamowego, publikowanie tekstów reklamowych, rozpowszechnianie ogłoszeń reklamowych, reklamy, reklamy korespondencyjne, reklamy prasowe, reklamy radiowe, reklamy telewizyjne, informacja o działalności gospodarczej, handlu, reklamie, promocji, lokalizacji obiektów, agencje informacji handlowej, obsługa klientów przy wykorzystaniu sieci Internet, **36** usługi w zakresie: pośrednictwa w zawieraniu umów ubezpieczeniowych poprzez telefon i Internet, sprawdzania stanu konta poprzez telefon i Internet, usługi świadczone drogą elektroniczną on-line polegające na umożliwieniu: zawierania umów ubezpieczeniowych, umów kredytowych, umów bankowych oraz otwierania rachunków bankowych, dokonywania operacji bankowych, dostępu do konta bankowego, **37** informacja o naprawach, **38** usługi w zakresie: rozpowszechniania systemów przekazywania dźwięku i obrazu w łączności radiofonicznej, telegraficznej, telefonicznej, telefonii komórkowej, telefaksowej, w systemie cyfrowym, usługi w zakresie łączności: radiofonicznej, telegraficznej, telefonicznej, telefonii komórkowej i poprzez Internet, telefaksowej, ustalania taryf i opłat, obsługi satelitów i przekazów satelitarnych, organizowania systemów transmisyjnych, przesyłania dźwięku, obrazu i sms-ów, usługi w zakresie: poczty elektronicznej, zleceń przywoławczych z zastosowaniem radia, telefonu lub innych środków komunikacji elektronicznej, usługi stacji radiowych i telewizyjnych oraz usługi w zakresie transmitowania dźwięku i obrazu, usługi w zakresie zbierania i przekazywania aktualności informacyjnych z wykorzystaniem: multimediów, urządzeń telekomunikacyjnych, usługi w zakresie wypożyczania telefonów, modemów i innych urządzeń telekomunikacyjnych, elektroniczny serwis informacji typu on-line polegający na tworzeniu, prowadzeniu baz danych i udostępnianiu informacji z możliwością elektronicznego przyjmowania i przekazywania wiadomości, usługi telekomunikacyjne, informacja o telekomunikacji, usługach telekomunikacyjnych, elektronicznych i internetowych zawartych w klasie 38, przesyłanie informacji, gromadzenie i rozpowszechnianie wiadomości poprzez sieć komunikacyjną, w tym sieć telewizyjną, satelitarną i internet, agencje informacyjne w zakresie wiadomości i aktualności, **41** usługi w zakresie nauczania poprzez telefon, Internet, radio i telewizję, informacja o nauczaniu, kształceniu, rozrywce, działalności sportowej i kulturalnej.

(111) 198873 (220) 2005 02 16 (210) 291224
 (151) 2007 10 19 (441) 2005 05 30
 (732) POLKOMTEL Spółka Akcyjna, Warszawa, PL.

(540)



Kolor znaku: granatowy, czerwony, jasnoniebieski

(531) 4.5.2, 24.13.25, 29.1.13

(510), (511) **09** aparaty, przewody i słuchawki telefoniczne, automaty sprzedające i mechanizmy do urządzeń uruchamianych przez wrzucenie monety lub żetonu, kasy rejestrujące, komputery i sprzęt przetwarzający dane, magnetyczne nośniki danych, maszyny liczące, płyty (dyski) z nagraniami, urządzenia do gaszenia ognia, urządzenia do nagrywania, transmisji, reprodukcji danych, dźwięku lub obrazu, urządzenia i przyrządy naukowe, żeglarskie, geodezyjne, elektryczne, kinematograficzne, optyczne, wagowe, pomiarowe, sygnalizacyjne, kontrolne, do ratowania życia, do celów dydaktycznych, **35** usługi polegające na: rejestrowaniu, sporządzaniu odpisów, składzie, kompilacji, transmisji, transkrypcji, systematyzacji pisemnych informacji (komunikatów) oraz rejestrowaniu a także wykorzystaniu lub kompilacji danych matematycznych lub statystycznych oraz zarządzaniu zbiorami informatycznymi, usługi w zakresie: badania rynku, telefonicznego udzielania informacji, organizacji wystaw lub targów handlowych i reklamowych, pośrednictwa w zawieraniu umów kupna-sprzedaży poprzez telefon i Internet, obsługa klientów przy wykorzystaniu sieci Internet, prowadzenie punktów sprzedaży towarów: apaszki jedwabne, antystresery, baloniki, bandanki, banery, bezrękawniki, bloczki post-it, bluzy, bombki, breloczki, chorągiewki, clipboardy, czapki, daszki, długopisy, elektroniczne urządzenia do tłumaczeń językowych, elektroniczne urządzenia ze słownikiem, etui skórzane na długopisy, etui skórzane na wizytówki, fido-dido, flagi, galanteria odzieżowa damska i męska, galanteria skórzana, galanteria papierowa, joja, kalendarze, kalkulatory, kapelusze, karafki, konstrukcje dmuchane i balony, kosmetyczki, kosmetyki, koszulki polo, krawaty, krzeselka, kubki, kurtki, latawce, linijki, maskotki, materiały biurowe i szkolne, medale, pudełka, naklejki i nalepki, notesy, obrusy, odtwarzacze płyt kompaktowych i kaset, ołówki, opakowania na napoje, organizery, otwieracze do butelek, pałeczki chińskie, papiery pakowe, parasole, parasolki, parawany, para jedwabne, piłki, piórniki, plecaki, płotki, podkładki pod kubki, kieliszki i szklanki, podkładki pod mysz, pokrowce na telefony, pompony, portfele, postery, potykacze, radioodbiorniki, rękawiczki, ręczniki, sakwy rowerowe, sakwy podróżne, samochodowe osłony przeciwsłoneczne, siatki, skrobaczki do szyb, słodczyce, standy, stroje dla personelu, szale, szaliki, świece, tablice, teczki skórzane, terkotki, termosy, tłumacze polsko-angielskie, torby i torebki, torciki, trąbki, t-shirty, wizytowniki, wody perfumowane i perfumy, worki żeglarskie, wyroby ze szkła i porcelany, zabawki, zegary ściennie, zegarki, znaczki z logo, usługi świadczone drogą elektroniczną on-line polegające na umożliwieniu: zlecenia usług związanych z działalnością gospodarczą zleceniobiorcy, świadczenia różnych usług umożliwiających udostępnianie osobom trzecim informacji lub innych materiałów lub korzystanie z tych informacji lub materiałów przez osoby trzecie lub przekazywanie informacji lub innych materiałów lub polegających na przechowywaniu informacji lub innych materiałów osób trzecich, zawierania umów gospodarczych oraz pomiędzy osobami fizycznymi, umów pośrednictwa w sprawach gospodarczych, umów kupna-sprzedaży, reklama za pośrednictwem sieci komunikacji elektronicznej, w tym internetu, reklama za pośrednictwem sieci telekomunikacyjnych, wynajmowanie powierzchni na cele reklamowe, uaktualnianie materiału reklamowego, wypożyczanie materiału reklamowego, publikowanie tekstów reklamowych, rozpowszechnianie ogłoszeń reklamowych, reklamy, reklamy korespondencyjne, reklamy prasowe, reklamy radiowe, reklamy telewizyjne, informacja o działalności gospodarczej, handlu, reklamie, promocji, lokalizacji obiektów, agencje informacji handlowej, obsługa klientów przy wykorzystaniu sieci Internet, **36** usługi w zakresie: pośrednictwa w zawieraniu umów ubezpieczeniowych poprzez telefon i Internet, sprawdzania stanu konta poprzez telefon i Internet, usługi świadczone drogą elektroniczną on-line polegające na umożliwieniu: zawierania umów ubezpieczeniowych, umów kredytowych, umów bankowych oraz otwierania rachunków bankowych, dokonywania operacji bankowych, dostępu

do konta bankowego, **37** informacja o naprawach, **38** usługi w zakresie: rozpowszechniania systemów przekazywania dźwięku i obrazu w łączności radiofonicznej, telegraficznej, telefonicznej, telefonii komórkowej, telefaksowej, w systemie cyfrowym, usługi w zakresie łączności: radiofonicznej, telegraficznej, telefonicznej, telefonii komórkowej i poprzez Internet, telefaksowej, ustalania taryf i opłat, obsługa satelitów i przekazów satelitarnych, organizowania systemów transmisyjnych, przesyłania dźwięku, obrazu i sms-ów, usługi w zakresie: poczty elektronicznej, zleceń przywoławczych z zastosowaniem radia, telefonu lub innych środków komunikacji elektronicznej, usługi stacji radiowych i telewizyjnych oraz usługi w zakresie transmitowania dźwięku i obrazu, usługi w zakresie zbierania i przekazywania aktualności informacyjnych z wykorzystaniem: multimedialnych, urządzeń telekomunikacyjnych, usługi w zakresie wypożyczania telefonów, modemów i innych urządzeń telekomunikacyjnych, elektroniczny serwis informacji typu on-line polegający na tworzeniu, prowadzeniu baz danych i udostępnianiu informacji z możliwością elektronicznego przyjmowania i przekazywania wiadomości, usługi telekomunikacyjne, informacja o telekomunikacji, usługach telekomunikacyjnych, elektronicznych i internetowych zawartych w klasie **38**, przesyłanie informacji, gromadzenie i rozpowszechnianie wiadomości poprzez sieci komunikacyjne, w tym sieć telewizyjną, satelitarną i internet, agencje informacyjne w zakresie wiadomości i aktualności, **41** usługi w zakresie nauczania poprzez telefon, Internet, radio i telewizję, informacja o nauczaniu, kształceniu, rozrywce, działalności sportowej i kulturalnej.

(111) **198874** (220) 2005 02 24 (210) 291562
 (151) 2007 10 05 (441) 2005 05 30
 (732) P. Topolewicz A. Gackowski TOPEX Spółka Jawna,
 Warszawa, PL.

(540) tecform
 (510), (511) **07** pasy do kół pasowych, podajniki taśm, pompy (maszyny), pompy powietrzne (instalacje w warsztatach samochodowych), pompy smarownicze, pompy na sprężone powietrze, pompy do instalacji grzewczych, urządzenia do ssania powietrza, ostrzarki narzędziowe, piły (maszyny), piły łańcuchowe, maszyny i urządzenia do czyszczenia elektryczne, maszyny na sprężone powietrze, krawalnice, wycinarki szczelin, gwinciaraki (do śrub), wiertarki, wiertarki ręczne elektryczne, wiertarki akumulatorowe, wiertarki udarowe, młoty elektryczne, młoty pneumatyczne, młoty dźwigowe, młoty udarowe, podnośniki (windy), podnośniki (urządzenia), urządzenia do podnoszenia, maszyny do obróbki szkła, rozdrabniarki, urządzenia transportowe do załadunku i wyładunku, etykieciarki, kosiarki ogrodowe, obrabiarki, miksery, urządzenia do malowania, strugarki podłużne, reduktory ciśnienia, malaksery, nitownice, maszyny do ostrzenia, rozpylacze, maszyny do obróbki kamienia, prostownice, lutownice gazowe, wkrętarki akumulatorowe, szlifierki, wyrzynarki, strugi (maszyny), pilarki (maszyny), urządzenia ciśnieniowe do mycia, maszyny do zszywania (zszywacze), pompy ogrodowe, pompy zanurzeniowe, maszyny do otworów (otwornice), podnośniki, rozpiętki, narzędzia, narzędzia ręczne o napędzie innym niż ręczny, ostrza (części maszyn), szczotki (części maszyn), szczotki elektryczne, dłuta do maszyn, przecinakki do maszyn, uchwyty (części maszyn), uchwyty wiertarskie, świdry wiertnicze, główce wiertnicze, filtry zawarte w tej klasie, tarcze szlifierskie, młotki (części maszyn), imaki do narzędzi (części maszyn), noże (części maszyn), ostrza do kosiarek, noże elektryczne, smarownice (części maszyn), świdry górnicze, pierścienie smarowe, pierścienie tłokowe, stoły do piły, brzeszczoty pił, nożyczki elektryczne, nożyce elektryczne, przyrządy do lutowania gazowego, palniki gazowe do lutowania, stoły do maszyn, wiertła (części maszyn), tarcze (części maszyn), kamienie szlifierskie, brzeszczoty (części maszyn), statywy (części maszyn), uchwyty wiertarskie, filtry, narzędzia pneumatyczne, pistolety pneumatyczne do wtłaczania masy uszczelniającej, pistolety dozujące klej elektryczne, pistolety do malowania, pistolety klejowe, pistolety natryskowe, akcesoria do pistoletów, kompresory, **08** narzędzia ręczne, sterowane ręcznie, narzędzia ręczne nieelektryczne, szydła, siekiery, siekierki, przyrządy do cięcia, sierpaki, wiertła (części narzędzi), przyrządy do ostrzenia ostrza, ostrza (noże) do strugów, ostrzarki, ostrza, wiertła, świdry, oplatarki, otwieracze do puszek nieelektryczne, dłutka do uszczelniania, punktaki, dłuta, rębaki, zaciski ciesielskie i bednarskie, topory rzeźnicze, ośniki, wiertła, wiertła ręczne, dłuta wklęsłe, żłobaki, pompki ręczne, toporki, dłuta do otworów gniazdowe, przysięki,

nożyczki, nożyce, przyrządy nożycowe ręczne, ostrza nożyc, wiertarki piersiowe (świdry korbowe), stal narzędziowa, przebijaki, przebijaki gwoździowe, igłowe pilniki, cęgi do cięcia drutu, dziurkacze, dziurkacze numerujące, strugi, szczypce płaskie, piły (narzędzia), piły do metalu, piły do drewna, piły specjalne, piły kątowe, piły kabłąkowe, piły wyrzynarki, brzeszczoty piły, uchwyty do piły, oprawy do piły ręcznej, obudowy do piły ręcznej, gwintownice, gwintowniki, przedłużacze do korb do gwintowników, śrubokręty, przyrządy do ostrzenia, stal ostrzowa, ośki, ośki do ostrzenia, tarcze do ostrzenia ręczne, młoty kowalskie, szpachle, młotki kamieniarskie, kamienie szlifierskie, pokrętka, klucze do gwintowników, gwintownice, szczypce, kleszcze, kielnie, packi metalowe, przyrządy do cięcia rury, pincety, imadła, klucze maszynowe nastawne, zestawy kluczy nasadowych, nasadki i akcesoria, klucze (narzędzia), klucze motoryzacyjne, klucze i szczypce do rur, klucze nastawne, młotki, młotki blacharskie, siekiery, dłuta, łomy, narzędzia ślusarskie, szczotki metalowe (narzędzia), skrzynki uciosowe, strugi, zdzieraki, ścisiki, pace, wyciskacze, szpachle i skrobaki, noże i nożyczki, ostrza, ośki, szczypce płaskie, śrubokręty, końcówki wkrętakowe, zszywacze, nitownice, opalarki, smarownice, osprzęt do smarownic, lejki i olejarki, odciągarki oleju, pompy do oleju jako narzędzia ręczne, narzędzia do szkła, narzędzia do glazury, wycinarki, kopaczki ręczne, koparki do rowów (narzędzia), oprawki wiertarskie, ubijaki do gruntu, rozprężarki (narzędzia), pilniki (narzędzia), skrobaczki do czyszczenia dna łodzi, toczaki, kamienie do ostrzenia, pistolety (narzędzia), młotki, łapki do wyciągania gwoździ, narzędzia do wyciągania gwoździ, tarniki, tarki, zapadki, żyłетки, nitownice (narzędzia), nitownice, skrobaki, cykliny ręczne, szpadle, łopatki, łopaty, klucze maszynowe (stałe), węgielnice, stemple, przycinarki do rury, narzędzia do wytłaczania, dźwigniki sterowane ręcznie, podnośniki (narzędzia), żelazka zawarte w tej klasie, żelazka znakujące przez wypalanie, żelazka nieelektryczne, żelazka do strugów, noże nieelektryczne zawarte w tej klasie, wyroby nożownicze, noże do mizdrowania skóry, noże myśliwskie, noże do czyszczenia powierzchni ze zgorzeli, narzędzia rolnicze ręczne, rozpylacze do środków owadobójczych, kosiarki ręczne, narzędzia do zbierania owoców ręczne, narzędzia do ogrodnictwa ręczne, uruchamiane ręcznie, kosiarki ogrodowe ręczne, noże ogrodnicze, sektor, nożyce ogrodnicze, łopatki, broń biała boczna, ostrza jako broń, **09** akumulatory elektryczne, akumulatory elektryczne do pojazdów, kwasomierze do akumulatorów, sygnalizatory akustyczne, dzwonki alarmowe elektryczne, alarmy pożarowe, alarmy zawarte w tej klasie, alarmy dźwiękowe, baterie do oświetlenia, baterie do laterek kieszonkowych, baterie elektryczne, urządzenia do ładowania baterii, sprawdziany, wzorniki, próbники, wykrywacze, detektory, wykrywacze metalu stosowane w przemyśle lub wojsku wykrywacze dymu, ściemniacze, regulatory światła elektryczne, osłony do ochrony twarzy robotników, filtry do masek do oddychania, rękawice do ochrony przed wypadkami, maski do nurkowania, maski ochronne, przyrządy do ochrony osobistej przeciw wypadkom, kaski, kaski ochronne, maski ochronne, hełmy żołnierskie, gogle, ochronniki słuchu, okulary i tarcze spawalnicze, rękawice ochronne zawarte w tej klasie, żelazka elektryczne, lasery nie do celów medycznych, przyrządy do niwelacji, łąty i tyczki do niwelacji, przyrządy do ustalania linii poziomej, niwelatory, poziomnice, poziomnice laserowe, zamki elektryczne, miary, urządzenia pomiarowe, urządzenia pomiarowe elektryczne, instrumenty pomiarowe, przyrządy pomiarowe, sprawdziany mikrometry, śruby mikrometryczne do instrumentów optycznych, mikrometry, przyrządy miernicze, linijki, miarki, wagi, wskaźniki nachylenia, wagi laboratoryjne wysokiej dokładności, aparatura do precyzyjnych pomiarów, miary zwijane krótkie, taśmy miernicze, miary składane, narzędzia pomiarowe specjalne, manometry, przyrządy do pomiaru odległości, suwmiarki, ciśnieniomierze, sygnalizatory automatyczne spadku ciśnienia w oponach pojazdów, wskaźniki ciśnienia w zaworach, wskaźniki ciśnienia, mierniki ciśnienia, instalacje elektryczne zapobiegające włamaniu, woltomierze, złącza do przewodów elektrycznych, złącza elektryczne, wskaźniki temperatury, łąty murarskie, przyzmaty, lunety, lornetki, gniazodka, wtyczki i inne kontakty (elektryczne), aparaty do lutowania elektryczne, lutownice elektryczne, urządzenia do spawania za pomocą ładunku elektrycznego, urządzenia do spawania elektryczne, elektrody do spawania.

(111) **198875** (220) 2005 02 28 (210) 291779
 (151) 2007 10 04 (441) 2005 06 13
 (732) GEO DEVELOPER Sp. z o.o., Kraków, PL.

(540)



Kolor znaku: granatowy, pomarańczowy, czerwony

(531) 26.4.4, 26.4.9, 27.5.1, 29.1.13

(510), (511) **36** administrowanie i zarządzanie nieruchomościami, wynajmowanie i wdzierżawianie nieruchomości, pośrednictwo w obrocie nieruchomościami, usługi inwestycyjne w zakresie nieruchomości z funduszy własnych i powierzonych, usługi deweloperskie - kompleksowej organizacji procesów inwestycyjnych obejmujące pozyskiwanie nieruchomości, załatwianie formalności, pozyskiwanie środków finansowych lub wykorzystywanie środków finansowych klientów, organizację procesu budowy i przeniesienie własności nieruchomości, usługi tworzenia wspólnego kapitału w zakresie inwestowania w nieruchomości, usługi powiernictwa w zakresie inwestowania w nieruchomości, wycena nieruchomości, **37** usługi budowlane, usługi budowlane w zakresie infrastruktury technicznej, usługi budowlane konstrukcyjne, usługi budowlane wykończeniowe, usługi budowlane instalacyjne, usługi budowlane remontowe, usługi budowlane konserwacyjne, nadzór budowlany, usługi w zakresie funkcji generalnego wykonawcy i inwestora zastępczego robót budowlanych, **42** usługi w zakresie projektowania architektonicznego, budowlanego i urbanistycznego, doradztwo budowlane, badania, ekspertyzy, opinie i analizy techniczne w zakresie budownictwa, badania, ekspertyzy i pomiary geologiczne i geodezyjne dla budownictwa, pomiary inwentaryzacyjne budowlane (powykonawcze), doradztwo w zakresie ochrony środowiska.

(111) **198876** (220) 2005 03 04 (210) 291981
 (151) 2007 10 19 (441) 2005 06 13
 (732) INTER-MS Górny Śląsk Sp. z o.o., Katowice, PL.
 (540)



(531) 26.3.23, 26.15.25, 27.5.1, 27.5.21

(510), (511) **09** sprzęt komputerowy, peryferia, urządzenia elektroniczne, sterowniki przemysłowe, czujniki inteligentne, urządzenia do wykrywania pożaru, sygnalizacji włamania i kontroli dostępu, **42** usługi z zakresu kompleksowego projektowania systemów zabezpieczeń, sieci komputerowych, w tym telewizji przemysłowej.

(111) **198877** (220) 2005 03 07 (210) 292114
 (151) 2007 12 17 (441) 2005 06 13
 (732) COMPLEX Spółka Akcyjna, Łódź, PL.
 (540) YOSHIDO
 (510), (511) **07** części maszyn w szczególności: łożyska toczne, akcesoria łożyskowe, oprawy do łożysk tocznych, łożyska ślizgowe, pasy klinowe, znormalizowane części maszyn, sprzęgła, części maszyn produkowane na specjalne zamówienie, główki cięgieł, złącza uszczelniające, części zamiennie do maszyn, **35** usługi w zakresie prowadzenia sprzedaży części maszyn, w szczególności: łożysk tocznych, akcesoriów łożyskowych, opraw do łożysk tocznych, łożysk ślizgowych, pasów klinowych, znormalizowanych części maszyn, sprzęgieł, części maszyn produkowanych na specjalne zamówienie, główek cięgieł, złączek uszczelniających, części zamiennych do maszyn oraz części samochodowych, **37** motoryzacyjne usługi serwisowe.

(111) **198878** (220) 2005 03 07 (210) 292115
 (151) 2007 12 17 (441) 2005 06 13
 (732) EUROCASH Spółka Akcyjna, Poznań, PL.
 (540) Nappi
 (510), (511) **32** soki, nektary owocowe, napoje owocowe.

(111) **198879** (220) 2005 03 16 (210) 292566
 (151) 2007 10 16 (441) 2005 06 27
 (732) Biuro Techniczne BOTT Jan Bott, Leszno, PL.
 (540)



Kolor znaku: niebieski

(531) 27.5.1, 29.1.4

(510), (511) **09** wskaźniki z tworzyw sztucznych do określania objętości cieczy i materiałów sypkich, zabezpieczenia elektroniczne do ludzi, pojazdów, pomieszczeń, terenów wykorzystujące łączność bezprzewodową, **20** plomby z tworzywa sztucznego do zabezpieczania bram, drzwi, szafek, zaworów, liczników pomiarowych, pojazdów, kontenerów, szafek z kluczami, dokumentów, pojemników, opaski z tworzyw sztucznych do znakowania i opisywania ludzi, zwierząt, przedmiotów, identyfikatory z tworzyw sztucznych dla ludzi, zwierząt, przedmiotów, **35** usługi kojarzenia partnerów biznesowych, usługi agencji importowo-eksportowej w zakresie produktów technicznych, pośrednictwo handlowe w zakresie maszyn i urządzeń oraz części do nich, usługi badania rynku, doradztwo w zakresie organizowania i prowadzenia działalności gospodarczej, usługi marketingowe, usługi w zakresie prowadzenia sklepów i hurtowni z urządzeniami służącymi poprawie sylwetki, pielęgnacji i odnowy biologicznej, **40** usługi znakowania i nadruku, **42** doradztwo techniczne, wdrażanie technologii, opracowywanie projektów technicznych, wdrażanie systemów zapewnienia jakości.

(111) **198880** (220) 2005 04 01 (210) 293204
 (151) 2007 10 22 (441) 2005 07 11
 (732) PERŁA - BROWARY LUBELSKIE S.A., Lublin, PL.
 (540)



Kolor znaku: czerwony, biały, złoty, czarny, żółty

(531) 3.4.11, 5.13.7, 24.1.5, 25.1.15, 27.5.1, 29.1.15

(510), (511) **31** słód, **32** piwo, piwo bezalkoholowe, wyciąg chmielowy do wytwarzania piwa, **35** usługi reklamowe z wykorzystaniem wszystkich metod słownych, dźwiękowych, oraz technik audiowizualnych, organizacja wystaw, targów i konkursów w celach handlowych i reklamowych, **41** usługi w zakresie organizowania imprez informacyjnych, muzycznych, rozrywkowych, artystycznych, naukowych, kulturalnych, sportowych, rekreacyjnych, plenerowych, konkursów, festiwali, pokazów z wykorzystaniem wszystkich metod słownych, dźwiękowych oraz technik audiowizualnych.

(111) **198881** (220) 2005 04 01 (210) 293205
 (151) 2007 10 22 (441) 2005 07 11
 (732) PERŁA - BROWARY LUBELSKIE S.A., Lublin, PL.

(540)



Kolor znaku: czerwony, biały, złoty, czarny

(531) 3.4.11, 5.13.7, 24.1.5, 25.1.15, 27.5.1, 29.1.14

(510), (511) **31** słód, **32** piwo, wyciąg chmielowy do wytwarzania piwa, **35** usługi reklamowe z wykorzystaniem wszystkich metod słownych, dźwiękowych, oraz technik audiowizualnych, organizacja wystaw, targów i konkursów w celach handlowych i reklamowych, **41** usługi w zakresie organizowania imprez informacyjnych, muzycznych, rozrywkowych, artystycznych, naukowych, kulturalnych, sportowych, rekreacyjnych, plenerowych, konkursów, festiwali, pokazów z wykorzystaniem wszystkich metod słownych, dźwiękowych oraz technik audiowizualnych.

(111) **198882** (220) 2005 04 04 (210) 293291
 (151) 2007 12 05 (441) 2005 07 11
 (732) FABRYKA FARB I LAKIERÓW „ŚNIEŻKA” S.A., Lubzina, PL.
 (540)



Kolor znaku: biały, granatowy, pomarańczowy, niebieski, fioletowy, seledynowy, beżowy, brązowy, żółty, czarny
 (531) 5.5.14, 5.5.20, 7.3.4, 25.1.15, 27.5.1, 29.1.15
 (510), (511) **02** farby, emulsje, lakiery, emalie.

(111) **198883** (220) 2005 04 04 (210) 293310
 (151) 2007 10 18 (441) 2005 07 11
 (732) CONCORDIA POLSKA Towarzystwo Ubezpieczeń Wzajemnych, Poznań, PL.
 (540)



CONCORDIA

Kolor znaku: biały, zielony

(531) 24.1.5, 27.5.1, 29.1.12

(510), (511) **09** wydawnictwa na nośnikach elektronicznych, **16** wydawnictwa na nośnikach papierowych, **36** ubezpieczenia.

(111) **198884** (220) 2005 04 05 (210) 293316
 (151) 2007 10 18 (441) 2005 07 11
 (732) BRILUX S.A., Warszawa, PL.

(540) LUXTECH

(510), (511) **09** elektroniczna aparatura do sterowania urządzeniami elektrycznymi i oświetleniowymi, w tym sterowania zdalnego.

(111) **198885** (220) 2005 04 14 (210) 293669
 (151) 2007 12 05 (441) 2005 07 25
 (732) ATMOTERM S.A., Opole, PL.
 (540)



(531) 27.5.1

(510), (511) **09** oprogramowanie z zakresu ochrony środowiska, analizy uciążliwości zakładów dla środowiska naturalnego, pomiary emisji zanieczyszczeń i hałasu, laboratoryjne analizy wód i ścieków, magnetyczne nośniki danych, płyty, dyski z nagraniami, nagrane programy komputerowe, ładowalne programy komputerowe, nagrane oprogramowanie stałe, magnetyczne nośniki informacji, **42** administrowanie sieciami stronami komputerowymi, analizy systemów komputerowych, doradztwo w zakresie ochrony środowiska, ekspertyzy inżynierskie, konwersja danych lub dokumentów na formę elektroniczną, prace badawczo - rozwojowe z zakresu ochrony środowiska dla osób trzecich, aktualizowanie oprogramowania komputerowego, instalowanie oprogramowania komputerowego, konserwacja oprogramowania komputerowego, powielanie oprogramowania komputerowego, projektowanie oprogramowania komputerowego, wypożyczanie oprogramowania komputerowego, projektowanie systemów komputerowych, opracowywanie projektów technicznych, tworzenie i utrzymywanie stron internetowych dla osób trzecich, licencjonowanie własności intelektualnej.

(111) **198886** (220) 2005 04 25 (210) 294182
 (151) 2007 12 10 (441) 2005 08 08
 (732) PLANTA Spółka z o.o., Tarnów, PL.
 (540)



Kolor znaku: zielony, biały, szary

(531) 27.5.1, 29.1.3, 29.1.6

(510), (511) **31** nasiona traw.

(111) **198887** (220) 2005 04 29 (210) 294470
 (151) 2007 10 16 (441) 2005 08 08
 (732) Fundacja Porozumienie, Poznań, PL.
 (540) dąglezja

(510), (511) **41** organizacja konferencji, kongresów, sympozjów i przyjęć, **43** hotele, pensjonaty, restauracje, usługi gastronomiczne.

(111) **198888** (220) 2005 05 02 (210) 294532
 (151) 2007 10 23 (441) 2005 08 08
 (732) JERONIMO MARTINS DYSTRYBUCJA S.A., Poznań, PL.
 (540)

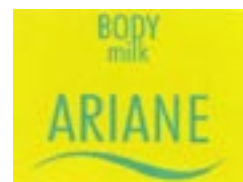

Kolor znaku: ciemnożółty, zielony

(531) 26.11.2, 27.5.1, 29.1.12

(510), (511) **03** balsamy, kremy, mleczka do ciała.

(111) **198889** (220) 2005 05 10 (210) 294795
 (151) 2007 11 08 (441) 2005 08 22
 (732) POLPETRO S.A., Płock, PL.
 (540)

Polskie Stacje Paliw HUZAR

Kolor znaku: czerwony

(531) 26.4.1, 27.5.1, 29.1.1

(510), (511) **01** produkty i półprodukty ropopochodnych, rafineryjnych i petrochemicznych, węglowodory nasycone i nienasycone olefinowe i dienowe, oraz ich polimery, propan, etylen, propylen, polietylen, polipropylen, butadien, benzen, toluen, frakcja etylobenzenowa, płyny niskozamarzające, płyny hamulcowe, nieprzetworzone tworzywa sztuczne, glikozydy, środki do chłodzenia silników w pojazdach, antystatyczne produkty inne niż do celów domowych, **03** płyny do spryskiwania szyb, preparaty do prania chemicznego, preparaty do usuwania rdzy, saszetki zapachowe, środki jako pasty do konserwacji skóry, **04** oleje techniczne, smary, materiały pędne, świece, knoty, środki zwilżające, wkłady do filtrów, brykiety materiałów palnych, brykiety opałowe z odpadów włókienniczych, paliwa w tym gaz płynny, gaz do napędzania pojazdów mechanicznych, benzyny silnikowe, oleje napędowe, oleje opałowe, oleje przemysłowe, oleje silnikowe, parafina, paliwa silnikowe, lotnicze, koks naftowy, ksyleny, smary, paliwa ropopochodne, dodatki niechemiczne do paliw, **35** usługi agencji importowo-eksportowej, usługi kserograficzne, usługi kojarzenia kontrahentów handlowych, usługi w zakresie pośrednictwa handlu towarami, zgrupowanie na rzecz osób trzecich różnych towarów pozwalające nabywcy wygodnie je oglądać i nabywać w hurtowniach i w sieci sklepów w zakresie paliw stałych, ciekłych i gazowych, olejów silnikowych, olejów opałowych, smarów, paliw ropopochodnych, dodatków niechemicznych do paliw, płynów do spryskiwania szyb, preparatów do prania chemicznego, preparatów do usuwania rdzy, saszetek zapachowych, środków jako past do konserwacji skóry, **37** usługi budowlane, budowa magazynów paliw stałych, ciekłych i gazowych, budowa magazynów produktów chemicznych, budowa rurociągów, naprawa pomp i urządzeń elektrycznych, konserwacja rurociągów, instalacji rafineryjnych i petrochemicznych, usługi w zakresie prowadzenia stacji paliw, obsługa i naprawy pojazdów, usługi mycia pojazdów, smarowania pojazdów, usługi wymiany olejów, wulkanizacja opon, wyważanie kół samochodowych, usługi transportu kolejowego paliw, usługi transportu drogowego paliw, usługi transportu morskiego paliw, **39** usługi pomocy drogowej i holowania, usługi dystrybucji towarów, usługi magazynowania, usługi składu celnego, przewóz osób i rzeczy transportem samochodowym, usługi spedycyjne, wynajem pojazdów i przyczep, usługi konfekcjonowania towarów, **40** usługi w zakresie uszlachetniania paliw i gazów, usługi w zakresie etylizacji, barwienia i dodawania komponentów, usługi w zakresie obróbki materiałowej i przerobu olejów przepracowanych oraz innych odpadów chemicznych, usługi w zakresie przetwórstwa tworzyw sztucznych, usługi w zakresie przetwarzania ropy naftowej i rafinacji, usługi w zakresie wytwarzania energii cieplnej i elektrycznej, **43** usługi związane z podawaniem potraw i napojów, usługi w zakresie prowadzenia barów, restauracji i hoteli, usługi związane z czasowym zakwaterowaniem.

(111) **198890** (220) 2005 05 17 (210) 295099
 (151) 2007 10 17 (441) 2005 08 22
 (732) „PAYROLLCENTER” Spółka z o.o., Warszawa, PL.
 (540) PAYROLLCENTER

(510), (511) **35** kalkulacja wynagrodzeń, naliczanie podatków oraz składek na ubezpieczenie społeczne, weryfikacja dokumentacji płacowej, przygotowywanie dokumentów płacowych i finansowych, usługowe sporządzanie list płacy, deklaracji skarbowych, formularzy ZUS, doradztwo w zakresie zarządzania kadrami, prowadzenie tezek personalnych, ewidencji urlopowej, sporządzanie zaświadczeń, gromadzenie danych o pracownikach i kandydatach do pracy, listy płac pracowniczych, sporządzanie deklaracji podatkowych, **36** pośrednictwo w realizacji wypłat pracowniczych i płatności na rzecz

urzędów, **42** opracowywanie oprogramowania związanego z działalnością gospodarczą, zarządzaniem kadrami, płacami, doradztwo w sprawach prawa pracy, sporządzanie deklaracji podatkowych.

(111) **198891** (220) 2006 10 13 (210) 316679
 (151) 2007 09 06 (441) 2007 01 22
 (732) Zakłady Tłuszczowe „BIELMAR” Spółka z o.o., Bielsko-Biała, PL.
 (540)



Kolor znaku: czerwony, zielony

(531) 27.1.12, 27.5.1, 29.1.12

(510), (511) **29** rafinowane tłuszcze roślinne jadalne, oleje jadalne, komponenty i ekstrakty tłuszczów roślinnych rafinowanych.

(111) **198892** (220) 2006 10 13 (210) 316680
 (151) 2007 09 06 (441) 2007 01 22
 (732) Zakłady Tłuszczowe „BIELMAR” Spółka z o.o., Bielsko-Biała, PL.
 (540)



Kolor znaku: biały, czerwony, niebieski, zielony, żółty

(531) 6.19.11, 26.1.2, 27.5.1, 29.1.15

(510), (511) **29** rafinowane tłuszcze roślinne jadalne, oleje jadalne, komponenty i ekstrakty tłuszczów roślinnych rafinowanych.

(111) **198893** (220) 2006 10 17 (210) 316808
 (151) 2007 11 09 (441) 2007 01 22
 (732) „BOMEX” Spółka z o.o., Lubenia, PL.
 (540) thelios
 (510), (511) **05** herbata lecznicza, **30** herbata.

(111) **198894** (220) 2007 01 26 (210) 320613
 (151) 2007 11 26 (441) 2007 04 30
 (732) Atlantic Spółka z o.o., Warszawa, PL.
 (540)



Kolor znaku: niebieski, czerwony, zielony, czarny, biały

(531) 26.3.1, 27.5.1, 29.1.15

(510), (511) **25** odzież damska, męska, sportowa, liturgiczna, papierowa, wodoodporna, z imitacji skóry, ze skóry, bielizna w tym bielizna osobista, bielizna wchłaniająca pot, wyroby pończosznicwa, szale, nakrycia głowy, obuwie w tym obuwie damskie, męskie, buty sportowe, obuwie plażowe, pieluszki dla dzieci z materiałów tekstylnych, serwetki dla dzieci z materiałów tekstylnych.

(111) **198895** (220) 2007 01 26 (210) 320615
 (151) 2007 11 26 (441) 2007 04 30

(732) Atlantic Spółka z o.o., Warszawa, PL.

(540)



Kolor znaku: niebieski, czerwony, zielony, biały

(531) 26.3.1, 27.5.1, 29.1.13

(510), (511) **25** odzież damska, męska, sportowa, liturgiczna, papierowa, wodoodporna, z imitacji skóry, ze skóry, bielizna w tym bielizna osobista, bielizna wchłaniająca pot, wyroby pończosznictwa, szale, nakrycia głowy, obuwie w tym obuwie damskie, męskie, buty sportowe, obuwie plażowe, pieluski dla dzieci z materiałów tekstylnych, serwetki dla dzieci z materiałów tekstylnych.

(111) **198896** (220) 2005 05 25 (210) 295538

(151) 2007 10 22 (441) 2005 09 05

(732) Milatrans Sp. z o.o., Białystok, PL.

(540) milatrans

(510), (511) **06** armatura do przewodów metalowa, budowlane materiały metalowe, drobica żelazna, kabiny sanitarne metalowe, płyty, rury, siatki, śruby metalowe, **11** bidety, bojler, urządzenia i instalacje i maszyny do chłodzenia i klimatyzacji, armatura regulacyjna i bezpieczeństwa do przewodów i urządzeń gazowych, grzejniki, kabiny sanitarne, kominki domowe, kotły grzewcze, miski klozetowe, natryski, urządzenia do ogrzewania na paliwa: stałe, płynne, gazowe, piece słoneczne, armatura do pieców, pisuary, aparatura do jonizacji powietrza, aparatura do odświeżania powietrza, aparatura do sterylizacji powietrza, przewody jako części instalacji sanitarnych, sanitarne instalacje i aparatura, sedesy, umywalki, wanny łazienkowe, armatura regulacyjna i zabezpieczająca do urządzeń wodnych, wymienniki ciepła, zlewozmywaki, urządzenia zasilające kotły grzewcze, urządzenia do oczyszczania ścieków, **19** budowlane materiały niemetalowe, materiały do budowy i pokrywania dróg, kabiny kąpielowe niemetalowe, kamień, kominy niemetalowe, kształtki rurowe niemetalowe, lepiszcza do reperacji dróg, płyty niemetalowe, przewody niemetalowe do instalacji wentylacyjnej, przewody niemetalowe do instalacji klimatyzacyjnej, przewody niemetalowe do instalacji wodociągowej, przewody niemetalowe do instalacji sanitarnej, przewody niemetalowe do instalacji gazowej, **35** badanie rynku, doradztwo specjalistyczne w sprawach działalności gospodarczej, ekspertyzy w działalności gospodarczej, opinie, sondaże, organizowanie wystaw lub targów w celach handlowych lub reklamowych, pokazy towarów, promocja sprzedaży stosowana dla osób trzecich, zaopatrzenie osób trzecich stosowane jako zakupy i sprzedaż produktów dla innych przedsiębiorstw, usługi umożliwiające odbiorcom dogodny wybór i zakup towarów w hurtowni i sklepach ze sprzętem i towarami wymienionymi w wykazie w klasach: 06, 11 i 19, **37** nadzór budowlany, usługi hydrauliczne, instalowanie i naprawa instalacji i urządzeń klimatyzacyjnych, instalowanie i naprawa instalacji i urządzeń ciepłowniczych, instalowanie i naprawa instalacji i urządzeń sanitarnych, **40** dezodoryzacja powietrza, niszczenie odpadów, oczyszczanie powietrza, palenie śmieci, przeróbka odpadów, recykling odpadków i odpadów, spalanie odpadów, uzdatnianie wody.

(111) **198897** (220) 2005 06 30 (210) 297224

(151) 2007 12 18 (441) 2005 10 03

(732) Adventura Sp. z o.o., Lesznowola, PL.

(540) Adventura

(510), (511) **16** materiały piśmienne, **41** organizowanie i prowadzenie konferencji.

(111) **198898** (220) 2005 07 04 (210) 297370

(151) 2007 11 29 (441) 2005 10 17

(732) ALBA THYMENT Sp. z o.o., Poznań, PL.

(540)



Kolor znaku: czarny, czerwony

(531) 27.5.1, 29.1.12

(510), (511) **01** chemiczne środki do przemysłu, środki chemiczne do wytwarzania barwników, **02** barwniki nie ujęte w innych klasach, **03** preparaty do czyszczenia.

(111) **198899** (220) 2005 07 06 (210) 297471

(151) 2007 11 07 (441) 2005 10 17

(732) EMVCo, LLC C/O VISA HOLDINGS, INC, Foster City, US.

(540)



(531) 2.9.14, 26.1.2, 26.2.1, 26.4.1, 26.11.3

(510), (511) **09** urządzenia i przyrządy naukowe, nawigacyjne, geodezyjne, elektryczne, fotograficzne, kinematograficzne, optyczne, wagowe, pomiarowe, sygnalizacyjne, kontrolne (inspekcyjne), ratownicze i do nauczania, urządzenia i przyrządy do przewodzenia, przełączania, transformowania, akumulowania, regulowania lub kontrolowania elektryczności, urządzenia do nagrywania, transmisji lub odtwarzania dźwięku lub obrazu, magnetyczne nośniki danych, dyski z nagraniami, automaty sprzedające i mechanizmy do urządzeń uruchamianych przez wrzucenie monety, kasy rejestrujące, maszyny liczące, sprzęt przetwarzający dane i komputery, urządzenia do gaszenia ognia, sprzęt komputerowy w formie kart inteligentnych zawierających urządzenia zbliżeniowe - transpondery do realizowania płatności, czytniki kart zakodowanych magnetycznie, urządzenia do identyfikacji częstotliwości radiowej i karty z chipami z układami scalonymi, sprzęt telekomunikacyjny, w tym transpondery, sprzęt komputerowy i oprogramowanie komputerowe do obsługi usług finansowych, bankowości, płatności i telekomunikacji, oprogramowanie do zabezpieczania komputerów, komputerowe systemy operacyjne do transakcji finansowych przeprowadzanych za pośrednictwem sieci komputerowych, **36** ubezpieczenia, działalność finansowa, działalność monetarna, majątek nieruchomy, usługi finansowe, w tym usługi bankowe, obsługa kart kredytowych i kart debetowych, obsługa kart przedpłaconych o nadanej wartości, usługi płatności rachunków, usługi punktów dokonywania transakcji, identyfikacja płatności i transakcji za pośrednictwem urządzeń do identyfikacji częstotliwości radiowej, przetwarzanie płatności elektronicznych, elektroniczny transfer pieniędzy, dostarczanie informacji finansowych, zarządzanie finansami i zarządzanie rejestrami finansowymi, usługi bankomatowe, doradztwo dotyczące wszystkich w/w usług.

(111) **198900** (220) 2005 09 02 (210) 298043

(151) 2007 12 13 (441) 2005 12 12

(732) TAN - VIET INTERNATIONAL LTD Spółka z o.o., Łęgowo, PL.

(540)



Kolor znaku: złoty, czerwony, biały, czarny

(531) 4.3.3, 5.11.15, 25.1.0, 27.5.1, 27.7.1, 28.3.1, 29.1.14

(510), (511) **32** piwo, piwo bezalkoholowe.(111) **198901** (220) 2005 07 19 (210) 297998

(151) 2007 12 12 (441) 2005 10 31

(732) Drogerie Koliber Sp. z o.o., Gliwice, PL.

(540)



Kolor znaku: żółty, szary, czarny

(531) 27.5.1, 29.1.13

(510), (511) **35** zgrupowanie na rzecz osób trzecich różnych towarów pozwalające nabywcy wygodnie je oglądać i kupować w sklepie i hurtowni z artykułami chemii gospodarczej, kosmetykami, wyrobami farmaceutycznymi, zielarskimi, wyrobami tytoniowymi, wyrobami papierniczymi, doradztwo specjalistyczne dotyczące franchisingu, reklama i promocja osób trzecich, usługi menedżerskie, promowania marki (merchadisingowe) i kosztorysowe, badanie rynku, organizowanie targów i wystaw, usługi wydawnicze w zakresie materiałów reklamowych.

(111) **198902** (220) 2005 07 19 (210) 297999
 (151) 2007 12 13 (441) 2005 10 31
 (732) Drogerie Koliber Sp. z o.o., Gliwice, PL.
 (540)



Kolor znaku: żółty, zielony, szary, czarny

(531) 3.7.16, 26.1.2, 27.5.1, 29.1.14

(510), (511) **03** produkty kosmetyczne, kosmetyki upiększające, preparaty do mycia, czyszczenia, polerowania, odtłuszczania, ścierania i odkamieniania, mydła, produkty perfumeryjne, olejki do celów kosmetycznych, produkty farmaceutyczne, higieniczne, środki do pielęgnacji włosów, środki do czyszczenia zębów, środki do prania, płukania i wybielania, narzędzia ręczne, służące utrzymaniu higieny i czystości, pasty do obuwia, środki dezynfekcyjne, ozdoby do celów kosmetycznych, **35** zgrupowanie na rzecz osób trzecich różnych towarów pozwalające nabywcy wygodnie je oglądać i kupować w sklepie i hurtowni z artykułami chemii gospodarczej, kosmetykami, wyrobami farmaceutycznymi, zielarskimi, wyrobami tytoniowymi, wyrobami papierniczymi, doradztwo specjalistyczne dotyczące franchisingu, reklama i promocja osób trzecich, usługi menedżerskie, promowania marki (merchadisingowe) i kosztorysowe, badanie rynku, organizowanie targów i wystaw, usługi wydawnicze w zakresie materiałów reklamowych, **39** konfekcjonowanie i opakowywanie towarów, **41** prowadzenie kursów edukacyjnych, szkoleń i seminariów, organizowanie pokazów i imprezhandlowych, usługi wydawnicze w zakresie gazet, czasopism i książek.

(111) **198903** (220) 2005 09 01 (210) 299549
 (151) 2007 12 05 (441) 2005 12 12
 (732) GASTEL Spółka z o.o., Warszawa, PL.
 (540)



Kolor znaku: czarny, pomarańczowy, niebieski

(531) 2.1.25, 26.13.25, 27.5.1, 29.1.13

(510), (511) **37** wynajem żurawi i maszyn budowlanych.

(111) **198904** (220) 2005 09 26 (210) 300438
 (151) 2007 11 23 (441) 2006 01 09
 (732) Firma Usługowo-Handlowa „STONE” Jerzy Miłota, Kędzierzyn-Koźle, PL.

(540)



Kolor znaku: czerwony, niebieski, szary, czarny, biały

(531) 6.1.1, 7.15.1, 26.11.1, 27.5.1, 29.1.15

(510), (511) **37** nadzór i wykonawstwo w budownictwie, **41** edukacja, **42** diagnostyka i ocena stanu technicznego obiektów, ekspertyzy techniczne lub budowlane, projektowanie w dziedzinie budownictwa.

(111) **198905** (220) 2005 11 17 (210) 302339
 (151) 2007 11 26 (441) 2006 02 20
 (732) CORPORATE TRAVEL SOLUTIONS Spółka z o.o., Warszawa, PL.
 (540)



Kolor znaku: ciemnoczerwony, szary

(531) 27.5.1, 29.1.12

(510), (511) **35** dystrybucja materiałów reklamowych, administrowanie hotelami, informacja o działalności gospodarczej, usługi zaopatrzenia osób trzecich, **39** organizowanie podróży, organizowanie wycieczek, rezerwacja miejsc na podróże, rezerwacja transportu, organizowanie wycieczek, rezerwacja miejsc na wycieczki, **41** informacja o imprezach rozrywkowych, informacja o edukacji, informacja o rekreacji, usługi klubowe, organizowanie i obsługa konferencji, organizowanie i obsługa kongresów, organizowanie konkursów edukacyjnych i rozrywkowych, kształcenie praktyczne (pokazy), kultura fizyczna, organizowanie balów, organizowanie i prowadzenie konferencji, organizowanie i prowadzenie kongresów, organizowanie i prowadzenie seminariów, organizowanie i prowadzenie sympozjów, organizowanie i prowadzenie zjazdów, organizowanie przyjęć rozrywkowych, planowanie przebiegu przyjęć, rozrywka, usługi związane z organizacją wypoczynku, organizowanie i obsługa zjazdów, **43** usługi barowe, hotele, rezerwowanie noclegów, wynajmowanie noclegów, rezerwacja miejsc w pensjonatach, rezerwacje hotelowe, rezerwacje kwater, wynajmowanie sal na posiedzenia.

(111) **198906** (220) 2005 12 01 (210) 303090
 (151) 2007 10 04 (441) 2006 03 06
 (732) PPHU TOMI Tomasz Treliński, Pabianice, PL.
 (540) BIG AUTHORIZED

(510), (511) **25** swetry, odzież, buty i nakrycia głowy, **35** zgromadzenie na rzecz osób trzecich różnych towarów pozwalające nabywcy wygodnie je oglądać i kupować w sklepie z artykułami przemysłowymi.

(111) **198907** (220) 2005 12 09 (210) 303407
 (151) 2007 12 13 (441) 2006 03 20
 (732) American Restaurants Spółka z o.o., Wrocław, PL.
 (540) Freshpoint

(510), (511) **29** dania gotowe przygotowywane głównie w oparciu o mięsa, drób, ryby i owoce morza, gotowane warzywa, konserwowane owoce, sałatki warzywne i owocowe, chipsy, mleko i produkty na bazie mleka, sery, jogurty, galaretki, oleje i tłuszcze jadalne, pasztety, **30** pizza, blaty do pizzy, polewy i sosy mięsne z kurczaka, serowe, owocowe i warzywne stosowane do pizzy, mąka i produkty zbożowe, chleb, bułki, kanapki, herbatniki, ciasta, wyroby cukiernicze i słodczyce, lody, miód, ryż, przyprawy, proszek do pieczenia, ocet, musztarda, ketchup, sosy, sałatki, dressingi do sałatek, makaron i przystawki na bazie makaronu, paszteciki, **32** wody mineralne i gazowane oraz inne napoje bezalkoholowe, napoje owocowe i soki owocowe, preparaty do produkcji napojów, **43** usługi zaopatrzenia w żywność i napoje (catering), usługi barowe i restauracyjne.

(111) **198908** (220) 2006 01 10 (210) 304661
 (151) 2007 12 20 (441) 2006 04 18
 (732) E.ON edis energia Spółka z o.o., Poznań, PL.
 (540)



Kolor znaku: niebieski, czerwony

(531) 26.1.1, 27.5.1, 29.1.12
 (510), (511) **04** oleje przemysłowe i tłuszcze, smary, paliwa stałe, ciekłe i gazowe (również spirytus silnikowy), **16** papier, tektura i wyroby z tych materiałów, nie ujęte w innych klasach, druki i materiały fotograficzne z zakresu energetyki, w szczególności czasopisma, gazety, książki, naklejki, kalendarze, plakaty, chorągiewki papierowe (wszystko, co mieści się w zakresie klasy 16), materiały piśmienne, sprzęt biurowy (z wyjątkiem mebli), materiały szkoleniowe i instruktażowe (z wyjątkiem aparatów), materiały z tworzyw sztucznych do pakowania (nie ujęte w innych klasach), **18** skóra i imitacje ze skóry, wyroby z tych materiałów, nie ujęte w innych klasach, skóry zwierzęce, skóry surowe, walizy i torby podróżne, parasolki, parasole (duże), **25** odzież sportowa, w szczególności koszulki, podkoszulki, nakrycia głowy, **35** reklama, zarządzanie w działalności handlowej, doradztwo w zakresie zarządzania działalnością gospodarczą, zarządzanie przedsiębiorstwami handlowymi lub przemysłowymi, doradztwo w zakresie organizowania i prowadzenia działalności gospodarczej, pośrednictwo w zawieraniu i zawieranie umów handlowych dla osób trzecich, pośrednictwo w zawieraniu i zawieranie umów o dostawę energii elektrycznej, gazu, ciepła, wody, administrowanie działalnością handlowej, organizacja i obsługa targów, wystaw i imprez w celach gospodarczych i reklamowych, prace biurowe, usługi w zakresie komputerowych baz danych: pozyskiwanie i systematyzacja danych w bazach komputerowych, w szczególności danych klientów, cenników i taryf, rozliczanie zużycia w zakresie dostaw energii i wody oraz odprowadzania ścieków, przyjmowanie zgłoszeń dotyczących awarii, **37** usługi budowlane, w szczególności budowa urządzeń technicznych, naprawy: w szczególności utrzymywanie w ruchu, naprawy i konserwacje urządzeń do dostarczania energii elektrycznej i gazu, zaopatrywania w wodę i odprowadzania ścieków, włącznie z rurociągami i ich przynależnościami, usługi instalacyjne dotyczące urządzeń energetycznych, ciepłowniczych i gazowniczych, usługi pogotowia energetycznego, gazowego, ciepłowniczego, wodociągowego i obejmującego odprowadzanie ścieków, usługi serwisowe urządzeń energetycznych dla osób trzecich, **38** telekomunikacja, **39** transport, magazynowanie, przesyłanie, dystrybucja, dostarczanie energii, w szczególności energii elektrycznej, gazu, ciepła oraz wody i pary wodnej, wydobywanie gazu i wody, pakowanie, składowanie, przesyłanie i dostarczanie towarów, w szczególności materiałów reklamowych, **40** wytwarzanie energii elektrycznej, pary wodnej, ciepła, obróbka ścieków poprzez czyszczenie mechaniczne lub chemiczne, usuwanie zanieczyszczeń, usuwanie odpadów i odpadków poprzez przetworzenie chemiczne, przeróbkę, zniszczenie i spalanie, recykling odpadów i odpadków, doradztwo w zakresie gospodarowania energią, **41** usługi wydawnicze w zakresie publikacji dotyczących zaopatrywania w wodę i energię, w szczególności ulotek, katalogów, prospektów, organizowanie seminariów w zakresie zaopatrywania w wodę i energię, usługi tłumaczenia w zakresie zaopatrywania w energię i wodę, organizacja i przeprowadzanie imprez kulturalnych i/lub sportowych, **42** badania oraz usługi inżynierskie w zakresie zaopatrywania w energię i wodę, usługi doradztwa technicznego w zakresie planowania projektów technicznych, doradztwo techniczne w dziedzinie energetyki, doradztwo w zakresie bezpieczeństwa i ochrony środowiska, analizy zużycia energii, tworzenie programów i baz danych w zakresie zaopatrywania w energię i wodę, sporządzanie raportów technicznych i analiz w wyżej wymienionym zakresie, sporządzanie opinii prawnych w zakresie zaopatrywania w energię i wodę.

(111) **198909** (220) 2006 01 10 (210) 304673
 (151) 2007 11 30 (441) 2006 04 18
 (732) Red Wing Shoe Company, Inc., Red Wing, US.

(540)



(531) 6.1.2, 26.13.25, 27.5.1, 27.5.21
 (510), (511) **01** mieszanki do impregnacji wodoodpornej i mieszanki kondycjonujące do artykułów skórzanych, **25** obuwie, w tym botki, buty i wkładki do butów, pończochy, **26** sznurowadła do butów.

(111) **198910** (220) 2006 01 11 (210) 304727
 (151) 2007 10 23 (441) 2006 04 18
 (732) BADARO INVESTMENTS B.V., Amsterdam, NL.
 (540)

Acatar Acti - Tabs

(531) 27.5.1
 (510), (511) **05** produkty farmaceutyczne z wyjątkiem preparatów farmaceutycznych stosowanych w okulistyce i produktów do pielęgnacji oczu.

(111) **198911** (220) 2006 01 11 (210) 304745
 (151) 2007 12 07 (441) 2006 04 18
 (732) Przedsiębiorstwo „HAK” Sp. z o.o., Wrocław, PL.
 (540) HAK

(510), (511) **07** maszyny, obrabiarki, dźwignice, żurawie, suwnice, dźwigi, układnice, podesty, wciągniki, przenośniki, dźwignie linowe i osprzęt do tych urządzeń typu: uchwyty, zawiesia, zaczepy, **22** liny i pasy tekstylne, zawiesia niemetalowe, **37** usługi budowlane i naprawy, budowa torowisk, urządzeń dźwigowych i remonty torowisk, budowa obiektów przemysłowych i mieszkalnych.

(111) **198912** (220) 2006 01 16 (210) 304916
 (151) 2007 11 21 (441) 2006 05 02
 (732) V&S Luksusowa Zielona Góra S.A., Zielona Góra, PL.
 (540)



Kolor znaku: czarny, żółty, ciemnoszary, jasnoszary, jasnożółty i odcienie, złoty

(531) 6.1.2, 19.3.1, 24.5.1, 27.5.1, 29.1.2, 29.1.6, 29.1.8
 (510), (511) **33** whisky.

(111) **198913** (220) 2006 01 24 (210) 305148
 (151) 2007 11 16 (441) 2006 05 02
 (732) Agencja Wydawnicza „OPERON” Lewiński i Lewiński Spółka Jawna, Gdynia, PL.

(540)



(531) 27.5.1

(510), (511) **09** interfejsy informatyczne, elektronicznie, optycznie, magnetycznie zapisane dane i oprogramowanie, wszystko do stosowania w komputerach: magnetyczne nośniki danych, płyty, dyski, kasety z nagraniami, kasety VIDEO, karty magnetyczne, karty magnetyczne identyfikacyjne, software, stereoskopy, procesory tekstu, karty z pamięcią lub z mikroprocesorem, materiały w postaci elektroniki multimedialnej - moduły ładowalne, oprogramowanie efektów fonicznych i wizyjnych, w tym: w internecie, intranecie oraz w sieci, oprogramowanie komputerowe, sterowniki w zakresie wykorzystania internetu, intranetu oraz sieci, elektronicznie, optycznie, magnetycznie zapisane dane i oprogramowanie w zakresie wykorzystania internetu, intranetu oraz sieci, audiowizualne urządzenia do nauki, diapozytywy, sprzęt komputerowy i urządzenia do przetwarzania informacji, gry działające wyłącznie z odbiornikiem telewizyjnym, monitorem, odbiorczym urządzeniem elektronicznym, drukarki komputerowe, **16** afisze, albumy, atlasy, almanachy, blankiety, broszury, czasopisma, druki, formularze, fotografie, gazety, kalendarze, katalogi, taśmy papierowe i karty papierowe do zapisów programów, książki, mapy, naklejki, nalepki, obwoluty, periodyki, prospekty, publikacje, rysunki, skorowidze, zakładki do książek, kartki okolicznościowe, materiały instruktażowe i do nauczania, reprodukcje dokumentów i grafiki, emblematy, etykiety, grafiki, obrazy, koperty firmowe, kartki kartotekowe, folie z tworzyw sztucznych do pakowania, folie z tworzyw sztucznych z pęcherzykami powietrza, torby do pakowania z papieru lub z tworzyw sztucznych, **41** usługi wydawnicze, usługi wydawnicze książkowe, elektroniczne i internetowe, usługi w zakresie edukacji, prowadzenia nauczania korespondencyjnego, organizowanie i prowadzenie seminariów, sympozjów, zjazdów, konferencji, publikowanie książek i tekstów innych niż teksty reklamowe, również w Internecie i elektronicznie, organizacja wystaw kulturalnych, edukacyjnych, organizowanie pokazów, wystaw, ekspozycji tematycznych, trening praktyczny, usługi tworzenia publikacji internetowych.

(111) **198914** (220) 2006 01 24 (210) 305249
 (151) 2007 10 19 (441) 2006 05 02
 (732) BADARO INVESTMENTS B.V., Amsterdam, NL.
 (540) Acticold
 (510), (511) **05** produkty farmaceutyczne.

(111) **198915** (220) 2006 01 24 (210) 305250
 (151) 2007 10 19 (441) 2006 05 02
 (732) BADARO INVESTMENTS B.V., Amsterdam, NL.
 (540) Meteocil
 (510), (511) **05** preparaty farmaceutyczne, dodatki mineralno-witaminowe do żywności, do celów leczniczych.

(111) **198916** (220) 2006 01 24 (210) 305251
 (151) 2007 10 19 (441) 2006 05 02
 (732) BADARO INVESTMENTS B.V., Amsterdam, NL.
 (540) Hotrimed
 (510), (511) **05** produkty farmaceutyczne.

(111) **198917** (220) 2006 01 31 (210) 305561
 (151) 2007 12 07 (441) 2006 05 15
 (732) TUI AG, Hannover, DE.
 (540)



Kolor znaku: biały, zielony, niebieski, pomarańczowy
 (531) 3.2.1, 27.5.1, 29.1.14

(510), (511) **16** papier, karton oraz towary z tych materiałów (zawarte w klasie 16), w szczególności naklejki do odrywania, nalepki, stikersy, pojemniki dla wyrobów papierniczych i piśmiennych, pokrywki na piwo, torebki opakowaniowe z papieru i tworzywa sztucznego, torby papierowe, bloki papierowe, papier listowy, wyroby drukarskie, w szczególności książki, prospekty, broszury, gazety i czasopisma, fotografie, karty pocztowe, bilety, bilety wstępu, kalendarze, karty, katalogi, przyrządy do pisania, zwłaszcza ołówki, długopisy, pióra wieczne, artykuły zaopatrzenia artystów, pędzle, artykuły biurowe (z wyjątkiem mebli), pomoce do nauczania i prowadzenia lekcji (z wyjątkiem aparatów), materiał opakowaniowy z kartonu, papieru i tworzywa sztucznego (zawarty w klasie 16), materiały drukowane, w tym czcionki drukarskie, flagi i proporczyki z papieru, artykuły do bindowania książek, kleje do papieru i artykułów piśmiennych, **25** odzież, zwłaszcza koszulki typu T-shirt, spodnie, paski, rękawiczki, koszule, bluzy, nakrycia głowy, zwłaszcza kapelusze i czapki, chustki na szyję, krawaty, ubrania ochronne, płaszcze nieprzemakalne, szale, skarpety, przepaski na czoło i swetry, kostiumy kąpielowe, spodenki kąpielowe, szlafroki kąpielowe, obuwie, zwłaszcza sandały, obuwie kąpielowe i sportowe, **39** transport i magazynowanie, przewóz osób i towarów, zwłaszcza pojazdami mechanicznymi, pojazdami szynowymi, statkami i samolotami, usługi przenoszenia bagażu, transport pieniędzy i rzeczy wartościowych, organizowanie imprez, rezerwacja podróży, wycieczek i pielgrzymek, pośrednictwo w świadczeniu usług transportowych, wynajmowanie strojów nurków, organizowanie, rezerwowanie wycieczek, wyjazdów jednodniowych i zwiedzania miast, usługi doradcze w podróży i usługi przewodnickie, wynajem, rezerwacja i pośrednictwo samolotów, wynajem, pośrednictwo i rezerwacja statków, zwłaszcza łodzi wiosłowych i motorowych, żaglówek i kajaków, wynajem, rezerwacja i pośrednictwo pojazdów mechanicznych i rowerów, koni, sprzętu dla nurków (o ile zawarte w klasie 39), usługi opakowywania i magazynowania towarów, dostarczanie paczek, organizacja wycieczek, pobytów urlopowych i zwiedzania, usługi biur podróży (o ile zawarte w klasie 39) zwłaszcza doradztwo i rezerwacja wyjazdów, informacja o podróżach oraz pośrednictwo usług komunikacyjnych i podróży, usługi rezerwacji (o ile zawarte w klasie 39), informacja o podróżach w Internecie, zwłaszcza o rezerwacji w zakresie turystyki i wyjazdów służbowych, wszystkie wymienione usługi zwłaszcza w zakresie podróży i spędzania wolnego czasu, usługi roznoszenia, wysyłania i dostarczania gazet i czasopism, doradztwo przy pomocy gorącej linii i centrów telefonicznych w dziedzinie turystyki, usług transportowych i magazynowania, ustalanie miejsca pobytu samochodów osobowych przy pomocy komputerów, **41** kształcenie i dokształcanie jak też doradztwo w wychowywaniu, nauczanie, zwłaszcza nauczanie na odległość i nauczanie języków obcych, rozrywka, produkcja filmów i filmów video, produkcja programów radiowych i telewizyjnych, wypożyczanie filmów i filmów video, wyświetlanie filmów i filmów video, pośrednictwo artystyczne, usługi artystów (rozrywka), koncerty muzyczne, występy cyrkowe, zabawy ludowe, spektakle teatralne, organizacja i prowadzenie usług opieki nad dziećmi (rozrywka, wychowanie poza szkołą), organizacja pobytów wakacyjnych (rozrywka), organizacja i prowadzenie lekcji wychowania fizycznego i nauki języków obcych oraz wyświetlanie filmów i koncerty muzyczne, prowadzenie klubów zdrowotnych (o ile zawarte w klasie 41), klubów treningowych, studiów fitnessu, pól golfowych, kortów tenisowych, miejsc do jazdy konnej, przedszkoli (wychowanie, rozrywka), kin, dyskotek, muzeów, hal do zabaw, kampusów sportowych, urządzeń sportowych i parków rozrywki, wynajem i pośrednictwo w wyposażeniu nurków sportowych, organizowanie zawodów sportowych, organizowanie wydarzeń kulturalnych i sportowych, usługi rezerwacji (jeśli są zawarte w klasie 41) dla imprez sportowych, naukowych i kulturalnych, prowadzenie kawiarenek internetowych (o ile są ujęte w klasie 41) w celu rozrywki i dokształcania, usługi związane z zabawą oferowane on-line, wypożyczanie nagranych nośników informacji (filmy, muzyka, gry), aparatów do projekcji i ich oprzyrządowania (o ile są zawarte w klasie 41), wynajem gazet i czasopism, publikowanie książek, gazet, czasopism i innych wyrobów drukarskich także w formie mediów elektronicznych łącznie z CD-romami, wydawanie wyrobów drukarskich, zwłaszcza książek, czasopism, katalogów i gazet, włącznie z elektroniczną formą, także w Internecie, produkcja filmów DVD, CD-rom i video (nagrywanie), organizowanie wystaw w celach kulturalnych i dydaktycznych, usługa parku spędzania wolnego czasu i rozrywki w dziedzinie wychowania i zabawy, usługi tłumaczenia na żywo i tłumaczeń pisemnych, fotografowanie, roz-

rywka radiowa, rozrywka telewizyjna, doradztwo za pośrednictwem gorącej linii i centrów telefonicznych w dziedzinie wychowania i rozrywki, doradztwo w dziedzinie gorącej linii i centrów telefonicznych w dziedzinie usług rezerwacji dla imprez sportowych, naukowych i kulturalnych, informacje o rozrywce i imprezach rozrywkowych poprzez sieci on-line i Internet, **43** zakwaterowanie i wyżywienie gości, pośrednictwo w wynajmie pokoi, pośrednictwo i wynajem domów, mieszkań i apartamentów wycieczkowych, rezerwacja pokoi i hoteli, prowadzenie hoteli, pensjonatów i moteli, catering, usługi pensjonatów, hoteli i moteli, wynajem sal na zgromadzenia, prowadzenie restauracji i barów, wyżywienie gości w kawiarniach internetowych, doradztwo za pośrednictwem centrów telefonicznych lub gorących linii w dziedzinie rezerwacji pokoi, pośrednictwa i wynajmu domów wycieczkowych, rezerwacji pokoi i rezerwacji hoteli jak też zakwaterowania i wyżywienia gości.

(111) **198918** (220) 2006 02 03 (210) 305748
 (151) 2007 12 13 (441) 2006 05 15
 (732) TEMAPHARM Spółka z ograniczoną odpowiedzialnością, Warszawa, PL.
 (540)



Kolor znaku: czarny, niebieski

(531) 26.2.1, 27.5.1, 29.1.4, 29.1.8

(510), (511) **05** leki dla ludzi, leki pomocnicze, leki w płynie, preparaty farmaceutyczne, odczynniki chemiczne do celów medycznych lub weterynaryjnych, chemiczne preparaty do celów farmaceutycznych, chemiczne preparaty do celów medycznych, preparaty chemiczno-farmaceutyczne, **35** doradztwo w zakresie prowadzenia działalności gospodarczej, doradztwo w zakresie organizacji i zarządzania działalnością gospodarczą, badania i poszukiwania w zakresie działalności gospodarczej, **42** badania chemiczne, prace badawczo-rozwojowe w zakresie chemii i farmacji dla osób trzecich, analizy chemiczne.

(111) **198919** (220) 2006 02 08 (210) 305896
 (151) 2007 12 07 (441) 2006 05 15
 (732) WM. WRIGLEY JR. COMPANY, Chicago, US.
 (540) COOL BREEZE
 (510), (511) **30** słodycze, w tym guma do żucia, guma balonowa, cukierki i miętówki.

(111) **198920** (220) 2006 02 08 (210) 305898
 (151) 2007 12 07 (441) 2006 05 15
 (732) Dow AgroSciences LLC, Indianapolis, US.
 (540) TALTOS
 (510), (511) **05** pestycydy, preparaty do niszczenia szkodników, fungicydy, herbicydy i insektycydy.

(111) **198921** (220) 2006 02 08 (210) 305900
 (151) 2007 12 07 (441) 2006 05 15
 (732) THE DOW CHEMICAL COMPANY, Midland, US.
 (540) KASTEL
 (510), (511) **01** produkty chemiczne stosowane w przemyśle, żywyce jonowymienne do separacji zanieczyszczeń z wody.

(111) **198922** (220) 2006 02 16 (210) 306237
 (151) 2007 11 30 (441) 2006 05 29
 (732) Przedsiębiorstwo Handlowo-Usługowe „LUBINPEX” Sp. z o.o., Lubin, PL.
 (540)



Kolor znaku: czerwony, granatowy

(531) 27.5.1, 29.1.12

(510), (511) **43** usługi zaopatrzenia w żywność i napoje, przygotowanie i dostarczanie żywności dla odbiorców zewnętrznych (catering), prowadzenie hoteli, moteli, restauracji i stołówek.

(111) **198923** (220) 2006 02 23 (210) 306552
 (151) 2007 12 19 (441) 2006 05 29
 (732) NOVARTIS AG, Bazylea, CH.
 (540) THERAFLU ZATOKI

(510), (511) **05** produkty farmaceutyczne, weterynaryjne i sanitarne, substancje dietetyczne do celów leczniczych, żywność dla niemowląt, plastry, materiały opatrunkowe, materiały do plombowania zębów, woski dentystyczne, środki odkażające, środki do zwalczania robactwa, fungicydy, herbicydy.

(111) **198924** (220) 2006 02 23 (210) 306564
 (151) 2007 12 13 (441) 2006 05 29
 (732) WM. WRIGLEY JR. COMPANY, Chicago, US.
 (540)



(531) 19.3.25, 26.4.2, 26.15.25

(510), (511) **30** słodycze, w tym guma do żucia, guma balonowa, cukierki i miętówki.

(111) **198925** (220) 2006 02 23 (210) 306565
 (151) 2007 12 13 (441) 2006 05 29
 (732) WM. WRIGLEY JR. COMPANY, Chicago, US.
 (540)

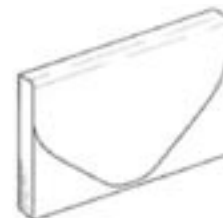

(531) 26.4.2, 26.15.11

(510), (511) **30** słodycze, w tym guma do żucia, guma balonowa, cukierki i miętówki.

(111) **198926** (220) 2006 02 25 (210) 306641
 (151) 2007 10 18 (441) 2006 05 29
 (732) „APS” Adam Suchoń, Częstochowa, PL.
 (540) fbb.pl

(510), (511) **05** aminokwasy do celów medycznych, środki zmniejszające apetyt do celów medycznych, artykuły żywnościowe na bazie białka do celów medycznych, preparaty białkowe do celów medycznych, bransolety do celów leczniczych, wyroby cukiernicze do celów leczniczych, dietetyczne napoje przystosowane do celów medycznych, dietetyczne substancje przystosowane do celów medycznych, preparaty farmaceutyczne, glukoza do celów medycznych, herbata lecznicza, sole do kąpeli do celów leczniczych, kąpiele lecznicze, korzenie lekarskie, napoje lecznicze, napary lecznicze, maści do celów farmaceutycznych, mazidla, preparaty z mikroelementami dla ludzi i zwierząt, dodatki mineralne do żywności, środki na uspokojenie nerwów, preparaty medyczne do odchudzania, dodatki odżywcze do celów leczniczych, oleje lecznicze, preparaty witaminowe, zioła lecznicze, żywność dietetyczna do celów leczniczych, **35** agencje importowo-eksportowe, dystrybucja materiałów reklamowych, komputerowe zarządzanie plikami, pozyskiwanie i syste-

matyzacja danych do komputerowych baz danych, organizowanie wystaw w celach handlowych lub reklamowych, pokazy towarów, promocja sprzedaży dla osób trzecich, reklama za pośrednictwem sieci komputerowej, reklamy, rozpowszechnianie ogłoszeń reklamowych, wyszukiwanie w komputerowych bazach danych, usługi zaopatrzenia osób trzecich jako zakupy produktów, usług dla innych przedsiębiorstw, zgrupowanie na rzecz osób trzecich różnych towarów pozwalające nabywcy wygodnie oglądać i kupować te towary na stronie internetowej dotyczącej sprzedaży suplementów diety, kosmetyków, leków, ziół, artykułów spożywczych i higienicznych, zgrupowanie na rzecz osób trzecich różnych towarów pozwalające nabywcy wygodnie oglądać i kupować te towary w sklepie i hurtowni z suplementami diety, kosmetykami, lekami, ziołami, artykułami spożywczymi i higienicznymi.

(111) **198927** (220) 2006 02 28 (210) 306743
 (151) 2007 12 06 (441) 2006 06 12
 (732) „ARCONET” Sp. z o.o., Poznań, PL.
 (540)

ARCONET

Kolor znaku: niebieski i jego odcienie

(531) 27.5.1, 29.1.4
 (510), (511) **09** taśmy magnetyczne, płyty kompaktowe, dyskiety, głośniki, instalacje elektryczne, komputery i sprzęt komputerowy, monitory, radia, telewizory, wideo, żelazka elektryczne, **11** bojlera, grzejniki elektryczne, kuchenki elektryczne, gazowe i mikrofalowe, kotły grzewcze, lampy elektryczne, lodówki, nawilżacze, opiekacze, piece, suszarki, wentylatory, wyciągi, żarówki elektryczne, **35** usługi badania rynku i opinii publicznej, usługi doradztwa, zarządzania i kierowania, w zakresie prowadzenia działalności gospodarczej, zarządzanie holdingami, usługi reklamy, rekrutacji pracowników i pozyskiwania personelu, pośrednictwo pracy, organizowanie targów i wystaw w celach handlowych lub reklamowych, usługi zarządzania w zakresie efektywności gospodarowania, pozyskiwanie danych komputerowych baz danych, systematyzacja danych komputerowych baz danych, sortowanie danych w bazach komputerowych, wyszukiwanie w komputerowych bazach danych, **37** naprawy elektrycznego sprzętu gospodarstwa domowego, instalowanie, naprawy i konserwacja profesjonalnego sprzętu radiowo-telewizyjnego oraz sprzętu do operowania dźwiękiem i obrazem, konserwacja i naprawy maszyn biurowych, księgujących i liczących, **38** usługi w zakresie nadawania kont internetowych i haseł wejściowych na wewnętrzny panel administracyjny sieci poczty elektronicznej, **42** badania i analizy techniczne, doradztwo w zakresie sprzętu komputerowego i oprogramowania, konwersja danych lub dokumentów na formę elektroniczną, konwersja danych przez programy komputerowe, usługi w zakresie budowania stron internetowych.

(111) **198928** (220) 2006 03 03 (210) 306912
 (151) 2007 10 17 (441) 2006 06 12
 (732) „LOGISTICS SERVICE” Spółka Akcyjna, Urzut, PL.
 (540)

Let's Log Into Success
 Logistics

Kolor znaku: czarny, czerwony

(531) 25.7.20, 26.4.2, 26.11.13, 27.5.1, 29.1.12
 (510), (511) **35** doradztwo i pomoc w organizowaniu i prowadzeniu działalności gospodarczej oraz w zarządzaniu działalnością gospodarczą w szczególności w zakresie transportu i logistyki, prowadzenie agencji importowo-eksportowych, usługi zaopatrzenia osób trzecich w zakresie części i akcesoriów do pojazdów (zakup produktów dla innych przedsiębiorstw i ich odsprzedaż), sprowadzanie i dostarczanie osobom trzecim części i akcesoriów do pojazdów, prowadzenie sklepów, hurtowni i innych punktów sprzedaży w zakresie pojazdów mechanicznych, części i akcesoriów do pojazdów mechanicznych,

paliw stałych, ciekłych, gazowych oraz produktów pochodnych, metali i rud metali, drewna, materiałów budowlanych i wyposażenia sanitarnego, hydraulicznego i grzejnego, wyrobów włókienniczych, odzieży i obuwia, żywności, napojów i wyrobów tytoniowych, artykułów gospodarstwa domowego i artykułów radiowo-telewizyjnych, wyrobów metalowych, porcelanowych, ceramicznych i szklanych do użytku domowego, tapet i środków czyszczących, perfum i kosmetyków, wyrobów farmaceutycznych, wyrobów chemicznych, odpadów i złomu, obrabiarek, maszyn budowlanych, maszyn dla przemysłu włókienniczego oraz maszyn do szycia i maszyn dziewiarskich, maszyn i urządzeń biurowych, urządzeń dla przemysłu, handlu i transportu, maszyn i urządzeń rolniczych, pozyskiwanie i udzielenie informacji o działalności gospodarczej, badania i ekspertyzy w dziedzinie działalności gospodarczej, badania rynku i opinii publicznej, organizowanie targów, wystaw i pokazów towarów w celach handlowych lub reklamowych, promocja sprzedaży dla osób trzecich, usługi reklamowe, **36** prowadzenie agencji celnych, prowadzenie agencji nieruchomości, administrowanie nieruchomościami, dzierżawa nieruchomości, wycena nieruchomości, wynajmowanie mieszkań i powierzchni biurowych, usługi zarządzania majątkiem, usługi finansowe, pośrednictwo finansowe, doradztwo w sprawach finansowych, **39** usługi transportowe, usługi tranzytowe, spedycja, przewożenie ładunków, rozładunek, przeładunek, pośrednictwo w transporcie, usługi składowania i magazynowania towarów, usługi pakowania, przepakowywania i oznaczania produktów, wypożyczanie kontenerów magazynowych, wynajmowanie magazynów i wagonów, wypożyczanie pojazdów, wynajem samochodów z kierowcą, holowanie pojazdów i pomoc drogowa w przypadku awarii, dostarczanie przesyłek, usługi kurierskie, informacja o transporcie, składowaniu i magazynowaniu, usługi turystyczne.

(111) **198929** (220) 2006 03 06 (210) 306989
 (151) 2007 12 18 (441) 2006 06 12
 (732) MAGNEZYTY „GROCHÓW” S.A., Grochowa, PL.
 (540)

MAGNEZYTY
 GROCHÓW
 S.A.

Kolor znaku: biały, czerwony, szary

(531) 27.5.1, 29.1.13
 (510), (511) **01** produkty chemiczne przeznaczone dla przemysłu i rolnictwa, magnezyt (węglan magnezu) - odmiany: biały o przełomie muszlowym, szarobiały o budowie trzewiowej, kredopodobny, żółty, produkty magnezytowe: surowie, mielony, prażony, magnezyt jako surowiec do produkcji związków magnezu, półfabrykat do produkcji nawozów sztucznych, jako dodatek do produkcji szkła i materiałów zasadowych dla hutnictwa oraz dodatek mineralny do pasz, magnezytowe preparaty chemiczne do produkcji wyrobów i środków do uzdatniania wody i neutralizacji kwaśnych ścieków, kaolin, mieszanki do produkcji ceramiki budowlanej, szklivo do ceramiki, spoiwa i fugi do płytek ceramicznych, kleje do płytek ceramicznych, środki do konserwacji cementu z wyjątkiem farb i olejów, spoiwa do betonu, żywice akrylowe i epoksydowe w stanie surowym, środki do konserwacji betonu w tym żywice syntetyczne w stanie surowym z wyjątkiem farb i olejów, nawozy użyźniające glebę, nawozy azotowe, **02** farby, barwniki, pigmenty i lakiery do ceramiki, spoiwa do farb, zagęszczacze do barwników i farb, żywice naturalne w stanie surowym, **07** maszyny, części maszyn, maszyny dla górnictwa i do przetwarzania minerałów, maszyny do robót ziemnych, maszyny do produkcji budowlanych wyrobów ceramicznych i betonowych, silniki i mechanizmy sprzęgania i napędu z wyjątkiem stosowanych w pojazdach lądowych, formy, koparki, kruszarki, łamacze kamienia, rozdrabniarki, mieszarki do betonu, młyny, przenośniki, przenośniki taśmowe, przesiewacze, podnośniki, pompy, prasy, separatory, sita, sortownice, świdry wiertnicze, wibratory, **11** wyroby sanitarne z ceramiki, ceramika łazienkowa: bidety, kompaktki WC, miski ustępowe, umywalki, sedesy, płuczki ustępowe, brodziki, wanny łazienkowe, zbiorniki do płuczek ustępowych, **19** konstrukcje budowlane niemetalowe, betonowe elementy budowlane, elementy konstrukcyjne prefabrykowane żelbetowe, betonowe elementy instalacji wodno-kanalizacyjnej, beton towarowy, masa betonowa, zaprawy budow-

lane, budowlane materiały niemetalowe: cegła, cement, wapno, żwir, piasek, kruszywa, gips, glina ceglarska, kamień, marmur, ceramika budowlana (niezskliwiona i częściowo szkliwiona): płytki ceramiczne ścienne i podłogowe (mrozoodporne, kwasoodporne i ogniotrwałe), kształtki i listwy klinkierowe, terakota, **35** usługi agencji importowo - eksportowej, usługi pośrednictwa handlowego na rzecz firm krajowych i zagranicznych w sprzedaży magnezytu i materiałów budowlanych, zgrupowanie na rzecz osób trzecich różnych towarów pozwalające nabywcy wygodnie je oglądać i kupować w hurtowniach i na stronie internetowej wyspecjalizowanej w sprzedaży magnezytu: surowego, mielonego i prażonego, metali i rud metali, materiałów i wyrobów budowlanych, wyposażenia sanitarnego, wyrobów ceramicznych, wyrobów chemicznych, odpadów i złomu, usługi marketingowe, usługi reklamowe, dystrybucja materiałów reklamowych, próbek i wzorów wyrobów, organizacja i obsługa wystaw i targów w celach handlowych i reklamowych, doradztwo i pomoc w zakresie organizowania i prowadzenia działalności gospodarczej, usługi badania rynku, **36** usługi finansowe, transakcje finansowe, leasing finansowy, doradztwo finansowe, inwestycje kapitałowe, prowadzenie działalności inwestycyjnej w zakresie nieruchomości, pozyskiwanie terenów pod inwestycje, administrowanie i zarządzanie nieruchomościami, leasing, dzierżawa, wynajem i sprzedaż nieruchomości, **37** kopalnictwo minerałów dla przemysłu, górnicze roboty wydobywcze: skał serpentynitowo - magnezytowych, żwiru i piasku, instalowanie, konserwacja i naprawy maszyn dla górnictwa, do przetwarzania surowców mineralnych, maszyn dla przemysłu ceramicznego do produkcji betonowych wyrobów budowlanych i nawozów sztucznych, usługi budowlano - montażowe i remontowe w zakresie budownictwa ogólnego i przemysłowego, wynajmowanie maszyn i urządzeń budowlanych, **39** usługi transportowe i spedycyjne, towarowy transport drogowy pojazdami uniwersalnymi i specjalistycznymi, transport poprzez taśmociągi, składowanie, magazynowanie, przechowywanie, przeładunek, pakowanie, konfekcjonowanie i dostarczanie towarów, usługi informacyjne i pośrednictwo w zakresie transportu i spedycji, usługi w zakresie odbioru, transportu i składowania odpadów przemysłowych i złomu, odprowadzanie ścieków, wypożyczanie pojazdów, **40** obróbka surowców mineralnych: kruszenie, mielenie, rozdrabnianie, oddzielanie, przesiewanie suche i mokre, segregacja pod względem kolorów, obróbka materiałów do produkcji ceramiki betonowych elementów budowlanych: formowanie, suszenie, szkliwienie, szlifowanie, wypalanie, zdobienie, obróbka metali, obróbka wiórowa, obróbka plastyczna, powlekanie metali, sortowanie i rozdrabnianie metalowych odpadów i złomu, obróbka odpadów, osadów pościekowych i zanieczyszczonych materiałów, utylizacja i unieszkodliwianie odpadów przemysłowych i wyrobów wybrakowanych, recykling odpadków i odpadów, kompletowanie maszyn i materiałów budowlanych na zamówienie, **41** organizowanie kursów, sympozjów, szkoleń i poradnictwo zawodowe w zakresie górniczych robót wydobywczych i technologii przetwarzania magnezytu, usługi związane z organizacją imprez kulturalnych, rekreacyjnych, rozrywkowych i wypoczynkowych, **42** prace badawczo - wdrożeniowe, prace projektowe, ekspertyzy inżynierskie, badania techniczne, badania chemiczne, testowanie materiałów, kontrola jakości, doradztwo techniczne i technologiczne w zakresie górniczych robót wydobywczych, przetwarzania magnezytu, produkcji wyrobów betonowych i ceramiki budowlanej, wzornictwo przemysłowe.

(111) **198930** (220) 2006 03 10 (210) 307414
 (151) 2008 01 03 (441) 2006 06 12
 (732) Lubella SA, Lublin, PL.
 (540)



(531) 5.7.2, 5.7.3, 26.2.1, 27.5.1
 (510), (511) **05** napoje dietetyczne, dietetyczne środki spożywcze, żywność dietetyczna, preparaty witaminowe, **30** mąka i preparaty zbożowe i sojowe, produkty zbożowe, wyroby zbożowe, wyroby zbożowe ekstrudowane, produkty z mąki mielonej, żywność na bazie mąki, owies obłuszczone, potrawy na bazie mąki, produkty na ba-

zie zboża, zboże łuskane, gniecione, suszone i prażone, muesli, płatki zbożowe, płatki jęczmienne, płatki kukurydziane, płatki zbożowe owsiane, płatki owsiane, mąka kukurydziana, mąka pszenna, kasze spożywcze, ryż, potrawy na bazie kasz i ryżu, makarony, spaghetti, makaron nitki, makaron paski, makaron rurki, kluski, ciasto w proszku, wyroby piekarnicze, pieczywo, chleb, chleb bezdrożdżowy, chleb w proszku, pieczywo chrupkie, bułeczki słodkie, bułki, gotowe blaty do wypieku pizzy i ciast, przyprawy, drożdże, ocet, musztarda, majonezy, ketchupy, sosy: dekoracyjne, przyprawowe, sojowe, owocowe, warzywne, grzybowe i pomidorowe do makaronów, pizzy i wypieków cukierniczych, sosy serowe i mięsne, sosy do sałat i sałatek, aromaty do żywności, wyroby cukiernicze, naleśniki, biszkopty, budynie, puddingi, ciasta, ciastka, wafle, herbatniki, karmelki, krakersy, lody spożywcze, miód, słodczyce, cukierki, batony, jogurty mrożone, galaretki owocowe, paluszki, chrupki, orzeszki arachidowe, guma do żucia, kawa, napoje na bazie kawy, herbata, napoje na bazie herbaty, herbata mrożona, kakao, napoje na bazie kakao, wyroby spożywcze na bazie kakao, napoje kakaowe z mlekiem, czekolada, napoje na bazie czekolady, napoje czekoladowe z mlekiem, **31** ziarno zbóż, otręby zbożowe, pasza i pokarm dla zwierząt, kukurydza, nasiona (ziarna), owies, pszenica, ryż nieprzetworzony, sezam, orzechy, zboże w ziarnach nieprzetworzone.

(111) **198931** (220) 2006 03 10 (210) 307428
 (151) 2007 12 06 (441) 2006 06 12
 (732) CREATIVE EDGE INTERNATIONAL Sp. z o.o., Warszawa, PL.
 (540)



Kolor znaku: niebieski, zielony
 (531) 26.1.2, 26.2.7, 26.7.1, 26.7.25, 27.5.1, 29.1.12
 (510), (511) **41** nauczanie, organizowanie i prowadzenie konferencji, organizowanie i prowadzenie zjazdów, **43** wynajem sal na posiedzenia.

(111) **198932** (220) 2006 03 13 (210) 307535
 (151) 2007 11 19 (441) 2006 06 26
 (732) ICN POLFA Rzeszów S.A., Rzeszów, PL.
 (540) etopro
 (510), (511) **05** preparaty farmaceutyczne, leki przeciwpadaczkowe.

(111) **198933** (220) 2006 03 14 (210) 307556
 (151) 2008 01 04 (441) 2006 06 26
 (732) Irriga Spółka Jawna Bohdanowicz Lech, Górakowski Krzysztof, Kotwasiński Krzysztof, Kondratowicz Ewa, Warszawa, PL.
 (540) Agro-taśma
 (510), (511) **17** taśmy nawadniające z tworzywa sztucznego.

(111) **198934** (220) 2006 03 16 (210) 307659
 (151) 2007 11 22 (441) 2006 06 26
 (732) Firma Handlowa „FORTIS” Barbara Miśkiewicz, Kraków, PL.
 (540)



(531) 4.3.3, 26.2.1, 27.5.1
 (510), (511) **18** torby, walizki, walizy, torebki, teczki, torby podróżne, tornistry szkolne, plecaki, portfele, paski.

(111) **198935** (220) 2006 03 17 (210) 307840
 (151) 2007 10 22 (441) 2006 06 26
 (732) BADARO INVESTMENTS B.V., Amsterdam, NL.
 (540) Termex
 (510), (511) **05** preparaty farmaceutyczne.

(111) **198936** (220) 2006 03 17 (210) 307841
 (151) 2007 10 22 (441) 2006 06 26
 (732) BADARO INVESTMENTS B.V., Amsterdam, NL.
 (540) Termax
 (510), (511) **05** preparaty farmaceutyczne.

(111) **198937** (220) 2006 03 17 (210) 307842
 (151) 2007 10 22 (441) 2006 06 26
 (732) BADARO INVESTMENTS B.V., Amsterdam, NL.
 (540) Thermax
 (510), (511) **05** preparaty farmaceutyczne.

(111) **198938** (220) 2006 03 20 (210) 307937
 (151) 2007 12 18 (441) 2006 06 26
 (732) SMG / KRC Poland Media S.A., Warszawa, PL.
 (540)

Kolor znaku: czerwony, biały

(531) 24.17.17, 27.5.1, 29.1.12
 (510), (511) **35** badania rynku, badania w dziedzinie działalności gospodarczej, doradztwo specjalistyczne w sprawach działalności gospodarczej.

(111) **198939** (220) 2006 03 20 (210) 307938
 (151) 2007 12 18 (441) 2006 06 26
 (732) SMG / KRC Poland Media S.A., Warszawa, PL.
 (540)

Kolor znaku: czarny, czerwony

(531) 26.4.1, 27.5.1, 29.1.12
 (510), (511) **35** badania rynku, badania w dziedzinie działalności gospodarczej, doradztwo specjalistyczne w sprawach działalności gospodarczej.

(111) **198940** (220) 2006 03 20 (210) 307960
 (151) 2007 12 18 (441) 2006 06 26
 (732) ICN POLFA Rzeszów S.A., Rzeszów, PL.
 (540) finanorm
 (510), (511) **05** preparaty farmaceutyczne, leki stosowane w łagodnym rozroście gruczołu krokowego.

(111) **198941** (220) 2006 03 29 (210) 308385
 (151) 2007 12 03 (441) 2006 07 10
 (732) ORION CORPORATION, Seoul, KR.
 (540)

(531) 27.5.1
 (510), (511) **30** czekolady, herbatniki, ciasteczka, krakersy, wafle, słodycze, chipsy zbożowe, chleb, ciasta, ciastka, ciasta z nadzieniem, puddingi, sorbety, lody, cukierki, karmelki, guma do żucia (nie do celów medycznych).

(111) **198942** (220) 2006 03 29 (210) 308387
 (151) 2007 12 03 (441) 2006 07 10

(732) ORION CORPORATION, Seoul, KR.
 (540)

(531) 27.5.1
 (510), (511) **30** czekolady, herbatniki, ciasteczka, krakersy, wafle, słodycze, chipsy zbożowe, chleb, ciasta, ciastka, ciasta z nadzieniem, puddingi, sorbety, lody, cukierki, karmelki, guma do żucia (nie do celów medycznych).

(111) **198943** (220) 2006 03 29 (210) 308388
 (151) 2007 12 03 (441) 2006 07 10
 (732) ORION CORPORATION, Seoul, KR.
 (540)

(531) 27.5.1
 (510), (511) **30** czekolady, herbatniki, ciasteczka, krakersy, wafle, słodycze, chipsy zbożowe, chleb, ciasta, ciastka, ciasta z nadzieniem, puddingi, sorbety, lody, cukierki, karmelki, guma do żucia (nie do celów medycznych).

(111) **198944** (220) 2006 03 29 (210) 308389
 (151) 2007 12 03 (441) 2006 07 10
 (732) ORION CORPORATION, Seoul, KR.
 (540)

(531) 27.5.1
 (510), (511) **30** czekolady, herbatniki, ciasteczka, krakersy, wafle, słodycze, chipsy zbożowe, chleb, ciasta, ciastka, ciasta z nadzieniem, puddingi, sorbety, lody, cukierki, karmelki, guma do żucia (nie do celów medycznych).

(111) **198945** (220) 2006 03 29 (210) 308392
 (151) 2007 12 05 (441) 2006 07 10
 (732) ORION CORPORATION, Seoul, KR.
 (540)

(531) 27.5.1
 (510), (511) **30** czekolady, herbatniki, ciasteczka, krakersy, wafle, słodycze, chipsy zbożowe, chleb, ciasta, ciastka, ciasta z nadzieniem, puddingi, sorbety, lody, cukierki, karmelki, guma do żucia (nie do celów medycznych).

(111) **198946** (220) 2006 03 29 (210) 308394
 (151) 2007 12 05 (441) 2006 07 10
 (732) ORION CORPORATION, Seoul, KR.
 (540)

(531) 27.5.1
 (510), (511) **30** czekolady, herbatniki, ciasteczka, krakersy, wafle, słodycze, chipsy zbożowe, chleb, ciasta, ciastka, ciasta z nadzieniem, puddingi, sorbety, lody, cukierki, karmelki, guma do żucia (nie do celów medycznych).

(111) **198947** (220) 2006 04 07 (210) 309171
 (151) 2007 11 09 (441) 2006 07 10
 (732) EKOPŁON Spółka Akcyjna, Grabki Duże, PL.

(540)



Kolor znaku: zielony, biały, żółty, niebieski, czarny

(531) 26.1.9, 27.5.1, 29.1.15

(510), (511) **01** składnik nawozów mineralnych, związek chemiczny aminokwasów z mikroelementami.(111) **198948** (220) 2006 04 10 (210) 309306

(151) 2007 10 15 (441) 2006 07 24

(732) „MEGA” Spółka Akcyjna, Gdynia, PL.

(540) MEGA BETON

(510), (511) **19** beton, betonowe elementy budowlane, budowlane konstrukcje niemetalowe, budowlane płyty niemetalowe, budowlane materiały niemetalowe, drogowe płyty niemetalowe, **35** usługi doradztwa w zakresie działalności gospodarczej, wykonywanie ekspertyz w zakresie działalności gospodarczej, zgrupowanie na rzecz osób trzecich wyrobów betonowych i betonu pozwalające nabywcy dokonywać wyboru i zakupu w dogodnych warunkach, agencje eksportowo-importowe.

(111) **198949** (220) 2006 04 10 (210) 309307

(151) 2007 10 15 (441) 2006 07 24

(732) „MEGA” Spółka Akcyjna, Gdynia, PL.

(540)



Kolor znaku: biały, żółty, ciemnoniebieski

(531) 24.15.1, 26.4.2, 26.11.1, 27.5.1, 29.1.13

(510), (511) **19** beton, betonowe elementy budowlane, budowlane konstrukcje niemetalowe, budowlane płyty niemetalowe, budowlane materiały niemetalowe, drogowe płyty niemetalowe, **35** usługi doradztwa w zakresie działalności gospodarczej, wykonywanie ekspertyz w zakresie działalności gospodarczej, zgrupowanie na rzecz osób trzecich wyrobów betonowych i betonu pozwalające nabywcy dokonywać wyboru i zakupu w dogodnych warunkach, agencje eksportowo-importowe.

(111) **198950** (220) 2006 04 12 (210) 309388

(151) 2007 11 20 (441) 2006 07 24

(732) Delta Optical G. Matosek H. Matosek Spółka Jawna, Nowe Osiny, PL.

(540)

titanium

Kolor znaku: złoty, biały

(531) 27.5.1, 29.1.2

(510), (511) **09** lornetki, celowniki, lunety celownicze, lunety optyczne.(111) **198951** (220) 2006 04 12 (210) 309420

(151) 2007 10 15 (441) 2006 07 24

(732) UNIQA Versicherungen AG, Vienna, AT.

(540) UNIQA. UBEZPIECZENIA NOWEJ GENERACJI

(510), (511) **36** ubezpieczenia, usługi finansowe, usługi monetarne, usługi w zakresie nieruchomości.

(111) **198952** (220) 2006 04 19 (210) 309752

(151) 2007 10 15 (441) 2006 07 24

(732) BADARO INVESTMENTS B.V., Amsterdam, NL.

(540) Gripex HotActiv

(510), (511) **05** preparaty farmaceutyczne dla ludzi, środki przeciwgorączkowe i przeciwbólowe.

(111) **198953** (220) 2006 04 19 (210) 309753

(151) 2007 10 15 (441) 2006 07 24

(732) BADARO INVESTMENTS B.V., Amsterdam, NL.

(540) HotActiv

(510), (511) **05** preparaty farmaceutyczne dla ludzi, środki przeciwgorączkowe i przeciwbólowe.

(111) **198954** (220) 2006 04 19 (210) 309754

(151) 2007 10 15 (441) 2006 07 24

(732) BADARO INVESTMENTS B.V., Amsterdam, NL.

(540) HotActive

(510), (511) **05** preparaty farmaceutyczne dla ludzi, środki przeciwgorączkowe i przeciwbólowe.

(111) **198955** (220) 2006 04 24 (210) 309900

(151) 2007 10 17 (441) 2006 08 07

(732) Przedsiębiorstwo Instalacyjno-Budowlane „PEBIS”

Spółka z o.o., Rzeszów, PL.

(540)

PEBIS

Kolor znaku: czerwony, czarny

(531) 27.5.1, 29.1.12

(510), (511) **37** wykonawstwo obiektów budowlanych, wykonawstwo dróg, usługi dla budownictwa w szczególności w zakresie dekarstwa, malowania, tapetowania, instalacji wodnych, kanalizacyjnych, grzewczych, wentylacyjnych i elektrycznych, remonty i naprawa obiektów budowlanych i instalacji mających zastosowanie w budownictwie, nadzór budowlany, wypożyczanie narzędzi i sprzętu budowlanego.

(111) **198956** (220) 2006 04 25 (210) 309994

(151) 2007 12 05 (441) 2006 08 07

(732) MIRALEX Sp. z o.o., Piła, PL.

(540) POSTIREKTAL

(510), (511) **05** produkty farmaceutyczne i weterynaryjne, środki sanitarne stosowane w lecznictwie i higienie osobistej.

(111) **198957** (220) 2006 05 11 (210) 310559

(151) 2007 11 22 (441) 2006 08 21

(732) Przedsiębiorstwo Produkcyjno-Handlowe KOSTRZEWA

Spółka Jawna, Giżycko, PL.

(540)



Kolor znaku: czerwony, żółty, biały, czarny

(531) 1.15.5, 26.4.5, 27.5.1, 29.1.14

(510), (511) **11** kotły grzewcze, grzejniki centralnego ogrzewania, paleniska, wyposażenie palenisk, palniki, piece - urządzenia grzewcze, wyposażenie pieców, szafy chłodnicze, aparatura chłodnicza, komory chłodnicze, instalacje chłodnicze.

(111) **198958** (220) 2006 05 19 (210) 310956

(151) 2007 10 22 (441) 2006 08 21

(732) BADARO INVESTMENTS B.V., Amsterdam, NL.

(540) Gripex. Zwalcza wszystkie objawy przeziębienia i grypy

(510), (511) **05** preparaty farmaceutyczne dla ludzi, w tym środki przeciwgorączkowe i przeciwbólowe.

(111) **198959** (220) 2006 05 19 (210) 310957
 (151) 2007 10 22 (441) 2006 08 21
 (732) BADARO INVESTMENTS B.V., Amsterdam, NL.
 (540) Gripex Noc. Bo noc wymaga eksperta.
 (510), (511) **05** preparaty farmaceutyczne dla ludzi, w tym środki przeciwgorączkowe i przeciwbólowe.

(111) **198960** (220) 2006 05 20 (210) 310975
 (151) 2007 10 18 (441) 2006 08 21
 (732) Firma Handlowo-Usługowa SOBIK Leszek Sobik, Bielsko-Biała, PL.
 (540)



Kolor znaku: brązowy, żółty, biały, czerwony
 (531) 5.13.25, 7.15.5, 22.5.25, 29.1.14
 (510), (511) **29** masło.

(111) **198961** (220) 2006 05 22 (210) 311063
 (151) 2007 11 07 (441) 2006 09 04
 (732) ZAKŁADY TŁUSZCZOWE „BIELMAR” Sp. z o.o., Bielsko - Biała, PL.
 (540)



Kolor znaku: biały, czerwony, żółty
 (531) 2.9.15, 5.5.19, 26.4.7, 27.5.1, 29.1.13
 (510), (511) **29** rafinowane tłuszcze roślinne jadalne, margaryna, masło roślinne, oleje jadalne, komponenty i ekstrakty tłuszczów roślinnych rafinowanych.

(111) **198962** (220) 2006 05 23 (210) 311078
 (151) 2007 11 07 (441) 2006 09 04
 (732) DOCTOR X Tomasz Kiska, Marki, PL.
 (540) kacoffmax
 (510), (511) **05** substancje dietetyczne do celów leczniczych - stosowane pomocniczo w postaci tabletek, dodatki odżywcze do celów leczniczych.

(111) **198963** (220) 2006 05 29 (210) 311239
 (151) 2007 10 04 (441) 2006 09 04
 (732) GREENFIELDS REAL ESTATE AGENCY Sp. z o.o., Warszawa, PL.
 (540)



Kolor znaku: zielony, biały
 (531) 26.4.2, 26.7.25, 27.5.1, 29.1.12

(510), (511) **36** agencje mieszkaniowe, agencje kredytowe, agencje pośrednictwa w handlu nieruchomościami, analizy finansowe, doradztwo finansowe, doradztwo w sprawach ubezpieczeniowych, pośrednictwo ubezpieczeniowe, dzierżawa majątku nieruchomego, zarządzanie majątkiem nieruchomym, administrowanie nieruchomościami, wycena nieruchomości, wynajmowanie mieszkań, **37** usługi remontowo-budowlane i instalacyjne, renowacja wnętrz, tynkowanie, malowanie, tapetowanie, stolarstwo meblowe, izolowanie i uszczelnianie budynków, budowa pawilonów i sklepów targowych, budowa i naprawy magazynów, rozbiórka budynków, układanie nawierzchni dróg, nadzór budowlany, informacja budowlana, instalowanie i naprawy urządzeń do nawadniania, montaż i naprawy instalacji grzewczej, montaż urządzeń kuchennych, instalowanie oraz naprawa urządzeń klimatyzacyjnych, instalowanie i naprawy alarmów przeciw włamaniom, **42** doradztwo budowlane, projektowanie budynków, projektowanie dekoracji wnętrz, dekoracja wnętrz, stylizacja wnętrz, ekspertyzy inżynierskie budowlane.

(111) **198964** (220) 2006 05 31 (210) 311408
 (151) 2007 10 17 (441) 2006 09 04
 (732) STUDIO TAJEMNIC URODY Danuta Gazda, Warszawa, PL.
 (540)



Kolor znaku: brązowy, żółty, beżowy
 (531) 2.3.1, 2.3.16, 2.3.23, 26.1.2, 26.1.14, 27.5.1, 29.1.2
 (510), (511) **44** salony fryzjerskie, salony piękności, salony kosmetyczne.

(111) **198965** (220) 2006 06 01 (210) 311463
 (151) 2007 11 09 (441) 2006 09 04
 (732) Przedsiębiorstwo Wielobranżowe „SMAK” Firma Rodzinna Pysz Spółka z o.o., Żory, PL.
 (540)



Kolor znaku: beżowy, brązowy, czerwony, zielony, niebieski, granatowy, biały
 (531) 5.3.20, 9.1.10, 26.1.2, 27.5.1, 29.1.15
 (510), (511) **29** warzywa, owoce i grzyby przerobione na wszelkie sposoby oraz wyroby i potrawy na ich bazie zawarte w klasie 29, przeciery owocowo-warzywne i grzybowe, pickle, chipsy, chrupki i placki owocowo-warzywno-grzybowe, podpuszczka, proteiny spożywcze, koncentraty pomidorowe, serwatki, zupy, **30** majonez, musztarda, ocet, przyprawy, chow-chow, chutney, curry, keczup, melasa, muesli, paszтет, sosy sojowe, sosy do mięsa, sosy pomidorowe, sosy sałatkowe, sosy do polewania deserów, desery nie ujęte w innych klasach, wermiszel, **31** produkty rolne, ogrodnicze, leśne oraz ziarna nie ujęte w innych klasach, runo leśne świeże, w tym świeże grzyby, świeże owoce i warzywa, **35** zarządzanie w działalności handlowej, usługi eksportowo-importowe oraz doradztwo handlowe, usługi w zakresie organizowania i/lub prowadzenia wystaw w celach handlowych i reklamowych, usługi w zakresie kojarzenia kontrahentów handlowych i prowadzenia przedstawicielstw handlowych podmiotów zagranicznych w kraju, prowadzenie interesów osób trzecich w zakresie prowadzenia promocji i reklamy ich wyrobów, usługi świadczone

w zakresie prowadzenia promocji i reklamy ich wyrobów, usługi świadczone przez i dla punktów sprzedaży detalicznej i hurtowej, zwłaszcza kompleksowa oferta towarów podkreślająca ich zalety umożliwiającą nabywcom rozpoznanie i zakup towarów, w tym przez Internet jak: artykuły spożywcze, warzywa, owoce i grzyby przetrzebione na wszelkie sposoby oraz wyroby i potrawy na ich bazie, produkty rolne, ogrodnicze, leśne oraz ziarna, wszelkie napoje.

(111) **198966** (220) 2006 06 01 (210) 311490
(151) 2007 11 14 (441) 2006 09 04
(732) TRANSPORT-LOGISTYKA-SPEDYCJA Spółka Akcyjna, Białystok, PL.
(540) PTASIA OSADA

(510), (511) **39** organizowanie podróży i wycieczek, rezerwowanie miejsc podróży, usługi w zakresie turystyki (z wyjątkiem rezerwacji hoteli i pensjonatów), informacja turystyczna, wycieczki pojazdami turystycznym wraz z przewodnikiem, wyprawy narciarskie, piesze, rowerowe i przejażdżki konno, bryczkami lub saniami, transport barkami, łodziami, kajakami, usługi w zakresie transportu lądowego, przewóz osób i bagaży środkami transportu samochodowego, wynajmowanie pojazdów, samochodów, mikrobusów, rowerów, usługi związane z parkowaniem samochodów, usługi zapewnienia towarzystwa podróży, **41** usługi związane z rozrywką, zabawą i rekreacją w zakresie organizowania zabaw, konkursów i imprez sportowych na zlecenie osób trzecich, organizowanie i obsługa dyskotek, balów i przyjęć, organizowanie konferencji, kongresów, seminariów, sympozjów, zjazdów, usługi związane z organizowaniem wypoczynku, wypożyczanie sprzętu sportowego, udostępnianie sprzętu do karaoke, **43** usługi hotelarskie związane z rezerwacją, czasowym zakwaterowaniem i wyżywieniem w hotelach, motelach, pensjonatach, domach wczasowych i turystycznych, udostępnianie terenu i urządzeń kempingowych, usługi gastronomiczne związane z przygotowaniem i podawaniem potraw i napojów w barach, kafeteriach, kawiarniach, restauracjach i stołówkach, przygotowanie dań na zamówienie oraz ich dostawa - catering, wynajmowanie sal na posiedzenia.

(111) **198967** (220) 2006 06 01 (210) 311491
(151) 2007 11 14 (441) 2006 09 04
(732) TRANSPORT-LOGISTYKA-SPEDYCJA Spółka Akcyjna, Białystok, PL.
(540)



Kolor znaku: zielony, szary

(531) 3.7.16, 26.2.7, 27.5.1, 29.1.12

(510), (511) **39** organizowanie podróży i wycieczek, rezerwowanie miejsc podróży, usługi w zakresie turystyki (z wyjątkiem rezerwacji hoteli i pensjonatów), informacja turystyczna, wycieczki pojazdami turystycznym wraz z przewodnikiem, wyprawy narciarskie, piesze, rowerowe i przejażdżki konno, bryczkami lub saniami, transport barkami, łodziami, kajakami, usługi w zakresie transportu lądowego, przewóz osób i bagaży środkami transportu samochodowego, wynajmowanie pojazdów, samochodów, mikrobusów, rowerów, usługi związane z parkowaniem samochodów, usługi zapewnienia towarzystwa podróży, **41** usługi związane z rozrywką, zabawą i rekreacją w zakresie organizowania zabaw, konkursów i imprez sportowych na zlecenie osób trzecich, organizowanie i obsługa dyskotek, balów i przyjęć, organizowanie konferencji, kongresów, seminariów, sympozjów, zjazdów, usługi związane z organizowaniem wypoczynku, wypożyczanie sprzętu sportowego, udostępnianie sprzętu do karaoke, **43** usługi hotelarskie związane z rezerwacją, czasowym zakwaterowaniem i wyżywieniem w hotelach, motelach, pensjonatach, domach wczasowych i turystycznych, udostępnianie terenu i urządzeń kempingowych, usługi gastronomiczne związane z przygotowaniem i podawaniem potraw i napojów w barach, kafeteriach, kawiarniach, restauracjach i stołówkach, przygotowanie

dań na zamówienie oraz ich dostawa - catering, wynajmowanie sal na posiedzenia.

(111) **198968** (220) 2006 06 01 (210) 311492
(151) 2007 12 06 (441) 2006 09 04

(732) Axel Springer Polska Spółka z o.o., Warszawa, PL.
(540) Sport w DZIENNIKU to mistrzostwo świata
(510), (511) **09** dyskiety, karty magnetyczne, kasety video, płyty CD-ROM, płyty DVD, nienagrane nośniki elektroniczne oraz nośniki elektroniczne z nagrany dźwiękiem, obrazem, grafiką, tekstami, **16** papier i artykuły papiernicze, publikacje drukowane, książki, dzienniki, czasopisma, periodyki, inne wydawnictwa prasowe i reklamowe, w tym: druki, foldery, afisze, prospekty, katalogi, broszury, naklejki i nalepki, kalendarze, papeteria, artykuły papiernicze, materiały piśmienne, artykuły biurowe, materiały szkoleniowe i instruktażowe, **35** prowadzenie reklamy i promocji osób trzecich, badanie rynku i opinii publicznej, opracowywanie i produkcja reklam prasowych oraz z wykorzystaniem innych nośników papierowych i elektronicznych, informacja handlowa i biznesowa, doradztwo gospodarcze, wydawanie i dystrybucja materiałów promocyjno-reklamowych, **41** organizowanie imprez rozrywkowych, kulturalnych, sportowych, festynów i konkursów, produkcja filmów, nagrywanie, produkcja i montaż programów radiowych i telewizyjnych.

(111) **198969** (220) 2006 06 05 (210) 311576
(151) 2008 01 03 (441) 2006 09 18

(732) Przedsiębiorstwo Produkcyjno-Handlowo-Usługowe „PORTOS” S.C. Renata Szukalska, Tomasz Szukalski, Kalisz, PL.
(540) TERMOLUX
(510), (511) **19** rolety nadstawne z PCV.

(111) **198970** (220) 2006 06 05 (210) 311579
(151) 2007 11 22 (441) 2006 09 18

(732) Przedsiębiorstwo Produkcyjno-Handlowo-Usługowe „PORTOS” S.C. Renata Szukalska, Tomasz Szukalski, Kalisz, PL.
(540) INTERMO
(510), (511) **06** rolety zewnętrzne metalowe.

(111) **198971** (220) 2006 06 05 (210) 311581
(151) 2007 11 22 (441) 2006 09 18

(732) Przedsiębiorstwo Produkcyjno-Handlowo-Usługowe „PORTOS” S.C. Renata Szukalska, Tomasz Szukalski, Kalisz, PL.
(540)



Kolor znaku: ciemnoniebieski, niebieski, biały, czarny

(531) 25.7.15, 26.1.1, 26.1.2, 26.1.4, 27.5.1, 29.1.14

(510), (511) **06** rolety nadstawne zewnętrzne metalowe, rolety zewnętrzne metalowe, **37** instalacje rolet nadstawnych metalowych i rolet metalowych zewnętrznych.

(111) **198972** (220) 2006 06 05 (210) 311613
(151) 2007 11 09 (441) 2006 09 18

(732) Fundacja Pogotowie Teatralne, Szczecin, PL.
(540)



Kolor znaku: różowy, brązowy, żółty, czerwony, czarny, biały
(531) 2.5.3, 4.5.21, 27.5.1, 29.1.15

(510), (511) **35** doradztwo specjalistyczne w zakresie aktywizowania środowiska medycznego i terapeutów w celu opracowywania pomysłów dotyczących form i sposobów terapii pozamedycznej oraz ich realizacji, **36** usługi w zakresie organizowania funduszy na cele dobroczynne, **41** doradztwo zawodowe dotyczące porad w zakresie edukacji, kształcenia i terapii prowadzone w szpitalach, domach dziecka, ośrodkach pomocy społecznej oraz ośrodkach terapii zajęciowej, usługi dotyczące poprawy kondycji fizycznej i psychicznej prowadzone w szpitalach, domach dziecka oraz ośrodkach pomocy społecznej i terapii zajęciowej, opracowanie scenariuszy, scenografii, choreografii i linii melodyjnej w celu osiągnięcia wartości terapeutycznych, organizacja i prowadzenie przedstawień teatralnych, wystawianie spektakli.

(111) **198973** (220) 2006 06 05 (210) 311634
 (151) 2007 11 09 (441) 2006 09 18
 (732) TESCO/Polska/ Sp. z o.o., Kraków, PL.
 (540)



Kolor znaku: biały, niebieski i odcienie, czerwony, żółty

(531) 26.2.1, 26.4.1, 27.5.1, 29.1.14

(510), (511) **09** nośniki informacji zapisanej cyfrowo na płytach, karty magnetyczne, chipowe i optyczne, do identyfikacji i kodowane, podkładki pod myszy, osłony przeciwodblaskowe, hologramy, magnesy dekoracyjne, tablice i szyldy mechaniczne oraz świecące, ekrany fluoryzujące, neony reklamowe, elektroniczne etykiety towarów, publikacje elektroniczne, hologramy, **16** katalogi, prospekty, reprodukcje graficzne, fotografie, publikacje, plakaty, kalendarze, druki, mapy, plany, broszury, artykuły papierniczne, papier listowy i do pakowania, wizytówki, zawiadomienia, albumy, atlasy, rysunki, ręczniki papierowe, serwetki, szyldy kartonowe, bannery, kartki z życzeniami, kupony okolicznościowe, zeszyty, opakowania, torby, koperty i woreczki, teczki, nalepki, naklejki, materiały i taśmy przyklepne, przywieszki, pudła, pudełka, wyroby z kartonu, papieru, tektury i tworzyw sztucznych, kalkomanie, **35** usługi w zakresie reklamy, promocji, informacji handlowej, prezentowanie i oferowanie towarów w sposób umożliwiający klientom wybór i zakup towarów zgłoszonych w klasie 9 i 16, rozpowszechnianie materiałów reklamowych, organizowanie wystaw handlowych i reklamowych, informowanie i sprzedaż w Internecie, organizowanie konkursów promocyjnych.

(111) **198974** (220) 2006 06 06 (210) 311654
 (151) 2007 11 09 (441) 2006 09 18
 (732) Ziaja Ltd Zakład Produkcji Leków Sp. z o.o., Gdańsk, PL.
 (540)



Kolor znaku: turkusowy, pomarańczowy, biały

(531) 25.1.1, 25.7.25, 26.13.25, 27.5.1, 29.1.13

(510), (511) **03** produkty kosmetyczne, preparaty do higieny intymnej.

(111) **198975** (220) 2006 06 06 (210) 311663
 (151) 2007 12 20 (441) 2006 09 18
 (732) BLOWER s.c. Jerzy Wydrych, Bogdan Odrzywołek, Maria Wydrych, Kraków, PL.

(540)



(531) 26.4.1, 26.4.4, 26.4.8, 27.5.1

(510), (511) **38** usługi telekomunikacyjne: łączność przez terminale komputerowe, przesyłanie informacji tekstowej i obrazowej za pomocą komputerów, łączność poprzez sieć światłowodów, łączność telefoniczna, usługi telefoniczne, usługi tras połączeń i połączeń dla telekomunikacji, wypożyczanie urządzeń telekomunikacyjnych.

(111) **198976** (220) 2006 06 06 (210) 311668
 (151) 2007 12 20 (441) 2006 09 18
 (732) INTER GLOBAL Sp. z o.o., Ostrów Wielkopolski, PL.
 (540)



Kolor znaku: żółty, czarny, biały, czerwony, niebieski, szary

(531) 18.1.1, 18.1.21, 27.5.1, 27.7.1, 29.1.15

(510), (511) **03** pasty do czyszczenia, polerowania, nabłyszczania i konserwacji powierzchni metalowych.

(111) **198977** (220) 2006 06 07 (210) 311708
 (151) 2007 11 28 (441) 2006 09 18
 (732) Przedsiębiorstwo Produkcji Farmaceutycznej „Hasco - Lek” Spółka Akcyjna, Wrocław, PL.

(540) PENIGRA - rozbudza zmysły, wzmacnia pożądanie

(510), (511) **05** produkty farmaceutyczne, produkty dietetyczne do celów leczniczych.

(111) **198978** (220) 2006 06 07 (210) 311709
 (151) 2007 11 28 (441) 2006 09 18
 (732) Przedsiębiorstwo Produkcji Farmaceutycznej „Hasco - Lek” Spółka Akcyjna, Wrocław, PL.

(540) PENIGRA i znów wszystko gra

(510), (511) **05** produkty farmaceutyczne, produkty dietetyczne do celów leczniczych.

(111) **198979** (220) 2006 06 07 (210) 311714
 (151) 2007 11 29 (441) 2006 09 18
 (732) „WPW INVEST” Spółka z o.o., Łódź, PL.
 (540)



Kolor znaku: czarny, zielony, pomarańczowy, szary, biały

(531) 27.5.1, 29.1.14

(510), (511) **19** kratownice drewniane, prefabrykowane elementy budowlane z drewna, deski, krawędziaki, bale, łąty, listwy, deski podłogowe, **35** pośrednictwo handlowe w zakresie obrotu drewnem, **37** montaż pokryć dachowych, usługi ogólnobudowlane, montaż budowlanych elementów prefabrykowanych z drewna, **40** usługi w zakresie suszenia i impregnacji drewna.

(111) **198980** (220) 2006 06 07 (210) 311722
 (151) 2007 11 23 (441) 2006 09 18
 (732) „SOBIESKI” Spółka z o.o., Warszawa, PL.

(540) WISENT

(510), (511) **32** piwo, wody mineralne i gazowane oraz inne napoje bezalkoholowe, napoje owocowe i soki owocowe, syropy i inne produkty do produkcji napojów.

(111) **198981** (220) 2006 06 22 (210) 312334
 (151) 2007 12 13 (441) 2006 10 02
 (732) „ART” - CENTRUM NATURALNYCH TERAPII s.c. Zyta Dłuska,
 Maciej Dłuski, Rzeszów, PL.
 (540) SAIONJI MASAYUKI
 (510), (511) **41** usługi w zakresie szkolenia, terapii, usługi wydawnicze, **44** usługi w zakresie wykonywania terapii manualnej.

(111) **198982** (220) 2006 06 07 (210) 311726
 (151) 2007 11 06 (441) 2006 09 18
 (732) Laboratorium Kosmetyczne Dr Irena Eris Spółka Akcyjna,
 Piaseczno, PL.
 (540)



Kolor znaku: beżowy, biały, szary, błękitny, brązowy, żółty, pomarańczowy, granatowy
 (531) 1.1.1, 1.3.2, 6.3.1, 19.3.1, 27.5.1, 29.1.15
 (510), (511) **03** kosmetyki, kremy, emulsje, płyny, żele, oliwki i balsamy do skóry, mydła, środki do mycia i kąpieli, środki do mycia i pielęgnacji włosów, środki perfumeryjne, perfumy, wody toaletowe, olejki eteryczne, dezodoranty i środki przeciw poceniu, środki do makijażu i demakijażu, środki do pielęgnacji ust, środki do pielęgnacji i malowania paznokci, środki do opalania i chroniące przed promieniowaniem ultrafioletowym, środki do samoopalania, środki do depilacji, pudry po kąpieli, pudry higieniczne, artykuły toaletowe.

(111) **198983** (220) 2006 06 07 (210) 311727
 (151) 2007 11 06 (441) 2006 09 18
 (732) Laboratorium Kosmetyczne Dr Irena Eris Spółka Akcyjna,
 Piaseczno, PL.
 (540) PIĘKNĄ OPALENIZNĄ I SKUTECZNĄ OCHRONĘ PRZED SŁOŃCEM ZAPEWNIĄJĄ NOWE KOSMETYKI DO OPALANIA LIRENE
 (510), (511) **03** kosmetyki, kremy, emulsje, płyny, żele, oliwki i balsamy do skóry, mydła, środki do mycia i kąpieli, środki do mycia i pielęgnacji włosów, środki perfumeryjne, perfumy, wody toaletowe, olejki eteryczne, dezodoranty i środki przeciw poceniu, środki do makijażu i demakijażu, środki do pielęgnacji ust, środki do pielęgnacji i malowania paznokci, środki do opalania i chroniące przed promieniowaniem ultrafioletowym, środki do samoopalania, środki do depilacji, pudry po kąpieli, pudry higieniczne, artykuły toaletowe.

(111) **198984** (220) 2006 06 07 (210) 311729
 (151) 2007 11 06 (441) 2006 09 18
 (732) Przedsiębiorstwo Produkcyjno-Handlowe Marek Napierała,
 Rakoniewice, PL.
 (540)



(531) 26.11.3, 27.5.1
 (510), (511) **06** włókna stalowe do betonu.

(111) **198985** (220) 2006 06 08 (210) 311796
 (151) 2007 12 13 (441) 2006 09 18

(732) Mariusz Rot, Szczecin, PL.; Aldona Olimpia ZAGRODZKA,
 Szczecin, PL.
 (540)



Zachodniopomorska Grupa Kapitałowa

Kolor znaku: niebieski, szary, czarny, biały
 (531) 26.3.11, 27.5.1, 29.1.14
 (510), (511) **35** usługi w zakresie gromadzenia, ekspozycji i stworzenia klientom dogodnego doboru i zakupu samochodów osobowych, ciężarowych, specjalizowanych, motocykli oraz paliw do pojazdów, badania rynku i opinii publicznej, agencje importowo-eksportowe, **36** doradztwo w sprawach finansowych, ekspertyzy do celów fiskalnych, wycena finansowa przeznaczona do celów bankowych, ubezpieczeń oraz nieruchomości, informacje finansowe, usługi finansowe, informacja o ubezpieczeniach, informacje bankowe, inwestycje kapitałowe, transfer elektroniczny w zakresie kapitału, nakłady kapitałowe, kaucje gwarancyjne, kredytowanie, kredyty ratalne, lokaty kapitału, **37** usługi serwisowe, naprawcze, konserwacyjne pojazdów samochodowych i motocykli.
 (551) wspólne prawo ochronne

(111) **198986** (220) 2006 06 08 (210) 311808
 (151) 2007 11 26 (441) 2006 09 18
 (732) Diageo North America, Inc., Norwalk, US.
 (540) SMIRNOFF BLACK
 (510), (511) **33** napoje alkoholowe.

(111) **198987** (220) 2006 06 09 (210) 311838
 (151) 2007 11 05 (441) 2006 09 18
 (732) VIRTUS STUDIO Jolanta Piątek, Kraków, PL.
 (540)



Kolor znaku: zielony, biały, brązowy i odcienie, różowy, srebrny
 (531) 2.3.25, 14.7.23, 14.11.1, 27.5.1, 29.1.15
 (510), (511) **35** usługi w zakresie organizowania targów w celach reklamowych i handlowych.

(111) **198988** (220) 2006 06 09 (210) 311854
 (151) 2007 11 05 (441) 2006 09 18
 (732) Sławomir Pluta, Przedbórz, PL.
 (540)

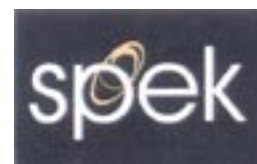

Kolor znaku: biały, żółty i odcienie, czarny
 (531) 26.1.2, 27.5.1, 29.1.13
 (510), (511) **25** ubiory, garnitury, kamizelki, kombinezony, marynarki, mundury, spodnie, spódnice, sukienki, okrycia wierzchnie, kurtki, palta, peleryny, pelisy, płaszcze.

(111) **198989** (220) 2006 06 09 (210) 311860
 (151) 2007 12 05 (441) 2006 09 18
 (732) Advanced Micro Devices, Inc. (a Delaware corporation),
 Sunnyvale, US.

(540) AMD LIVE!

(510), (511) **09** komputery, sprzęt komputerowy, komputerowe urządzenia peryferyjne, urządzenia półprzewodnikowe, układy scalone, mikroprocesory, moduły mikroprocesorów, komputerowe zestawy układów scalonych, mikrokomputery, modemy bezprzewodowe i przewodowe, karty sieciowe, karty do adapterów sieciowych, komputerowe oprogramowanie układowe, podsystemy do sprzętu komputerowego, płyty główne, karty rozszerzenia, urządzenia wejściowe i wyjściowe, jednostki centralne, jednostki sterujące pamięcią, urządzeniami peryferyjnymi i grafiką, oprogramowanie komputerowe, oprogramowanie użytkowe, oprogramowanie do systemów operacyjnych, oprogramowanie do gier, do grafiki trójwymiarowej, oprogramowanie dotyczące wydajności, oprogramowanie do urządzeń kina cyfrowego, do tworzenia i edytowania multimediów, do komunikacji i podłączeń sieci komunikacyjnych przewodowych i bezprzewodowych, serwery aplikacji, baz danych, portali internetowych i plików.

(111) **198990** (220) 2006 06 12 (210) 311901
 (151) 2007 11 27 (441) 2006 09 18
 (732) Ośrodek Badawczo - Rozwojowy Mechanizacji Pakowania
 EMPAK, Kraków, PL.
 (540)



(531) 26.4.2, 27.5.1

(510), (511) **07** maszyny i urządzenia do pakowania, dozowania, zamykania opakowań, etykietowania i transportu opakowań, **09** aparatura kontrolno-pomiarowa, **37** usługi w zakresie remontów, modernizacji, serwisu urządzeń i maszyn do pakowania i dozowania, **42** prace projektowe i doradztwo techniczne związane z mechanizacją pakowania i dozowania.

(111) **198991** (220) 2006 06 12 (210) 311908
 (151) 2007 11 27 (441) 2006 09 18
 (732) TERMO ORGANIKA Sp. z o.o., Kraków, PL.
 (540)

Styropian PLATYNOWY

Kolor znaku: czarny, pomarańczowy

(531) 26.11.1, 27.5.1, 29.1.12

(510), (511) **17** styropian i produkty styropianowe, **37** usługi budowlane i remontowe budynków, wykonywanie izolacji i dociepleń.

(111) **198992** (220) 2006 06 12 (210) 311910
 (151) 2007 11 27 (441) 2006 09 18
 (732) TERMO ORGANIKA Sp. z o.o., Kraków, PL.

(540) STYROPIAN PLATYNOWY

(510), (511) **17** styropian i produkty styropianowe, **37** usługi budowlane i remontowe budynków, wykonywanie izolacji i dociepleń.

(111) **198993** (220) 2006 06 12 (210) 311928
 (151) 2007 11 21 (441) 2006 09 18
 (732) POLMLEK OLSZTYN Spółka z o.o., Olsztyn, PL.

(540) MLEKDAMER

(510), (511) **29** mleko i wyroby mleczarskie, zwłaszcza sery dojrzewające, mleko w płynie i proszku, mleko aromatyzowane, mleko konserwowane w każdej postaci, mleko żelowane, śmietana, śmietanka

- zabielaacz do kawy, masło, sery z pleśnią, sery topione, serwatka, jogurty, kefir, musy, desery mleczne.

(111) **198994** (220) 2006 06 12 (210) 311939
 (151) 2007 12 06 (441) 2006 09 18
 (732) TECHDENT - Jacek Oksiński, Góra Kalwaria, PL.
 (540)

Techdent

Kolor znaku: czerwony

(531) 27.5.1, 29.1.1

(510), (511) **05** materiały protetyczne, stomatologiczne, **07** maszyny, urządzenia, obrabiarki do obróbki protez dentystycznych, **08** narzędzia i przyrządy do obróbki protez dentystycznych, **10** protezy dentystyczne, sztuczne zęby, narzędzia stomatologiczne ręczne i z napędem elektrycznym, **37** naprawy protez dentystycznych, **41** szkolenia w zakresie stomatologii, protetyki, **44** usługi stomatologiczne, usługi protetyczne, dentystyczne.

(111) **198995** (220) 2006 06 12 (210) 311945
 (151) 2007 10 17 (441) 2006 09 18
 (732) Diageo North America, Inc., Norwalk, US.
 (540)

SMIRNOFF

(531) 25.3.1, 26.2.1, 27.5.1

(510), (511) **33** napoje alkoholowe.

(111) **198996** (220) 2006 06 12 (210) 311969
 (151) 2007 11 21 (441) 2006 09 18
 (732) BEIERSDORF, AG, Hamburg, DE.
 (540)



Kolor znaku: granatowy, srebrny, biały

(531) 26.2.1, 26.4.1, 27.5.1, 29.1.4, 29.1.6

(510), (511) **03** mydła, mydła w płynie, kosmetyki, perfumy, środki do upiększania i pielęgnacji ciała, dezodoranty do użytku osobistego, chusteczki nasączone płynami kosmetycznymi.

(111) **198997** (220) 2006 06 13 (210) 311984
 (151) 2007 10 26 (441) 2006 09 18
 (732) Ziaja Ltd Zakład Produkcji Leków Sp. z o.o., Gdańsk, PL.
 (540)



Kolor znaku: ciemnoróżowy, biały

(531) 5.7.9, 26.1.6, 26.15.1, 29.1.12

(510), (511) **03** produkty kosmetyczne, środki do mycia i pielęgnacji włosów, szampony, odżywki, lotony, farby do włosów, środki do pielęgnacji i ochrony skóry, kremy, balsamy, żele, mleczka, emulsje, peelingi, toniki, maseczki, płyny regeneracyjne, preparaty kosmetyczne do i po opalaniu, środki do mycia, mydła, żele, preparaty do kąpieli,

preparaty do higieny intymnej, preparaty do golenia, przed i po goleniu, wody toaletowe, wody kolońskie, olejki eteryczne, olejki do masażu, antyperspiranty, dezodoranty osobiste, środki do czyszczenia zębów i pielęgnacji jamy ustnej, chusteczki nasączone płynami kosmetycznymi, środki toaletowe, **05** produkty i półprodukty farmaceutyczne, produkty kosmetyczne o działaniu leczniczym, lecznicze środki do mycia i pielęgnacji włosów, preparaty przeciwgrzybiczne, preparaty antybakteryjne, produkty higieniczne, środki sanitarne stosowane w lecznictwie i higienie osobistej, środki dezynfekcyjne.

(111) **198998** (220) 2006 06 13 (210) 311985
 (151) 2007 10 26 (441) 2006 09 18
 (732) Ziaja Ltd Zakład Produkcji Leków Sp. z o.o., Gdańsk, PL.
 (540)



Kolor znaku: czerwony, biały

(531) 5.5.13, 5.5.20, 29.1.12
 (510), (511) **03** produkty kosmetyczne, środki do mycia i pielęgnacji włosów, szampony, odżywki, lotony, farby do włosów, środki do pielęgnacji i ochrony skóry, kremy, balsamy, żele, mleczka, emulsje, peelingi, toniki, maseczki, płyny regeneracyjne, preparaty kosmetyczne do i po opalaniu, środki do mycia, mydła, żele, preparaty do kąpieli, preparaty do higieny intymnej, preparaty do golenia, przed i po goleniu, wody toaletowe, wody kolońskie, olejki eteryczne, olejki do masażu, antyperspiranty, dezodoranty osobiste, środki do czyszczenia zębów i pielęgnacji jamy ustnej, chusteczki nasączone płynami kosmetycznymi, środki toaletowe, **05** produkty i półprodukty farmaceutyczne, produkty kosmetyczne o działaniu leczniczym, lecznicze środki do mycia i pielęgnacji włosów, preparaty przeciwgrzybiczne, preparaty antybakteryjne, produkty higieniczne, środki sanitarne stosowane w lecznictwie i higienie osobistej, środki dezynfekcyjne.

(111) **198999** (220) 2006 06 13 (210) 311999
 (151) 2007 12 06 (441) 2006 09 18
 (732) ETIGRAF Zakład Poligraficzny Hanna Lipiak, Sulejówek, PL.
 (540)



Kolor znaku: srebrny, rubinowy, biały, czarny

(531) 26.4.1, 27.5.1, 29.1.14
 (510), (511) **40** usługi poligraficzne w zakresie drukowania etykiet, **42** usługi grafików w zakresie projektowania etykiet.

(111) **199000** (220) 2006 06 13 (210) 312004
 (151) 2007 12 05 (441) 2006 09 18
 (732) TERMO ORGANIKA Sp. z o.o., Kraków, PL.
 (540)

Styropian PLATINUM

Kolor znaku: czarny, pomarańczowy

(531) 26.11.1, 27.5.1, 29.1.12
 (510), (511) **17** styropian i produkty styropianowe, **37** usługi budowlane i remontowe budynków, wykonywanie izolacji i dociepleń.

(111) **199001** (220) 2000 01 31 (210) 213108
 (151) 2007 11 06
 (732) ŚWIAT KAWY I HERBATY Dariusz Zadróźny, Warszawa, PL.

(540) świat kawy i herbaty
 (510), (511) **30** kawa i herbata, **43** usługi gastronomiczne świadczone w kawiarniach i herbaciarniach.

(111) **199002** (220) 2004 10 04 (210) 286139
 (151) 2007 11 22 (441) 2005 01 10
 (732) ELPIGAZ Sp. z o.o., Gdańsk, PL.
 (540)

HEVELIUS

(531) 27.5.1
 (510), (511) **06** metalowe reduktory, zawory, zbiorniki, kompensatory, przewody, złącza, rozgałęźniki, osuszacze, filtry, obejmy, uchwyty i ich części przeznaczone do instalacji gazowych, **12** pojazdy samochodowe oraz ich części i podzespoły nie wymienione w innych klasach, zaopatrzone w autonomiczne zasilanie gazowe lub hybrydowe, **35** eksport, import oraz reklama i zgrupowanie na rzecz osób trzecich różnych wyrobów i części przeznaczonych do instalacji gazowniczych stacjonarnych i mobilnych, pozwalające nabywcy wygodnie je oglądać i kupować w sklepie, hurtowni, składzie fabrycznym, lub celnym, lub w specjalistycznej stacji obsługi pojazdów, w witrynie internetowej lub w serwisowanej sprzedaży bezpośredniej, **37** usługi remontowo-budowane i konserwacyjno-renowacyjne obiektów wyposażonych w instalacje gazownicze, serwis gwarancyjny i pogwarancyjny oraz naprawa sprzętu i urządzeń oraz wyposażenia gazowniczego, instalacyjne i serwisowe usługi gazownicze pojazdowe.

(111) **199003** (220) 2005 11 10 (210) 302101
 (151) 2007 10 19 (441) 2006 02 20
 (732) KRONOFLOORING MIELEC Spółka z o.o., Mielec, PL.
 (540) expres click

(510), (511) **19** płyty niemetalowe w tym pilśniowe, wiórowe, drewnopochodne, płyty dla budownictwa niemetalowe, podkłady z naturalnego włókna drewnianego pod panele, płyty polistyrenowe pod panele podłogowe, płyty parkietowe, płyty drzwiowe niemetalowe, parkiety, płytki niemetalowe dla budownictwa, płytki parkietowe, płytki podłogowe niemetalowe, belki niemetalowe, drewno budowlane, materiały budowlane niemetalowe, drewno częściowo obrobione, drewno użytkowe, drewno na fornir, fornir, okładziny drewniane, okładziny niemetalowe dla budownictwa, podłogi niemetalowe, pokrycia niemetalowe dla budownictwa, profile niemetalowe dla budownictwa i do gzymsów, schody niemetalowe, sklejka, sufity niemetalowe, pokrycia i okładziny ścian niemetalowe, tarcica, niemetalowe akcesoria do podłóg nie zawarte w innych klasach, osprzęt niemetalowy do podłóg nie zawarty w innych klasach, **35** usługi w zakresie gromadzenia w jednym miejscu różnorodnych towarów, w szczególności wyrobów i materiałów drewnopochodnych, w sposób umożliwiający ich dogodne oglądanie i nabywanie.

(111) **199004** (220) 2005 11 10 (210) 302102
 (151) 2007 10 23 (441) 2006 02 20
 (732) KRONOFLOORING MIELEC Spółka z o.o., Mielec, PL.
 (540) rustico

(510), (511) **19** płyty niemetalowe w tym pilśniowe, wiórowe, drewnopochodne, płyty dla budownictwa niemetalowe, podkłady z naturalnego włókna drewnianego pod panele, płyty polistyrenowe pod panele podłogowe, płyty parkietowe, płyty drzwiowe niemetalowe, parkiety, płytki niemetalowe dla budownictwa, płytki parkietowe, płytki podłogowe niemetalowe, belki niemetalowe, drewno budowlane, drewno częściowo obrobione, drewno użytkowe, drewno na fornir, fornir, okładziny drewniane, okładziny niemetalowe dla budownictwa, podłogi niemetalowe, pokrycia niemetalowe dla budownictwa, profile niemetalowe dla budownictwa i do gzymsów, schody niemetalowe, sklejka, sufity niemetalowe, pokrycia i okładziny ścian niemetalowe, tarcica, niemetalowe akcesoria do podłóg nie zawarte w innych klasach, osprzęt niemetalowy do podłóg nie zawarty w innych klasach, oprócz kamieni naturalnych, takich jak: trawertyn, łupek, marmur, kwarcyt, wapień, płytki gliniane, **35** usługi w zakresie gromadzenia w jednym miejscu różnorodnych towarów, w szczególności wyrobów i materiałów drewnopochodnych, w sposób umożliwiający ich dogodne oglądanie i nabywanie.

(111) **199005** (220) 2005 11 24 (210) 302731
 (151) 2007 11 29 (441) 2006 03 06
 (732) Przedsiębiorstwo Hotelarsko-Gastronomiczne „MI CASA”
 Sp. z o.o., Poznań, PL.
 (540)



Kolor znaku: biały, zielony

(531) 27.1.1, 27.5.1, 29.1.3

(510), (511) **41** organizowanie i prowadzenie imprez i zajęć sportowo-rekreacyjnych, usługi związane z organizacją wypoczynku, **43** usługi w zakresie prowadzenia hoteli, pensjonatów, ośrodków wypoczynku, usługi gastronomiczne, prowadzenia restauracji, barów, pubów i kawiarni, usługi cateringowe.

(111) **199006** (220) 2005 12 05 (210) 303166
 (151) 2007 10 19 (441) 2006 03 20
 (732) NOTUS Spółka z o.o., Rzeszów, PL.
 (540)



Kolor znaku: ciemnoniebieski, jasnoniebieski, niebieski, biały, czarny

(531) 1.15.17, 26.1.1, 26.4.2, 26.11.1, 27.5.1, 29.1.13

(510), (511) **16** czasopisma, **35** publikowanie tekstów reklamowych, reklamy prasowe.

(111) **199007** (220) 2006 01 05 (210) 304510
 (151) 2007 10 16 (441) 2006 04 18
 (732) F.H.U. „BMF” Bogusław Foszmanowicz, Częstochowa, PL.
 (540)



Kolor znaku: czerwony

(531) 1.1.1, 26.11.3, 27.5.1, 29.1.1

(510), (511) **09** akumulatory elektryczne, filmy animowane, anteny, alarmy antywłamaniowe, urządzenia ostrzegawcze antywłamaniowe, aparaty fotograficzne, audiowizualne urządzenia dydaktyczne do nauczania, automaty do gier na żetony lub monety, automaty muzyczne uruchamiane monetą, urządzenia do ładowania akumulatorów, aparaty do rejestrowania czasu, czytniki (informatyka), czytniki kodów kreskowych i znaków optycznych, nośniki danych magnetyczne i optyczne, urządzenia diagnostyczne nie do celów medycznych, drukarki komputerowe, dyski optyczne i magnetyczne, dyski audio-video, dyskietki, napędy dysków, urządzenia do transmisji dźwięku danych i obrazu, ekrany projekcyjne, elektroniczne pióra świetlne, publikacje elektroniczne jako moduły ładowalne, ekrany fluorescencyjne, urządzenia do fotokopii, głośniki, urządzenia do gry działające wyłącznie z odbiornikiem telewizyjnym, karty magnetyczne i elektroniczne do identyfikacji osób, interfejsy (informatyka), kalkulatory, kamery, kasety audio i video, kasy rejestrujące, klawiatury komputerowe, pamięci komputerowe, programy komputerowe nagrane, programy gier komputerowych, komputerowe urządzenia peryferyjne, komputery, komputery przenośne, urządzenia do komunikacji wewnętrznej, laptopy, mikrofony, mikroprocesory, modemy, monitory obrazowe, myszy (informatyka), podkładki pod myszy, napędy dysków (informatyka), aparaty do nauczania, urządzenia do nawigacji dla pojazdów, przyrządy nawigacyjne, notesy elektroniczne, odbiorniki audio i video, urządzenia do odtwarzania i rejestracji dźwięku i obrazu, aparaty projekcyjne, przekaźniki sygnałów elek-

tronicznych, urządzenia do przetwarzania danych, przewody elektryczne i akustyczne, skanery (informatyka), słuchawki, światłowody, aparaty telefoniczne, telefony przenośne, wskaźniki elektroniczne emitujące światło, **28** gry automatyczne lub na żetony, urządzenia elektroniczne do gry inne niż telewizyjne, zabawki, zabawki ruchome, zabawki sterowane radiem, **35** agencje importowo-eksportowe, organizowanie wystaw i targów w celach handlowych lub reklamowych, pokazy towarów, promocja sprzedaży dla osób trzecich, reklama za pośrednictwem sieci komputerowej, reklamy, zgrupowanie na rzecz osób trzecich różnych towarów pozwalające nabywcy wygodnie oglądać je i kupować na stronie internetowej dotyczącej sprzętu i artykułów elektronicznych i komputerowych, zgrupowanie na rzecz osób trzecich różnych towarów pozwalające nabywcy wygodnie oglądać je i kupować w sklepie i hurtowni ze sprzętem i artykułami elektronicznymi i komputerowymi, **42** doradztwo w sprawach sprzętu komputerowego, instalacje oprogramowania komputerowego, aktualizacja oprogramowania komputerowego, odzyskiwanie danych komputerowych, powielanie oprogramowania komputerowego, programowanie komputerów, wypożyczanie komputerów, konserwacja oprogramowania komputerowego, projektowanie oprogramowania komputerowego, projektowanie systemów komputerowych, tworzenie i utrzymywanie stron internetowych dla osób trzecich, wypożyczanie oprogramowania komputerowego.

(111) **199008** (220) 2006 02 07 (210) 305846
 (151) 2007 11 12 (441) 2006 05 15
 (732) VILPOL Sp. z o.o., Wilków Polski, PL.
 (540)



Kolor znaku: granatowy

(531) 26.1.2, 27.5.1, 29.1.4

(510), (511) **16** materiały piśmienne zawarte w tej klasie, artykuły biurowe zawarte w tej klasie, wyroby z papieru i kartonu zawarte w tej klasie, czasopisma, gazety, dzienniki, książki, periodyki, afisze, albumy, atlasy, almanachy, blankiety, broszury, druki, formularze, fotografie, ramki do fotografii, kalendarze, notatniki, notesy podręczne, katalogi, mapy, plany, plakaty, naklejki, nalepki, metki, obwoluty, obwoluty papierowe na dokumenty, taśmy z papieru, prospekty, publikacje, rysunki, skoroszyty na dokumenty, zakładki do książek, podpórki do książek, koperty, kartki okolicznościowe, bilety, kupony papierowe, materiały instruktażowe i do nauczania, pudła kartonowe, pudła papierowe, papier do pakowania, nośniki reklamowe z papieru lub kartonu, wystawy, ekspozycje, stojaki, zawieszki, przywieszki, pojemniki z papieru lub kartonu, **35** usługi reklamowe na rzecz osób trzecich, rozpowszechnianie ogłoszeń reklamowych, rozpowszechnianie materiałów reklamowych, wynajmowanie miejsc na umieszczanie ogłoszeń i reklam, wypożyczanie i uaktualnianie materiałów reklamowych, promocja sprzedaży na rzecz osób trzecich, pośrednictwo handlowe, publikowanie tekstów reklamowych, oferowanie do sprzedaży artykułów piśmiennych i biurowych, czasopism, gazet, dzienników, książek, periodyków, druków, doradztwo w zakresie prowadzenia i zarządzania działalnością gospodarczą, **39** usługi transportowe, pakowanie i składowanie towarów, dostarczanie towarów, magazynowanie i przechowywanie towarów, **40** usługi poligraficzne, usługi drukarni, drukowanie, drukowanie litograficzne, drukowanie offsetowe, drukowanie rysunków, druk sitowy, laminowanie, fotoskład, wykonywanie odbitek fotograficznych, wywoływanie filmów fotograficznych, skład fotograficzny, drukowanie wzorców, kopiowanie zdjęć, usługi introligatorskie, falcowanie, apreturowanie, obróbka papieru, kopiowanie dokumentacji, składanie tekstu, **41** usługi wydawnicze, wydawanie gazet, czasopism i wydawnictw periodycznych, publikowanie książek, publikowanie tekstów innych niż teksty reklamowe, **42** usługi grafików, projektowanie graficzne, opracowywanie projektów technicznych, projektowanie nośników reklamowych, wzornictwo przemysłowe, usługi w zakresie skanowania, składu komputerowego i grafiki komputerowej.

(111) **199009** (220) 2006 02 16 (210) 306206
 (151) 2007 10 15 (441) 2006 05 29

(732) Przedsiębiorstwo Wyrobów Cukierniczych ODRA S.A., Brzeg 5, PL.
(540) chałka baton dla aktywnych

(510), (511) **05** wyroby cukiernicze, słodczyce, lizaki, cukierki, galaretki przeznaczone do celów leczniczych, **30** wyroby cukiernicze, wyroby czekoladowe, wyroby czekoladopodobne, galanteria czekoladowa, galanteria czekoladopodobna, słodczyce, lizaki, cukierki, ciastka, galaretki, lody, półprodukty cukiernicze.

(111) **199010** (220) 2006 02 23 (210) 306568
(151) 2007 11 07 (441) 2006 05 29

(732) BROWAR BRANIEWSKI Spółka z o.o., Braniewo, PL.
(540) barkas

(510), (511) **32** soki owocowe, soki warzywne, piwo, wody mineralne, napoje bezalkoholowe, bezalkoholowe wyciągi z owoców, brzczecka piwna, brzczecka słodowa, wyciąg z chmielu do wytwarzania piwa, esencje do produkcji napojów, wody gazowane, piwo imbirowe, koktajle bezalkoholowe, lemoniady, preparaty do sporządzania likierów, produkty do wytwarzania wody mineralnej, preparaty do produkcji napojów, syropy do napojów, napoje serwatkowe, nektary owocowe, pastylki do napojów gazowanych, piwo słodowe, soki jabłkowe, **33** wina, wina gronowe, wina owocowe, jabłecznik, napoje alkoholowe z wyjątkiem piwa, alkohol ryżowy, ekstrakty alkoholowe, esencje alkoholowe, anyżówka, aperitify, brandy, likier, napoje alkoholowe destylowane, dżin, gorzkie nalewki, wiśniówka, koktajle, miód pitny, napoje alkoholowe zawierające owoce, owocowe ekstrakty z alkoholem, wino z wyłocznym winogronowym, rum, alkohole i likiery wspomagające trawienie, whisky, wódka, **35** prowadzenie sklepów i hurtowni w zakresie napojów alkoholowych i bezalkoholowych.

(111) **199011** (220) 2006 02 23 (210) 306570
(151) 2007 11 07 (441) 2006 05 29

(732) SK Corporation, Seoul, KR.

(540) SUPRENE

(510), (511) **17** guma syntetyczna, guma styreno-butadienowa, guma butylowa, guma poliizoprenowa, guma polichloroprenowa, guma izobutyleno-izoprenowa, guma etyleno-propylenowa, guma etyleno-propyleno-dienowa.

(111) **199012** (220) 2006 02 27 (210) 306728
(151) 2007 11 27 (441) 2006 06 12

(732) „WAMED” S.C. Ewa Anderman-Wawrzak, Waldemar Wawrzak, Starachowice, PL.

(540) WAMED

(510), (511) **44** zakłady opieki zdrowotnej, przychodnie, usługi stomatologiczne, stomatologia zachowawcza, profilaktyka stomatologiczna, chirurgia stomatologiczna, protetyka, pracownia protetyczna, kosmetyka uzębienia, ortodoncja, implantologia, rentgenodiagnostyka medyczna, medyczne laboratorium analityczne, usługi medyczne, medycyna rodzinna, medycyna pracy, ambulatoryjna opieka specjalistyczna, porady lekarskie, badania lekarskie, profilaktyka medyczna, diagnostyka medyczna, rehabilitacja medyczna, usługi pielęgnarskie, chirurgia jednego dnia, ultrasonografia.

(111) **199013** (220) 2006 03 13 (210) 307481
(151) 2007 11 06 (441) 2006 06 26

(732) Przedsiębiorstwo Produkcji Farmaceutycznej „HASCO-LEK” Spółka Akcyjna, Wrocław, PL.

(540) TOCOVIT

(510), (511) **05** produkty farmaceutyczne, produkty dietetyczne do celów leczniczych.

(111) **199014** (220) 2006 03 20 (210) 308012
(151) 2007 11 21 (441) 2006 06 26

(732) Key to Learning Ltd, Wheathampstead, GB.

(540)



Kolor znaku: żółty, fioletowy, czarny
(531) 3.13.1, 20.7.1, 26.4.2, 27.5.1, 29.1.13

(510), (511) **09** nośniki danych magnetyczne, dyski kompaktowe, dyskietki, moduły elektroniczne publikacji, kasety wideo, dyski kompaktowe audio-wideo, aparaty do nauczania, płyty fonograficzne, programy gier komputerowych, programy komputerowe, **16** książki, nalepki, naklejki, materiały do nauczania z wyjątkiem aparatów, artykuły papierniczne, materiały piśmienne, podręczniki do nauczania, przybory szkolne, publikacje, teczki, skoroszyty biurowe, zeszyty, **28** gry planszowe, łamigłówki, pionki do gier, zabawki oraz zabawki ruchome, **41** usługi w zakresie doradztwa zawodowego, porad w zakresie edukacji lub kształcenia, edukacji, informacji o edukacji, organizowania konkursów edukacyjnych, kursów korespondencyjnych, kształcenia praktycznego, pokazów, nauczania, organizowania wystaw z dziedziny edukacji, nauczania przedszkolnego, publikowania książek, publikacji elektronicznych on-line książek i periodyków, publikowania tekstów innych niż teksty reklamowe, sprawdzianów pedagogicznych.

(111) **199015** (220) 2006 04 04 (210) 308637
(151) 2007 10 04 (441) 2006 07 10

(732) JMD Daniel Technologie-Janusz Daniel, Warszawa, PL.

(540) kampo

(510), (511) **09** kamizelki i inna odzież chroniąca przed kulami, odłamkami pocisków i ostrymi narzędziami wraz z zawartymi w tej klasie dopinanymi oporządzeniem i dopinanymi systemami kieszeniowymi do kamizelek i odzieży ochronnej, w/w przeznaczone dla wojska, policji i służb ochroniarskich.

(111) **199016** (220) 2006 04 07 (210) 309220
(151) 2007 11 28 (441) 2006 07 10

(732) FORKLIFT Spółka z o.o., Piaseczno, PL.

(540) FORKLIFT

(510), (511) **35** pośrednictwo handlowe w zakresie pojazdów, maszyn i urządzeń transportu magazynowego oraz wyposażenia magazynowego, usługi związane z organizowaniem działalności gospodarczej, agencje importowo-eksportowe, **36** pośrednictwo finansowe, ubezpieczenia, **37** obsługa, naprawa i serwis pojazdów, naprawa i serwis maszyn oraz urządzeń, **39** magazynowanie, towarowy transport drogowy pojazdami uniwersalnymi, wynajmowanie magazynów, wynajmowanie pojazdów, maszyn i urządzeń transportu magazynowego oraz wyposażenia magazynowego.

(111) **199017** (220) 2006 05 04 (210) 310356
(151) 2007 10 22 (441) 2006 08 07

(732) Przychodnia Weterynaryjna „DOG” Remigiusz Cichoń, Skarżysko-Kamienna, PL.

(540)



Kolor znaku: niebieski, biały, żółty, czarny, granatowy

(531) 3.1.8, 3.1.21, 26.3.1, 26.3.2, 26.3.5, 27.5.1, 29.1.15
(510), (511) **03** weterynaryjne kosmetyki, środki do pielęgnacji zwierząt, w tym: szampony, pudry, zasyпки, maści i roztwory, środki do czyszczenia zębów dla zwierząt, **05** weterynaryjne produkty farmaceutyczne, preparaty wspomagające leczenie weterynaryjne, środki sanitarne dla celów medycyny weterynaryjnej, substancje dietetyczne dla celów lecznictwa weterynaryjnego, weterynaryjne materiały opatrunkowe i stomatologiczne, środki odkażające stosowane w weterynarii, środki do niszczenia robactwa, grzybobójcze i gryzonio-bójcze, **31** pasze dla zwierząt, w tym karmy dla psów, kotów, świń, bydła, koni, królików i ptaków, dodatki mineralno-witaminowo-aminokwasowe do pasz oraz dodatki na bazie roślin, nasion i kwiatów, **44** usługi weterynaryjne, higiena i troska o urodę i zdrowie zwierząt.

(111) **199018** (220) 2006 06 08 (210) 311812
(151) 2007 11 05 (441) 2006 09 18

(732) SFERIA S.A., Warszawa, PL.

(540) SFERIA - Moje Rozliczenia

(510), (511) **38** usługi telekomunikacyjne, usługi informowania o stanie rozliczeń z abonamentami za pośrednictwem Internetu.

(111) **199019** (220) 2006 06 13 (210) 312013

(151) 2007 12 03 (441) 2006 09 18

(732) PAŃSTWOWA WYŻSZA SZKOŁA ZAWODOWA
W SUWAŁKACH, Suwałki, PL.

(540)



Kolor znaku: jasnozielony, ciemnozielony, biały

(531) 15.7.1, 20.7.1, 27.5.1, 29.1.12

(510), (511) **41** działalność naukowo - dydaktyczna, usługi nauczania, edukacji, kształcenia w systemie wyższych studiów zawodowych w systemie stacjonarnym, zaocznym, licencjackim w zakresie rolnictwa, ekonomii, zarządzania, finansów, bankowości, budownictwa, pielęgniarstwa, organizowanie i prowadzenie konferencji, kongresów, seminariów, sympozjów, organizowanie wystaw w celach kulturalno - edukacyjnych, organizowanie konkursów edukacyjnych, organizowanie zawodów sportowych i wydawnictw naukowych oraz do nauczania, materiałów szkoleniowych, dydaktycznych i instruktażowych, artykułów i zeszytów naukowych, podręczników, skryptów, broszur, periodyków, **42** prace badawczo-rozwojowe, opiniowanie, ekspertyzy, doradztwo naukowe, **43** wynajmowanie sal na posiedzenia, seminaria, sympozja, narady, konferencje, warsztaty dla osób trzecich.

(111) **199020** (220) 2006 06 14 (210) 312037

(151) 2007 12 05 (441) 2006 09 18

(732) Miejskie Przedsiębiorstwo Komunikacyjne Lublin Sp. z o.o.,
Lublin, PL.

(540)

Koziutek

(531) 27.5.1

(510), (511) **09** komputerowe programy gier, filmy animowane i rysunkowe, **16** książki, akwarele jako obrazy, malarstwo, albumy, czasopisma jako periodyki, **28** lalki, zabawki, zabawki ruchome, maski, **30** ciasta, **41** rozrywka, organizowanie konkursów edukacyjnych lub rozrywkowych, organizowanie przyjęć rozrywkowych, organizowanie bali, organizowanie zawodów sportowych, organizowanie wystaw z dziedziny kultury i edukacji, informacje o imprezach rozrywkowych, informacje o rekreacji, publikowanie książek, radiowe programy rozrywkowe, parki rozrywki, edukacja, kompozycje muzyczne, nagrania dźwiękowe, publikacja elektroniczna on-line książek i periodyków.

(111) **199021** (220) 2001 03 07 (210) 232619

(151) 2007 12 18

(732) Przedsiębiorstwo Produkcyjno-Usługowe „BUMET” Jerzy
Hilburger, Ośno Lubuskie, PL.

(540)



Kolor znaku: czerwony, czarny, biały

(531) 7.3, 27.5, 29.1

(510), (511) **37** budowa i przebudowa obiektów budowlanych, montaż lekkiej obudowy - płyt warstwowych i ścian aluminiowo-szklanych.

(111) **199022** (220) 2001 05 17 (210) 235667

(151) 2007 12 14

(732) Universal ABIT Holding Company Limited, Marquee Place, KY.
(540)

ABIT

(531) 27.5.1

(510), (511) **09** komputerowe płyty główne, układy scalone, komputerowe systemy operacyjne (bios), interfejsy komputerowe.

(111) **199023** (220) 2002 10 04 (210) 255897

(151) 2007 12 17 (441) 2003 04 07

(732) AUTOGIEŁDA - M. MAJSKI, J. STYRNA - Spółka Jawna,
Wrocław, PL.

(540)



Kolor znaku: zielony, biały

(531) 26.11.8, 27.5.5, 29.1.12

(510), (511) **16** afisze, atlasy, bilety, broszury, czasopisma, fotografie, gazety, kalendarze, zawiadomienia, katalogi, książki, nalepki, prospekty, publikacje drukowane, **35** agencje reklamowe, dystrybucja materiałów reklamowych, prenumerata gazet i czasopism, sortowanie danych baz komputerowych, obróbka tekstów, rozpowszechnianie materiałów i ogłoszeń reklamowych, służby informacyjne, sondaże opinii, organizowanie wystaw w celach handlowych lub reklamowych, prognozy ekonomiczne, transkrypcja przekazu, reklama prasowa i radiowa, rozpowszechnianie i uaktualnianie materiałów reklamowych, reklama za pośrednictwem sieci komputerowych, pomoc w zarządzaniu zbiorami informatycznymi, publikowanie tekstów reklamowych i rozpowszechnianie ogłoszeń reklamowych, reklamy, zarządzanie przedsiębiorstwami handlowymi lub przemysłowymi, **38** agencje informacyjne i prasowe, poczta elektroniczna, połączenia ze światową siecią komputerową za pośrednictwem telekomunikacji, przekazy satelitarne, przesyłanie informacji, zlecenia przywoławcze, **39** dystrybucja gazet i przesyłek, elektroniczne magazynowanie danych lub dokumentów, **40** drukarnie, drukowanie: litograficzne, offsetowe, sitowe, litografia, **41** montaż programów radiowych i telewizyjnych, nauczanie, organizowanie kursów edukacyjnych lub rozrywkowych, produkcja filmów, publikacja elektroniczna on-line książek i periodyków, publikowanie książek i tekstów innych niż reklamowe.

(111) **199024** (220) 2003 07 29 (210) 267971

(151) 2007 12 21 (441) 2004 02 09

(732) EKO-VIT Spółka z o.o., Łódź, PL.

(540) COFFEE IN

(510), (511) **32** napoje bezalkoholowe.

(111) **199025** (220) 2004 06 22 (210) 282251

(151) 2007 12 21 (441) 2004 10 04

(732) MENNICA POLSKA Spółka Akcyjna, Warszawa, PL.

(540) MENNICA POLSKA

(510), (511) **08** narzędzia mennicze do wyrobu monet, żetonów, breloków, emblematów, odznaczeń i odznak metalowych, **09** komputery i urządzenia do przetwarzania danych i informacji, zewnętrzne nośniki pamięci, karty z pamięcią lub z mikroprocesorem: stykowe i bezstykowe, karty do realizacji płatności na rzecz określonych podmiotów na podstawie przedpłat, karty do dokonywania przedpłat, programy komputerowe do urządzeń przenośnych, karty ID dla firm (identyfikacyjne, karty dostępu) lub dla szkół i uczelni, aparaty do przetwarzania informacji, urządzenia nadawcze, urządzenia do interkomunikacji, automaty bezobsługowe, parkometry, **14** monety powszechnego obiegu, monety kolekcjonerskie, półfabrykaty do produkcji monet, zestawy monet, żetony okolicznościowe i do au-

tomatów wrzutowych z miedzi i jej stopów, odznaczenia państwowe i odznaki, breloki, emblematy z metali szlachetnych, sztabki z metali szlachetnych, medale, znaczki metalowe, znaczki probiercze, **16** pieczęcie urzędowe, datowniki i części zamienne do datowników, opakowania z tektury i papieru, **20** opakowania do monet kolekcjonerskich drewniane i z tworzyw sztucznych, **35** doradztwo w zakresie prowadzenia działalności gospodarczej i zarządzania, usługi marketingowe i reklamowe, zarządzanie systemami teleinformatycznymi, informacja handlowa, usługowa, gromadzenie i udostępnianie informacji o ważnych wydarzeniach (agencje informacyjne), tworzenie komputerowych baz danych, zarządzanie komputerowymi bazami danych i zbiorami informatycznymi, przetwarzanie danych, nadzór i zarządzanie serwerami aplikacji bazodanowych, zarządzanie systemami dystrybucji impulsów kodowanych na nośnikach (kartach z mikroprocesorami) wykorzystywanych w bezgotówkowych transakcjach opartych na przedpłatach: opracowywanie analiz danych sterowania terminalami, opracowywanie raportów technicznych i finansowych, przyjmowanie i załatwianie reklamacji, usługi w zakresie organizowania punktów sprzedaży oraz prowadzenia sprzedaży detalicznej i hurtowej monet, odznaczeń państwowych, medali, znaczków metalowych, pieczęci, znaczków probierczych, datowników, katalogów, klaserów, wydawnictw okolicznościowych, pamiętek z metali i metali szlachetnych, usługi w zakresie kupna i sprzedaży złota i platyny w stanie nieprzeobrażonym, w postaci sztab, monet a także półfabrykatów oraz zagranicznych środków płatniczych, zarządzanie systemami transakcji realizowanych w przedpłatach, usługi w zakresie prowadzenia sklepów oraz w hurtowni maszyn i urządzeń biurowych, obrabiarek, maszyn i urządzeń dla przemysłu, handlu i transportu wodnego, półproduktów przemysłowych, metali i rud metali, odpadów i złomu, zarządzanie i organizowanie działalności agentów zajmujących się sprzedażą paliw, rud, metali i chemikaliów przemysłowych, **36** usługi w zakresie rozliczania finansowego transakcji, tworzenia i prowadzenia systemów bezgotówkowych transakcji w zakresie usług, transportu, komunikacji miejskiej, tworzenia i obsługi systemów pobierania opłat w służbie zdrowia, opłat za korzystanie z płatnych autostrad i parkingów, pośrednictwo i wynajem nieruchomości, usługi kolokacyjne, **37** usługi w zakresie konserwacji i naprawy sprzętu komputerowego, **38** usługi w zakresie radiokomunikacji, komunikacji telefonicznej, transmisji danych i teleinformatyki, przesyłania danych przy pomocy terminali komputerowych, organizowania systemów transmisyjnych do przekazywania danych, transmisji danych, komunikacji przez łącza GSM i GPRS-, łącza stałe komutowane, usługi w zakresie obsługi aplikacji systemowych na serwerze telekomunikacyjnym w zakresie transmisji danych z terminali, usługi telekomunikacyjne, wypożyczanie urządzeń do dystrybucji impulsów kodowanych na nośnikach (kartach z mikroprocesorami), instalowanie i reinstalacja urządzeń do obsługi kart miejskich, kodowanie biletów na karcie mikroprocesorowej, **39** usługi w zakresie turystyki i zwiedzania, organizacji turystyki i podróży, rezerwacji miejsc, usługi kurierskie w zakresie doręczania przesyłek, korespondencji, towarów, dostarczania towarów zamówionych korespondencyjnie, usługi związane z parkowaniem samochodów, usługi agencji transportowych, usługi informacyjne w zakresie turystyki, topografii miasta, transportu miejskiego, transportu kolejowego i lotniczego i technicznej pomocy drogowej, **41** usługi w zakresie organizacji targów i wystaw numizmatycznych, prowadzenia szkoleń i doszkalania użytkowników urządzeń działających w systemach transakcji realizowanych w przedpłatach, prowadzenia instruktażu obsługi urządzeń systemu transakcji realizowanych w przedpłatach, organizacji szkoleń i kursów w zakresie wdrażania systemów i nowych technologii, jak również informatyki, usługi informacyjne o placówkach i wydarzeniach kulturalnych, grach losowych, loteriach i wyścigach, **42** usługi projektowania elektronicznych systemów przetwarzania danych, usługi projektowania informatycznego, programowania komputerowego, doradztwa w sprawach sprzętu komputerowego, projektowania, instalacji, aktualizacji, konserwacji, a także powielania i wypożyczania oprogramowania, usługi w zakresie doradztwa, projektowania, realizacji i obsługi systemów komputerowych, usługi w zakresie administrowania zasobami sprzętu i wynajmu oprogramowania komputerowego, usługi w zakresie opracowania systemu i sieci sprzedaży internetowej, usługi w zakresie projektowania i obsługi sieci urządzeń do kodowania kart pamięciowych i procesorowych wykorzystywanych w transakcjach bezgotówkowych, usługi w zakresie projektowania systemów kodowania i systemów rozliczeń sieci sprzedaży biletów oraz innych form płatności za przejazdy środkami komunikacji, usługi w zakresie opracowania systemów pobierania opłat

parkingowych, wdrażania systemów elektronicznej płatności, analizy systemów komputerowych i informatycznych, **43** usługi informacyjne w zakresie gastronomii i bazy noclegowej,, **44** usługi informacyjne w zakresie służby zdrowia, dyżurów szpitali, pomocy medycznej w nagłych wypadkach, **45** usługi informacyjne w zakresie straży pożarnej i policji.

(111) **199026** (220) 2004 07 14 (210) 283180
 (151) 2007 12 20 (441) 2004 10 18
 (732) AGORA SA, Warszawa, PL.

(540) blox.pl
 (510), (511) **16** druki, dzienniki, czasopisma, książki, kalendarze, słowniki, atlasy, encyklopedie, nuty i mapy, wykroje i wzory, **35** usługi reklamowe, w zakresie reklamy prasowej, radiowej, telewizyjnej i internetowej oraz z zastosowaniem plakatów i ulotek oraz elektronicznych, magnetycznych i optycznych nośników informacji, prowadzenie kompleksowych kampanii reklamowych, tworzenie, wydawanie i dystrybucja materiałów promocyjno-reklamowych, także katalogów, usługi w zakresie badania rynku oraz badania opinii publicznej, organizowanie obsługi, handlowych lub reklamowych, wystaw, giełd i targów, organizowanie gier, konkursów i loterii oraz imprez rozrywkowych- o podłożu reklamowym- z zastosowaniem reklamy prasowej, radiowej, telewizyjnej i internetowej oraz z wykorzystaniem elektronicznych, magnetycznych i optycznych nośników informacji, zgrupowanie na rzecz osób trzecich różnych towarów pozwalające nabywcy wygodnie je oglądać i kupować w małych sklepach różnych branż, lub w aptece, w salonie mody, w sklepie z upominkami, w sklepie z różnorodnymi gadżetami, tj. w tzw. sklepie „śmieszne rzeczy”, w sexshopie (sex-shop), lub też w dużym sklepie wielobranżowym lub w supermarkecie (hipermarkecie), zgrupowanie na rzecz osób trzecich różnych towarów, za pośrednictwem systemu telezakupów, pozwalające nabywcy wygodnie je oglądać i kupować, przy wykorzystaniu środków telekomunikacji, zgrupowanie na rzecz osób trzecich różnych towarów pozwalające nabywcy wygodnie oglądać kupować te towary na stronie internetowej, dotyczącej sprzedaży różnorodnych artykułów, zgrupowanie na rzecz osób trzecich ofert różnych usług pozwalające potencjalnemu odbiorcy wygodnie zapoznawać się z tą ofertą oraz "kupować" te usługi na stronie internetowej, dotyczącej ofert różnorodnych usług, **38** rozpowszechnianie programów radiowych i programów telewizyjnych, usługi w zakresie agencji informacyjnych, przydzielanie dostępu do światowej sieci komputerowej, poczta internetowa, adresy internetowe, treści publikowane w internecie, dzienniki i pamiętniki internetowe, **41** organizowanie gier, konkursów i loterii, organizowanie imprez rozrywkowych, organizowanie i prowadzenie kursów i szkoleń, usługi wydawnicze, również on-line, **42** usługi internetowe, zwłaszcza usługi hostingowe (udostępnianie miejsca na serwerach), projektowanie oprogramowania komputerowego oraz systemów komputerowych.

(111) **199027** (220) 2004 11 19 (210) 287879
 (151) 2007 11 22 (441) 2005 02 21
 (732) Krynica Vitamin Spółka z o.o., Warszawa, PL.
 (540)



Kolor znaku: czerwony, czarny, granatowy, biały, niebieski i odcienie, żółty

(531) 7.3.2, 26.4.7, 27.5.1, 29.1.15

(510), (511) **05** preparaty farmaceutyczne, **32** napoje bezalkoholowe przyspieszające metabolizm alkoholu, preparaty do produkcji napojów przyspieszających metabolizm alkoholu.

(111) **199028** (220) 2004 12 13 (210) 288727
(151) 2007 11 22 (441) 2005 03 21
(732) SHANGHAI EXPRESS Sp. z o.o., Łódź, PL.

(540) WOK RESTAURACJA

(510), (511) **43** restauracje, restauracje samoobsługowe, snack-bary, usługi barowe, usługi gastronomiczne, usługi cateringowe.

(111) **199029** (220) 2004 12 13 (210) 288728
(151) 2007 11 22 (441) 2005 03 21
(732) SHANGHAI EXPRESS Sp. z o.o., Łódź, PL.

(540) WOOK RESTAURACJA

(510), (511) **43** restauracje, restauracje samoobsługowe, snack-bary, usługi barowe, usługi gastronomiczne, usługi cateringowe.

(111) **199030** (220) 2004 12 13 (210) 288793
(151) 2007 11 22 (441) 2005 03 21
(732) SHANGHAI EXPRESS Sp. z o.o., Łódź, PL.

(540) WOOK

(510), (511) **43** restauracje, restauracje samoobsługowe, snack-bary, usługi barowe, usługi gastronomiczne, usługi cateringowe.

(111) **199031** (220) 2005 04 07 (210) 293443
(151) 2007 11 06 (441) 2005 07 11
(732) Uniwersytet Szczeciński, Szczecin, PL.

(540)



Kolor znaku: niebieski i odcienie

(531) 24.17.1, 27.5.1, 29.1.4

(510), (511) **35** organizowanie wystaw w celach handlowych lub reklamowych, **41** organizowanie i prowadzenie konferencji, kongresów, seminariów, sympozjów, zjazdów, organizowanie konkursów i widowisk, organizowanie wystaw w celach kulturalnych i edukacyjnych, nauczanie, edukacja.

(111) **199032** (220) 2005 09 14 (210) 300029
(151) 2007 12 14 (441) 2005 12 27
(732) BIKINI Tadeusz Waluś, Bielsko-Biała, PL.

(540)



Kolor znaku: biały, czarny, czerwony

(531) 2.3.5, 27.5.1, 29.1.13

(510), (511) **25** gorsety, biustonosze, figi, stringi, szorty, halki, bielizna wchłaniająca pot, bielizna sportowa, piżamy, kostiumy kąpielowe, stroje plażowe, szlafroki, płaszcze kąpielowe, bonżurki, peniuary, podwiązki do pończoch, pończochy, rajstopy, skarpety, **35** pokazy towarów, organizowanie wystaw w celach handlowych lub reklamowych, zgrupowanie na rzecz osób trzecich towarów w zakresie bielizny damskiej, męskiej, dziecięcej, młodzieżowej, strojów kąpielowych i plażowych, pończoch, rajstop, skarpet itp. pozwalające nabywcy wygodnie oglądać i kupować te towary w sklepie oraz z katalogu towarów na stronie internetowej i w sklepie internetowym, **42** wzornictwo przemysłowe w zakresie bielizny damskiej, męskiej, młodzieżowej i dziecięcej oraz odzieży kąpielowej i plażowej.

(111) **199033** (220) 2005 09 19 (210) 300149
(151) 2007 12 18 (441) 2005 12 27
(732) BEST S.A., Gdynia, PL.

(540)



Kolor znaku: biały, zielony, pomarańczowy

(531) 26.4.1, 26.4.11, 27.5.1, 29.1.1, 29.1.13

(510), (511) **36** agencje celne, agencje mieszkaniowe [nieruchomości], agencje ściągania wierzytelności, analizy finansowe, agencje pośrednictwa w handlu nieruchomościami, agencje kredytowe, wycena antyków, operacje bankowe, banki [kasy] oszczędnościowe, banki z dostępem bezpośrednim np. przez Internet [home banking], emisja bonów wartościowych, ściąganie czynszów, organizowanie funduszy na cele dobroczynne, weryfikacja czeków, emisja czeków podróżnych, depozyty przedmiotów wartościowych, depozyty sejfowe, doradztwo w sprawach ubezpieczeniowych, doradztwo w sprawach finansowych, dzierżawa majątku nieruchomego, ekspertyzy dla celów fiskalnych, emisja kart kredytowych, tworzenie funduszy, wycena finansowa [ubezpieczenia, banki, nieruchomości], finansowe usługi, informacje finansowe, notowania giełdowe, pośrednictwo giełdowe, gwarancje [kaucje], informacje bankowe, informacja o ubezpieczeniach, inwestycje kapitałowe, tworzenie kapitału, nakłady kapitałowe, obsługa kart debetowych, obsługa kart kredytowych, kredytowanie, kredyty ratalne, usługi likwidacji przedsiębiorstw [operacje finansowe], lokaty kapitału, administrowanie majątkiem nieruchomym, pośrednictwo w sprawach majątku nieruchomego, maklerstwo, maklerstwo giełdowe, wynajmowanie mieszkań, sporządzanie umów najmu, agencje nieruchomości, numizmatyka - wyceny, operacje finansowe, operacje walutowe, wyceny do celów podatkowych, oszacowanie wartości dla celów fiskalnych, pożyczki [finansowanie], ekspertyzy do celów podatkowych, pośrednictwo ubezpieczeniowe, usługi powiernicze, pośrednictwo, pożyczki pod zastaw, spłaty ratalne, ubezpieczenia od pożarów, operacje rozrachunkowe [wymiana], sponsorowanie finansowe, usługi w zakresie świadczeń emerytalnych, transakcje finansowe, transfer elektroniczny środków finansowych, ubezpieczenia, umowy kredytowe, ubezpieczenia morskie, ubezpieczenia zdrowotne, usługi ubezpieczeniowe, operacje walutowe, wycena dzieł sztuki, wycena znaczków, wymiana pieniędzy, wymiana walut, wynajmowanie pomieszczeń biurowych [nieruchomości], ubezpieczenie od wypadków, zarządzanie majątkiem, kasy zapomogowe.

(111) **199034** (220) 2005 10 11 (210) 301098
(151) 2007 10 05 (441) 2006 01 23

(732) B612 Studio Graficzne Jakub Bielecki, Cezary Kupis S.C., Łódź, PL.

(540) B612

(510), (511) **40** usługi drukarskie, usługi poligraficzne, **42** projektowanie opakowań, projektowanie reklam i ogłoszeń, projektowanie na potrzeby Internetu, projektowanie grafiki użytkowej.

(111) **199035** (220) 2005 10 11 (210) 301100
(151) 2007 10 05 (441) 2006 01 23

(732) PPHU TOMI Tomasz Treliński, Pabianice, PL.

(540)



(531) 1.1.1, 27.5.1

(510), (511) **25** swetry, odzież, buty i nakrycia głowy, **35** zgromadzenie na rzecz osób trzecich różnych towarów pozwalające nabywcy wygodnie je oglądać i kupować w sklepie z artykułami przemysłowymi.

(111) **199036** (220) 2005 10 11 (210) 301101
 (151) 2007 10 05 (441) 2006 01 23
 (732) PPHU TOMI Tomasz Treliński, Pabianice, PL.
 (540)



(531) 1.1.1, 27.5.1
 (510), (511) **25** swetry, odzież, buty i nakrycia głowy, **35** zgromadzenie na rzecz osób trzecich różnych towarów, pozwalające nabywcy wygodnie je oglądać i kupować w sklepie z artykułami przemysłowymi.

(111) **199037** (220) 2005 11 04 (210) 301905
 (151) 2007 11 22 (441) 2006 02 06
 (732) „DAX COSMETICS” Sp. z o.o., Duchnow, PL.
 (540) no problem

(510), (511) **03** kosmetyki, kosmetyki do pielęgnacji, kondycjonowania i modelowania twarzy, ciała i włosów, artykuły perfumeryjne, dezodoranty, środki myjące, **05** preparaty o działaniu leczniczym do pielęgnacji i ochrony skóry twarzy, ciała i włosów, lecznicze: balsamy, maści, olejki, płyny, sole, żele, kremy.

(111) **199038** (220) 2005 11 16 (210) 302333
 (151) 2007 10 03 (441) 2006 02 20
 (732) Firma „ALLES” Szymon Meissner, Poznań, PL.
 (540)



Kolor znaku: czerwony, żółty, ciemnoniebieski
 (531) 26.1.2, 26.4.2, 27.5.1, 29.1.13
 (510), (511) **01** produkty i półprodukty chemiczne przeznaczone dla przemysłu, substancje chemiczne nie przetworzone, kleje i zaprawy klejowe, środki impregnujące i konserwujące, **02** farby, lakiery, rozcieńczalniki, pokrywające powierzchnie dekoracyjne i ochronne kompozycje trwałe lub tymczasowe, podkłady, szpachłówki, powłoki gruntowe, środki zabezpieczające przed niszczeniem mury i inne materiały, wszystkie w formie preparatów proszkowych, płynnych, półpłynnych i rozpylanych, **06** kształtowniki metalowe, drzwi, okna i pokrycia dachowe metalowe, wyroby ślusarskie, **17** masy uszczelniające i hydroizolujące, powłoki i materiały izolujące, tworzywa sztuczne w postaci płyt, **19** materiały budowlane niemetalowe, elementy budowlane i półfabrykaty, zaprawy budowlane, belki, boazeria drewniana i niemetalowa, deski, drewno budowlane, drewno fornirowane obrabione, drewno po częściowej obróbce, drzwi i okna niemetalowe, klepka podłogowa, listwy drewniane, lufciki, ramy niemetalowe, sklejka, posadzki samopoziomujące, żaluzje niemetalowe, **37** usługi budowlane i remontowo-budowlane, **42** usługi projektowe i doradcze w zakresie budownictwa, **43** usługi hotelarskie.

(111) **199039** (220) 2006 06 14 (210) 312046
 (151) 2007 12 05 (441) 2006 09 18
 (732) Piekarnia 7 Siódmiak Sp. z o.o., Bydgoszcz, PL.
 (540)



Kolor znaku: żółty, biały, brązowy
 (531) 9.1.10, 25.1.5, 27.5.1, 29.1.13

(510), (511) **29** mięso, ryby, drób i dziczyzna, ekstrakty mięsne, owoce i warzywa konserwowane, suszone i gotowane, galaretki jadalne, konfitury, jaja, mleko i wyroby z mleka, jadalne oleje i tłuszcze, konserwy mięsne, warzywne, rybne, pikle, sosy do sałat, **30** mąka i preparaty zbożowe, wyroby piekarnicze, pieczywo, pieczywo pszenne, pieczywo żytnie, pieczywo cukiernicze, pieczywo półcukiernicze, pieczywo mieszane, chleb, chleb bezdrożdżowy, bułki, bułeczki słodkie, pączki, torty, ciasta, ciastka, ciasteczka, ciasto na ciastka, ciasto w proszku, ozdoby do ciast, potrawy na bazie mąki, zaczyn z drożdży, gofry, pizza, paluszki, bułka tarta, suchary, wafle, pierniki, herbatniki, wyroby cukiernicze, cukierki i słodczy, lody, sosy (z wyjątkiem sosów do sałat), **43** usługi gastronomiczne, prowadzenie barów, bufetów, kawiarni, kafeterii, restauracji, restauracji samoobsługowych i stołówek, prowadzenie barów szybkiej obsługi jako snack- bary, przygotowywanie żywności i napojów na zamówienie oraz ich dostawa, podawanie potraw i napojów, usługi cateringowe.

(111) **199040** (220) 2006 06 14 (210) 312047
 (151) 2007 11 30 (441) 2006 09 18
 (732) Przedsiębiorstwo Usługowo-Produkcyjne „REMDROG” Sp. z o.o., Bydgoszcz, PL.
 (540)



Kolor znaku: ciemnobrązowy, jasnożółty, czerwony, szary, granatowy, biały
 (531) 7.11.1, 7.11.10, 26.1.2, 27.5.1, 29.1.15
 (510), (511) **19** materiały do budowy dróg, asfalt i bitumy, **37** budownictwo drogowe oraz naprawy dróg.

(111) **199041** (220) 2006 06 14 (210) 312049
 (151) 2007 12 05 (441) 2006 09 18
 (732) „GROTPOL” Karina Januszek, Katarzyna Szlachton Spółka Jawna, Chorzów, PL.
 (540)



Kolor znaku: czarny, zielony, złoty, żółty, biały
 (531) 9.1.10, 9.7.1, 9.7.5, 9.7.25, 24.11.25, 25.1.5, 25.1.15, 26.1.2, 27.5.1, 29.1.15
 (510), (511) **32** piwo.

(111) **199042** (220) 2006 06 14 (210) 312054
 (151) 2007 12 05 (441) 2006 09 18
 (732) FABRYKI MEBLI „FORTE” S.A., Ostrów Mazowiecka, PL.
 (540) LICINIA

(510), (511) **09** meble laboratoryjne, lusterka optyczne, lustra do kontroli pracy, dane na nośnikach optycznych, publikacje elektroniczne, dyski kompaktowe, karty magnetyczne, karty inteligentne, kasety wideo, wizjery do drzwi, zamknięcia drzwiowe, zamki elektryczne, **10** meble specjalne dla celów medycznych, fotele lekarskie i dentystyczne, stoły operacyjne, łóżka hydrostatyczne dla celów leczniczych, łóżka specjalnie skonstruowane do celów leczniczych, nadmuchiwane materace do celów leczniczych, nadmuchiwane poduszki do celów leczniczych, poduszki do celów leczniczych, poduszki podgrzewane elektrycznie do celów leczniczych, poduszki

przeciw bezsenności, lusterka stosowane w chirurgii, **20** meble biurowe, meble szkolne, meble stalowe, barki ruchome, bufety ruchome, wózki barowe ruchome do podawania herbaty, wózki meblowe, półki do bibliotek, biurka, gabloty, komody, kontuury, kredensy, regały, sekretery, serwantki, toaletki, szafki dla aptek, szafki na lekarstwa, szafki niemetalowe do przechowywania żywności, spiżarki, kartoteki, półki do kartotek, pulpity, pulpity pod książki, fotele, fotele fryzjerskie, krzesła, wysokie krzesła dla dzieci, taborety, ławy, siedzenia, siedzenia metalowe, kanapy, kojce dla dzieci, kolebki, kołyski, łóżka, łóżka szpitalne, łóżka wodne nie do celów leczniczych, konstrukcje drewniane łóżek, kółka do łóżek samonastawne niemetalowe, osprzęt niemetalowy do łóżek, materace, materace do łóżek, materace nadmuchiwane powietrzem nie do celów leczniczych, pościel oprócz białej pościelowej, sienniki, podkładki nadmuchiwane powietrzem nie do celów leczniczych, poduszki, poduszki nadmuchiwane powietrzem nie do celów leczniczych, sofy, zagłówki, waliki, leżaki, śpiwory kempingowe, stoły, stoły do masażu, stoły kreślarskie, stoły metalowe, stoły rzeźnicze, stoły warsztatowe, stoliki pod maszyny do pisania, stoliki ruchome pod komputery, stanowiska maszyn liczących, stoiska wystawowe, parawany, stojaki na parasole, stojaki na broń, stojaki na czasopisma, stojaki na kapelusze, stojaki do butelek, wieszaki na ubrania, wieszaki niemetalowe do szyn na ubrania, haczyki niemetalowe do wieszania odzieży, wieszaki stojące na odzież, pokrowce na odzież, kwietniki, postumenty pod doniczki na kwiaty, podpórki do roślin, skrzynki na zabawki, chodziki dla dzieci, lustra, tafle szklane na lustra, dozowniki stałe do ręczników niemetalowe, stolarstwo meblowe, elementy wykończeniowe, plastikowe meble, drzwi do mebli, osprzęt do drzwi niemetalowy, kółka samonastawne do mebli niemetalowe, osprzęt do mebli niemetalowy, przegrody drewniane do mebli, półki meblowe, półki magazynowe, zamki nieelektryczne, niemetalowe, zasuwki drzwiowe niemetalowe, zawiasy niemetalowe, ramy do obrazów, kształtki na ramy do obrazów, listewki na ramy do obrazów, ramki do haftowania, zasłony bambusowe, zasłony dekoracyjne z koralików, zasłony z plecionek drewnianych, karnisze do zasłon, szyny do zasłon, uchwyty do zasłon nie z materiałów tekstylnych, haki do zasłon, kółka do zasłon, wieszaki do zasłon, krążki z tworzyw sztucznych do zasłon na linki, rolki do zasłon, stopy wewnętrzne okien, osprzęt niemetalowy do okien, plakietki ozdobne ściennie nie tekstylne, legowiska dla zwierząt domowych, poduszki dla zwierząt domowych, słupki do drapania dla kotów, psie budy, skrzynki lęgowe, stopnie niemetalowe, pręty do mocowania chodników na schodach, kraty kominkowe, kraty kominkowe domowe, kuranty wiatrowe, tablice do zawieszania kluczy, numery domów nieświecące, niemetalowe, szyldy, tablice na ogłoszenia, wywieszki z drewna lub z tworzyw sztucznych, skrzynki na listy niemetalowe i niemurwane, kasety drewniane lub z tworzyw sztucznych, szkatułki na biżuterię nie z metali szlachetnych, pojemniki niemetalowe, pojemniki do pakowania z tworzyw sztucznych, pudełka drewniane lub z tworzyw sztucznych, skrzynie niemetalowe, skrzynie z drewna lub z tworzyw sztucznych, skrzynie kratowe, opakowania do butelek z drewna, ozdoby z tworzyw sztucznych do artykułów spożywczych, palety niemetalowe, palety transportowe niemetalowe, palety załadunkowe niemetalowe, dekoracje przestawne, drabiny z drewna lub z tworzyw sztucznych, obiekty nadmuchiwane powietrzem do reklamy, tablice ogłoszeniowe, tablice rejestracyjne niemetalowe, tabliczki identyfikacyjne niemetalowe.

(111) **199043** (220) 2006 06 14 (210) 312055
 (151) 2007 12 03 (441) 2006 09 18
 (732) British American Tobacco (Brands) Inc., Wilmington, US.
 (540)



Kolor znaku: szary i odcienie

(531) 26.2.1, 26.4.9, 26.11.3, 26.11.12, 27.5.1, 29.1.6
 (510), (511) **34** papierosy, tytoń, produkty tytoniowe, przybory dla palaczy, zapalniczki, zapalki.

(111) **199044** (220) 2006 06 14 (210) 312056
 (151) 2007 12 05 (441) 2006 09 18

(732) N.V.NUTRICIA, Zoetermeer, NL.
 (540)



(531) 26.1.6, 27.5.1

(510), (511) **05** produkty farmaceutyczne i weterynaryjne, środki sanitarne do celów medycznych, substancje dietetyczne do celów leczniczych, żywność dla niemowląt, plastry, materiały opatrunkowe, materiały do plombowania zębów, воск dentystyczny, środki odkażające, środki do niszczenia szkodników, herbicydy, fungicydy, **29** mięso, ryby, drób i dziczyzna, ekstrakty mięsne, owoce i warzywa konserwowane, suszone i gotowane, galaretki, dżemy, kompoty, jaja, mleko i wyroby z mleka, jadalne oleje i tłuszcze.

(111) **199045** (220) 2006 06 14 (210) 312058
 (151) 2007 12 05 (441) 2006 09 18

(732) Eastman Chemical Company, Kingsport, US.

(540) PROVISTA

(510), (511) **01** poliestry jako tworzywa sztuczne do produkcji profili wytłaczanych.

(111) **199046** (220) 2006 06 14 (210) 312059
 (151) 2007 12 03 (441) 2006 09 18

(732) Eastman Chemical Company, Kingsport, US.

(540) EMBRACE

(510), (511) **01** nieprzetworzone żywice kopoliestrowe do produkcji folii z tworzyw sztucznych, w tym folii termokurczliwych i folii do owijania mających zastosowanie w przemyśle opakowań.

(111) **199047** (220) 2006 06 14 (210) 312060
 (151) 2007 12 05 (441) 2006 09 18

(732) Sunbeam Products, Inc., Boca Raton, US.

(540) ALL-METAL DRIVE

(510), (511) **07** elektroniczne blendery do żywności oraz ich części.

(111) **199048** (220) 2006 06 14 (210) 312063
 (151) 2007 12 05 (441) 2006 09 18

(732) Zakłady Farmaceutyczne „UNIA” Spółdzielnia Pracy, Warszawa, PL.

(540) GLIMETEX

(510), (511) **05** produkty farmaceutyczne, preparaty medyczne.

(111) **199049** (220) 2006 06 14 (210) 312070
 (151) 2007 11 27 (441) 2006 09 18

(732) JUTRZENKA S.A., Bydgoszcz, PL.

(540) BRANDO GUARANDO

(510), (511) **05** słodycze do celów leczniczych, w tym pikantne, **30** wyroby cukiernicze, wyroby piekarnicze, słodycze, wafle, batony, czekolady, cukierki, cukierki pikantne, czekoladki, żelki, żelki z nadzieniem, gumy do żucia, galaretki, galaretki nadziewane, ciastka, lody, lody pikantne.

(111) **199050** (220) 2006 06 14 (210) 312071
 (151) 2007 11 27 (441) 2006 09 18

(732) JUTRZENKA S.A., Bydgoszcz, PL.

(540) NA WYSOKICH OBROTACH

(510), (511) **05** słodycze do celów leczniczych, w tym pikantne, **30** wyroby cukiernicze, wyroby piekarnicze, słodycze, wafle, batony, czekolady, cukierki, cukierki pikantne, czekoladki, żelki, żelki z nadzieniem, gumy do żucia, galaretki, galaretki nadziewane, ciastka, lody, lody pikantne.

(111) **199051** (220) 2006 06 14 (210) 312072
 (151) 2007 11 27 (441) 2006 09 18

(732) JUTRZENKA S.A., Bydgoszcz, PL.

(540)



Kolor znaku: biały, czerwony, czarny, szary
 (531) 5.7.14, 5.7.21, 5.9.17, 27.5.1, 29.1.14
 (510), (511) **05** słodczyce do celów leczniczych, w tym pikantne, **30** wyroby cukiernicze, wyroby piekarnicze, słodczyce, wafle, batony, czekolady, cukierki, cukierki pikantne, czekoladki, żelki, żelki z nadzieniem, gumy do żucia, galaretki, galaretki nadziewane, ciastka, lody, lody pikantne.

(111) **199052** (220) 2006 06 14 (210) 312074
 (151) 2007 12 03 (441) 2006 09 18
 (732) Przedsiębiorstwo Produkcyjno Handlowo Usługowe AMPO S.C. Małgorzata Ostojka, Piotr Ostojki, Łask, PL.
 (540)



Kolor znaku: czarny, niebieski, pomarańczowy, biały, zielony
 (531) 1.3.2, 6.1.2, 27.5.1, 29.1.15
 (510), (511) **20** poduszki na meble ogrodowe.

(111) **199053** (220) 2006 06 14 (210) 312079
 (151) 2007 11 06 (441) 2006 09 18
 (732) EMAPA Spółka z o.o., Łódź, PL.
 (540) MapCenter
 (510), (511) **09** programy komputerowe, mapy cyfrowe.

(111) **199054** (220) 2006 06 14 (210) 312081
 (151) 2007 11 28 (441) 2006 09 18
 (732) EMAPA Spółka z o.o., Łódź, PL.
 (540)



Kolor znaku: czerwony i odcienie, czarny
 (531) 27.5.1, 29.1.12
 (510), (511) **09** programy komputerowe, mapy cyfrowe.

(111) **199055** (220) 2006 06 14 (210) 312082
 (151) 2007 11 06 (441) 2006 09 18
 (732) EMAPA Spółka z o.o., Łódź, PL.
 (540)



Kolor znaku: biały, szary, niebieski
 (531) 26.13.25, 27.5.1, 29.1.13
 (510), (511) **09** programy komputerowe, mapy cyfrowe.

(111) **199056** (220) 2006 06 14 (210) 312083
 (151) 2007 11 06 (441) 2006 09 18
 (732) EMAPA Spółka z o.o., Łódź, PL.
 (540)



Kolor znaku: czarny, pomarańczowy
 (531) 27.5.1, 29.1.12
 (510), (511) **09** programy komputerowe, mapy cyfrowe.

(111) **199057** (220) 2006 06 16 (210) 312093
 (151) 2007 11 28 (441) 2006 09 18
 (732) „STAMADREW” Stanisław Marszałek, Pisarzowice, PL.
 (540)



Kolor znaku: zielony, biały
 (531) 27.5.1, 29.1.3
 (510), (511) **19** drewno obrobione, drewno profilowane, deski obrobione, boazerie, łaty drewniane, deski podłogowe, deski tarasowe.

(111) **199058** (220) 2006 06 19 (210) 312133
 (151) 2007 11 28 (441) 2006 10 02
 (732) Firma Produkcyjno-Handlowa „BATON” Z.P.Ch. Andrzej Wasilewski, Bydgoszcz, PL.
 (540)



Kolor znaku: czarny, czerwony, biały
 (531) 8.1.1, 8.1.7, 8.1.25, 27.5.1, 29.1.1, 29.1.8
 (510), (511) **30** batony lukrecyjne jako wyrób cukierniczy, baby drożdżowe i piaskowe, biszkopty, bułeczki słodkie, bułka tarta, bułki, chałka, chleb, chleb bezdrożdżowy, chruściki, ciasta i ciasteczka, ciasta mączne, drożdżówki, herbatniki, kanapki, krakersy, makowce, ozdoby jadalne do ciast, paszteciki, piernik, piernik jako pieczywo imbirowe, placki, potrawy na bazie mąki, pizze, pączki, placki drożdżowe, suchary, serniki, tarty z nadzieniem: jajek, sera, boczku, owoców itp., tortille, tarty, żywność na bazie mąki, **35** prowadzenie hurtowni, sklepów i kawiarenek połączone z reklamą oferowanych wyrobów i towarów pozwalające klientom wygodnie je oglądać i kupować, w szczególności wyrobów i produktów piekarniczych i cukierniczych, **43** kawiarnie, przygotowanie wyrobów piekarniczych i cukierniczych na zamówienie oraz ich dostawa.

(111) **199059** (220) 2006 06 19 (210) 312136
 (151) 2007 12 21 (441) 2006 10 02
 (732) Syngenta Participations AG, Bazylea, CH.
 (540)



Kolor znaku: jasnozielony, ciemnozielony
 (531) 5.7.2, 5.11.1, 5.11.11, 27.5.1, 29.1.3
 (510), (511) **16** książki, podręczniki, broszury, plakaty, **41** nauczanie, edukacja, organizowanie konkursów, organizowanie rolniczych zajęć terenowych.

(111) **199060** (220) 2006 06 19 (210) 312145
 (151) 2007 12 03 (441) 2006 10 02
 (732) Towarzystwo Naukowe Organizacji i Kierownictwa,
 Warszawa, PL.
 (540)



Kolor znaku: ciemnozielony, biały
 (531) 7.1.8, 26.5.1, 27.5.1, 29.1.12
 (510), (511) **09** materiały edukacyjne utrwalone w formie: video, taśmy magnetycznej, dyskietek, dysków optycznych i pamięci masowej, **16** książki, podręczniki, czasopisma i periodyki, materiały do nauczania i uczenia się, materiały szkoleniowe, publikacje, broszury, kalendarze, prospekty, foldery, afisze, plakaty, **38** przesyłanie informacji tekstowych i obrazowych za pomocą poczty elektronicznej i sieci internetu, **41** usługi w zakresie edukacji i nauczania na poziomie szkoły wyższej, organizowanie i prowadzenie sympozjów naukowych, kongresów, konferencji, seminariów, zjazdów, szkoleń, kursów edukacyjnych, publikowanie książek i innych materiałów, prowadzenie zajęć dydaktycznych i szkoleniowych przez internet, prowadzenie kursów interaktywnych i korespondencyjnych.

(111) **199061** (220) 2006 06 19 (210) 312155
 (151) 2007 12 03 (441) 2006 10 02
 (732) „HELKRA” Spółka z o.o., Łomianki, PL.
 (540)



Kolor znaku: niebiesko-granatowy
 (531) 26.1.2, 27.5.1, 29.1.4
 (510), (511) **16** druki, papier, artykuły piśmienne, artykuły papiernicze, pędzle, artykuły biurowe z wyjątkiem mebli, **28** gry i zabawki, **35** zgrupowanie na rzecz osób trzecich różnych towarów pozwalające nabywcy wygodnie je oglądać poprzez katalogi, w hurtowni i sklepie z artykułami biurowymi, kosmetykami, odzieżą, maszynami i urządzeniami biurowymi, książkami, gazetami, artykułami fotograficznymi, meblami, obuwiem, doradztwo w zakresie prowadzenia działalności gospodarczej, badanie rynku, reklama, transkrypcja przekazywanych danych, **39** transport towarowy drogowy samochodami.

(111) **199062** (220) 2006 06 19 (210) 312157
 (151) 2007 12 03 (441) 2006 10 02
 (732) „HELKRA” Spółka z o.o., Łomianki, PL.
 (540) HELKRA

(510), (511) **16** druki, papier, artykuły piśmienne, artykuły papiernicze, pędzle, artykuły biurowe z wyjątkiem mebli, **28** gry i zabawki, **35** zgrupowanie na rzecz osób trzecich różnych towarów pozwalające nabywcy wygodnie je oglądać poprzez katalogi, w hurtowni i sklepie z artykułami biurowymi, kosmetykami, odzieżą, maszynami i urządzeniami biurowymi, książkami, gazetami, artykułami fotograficznymi, meblami, obuwiem, doradztwo w zakresie prowadzenia działalności gospodarczej, badanie rynku, reklama, transkrypcja przekazywanych danych, **39** transport towarowy drogowy samochodami.

(111) **199063** (220) 2006 06 19 (210) 312173
 (151) 2007 11 12 (441) 2006 10 02

(732) OCEANIC Przedsiębiorstwo Farmaceutyczno Kosmetyczne
 Wojciech Soszyński, Sopot, PL.
 (540)



Kolor znaku: granatowy, niebieski, biały
 (531) 2.9.19, 26.1.1, 26.1.14, 27.5.1, 29.1.12
 (510), (511) **03** kosmetyki, **05** preparaty farmaceutyczne.

(111) **199064** (220) 2006 06 19 (210) 312174
 (151) 2007 11 12 (441) 2006 10 02
 (732) OCEANIC Przedsiębiorstwo Farmaceutyczno Kosmetyczne
 Wojciech Soszyński, Sopot, PL.
 (540)



Kolor znaku: granatowy, niebieski
 (531) 2.9.19, 26.1.1, 26.1.14, 27.5.1, 29.1.4
 (510), (511) **03** kosmetyki, **05** preparaty farmaceutyczne.

(111) **199065** (220) 2006 06 19 (210) 312178
 (151) 2007 11 12 (441) 2006 10 02
 (732) OCEANIC Przedsiębiorstwo Farmaceutyczno Kosmetyczne
 Wojciech Soszyński, Sopot, PL.
 (540)



Kolor znaku: granatowy, czerwony
 (531) 2.3.8, 27.5.1, 29.1.1, 29.1.4
 (510), (511) **03** kosmetyki, **05** preparaty farmaceutyczne.

(111) **199066** (220) 2006 06 19 (210) 312183
 (151) 2007 11 12 (441) 2006 10 02
 (732) Pracownia Projektowa i Pracownia Badań Konstrukcji
 Inżynierskich „ASPEKT” Marek Wazowski, Jaworzno, PL.
 (540)



Kolor znaku: czerwony, biały, popielaty
 (531) 7.11.1, 26.1.1, 26.1.16, 29.1.13
 (510), (511) **06** łożyska mostowe, dylatacje mostowe metalowe, bariery ochronne metalowe, skrzynie metalowe, konstrukcje metalowe dla budownictwa, podpory metalowe, materiały zbrojeniowe metalowe dla budownictwa, **19** beton, mieszanki betonu, betonowe elementy budowlane, materiały budowlane niemetalowe, materiały do budowy i pokryć dróg, płyty drogowe niemetalowe, bariery ochronne drogowe niemetalowe, płyty drogowe odbłaskowe, podpory niemetalowe, konstrukcyjne elementy niemetalowe dla budownictwa, krawężniki drogowe i mostowe, **37** usługi nadzoru budowlanego, wynajem sprzętu budowlanego, usługi budowlane, remonty i mo-

dernizacje w zakresie budownictwa ogólnego i przemysłowego, budowa i remonty mostów, wiaduktów, estakad, przejść podziemnych, kładek dla pieszych, murów oporowych, wykonywanie fundamentów specjalnych, pali wielkich średnic, wykonywanie robót antykorozyjnych i izolacyjnego zabezpieczenia budowli, **42** projektowanie obiektów budownictwa ogólnego i przemysłowego, projektowanie mostów, wiaduktów, estakad, tuneli, usługi badań laboratoryjnych materiałów, obiektów i konstrukcji mostowych.

(111) **199067** (220) 2006 06 19 (210) 312192
 (151) 2007 12 03 (441) 2006 10 02
 (732) „Konspol-Holding” Sp. z o.o., Nowy Sącz, PL.
 (540)

Obiad w mig!

Kolor znaku: niebieski

(531) 26.11.1, 26.11.9, 27.5.1, 29.1.4
 (510), (511) **29** wyroby garmażeryjne schłodzone i mrożone: z mięsa kurczaka, drobiowe, z mięsa czerwonego.

(111) **199068** (220) 2006 06 19 (210) 312193
 (151) 2007 12 03 (441) 2006 10 02
 (732) „Konspol-Holding” Sp. z o.o., Nowy Sącz, PL.
 (540)

Kanapkowy Raj

Kolor znaku: czerwony

(531) 26.11.1, 26.11.13, 27.5.1, 29.1.1
 (510), (511) **29** wędliny drobiowe, z kurczaka, z mięsa czerwonego.

(111) **199069** (220) 2006 06 19 (210) 312196
 (151) 2007 12 03 (441) 2006 10 02
 (732) ALMAR Sp. z o.o., Kraków, PL.
 (540)



Kolor znaku: brązowy, popielaty, biały, żółty, kremowy, niebieski, zielony i odcienie, ciemnopomarańczowy, czarny

(531) 5.11.1, 5.11.11, 8.3.3, 11.1.1, 11.1.3, 19.1.1, 19.1.25, 26.4.4, 26.11.1, 29.1.15
 (510), (511) **29** mleko, produkty mleczne, oleje i tłuszcze jadalne.

(111) **199070** (220) 2006 06 19 (210) 312213
 (151) 2007 12 03 (441) 2006 10 02
 (732) DENTISTICA Michał Pelc, Warszawa, PL.
 (540)

DENTISTICA

Kolor znaku: biały, niebieski, żółty

(531) 2.9.10, 3.11.1, 3.11.2, 27.5.11, 29.1.13
 (510), (511) **44** usługi stomatologiczne.

(111) **199071** (220) 2006 06 21 (210) 312294
 (151) 2007 12 06 (441) 2006 10 02
 (732) United Parcel Service of America, Inc., Atlanta, US.
 (540) UPS TODAY EXPRESS
 (510), (511) **39** transport, pakowanie i składowanie towarów, organizowanie podróży.

(111) **199072** (220) 2006 06 21 (210) 312295
 (151) 2007 12 06 (441) 2006 10 02
 (732) United Parcel Service of America, Inc., Atlanta, US.
 (540) UPS TODAY EXPRESS SAVER
 (510), (511) **39** transport, pakowanie i składowanie towarów, organizowanie podróży.

(111) **199073** (220) 2006 06 21 (210) 312296
 (151) 2007 12 06 (441) 2006 10 02
 (732) United Parcel Service of America, Inc., Atlanta, US.
 (540) UPS TODAY STANDARD
 (510), (511) **39** transport, pakowanie i składowanie towarów, organizowanie podróży.

(111) **199074** (220) 2006 06 21 (210) 312297
 (151) 2007 12 06 (441) 2006 10 02
 (732) United Parcel Service of America, Inc., Atlanta, US.
 (540) UPS TODAY DEDICATED COURIER
 (510), (511) **39** transport, pakowanie i składowanie towarów, organizowanie podróży.

(111) **199075** (220) 2006 06 21 (210) 312298
 (151) 2007 12 06 (441) 2006 10 02
 (732) United Parcel Service of America, Inc., Atlanta, US.
 (540) UPS TODAY INTERCITY
 (510), (511) **39** transport, pakowanie i składowanie towarów, organizowanie podróży.

(111) **199076** (220) 2006 06 21 (210) 312306
 (151) 2007 11 30 (441) 2006 10 02
 (732) „APATOR” Spółka Akcyjna, Toruń, PL.
 (540) ASI
 (510), (511) **09** ograniczniki przepięć.

(111) **199077** (220) 2006 06 22 (210) 312313
 (151) 2007 11 30 (441) 2006 10 02
 (732) LUX-MED Spółka Akcyjna, Warszawa, PL.
 (540)

medycyna jest sztuką

Kolor znaku: zielony, biały

(531) 26.4.1, 27.5.1, 29.1.3, 29.1.6
 (510), (511) **05** produkty farmaceutyczne i weterynaryjne, **09** urządzenia i przyrządy do ratowania życia, **10** aparatura i instrumenty medyczne, **16** papier, tektura i wyroby z tych materiałów, nie ujęte w innych klasyfikacjach, **35** reklama, **44** usługi medyczne.

(111) **199078** (220) 2006 06 22 (210) 312321
 (151) 2007 12 13 (441) 2006 10 02
 (732) ILS Robert Fiutak, Łódź, PL.
 (540)



Agencja Tłumaczeń Przysięgłych

Kolor znaku: czerwony, biały, czarny

(531) 4.3.1, 26.4.1, 27.5.1, 29.1.13
 (510), (511) **41** tłumaczenia.

(111) **199079** (220) 2006 06 22 (210) 312329
 (151) 2007 12 13 (441) 2006 10 02
 (732) „MCR Corporation Mincer cor. Mona Liza cos. France Janina Mincer”, Michałowice, PL.
 (540)



Kolor znaku: szary, biały, bordowy, pomarańczowy i jego odcienie

(531) 3.11.1, 5.7.11, 19.3.3, 27.5.1, 29.1.14
 (510), (511) **03** kremy, żele, balsamy, emulsje, artykuły perfumeryjne, maseczki kosmetyczne, olejki kosmetyczne, preparaty do demakijażu, kosmetyki do opalania, kosmetyki do higieny intymnej, pudry, pomadki, wody kolońskie, dezodoranty, farby, lakiery do włosów, preparaty do kąpieli i po kąpieli, szampony do włosów, preparaty do depilacji, preparaty do golenia, mydła kosmetyczne, **05** lecznicze: balsamy, maści, olejki, płyny, sole, żele, kremy.

(111) **199080** (220) 2006 06 22 (210) 312335
 (151) 2007 11 12 (441) 2006 10 02
 (732) TREBOR Firma budowlana Ewa Dorota Bucholc, Warszawa, PL.
 (540)



Kolor znaku: srebrny, ciemnoszary, biały, czerwony

(531) 1.15.15, 14.7.6, 27.5.1, 29.1.14
 (510), (511) **35** zgrupowanie na rzecz osób trzecich pozwalające nabywcy wygodnie oglądać i kupować w hurcie i w detalu urządzenia do cięcia murów i betonu, **37** roboty budowlane związane z remontami i budową budowli i budynków, cięcie murów i betonu techniką diamentową, wiercenia w konstrukcjach budowlanych, napawanie rur i tarcz materiałami twardymi trudnościocieralnymi.

(111) **199081** (220) 2006 06 22 (210) 312340
 (151) 2007 12 13 (441) 2006 10 02
 (732) Kia Motors Corporation, Seoul, KR.
 (540) ORFEO

(510), (511) **12** samochody osobowe, ciężarówki, autobusy, minibusy, furgonetki, minivany, omnibusy, pojazdy z napędem na cztery koła.

(111) **199082** (220) 2006 06 23 (210) 312355
 (151) 2007 12 07 (441) 2006 10 02
 (732) „STANDARD S.A.” Stefan Korziński, Białystok, PL.
 (540) SALAMI KSIĘŻYC
 (510), (511) **29** salami.

(111) **199083** (220) 2006 06 23 (210) 312360
 (151) 2007 12 07 (441) 2006 10 02
 (732) Zakład Cukierniczy „LUDWIG JOANNA” Joanna Monika Ludwig, Sośnicowice, PL.
 (540) Cukiernia Hania

(510), (511) **16** artykuły opakowaniowe z kartonu, papieru, tektury lub z tworzyw sztucznych, torby, rożkii tyty z papieru lub z tworzyw sztucznych, **30** chleb, ciastka, napoje na bazie czekolady, herbatniki, lody, marcepan słodczyce, sorbety, pieczywo, wyroby cukiernicze i piekarnicze, **41** usługi w zakresie organizowania przyjęć okolicznościowych, usługi w zakresie planowania części rozrywkowej przyjęć okolicznościowych, **43** usługi gastronomiczne, kafeterie, kawiarnie, przygotowanie dań na zamówienie oraz ich dostawa.

(111) **199084** (220) 2006 06 23 (210) 312363
 (151) 2007 12 07 (441) 2006 10 02
 (732) SOKOŁÓW S.A., Sokołów Podlaski, PL.
 (540)



Kolor znaku: czerwony, czarny, złoty, biały

(531) 5.1.3, 5.3.2, 25.1.15, 27.5.1, 29.1.14
 (510), (511) **29** mięso, drób, wędliny, konserwy mięsne i drobiowe, ekstrakty mięsne i drobiowe, pasztety mięsne i drobiowe.

(111) **199085** (220) 2006 06 23 (210) 312364
 (151) 2007 12 07 (441) 2006 10 02
 (732) SOKOŁÓW S.A., Sokołów Podlaski, PL.
 (540)



Kolor znaku: czerwony, złoty

(531) 5.1.3, 5.3.2, 27.5.1, 29.1.13
 (510), (511) **29** mięso, drób, wędliny, konserwy mięsne i drobiowe, ekstrakty mięsne i drobiowe, pasztety mięsne i drobiowe.

(111) **199086** (220) 2006 06 23 (210) 312365
 (151) 2007 12 07 (441) 2006 10 02
 (732) SOKOŁÓW S.A., Sokołów Podlaski, PL.
 (540)



Kolor znaku: czerwony, złoty

(531) 5.1.3, 5.3.2, 27.5.1, 29.1.12
 (510), (511) **29** mięso, drób, wędliny, konserwy mięsne i drobiowe, ekstrakty mięsne i drobiowe, pasztety mięsne i drobiowe.

(111) **199087** (220) 2006 06 23 (210) 312366
 (151) 2007 12 07 (441) 2006 10 02
 (732) SOKOŁÓW S.A., Sokołów Podlaski, PL.
 (540) SOKOŁÓW WELLNESS
 (510), (511) **29** mięso, drób, wędliny, konserwy mięsne i drobiowe, ekstrakty mięsne i drobiowe, pasztety mięsne i drobiowe.

(111) **199088** (220) 2006 06 23 (210) 312369
 (151) 2007 12 07 (441) 2006 10 02
 (732) SOKOŁÓW S.A., Sokołów Podlaski, PL.
 (540) ODROBINA. PARÓWKI JUBILATKI. GWARANTOWANA JAKOŚĆ SOKOŁOWA
 (510), (511) **29** mięso, drób, wędliny.

(111) **199089** (220) 2006 06 23 (210) 312376
 (151) 2007 12 07 (441) 2006 10 02
 (732) DUET DEVELOPMENT Sp. z o.o., Warszawa, PL.
 (540)



Kolor znaku: szary, czerwony, czarny
 (531) 27.5.1, 29.1.13

(510), (511) **18** skóra i imitacje skóry, wyroby z tych materiałów nie ujęte w innych klasach, **24** tekstylia i wyroby włókiennicze nie ujęte w innych klasach, **25** odzież, obuwie, nakrycia głowy.

(111) **199090** (220) 2006 06 23 (210) 312377
 (151) 2007 12 07 (441) 2006 10 02
 (732) DUET DEVELOPMENT Sp. z o.o., Warszawa, PL.
 (540)



Kolor znaku: szary, czerwony
 (531) 27.5.1, 29.1.12

(510), (511) **18** skóra i imitacje skóry, wyroby z tych materiałów nie ujęte w innych klasach, **24** tekstylia i wyroby włókiennicze nie ujęte w innych klasach, **25** odzież, obuwie, nakrycia głowy.

(111) **199091** (220) 2006 06 23 (210) 312390
 (151) 2007 12 17 (441) 2006 10 02
 (732) INTER GLOBAL Sp. z o.o., Ostrów Wielkopolski, PL.
 (540) K2 BLACK

(510), (511) **03** środki do nabłyszczania i konserwacji wnętrza samochodu, w tym deski rozdzielczej.

(111) **199092** (220) 2006 06 23 (210) 312391
 (151) 2007 12 17 (441) 2006 10 02
 (732) INTER GLOBAL Sp. z o.o., Ostrów Wielkopolski, PL.
 (540) K2 BLAK

(510), (511) **03** środki do nabłyszczania i konserwacji wnętrza samochodu, w tym deski rozdzielczej.

(111) **199093** (220) 2006 06 24 (210) 312398
 (151) 2007 12 17 (441) 2006 10 02
 (732) EKO-VIT Sp. z o.o., Łódź, PL.
 (540)



Kolor znaku: czarny, czerwony w odcieniach, szary
 (531) 26.1.4, 27.5.1, 29.1.13

(510), (511) **32** napoje bezalkoholowe, napoje energetyzujące.

(111) **199094** (220) 2006 06 26 (210) 312404
 (151) 2007 12 17 (441) 2006 10 02
 (732) Chemical Global S.A., Kraków, PL.
 (540) MEGAISO

(510), (511) **01** żywice syntetyczne surowe, żywice akrylowe i epoksydowe, produkty, preparaty i środki do konserwacji, impregnowania, napowietrzania, wodouszczelniania, wykańczania, spajania i naprawy betonu, kamienia naturalnego oraz murów, powłoki na beton, stal, kamień naturalny i mury polimerowe, poliuretanowe i epoksydowe, kleje inne niż do papieru, barwniki dla celów przemysłowych, tworzywa sztuczne surowe, produkty, preparaty i środki chemiczne wykorzystywane w budownictwie, **02** farby, lakiery, pokosty, środki antykorozyjne, barwniki, pigmenty, emalie, utrwalacze i utwardzacze do lakierów i farb, powłoki zabezpieczające, rozcieńczalniki do lakierów, farb i barwników, dwuskładnikowe farby poliuretanowe, dwuskładnikowe farby epoksydowe, spoiwa do farb i barwników, **17** lakiery i farby izolacyjne, mieszaniny izolacyjne zapobiegające wilgoci w budynkach, powłoki i materiały izolacyjne, żywice syntetyczne, żywice modyfikowane, uszczelnienia zapobiegające przeciekom wody, tworzywa sztuczne półprzetworzone, kauczuk syntetyczny, kit uszczelniający.

(111) **199095** (220) 2006 06 26 (210) 312406
 (151) 2007 12 17 (441) 2006 10 02
 (732) Chemical Global S.A., Kraków, PL.
 (540) MEGACRETE

(510), (511) **01** żywice syntetyczne surowe, żywice akrylowe i epoksydowe, produkty, preparaty i środki do konserwacji, impregnowania, napowietrzania, wodouszczelniania, wykańczania, spajania i naprawy betonu, kamienia naturalnego oraz murów, powłoki na beton, stal, kamień naturalny i mury polimerowe, poliuretanowe i epoksydowe, kleje inne niż do papieru, barwniki dla celów przemysłowych, tworzywa sztuczne surowe, produkty, preparaty i środki chemiczne wykorzystywane w budownictwie, **02** farby, lakiery, pokosty, środki antykorozyjne, barwniki, pigmenty, emalie, utrwalacze i utwardzacze do lakierów i farb, powłoki zabezpieczające, rozcieńczalniki do lakierów, farb i barwników, dwuskładnikowe farby poliuretanowe, dwuskładnikowe farby epoksydowe, spoiwa do farb i barwników, **17** lakiery i farby izolacyjne, mieszaniny izolacyjne zapobiegające wilgoci w budynkach, powłoki i materiały izolacyjne, żywice syntetyczne, żywice modyfikowane, uszczelnienia zapobiegające przeciekom wody, tworzywa sztuczne półprzetworzone, kauczuk syntetyczny, kit uszczelniający.

(111) **199096** (220) 2006 06 26 (210) 312429
 (151) 2007 11 29 (441) 2006 10 02
 (732) Przedsiębiorstwo Produkcyjno-Usługowo-Handlowe „ALKO” Grzegorz Kowalik, Częstochowa, PL.
 (540)



Kolor znaku: czarny, czerwony

(531) 26.1.1, 26.11.2, 27.5.1, 29.1.12

(510), (511) **06** bramy metalowe, balustrady metalowe, kraty metalowe, kształtki rurowe rozgałęzieniowe metalowe, ogrodzenia metalowe, poręcze metalowe, stopnie metalowe, szkielety ramowe konstrukcji metalowych.

(111) **199097** (220) 2006 06 26 (210) 312431
 (151) 2007 11 29 (441) 2006 10 02
 (732) Dr. Mielimonka GLOBAL GROUP Sp. z o.o., Radom, PL.
 (540) GP SAN

(510), (511) **03** środki do prania, środki wybielające i inne substancje stosowane w praniu, środki do czyszczenia, polerowania, szorowania i ścierania, mydła, preparaty do odtłuszczania, preparaty do wywabiania plam, środki perfumeryjne, olejki eteryczne, środki toaletowe, kosmetyki, **05** środki bakteriobójcze, czyszczące, odkażające i dezynfekujące.

(111) **199098** (220) 2006 06 26 (210) 312434
 (151) 2007 11 29 (441) 2006 10 02
 (732) ICB Pharma Spółka Jawna, Tomasz Świątosławski,
 Paweł Świątosławski, Jaworzno, PL.
 (540) ATTRACIDE
 (510), (511) **05** środki owadobójcze.

(111) **199099** (220) 2006 06 26 (210) 312436
 (151) 2008 01 17 (441) 2006 10 02
 (732) DEMERGO Zakład Usług Szkoleniowych i Doradztwa
 w Zakresie Ochrony Pracy Edward Borak, Żywiec, PL.
 (540) DEMERGO
 (510), (511) **35** doradztwo w zakresie prowadzenia działalności gospodarczej, ekspertyzy w działalności gospodarczej, badania w dziedzinie działalności gospodarczej, badanie rynku, badania opinii, doradztwo specjalistyczne w sprawach działalności gospodarczej, doradztwo w zakresie zarządzania personalnego, doradztwo w zakresie zarządzania działalnością gospodarczą, ekspertyzy w zakresie działalności gospodarczej, usługi przeglądu prasy, reklama i działalność informacyjna, fotokopiowanie i powielanie dokumentów, obróbka tekstów, organizowanie wystaw w celach handlowych lub reklamowych, pokazy towarów, organizowanie targów w celach handlowych lub reklamowych, reklama za pośrednictwem sieci komputerowej, reklama internetowa, reklama prasowa, reklama korespondencyjna, reklama radiowa i reklama telewizyjna, **41** szkolenia bhp, szkolenia w zakresie oceny ryzyka zawodowego, szkolenia w zakresie pełnienia obowiązku służby bhp, doradztwo z zakresu bhp, doradztwo zawodowe, informacje o edukacji, organizowanie i obsługa konferencji, organizowanie i obsługa kongresów, organizowanie i obsługa seminariów, organizowanie i obsługa sympozjów, organizowanie i obsługa zjazdów, organizowanie kursów, kursy korespondencyjne, kształcenie praktyczne, mikro-wydawnictwa, nauczanie, publikowanie książek, publikowanie tekstów, publikacja elektroniczna on-line książek i periodyków, szkolenia w zakresie systemów zarządzania bezpieczeństwem i higieną pracy, kursy kierowców wózków jezdniowych, kursy operatorów urządzeń dźwigowych, kursy bezpiecznej wymiany butli (propan-butan), **42** badania warunków środowiska pracy, pomiary hałasu, pomiary mikroklimatu, pomiary oświetlenia, badania skuteczności wentylacji, badania i pomiary instalacji elektrycznej, badania i pomiary instalacji odgromowej, badania higieny pracy i ochrony środowiska, doradztwo w zakresie ochrony środowiska, kontrola jakości, badania techniczne, audyty i badania jakości, pomiar zapylenia, pomiary wydatku energetycznego, ocena zgodności maszyn i urządzeń technicznych.

(111) **199100** (220) 2006 06 26 (210) 312437
 (151) 2007 11 29 (441) 2006 10 02
 (732) General Motors Corporation, Detroit, US.
 (540) FlexPower
 (510), (511) **12** pojazdy silnikowe.

(111) **199101** (220) 2006 01 11 (210) 304723
 (151) 2007 11 30 (441) 2006 04 18
 (732) Zakład Poligraficzny „INDRUK” Zofia Olborska, Pruszków, PL.
 (540)

Zakład Poligraficzny
InDruk

Kolor znaku: czerwony, czarny, biały
 (531) 27.5.1, 29.1.12
 (510), (511) **16** artykuły papiernicze i introligatorskie w szczególności papier, tektura i wyroby z tych materiałów, druki i materiały piśmienne, **40** usługi poligraficzne.

(111) **199102** (220) 2006 02 03 (210) 305695
 (151) 2007 10 04 (441) 2006 05 15
 (732) IKS STUDIO, Grzegorz Wojciechowski, Łódź, PL.

(540)



Kolor znaku: czerwony, czarny, biały, brunatny, beżowy i jego odcienie, granatowy, błękitny, szary
 (531) 2.3.5, 26.1.2, 27.5.1, 29.1.15
 (510), (511) **32** napoje bezalkoholowe i niskoalkoholowe, piwo, **33** napoje alkoholowe, **42** usługi projektowania graficznego, projektowanie opakowań, etykiet, folderów i materiałów reklamowych.

(111) **199103** (220) 2006 02 03 (210) 305708
 (151) 2008 01 04 (441) 2006 05 15
 (732) Lubfarm S.A., Lublin, PL.
 (540)

 **LUBFARM S.A.**

Kolor znaku: biały, ciemnoniebieski
 (531) 3.11.1, 27.5.1, 29.1.12
 (510), (511) **35** reklama, zarządzanie w działalności handlowej, administrowanie działalności handlowej, prace biurowe.

(111) **199104** (220) 2006 02 06 (210) 305788
 (151) 2007 10 19 (441) 2006 05 15
 (732) PRINTOR Tomasz Torczyński, Łódź, PL.
 (540) PRINTOR
 (510), (511) **09** obwody drukowane, aparatura elektryczna kontrolno-sterująca, **40** kompletowanie materiałów na zamówienie.

(111) **199105** (220) 2006 02 22 (210) 306507
 (151) 2007 11 19 (441) 2006 05 29
 (732) The Procter & Gamble Company, Cincinnati, US.
 (540) WITHENING IMPRESSIONS

(510), (511) **03** preparaty do użytku nie medycznego, do pielęgnacji i higieny ust, zębów, gardła, dziąseł i jamy ustnej, preparaty do płukania zapobiegające tworzeniu się kamienia nazębnego i próchnicy, preparaty do czyszczenia zębów, preparaty do pielęgnacji zębów, proszki do zębów, pasty do zębów, płyny do płukania ust, proszki do czyszczenia, tabletki do barwienia kamienia nazębnego, **05** preparaty lecznicze do pielęgnacji i higieny ust, zębów, gardła, dziąseł i jamy ustnej, preparaty do płukania zapobiegające tworzeniu się kamienia nazębnego i próchnicy, preparaty do czyszczenia zębów, preparaty do pielęgnacji zębów, proszki do zębów, pasty do zębów, płyny do płukania ust, spraye do ust, żele do zębów, żele z fluorem, płyny do płukania ust z fluorem, proszki do czyszczenia, tabletki do barwienia kamienia nazębnego, preparaty do zapobiegawczego leczenia zębów i dziąseł, tabletki do żucia do pielęgnacji zębów, lecznicze gumy do żucia, produkty czyszczące i pielęgnujące, również o działaniu dezynfekującym do stosowania przy zębach sztucznych, protezach zębowych, aparatach ortodontycznych i mostkach, preparaty klejące do sztucznych zębów, proszki klejące.

(111) **199106** (220) 2006 02 28 (210) 306779
 (151) 2007 10 04 (441) 2006 06 12
 (732) DRINKPOL Sp. z o.o., Piotrków Trybunalski, PL.

(540)



Kolor znaku: biały, beżowy, ciemnobieżowy, czerwony i jego odcienie, zielony i jego odcienie, czarny

(531) 5.7.16, 26.4.1, 27.5.1, 29.1.15

(510), (511) **33** napoje alkoholowe, wyroby winiarskie, fermentowane wyroby winopodobne, owocowe wiśniowe bądź o smaku wiśniowym.(111) **199107** (220) 2006 03 06 (210) 306968

(151) 2007 12 18 (441) 2006 06 12

(732) „KEMIPOL” Sp. z o.o., Police, PL.

(540) pix

(510), (511) **01** produkty chemiczne stosowane w przemyśle, pracach badawczych, fotografii, rolnictwie, leśnictwie, preparaty chemiczne do konserwowania żywności, preparaty do uzdatniania wody i ścieków, materiały filtracyjne, zwłaszcza do płynów, preparaty do klarowania płynów, preparaty do zmękczenia wody.

(111) **199108** (220) 2006 03 06 (210) 307046

(151) 2007 12 12 (441) 2006 06 12

(732) Mediacom Spółka z o.o., Wrocław, PL.

(540)

Kolor znaku: czerwony, czarny

(531) 26.2.1, 26.13.25, 27.5.1, 29.1.12

(510), (511) **35** pozyskiwanie danych do komputerowych baz danych, systematyzacja komputerowych baz danych, komputerowe zarządzanie plikami, wyszukiwanie informacji na plikach komputerowych dla osób trzecich, reklama za pośrednictwem sieci komputerowej, sortowanie danych w bazach komputerowych, wyszukiwanie w komputerowych bazach danych, zarządzanie zbiorami informatycznymi, **38** przesyłanie informacji, łączność poprzez terminale komputerowe, przesyłanie informacji tekstowej i obrazowej przy pomocy komputera, usługi ogłoszenia elektroniczne, poczta elektroniczna, przydzielanie dostępu do światowej sieci komputerowej, wypożyczanie urządzeń do przesyłania informacji, zlecenia przywoławcze, **42** administrowanie stronami komputerowymi, analizy systemów komputerowych, doradztwo w zakresie sprzętu komputerowego, usługi graficzne, instalacje oprogramowania komputerowego, aktualizacja oprogramowania komputerowego, powielanie oprogramowania, projektowanie systemów komputerowych, wypożyczanie komputerów, konwersja danych lub dokumentów na formę elektroniczną, konwersja danych przez programy komputerowe, projektowanie oprogramowania komputerowego, projektowanie systemów komputerowych, tworzenie i utrzymywanie serwisów internetowych dla osób trzecich, wypożyczanie oprogramowania komputerowego.

(111) **199109** (220) 2006 03 08 (210) 307334

(151) 2007 10 23 (441) 2006 06 12

(732) BLISSFUL CENTANY INTERNATIONAL LIMITED, Port Louis, MU.

(540) OOPS

(510), (511) **30** krakersy, herbatniki, biszkopty i sucharki, cienkie wytrawne herbatniki, wafle, herbatniki słodowe, ciastka, wyroby cukiernicze.

(111) **199110** (220) 2006 03 21 (210) 308043

(151) 2007 11 27 (441) 2006 06 26

(732) The Procter & Gamble Company, Cincinnati, US.

(540)



Kolor znaku: zielony, biały, czerwony, pomarańczowy, żółty, granatowy, ciemnoniebieski

(531) 2.9.14, 26.2.7, 27.5.1, 29.1.15

(510), (511) **09** oprogramowanie komputerowe, programy komputerowe do zarządzania i administrowania danymi, programy komputerowe do zarządzania działalnością gospodarczą, zarządzania aktywami i zarządzania administracją aktywów, programy komputerowe do ustaleń i śledztw finansowych, **35** usługi w zakresie kompilacji i systematyzacji informacji w komputerowych bazach danych, usługi w zakresie zarządzania komputerowymi bazami danych, usługi w zakresie dostarczania informacji dotyczących działalności gospodarczej, reklamy i rynku, usługi w zakresie badań dotyczących działalności gospodarczej, reklamy i rynku, usługi w zakresie promocji i marketingu, **42** usługi w zakresie opracowywania oprogramowania komputerowego, programowania komputerowego, aktualizacji oprogramowania oraz programów komputerowych, usługi konsultacyjne dotyczące sprzętu, oprogramowania i programów komputerowych, usługi w zakresie licencjonowania oprogramowania i programów komputerowych, własności intelektualnej i doradztwa.

(111) **199111** (220) 2006 03 21 (210) 308044

(151) 2007 12 07 (441) 2006 06 26

(732) The Procter & Gamble Company, Cincinnati, US.

(540)



Kolor znaku: granatowy, niebieski, błękitny, biały

(531) 2.9.10, 24.15.2, 26.1.2, 27.5.1, 29.1.4, 29.1.6

(510), (511) **03** preparaty do pielęgnacji i higieny ust, zębów, gardła, dziąseł i jamy ustnej, preparaty do płukania zapobiegające tworzeniu się kamienia nazębnego i próchnicy, preparaty do czyszczenia zębów, preparaty do pielęgnacji zębów, pasty do zębów, płyny do płukania ust, spraye do ust, żele do zębów, żele z fluorem, płyny do płukania ust z fluorem, proszki do czyszczenia, tabletki do barwienia kamienia nazębnego, **05** preparaty lecznicze do pielęgnacji i higieny ust, zębów, gardła, dziąseł i jamy ustnej, preparaty do płukania zapobiegające tworzeniu się kamienia nazębnego i próchnicy, preparaty do czyszczenia i pielęgnacji zębów zapobiegające i chroniące przed tworzeniem się kamienia nazębnego i próchnicy oraz pomagające usunąć kamień nazębny, pasty do zębów, płyny do płukania ust, spraye do ust, żele do zębów, żele z fluorem, płyny do płukania ust z fluorem, tabletki do barwienia kamienia nazębnego, preparaty do zapobiegawczego leczenia zębów i dziąseł, tabletki do ssania do pielęgnacji zębów, lecznicze gumy do żucia, produkty czyszczące i pielęgnujące, również o działaniu dezynfekującym do stosowania przy zębach sztucznych, protezach zębowych, aparatach ortodontycznych i mostkach, preparaty klejące do sztucznych zębów, proszki klejące.

(111) **199112** (220) 2006 03 22 (210) 308092

(151) 2007 10 30 (441) 2006 06 26

(732) Dudzińska Iwona, Warszawa, PL.; Wasińska Agnieszka Regina, Warszawa, PL.
(540)



(531) 27.5.1
(510), (511) **44** usługi salonów zdrowia i urody, kosmetyka, masaż, aromaterapia, usługi fizjoterapeutyczne.
(551) wspólny znak towarowy

(111) **199113** (220) 2006 03 27 (210) 308318
(151) 2007 12 19 (441) 2006 07 10
(732) Przedsiębiorstwo OPAL - Sp. z o.o., Katowice, PL.
(540)



Kolor znaku: czerwony, zielony, pomarańczowy
(531) 16.1.1, 26.11.2, 27.5.1, 29.1.13
(510), (511) **09** alarmy, anteny, urządzenia audiowizualne, baterie, urządzenia do ładowania baterii, aparaty rejestrujące czas, czytniki kodów kreskowych, dane na nośnikach optycznych, drukarki komputerowe, obwody drukowane, dyski kompaktowe, dyskietki, ekrany, przewody elektryczne, fotokopiarki, głośniki, aparatura dla potrzeb przetwarzania informacji, kable elektryczne, przewody telekomunikacyjne, światłowody, kalkulatory, kamery, karty magnetyczne, komputery i sprzęt peryferyjny do komputerów, maszyny liczące i księgujące, urządzenia do przetwarzania informacji, urządzenia do ładowania akumulatorów, mikroprocesory, modemy, monitory, nadajniki telekomunikacyjne, notesy elektroniczne, urządzenia do obserwacji, odbiorniki radiowe i telewizyjne, odtwarzacze kaset i płyt kompaktowych, urządzenia liczące i sortujące pieniądze, plotery, płyty fonograficzne, programy komputerowe, radary, maszyny radiotelegraficzne, w tym dla celów telefonii bezprzewodowej, kasy rejestrujące, aparaty telefoniczne, faxy, telewizory, transformatory, wagi techniczne, aparaty i kasety video, alarmy antywłamaniowe, detektory, wzmacniacze dźwięku, wzmacniacze sygnałów linii telefonicznych, zamki elektroniczne, systemy pozycjonowania pojazdów GPS, urządzenia przywoławcze, karty magnetyczne, karty kodowane, karty telefoniczne, odbiorniki telekomunikacyjne, urządzenia do rejestracji, odtwarzania i transmisji danych, w tym dźwięku i obrazu, magnetyczne i optyczne nośniki danych, **35** usługi agencyjne eksportowo-importowe, doradztwo w zakresie prowadzenia działalności gospodarczej, udostępnianie powierzchni reklamowych, prowadzenie sklepów i hurtowni z telefonami komórkowymi i sieciowymi, akcesoriami GSM, komputerami i akcesoriami komputerowymi, palmtopami, sprzętem nawigacji satelitarnej, prowadzenie sklepu internetowego z telefonami, akcesoriami GSM, sprzętem komputerowym, sprzętem nawigacji satelitarnej, **37** informacji o naprawach, montażu i serwisie z zakresie sprzętu komputerowego oraz sprzętu związanego z przesyłaniem informacji, **38** usługi telekomunikacyjne i telefoniczne, przesyłanie informacji tekstowych i obrazowych, w tym przesyłanie informacji za pomocą sieci komputerowej, poczta elektroniczna, przesyłanie wiadomości, usługi telefonii komórkowej, usługi łączności poprzez terminale komputerowe, reali-

zacja połączeń ze światową siecią komputerową za pośrednictwem telekomunikacji, przydzielanie dostępu do światowej sieci komputerowej, realizacja połączeń telefonicznych, realizacja zleceń przywoławczych, udostępnianie dostępu do sieci komputerowej, przekaz satelitarny, informacja o telekomunikacji, pośrednictwo w świadczeniu usług telekomunikacyjnych, pośredniczenie w zawieraniu umów telekomunikacyjnych i związanych z dostępem do światowej sieci komputerowej, **42** doradztwo w sprawach sprzętu komputerowego, doradztwo w sprawach sprzętu i urządzeń do przesyłania danych, doradztwo w zakresie urządzeń alarmowych, doradztwo w zakresie nośników danych.

(111) **199114** (220) 2006 04 03 (210) 308577
(151) 2007 10 05 (441) 2006 07 10
(732) Zakład Produkcyjno-Handlowy „ARGO” Sp. z o.o., Łańcut, PL.
(540)



Kolor znaku: ciemnoróżowy, zielony, żółty, czerwony, czarny
(531) 5.5.4, 5.5.19, 27.5.1, 29.1.15
(510), (511) **30** lizaki, wyroby cukiernicze, **35** zgrupowanie na rzecz osób trzecich różnych towarów obejmujących lizaki i wyroby cukiernicze pozwalające nabywcy wygodnie je oglądać i kupować w sklepach oraz na stronie internetowej.

(111) **199115** (220) 2006 04 06 (210) 309118
(151) 2007 11 30 (441) 2006 07 10
(732) Przedsiębiorstwo Produkcyjno-Handlowo-Usługowe „Rose-Win” Sp. z o.o., Bełchatów, PL.
(540)



(531) 27.5.1
(510), (511) **33** napoje alkoholowe, wyroby winiarskie, wina owocowe, koktaile, aperitify, nalewki.

(111) **199116** (220) 2006 04 10 (210) 309246
(151) 2007 12 11 (441) 2006 07 24
(732) MK-SYSTEM Spółka z o.o., Warszawa, PL.
(540)



Kolor znaku: czerwony, czarny, biały
(531) 26.4.2, 27.5.1, 29.1.13
(510), (511) **16** czasopisma, gazety, książki, katalogi, broszury, prospekty, **35** reklama, usługi w zakresie zamieszczania reklamy w wydawnictwach, **40** drukowanie materiałów reklamowych, gazet i czasopism periodycznych.

(111) **199117** (220) 2006 04 13 (210) 309497
(151) 2007 11 15 (441) 2006 07 24
(732) The Procter & Gamble Company, Cincinnati, US.
(540) ROMANTIC FEEL

(510), (511) **03** środki wybielające i inne substancje stosowane do prania, preparaty do czyszczenia, pielęgnacji, obróbki i upiększania tkanin, płyny do płukania tkanin, środki do zmiękczenia tkanin, środki zwiększające objętość tkanin, preparaty czyszczące, polerujące, żrące i do szorowania, preparaty do czyszczenia, pielęgnacji i upiększania naczyń i sztuców, wonne drewna i wonne produkty do ubrań

i bielizny, pot pourris i wonne produkty do odświeżania i dezodorowania tkanin w garderobach, kredensach i szafkach.

(111) **199118** (220) 2006 04 21 (210) 309870
 (151) 2007 10 15 (441) 2006 07 24
 (732) „DREWEX” Spółka Jawna Adam, Czesław i Piotr Chojnowscy, Cegielnia, PL.
 (540)

thermojesion 

Kolor znaku: czarny, zielony, brązowy

(531) 5.1.1, 5.1.10, 26.4.1, 27.5.1, 29.1.13
 (510), (511) **19** altanki, balustrady, boazeria drewniana, belki stropowe niemetalowe, cokoły, konstrukcje niemetalowe budowlane, elementy konstrukcyjne niemetalowe, płyty niemetalowe, krokwie, deski, kostka drewniana, drewno obrobione, drewno użytkowe, drewno częściowo obrobione, drzwi niemetalowe, płyty drzwiowe, figurki drewniane, forniry, drewno na fornir, drewno na klepkę bednarską, listwy przypodłogowe, obudowy kominków, podkłady kolejowe, kratownice niemetalowe, krokwie dachowe, łąty niemetalowe, maszty niemetalowe, mozaiki drewniane dla budownictwa, nadproża niemetalowe, obróbki budowlane niemetalowe, ogrodzenia niemetalowe, sztachety niemetalowe, paliki ogrodzeniowe, okienne ramy niemetalowe, okiennice niemetalowe, okładziny niemetalowe, okna niemetalowe, palisady, parkiety, parkiety-płytki, płytki podłogowe niemetalowe, płytki dla budownictwa, płyty niemetalowe, podłogi niemetalowe, deski podłogowe, deski elewacyjne, deski tarasowe, elewacje niemetalowe, płyty parkietowe, płyty podłogowe, pokrycia niemetalowe dla budownictwa, profile niemetalowe dla budownictwa, rusztowania niemetalowe, schody-stopnie niemetalowe, schody niemetalowe, sklejka, składane drzwi niemetalowe, okna skrzynkowe, słupy ogłoszeniowe niemetalowe, sufity niemetalowe, szalówki, ścianki działowe niemetalowe, ściany (pokrycia niemetalowe), płytki ściennie, parapety niemetalowe, schody, poręcze schodów, tralki niemetalowe, klejonka drewniana, okładziny dla budownictwa, tarcica, włazy, pokrywy niemetalowe, zbrojenia niemetalowe dla budownictwa, żaluzje niemetalowe i nietekstylne, **20** meble, elementy składowe mebli, beczki, stojaki do beczek niemetalowe, półki, drzwi meblowe, gabloty, karnisze do zasłon, kartoteki, klepka bednarska, meble ogrodowe, kojce, kołyski dla dzieci, meble biurowe, meble szkolne, meble sklepowe, meble do magazynów, regały na towary, kratki ochronne niemetalowe, ramy do obrazów, listwy i kształtki do ram do obrazów, osprzęt niemetalowy do mebli, do okien i do drzwi, palety transportowe, paliki, podnóżki, pojemniki niemetalowe, psie budy, pulpity, siedzenia (meble), skrzynie niemetalowe, stoiska wystawowe, wyroby stolarstwa meblowego, stoły, blaty, stoły warsztatowe, stopnie schodów niemetalowe, szuflady, szylidy z drewna, trumny, niemetalowe obręcze do beczek, **40** tartaki, obróbka drewna, impregnowanie drewna, szlifowanie drewna, stolarstwo.

(111) **199119** (220) 2006 04 21 (210) 309871
 (151) 2007 10 15 (441) 2006 07 24
 (732) „DREWEX” Spółka Jawna Adam, Czesław i Piotr Chojnowscy, Cegielnia, PL.
 (540)

thermodąb 

Kolor znaku: czarny, zielony, brązowy

(531) 5.1.1, 5.1.10, 26.4.1, 27.5.1, 29.1.13
 (510), (511) **19** altanki, balustrady, boazeria drewniana, belki stropowe niemetalowe, cokoły, konstrukcje niemetalowe budowlane, elementy konstrukcyjne niemetalowe, płyty niemetalowe, krokwie, deski, kostka drewniana, drewno obrobione, drewno użytkowe, drewno częściowo obrobione, drzwi niemetalowe, płyty drzwiowe, figurki drewniane, forniry, drewno na fornir, drewno na klepkę bednarską, listwy przypodłogowe, obudowy kominków, podkłady kole-

jowe, kratownice niemetalowe, krokwie dachowe, łąty niemetalowe, maszty niemetalowe, mozaiki drewniane dla budownictwa, nadproża niemetalowe, obróbki budowlane niemetalowe, ogrodzenia niemetalowe, sztachety niemetalowe, paliki ogrodzeniowe, okienne ramy niemetalowe, okiennice niemetalowe, okładziny niemetalowe, okna niemetalowe, palisady, parkiety, parkiety-płytki, płytki podłogowe niemetalowe, płytki dla budownictwa, płyty niemetalowe, podłogi niemetalowe, deski podłogowe, deski elewacyjne, deski tarasowe, elewacje niemetalowe, płyty parkietowe, płyty podłogowe, pokrycia niemetalowe dla budownictwa, profile niemetalowe dla budownictwa, rusztowania niemetalowe, schody-stopnie niemetalowe, schody niemetalowe, sklejka, składane drzwi niemetalowe, okna skrzynkowe, słupy ogłoszeniowe niemetalowe, sufity niemetalowe, szalówki, ścianki działowe niemetalowe, ściany (pokrycia niemetalowe), płytki ściennie, parapety niemetalowe, schody, poręcze schodów, tralki niemetalowe, klejonka drewniana, okładziny dla budownictwa, tarcica, włazy, pokrywy niemetalowe, zbrojenia niemetalowe dla budownictwa, żaluzje niemetalowe i nietekstylne, **20** meble, elementy składowe mebli, beczki, stojaki do beczek niemetalowe, półki, drzwi meblowe, gabloty, karnisze do zasłon, kartoteki, klepka bednarska, meble ogrodowe, kojce, kołyski dla dzieci, meble biurowe, meble szkolne, meble sklepowe, meble do magazynów, regały na towary, kratki ochronne niemetalowe, ramy do obrazów, listwy i kształtki do ram do obrazów, osprzęt niemetalowy do mebli, do okien i do drzwi, palety transportowe, paliki, podnóżki, pojemniki niemetalowe, psie budy, pulpity, siedzenia (meble), skrzynie niemetalowe, stoiska wystawowe, wyroby stolarstwa meblowego, stoły, blaty, stoły warsztatowe, stopnie schodów niemetalowe, szuflady, szylidy z drewna, trumny, niemetalowe obręcze do beczek, **40** tartaki, obróbka drewna, impregnowanie drewna, szlifowanie drewna, stolarstwo.

(111) **199120** (220) 2006 04 21 (210) 309872
 (151) 2007 10 15 (441) 2006 07 24
 (732) „DREWEX” Spółka Jawna Adam, Czesław i Piotr Chojnowscy, Cegielnia, PL.
 (540)

thermoakacja 

Kolor znaku: czarny, zielony, brązowy

(531) 5.1.1, 5.1.10, 26.4.1, 27.5.1, 29.1.13
 (510), (511) **19** altanki, balustrady, boazeria drewniana, belki stropowe niemetalowe, cokoły, konstrukcje niemetalowe budowlane, elementy konstrukcyjne niemetalowe, płyty niemetalowe, krokwie, deski, kostka drewniana, drewno obrobione, drewno użytkowe, drewno częściowo obrobione, drzwi niemetalowe, płyty drzwiowe, figurki drewniane, forniry, drewno na fornir, drewno na klepkę bednarską, listwy przypodłogowe, obudowy kominków, podkłady kolejowe, kratownice niemetalowe, krokwie dachowe, łąty niemetalowe, maszty niemetalowe, mozaiki drewniane dla budownictwa, nadproża niemetalowe, obróbki budowlane niemetalowe, ogrodzenia niemetalowe, sztachety niemetalowe, paliki ogrodzeniowe, okienne ramy niemetalowe, okiennice niemetalowe, okładziny niemetalowe, okna niemetalowe, palisady, parkiety, parkiety-płytki, płytki podłogowe niemetalowe, płytki dla budownictwa, płyty niemetalowe, podłogi niemetalowe, deski podłogowe, deski elewacyjne, deski tarasowe, elewacje niemetalowe, płyty parkietowe, płyty podłogowe, pokrycia niemetalowe dla budownictwa, profile niemetalowe dla budownictwa, rusztowania niemetalowe, schody-stopnie niemetalowe, schody niemetalowe, sklejka, składane drzwi niemetalowe, okna skrzynkowe, słupy ogłoszeniowe niemetalowe, sufity niemetalowe, szalówki, ścianki działowe niemetalowe, ściany (pokrycia niemetalowe), płytki ściennie, parapety niemetalowe, schody, poręcze schodów, tralki niemetalowe, klejonka drewniana, okładziny dla budownictwa, tarcica, włazy, pokrywy niemetalowe, zbrojenia niemetalowe dla budownictwa, żaluzje niemetalowe i nietekstylne, **20** meble, elementy składowe mebli, beczki, stojaki do beczek niemetalowe, półki, drzwi meblowe, gabloty, karnisze do zasłon, kartoteki, klepka bednarska, meble ogrodowe, kojce, kołyski dla dzieci, meble biurowe, meble szkolne, meble sklepowe, meble do magazynów, regały na towary, kratki ochronne niemetalowe, ramy do obrazów, listwy i kształtki do ram do obrazów, osprzęt niemetalowy do mebli,

do okien i do drzwi, palety transportowe, paliki, podnóżki, pojemniki niemetalowe, psie budy, pulpity, siedzenia (meble), skrzynie niemetalowe, stoiska wystawowe, wyroby stolarstwa meblowego, stoły, blaty, stoły warsztatowe, stopnie schodów niemetalowe, szuflady, szyldy z drewna, trumny, niemetalowe obręcze do beczek, **40** tartaki, obróbka drewna, impregnowanie drewna, szlifowanie drewna, stolarstwo.

(111) **199121** (220) 2006 04 21 (210) 309873
 (151) 2007 10 15 (441) 2006 07 24
 (732) „DREWEX” Spółka Jawna Adam, Czesław i Piotr Chojnowscy, Cegielnia, PL.
 (540)

thermobuk 

Kolor znaku: czarny, zielony, brązowy

(531) 5.1.1, 5.1.10, 26.4.1, 27.5.1, 29.1.13
 (510), (511) **19** altanki, balustrady, boazeria drewniana, belki stropowe niemetalowe, cokoły, konstrukcje niemetalowe budowlane, elementy konstrukcyjne niemetalowe, płyty niemetalowe, krokwie, deski, kostka drewniana, drewno obrobione, drewno użytkowe, drewno częściowo obrobione, drzwi niemetalowe, płyty drzwiowe, figurki drewniane, forniry, drewno na fornir, drewno na klepkę bednarską, listwy przypodłogowe, obudowy kominków, podkłady kolejowe, kratownice niemetalowe, krokwie dachowe, łąty niemetalowe, maszty niemetalowe, mozaiki drewniane dla budownictwa, nadproża niemetalowe, obróbki budowlane niemetalowe, ogrodzenia niemetalowe, sztachety niemetalowe, paliki ogrodzeniowe, okienne ramy niemetalowe, okiennice niemetalowe, okładziny niemetalowe, okna niemetalowe, palisady, parkiety, parkiety-płytki, płytki podłogowe niemetalowe, płytki dla budownictwa, płyty niemetalowe, podłogi niemetalowe, deski podłogowe, deski elewacyjne, deski tarasowe, elewacje niemetalowe, płyty parkietowe, płyty podłogowe, pokrycia niemetalowe dla budownictwa, profile niemetalowe dla budownictwa, rusztowania niemetalowe, schody-stopnie niemetalowe, schody niemetalowe, sklejka, składane drzwi niemetalowe, okna skrzynkowe, słupy ogłoszeniowe niemetalowe, sufity niemetalowe, szalówki, ścianki działowe niemetalowe, ściany (pokrycia niemetalowe), płytki ścienne, parapety niemetalowe, schody, poręcze schodów, tralki niemetalowe, klejonka drewniana, okładziny dla budownictwa, tarcica, włazy, pokrywy niemetalowe, zbrojenia niemetalowe dla budownictwa, żaluzje niemetalowe i nietekstylne, **20** meble, elementy składowe mebli, beczki, stojaki do beczek niemetalowe, półki, drzwi meblowe, gabloty, karnisze do zasłon, kartoteki, klepka bednarska, meble ogrodowe, kojce, kołyski dla dzieci, meble biurowe, meble szkolne, meble sklepowe, meble do magazynów, regały na towary, kratki ochronne niemetalowe, ramy do obrazów, listwy i kształtki do ram do obrazów, osprzęt niemetalowy do mebli, do okien i do drzwi, palety transportowe, paliki, podnóżki, pojemniki niemetalowe, psie budy, pulpity, siedzenia (meble), skrzynie niemetalowe, stoiska wystawowe, wyroby stolarstwa meblowego, stoły, blaty, stoły warsztatowe, stopnie schodów niemetalowe, szuflady, szyldy z drewna, trumny, niemetalowe obręcze do beczek, **40** tartaki, obróbka drewna, impregnowanie drewna, szlifowanie drewna, stolarstwo.

(111) **199122** (220) 2006 04 26 (210) 310039
 (151) 2007 11 20 (441) 2006 08 07
 (732) FEHLING - POLSKA WYDAWNICTWO Sp. z o.o., Poznań, PL.
 (540)



Kolor znaku: zielony, biały, pomarańczowy, czerwony, różowy, fioletowy, niebieski
 (531) 26.2.1, 27.5.1, 29.1.15

(510), (511) **16** afisze, plakaty z papieru lub kartonu, bilety, broszury, czasopisma (periodyki), materiały drukowane, gazety, graficzne druki i odbitki, odwzorowania graficzne, kalendarze, kalendarze z kartkami do zdzierania, katalogi, koperty, książki, mapy, mapy geograficzne, reprodukcje graficzne, opakowania do butelek z kartonu lub papieru, koperty na butelki z kartonu lub papieru, chorągiewki papierowe, druki, fotografie, drukowane repertuary i rozkłady jazdy papierowe, indeksy, skorowidze, wyroby z kartonu, karty pocztowe, komiksy, taśmy i karty papierowe do zapisów programów komputerowych, wykroje do konfekcji odzieżowej, zakładki do książek, podstawki pod kufle do piwa, naklejki adresowe, okólniki, formularze (blankiety, druki), torby do pakowania (koperty, woreczki) z papieru lub tworzyw sztucznych, artykuły papiernicze, wzory pism do kopiowania, plany, publikacje, pudełka kartonowe lub papierowe, rejestry, księgi główne (książki), śpiewniki, **35** powielanie dokumentów, publikowanie tekstów reklamowych, obróbka tekstów, promocja sprzedaży dla osób trzecich, **40** drukowanie litograficzne, offsetowe, drukowanie rysunków.

(111) **199123** (220) 2006 04 27 (210) 310119
 (151) 2007 11 12 (441) 2006 08 07
 (732) „URBAN i PARTNER - WYDAWNICTWO MEDYCZNE”
 Spółka z ograniczoną odpowiedzialnością, Wrocław, PL.
 (540) Wiadomości Psychiatryczne

(510), (511) **16** broszury, czasopisma, materiały drukowane, materiały piśmienne, kalendarze, katalogi, książki, podręczniki, **35** badanie rynku, dystrybucja materiałów reklamowych, ogłoszenia reklamowe, publikowanie tekstów reklamowych, reklamy prasowe, **41** publikowanie książek, publikowanie tekstów, publikacja elektroniczna on-line książek i periodyków, usługi tłumaczenia.

(111) **199124** (220) 2006 04 27 (210) 310120
 (151) 2007 11 12 (441) 2006 08 07
 (732) „URBAN i PARTNER - WYDAWNICTWO MEDYCZNE”
 Spółka z ograniczoną odpowiedzialnością, Wrocław, PL.
 (540) Medycyna Intensywna i Ratunkowa

(510), (511) **16** broszury, czasopisma, materiały drukowane, materiały piśmienne, kalendarze, katalogi, książki, podręczniki, **35** badanie rynku, dystrybucja materiałów reklamowych, ogłoszenia reklamowe, publikowanie tekstów reklamowych, reklamy prasowe, **41** publikowanie książek, publikowanie tekstów, publikacja elektroniczna on-line książek i periodyków, usługi tłumaczenia.

(111) **199125** (220) 2006 06 27 (210) 312445
 (151) 2007 12 07 (441) 2006 10 02
 (732) Lubella SA, Lublin, PL.
 (540)



Kolor znaku: biały, granatowy, złoty, zielony, niebieski, żółty, czerwony

(531) 7.1.13, 24.3.1, 27.5.1, 29.1.15

(510), (511) **30** mąka, wyroby zbożowe ekstrudowane, produkty z mąki mielonej, potrawy na bazie mąki, mąka kukurydziana, mąka pszenna, mąka spożywcza, mąka ziemniaczana.

(111) **199126** (220) 2006 06 27 (210) 312446
 (151) 2007 12 07 (441) 2006 10 02
 (732) Lubella SA, Lublin, PL.

(540)



Kolor znaku: biały, granatowy, złoty, niebieski, beżowy, pomarańczowy, żółty

(531) 5.7.2, 8.7.11, 26.4.1, 27.5.1, 29.1.15

(510), (511) **05** mąka do celów farmaceutycznych, żywność dietetyczna, **30** mąka i preparaty zbożowe i sojowe, wyroby zbożowe ekstrudowane, produkty z mąki mielonej, potrawy na bazie mąki, produkty na bazie zbóż, owies obłuszczone, otręby, zboże łuskane, gniecione, suszone i prażone, muesli, płatki zbożowe, płatki jęczmienne, płatki kukurydziane, płatki owsiane, mąka kukurydziana, mąka pszenna, mąka spożywcza, mąka ziemniaczana, kasze spożywcze, ryż, potrawy na bazie kasz i ryżu, makarony, kluski, ciasto w proszku, wyroby piekarnicze, pieczywo, chleb, chleb bezdrożdżowy, chleb w proszku, pieczywo chrupkie, bułeczki słodkie, bułki, gotowe blaty do wypieku pizzy i ciast, wyroby cukiernicze, naleśniki, biszkopty, budynie, puddingi, ciasta, ciastka, wafle, herbatniki, krakersy, paluszki, chrupki, **31** świeże produkty rolne, ziarna, śruta zbożowa, ziarno zbóż, otręby zbożowe, pasza i pokarm dla zwierząt, nasiona (ziarna), owies, pszenica, zboże w ziarnach nieprzetworzone, żyto, mąka z ryżu.

(111) **199127** (220) 2006 06 27 (210) 312447
 (151) 2007 12 07 (441) 2006 10 02
 (732) Lubella SA, Lublin, PL.
 (540)



Kolor znaku: biały, złoty, granatowy, ciemnogramatowy, pomarańczowy, żółty, czerwony, niebieski

(531) 8.7.3, 8.7.11, 27.5.1, 29.1.15

(510), (511) **30** mąka i preparaty zbożowe i sojowe, produkty zbożowe, wyroby zbożowe, wyroby zbożowe ekstrudowane, produkty z mąki mielonej, żywność na bazie mąki, owies obłuszczone, otręby, potrawy na bazie mąki, produkty na bazie zboża, zboże łuskane, gniecione, suszone i prażone, muesli, płatki zbożowe, płatki jęczmienne, płatki kukurydziane, płatki zbożowe owsiane, płatki owsiane, mąka kukurydziana, mąka pszenna, kasze spożywcze, ryż, potrawy na bazie kasz i ryżu, makarony, spaghetti, makaron nitki, makaron paski, makaron rurki, kluski, potrawy na bazie mąki.

(111) **199128** (220) 2006 06 28 (210) 312491
 (151) 2007 12 13 (441) 2006 10 02
 (732) OKNA - RĄBIEŃ Sp. z o.o., Rąbień, PL.

(540)



Kolor znaku: niebieski, czerwony

(531) 7.3.2, 26.11.1, 27.5.1, 29.1.12

(510), (511) **06** metalowe materiały budowlane, metalowe konstrukcje budowlane, metalowy osprzęt do drzwi i okien, futryny do drzwi, metalowe zamknięcia do drzwi i okien, zawiasy i akcesoria metalowe do stolarki otworowej, **19** niemetalowe materiały budowlane, stolarka otworowa niemetalowa, okna niemetalowe, niemetalowe drzwi, futryny, bramy, witryny, ścianki działowe, parapety, zamknięcia i akcesoria do stolarki otworowej, żaluzje, **35** usługi zaopatrzenia i udostępniania dla osób trzecich w hurtowni, w sklepie, wyrobów metalowych i niemetalowych: materiały budowlane, stolarka otworowa, okna, drzwi, futryny, bramy, witryny, ścianki działowe, parapety, zamknięcia i akcesoria do stolarki otworowej, żaluzje, badanie rynku i opinii publicznej, doradztwo w zakresie prowadzenia działalności gospodarczej i zarządzania, **37** informacja budowlana, nadzór budowlany, techniczny, usługi budowlane, naprawy, usługi instalacyjne, wykończeniowe, montaż i wymiana stolarki otworowej.

(111) **199129** (220) 2006 06 28 (210) 312494
 (151) 2007 12 21 (441) 2006 10 02
 (732) „ADAE” Krzysztof Kotarba, Wrocław, PL.
 (540) TULO
 (510), (511) **06** rury z blachy.

(111) **199130** (220) 2006 06 29 (210) 312497
 (151) 2007 12 21 (441) 2006 10 02
 (732) SINOGRAP SA, Toruń, PL.
 (540) TEFAPAK
 (510), (511) **01** grafty do celów przemysłowych, **06** stopy metali nieszlachetnych, **17** uszczelniające (materiały).

(111) **199131** (220) 2006 06 29 (210) 312498
 (151) 2007 12 21 (441) 2006 10 02
 (732) SINOGRAP SA, Toruń, PL.
 (540) SINOGRAP
 (510), (511) **01** graft do celów przemysłowych, **06** stopy metali nieszlachetnych, **17** uszczelniające (materiały).

(111) **199132** (220) 2006 07 03 (210) 312675
 (151) 2007 12 10 (441) 2006 10 16
 (732) HUTA ŁABĘDY Spółka Akcyjna, Gliwice, PL.
 (540)



Kolor znaku: pomarańczowy, biały

(531) 11.3.8, 26.4.5, 27.5.1, 29.1.1, 29.1.6

(510), (511) **06** stal surowa, stal we wlewkach, półwyroby walcowane, wlewki, kęsiska, wyroby walcowane, pręty, szyny wąskotorowe, blachy stalowe, konstrukcje metalowe, kształtowniki budowlane, łuki kopalniane, obudowa, jarzma, strzemiona, rozpory, stopy podporowe, odgałęzienia chodnikowe.

(111) **199133** (220) 2006 07 03 (210) 312688
 (151) 2007 12 10 (441) 2006 10 16
 (732) DENTISTICA Michał Pelc, Warszawa, PL.
 (540) DENTISTICA
 (510), (511) **44** usługi stomatologiczne.

(111) **199134** (220) 2006 07 03 (210) 312703
 (151) 2007 12 10 (441) 2006 10 16
 (732) Przedsiębiorstwo Produkcji Meblarskiej Spółka z o.o.,
 Trzemeszno, PL.
 (540)



Kolor znaku: zielony, żółty, biały
 (531) 1.5.2, 5.1.1, 26.1.2, 27.5.1, 29.1.13
 (510), (511) **20** meble dziecięce.

(111) **199135** (220) 2006 07 03 (210) 312705
 (151) 2007 12 10 (441) 2006 10 16
 (732) United Parcel Service of America, Inc., Atlanta, US.
 (540) UPS EXPRESS SAVER
 (510), (511) **09** komputerowy sprzęt i oprogramowanie stosowane
 w przygotowywaniu i drukowaniu wysyłkowych dokumentów i ra-
 chunków oraz śledzeniu wysyłanych pakunków i frachtu oraz do logi-
 stycznego planowania i rozwiązań w zarządzaniu łańcuchem dostaw,
 programy komputerowe, **35** skomputeryzowane śledzenie i szki-
 cowanie pakunków i frachtu w transzycie, mianowicie zapewnianie
 skomputeryzowanej informacji odnośnie usług w zakresie lokalnego
 i międzynarodowego transportu i dostaw, usługi reklamowe, zarzą-
 dzenie w działalności handlowej, usługi konsultacyjne w działalności
 handlowej, administrowanie działalności handlowej, prace biurowe,
 dystrybucja wzorów/próbek, zarządzanie i wsparcie w czynnościach
 biurowych, **39** transportowanie listów, dokumentów, wiadomości,
 druków i innych towarów i własności różnymi środkami transportu
 włączając powiązane usługi, mianowicie magazynowanie, przecho-
 wywanie, pakowanie i dostarczanie.

(111) **199136** (220) 2006 07 03 (210) 312706
 (151) 2007 12 10 (441) 2006 10 16
 (732) JES ENERGY Spółka z o.o., Warszawa, PL.
 (540)



Kolor znaku: zielony, biały
 (531) 27.5.1, 29.1.3, 29.1.6
 (510), (511) **04** paliwa ciekłe i gazowe, **39** dystrybucja energii elek-
 trycznej, dystrybucja pary wodnej i gorącej wody, dystrybucja i roz-
 prowadzanie wody, usługi w zakresie transportu, transport poprzez
 rurociągi, transport przemonikami taśmowymi, **40** wytwarzanie
 energii elektrycznej, produkcja i dystrybucja pary wodnej, gorącej
 wody, przetwarzanie ropy naftowej, **42** usługi doradztwa technicz-
 nego, ekspertyzy.

(111) **199137** (220) 2006 07 24 (210) 313484
 (151) 2007 11 29 (441) 2006 10 30
 (732) BOSTON FINANCE Poland Marek Bardadyn, Warszawa, PL.
 (540)



Kolor znaku: niebieski
 (531) 27.5.1, 29.1.4
 (510), (511) **42** badania w dziedzinie kosmetyki, prace badawczo-
 rozwojowe dla osób trzecich, doradztwo w zakresie własności in-

telektualnej, licencjonowanie własności intelektualnej, zarządzanie
 prawami autorskimi, stylizacja (wzornictwo przemysłowe), wzor-
 nictwo przemysłowe, licencjonowanie własności intelektualnej,
 zarządzanie prawami autorskimi, **43** usługi barowe, bary szybkiej
 obsługi (snack-bary), domy dla ludzi w podeszłym wieku, domy tu-
 rystyczne, hotele, usługi obozów wakacyjnych (zakwaterowanie),
 pensjonaty, przygotowywanie dań (żywność i napoje) na zamówie-
 nie oraz ich dostawa, restauracje, restauracje (posiłki), restauracje
 samoobsługowe, snack-bary, stołówki, domy turystyczne, organi-
 zowanie obozów wakacyjnych (zakwaterowanie), **44** aromaterapia,
 chiropraktyka (nastawianie kręgosłupa), chirurgia plastyczna, den-
 tystyka, domy dla rekonwalescentów, domy starców, fizjoterapia,
 fizjoterapia, salony fryzjerskie, hospicja, implantacja (wszczepia-
 nie) włosów, kliniki medyczne, kliniki prywatne (lecznice), lecznice
 (prywatne kliniki), masaże, kliniki medyczne, ogrodnictwo, opieka
 pielęgniarska (medyczna), usługi optyczne, pomoc medyczna, po-
 rady w zakresie farmakologii, salony fryzjerskie, salony piękności,
 salony piękności (kosmetyka), sanatoria, stomatologia, szpitale,
 opieka zdrowotna.

(111) **199138** (220) 2006 07 24 (210) 313489
 (151) 2007 11 29 (441) 2006 10 30
 (732) „V&S Luksusowa Zielona Góra” S.A., Zielona Góra, PL.
 (540)



Kolor znaku: bordowy, czarny, żółty, czerwony, srebrny, złoty
 (531) 19.7.2, 19.8.1, 25.1.15, 27.5.1, 29.1.1
 (510), (511) **33** alkohole.

(111) **199139** (220) 2006 08 03 (210) 313963
 (151) 2007 12 13 (441) 2006 11 13
 (732) Zakłady Tłuszczowe „KRUSZWICA” S.A., Kruszwica, PL.
 (540)



Kolor znaku: biały, żółty, zielony, brązowy, pomarańczowy,
 niebieski, czarny
 (531) 8.5.10, 11.3.10, 19.1.8, 25.1.15, 26.4.2, 27.5.1, 29.1.15
 (510), (511) **29** margaryny, tłuszcze jadalne.

(111) **199140** (220) 2006 08 03 (210) 313964
 (151) 2007 12 13 (441) 2006 11 13
 (732) Zakłady Tłuszczowe „KRUSZWICA” S.A., Kruszwica, PL.

(540)



Kolor znaku: biały, żółty, brązowy, zielony, czerwony, czarny
(531) 8.5.25, 11.3.18, 25.1.15, 26.4.2, 27.5.1, 29.1.15
(510), (511) **29** margaryny, tłuszcze jadalne.

(111) **199141** (220) 2006 08 03 (210) 313977
(151) 2007 12 05 (441) 2006 11 13
(732) Browary Łódzkie S.A., Łódź, PL.
(540) TRICK
(510), (511) **32** napoje bezalkoholowe, piwo.

(111) **199142** (220) 2006 08 04 (210) 313999
(151) 2007 12 05 (441) 2006 11 13
(732) Kancelaria Leopolis Sp. z o.o., Wrocław, PL.
(540) LEOPOLIS
(510), (511) **35** badanie opinii publicznej, badania w dziedzinie działalności gospodarczej, badanie rynku, dobór personelu za pomocą metod psychotechnicznych, doradztwo specjalistyczne w sprawach działalności gospodarczej, doradztwo w zakresie organizowania i prowadzenia działalności gospodarczej, doradztwo w zakresie zarządzania personalnego, dystrybucja materiałów reklamowych, działalność gospodarcza, działalność handlowa, agencje eksportowo-importowe, informacja handlowa, informacja o działalności gospodarczej, rozpowszechnianie ogłoszeń reklamowych, organizowanie wystaw w celach handlowych lub reklamowych, rekrutacja personelu, przygotowywanie zeznań podatkowych, pośrednictwo pracy, pozyskiwanie informacji o działalności gospodarczej, promocja sprzedaży, prowadzenie ksiąg, usługi związane z przenoszeniem przedsiębiorstwa, rachunkowość, reklamy, wynajmowanie miejsc na umieszczanie ogłoszeń i reklam, wyszukiwanie w komputerowych bazach danych, **36** organizowanie funduszy na cele dobroczynne, doradztwo w sprawach finansowych, doradztwo w sprawach ubezpieczeniowych, usługi finansowe, inwestycje kapitałowe, likwidacja przedsiębiorstw, lokaty kapitału, zarządzanie majątkiem, wynajmowanie mieszkań, wyceny nieruchomości, najem, pośrednictwo, transakcje finansowe, ubezpieczenia, wycena, **41** doradztwo zawodowe, edukacja, informacja o edukacji, organizowanie i obsługa konferencji, organizowanie i obsługa kongresów, organizowanie i prowadzenie seminariów, organizowanie i prowadzenie sympozjów, organizowanie i prowadzenie zjazdów, organizowanie konkursów, publikowanie książek, kształcenie praktyczne, mikro-wydawnictwa, nauczanie, publikacja elektroniczna on-line książek i periodyków, usługi tłumaczenia, organizowanie obozów, pośrednictwo zawodowe.

(111) **199143** (220) 2006 08 04 (210) 314011
(151) 2007 12 13 (441) 2006 11 13
(732) „APATOR” S.A., Toruń, PL.
(540) AMRsystem Apator
(510), (511) **09** zestaw urządzeń przeznaczonych do pomiaru mediów energetycznych (prąd, gaz, ciepło, woda) wykorzystujących do przekazywania informacji techniki tele- radio -techniczne z transmisją jedno i dwukierunkową, programy komputerowego zarządzania strukturą urządzeń pomiarowych oraz gromadzenia i przetwarzania danych.

(111) **199144** (220) 2006 08 04 (210) 314013
(151) 2007 12 13 (441) 2006 11 13
(732) „APATOR” S.A., Toruń, PL.
(540) AST
(510), (511) **09** ograniczniki przepięć dla trakcji elektrycznej.

(111) **199145** (220) 2006 08 04 (210) 314014
(151) 2007 12 13 (441) 2006 11 13
(732) „APATOR” S.A., Toruń, PL.
(540) ASW
(510), (511) **09** ograniczniki przepięć średnich napięć w wykonaniu wnetrzowym.

(111) **199146** (220) 2006 08 04 (210) 314015
(151) 2007 12 13 (441) 2006 11 13
(732) „APATOR” S.A., Toruń, PL.
(540) PBS 2
(510), (511) **09** podstawa bezpiecznikowa listwowa.

(111) **199147** (220) 2006 08 08 (210) 314131
(151) 2007 12 06 (441) 2006 11 13
(732) Hamida Pharma Poland Sp. z o.o., Konstancin-Jeziorna, PL.
(540) BodyShape
(510), (511) **05** dietetyczne substancje przystosowane do celów medycznych.

(111) **199148** (220) 2006 08 09 (210) 314190
(151) 2007 12 21 (441) 2006 11 13
(732) Franklin International, Inc., Columbus, US.
(540) TITEBOND
(510), (511) **01** środki klejące i kleje.

(111) **199149** (220) 2006 08 09 (210) 314198
(151) 2007 12 21 (441) 2006 11 13
(732) Przedsiębiorstwo Produkcyjno-Usługowo-Handlowe WOSEBA Sp. z o.o., Odolanów, PL.
(540)



Kolor znaku: biały, żółty, złoty, oliwkowy, czerwony, brązowy, granatowy
(531) 1.15.11, 5.7.1, 8.7.1, 11.3.4, 25.1.15, 26.1.4, 26.4.2, 27.5.1, 29.1.15
(510), (511) **30** kawa.

(111) **199150** (220) 2006 08 29 (210) 314886
(151) 2007 12 10 (441) 2006 12 11
(732) INTER GLOBAL Sp. z o.o., Ostrów Wielkopolski, PL.
(540) Nano Cockpit
(510), (511) **03** środki do czyszczenia, nabłyszczania, konserwacji wnętrza samochodu, w tym deski rozdzielczej.

(111) **199151** (220) 2006 08 29 (210) 314888
(151) 2007 12 10 (441) 2006 12 11
(732) INTER GLOBAL Sp. z o.o., Ostrów Wielkopolski, PL.
(540) Nano Wax
(510), (511) **03** środki do pielęgnacji i konserwacji samochodów, środki do nabłyszczania lakieru.

(111) **199152** (220) 2006 08 24 (210) 314701
(151) 2008 01 07 (441) 2006 11 27
(732) CREATOR-COMM Spółka z ograniczoną odpowiedzialnością, Warszawa, PL.

(540)



Kolor znaku: rudy, brązowy

(531) 5.3.5, 27.5.1, 29.1.12

(510), (511) **41** organizowanie i prowadzenie seminariów, organizowanie i prowadzenie konferencji, kształcenie praktyczne (pokazy).(111) **199153** (220) 2006 08 29 (210) 314897

(151) 2007 12 21 (441) 2006 12 11

(732) „BARTEX” - BARTOL Spółka Jawna, Paproć, PL.

(540)



Kolor znaku: żółty i jego odcienie, złoty

(531) 5.7.2, 19.7.1, 29.1.12

(510), (511) **33** wódka.(111) **199154** (220) 2006 08 29 (210) 314903

(151) 2007 12 10 (441) 2006 12 11

(732) Hurtownia Artykułów Niemowlęcych BUDIREK-CK

Cieślakowie, Kowalewscy sp.j., Lublin, PL.

(540)



Kolor znaku: czerwony, niebieski

(531) 26.1.1, 27.5.1, 27.7.1, 29.1.12

(510), (511) **12** budki do wózków spacerowych, krzeselka bezpieczeństwa do pojazdów dla dzieci, łodzie, motorowery, pojazdy elektryczne dla dzieci, pontony, rowery, tricykle, wózki dziecięce, wózki do rowerów, **20** chodziki dla dzieci, kojce dla dzieci, kolebki, kołyski, kosze z pokrywką, leżaki, łóżka dla dzieci, materace do łóżek, meble, parawany, pojemniki niemetalowe, poduszki, pościel, śpiwory kempingowe, wieszaki na odzież, wysokie krzesła dla dzieci, **25** bielizna, bluzki, getry, majtki dla dzieci, kalosze, kamizelki, kombinezony dla dzieci, koszulki, nakrycia głowy, okrycia wierzchnie, pieluszki z materiałów tekstylnych, pizamy, półbuty, rękawiczki, stroje kąpielowe, szlafroki, sandały, skarpetki, spodnie, sukienki, swetry, t-shirty, trzewiki, wyprawki dziecięce.

(111) **199155** (220) 2006 09 04 (210) 315088

(151) 2007 12 11 (441) 2006 12 11

(732) 4 U 2 CONSULTING Dariusz Barski, Wieliczka, PL.

(540)



Kolor znaku: czerwony, czarny, żółty

(531) 25.1.25, 26.4.6, 27.5.1, 29.1.13

(510), (511) **29** sery.(111) **199156** (220) 2006 10 06 (210) 315102

(151) 2007 12 11 (441) 2007 01 08

(732) MADOMEX S.C. Antoni Mokrzycki, Izabella Indisow, Łódź, PL.

(540)



Kolor znaku: czerwony, czarny

(531) 7.3.11, 26.3.1, 26.4.1, 27.5.1, 29.1.12

(510), (511) **36** zarządzanie nieruchomościami na zlecenie.(111) **199157** (220) 2006 09 04 (210) 315108

(151) 2007 12 11 (441) 2006 12 11

(732) BWS Polska Spółka z o.o., Rzeszów, PL.

(540) CALAMAS

(510), (511) **33** napoje alkoholowe, **35** usługi polegające na prowadzeniu agencji importowo-eksportowych, **39** usługi w zakresie dystrybucji towarów, usługi transportowe, magazynowe, dostawcze.

(111) **199158** (220) 2007 01 02 (210) 319722

(151) 2007 12 03 (441) 2007 04 16

(732) Europejskie Stowarzyszenie Studentów Prawa ELSA Poland, Warszawa, PL.

(540)



(531) 24.17.25, 27.5.1

(510), (511) **35** doradztwo w zakresie zarządzania personalnego, badanie rynku, komputerowe zarządzanie plikami, pośrednictwo pracy, reklama za pośrednictwem sieci komputerowej, publikowanie tekstów reklamowych, rozpowszechnianie materiałów reklamowych (próbek, druków, prospektów, broszur), rozpowszechnianie ogłoszeń reklamowych, uaktualnianie materiałów reklamowych, **41** edukacja, informacja o edukacji, informacja o imprezach rozrywkowych, informacja o rekreacji, obsługa publikacji elektronicznych on-line (nieprzesyłalnych), organizowanie i prowadzenie konferencji, organizowanie i prowadzenie kongresów, organizowanie i prowadzenie seminariów, organizowanie i prowadzenie sympozjów reklamowych, organizowanie i prowadzenie zjazdów, organizowanie konkursów (edukacyjnych lub rozrywkowych), organizowanie wystaw z dziedziny kultury lub edukacji, publikacja elektroniczna on-line książek i periodyków, publikowanie tekstów (innych niż teksty reklamowe), użytkowanie sal kinowych, poradnictwo zawodowe (porady w zakresie edukacji lub kształcenia).

(111) **199159** (220) 2003 02 21 (210) 261347

(151) 2007 12 20 (441) 2003 08 25

(732) „OLIMP LABORATORIES” Sp. z o.o., Nagawczyna, PL.
(540)



Kolor znaku: żółty, szary, czarny
(531) 26.5.4, 27.5.1, 27.5.5, 29.1.14

(510), (511) **05** odżyvky wzmacniające zawierające preparaty parafarmaceutyczne stosowane profilaktycznie i dla rekonalescentów, **29** koncentraty i odżyvky wysokobiałkowe wzbogacone witaminami, solami mineralnymi i aminokwasami, **30** koncentraty i odżyvky węglowodanowe i wysokoenergetyczne wzbogacone witaminami i solami mineralnymi, **32** napoje bezalkoholowe wzbogacone witaminami i solami mineralnymi.

(111) **199160** (220) 2006 11 10 (210) 317808
(151) 2008 01 08 (441) 2007 02 19
(732) „NTT SYSTEM” Spółka Akcyjna, Warszawa, PL.
(540)



Kolor znaku: granatowy, biały
(531) 27.5.1, 29.1.4, 29.1.6

(510), (511) **09** komputery, peryferia komputerowe, akcesoria komputerowe, czytniki, drukarki komputerowe, dyski magnetyczne, dyski optyczne, aparatura do przetwarzania informacji, interfejsy, klawiatury komputerowe, modemy, monitory hardware, monitory software, pamięci komputerowe, programy komputerowe, programy komputerowe systemów operacyjnych, oprogramowanie urządzeń elektronicznych, sterowniki informatyczne, przewody elektryczne, złącza i złączki elektryczne, elementy, urządzenia i zestawy urządzeń i przyrządy elektroniczne do tworzenia systemów i sieci gromadzących, kontrolujących, przetwarzających, przekazujących i administrujących zasobami informatycznymi i obsługującymi urządzenia wyposażenia biur, części, elementy, zespoły i środki transmisji informacji w sieciach komputerowych i telekomunikacyjnych, dyski kompaktowe, sprzęt audio-video, taśmy, płyty CD, kasety, wyroby telekomunikacyjne i radiokomunikacyjne, **35** doradztwo przy organizowaniu działalności gospodarczej, pomoc w prowadzeniu działalności gospodarczej, zarządzanie zbiorami informatycznymi, bazami danych, usługi agencji reklamowej, marketingowej, reklamowanie, przygotowywanie kampanii reklamowych, prowadzenie działań promocyjno-reklamowych na zlecenie osób trzecich, rozpowszechnianie materiałów reklamowych, próbek, organizacja pokazów i wystaw, usługi agencji importowo-eksportowej w imieniu osób trzecich, usługi agencji pośrednictwa handlowego, powielanie dokumentów, doradztwo w zakresie organizowania i kierowania działalnością gospodarczą, w dziedzinie komputeryzacji pracy, obsługi informatycznej, zarządzanie zbiorami informatycznymi, **37** instalowanie, konserwacja i naprawy komputerów, fax-modemów, modemów, sprzętu telekomunikacyjnego i audio-video, instalowanie i konserwacja łączności telekomunikacyjnych z zastosowaniem do komunikacji między komputerami, przyłączanie do sieci komputerowych, **39** usługi magazynowe i składowania towarów, transport, spedycja oraz wszelkie usługi w tym zakresie, **41** prowadzenie kursów, szkoleń, seminariów w zakresie informatyki, edycja tekstów, publikowanie tekstów, rozpowszechnianie materiałów reklamowych, organizowanie pokazów, wystaw z dziedziny kultury i edukacji, **42** projektowanie układów i systemów do przetwarzania zasobów informatycznych, projektowanie układów i systemów automatycznego sterowania procesami ciągłymi i dyskretnymi oraz komputerowych systemów przetwarzania, doradztwo, opiniowanie i ekspertyzy, programowanie komputerów, projektowanie oraz wdrażanie w zakresie systemów informatycznych i elektronicznych wykorzystywanych do prowadzenia i zarządzania przedsiębiorstwami.

(111) **199161** (220) 2005 06 13 (210) 296384
(151) 2007 10 22 (441) 2005 09 19
(732) Viacom International Inc., New York, US.
(540)



(531) 27.5.1

(510), (511) **09** urządzenia do nagrywania, transmisji i kopiowania dźwięku i/lub obrazu, filmy i kasety video, dyski video i nagrane taśmy magnetyczne audio i video, nagrania dźwiękowe, nagrania fonograficzne, płyty i dyski fonograficzne, uchwyty i oprawki do wstępnie nagranych dysków CD i kaset zawierających muzykę, okulary przeciwsłoneczne, okulary, kartridze do gier przeznaczone do komputerowych gier video oraz do urządzeń do gier z wyjściem video, a także materiały instruktażowe sprzedawane wraz z nimi, gry na CD-ROMach, gry z wyjściem video, oprogramowanie zawierające gry przeznaczone do użytku z komputerami i zestawami telewizyjnymi, samodzielne (wolnostojące) gry video i wszystkie inne gry video przeznaczone do użytku z odbiornikami telewizyjnymi, w tym gry video, w które można grać w Internecie, **28** gry i zabawki, artykuły rozrywkowe, zabawki, lalki, gry video, gry planszowe, artykuły gimnastyczne i sportowe nie zawarte w innych klasach, ozdoby choinkowe, ręczne gry video i wszystkie inne gry video nieprzeznaczone do użytku z odbiornikami telewizyjnymi.

(111) **199162** (220) 2005 06 14 (210) 296439
(151) 2007 10 23 (441) 2005 09 19
(732) Przedsiębiorstwo Innowacyjno-Wdrożeniowe.
Wytwarzanie Nawozów Organicznych Ochronnych i Nawożących „HYDROKOMPLET s.c. Andrzej Trzciniński, Grażyna Trzcinińska, Nowa Wieś, PL.
(540)



Kolor znaku: niebieski, czerwony, zielony, czarny

(531) 5.5.19, 5.11.1, 26.4.2, 27.5.1, 29.1.14
(510), (511) **01** nawozy rolnicze, środki chemiczne dla ogrodnictwa, środki chemiczne dla rolnictwa, nawozy dla rolnictwa, preparaty chemiczne do użyźniania gleby.

(111) **199163** (220) 2005 06 20 (210) 296695
(151) 2007 10 15 (441) 2005 10 03
(732) “Global Group of Companies” Spółka z o.o., Warszawa, PL.
(540)



Kolor znaku: biały, żółty, zielony i odcienie, niebieski i odcienie
(531) 26.13.25, 27.5.1, 29.1.14

(510), (511) **35** usługi w zakresie: oceny i zarządzania ryzykiem w przedsięwzięciach gospodarczych, planowania, zarządzania projektami, wraz z ich obsługą administracyjną i analityczną, administrowania i zarządzania wraz z przygotowywaniem kontraktów, pozyskiwania finansowania oraz zarządzania realizacją, usługi prowadzenia sprzedaży użytkownikom za pośrednictwem Internetu programów komputerowych, w szczególności wspierających funkcjonowanie przedsiębiorstw w działalności grupowej, komunikacji zewnętrznej i wewnętrznej, w zakresie koordynacji działań, zarządzania finansami i projektami, **36** usługi w zakresie: sporządzania i realizacji projektów finansowych, pomocy w pozyskiwaniu funduszy oraz obsługi w zakresie zewnętrznego finansowania dla firm i przedsiębiorców, w tym na rzecz nowych przedsięwzięć, inwestycji, fuzji i przejęć, doradztwo

dotyczące: strategii finansowania i zarządzania aktywami, zabezpieczeń projektów i aranżowania strony dłużnej finansowania, planowanie projektów infrastrukturalnych, przygotowywanie emisji papierów wartościowych, usługi informacyjne w zakresie finansów świadczone on-line z wykorzystaniem baz danych i Internetu, **38** usługi w zakresie: udostępniania użytkownikom za pośrednictwem Internetu programów komputerowych, w szczególności wspierających funkcjonowanie przedsiębiorstw w działalności grupowej, komunikacji zewnętrznej i wewnętrznej, w zakresie koordynacji działań, zarządzania finansami i projektami, **41** usługi w zakresie: publikowania na nośnikach papierowych i udostępnianych on-line za pośrednictwem Internetu danych, materiałów, przewodników, książek, informatyków z zakresu prowadzenia interesów, techniki, prawa, finansów, projektów finansowych, usługi edukacyjne i szkoleniowe w zakresie prowadzenia interesów, techniki, prawa, finansów, projektów finansowych, w tym organizowanie i prowadzenie seminariów, konferencji, kongresów, **42** usługi w zakresie: tworzenia i rozwoju programów komputerowych, w szczególności wspierających funkcjonowanie przedsiębiorstw w działalności grupowej, komunikacji zewnętrznej i wewnętrznej, w zakresie koordynacji działań, zarządzania finansami i projektami.

(111) **199164** (220) 2005 06 24 (210) 296968
(151) 2007 10 23 (441) 2005 10 03
(732) ZPUH FILTROPOL spółka jawna Bożena Dyżewska,
Zygmunt Lachowski, Brzezinka, PL.
(540) FILTROPOL

(510), (511) **07** maszyny i urządzenia odpylające, maszyny i urządzenia do wytwarzania mas bitumicznych, układy i instalacje odpylające, zwłaszcza do wytwórni mas bitumicznych, elementy składowe oraz części zamienne do w/w towarów zawarte w klasie 7, mechanizmy sterownicze do maszyn i silników, **37** usługi naprawcze, remontowe i modernizacyjne w zakresie maszyn, urządzeń oraz instalacji przemysłowych.

(111) **199165** (220) 2005 06 24 (210) 296969
(151) 2007 10 23 (441) 2005 10 03
(732) ZPUH FILTROPOL spółka jawna Bożena Dyżewska,
Zygmunt Lachowski, Brzezinka, PL.
(540)

FILTROPOL

Kolor znaku: zielony

(531) 27.5.1, 29.1.3
(510), (511) **07** maszyny i urządzenia odpylające, maszyny i urządzenia do wytwarzania mas bitumicznych, układy i instalacje odpylające, zwłaszcza do wytwórni mas bitumicznych, elementy składowe oraz części zamienne do w/w towarów zawarte w klasie 7, mechanizmy sterownicze do maszyn i silników, **37** usługi naprawcze, remontowe i modernizacyjne w zakresie maszyn, urządzeń oraz instalacji przemysłowych.

(111) **199166** (220) 2005 06 24 (210) 296970
(151) 2007 10 23 (441) 2005 10 03
(732) ZPUH FILTROPOL spółka jawna Bożena Dyżewska,
Zygmunt Lachowski, Brzezinka, PL.
(540)



Kolor znaku: zielony

(531) 24.17.1, 26.1.1, 26.4.2, 26.5.9, 27.5.1, 29.1.3
(510), (511) **07** maszyny i urządzenia odpylające, maszyny i urządzenia do wytwarzania mas bitumicznych, układy i instalacje odpylające,

zwłaszcza do wytwórni mas bitumicznych, elementy składowe oraz części zamienne do w/w towarów zawarte w klasie 7, mechanizmy sterownicze do maszyn i silników, **37** usługi naprawcze, remontowe i modernizacyjne w zakresie maszyn, urządzeń oraz instalacji przemysłowych.

(111) **199167** (220) 2005 06 30 (210) 297206
(151) 2007 10 18 (441) 2005 10 03
(732) TERMAL - ZAKŁAD URZĄDZEŃ CIEPŁOWNICZYCH MACIEJ
NAWROCKI I WSPÓLNICY Sp.J., Końskie, PL.
(540)



Kolor znaku: czerwony, biały

(531) 25.7.20, 26.1.2, 27.5.1, 29.1.12
(510), (511) **07** przenośniki taśmowe oraz zgrzeblowe do nawęglania, odzūżlania i transportu innych mediów, ruszty mechaniczne w postaci przenośników, odzūżlacze zgrzeblowe, wstęgowe i wyrzutowe, napędy i przekładnie do przenośników, rusztów mechanicznych i odzūżlaczy, mechaniczne podajniki do węgla, chwytaki, mechaniczne urządzenia do usuwania popiołu, części do wymienionych urządzeń, **11** kotły wodne, ruszty piecowe i paleniskowe, palniki piecowe, piece, paleniska, wytwornice pary, grzejniki, **37** instalacja, konserwacja i naprawa urządzeń kotłowych, piecowych i osprzętu pomocniczego do tych urządzeń, budownictwo przemysłowe w zakresie obiektów ciepłowniczych, **42** projektowanie w zakresie systemów nawęglania i odzūżlania, projektowanie kompleksowe obiektów ciepłowniczych, projektowanie urządzeń dla ciepłownictwa.

(111) **199168** (220) 2005 06 30 (210) 297263
(151) 2007 10 19 (441) 2005 10 03
(732) MEGAMEDIA Spółka z ograniczoną odpowiedzialnością,
Wrocław, PL.
(540) MEGAMEDIA

(510), (511) **07** elektryczne urządzenia do użytku domowego, pralki, pralko-suszarki, suszarki kondensacyjne, suszarki wywiewowe, suszarki zawarte w tej klasie, zmywarki do naczyń, młynki do kawy, roboty kuchenne, miksery, blendery, sokowirówki, wyciskarki, maszyny do mielenia mięsa, krajalnice, rozdrabniacze, odkurzacze, froterki, nawilżacze i oczyszczacze powietrza, wentylatory, prasowalnice, **08** elektryczne maszyny do golenia i strzyżenia: golarki, trymery, depilatory, **09** sprzęt i akcesoria radiowo-telewizyjne, w tym urządzenia RTV, AV, DVD, DC, odtwarzacze mp3, telewizory, telewizory tradycyjne, panoramiczne, LCD, plazmowe, projekcyjne, systemy kina domowego, projektory i zestawy kina domowego, głośniki, zestawy głośników, głośniki surround, subwoofery, tunery, amplitunery, wzmacniacze, nagrywarki DVD i CD, stacjonarne i przenośne odtwarzacze DVD i CD, magnetowidy, urządzenia satelitarne, piloty, odtwarzacze mp3, MD i kasetowe, MiniDisc, nagrywarki MiniDisc, magnetofony kasetowe, dyktafony cyfrowe i kasetowe, gramofony, zestawy HI-FI, miniwieże, mikrowieże, radiomagnetofony, radioodbiorniki, radiobudziki, słuchawki, mikrofony, akcesoria RTV do samochodów, radioodtwarzacze CD, kasetowe, MiniDisc, zmieniające CD-DVD, wzmacniacze, systemy AV, systemy nawigacji, głośniki samochodowe, subwoofery samochodowe – głośniki niskotonowe, słuchawki samochodowe, mikrofony, przełączniki mowy, kamery cofania, fotoaparaty i fotokamery, aparaty cyfrowe, kamery cyfrowe, DVD, Mini DVD, Digital 8, MPEG i akcesoria do nich używane, lampy błyskowe, lampy do kamer, lampy zawarte w tej klasie, mikrofony, komertery, obiektywy, filtry zawarte w tej klasie, akumulatory, baterie, zasilacze, ładowarki, lustrzanki, obudowy, osłony, karty pamięci, drukarki, statywy, kable, sprzęt elektroniczny biurowy, monitory LCD, telefony bezprzewodowe, przewodowe, systemowe, telefaksy laserowe, termiczne, urządzenia elektryczne do użytku domowego: wagi kuchenne, wagi łazienkowe, żelazka, lokówki, termometry, ciśnieniomierze, **11** urządzenia do chłodzenia, chłodziarki, chłodziarko-zamrażarki, chłodziarki do win, witryny chłodnicze, zamrażarki, urządzenia klimatyzacyjne, urządzenia do gotowania, piekarniki elektryczne i gazowe, piekarniki ze sterowaniem, piekarniki parowe,

piekarniki z funkcją mikrofal, płyty kuchenne indukcyjne, elektryczne, ceramiczne i gazowe, płyty ceramiczno-gazowe, kuchenki elektryczne, kuchenki gazowe, kuchenki gazowo-elektryczne, opiekacze elektryczne i gazowe, kuchenki mikrofalowe, kuchenki mikrofalowe z grillem, ekspresy do kawy ciśnieniowe i przelewowe, ekspresy do kawy przelewowo-ciśnieniowe, czajniki elektryczne, frytkownice, grille, tostery, parowary, szybkowary, urządzenia wentylacyjne, elektryczne okapy nadkuchenne, okapy kominowe, okapy wyspowe, urządzenia grzewcze, kotły wodne i parowe, podgrzewacze ciepłej wody, grzejniki łazienkowe, grzejniki olejowe, konwektory, elektryczne i gazowe podgrzewacze przepływowe, elektryczne i gazowe ogrzewacze pojemnościowe, kotły elektryczne, kotły wiszące wielofunkcyjne, kotły stojące, zasobniki ciepłej wody, zlewozmywaki, solaria, podgrzewacze zestawów obiadowych, suszarki do włosów i do rąk, armatura sanitarna, **21** akcesoria kuchenne i łazienkowe do użytku domowego, elektryczne szczoteczki do zębów, deski kuchenne, koszyki do zlewu, tarki, wkładki ociekowe, młynki do odpadów, deski do prasowania, filtry domowego użytku do kawy, herbaty, garnki, patelnie, szybkowary, noże, łyżki, cebrzyki, maselniczki, sitka, pojemniki do celów spożywczych i sanitarnych nie z metali szlachetnych, foremki do lodu, dozowniki mydła, dozowniki papieru toaletowego, dozowniki ręczników papierowych, dozowniki detergentów, pojemniki do celów sanitarnych nie z metali szlachetnych, **35** usługi agencyjne i przedstawicielskie, prowadzenie interesów osób trzecich w zakresie ekspozycji i sprzedaży towarów poprzez sklep i hurtownię internetową, pośrednictwo handlowe polegające na zawieraniu transakcji kupna i sprzedaży za pośrednictwem sieci komputerowej, internetu, na zlecenie telefoniczne towarów AGD do użytku domowego, sprzętu i akcesoriów radiowo-telewizyjnych, w tym urządzeń RTV, AV, DVD, DC, odtwarzaczy mp3, telefonów, sprzętu i artykułów fotograficznych, elektronicznego sprzętu biurowego, usługi badania rynku i opinii publicznej, organizowanie, administrowanie i zarządzanie promocją, reklama i promocja towarów i usług za pośrednictwem sieci komputerowej, radia i telewizji, projektowanie i publikowanie tekstów reklamowych, przygotowywanie i prowadzenie kampanii reklamowych i informacyjnych.

(111) **199169** (220) 2005 06 30 (210) 297264
 (151) 2007 10 19 (441) 2005 10 03
 (732) MEGAMEDIA Spółka z ograniczoną odpowiedzialnością,
 Wrocław, PL.
 (540)

megamedia.pl

Kolor znaku: pomarańczowy, granatowy
 (531) 24.17.1, 27.5.1, 29.1.1, 29.1.4
 (510), (511) **07** elektryczne urządzenia do użytku domowego, pralki, pralko-suszarki, suszarki kondensacyjne, suszarki wywiewowe, suszarki zawarte w tej klasie, zmywarki do naczyń, młynki do kawy, roboty kuchenne, miksery, blendery, sokowirówki, wyciskarki, maszyny do mielenia mięsa, krajalnice, rozdrabniacze, odkurzacze, froterki, nawilżacze i oczyszczacze powietrza, wentylatory, prasowalnice, **08** elektryczne maszyny do golenia i strzyżenia: golarki, trymery, depilatory, **09** sprzęt i akcesoria radiowo-telewizyjne, w tym urządzenia RTV, AV, DVD, DC, odtwarzacze mp3, telewizory, telewizory tradycyjne, panoramiczne, LCD, plazmowe, projekcyjne, systemy kina domowego, projektory i zestawy kina domowego, głośniki, zestawy głośników, głośniki surround, subwoofery, tunery, amplitunery, wzmacniacze, nagrywarki DVD i CD, stacjonarne i przenośne odtwarzacze DVD i CD, magnetowidy, urządzenia satelitarne, piloty, odtwarzacze mp3, MD i kasetowe, MiniDisc, nagrywarki MiniDisc, magnetofony kasetowe, dyktafony cyfrowe i kasetowe, gramofony, zestawy HI-FI, miniwieże, mikrowieże, radiomagnetofony, radiodbiorniki, radiobudziki, słuchawki, mikrofony, akcesoria RTV do samochodów, radioodtwarzacze CD, kasetowe, MiniDisc, zmieniające CD-DVD, wzmacniacze, systemy AV, systemy nawigacji, głośniki samochodowe, subwoofery samochodowe – głośniki niskotonowe, słuchawki samochodowe, mikrofony, przełączniki mowy, kamery cofania, fotoaparaty i fotokamery, aparaty cyfrowe, kamery cyfrowe, DVD, Mini DVD, Digital 8, MPEG i akcesoria do nich używane, lampy błyskowe, lampy do kamer, lampy zawarte w tej klasie, mikrofony, konwertery, obiektywy, filtry zawarte w tej klasie, akumulatory, ba-

terie, zasilacze, ładowarki, lustrzanki, obudowy, osłony, karty pamięci, drukarki, statywy, kable, sprzęt elektroniczny biurowy, monitory LCD, telefony bezprzewodowe, przewodowe, systemowe, telefaksy laserowe, termiczne, urządzenia elektryczne do użytku domowego: wagi kuchenne, wagi łazienkowe, żelazka, lokówki, termometry, ciśnieniomierze, **11** urządzenia do chłodzenia, chłodziarki, chłodziarko-zamrażarki, chłodziarki do win, witryny chłodnicze, zamrażarki, urządzenia klimatyzacyjne, urządzenia do gotowania, piekarniki elektryczne i gazowe, piekarniki ze sterowaniem, piekarniki parowe, piekarniki z funkcją mikrofal, płyty kuchenne indukcyjne, elektryczne, ceramiczne i gazowe, płyty ceramiczno-gazowe, kuchenki elektryczne, kuchenki gazowe, kuchenki gazowo-elektryczne, opiekacze elektryczne i gazowe, kuchenki mikrofalowe, kuchenki mikrofalowe z grillem, ekspresy do kawy ciśnieniowe i przelewowe, ekspresy do kawy przelewowo-ciśnieniowe, czajniki elektryczne, frytkownice, grille, tostery, parowary, szybkowary, urządzenia wentylacyjne, elektryczne okapy nadkuchenne, okapy kominowe, okapy wyspowe, urządzenia grzewcze, kotły wodne i parowe, podgrzewacze ciepłej wody, grzejniki łazienkowe, grzejniki olejowe, konwektory, elektryczne i gazowe podgrzewacze przepływowe, elektryczne i gazowe ogrzewacze pojemnościowe, kotły elektryczne, kotły wiszące wielofunkcyjne, kotły stojące, zasobniki ciepłej wody, zlewozmywaki, solaria, podgrzewacze zestawów obiadowych, suszarki do włosów i do rąk, armatura sanitarna, **21** akcesoria kuchenne i łazienkowe do użytku domowego, elektryczne szczoteczki do zębów, deski kuchenne, koszyki do zlewu, tarki, wkładki ociekowe, młynki do odpadów, deski do prasowania, filtry domowego użytku do kawy, herbaty, garnki, patelnie, szybkowary, noże, łyżki, cebrzyki, maselniczki, sitka, pojemniki do celów spożywczych i sanitarnych nie z metali szlachetnych, foremki do lodu, dozowniki mydła, dozowniki papieru toaletowego, dozowniki ręczników papierowych, dozowniki detergentów, pojemniki do celów sanitarnych nie z metali szlachetnych, **35** usługi agencyjne i przedstawicielskie, prowadzenie interesów osób trzecich w zakresie ekspozycji i sprzedaży towarów poprzez sklep i hurtownię internetową, pośrednictwo handlowe polegające na zawieraniu transakcji kupna i sprzedaży za pośrednictwem sieci komputerowej, internetu, na zlecenie telefoniczne towarów AGD do użytku domowego, sprzętu i akcesoriów radiowo-telewizyjnych, w tym urządzeń RTV, AV, DVD, DC, odtwarzaczy mp3, telefonów, sprzętu i artykułów fotograficznych, elektronicznego sprzętu biurowego, usługi badania rynku i opinii publicznej, organizowanie, administrowanie i zarządzanie promocją, reklama i promocja towarów i usług za pośrednictwem sieci komputerowej, radia i telewizji, projektowanie i publikowanie tekstów reklamowych, przygotowywanie i prowadzenie kampanii reklamowych i informacyjnych.

(111) **199170** (220) 2005 07 04 (210) 297366
 (151) 2007 10 23 (441) 2005 10 17
 (732) „ZINK SERWIS” Sp. z o.o., Andrychów, PL.
 (540) ZINK SERWIS

(510), (511) **35** reklama za pośrednictwem sieci komputerowej, usługi w zakresie reklamy za pośrednictwem sieci teleinformatycznych - internetu, pośrednictwo w sprzedaży towarów za pośrednictwem internetu, usługi rejestrowania, kompilacji, systematyzacji pisemnych informacji i ich przekazywaniu za pośrednictwem internetu, oferowanie sprzedaży usług w tym zakresie, usługi świadczone w systemie on-line w zakresie kupna i sprzedaży sprzętu komputerowego, oprogramowania i baz danych, usługi polegające na zarządzaniu zbiorami informatycznymi, usługi informacyjne w zakresie przetwarzania danych, usługi w zakresie reklamy, wynajem oraz sprzedaż miejsca i czasu na reklamy, zarządzanie komputerowymi bazami danych, **38** nadawanie, informacji audio – wideo, grafiki, danych i innych informacji, z wykorzystaniem Internetu, **42** tworzenie i utrzymanie stron internetowych, usługi w zakresie tworzenia, odtwarzania i odpłatnego udostępniania komputerowych baz danych, administrowanie zbiorami informatycznymi, internetu, usługi w zakresie projektowania serwisów internetowych, administrowanie stronami komputerowymi, projektowanie stylu i struktur stron internetowych, graficzne opracowywanie stron www, usługi graficzne, dzierżawa domen internetowych, sprzedaż praw do domen internetowych, rejestrowanie na rzecz osób trzecich domen internetowych, odpłatne udostępnianie czasu dostępu do komputerowych baz danych, odzyskiwanie komputerowych baz danych, usługi kawiarni internetowych.

(111) **199171** (220) 2005 07 05 (210) 297441
 (151) 2007 10 18 (441) 2005 10 17
 (732) Polsko-Włoskie Przedsiębiorstwo „MONDO-CALZA”
 Spółka z o.o., Łódź, PL.
 (540)



Kolor znaku: czerwony, niebieski

(531) 26.11.1, 27.5.1, 29.1.1, 29.1.4
 (510), (511) **25** ubranie, buty, nakrycia głowy, rajstopy, skarpety, wyroby pończosznicze.

(111) **199172** (220) 2005 07 19 (210) 297987
 (151) 2007 10 19 (441) 2005 10 31
 (732) POLKOMTEL S.A., Warszawa, PL.

(540) Sami Swoi. Ciągłe gadam. Najtaniej.
 (510), (511) **09** aparaty, przewody i słuchawki telefoniczne, automaty sprzedające i mechanizmy do urządzeń uruchamianych przez wrzucenie monety lub żetonu; kasy rejestrujące, komputery i sprzęt przetwarzający dane; magnetyczne nośniki danych; maszyny liczące, płyty (dyski) z nagraniami; urządzenia do gaszenia ognia; urządzenia do nagrywania, transmisji, reprodukcji danych, dźwięku lub obrazu, urządzenia i przyrządy naukowe, żeglarskie, geodezyjne, elektryczne, kinematograficzne, optyczne, wagowe, pomiarowe, sygnalizacyjne, kontrolne, do ratowania życia, do celów dydaktycznych, **35** usługi polegające na: rejestrowaniu, sporządzaniu odpisów, składzie, kompilacji, transmisji, transkrypcji, systematyzacji pisemnych informacji (komunikatów) oraz rejestrowaniu a także wykorzystaniu lub kompilacji danych matematycznych lub statystycznych oraz zarządzaniu zbiorami informatycznymi, usługi w zakresie: reklamy i działalności informacyjnej, badania rynku, organizacji wystaw lub targów handlowych i reklamowych, pośrednictwa w zawieraniu umów kupna-sprzedaży poprzez telefon i internet, usługi telekomunikacyjne on line polegające na umożliwieniu: zlecenia usług, świadczenia usług, zawierania umów, umów pośrednictwa, wykonywania umów, usługi w zakresie prowadzenia sklepu/hurtowni z towarami takimi jak: apaszki jedwabne, antystresery, baloniki, bandanki, banery, bezrękawniki, bloczki post-it, bluzy, bombki, breloczki, chorągiewki, clipboardy, czapki, daszki, długopisy, elektroniczne urządzenia do tłumaczeń językowych, elektroniczne urządzenia ze słownikiem, etui skórzane na długopisy, etui skórzane na wizytówki, fido-dido, flagi, galanteria odzieżowa damska i męska, galanteria skórzana, galanteria papierowa, joja, kalendarze, kalkulatory, kapelusze, karafki, konstrukcje dmuchane i balony, kosmetyczki, kosmetyki, koszulki polo, krawaty, krzeselka, kubki, kurtki, latawce, linijki, maskotki, materiały biurowe i szkolne, medale, pudełka, naklejki i nalepki, notesy, obrusy, odtwarzacze płyt kompaktowych i kaset, ołówki, opakowania na napoje, organizery, otwieracze do butelek, pałeczki chińskie, papiery pakowe, parasole, parasolki, parawany, para jedwabne, piłki, piórnik, plecaki, płotki, podkładki pod kubki, kieliszki i szklanki, podkładki pod mysz, pokrowce na telefony, pompony, portfele, postery, potykacze, radioodbiorniki, rękawiczki, ręczniki, sakwy rowerowe, sakwy podróżne, samochodowe osłony przeciwsłoneczne, siatki, skrobaczki do szyb, słodycze, standy, stroje dla personelu, szale, szaliki, świece, tablice, teczki skórzane, terkotki, termosy, tłumacze polsko-angielskie, torby i torebki, torciki, trąbki, t-shirty, wizytowniki, wody perfumowane i perfumy, worki żeglarskie, wyroby ze szkła i porcelany, zabawki, zegary ściennie, zegarki, znaczki z logo, elektroniczny serwis informacji typu on-line polegający na tworzeniu, prowadzeniu baz danych i udostępnianiu informacji z możliwością elektronicznego przyjmowania i przekazywania wiadomości, usługi w zakresie telefonicznego udzielania informacji o produktach i usługach, **36** usługi w zakresie: pośrednictwa w zawieraniu umów ubezpieczeniowych poprzez telefon i internet, sprawdzania stanu konta poprzez telefon i internet, usługi telekomunikacyjne on line polegające na umożliwieniu: zawierania umów ubezpieczeniowych, umów kupna-sprzedaży, umów kredytowych, umów bankowych oraz otwierania rachunków bankowych, dokonywania operacji bankowych, dostępu do konta bankowego, **38** usługi telekomunikacyjne, usługi w zakresie: rozpo-

wszechniania systemów przekazywania dźwięku i obrazu w łączności radiofonicznej, telegraficznej, telefonicznej, telefonii komórkowej, telefaksowej, w systemie cyfrowym, usługi w zakresie łączności: radiofonicznej, telegraficznej, telefonicznej, telefonii komórkowej i poprzez internet, telefaksowej, ustalania taryf i opłat, obsługi satelitów i przekazów satelitarnych, organizowania systemów transmisyjnych, przesyłania dźwięku, obrazu i sms-ów, usługi w zakresie: poczty elektronicznej, zleceń przywoławczych z zastosowaniem radia, telefonu lub innych środków komunikacji elektronicznej, usługi w zakresie prowadzenia: stacji radiowych, telewizyjnych oraz transmitowania dźwięku i obrazu, usługi w zakresie zbierania i przekazywania aktualności informacyjnych z wykorzystaniem: multimediiów, urządzeń telekomunikacyjnych, usługi w zakresie wypożyczania telefonów, modemów i innych urządzeń telekomunikacyjnych, usługi w zakresie telefonicznego udzielania informacji o wydarzeniach, obsługa klientów przy wykorzystaniu sieci internet umożliwiająca dostarczanie klientom informacji oraz otrzymywanie informacji od klientów, **41** usługi w zakresie nauczania poprzez telefon, internet, radio i telewizję.

(111) **199173** (220) 2005 07 27 (210) 298377
 (151) 2007 10 03 (441) 2005 10 31
 (732) ELTORO Agnieszka Gientkowska, Wrocław, PL.
 (540)



(531) 3.4.4, 27.5.1
 (510), (511) **03** środki czyszczące i myjące, pasty bhp, żele, mydła, kosmetyki samochodowe, koncentraty do mycia silników, koncentraty do mycia podłóg, kosmetyki do higieny osobistej i pielęgnacji ciała, w tym mydła, żele pod prysznic, płyny, żele i pianki do kąpieli, balsamy, kremy, wody toaletowe, wody kolońskie, perfumy, szampony do włosów, żele, pianki do układania włosów, odżywki do włosów, **35** doradztwo w zakresie prowadzenia działalności gospodarczej, marketing, reklama, promocja osób trzecich, badania rynku i opinii publicznej, promocja sprzedaży dla osób trzecich, zgrupowanie na rzecz osób trzecich różnych towarów w sklepie/ach, hurtowni/ach z artykułami chemii gospodarczej, środków czyszczących i myjących past bhp, kosmetyków samochodowych, czyściw, ręczników papierowych, ręczników bawełnianych, wyrobów włókninowo-papierowych, akcesoriów samochodowych, akumulatorów samochodowych, dywaników i pokrowców na siedzenia samochodowe, przyrządów do mycia samochodów, w szczególności dla warsztatów samochodowych, kosmetyków do mycia i pielęgnacji ciała, kremów, mydeł, płynów, pianek, żeli do mycia, odzieży, obuwia, nakryć głowy, tak aby umożliwić klientom ich oglądanie i kupowanie w wygodnych warunkach.

(111) **199174** (220) 2005 08 09 (210) 298750
 (151) 2007 10 17 (441) 2005 11 14
 (732) „CESARSKI PAŁAC” Spółka z o.o., Warszawa, PL.
 (540)



Kolor znaku: czerwony, czarny, biały

(531) 2.1.2, 2.1.20, 2.1.22, 26.2.1, 27.5.1, 28.3.0, 29.1.13
 (510), (511) **41** usługi w zakresie organizowania i obsługi kongresów, konferencji, zjazdów, przyjęć, **43** usługi w zakresie prowadzenia restauracji, barów, kawiarni, przygotowania i dostawy dań na zamówienie.

(111) **199175** (220) 2005 08 10 (210) 298770
 (151) 2007 10 17 (441) 2005 11 14
 (732) FASHION PR Edyta Zbąska, Gdynia, PL.
 (540)

FASHION
 PUBLIC RELATIONS

Kolor znaku: fioletowy, szary

(531) 1.15.3, 27.5.1, 29.1.12

(510), (511) **35** usługi agencji reklamowej, badania opinii publicznej, badania rynku, dekoracja wystaw sklepowych, doradztwo w zakresie zarządzania personelem, dystrybucja materiałów reklamowych, komputerowe bazy danych, rozlepianie plakatów reklamowych, pokazy towarów, promocja sprzedaży, przegląd prasy, rozpowszechnianie materiałów reklamowych, analiza kosztów, uaktualnianie materiałów reklamowych, obróbka tekstów, rozpowszechnianie ogłoszeń reklamowych, opinie (sondaże), organizowanie wystaw w celach reklamowych i handlowych, reklamy: prasowe, radiowe, telewizyjne, na nośnikach zewnętrznych, wynajem czasu reklamowego we wszystkich środkach przekazu, wynajem miejsc na umieszczenie ogłoszeń lub reklam, **41** organizowanie i obsługa konferencji, organizowanie konkursów, planowanie przebiegu przyjęć, publikowanie tekstów (innych niż reklamowe), filmy - video, organizowanie balów, zdjęcia, **42** świadczenie usług public relations w zakresie stosunków międzyludzkich, administrowanie stronami komputerowymi, usługi artystów grafików, usługi arbitrażowe, dekoracja wnętrz, konwersja danych lub dokumentów na formę elektroniczną, moda - usługi, stylizacja, tworzenie i utrzymywanie stron internetowych dla osób trzecich.

(111) **199176** (220) 2005 08 10 (210) 298804
 (151) 2007 10 03 (441) 2005 11 14
 (732) MAR - OL Spółka z o.o., Poznań, PL.
 (540)



Kolor znaku: pomarańczowy, biały

(531) 26.1.1, 27.5.1, 29.1.1, 29.1.6

(510), (511) **29** mięso, ryby, drób, dziczyzna, ekstrakty mięsne, konserwowane, suszone i gotowane owoce i warzywa, galaretki, dżemy, jaja, **30** kawa, herbata, kakao, cukier, ryż, tapioka, sago, kawa nienaturalna, mąka i produkty zbożowe, chleb, wyroby cukiernicze i słodkie, lody, miód, drożdże, proszek do pieczenia, sól, musztarda, ocet, sosy, przyprawy, **32** piwo, wody mineralne i gazowane oraz inne napoje bezalkoholowe, napoje owocowe i soki owocowe.

(111) **199177** (220) 2005 09 12 (210) 299924
 (151) 2007 10 18 (441) 2005 12 27
 (732) GlaxoSmithKline Pharmaceuticals S.A., Poznań, PL.
 (540) Taką siebie lubię

(510), (511) **05** środki farmaceutyczne, preparaty farmaceutyczne, leki, dietetyczne środki medyczne i lecznicze, odżywki medyczne, środki wspomagające leczenie do celów medycznych, suplementy żywności do celów medycznych, dietetyczna żywność przystosowana do celów medycznych, dietetyczne substancje przystosowane do celów medycznych, dodatki mineralne do żywności do celów medycznych, żywność dietetyczna do celów leczniczych, pigułki do celów farmaceutycznych, preparaty z mikroelementami dla ludzi do celów medycznych, **16** materiały drukowane, publikacje, wydawnictwa, ulotki, broszury informacyjne, katalogi, materiały szkoleniowe

i instruktażowe, materiały reklamowe, **35** akcje promocyjne i popularyzatorskie dotyczące produktów farmaceutycznych, leków, dietetycznych środków spożywczych, środków wspomagających leczenie, odżywek medycznych, materiałów i urządzeń rehabilitacyjnych, dystrybucja materiałów reklamowych, rozpowszechnienie ogłoszeń reklamowych, reklama radiowa i telewizyjna, reklama za pośrednictwem sieci komputerowej, publikowanie tekstów reklamowych, **44** usługi medyczne stacjonarne i objazdowe.

(111) **199178** (220) 2005 09 15 (210) 300072
 (151) 2007 10 23 (441) 2005 12 27
 (732) „HJ Heinz Polska „ S.A., Pudliszki, PL.
 (540)



Kolor znaku: żółty, zielony, biały, czerwony

(531) 25.1.15, 26.2.3, 26.13.1, 27.5.1, 29.1.14

(510), (511) **29** warzywa i owoce gotowane, suszone, mrożone i konserwowane, dżemy, galaretki, konfitury, kompoty, mięso, ryby, drób, dziczyzna i ich przetwory, konserwy mięsne, tłuszczowe i mięsno-warzywne, ekstrakty mięsne, drobiowe i rybne, zupy, zupy w proszku, mleko, produkty mleczne, jaja, oleje i tłuszcze jadalne, pasztety, rodzynki, wiórki kokosowe, **30** kawa, herbata, kakao, namiastki kawy, napoje na bazie kawy, kakao i herbaty lub czekolad, koncentraty spożywcze, cukier, mąka, ryż, przetwory zbożowe, pieczywo, wyroby cukiernicze i słodkie, desery błyskawiczne w proszku, lody, lody w proszku, miód, drożdże, proszek do pieczenia, cukier waniliowy, dodatki piekarnicze, aromaty do ciast, przyprawy, żelatyna do celów spożywczych, budynie, kisiele, sól, ocet, sosy do sałat, sosy mięsne, **32** piwo, wody mineralne, napoje bezalkoholowe, koncentraty owocowe i warzywne, syropy, soki, napoje owocowe i warzywne, ekstrakty i inne produkty do wytwarzania napojów.

(111) **199179** (220) 2005 09 29 (210) 300616
 (151) 2007 10 25 (441) 2006 01 09
 (732) TELEKOM Sp. z o.o., Nowy Sącz, PL.
 (540)

TELEKOM NS

Kolor znaku: granatowy, żółty

(531) 26.2.7, 27.5.1, 29.1.12

(510), (511) **09** aparatura rozdzielcza i sterownicza energii elektrycznej, urządzenia nadawcze i odbiorcze, telewizyjne i radiowe, przenośna aparatura radiokomunikacyjna, aparatura radiotelefoniczna, radiotelegraficzna, aparaty i urządzenia dla telefonii i telegrafii przewodowej, urządzenia do rejestracji i odtwarzania dźwięku i obrazu, komputery i urządzenia peryferyjne do komputerów, urządzenia do przetwarzania informacji, magnetyczne nośniki danych, **35** pozyskiwanie i systematyzacja danych do komputerowych baz danych, zarządzanie komputerowymi bazami danych, kompilacja informacji w komputerowych bazach danych, prowadzenie sklepu/hurtowni w zakresie: wyposażenia biurowego, komputerów, urządzeń peryferyjnych do komputerów i akcesoriów komputerowych oraz akcesoriów i sprzętu telekomunikacyjnego, **37** instalowanie, naprawa i konserwacja elektrycznej aparatury rozdzielczej i sterowniczej, aparatury służącej telekomunikacji i telegrafii, nadajników telewizyjnych i radiowych, profesjonalnego sprzętu radiowo-telewizyjnego oraz osprzętu do operowania dźwiękiem i obrazem, naprawa elektrycznych artykułów gospodarstwa domowego, konserwacja i naprawa maszyn biurowych, księgujących i liczących, naprawa i modernizacja komputerów i urządzeń teleinformatycznych, instalacja systemów informatycznych polegająca na montażu, budowie sieci komputerowej, telefonicznej i telewizji kablowej, **38** usługi telekomunikacyjne w zakresie przesyłania informacji tekstowej i obrazowej, przesyłanie danych przy pomocy terminali komputerowych, rejestracja i utrzy-

mywanie serwerów wirtualnych, kont poczty elektronicznej, serwisów internetowych, transmisja danych i wiadomości, usługi w zakresie zapewniania dostępu do informacji i komunikacji w trybie on-line, **42** projektowanie stron internetowych, instalowanie i projektowanie oprogramowania komputerowego, projektowanie systemów komputerowych, projektowanie i instalowanie systemów zabezpieczeń danych komputerowych, usługi w zakresie projektowania i rozwoju sprzętu komputerowego, odpłatne udostępnianie czasu dostępu do komputerowych baz danych, odzyskiwanie komputerowych baz danych.

(111) **199180** (220) 2005 09 30 (210) 300661
 (151) 2007 10 24 (441) 2006 01 09
 (732) NALEWKI Z TRADYCYJĄ Spółka z o.o., Warszawa, PL.
 (540) podkomorzanka
 (510), (511) **33** napoje alkoholowe.

(111) **199181** (220) 2003 04 22 (210) 263891
 (151) 2007 01 18 (441) 2003 11 03
 (732) WATERMANN POLSKA Sp. z o.o., Opole, PL.
 (540)

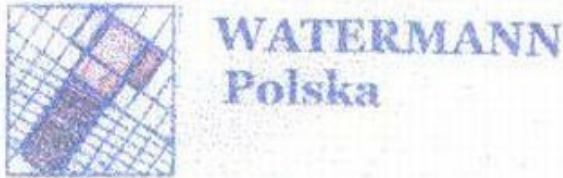

Kolor znaku: niebieski, jasnobrązowy
 (531) 14.3.1, 26.4.1, 27.5.1, 29.1.12
 (510), (511) **35** zarządzanie przedsiębiorstwami handlowymi i przemysłowymi, usługi prowadzenia sklepu i/lub hurtowni z wyrobami metalowymi, **39** usługi transportu drogowego-tranzytowe usługi pojazdami drogowymi.

(111) **199182** (220) 2003 11 20 (210) 272834
 (151) 2008 01 22 (441) 2004 04 19
 (732) Unilever N.V., Rotterdam, NL.
 (540) NIEZAWODNA OCHRONA
 (510), (511) **35** usługi reklamowe, usługi w zakresie kampanii promocyjnych, usługi marketingowe, **41** usługi edukacyjne i szkoleniowe, usługi rozrywkowe, usługi w zakresie działalności sportowej i kulturalnej.

(111) **199183** (220) 2004 03 10 (210) 277533
 (151) 2007 01 18 (441) 2004 06 14
 (732) Włodzimierz Buśkiewicz, Szerokie, PL.
 (540) HUMAN CAPITAL GROUP
 (510), (511) **35** doradztwo w zakresie zarządzania personalnego, doradztwo w zakresie zarządzania przedsiębiorstwem, rekrutacja personelu, badania rynku, badania w dziedzinie działalności gospodarczej, **41** usługi szkoleniowe.

(111) **199184** (220) 2005 08 16 (210) 298932
 (151) 2008 01 15 (441) 2005 11 28
 (732) AMITY Sp. z o.o., Falenty, PL.
 (540) MARATON-NEW-YORK
 (510), (511) **25** ubiory, nakrycia głowy, **35** świadczenie usług polegających na zgrupowaniu na rzecz osób trzecich różnych towarów, pozwalającym nabywcy wygodnie je oglądać i kupować w hurtowni wielobranżowej i/lub w dużym sklepie wielobranżowym, prowadzenie przedstawicielstw handlowych i usługowych podmiotów zagranicznych w kraju, agencje importowo - eksportowe.

(111) **199185** (220) 2005 10 06 (210) 300880
 (151) 2007 10 15 (441) 2006 01 09
 (732) Robert Gonciarzyk, Kraków, PL.

(540)



Kolor znaku: żółty, niebieski, biały
 (531) 7.3.2, 26.4.1, 27.5.1, 29.1.13
 (510), (511) **35** badanie rynku, organizowanie wystaw w celach handlowych lub reklamowych, agencje reklamowe, publikacja tekstów reklamowych, **36** pośrednictwo w obrocie nieruchomościami (kupno, sprzedaż, wynajem, dzierżawa), wycena nieruchomości, administrowanie nieruchomościami, zarządzanie nieruchomościami, usługi doradcze na rynku nieruchomości, wynajmowanie mieszkań, usługi w zakresie przekształcania mieszkań zakładowych, komunalnych, spółdzielczych w hipoteczne, pośrednictwo ubezpieczeniowe, informacje i doradztwo w sprawach ubezpieczenia, agencje kredytowe, usługi finansowe, ekspertyzy dla celów fiskalnych, **41** organizowanie i prowadzenie konferencji, kongresów, seminariów, **43** noclegi - rezerwowanie, wynajmowanie, rezerwacje kwater, wynajmowanie mieszkań na pobyt czasowy, wynajmowanie sal na posiedzenia.

(111) **199186** (220) 2005 10 06 (210) 300899
 (151) 2007 10 15 (441) 2006 01 09
 (732) TROPICAL Tadeusz Ogrodnik, Chorzów, PL.
 (540)



Kolor znaku: zielony, fioletowy, niebieski, czerwony, żółty, różowy, biały, czarny
 (531) 3.9.1, 27.5.1, 29.1.15
 (510), (511) **31** pokarmy w postaci tabletek, płatków, granulatów w postaci ekstrudowanej oraz pokarmy naturalne suszone i liofilizowane dla fauny, zwłaszcza dla ryb, ryb ozdobnych oraz drobnych zwierząt hodowlanych, pokarmy dla fauny zawierające środki odżywcze, produkty i preparaty do hodowli roślin, roślin akwariowych, ryb, ryb ozdobnych oraz drobnych zwierząt hodowlanych.

(111) **199187** (220) 2005 10 06 (210) 300900
 (151) 2007 10 15 (441) 2006 01 09
 (732) TROPICAL Tadeusz Ogrodnik, Chorzów, PL.
 (540)



Kolor znaku: niebieski, czerwony, żółty, biały, czarny
 (531) 3.9.1, 27.5.1, 29.1.15

(510), (511) **31** pokarmy w postaci tabletek, płatków, granulatów w postaci ekstrudowanej oraz pokarmy naturalne suszone i liofilizowane dla fauny, zwłaszcza dla ryb, ryb ozdobnych oraz drobnych zwierząt hodowlanych, pokarmy dla fauny zawierające środki odżywcze, produkty i preparaty do hodowli roślin, roślin akwariowych, ryb, ryb ozdobnych oraz drobnych zwierząt hodowlanych.

(111) **199188** (220) 2005 10 06 (210) 300901
(151) 2007 10 15 (441) 2006 01 09
(732) „DAX COSMETICS” Sp. z o.o., Duchnów, PL.
(540) express iluminator

(510), (511) **03** kosmetyki, kosmetyki do pielęgnacji skóry twarzy, ciała i włosów, artykuły perfumeryjne, dezodoranty, środki myjące, **05** preparaty o działaniu leczniczym do pielęgnacji i ochrony skóry twarzy, ciała i włosów, lecznicze: balsamy, maści, olejki, płyny, sole, żele, kremy.

(111) **199189** (220) 2006 05 04 (210) 310347
(151) 2007 10 22 (441) 2006 08 07
(732) Miasto Płock - miasto na prawach powiatu, Płock, PL.
(540)



Kolor znaku: granatowy, niebieski, brązowy, piaskowy, różowy, ceglasty, ciemnobrązowy, ciemnoróżowy

(531) 3.7.5, 29.1.15

(510), (511) **45** usługi ośrodka adopcyjno-opiekuńczego.

(111) **199190** (220) 2006 05 22 (210) 311023
(151) 2007 12 13 (441) 2006 09 04
(732) WINOTEKA WŁOSKA Spółka Cywilna Monika Kucharzewska, Tomasz Kucharzewski, Częstochowa, PL.
(540)



Kolor znaku: złoty, biały

(531) 26.4.2, 27.5.1, 29.1.2, 29.1.6

(510), (511) **35** doradztwo w zakresie organizowania i prowadzenia działalności gospodarczej, **39** dostarczanie towarów zamówionych korespondencyjnie, **43** hotele.

(111) **199191** (220) 2006 05 25 (210) 311182
(151) 2007 12 03 (441) 2006 09 04
(732) The Procter & Gamble Company, Cincinnati, US.
(540) OLAY TOTAL EFFECTS MATURE SKIN THERAPY

(510), (511) **03** mydła toaletowe, perfumy, olejki eteryczne, kosmetyki, lotiony do włosów, preparaty do czyszczenia, pielęgnacji i upiększania skóry, skóry głowy i włosów, dezodoranty i antyperspiranty do użytku osobistego.

(111) **199192** (220) 2006 05 30 (210) 311373
(151) 2007 12 18 (441) 2006 09 04
(732) Zielona Budka S.A., Warszawa, PL.
(540) Bakaliowy kubek

(510), (511) **30** kawa, herbata, kakao, cukier, produkty zbożowe, wyroby cukiernicze, słodczyce, pieczywo, pieczywo cukiernicze, lody, desery lodowe, sorbety, **35** reklama, organizowanie targów i wystaw handlowych, informacja handlowa, dystrybucja materiałów reklamowych, pokazy towarów, promocja sprzedaży, reklama radiowa

i telewizyjna, publikowanie tekstów reklamowych, **43** usługi zaopatrzenia w żywność i w napoje, catering, lodziarnie, bary, bary szybkiej obsługi, restauracje, kawiarnie, przygotowywanie dań i deserów na zamówienie.

(111) **199193** (220) 2006 06 02 (210) 311516
(151) 2007 12 12 (441) 2006 09 04
(732) TIKKURILA POLSKA Spółka Akcyjna, Dębica, PL.
(540)

scotte

(531) 27.5.1

(510), (511) **02** farby, pokosty, bejce do drewna, emalie, lakiery i barwniki do drewna, utwardzacze, rozcieńczalniki, materiały koloryzujące, środki zapobiegające korozji i zabezpieczające drewno, środki konserwujące drewno, środki gruntujące w postaci farby, **35** usługi reklamowe, uaktualnianie i rozpowszechnianie materiałów reklamowych, w tym wydawnictw specjalistycznych, publikacji, prospektów, broszur, publikowanie tekstów reklamowych, badanie rynku, badanie opinii publicznej związane ze sprzedażą farb, usługi doradztwa handlowego ukazującego zalety towarów wyżej wymienionych celem ich zakupu.

(111) **199194** (220) 2006 06 02 (210) 311518
(151) 2007 12 12 (441) 2006 09 04
(732) TIKKURILA POLSKA Spółka Akcyjna, Dębica, PL.
(540)



Kolor znaku: brązowy, biały, pomarańczowy, czerwony, niebieski, granatowy, zielony

(531) 27.5.1, 29.1.15

(510), (511) **02** farby, pokosty, bejce do drewna, emalie, lakiery i barwniki do drewna, utwardzacze, rozcieńczalniki, materiały koloryzujące, środki zapobiegające korozji i zabezpieczające drewno, środki konserwujące drewno, środki gruntujące w postaci farby, **35** usługi reklamowe, uaktualnianie i rozpowszechnianie materiałów reklamowych, w tym wydawnictw specjalistycznych, publikacji, prospektów, broszur, publikowanie tekstów reklamowych, badanie rynku, badanie opinii publicznej związane ze sprzedażą farb, usługi doradztwa handlowego ukazującego zalety towarów wyżej wymienionych celem ich zakupu.

(111) **199195** (220) 2006 06 02 (210) 311519
(151) 2007 12 12 (441) 2006 09 04
(732) TIKKURILA POLSKA Spółka Akcyjna, Dębica, PL.
(540)



Kolor znaku: brązowy i odcienie, biały

(531) 27.5.1, 29.1.6, 29.1.7

(510), (511) **02** farby, pokosty, bejce do drewna, emalie, lakiery i barwniki do drewna, utwardzacze, rozcieńczalniki, materiały koloryzujące, środki zapobiegające korozji i zabezpieczające drewno, środki konserwujące drewno, środki gruntujące w postaci farby, **35** usługi reklamowe, uaktualnianie i rozpowszechnianie materiałów reklamowych, w tym wydawnictw specjalistycznych, publikacji,

prospektów, broszur, publikowanie tekstów reklamowych, badanie rynku, badanie opinii publicznej związane ze sprzedażą farb, usługi doradztwa handlowego ukazującego zalety towarów wyżej wymienionych celem ich zakupu.

(111) **199196** (220) 2006 06 02 (210) 311522
 (151) 2007 12 12 (441) 2006 09 04
 (732) TIKKURILA POLSKA Spółka Akcyjna, Dębica, PL.
 (540)



Kolor znaku: granatowy, biały, popielaty, złoty

(531) 27.5.1, 29.1.13
 (510), (511) **02** farby, pokosty, bejce do drewna, emalie, lakiery i barwniki do drewna, utwardzacze, rozcieńczalniki, materiały koloryzujące, środki zapobiegające korozji i zabezpieczające drewno, środki konserwujące drewno, środki gruntujące w postaci farby, **35** usługi reklamowe, uaktualnianie i rozpowszechnianie materiałów reklamowych, w tym wydawnictw specjalistycznych, publikacji, prospektów, broszur, publikowanie tekstów reklamowych, badanie rynku, badanie opinii publicznej związane ze sprzedażą farb, usługi doradztwa handlowego ukazującego zalety towarów wyżej wymienionych celem ich zakupu.

(111) **199197** (220) 2006 06 02 (210) 311523
 (151) 2007 12 12 (441) 2006 09 04
 (732) TIKKURILA POLSKA Spółka Akcyjna, Dębica, PL.
 (540)



Kolor znaku: zielony i odcienie, biały

(531) 27.5.1, 29.1.3, 29.1.6
 (510), (511) **02** farby, pokosty, bejce do drewna, emalie, lakiery i barwniki do drewna, utwardzacze, rozcieńczalniki, materiały koloryzujące, środki zapobiegające korozji i zabezpieczające drewno, środki konserwujące drewno, środki gruntujące w postaci farby, **35** usługi reklamowe, uaktualnianie i rozpowszechnianie materiałów reklamowych, w tym wydawnictw specjalistycznych, publikacji, prospektów, broszur, publikowanie tekstów reklamowych, badanie rynku, badanie opinii publicznej związane ze sprzedażą farb, usługi doradztwa handlowego ukazującego zalety towarów wyżej wymienionych celem ich zakupu.

(111) **199198** (220) 2006 06 09 (210) 311861
 (151) 2007 12 05 (441) 2006 09 18
 (732) The Procter & Gamble Company, Cincinnati, US.
 (540)



Kolor znaku: biały, żółty, ciemnozielony, jasnozielony, czarny

(531) 5.5.4, 26.1.1, 27.5.1, 29.1.15
 (510), (511) **03** preparaty do pielęgnacji i higieny ust, zębów, gardła, dziąseł i jamy ustnej, preparaty do płukania zapobiegające osadzeniu

się kamienia nazębnego i próchnicy, środki do czyszczenia zębów, środki do pielęgnacji zębów, proszki do czyszczenia zębów, pasty do zębów, płyny do płukania ust, preparaty w aerozolu do ust, żele do zębów, żele z fluorem, płyny do płukania zębów z fluorem, proszki czyszczące, tabletki koloryzujące kamień nazębny, **05** medyczne preparaty do pielęgnacji i higieny ust, zębów, gardła, dziąseł i jamy ustnej, preparaty do płukania zapobiegające osadzeniu się kamienia nazębnego i próchnicy, środki do czyszczenia zębów, środki do pielęgnacji zębów, proszki do czyszczenia zębów, pasty do zębów, płyny do płukania ust, preparaty w aerozolu do ust, żele do zębów, żele z fluorem, płyny do płukania zębów z fluorem, proszki czyszczące, tabletki koloryzujące kamień nazębny, preparaty do prewencyjnej pielęgnacji zębów i dziąseł, tabletki do żucia do pielęgnacji zębów, produkty czyszczące i pielęgnacyjne również z efektem dezynfekującym do sztucznych zębów, protez, klamer i mostów, środki klejące do sztucznych zębów, proszki klejące.

(111) **199199** (220) 2004 10 20 (210) 286759
 (151) 2008 02 14 (441) 2005 01 24
 (732) Stowarzyszenie AIESEC POLSKA, Marki, PL.
 (540) Dni Kariery

(510), (511) **35** organizowanie targów pracy, praktyk i staży dla studentów i absolwentów, pośrednictwo pracy, **41** usługi edukacyjne w zakresie: informacje o rynku pracy, metodach i technikach rekrutacji, planowanie rozwoju i kariery zawodowej, organizowanie i prowadzenie seminariów, szkoleń, prezentacji, treningów dla studentów i absolwentów.

(111) **199200** (220) 2005 07 19 (210) 297962
 (151) 2008 02 12 (441) 2005 10 31
 (732) AIESEC Polska, Marki, PL.
 (540) Pracodawca Roku
 (510), (511) **35** badanie rynku.

(111) **199201** (220) 2003 03 31 (210) 262897
 (151) 2007 12 18 (441) 2003 10 06
 (732) TESCO /Polska/ Sp. z o.o., Kraków, PL.
 (540)

korzystna

Kolor znaku: biały, niebieski i odcienie, czerwony i odcienie

(531) 27.5.1, 29.1.4
 (510), (511) **16** druki, katalogi, ulotki, pudła, torby, opakowania papierowe i z tworzyw sztucznych, plakietki, **29** dzemy, kompoty, jaja, mleko, przetwory z mleka, sery, suszone owoce i warzywa, tłuszcze roślinne i zwierzęce, oleje, mieszaniny emulgatorów tłuszczów, **35** usługi sklepów w zakresie sprzedaży detalicznej i hurtowej artykułów spożywczych, usługi informowania o produktach z klas 16, 29 i sprzedaży poprzez Internet w/w towarów.

(111) **199202** (220) 2003 10 06 (210) 270744
 (151) 2007 12 18 (441) 2004 04 19
 (732) Fabryka Armatury Przemysłowej WAKMET Sp. Jawna Kaczmarek, Krzywdziński, Wachowski, Wilczyński, Bodzanów, PL.
 (540)

WK

Kolor znaku: czerwony, biały

(531) 27.5.1, 29.1.12
 (510), (511) **06** armatura do przewodów metalowa, zawory metalowe, zawory zasuwane metalowe, **35** prowadzenie sklepu i/lub hurtowni z armaturą metalową do przewodów, **42** projektowanie techniczne.

(111) **199203** (220) 2003 11 27 (210) 273179
 (151) 2007 12 14 (441) 2004 04 19
 (732) VOX INDUSTRIE S.A., Janikowo, PL.
 (540)



Kolor znaku: czarny, czerwony

(531) 26.11.2, 27.5.1, 29.1.12
 (510), (511) **01** kleje do celów budowlanych, grunty, silikony, **06** budowlane wyroby metalowe: drzwi, okna, parapety, pokrycia dachów metalowe, bramy, boazerie, płyty konstrukcyjne, **17** materiały wypełniające, uszczelniające, izolacyjne, wełna mineralna i szklana, wata szklana, styropian służące do celów izolacyjnych, folie z tworzyw sztucznych dachowe i budowlane, materiały uszczelniające i izolacyjne z tworzyw sztucznych do użytku w budownictwie, zwłaszcza pianki montażowe do uszczelnień i wypełnień fug i otworów, pianki poliuretanowe, **19** budowlane materiały niemetalowe: drzwi, okna, parapety, panele podłogowe i ścienne, panele elewacyjne, boazerie, profile płytowe, profile, listwy przypodłogowe, deski podłogowe, parkiety, mozaiki, płyty niemetalowe, płyty warstwowe, wiórowe, pilśniowe, MDF, HDF, gipsowo-kartonowe, sklejkę, płyty OSB, płytki elewacyjne, terakota, płytki ceramiczne, ceramika budowlana, drewno do celów budowlanych, tarcica, pokrycia dachów niemetalowe: dachówki, papy, pokrycia bitumiczne, daszki niemetalowe, rury, rynny dachowe niemetalowe, styropian, kompletne systemy dociepleń budynków, systemy dociepleń ścian i dachów, zaprawy budowlane, budowlane tynki wewnętrzne i zewnętrzne: tynki akrylowe, mineralne, silikatowe, silikonowe, dyspersyjne, **20** blaty robocze do mebli, blaty na stoły, lady sklepowe, blaty kuchenne, blaty biurek.

(111) **199204** (220) 2004 01 12 (210) 274846
 (151) 2007 12 03 (441) 2004 04 19
 (732) Ziółpex Sp. z o.o., Nowogrodziec, PL.
 (540)



Kolor znaku: jasny oranż, ciemny khaki, brunatny

(531) 2.1.1, 25.1.15, 27.5.1, 29.1.13
 (510), (511) **30** aromaty inne niż oleje esencyjne, herbata, kawa, kakao, czekolada, napoje na bazie herbaty, napoje na bazie kawy, napoje na bazie kakao, napoje na bazie czekolady, herbata mrożona, substytuty kawy, przyprawy.

(111) **199205** (220) 2004 04 05 (210) 278844
 (151) 2007 12 12 (441) 2004 07 12
 (732) Przedsiębiorstwo Wielobranżowe VITPOL Józef Przygodzki ZPChr., Długa Wieś, PL.
 (540) pacific grill
 (510), (511) **30** przyprawy, mieszanki przyprawowe, przyprawy do grillowania.

(111) **199206** (220) 2004 07 26 (210) 283715
 (151) 2008 01 04 (441) 2004 11 02
 (732) Hewlett-Packard Development Company, L.P., Houston, US.
 (540) READY OFFICE
 (510), (511) **09** telekomunikacyjny sprzęt, mianowicie przełączniki, routery, multiplexery, demultiplexery, bramki wejściowe, serwery, modemy, telefony, telefony bezprzewodowe, słuchawki telefoniczne, terminale komputerowe, oprogramowanie do zarządzania łącznością i interakcją pomiędzy terminalami oraz użytkownikami sieci telekomunikacyjnych, oprogramowanie do transmisji oraz odbioru głosu i/lub danych poprzez sieci telekomunikacyjne, oprogramowanie do dostępu, zarządzania, ochrony, obsługi i/lub monitorowania sieci telekomunikacyjnych oraz systemów telefonicznych, oprogramowanie do kontroli jakości oraz wykrywania błędów i innych in-

cydentów w sieci telekomunikacyjnej, oprogramowanie do poczty elektronicznej, oprogramowanie do głosowego komunikowania się, oprogramowanie do funkcjonowania elektronicznego handlu i elektronicznych płatności, oprogramowanie do naliczania i biligów kosztów komunikowania się, oprogramowanie do analizowania przesyłu, czasu i kosztów w komunikowaniu się, oprogramowanie do zarządzania telefonicznymi katalogami, oprogramowanie do uzyskiwania poufności w komunikowaniu się poprzez identyfikację użytkowników, kontrolę dostępu i szyfrowanie w klasie 9, **38** usługi telekomunikacyjne i z zakresu technologii informacji, mianowicie elektryczne, cyfrowe, komórkowe i bezprzewodowe transmisje głosu, danych, informacji, obrazu, sygnałów i wiadomości oraz transmisje głosu, danych, obrazu, audio, wideo i informacji za pomocą telefonu, telewizji i globalnych sieci komunikacyjnych, zapewnianie połączeń telekomunikacyjnych poprzez globalną sieć komunikacyjną, usługi poczty elektronicznej, poczty głosowej i przesyłania wiadomości, mianowicie nagrywanie a następnie transmisje wiadomości głosowych przez telefon, nadawanie audio i wideo, zapewnianie wieloużytkownikowego komutowanego lub wydzielonego dostępu do internetu, usługi osobistego komunikowania się (PCS), usługi pagerowe, transmisja i nadawanie programów audio i wideo, zapewnianie informacji przez telefon i globalne sieci komunikacyjne w dziedzinie telekomunikacji, konsulting w dziedzinie telekomunikacji.

(111) **199207** (220) 2005 06 09 (210) 296230
 (151) 2007 11 16 (441) 2005 09 19
 (732) Polska Federacja Rynku Nieruchomości, Warszawa, PL.
 (540)



Kolor znaku: czarny, czerwony

(531) 7.3.11, 27.5.1, 29.1.1, 29.1.8
 (510), (511) **36** ubezpieczenie od odpowiedzialności cywilnej specjalistów rynku nieruchomości, **41** nauczanie i kształcenie, edukacja specjalistów rynku nieruchomości, **42** usługi w zakresie ochrony praw własności nieruchomości.

(111) **199208** (220) 2005 06 09 (210) 296231
 (151) 2007 11 16 (441) 2005 09 19
 (732) Polska Federacja Rynku Nieruchomości, Warszawa, PL.
 (540)



Kolor znaku: czarny, czerwony

(531) 7.3.11, 27.5.1, 29.1.1, 29.1.8
 (510), (511) **36** ubezpieczenie od odpowiedzialności cywilnej specjalistów rynku nieruchomości, **41** nauczanie i kształcenie, edukacja specjalistów rynku nieruchomości, **42** usługi w zakresie ochrony praw własności nieruchomości.

(111) **199209** (220) 2005 06 09 (210) 296232
 (151) 2007 11 16 (441) 2005 09 19
 (732) Polska Federacja Rynku Nieruchomości, Warszawa, PL.
 (540)



(531) 7.1.24, 7.3.11, 27.5.1

(510), (511) **36** ubezpieczenie od odpowiedzialności cywilnej specjalistów rynku nieruchomości, **41** nauczanie i kształcenie, edukacja specjalistów rynku nieruchomości, **42** usługi w zakresie ochrony praw własności nieruchomości.

(111) **199210** (220) 2005 06 14 (210) 296482
 (151) 2007 11 09 (441) 2005 09 19
 (732) KUJAWIANKA Sp. z o.o., Włocławek, PL.
 (540)



Kolor znaku: srebrno-szary, bordowy, złoty, biały
 (531) 25.1.15, 26.11.1, 27.5.1, 29.1.15
 (510), (511) **30** czekoladki, pralinki o smaku wiśni.

(111) **199211** (220) 2004 06 24 (210) 282385
 (151) 2007 12 20 (441) 2004 10 04
 (732) Deloitte Advisory Sp. z o.o., Warszawa, PL.
 (540) Exante

(510), (511) **09** oprogramowanie dla komputerów nagrane, programy komputerowe nagrane, programy komputerowe ładowalne, oprogramowanie stałe nagrane, **38** przesyłanie informacji tekstowej i obrazowej poprzez komputery, **42** programowanie komputerowe, projektowanie systemów komputerowych, wypożyczanie komputerów, instalacje oprogramowania komputerowego, analizy systemów komputerowych, doradztwo w sprawach sprzętu komputerowego, aktualizacja oprogramowania komputerowego, instalacja oprogramowania komputerowego, projektowanie oprogramowania komputerowego.

(111) **199212** (220) 2004 09 24 (210) 285796
 (151) 2007 12 10 (441) 2004 12 27
 (732) SMACZEK Sp. z o.o., Wrocław, PL.
 (540)



Kolor znaku: pomarańczowy, czarny
 (531) 2.1.1, 2.9.14, 26.1.1, 29.1.1

(510), (511) **16** afisze, plakaty, akwarele, albumy, atlasy, bilety, blankiety, broszury, czasopisma (periodyki), druki, materiały drukowane, emblematy, etykiety nie z materiału tekstylnego, formularze, fotografie, folie z tworzyw sztucznych do pakowania, gazety, druki i odbitki graficzne, reprodukcje graficzne, plansze, grafiki, indeksy, skorowidze, kalendarze, wyroby z kartonu, karty, katalogi, koperty, książki, papier do pisania listów, materiały piśmienne, nalepki, notatniki, notesy podręczne, obwoluty, okładki, ołówki, papier, artykuły papierniczne, periodyki, plakaty, plansze, pocztowe karty, prospekty, publikacje, pudełka kartonowe lub papierowe, szyldy z papieru lub z kartonu, skoroszyty, okolicznościowe kartki z życzeniami, **41** usługi w zakresie - doradztwo zawodowe, edukacja, organizowanie i obsługa konferencji i kongresów, usługi kasyn i klubowe, kluby zdrowia, nocne kluby, organizowanie przyjęć, organizowanie spektakli, obozy sportowe, planowanie przebiegu przyjęć, rozrywka, usługi związane

ne z organizacją i obsługa dyskotek, usługi klubowe, organizowanie balów, informacja o rozrywce, usługi związane z organizacją wypożyczynku i rekreacji, organizacja wystaw związanych z kulturą lub edukacją, organizowanie i obsługa zjazdów, **43** usługi w zakresie - usługi barowe, bary szybkiej obsługi, domy turystyczne, hotele, kafeterie, kawiarnie, udostępnianie terenu i urządzeń kempingów, motele, rezerwowanie i wynajmowanie noclegów, usługi - obozy wakacyjne, domy opieki dla osób w podeszłym wieku, pensjonaty, rezerwacja miejsc w pensjonatach, przygotowywanie dań na zamówienie oraz ich dostawa, restauracje, restauracje samochodowe, rezerwacje hotelowe, rezerwacje kwatery, restauracje samoobsługowe, snack-bary, stołówki, domy turystyczne, wynajmowanie mieszkań na pobyt czasowy, wynajmowanie sal na posiedzenia, wypożyczanie krzeseł, stołów, bielizny stołowej i szklanej zastawy stołowej, agencje zakwaterowań.

(111) **199213** (220) 2004 12 02 (210) 288347
 (151) 2008 01 04 (441) 2005 03 07
 (732) TERMO ORGANIKA Spółka z o.o., Kraków, PL.
 (540) PIEGUS

(510), (511) **01** spoiwa i środki konserwacji budynków, w tym do betonu, ceramiki i metalu, kleje, w tym kleje przemysłowe i budowlane, preparaty gruntujące, mieszanki do produkcji ceramiki technicznej, tworzywa sztuczne w stanie surowym, **17** materiały uszczelniające, izolacyjne i termoizolacyjne naturalne, syntetyczne i półprzetworzone, izolacyjne farby, izolacyjne folie, izolacyjne taśmy i tkaniny, przewody giętkie niemetalowe, osłony niemetalowe do rur, izolatory ceramiczne: tworzywa sztuczne półprzetworzone, styropian i produkty styropianowe, materiały do dociepleń, izolacji wodnych i dźwiękowych, żywice syntetyczne, **19** niemetalowe materiały budowlane i wykończeniowe, w tym beton i elementy betonowe, produkty bitumiczne, ceramika budowlana, cement, wapno, gips, glina, granit, szkło budowlane, techniczne i izolacyjne, kamień budowlany, zaprawy budowlane, drewno budowlane, niemetalowe konstrukcje, listwy i płyty budowlane, siatki niemetalowe do celów budowlanych, niemetalowe rury, **37** usługi budowlane i remontowe budynków, wykonywanie izolacji i dociepleń.

(111) **199214** (220) 2004 12 09 (210) 288636
 (151) 2008 01 04 (441) 2005 03 21
 (732) PCD Bianet Sp. z o.o., Białystok, PL.
 (540) infoszkoła
 (510), (511) **42** wypożyczanie oprogramowania komputerowego.

(111) **199215** (220) 2004 12 13 (210) 288783
 (151) 2007 12 17 (441) 2005 03 21
 (732) HURTAP S.A., Łęczycza, PL.
 (540)



Kolor znaku: biały, czerwony, ciemnoniebieski
 (531) 3.11.2, 25.5.2, 27.1.6, 27.5.1, 29.1.13

(510), (511) **05** produkty farmaceutyczne, weterynaryjne, higieniczne, środki farmaceutyczne, artykuły spożywcze i przemysłowe dla celów medycznych i farmaceutycznych na rzecz aptek, szpitali i placówek medycznych, diagnostyczne produkty do celów medycznych, materiały opatrunkowe, leki do celów medycznych, leki do celów stomatologicznych, leki weterynaryjne.

(111) **199216** (220) 2005 06 14 (210) 296483
 (151) 2007 11 09 (441) 2005 09 19
 (732) KUJAWIANKA Sp. z o.o., Włocławek, PL.

(540)



Kolor znaku: niebieski, złoty, żółty

(531) 25.1.15, 26.11.1, 27.5.1, 29.1.13

(510), (511) 30 czekoladki, pralinki o smaku adwokata.

(111) 199217 (220) 2005 06 14 (210) 296484

(151) 2007 11 09 (441) 2005 09 19

(732) KUJAWIANKA Sp. z o.o., Włocławek, PL.

(540)



Kolor znaku: biały, złoty, zielony, czerwony

(531) 25.1.15, 26.11.1, 27.5.1, 29.1.14

(510), (511) 30 czekoladki, pralinki o smaku orzechów.

(111) 199218 (220) 2005 06 14 (210) 296485

(151) 2007 11 09 (441) 2005 09 19

(732) KUJAWIANKA Sp. z o.o., Włocławek, PL.

(540)



Kolor znaku: kremowy, bordowo-brązowy

(531) 25.1.15, 26.11.1, 27.5.1, 29.1.13

(510), (511) 30 czekoladki, pralinki o smaku rumu.

(111) 199219 (220) 2005 06 20 (210) 296748

(151) 2007 09 05 (441) 2005 10 03

(732) PSK DRUK Sp. z o.o., Wrocław, PL.

(540) primatone

(510), (511) 02 tonery do fotokopiarek, 09 urządzenia do nagrywania, transmisji lub reprodukcji dźwięku lub obrazu, urządzenia i przyrządy elektryczne przewodzące, przełączające, transformujące, akumulatorowe i kontrolno-sterujące, obudowy i baterie elektryczne, baterie do telefonów komórkowych i bezprzewodowych, baterie do laptopów, aparatów cyfrowych i kamer, akumulatorki konsumenc-

kie, baterie jednorazowe, akcesoria i części zamienne do telefonów komórkowych zawarte w klasie 09, zestawy słuchawkowe, kable połączeniowe komputer-telefon komórkowy, urządzenia do ładowania baterii, ładowarki do telefonów komórkowych i aparatów cyfrowych, zasilacze TV, nośniki pamięci, myszki i klawiatury do komputerów, mikrofony, słuchawki, generatory dźwięku, podzespoły elektroniczne, wyświetlacze, złącza przejściowe, wyłączniki zasilania, złączki zasilania, uchwyty karty SIM, sygnalizatory świetlne do telefonów komórkowych, magnetyczne i optyczne nośniki informacji, płyty CD, DVD, lutownice elektryczne, kasety, etui i pokrowce ochronne do telefonów komórkowych, aparatów cyfrowych, na przenośny sprzęt elektroniczny, na akcesoria komórkowe i płyty CD, uchwyty do telefonów komórkowych, rysiki do telefonów, podstawki, 16 zbiorniczki z atramentem oraz wkłady atramentowe do drukarek, 18 kasety, pokrowce ochronne ze skóry lub imitacji skóry na telefony i akcesoria komórkowe.

(111) 199220 (220) 2005 06 24 (210) 296962

(151) 2008 01 03 (441) 2005 10 03

(732) „DIAMENTPOL” G. Kowalczyk, J. Pijewski Spółka Jawna, Katowice, PL.

(540) VB8

(510), (511) 07 narzędzia maszynowe służące do obróbki materiałów twardych i super twardych ściernie, skrawające wykonane z tworzyw diamentowych i borazonowych w tym maszynowe tarcze szlifierskie, 16 broszury, okładki papierowe na dokumenty, emblematy, pieczęcie papierowe, etykiety nie z materiału tekstylnego, folia z tworzywa sztucznego do pakowania, formularze, kalendarze, wyroby z kartonu i tektury, pudełka papierowe i kartonowe, katalogi, zakładki do książek, nalepki, naklejki, papier do pakowania, plakaty, prospekty, szyldy z papieru lub z kartonu, torebki z papieru lub tworzyw sztucznych do pakowania.

(111) 199221 (220) 2005 06 24 (210) 296963

(151) 2008 01 03 (441) 2005 10 03

(732) „DIAMENTPOL” G. Kowalczyk, J. Pijewski Spółka Jawna, Katowice, PL.

(540) VD14

(510), (511) 07 narzędzia maszynowe służące do obróbki materiałów twardych i super twardych ściernie, skrawające wykonane z tworzyw sztucznych diamentowych i borazonowych w tym maszynowe tarcze szlifierskie, 16 broszury, okładki papierowe na dokumenty, emblematy, pieczęcie papierowe, etykiety nie z materiału tekstylnego, folia z tworzywa sztucznego do pakowania, formularze, kalendarze, wyroby z kartonu i tektury, pudełka papierowe i kartonowe, katalogi, zakładki do książek, nalepki, naklejki, papier do pakowania, plakaty, prospekty, szyldy z papieru lub z kartonu, torebki z papieru lub tworzyw sztucznych do pakowania.

(111) 199222 (220) 2005 06 24 (210) 296964

(151) 2008 01 03 (441) 2005 10 03

(732) „DIAMENTPOL” G. Kowalczyk, J. Pijewski Spółka Jawna, Katowice, PL.

(540) SW

(510), (511) 07 formy, maszynowe tarcze szlifierskie z materiałów super twardych diamentowe i borazonowe.

(111) 199223 (220) 2005 07 04 (210) 297312

(151) 2007 12 07 (441) 2005 10 17

(732) F.H.U. „KSERKOM” Beata Zmarzły, Tarnów, PL.

(540)



Kolor znaku: czarny, czerwony, biały

(531) 26.4.3, 26.11.1, 27.5.1, 29.1.13

(510), (511) 09 elektrostatyczne, termiczne i fotograficzne, maszyny do kopiowania, wszelkiego rodzaju maszyny do robienia odbitek, wszelkiego typu maszyny do drukowania, czytniki, drukarki czytni-

kowe, duplikatory, drukarki, aparatura do powiększania stosowana w fotografice, maszyny do zapisywania i odgrywania.

(111) **199224** (220) 2005 07 04 (210) 297367
 (151) 2007 11 29 (441) 2005 10 17
 (732) Związek Zawodowy Rolnictwa „Samoobrona”, Warszawa, PL.
 (540)



Kolor znaku: szary, czerwony, żółty, biały, granatowy
 (531) 1.17.11, 9.1.10, 26.1.1, 26.1.16, 29.1.15
 (510), (511) **16** druki, broszury, plakaty informacyjne dotyczące spraw społecznych i gospodarczych, **41** organizowanie sympozjów, konferencji edukacyjnych, zgromadzeń w sprawach społecznych i gospodarczych.

(111) **199225** (220) 2005 07 07 (210) 297495
 (151) 2007 12 14 (441) 2005 10 17
 (732) TESCO /POLSKA/ Sp. z o.o., Kraków, PL.
 (540)



Kolor znaku: żółty, niebieski, czerwony, biały, szary, czarny
 (531) 14.7.18, 14.7.20, 27.5.1, 29.1.15
 (510), (511) **16** katalogi, prospekty, reprodukcje graficzne, fotografie, publikacje, plakaty, kalendarze, druki, broszury, artykuły papiernicze, papier listowy i do pakowania, wizytówki, zawiadomienia, albumy, rysunki, ręczniki papierowe, serwetki, szylidy kartonowe, bannery, kartki z życzeniami, kupony okolicznościowe, zeszyty, opakowania, torby, koperty i woreczki, teczki, nalepki, naklejki, materiały i taśmy przyklepne, przywieszki, pudła, pudełka, wyroby z kartonu, papieru, tektury i tworzyw sztucznych, kalkomanie, **25** bielizna osobista, bielizna przeciwpotowa, bluzki, rajstopy, pończochy, skarpetki, czapki, krawaty, kapelusze, buty sznurowane, obuwie sportowe i wizytowe, półbuty, ubrania dżersejowe, odzież sportowa i wodoodporna, krótkie koszulki białozłote, kamizelki, swetry, płaszcze i kostiumy kąpielowe, majtki, szlafroki, kąpielówki, koszule, marynarki, okrycia wełniane lub futrzane, okrycia wierzchnie, płaszcze, spódnice, suknie, kostiumy, szale, szaliki, chusty, wyprawki dziecięce ubraniowe, czepki kąpielowe, **35** usługi w zakresie reklamy, promocji, informacji handlowej, prezentowanie i oferowanie towarów w sposób umożliwiający klientom wybór i zakup towarów, rozpowszechnianie materiałów reklamowych, organizowanie wystaw handlowych i reklamowych, informowanie i sprzedaż w internecie, organizowanie konkursów promocyjnych.

(111) **199226** (220) 2005 09 19 (210) 300161
 (151) 2007 12 18 (441) 2005 12 27
 (732) Przedsiębiorstwo Produkcyjno-Handlowe „POLNET” Sp. z o.o., Poznań, PL.
 (540) polnet

(510), (511) **05** produkty weterynaryjne, materiały opatrunkowe, środki odkażające, środki do zwalczania robactwa i szkodników, środki do higieny zwierząt, preparaty do pielęgnacji zwierząt, środki do mycia i dezynfekcji sprzętu udojowego, **10** sprzęt i akcesoria weterynaryjne, aplikatory tabletek i płynów, sondy do odżywiania, sondy żołądkowe, pincety, nożyczki, strzykawki, igły do strzykawek, kleszcze, sprzęt porodowy, sprzęt do inseminacji, materiały szewne, szyny ortopedyczne i usztywniające, urządzenia i przyrządy do diagnostyki zwierząt, urządzenia i materiały eksploatacyjne do

wyposażania laboratoriów weterynaryjnych, narzędzia i przyrządy stomatologiczne, sprzęt anestezjologiczny i kardiologiczny, sprzęt do poskramiania zwierząt, wyposażenie sal operacyjnych dla zwierząt, przenośne szpitale dla zwierząt, transportery zwierząt, systemy, przyrządy i materiały do identyfikacji zwierząt, kolczyki dla zwierząt, ubiory weterynaryjne, sprzęt zabiegowy do chirurgii zwierząt.

(111) **199227** (220) 2005 10 24 (210) 301499
 (151) 2007 07 04 (441) 2006 02 06
 (732) „DAX COSMETICS” Sp. z o.o., Duchnow, PL.

(540) biodermabrasion effect
 (510), (511) **03** kosmetyki, kosmetyki do pielęgnacji, kondycjonowania i modelowania twarzy, ciała i włosów, artykuły perfumeryjne, dezodoranty, środki myjące, **05** preparaty o działaniu leczniczym do pielęgnacji i ochrony skóry twarzy, ciała i włosów, lecznicze: balsamy, maści, olejki, płyny, sole, żele, kremy.

(111) **199228** (220) 2005 11 09 (210) 302074
 (151) 2007 12 12 (441) 2006 02 20
 (732) Lamium Spółka z ograniczoną odpowiedzialnością, Warszawa, PL.

(540) JULIO CATTANI
 (510), (511) **03** wyroby perfumeryjne i toaletowe, perfumy, wody toaletowe, wody perfumowane, wody kolońskie, dezodoranty i środki przeciw poceniu, antyperspiranty, olejki eteryczne, olejki do kąpiei, sole kosmetyczne do kąpiei, mydła i płyny myjące, preparaty do kąpiei, kosmetyki, środki kosmetyczne, kremy, emulsje, płyny, żele, oliwki, pianki i balsamy do skóry, środki do pielęgnacji ciała, środki do mycia i pielęgnacji włosów, płyny i lotony do pielęgnacji włosów, odżywki, pianki, lakiery do włosów, środki do kosmetyki upiększającej i makijażu oraz demakijażu, środki do pielęgnacji i malowania ust, środki do pielęgnacji i malowania paznokci, lakiery do paznokci, środki do usuwania lakierów, środki do golenia i po goleniu, środki do depilacji, środki do higieny intymnej, środki do opalania i chroniące przed promieniowaniem ultrafioletowym, środki do samoopalanania, pudry do makijażu, pudry po kąpiei, pudry higieniczne, środki do pielęgnacji zębów i jamy ustnej, środki do czyszczenia zębów, artykuły toaletowe, toaletowe środki sanitarne, wyroby chemii gospodarczej, preparaty i środki piorące, substancje stosowane w praniu, proszki do prania, detergenty, płyny do płukania tkanin, koncentraty proszków do prania, koncentraty płynów do płukania tkanin, środki do czyszczenia, polerowania, środki do szorowania, środki ścierne, mleczka do czyszczenia i polerowania, antystatyczne preparaty do celów domowych, pasty do podłogi i mebli, preparaty do czyszczenia, polerowania, renowacji i konserwacji mebli wykonanych z drewna, materiałów drewnopodobnych i tworzyw sztucznych, środki do zamaczania bielizny, preparaty do czyszczenia i trawienia, preparaty do usuwania kamienia kotłowego dla celów gospodarstw domowych, mydła do prania, mydła do ożywiania koloru tkanin, środki wybielające stosowane w pralnictwie, środki do prania skóry, płyny do czyszczenia szkła, wywabiacze plam.

(111) **199229** (220) 2005 11 14 (210) 302169
 (151) 2007 10 04 (441) 2006 02 20
 (732) Piotr Przybyśławski, Łódź, PL.

(540) validus
 (510), (511) **33** napoje alkoholowe, **35** usługi prowadzenia aptek z następującymi towarami: leki dla ludzi, preparaty farmaceutyczne, materiały opatrunkowe, preparaty witaminowe, zioła lecznicze, żywność dietetyczna do celów leczniczych, **44** opieka zdrowotna.

(111) **199230** (220) 2005 12 01 (210) 303081
 (151) 2007 11 14 (441) 2006 03 06
 (732) Przedsiębiorstwo Handlowo Usługowe DELFIN Cezary

Lechański, Zgierz, PL.
 (540)



(531) 27.5.1
 (510), (511) **31** karmy dla zwierząt.

(111) **199231** (220) 2005 12 02 (210) 303100
 (151) 2007 12 20 (441) 2006 03 06
 (732) EKOPRODUKT Marek Kubara, Częstochowa, PL.
 (540) AMARANTUSEK
 (510), (511) **29** oleje jadalne, tłuszcze do kanapek, chrupki owocowe, chrupki ziemniaczane, **30** pieczywo chrupkie, wafle zbożowe, wyroby piekarnicze, ryż preparowany, popcorn, słodczyce, wafelki, herbatniki, wyroby cukiernicze, płatki zbożowe, potrawy na bazie mąki, suchary, żywność na bazie mąki.

(111) **199232** (220) 2005 12 08 (210) 303344
 (151) 2007 12 13 (441) 2006 03 20
 (732) LAMIUM Spółka z ograniczoną odpowiedzialnością, Warszawa, PL.
 (540) RED IMPACT
 (510), (511) **03** wyroby perfumeryjne, perfumy, wody toaletowe, wody perfumowane, wody kolońskie, dezodoranty, środki po goleniu.

(111) **199233** (220) 2006 01 09 (210) 304636
 (151) 2007 10 25 (441) 2006 04 18
 (732) Grupa Żywiec S.A., Żywiec, PL.
 (540)



Kolor znaku: biały, żółty, złoty, czerwony, brązowy, czarny
 (531) 11.3.1, 11.3.3, 25.1.1, 25.1.19, 27.5.1, 29.1.15
 (510), (511) **16** wyroby z papieru lub z tektury, publikacje i materiały drukowane, materiały reklamowe i promocyjne w formie druków, plakatów i materiałów piśmiennych, **21** wyroby szklane, fajansowe i porcelanowe zawarte w tej klasie, **32** piwo i napoje bezalkoholowe, **35** usługi reklamowe i promocyjne, informacja reklamowa i promocyjna.

(111) **199234** (220) 2006 01 09 (210) 304638
 (151) 2007 10 25 (441) 2006 04 18
 (732) Grupa Żywiec S.A., Żywiec, PL.
 (540)



Kolor znaku: biały, złoty, czerwony, brązowy, czarny
 (531) 19.7.1, 25.1.1, 25.1.15, 27.5.1, 29.1.15
 (510), (511) **16** wyroby z papieru lub z tektury, publikacje i materiały drukowane, materiały reklamowe i promocyjne w formie druków, plakatów i materiałów piśmiennych, **21** wyroby szklane, fajansowe i porcelanowe zawarte w tej klasie, **32** piwo i napoje bezalkoholowe, **35** usługi reklamowe i promocyjne, informacja reklamowa i promocyjna.

(111) **199235** (220) 2006 01 12 (210) 304749
 (151) 2007 12 07 (441) 2006 04 18
 (732) OPOCZNO S.A., Opoczno, PL.
 (540) Etnica
 (510), (511) **19** płytki ceramiczne ścienne i podłogowe.

(111) **199236** (220) 2006 01 12 (210) 304750
 (151) 2007 12 07 (441) 2006 04 18
 (732) OPOCZNO S.A., Opoczno, PL.
 (540) Etnic
 (510), (511) **19** płytki ceramiczne ścienne i podłogowe.

(111) **199237** (220) 2006 01 12 (210) 304755
 (151) 2007 12 07 (441) 2006 04 18
 (732) OPOCZNO S.A., Opoczno, PL.
 (540) Dirham
 (510), (511) **19** płytki ceramiczne ścienne i podłogowe.

(111) **199238** (220) 2006 01 30 (210) 305441
 (151) 2008 01 04 (441) 2006 05 15
 (732) Firma Handlowa A&S PARFUME FACTORY
 Marek Asenkowicz, Katowice, PL.
 (540) SILVER SHOW

(510), (511) **03** wyroby perfumeryjne – perfumy, wody toaletowe i zapachowe, wody lawendowe, wody kolońskie, dezodoranty do użytku osobistego, kosmetyki, balsamy kosmetyczne, kremy do skóry, kremy kosmetyczne do twarzy i rąk, śmietanki, maseczki kosmetyczne, mleczko kosmetyczne, toniki, żele kosmetyczne, peelingi, szampony, lotony, farby, odżywki, pianki, lakiery i żele do włosów, mydła kosmetyczne, mydła dezodorujące, szminki, kredki kosmetyczne, pastele i cienie do powiek, tusz do rzęs, pudry kosmetyczne, lakiery do paznokci, zestawy kosmetyków dla dzieci i dorosłych oraz zestawy kosmetyków dla kobiet i mężczyzn, płyny do kąpieli, olejki do kąpieli, olejki do opalania, talk kosmetyczny.

(111) **199239** (220) 2006 02 08 (210) 305886
 (151) 2007 11 27 (441) 2006 05 15
 (732) Weight Watchers International, Inc., New York, US.
 (540)

 Razem łatwiej schudnąć

(531) 26.2.1, 27.5.1
 (510), (511) **16** materiały piśmienne, papier do pisania, koperty, kalendarze, obwoluty na luźne kartki, skoroszyty, czasopisma i broszury, gazety i ulotki dotyczące odchudzania i kontrolowania wagi ciała, podręczniki, materiały szkoleniowe i instruktażowe oraz książki kucharskie zawierające przepisy, informacje i porady dotyczące odchudzania i kontrolowania wagi, **41** prowadzenie seminariów, odczytów i warsztatów dotyczących odchudzania, kontrolowania wagi, żywienia i fitnessu, **44** usługi planowania, wprowadzania i nadzorowania programów redukcji wagi ciała obejmujących poradnictwo oraz opracowywanie i omawianie diet, świadczenie poradnictwa oraz konsultację i dostarczanie informacji z dziedziny kontrolowania wagi ciała oraz żywienia.

(111) **199240** (220) 2006 02 09 (210) 305934
 (151) 2007 10 19 (441) 2006 05 15
 (732) Rentschler Arzneimittel GmbH, Laupheim, DE.
 (540)

Pré Control

(531) 27.5.1
 (510), (511) **05** środki diagnostyczne, zwłaszcza testy na ciążę i owulację zawarte w klasie 5.

(111) **199241** (220) 2006 02 15 (210) 306166
 (151) 2007 12 18 (441) 2006 05 29
 (732) WNT Deutschland GmbH, Kempten, DE.
 (540)

TOTAL TOOLING = JAKOŚĆ x SERWIS 2

(531) 24.17.5, 27.5.1
 (510), (511) **07** pręty wyciskane ze stopów twardych, uzębienia piły, gilotyny do papieru, narzędzia do mechanicznego formowania, różne części zużywalne wykonane ze stopów twardych, cermetu, ceramiki lub z materiałów super twardych, systemy narzędziowe, uchwyty do mocowania narzędzi i zaciskania przedmiotów obrabianych, systemy urządzeń automatycznych, wszystkie wyżej wymienione produkty będące częściami maszyn, narzędzia skrawające do obróbki maszynowej stosowane w obróbce materiałowej, w szczególności narzędzia do toczenia, frezowania, do usuwania rąbków i do gwintowania, wiertła, frezy, frezy tarczowe trzystronne, piły, rozwiertaki, pogłębiacze stożkowe, części tych narzędzi, w szczególności wymienne elementy tnące ze stali szybko tnącej, stopów twardych, cermetu, syntetyku, ceramiki i innych materiałów tnących, **20** wyposażenie stanowisk operacyjnych i magazynowych, w szczególności szafki narzędziowe, systemy magazynowe oraz stoły warsztatowe, **42** konsultacje techniczne i doradztwo w dziedzinie stosowania narzędzi skrawających do obróbki maszynowej stosowanych w obróbce materiałowej, w szczególności narzędzi do toczenia, frezowania, do usuwania rąbków i do gwintowania wiertel, frezów, frezów tarczowych trzystronnych, pił, rozwiertaków, pogłębiaczy stożkowych, części tych narzędzi, w szczególności wymiennalnych elementów tnących ze stali szybko tnącej, stopów twardych, cermetu, syntetyku, ceramiki i innych materiałów tnących, konsultacje techniczne i doradztwo w dziedzinie stosowania prętów wyciskanych ze stopów twardych, uzębień piły, gilotyny do papieru, narzędzi do mechanicznego formowania, różnych części zużywalnych wykonanych ze stopów twardych, cermetu, syntetyku, ceramiki lub z innych materiałów super twardych, systemów narzędziowych, uchwytów do mocowania narzędzi i zaciskania przedmiotów obrabianych, projektowanie i udoskonalanie programów i oprogramowania komputerowego, w szczególności dla potrzeb logistyki dotyczącej systemów zarządzania narzędziami, kontroli automatów jak również wszystkich operacyjnych w/w dziedzin działania, także umożliwiających oferowanie towarów przez Internet, konsultacje techniczne w dziedzinie technologii informacyjnej.

(111) **199242** (220) 2006 03 05 (210) 306958
 (151) 2007 12 18 (441) 2006 06 12
 (732) TESCO /Polska/ Sp. z o.o., Kraków, PL.
 (540)



Kolor znaku: biały, żółty, pomarańczowy
 (531) 8.1.1, 26.1.2, 27.5.1, 29.1.13
 (510), (511) **09** elektroniczne etykiety towarów, publikacje elektroniczne, hologramy, karty inteligentne, chipowe i magnetyczne, magnesy dekoracyjne, szyldy mechaniczne oraz świecące, **16** katalogi, prospekty, menu, reprodukcje graficzne, fotografie, publikacje, materiały przyklepne, artykuły papierniczne, papier listowy i do pakowania, opakowania, obrusy, torby, worki, koperty i woreczki, taśmy przyklepne, naklejki, plakaty, bannery z papieru i tworzyw sztucznych, wizytówki, nalepki, wyroby z kartonu, pudła, pudełka tekturowe lub papierowe, kalendarze, kalkomanie, druki, broszury, zawiadomienia, albumy, rysunki, ręczniki papierowe, serwetki, szyldy kartonowe, kartki z życzeniami, okolicznościowe, teczki papierowe i z tworzyw sztucznych, segregatory, stemple, taśmy klejące, przyklepne, zakładki do książek, zeszyty, artykuły i materiały piśmienne, podręczniki, mapy, żetony kontrolne, **30** mąka i żywność na bazie mąki, pieczywo, pieczywo z dodatkiem ziarna, nasion, owoców, warzyw, ciasta, pierogi z nadzieniem, makarony, kuskus, pizze, paszteciki, tortille, gofry,

naleśniki, herbatniki, mięso w cieście, ciastka ryżowe, czekolada, kakao, napoje na bazie czekolady, lody, majonezy, herbata, kawa, napoje na bazie herbaty, kawy, kasze spożywcze, guma do żucia nie do celów leczniczych, galaretki spożywcze, słodczyce, cukierki, przyprawy, drożdże, esencje do artykułów żywnościowych, propolis spożywczy, keczup, miód, muesli, wyroby spożywcze na bazie orzechów, puddingi, sosy, tarty, płatki zbożowe, sushi, wermiszel, sól kuchenna, sól do celów spożywczych, słodziki, wyroby cukiernicze, **35** usługi w zakresie reklamy, promocji, przekazywania informacji handlowej, prezentowania, zgrupowania towarów pozwalające nabywcy wygodnie je wybierać i kupować w punktach sprzedaży detalicznej i hurtowej, rozpowszechnianie materiałów reklamowych, organizowanie prezentacji, wystaw handlowych i reklamowych, prezentowanie i informowanie o powyższych w Internecie.

(111) **199243** (220) 2006 03 06 (210) 307035
 (151) 2007 12 12 (441) 2006 06 12
 (732) Laboratorium Kosmetyczne „JOANNA” Spółka Jawna
 Bogusław Górka i Ryszard Korczak, Warszawa, PL.
 (540)



Kolor znaku: niebieski i odcienie, biały
 (531) 25.1.15, 26.11.1, 27.5.1, 29.1.12
 (510), (511) **03** kosmetyki do pielęgnacji, mycia i upiększania włosów, **05** preparaty farmaceutyczne do włosów, w tym przeciwko łupieżowi.

(111) **199244** (220) 2006 03 09 (210) 307397
 (151) 2007 12 06 (441) 2006 06 12
 (732) Perfetti van Melle S.p.A., Lainate, IT.
 (540) POWER PUSH
 (510), (511) **16** papier, faktura i wyroby z tych materiałów nie ujęte w innych klasach, druki, materiały introligatorskie, fotografie, materiały piśmienne, kleje do materiałów piśmiennych lub do celów domowych, materiały przeznaczone dla artystów, pędzle malarskie, maszyny do pisania i sprzęt biurowy (z wyjątkiem mebli), materiały szkoleniowe i instruktażowe (z wyjątkiem aparatów), materiały z tworzyw sztucznych do pakowania (nie ujęte w innych klasach), czcionki drukarskie, matryce, **30** wyroby cukiernicze, w tym guma balonowa, guma do żucia, czekolada, kawa, kakao, cukierki do żucia, cukierki, słodczyce miętowe, dropsy, żelki, lody, galaretki, lizaki, ciasta, cukier, słodczyce, toffi, słodczyce z lukrecją, cukierki pastylki, wyroby piekarnicze.

(111) **199245** (220) 2006 03 10 (210) 307432
 (151) 2007 12 06 (441) 2006 06 12
 (732) JUVENTA BP Sp. z o.o., Legionowo, PL.
 (540)



(531) 3.11.1, 24.13.1, 24.13.17, 24.13.25, 27.5.1
 (510), (511) **03** mydła, kosmetyki, płyny do pielęgnacji włosów, środki do czyszczenia zębów, **05** produkty farmaceutyczne i weterynaryjne

ryjne, środki sanitarne do celów medycznych, substancje dietetyczne do celów leczniczych, żywność dla niemowląt, plastry, materiały opatrunkowe, materiały do plombowania zębów, woski dentystyczne, środki odkażające, środki do zwalczania robactwa, fungicydy, herbicydy, **09** urządzenia i przyrządy optyczne, wagowe, pomiarowe, sygnalizacyjne, kontrolne oraz do ratowania życia, **10** aparatura i instrumenty chirurgiczne, medyczne, stomatologiczne i weterynaryjne, protezy kończyn, oczu i zębów, artykuły ortopedyczne, materiały do zszywania stosowane w chirurgii, **16** artykuły papiernicze, opakowania, druki, materiały piśmienne, materiały szkoleniowe i instruktażowe (z wyjątkiem aparatów), broszury, gazety, ulotki, plakaty, kalendarze, katalogi, artykuły biurowe (z wyjątkiem mebli), naklejki adresowe, taśmy przyklepne oraz pudełka kartonowe lub papierowe, karty do konsumenckich programów lojalnościowych oraz kartki okolicznościowe, papier higieniczny, jednorazowe pieluszki niemowlęce z papieru lub celulozy, **35** usługi z zakresu reklamy, usługi doradztwa w zakresie organizacji i zarządzania działalnością gospodarczej, usługi z zakresu administrowania działalności handlowej, usługi rachunkowości i doradztwa rachunkowego, zgrupowanie na rzecz osób trzecich towarów umożliwiające klientom dogodne ich oglądanie i dokonywanie zakupu w aptekach i hurtowniach farmaceutycznych, **39** usługi transportowe, usługi z zakresu pakowania i składowania towarów, **41** usługi edukacyjne, organizowanie i prowadzenie konferencji, seminariów i zjazdów.

(111) **199246** (220) 2006 03 10 (210) 307433
 (151) 2007 12 06 (441) 2006 06 12
 (732) JUVENTA BP Sp. z o.o., Legionowo, PL.
 (540)



Kolor znaku: czerwony, niebieski, biały, zielony, żółty
 (531) 3.11.1, 24.13.1, 24.13.17, 24.13.25, 25.5.25, 27.5.1, 29.1.15
 (510), (511) **03** mydła, kosmetyki, płyny do pielęgnacji włosów, środki do czyszczenia zębów, **05** produkty farmaceutyczne i weterynaryjne, środki sanitarne do celów medycznych, substancje dietetyczne do celów leczniczych, żywność dla niemowląt, plastry, materiały opatrunkowe, materiały do plombowania zębów, woski dentystyczne, środki odkażające, środki do zwalczania robactwa, fungicydy, herbicydy, **09** urządzenia i przyrządy optyczne, wagowe, pomiarowe, sygnalizacyjne, kontrolne oraz do ratowania życia, **10** aparatura i instrumenty chirurgiczne, medyczne, stomatologiczne i weterynaryjne, protezy kończyn, oczu i zębów, artykuły ortopedyczne, materiały do zszywania stosowane w chirurgii, **16** artykuły papiernicze, opakowania, druki, materiały piśmienne, materiały szkoleniowe i instruktażowe (z wyjątkiem aparatów), broszury, gazety, ulotki, plakaty, kalendarze, katalogi, artykuły biurowe (z wyjątkiem mebli), naklejki adresowe, taśmy przyklepne oraz pudełka kartonowe lub papierowe, karty do konsumenckich programów lojalnościowych oraz kartki okolicznościowe, papier higieniczny, jednorazowe pieluszki niemowlęce z papieru lub celulozy.

(111) **199247** (220) 2006 03 13 (210) 307547
 (151) 2008 01 04 (441) 2006 06 26
 (732) Nałęczów Zdrój Sp. z o.o., Nałęczów, PL.
 (540) Wszyscy mówią Ci ...
 (510), (511) **32** wody mineralne, napoje bezalkoholowe.

(111) **199248** (220) 2006 03 14 (210) 307574
 (151) 2007 12 18 (441) 2006 06 26
 (732) Intermik Sp. z o.o., Warszawa, PL.
 (540) ELITAROMA
 (510), (511) **30** kawa, herbata, kakao, cukier, ryż, tapioka, sago, kawa nienaturalna, mąka i produkty zbożowe, chleb, wyroby cukiernicze i słodczy, lody, miód, melasa, drożdże, proszek do pieczenia, sól, musztarda, ocet, sosy przyprawowe, przyprawy, lód, esencje do artykułów spożywczych z wyjątkiem esencji eterycznych i olejków eterycznych, aromaty do artykułów spożywczych.

(111) **199249** (220) 2006 03 20 (210) 307932
 (151) 2007 12 18 (441) 2006 06 26
 (732) TRUCK PARTNER Spółka z o.o., Nowy Sącz, PL.
 (540) TRUCK PARTNER
 (510), (511) **35** usługi w zakresie prowadzenia punktów sprzedaży hurtowej i detalicznej samochodów, części zamiennych do pojazdów samochodowych oraz akcesoriów motoryzacyjnych, pośrednictwo i doradztwo handlowe w zakresie wyżej wymienionych asortymentów, **37** bieżnikowanie opon, wypożyczanie maszyn do czyszczenia, czyszczenie i mycie pojazdów, instalowanie i naprawa urządzeń elektrycznych w pojazdach, informacja o naprawach, zabezpieczanie przed korozją, lakierowanie, malowanie, instalacja, konserwacja i naprawy maszyn, obsługa pojazdów, montaż i naprawa instalacji grzewczych, zwłaszcza w pojazdach, wulkanizacja opon, instalowanie i naprawa pieców (opalanych paliwami płynnymi), naprawy pojazdów, przeglądy okresowe stanu technicznego pojazdów i regulacja ich zespołów, smarowanie pojazdów, naprawa pomp, polerowanie pojazdów, regeneracja maszyn i silników zużytych lub częściowo zniszczonych, prowadzenie stacji obsługi samochodów, instalowanie i naprawa alarmów przeciwwłamaniowych w pojazdach, naprawa zamków, eliminacja zakłóceń w instalacjach elektrycznych, pomoc drogowa (naprawy na trasie w miejscu awarii), przeglądy okresowe, diagnostyka i legalizacja tachografów, liczników opłat oraz parkometrów.

(111) **199250** (220) 2006 03 20 (210) 307983
 (151) 2008 01 04 (441) 2006 06 26
 (732) Arysta LifeScience Polska Sp. z o.o., Warszawa, PL.
 (540) PPJW
 (510), (511) **01** produkty chemiczne stosowane w rolnictwie, ogrodnictwie, nawozy, stymulatory wzrostu i planowania roślin, **05** środki ochrony roślin.

(111) **199251** (220) 2006 03 21 (210) 308041
 (151) 2007 11 21 (441) 2006 06 26
 (732) JUVENTA BP Spółka z o.o., Legionowo, PL.
 (540)



Kolor znaku: zielony, czerwony, biały, żółty, niebieski
 (531) 3.11.1, 24.13.25, 27.5.1, 29.1.15
 (510), (511) **03** mydła, kosmetyki, płyny do pielęgnacji włosów, środki do czyszczenia zębów, **05** produkty farmaceutyczne i weterynaryjne, środki sanitarne do celów medycznych, substancje dietetyczne do celów leczniczych, żywność dla niemowląt, plastry, materiały opatrunkowe, materiały do plombowania zębów, woski dentystyczne, środki odkażające, środki do zwalczania robactwa, fungicydy, herbicydy, **09** urządzenia i przyrządy optyczne, wagowe, pomiarowe, sygnalizacyjne, kontrolne oraz do ratowania życia, **10** aparatura i instrumenty chirurgiczne, medyczne, stomatologiczne i weterynaryjne, protezy kończyn, oczu i zębów, artykuły ortopedyczne, materiały do zszywania stosowane w chirurgii, **16** artykuły papiernicze, opakowania, druki, materiały piśmienne, materiały szkoleniowe i instruktażowe (z wyjątkiem aparatów), broszury, gazety, ulotki, plakaty, kalendarze, katalogi, artykuły biurowe (z wyjątkiem mebli), naklejki adresowe, taśmy przyklepne oraz pudełka kartonowe lub papierowe, karty do konsumenckich programów lojalnościowych oraz kartki okolicznościowe, papier higieniczny, jednorazowe pieluszki niemowlęce z papieru lub celulozy, **35** usługi z zakresu reklamy, usługi doradztwa w zakresie organizacji i zarządzania działalnością gospodarczej, usługi z zakresu administrowania działalnością handlowej, usługi rachunkowości i doradztwa rachunkowego, zgrupowanie na rzecz osób trzecich towarów umożliwiające klientom dogodne ich oglądanie i dokonywanie zakupu w aptekach i hurtowniach farmaceutycznych, **39** usługi transportowe, usługi z zakresu pakowania i składowania towarów.

(111) **199252** (220) 2006 03 23 (210) 308151
 (151) 2007 10 29 (441) 2006 06 26
 (732) P.H.PASCAL Sp.J. W.Fox, T.Kaczkowski, Tychy, PL.
 (540)



Kolor znaku: niebieski i jego odcienie, granatowy, biały, czarny
 (531) 26.1.2, 26.11.3, 27.5.1, 29.1.14
 (510), (511) **04** oleje przemysłowe, smary, **07** kompresory, pompy, maszyny i pompy na sprężone powietrze, sterowanie pneumatyczne do maszyn i silników, narzędzia ręczne o napędzie innym niż ręczny, **11** aparatura i urządzenia do oczyszczania powietrza, instalacje do filtrowania powietrza, suszarki powietrza.

(111) **199253** (220) 2006 03 27 (210) 308248
 (151) 2007 11 27 (441) 2006 07 10
 (732) DERBIT Spółka z o.o., Bielsko-Biała, PL.
 (540)



Kolor znaku: granatowy, czerwony, niebieski
 (531) 26.2.1, 27.5.1, 29.1.13
 (510), (511) **09** podzespoły automatyki przemysłowej i sterowniczej, czujniki, przetworniki, liczniki, kamery liniowe, instalacje światłowodowe i osprzęt do tych instalacji, urządzenia do transformacji i rejestracji, zwłaszcza urządzenia elektryczne pomiarowo-sygnalizacyjne i kontrolne, elektryczne i elektro-pneumatyczne ustawiające urządzenia uruchamiające, sterowniki programowe, części i osprzęt do wszystkich w/w towarów, instalacje elektryczne, elektryczne kable, przewody, złącza, przekaźniki, przełączniki, puszki przełącznikowe i rozgałęźne, skrzynki połączeniowe i do przyłączy, elektryczna aparatura kontrolna i pomiarowa, elektryczne szafy, pulpity i tablice rozdzielcze, osprzęt do instalacji elektrycznych, przełączniki, przekaźniki, wyłączniki automatyczne, urządzenia sterujące, prostowniki, łączniki, urządzenia zamykające obwód, kondensatory, oporniki, migacze świateł ostrzegających, skrzynki rozdzielcze, tablice rozdzielcze, tablice przełącznikowe oraz bezpieczniki, maszyny i przyrządy elektroniczne oraz ich części konstrukcyjne, mianowicie półprzewodniki i obwody elektroniczne, zawory elektromagnetyczne, komputery, komputery osobiste, notebooki, serwery - hardware komputerowy, osprzęt komputerowy, akcesoria komputerowe, programy komputerowe, gry komputerowe, monitory, klawiatury, drukarki, myszki, współprocesory, modemy, zespoły napędu dysków twardych i giętkich, urządzenia przesuwu taśmy, karty i pamięć kumulowana, tablice pamięci i chipy, kable i łączniki, akcesoria wykorzystywane w informatyce, nośniki danych, drukarki komputerowe, dyski magnetyczne, karty magnetyczne, pamięci komputerowe, peryferyjne urządzenia komputerowe, mikroprocesory, plotery, magnetyczne i optyczne nośniki informacji, obwody drukowane, obwody scalone, programy komputerowe, procesory, urządzenia do przetwarzania informacji, oprogramowanie operacyjne i podręczniki instruktażowe sprzedawane razem z komputerami, radiowe alarmy antywłamaniowe do pojazdów i urządzeń technicznych, interfejsy dla radiowych urządzeń lokalizujących z wykorzystaniem sygnałów GPS, urządzenia do określania położenia aktywnego pojazdu lub urządzenia drogą radiową lub z wykorzystaniem sygnałów GPS, **37** usługi z zakresu elektroniki, elektrotechniki, automatyki, techniki kontrolno-pomiarowej, instalacji światłowodowych, instalowanie i naprawy urządzeń elektrycznych i klimatyzacyjnych, instalowanie, nadzór i serwis instalacji oraz urządzeń: grzewczych, klimatyzacyjnych, wentylacyjnych, gazowych, wodnych, kanalizacyjnych, melioracyjnych, instalowanie i naprawa urządzeń elektrycznych, eliminacja zakłóceń w instalacjach

elektrycznych, gipsowanie, hydraulika, instalowanie i naprawy telefonów, usługi w zakresie wykonania, reperatury i konserwacji instalacji elektrycznych budynków i budowli, usługi w zakresie wykonania, reperatury i konserwacji instalacji sygnalizacyjnej, elektronicznych oraz zasilanych paliwem przyrządów i urządzeń domowych, obsługa i naprawy pojazdów, blacharstwo, montaż komputerów, naprawa sprzętu komputerowego, **39** transport samochodowy, transport drogowy, informacja o transporcie, składowanie, magazynowanie, przeładunki i transport samochodowy towarów, pośrednictwo transportowe, transport autobusowy, pomoc w przypadku awarii pojazdów, czarterowanie pojazdów, dystrybucja towarów, dostarczanie towarów, pośrednictwo frachtowe, holowanie, informacja o składowaniu, informacja o transporcie, przewożenie ładunków, transport samochodowy, wynajmowanie magazynów, wynajmowanie miejsc parkingowych, wypożyczanie samochodów ciężarowych, **42** administrowanie stronami komputerowymi, analizy systemów komputerowych, doradztwo w sprawach sprzętu komputerowego, instalacje oprogramowania komputerowego, aktualizacja oprogramowania komputerowego, odzyskiwanie danych komputerowych, konserwacja oprogramowania komputerowego, projektowanie oprogramowania komputerowego, projektowanie systemów komputerowych, tworzenie i utrzymywanie stron internetowych, usługi konstruktorskie zwłaszcza projektowanie sterowania automatycznego procesów przemysłowych, oprogramowanie komputerów dla osób trzecich.

(111) **199254** (220) 2006 03 28 (210) 308361
 (151) 2007 12 19 (441) 2006 07 10
 (732) Przedsiębiorstwo Produkcyjno-Handlowo-Usługowe GRAFF Mirosław Dolecki, Wałcz, PL.
 (540)



Kolor znaku: beżowy, brązowy
 (531) 2.1.12, 3.7.6, 18.3.1, 21.3.15, 26.4.2, 27.5.1, 29.1.12
 (510), (511) **24** tkaniny nie ujęte w innych klasach, **25** odzież dla myśliwych i wędkarzy, obuwie dla myśliwych i wędkarzy, nakrycia głowy dla myśliwych i wędkarzy, bielizna termoaktywna.

(111) **199255** (220) 2006 03 29 (210) 308410
 (151) 2007 12 12 (441) 2006 07 10
 (732) ANIKINO Spółka z ograniczoną odpowiedzialnością, Kraków, PL.
 (540) ANIKINO
 (510), (511) **16** materiały piśmiennicze, broszury, czasopisma, gazety, reprodukcje graficzne, gumki do ścierania, kalendarze, karty pocztowe, kleje do papieru lub do użytku domowego, komiks, kreda do pisania, książki, nalepki, naklejki, materiały do nauczania zawarte w tej klasie, notatniki, ołówki, artykuły biurowe, artykuły papiernicze, piórniki, plakaty, przybory szkolne, publikacje, rysunki, skoroszyty, śpiewniki, zakładki do książek, zeszyty, **28** gry zawarte w tej klasie, zabawki, **41** edukacja, fotoreportaże, usługi instruktorów gimnastyki, obsługa salonów gier, organizowanie i obsługa konferencji, kongresów, pracowni specjalistycznych, seminariów, sympozjów, zjazdów, organizowanie konkursów, publikowanie książek, wypożyczanie książek, organizowanie loterii, lunaparki, mikro-wydawnictwa, filmowanie, nauczanie, organizowanie obozów sportowych, organizowanie obozów wakacyjnych, organizowanie ferii lub wakacji w mieście, obsługa sal kinowych, obsługa urządzeń sportowych, organizowanie balów, organizowanie przyjęć w zakresie rozrywki, organizowanie wystaw z dziedziny kultury lub edukacji, organizowanie zawodów sportowych, parki rozrywki, przedstawienia teatralne, edukacja przedszkolna, planowanie przebiegu przyjęć, publikowanie książek, publikowanie tekstów (innych niż teksty reklamowe), rezerwacja miejsc na spektakle, rozrywka, organizowanie spektakli, wystawianie spektakli, wypożyczanie sprzętu sportowego z wyjątkiem pojazdów, wypożyczanie zabawek, udostępnianie sprzętu do karaoke, usługi związane z organizacją wypoczynku, organizowanie

przyjęć dla dzieci w zakresie rozrywki, organizowanie rozrywki dla dzieci, usługi w zakresie opieki nad dziećmi zawarte w tej klasie, organizowanie spotkań integracyjnych, spotkań firmowych, w zakresie rozrywki organizowanie pikników, wypożyczanie strojów teatralnych, **45** wypożyczanie strojów balowych i karnawałowych.

(111) **199256** (220) 2006 03 29 (210) 308411
 (151) 2007 12 12 (441) 2006 07 10
 (732) ANIKINO Spółka z ograniczoną odpowiedzialnością,
 Kraków, PL.
 (540)

Kraina Zabaw Dziecięcych



Kolor znaku: żółty, zielony, czerwony, czarny
 (531) 21.3.1, 27.5.1, 29.1.14

(510), (511) **16** materiały piśmiennicze, broszury, czasopisma, gazety, reprodukcje graficzne, gumki do ścierania, kalendarze, karty pocztowe, kleje do papieru lub do użytku domowego, komiksy, kreda do pisania, książki, nalepki, naklejki, materiały do nauczania zawarte w tej klasie, notatniki, ołówki, artykuły biurowe, artykuły papiernicze, piórniki, plakaty, przybory szkolne, publikacje, rysunki, skoroszyty, śpiewniki, zakładki do książek, zeszyty, **28** gry zawarte w tej klasie, zabawki, **41** edukacja, fotoreportaże, usługi instruktorów gimnastyki, obsługa salonów gier, organizowanie i obsługa konferencji, kongresów, pracowni specjalistycznych, seminariów, sympozjów, zjazdów, organizowanie konkursów, publikowanie książek, wypożyczanie książek, organizowanie loterii, lunaparki, mikro-wydawnictwa, filmowanie, nauczanie, organizowanie obozów sportowych, organizowanie obozów wakacyjnych, organizowanie ferii lub wakacji w mieście, obsługa sal kinowych, obsługa urządzeń sportowych, organizowanie balów, organizowanie przyjęć w zakresie rozrywki, organizowanie wystaw z dziedziny kultury lub edukacji, organizowanie zawodów sportowych, parki rozrywki, przedstawienia teatralne, edukacja przedszkolna, planowanie przebiegu przyjęć, publikowanie książek, publikowanie tekstów (innych niż teksty reklamowe), rezerwacja miejsc na spektakle, rozrywka, organizowanie spektakli, wystawianie spektakli, wypożyczanie sprzętu sportowego z wyjątkiem pojazdów, wypożyczanie zabawek, udostępnianie sprzętu do karaoke, usługi związane z organizacją wypoczynku, organizowanie przyjęć dla dzieci w zakresie rozrywki, organizowanie rozrywki dla dzieci, usługi w zakresie opieki nad dziećmi zawarte w tej klasie, organizowanie spotkań integracyjnych, spotkań firmowych, w zakresie rozrywki organizowanie pikników, wypożyczanie strojów teatralnych, **45** wypożyczanie strojów balowych i karnawałowych.

(111) **199257** (220) 2006 03 30 (210) 308431
 (151) 2007 10 16 (441) 2006 07 10
 (732) „NOMAX” Spółka z o.o., Piekary Śląskie, PL.
 (540) HEXAGON NET

(510), (511) **22** siatki dla przemysłu spożywczego, w tym do wyrobów wędliniarskich i serów wykonane z włókien naturalnych i/lub syntetycznych.

(111) **199258** (220) 2006 04 07 (210) 309180
 (151) 2007 12 05 (441) 2006 07 10
 (732) IGLOTEX Spółka Akcyjna, Skórcz, PL.
 (540)



Kolor znaku: czarny, żółty, pomarańczowy, biały
 (531) 26.11.1, 27.5.1, 29.1.14

(510), (511) **29** buliony i preparaty do ich wyrobu, warzywa i owoce konserwowane, mrożone, suszone i przerobione na inne sposoby, potrawy i wyroby na bazie owoców lub warzyw, desery na bazie owoców nie ujęte w innych klasach, chrupki owocowe, chrupki i prażynki ziem-

niaczane, drób, mięso, wędliny, ryby i owoce morza nieżywe, wyroby i potrawy na bazie drobiu, mięsa, ryb, owoców morza, galaretki jadalne, grzyby konserwowane, suszone, mrożone oraz wyroby i potrawy na ich bazie, wyroby mleczarskie, napoje na bazie mleka, potrawy na bazie serów, krokiety spożywcze, placki i kluski ziemniaczane, frytki, knedle oraz inne potrawy na bazie ziemniaków, zupy oraz składniki do ich sporządzania, wyroby i potrawy na bazie składników zawartych w tej w klasie, wszystkie wymienione artykuły również w stanie zamrożonym, **30** wyroby piekarnicze, budynie, desery na bazie budyniu, ciasto na ciasta, ciasta przekładane mięsem, ciasto na pizze oraz spody do pizzy, pizza, wafle do lodów, ciasta w proszku, cukier, herbata oraz wyroby i napoje na bazie herbaty, kakao oraz wyroby i napoje na bazie kakao, kawa oraz wyroby i napoje na bazie kawy, kanapki, kanapki do zapiekania, sosy do potraw i deserów, mąka, wyroby i potrawy na bazie mąki, w tym zwłaszcza: pierogi, pierożki ravioli, kluski, knedle, placki, naleśniki, makaron i potrawy na bazie makaronu, lód do napojów, ryż i wyroby oraz potrawy na bazie ryżu, sushi, kasze i wyroby oraz potrawy na bazie kasz, wyroby i potrawy na bazie składników zawartych w tej klasie, wszystkie wymienione artykuły również w stanie mrożonym, **32** napoje bezalkoholowe.

(111) **199259** (220) 2006 04 10 (210) 309334
 (151) 2007 11 29 (441) 2006 07 24
 (732) Bell Laboratories, Inc., Madison, US.
 (540) TOMCAT

(510), (511) **05** środki gryzoniobójcze, **21** pułapki klejowe na szczury, myszy i owady, mechaniczne pułapki na szczury i myszy, pułapki do chwytania żywych myszy oraz pudełka przynętowe na myszy i szczury.

(111) **199260** (220) 2006 04 14 (210) 309596
 (151) 2007 10 17 (441) 2006 07 24
 (732) Lecznice CITOMED Spółka z o.o., Toruń, PL.
 (540)



Kolor znaku: niebieski i odcienie, czerwony, biały
 (531) 2.9.4, 27.5.1, 29.1.1, 29.1.4

(510), (511) **39** usługi transportowe, transport pacjentów, akcje ratunkowe, usługi ratownicze, transport sanitarny, **41** organizowanie i prowadzenie konferencji, organizowanie i prowadzenie szkoleń, szkolenie w zakresie medycyny i farmacji, **42** badania bakteriologiczne, analizy chemiczne, badania laboratoryjne, prace badawczo-rozwojowe dla osób trzecich, prowadzenie badań i analiz dla celów medycznych, **44** usługi medyczne, kliniki medyczne, szpitale, przychodnie lekarskie, przychodnie specjalistyczne, chirurgia, chirurgia plastyczna, fizjoterapia, fizykoterapia, domy dla rekonwalescentów, domy starców, hospicja, opieka medyczna i pielęgniarska, usługi położnicze, porady psychologiczne, sanatoria, stomatologia.

(111) **199261** (220) 2004 08 26 (210) 284737
 (151) 2008 01 08 (441) 2004 11 29
 (732) PLATINET POLSKA Krzysztof Potok, Kraków, PL.
 (540)



Kolor znaku: niebieski, biały

(531) 26.1.1, 26.1.10, 26.3.1, 27.5.1, 29.1.4, 29.1.6
 (510), (511) **09** urządzenia do rejestrowania i przetwarzania informacji, komputery, części i zespoły komputerów, komputerowe urządzenia peryferyjne, monitory, klawiatury, myszy, pióra elektroniczne, drukarki komputerowe, plotery, skanery, stacje dysków, czytniki dysków optycznych, stacje taśm magnetycznych, dystrybutory dysków, modemy, interfejsy, pamięci komputerowe, procesory, sterowniki, czytniki, czytniki kodów kreskowych, kasy rejestrujące, światłowodowy, sieci komputerowe, magnetyczne, optyczne i magne-

to optyczne nośniki informacji, dyski, dyskietki, karty, taśmy, płyty, dyski obliczeniowe, programy komputerowe, systemy operacyjne, urządzenia do kopiowania tekstu, dźwięku, i obrazu, **16** druki, czasopisma, gazety, książki, broszury, foldery, formularze, kalendarze, katalogi, zeszyty, notesy, papeteria, kartki okolicznościowe, naklejki adresowe, obwoluty, wzory pisma i rysunków, przybory do pisania, materiały piśmienne i biurowe, papier do urządzeń komputerowych, **35** badanie rynku, doradztwo w zakresie prowadzenia działalności gospodarczej, obsługa działalności związanej z prowadzeniem interesów i zarządzaniem, rozpowszechnianie materiałów reklamowych, usługi agencji informacji handlowej, wynajem maszyn i urządzeń biurowych oraz komputerów, usługi agencyjne i pośrednictwa w sprzedaży towarów polegające na kojarzeniu kontrahentów, usługi komputerowych baz danych, usługi przetwarzania danych, usługi kompilacji i systematyzacji informacji w komputerowych bazach danych, usługi zarządzania zbiorami informatycznymi, **37** usługi instalowania i serwisu komputerów oraz sprzętu do przetwarzania informacji, **38** usługi udostępniania informacji za pośrednictwem sieci telekomunikacyjnych kablowych, sieci telewizyjnych kablowych, sieci telekomunikacyjnych radiowych, komórkowych i satelitarnych, komputerowych sieci lokalnych i komputerowej sieci światowej (Internetu), usługi przesyłania, rozpowszechniania, przetwarzania i odbierania informacji za pośrednictwem sieci telekomunikacyjnych kablowych, sieci telewizyjnych kablowych, sieci telekomunikacyjnych radiowych, komórkowych i satelitarnych, komputerowych sieci lokalnych i komputerowej sieci światowej (Internetu), oferowanie dostępu bezpośredniego do systemów komputerowych i baz danych, usługi pośredniczenia w sprzedaży i sprzedaży sieci internetowej, **39** przewóz osób i towarów transportem samochodowym, **41** organizowanie konferencji i sympozjów, nauczanie w zakresie informatyki, publikowanie tekstów i książek, wydawanie nagrań dźwiękowych, **42** doradztwo informatyczne, wykonywanie ekspertyz w zakresie informatyki, programowanie komputerów, projektowanie systemów informatycznych, projektowanie sieci komputerowych, testowanie sprzętu komputerowego i oprogramowania, usługi reprodukcji komputerowych nośników informacji, usługi reprodukcowania nagrań dźwiękowych, usługi poligraficzne.

(111) **199262** (220) 2004 08 26 (210) 284738
 (151) 2008 01 08 (441) 2004 11 29
 (732) PLATINET POLSKA Krzysztof Potok, Kraków, PL.
 (540)



Kolor znaku: niebieski, pomarańczowy, biały

(531) 26.1.1, 26.1.10, 26.3.1, 27.5.1, 29.1.13
 (510), (511) **09** urządzenia do rejestrowania i przetwarzania informacji, komputery, części i zespoły komputerów, komputerowe urządzenia peryferyjne, monitory, klawiatury, myszy, pióra elektroniczne, drukarki komputerowe, plotery, skanery, stacje dysków, czytniki dysków optycznych, stacje taśm magnetycznych, dystrybutory dysków, modemy, interfejsy, pamięci komputerowe, procesory, sterowniki, czytniki, czytniki kodów kreskowych, kasy rejestrujące, światłowody, sieci komputerowe, magnetyczne, optyczne i magneto-optyczne nośniki informacji, dyski, dyskietki, karty, taśmy, płyty, dyski obliczeniowe, programy komputerowe, systemy operacyjne, urządzenia do kopiowania tekstu, dźwięku, i obrazu, **16** druki, czasopisma, gazety, książki, broszury, foldery, formularze, kalendarze, katalogi, zeszyty, notesy, papeteria, kartki okolicznościowe, naklejki adresowe, obwoluty, wzory pisma i rysunków, przybory do pisania, materiały piśmienne i biurowe, papier do urządzeń komputerowych, **35** badanie rynku, doradztwo w zakresie prowadzenia działalności gospodarczej, obsługa działalności związanej z prowadzeniem interesów i zarządzaniem, rozpowszechnianie materiałów reklamowych, usługi agencji informacji handlowej, wynajem maszyn i urządzeń biurowych oraz komputerów, usługi agencyjne i pośrednictwa w sprzedaży towarów polegające na kojarzeniu kontrahentów, usługi komputerowych baz danych, usługi przetwarzania danych, usługi kompilacji i systematyzacji informacji w komputerowych bazach danych, usługi zarządzania zbiorami informatycznymi, **37** usługi instalowania i serwisu komputerów oraz sprzętu do przetwarzania in-

formacji, **38** usługi udostępniania informacji za pośrednictwem sieci telekomunikacyjnych kablowych, sieci telewizyjnych kablowych, sieci telekomunikacyjnych radiowych, komórkowych i satelitarnych, komputerowych sieci lokalnych i komputerowej sieci światowej (Internetu), usługi przesyłania, rozpowszechniania, przetwarzania i odbierania informacji za pośrednictwem sieci telekomunikacyjnych kablowych, sieci telewizyjnych kablowych, sieci telekomunikacyjnych radiowych, komórkowych i satelitarnych, komputerowych sieci lokalnych i komputerowej sieci światowej (Internetu), oferowanie dostępu bezpośredniego do systemów komputerowych i baz danych, usługi pośredniczenia w sprzedaży i sprzedaży sieci internetowej, **39** przewóz osób i towarów transportem samochodowym, **41** organizowanie konferencji i sympozjów, nauczanie w zakresie informatyki, publikowanie tekstów i książek, wydawanie nagrań dźwiękowych, **42** doradztwo informatyczne, wykonywanie ekspertyz w zakresie informatyki, programowanie komputerów, projektowanie systemów informatycznych, projektowanie sieci komputerowych, testowanie sprzętu komputerowego i oprogramowania, usługi reprodukcji komputerowych nośników informacji, usługi reprodukcowania nagrań dźwiękowych, usługi poligraficzne.

(111) **199263** (220) 2004 10 26 (210) 287020
 (151) 2008 01 09 (441) 2005 02 07
 (732) The Cartoon Network, Inc., Atlanta, US.
 (540)



(531) 16.1.4, 16.1.25, 27.1.5
 (510), (511) **09** analogowe i cyfrowe nagrania audio i wideo na taśmie, dysku, płytach, płytach DVD, płytach CD, kasetach i innych nośnikach nagrań, filmy fabularne, filmy fabularne przygotowane do nadawania w telewizji, telewizji kablowej, telewizji cyfrowej lub telewizji satelitarnej, lub w teatrze, aparatura do nagrywania, produkcji, wydawania, reprodukcowania i transmitowania dźwięku, wideo, danych i obrazów, kasy audio, urządzenia do odtwarzania i nagrywania CD, urządzenia do odtwarzania i nagrywania DVD, radia, telewizory, komputery, notebooki, skanery elektroniczne, komputerowe karty pamięci i napędy, oprogramowanie komputerowe, kamery i filmy do kamer, telefony i pagery, organizery cyfrowe (PDA), notatniki elektroniczne, książki elektroniczne, programy gier komputerowych i gier wideo, aparatura i oprogramowanie, sprzęt do gier komputerowych zawierający urządzenia pamięci, a mianowicie płyty, sprzedawane jako zestawy do towarzyskich gier komputerowych, kalkulatory, podkładki do myszy komputerowych, instrumenty optyczne, w tym lornetki, teleskopy, peryskopy, mikroskopy, soczewki i szkła powiększające, pryzmaty, okulary słoneczne i okulary optyczne, urządzenia do mierzenia, sygnalizacji, monitorowania, analizowania, zapisywania charakterystyki, danych i obrazów dotyczących światła, dźwięku, długości, wysokości, szybkości, przepływu płynów, temperatury, wilgotności, ciśnienia, ciężaru, objętości, głębokości, magnetyzmu, elektryczności, powierzchni, linijki, kompas, wagi, magnesy dekoracyjne, magnesy, baterie, karty kodowane, ręczne odtwarzacze karaoke, nagrane kasy filmowe używane wraz z ręcznymi projektorami lub rzutnikami, nagrane taśmy audio i książki sprzedawane jako zestaw, programy komputerowe, a mianowicie oprogramowanie włączające cyfrowe media audio i video do globalnej komputerowej sieci informacyjnej, kodowane karty magnetyczne, w tym karty-kłucze, karty telefoniczne, karty kredytowe, karty debetowe, karty gotówkowe, karty identyfikacyjne i zabezpieczające, elektronika konsumencka wszelkiego rodzaju, części i akcesoria do w/w towarów, **16** papier i artykuły papierniczne, karton i artykuły kartonowe, publikacje drukowane, w tym książki, magazyny, gazety, komiksy i afisze komiksowe, fotografie, mapy, almanachy, kalendarze, papeteria, zestawy list plus koperta, pocztówki, karty prezentowe, karty z życzeniami, karty powiadamiające, podkładki do pisania, notatniki, linijki, albumy, książki adresowe, zszywacze do książek i papieru, książki do autografów, komiksy, tablice przypominające, książki do kolorowania, książki z grammi i zabawami, szkiecowniki, albumy do naklejek, materiały dla artystów, w tym płótna, szkiecowniki, farby, pędzle, modelina, bindownice, gumki do ścierania, temperówki, pióra, ołówki, kredki, mar-

kery nieprzeźroczone, markery przeźroczone, kreda, piórniki, wagi do papieru, artykuły biurowe, artykuły szkolne, materiały edukacyjne i szkoleniowe, naklejki, kalkomania, aplikacje, karty do wymieniania się, kapelusze papierowe, serwetki papierowe, okolicznościowe torby, papier do pakowania prezentów, ozdoby na prezenty, dekoracje papierowe, obrusy papierowe, papierowe ozdoby stołu, papierowe podkładki na stół, podpórki na książki, **25** odzież dla mężczyzn, kobiet i dzieci, w tym koszule, T-shirty, bluzy, ubrania do joggingu, spodnie, majtki, szorty, bezrękawniki, odzież przeciwdeszczowa, śliniaki niemowlęce z materiału, spódnice, bluzy, sukienki, pasy do podwiązek, swetry, kurtki, płaszcze, peleryny, kombinezony narciarski, krawaty, sukienki, czapki, daszki przeciwsłoneczne, paski, szaliki, odzież do snu, piżamy, bielizna damska, bielizna, buty długie, buty, sneakersy, sandały, buty niemowlęce, skarpetki antypoślizgowe, stroje do pływania, oraz kostiumy i maski Halloween, **28** zabawki i artykuły sportowe, w tym gry i przedmioty do zabawy, figury do gier akcji i akcesoria do nich, zabawki pluszowe, balony, zabawki do wanny, zabawki, na których się jeździ, sprzęt sprzedawany jako zestaw do gry w karty, karty do gry i gry w karty, zabawki-pojazdy, lalki, frisby, ręczne zestawy do gier, sprzęt sprzedawany jako zestawy do gier stołowych, gry manipulatywne, lub gry towarzyskie, gry typu rzucanie do celu, wolnostojące gry wideo, puzzle zwykle i manipulatywne, deskorolki, łyżwy, zabawki strzelające wodą, piłki, w tym piłki do zabawy, piłki futbolowe, piłki do gry w futbol amerykański, piłki do koszykówki, piłki do siatkówki, deski do pływania do celów rekreacji, rowerki wodne, tratwy, urządzenia do pieczenia i gotowania dla dzieci, ławki do zabawy, domki dla lalek, mebelki dla lalek, ubranka dla lalek, zabawki choinkowe, piłeczki gumowe, figurki do zabawy, laleczki z woreczków fasoli, klocki, zabawki walkie-talkie, deskorolki, jojo, ławeczki do zabawy, wiaderka i łopatkę, przenośne łóżeczka do zabawy, wielofunkcyjne zabawki dla niemowląt i dzieci, **35** usługi sprzedaży detalicznej typu on-line, usługi związane z wysyłką katalogową, usługi sprzedaży detalicznej w zakresie szerokiej oferty towarów konsumenckich, **38** usługi komunikacyjne, usługi w zakresie telewizji, telewizji kablowej, cyfrowej, satelitarnej oraz radia, zapewnianie telekomunikacyjnego dostępu do zintegrowanej platformy cyfrowej będącej bezpieczną szerokopasmową siecią komputerową dla produkcji, dystrybucji, transferu oraz manipulacji filmem, telewizją i innymi treściami medialnymi, **41** usługi w zakresie edukacji i rozrywki, w tym produkcja i/lub dystrybucja i/lub prezentacja programów dla telewizji, telewizji kablowej, cyfrowej, satelitarnej oraz radia, usługi w zakresie produkcji seriali i filmów komediowych, dramatów, seriali akcji, przygodowych i/lub rysunkowych, przekazywanych za pośrednictwem telewizji kablowej, telewizji zwykłej, radia oraz globalnej sieci informacyjnej, **42** usługi komputerowe, a mianowicie dostarczanie magazynów typu on-line, dostarczanie na zasadzie on-line komputerowej bazy danych i interaktywnej bazy danych, dostarczanie stron internetowych z informacją o komiksach i rozrywce oraz zapewnianie na zasadzie on-line linków do innych stron internetowych, dostarczanie na zasadzie doraźnej oprogramowania na zasadzie on-line, usługi w zakresie rozrywki i parkowych zabaw tematycznych.

(111) **199264** (220) 2005 01 28 (210) 290415
 (151) 2008 01 08 (441) 2005 05 02
 (732) Lubelski Węgiel „Bogdanka” S.A., Bogdanka, PL.
 (540) MORENA

(510), (511) **19** betonowe elementy budowlane, cegły, dachówki, drewno budowlane, materiały do budowy i pokryć dróg, obróbki budowlane niemetalowe, ogrodzenia niemetalowe, rury niemetalowe, szkło budowlane, zaprawy budowlane.

(111) **199265** (220) 2005 10 18 (210) 301327
 (151) 2008 01 08 (441) 2006 01 23
 (732) „PLASMATECH” Spółka z ograniczoną odpowiedzialnością, Warszawa, PL.
 (540)



Kolor znaku: czerwony, czarny, niebieski, szary
 (531) 10.3.10, 27.5.1, 29.1.15
 (510), (511) **35** doradztwo w zakresie zarządzania personalnego.

(111) **199266** (220) 2006 02 17 (210) 306273
 (151) 2007 10 03 (441) 2006 05 29
 (732) Powszechna Kasa Oszczędności Bank Polski S.A., Warszawa, PL.
 (540)



Kolor znaku: biały, niebieski
 (531) 26.4.2, 27.5.1, 29.1.4, 29.1.6
 (510), (511) **09** elektroniczne, magnetyczne karty bankowe, bankomatowe.

(111) **199267** (220) 2006 03 10 (210) 307413
 (151) 2007 10 22 (441) 2006 06 12
 (732) „Amtra” Sp. z o.o., Będzin, PL.
 (540)



Kolor znaku: czerwony, czarny, biały
 (531) 27.5.1, 29.1.13
 (510), (511) **03** chemia samochodowa, środki do czyszczenia i pielęgnacji pojazdów, szampony, pasty woskujące, płyny do spryskiwaczy, pianka do czyszczenia szyb, preparaty do czyszczenia, pielęgnacji i zabezpieczenia tapicerki, preparaty do czyszczenia, pielęgnacji i zabezpieczenia deski rozdzielczej, preparaty do czyszczenia, pielęgnacji i zabezpieczenia kokpitu, preparaty do czyszczenia, pielęgnacji i zabezpieczenia opon, preparaty do czyszczenia, pielęgnacji i zabezpieczenia zderzaków, preparaty do czyszczenia, pielęgnacji i zabezpieczenia felg, preparaty do czyszczenia, pielęgnacji i zabezpieczenia silników, kosmetyki do pielęgnacji pojazdów, zestawy kosmetyków do pielęgnacji pojazdów, pasty polerskie, pasty konserwujące, pasty nabłyszczające, pasty lekkiściernie, preparaty wykorzystywane w eksploatacji myjni samochodowych takie jak: szampony samochodowe, aktywna pianka, preparaty do mycia plandek, uniwersalne środki czyszczące, woski stosowane na mokro, preparaty do silników, zderzaków, opon.

(111) **199268** (220) 2006 03 10 (210) 307415
 (151) 2008 01 03 (441) 2006 06 12
 (732) „MASPEX” Sp. z o.o., Wadowice, PL.
 (540)



Kolor znaku: niebieski i jego odcienie, biały, zielony i jego odcienie, czerwony, żółty, pomarańczowy, brązowy i jego odcienie, bordowy, granatowy
 (531) 5.3.14, 5.7.24, 26.1.2, 26.4.2, 27.5.1, 29.1.15
 (510), (511) **05** pastylki z witaminami do napojów do celów medycznych, proszki z witaminami do napojów do celów medycznych, **32** napoje bezalkoholowe, napoje gazowane i niegazowane, lemo-

niady, napoje izotoniczne, pastylki do sporządzania napojów, proszek do sporządzania napojów, esencje do sporządzania napojów, soki owocowe, napoje owocowe, nektary, soki wzbogacone witaminami, napoje wzbogacone witaminami, aperitify bezalkoholowe, koktajle bezalkoholowe, bezalkoholowe wyciągi z owoców, napoje instant, soki wieloowocowe, sorbety (napoje), soki przecierowe, soki na bazie marchwi, soki z cząstkami owoców, napoje z cząstkami owoców, soki z pulpą owocową, napoje z pulpą owocową, napoje o smaku owocowym, soki owocowe wzbogacone błonnikami.

(111) **199269** (220) 2006 03 17 (210) 307834
(151) 2007 10 22 (441) 2006 06 26

(732) Wizz Air Hungary Kft., Vecsés, HU.
(540) Wizz Air największa tania linia lotnicza w Polsce
(510), (511) **39** usługi transportowe, autobusowe, autokarowe, transport powietrzny, czarterowanie samolotów, fracht, agencje turystyczne, organizowanie wycieczek, pilotaż, wypożyczanie pojazdów, rezerwacja miejsc na podróż, transport samochodowy, zwiedzanie turystyczne.

(111) **199270** (220) 2006 03 20 (210) 307977
(151) 2008 01 04 (441) 2006 06 26
(732) LILLA PIĄ™ ARTE Spółka z o.o., Warszawa, PL.
(540)

l i l l a m o d a

(531) 27.5.1
(510), (511) **18** skóra i imitacje skóry, wyroby z tych materiałów, walizy i torby podróżne, parasolki, **25** odzież, obuwie, nakrycia głowy, **35** reklama, zarządzanie w działalności handlowej, administrowanie działalności handlowej, prace biurowe.

(111) **199271** (220) 2006 03 23 (210) 308158
(151) 2007 10 22 (441) 2006 06 26
(732) Instytut Łączności - Państwowy Instytut Badawczy, Warszawa, PL.
(540)



Kolor znaku: biały, czerwony, żółty, pomarańczowy, zielony, granatowy
(531) 3.13.8, 24.17.1, 24.17.17, 26.4.1, 26.4.9, 27.5.1, 29.1.14
(510), (511) **35** badania opinii publicznej, badania w dziedzinie działalności gospodarczej, badanie rynku, badania, poszukiwania w działalność gospodarczą, doradztwo w działalność gospodarczą, doradztwo w zakresie organizacji i zarządzania w działalności gospodarczej, ekspertyzy w działalności gospodarczej, pozyskiwanie danych do komputerowych baz danych, systematyzacja danych w komputerowych bazach danych, pomoc w prowadzeniu działalności gospodarczej, pomoc w zakresie zarządzania, **36** doradztwo w sprawach finansowych, doradztwo finansowe, informacje finansowe, **38** wypożyczanie urządzeń telekomunikacyjnych, **40** kompletowanie materiałów na zamówienie, **41** edukacja, informacja o edukacji, organizowanie i obsługa konferencji, organizowanie i obsługa kongresów, nauczanie, nauczanie korespondencyjne, organizowanie i prowadzenie konferencji, organizowanie i prowadzenie kongresów, organizowanie i prowadzenie pracowni specjalistycznych, organizowanie i prowadzenie seminariów organizowanie i prowadzenie sympozjów, organizowanie i prowadzenie zjazdów, organizowanie konkursów edukacyjnych lub rozrywkowych, publikacja elektroniczna on-line książek i periodyków, publikowanie tekstów innych niż teksty reklamowe, **42** badania techniczne, prace badawczo-rozwojowe dla osób trzecich, doradztwo w sprawach sprzętu komputerowego, doradztwo w zakresie własności intelektualnej, ekspertyzy inżynierskie, programowanie komputerowe, projektowanie oprogramowania komputerowego, projektowanie systemów komputerowych,

opracowywanie projektów technicznych, **45** doradztwo w sprawach bezpieczeństwa.

(111) **199272** (220) 2006 04 06 (210) 309142
(151) 2007 10 22 (441) 2006 07 10
(732) Schering Corporation, Kenilworth, US.
(540) FLORVETOL
(510), (511) **05** produkty weterynaryjne.

(111) **199273** (220) 2006 04 10 (210) 309288
(151) 2007 10 17 (441) 2006 07 24
(732) „JERONIMO MARTINS DYSTRYBUCJA” Spółka Akcyjna, Kostrzyn, PL.
(540)



Kolor znaku: czerwony, biały
(531) 9.1.10, 27.5.1, 29.1.12
(510), (511) **30** ketchup.

(111) **199274** (220) 2006 04 10 (210) 309290
(151) 2007 10 17 (441) 2006 07 24
(732) „JERONIMO MARTINS DYSTRYBUCJA” Spółka Akcyjna, Kostrzyn, PL.
(540)



Kolor znaku: czerwony, biały, żółty, szary
(531) 5.7.2, 7.1.13, 25.1.15, 27.5.1, 29.1.14
(510), (511) **30** chleb, wyroby piekarnicze.

(111) **199275** (220) 2006 04 20 (210) 309790
(151) 2007 12 19 (441) 2006 07 24
(732) LUKAS Bank Spółka Akcyjna, Wrocław, PL.
(540)



(531) 2.1.25, 26.4.4, 27.3.1
(510), (511) **16** materiały reklamowe, wydawnictwa, **36** usługi bankowe, udzielanie kredytów, udzielanie pożyczek pod zabezpieczenie, usługi w zakresie rachunków bankowych i oszczędnościowych, usługi w zakresie informacji o rachunkach bankowych, usługi w zakresie depozytów, przelewy z kont, transfery elektroniczne, ubezpieczenia, usługi maklerskie, usługi prowadzone przez agencje celne, wydawanie czeków podróżnych, faktoring, usługi gwarancyjne, leasing, usługi związane z kartami bankowymi, kartami kredytowymi, kartami płatniczymi, kartami debetowymi, kartami gotówkowymi, usługi w związane z funkcjonowaniem i obsługą systemu kart płatniczych, usługi w zakresie finansowania długów hipotecznych, usługi w zakresie pośrednictwa w obrocie nieruchomościami, usługi w zakresie planów, programów i ubezpieczeń emerytalnych oraz zarzą-

dzania inwestycjami w ramach funduszy emerytalnych, wydawanie świadectw wartości, analizy bankowe i kredytowe, analizy finansowe, doradztwo w sprawach finansowych, kredytowych, ubezpieczeniowych, informacji kredytowych, doradztwo w sprawach lokat kapitałowych, zarządzania finansami, zarządzania nieruchomościami, doradztwo dotyczące sprzedaży usług finansowych, prowadzenie obsługi pożyczek państwowych, usługi w zakresie obrotu papierami wartościowymi, obrotu wierzytelnościami, ściągania wierzytelności, prognozy ekonomiczne, depozyty przedmiotów wartościowych, depozyty sejfowe, emisja bonów wartościowych, finansowe informacje, operacje finansowe, usługi tworzenia funduszy, inwestycje kapitałowe, operacje walutowe, pośrednictwo ubezpieczeniowe, świadczenie wyżej wymienionych usług za pośrednictwem internetu.

(111) **199276** (220) 2006 04 20 (210) 309791
 (151) 2007 12 19 (441) 2006 07 24
 (732) LUKAS Bank Spółka Akcyjna, Wrocław, PL.
 (540)



Kolor znaku: niebieski i odcienie, żółty, zielony i odcienie
 (531) 2.1.25, 26.4.4, 27.3.1, 29.1.13

(510), (511) **16** materiały reklamowe, wydawnictwa, **36** usługi bankowe, udzielanie kredytów, udzielanie pożyczek pod zabezpieczenie, usługi w zakresie rachunków bankowych i oszczędnościowych, usługi w zakresie informacji o rachunkach bankowych, usługi w zakresie depozytów, przelewy z kont, transfery elektroniczne, ubezpieczenia, usługi maklerskie, usługi prowadzone przez agencje celne, wydawanie czeków podróżnych, faktoring, usługi gwarancyjne, leasing, usługi związane z kartami bankowymi, kartami kredytowymi, kartami płatniczymi, kartami debetowymi, kartami gotówkowymi, usługi w związane z funkcjonowaniem i obsługą systemu kart płatniczych, usługi w zakresie finansowania długów hipotecznych, usługi w zakresie pośrednictwa w obrocie nieruchomościami, usługi w zakresie planów, programów i ubezpieczeń emerytalnych oraz zarządzania inwestycjami w ramach funduszy emerytalnych, wydawanie świadectw wartości, analizy bankowe i kredytowe, analizy finansowe, doradztwo w sprawach finansowych, kredytowych, ubezpieczeniowych, informacji kredytowych, doradztwo w sprawach lokat kapitałowych, zarządzania finansami, zarządzania nieruchomościami, doradztwo dotyczące sprzedaży usług finansowych, prowadzenie obsługi pożyczek państwowych, usługi w zakresie obrotu papierami wartościowymi, obrotu wierzytelnościami, ściągania wierzytelności, prognozy ekonomiczne, depozyty przedmiotów wartościowych, depozyty sejfowe, emisja bonów wartościowych, finansowe informacje, operacje finansowe, usługi tworzenia funduszy, inwestycje kapitałowe, operacje walutowe, pośrednictwo ubezpieczeniowe, świadczenie wyżej wymienionych usług za pośrednictwem internetu.

(111) **199277** (220) 2006 04 20 (210) 309792
 (151) 2007 12 19 (441) 2006 07 24
 (732) LUKAS Bank Spółka Akcyjna, Wrocław, PL.
 (540)



Kolor znaku: niebieski i odcienie, zielony, żółty, biały
 (531) 2.1.25, 26.4.4, 27.3.1, 27.5.1, 29.1.14

(510), (511) **16** materiały reklamowe, wydawnictwa, **36** usługi bankowe, udzielanie kredytów, udzielanie pożyczek pod zabezpieczenie, usługi w zakresie rachunków bankowych i oszczędnościowych, usługi w zakresie informacji o rachunkach bankowych, usługi w za-

kresie depozytów, przelewy z kont, transfery elektroniczne, ubezpieczenia, usługi maklerskie, usługi prowadzone przez agencje celne, wydawanie czeków podróżnych, faktoring, usługi gwarancyjne, leasing, usługi związane z kartami bankowymi, kartami kredytowymi, kartami płatniczymi, kartami debetowymi, kartami gotówkowymi, usługi w związane z funkcjonowaniem i obsługą systemu kart płatniczych, usługi w zakresie finansowania długów hipotecznych, usługi w zakresie pośrednictwa w obrocie nieruchomościami, usługi w zakresie planów, programów i ubezpieczeń emerytalnych oraz zarządzania inwestycjami w ramach funduszy emerytalnych, wydawanie świadectw wartości, analizy bankowe i kredytowe, analizy finansowe, doradztwo w sprawach finansowych, kredytowych, ubezpieczeniowych, informacji kredytowych, doradztwo w sprawach lokat kapitałowych, zarządzania finansami, zarządzania nieruchomościami, doradztwo dotyczące sprzedaży usług finansowych, prowadzenie obsługi pożyczek państwowych, usługi w zakresie obrotu papierami wartościowymi, obrotu wierzytelnościami, ściągania wierzytelności, prognozy ekonomiczne, depozyty przedmiotów wartościowych, depozyty sejfowe, emisja bonów wartościowych, finansowe informacje, operacje finansowe, usługi tworzenia funduszy, inwestycje kapitałowe, operacje walutowe, pośrednictwo ubezpieczeniowe, świadczenie wyżej wymienionych usług za pośrednictwem internetu.

(111) **199278** (220) 2006 04 20 (210) 309793
 (151) 2007 12 19 (441) 2006 07 24
 (732) LUKAS Bank Spółka Akcyjna, Wrocław, PL.
 (540)



Kolor znaku: niebieski i odcienie, żółty, biały, zielony
 (531) 2.1.25, 26.4.4, 27.3.1, 27.5.1, 29.1.14

(510), (511) **16** materiały reklamowe, wydawnictwa, **36** usługi bankowe, udzielanie kredytów, udzielanie pożyczek pod zabezpieczenie, usługi w zakresie rachunków bankowych i oszczędnościowych, usługi w zakresie informacji o rachunkach bankowych, usługi w zakresie depozytów, przelewy z kont, transfery elektroniczne, ubezpieczenia, usługi maklerskie, usługi prowadzone przez agencje celne, wydawanie czeków podróżnych, faktoring, usługi gwarancyjne, leasing, usługi związane z kartami bankowymi, kartami kredytowymi, kartami płatniczymi, kartami debetowymi, kartami gotówkowymi, usługi w związane z funkcjonowaniem i obsługą systemu kart płatniczych, usługi w zakresie finansowania długów hipotecznych, usługi w zakresie pośrednictwa w obrocie nieruchomościami, usługi w zakresie planów, programów i ubezpieczeń emerytalnych oraz zarządzania inwestycjami w ramach funduszy emerytalnych, wydawanie świadectw wartości, analizy bankowe i kredytowe, analizy finansowe, doradztwo w sprawach finansowych, kredytowych, ubezpieczeniowych, informacji kredytowych, doradztwo w sprawach lokat kapitałowych, zarządzania finansami, zarządzania nieruchomościami, doradztwo dotyczące sprzedaży usług finansowych, prowadzenie obsługi pożyczek państwowych, usługi w zakresie obrotu papierami wartościowymi, obrotu wierzytelnościami, ściągania wierzytelności, prognozy ekonomiczne, depozyty przedmiotów wartościowych, depozyty sejfowe, emisja bonów wartościowych, finansowe informacje, operacje finansowe, usługi tworzenia funduszy, inwestycje kapitałowe, operacje walutowe, pośrednictwo ubezpieczeniowe, świadczenie wyżej wymienionych usług za pośrednictwem internetu.

(111) **199279** (220) 2006 04 20 (210) 309794
 (151) 2007 12 19 (441) 2006 07 24
 (732) LUKAS Bank Spółka Akcyjna, Wrocław, PL.
 (540)



Kolor znaku: niebieski i odcienie, biały, żółty, zielony
 (531) 2.1.25, 26.4.4, 27.3.1, 27.5.1, 29.1.14

(510), (511) **16** materiały reklamowe, wydawnictwa, **36** usługi bankowe, udzielanie kredytów, udzielanie pożyczek pod zabezpieczenie, usługi w zakresie rachunków bankowych i oszczędnościowych, usługi w zakresie informacji o rachunkach bankowych, usługi w zakresie depozytów, przelewy z kont, transfery elektroniczne, ubezpieczenia, usługi maklerskie, usługi prowadzone przez agencje celne, wydawanie czeków podróży, faktoring, usługi gwarancyjne, leasing, usługi związane z kartami bankowymi, kartami kredytowymi, kartami płatniczymi, kartami debetowymi, kartami gotówkowymi, usługi w związane z funkcjonowaniem i obsługą systemu kart płatniczych, usługi w zakresie finansowania długów hipotecznych, usługi w zakresie pośrednictwa w obrocie nieruchomości, usługi w zakresie planów, programów i ubezpieczeń emerytalnych oraz zarządzania inwestycjami w ramach funduszy emerytalnych, wydawanie świadectw wartości, analizy bankowe i kredytowe, analizy finansowe, doradztwo w sprawach finansowych, kredytowych, ubezpieczeniowych, informacji kredytowych, doradztwo w sprawach lokat kapitałowych, zarządzania finansami, zarządzania nieruchomościami, doradztwo dotyczące sprzedaży usług finansowych, prowadzenie obsługi pożyczek państwowych, usługi w zakresie obrotu papierami wartościowymi, obrotu wierzytelnościami, ściągania wierzytelności, prognozy ekonomiczne, depozyty przedmiotów wartościowych, depozyty sejfowe, emisja bonów wartościowych, finansowe informacje, operacje finansowe, usługi tworzenia funduszy, inwestycje kapitałowe, operacje walutowe, pośrednictwo ubezpieczeniowe, świadczenie wyżej wymienionych usług za pośrednictwem internetu.

(111) **199280** (220) 2006 04 20 (210) 309795
 (151) 2007 12 19 (441) 2006 07 24
 (732) LUKAS Bank Spółka Akcyjna, Wrocław, PL.
 (540)

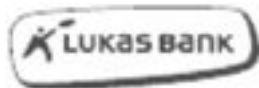

(531) 2.1.25, 26.4.4, 27.3.1, 27.5.1

(510), (511) **16** materiały reklamowe, wydawnictwa, **36** usługi bankowe, udzielanie kredytów, udzielanie pożyczek pod zabezpieczenie, usługi w zakresie rachunków bankowych i oszczędnościowych, usługi w zakresie informacji o rachunkach bankowych, usługi w zakresie depozytów, przelewy z kont, transfery elektroniczne, ubezpieczenia, usługi maklerskie, usługi prowadzone przez agencje celne, wydawanie czeków podróży, faktoring, usługi gwarancyjne, leasing, usługi związane z kartami bankowymi, kartami kredytowymi, kartami płatniczymi, kartami debetowymi, kartami gotówkowymi, usługi w związane z funkcjonowaniem i obsługą systemu kart płatniczych, usługi w zakresie finansowania długów hipotecznych, usługi w zakresie pośrednictwa w obrocie nieruchomości, usługi w zakresie planów, programów i ubezpieczeń emerytalnych oraz zarządzania inwestycjami w ramach funduszy emerytalnych, wydawanie świadectw wartości, analizy bankowe i kredytowe, analizy finansowe, doradztwo w sprawach finansowych, kredytowych, ubezpieczeniowych, informacji kredytowych, doradztwo w sprawach lokat kapitałowych, zarządzania finansami, zarządzania nieruchomościami, doradztwo dotyczące sprzedaży usług finansowych, prowadzenie obsługi pożyczek państwowych, usługi w zakresie obrotu papierami wartościowymi, obrotu wierzytelnościami, ściągania wierzytelności, prognozy ekonomiczne, depozyty przedmiotów wartościowych, depozyty sejfowe, emisja bonów wartościowych, finansowe informacje, operacje finansowe, usługi tworzenia funduszy, inwestycje kapitałowe, operacje walutowe, pośrednictwo ubezpieczeniowe, świadczenie wyżej wymienionych usług za pośrednictwem internetu.

(111) **199281** (220) 2006 04 21 (210) 309854
 (151) 2007 10 26 (441) 2006 07 24
 (732) „BEZPUDŁA” Marta Michalak, Andrespol, PL.
 (540)

E/SENSE

Kolor znaku: złoty

(531) 27.5.1, 29.1.2

(510), (511) **03** kosmetyki, **08** pilniki do paznokci, **21** przybory toaletowe.

(111) **199282** (220) 2006 04 24 (210) 309899
 (151) 2007 10 17 (441) 2006 08 07
 (732) Firma Produkcyjno-Usługowo-Handlowa „PROF-BUD”
 Dariusz Radoń, Dynów, PL.
 (540)



Kolor znaku: żółty, jasnobrązowy, czerwony

(531) 25.1.25, 26.4.2, 27.5.1, 29.1.13

(510), (511) **19** budowlane materiały niemetalowe, gzymsy niemetalowe, kominki niemetalowe, profile niemetalowe dla budownictwa, sztukateria niemetalowa, **37** usługi: budowlane, instalacyjne, elektryczne, klimatyzacyjne, dekarские, nadzoru budowlanego, renowacji elewacji budynków i obiektów zabytkowych, izolacji budynków.

(111) **199283** (220) 2006 04 27 (210) 310102
 (151) 2008 01 04 (441) 2006 08 07
 (732) POLSKI LEK Spółka Akcyjna, Warszawa, PL.
 (540)



Kolor znaku: szary, biały, czarny, kremowy, brązowy, niebieski, czerwony

(531) 2.3.1, 5.5.19, 11.3.5, 27.5.1, 29.1.15

(510), (511) **05** preparaty witaminowe, tabletki musujące wzbogacone w witaminy i minerały, napoje lecznicze, dietetyczna żywność przystosowana do celów medycznych, wywary dla celów farmaceutycznych, nalewki do celów leczniczych (wyciągi), balsamy do celów leczniczych, batoniki do celów farmaceutycznych, chusteczki nasączone płynami farmaceutycznymi, cukierki do celów leczniczych, dezodoranty inne niż do użytku osobistego, dietetyczne napoje przystosowane do celów medycznych, dietetyczne substancje przystosowane do celów medycznych, eliksiry, sole do kąpeli do celów medycznych, kąpiele lecznicze, preparaty terapeutyczne do kąpeli, pigułki do celów farmaceutycznych, preparaty farmaceutyczne do pielęgnacji skóry, leki, środki pomocnicze do użytku medycznego w postaci wywarów i wyciągów z ziół, lecytyna sojowa do celów medycznych, żywność dla niemowląt, preparaty kosmetyczne o działaniu leczniczym do pielęgnacji i ochrony skóry twarzy, ciała i włosów, **29** produkty sojowe i sojowo-mleczne, produkty sojowe z owocami, napoje sojowe z sokami owocowymi, napoje na bazie soi, proteiny spożywcze, soja konserwowana spożywcza, serki sojowe, warzywa gotowane z udziałem soi, warzywa konserwowane z udziałem soi, warzywa suszone z udziałem soi, odżywki: wysokobiałkowe i węglowodanowo-białkowe, oleje jadalne i tłuszczce, zupy sojowe, mleczko sojowe, śmietana sojowa, napoje mlekopodobne na bazie tłuszczów roślinnych, w formie płynnej i w proszku, pasta sojowa, tofu, deser ryżowo-sojowy, soja w galarecie, masło sojowe, napoje dietetyczne na bazie mleka sojowego, dietetyczne środki spożywcze na bazie mleka sojowego, żywność dietetyczna na bazie mleka sojowego, **30** makarony pszenno-sojowe oraz wyroby makaronowe z mieszanek mąki pszennej i sojowej, makarony sojowe, mąka sojowa, chleb, ciasta, ciastka, wyroby cukiernicze, batony sojowe, cukierki sojowe, budynie sojowe, wyroby piekarnicze, słodczyce, sosy do sałatek, sosy, majonezy, kaszki sojowo-kukurydziane i sojowo-ryżowe, sojowe aromatyczne preparaty i esencje do żywności, mączka z roślin strączkowych, preparaty z mąki sojowej, wyroby z mąki sojowej, jogurty sojowe mrożone, lody sojowe, puddingi sojowe, napoje czekoladowe

z mlekiem sojowym, napoje kakaowe z mlekiem sojowym, chleb dla diabetyków.

(111) **199284** (220) 2006 04 27 (210) 310103
 (151) 2008 01 04 (441) 2006 08 07
 (732) POLSKI LEK Spółka Akcyjna, Warszawa, PL.
 (540)



Kolor znaku: biały, kremowy, czarny, beżowy, szary

(531) 5.7.1, 11.3.5, 27.5.1, 29.1.15
 (510), (511) **05** preparaty witaminowe, tabletki musujące wzbogacone w witaminy i minerały, napoje lecznicze, dietetyczna żywność przystosowana do celów medycznych, wywary dla celów farmaceutycznych, nalewki do celów leczniczych (wyciągi), balsamy do celów leczniczych, batoniki do celów farmaceutycznych, chusteczki nasączone płynami farmaceutycznymi, cukierki do celów leczniczych, dezodoranty inne niż do użytku osobistego, dietetyczne napoje przystosowane do celów medycznych, dietetyczne substancje przystosowane do celów medycznych, eliksiry, sole do kąpeli do celów medycznych, kąpiele lecznicze, preparaty terapeutyczne do kąpeli, pigułki do celów farmaceutycznych, preparaty farmaceutyczne do pielęgnacji skóry, leki, środki pomocnicze do użytku medycznego w postaci wywarów i wyciągów z ziół, lecytyna sojowa do celów medycznych, żywność dla niemowląt, preparaty kosmetyczne o działaniu leczniczym do pielęgnacji i ochrony skóry twarzy, ciała i włosów, **29** produkty sojowe i sojowo-mleczne, produkty sojowe z owocami, napoje sojowe z sokami owocowymi, napoje na bazie soi, proteiny spożywcze, soja konserwowana spożywcza, serki sojowe, warzywa gotowane z udziałem soi, warzywa konserwowane z udziałem soi, warzywa suszone z udziałem soi, odżywki: wysokobiałkowe i węglowodanowo-białkowe, oleje jadalne i tłuszcze, zupy sojowe, mleczko sojowe, śmietana sojowa, napoje mlekopodobne na bazie tłuszczów roślinnych, w formie płynnej i w proszku, pasta sojowa, tofu, deser ryżowo-sojowy, soja w galarecie, masło sojowe, napoje dietetyczne na bazie mleka sojowego, dietetyczne środki spożywcze na bazie mleka sojowego, **30** makarony pszenno-sojowe oraz wyroby makaronowe z mieszanek mąki pszennej i sojowej, makarony sojowe, mąka sojowa, chleb, ciasta, ciastka, wyroby cukiernicze, batony sojowe, cukierki sojowe, budynie sojowe, wyroby piekarnicze, słodczyce, sosy do sałatek, sosy, majonezy, kaszki sojowo-kukurydziane i sojowo-ryżowe, sojowe aromatyczne preparaty i esencje do żywności, mączka z roślin strączkowych, preparaty z mąki sojowej, wyroby z mąki sojowej, jogurty sojowe mrożone, lody sojowe, puddingi sojowe, napoje czekoladowe z mlekiem sojowym, napoje kakaowe z mlekiem sojowym, chleb dla diabetyków.

(111) **199285** (220) 2006 04 27 (210) 310121
 (151) 2007 11 12 (441) 2006 08 07
 (732) „URBAN i PARTNER - WYDAWNICTWO MEDYCZNE”
 Spółka z ograniczoną odpowiedzialnością, Wrocław, PL.
 (540) Magazyn Stomatologii Estetycznej
 (510), (511) **16** broszury, czasopisma, materiały drukowane, materiały piśmienne, kalendarze, katalogi, książki, podręczniki, **35** badanie rynku, dystrybucja materiałów reklamowych, ogłoszenia reklamowe, publikowanie tekstów reklamowych, reklamy prasowe, **41** publikowanie książek, publikowanie tekstów, publikacja elektroniczna on-line książek i periodyków, usługi tłumaczenia.

(111) **199286** (220) 2006 05 22 (210) 310984
 (151) 2007 12 11 (441) 2006 09 04

(732) INSTYTUT ENERGETYKI, Warszawa, PL.

(540) SLAGANN
 (510), (511) **09** program komputerowy do oceny ryzyka zagrożenia zużłowaniem powierzchni ogrzewalnych kotłów energetycznych, komputerowe bazy danych, pozyskiwanie bazy danych oraz systematyzacja danych do oceny stopnia zagrożenia zużłowaniem powierzchni ogrzewalnych kotłów energetycznych, **35** komputerowe zarządzanie plikami w zakresie ciepłownictwa energetycznego, **42** projektowanie systemów komputerowych, powielanie oprogramowania, obsługa programów komputerowych, wypożyczanie programów komputerowych w zakresie ciepłownictwa energetycznego.

(111) **199287** (220) 2006 05 22 (210) 311025
 (151) 2007 12 13 (441) 2006 09 04
 (732) „J i M” Spółka z ograniczoną odpowiedzialnością,
 Pułtusk, PL.
 (540) “Russak Vodka”
 (510), (511) **33** wódka, napoje alkoholowe, napoje alkoholowe zawierające owoce, ekstrakty i esencje alkoholowe.

(111) **199288** (220) 2006 05 30 (210) 311320
 (151) 2008 01 04 (441) 2006 09 04
 (732) Mikołaj Bleja, Borówiec, PL.
 (540) HORSEFIELD
 (510), (511) **35** prowadzenie agencji reklamowej: publikowanie tekstów reklamowych, rozpowszechnianie materiałów reklamowych, uaktualnienie materiałów reklamowych, wypożyczanie materiałów reklamowych, reklamy korespondencyjne, radiowe, telewizyjne, internetowe, rozpowszechnianie ogłoszeń reklamowych, wynajmowanie powierzchni na cele reklamowe, rozlepianie plakatów reklamowych, promocja sprzedaży, marketing, organizowanie wystaw w celach handlowych lub reklamowych, dekoracja wystaw sklepowych, zarządzanie działalnością artystyczną, **41** publikowanie książek i tekstów innych niż reklamowe, **42** usługi grafików, projektowanie graficzne, projektowanie opakowań, wzornictwo przemysłowe.

(111) **199289** (220) 2006 06 02 (210) 311546
 (151) 2008 01 03 (441) 2006 09 04
 (732) Altadis Polska Spółka Akcyjna, Radom, PL.
 (540)



(531) 2.1.8, 5.1.1, 5.1.12, 24.1.5, 25.1.1, 27.5.1, 27.7.1
 (510), (511) **16** papier, karton i wyroby z tych materiałów nie ujęte w innych klasach, druki, broszury, czasopisma, materiały informacyjne drukowane, **34** tytoń we wszelkich jego formach, wyroby tytoniowe, akcesoria dla palaczy włączając puszkę na tytoń, papierosnice i popielniczki nie z metali szlachetnych, ustniki i filtry papierosowe, maszyny do skręcania papierosów, bibułka papierosowa, zapalniczki, zbiorniczki na gaz do zapalniczek, lufki, gilzy, namiastki i substytuty tytoniu nie do celów medycznych, fajki, tabakiery nie z metali szlachetnych, zapalaki, **35** reklama, dystrybucja artykułów i wyposażenia reklamowego (druków, broszurek, prospektów, próbek, informacji, plakatów), promocja sprzedaży.

(111) **199290** (220) 2006 06 02 (210) 311547
 (151) 2008 01 03 (441) 2006 09 04
 (732) Altadis Polska Spółka Akcyjna, Radom, PL.

(540)



Kolor znaku: szary, biały, różowy, ciemnozielony, jasnobrązowy, jasnozielony, jasnożółty, żółty, ciemnożółty, jasnoniebieski, niebieski, ciemnoniebieski, czerwony, jasnoczerwony, zielony, srebrny, jasnoszary, czarny, złoty
(531) 2.1.8, 6.6.3, 6.6.25, 18.3.1, 18.3.10, 27.5.1, 29.1.15
(510), (511) **16** papier, karton i wyroby z tych materiałów nie ujęte w innych klasach, druki, broszury, czasopisma, materiały informacyjne drukowane, **34** tytoń we wszelkich jego formach, wyroby tytoniowe, akcesoria dla palaczy włączając puszki na tytoń, papierosnice i popielniczki nie z metali szlachetnych, ustniki i filtry papierosowe, maszyny do skręcania papierosów, bibułka papierosowa, zapalniczki, zbiorniczki na gaz do zapalniczek, lufki, gilzy, namiastki i substytuty tytoniu nie do celów medycznych, fajki, tabakiery nie z metali szlachetnych, zapalaki, **35** reklama, dystrybucja artykułów i wyposażenia reklamowego (druków, broszurek, prospektów, próbek, informacji, plakatów), promocja sprzedaży.

(111) **199291** (220) 2006 06 02 (210) 311548
(151) 2008 01 03 (441) 2006 09 04
(732) Altadis Polska Spółka Akcyjna, Radom, PL.
(540)



Kolor znaku: niebieski, czerwony, różowy, jasnoczerwony
(531) 2.1.8, 27.5.1, 29.1.14
(510), (511) **16** papier, karton i wyroby z tych materiałów nie ujęte w innych klasach, druki, broszury, czasopisma, materiały informacyjne drukowane, **34** tytoń we wszelkich jego formach, wyroby tytoniowe, akcesoria dla palaczy włączając puszki na tytoń, papierosnice i popielniczki nie z metali szlachetnych, ustniki i filtry papierosowe, maszyny do skręcania papierosów, bibułka papierosowa, zapalniczki, zbiorniczki na gaz do zapalniczek, lufki, gilzy, namiastki i substytuty tytoniu nie do celów medycznych, fajki, tabakiery nie z metali szlachetnych, zapalaki, **35** reklama, dystrybucja artykułów i wyposażenia reklamowego (druków, broszurek, prospektów, próbek, informacji, plakatów), promocja sprzedaży.

(111) **199292** (220) 2006 06 05 (210) 311564
(151) 2008 01 03 (441) 2006 09 18
(732) „LECH” Garmazeria Staropolska Lech Zwolan, Kleosin, PL.
(540) OD ADAMA
(510), (511) **29** placki ziemniaczane, kiszka, kaszanka, galarety mięsne, drobiowe i rybne, pieczenie, rolady, pasztety, dania gotowe mięsne i warzywne, sałatki warzywne i owocowe, surówki, marynaty śledziowe, przetwory i dania rybne, kielbasy, wędliny, wędzonki, **30** naleśniki.

(111) **199293** (220) 2006 06 05 (210) 311568
(151) 2008 01 03 (441) 2006 09 18
(732) GRAAL S.A., Wejherowo, PL.

(540)



Kolor znaku: czerwony, biały, złoty
(531) 3.9.1, 27.5.1, 29.1.13
(510), (511) **29** nieżywe surowe, mrożone ryby, mięso, drób, przetwory i potrawy rybne, mięsne, drobiowe i warzywne, sałatki, konserwy rybne, mięsne, drobiowe, warzywne, owocowe, nieżywe krewetki, kraby, małże, kawior, **30** sosy, dressingi, majonezy, przyprawy, **32** ekstrakty owocowe bezalkoholowe, soki owocowe i warzywne, napoje warzywne.

(111) **199294** (220) 2006 06 13 (210) 311978
(151) 2008 01 07 (441) 2006 09 18
(732) IBICON Robert Skowron, Warszawa, PL.
(540)



Kolor znaku: ciemnoniebieski, biały
(531) 26.1.1, 27.5.1, 29.1.4, 29.1.6
(510), (511) **09** testery banknotów, licznarka banknotów, licznarka i sortownik monet.

(111) **199295** (220) 2006 06 14 (210) 312040
(151) 2007 12 05 (441) 2006 09 18
(732) Przedsiębiorstwo Wielobranżowe „VITPOL” ZPChr.
Józef Przygodzki, Długa Wieś, PL.
(540)



Kolor znaku: biały, kremowy, zielony, czerwony, niebieski, czarny
(531) 2.3.11, 5.9.24, 25.1.15, 25.3.1, 25.3.3, 27.5.1, 29.1.15
(510), (511) **30** przyprawy i mieszanki przyprawowe na bazie przypraw naturalnych, suszonych warzyw, substancji smakowych i aromatycznych, naturalne aromaty do środków żywnościowych, suszone zioła do celów spożywczych, sól, sole przyprawowe, sól do konserwowania żywności.

(111) **199296** (220) 2006 06 14 (210) 312075
(151) 2007 11 30 (441) 2006 09 18
(732) Przedsiębiorstwo Produkcyjno Handlowe WEXIM S.C.
Barbara, Tadeusz i Włodzimierz Wajs, Konstancin Łódzki, PL.
(540) W-X-M
(510), (511) **25** odzież, nakrycia głowy, skarpety, buty.

(111) **199297** (220) 2006 06 14 (210) 312076
(151) 2007 11 30 (441) 2006 09 18
(732) Fabryka Transformatorów w Żychlinie Sp. z o.o., Żychlin, PL.

(540)



Kolor znaku: niebieski

(531) 27.5.1, 29.1.4

(510), (511) **09** transformatory, **37** naprawa i obsługa okresowa transformatorów.(111) **199298** (220) 2006 06 19 (210) 312154

(151) 2007 12 17 (441) 2006 10 02

(732) Zakład Produkcji Urządzeń Sterowych Spółka z o.o., Tarnobrzeg, PL.

(540)



Kolor znaku: żółty, niebieski

(531) 18.3.14, 26.1.4, 27.5.1, 29.1.12

(510), (511) **06** materiały konstrukcyjne metalowe, konstrukcje metalowe, metalowy osprzęt do urządzeń sterowych statków: zbiorniki pomp wraz z podstawami, zbiorniki pomp, zbiorniki wyrównawcze i zapasowe, podstawy obudowy pomp, bloki hydrauliczne zaworów, wsporniki, nakrętki i zaciski wału steru, dławnice, dławiki, dysze, kołki, kołnierze, kratownice, maszty, obudowy tubingowe, okucia, osłony do rur, pierścienie dystansowe i oporowe, pierścienie tłoka, płyty konstrukcyjne adaptacyjne, pokrywy do włazów, progi, rury, rurociągi zasilające, silosy, słupy, stropy, śruby, zasłony, zasuwki, zawory, złączki, **37** usługi w zakresie montażu, naprawy, remontów i konserwacji urządzeń i osprzętu do urządzeń sterowych dla statków dalekomorskich, usługi w zakresie instalowania, naprawy i remontów maszyn, części maszyn, silników mechanicznych i turbin dla cementowni, elektrowni i transportu, maszyn rolniczych, maszyn budowlanych i maszyn drukarskich, wind kotwicznych i agregatów pomp, usługi czyszczenia powierzchni poprzez śrutowanie i piaskowanie, usługi malarskie, malowanie, czernienie, fosforowanie manganowe, regeneracja maszyn i silników zużytych lub częściowo zniszczonych, usługi budowlano-montażowe w zakresie budownictwa ogólnego i przemysłowego, roboty inżynierskie lądowe i wodne, wykonywanie instalacji budowlanych, wynajmowanie sprzętu budowlanego i burzącego, wynajmowanie maszyn i urządzeń budowlanych, **40** obróbka metali i nakładanie powłok na metale, obróbka mechaniczna elementów metalowych: gięcie profili proste i przestrzenne, gięcie walcowe na zimno blach, zwijanie blach w formy symetryczne i niesymetryczne, zginanie i kantowanie blach, cięcie blach i prętów nożycowe i ogniowe, obróbka powierzchni blach: polerowanie, platerowanie, usługi tokarskie: toczenie zewnętrzne i wewnętrzne, toczenie powierzchni stożkowych i gwintów, toczenie kul, wiercenie, gwintowanie, rozwiercanie, usługi frezarskie korpusów, listew i kostek, frezowanie kół zębatych, usługi dłutownicze na dłutownicach, usługi wiercenia i gwintowania otworów, wiercenie długich otworów w płytach i wałkach, usługi szlifierskie: szlifowanie pierścieni i tarcz, szlifowanie otworów, honowanie otworów, szlifowanie stożków, usługi spawalnicze, zgrzewanie punktowe, krawędziowanie, obróbka cieplna metali: ulepszanie cieplne, nawęglanie, usługi ślusarskie: gięcie rur na giętarkach, prostowanie przy użyciu pras hydraulicznych, usługi w zakresie obróbki drewna, impregnowanie drewna, sortowanie i rozdrabnianie złomu metali, obróbka odpadów, osadów pościekowych i zanieczyszczonych materiałów, utylizacja i unieszkodliwianie odpadów przemysłowych, recykling odpadów, kompletowanie osprzętu do urządzeń sterowych statków i maszyn, urządzeń, materiałów budowlanych na zamówienie,

42 prace badawczo - rozwojowe w dziedzinie nauk technicznych, opracowywanie projektów technicznych, opiniowanie, analizy i ekspertyzy inżynierskie w zakresie urządzeń i osprzętu urządzeń sterowych dla statków dalekomorskich oraz komputerowych systemów monitoringu pracy urządzeń sterowych statków, kontrola jakości, testowanie materiałów, usługi metrologiczne, usługi testowania urządzeń sterowych statków z komputerową symulacją warunków pracy.

(111) **199299** (220) 2006 06 19 (210) 312185

(151) 2007 11 12 (441) 2006 10 02

(732) The Procter & Gamble Company, Cincinnati, US.

(540)



Kolor znaku: czerwony, biały

(531) 26.4.3, 27.5.1, 27.7.1, 29.1.1, 29.1.6

(510), (511) **03** preparaty do pielęgnacji i higieny ust, zębów, gardła, dziąseł i jamy ustnej, preparaty do płukania zapobiegające kamieniowi nazębnemu i próchnicy, preparaty do czyszczenia zębów, preparaty do pielęgnacji zębów, proszki do zębów, pasty do zębów, płyny do ust, spreje do ust, żele do zębów, żele fluorowe, fluorowe płyny do ust, proszki czyszczące, tabletki koloryzujące kamień nazębny, **05** medyczne preparaty do pielęgnacji i higieny ust, zębów, gardła, dziąseł i jamy ustnej, preparaty do płukania zapobiegające osadzeniu się kamienia nazębnego i próchnicy, środki do czyszczenia zębów, środki do pielęgnacji zębów, proszki do czyszczenia zębów, pasty do zębów, płyny do płukania ust, preparaty w aerozolu do ust, żele do zębów, żele z fluorem, płyny do płukania zębów z fluorem, proszki czyszczące, tabletki koloryzujące kamień nazębny, preparaty do prewencyjnej pielęgnacji zębów i dziąseł, tabletki do żucia do pielęgnacji zębów, produkty czyszczące i pielęgnacyjne również z efektem dezynfekującym do sztucznych zębów, protez, klamer i mostów, środki klejące do sztucznych zębów, proszki klejące.

(111) **199300** (220) 2006 06 21 (210) 312278

(151) 2007 12 07 (441) 2006 10 02

(732) LG Chem, Ltd., Seoul, KR.

(540) LUDIF

(510), (511) **17** folia rozpraszająca światło.(111) **199301** (220) 2000 01 31 (210) 213107

(151) 2007 11 09

(732) ŚWIAT KAWY I HERBATY Dariusz Zadróżny, Warszawa, PL.

(540)



Kolor znaku: złoty, brązowy

(531) 11.3, 27.5, 29.1

(510), (511) **30** kawa i herbata, **43** usługi gastronomiczne świadczące w kawiarniach i herbaciarniach.(111) **199302** (220) 2002 03 07 (210) 247365

(151) 2007 12 13 (441) 2002 09 09

(732) POLSKIE TERMINALE SPÓŁKA AKCYJNA, Szczecin, PL.

(540)



Kolor znaku: granatowy, burgund

(531) 18.3.23, 26.2.7, 26.11.2, 27.5.1, 29.1.12

(510), (511) **35** prognozy ekonomiczne, badania rynków i opinii publicznej, ekspertyzy opłacalności w zakresie transportu, kompilacja informacji w komputerowych bazach danych, marketing, doradztwo w zakresie organizacji i zarządzania firm, pomoc w zarządzaniu firmami, reklama i działalność informacyjna, usługi sekretarskie, organizacja wystaw handlowych lub reklamowych, prowadzenie sklepów wolnocłowych z następującymi towarami: kawa, herbata, słodczyce, wyroby cukiernicze, napoje bezalkoholowe, piwo, alkohole, napoje alkoholowe, papierosy, tytoń, kosmetyki, **36** działalność finansowa, administrowanie nieruchomościami, dzierżawa nieruchomości, pośrednictwo kupna, sprzedaży, najmu nieruchomości, powiernictwo, pośrednictwo w sprawach celnych, granicznych i ubezpieczeniowych, kupno, sprzedaż i wynajem nieruchomości, **39** agencje transportowe, transport morski, transport rzeczny, transport barkami, agencje podróży, biura turystyczne, czarterowanie, dostarczanie towarów, dystrybucja przesyłek i towarów, fracht, pośrednictwo frachtowe, informacja o składowaniu, informacja o transporcie, wypożyczanie kontenerów magazynowych, magazynowanie, wynajmowanie magazynów, organizowanie podróży, pakowanie produktów, wynajmowanie pojazdów, wynajmowanie środków transportu wodnego, pośrednictwo transportowe, przewożenie ładunków, rezerwacja miejsc podróży, składowanie, spedycja, transport statkami, wynajmowanie statków, transport pasażerski, transport promowy, usługi tranzytowe, organizowanie wycieczek morskich, przeładunek towarów w portach, projektowanie tras transportowych i dobór środków transportu, obsługa statków w porcie i na redzie, **40** poligrafia, drukowanie, **41** tłumaczenie, **42** doradztwo w sprawach komputerowych, prace badawczo-rozwojowe w dziedzinie nauk prawnych, prace badawczo-rozwojowe w dziedzinie nauk ekonomicznych, kontrola jakości towarów, **43** gastronomia, restauracje, kawiarnie, bary szybkiej obsługi, restauracje i bary samoobsługowe, organizowanie i obsługa bankietów, przyjęć i zabaw.

(111) **199303** (220) 2002 03 07 (210) 247366
 (151) 2007 12 13 (441) 2002 09 09
 (732) POLSKIE TERMINALE SPÓŁKA AKCYJNA, Szczecin, PL.
 (540)



Kolor znaku: granatowy, burgund
 (531) 18.3.23, 26.2.7, 26.11.2, 27.5.1, 29.1.12
 (510), (511) **35** prognozy ekonomiczne, badania rynków i opinii publicznej, ekspertyzy opłacalności w zakresie transportu, kompilacja informacji w komputerowych bazach danych, marketing, doradztwo w zakresie organizacji i zarządzania firm, pomoc w zarządzaniu firmami, reklama i działalność informacyjna, usługi sekretarskie, organizacja wystaw handlowych lub reklamowych, prowadzenie sklepów wolnocłowych z następującymi towarami: kawa, herbata, słodczyce, wyroby cukiernicze, napoje bezalkoholowe, piwo, alkohole, napoje alkoholowe, papierosy, tytoń, kosmetyki, **36** działalność finansowa, administrowanie nieruchomościami, dzierżawa nieruchomości, pośrednictwo kupna, sprzedaży, najmu nieruchomości, powiernictwo, pośrednictwo w sprawach celnych, granicznych i ubezpieczeniowych, kupno, sprzedaż i wynajem nieruchomości, **39** agencje transportowe, transport morski, transport rzeczny, transport barkami, agencje podróży, biura turystyczne, czarterowanie, dostarczanie towarów, dystrybucja przesyłek i towarów, fracht, pośrednictwo frachtowe, informacja o składowaniu, informacja o transporcie, wypożyczanie kontenerów magazynowych, magazynowanie, wynajmowanie magazynów, organizowanie podróży, pakowanie produktów, wynajmowanie pojazdów, wynajmowanie środków transportu wodnego, pośrednictwo transportowe, przewożenie ładunków, rezerwacja miejsc podróży, składowanie, spedycja, transport statkami, wynajmowanie statków, transport pasażerski, transport promowy, usługi tranzytowe, organizowanie wycieczek morskich, przeładunek towarów w portach, projektowanie tras transportowych i dobór środków transportu, obsługa statków w porcie i na redzie, **40** poligrafia, drukowanie, **41** tłumaczenia, **42** doradztwo w spr-

wach komputerowych, prace badawczo-rozwojowe w dziedzinie nauk prawnych, prace badawczo-rozwojowe w dziedzinie nauk ekonomicznych, kontrola jakości towarów, **43** gastronomia, restauracje, kawiarnie, bary szybkiej obsługi, restauracje i bary samoobsługowe, organizowanie i obsługa bankietów, przyjęć i zabaw.

(111) **199304** (220) 2002 03 07 (210) 247367
 (151) 2007 12 13 (441) 2002 09 09
 (732) POLSKIE TERMINALE SPÓŁKA AKCYJNA, Szczecin, PL.
 (540)



Kolor znaku: granatowy, burgund
 (531) 18.3.23, 26.2.7, 26.11.2, 29.1.12
 (510), (511) **35** prognozy ekonomiczne, badania rynków i opinii publicznej, ekspertyzy opłacalności w zakresie transportu, kompilacja informacji w komputerowych bazach danych, marketing, doradztwo w zakresie organizacji i zarządzania firm, pomoc w zarządzaniu firmami, reklama i działalność informacyjna, usługi sekretarskie, organizacja wystaw handlowych lub reklamowych, prowadzenie sklepów wolnocłowych z następującymi towarami: kawa, herbata, słodczyce, wyroby cukiernicze, napoje bezalkoholowe, piwo, alkohole, napoje alkoholowe, papierosy, tytoń, kosmetyki, **36** działalność finansowa, administrowanie nieruchomościami, dzierżawa nieruchomości, pośrednictwo kupna, sprzedaży, najmu nieruchomości, powiernictwo, pośrednictwo w sprawach celnych, granicznych i ubezpieczeniowych, kupno, sprzedaż i wynajem nieruchomości, **39** agencje transportowe, transport morski, transport rzeczny, transport barkami, agencje podróży, biura turystyczne, czarterowanie, dostarczanie towarów, dystrybucja przesyłek i towarów, fracht, pośrednictwo frachtowe, informacja o składowaniu, informacja o transporcie, wypożyczanie kontenerów magazynowych, magazynowanie, wynajmowanie magazynów, organizowanie podróży, pakowanie produktów, wynajmowanie pojazdów, wynajmowanie środków transportu wodnego, pośrednictwo transportowe, przewożenie ładunków, rezerwacja miejsc podróży, składowanie, spedycja, transport statkami, wynajmowanie statków, transport pasażerski, transport promowy, usługi tranzytowe, organizowanie wycieczek morskich, przeładunek towarów w portach, projektowanie tras transportowych i dobór środków transportu, obsługa statków w porcie i na redzie, **40** poligrafia, drukowanie, **41** tłumaczenia, **42** doradztwo w sprawach komputerowych, prace badawczo-rozwojowe w dziedzinie nauk prawnych, prace badawczo-rozwojowe w dziedzinie nauk ekonomicznych, kontrola jakości towarów, **43** gastronomia, restauracje, kawiarnie, bary szybkiej obsługi, restauracje i bary samoobsługowe, organizowanie i obsługa bankietów, przyjęć i zabaw.

(111) **199305** (220) 2002 10 09 (210) 256111
 (151) 2007 12 21 (441) 2003 04 22
 (732) GOLD DROP Spółka z o.o., Limanowa, PL.
 (540)



Kolor znaku: różowy, jasnoniebieski, czarny, ciemnozielony, jasnozielony, biały, żółty
 (531) 5.3, 25.1, 26.1, 26.4, 27.5, 29.1
 (510), (511) **03** artykuły chemii gospodarczej, artykuły kosmetyczne i pielęgnacyjne dla ludzi i zwierząt.

(111) **199306** (220) 2003 01 15 (210) 259755
 (151) 2007 12 17 (441) 2003 07 28
 (732) Telekomunikacja Polska Spółka Akcyjna, Warszawa, PL.

(540)



Kolor znaku: biały, niebieski, żółty

(531) 25.5.5, 26.1.1, 27.5.1, 29.1.13

(510), (511) **09** urządzenia i przyrządy naukowe, żeglarskie, geodezyjne, elektryczne, elektroniczne, fotograficzne, kinematograficzne, optyczne, wagowe, pomiarowe, sygnalizacyjne, kontrolne, do ratowania życia, do celów dydaktycznych, telefony, telefony analogowe, cyfrowe i komórkowe, urządzenia przywoławcze, automatyczne sekretarki, dalekopisy, przewody telefoniczne, urządzenia faksujące, fotokopiarki, aparatura do przetwarzania informacji, światłowodowy, karty magnetyczne kodowane, karty telefoniczne, zestawy telefoniczne nie abonamentowe, urządzenia do komunikacji wewnętrznej, maszyny radiotelegraficzne, modemy, nadajniki telekomunikacyjne, telekomunikacyjne zespoły nadawcze, urządzenia do przetwarzania informacji, przenośna aparatura komunikacyjna, aparatura radiotelegraficzna, maszyny do łączności radiowej, odbiorniki radiowe, słuchawki telefoniczne, maszyny antenowe do telefonii bezprzewodowej, telegrafy, videofony, urządzenia do nagrywania, transmisji lub reprodukcji dźwięku lub obrazu, magnetyczne nośniki danych, płyty (dyski) z nagraniami, automaty sprzedające i mechanizmy do urządzeń uruchamianych przez wrzucenie monety, kasy sklepowe, maszyny liczące, sprzęt przetwarzający dane oraz sprzęt komputerowy, **16** papier, tektura i wyroby z tych materiałów, nie ujęte w innych klasach, druki, publikacje drukowane, książki, książki telefoniczne, broszury, notesy, skoroszyty, zeszyty, instrukcje obsługi, podręczniki, fotografie i materiały fotograficzne, materiały piśmiennicze, materiały szkoleniowe i instruktażowe, **28** gry, zabawki, maskotki, ozdoby choinkowe, **35** usługi w zakresie sprzedaży detalicznej towarów wymienionych w klasie 9, 16 i 28, usługi w zakresie udzielania informacji w zakresie usług oferowanych przez Zgłaszającego oraz firmy z jego grupy kapitałowej, także drogą on-line, usługi w zakresie przyjmowania zamówień na usługi oferowane przez Zgłaszającego oraz firmy z jego grupy kapitałowej, jak również pośrednictwo w zawieraniu umów na te usługi, usługi w zakresie obsługi klienta i przyjmowania reklamacji, usługi w zakresie udostępniania powierzchni reklamowej na kartach i książkach telefonicznych, **38** usługi telekomunikacyjne, usługi komunikacyjne świadczone poprzez Internet, usługi w zakresie poczty elektronicznej oraz przesyłania informacji tekstowej i obrazowej, usługi w zakresie zleceń przywoławczych, usługi w zakresie emisji radiowej i telewizyjnej, usługi w zakresie udzielania informacji o telekomunikacji, usługi w zakresie łączności poprzez terminale komputerowe, usługi w zakresie łączności poprzez sieć światłowodów, usługi w zakresie łączności radiowej, telefonicznej i telegraficznej, usługi w zakresie nadawania telegramów, usługi w zakresie ogłoszeń elektronicznych, usługi w zakresie połączeń z Internetem za pośrednictwem telekomunikacji, usługi w zakresie udostępniania i leasingu czasu dostępu do Internetu osobom trzecim, usługi w zakresie udostępniania miejsc internetowych osobom trzecim i tworzenia elektronicznych skrzynek pocztowych dla osób trzecich, usługi w zakresie przekazu satelitarnego, usługi telefoniczne, usługi w zakresie przeprowadzania telekonferencji, usługi telexowe, usługi w zakresie wypożyczenia sprzętu telekomunikacyjnego, usługi w zakresie telefonicznej obsługi klienta, **41** usługi w zakresie prowadzenia kafejek internetowych, usługi rozrywkowe i edukacyjne, usługi w zakresie organizowania i przeprowadzania konkursów, wystaw i konferencji oraz szkoleń związanych z telekomunikacją, usługi w zakresie publikacji elektronicznej periodyków.

(111) **199307** (220) 2004 01 16 (210) 275031

(151) 2007 12 05 (441) 2004 04 19

(732) „SOKPOL” Spółka z ograniczoną odpowiedzialnością, Myszków, PL.

(540)

(531) 27.5.1

(510), (511) **32** esencje do produkcji napojów, syropy, preparaty do sporządzania likierów, pastylki i proszki do wytwarzania napojów

musujących, soki i napoje owocowe, soki i napoje warzywne, sorbety, woda mineralna gazowana i niegazowana, ekstrakty bezalkoholowe z owoców.

(111) **199308** (220) 2004 05 21 (210) 281027

(151) 2007 12 06 (441) 2004 08 23

(732) KRONOPOL Sp. z o.o., Żary, PL.

(540) parfe floor

(510), (511) **19** boazeria, deski podłogowe, drewno: budowlane, częściowo obrobione, na fornir i użytkowe, gzymsy niemetalowe, fornir, kostka brukowa drewniana, mozaiki dla budownictwa, podłogi niemetalowe, podłogowe płyty parkietowe, okładziny niemetalowe, parkiety i płytki na parkiety, płytki i płyty niemetalowe, pokrycia niemetalowe ścian, sklejka, ścianki działowe i szczelne niemetalowe, **20** blaty stołów, kraty i kratki ochronne niemetalowe, palety niemetalowe, półki meblowe i magazynowe, przegrody drewniane do mebli, taśmy drewniane, **37** usługi stolarskie.

(111) **199309** (220) 2004 06 07 (210) 281730

(151) 2007 12 18 (441) 2004 09 20

(732) „ARKOM” Sp. z o.o., Szczecin, PL.

(540)



Kolor znaku: brązowy, jasnobrązowy, pomarańczowy

(531) 11.3.1, 27.5.1, 29.1.13

(510), (511) **30** ciasta, czekolada, herbata, herbata mrożona, kawa, kakao, lody, napoje kakaowe z mlekiem, napoje kawowe z mlekiem, napoje na bazie czekolady, herbaty, kakao oraz kawy, słodczyce, **32** bezalkoholowe wyciągi z owoców, napoje bezalkoholowe, napoje izotoniczne, piwo, piwo słodowe, soki owocowe, soki warzywne, woda gazowana, mineralna, sodowa oraz stołowa, **43** bary szybkiej obsługi, kafeterie, kawiarnie, przygotowywanie dań na zamówienie oraz ich dostawa, restauracje, restauracje samoobsługowe, stołówki, usługi barowe.

(111) **199310** (220) 2004 07 28 (210) 283791

(151) 2007 11 14 (441) 2004 11 02

(732) Sadowski Sp. z o.o., Kraków, PL.

(540)



Kolor znaku: bordowy, biały

(531) 2.1.25, 4.5.5, 26.1.1, 27.5.1, 29.1.12

(510), (511) **03** uniwersalne środki czyszczące, środki do mycia okien, płyny do mycia szyb, proszki doszorowania, mleczka do czyszczenia, płyny do czyszczenia, **29** mięso, przetwory mięsne, ryby, drób, dziczyzna, konserwowane, suszone i gotowane owoce iwarzywa, galaretki, dzemy, kompoty, jaja, mleko, produkty mleczne, oleje i tłuszcze jadalne, **35** zgrupowanie na rzecz osób trzecich różnych towarów pozwalające nabywcy wygodnie je oglądać i kupować w dużym sklepie wielobranżowym, zgrupowanie na rzecz osób trzecich różnych towarów pozwalające nabywcy wygodnie je oglądać i kupować w dużej hurtowni wielobranżowej, badanie rynku i opinii publicznej, doradztwo w zakresie prowadzenia działalności gospodarczej i zarządzania, reklama, usługi agencji reklamowych, produkcja reklam, promocja postaw prospołecznych, użyczanie znaków towarowych.

(111) **199311** (220) 2003 10 02 (210) 270633
 (151) 2007 12 21 (441) 2004 04 05
 (732) Firma Cukiernicza „SOLIDARNOŚĆ - rok założenia 1952”
 Spółka z ograniczoną odpowiedzialnością, Lublin, PL.
 (540) złota wódka
 (510), (511) **30** wyroby cukiernicze, słodyczne, wyroby czekoladowe, galanteria czekoladowa, czekoladki nadziewane, ciastka, lody.

(111) **199312** (220) 2003 11 28 (210) 273208
 (151) 2007 12 20 (441) 2004 04 19
 (732) SMARTech Mariusz Szepietowski, Warszawa, PL.
 (540) KONNEX
 (510), (511) **37** informacja budowlana, instalowanie i naprawa urządzeń elektrycznych bez urządzeń pomiarowych.

(111) **199313** (220) 2004 06 21 (210) 282170
 (151) 2007 12 17 (441) 2004 10 04
 (732) Przedsiębiorstwo Produkcyjne „MUSTAF” S.C. Emilia Kowalska, Anna Kowalska, Magdalena Albińska, Częstochowa, PL.
 (540)

economic

Kolor znaku: granatowy, biały
 (531) 27.5.1, 29.1.4, 29.1.6
 (510), (511) **05** dwustronna serweta ochronna stomatologiczna.

(111) **199314** (220) 2004 08 16 (210) 284389
 (151) 2007 12 04 (441) 2004 11 29
 (732) Domowa Apteczka Andrzej Sadkowski, Podkowa Leśna, PL.
 (540)



(531) 24.13.25, 24.17.25, 26.4.1, 26.11.1, 27.5.1
 (510), (511) **03** preparaty kosmetyczne do pielęgnacji skóry, zębów, paznokci, włosów, przybory toaletowe, mydła, środki perfumeryjne, olejki eteryczne, kosmetyki, dezodoranty osobiste, maseczki kosmetyczne, maści do celów kosmetycznych, preparaty kosmetyczne do opalania, preparaty kosmetyczne do odchudzania, środki sanitarne będące środkami toaletowymi, **05** suplementy diety jako środki spożywcze bogate w witaminy i składniki mineralne do celów medycznych, preparaty ziołowe jako mieszanki ekstraktów roślin leczniczych do celów medycznych, dodatki odżywcze do celów medycznych, naturalne, dietetyczne środki spożywcze do celów medycznych, dietetyczne substancje przystosowane do celów medycznych, preparaty homeopatyczne, preparaty farmaceutyczne zawierające ekstrakty roślinne, żywność dietetyczna do celów leczniczych, preparaty medyczne do odchudzania, dodatki odżywcze do celów leczniczych, dietetyczna żywność i napoje dietetyczne przystosowane do celów medycznych, środki zmniejszające apetyt do celów medycznych, artykuły spożywcze dla niemowląt, plastry do celów medycznych, materiały opatrunkowe, materiały do plombowania zębów, woski dentystryczne, środki odkażające i bakteriobójcze, produkty farmaceutyczne i weterynaryjne, leki, środki przeciwbólowe, witaminy, preparaty witaminowe, środki sanitarne stosowane w leczeniu i higienie osobistej, dezodoranty inne niż osobiste, preparaty farmaceutyczne do pielęgnacji skóry, zębów, paznokci, włosów, preparaty do zwalczania robactwa, fungicydy, herbicydy.

(111) **199315** (220) 2004 10 20 (210) 286781
 (151) 2007 11 13 (441) 2005 01 24

(732) „OPTIBLOK KRASNODĘBSKI i S-KA” Sp. j., Łódź, PL.
 (540)



Kolor znaku: biały, czerwony, czarny
 (531) 26.1.2, 26.4.1, 27.5.1, 29.1.13
 (510), (511) **05** preparaty biologiczne do celów medycznych, preparaty czyszczące do szkła kontaktowych, środki dezynfekujące do celów higienicznych, maści do celów farmaceutycznych, preparaty z mikroorganizmami dla ludzi, płyn do przemywania oczu, przepaski na oczy do celów medycznych, środki przeciwbólowe, roztwory do szkła kontaktowych, zioła lecznicze stosowane w okulistyce, **09** szkła kontaktowe, szkło optyczne, **10** przyrządy do fizykoterapii, sztuczne oczy, pojemniki do podawania leków, protezy, rozpylacze do celów leczniczych, soczewkowe protezy wewnątrz gałkowe do implantacji chirurgicznych, strzykawki do celów medycznych, lampy ultrafioletowe do celów medycznych, **35** prowadzenie usług w zakresie: badania rynku, dekoracji wystaw sklepowych, doradztwa w zakresie organizowania i prowadzenia działalności gospodarczej, pozyskiwanie danych do komputerowych baz danych, rozpowszechnianie ogłoszeń reklamowych, organizowanie wystaw i targów w celach handlowych lub reklamowych, pokazy towarów, promocja sprzedaży dla osób trzecich, reklama za pośrednictwem sieci komputerowej, dystrybucja i rozpowszechnianie materiałów reklamowych - prospektów, druków, prospektów, broszur, reklama prasowa, radiowa, telewizyjna, wyselekcjonowanie, z myślą o osobach trzecich, różnych produktów z zakresu sprzętu optycznego, opravek do okularów, soczewek optycznych, soczewek leczniczych, soczewek kontaktowych, okularów słonecznych, futerałów do okularów, akcesoriów pomocniczych do okularów i soczewek, tak, by umożliwić konsumentom obejrzenie i dokonanie zakupu w dobrych warunkach, **39** prowadzenie usług w zakresie: dostarczania towarów z zakresu sprzętu optycznego i okulistyki, dostarczanie towarów zamówionych korespondencyjnie, magazynowanie, pakowanie towarów i produktów z zakresu sprzętu optycznego, opravek do okularów, soczewek optycznych, soczewek leczniczych, soczewek kontaktowych, okularów słonecznych, futerałów do okularów, akcesoriów pomocniczych do okularów i soczewek, **40** prowadzenie usług w zakresie: powlekanie metali, pozłacanie, złocenie, spawanie, lutowanie, szlifowanie szkła optycznego, powlekanie metalami i związkami chemicznymi szkła optycznego, barwienie szkła optycznego przez obróbkę jego powierzchni chemiczną, mechaniczną i fizyczną, **42** prowadzenie usług w zakresie: testowania materiałów stosowanych w optyce i okulistyce, prowadzenia prac badawczo - rozwojowych dla osób trzecich z zakresu optyki i okulistyki, opracowywanie projektów technicznych, doradztwo w zakresie sprzętu komputerowego dla optyki i okulistyki, projektowanie opakowań, usługi projektantów mody z zakresu okulistyki, wzornictwa przemysłowego z zakresu optyki i okulistyki, **44** prowadzenie usług w zakresie: fizykoterapii, klinik medycznych zwłaszcza w zakresie okulistyki, usługi optyczne i okulistyczne, pomoc medyczna w zakresie okulistyki, medyczna opieka pielęgniarstwa.

(111) **199316** (220) 2004 12 17 (210) 289008
 (151) 2007 12 12 (441) 2005 05 30
 (732) Ecolab GmbH & Co. OHG, Düsseldorf, DE.
 (540) COSMOS
 (510), (511) **03** środki piorące i wybielające, środki pomocnicze do prania, mydła, środki do płukania naczyń i sprzętu kuchennego, środki do czyszczenia.

(111) **199317** (220) 2005 02 01 (210) 290546
 (151) 2007 12 13 (441) 2005 05 16
 (732) Politechnika Warszawska, Warszawa, PL.

(540) Radio „AKTYWNE”

(510), (511) **38** usługi w zakresie emisji radiowej, rozpowszechniania programów radiowych oraz produkcji programów radiowych poprzez sieć Internet.(111) **199318** (220) 2005 02 01 (210) 290547

(151) 2007 12 13 (441) 2005 05 16

(732) Politechnika Warszawska, Warszawa, PL.

(540) Wielka Muzyka w Małej Auli

(510), (511) **41** organizowanie i prowadzenie cyklicznych koncertów muzycznych.(111) **199319** (220) 2005 02 11 (210) 290980

(151) 2008 01 08 (441) 2005 05 16

(732) Przedsiębiorstwo Produkcyjno-Usługowo-Handlowe „CEMEX” Henryk Woronko, Gorzów Wielkopolski, PL.

(540)



Kolor znaku: popielaty, granatowy, czerwony

(531) 26.1.1, 27.5.1, 29.1.13

(510), (511) **39** instalacja i naprawa drukarek komputerowych, kserokopiarek, faxów, regeneracja kaset do drukarek, kserokopiarek, faxów atramentowych i laserowych.(111) **199320** (220) 2005 04 13 (210) 293630

(151) 2007 11 09 (441) 2005 07 25

(732) „TUBEX” Spółka Jawna M. Jaroszyński, M. Jaroszyńska, J. Bajer, Z. Sośnicka-Bajer, Konstancin-Jeziorna, PL.

(540) TUBEX

(510), (511) **06** tuby i tubki aluminiowe dla środków sanitarnych, farmaceutycznych, kosmetycznych, spożywczych, przemysłowych, **17** tuby i tubki laminatowe dla środków sanitarnych, farmaceutycznych, kosmetycznych, spożywczych, przemysłowych, **20** nakrętki z polietylenu do tub i tubek.(111) **199321** (220) 2004 09 16 (210) 285467

(151) 2007 10 15 (441) 2004 12 27

(732) Kanlux Sp. z o.o., Radzionków, PL.

(540)



(531) 27.5.1

(510), (511) **09** etui na okulary, **14** zegary, zegarki, zegarki na rękę, etui na zegarki, spinki do krawatów, biżuteria, szkatułki na biżuterię z metali szlachetnych, **16** przybory do pisania, przybory szkolne, materiały piśmienne, artykuły biurowe, zestawy przyborów do pisania, zestawy przyborów szkolnych i biurowych, opakowania do butelek z kartonu lub papieru, opakowania i etui na materiały i artykuły szkolne, biurowe i piśmienne, **18** parasole, parasolki, walizy, walizki, kosmetyczki, torby i komplety podróżne, portfele, portmonetki, paski, **20** opakowania z drewna do butelek, szkatułki na biżuterie nie z metali szlachetnych, **21** przybory do użytku domowego -, przybory kuchenne -nie z metali szlachetnych, przybory kuchenne nieelektryczne, **25** krawaty, paski, paski do spodni, **28** zabawki, gry, **35** agencje reklamowe, dystrybucja materiałów reklamowych, reklama.(111) **199322** (220) 2004 09 16 (210) 285468

(151) 2007 10 15 (441) 2004 12 27

(732) Kanlux Sp. z o.o., Radzionków, PL.

(540)



(531) 26.4.1, 27.5.1

(510), (511) **09** etui na okulary, **14** zegary, zegarki, zegarki na rękę, etui na zegarki, spinki do krawatów, biżuteria, szkatułki na biżuterię z metali szlachetnych, **16** przybory do pisania, przybory szkolne, materiały piśmienne, artykuły biurowe, zestawy przyborów do pisania, zestawy przyborów szkolnych i biurowych, opakowania do butelek z kartonu lub papieru, opakowania i etui na materiały i artykuły szkolne, biurowe i piśmienne, **18** parasole, parasolki, wyroby ze skóry, wyroby skórzane, wyroby z imitacji skóry, walizy, walizki, kosmetyczki, torby i komplety podróżne, portfele, portmonetki, paski, **20** opakowania z drewna do butelek, szkatułki na biżuterie nie z metali szlachetnych, **21** przybory do użytku domowego -, przybory kuchenne -nie z metali szlachetnych, przybory kuchenne nieelektryczne, **25** krawaty, paski, paski do spodni, **28** zabawki, gry, **35** agencje reklamowe, dystrybucja materiałów reklamowych, reklama.(111) **199323** (220) 2005 05 19 (210) 295258

(151) 2007 11 07 (441) 2005 08 22

(732) TMT Sp. z o.o., Łomża, PL.

(540) tmt

(510), (511) **05** artykuły żywnościowe na bazie białka do celów medycznych, beznikotynowe papierosy do celów leczniczych, borowina lecznicza, chleb dla diabetyków, cukier do celów medycznych, cukierki do celów leczniczych, dietetyczna żywność do celów medycznych, dietetyczne napoje do celów medycznych, dodatki mineralne do żywności, dodatki odżywcze do celów medycznych, ferment mlekowy do celów farmaceutycznych, glukoza do celów medycznych, guma do żucia do celów leczniczych, herbata dla astmatyków, korzenie rabarbaru do celów farmaceutycznych, maziłła, mleko w proszku stosowane dla dzieci, mleczko pszczele do celów medycznych i leczniczych, mleko białkowe, mleko słodowe do celów leczniczych, nalewki lecznicze, napoje lecznicze, oleje lecznicze, pokarm dla niemowląt, preparaty białkowe do celów medycznych, preparaty biologiczne do celów farmaceutycznych, preparaty z mikroelementami dla ludzi i zwierząt, produkty na bazie wapna do celów farmaceutycznych, produkty uboczne z procesu obróbki ziaren zbóż stosowane do celów medycznych, skrobia do celów dietetycznych lub farmaceutycznych, sól do celów farmaceutycznych, sole wód mineralnych, siemię lniane do celów farmaceutycznych, tłuszcze zwierzęce do celów leczniczych lub farmaceutycznych, węgiel drzewny do celów farmaceutycznych, włókna roślin jadalnych stosowane jako nie odżywkę, wody mineralne do celów leczniczych, zioła lecznicze, **29** bekon, białko spożywcze, bita śmietana, bulion, chipsy ziemniaczane, chrupki mięsne lub mięsno podobne, chrupki owocowe, chrupki ziemniaczane, daktyle, desery mleczne, dżemy, filety rybne, flaki, galaretki jadalne, gotowane: cytrusy, grzyby, jagody, jarzyny, owoce, warzywa, homary nieżywe, humus, konserwowane: cytrusy, grzyby, jagody, jarzyny, owoce, warzywa, zioła, jaja, jogurt, kandyzowane: jagody, owoce, kapusta kwaszona, kawior, kazeina do celów spożywczych, kefir jako napój mleczny, kielbasy, kompoty, koncentrat pomidorowy, konserwy: mięsne, rybne, z jagodami, z owocami, z warzywami, korniszony, krewetki nieżywe, krokietki spożywcze, kumys, langusty, raki nieżywe, lukrowane: cytrusy, jagody, jarzyny, owoce, łój spożywczy, maźle jadalne nieżywe, margaryna, marmolada, masło, masłopodobne produkty, miąższ: jagód, owoców, warzyw, ziół, migdały spreparowane, mleczne produkty, mleko, mrożone: cytrusy, grzyby, jagody, jarzyny, owoce, warzywa, zioła, napoje mleczne lub z przewagą mleka, oleje jadalne, oliwki, orzechy spreparowane, pasty zawierające tłuszcz do kanapek, placki ziemniaczane, podpuszczka, puszkowane: cytrusy, grzyby, jagody, jarzyny, owoce, warzywa, zioła, przeciery z: cytrusów, jagód, jarzyn, owoców, warzyw, ziół, pyłki kwiatowe jako żywność, soki roślinne do gotowania, sałatki: owocowe, warzywne, sery, serki homogenizowane, serki odżywcze, serki smakowe, serwatka, smalec, soczewica konserwowana stosowana jako warzywa, sos z borówki, żurawiny stosowane jako kompot, suszone: cytrusy, grzyby, jagody, jarzyny, owoce, warzywa, zioła, śledzie, ślimaki stosowane jako nie-

żywe, śmietana, tahini, tłuszcze jadalne, tłuszcz kokosowy, twarogi, twarożki, twarożki na bazie owoców, toru, trufle konserwowane, tuńczyk, wędliny, wyciągi z wodorostów do celów spożywczych, zupy, żelatyna spożywcza, żywność przygotowana z ryb, **30** anyż, aromaty do żywności, aromaty inne niż oleje esencyjne, aromaty do napoi, biszkopty, bułka tarta, chałwa, chleb, chow-chow jako przyprawa, chutney, ciasta, ciastka, cukier, cukierki, curry jako przyprawa, cykoria jako substytut kawy, czekolada, drożdże, enzymy do ciast, esencje do artykułów żywnościowych, galaretki owocowe stosowane jako słodczyce, galaretki spożywcze, gałka muszkatołowa, glukoza do celów spożywczych, gluten do celów spożywczych, gofry, guma do żucia, herbata, herbata mrożona, herbatniki, herbatniki petit-beurre, jęczmień gnieciony lub łuskany, kakao, kanapki, kapary, karmelki, kasza manna, kasze spożywcze, kawa, kawa nie palona, kawa nienaturalna, keczup, kit pszczeli spożywczy, kukurydza mielona, kukurydza palona, kukurydza prażona jako popcorn, kurkuma do żywności, lody, lody spożywcze, lody spożywcze w proszku, lukrecja jako cukiernictwo, majonezy, makarony, marcepan, mąka spożywcza, mąka ziemniaczana do celów spożywczych, melasa, mięso w cieście, muesli, musztarda, naleśniki, napary inne niż do celów leczniczych, napoje na bazie: czekolady, herbaty, kakao, kawy, mleka, ocet, pasta migdałowa, pieczywo, pieprz, piernik, pierożki ravioli, pizze, placki, płatki: kukurydziane, owsiane, zbożowe, pomadki jako cukierki, potrawy na bazie mąki, pralinki, preparaty do zmiękczenia mięsa do celów gospodarstwa domowego, produkty spożywcze na bazie owsa, produkty zbożowe, przyprawy, puddingi, rollsy, preparaty roślinne zastępujące kawę, ryż, sago, sosy do: mięs, sałatek, skrobia do celów spożywczych, słodczyce, słodziki, sól do celów spożywczych, sól do konserwowania żywności, tako, tapioka, tarty, tortille, wyroby cukiernicze na bazie orzechów, wyroby z: kakao, kawy, zaczyn, zagęszczacze do wędlin, zagęszczacze stosowane przy gotowaniu produktów spożywczych, zielenina, **31** algarobilla, bagasa z trzciny cukrowej w stanie surowym, cebulki kwiatowe, chleb świętojański, chmiel, choinki, drzewa jako rośliny, drewno w stanie surowym, dynie, homary żywe, ikra rybia, jęczmień, kora surowa, korzenie jadalne, kukurydza, langusty, małże żywe, mięczaki, mąka z ryżu, nasiona stosowane jako ziarna, oliwki świeże, ostrygi żywe, otręby zbożowe, owies, palmy, pieprz ziołowy, pokrzywy, pszenica, raki stosowane jako żywe, rośliny, rośliny suszone do dekoracji, sezam, siano, skorupiaki żywe, soczewica świeża, szyszki chmielowe lub sosnowe, świeże: cytrusy, jagody, grzyby, kasztany jadalne-owoce, orzechy, rośliny strączkowe, warzywa, winogrona, trufle, zioła, wyroby z cykorii, ziarna stosowane jako nasiona, ziemniaki, **32** bezalkoholowe wyciągi z: jagód, owoców, ekstrakty bezalkoholowe, jagodowe, owocowe, esencje do produkcji napojów, koktajle owocowe, lemoniada, napoje bezalkoholowe na bazie mleka: arachidowego, migdałowego, napoje serwatkowe, nektary: jagodowe, owocowe, pastylki do napojów bezalkoholowych, sok pomidorowy, soki: jagodowe, owocowe, warzywne, woda jako napój, wody: gazowana, litowa, mineralna, selcerska, sodowa, stołowa, karma dla zwierząt, **35** badanie rynku, doradztwo specjalistyczne w sprawach działalności gospodarczej, ekspertyzy w działalności gospodarczej, opinie, sondaże, organizowanie wystaw lub targów w celach handlowych lub reklamowych, pokazy towarów, promocja sprzedaży stosowana dla osób trzecich, usługi umożliwiające odbiorcom dogodny wybór i zakup towarów w hurtowni, sklepach, z wyrobami wyszczególnionymi w kl. 05, 29, 30, 31, 32, **40** usługi na rzecz osób trzecich: konserwowania napojów i żywności, pakowania napojów i żywności, wędzenia żywności, **42** badania chemiczne, badania techniczne, ekspertyzy inżynierskie, projektowanie produktów, testowanie materiałów, wzornictwo przemysłowe, dla towarów wyszczególnionych w kl. 05, 29, 30, 31, 32, **43** usługi barowe, usługi snack-bary, przygotowanie dań żywnościowych i napoi na zamówienie osób trzecich, usługi restauracyjne stosowane jako przygotowywanie posiłków, usługi stołóvkowe.

(111) **199324** (220) 2005 06 09 (210) 296212
 (151) 2007 11 16 (441) 2005 09 19
 (732) „KLINGSPOR” Spółka z ograniczoną odpowiedzialnością, Bielsko-Biała, PL.
 (540) GIPEX
 (510), (511) **03** materiały ściernie, papier ścierny, papier polerujący, papier szklany, papier ścierny szmerglowy, płótno szklane, płótno szmerglowe, płótno ściernie, środki do szlifowania.

(111) **199325** (220) 2005 07 06 (210) 297463
 (151) 2008 01 09 (441) 2005 10 17
 (732) Sava Tires d.o.o., Kranj, SI.
 (540) SAVA PERFECTA
 (510), (511) **12** ogumienie do kół pojazdów.

(111) **199326** (220) 2005 07 07 (210) 297478
 (151) 2008 01 04 (441) 2005 10 17
 (732) RANBAXY (POLAND) Sp. z o.o., Warszawa, PL.
 (540) XEDINE
 (510), (511) **05** leki, produkty farmaceutyczne, weterynaryjne i higieniczne, materiały opatrunkowe.

(111) **199327** (220) 2005 07 07 (210) 297479
 (151) 2007 12 18 (441) 2005 10 17
 (732) RANBAXY (POLAND) Sp. z o.o., Warszawa, PL.
 (540) RANFUROXIM
 (510), (511) **05** leki, produkty farmaceutyczne, weterynaryjne i higieniczne, materiały opatrunkowe.

(111) **199328** (220) 2005 07 22 (210) 298110
 (151) 2008 01 04 (441) 2005 10 31
 (732) Przedsiębiorstwo Produkcyjno-Handlowo-Usługowe „AKAZ” Sp.J. Aniołek Krzysztof, Aniołek Zbigniew, Sosnowiec, PL.
 (540)



Kolor znaku: czarny, biały, popielaty, czerwony

(531) 9.1.10, 26.3.1, 26.3.24, 27.5.1, 29.1.13
 (510), (511) **25** wyroby dziewiarskie, odzież, bielizna osobista z tkanin, bluzki, bluzy, fartuchy, halki, kąpielówki, kombinezony, koszule, koszulki, konfekcja odzieżowa, majtki, marynarki, okrycia wierzchnie, palta, peleryny, piżamy, pulowery, slipy, spodnie, spodnie, spódnice, suknie, swetry, szale, szlafroki, ubrania trykotowe, kostiumy, ubrania-wyprawka dziecięca, nakrycia głowy w tym apaszki, czapki, czapki z daszkiem.

(111) **199329** (220) 2005 08 09 (210) 298748
 (151) 2008 01 08 (441) 2005 11 14
 (732) ELEKTRO SERWIS Spółka z o.o., Wrocław, PL.
 (540)



Kolor znaku: granatowy, szary

(531) 15.1.17, 27.5.1, 29.1.12
 (510), (511) **07** elektronarzędzia: wiertarki, młoty, szlifierki, nożyce, pilarki, frezarki, wyrzynarki, wiertarko-wkrętarki, strugi, narzędzia akumulatorowe: wkrętarki, wiertarki, zszywacze, nitownice, nożyce, narzędzia pneumatyczne: młoty, szlifierki, wkrętarki, nożyce, nitownice, osprzęt do elektronarzędzi: wiertła, dłuta, tarcze, frezy, piły, brzeszczoty, części maszyn, odkurzacze przemysłowe, **08** narzędzia ręczne: piły, młotki, zszywacze, **09** przyrządy optyczne i pomiarowe: mierniki elektroniczne, mierniki laserowe, lasery, **35** doradztwo handlowe, **37** naprawy elektronarzędzi.

(111) **199330** (220) 2005 08 24 (210) 299276
 (151) 2007 11 14 (441) 2005 11 28
 (732) "Fashion Group" Spółka z o.o., Warszawa, PL.
 (540) LUKSUSOWE STRONY ŻYCIA
 (510), (511) **16** papier, tektura i wyroby z tych materiałów, nie ujęte w innych klasach, druki, materiały introligatorskie, materiały

fotograficzne, materiały piśmienne, materiały papiernicze i biurowe, materiały szkoleniowe i instruktażowe, czasopisma, dzienniki, książki, komiksy, katalogi, broszury, fotografie, kalendarze, słowniki, **38** rozpowszechnianie programów radiowych i telewizyjnych, emisja programów oraz interaktywnych usług rozrywkowych za pośrednictwem sieci komputerowej, usługi agencji informacyjnych, udostępnianie treści czasopism w sieci komputerowej, **41** publikowanie tekstów innych niż teksty reklamowe, publikowanie książek, organizowanie seminariów i konferencji, planowanie i organizowanie gier, konkursów, przyjęć, widowisk, zabaw i imprez rozrywkowych, pisanie scenariuszy filmów oraz programów telewizyjnych i radiowych, montaż programów telewizyjnych i radiowych, produkcja filmów oraz programów telewizyjnych i radiowych, rozrywka, usługi studia filmowego, organizowanie wystaw, świadczenie powyższych usług za pośrednictwem sieci komputerowej, **42** usługi internetowe, zwłaszcza usługi hostingowe (udostępnianie miejsca na serwerach), blogi, treści publikowane w internecie, projektowanie oprogramowania komputerowego oraz systemów komputerowych.

(111) **199331** (220) 2005 08 24 (210) 299277
 (151) 2007 11 30 (441) 2005 11 28
 (732) Fashion Group Sp. z o.o., Warszawa, PL.
 (540) KANAPA FASHION

(510), (511) **16** papier, tektura i wyroby z tych materiałów nie ujęte w innych klasach, druki, materiały introligatorskie, materiały fotograficzne, materiały piśmienne, materiały papiernicze i biurowe, materiały szkoleniowe i instruktażowe, czasopisma, dzienniki, książki, komiksy, katalogi, broszury, fotografie, kalendarze, słowniki, **38** rozpowszechnianie programów radiowych i telewizyjnych, emisja programów oraz interaktywnych usług rozrywkowych za pośrednictwem sieci komputerowej, usługi agencji informacyjnych, udostępnianie treści czasopism w sieci komputerowej, **41** publikowanie tekstów innych niż teksty reklamowe, publikowanie książek, organizowanie seminariów i konferencji, planowanie i organizowanie gier, konkursów, przyjęć, widowisk, zabaw i imprez rozrywkowych, pisanie scenariuszy filmów oraz programów telewizyjnych i radiowych, montaż programów telewizyjnych i radiowych, produkcja filmów oraz programów telewizyjnych i radiowych, rozrywka, usługi studia filmowego, organizowanie wystaw, świadczenie powyższych usług za pośrednictwem sieci komputerowej, **42** usługi internetowe, zwłaszcza usługi hostingowe (udostępnianie miejsca na serwerach), blogi, treści publikowane w Internecie, projektowanie oprogramowania komputerowego oraz systemów komputerowych.

(111) **199332** (220) 2005 08 24 (210) 299281
 (151) 2007 11 30 (441) 2005 11 28
 (732) Fashion Group Sp. z o.o., Warszawa, PL.
 (540) SEKS PRÓŻNOŚĆ PIENIĄDZE

(510), (511) **16** papier, tektura i wyroby z tych materiałów nie ujęte w innych klasach, druki, materiały introligatorskie, materiały fotograficzne, materiały piśmienne, materiały papiernicze i biurowe, materiały szkoleniowe i instruktażowe, czasopisma, dzienniki, książki, komiksy, katalogi, broszury, fotografie, kalendarze, słowniki, **38** rozpowszechnianie programów radiowych i telewizyjnych, emisja programów oraz interaktywnych usług rozrywkowych za pośrednictwem sieci komputerowej, usługi agencji informacyjnych, udostępnianie treści czasopism w sieci komputerowej, **41** publikowanie tekstów innych niż teksty reklamowe, publikowanie książek, organizowanie seminariów i konferencji, planowanie i organizowanie gier, konkursów, przyjęć, widowisk, zabaw i imprez rozrywkowych, pisanie scenariuszy filmów oraz programów telewizyjnych i radiowych, montaż programów telewizyjnych i radiowych, produkcja filmów oraz programów telewizyjnych i radiowych, rozrywka, usługi studia filmowego, organizowanie wystaw, świadczenie powyższych usług za pośrednictwem sieci komputerowej, **42** usługi internetowe, zwłaszcza usługi hostingowe (udostępnianie miejsca na serwerach), blogi, treści publikowane w Internecie, projektowanie oprogramowania komputerowego oraz systemów komputerowych.

(111) **199333** (220) 2005 09 02 (210) 299590
 (151) 2008 01 07 (441) 2005 12 12
 (732) Fundacja „OGRODY MUZYCZNE”, Warszawa, PL.

(540)



Kolor znaku: fioletowy, granatowy

(531) 5.1.3, 27.5.1, 29.1.12
 (510), (511) **41** usługi związane z prezentacją dzieł sztuki lub literatury w celach kulturalno-oświatowych lub edukacyjnych, usługi z zakresu organizacji imprez muzyczno-rozrywkowych oraz edukacyjnych.

(111) **199334** (220) 2005 09 14 (210) 300027
 (151) 2007 12 05 (441) 2005 12 27
 (732) PHYTOPHARM KLĘKA S.A., Klęka, PL.
 (540)



Kolor znaku: zielony, błękitny, biały

(531) 1.15.15, 24.9.3, 27.5.1, 29.1.13
 (510), (511) **05** leki roślinne: pojedyncze leki ziołowe herbaty ziołowe, mieszanki ziołowe do celów leczniczych, preparaty ziołowe: zioła proszkowane, zioła mikronizowane wszystkie do celów leczniczych, preparaty roślinne: soki, intrakty, nalewki wszystkie do celów medycznych, ekstrakty płynne i suche, syropy, eliksiry, oleje lecznicze, preparaty iniekcyjne, suche formy preparatów roślinnych - kapsułki, tabletki do celów medycznych, przetwory roślinne: nalewki, intrakty, soki roślinne, ekstrakty -wyciągi roślinne płynne, gęste i suche do celów farmaceutycznych, koncentraty ziołowe do celów farmaceutycznych, oleje lecznicze, olejki lotne do celów farmaceutycznych, **35** agencje reklamowe, badania opinii publicznej, badania w dziedzinie działalności gospodarczej, badania w dziedzinie kosmetyki, badania w dziedzinie mechaniki, badanie rynku, dystrybucja materiałów reklamowych, reklama za pośrednictwem sieci komputerowej, publikowanie tekstów reklamowych, rozpowszechnianie ogłoszeń reklamowych, reklamy, reklamy korespondencyjne, reklamy prasowe, radiowe i telewizyjne, **42** badania fitochemiczne i mikrobiologiczne roślin leczniczych, ekstraktów roślinnych, leków roślinnych, opracowywanie metod badawczych i testów, monitorowanie środowiska produkcji, opracowywanie dokumentacji rejestracyjnej leków, badania biologiczne, badania chemiczne, prace badawczo-rozwojowe dla osób trzecich, administrowanie sieciowymi stronami komputerowymi.

(111) **199335** (220) 2005 09 19 (210) 300144
 (151) 2008 01 04 (441) 2005 12 27
 (732) ENERGOPORT Sp. z o.o., Rybnik, PL.
 (540)



Kolor znaku: biały, czarny, czerwony, szary

(531) 1.15.23, 26.1.1, 26.4.1, 26.15.1, 27.5.1, 29.1.14

(510), (511) **01** produkty chemiczne przeznaczone dla przemysłu, płyny chłodzące, płyny hamulcowe, środki zapobiegające zamrażaniu i oblodzeniu, **04** paliwa, oleje przemysłowe, smary, benzyna, benzyny silnikowe, paliwo gazowe, oleje napędowe, oleje opałowe, oleje silnikowe, węgiel kamienny, koks, **06** metalowe materiały, półfabrykaty i konstrukcje dla potrzeb budownictwa, zwłaszcza przemysłowego, w zakresie budowy torów i infrastruktury kolejowej, dróg, obiektów mostowych, zbiorników oraz inżynierii budowlanej, metalowe: szyny kolejowe, szyny dźwignicowe i podsunicowe, rozjazdy, rozjazdy z krzyżownicami pojedynczymi i podwójnymi, krzyżownice, krzyżownice podwójne, zwrotnice, półzwrotnice, podkłady metalowe, podkłady regulacyjne dystansowe, łupki jako nakładki stykowe do szyn, nakrętki metalowe, metalowe śruby, śruby łupkowe, śruby stopowe, śruby do podkładów i do rozjazdów, wkręty kolejowe metalowe, **12** pojazdy i części pojazdów lądowych, silniki do pojazdów lądowych, mechanizmy i części składowe mechanizmów sprzęgania i napędu pojazdów lądowych, samochody, ciężarówki-lory, autocysterny, lokomotywy, wagony kolejowe i tramwajowe, **19** niemetalowe budowle, prefabrykaty i materiały budowlane, dla potrzeb budownictwa przemysłowego, w zakresie budowy infrastruktury kolejowej, dróg, obiektów mostowych oraz inżynierii budowlanej, **35** usługi agencji importowo - eksportowej, zgrupowanie na rzecz osób trzecich różnych towarów pozwalające nabywcy wygodnie je oglądać i kupować w hurtowniach: paliw stałych, ciekłych, gazowych oraz produktów pochodnych, drewna, maszyn i urządzeń dla przemysłu, maszyn, urządzeń i mebli biurowych, części i akcesoriów do pojazdów samochodowych, metali i rud metali, półproduktów i wyrobów chemicznych, materiałów budowlanych i wyposażenia sanitarnego, wyrobów metalowych, sprzętu i dodatkowego wyposażenia hydraulicznego i grzejnego, wyrobów porcelanowych, ceramicznych i szklanych do użytku domowego, tapet i środków czyszczących, wyrobów włókienniczych, odzieży i obuwia, artykułów spożywczych pochodzenia roślinnego i zwierzęcego, elektrycznych artykułów gospodarstwa domowego i artykułów radiowo - telewizyjnych, części elektronicznych, w sprzedaży detalicznej: części i akcesoriów do pojazdów samochodowych i motocykli, paliw, artykułów spożywczych pochodzenia roślinnego i zwierzęcego, napojów i wyrobów tytoniowych, książek, gazet i artykułów piśmiennych i poprzez agentów wyspecjalizowanych w sprzedaży: paliw, rud, metali i chemikaliów przemysłowych, drewna i materiałów budowlanych, maszyn i urządzeń przemysłowych, wyrobów metalowych, mebli, artykułów gospodarstwa domowego, wyrobów włókienniczych, odzieży, wyrobów skórzanych i obuwia, żywności, napojów i wyrobów tytoniowych, usługi marketingowe, badanie rynku i opinii publicznej, usługi reklamowe, dystrybucja materiałów reklamowych, próbek i wzorów wyrobów, doradztwo i pomoc w zakresie organizowania i prowadzenia działalności gospodarczej, zarządzanie zbiorami informatycznymi, pozyskiwanie i systematyzacja danych do komputerowych baz danych, **36** usługi finansowe, operacje finansowe, usługi w zakresie prowadzenia kapitałowej działalności inwestycyjnej, pośrednictwo finansowe, zarządzanie i administrowanie nieruchomościami, kupno, sprzedaż i wynajmowanie nieruchomości, **37** usługi budowlano-remontowe, ogólne i przemysłowe z nadzorem budowlanym w zakresie budowy dróg kolejowych, infrastruktury kolejowej, dróg, obiektów mostowych i inżynierii budowlanej, usługi budowlano - remontowe i naprawy taboru kolejowego, infrastruktury kolejowej, dróg kolejowych, bocznic, rozjazdów i urządzeń sterowania ruchem kolejowym, usługi montażowe, remontowe, instalowania, naprawy i konserwacji maszyn dla górnictwa i budownictwa, obrabiarek i narzędzi mechanicznych do obróbki metalu, usługi w zakresie instalowania, naprawy, konserwacji i przewijania silników elektrycznych, prądnic i transformatorów oraz elektrycznej aparatury rozdzielczej, sterowniczej i sprzętu elektrycznego, usługi w zakresie montażu, naprawy, konserwacji i remontów lokomotyw, taboru kolejowego i tramwajowego, usługi stacji obsługi samochodów, konserwacja i naprawa pojazdów samochodowych, usługi stacji paliw, usługi w zakresie instalowania, naprawy i konserwacji sprzętu radiowo-telewizyjnego, instrumentów, przyrządów kontrolno - pomiarowych i narzędzi ręcznych mechanicznych, wynajem sprzętu budowlanego i burzącego z obsługą operatorską, **39** usługi transportowe i spedycyjne, towarowy transport kolejowy i drogowy pojazdami specjalistycznymi i uniwersalnymi, usługi taksówek osobowych, transport poprzez rurociągi, usługi świadczone na rzecz spółek eksploatujących drogi kolejowe, bocznic kolejowe, rozjazdy, stacje i infrastrukturę kolejową wykorzystywane przez przewoź-

nika, składowanie, magazynowanie, przechowywanie, przeładunek, pakowanie i konfekcjonowanie towarów, usługi informacyjne i pośrednictwo w zakresie transportu i spedycji, dystrybucja paliw, usługi w zakresie odbioru, gromadzenia, transportu i składowania odpadów przemysłowych i złomu, wypożyczanie pojazdów, wypożyczanie samochodów ciężarowych z kierowcą, wynajem samochodów osobowych, **41** organizowanie i prowadzenie konferencji, seminariów, sympozjów i wystaw, działalność dydaktyczna i szkoleniowa, prowadzenie kursów i szkoleń zawodowych, organizowanie zawodów, imprez sportowych i sportowo - rekreacyjnych, obsługa obiektów sportowych, stadionów i urządzeń sportowych, **42** usługi w zakresie prowadzenia prac badawczo-rozwojowych w dziedzinie nauk technicznych, badania laboratoryjne, pomiary i ekspertyzy inżynierskie, doradztwo i obsługa projektowa budownictwa przemysłowego w zakresie budowy dróg kolejowych, infrastruktury kolejowej, budowy dróg, obiektów mostowych i inżynierii budowlanej, **43** usługi gastronomiczne, prowadzenie restauracji, kawiarni, piwiarni, pubów, barów, cukierni, pizzerii, catering, obsługa imprez promocyjnych, przyjęć, bankietów, zabaw, bali na zlecenie osób trzecich polegające na zaopatrzeniu w żywność i napoje.

(111) **199336** (220) 2005 09 19 (210) 300153
 (151) 2008 01 04 (441) 2005 12 27
 (732) Fabryka Wafli MIRAN WAFEL Sp. z o.o., Stęszew, PL.
 (540)



Kolor znaku: brązowy
 (531) 27.5.1, 29.1.7
 (510), (511) **30** wyroby bezowe.

(111) **199337** (220) 2005 09 23 (210) 300348
 (151) 2007 11 16 (441) 2005 12 27
 (732) Krüger Polska Spółka z o.o., Ostrów Mazowiecka, PL.
 (540)



Kolor znaku: czerwony, biały
 (531) 27.5.1, 29.1.1, 29.1.6
 (510), (511) **05** preparaty farmaceutyczne, leki do celów medycznych, preparaty dietetyczne do celów leczniczych, preparaty witaminowe, preparaty mineralne, napoje do celów leczniczych, **30** słodcyce z dodatkiem słodzików naturalnych i syntetycznych, **32** napoje i koncentraty z dodatkiem słodzików syntetycznych.

(111) **199338** (220) 2005 09 23 (210) 300349
 (151) 2007 11 16 (441) 2005 12 27
 (732) Krüger Polska Spółka z o.o., Ostrów Mazowiecka, PL.
 (540)



Kolor znaku: pomarańczowy, biały
 (531) 27.5.1, 29.1.1, 29.1.6
 (510), (511) **05** preparaty farmaceutyczne, leki do celów medycznych, preparaty dietetyczne do celów leczniczych, preparaty witaminowe, preparaty mineralne, napoje do celów leczniczych, **30** słodcyce z dodatkiem słodzików naturalnych i syntetycznych, **32** napoje i koncentraty z dodatkiem słodzików syntetycznych.

(111) **199339** (220) 2005 09 23 (210) 300350
 (151) 2007 11 16 (441) 2005 12 27
 (732) Krüger Polska Spółka z o.o., Ostrów Mazowiecka, PL.
 (540)



Kolor znaku: zielony, biały

(531) 27.5.1, 29.1.3, 29.1.6

(510), (511) **05** preparaty farmaceutyczne, leki do celów medycznych, preparaty dietetyczne do celów leczniczych, preparaty witaminowe, preparaty mineralne, napoje do celów leczniczych, **30** słodycze z dodatkiem słodzików naturalnych i syntetycznych, **32** napoje i koncentraty z dodatkiem słodzików syntetycznych.

(111) **199340** (220) 2005 10 11 (210) 301082
 (151) 2007 10 23 (441) 2006 01 23

(732) HORTINO Zakład Przetwórstwa Owocowo-Warzywnego Leżajsk Sp. z o.o., Leżajsk, PL.

(540)



Kolor znaku: granatowy

(531) 27.5.1, 29.1.4

(510), (511) **29** mrożone, konserwowane, suszone, gotowane, smażone warzywa i owoce, mrożone mieszanki warzywne i owocowe, mrożone mieszanki warzywne z mięsem i rybami, mrożone dania gotowe z warzywami, mięsem, rybami i owocami, mrożone wyroby garmazeryjne, przeciera owocowe i warzywne, koncentraty owocowe i warzywne, zupy, buliony, chipsy ziemniaczane, chrupki owocowe, dżemy, galaretki, kompoty, konfitury, nadzienia owocowe do ciast, mięs z owoców, konserwy z mięsem, konserwy z rybami, konserwy z owocami, konserwy z warzywami, sałatki owocowe, sałatki warzywne, produkty mleczne, napoje mleczne, grzyby konserwowane, **30** aromaty do ciast inne niż oleje esencyjne, lody, lody spożywcze w proszku, lód do napojów chłodzących, jogurt mrożony, sorbety, kanapki, keczup, kukurydza prażona, makarony, majonezy, muesli, naleśniki, pierogi, paszteciki, paszety, pizze, placki, potrawy na bazie mąki, ryż, sosy do mięsa, sosy warzywne, sosy owocowe, sosy do deserów, sosy sałatkowe, tarty, przyprawy, napoje na bazie czekolady, herbaty, kakao i kawy, płatki kukurydziane, płatki owsiane, sosy mięsne, **31** świeże owoce i warzywa, świeże grzyby, kukurydza, produkty leśne, orzechy, otręby zbożowe, wytloki z owoców, zioła ogrodowe świeże, **32** napoje bezalkoholowe, napoje owocowe i warzywne, soki owocowe i warzywne, nektary owocowe, syropy owocowe, preparaty do produkcji napojów, wody stołowe i mineralne, ekstrakty owocowe bezalkoholowe, **35** wyselekcjonowanie, z myślą o osobach trzecich, produktów z owoców, warzyw, mięsa, ryb, mąki i mleka tak, by umożliwić konsumentom wygodne ich obejrzenie i dokonanie zakupu w sklepie, hurtowni i na stronie internetowej, organizowanie wystaw w celach handlowych i reklamowych, **37** instalacja i usługi serwisowe systemów nawadniających dla rolnictwa, sadownictwa i ogrodnictwa, **39** dystrybucja towarów, pakowanie towarów, przechowywanie zamrożonych produktów spożywczych, usługi transportowe, magazynowanie produktów, **40** zamrażanie produktów spożywczych, **43** usługi gastronomiczne, **44** przygotowanie pól, ogrodów i sadów do uprawy, zagospodarowanie użytków zielonych, siew, sadzenie i pielęgnacja roślin, sprzęt zbóż i innych upraw, zbiór warzyw i owoców i pozostałych roślin uprawnych, przygotowywanie zbiorów do sprzedaży, rozsiewanie z powietrza lub z powierzchni ziemi nawozów i innych preparatów chemicznych stosowanych w rolnictwie, doradztwo w zakresie rolnictwa, sadownictwa i ogrodnictwa, wypożyczanie sprzętu rolniczego.

(111) **199341** (220) 2005 10 11 (210) 301099
 (151) 2007 10 22 (441) 2006 01 23

(732) PPHU TOMI Tomasz Treliński, Pabianice, PL.

(540)



(531) 1.1.1, 26.4.1, 26.4.2, 27.5.1

(510), (511) **25** swetry, odzież, buty i nakrycia głowy, **35** zgromadzenie na rzecz osób trzecich różnych towarów pozwalające nabywcy wygodnie je oglądać i kupować w sklepie z artykułami przemysłowymi.

(111) **199342** (220) 2005 10 11 (210) 301103
 (151) 2007 10 22 (441) 2006 01 23

(732) PPHU TOMI Tomasz Treliński, Pabianice, PL.

(540)



(531) 1.1.1, 26.1.1, 26.4.1, 26.4.2, 27.5.1

(510), (511) **25** swetry, odzież, buty i nakrycia głowy, **35** zgromadzenie na rzecz osób trzecich różnych towarów pozwalające nabywcy wygodnie je oglądać i kupować w sklepie z artykułami przemysłowymi.

(111) **199343** (220) 2005 10 13 (210) 301154
 (151) 2007 10 16 (441) 2006 01 23

(732) Studio Fryzur i Urody „AVANGARDE” Edyta Podkulska, Jasło, PL.

(540) SOHO

(510), (511) **44** salony fryzjerskie, usługi manicure, masaże, salony piękności, usługi kosmetyczne.

(111) **199344** (220) 2005 10 13 (210) 301175
 (151) 2007 10 16 (441) 2006 01 23

(732) PROFIL - TECH Andrzej Prawdzic, Chlebowo, PL.

(540) PROFIL V

(510), (511) **06** budowlane materiały metalowe, materiały blacharskie budowlane, konstrukcyjne materiały metalowe, kształtowniki stalowe, pojedyncze drobne wyroby metalowe zawarte w tej klasie.

(111) **199345** (220) 2005 10 18 (210) 301318
 (151) 2007 10 17 (441) 2006 01 23

(732) Laboratorium Kosmetyczne Dr Irena Eris Spółka Akcyjna, Piaseczno, PL.

(540) M-SESJA ULTRAOCZYSZCZAJĄCA

(510), (511) **44** usługi klinik kosmetycznych, usługi salonów kosmetycznych, usługi salonów piękności, masaże, masaże lecznicze, zabiegi kosmetyczne, lecznicze, pielęgnacyjne, kosmetyka lekarska, usługi medyczne w zakresie dermatologii.

(111) **199346** (220) 2005 10 18 (210) 301320
 (151) 2007 10 17 (441) 2006 01 23

(732) Laboratorium Kosmetyczne Dr Irena Eris Spółka Akcyjna, Piaseczno, PL.

(540) CYNAMONOWE STOPY

(510), (511) **44** usługi klinik kosmetycznych, usługi salonów kosmetycznych, usługi salonów piękności, masaże, masaże lecznicze, zabiegi kosmetyczne, lecznicze, pielęgnacyjne, kosmetyka lekarska, usługi medyczne w zakresie dermatologii, usługi pedicure.

(111) **199347** (220) 2005 10 18 (210) 301322
 (151) 2007 10 17 (441) 2006 01 23

(732) Laboratorium Kosmetyczne Dr Irena Eris Spółka Akcyjna, Piaseczno, PL.
 (540) M-SESJA
 (510), (511) **44** usługi klinik kosmetycznych, usługi salonów kosmetycznych, usługi salonów piękności, masaże, masaże lecznicze, zabiegi kosmetyczne, lecznicze, pielęgnacyjne, kosmetyka lekarska, usługi medyczne w zakresie dermatologii.

(111) **199348** (220) 2005 10 18 (210) 301323
 (151) 2007 10 17 (441) 2006 01 23

(732) Laboratorium Kosmetyczne Dr Irena Eris Spółka Akcyjna, Piaseczno, PL.
 (540) M-SESJA ANTYSTRESOWA
 (510), (511) **44** usługi klinik kosmetycznych, usługi salonów kosmetycznych, usługi salonów piękności, masaże, masaże lecznicze, zabiegi kosmetyczne, lecznicze, pielęgnacyjne, kosmetyka lekarska, usługi medyczne w zakresie dermatologii.

(111) **199349** (220) 2005 10 18 (210) 301324
 (151) 2007 10 17 (441) 2006 01 23

(732) Laboratorium Kosmetyczne Dr Irena Eris Spółka Akcyjna, Piaseczno, PL.
 (540) M-SESJA ODMŁADZAJĄCA
 (510), (511) **44** usługi klinik kosmetycznych, usługi salonów kosmetycznych, usługi salonów piękności, masaże, masaże lecznicze, zabiegi kosmetyczne, lecznicze, pielęgnacyjne, kosmetyka lekarska, usługi medyczne w zakresie dermatologii.

(111) **199350** (220) 2005 10 25 (210) 301593
 (151) 2007 10 18 (441) 2006 02 06

(732) „COFFEE & GO” S.C. Marcin Rek, Wojciech Bortkiewicz, Olsztyn, PL.
 (540)



(531) 5.7.1, 26.1.2, 27.5.1
 (510), (511) **30** kawa, **43** kawiarnie.

(111) **199351** (220) 2005 10 25 (210) 301598
 (151) 2007 10 18 (441) 2006 02 06

(732) PPH MEGA Włodzimierz Gajewski, Sokołowice, PL.
 (540) museo
 (510), (511) **06** pręty, słupy, zaciski, liny, nasadki, okucia, konstrukcje metalowe, przenośne konstrukcje metalowe, zestawy do mocowania ekspozycji, w tym obrazów, grafik, ekspozycji roślinnych, metalowe zestawy linkowe do mocowania ekspozycji, w tym obrazów, grafik, ekspozycji roślinnych, **20** podpórki do ekspozycji, w tym podpórki do roślin, podpórki niemetalowe, ramy do obrazów, zestawy niemetalowe do mocowania ekspozycji, w tym obrazów, grafik, ekspozycji roślinnych, zestawy do mocowania roślin pnących, zestawy linkowe niemetalowe do mocowania ekspozycji, w tym obrazów, grafik, ekspozycji z roślin pnących, **35** usługi agencji importowo-eksportowych, organizacja wystaw w celach handlowych lub reklamowych, marketing, reklama, usługi sklepów i hurtowni z zestawami metalowymi i niemetalowymi do mocowania ekspozycji, w tym do mocowania obrazów, grafik, ekspozycji roślinnych i ekspozycji z roślin pnących.

(111) **199352** (220) 2005 10 25 (210) 301602
 (151) 2007 10 24 (441) 2006 02 06

(732) PPH MEGA Włodzimierz Gajewski, Sokołowice, PL.
 (540) system mega 3000
 (510), (511) **06** pręty, słupy, zaciski, liny, nasadki, okucia, konstrukcje metalowe, przenośne konstrukcje metalowe, metalowe zestawy

do aranżacji wnętrz, metalowe zestawy do mocowania ekspozycji, w tym obrazów, grafik, ekspozycji roślinnych, metalowe zestawy linkowe do aranżacji wnętrz, metalowe zestawy linkowe do mocowania ekspozycji, w tym obrazów, grafik, ekspozycji roślinnych, **20** meble sklepowe, wystawiennicze, użytkowe (domowe), podpórki do ekspozycji, w tym podpórki do roślin, podpórki niemetalowe, ramy do obrazów, zestawy niemetalowe do aranżacji wnętrz, zestawy do mocowania ekspozycji, w tym obrazów, grafik, ekspozycji roślinnych, zestawy do mocowania roślin pnących, zestawy linkowe niemetalowe do mocowania ekspozycji, w tym obrazów, grafik, ekspozycji z roślin pnących, **35** usługi agencji importowo-eksportowych, organizacja wystaw w celach handlowych lub reklamowych, marketing, reklama, usługi sklepów i hurtowni z meblami sklepowymi, meblami wystawienniczymi, meblami użytkowymi (domowymi), konstrukcjami oraz zestawami metalowymi i niemetalowymi do aranżacji wnętrz oraz do mocowania ekspozycji, w tym do mocowania obrazów, grafik, ekspozycji roślinnych i ekspozycji z roślin pnących.

(111) **199353** (220) 2005 10 27 (210) 301682
 (151) 2007 12 03 (441) 2006 02 06

(732) A - GROSİK Przetwórstwo Spożywcze i Handel Jacek Wołkowicz, Warszawa, PL.
 (540)



Kolor znaku: biały, czarny, granatowy
 (531) 5.3.2, 5.3.20, 26.4.2, 27.5.1, 29.1.13
 (510), (511) **29** owoce i warzywa konserwowane, suszone i gotowane, półprodukty owocowe i/lub warzywne, przetwory owocowe i/lub warzywne, duszone owoce, sok (do celów kulinarnych), przecier i koncentrat pomidorowy, musy, sosy i puree owocowe, warzywne lub owocowo-warzywne, sałatki owocowe i/lub warzywne, kompoty, marmolady, galaretki, konfitury, dżemy, powidła, chipsy owocowe, ziemniaczane, chrupki ziemniaczane, owocowe, owoce kandyzowane, orzechy spreparowane, migdały, rodzynki, grzyby konserwowane, pikle, korniszony, mrożone owoce, konserwy rybne, ryby konserwowane, przetwory warzywno-mięsne, zupy jarzynowe, **30** napoje i desery na bazie herbaty, kawy, kakao i czekolady, budynie, kisiele, kremy i galaretki w proszku, mąka, wyroby zbożowe, ciastka, wyroby piekarnicze, cukiernicze i słodczyce, lody, kremy i desery mrożone, miód, sosy, sosy słodkie, sosy pikantne, sosy do sałat i sałatek, sosy pomidorowe, ketchupy, majonezy, przyprawy, musztarda, kasze spożywcze, roślinne preparaty zastępujące kawę, syropy cukrowe do celów spożywczych, produkty zbożowe (chipsy), muesli, cukierki, czekolada, makarony spożywcze, ocet, **31** produkty rolne, ogrodnicze i leśne, runo leśne świeże i przetworzone, świeże i schładzane owoce i warzywa, orzechy, migdały, **32** napoje bezalkoholowe, soki, nektary oraz napoje owocowe i wieloowocowe, soki i napoje warzywne, soki i napoje warzywno-owocowe, piwo, wody stołowe, mineralne i smakowe, napoje izotoniczne i energetyczne, syropy do napojów, napoje instant.

(111) **199354** (220) 2005 11 03 (210) 301873
 (151) 2007 10 16 (441) 2006 02 06

(732) „CENKA” s.c. Jacek Mazur, Jacek Wanczura, Bydgoszcz, PL.
 (540)



(531) 26.4.1, 27.5.1
 (510), (511) **25** buty, botki, obuwie sportowe, obuwie tekstylne.

(111) **199355** (220) 2005 11 03 (210) 301876
 (151) 2007 10 16 (441) 2006 02 06

(732) PERSONALITY Doradztwo Personalne s.c. Izabella Iracka, Jolanta Szytkiel-Klonowska, Warszawa, PL.

(540)



PERSONALITY
doradztwo personalne

Kolor znaku: granatowy, niebieski

(531) 26.3.1, 27.5.1, 29.1.4

(510), (511) **35** doradztwo w sprawach zarządzania kadrami, usługi w zakresie poszukiwania pracowników dla firm, usługi w zakresie pośrednictwa pracy, usługi w zakresie doboru i rekrutacji personelu, administrowanie sprawami personalnymi, organizowanie giełd pracy, **41** organizowanie i prowadzenie kursów, szkoleń, sympozjów, konferencji, kursy doskonalenia kadr, **42** dobór pracowników na podstawie testów psychologicznych, doradztwo zawodowe.

(111) **199356** (220) 2005 11 03 (210) 301896

(151) 2007 10 16 (441) 2006 02 06

(732) Technika Betonu Wodoszczelnego Sp.z o.o., Kraków, PL.

(540)



TBW

Kolor znaku: zielony

(531) 27.5.1, 29.1.3

(510), (511) **37** usługi budowlane, roboty ogólnobudowlane, roboty ziemne, rozbiórka i burzenie obiektów budowlanych, wykonywanie wykopów i wierceń geologiczno - inżynierskich, wznoszenie budynków, roboty ogólnobudowlane związane ze wznoszeniem mostów i wiaduktów, roboty malarskie, posadzkarstwo i tapetowanie, roboty murarskie, roboty tynkarskie, instalacja stolarki budowlanej, wykonywanie i usługi związane z instalacjami gazowymi, hydraulicznymi, wodno-kanalizacyjnymi, elektrycznymi, grzewczymi, klimatyzacyjnymi i wentylacyjnymi, budowa dróg i nawierzchni drogowych, roboty dachowe i dekarstwo, roboty ogólnobudowlane związane z budową rurociągów, linii energetycznych i telekomunikacyjnych, roboty związane z fundamentowaniem, wznoszenie konstrukcji stalowych, budowlane roboty wykończeniowe, budowlane roboty izolacyjne, instalowanie dźwigów osobowych i towarowych oraz ruchomych schodów, wynajem maszyn i urządzeń budowlanych, w tym sprzętu burzącego, usługi związane z nadzorem budowlanym, izolowanie i uszczelnianie budynków i innych budowli, czyszczenie budynków, roboty budowlane w górnictwie, zabezpieczanie przed korozją, usługi związane z piaskowaniem, usługi związane z budownictwem przemysłowym, usługi związane z naprawą i konserwacją w budownictwie.

(111) **199357** (220) 2005 11 07 (210) 302011

(151) 2007 10 15 (441) 2006 02 20

(732) BIOGENED Spółka Akcyjna, Łódź, PL.

(540)



NORMATIV

(531) 27.5.1

(510), (511) **03** kosmetyki, preparaty kosmetyczne do oczyszczania, ochrony, pielęgnacji, odżywiania, upiększania oraz korygowania niedoskonałości skóry twarzy i ciała, serum, kremy, żele, toniki, mleczka, maseczki, balsamy, pomadki, sztyfty, **05** środki farmaceutyczne, środki pielęgnacyjne o działaniu medycznym, preparaty farmaceutyczne do pielęgnacji oraz leczenia skóry twarzy i ciała.

(111) **199358** (220) 2005 11 08 (210) 302020

(151) 2007 12 12 (441) 2006 02 20

(732) SCHWARZ PHARMA Spółka z ograniczoną odpowiedzialnością, Łomianki, PL.

(540) Forastmin

(510), (511) **05** produkty farmaceutyczne.(111) **199359** (220) 2005 11 12 (210) 302166

(151) 2007 10 22 (441) 2006 02 20

(732) SYMPOZJUM Sp. z o.o., Kraków, PL.

(540) SYMPOZJUM

(510), (511) **06** budynki prefabrykowane z metalu, konstrukcje metalowe, elementy metalowe stolarki budowlanej, pojemniki metalowe, **36** zarządzanie nieruchomościami, pośrednictwo w kupnie i sprzedaży nieruchomości, usługi developerskie dotyczące: pośrednictwa w finansowaniu i kredytowaniu zakupu gruntu, usług budowlanych, wyceny nieruchomości, doradztwa inwestycyjnego, **37** wykonywanie robót ogólnobudowlanych związanych ze wznoszeniem budynków wszelkiego typu, obiektów mostowych i inżynierii wodnej, obiektów liniowych rurociągów, linii elektroenergetycznych, elektrotrakcyjnych i telekomunikacyjnych - przesyłowych i lokalnych, rozbiórka i burzenie obiektów budowlanych, roboty ziemne, wykonywanie wykopów i wierceń geologicznych, montaż i wznoszenie budynków z elementów prefabrykowanych, wykonywanie konstrukcji i pokryć dachowych, budowa dróg kołowych i szynowych, nawierzchni dla potrzeb obiektów sportowych, wykonywanie wszelkich robót budowlanych wykończeniowych, instalacji elektrycznych, sygnalizacyjnych, centralnego ogrzewania, wodnokanalizacyjnych, wentylacyjnych, gazowych, dźwigów osobowych, towarowych i schodów ruchomych, wynajem maszyn i urządzeń w tym budowlanych, usługi developerskie, **39** usługi biur podróży, agencji podróży, biur turystycznych, wynajem środków transportu, **40** obróbka mechaniczna elementów metalowych, **43** hotele, motele, restauracje, stołówki, pozostałe placówki gastronomiczne, przygotowanie i dostarczanie żywności dla odbiorców zewnętrznych.

(111) **199360** (220) 2005 11 16 (210) 302317

(151) 2007 10 29 (441) 2006 02 20

(732) 3M Poland Spółka z o.o., Kajetany k/Warszawy, PL.

(540) VISCOPLAST

(510), (511) **03** chusteczki kosmetyczne, chusteczki nasączone płynami kosmetycznymi, **05** produkty farmaceutyczne, weterynaryjne i sanitarne, maści i żele lecznicze, substancje dietetyczne do celów leczniczych, żywność dla niemowląt, plastry, materiały opatrunkowe, bandaże higieniczne, przylepce chirurgiczne, folie operacyjne, włókninowe bandaże podgipsowe, jedwab wiskozowy włókienniczy i włókna polipropylenowe do celów medycznych, wata, lignina, gaza opatrunkowa i kompresy z gazy, chusteczki higieniczne, chusteczki nasączone płynami farmaceutycznymi, materiały do plombowania zębów, woski dentystyczne, środki odkażające, środki do zwalczania robactwa, fungicydy, herbicydy, **10** aparaty i instrumenty chirurgiczne, medyczne, stomatologiczne i weterynaryjne, protezy kończyn, oczu i zębów, artykuły ortopedyczne, materiały do zszywania stosowane w chirurgii, bandaże elastyczne oraz ortopedyczne bandaże usztywniające i podtrzymujące.

(111) **199361** (220) 2005 11 16 (210) 302332

(151) 2007 10 29 (441) 2006 02 20

(732) „SANITEC KOŁO” Spółka z o.o., Koło, PL.

(540)



PRIMO

(531) 27.5.1

(510), (511) **11** bidety, brodziki prysznicowe, deski sedesowe, dozowniki środków odkażających w toaletach, fontanny, kabiny natryskowe, miski klozetowe, nawilżacze do grzejników centralnego ogrzewania, pisuary, płuczki ustępowe, postumenty, półpostumenty, suszarki łazienkowe do rąk montowane przy umywalkach, sedesy, umywalki, wanny łazienkowe, wanny z wirowym ruchem wody, wanny do niasiadówek, zbiorniki do płuczek ustępowych, zlewozmywaki, zlewy, **19** kabiny kąpielowe, podstawy pod brodziki niemetalowe, **20** dozowniki stałe do ręczników niemetalowe, kosze niemetalowe, meble łazienkowe, lustra, szafki, stołki, osprzęt do mebli niemetalowych, haki niemetalowe do wieszania odzieży, półki, parawany mające zastosowanie jako meble, **21** dozowniki mydła, dozowniki papieru toaletowego, uchwyty do gąbek, kubły na śmieci, mydlniczki, pudełka niemetalowe dozujące ręczniki papierowe, suszarki do bielizny, stojaki do suszenia prania, przybory toaletowe, wanianki dla niemowląt przenośne, kosze do użytku domowego nie z metali szlachetnych, kosze na odpadki, kosze na śmieci.

(111) **199362** (220) 2005 11 17 (210) 302377
 (151) 2007 10 16 (441) 2006 02 20
 (732) Zakłady Magnezytowe „ROPCZYCE” Spółka Akcyjna,
 Ropczyce, PL.
 (540)



Kolor znaku: czarny, czerwony, biały
 (531) 26.2.1, 26.11.1, 27.5.1, 29.1.13
 (510), (511) **01** mieszanki do produkcji ceramiki technicznej, ziarniste i sypkie mieszanki ceramiczne do spiekania, masy ceramiczne, masy ogniotrwałe w tym: masy magnezjowe, magnezjowo-chromitowe, magnezjowo-oliwinowe, magnezjowo-korundowe i magnezjowo-węglowe, zasyпки: magnezjowo-oliwinowe, chromitowe, korundowo-spinelowe i krzemianowo-węglowe, preparaty do ochrony przed ogniem, preparaty ognioodporne, spinel, korund, preparaty chemiczne dla przemysłu, mieszanki betonowe: magnezjowo-chromitowe, korundowo-spinelowe i magnezjowe do wiązania materiałów ogniotrwałych, **19** zasadowe materiały ogniotrwałe, materiały ogniotrwałe w tym: magnezjowe, magnezjowo-chromitowe, chromitowo-magnezjowe, magnezjowo-węglowe, magnezjowo-spinelowe, korundowo-grafitowe, korundowo-spinelowe, magnezjowo-cyrkonowe i cyrkonowe, zaprawy budowlane, zaprawy ogniotrwałe: magnezjowe, magnezjowo-chromitowe, chromitowo-magnezjowe, chromitowe, oliwinowe, korundowe, cyrkonowe, ogniotrwałe powłoki cementowe, **35** zgrupowanie na rzecz osób trzecich różnych towarów obejmujących: mieszanki do produkcji ceramiki technicznej, ziarniste i sypkie mieszanki ceramiczne do spiekania, masy ceramiczne, masy ogniotrwałe w tym: masy magnezjowe, magnezjowo-chromitowe, magnezjowo-oliwinowe, magnezjowo-korundowe i magnezjowo-węglowe, zasyпки: magnezjowo-oliwinowe, chromitowe, korundowo-spinelowe i krzemianowo-węglowe, preparaty do ochrony przed ogniem, preparaty ognioodporne, spinel, korund, preparaty chemiczne dla przemysłu, materiały ogniotrwałe, zasadowe materiały ogniotrwałe, wyroby magnezjowe, magnezjowo-chromitowe, chromitowo-magnezjowe, magnezjowo-węglowe, magnezjowo-spinelowe, korundowo-grafitowe, korundowo-spinelowe, magnezjowo-cyrkonowe i cyrkonowe, zaprawy budowlane, zaprawy ogniotrwałe: magnezjowe, magnezjowo-chromitowe, chromitowo-magnezjowe, chromitowe, oliwinowe, korundowe, cyrkonowe, ogniotrwałe powłoki cementowe, w sposób umożliwiający nabywcom ich wygodne oglądanie i zakup u ich producenta, w hurtowniach i na stronie internetowej, **42** analizy i badania chemiczne oraz techniczne, prace badawczo-rozwojowe na rzecz osób trzecich, ekspertyzy inżynierskie.

(111) **199363** (220) 2005 11 17 (210) 302378
 (151) 2007 10 16 (441) 2006 02 20
 (732) Zakłady Magnezytowe „ROPCZYCE” Spółka Akcyjna,
 Ropczyce, PL.
 (540)



Kolor znaku: czarny, czerwony, biały
 (531) 26.2.1, 26.11.1, 29.1.12
 (510), (511) **01** mieszanki do produkcji ceramiki technicznej, ziarniste i sypkie mieszanki ceramiczne do spiekania, masy ceramiczne, masy ogniotrwałe w tym: masy magnezjowe, magnezjowo-chromitowe, magnezjowo-oliwinowe, magnezjowo-korundowe i magnezjowo-węglowe, zasyпки: magnezjowo-oliwinowe, chromitowe, korundowo-spinelowe i krzemianowo-węglowe, preparaty do ochrony przed ogniem, preparaty ognioodporne, spinel, korund, preparaty

chemiczne dla przemysłu, mieszanki betonowe: magnezjowo-chromitowe, korundowo-spinelowe i magnezjowe do wiązania materiałów ogniotrwałych, **19** zasadowe materiały ogniotrwałe, materiały ogniotrwałe w tym: magnezjowe, magnezjowo-chromitowe, chromitowo-magnezjowe, magnezjowo-węglowe, magnezjowo-spinelowe, korundowo-grafitowe, korundowo-spinelowe, magnezjowo-cyrkonowe i cyrkonowe, zaprawy budowlane, zaprawy ogniotrwałe: magnezjowe, magnezjowo-chromitowe, chromitowo-magnezjowe, chromitowe, oliwinowe, korundowe, cyrkonowe, ogniotrwałe powłoki cementowe, **35** zgrupowanie na rzecz osób trzecich różnych towarów obejmujących: mieszanki do produkcji ceramiki technicznej, ziarniste i sypkie mieszanki ceramiczne do spiekania, masy ceramiczne, masy ogniotrwałe w tym: masy magnezjowe, magnezjowo-chromitowe, magnezjowo-oliwinowe, magnezjowo-korundowe i magnezjowo-węglowe, zasyпки: magnezjowo-oliwinowe, chromitowe, korundowo-spinelowe i krzemianowo-węglowe, preparaty do ochrony przed ogniem, preparaty ognioodporne, spinel, korund, preparaty chemiczne dla przemysłu, materiały ogniotrwałe, zasadowe materiały ogniotrwałe, wyroby magnezjowe, magnezjowo-chromitowe, chromitowo-magnezjowe, magnezjowo-węglowe, magnezjowo-spinelowe, korundowo-grafitowe, korundowo-spinelowe, magnezjowo-cyrkonowe i cyrkonowe, zaprawy budowlane, zaprawy ogniotrwałe: magnezjowe, magnezjowo-chromitowe, chromitowo-magnezjowe, chromitowe, oliwinowe, korundowe, cyrkonowe, mieszanki betonowe: magnezjowo-chromitowe, korundowo-spinelowe i magnezjowe, ogniotrwałe powłoki cementowe, w sposób umożliwiający nabywcom ich wygodne oglądanie i zakup u ich producenta, w hurtowniach i na stronie internetowej, **42** analizy i badania chemiczne oraz techniczne, prace badawczo-rozwojowe na rzecz osób trzecich, ekspertyzy inżynierskie.

(111) **199364** (220) 2005 11 17 (210) 302380
 (151) 2007 10 16 (441) 2006 02 20
 (732) SAIFAN BOSMAT L.T.D., Tel Aviv, IL.
 (540) Wissotzky
 (510), (511) **30** herbata.

(111) **199365** (220) 2005 11 17 (210) 302382
 (151) 2007 10 16 (441) 2006 02 20
 (732) POLKOMTEL Spółka Akcyjna, Warszawa, PL.
 (540)



Kolor znaku: ciemnogranatowy, czerwony, niebieski, zielony
 (531) 24.17.5, 27.5.1, 29.1.14
 (510), (511) **09** aparaty przewodowe i słuchawki telefoniczne, automaty sprzedające i mechanizmy do urządzeń uruchamianych przez wrzucenie monety lub żetonu, kasy rejestrujące, komputery i sprzęt przetwarzający dane, magnetyczne nośniki danych, maszyny liczące, płyty (dyski) z nagraniami, urządzenia do gaszenia ognia, urządzenia do nagrywania, transmisji, reprodukcji danych, dźwięku lub obrazu, urządzenia i przyrządy naukowe, żeglarskie, geodezyjne, elektryczne, kinematograficzne, optyczne, wagowe, pomiarowe, sygnalizacyjne, kontrolne, do ratowania życia, do celów dydaktycznych, programy komputerowe, programy gier komputerowych, publikacje na nośnikach elektronicznych, **35** usługi polegające na: rejestrowaniu, sporządzaniu odpisów, składzie, kompilacji, transmisji, transkrypcji, systematyzacji pisemnych informacji (komunikatów) oraz rejestrowaniu a także wykorzystaniu lub kompilacji danych matematycznych lub statystycznych oraz zarządzaniu zbiorami informatycznymi, usługi w zakresie: reklamy i działalności informacyjnej, badania rynku, telefonicznego udzielania informacji, organizacji wystaw lub targów handlowych i reklamowych, pośrednictwa w zawieraniu umów kupna-sprzedaży poprzez telefon i Internet, usługi telekomunikacyjne on-line polegające na umożliwieniu: zlecenia usług, świadczenia usług, zawierania umów, umów pośrednictwa, umów kupna-sprzedaży, wykonywania umów, prowadzenie punktów sprzedaży towarów: apaszk jedwabne, antystresery, baloniki, bandanki, banery, bezrękażniki, bloczki post-it, bluzy, bombki, breloczki, chorągiewki, clipboardy, czapki, daszki, długopisy, elektroniczne urządzenia do

tłumaczeń językowych, elektroniczne urządzenia ze słownikiem, etui skórzane na długopisy, etui skórzane na wizytówki, fido-dido, flagi, galanteria odzieżowa damska i męska, galanteria skórzana, galanteria papierowa, joja, kalendarze, kalkulatory, kapelusze, karafki, konstrukcje dmuchane i balony, kosmetyczki, kosmetyki, koszulki polo, krawaty, krzeselka, kubki, kurtki, latawce, linijki, maskotki, materiały biurowe i szkolne, medale, pudełka, naklejki i nalepki, notesy, obrusy, odtwarzacze płyt kompaktowych i kaset, ołówki, opakowania na napoje, organizery, otwieracze do butelek, pałeczki chińskie, papiery pakowe, parasole, parasolki, parawany, para jedwabne, piłki, piórniki, plecaki, płotki, podkładki pod kubki, kieliszki i szklanki, podkładki pod mysz, pokrowce na telefony, pompony, portfele, postery, potykacze, radioodbiorniki, rękawiczki, ręczniki, sakwy rowerowe, sakwy podróżne, samochodowe osłony przeciwsłoneczne, siatki, skrobaczki do szyb, słodycze, standy, stroje dla personelu, szale, szaliki, świece, tablice, teczki skórzane, terkotki, termosy, tłumacze polsko-angielskie, torby i torebki, torciki, trąbki, t-shirty, wizytowniki, wody perfumowane i perfumy, worki żeglarskie, wyroby ze szkła i porcelany, zabawki, zegary ściennie, zegarki, znaczki z logo, zgrupowanie na rzecz osób trzecich różnych towarów pozwalające nabywcy wygodnie oglądać i kupować te towary: z katalogu różnych artykułów, na stronie internetowej, za pośrednictwem usługi elektronicznej, za pośrednictwem systemu telezakupów, wykorzystując zamówienie korespondencyjne, używając środków telekomunikacji, **36** usługi w zakresie: pośrednictwa w zawieraniu umów ubezpieczeniowych poprzez telefon i Internet, sprawdzania stanu konta poprzez telefon i Internet, usługi telekomunikacyjne on-line polegające na umożliwieniu: zawierania umów ubezpieczeniowych, umów kredytowych, umów bankowych oraz otwierania rachunków bankowych, dokonywania operacji bankowych, dostępu do konta bankowego, **38** usługi telekomunikacyjne, usługi w zakresie: rozpowszechniania systemów przekazywania dźwięku i obrazu w łączności radiofonicznej, telegraficznej, telefonicznej, telefonii komórkowej, telefaksowej, w systemie cyfrowym, usługi w zakresie łączności: radiofonicznej, telegraficznej, telefonicznej, telefonii komórkowej i poprzez Internet, telefaksowej, ustalania taryf i opłat, obsługi satelitów i przekazów satelitarnych, organizowania systemów transmisyjnych, przesyłania dźwięku, obrazu i SMS-ów, usługi w zakresie: poczty elektronicznej, zleceń przywoławczych z zastosowaniem radia, telefonu lub innych środków komunikacji elektronicznej, usługi w zakresie prowadzenia: stacji radiowych, telewizyjnych oraz transmitowania dźwięku i obrazu, usługi w zakresie zbierania i przekazywania aktualności informacyjnych z wykorzystaniem: multimediiów, urządzeń telekomunikacyjnych, usługi w zakresie wypożyczania telefonów, modemów i innych urządzeń telekomunikacyjnych, obsługa klientów przy wykorzystaniu sieci Internet umożliwiająca dostarczanie klientom informacji oraz otrzymywanie informacji od klientów, elektroniczny serwis informacji typu on-line polegający na tworzeniu, prowadzeniu baz danych i udostępnianiu informacji z możliwością elektronicznego przyjmowania i przekazywania wiadomości, transmisja programów radiowych za pośrednictwem internetu, zbieranie i przekazywanie wiadomości poprzez sieć komunikacyjne, w tym sieć telewizyjną, satelitarną i Internet, **41** usługi związane z rozrywką, rekreacją, usługi związane z działalnością sportową i kulturalną, zawarte w tej klasie, organizacja konkursów i plebiscytów, oferowanie usług rozrywkowych, w tym gier, poprzez Internet, radio i telewizję, informacja o imprezach kulturalnych, rozrywkowych, rekreacji, usługi w zakresie nauczania i kształcenia, w szczególności poprzez Internet, radio i telewizję, organizowanie konkursów edukacyjnych i rozrywkowych, rezerwowanie miejsc na imprezy kulturalne, rozrywkowe i sportowe, montaż programów radiowych i telewizyjnych, publikacja elektroniczna on-line książek i periodyków oraz innych publikacji, galerie zdjęć tworzone przez użytkowników serwisów internetowych.

(111) 199366 (220) 2005 11 17 (210) 302383
 (151) 2007 10 16 (441) 2006 02 20
 (732) POLKOMTEL Spółka Akcyjna, Warszawa, PL.
 (540)

Pluslive!

Kolor znaku: czerwony, niebieski, zielony
 (531) 24.17.5, 27.5.1, 29.1.13

(510), (511) **09** aparaty przewodowe i słuchawki telefoniczne, automaty sprzedające i mechanizmy do urządzeń uruchamianych przez wrzucenie monety lub żetonu, kasy rejestrujące, komputery i sprzęt przetwarzający dane, magnetyczne nośniki danych, maszyny liczące, płyty (dyski) z nagraniami, urządzenia do gaszenia ognia, urządzenia do nagrywania, transmisji, reprodukcji danych, dźwięku lub obrazu, urządzenia i przyrządy naukowe, żeglarskie, geodezyjne, elektryczne, kinematograficzne, optyczne, wagowe, pomiarowe, sygnalizacyjne, kontrolne, do ratowania życia, do celów dydaktycznych, programy komputerowe, programy gier komputerowych, publikacje na nośnikach elektronicznych, **35** usługi polegające na: rejestrowaniu, sporządzaniu odpisów, składzie, kompilacji, transmisji, transkrypcji, systematyzacji pisemnych informacji (komunikatów) oraz rejestrowaniu a także wykorzystaniu lub kompilacji danych matematycznych lub statystycznych oraz zarządzaniu zbiorami informatycznymi, usługi w zakresie: reklamy i działalności informacyjnej, badania rynku, telefonicznego udzielania informacji, organizacji wystaw lub targów handlowych i reklamowych, pośrednictwa w zawieraniu umów kupna-sprzedaży poprzez telefon i Internet, usługi telekomunikacyjne on-line polegające na umożliwieniu: zlecenia usług, świadczenia usług, zawierania umów, umów pośrednictwa, umów kupna-sprzedaży, wykonywania umów, prowadzenie punktów sprzedaży towarów: apaszki jedwabne, antystresery, baloniki, bandanki, banery, bezrękawniki, bloczki post-it, bluzy, bombki, breloczki, chorągiewki, clipboardy, czapki, daszki, długopisy, elektroniczne urządzenia do tłumaczeń językowych, elektroniczne urządzenia ze słownikiem, etui skórzane na długopisy, etui skórzane na wizytówki, fido-dido, flagi, galanteria odzieżowa damska i męska, galanteria skórzana, galanteria papierowa, joja, kalendarze, kalkulatory, kapelusze, karafki, konstrukcje dmuchane i balony, kosmetyczki, kosmetyki, koszulki polo, krawaty, krzeselka, kubki, kurtki, latawce, linijki, maskotki, materiały biurowe i szkolne, medale, pudełka, naklejki i nalepki, notesy, obrusy, odtwarzacze płyt kompaktowych i kaset, ołówki, opakowania na napoje, organizery, otwieracze do butelek, pałeczki chińskie, papiery pakowe, parasole, parasolki, parawany, para jedwabne, piłki, piórniki, plecaki, płotki, podkładki pod kubki, kieliszki i szklanki, podkładki pod mysz, pokrowce na telefony, pompony, portfele, postery, potykacze, radioodbiorniki, rękawiczki, ręczniki, sakwy rowerowe, sakwy podróżne, samochodowe osłony przeciwsłoneczne, siatki, skrobaczki do szyb, słodycze, standy, stroje dla personelu, szale, szaliki, świece, tablice, teczki skórzane, terkotki, termosy, tłumacze polsko-angielskie, torby i torebki, torciki, trąbki, t-shirty, wizytowniki, wody perfumowane i perfumy, worki żeglarskie, wyroby ze szkła i porcelany, zabawki, zegary ściennie, zegarki, znaczki z logo, zgrupowanie na rzecz osób trzecich różnych towarów pozwalające nabywcy wygodnie oglądać i kupować te towary: z katalogu różnych artykułów, na stronie internetowej, za pośrednictwem usługi elektronicznej, za pośrednictwem systemu telezakupów, wykorzystując zamówienie korespondencyjne, używając środków telekomunikacji, **36** usługi w zakresie: pośrednictwa w zawieraniu umów ubezpieczeniowych poprzez telefon i Internet, sprawdzania stanu konta poprzez telefon i Internet, usługi telekomunikacyjne on-line polegające na umożliwieniu: zawierania umów ubezpieczeniowych, umów kredytowych, umów bankowych oraz otwierania rachunków bankowych, dokonywania operacji bankowych, dostępu do konta bankowego, **38** usługi telekomunikacyjne, usługi w zakresie: rozpowszechniania systemów przekazywania dźwięku i obrazu w łączności radiofonicznej, telegraficznej, telefonicznej, telefonii komórkowej, telefaksowej, w systemie cyfrowym, usługi w zakresie łączności: radiofonicznej, telegraficznej, telefonicznej, telefonii komórkowej i poprzez Internet, telefaksowej, ustalania taryf i opłat, obsługi satelitów i przekazów satelitarnych, organizowania systemów transmisyjnych, przesyłania dźwięku, obrazu i SMS-ów, usługi w zakresie: poczty elektronicznej, zleceń przywoławczych z zastosowaniem radia, telefonu lub innych środków komunikacji elektronicznej, usługi w zakresie prowadzenia: stacji radiowych, telewizyjnych oraz transmitowania dźwięku i obrazu, usługi w zakresie zbierania i przekazywania aktualności informacyjnych z wykorzystaniem: multimediiów, urządzeń telekomunikacyjnych, usługi w zakresie wypożyczania telefonów, modemów i innych urządzeń telekomunikacyjnych, obsługa klientów przy wykorzystaniu sieci Internet umożliwiająca dostarczanie klientom informacji oraz otrzymywanie informacji od klientów, elektroniczny serwis informacji typu on-line polegający na tworzeniu, prowadzeniu baz danych i udostępnianiu informacji z możliwością elektronicznego przyjmowania i przekazywania wiadomości, transmisja programów

radiowych za pośrednictwem internetu, zbieranie i przekazywanie wiadomości poprzez sieci komunikacyjne, w tym sieć telewizyjną, satelitarną i Internet, **41** usługi związane z rozrywką, rekreacją, usługi związane z działalnością sportową i kulturalną, zawarte w tej klasie, organizacja konkursów i plebiscytów, oferowanie usług rozrywkowych, w tym gier, poprzez Internet, radio i telewizję, informacja o imprezach kulturalnych, rozrywkowych, rekreacji, usługi w zakresie nauczania i kształcenia, w szczególności poprzez Internet, radio i telewizję, organizowanie konkursów edukacyjnych i rozrywkowych, rezerwowanie miejsc na imprezy kulturalne, rozrywkowe i sportowe, montaż programów radiowych i telewizyjnych, publikacja elektroniczna on-line książek i periodyków oraz innych publikacji, galerie zdjęć tworzone przez użytkowników serwisów internetowych.

(111) **199367** (220) 2005 11 17 (210) 302384
 (151) 2007 10 16 (441) 2006 02 20
 (732) POLKOMTEL Spółka Akcyjna, Warszawa, PL.
 (540)



Kolor znaku: ciemnogrnatowy, czerwony, niebieski, zielony
 (531) 24.17.5, 27.5.1, 29.1.14

(510), (511) **09** aparaty przewodowe i słuchawki telefoniczne, automaty sprzedające i mechanizmy do urządzeń uruchamianych przez wrzucenie monety lub żetonu, kasy rejestrujące, komputery i sprzęt przetwarzający dane, magnetyczne nośniki danych, maszyny liczące, płyty (dyski) z nagraniami, urządzenia do gaszenia ognia, urządzenia do nagrywania, transmisji, reprodukcji danych, dźwięku lub obrazu, urządzenia i przyrządy naukowe, żeglarskie, geodezyjne, elektryczne, kinematograficzne, optyczne, wagowe, pomiarowe, sygnalizacyjne, kontrolne, do ratowania życia, do celów dydaktycznych, programy komputerowe, programy gier komputerowych, publikacje na nośnikach elektronicznych, **35** usługi polegające na: rejestrowaniu, sporządzaniu odpisów, składzie, kompilacji, transmisji, transkrypcji, systematyzacji pisemnych informacji (komunikatów) oraz rejestrowaniu a także wykorzystaniu lub kompilacji danych matematycznych lub statystycznych oraz zarządzaniu zbiorami informatycznymi, usługi w zakresie: reklamy i działalności informacyjnej, badania rynku, telefonicznego udzielania informacji, organizacji wystaw lub targów handlowych i reklamowych, pośrednictwa w zawieraniu umów kupna-sprzedaży poprzez telefon i Internet, usługi telekomunikacyjne on-line polegające na umożliwieniu: zlecenia usług, świadczenia usług, zawierania umów, umów pośrednictwa, umów kupna-sprzedaży, wykonywania umów, prowadzenie punktów sprzedaży towarów: apaszki jedwabne, antystresery, baloniki, bandanki, banery, bezrękawniki, bloczki post-it, bluzy, bombki, breloczki, chorągiewki, clipboardy, czapki, daszki, długopisy, elektroniczne urządzenia do tłumaczeń językowych, elektroniczne urządzenia ze słownikiem, etui skórzane na długopisy, etui skórzane na wizytówki, fido-dido, flagi, galanteria odzieżowa damska i męska, galanteria skórzana, galanteria papierowa, joja, kalendarze, kalkulatory, kapelusze, karafki, konstrukcje dmuchane i balony, kosmetyczki, kosmetyki, koszulki polo, krawaty, krzeselka, kubki, kurtki, latawce, linijki, maskotki, materiały biurowe i szkolne, medale, pudełka, naklejki i nalepki, notesy, obrusy, odtwarzacze płyt kompaktowych i kaset, ołówki, opakowania na napoje, organizery, otwieracze do butelek, pałeczki chińskie, papiery pakowe, parasole, parasolki, parawany, para jedwabne, piłki, piórniki, plecaki, płotki, podkładki pod kubki, kieliszki i szklanki, podkładki pod mysz, pokrowce na telefony, pompony, portfele, postery, potykacze, radioodbiorniki, rękawiczki, ręczniki, sakwy rowerowe, sakwy podróżne, samochodowe osłony przeciwsłoneczne, siatki, skrobaczki do szyb, słodczyce, standy, stroje dla personelu, szale, szaliki, świece, tablice, teczki skórzane, terkotki, termosy, tłumacze polsko-angielskie, torby i torebki, torciki, trąbki, t-shirty, wizytowniki, wody perfumowane i perfumy, worki żeglarskie, wyroby ze szkła i porcelany, zabawki, zegary ściennie, zegarki, znaczki z logo, zgrupowanie na rzecz osób trzecich różnych towarów pozwalające nabywcy wygodnie oglądać i kupować te towary: z katalogu różnych artykułów, na stronie internetowej, za pośrednictwem usługi elektronicznej, za pośrednictwem systemu telezakupów, wykorzystując zamówienie korespondencyjne, używając środków telekomunikacji,

36 usługi w zakresie: pośrednictwa w zawieraniu umów ubezpieczeniowych poprzez telefon i Internet, sprawdzania stanu konta poprzez telefon i Internet, usługi telekomunikacyjne on-line polegające na umożliwieniu: zawierania umów ubezpieczeniowych, umów kredytowych, umów bankowych oraz otwierania rachunków bankowych, dokonywania operacji bankowych, dostępu do konta bankowego, **38** usługi telekomunikacyjne, usługi w zakresie: rozpowszechniania systemów przekazywania dźwięku i obrazu w łączności radiofonicznej, telegraficznej, telefonicznej, telefonii komórkowej, telefaksowej, w systemie cyfrowym, usługi w zakresie łączności: radiofonicznej, telegraficznej, telefonicznej, telefonii komórkowej i poprzez Internet, telefaksowej, ustalania taryf i opłat, obsługi satelitów i przekazów satelitarnych, organizowania systemów transmisyjnych, przesyłania dźwięku, obrazu i SMS-ów, usługi w zakresie: poczty elektronicznej, zleceń przywoławczych z zastosowaniem radia, telefonu lub innych środków komunikacji elektronicznej, usługi w zakresie prowadzenia: stacji radiowych, telewizyjnych oraz transmitowania dźwięku i obrazu, usługi w zakresie zbierania i przekazywania aktualności informacyjnych z wykorzystaniem: multimediiów, urządzeń telekomunikacyjnych, usługi w zakresie wypożyczania telefonów, modemów i innych urządzeń telekomunikacyjnych, obsługa klientów przy wykorzystaniu sieci Internet umożliwiająca dostarczanie klientom informacji oraz otrzymywanie informacji od klientów, elektroniczny serwis informacji typu on-line polegający na tworzeniu, prowadzeniu baz danych i udostępnianiu informacji z możliwością elektronicznego przyjmowania i przekazywania wiadomości, transmisja programów radiowych za pośrednictwem internetu, zbieranie i przekazywanie wiadomości poprzez sieci komunikacyjne, w tym sieć telewizyjną, satelitarną i Internet, **41** usługi związane z rozrywką, rekreacją, usługi związane z działalnością sportową i kulturalną, zawarte w tej klasie, organizacja konkursów i plebiscytów, oferowanie usług rozrywkowych, w tym gier, poprzez Internet, radio i telewizję, informacja o imprezach kulturalnych, rozrywkowych, rekreacji, usługi w zakresie nauczania i kształcenia, w szczególności poprzez Internet, radio i telewizję, organizowanie konkursów edukacyjnych i rozrywkowych, rezerwowanie miejsc na imprezy kulturalne, rozrywkowe i sportowe, montaż programów radiowych i telewizyjnych, publikacja elektroniczna on-line książek i periodyków oraz innych publikacji, galerie zdjęć tworzone przez użytkowników serwisów internetowych.

(111) **199368** (220) 2005 11 17 (210) 302385
 (151) 2007 10 16 (441) 2006 02 20
 (732) POLKOMTEL Spółka Akcyjna, Warszawa, PL.
 (540)



Kolor znaku: czerwony, niebieski, zielony

(531) 24.17.5, 27.5.1, 29.1.13

(510), (511) **09** aparaty przewodowe i słuchawki telefoniczne, automaty sprzedające i mechanizmy do urządzeń uruchamianych przez wrzucenie monety lub żetonu, kasy rejestrujące, komputery i sprzęt przetwarzający dane, magnetyczne nośniki danych, maszyny liczące, płyty (dyski) z nagraniami, urządzenia do gaszenia ognia, urządzenia do nagrywania, transmisji, reprodukcji danych, dźwięku lub obrazu, urządzenia i przyrządy naukowe, żeglarskie, geodezyjne, elektryczne, kinematograficzne, optyczne, wagowe, pomiarowe, sygnalizacyjne, kontrolne, do ratowania życia, do celów dydaktycznych, programy komputerowe, programy gier komputerowych, publikacje na nośnikach elektronicznych, **35** usługi polegające na: rejestrowaniu, sporządzaniu odpisów, składzie, kompilacji, transmisji, transkrypcji, systematyzacji pisemnych informacji (komunikatów) oraz rejestrowaniu a także wykorzystaniu lub kompilacji danych matematycznych lub statystycznych oraz zarządzaniu zbiorami informatycznymi, usługi w zakresie: reklamy i działalności informacyjnej, badania rynku, telefonicznego udzielania informacji, organizacji wystaw lub targów handlowych i reklamowych, pośrednictwa w zawieraniu umów kupna-sprzedaży poprzez telefon i Internet, usługi telekomunikacyjne on-line polegające na umożliwieniu: zlecenia usług, świadczenia usług, zawierania umów, umów pośrednictwa, umów kupna-sprzedaży, wykonywania umów, prowadzenie punktów sprzedaży towarów: apaszki jedwabne, antystresery, baloniki, bandanki, banery, bezrękawniki, bloczki post-it, bluzy, bombki, breloczki, chorągiewki,

clipboardy, czapki, daszki, długopisy, elektroniczne urządzenia do tłumaczeń językowych, elektroniczne urządzenia ze słownikiem, etui skórzane na długopisy, etui skórzane na wizytówki, fido-dido, flagi, galanteria odzieżowa damska i męska, galanteria skórzana, galanteria papierowa, joja, kalendarze, kalkulatory, kapelusze, karafki, konstrukcje dmuchane i balony, kosmetyczki, kosmetyki, koszulki polo, krawaty, krzeselka, kubki, kurtki, latawce, linijki, maskotki, materiały biurowe i szkolne, medale, pudełka, naklejki i nalepki, notesy, obrusy, odtwarzacze płyt kompaktowych i kaset, ołówki, opakowania na napoje, organizery, otwieracze do butelek, pałeczki chińskie, papiery pakowe, parasole, parasolki, parawany, para jedwabne, piłki, piórniki, plecaki, płotki, podkładki pod kubki, kieliszki i szklanki, podkładki pod mysz, pokrowce na telefony, pompony, portfele, postery, potykacze, radioodbiorniki, rękawiczki, ręczniki, sakwy rowerowe, sakwy podróżne, samochodowe osłony przeciwsłoneczne, siatki, skrobaczki do szyb, słodycze, standy, stroje dla personelu, szale, szaliki, świece, tablice, teczki skórzane, terkotki, termosy, tłumacze polsko-angielskie, torby i torebki, torciki, trąbki, t-shirty, wizytowniki, wody perfumowane i perfumy, worki żeglarskie, wyroby ze szkła i porcelany, zabawki, zegary ściennie, zegarki, znaczki z logo, zgrupowanie na rzecz osób trzecich różnych towarów pozwalające nabywcy wygodnie oglądać i kupować te towary: z katalogu różnych artykułów, na stronie internetowej, za pośrednictwem usługi elektronicznej, za pośrednictwem systemu telezakupów, wykorzystując zamówienie korespondencyjne, używając środków telekomunikacji, **36** usługi w zakresie: pośrednictwa w zawieraniu umów ubezpieczeniowych poprzez telefon i Internet, sprawdzania stanu konta poprzez telefon i Internet, usługi telekomunikacyjne on-line polegające na umożliwieniu: zawierania umów ubezpieczeniowych, umów kredytowych, umów bankowych oraz otwierania rachunków bankowych, dokonywania operacji bankowych, dostępu do konta bankowego, **38** usługi telekomunikacyjne, usługi w zakresie: rozpowszechniania systemów przekazywania dźwięku i obrazu w łączności radiofonicznej, telegraficznej, telefonicznej, telefonii komórkowej, telefaksowej, w systemie cyfrowym, usługi w zakresie łączności: radiofonicznej, telegraficznej, telefonicznej, telefonii komórkowej i poprzez Internet, telefaksowej, ustalania taryf i opłat, obsługi satelitów i przekazów satelitarnych, organizowania systemów transmisyjnych, przesyłania dźwięku, obrazu i SMS-ów, usługi w zakresie: poczty elektronicznej, zleceń przywoławczych z zastosowaniem radia, telefonu lub innych środków komunikacji elektronicznej, usługi w zakresie prowadzenia: stacji radiowych, telewizyjnych oraz transmitowania dźwięku i obrazu, usługi w zakresie zbierania i przekazywania aktualności informacyjnych z wykorzystaniem: multimediiów, urządzeń telekomunikacyjnych, usługi w zakresie wypożyczania telefonów, modemów i innych urządzeń telekomunikacyjnych, obsługa klientów przy wykorzystaniu sieci Internet umożliwiająca dostarczanie klientom informacji oraz otrzymywanie informacji od klientów, elektroniczny serwis informacji typu on-line polegający na tworzeniu, prowadzeniu baz danych i udostępnianiu informacji z możliwością elektronicznego przyjmowania i przekazywania wiadomości, transmisja programów radiowych za pośrednictwem internetu, zbieranie i przekazywanie wiadomości poprzez sieci komunikacyjne, w tym sieć telewizyjną, satelitarną i Internet, **41** usługi związane z rozrywką, rekreacją, usługi związane z działalnością sportową i kulturalną, zawarte w tej klasie, organizacja konkursów i plebiscytów, oferowanie usług rozrywkowych, w tym gier, poprzez Internet, radio i telewizję, informacja o imprezach kulturalnych, rozrywkowych, rekreacji, usługi w zakresie nauczania i kształcenia, w szczególności poprzez Internet, radio i telewizję, organizowanie konkursów edukacyjnych i rozrywkowych, rezerwowanie miejsc na imprezy kulturalne, rozrywkowe i sportowe, montaż programów radiowych i telewizyjnych, publikacja elektroniczna on-line książek i periodyków oraz innych publikacji, galerie zdjęć tworzone przez użytkowników serwisów internetowych.

(111) 199369 (220) 2005 11 17 (210) 302393
 (151) 2007 10 16 (441) 2006 02 20
 (732) POLKOMTEL Spółka Akcyjna, Warszawa, PL.
 (540)

live!Plus[®]

(531) 24.17.5, 27.5.1

(510), (511) **09** aparaty przewody i słuchawki telefoniczne, automaty sprzedające i mechanizmy do urządzeń uruchamianych przez wrzucenie monety lub żetonu, kasy rejestrujące, komputery i sprzęt przetwarzający dane, magnetyczne nośniki danych, maszyny liczące, płyty (dyski) z nagraniami, urządzenia do gaszenia ognia, urządzenia do nagrywania, transmisji, reprodukcji danych, dźwięku lub obrazu, urządzenia i przyrządy naukowe, żeglarskie, geodezyjne, elektryczne, kinematograficzne, optyczne, wagowe, pomiarowe, sygnalizacyjne, kontrolne, do ratowania życia, do celów dydaktycznych, programy komputerowe, programy gier komputerowych, publikacje na nośnikach elektronicznych, **35** usługi polegające na: rejestrowaniu, sporządzaniu odpisów, składzie, kompilacji, transmisji, transkrypcji, systematyzacji pisemnych informacji (komunikatów) oraz rejestrowaniu a także wykorzystaniu lub kompilacji danych matematycznych lub statystycznych oraz zarządzaniu zbiorami informatycznymi, usługi w zakresie: reklamy i działalności informacyjnej, badania rynku, telefonicznego udzielania informacji, organizacji wystaw lub targów handlowych i reklamowych, pośrednictwa w zawieraniu umów kupna-sprzedaży poprzez telefon i Internet, usługi telekomunikacyjne on-line polegające na umożliwieniu: zlecenia usług, świadczenia usług, zawierania umów, umów pośrednictwa, umów kupna-sprzedaży, wykonywania umów, prowadzenie punktów sprzedaży towarów: apaszki jedwabne, antystresery, baloniki, bandanki, banery, bezrękawniki, bloczki post-it, bluzy, bombki, breloczki, chorągiewki, clipboardy, czapki, daszki, długopisy, elektroniczne urządzenia do tłumaczeń językowych, elektroniczne urządzenia ze słownikiem, etui skórzane na długopisy, etui skórzane na wizytówki, fido-dido, flagi, galanteria odzieżowa damska i męska, galanteria skórzana, galanteria papierowa, joja, kalendarze, kalkulatory, kapelusze, karafki, konstrukcje dmuchane i balony, kosmetyczki, kosmetyki, koszulki polo, krawaty, krzeselka, kubki, kurtki, latawce, linijki, maskotki, materiały biurowe i szkolne, medale, pudełka, naklejki i nalepki, notesy, obrusy, odtwarzacze płyt kompaktowych i kaset, ołówki, opakowania na napoje, organizery, otwieracze do butelek, pałeczki chińskie, papiery pakowe, parasole, parasolki, parawany, para jedwabne, piłki, piórniki, plecaki, płotki, podkładki pod kubki, kieliszki i szklanki, podkładki pod mysz, pokrowce na telefony, pompony, portfele, postery, potykacze, radioodbiorniki, rękawiczki, ręczniki, sakwy rowerowe, sakwy podróżne, samochodowe osłony przeciwsłoneczne, siatki, skrobaczki do szyb, słodycze, standy, stroje dla personelu, szale, szaliki, świece, tablice, teczki skórzane, terkotki, termosy, tłumacze polsko-angielskie, torby i torebki, torciki, trąbki, t-shirty, wizytowniki, wody perfumowane i perfumy, worki żeglarskie, wyroby ze szkła i porcelany, zabawki, zegary ściennie, zegarki, znaczki z logo, zgrupowanie na rzecz osób trzecich różnych towarów pozwalające nabywcy wygodnie oglądać i kupować te towary: z katalogu różnych artykułów, na stronie internetowej, za pośrednictwem usługi elektronicznej, za pośrednictwem systemu telezakupów, wykorzystując zamówienie korespondencyjne, używając środków telekomunikacji, **36** usługi w zakresie: pośrednictwa w zawieraniu umów ubezpieczeniowych poprzez telefon i Internet, sprawdzania stanu konta poprzez telefon i Internet, usługi telekomunikacyjne on-line polegające na umożliwieniu: zawierania umów ubezpieczeniowych, umów kredytowych, umów bankowych oraz otwierania rachunków bankowych, dokonywania operacji bankowych, dostępu do konta bankowego, **38** usługi telekomunikacyjne, usługi w zakresie: rozpowszechniania systemów przekazywania dźwięku i obrazu w łączności radiofonicznej, telegraficznej, telefonicznej, telefonii komórkowej, telefaksowej, w systemie cyfrowym, usługi w zakresie łączności: radiofonicznej, telegraficznej, telefonicznej, telefonii komórkowej i poprzez Internet, telefaksowej, ustalania taryf i opłat, obsługi satelitów i przekazów satelitarnych, organizowania systemów transmisyjnych, przesyłania dźwięku, obrazu i SMS-ów, usługi w zakresie: poczty elektronicznej, zleceń przywoławczych z zastosowaniem radia, telefonu lub innych środków komunikacji elektronicznej, usługi w zakresie prowadzenia: stacji radiowych, telewizyjnych oraz transmitowania dźwięku i obrazu, usługi w zakresie zbierania i przekazywania aktualności informacyjnych z wykorzystaniem: multimediiów, urządzeń telekomunikacyjnych, usługi w zakresie wypożyczania telefonów, modemów i innych urządzeń telekomunikacyjnych, obsługa klientów przy wykorzystaniu sieci Internet umożliwiająca dostarczanie klientom informacji oraz otrzymywanie informacji od klientów, elektroniczny serwis informacji typu on-line polegający na tworzeniu, prowadzeniu baz danych i udostępnianiu informacji z możliwością elektronicznego przyjmowania i przekazywania wiadomości, transmisja programów

radiowych za pośrednictwem internetu, zbieranie i przekazywanie wiadomości poprzez sieci komunikacyjne, w tym sieć telewizyjną, satelitarną i Internet, **41** usługi związane z rozrywką, rekreacją, usługi związane z działalnością sportową i kulturalną, zawarte w tej klasie, organizacja konkursów i plebiscytów, oferowanie usług rozrywkowych, w tym gier, poprzez Internet, radio i telewizję, informacja o imprezach kulturalnych, rozrywkowych, rekreacji, usługi w zakresie nauczania i kształcenia, w szczególności poprzez Internet, radio i telewizję, organizowanie konkursów edukacyjnych i rozrywkowych, rezerwowanie miejsc na imprezy kulturalne, rozrywkowe i sportowe, montaż programów radiowych i telewizyjnych, publikacja elektroniczna on-line książek i periodyków oraz innych publikacji, galerie zdjęć tworzone przez użytkowników serwisów internetowych.

(111) **199370** (220) 2005 11 17 (210) 302394
 (151) 2007 10 16 (441) 2006 02 20
 (732) POLKOMTEL Spółka Akcyjna, Warszawa, PL.
 (540)



(531) 24.17.5, 27.5.1

(510), (511) **09** aparaty przewodowe i słuchawki telefoniczne, automaty sprzedające i mechanizmy do urządzeń uruchamianych przez wrzucenie monety lub żetonu, kasy rejestrujące, komputery i sprzęt przetwarzający dane, magnetyczne nośniki danych, maszyny liczące, płyty (dyski) z nagraniami, urządzenia do gaszenia ognia, urządzenia do nagrywania, transmisji, reprodukcji danych, dźwięku lub obrazu, urządzenia i przyrządy naukowe, żeglarskie, geodezyjne, elektryczne, kinematograficzne, optyczne, wagowe, pomiarowe, sygnalizacyjne, kontrolne, do ratowania życia, do celów dydaktycznych, programy komputerowe, programy gier komputerowych, publikacje na nośnikach elektronicznych, **35** usługi polegające na: rejestrowaniu, sporządzaniu odpisów, składzie, kompilacji, transmisji, transkrypcji, systematyzacji pisemnych informacji (komunikatów) oraz rejestrowaniu a także wykorzystaniu lub kompilacji danych matematycznych lub statystycznych oraz zarządzaniu zbiorami informatycznymi, usługi w zakresie: reklamy i działalności informacyjnej, badania rynku, telefonicznego udzielania informacji, organizacji wystaw lub targów handlowych i reklamowych, pośrednictwa w zawieraniu umów kupna-sprzedaży poprzez telefon i Internet, usługi telekomunikacyjne on-line polegające na umożliwieniu: zlecenia usług, świadczenia usług, zawierania umów, umów pośrednictwa, umów kupna-sprzedaży, wykonywania umów, prowadzenie punktów sprzedaży towarów: apaszki jedwabne, antystresery, baloniki, bandanki, banery, bezrękawniki, bloczki post-it, bluzy, bombki, breloczki, chorągiewki, clipboardy, czapki, daszki, długopisy, elektroniczne urządzenia do tłumaczeń językowych, elektroniczne urządzenia ze słownikiem, etui skórzane na długopisy, etui skórzane na wizytówki, fido-dido, flagi, galanteria odzieżowa damska i męska, galanteria skórzana, galanteria papierowa, joja, kalendarze, kalkulatory, kapelusze, karafki, konstrukcje dmuchane i balony, kosmetyczki, kosmetyki, koszulki polo, krawaty, krzeselka, kubki, kurtki, latawce, linijki, maskotki, materiały biurowe i szkolne, medale, pudełka, naklejki i nalepki, notesy, obrusy, odtwarzacze płyt kompaktowych i kaset, ołówki, opakowania na napoje, organizery, otwieracze do butelek, pałeczki chińskie, papiery pakowe, parasole, parasolki, parawany, para jedwabne, piłki, piórniki, plecaki, płotki, podkładki pod kubki, kieliszki i szklanki, podkładki pod mysz, pokrowce na telefony, pompony, portfele, postery, potykacze, radioodbiorniki, rękawiczki, ręczniki, sakwy rowerowe, sakwy podróżne, samochodowe osłony przeciwsłoneczne, siatki, skrobaczki do szyb, słodycze, standy, stroje dla personelu, szale, szaliki, świece, tablice, teczki skórzane, tertokty, termosy, tłumacze polsko-angielskie, torby i torebki, torciki, trąbki, t-shirty, wizytowniki, wody perfumowane i perfumy, worki żeglarskie, wyroby ze szkła i porcelany, zabawki, zegary ściennie, zegarki, znaczki z logo, zgrupowanie na rzecz osób trzecich różnych towarów pozwalające nabywcy wygodnie oglądać i kupować te towary: z katalogu różnych artykułów, na stronie internetowej, za pośrednictwem usługi elektronicznej, za pośrednictwem systemu telezakupów, wykorzystując zamówienie korespondencyjne, używając środków telekomunikacji, **36** usługi w zakresie: pośrednictwa w zawieraniu umów ubezpiecze-

niowych poprzez telefon i Internet, sprawdzania stanu konta poprzez telefon i Internet, usługi telekomunikacyjne on-line polegające na umożliwieniu: zawierania umów ubezpieczeniowych, umów kredytowych, umów bankowych oraz otwierania rachunków bankowych, dokonywania operacji bankowych, dostępu do konta bankowego, **38** usługi telekomunikacyjne, usługi w zakresie: rozpowszechniania systemów przekazywania dźwięku i obrazu w łączności radiofonicznej, telegraficznej, telefonicznej, telefonii komórkowej, telefaksowej, w systemie cyfrowym, usługi w zakresie łączności: radiofonicznej, telegraficznej, telefonicznej, telefonii komórkowej i poprzez Internet, telefaksowej, ustalania taryf i opłat, obsługi satelitów i przekazów satelitarnych, organizowania systemów transmisyjnych, przesyłania dźwięku, obrazu i SMS-ów, usługi w zakresie: poczty elektronicznej, zleceń przywoławczych z zastosowaniem radia, telefonu lub innych środków komunikacji elektronicznej, usługi w zakresie prowadzenia: stacji radiowych, telewizyjnych oraz transmitowania dźwięku i obrazu, usługi w zakresie zbierania i przekazywania aktualności informacyjnych z wykorzystaniem: multimediów, urządzeń telekomunikacyjnych, usługi w zakresie wypożyczania telefonów, modemów i innych urządzeń telekomunikacyjnych, obsługa klientów przy wykorzystaniu sieci Internet umożliwiająca dostarczanie klientom informacji oraz otrzymywanie informacji od klientów, elektroniczny serwis informacji typu on-line polegający na tworzeniu, prowadzeniu baz danych i udostępnianiu informacji z możliwością elektronicznego przyjmowania i przekazywania wiadomości, transmisja programów radiowych za pośrednictwem internetu, zbieranie i przekazywanie wiadomości poprzez sieci komunikacyjne, w tym sieć telewizyjną, satelitarną i Internet, **41** usługi związane z rozrywką, rekreacją, usługi związane z działalnością sportową i kulturalną, zawarte w tej klasie, organizacja konkursów i plebiscytów, oferowanie usług rozrywkowych, w tym gier, poprzez Internet, radio i telewizję, informacja o imprezach kulturalnych, rozrywkowych, rekreacji, usługi w zakresie nauczania i kształcenia, w szczególności poprzez Internet, radio i telewizję, organizowanie konkursów edukacyjnych i rozrywkowych, rezerwowanie miejsc na imprezy kulturalne, rozrywkowe i sportowe, montaż programów radiowych i telewizyjnych, publikacja elektroniczna on-line książek i periodyków oraz innych publikacji, galerie zdjęć tworzone przez użytkowników serwisów internetowych.

(111) **199371** (220) 2005 11 17 (210) 302395
 (151) 2007 10 16 (441) 2006 02 20
 (732) POLKOMTEL Spółka Akcyjna, Warszawa, PL.
 (540)



(531) 24.17.5, 27.5.1

(510), (511) **09** aparaty przewodowe i słuchawki telefoniczne, automaty sprzedające i mechanizmy do urządzeń uruchamianych przez wrzucenie monety lub żetonu, kasy rejestrujące, komputery i sprzęt przetwarzający dane, magnetyczne nośniki danych, maszyny liczące, płyty (dyski) z nagraniami, urządzenia do gaszenia ognia, urządzenia do nagrywania, transmisji, reprodukcji danych, dźwięku lub obrazu, urządzenia i przyrządy naukowe, żeglarskie, geodezyjne, elektryczne, kinematograficzne, optyczne, wagowe, pomiarowe, sygnalizacyjne, kontrolne, do ratowania życia, do celów dydaktycznych, programy komputerowe, programy gier komputerowych, publikacje na nośnikach elektronicznych, **35** usługi polegające na: rejestrowaniu, sporządzaniu odpisów, składzie, kompilacji, transmisji, transkrypcji, systematyzacji pisemnych informacji (komunikatów) oraz rejestrowaniu a także wykorzystaniu lub kompilacji danych matematycznych lub statystycznych oraz zarządzaniu zbiorami informatycznymi, usługi w zakresie: reklamy i działalności informacyjnej, badania rynku, telefonicznego udzielania informacji, organizacji wystaw lub targów handlowych i reklamowych, pośrednictwa w zawieraniu umów kupna-sprzedaży poprzez telefon i Internet, usługi telekomunikacyjne on-line polegające na umożliwieniu: zlecenia usług, świadczenia usług, zawierania umów, umów pośrednictwa, umów kupna-sprzedaży, wykonywania umów, prowadzenie punktów sprzedaży towarów: apaszki jedwabne, antystresery, baloniki, bandanki, banery, bezrękawniki, bloczki post-it, bluzy, bombki, breloczki, chorągiewki, clipboardy, czapki, daszki, długopisy, elektroniczne urządzenia do tłumaczeń językowych, elektroniczne urządzenia ze słownikiem,

etui skórzane na długopisy, etui skórzane na wizytówki, fido-dido, flagi, galanteria odzieżowa damska i męska, galanteria skórzana, galanteria papierowa, joja, kalendarze, kalkulatory, kapelusze, karafki, konstrukcje dmuchane i balony, kosmetyczki, kosmetyki, koszulki polo, krawaty, krzeselka, kubki, kurtki, latawce, linijki, maskotki, materiały biurowe i szkolne, medale, pudełka, naklejki i nalepki, notesy, obrusy, otwarzacze płyt kompaktowych i kaset, ołówki, opakowania na napoje, organizery, otwieracze do butelek, pałeczki chińskie, papiery pakowe, parasole, parasolki, parawany, para jedwabne, piłki, piórniki, plecaki, płotki, podkładki pod kubki, kieliszki i szklanki, podkładki pod mysz, pokrowce na telefony, pompony, portfele, postery, potykacze, radioodbiorniki, rękawiczki, ręczniki, sakwy rowerowe, sakwy podróżne, samochodowe osłony przeciwsłoneczne, siatki, skrobaczki do szyb, słodczyce, standy, stroje dla personelu, szale, szaliki, świece, tablice, teczki skórzane, terkotki, termosy, tłumacze polsko-angielskie, torby i torebki, torciki, trąbki, t-shirty, wizytowniki, wody perfumowane i perfumy, worki żeglarskie, wyroby ze szkła i porcelany, zabawki, zegary ściennie, zegarki, znaczki z logo, zgrupowanie na rzecz osób trzecich różnych towarów pozwalające nabywcy wygodnie oglądać i kupować te towary: z katalogu różnych artykułów, na stronie internetowej, za pośrednictwem usługi elektronicznej, za pośrednictwem systemu telezakupów, wykorzystując zamówienie korespondencyjne, używając środków telekomunikacji, **36** usługi w zakresie: pośrednictwa w zawieraniu umów ubezpieczeniowych poprzez telefon i Internet, sprawdzania stanu konta poprzez telefon i Internet, usługi telekomunikacyjne on-line polegające na umożliwieniu: zawierania umów ubezpieczeniowych, umów kredytowych, umów bankowych oraz otwierania rachunków bankowych, dokonywania operacji bankowych, dostępu do konta bankowego, **38** usługi telekomunikacyjne, usługi w zakresie: rozpowszechniania systemów przekazywania dźwięku i obrazu w łączności radiofonicznej, telegraficznej, telefonicznej, telefonii komórkowej, telefaksowej, w systemie cyfrowym, usługi w zakresie łączności: radiofonicznej, telegraficznej, telefonicznej, telefonii komórkowej i poprzez Internet, telefaksowej, ustalania taryf i opłat, obsługi satelitów i przekazów satelitarnych, organizowania systemów transmisyjnych, przesyłania dźwięku, obrazu i SMS-ów, usługi w zakresie: poczty elektronicznej, zleceń przywoławczych z zastosowaniem radia, telefonu lub innych środków komunikacji elektronicznej, usługi w zakresie prowadzenia: stacji radiowych, telewizyjnych oraz transmitowania dźwięku i obrazu, usługi w zakresie zbierania i przekazywania aktualności informacyjnych z wykorzystaniem: multimedialnych, urządzeń telekomunikacyjnych, usługi w zakresie wypożyczania telefonów, modemów i innych urządzeń telekomunikacyjnych, obsługa klientów przy wykorzystaniu sieci Internet umożliwiającą dostarczanie klientom informacji oraz otrzymywanie informacji od klientów, elektroniczny serwis informacji typu on-line polegający na tworzeniu, prowadzeniu baz danych i udostępnianiu informacji z możliwością elektronicznego przyjmowania i przekazywania wiadomości, transmisja programów radiowych za pośrednictwem internetu, zbieranie i przekazywanie wiadomości poprzez sieci komunikacyjne, w tym sieć telewizyjną, satelitarną i Internet, **41** usługi związane z rozrywką, rekreacją, usługi związane z działalnością sportową i kulturalną, zawarte w tej klasie, organizacja konkursów i plebiscytów, oferowanie usług rozrywkowych, w tym gier, poprzez Internet, radio i telewizję, informacja o imprezach kulturalnych, rozrywkowych, rekreacji, usługi w zakresie nauczania i kształcenia, w szczególności poprzez Internet, radio i telewizję, organizowanie konkursów edukacyjnych i rozrywkowych, rezerwowanie miejsc na imprezy kulturalne, rozrywkowe i sportowe, montaż programów radiowych i telewizyjnych, publikacja elektroniczna on-line książek i periodyków oraz innych publikacji, galerie zdjęć tworzone przez użytkowników serwisów internetowych.

(111) **199372** (220) 2005 11 17 (210) 302396
 (151) 2007 10 16 (441) 2006 02 20
 (732) POLKOMTEL Spółka Akcyjna, Warszawa, PL.
 (540)



(531) 24.17.5, 27.5.1
 (510), (511) **09** aparaty przewody i słuchawki telefoniczne, automaty sprzedające i mechanizmy do urządzeń uruchamianych przez

wrzucenie monety lub żetonu, kasy rejestrujące, komputery i sprzęt przetwarzający dane, magnetyczne nośniki danych, maszyny liczące, płyty (dyski) z nagraniami, urządzenia do gaszenia ognia, urządzenia do nagrywania, transmisji, reprodukcji danych, dźwięku lub obrazu, urządzenia i przyrządy naukowe, żeglarskie, geodezyjne, elektryczne, kinematograficzne, optyczne, wagowe, pomiarowe, sygnalizacyjne, kontrolne, do ratowania życia, do celów dydaktycznych, programy komputerowe, programy gier komputerowych, publikacje na nośnikach elektronicznych, **35** usługi polegające na: rejestrowaniu, sporządzaniu odpisów, składzie, kompilacji, transmisji, transkrypcji, systematyzacji pisemnych informacji (komunikatów) oraz rejestrowaniu a także wykorzystaniu lub kompilacji danych matematycznych lub statystycznych oraz zarządzaniu zbiorami informatycznymi, usługi w zakresie: reklamy i działalności informacyjnej, badania rynku, telefonicznego udzielania informacji, organizacji wystaw lub targów handlowych i reklamowych, pośrednictwa w zawieraniu umów kupna-sprzedaży poprzez telefon i Internet, usługi telekomunikacyjne on-line polegające na umożliwieniu: zlecenia usług, świadczenia usług, zawierania umów, umów pośrednictwa, umów kupna-sprzedaży, wykonywania umów, prowadzenie punktów sprzedaży towarów: apaszki jedwabne, antystresery, baloniki, bandanki, banery, bezrękawniki, bloczki post-it, bluzy, bombki, breloczki, chorągiewki, clipboardy, czapki, daszki, długopisy, elektroniczne urządzenia do tłumaczeń językowych, elektroniczne urządzenia ze słownikiem, etui skórzane na długopisy, etui skórzane na wizytówki, fido-dido, flagi, galanteria odzieżowa damska i męska, galanteria skórzana, galanteria papierowa, joja, kalendarze, kalkulatory, kapelusze, karafki, konstrukcje dmuchane i balony, kosmetyczki, kosmetyki, koszulki polo, krawaty, krzeselka, kubki, kurtki, latawce, linijki, maskotki, materiały biurowe i szkolne, medale, pudełka, naklejki i nalepki, notesy, obrusy, otwarzacze płyt kompaktowych i kaset, ołówki, opakowania na napoje, organizery, otwieracze do butelek, pałeczki chińskie, papiery pakowe, parasole, parasolki, parawany, para jedwabne, piłki, piórniki, plecaki, płotki, podkładki pod kubki, kieliszki i szklanki, podkładki pod mysz, pokrowce na telefony, pompony, portfele, postery, potykacze, radioodbiorniki, rękawiczki, ręczniki, sakwy rowerowe, sakwy podróżne, samochodowe osłony przeciwsłoneczne, siatki, skrobaczki do szyb, słodczyce, standy, stroje dla personelu, szale, szaliki, świece, tablice, teczki skórzane, terkotki, termosy, tłumacze polsko-angielskie, torby i torebki, torciki, trąbki, t-shirty, wizytowniki, wody perfumowane i perfumy, worki żeglarskie, wyroby ze szkła i porcelany, zabawki, zegary ściennie, zegarki, znaczki z logo, zgrupowanie na rzecz osób trzecich różnych towarów pozwalające nabywcy wygodnie oglądać i kupować te towary: z katalogu różnych artykułów, na stronie internetowej, za pośrednictwem usługi elektronicznej, za pośrednictwem systemu telezakupów, wykorzystując zamówienie korespondencyjne, używając środków telekomunikacji, **36** usługi w zakresie: pośrednictwa w zawieraniu umów ubezpieczeniowych poprzez telefon i Internet, sprawdzania stanu konta poprzez telefon i Internet, usługi telekomunikacyjne on-line polegające na umożliwieniu: zawierania umów ubezpieczeniowych, umów kredytowych, umów bankowych oraz otwierania rachunków bankowych, dokonywania operacji bankowych, dostępu do konta bankowego, **38** usługi telekomunikacyjne, usługi w zakresie: rozpowszechniania systemów przekazywania dźwięku i obrazu w łączności radiofonicznej, telegraficznej, telefonicznej, telefonii komórkowej, telefaksowej, w systemie cyfrowym, usługi w zakresie łączności: radiofonicznej, telegraficznej, telefonicznej, telefonii komórkowej i poprzez Internet, telefaksowej, ustalania taryf i opłat, obsługi satelitów i przekazów satelitarnych, organizowania systemów transmisyjnych, przesyłania dźwięku, obrazu i SMS-ów, usługi w zakresie: poczty elektronicznej, zleceń przywoławczych z zastosowaniem radia, telefonu lub innych środków komunikacji elektronicznej, usługi w zakresie prowadzenia: stacji radiowych, telewizyjnych oraz transmitowania dźwięku i obrazu, usługi w zakresie zbierania i przekazywania aktualności informacyjnych z wykorzystaniem: multimedialnych, urządzeń telekomunikacyjnych, usługi w zakresie wypożyczania telefonów, modemów i innych urządzeń telekomunikacyjnych, obsługa klientów przy wykorzystaniu sieci Internet umożliwiającą dostarczanie klientom informacji oraz otrzymywanie informacji od klientów, elektroniczny serwis informacji typu on-line polegający na tworzeniu, prowadzeniu baz danych i udostępnianiu informacji z możliwością elektronicznego przyjmowania i przekazywania wiadomości, transmisja programów radiowych za pośrednictwem internetu, zbieranie i przekazywanie wiadomości poprzez sieci komunikacyjne, w tym sieć telewizyjną,

satelitarną i Internet, **41** usługi związane z rozrywką, rekreacją, usługi związane z działalnością sportową i kulturalną, zawarte w tej klasie, organizacja konkursów i plebiscytów, oferowanie usług rozrywkowych, w tym gier, poprzez Internet, radio i telewizję, informacja o imprezach kulturalnych, rozrywkowych, rekreacji, usługi w zakresie nauczania i kształcenia, w szczególności poprzez Internet, radio i telewizję, organizowanie konkursów edukacyjnych i rozrywkowych, rezerwowanie miejsc na imprezy kulturalne, rozrywkowe i sportowe, montaż programów radiowych i telewizyjnych, publikacja elektroniczna on-line książek i periodyków oraz innych publikacji, galerie zdjęć tworzone przez użytkowników serwisów internetowych.

(111) **199373** (220) 2005 11 22 (210) 302655
(151) 2007 12 14 (441) 2006 03 06
(732) BPH Towarzystwo Funduszy Inwestycyjnych S.A.,
Warszawa, PL.

(540) BPH TFI STOPY TO NIE WSZYSTKO MY IDZIEMY TOBIE NA RĘKĘ
(510), (511) **35** kompilacja i systematyzacja informacji w komputerowych bazach danych, skomputeryzowane zarządzanie zbiorami informacji, prowadzenie wyciągów z kont, doradztwo handlowe i gospodarcze, ekspertyzy w zakresie rynku kapitałowego oraz polityki inwestycyjnej przedsiębiorstw, **36** inwestycje kapitałowe, prowadzenie kont maklerskich i informacja o stanie tych kont, skup i sprzedaż walut i papierów wartościowych, zarządzanie kapitałem, analizy i wyceny finansowe, czynności bankowe i inne czynności finansowe świadczone także za pośrednictwem sieci elektronicznej w tym: emitowanie kart płatniczych, operacje i doradztwo finansowe, notowania giełdowe, pośrednictwo giełdowe, informacja bankowa, transfer kapitałowy, obsługa kart debetowych i kredytowych, usługi maklerskie, dokonywanie transakcji finansowych, przyjmowanie lokat bankowych, udzielanie i przyjmowanie poręczeń i gwarancji bankowych, operacje wekslowe i czekowe, obsługa pożyczek bankowych, usługi leasingowe, a także udostępnianie skrytek sejfowych, przechowywanie przedmiotów i papierów wartościowych, trust inwestycyjny o nieograniczonej wielkości emisji, **38** przesyłanie danych za pomocą terminali, komunikacja w sieci elektronicznej, informacja kapitałowa i inwestycyjna udzielana za pośrednictwem sieci komputerowej, poczta elektroniczna, zlecenia przywoławcze.

(111) **199374** (220) 2005 11 22 (210) 302656
(151) 2007 12 07 (441) 2006 03 06
(732) BPH Towarzystwo Funduszy Inwestycyjnych S.A.,
Warszawa, PL.

(540) BPH TFI STOPY TO NIE WSZYSTKO
(510), (511) **35** kompilacja i systematyzacja informacji w komputerowych bazach danych, skomputeryzowane zarządzanie zbiorami informacji, prowadzenie wyciągów z kont, doradztwo handlowe i gospodarcze, ekspertyzy w zakresie rynku kapitałowego oraz polityki inwestycyjnej przedsiębiorstw, **36** inwestycje kapitałowe, prowadzenie kont maklerskich i informacja o stanie tych kont, skup i sprzedaż walut i papierów wartościowych, zarządzanie kapitałem, analizy i wyceny finansowe, czynności bankowe i inne czynności finansowe świadczone także za pośrednictwem sieci elektronicznej w tym: emitowanie kart płatniczych, operacje i doradztwo finansowe, notowania giełdowe, pośrednictwo giełdowe, informacja bankowa, transfer kapitałowy, obsługa kart debetowych i kredytowych, usługi maklerskie, dokonywanie transakcji finansowych, przyjmowanie lokat bankowych, udzielanie i przyjmowanie poręczeń i gwarancji bankowych, operacje wekslowe i czekowe, obsługa pożyczek bankowych, usługi leasingowe, a także udostępnianie skrytek sejfowych, przechowywanie przedmiotów i papierów wartościowych, trust inwestycyjny o nieograniczonej wielkości emisji, **38** przesyłanie danych za pomocą terminali, komunikacja w sieci elektronicznej, informacja kapitałowa i inwestycyjna udzielana za pośrednictwem sieci komputerowej, poczta elektroniczna, zlecenia przywoławcze.

(111) **199375** (220) 2005 12 02 (210) 303099
(151) 2007 12 20 (441) 2006 03 06
(732) EKOPRODUKT Marek Kubara, Częstochowa, PL.

(540) AMARANTUSKI
(510), (511) **29** oleje jadalne, tłuszcze do kanapek, chrupki owocowe, chrupki ziemniaczane, **30** pieczywo chrupkie, wafle zbożowe, wyroby piekarnicze, ryż preparowany, popcorn, słodczyce, wafelki, her-

batniki, wyroby cukiernicze, płatki zbożowe, potrawy na bazie mąki, suchary, żywność na bazie mąki.

(111) **199376** (220) 2005 12 02 (210) 303125
(151) 2007 10 19 (441) 2006 03 06
(732) L.D.C. Holding, a.s., Bratysława, SK.
(540)



(531) 5.7.6, 8.1.21, 27.5.1

(510), (511) **30** wyroby cukiernicze na bazie orzechów ziemnych, wyroby cukiernicze, ozdoby choinkowe jadalne, czekolada, pomadki, karmelki, wyroby ciastkarskie, ciasteczka, ciasta nadziewane, wyroby cukiernicze na bazie migdałów, marcepan, cukierki i słodczyce miętowe, wafle, wafle nadziewane, wafle w polewie, wafle nadziewane w polewie, pierniki, słodczyce, suchary, sucharki, herbatniki petit-beurre, herbatniki, biszkopty, biszkopty na bazie słoðu, wyroby ze zbóż, ciasta, guma do żucia, żelki, galaretki owocowe, muesli.

(111) **199377** (220) 2005 12 21 (210) 303945
(151) 2007 11 13 (441) 2006 04 03
(732) „PRO-FACTUM” - Krzysztof Pasierbek, Tomasz Kowalczyk,
Waldemar Kowalczyk - Spółka Jawna, Warszawa, PL.
(540)



Kolor znaku: czerwony, czarny

(531) 24.13.25, 26.11.3, 27.5.1, 29.1.12

(510), (511) **35** usługi agencji reklamowej, organizacja wystaw handlowych i reklamowych, usługi Public Relation, badania marketingowe rynku i opinii publicznej.

(111) **199378** (220) 2005 12 30 (210) 304319
(151) 2007 10 22 (441) 2006 04 03
(732) CryptoProtect Spółka z o.o., Warszawa, PL.
(540) CryptoProtect

(510), (511) **09** programy komputerowe, komputery i sprzęt komputerowy, komputerowy sprzęt peryferyjny, urządzenia, przyrządy i aparaty elektrotechniczne i elektroniczne nie wymienione w innych klasach, magnetyczne i optyczne nośniki danych, nośniki i inteligentne urządzenia do archiwizacji danych, karty z pamięcią lub mikroprocesorem, podzespoły elektroniczne, instalacje elektroniczne, lasery, kable i przewody elektryczne, światłowodowe, telefoniczne, przyrządy optyczne, półprzewodniki, mikroprocesory, akcesoria do urządzeń, aparatów i przyrządów elektrycznych i elektronicznych nie ujęte w innych klasach, przyrządy szkolne i naukowe, publikacje elektroniczne, płyty i kasety z nagraniami, aparaty fotograficzne, aparaty i urządzenia telekomunikacyjne i komunikacyjne oraz elektroniczne aparaty i przyrządy do nagrywania, przesyłania oraz odtwarzania dźwięku i obrazu, telefony komórkowe, urządzenia do transmisji danych, elektroniczny asystent osobisty, urządzenia i przyrządy nawigacyjne, komputerowe narzędzia wyszukiwujące, oprogramowanie komputerowe osobiste i sieciowe, **37** instalowanie komputerów, sieci komputerowych, urządzeń peryferyjnych, urządzeń do transmisji i archiwizacji danych, naprawy i konserwacja komputerów, archiwizerów i sieci komputerowych, **38** usługi w zakresie przesyłania danych i informacji przy pomocy komputerów, usługi w zakresie łączności telefonicznej, komórkowej, satelitarnej, komputerowej w tym z wykorzystaniem Internetu i poczty elektronicznej, wypożyczenie i dzierżawa urządzeń do przekazywania informacji i urządzeń

telekomunikacyjnych, usługi komunikacyjne zaawansowanej sieci WAN, LAN, Wi-Fi, **41** usługi w zakresie nauczania, organizacja szkoleń specjalistycznych, **42** usługi w zakresie programowania komputerów, administrowanie stronami komputerowymi, analizy systemów komputerowych, usługi projektowania systemów komputerowych, usługi architektoniczne, badania i analizy techniczne, doradztwo i ekspertyzy w zakresie informatyki i sprzętu komputerowego, badania i analizy techniczne, doradztwo i ekspertyzy w zakresie bezpieczeństwa teleinformatycznego i sprzętu komputerowego stosowanego do zapewnienia bezpieczeństwa, usługi inżynierskie w zakresie informatyki nie ujęte w innych klasach, odtwarzanie, archiwizowanie komputerowych baz danych, usługi badawczo-rozwojowe w zakresie informatyki dla osób trzecich, usługi w zakresie instalacji oprogramowania komputerowego, konwersja oprogramowania komputerowego, konwersja dokumentów, archiwizacja danych lub dokumentów na formę elektroniczną, w tym konwersja danych przez programy komputerowe, tworzenie i utrzymywanie stron internetowych dla osób trzecich, wynajem komputerów i serwerów, wynajem oprogramowania komputerowego, uaktualnianie oprogramowania komputerowego, wydzierżawianie lub dostarczanie czasu dostępu do komputerowych baz danych, miejsc w www, internetowych stron własnych i elektronicznych biuletynów informacyjnych dla osób trzecich, usługi konsultacyjne w dziedzinie sprzętu i oprogramowania komputerowego, odzyskiwania, katalogowania, łączenia i systematyzacji danych.

(111) **199379** (220) 2006 01 03 (210) 304429
(151) 2007 10 18 (441) 2006 04 18
(732) Laboratorium Kosmetyczne Dr Irena Eris S.A., Piaseczno, PL.
(540) Tocoreduct forte

(510), (511) **03** kosmetyki, kremy, emulsje, płyny, żele, oliwki i balsamy do skóry, mydła, środki do mycia i kąpieli, środki do mycia i pielęgnacji włosów, środki perfumeryjne, perfumy, wody toaletowe i kolońskie, olejki eteryczne, dezodoranty i środki przeciw poceniu, środki do makijażu i demakijażu, środki do pielęgnacji i malowania ust, środki do pielęgnacji i malowania paznokci, środki do higieny intymnej, środki do opalania chroniące przed promieniowaniem ultrafioletowym, środki do samoopalania, środki do depilacji, pudry do makijażu, pudry higieniczne, środki do pielęgnacji zębów i jamy ustnej, artykuły toaletowe nie ujęte w innych klasach, **05** kosmetyki do celów leczniczych, kremy, emulsje, płyny, żele, oliwki i balsamy lecznicze, sole do kąpieli do celów medycznych, kąpiele lecznicze.

(111) **199380** (220) 2006 01 04 (210) 304437
(151) 2007 10 26 (441) 2006 04 18
(732) Harchut Adam, Kolbuszowa, PL.
(540)



Kolor znaku: zielony, żółty
(531) 1.3.1, 27.5.1, 29.1.12
(510), (511) **04** ziołowe świece rurkowe, **35** prowadzenie sklepu/hurtowni z ziołowymi świecami rurkowymi.

(111) **199381** (220) 2003 07 11 (210) 267289
(151) 2008 01 24 (441) 2004 01 12
(732) „ETOS” Spółka Akcyjna, Gdańsk, PL.
(540) EVOLUTION

(510), (511) **03** kosmetyki do pielęgnacji i upiększania ciała, włosów, wyroby perfumeryjne, olejki eteryczne, środki toaletowe do mycia, golenia, **09** okulary, etui na okulary, **20** meble do wyposażenia mieszkań, biur, sklepów, hoteli, **25** odzież, obuwie, nakrycia głowy, futra, płaszcze, kurtki, ubrania, kostiumy, marynarki, żakiety, kamizelki, bluzy, wdzianka, spodnie, krótkie spodenki, (szorty, bermudy), spódnice, koszule, bluzki, suknie, swetry, pulowery, dresy, bielizna dla dzieci i dorosłych, kapelusze, czapki, paski, apaszki, fulary, szale, szaliki, krawaty, muszki.

(111) **199382** (220) 2006 01 06 (210) 304533
(151) 2007 10 04 (441) 2006 04 18
(732) Polskie Biuro Podróży „ORBIS” Spółka z o.o., Warszawa, PL.
(540)



Kolor znaku: niebieski, granatowy, żółty
(531) 1.1.1, 1.5.15, 27.5.1, 29.1.12
(510), (511) **16** druki, ulotki, foldery, broszury, wydawnictwa, zwłaszcza z zakresu turystyki, podróży oraz wypoczynku, **39** usługi biur podróży, w tym szczególnie organizacja i sprzedaż wycieczek turystycznych z wykorzystaniem środków transportu lądowego, powietrznego i morskiego, organizowanie wyjazdów na zlecenie, organizowanie wyjazdów indywidualnych na zlecenie z uwzględnieniem życzeń klienta, pośrednictwo sprzedaży biletów na środki komunikacji lądowej, śródlądowej, powietrznej i morskiej, rezerwacja miejsc w środkach komunikacji, **41** organizowanie posiedzeń, konferencji na zlecenie, **43** prowadzenie hoteli, pensjonatów, schronisk, ośrodków wypoczynkowych i temu podobnych, rezerwacja miejsc w hotelach, pensjonatach i innych lokalach mieszkalnych.

(111) **199383** (220) 2006 01 10 (210) 304653
(151) 2007 10 25 (441) 2006 04 18
(732) Point Group Sp. z o.o., Warszawa, PL.
(540)



(531) 1.1.1, 1.1.2, 27.5.1
(510), (511) **09** publikacje elektroniczne, **16** druki, periodyki, katalogi, materiały piśmienne, kalendarze, materiały szkoleniowe instruktażowe, fotografie, **35** usługi reklamowe, usługi informacji handlowej, badania rynku, sondaże opinii publicznej, wynajem miejsc na ogłoszenia i reklamy, publikowanie tekstów reklamowych, ogłoszeń prasowych, wypożyczanie materiałów reklamowych, prowadzenie rankingów, prowadzenie rankingów w środowiskach studenckich, **38** usługi agencji informacyjnych w zakresie wiadomości i aktualności, **41** usługi w zakresie publikowania tekstów (innych niż reklamowe) i książek, produkcji filmów, organizowania spektakli, zawodów, wystaw, seminariów, konferencji, usługi klubowe w zakresie rozrywki i edukacji, informacja o rekreacji, imprezach rozrywkowych, edukacji, sportie, organizowanie i prowadzenie dyskotek, usługi z dziedziny fotoreportaży, **42** usługi biur redakcyjnych na rzecz osób trzecich.

(111) **199384** (220) 2006 01 12 (210) 304771
(151) 2007 12 07 (441) 2006 04 18
(732) Centrum Filmowe „ATV Film” Jerzy Dworczyk, Łódź, PL.
(540)



Kolor znaku: niebieski, biały, czarny
(531) 22.5.1, 26.4.1, 29.1.13
(510), (511) **41** prowadzenie agencji modelek, fotomodelek, hostess, agencja castingowa, sesje zdjęciowe.

(111) **199385** (220) 2006 01 18 (210) 305008
(151) 2007 10 16 (441) 2006 05 02

(732) L.D.C. Holding, a.s., Bratislava, SK.
(540)



Kolor znaku: biały, pomarańczowy, niebieski i odcienie, szary
(531) 1.15.15, 5.7.11, 11.3.6, 26.11.1, 27.5.1, 29.1.14
(510), (511) **30** wyroby cukiernicze na bazie orzechów ziemnych, wyroby cukiernicze, ozdoby choinkowe jadalne, czekolada, pomadki, karmelki, wyroby cukiernicze na bazie migdałów, marcepan, cukierki i słodczyce miętowe, słodczyce, guma do żucia, żelki, galaretki owocowe.

(111) **199386** (220) 2006 01 20 (210) 305118
(151) 2008 01 08 (441) 2006 05 02
(732) WYTWÓRNIĄ MATERIAŁÓW SPAWALNICZYCH „SPAWMET”
Sp. z o.o., Świętochłowice, PL.
(540) BN 45
(510), (511) **09** elektrody do spawania.

(111) **199387** (220) 2006 01 20 (210) 305119
(151) 2008 01 08 (441) 2006 05 02
(732) WYTWÓRNIĄ MATERIAŁÓW SPAWALNICZYCH „SPAWMET”
Sp. z o.o., Świętochłowice, PL.
(540) BN 55
(510), (511) **09** elektrody do spawania.

(111) **199388** (220) 2006 01 23 (210) 305195
(151) 2007 11 26 (441) 2006 05 02
(732) BUNGE Zrt., Budapeszt, HU.
(540)



Kolor znaku: zielony
(531) 26.11.1, 27.5.1, 29.1.3
(510), (511) **29** oleje i tłuszcze jadalne, **30** sosy i majonezy.

(111) **199389** (220) 2006 01 23 (210) 305196
(151) 2007 11 26 (441) 2006 05 02
(732) BUNGE Zrt., Budapeszt, HU.
(540)



Kolor znaku: biały, beżowy, żółty, brązowy, zielony, czerwony, niebieski
(531) 2.7.12, 5.9.12, 5.9.17, 5.9.24, 26.11.1, 27.5.1, 29.1.15
(510), (511) **29** oleje i tłuszcze jadalne, **30** sosy i majonezy.

(111) **199390** (220) 2006 01 26 (210) 305341
(151) 2007 11 20 (441) 2006 05 02

(732) CJ INTERNATIONAL Ltd. Sp. z o.o., Pruszków, PL.
(540)



Kolor znaku: czarny, zielony i jego odcienie, biały
(531) 26.1.1, 26.4.2, 27.5.1, 29.1.13
(510), (511) **35** agencje importowo-eksportowe, **36** agencje celne, ubezpieczenia transportowe, usługi finansowe, usługi rozrachunkowe, **39** usługi transportowe samochodowym transportem osobowym, ciężarowym i specjalistycznym, usługi dystrybucji przesyłek, usługi magazynowe, usługi kurierskie, informacje o składowanych towarach, wypożyczanie kontenerów, pakowanie produktów.

(111) **199391** (220) 2001 08 03 (210) 239162
(151) 2007 12 18
(732) EGMONT POLSKA Spółka z o.o., Warszawa, PL.
(540)



Kolor znaku: biały, czerwony, czarny, granatowy
(531) 26.1, 27.5, 29.1
(510), (511) **16** albumy, artykuły szkolne, artykuły biurowe, materiały piśmienne, bloki rysunkowe, broszury, czasopisma (periodyki), gazety, kalendarze, kalendarze z kartkami do wrywania, kalkomanie, karty muzyczne z życzeniami, katalogi, komiksy, komiksy (czasopisma), książki, zakładki do książek, materiały piśmienne, karty pocztowe, podręczniki, prospekty, publikacje, przybory do pisania, **41** produkcja filmów, organizowanie i prowadzenie konferencji, organizowanie i prowadzenie kongresów, publikowanie książek, wypożyczanie książek, kursy korespondencyjne, organizowanie loterii, organizowanie i prowadzenie zjazdów, organizowanie konkursów edukacyjnych lub rozrywkowych, organizowanie wystaw w celach kulturalnych i edukacyjnych, pisanie scenariuszy, publikowanie tekstów innych niż teksty reklamowe.

(111) **199392** (220) 2006 01 30 (210) 305457
(151) 2008 01 04 (441) 2006 05 15
(732) „WIÓR” Kostro, Romaniuk Spółka Jawna, Białystok, PL.
(540)



Kolor znaku: zielony, biały
(531) 27.5.1, 29.1.12
(510), (511) **02** farby, pokosty, lakiery dla przemysłu, barwniki, bejce do drewna, pigmenty, żywice naturalne w stanie surowym, preparaty do konserwacji drewna, rozcieńczalniki do farb i lakierów, **06** budowlane materiały metalowe, meble metalowe, składane regały druciane, regały metalowe, systemy drzwi przesuwanych, zestawy elementów meblowych z perforowanych rur, zestawy elementów meblowych z metalowych rur i złączek, metalowy osprzęt do mebli, stelaże metalowe do mebli, akcesoria i okucia metalowe do mebli: carga, gwoździe, kosze obrotowe, listwy białowe, listwy wieńczące, metaboxy, nogi, prowadnice, ramki drzwiowe z profili aluminiowych, metalowe ramki drzwiowe z płyciną, relingi, sprężyny, szyny, śruby, wkłady, uchwyty, zaciski, taśmy, zawiasy, wieszaki do mebli, zamki inne niż elektryczne metalowe, **11** urządzenia i instalacje do oświetlenia, oprawy i lampy oświetleniowe, przyrządy ochronne do oświetlenia, abażury, klosze do lamp, obudowy do lamp, oprawki do lamp elektrycznych, osłony do lamp, stelaże do abażurów, zawieszania do lamp, żarówki oświetleniowe, halogeny, sprzęt AGD do zabudowy: lodówki, szafy chłodnicze, zamrażarki, urządzenia wentylacyjne i klimatyzacyjne, sprzęt kuchenny elektryczny: kuchenki, piekarniki, płyty grzejne, instalacje i aparatura sanitarna, zlewozmywaki ku-

chenne, baterie kuchenne, **17** folie z tworzyw sztucznych inne niż do pakowania, folie meblowe, folie i filmy do laminowania płyt, dekoracyjne folie do oklejania, **19** materiały budowlane niemetalowe: okna, drzwi, żaluzje i parapety okienne, systemy drzwi przesuwanych, półfabrykaty drewniane: (belki, deski, płyty), płyty wiórowe surowe i laminowane, płyty HDF, płyty pilśniowe, drewno budowlane, drewno po częściowej obróbce, drewno obrabiane, forniry, listwy i okładziny niemetalowe, obrzeża PCV i ABS, wstęgi drzwiowe, fronty MDF, sklejki: budowlane, meblowe i specjalnego przeznaczenia, **20** meble, meble pokojowe, meble kuchenne, meble do sypialni, meble dziecięce i młodzieżowe, meble biurowe, meble sklepowe, meble szkolne, meble tapicerowane, zestawy wypoczynkowe, narożniki, sofy, leżanki, wersalki, kanapy, łóżka, fotele, gabloty, komody, kredensy, krzesła, ławy, półki meblowe, skrzynie, stoły, blaty robocze, blaty stołowe, blaty laminowane, szafki, szuflady, taborety, elementy drewniane do mebli, panele z akcesoriami do prezentacji towarów, zestawy elementów meblowych do prezentacji towarów, wieszaki na odzież, wieszaki stojące na odzież - stojaki, wieszaki niemetalowe do szyn na ubrania, wieszaki na zasłony, osprzęt do mebli niemetalowy, wykończenia plastikowe do mebli, manekiny, manekiny krawieckie, **35** usługi agencji importowo-eksportowej, usługi pośrednictwa handlowego na rzecz firm krajowych i zagranicznych, zgrupowanie na rzecz osób trzecich różnych towarów pozwalające nabywcy wygodnie je oglądać i kupować w hurtowniach, sklepach i salonach z meblami i akcesoriami wyposażenia sklepów, artykułami do produkcji mebli, artykułami użytku domowego, sprzętem AGD i sprzętem oświetleniowym, drewnem, pojazdami mechanicznymi, żywnością, napojami i wyrobami tytoniowymi, marketing, usługi reklamowe i promocyjne, dystrybucja materiałów reklamowych, próbek i wzorów wyrobów, organizacja pokazów, targów i wystaw w celach handlowych lub reklamowych, doradztwo i pomoc w zakresie organizowania i prowadzenia działalności gospodarczej, usługi badania rynku, **40** przetwórstwo drewna, obróbka drewna, uszlachetnianie płyt wiórowych, usługi stolarsko-ciesielskie, tapicerstwo, kompletowanie materiałów na zamówienie, **41** usługi związane z nauczaniem i kształceniem zawodowym, organizowanie i prowadzenie kursów i szkoleń zawodowych w zakresie projektowania mebli kuchennych i systemów oświetleniowych, usługi związane z organizacją imprez kulturalnych, rekreacyjnych, rozrywkowych i wypoczynkowych, **42** usługi w zakresie projektowania wnętrz, wyposażenia wnętrz i wystawiennictwa, usługi projektowania mebli kuchennych i systemów oświetleniowych, badania techniczne, ekspertyzy inżynierskie, testowanie materiałów, wzornictwo przemysłowe mebli.

(111) **199393** (220) 2006 02 16 (210) 306178
 (151) 2007 10 26 (441) 2006 05 29
 (732) „CEMAK” Sp. z o.o., Bydgoszcz, PL.
 (540)



Kolor znaku: czerwony, niebieski, biały
 (531) 26.3.1, 27.5.1, 29.1.13
 (510), (511) **30** cukier, chleb, bułki, ciastka, wyroby cukiernicze, wyroby piekarnicze, słodczyce, drożdże, proszki do pieczenia, sól, przyprawy.

(111) **199394** (220) 2006 03 06 (210) 307039
 (151) 2007 11 21 (441) 2006 06 12
 (732) Mars, Incorporated, McLean, US.
 (540)

NIEPOWTARZALNY

(531) 27.5.1
 (510), (511) **30** kawa i substytuty kawy, herbata, kakao, czekolada do picia, cukier, ryż, tapioka, sago, mąka i preparaty zbożowe, chleb, herbatniki, ciastka, ciasta, czekolada i słodczyce, lód, lody, miód, melasa, sól, musztarda, ocet, sosy, przyprawy, przyprawy korzenne, produkty przygotowane do konsumpcji oraz składające się głównie

z wyżej wymienionych produktów lub w większości z tych produktów, wszystkie wyżej wymienione towary zawarte w klasie 30.

(111) **199395** (220) 2006 03 08 (210) 307342
 (151) 2007 12 06 (441) 2006 06 12
 (732) Pabianickie Zakłady Farmaceutyczne POLFA Spółka Akcyjna, Pabianice, PL.
 (540) KONTRACEPT
 (510), (511) **05** preparaty farmaceutyczne, leki.

(111) **199396** (220) 2006 03 15 (210) 307609
 (151) 2007 10 25 (441) 2006 06 26
 (732) RICHARD AST Nawozy Naturalne Pakowanie i Handel, Ostrów Wlkp., PL.
 (540)



Kolor znaku: żółty, zielony, biały, jasnozielony
 (531) 5.5.4, 26.4.2, 27.5.1, 29.1.14
 (510), (511) **01** nawozy.

(111) **199397** (220) 2006 03 15 (210) 307635
 (151) 2007 10 25 (441) 2006 06 26
 (732) „ScanVet Poland” Spółka z o.o., Skierszewe, PL.
 (540) FELIMUNE
 (510), (511) **05** preparaty farmaceutyczne i leki weterynaryjne.

(111) **199398** (220) 2006 03 15 (210) 307636
 (151) 2007 10 25 (441) 2006 06 26
 (732) „ScanVet Poland” Spółka z o.o., Skierszewe, PL.
 (540) CANIMUNE
 (510), (511) **05** preparaty farmaceutyczne i leki weterynaryjne.

(111) **199399** (220) 2006 02 01 (210) 305594
 (151) 2007 12 18 (441) 2006 05 15
 (732) DS SOFTWARE Sp. z o.o., Warszawa, PL.
 (540)



Kolor znaku: granatowy, żółty, zielony
 (531) 24.15.1, 26.4.1, 27.5.1, 29.1.13
 (510), (511) **09** czytniki znaków optycznych, kodów kreskowych, drukarki komputerowe, dyski kompaktowe, do rejestracji dźwięku, obliczeniowe, optyczne, napędy dyskowe, publikacje elektroniczne, fotokopiarki, karty magnetyczne do identyfikacji osób, interfejsy, kalkulatory, karty magnetyczne kodowane, pamięć komputerowa, programy komputerowe, sterujące programy komputerowe systemy operacyjne, komputerowe urządzenia peryferyjne, komputery, komputery przenośne, maszyny księgujące, kodery magnetyczne, modemy, monitory komputerowe, programy monitorujące, podkładki do myszy, podpórki pod nadgarstki do użytku z komputerem, procesory, skanery, sterowniki, **16** druki, materiały drukowane, czasopisma, segregatory na dokumenty, obwoluty, okładki papierowe na dokumenty, gazety, kalendarze, karty pocztowe, katalogi, komiksy, koperty, książki, zakładki do książki, papier listowy, mapy, naklejki adresowe, notatniki, obrazy, opakowania, papier do pakowania, artykuły papiernicze, plakaty, podręczniki, teczki, skoroszyty, torebki papierowe, zeszyty, **35** pozyskiwanie danych do komputerowych baz danych, systematyzacja danych komputerowych baz danych, komputerowe zarządzanie plikami, sortowanie danych w bazach komputerowych, doradztwo w zakresie zarządzania personalnego, doradztwo specjalistyczne w sprawach działalności gospodarczej, doradztwo w zakresie zarządzania personalnego, **37** instalowanie, konserwacja i naprawa komputerów, **38** łączność poprzez terminale

komputerowe, przesyłanie informacji tekstowej i obrazowej za pomocą komputera, ogłoszenia elektroniczne, poczta elektroniczna, połączenie ze światową siecią komputerową za pośrednictwem telekomunikacji, przesyłanie informacji, wypożyczanie urządzeń do przesyłania informacji, wypożyczanie urządzeń telekomunikacyjnych, **39** dystrybucja gazet, magazynowanie elektronicznych nośników danych lub dokumentów, **41** nauczanie, **42** analizy systemów komputerowych, badania techniczne, prace badawczo-rozwojowe, doradztwo w sprawach sprzętu komputerowego, instalacje oprogramowania komputerowego, aktualizacja oprogramowania komputerowego, odzyskiwanie danych komputerowych, powielanie oprogramowania komputerowego, oprogramowanie komputerowe, projektowanie systemów i programów komputerowych, wypożyczanie komputerów, konserwacja oprogramowania komputerowego, konwersja danych lub dokumentów na formę elektroniczną, konwersja danych przez programy komputerowe, tworzenie i utrzymywanie stron internetowych dla osób trzecich, wypożyczanie oprogramowania komputerowego.

(111) **199400** (220) 2006 03 17 (210) 307818
 (151) 2007 10 22 (441) 2006 06 26
 (732) „PRAXIS” Spółka z o.o., Kamienna Góra, PL.
 (540) TABEKO
 (510), (511) **05** preparaty do ochrony roślin przed szkodnikami.

(111) **199401** (220) 2006 03 20 (210) 307951
 (151) 2007 12 18 (441) 2006 06 26
 (732) „MADACH” Sp. z o.o., Zielona Góra, PL.
 (540)



Kolor znaku: pomarańczowy, czarny, biały

(531) 7.5.1, 26.3.4, 26.15.25, 27.5.1, 29.1.13
 (510), (511) **19** bitumiczne wyroby dla budownictwa, budowlane materiały niemetalowe, cegły, dachowe krokwie, łupki, obróbki pokrycia, dachówki, drewno: budowlane, obrobione, użytkowe, gips, gonty, gzymsy, konstrukcje przekryć dachowych, kształtki, materiały do pokryć dróg, obróbki budowlane, okładziny, okna, papa, płyty budowlane, rury spustowe i drenażowe, rynny wymienione w klasie, **35** zgrupowanie na rzecz osób trzecich towarów i materiałów niezbędnych w budownictwie pozwalające nabywcy wygodnie je oglądać i kupować w sklepie i hurtowni, **37** budownictwo także przemysłowe, budowa pawilonów i sklepów targowych, usługi dekarckie, informacja budowlana, instalowanie oraz naprawa urządzeń klimatyzacyjnych, izolowanie i uszczelnianie budynków, malowanie, montaż rusztowań, murowanie, nadzór budowlany, rozbiórka budynków, usługi hydrauliczne, uszczelnianie budynków, wynajem sprzętu i maszyn budowlanych, zabezpieczanie budynków przed wilgocią.

(111) **199402** (220) 2006 03 23 (210) 308125
 (151) 2007 10 18 (441) 2006 06 26
 (732) ORION Znakowanie Towarów Sp. z o.o., Wrocław, PL.
 (540)



Kolor znaku: zielony, czarny

(531) 26.15.1, 27.5.1, 29.1.12
 (510), (511) **09** drukarki etykiet, oprogramowanie komputerowe do komputerów uniwersalnych umożliwiające drukowanie i/lub czytanie kodów kreskowych, skomputeryzowane urządzenia drukarskie do drukowania naklejek i etykiet służących do przyklepania do

odzieży, oprogramowanie komputerowe maszyn drukarskich do formatowania różnych informacji na naklejkach i etykietach, urządzenia do automatycznej identyfikacji towarów, w tym skanery, drukarki do kodów kreskowych, dekodery, taśmy magnetyczne dla informatyki, micro-chipy i znaczniki RFID Radio Frequency Identification, aparaty i instrumenty naukowe, optyczne, elektryczne, wagowe, pomiarowe, sygnalizacyjne, kontrolne do ratowania życia i do nauczania, aparaty do nagrywania, przekazywania i odtwarzania dźwięku i/lub obrazu, radionadajniki, magnetyczne nośniki dźwięku lub obrazu, dyski automatyczne, automatyczne dystrybutory, kasy rejestrujące, kalkulatory i sprzęt do przetwarzania danych, instalacje elektroniczne stosowane przy transakcjach finansowych, urządzenia peryferyjne i terminale do komputerów, urządzenia do odtwarzania płyt video, karty magnetyczne i karty plastikowe do kodowania stosowane w transakcjach finansowych i do identyfikacji zawierające procesory scalone, czytniki kodu, aparaty i instrumenty telekomunikacyjne, części i osprzęt do w/w towarów, **16** papier, tektura i wyroby z tych materiałów nie ujęte w innych klasach, czyste lub częściowo zadrukowane etykiety, etykiety samoprzylepne, przywieszki i bilety do zadrukowania za pomocą drukarek do etykiet, taśmy do drukarek etykiet, papier, folia i kalki do drukowania etykiet, tabliczek, plomb, wszywek do ubrań oraz niezniszczalnych zabezpieczeń, druki, wydawnictwa, materiały introligatorskie, fotografie, materiały piśmienne, maszyny do pisania i sprzęt biurowy z wyjątkiem mebli, materiały szkoleniowe i instruktażowe z wyjątkiem aparatów, materiały z tworzyw sztucznych do pakowania nie ujęte w innych klasach, czcionki drukarskie, matryce, **42** programowanie komputerowe, usługi dotyczące umożliwiania dostępu do sieci komputerowych, administrowania sieciami komputerowymi i wspomaganie za pomocą sieci komputerowych, umożliwianie wielu użytkownikom dostępu do globalnych, komputerowych sieci informacyjnych w celu transferu, rozpowszechniania i wymiany szerokiego zakresu informacji i danych, świadczenie usług komputerowych dla innych w zakresie handlu elektronicznego za pomocą środków elektronicznych, opracowywanie i projektowanie monitorujących systemów i sieci, przygotowywanie i projektowanie produktów w dziedziny elektronicznych informacyjnych systemów komunikowania się, świadczenie usług z zakresu integracji komputerowych systemów sieciowych, usługi w zakresie baz danych, leasing dostępu do i działania na bazach danych oraz zbieranie i dostarczanie danych, doradztwo techniczne w zakresie komputerowego sprzętu i oprogramowania, chronienie zabezpieczenia danych transmitowanych poprzez sieci komputerowe za pomocą autentyfikacji i identyfikacji użytkownika i zawartości wiadomości, usługi z zakresu elektronicznej wymiany danych dla różnych przedsiębiorstw/przedsięwzięć biznesowych, mianowicie prowadzenie konsultacji dotyczących dostarczania komputerowych systemów sieciowych i świadczenia komputerowych usług sieciowych służących do wysyłania i otrzymywania zamówień na wyroby, szacunków wyrobów i wytwarzania, rysunków, dokumentów, spisów i zestawień inwentaryzacyjnych, zapewnianie środków elektronicznych służących do kontroli jakości produktów i procesów ich wytwarzania, udostępnianie środków do elektronicznego znakowania, kodowania lub autentyfikacji dokumentów i transmisji danych, ładowanie, korygowanie i uaktualnianie oprogramowania komputerowego przeznaczonego dla elektronicznej wymiany danych i sieci telekomunikacyjnych dla innych, usługi dotyczące komputerowego wspomaganie sieciowego, mianowicie chronienie zabezpieczenia danych transmitowanych poprzez sieci komputerowe za pomocą kodowania, szyfrowania i kryptografii, usługi świadczone przez inżynierów, projektowanie i usługi inżynierjno-techniczne dotyczące systemów kodowania i znakowania, rozwój systemów internetowych, intranetowych, techniczne wsparcie i konsultacje dotyczące komputerów, maszyn i urządzeń do znakowania i kodowania oraz Internetu, intranetu i innych tego typu elektronicznych systemów komunikacyjnych, badania i analizy techniczne, projekty graficzne wzornictwo przemysłowe, usługi konsultacyjne dotyczące logistyki, projektowanie, zakładanie oraz utrzymywanie stron internetowych dla osób trzecich, projektowanie, wdrażanie technologii i znaczników RFID Radio Frequency Identification.

(111) **199403** (220) 2006 04 05 (210) 309066
 (151) 2007 11 12 (441) 2006 07 10
 (732) WRB INVEST POLSKA Spółka z ograniczoną odpowiedzialnością, Bydgoszcz, PL.

(540) GEPARD

(510), (511) **34** papierosy, tytoń, materiały dla palących, gilzy papierosowe, bibułki papierosowe, filtry do papierosów, akcesoria dla palaczy, zapalaki, **35** usługi prowadzenia sklepu/hurtowni z papierosami, tytoniem, materiałami dla palących, import, eksport, promocja sprzedaży dla osób trzecich.

(111) **199404** (220) 2006 04 05 (210) 309067
(151) 2007 11 12 (441) 2006 07 10

(732) WRB INVEST POLSKA Spółka z ograniczoną odpowiedzialnością, Bydgoszcz, PL.

(540) JAGUAR

(510), (511) **34** papierosy, tytoń, materiały dla palących, gilzy papierosowe, bibułki papierosowe, filtry do papierosów, akcesoria dla palaczy, zapalaki, **35** usługi prowadzenia sklepu/hurtowni z papierosami, tytoniem, materiałami dla palących, import, eksport, promocja sprzedaży dla osób trzecich.

(111) **199405** (220) 2006 04 07 (210) 309221
(151) 2007 11 08 (441) 2006 07 10

(732) „GE Money Bank” Spółka Akcyjna, Gdańsk, PL.

(540)



Kolor znaku: niebieski, biały

(531) 24.15.1, 26.4.2, 27.5.1, 29.1.4, 29.1.14

(510), (511) **09** karty kredytowe, karty płatnicze elektroniczne, bankomaty, **36** usługi w zakresie: bankowości, emisji bonów wartościowych, doradztwa w sprawach finansowych i ubezpieczeniowych, operacji finansowych, pośrednictwa giełdowego, gwarancji, informacji bankowej, inwestycji kapitałowych, lokat kapitałowych, obsługi kart debetowych i kart kredytowych, kredytowania w tym kredyty hipoteczne, spłat ratalnych, maklerstwa giełdowego, powiernictwa, finansowania pożyczek, ubezpieczeń, pożyczek pod zastaw.

(111) **199406** (220) 2006 04 10 (210) 309299
(151) 2007 10 15 (441) 2006 07 24

(732) SET BOWL NAHAJOWSKI Spółka Jawna, Toruń, PL.

(540)



(531) 26.4.2, 27.5.1

(510), (511) **11** lampy elektryczne, klosze do lamp, abażury do lamp, zawieszania do lamp, **16** obrazy, obrazy oprawione, obrazy nieoprawione, **20** meble drewniane, łóżka drewniane, meble ogrodowe, rękodzieła artystyczne z drewna, gipsu, **21** wyroby ceramiczne, wyroby porcelanowe, ceramika ozdobna i dekoracyjna, w tym: posągi i figurki z porcelany, wazony, ostionki do doniczek, miski i miseczki, spodki.

(111) **199407** (220) 2006 04 20 (210) 309799
(151) 2007 10 03 (441) 2006 07 24

(732) Firma Produkcyjno-Handlowa METAL-BUD Ryszard Gubała, Rzeszotary, PL.

(540)



(531) 26.1.1, 26.4.2, 27.5.1

(510), (511) **06** mechanizmy i urządzenia do zamykania drzwi i okien, zamki, zamki centralne, zamki skrzynkowe, zamki bębnekowe, wkładki do zamków, wkładki cylindryczne, wkładki okrągłe, części zamków, klucze, mechanizmy zamykania kluczem, kłódki, zasuwki, zatrzaski, elementy zamykające i blokujące, klamki, gałki, uchwyty, ograniczniki, blokady, zawiasy, okucia drzwi i okien, **35** zgrupowanie na rzecz osób trzecich różnych towarów pozwalające nabywcy wygodnie je oglądać i kupować w sklepie z artykułami przemysłowymi, artykułami metalowymi i z artykułami dla budownictwa i wyposażenia wnętrz.

(111) **199408** (220) 2006 05 15 (210) 310719

(151) 2007 11 09 (441) 2006 08 21

(732) Telewizja Polsat S.A., Warszawa, PL.

(540)



Kolor znaku: biały, szary, niebieski, czerwony

(531) 27.5.1, 29.1.14

(510), (511) **03** kosmetyki pielęgnacyjne i upiększające, **09** magnetyczne nośniki danych, kasety audio, kasety video, płyty CD, płyty DVD, gry komputerowe, **16** kalendarze, książki, czasopisma, wydawnictwa jednorazowe, notesy, pióra, długopisy, **18** wyroby ze skóry, torby, teczki, portfele, **25** odzież, nakrycia głowy, odzież gimnastyczna i sportowa, **28** gry i zabawki, sprzęt do różnych gier i dyscyplin sportowych, sprzęt wędkarski, **32** napoje bezalkoholowe, **35** prowadzenie agencji reklamowych, produkcja reklam telewizyjnych, radiowych, kinowych, prasowych, dystrybucja materiałów reklamowych, organizowanie wystaw w celach handlowych lub reklamowych, promocja sprzedaży dla osób trzecich, **38** prowadzenie agencji informacyjnych lub prasowych, emisja radiowa i telewizyjna, transmisja programów radiowych i telewizyjnych, przysyłanie informacji tekstowej i obrazowej, przysyłanie danych przy pomocy poczty elektronicznej, przekazu satelitarnego, telewizji kablowej, **39** organizowanie wyścigów na imprezy sportowe, **41** usługi w zakresie kultury fizycznej, produkcja filmów, programów telewizyjnych i radiowych, informacja o rekreacji, usługi klubów zdrowia w zakresie poprawiania kondycji, konkursy edukacyjne i rozrywkowe, również za pośrednictwem sieci telefonii stacjonarnej, telefonii komórkowej, telewizji, publikowanie książek, montaż programów radiowych i telewizyjnych, organizowanie zawodów sportowych i obozów sportowych, obsługa urządzeń sportowych, usługi reporterskie, studia filmowe, studia nagrań, wypożyczanie sprzętu sportowego za wyjątkiem pojazdów.

(111) **199409** (220) 2006 05 15 (210) 310720

(151) 2007 11 09 (441) 2006 08 21

(732) Telewizja Polsat S.A., Warszawa, PL.

(540)



Kolor znaku: biały, szary, niebieski, czerwony

(531) 26.4.2, 27.5.1, 29.1.14

(510), (511) **03** kosmetyki pielęgnacyjne i upiększające, **09** magnetyczne nośniki danych, kasety audio, kasety video, płyty CD, płyty DVD, gry komputerowe, **16** kalendarze, książki, czasopisma, wydawnictwa jednorazowe, notesy, pióra, długopisy, **18** wyroby ze skóry, torby, teczki, portfele, **25** odzież, nakrycia głowy, odzież gimnastyczna i sportowa, **28** gry i zabawki, sprzęt do różnych gier i dyscyplin sportowych, sprzęt wędkarski, **32** napoje bezalkoholowe, **35** prowadzenie agencji reklamowych, produkcja reklam telewizyjnych, radiowych, kinowych, prasowych, dystrybucja materiałów reklamowych, organizowanie wystaw w celach handlowych lub reklamowych, promocja sprzedaży dla osób trzecich, **38** prowadzenie agencji informacyjnych lub prasowych, emisja radiowa i telewizyjna, transmisja programów radiowych i telewizyjnych, przysyłanie informacji tekstowej i obrazowej, przysyłanie danych przy pomocy poczty elektronicznej, przekazu satelitarnego, telewizji kablowej, **39** organizowanie wy-

cieczek na imprezy sportowe, **41** usługi w zakresie kultury fizycznej, produkcja filmów, programów telewizyjnych i radiowych, informacja o rekreacji, usługi klubów zdrowia w zakresie poprawiania kondycji, konkursy edukacyjne i rozrywkowe, również za pośrednictwem sieci telefonii stacjonarnej, telefonii komórkowej, telewizji, publikowanie książek, montaż programów radiowych i telewizyjnych, organizowanie zawodów sportowych i obozów sportowych, obsługa urządzeń sportowych, usługi reporterskie, studia filmowe, studia nagrań, wypożyczanie sprzętu sportowego za wyjątkiem pojazdów.

(111) **199410** (220) 2006 05 15 (210) 310721
 (151) 2007 11 09 (441) 2006 08 21
 (732) Telewizja Polsat S.A., Warszawa, PL.
 (540)



Kolor znaku: biały, niebieski, czerwony

(531) 26.4.2, 27.5.1, 29.1.13

(510), (511) **03** kosmetyki pielęgnacyjne i upiększające, **09** magnetyczne nośniki danych, kasety audio, kasety video, płyty CD, płyty DVD, gry komputerowe, **16** kalendarze, książki, czasopisma, wydawnictwa jednorazowe, notesy, pióra, długopisy, **18** wyroby ze skóry, torby, teczki, portfele, **25** odzież, nakrycia głowy, odzież gimnastyczna i sportowa, **28** gry i zabawki, sprzęt do różnych gier i dyscyplin sportowych, sprzęt wędkarski, **32** napoje bezalkoholowe, **35** prowadzenie agencji reklamowych, produkcja reklam telewizyjnych, radiowych, kinowych, prasowych, dystrybucja materiałów reklamowych, organizowanie wystaw w celach handlowych lub reklamowych, promocja sprzedaży dla osób trzecich, **38** prowadzenie agencji informacyjnych lub prasowych, emisja radiowa i telewizyjna, transmisja programów radiowych i telewizyjnych, przesyłanie informacji tekstowej i obrazowej, przesyłanie danych przy pomocy poczty elektronicznej, przekazu satelitarnego, telewizji kablowej, **39** organizowanie wycieczek na imprezy sportowe, **41** usługi w zakresie kultury fizycznej, produkcja filmów, programów telewizyjnych i radiowych, informacja o rekreacji, usługi klubów zdrowia w zakresie poprawiania kondycji, konkursy edukacyjne i rozrywkowe, również za pośrednictwem sieci telefonii stacjonarnej, telefonii komórkowej, telewizji, publikowanie książek, montaż programów radiowych i telewizyjnych, organizowanie zawodów sportowych i obozów sportowych, obsługa urządzeń sportowych, usługi reporterskie, studia filmowe, studia nagrań, wypożyczanie sprzętu sportowego za wyjątkiem pojazdów.

(111) **199411** (220) 2006 03 02 (210) 306870
 (151) 2007 11 07 (441) 2006 06 12
 (732) Dolnośląskie Zakłady Usługowo-Produkcyjne „DOZAMEL”
 Spółka z o.o., Wrocław, PL.
 (540) DOZAMEL

(510), (511) **35** prowadzenie sklepu lub hurtowni maszyn, sprzętu i dodatkowego wyposażenia do maszyn i sprzętu dla przemysłu i dla gospodarstw domowych, doradztwo w zakresie prowadzenia działalności gospodarczej i zarządzania, rekrutacja pracowników i pozyskiwanie personelu, usługi rachunkowo-księgowe, usługi reklamowe, pomoc w zarządzaniu działalnością gospodarczą, **36** zarządzanie nieruchomościami, administrowanie i obsługa nieruchomości, wynajem pomieszczeń biurowych, produkcyjnych i magazynowych, wynajem maszyn zawartych w klasie 07 i urządzeń zawartych w klasie 09, bez obsługi oraz wypożyczanie artykułów użytku osobistego i domowego: naczyń, sztućców, czajników, odzieży, usługi finansowo-księgowe, pośrednictwo w sprawach wynajmu, dzierżawy i sprzedaży majątku nieruchomego, **37** usługi budowlane, w tym: remonty hal przemysłowych, remonty pomieszczeń biurowych, usługi instalacyjne elektryczne i sanitarne, usługi nadzoru budowlanego, usługi w zakresie obsługi i naprawy pojazdów mechanicznych oraz pomocy drogowej, stacje diagnostycznej obsługi pojazdów, mycie i sprzątanie pojazdów, usługi myjni samochodowych, sprzątanie powierzchni biurowych, magazynowych, produkcyjnych i socjalnych, usługi pralnicze, w tym pranie i czyszczenie wyrobów włókienniczych i futrzarskich oraz odzieży roboczej, usługi znako-

wania obiektów, usługi przeglądów technicznych i napraw gaśnic, urządzeń oraz czujników przeciwpożarowych, konserwacja, naprawy i remonty maszyn, urządzeń, narzędzi i przyrządów, metalowych elementów konstrukcyjnych, cystern, pojemników, zbiorników metalowych, obrabiarek, narzędzi mechanicznych, maszyn specjalnego przeznaczenia, sprzętu elektrycznego, sprzętu elektronicznego, sprzętu informatycznego i komputerowego, urządzeń dźwigowych i chwytyków, instrumentów i przyrządów pomiarowych, kontrolnych, badawczych, nawigacyjnych, systemów sterowania procesami przemysłowymi, instalowanie i naprawa telefonów, usługi kompletacji (doboru podzespołów) instalacji i konfiguracji systemów komputerowych oraz serwisu i konserwacji oraz czyszczenia zewnętrznego i wewnętrznego sprzętu komputerowego i urządzeń peryferyjnych, usługi budowlane w zakresie budownictwa mieszkaniowego, budowa obiektów mieszkalnych i komercyjnych z przeznaczeniem do wynajmu lub sprzedaż, **38** usługi telekomunikacyjne, w tym usługi w zakresie łączności z zastosowaniem sieci przewodowych i bezprzewodowych, organizowanie systemów transmisyjnych, transmisji dźwięku i obrazu, **39** dystrybucja prądu elektrycznego, wody, energii cieplnej, dystrybucja paliw gazowych, dystrybucja gazów technicznych, dystrybucja sprężonego powietrza, usługi transportu drogowego, kolejowego, usługi parkingowe, usługi transportu małogabarytowego, usługi turystyczne, organizowanie wycieczek, usługi składowania towarów, magazynowanie, pakowanie i dystrybucja towarów, **40** usługi w zakresie produkcji ciepła, produkcji sprężonego powietrza dla celów zasilania urządzeń technicznych, zagospodarowanie i unieszkodliwianie odpadów, gospodarka ściekami oraz wywóz i unieszkodliwianie odpadów, usługi sanitarne, usługi w zakresie uszlachetniania paliw, gazów, gazów technicznych polegające na wzbogacaniu dodatkowymi substancjami polepszającymi ich jakość, **41** organizacja kursów, szkoleń, konferencji, sympozjów, seminariów, szkolenia wstępne i okresowe z zakresu bezpieczeństwa i higieny pracy, szkolenia z zakresu ochrony przeciwpożarowej i obrony cywilnej, rekreacja i sport, organizacja imprez rozrywkowych, **42** prace badawczo-rozwojowe w dziedzinie nauk przyrodniczych i technicznych, usługi architektoniczne, usługi inżynierskie w zakresie projektowania, badań technicznych, obliczeń inżynierskich, opinii i ekspertyz technicznych, projektowanie oprogramowania komputerowego i systemów komputerowych, usługi informatyczne i projektowania systemów sterowania procesami przemysłowymi, usługi internetowe, w tym usługi hostingowe, tworzenie i utrzymywanie stron internetowych, doradztwo w zakresie ochrony środowiska, **43** usługi restauracyjne, barowe, przygotowanie dań na zamówienie i ich dostawa (katering), usługi zakwaterowania, prowadzenie hoteli, **44** usługi medyczne, stomatologiczne, fizykoterapii, rehabilitacyjne, sanatoryjne, **45** ochrona osobista (eskorta), ochrona nocna, monitoring systemów bezpieczeństwa i antywłamaniowych.

(111) **199412** (220) 2006 03 16 (210) 307684
 (151) 2007 10 18 (441) 2006 06 26
 (732) Wiesław Mieczkowski, EtK, PL.
 (540)



Kolor znaku: biały, srebrny, czerwony

(531) 27.5.1, 29.1.13

(510), (511) **06** elementy budowlane z blachy profilowanej stalowej, elementy metalowe stolarki budowlanej.

(111) **199413** (220) 2006 05 16 (210) 310760
 (151) 2008 01 07 (441) 2006 08 21
 (732) CALIFORNIA FITNESS POLSKA Sp. z o.o., Warszawa, PL.
 (540)



Kolor znaku: brązowy

(531) 26.1.1, 27.5.1, 29.1.7

(510), (511) **03** środki kosmetyczne poprawiające kondycję biologiczną skóry, środki do pielęgnacji włosów, zębów, skóry, **05** środki do użytku medycznego poprawiające witalność, odżywki poprawiające pracę narządów ludzkich jak wątroba, serce, trzustka, dietetyczne środki spożywcze poprawiające przemianę materii, dietetyczne środki spożywcze uzupełniające niedobór minerałów, **32** wody mineralizowane, wody gazowane, preparaty do przygotowania napojów, **35** usługi menadżerskie w zakresie zdrowej żywności i odnowy biologicznej, reklamowanie i promocja zdrowej żywności, zgrupowanie na rzecz osób trzecich różnych towarów z zakresu zdrowej żywności i odnowy biologicznej pozwalające dystrybutorom łatwo oglądać i kupować w/w towary od hurtowników.

(111) **199414** (220) 2006 05 18 (210) 310860
(151) 2007 11 30 (441) 2006 08 21
(732) „KO-SYSTEM” Michał Kościuszko, Kraków, PL.
(540) EL COMANDANTE

(510), (511) **29** potrawy na bazie mięsa, potrawy na bazie ryb, potrawy na bazie jaj, sałatki warzywne, sałatki owocowe, warzywa gotowane, warzywa konserwowane, zupy, paszety, krostki, flaki, konfitury, produkty mleczne, wędliny, galaretki, pasty do kanapek, smalec, kawior, ryby morskie, ryby słodkowodne, ryby konserwowane, zioła, owoce morza: homary, krewetki, langusty, małże, ostrygi, **30** chleb, bułki, ciasta, mąka i produkty zbożowe, sosy do sałatek, przyprawy, lody, budynie, ciasta, majonezy, potrawy na bazie mąki, wyroby cukiernicze, **35** prowadzenie agencji reklamowych, doradztwo w zakresie organizowania, kierowania i prowadzenia działalności gospodarczej, organizacja i uruchamianie sieci gastronomicznych, zgrupowanie na rzecz osób trzecich różnych towarów pozwalające nabywcy je oglądać i kupować w sklepie z artykułami spożywczymi, reklamowanie, **43** prowadzenie restauracji, kawiarni, barów szybkiej obsługi, usługi zaopatrzenia w żywność i napoje.

(111) **199415** (220) 2006 05 23 (210) 311067
(151) 2007 11 07 (441) 2006 09 04
(732) Krzysztof Niewiadomski, Warszawa, PL.
(540)



Kolor znaku: czarny, granatowy, zielony
(531) 27.5.1, 29.1.13
(510), (511) **16** czasopisma, periodyki, książki.

(111) **199416** (220) 2006 05 29 (210) 311234
(151) 2008 01 04 (441) 2006 09 04
(732) P.P.U.H. GNIOTPOL Gniot Kazimierz, Kurznie, PL.
(540)

GNIOTPOL

(531) 27.5.1
(510), (511) **06** wyroby metalowe i konstrukcje metalowe, budowlane materiały metalowe, **12** pojazdy, urządzenia do poruszania się na lądzie, w powietrzu i na wodzie, części składowe mechanizmów sprzęgania i napędu pojazdów, przyczepy samochodowe, montowane zabudowy przeznaczone do transportu specjalnego, specjalistycznego i ogólnego przeznaczenia, chłodnie, betoniarki, haki do łodzi, przyczepy mieszkalne, hydrauliczne systemy do pojazdów, plandeki do przyczep i pojazdów, kabiny sypialne do pojazdów, **37** usługi instalacyjno - montażowe w zakresie pojazdów, usługi remontowo - budowlane w zakresie budynków, nadzór budowlany, wykończenia i wyposażanie budynków, wykonawstwo instalacji grzewczych, elektrycznych, wodno-kanalizacyjnych, wyposażanie łazienek i kuchni, konserwacja, naprawy, remonty budynków, kompleksowe wykonywanie budynków i budowli z zakresu: budownictwa ogólnego, budownictwa przemysłowego, budownictwa komunikacyjnego, budownictwa wodno-inżynierskiego, budownictwa

lądowo-inżynierskiego, budownictwa rolniczego wraz z wykonywaniem wszelkich instalacji i robót towarzyszących.

(111) **199417** (220) 2006 06 02 (210) 311535
(151) 2007 11 28 (441) 2006 09 04
(732) Mars Incorporated, McLean, US.
(540) LECA W KULKI

(510), (511) **29** mięso, ryby, drób i dziczyzna, ekstrakty mięsne, konserwowane, suszone i gotowane owoce i warzywa, jaja, produkty mleczne, galaretki, dżemy, kompoty, mleko i napoje mleczne, produkty gotowe do spożycia przygotowane z powyższych produktów lub w większości z tych produktów, wszystkie w/w produkty zawarte w kl. 29, **30** kawa i substytuty kawy, herbata, kakao, czekolada do picia, cukier, ryż, tapioka, sago, mąka i preparaty zbożowe, chleb, herbatniki, ciastka, ciasta, czekolada i słodycze, lody, lód, miód, sól, musztarda, ocet, sosy, przyprawy, dodatki smakowe, produkty gotowe do spożycia składające się głównie z w/w produktów lub w większości z tych produktów, wszystkie w/w produkty zawarte w kl. 30.

(111) **199418** (220) 2006 06 05 (210) 311566
(151) 2008 01 03 (441) 2006 09 18
(732) „KanRo Ltd” - Technologia Ochrony Środowiska”
Spółka z ograniczoną odpowiedzialnością, Sowłany, PL.
(540)



Kolor znaku: biały, niebieski
(531) 15.1.25, 26.13.25, 27.5.1, 29.1.4, 29.1.6
(510), (511) **07** roboty (maszyny), separatory, maszyny i urządzenia do czyszczenia (elektryczne), urządzenia do mycia pod wysokim ciśnieniem, pompy (maszyny), pompy próżniowe (maszyny), **12** przyczepy (pojazdy), samochody, **21** narzędzia do czyszczenia uruchamiane ręcznie, przepychaczki do czyszczenia odpływu, **37** czyszczenie budynków od wewnątrz, czyszczenie budynków od zewnątrz, montaż dodatkowego wyposażenia w maszynach do czyszczenia, oczyszczanie dróg, instalacja, konserwacja i naprawy maszyn, czyszczenie pojazdów, budowa i konserwacja rurociągów, montaż wyposażenia w pojazdach do czyszczenia.

(111) **199419** (220) 2006 06 07 (210) 311732
(151) 2008 01 08 (441) 2006 09 18
(732) Przedsiębiorstwo Produkcyjno-Usługowo-Handlowe Henryk i Zbigniew Nejman „AUTO-HAK” Spółka Jawna, Słupsk, PL.
(540)



Kolor znaku: żółty, czarny, biały, czerwony
(531) 14.1.1, 14.1.18, 26.1.4, 27.5.1, 29.1.14
(510), (511) **06** wyroby metalowe i konstrukcje metalowe, zaczepy, zawieszki, haki, **12** części składowe do pojazdów, części składowe mechanizmów sprzęgania i napędu pojazdów lądowych, zaczepy kulowe i zawieszki holownicze do pojazdów, **37** usługi instalacyjno-montażowe w zakresie pojazdów, obsługa i naprawy pojazdów.

(111) **199420** (220) 2006 06 13 (210) 312006
(151) 2007 12 03 (441) 2006 09 18
(732) BP p.l.c., London, GB.
(540) PARTNERCLUB
(510), (511) **09** magnetyczne i odczytywane maszynowo karty z informacjami kodowanymi, karty stałego klienta, karty uprawniające,

karty obciążeniowe i osobiste karty identyfikacyjne, karty zniżkowe, wszystkie w/w z wbudowanymi aktywnymi podzespołami oraz będące nośnikami danych, **16** karty stałego klienta, karty uprawniające, karty obciążeniowe i osobiste karty identyfikacyjne, karty zniżkowe, wszystkie w/w wykonane z papieru, **35** organizowanie, obsługa, administrowanie, nadzorowanie i zarządzanie planami pozyskiwania stałych klientów, sprzedażą na podstawie kart inteligentnych oraz plany promocji za pomocą bodźców w postaci zachęt i zniżek przy kupowaniu towarów i korzystaniu z usług, uaktualnianie baz danych dla potrzeb planów bodźców i innych, reklamowanie, reklama w formie informacji publicznej i usługi promocyjne, usługi marketingowe, informowanie, wdrażanie, integracja, doradztwo i konsultacje w odniesieniu do wszystkich w/w usług zawartych w kl. **35**, **36** emisja i obsługa kart stałego klienta, nagradzających lojalność i promujących rozpoznawalność marki poprzez oferowanie zachęt i zniżek przy zakupie towarów i korzystaniu z usług, wydawanie i wykupywanie talonów, żetonów i kuponów wartościowych, emisja i obsługa kart zniżkowych, zapewnianie udogodnień kredytowych, przetwarzanie płatności, elektroniczny transfer funduszy, wydawanie wyciągów z rachunków oraz analizy w odniesieniu do wszystkich w/w usług.

(111) **199421** (220) 2006 06 19 (210) 312139
 (151) 2007 12 03 (441) 2006 10 02
 (732) „JAKO” Spółka z o.o., Kokanin, PL.
 (540)



Kolor znaku: zielony, biały, brązowy, złoty, czerwony, czarny
 (531) 2.1.13, 3.4.7, 11.3.1, 11.3.3, 25.1.15, 27.5.1, 29.1.15
 (510), (511) **32** piwo, **39** usługi w zakresie napełniania i pakowania piwa.

(111) **199422** (220) 2006 06 19 (210) 312140
 (151) 2007 12 03 (441) 2006 10 02
 (732) „JAKO” Spółka z o.o., Kokanin, PL.
 (540)



Kolor znaku: biały, złoty, brązowy, czerwony, czarny
 (531) 2.1.13, 3.3.1, 3.4.7, 5.7.2, 18.1.1, 24.5.1, 25.1.15, 27.5.1, 29.1.15
 (510), (511) **32** piwo, **39** usługi w zakresie napełniania i pakowania piwa.

(111) **199423** (220) 2006 06 19 (210) 312142
 (151) 2007 12 03 (441) 2006 10 02
 (732) „JAKO” Spółka z o.o., Kokanin, PL.

(540)



Kolor znaku: czarny, biały, brązowy, złoty, czerwony
 (531) 3.4.7, 24.5.7, 25.1.15, 27.5.1, 29.1.15
 (510), (511) **32** piwo, **39** usługi w zakresie napełniania i pakowania piwa.

(111) **199424** (220) 2006 06 23 (210) 312382
 (151) 2007 12 07 (441) 2006 10 02
 (732) STADA Arzneimittel AG, Bad Vilbel, DE.

(540) ONLASTAD
 (510), (511) **05** produkty farmaceutyczne i weterynaryjne, środki sanitarne do celów medycznych, substancje dietetyczne do celów leczniczych, żywność dla niemowląt, plastry, materiały opatrunkowe, materiały do plombowania zębów, woski dentystyczne, środki odkażające, środki do zwalczania robactwa, fungicydy, herbicydy.

(111) **199425** (220) 2006 06 23 (210) 312385
 (151) 2007 12 17 (441) 2006 10 02
 (732) WYETH, Madison, US.

(540) APRELA
 (510), (511) **05** preparaty farmaceutyczne do leczenia objawów menopauzalnych i postmenopauzalnych.

(111) **199426** (220) 2006 06 23 (210) 312389
 (151) 2007 12 17 (441) 2006 10 02
 (732) WYETH, Madison, US.

(540) BRILENCE
 (510), (511) **05** preparaty farmaceutyczne do leczenia objawów menopauzalnych i postmenopauzalnych.

(111) **199427** (220) 2006 06 28 (210) 312493
 (151) 2007 12 21 (441) 2006 10 02
 (732) MOBIUS ARCHITEKCI Przemysław Olczyk, Częstochowa, PL.

(540) MOBIUS ARCHITEKCI
 (510), (511) **42** architektura.

(111) **199428** (220) 2006 06 30 (210) 312656
 (151) 2008 01 04 (441) 2006 10 02

(732) Przedsiębiorstwo Produkcji Sprężarek „AIRPOL”
 Spółka z ograniczoną odpowiedzialnością, Poznań, PL.
 (540)



Kolor znaku: niebieski, czerwony
 (531) 27.5.1, 29.1.1, 29.1.4
 (510), (511) **07** sprężarki, aparaty sprężarkowe, zespoły zamienne do sprężarek, systemy uzdatniania sprężonego powietrza, osuszacze, filtry i inne urządzenia uzdatniania sprężonego powietrza i innych gazów, zbiorniki ciśnieniowe, **35** usługi prowadzenia punktów sprzedaży, składów fabrycznych, celnych lub outsourcingowych, sklepów, sieci sklepów, hurtowni, salonów, sprzedaży na stronach Web oraz poprzez ofertę bezpośrednią takich towarów jak: sprężarki, aparaty sprężarkowe, zespoły zamienne do sprężarek, systemy uzdatniania sprężonego powietrza, osuszacze, filtry i inne urządzenia uzdatniania sprężonego powietrza i innych gazów, zbiorniki ciśnieniowe, **37** usługi w następującym zakresie: instalacje sprężonego powietrza, naprawy sprężarek.

(111) **199429** (220) 2006 07 06 (210) 312829
 (151) 2008 01 15 (441) 2006 10 16
 (732) Philip Morris Polska S.A., Kraków, PL.

(540) IMPREZATOR

(510), (511) **34** tytoń surowy i przetworzony, papierosy, cygara, cygaretki, tytoń do skręcania papierosów, tytoń fajkowy, tabaka, tytoń przeznaczony do żucia, substytutu tytoniu (za wyjątkiem przeznaczenia medycznego), artykuły dla palaczy, bibułka papierosowa, filtry papierosowe, lułki, puszki na tytoń, papierośnice, popielniczki wykonane nie z metali szlachetnych, fajki, urządzenia kieszonkowe do zwijania papierosów, zapalniczki, zapałki, **42** administrowanie stronami internetowymi, konwersja danych lub dokumentów na formę elektroniczną, tworzenie i utrzymywanie stron internetowych dla osób trzecich.

(111) **199430** (220) 2006 07 10 (210) 312956
 (151) 2008 01 08 (441) 2006 10 16
 (732) „JZO” Spółka z o.o., Jelenia Góra, PL.
 (540)

Soczewki okularowe dla dzieci MIŚ

(531) 27.5.1
 (510), (511) **09** soczewki (szkła) optyczne.

(111) **199431** (220) 2006 07 10 (210) 312957
 (151) 2008 01 08 (441) 2006 10 16
 (732) „POMARAŃCZA” Michał Michalik, Poznań, PL.
 (540)



Kolor znaku: pomarańczowy, biały, czarny, szary
 (531) 5.7.11, 5.7.22, 26.1.1, 27.5.1, 29.1.14
 (510), (511) **35** reklama.

(111) **199432** (220) 2006 07 11 (210) 313056
 (151) 2008 01 08 (441) 2006 10 16
 (732) ALMAR Spółka z o.o., Kraków, PL.
 (540) ALVIMA
 (510), (511) **29** mięso, ryby, drób i dziczyzna, ekstrakty mięsne, owoce i warzywa konserwowane, suszone i gotowane, galaretki, dżemy, kompoty, jaja, mleko i wyroby z mleka, jadalne oleje i tłuszcze.

(111) **199433** (220) 2006 07 11 (210) 313062
 (151) 2008 01 08 (441) 2006 10 16
 (732) Zakład Przetwórstwa Tworzyw Sztucznych WITOPLAST Spółka Jawna Witold Kisieliński, Michał Kisieliński, Wesoła, PL.
 (540)



Kolor znaku: czerwony, czarny, biały
 (531) 19.3.1, 26.11.2, 27.5.1, 29.1.13
 (510), (511) **20** tuby polietylenowe.

(111) **199434** (220) 2006 07 11 (210) 313068
 (151) 2008 01 23 (441) 2006 10 16
 (732) Przedsiębiorstwo Handlowe „PAXER” Jolanta Prusinowska, Grzegorz Prusinowski Spółka Jawna, Olsztyn, PL.

(540)



Kolor znaku: szary, zielony, złoty

(531) 26.1.2, 26.2.1, 27.5.1, 29.1.13
 (510), (511) **35** usługi prowadzenia sklepu i hurtowni wielobranżowej, w tym również sprzedaży wysyłkowej, sprzedaży za pośrednictwem sklepu internetowego w zakresie: nośniki danych, taśmy, kasety audio i video, dyski magnetyczne, dyskietki, CD, CDR, dyski optyczne, dyski DVD czyste i zapisane, komputery, monitory, skanery, fotokopiarki, filtry na ekrany komputerowe, faxy, urządzenia wielofunkcyjne - do transmisji dźwięku, przekazywania obrazu, fotokopiowania, ekrany projekcyjne, epidiascopy, projektory, kalkulatory, liczarki do pieniędzy, drukarki, testery do banknotów, niszcarki dokumentów, ręczne drukarki etykiet, maszyny do pisania, taśmy barwiące nasączone tuszem do maszyn do pisania, do drukarek, do kopiarek, Cartridge, tusze, pojemniki z tuszem, tonery, taśmy do kopiarek, ploterów, światłokopiarek, etykieciarek, faxów i drukarek jako części wymienne w tych urządzeniach, papiery do maszyn do pisania, do kopiarek, do drukarek, etykiety samoprzylepne, arkusze papieru samoprzylepnego, folie do pisania, rolki papieru do telefaksów, kas i kalkulatorów, koperty, papeterie, bloki do pisania, tablice do pisania, bruliony, zeszyty, wycinanki, notesy, notesiki, skorowidze, wkłady do segregatorów, kartki samoprzylepne, bloczki, kalki maszynowe, kalki ołówkowe, druki, książki kancelaryjne, szkicowniki, kartony, bloki rysunkowe, tuby na rysunki i dokumenty, przybory do pisania, piórnik, pióra, długopisy, wkłady do długopisów, naboje do piór, mazaki, pisaki, zakreślacze, markery, pióra kulkowe, pióra żelowe, przybory kreślarskie, pisaki kreślarskie, korektory, gumki, kleje, nożyczki, atramenty, tusze, tusze do stempli, stemple, linijki, ekierki, szablony, ołówki, grafity do ołówków, zszywacze, rozszywacze, dziurkacze, zszywki, spinacze, klipy, pinezki, temperówki, przyborniki na biurko, podstawki na biurko, podstawki do pisania, teczki kartonowe, teczki plastikowe, deski biurowe, segregatory, przekładki do segregatorów, koszulki na dokumenty, ofertówki - obwoluty na luźne kartki, skoroszyty, akcesoria do archiwizacji dokumentów - kartony archiwizacyjne, stojaki archiwizacyjne, pojemniki na dokumenty z kartonu i tworzyw sztucznych, pudła na kartony archiwizacyjne, pojemniki na teczki zawierane, tacki na dokumenty, stojaki biurowe, pudła, sortery - pojemniki do sortowania i segregacji dokumentów, folie do pisanie po nich, folie do rzutników, folie luminescencyjne do oznaczania w pracach biurowych, folie laminacyjne, foliopisy, wskaźniki, identyfikatory, okładki do bindownic, mapy, kalendarze, organizery, formularze, druki, gilotyny do papieru, bindownice, laminatory, oklejarki, dozowniki taśmy, obrusy papierowe, papier toaletowy, chusteczki higieniczne, serwetki papierowe, ręczniki papierowe, torby i worki na śmieci, folie do tworzyw sztucznych do pakowania, tace do sortowania i liczenia pieniędzy, filtry do kawy, aparaty fotograficzne, filmy do aparatów fotograficznych, tornistry, plecaki, lampy, żarówki, latarki, czajniki elektryczne, ekspresy do kawy, wentylatory do pomieszczeń, baterie do sprzętu, preparaty do czyszczenia, prania, zmywania, mycia podłóg, mydła, szafy, szafy na dokumenty, szafki na klucze, meble biurowe, stoliki komputerowe, krzesła, fotele, dozowniki mydła, dozowniki ręczników, dozowniki papieru toaletowego, dozowniki kubków jednorazowych, naczynia jednorazowe z papieru i tworzyw sztucznych, szczotki, szczotki do mycia, wiadra, pojemniki do sprzątania, ścierki, worki na śmieci, sznurki, wagi do listów, soki, napoje bezalkoholowe, wody mineralne, usługi w zakresie marketingu, promocji sprzedaży na rzecz osób trzecich, rozpowszechnianie materiałów reklamowych i próbek towarów, telefoniczne udzielanie informacji o ofercie handlowej, przyjmowanie zleceń telefonicznych dotyczących sprzedaży, telefoniczne oferowanie towarów do sprzedaży - telemarketing, **39** usługi transportowe, wynajmowanie powierzchni magazynowych.

(111) **199435** (220) 2006 07 17 (210) 313270
 (151) 2008 01 07 (441) 2006 10 30
 (732) MEBELPLAST S.A., Olsztyn, PL.

(540)

PLATYNOWA KOLEKCJA
MEBELPLAST

(531) 27.5.1

(510), (511) **18** wykończenia ze skóry do mebli, **20** meble, **24** tkaniny, **39** transport mebli.

(111) **199436** (220) 2006 07 17 (210) 313272
(151) 2008 01 07 (441) 2006 10 30
(732) MEBELPLAST S.A., Olsztyn, PL.
(540)

ZŁOTA KOLEKCJA
MEBELPLAST

(531) 27.5.1

(510), (511) **18** wykończenia ze skóry do mebli, **20** meble, **24** tkaniny, **39** transport mebli.

(111) **199437** (220) 2006 07 27 (210) 313635
(151) 2008 01 08 (441) 2006 10 30
(732) Zakład Wyrobów Cukierniczych „MILLANO” Zakład Pracy
Chronionej Krzysztof Kotas, Przeźmierowo, PL.

(540) SAPORE DI MARE

(510), (511) **30** karmelki, wyroby żelowe, pomadki, czekolady, galaretki, praliny czekoladowe, inne wyroby czekoladowe i czekoladopodobne, słodczy.

(111) **199438** (220) 2006 08 04 (210) 313987
(151) 2007 12 13 (441) 2006 11 13
(732) Trade Media International Holdings Sp. z o.o., Warszawa, PL.
(540)



Kolor znaku: jasnobrązowy, czarny

(531) 27.5.1, 29.1.13

(510), (511) **16** czasopisma [periodyki], gazety.

(111) **199439** (220) 2006 08 04 (210) 313995
(151) 2007 12 05 (441) 2006 11 13
(732) Przedsiębiorstwo Produkcji Lodów „KORAL” Józef Koral
Spółka Jawna, Limanowa, PL.

(540) ROLADA SUŁTAŃSKA

(510), (511) **30** lody, rolady lodowe, w tym z udziałem ciasta, owoców, galaretek owocowych, a także z dodatkiem słodczy pochodzenia wschodniego, na przykład chałwy, lody sorbetowe.

(111) **199440** (220) 2006 08 10 (210) 314235
(151) 2008 01 04 (441) 2006 11 13
(732) YES't Szkoła Języków Obcych S.C. Wojciech Jastrzębski,
Beata Jastrzębska, Legnica, PL.

(540)



Kolor znaku: czarny, biały, czerwony

(531) 25.5.1, 27.5.1, 29.1.13

(510), (511) **41** nauczanie, tłumaczenia, wakacyjne organizowanie obozów.

(111) **199441** (220) 2003 06 02 (210) 265670
(151) 2007 12 17 (441) 2003 12 15
(732) POLYPHARM Spółka Akcyjna, Warszawa, PL.
(540)



Kolor znaku: czarny, pomarańczowy, różowy, szary, złoty

(531) 3.7.4, 8.7.11, 25.1.15, 27.5.1, 29.1.15

(510), (511) **05** preparaty farmaceutyczne i weterynaryjne, substancje dietetyczne do celów medycznych, żywność dla niemowląt, dodatki do pasz do celów medycznych, dodatki odżywcze do celów medycznych, dietetyczna żywność przystosowana do celów medycznych, **29** jaja przepiórcze, jaja przepiórcze liofilizowane, koncentrat z jaj przepiórczych, proteiny spożywcze, substancje dietetyczne nie do celów medycznych, substancje odżywcze i wzmacniające nie do celów medycznych, **31** dodatki do pasz dla zwierząt nie do celów leczniczych, substancje odżywcze i wzmacniające dla zwierząt, proteiny dla zwierząt, spożywcze pasze wzmacniające dla zwierząt.

(111) **199442** (220) 2003 06 02 (210) 265671
(151) 2007 12 17 (441) 2003 12 15
(732) POLYPHARM Spółka Akcyjna, Warszawa, PL.
(540) Avigold

(510), (511) **05** preparaty farmaceutyczne i weterynaryjne, substancje dietetyczne do celów medycznych, żywność dla niemowląt, dodatki do pasz do celów medycznych, dodatki odżywcze do celów medycznych, dietetyczna żywność przystosowana do celów medycznych, **29** jaja przepiórcze, jaja przepiórcze liofilizowane, koncentrat z jaj przepiórczych, proteiny spożywcze, substancje dietetyczne nie do celów medycznych, substancje odżywcze i wzmacniające nie do celów medycznych, **31** dodatki do pasz dla zwierząt nie do celów leczniczych, substancje odżywcze i wzmacniające dla zwierząt, proteiny dla zwierząt, spożywcze pasze wzmacniające dla zwierząt.

(111) **199443** (220) 2006 02 01 (210) 305583
(151) 2007 12 18 (441) 2006 05 15
(732) Błaziak Jacek, Piastów, PL.
(540)

ideogram

(531) 27.5.1

(510), (511) **35** usługi agencji reklamowych, doradztwo w zakresie organizacji i zarządzania, usługi projektowania reklam, dekoracje wystaw, badania opinii publicznej, badania rynku, **42** usługi artystów grafików, projektowanie znaków towarowych, nazw firmowych, nazw produktów, wzornictwo przemysłowe, projektowanie opakowań, projektowanie dekoracji wnętrz, tworzenie i utrzymywanie stron internetowych.

(111) **199444** (220) 2006 02 02 (210) 305669
(151) 2007 12 19 (441) 2006 05 15
(732) Przedsiębiorstwo Produkcyjno-Handlowe „ZBYSZKO”
Zbigniew Bojanowicz, Białołęka, PL.

(540)



Kolor znaku: żółty, niebieski, pomarańczowy, biały, granatowy, zielony, czerwony, czarny

(531) 5.3.11, 5.7.13, 9.1.10, 27.5.1, 29.1.15

(510), (511) **32** soki owocowe, napoje owocowe, nektary owocowe, napoje bezalkoholowe, **35** zgromadzenie napojów w hurtowni i w sklepie umożliwiające swobodne ich oglądanie, reklamę i prowadzenie sprzedaży.

(111) **199445** (220) 2006 02 08 (210) 305885

(151) 2007 12 13 (441) 2006 05 15

(732) H. J. Heinz Company, Pittsburgh, US.

(540)



Kolor znaku: czerwony

(531) 19.7.1, 29.1.1

(510), (511) **30** keczup, sosy, sosy sałatkowe, dressingi, przyprawy.

(111) **199446** (220) 2006 02 23 (210) 306547

(151) 2007 11 20 (441) 2006 05 29

(732) Przedsiębiorstwo Finansowo-Inwestycyjne „POL-SART” Sp. z o.o., Lublin, PL.

(540)



Kolor znaku: pomarańczowy

(531) 2.1.8, 27.5.1, 29.1.1

(510), (511) **35** rozpowszechnianie i uaktualnianie materiałów reklamowych, wynajmowanie powierzchni na cele reklamowe, reklamy, promocja sprzedaży dla osób trzecich, **41** doradztwo zawodowe, edukacja, kultura fizyczna, informacja o imprezach rozrywkowych i rekreacyjnych, publikowanie książek, organizowanie obozów szkoleniowo-sportowych, organizowanie zawodów sportowych, organizowanie konkursów edukacyjnych, sportowych lub rozrywkowych, organizowanie i prowadzenie konferencji, kongresów, seminariów, sympozjów i zjazdów, wynajmowanie, udostępnianie i obsługa kortów tenisowych i stadionów, usługi instruktorów tenisa, usługi związane z organizacją wypoczynku, wypożyczanie sprzętu sportowego, nauka tenisa, gimnastyki, pływania, jazdy na nartach, jazdy konnej, szermierki, gry w piłkę nożną, piłkę ręczną, siatkówkę i koszykówkę.

(111) **199447** (220) 2006 03 14 (210) 307563

(151) 2007 12 18 (441) 2006 06 26

(732) „BestPress Wydawnictwo” Sp. z o.o., Warszawa, PL.

(540)



Kolor znaku: niebieski, czerwony, czarny

(531) 27.5.1, 29.1.13

(510), (511) **16** książki.

(111) **199448** (220) 2006 03 20 (210) 307930

(151) 2007 10 16 (441) 2006 06 26

(732) Lody LWOWIANKA s.c. Bernadeta Argasińska, Dominik Kopeć-Argasiński, Nowy Sącz, PL.

(540)



(531) 5.5.1, 25.5.2, 27.5.1, 27.7.1

(510), (511) **05** lody, w tym sorbetowe, desery lodowe, jogurty mrożone, lizaki, sosy do deserów - wszystko dietetyczne bezcukrowe dla celów leczniczych, **30** lody, sandwicze lodowe, batony i lizaki lodowe, torty i rolady lodowe, lody sorbetowe, jogurty mrożone, lody z dodatkami: bitej śmietany, owoców świeżych i ich przetworów, orzechów, pieczywa cukierniczego, galaretek owocowych, sosów deserowych, alkoholu, lody w proszku, kawa i herbata mrożona, kremy, budynie, musy, puddingi, desery z udziałem lodów, sosy do deserów, gofry, batony, w tym lukrecyjne, herbatniki, biszkopty, ciastka, krakersy, ciasta, placki, pierniki, jadalne ozdoby do ciast i lodów, wyroby cukiernicze, napoje na bazie czekolady, herbaty, kakao lub kawy, lód do napojów chłodzących, **43** lodziarnie, koktajl-bary, kawiarnie, restauracje, cukiernie, bary szybkiej obsługi, kafeterie, przygotowywanie dań na zamówienie, usługi barowe, wynajem urządzeń gastronomicznych, w tym urządzeń do dystrybucji lodów.

(111) **199449** (220) 2006 03 22 (210) 308111

(151) 2007 10 18 (441) 2006 06 26

(732) „Agencja J.A.R. Sp. z o.o.” sp.k., Warszawa, PL.

(540) e&ex

(510), (511) **25** odzież, obuwie, nakrycia głowy.

(111) **199450** (220) 2006 04 13 (210) 309468

(151) 2008 01 04 (441) 2006 07 24

(732) FEDERACJA ZWIĄZKÓW PRACODAWCÓW OCHRONY ZDROWIA „POROZUMIENIE ZIELONOGÓRSKIE”, Zielona Góra, PL.

(540)



Kolor znaku: biały, zielony, czarny

(531) 26.4.1, 26.11.1, 27.5.1, 29.1.13

(510), (511) **05** apteczki przenośne pierwszej pomocy wyposażone, apteczki podręczne wyposażone, cukierki do celów leczniczych, enzymy do celów farmaceutycznych, enzymy do celów medycznych, kapsułki na lekarstwa, leki dla ludzi, materiały opatrunkowe, nalewki do celów leczniczych, preparaty farmaceutyczne, preparaty che-

miczne do celów farmaceutycznych, preparaty chemiczne do celów medycznych, preparaty diagnostyczne do celów medycznych, substancje dietetyczne przystosowane do celów leczniczych, surowice, szczepionki, środki antykoncepcyjne chemiczne, wywary do celów farmaceutycznych, żywność dietetyczna do celów leczniczych, **16** czasopisma, gazety, kalendarze, kalendarze z kartkami do zdzierania, kalkomanie, karty pocztowe, komiksy, koperty, książki, papier do elektrokardiografów, papier listowy, prospekty, publikacje, reprodukcje graficzne, rysunki, stemple adresowe, szablony z papieru lub z tektury, szyldy z papieru lub z tektury lub z kartonu, torby do pakowania z papieru, zakładki do książek, **35** badania w dziedzinie działalności gospodarczej, badania rynku, doradztwo w zakresie organizowania i prowadzenia działalności gospodarczej, dystrybucja materiałów reklamowych, organizowanie wystaw w celach handlowych lub reklamowych, pokazy towarów, powielanie dokumentów, prenumerata czasopism dla osób trzecich, publikowanie tekstów reklamowych, rachunkowość, reklama i działalność informacyjna, reklama za pośrednictwem sieci komputerowej, rozlepianie plakatów reklamowych, rozpowszechnianie materiałów reklamowych, specjalistyczne doradztwo w sprawach działalności gospodarczej i handlowej, systematyzacja informacji w komputerowych bazach danych, **38** agencje informacyjne, agencje prasowe, łączność przez terminale komputerowe, poczta elektroniczna, przysyłanie informacji tekstowej i obrazowej przy pomocy komputera, telefonia komórkowa, usługi ogłoszeń elektronicznych, **44** aromaterapia, chiropraktyka, chirurgia plastyczna, dentystryka, domy dla rekonwalescentów, domy starców, fizjoterapia, fizykoterapia, hospicja, implantacja włosów, kliniki medyczne, kliniki prywatne, masaż, opieka pielęgniarstwa, opieka zdrowotna, pomoc medyczna, porady w zakresie farmakologii, rehabilitacja dla osób maltretowanych, salony piękności, sanatoria, stomatologia, szpitale, usługi banku krwi, usługi optyczne, usługi położnicze, usługi zapłodnienia metodą in vitro.

(111) **199451** (220) 2003 03 11 (210) 262121
(151) 2008 01 04 (441) 2003 09 22
(732) Zakłady Farmaceutyczne POLPHARMA Spółka Akcyjna, Starogard Gdański, PL.
(540) STYMULAT
(510), (511) **05** produkty farmaceutyczne wydawane z przepisu lekarza z wyłączeniem preparatów do leczenia i profilaktyki twarzy, ciała, dłoni, stóp i włosów.

(111) **199452** (220) 2006 05 27 (210) 311216
(151) 2008 01 04 (441) 2006 09 04
(732) Movers, Witold Fedorowicz, Warszawa, PL.
(540)



(531) 2.1.25, 4.5.5, 18.1.23, 27.5.1
(510), (511) **35** nabór pracowników do prac terminowych polegający na udostępnianiu zasobów ludzkich osobom trzecim, **37** usługi porządkowe, **39** usługi transportowe, współpraca z różnymi przedsiębiorcami przy przeprowadzkach w zakresie wypożyczania pojazdów, kontenerów magazynowych, pakowania, magazynowania, transportu, rozładunku, wynajmowanie środków transportu, wynajem samochodów ciężarowych, osobowych, składowanie i magazynowanie ładunków, paczek, towarów, przeładunek, transport specjalistyczny, informacja o transporcie, pakowanie towarów, dostawa i transport paczek, transport bagażu, mebli, wyposażenia, usługi związane z pakowaniem towarów, paczek, spedycja, informacja o powyższych usługach.

(111) **199453** (220) 2006 06 02 (210) 311541
(151) 2007 11 28 (441) 2006 09 04
(732) Biuro Rachunkowe „AKTYWA” Bożenna Kozłowska, Warszawa, PL.

(540)

Kolor znaku: czerwony, biały

(531) 27.5.1, 29.1.1, 29.1.6

(510), (511) **35** usługi w zakresie rachunkowo-księgowym, przygotowywanie zeznań podatkowych, **36** ekspertyzy i wyceny do celów podatkowych.

(111) **199454** (220) 2006 06 12 (210) 311947
(151) 2007 11 21 (441) 2006 09 18
(732) SCHWARZ PHARMA Spółka z o.o., Łomianki, PL.
(540) Cargul
(510), (511) **05** produkty farmaceutyczne.

(111) **199455** (220) 2006 06 29 (210) 312495
(151) 2007 12 21 (441) 2006 10 02
(732) „ORION” Jerzy Czernek, Łódź, PL.
(540) REFLEKS

(510), (511) **34** papierosy, tytoń, materiały dla palących, gilzy papierosowe, bibułki papierosowe, akcesoria dla palaczy, zapalaki, **35** prowadzenie punktów sprzedaży hurtowej i detalicznej papierosów, wyrobów tytoniowych oraz akcesoriów papierosowych.

(111) **199456** (220) 2006 06 29 (210) 312496
(151) 2007 12 21 (441) 2006 10 02
(732) „ORION” Jerzy Czernek, Łódź, PL.
(540) REFLEX

(510), (511) **34** papierosy, tytoń, materiały dla palących, gilzy papierosowe, bibułki papierosowe, akcesoria dla palaczy, zapalaki, **35** prowadzenie punktów sprzedaży hurtowej i detalicznej papierosów, wyrobów tytoniowych oraz akcesoriów papierosowych.

(111) **199457** (220) 2006 06 30 (210) 312587
(151) 2008 01 10 (441) 2006 10 02
(732) „Chatier” Barbara Kucjas, Katowice, PL.
(540)

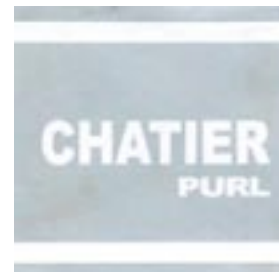

Kolor znaku: popielaty, biały

(531) 26.11.2, 27.5.1, 29.1.12

(510), (511) **03** kosmetyki, balsamy kosmetyczne, kremy do skóry, kremy kosmetyczne do twarzy i rąk, śmietanki, maseczki kosmetyczne, mleczko kosmetyczne, toniki, żele kosmetyczne, peelingi, szampony, lotony, farby, odżywki, pianki, lakiery i żele do włosów, mydła kosmetyczne, mydła dezodorujące, szminki, kredki kosmetyczne, pastele i cienie do powiek, tusz do rzęs, pudry kosmetyczne, artykuły perfumeryjne, dezodoranty do użytku osobistego, wody kolońskie, toaletowe i zapachowe, wody po goleniu, lakiery do paznokci, zestawy kosmetyków dla dzieci i dorosłych oraz zestawy kosmetyków dla kobiet i mężczyzn, płyny do kąpieli, olejki do kąpieli, olejki do opalania, talk kosmetyczny, antystatyczne preparaty do celów domowych, preparaty do czyszczenia, preparaty kosmetyczne do kąpieli, dezodoranty do użytku domowego, preparaty do mycia, pasty do butów, pasty do podłogi i mebli, pasty, proszki, płyny do zębów, środki do prania, płyny do spryskiwaczy szyb, wazelina kosmetyczna.

(111) **199458** (220) 2006 06 30 (210) 312588
(151) 2008 01 10 (441) 2006 10 02
(732) Firma Handlowa A&S PARFUME FACTORY,

Marek Asenkowicz, Katowice, PL.
(540)



Kolor znaku: granatowy, czarny, biały
(531) 26.11.2, 27.5.1, 29.1.13

(510), (511) **03** kosmetyki, balsamy kosmetyczne, kremy do skóry, kremy kosmetyczne do twarzy i rąk, śmietanki, maseczki kosmetyczne, mleczko kosmetyczne, toniki, żele kosmetyczne, peelingi, szampony, lotony, farby, odżywki, pianki, lakiery i żele do włosów, mydła kosmetyczne, mydła dezodorujące, szminki, kredki kosmetyczne, pastele i cienie do powiek, tusz do rzęs, pudry kosmetyczne, artykuły perfumeryjne, dezodoranty do użytku osobistego, wody kolońskie, toaletowe i zapachowe, wody po goleniu, lakiery do paznokci, zestawy kosmetyków dla dzieci i dorosłych oraz zestawy kosmetyków dla kobiet i mężczyzn, płyny do kąpieli, olejki do kąpieli, olejki do opalania, talk kosmetyczny, antystatyczne preparaty do celów domowych, preparaty do czyszczenia, preparaty kosmetyczne do kąpieli, dezodoranty do użytku domowego, preparaty do mycia, pasty do butów, pasty do podłogi i mebli, pasty, proszki, płyny do zębów, środki do prania, płyny do spryskiwaczy szyb, wazelina kosmetyczna.

(111) **199459** (220) 2006 07 07 (210) 312890
(151) 2008 01 28 (441) 2006 10 16
(732) BASS COSMETICS Walewska & Bilons Spółka Jawna, Gdynia, PL.
(540)



(531) 2.3.1, 26.1.1, 27.5.1
(510), (511) **01** produkty chemiczne przeznaczone dla przemysłu, **03** środki wybielające, kosmetyki do manicure, pedicure, do pielęgnacji i modelowania paznokci, **41** usługi nauczania, kształcenia i rozrywki.

(111) **199460** (220) 2006 07 10 (210) 312960
(151) 2008 01 07 (441) 2006 10 16
(732) NOVITUS Spółka Akcyjna, Nowy Sącz, PL.
(540)

DELIO PRIME

(531) 27.5.1
(510), (511) **09** drukarka fiskalna.

(111) **199461** (220) 2006 06 09 (210) 311877
(151) 2008 01 15 (441) 2006 09 18
(732) „GOLIARD” Sp. z o.o., Rudniki, PL.

(540)



Kolor znaku: niebieski w odcieniach, czerwony, żółty, pomarańczowy, brązowy, biały
(531) 5.7.2, 25.3.1, 27.5.1, 29.1.15

(510), (511) **29** bulion, koncentraty na buliony, galaretki jadalne, grzyby konserwowane, zupy jarzynowe jako przetwory, kompoty, dżemy, marmolady, mięso, ryby, produkty mleczne, mrożone owoce i warzywa, oleje jadalne, konserwowane warzywa i owoce, sałatki owocowe i warzywne, przecier pomidorowy, soki roślinne do gotowania, potrawy mięsne i rybne, tłuszcze jadalne, gotowane warzywa i owoce, suszone warzywa i owoce, zupy, składniki do sporządzania zup, **30** chleb, bułki, bułki słodkie, ciasta, ciastka, kawa, herbata, kakao, keczup, sól kuchenna, płatki kukurydziane, lody, majonezy, makarony, mąka spożywcza, sosy do mięs, miód, muesli, musztarda, naleśniki, płatki owsiane, pierożki ravioli, pierogi, kluski, placki, potrawy na bazie mąki, przyprawy, sosy do sałatek, słodczyce, sosy jako przyprawy, sosy do polewania deserów, suchary, tarty z owocami, mięsem i serem, wyroby cukiernicze, płatki zbożowe, zielenina jako przyprawy, **32** lemoniady, napoje bezalkoholowe, piwo, soki owocowe, soki warzywne, syropy do napojów, woda gazowana, woda mineralna, **35** agencje importowo-eksportowe, organizowanie wystaw i targów w celach handlowych lub reklamowych, pokazy towarów, promocja sprzedaży dla osób trzecich, reklama za pośrednictwem sieci komputerowej, reklamy, zgrupowanie na rzecz osób trzecich różnych towarów pozwalające nabywcy wygodnie oglądać i kupować te towary na stronie internetowej dotyczącej sprzedaży artykułów spożywczych, zgrupowanie na rzecz osób trzecich różnych towarów pozwalające nabywcy wygodnie oglądać i kupować te towary w sklepie i hurtowni z artykułami spożywczymi.

(111) **199462** (220) 2006 06 09 (210) 311878
(151) 2008 01 15 (441) 2006 09 18
(732) „GOLIARD” Sp. z o.o., Rudniki, PL.

(540) goliard
(510), (511) **29** bulion, koncentraty na buliony, galaretki jadalne, grzyby konserwowane, zupy jarzynowe jako przetwory, kompoty, dżemy, marmolady, mięso, ryby, produkty mleczne, mrożone owoce i warzywa, oleje jadalne, konserwowane warzywa i owoce, sałatki owocowe i warzywne, przecier pomidorowy, soki roślinne do gotowania, potrawy mięsne i rybne, tłuszcze jadalne, gotowane warzywa i owoce, suszone warzywa i owoce, zupy, składniki do sporządzania zup, **30** chleb, bułki, bułki słodkie, ciasta, ciastka, kawa, herbata, kakao, keczup, sól kuchenna, płatki kukurydziane, lody, majonezy, makarony, mąka spożywcza, sosy do mięs, miód, muesli, musztarda, naleśniki, płatki owsiane, pierożki ravioli, pierogi, kluski, placki, potrawy na bazie mąki, przyprawy, sosy do sałatek, słodczyce, sosy jako przyprawy, sosy do polewania deserów, suchary, tarty z owocami, mięsem i serem, wyroby cukiernicze, płatki zbożowe, zielenina jako przyprawy, **32** lemoniady, napoje bezalkoholowe, piwo, soki owocowe, soki warzywne, syropy do napojów, woda gazowana, woda mineralna, **35** agencje importowo-eksportowe, organizowanie wystaw i targów w celach handlowych lub reklamowych, pokazy towarów, promocja sprzedaży dla osób trzecich, reklama za pośrednictwem sieci komputerowej, reklamy, zgrupowanie na rzecz osób trzecich różnych towarów pozwalające nabywcy wygodnie oglądać i kupować te towary na stronie internetowej dotyczącej sprzedaży artykułów spożywczych, zgrupowanie na rzecz osób trzecich różnych towarów pozwalające nabywcy wygodnie oglądać i kupować te towary w sklepie i hurtowni z artykułami spożywczymi.

(111) **199463** (220) 2007 03 20 (210) 322891
(151) 2008 01 08 (441) 2007 06 25
(732) ALPHARD SOUND TECHNOLOGY ETP Tomasz Modliński, Grójec, PL.

(540)

ALPHARD
SOUND TECHNOLOGY ETP

(531) 27.5.1

(510), (511) **09** przewody akustyczne, urządzenia do ładowania baterii, przewody telefoniczne, przewody elektryczne, złącza elektryczne, złącza do przewodów elektrycznych, głośniki, szafki na głośniki, tuby na głośniki tubowe, kable koncentryczne współosiowe, kable optyczne światłowodowe, lutownice elektryczne, membrany akustyczne, mikrofony, mierniki pojemności, regulatory światła scenicznych, aparatura do rejestracji dźwięku, statywy do aparatów fotograficznych, syreny, kable światłowodowe, przewody telefoniczne, urządzenia do wzmacniania dźwięku, **15** instrumenty muzyczne, instrumenty muzyczne elektroniczne.

(111) **199464** (220) 2007 03 20 (210) 322892
(151) 2008 01 08 (441) 2007 06 25
(732) ALPHARD SOUND TECHNOLOGY ETP Tomasz Modliński,
Grójec, PL.
(540)

PRO STAK

(531) 27.5.1

(510), (511) **09** przewody akustyczne, urządzenia do ładowania baterii, przewody telefoniczne, przewody elektryczne, złącza elektryczne, złącza do przewodów elektrycznych, głośniki, szafki na głośniki, tuby na głośniki tubowe, kable koncentryczne współosiowe, kable optyczne światłowodowe, lutownice elektryczne, membrany akustyczne, mikrofony, mierniki pojemności, regulatory światła scenicznych, aparatura do rejestracji dźwięku, statywy do aparatów fotograficznych, syreny, kable światłowodowe, przewody telefoniczne, urządzenia do wzmacniania dźwięku, **15** instrumenty muzyczne, instrumenty muzyczne elektroniczne.

(111) **199465** (220) 2001 03 27 (210) 233582
(151) 2007 12 05
(732) ANGRO Grzegorz Maciszewski, Łódź, PL.
(540) ANGRO

(510), (511) **07** maszyny i urządzenia introligatorskie do celów przemysłowych, **16** urządzenia introligatorskie dla biur, materiały do introligatorstwa, **35** usługi kserograficzne, **37** usługi w zakresie instalowania, konserwacji oraz naprawy: maszyn i urządzeń introligatorskich, maszyn i urządzeń poligraficznych, **40** usługi introligatorskie, usługi polegające na drukowaniu tekstów lub rysunków, usługi składu fotograficznego, **41** usługi publikowania tekstów innych niż reklamowe, książek.

(111) **199466** (220) 2001 12 12 (210) 244200
(151) 2007 11 09 (441) 2002 06 17
(732) Peek & Cloppenburg, Hamburg, DE.
(540)

Peek & Cloppenburg
Hamburg

Kolor znaku: granatowy, biały

(531) 27.5, 29.1

(510), (511) **18** wyroby ze skóry, rzemienie skórzane, pasy, paski, torby i inne pojemniki nieprzystosowane do przedmiotów w nich przechowywanych, drobne wyroby ze skóry, sakiewki, portmonetki, portfele, etui na klucze, **35** usługi w zakresie pomocy w zarządzaniu przedsiębiorstwami handlowymi lub przemysłowymi.

(111) **199467** (220) 2001 12 12 (210) 244201
(151) 2007 11 09 (441) 2002 06 17

(732) Peek & Cloppenburg, Hamburg, DE.

(540)

van Graaf
Peek & Cloppenburg

Kolor znaku: granatowy, biały

(531) 27.5, 29.1

(510), (511) **18** wyroby ze skóry, rzemienie skórzane, pasy, paski, torby i inne pojemniki nieprzystosowane do przedmiotów w nich przechowywanych, drobne wyroby ze skóry, sakiewki, portmonetki, portfele, etui na klucze, **35** usługi w zakresie pomocy w zarządzaniu przedsiębiorstwami handlowymi lub przemysłowymi.

(111) **199468** (220) 2003 04 07 (210) 263248
(151) 2007 12 18 (441) 2003 10 20
(732) „GLUE INVEST” Spółka Akcyjna, Warszawa, PL.
(540)



Kolor znaku: czarny, zielony i jego odcienie, szary, czerwony, biały

(531) 1.1.1, 19.3.1, 26.1.1, 27.5.1, 29.1.15

(510), (511) **01** kleje inne niż do papieru lub do użytku domowego lub do środków spożywczych, kleje do bandaży chirurgicznych, kleje do celów przemysłowych, kleje do obuwia, kleje do płytek ściennych, do tapet, do rozlepiania afiszów, **03** kleje do przymocowywania sztucznych włosów i paznokci, **16** kleje do papieru i do materiałów piśmiennych lub do celów domowych, **21** pojemniki na klej.

(111) **199469** (220) 2003 04 07 (210) 263251
(151) 2007 12 18 (441) 2003 10 20
(732) „GLUE INVEST” Spółka Akcyjna, Warszawa, PL.
(540)

TOP GUM

Kolor znaku: czarny, czerwony, biały

(531) 27.5.17, 29.1.13

(510), (511) **01** kleje inne niż do papieru lub do użytku domowego lub do środków spożywczych, kleje do bandaży chirurgicznych, kleje do celów przemysłowych, kleje do obuwia, kleje do płytek ściennych, do tapet, do rozlepiania afiszów, **03** kleje do przymocowywania sztucznych włosów i paznokci, **16** kleje do papieru i do materiałów piśmiennych lub do celów domowych, **21** pojemniki na klej.

(111) **199470** (220) 2003 04 07 (210) 263279
(151) 2007 11 27 (441) 2003 10 20
(732) Przedsiębiorstwo Produkcyjno-Handlowo-Usługowe DUDA-BIS Sp. z o.o., Sosnowiec, PL.

(540) DIABELSKO OSTRA

(510), (511) **29** mięso kulinarne, szynki, wędliny, wędzonki, wyroby garmażeryjne, wyroby drobiowe.

(111) **199471** (220) 2003 06 02 (210) 265641
 (151) 2007 12 17 (441) 2003 12 15
 (732) Przedsiębiorstwo Wielobranżowe „SPEC-BET” Import-Export
 Małgorzata Paszkowska, Makowiec, PL.
 (540) SPEC-BET
 (510), (511) **19** galanteria betonowa i wyroby betonowe, **35** prowa-
 dzenie sklepów i hurtowni z galanterią betonową i wyrobami beto-
 nowymi oraz materiałami budowlanymi.

(111) **199472** (220) 2003 11 26 (210) 273096
 (151) 2007 12 21 (441) 2004 04 19
 (732) „AQUATOR” Spółka z o.o., Ostrzeszów, PL.
 (540)

DOBRA WODA

Kolor znaku: czerwony

(531) 27.5.1, 29.1.1

(510), (511) **07** pompy, części pomp i instalacji ssąco-tłoczących dla
 ujęć wodnych, **11** urządzenia stosowane w technologii oczyszczania
 wody, filtry wodne jako części instalacji przemysłowych, **37** usługi w za-
 kresie eksploatacji ujęć źródłanych i złóż wód naturalnych, **39** usługi
 w zakresie dystrybucji wody, **42** usługi inżynierskie, projektowe i do-
 radztwa technicznego w zakresie towarów i usług objętych wykazem,
 usługi w zakresie administrowania w globalnej sieci komputerowej.

(111) **199473** (220) 2004 06 08 (210) 281761
 (151) 2007 12 18 (441) 2004 09 20
 (732) M&S Pomorska Fabryka Okien sp. z o.o., Słupsk, PL.;
 M&S Okna i Drzwi sp. z o.o., Słupsk, PL.
 (540)



więcej niż OKNA

Kolor znaku: niebieski, biały, pomarańczowy

(531) 26.4.1, 27.5.1, 29.1.13

(510), (511) **06** bramy metalowe, drzwi, futryny i osprzęt do drzwi me-
 talowy, okna, osprzęt do okien i ramy okienne metalowe, okucia do
 budownictwa metalowe, okucia metalowe do okien, w tym ozdobne,
 ościeżnice metalowe, rolety zewnętrzne metalowe, żaluzje metalowe,
19 drzwi niemetalowe, futryny drzwiowe niemetalowe, ościeżnice
 drzwiowe niemetalowe, płyty drzwiowe niemetalowe, glazura, granit,
 szkło izolacyjne dla budownictwa, wyroby kamieniarskie dla budow-
 nictwa, kamień, klepka, obudowy kominkowe, kształtowniki niemeta-
 lowe, marmur, moskitiery niemetalowe, ramy okienne niemetalowe,
 szkło okienne, szkło dla budownictwa, okiennice niemetalowe, okna
 niemetalowe, parapety niemetalowe, rolety zewnętrzne niemetalowe,
 schody i stopnie niemetalowe, terakota, okna witrażowe, żaluzje
 niemetalowe i nietekstylne, **20** osprzęt do drzwi niemetalowy, meble,
 osprzęt niemetalowy do okien, zawiasy niemetalowe.

(551) wspólne prawo ochronne

(111) **199474** (220) 2004 06 08 (210) 281763
 (151) 2007 12 20 (441) 2004 09 20
 (732) M&S Pomorska Fabryka Okien sp. z o.o., Słupsk, PL.;
 M&S Okna i Drzwi sp. z o.o., Słupsk, PL.
 (540)



Kolor znaku: niebieski, biały, pomarańczowy

(531) 26.4.1, 27.5.1, 29.1.13

(510), (511) **06** bramy metalowe, drzwi, futryny i osprzęt do drzwi
 metalowy, okna, osprzęt do okien i ramy okienne metalowe, oku-
 cia do budownictwa metalowe, okucia metalowe do okien, w tym
 ozdobne, ościeżnice metalowe, rolety zewnętrzne metalowe, żaluzje
 metalowe, **19** drzwi niemetalowe, futryny drzwiowe niemetalowe,
 ościeżnice drzwiowe niemetalowe, płyty drzwiowe niemetalowe,
 glazura, granit, szkło izolacyjne dla budownictwa, wyroby kamie-
 niarskie dla budownictwa, kamień, klepka, obudowy kominkowe,
 kształtowniki niemetalowe, marmur, moskitiery niemetalowe, ramy
 okienne niemetalowe, szkło okienne, szkło dla budownictwa, okien-
 nicy niemetalowe, okna niemetalowe, parapety niemetalowe, rolety
 zewnętrzne niemetalowe, schody i stopnie niemetalowe, terakota,
 okna witrażowe, żaluzje niemetalowe i nietekstylne, **20** osprzęt do
 drzwi niemetalowy, meble, osprzęt niemetalowy do okien, zawiasy
 niemetalowe.

(551) wspólne prawo ochronne

(111) **199475** (220) 2004 06 21 (210) 282184
 (151) 2007 12 17 (441) 2004 10 04
 (732) Zakład Przetwórstwa Owocowo-Warzywnego „DAWTONA”
 Danuta Wielgomas, Błonie, PL.
 (540)



Kolor znaku: czerwony, biały, zielony

(531) 26.4.2, 26.11.3, 27.5.1, 29.1.1, 29.1.3, 29.1.6

(510), (511) **29** ketchup, bulion, cebula konserwowana, grzyby kon-
 serwowane, owoce konserwowe, konfitury, powidła, dżemy, marmo-
 lada, puree z pomidorów, czosnek konserwowany, rośliny strączko-
 we konserwowane, soja konserwowana, buraczki konserwowane,
 papryka konserwowa, soki roślinne do gotowania, susz warzywny,
 ogórki konserwowe, ćwikła, kompoty, sałatki warzywne i owocowe,
30 sosy, majonezy, musztarda, sosy do sałatek, pierożki, wyroby cu-
 kiernicze, ciastka, **32** soki owocowe i warzywne.

(111) **199476** (220) 2004 10 27 (210) 287091
 (151) 2007 11 27 (441) 2005 02 07
 (732) „GREENLAND TECHNOLOGIA EM” Paweł Zajązkowski,
 Trzcianki, PL.

(540) Jaka gleba, taki plon

(510), (511) **01** preparaty bakteriologiczne inne niż do celów me-
 dycznych lub weterynaryjnych, preparaty biologiczne do celów
 innych niż medyczne lub weterynaryjne, humus, kultury mikroorga-
 nizmów inne niż do celów medycznych lub weterynaryjnych, nawo-
 zy rolnicze, **41** edukacja, organizowanie i prowadzenie konferencji,
 nauczanie, nauczanie korespondencyjne, organizowanie i prowa-
 dzenie seminariów i sympozjów, organizowanie wystaw w celach
 edukacyjnych.

(111) **199477** (220) 2005 01 25 (210) 290312
 (151) 2007 11 13 (441) 2005 05 02
 (732) British - American Tobacco Polska S.A., Augustów, PL.
 (540)

Akademia Augustowska

Kolor znaku: jasnoniebieski, czerwony, biały

(531) 18.3.2, 18.3.25, 27.5.1, 29.1.13

(510), (511) **16** artykuły papirnicze, plakaty, dyplomy, zaproszenia,
 tablice ogłoszeniowe na afisze, tablice ogłoszeniowe kartonowe lub
 papierowe na afisze, papier listowy, koperty, papeteria, karty -zawia-
 domienia, czasopisma, gazety, periodyki, almanachy, broszury, książ-
 ki

ki, podręczniki, **35** badania rynku, doradztwo specjalistyczne w zakresie działalności gospodarczej, doradztwo w zakresie organizowania i prowadzenia działalności gospodarczej, ekspertyzy w zakresie działalności gospodarczej, informacje o działalności gospodarczej, pozyskiwanie i systematyzacja komputerowych baz danych, opinie, sondaże, pomoc w prowadzeniu działalności gospodarczej, pośrednictwo pracy, prognozy ekonomiczne, organizowanie targów pracy, reklama, **36** usługi finansowe, doradztwo w sprawach finansowych, sponsorowanie finansowe, inwestycje kapitałowe, zarządzanie finansami w tym funduszami stypendialnymi, **38** agencje informacyjne, ogłoszenia elektroniczne, poczta elektroniczna, przesyłanie danych przy pomocy terminali komputerowych, **41** doradztwo zawodowe w zakresie edukacji oraz w zakresie kształcenia, edukacja, informacja o edukacji, usługi klubowe w tym nauczanie, kursy korespondencyjne, wypożyczanie książek, publikowanie książek, kształcenie praktyczne oraz pokazy, nauczanie, nauczanie korespondencyjne, organizowanie i prowadzenie seminariów, konferencji, kongresów, organizowanie konkursów edukacyjnych, organizowanie wystaw z dziedziny kultury lub edukacji, publikacje elektroniczne on - line książek i periodyków, organizowanie wideo-konferencji, **42** usługi dotyczące wykorzystania komputerów w celu komunikowania się, zapewnienie korzystania i dostępu z/do usług dotyczących komunikowania się i/lub informacji typu „on - line”, umożliwienie dostępu do programów komputerowych za pośrednictwem globalnej sieci komputerowej, tworzenie i zarządzanie funduszami stypendialnymi.

(111) **199478** (220) 2005 04 01 (210) 293186
 (151) 2008 01 07 (441) 2005 07 11
 (732) Politechnika Wroclawska, Wrocław, PL.
 (540)



Kolor znaku: popielaty, oliwkowy

(531) 26.4.1, 27.5.1, 29.1.12

(510), (511) **09** publikacje elektroniczne, programy komputerowe, **16** afisze, plakaty, albumy, blankiety, broszury, druki, emblematy, kalendarze, katalogi, koperty, karty pocztowe, książki, materiały do nauczania, notatniki, notesy, papier listowy, papeteria, pióra, ołówki, okładki, obwoluty, **18** aktówki, dyplomaty, portfele na karty wizytowe, plecaki, teczki, torby podróżne, torebki, **25** bluzki, bluzy, czapki, koszulki, obuwie sportowe, szaliki, **35** organizacja wystaw handlowych i reklamowych w zakresie osiągnięć naukowo-technicznych oraz zarządzanie tymi wystawami, organizacja pokazów i prezentacji osiągnięć naukowo-technicznych, organizacja i prowadzenie reklamy wystaw, pokazów, seminariów, sympozjów, konferencji i imprez kulturalnych, rozpowszechnianie materiałów reklamowych i ogłoszeń, **41** usługi w zakresie kształcenia wysokokwalifikowanych specjalistów i kadr naukowych, nauczanie korespondencyjne, publikacja elektroniczna on-line książek i periodyków, usługi wydawnicze, publikowanie książek i innych tekstów, publikowanie tekstów innych niż reklamowe, **42** usługi w zakresie prowadzenia badań naukowych, wykonywania opinii i ekspertyz naukowych oraz inżynierskich, projektowania technicznego, pomiarów, testowania, programowania komputerów, usługi w zakresie zarządzania przedsięwzięciami informatycznymi, administrowanie stronami sieciowymi, analizy systemów komputerowych, architektura, prace badawczo-rozwojowe, prace naukowe, badawcze, wdrożeniowe, instalacje oprogramowania komputerowego, projektowanie systemów komputerowych.

(111) **199479** (220) 2005 04 29 (210) 294476
 (151) 2007 11 20 (441) 2005 08 08
 (732) Stanisław Drozd, Lublin, PL.
 (540)



Kolor znaku: zielony, szary

(531) 27.5.1, 29.1.12

(510), (511) **16** wydawnictwa reklamowe, katalogi branżowe, książki, czasopisma, **35** agencje importowo-eksportowe, agencje informacji handlowej, agencje reklamowe, badania w dziedzinie działalności gospodarczej, ekspertyzy marketingowe dotyczące jakości produktów i usług, analizy i oceny rynku oraz sfery biznesu, specjalistyczne doradztwo handlowe, doradztwo w zakresie organizowania i prowadzenia działalności gospodarczej, doradztwo w zakresie zarządzania kadrowego, kompilacja informacji w komputerowych bazach danych, marketing, uaktualnianie materiałów reklamowych, rozpowszechnianie ogłoszeń i materiałów reklamowych, organizowanie wystaw i targów w celach handlowych lub reklamowych, promocja sprzedaży towarów i usług, promocja przedsiębiorstw, organizowanie programów promocyjnych, reklamy, reklamy radiowe i telewizyjne, reklama w internecie, usługi pośrednictwa handlowego, **41** edukacja, usługi klubowe, organizowanie i prowadzenie konferencji, kongresów, seminariów, sympozjów, zjazdów, gali i szkoleń, organizowanie konkursów edukacyjnych lub rozrywkowych, nauczanie, rozrywka, **42** doradztwo komputerowe, kontrola jakości, certyfikowanie jakości, certyfikowanie jakości produktów i usług, opiniowanie naukowe w sprawach jakości produktów i usług, promocja jakości, projektowanie i zakładanie stron i portali w internecie, administrowanie portalami internetowymi.

(111) **199480** (220) 2005 05 25 (210) 295539
 (151) 2007 11 20 (441) 2005 09 05
 (732) Leszek Kamiński, Łomża, PL.
 (540)



(531) 26.1.1, 26.11.3

(510), (511) **15** basy stosowane jako instrumenty muzyczne, bębny dyrygenckie, bębny stosowane jako instrumenty muzyczne, cymbały, cytry, drumle, harfy żydowskie stosowane jako instrumenty muzyczne, dzwonki ręczne stosowane jako instrumenty muzyczne, elektroniczne instrumenty muzyczne, flety, futerały na instrumenty muzyczne, gitary, gongi, harfy, hugin stosowany jako skrzypce chińskie, kamertony, kastaniety, kłapki do instrumentów muzycznych, klawiatury do instrumentów muzycznych, kobyłki jako podstawki do instrumentów muzycznych, kostki celulooidowe do instrumentów strunowych, ksylofony, mandoliny, młoteczki do strojenia, okaryny, organki, organy, pałeczki do wybijania rytmu, pałeczki perkusyjne, pedały do instrumentów muzycznych, perforowane taśmy muzyczne, pianina, pipa stosowana jako gitara chińska, piszczałki do organów, rogi stosowane jako instrumenty muzyczne, skrzypce, smyczki, statywy do nut, syntezatory muzyczne, szafy grające, ustniki instrumentów muzycznych, taśmy muzyczne, **35** badanie rynku, reklama za pośrednictwem sieci komputerowej, reklamy radiowe, pokazy towarów, promocja sprzedaży stosowana dla osób trzecich, usługi umożliwiające odbiorcom dogodny wybór i zakup towarów w hurtowni i sklepach ze sprzętem i wyrobami: instrumenty muzyczne i ich części składowe, papier, wyroby z papieru, artykuły biurowe, drobnicy z drewna, stolarskimi i ciesielskimi, **41** montaż programów radiowych i telewizyjnych, nagrywanie kaset magnetofonowych i płyt CD, nauczanie, nauczanie gry na instrumentach muzycznych, nauczanie religii, nauczanie korespondencyjne, organizowanie i prowadzenie pracowni specjalistycznych, organizowanie i prowadzenie seminariów, organizowanie i prowadzenie sympozjów, organizacja wystaw związanych z kulturą lub edukacją, pisanie scenariuszy, poradnictwo zawodowe stosowane jako porady w zakresie edukacji lub kształcenia, produkcja filmów edukacyjnych, przedstawienia teatralne, publikowanie tekstów innych niż teksty reklamowe, publikowanie tekstów muzycznych, wystawianie spektakli.

(111) **199481** (220) 2003 08 22 (210) 268924
 (151) 2007 12 20 (441) 2004 02 23
 (732) Przedsiębiorstwo Produkcyjno - Handlowe „ROMEX”
 Roman Pachela, Łęgowo 37, PL.

(540)



Kolor znaku: ciemnoniebieski, czerwony, biały, złoty

(531) 26.3.23, 26.4.9, 27.5.1, 29.1.14

(510), (511) **29** mięso, wędliny, wędzonki, wyroby drożdżowe, tłuszcze, **35** usługi prowadzenia sklepu (hurtowni) z mięsem i wyrobami mięsnymi, **40** przetwarzanie i konserwowanie mięsa.

(111) **199482** (220) 2005 06 09 (210) 296221
 (151) 2008 01 08 (441) 2005 09 19
 (732) METIGO Jarosław Kucharski, Wrocław, PL.
 (540)



Kolor znaku: czerwony, czarny

(531) 27.5.1, 29.1.1, 29.1.8

(510), (511) **01** produkty chemiczne do celów przemysłowych: środki antyodpryskowe, środki do badania szczelności spoin, środki do lutowania, topniki, pasty trawiące, przemysłowe środki do czyszczenia stali i metalu, **02** środki antykorozyjne i konserwujące do metalu, stali, tworzyw sztucznych, **06** druty spawalnicze, metale w sprayach, **09** elektrody spawalnicze.

(111) **199483** (220) 2005 06 10 (210) 296323
 (151) 2007 12 18 (441) 2005 09 19
 (732) Firma Handlowa FARON, Czesław Pacewicz, Koszalin, PL.
 (540)



(531) 26.4.8, 27.5.1

(510), (511) **09** okulary, okulary przeciwsłoneczne, etui na okulary.

(111) **199484** (220) 2005 07 09 (210) 297584
 (151) 2008 01 10 (441) 2005 10 17
 (732) Centrum Technologii Mobilnych MOBILTEK Spółka Akcyjna, Kraków, PL.
 (540) MOBILTEK
 (510), (511) **35** usługi w zakresie sprzedaży oprogramowania komputerowego, systemów informatycznych oraz sprzętu informatycznego i telekomunikacyjnego, **38** usługi telekomunikacyjne i multimedialne w sieciach telekomunikacyjnych, **41** szkolenia w zakresie teleinformatyki, **42** doradztwo w zakresie teleinformatyki.

(111) **199485** (220) 2005 09 26 (210) 300444
 (151) 2007 11 23 (441) 2006 01 09
 (732) „FRANSPOL” Spółka z o.o., Konin, PL.
 (540)



Kolor znaku: biały, niebieski

(531) 26.4.4, 27.5.1, 29.1.4, 29.1.6

(510), (511) **01** chemia budowlana na bazie cementu, kleje do płytek ceramicznych, kleje do klejenia styropianu na elewacjach budowli, chemiczne środki impregnujące, **02** farby, lakiery, barwniki, bejce, emalie, zaprawy farbiarskie, pokosty, bejce, rozcieńczalniki do farb, lakierów i barwników, pigmenty, **19** materiały budowlane niemetalowe, gips, gips szpachlowy, tynki dekoracyjne, gotowe masy szpachlowe, gładź szpachlowa, szpachla gipsowa, szpachla gipsowa do łączenia płyt gipsowo-kartonowych z taśmą i bez taśmy, tynk gipsowy, lepiszcza i wylewki, płyty gipsowo-kartonowe, wylewki

samopoziomujące, zaprawy murarskie, tynkarskie, dachówka niemetalowa, dachówka ceramiczna, dachówki kształtowane, materiały niemetalowe do pokrycia dachów, dachy, daszki, pokrycia niemetalowe, gzymsy niemetalowe, listwy niemetalowe, niemetalowe okna i drzwi, futryny niemetalowe, okna i drzwi PCV, cement, piasek, żwir i inne dodatki do produkcji betonu, wapno, materiały do budowy dróg, kamień budowlany, kostka brukowa prasowana, krawężniki drogowe, obrzeża trawnikowe, wyroby z betonu, płyty betonowe, kręgi betonowe, cegła, cegła klinkierowa, drewno budowlane, płytki, terakota, szkło konstrukcyjne i budowlane, przewody wodociągowe niemetalowe, ryny PCV, niemetalowe rury sztywne stosowane w budownictwie, rury kamionkowe, betonowe i cementowe, prefabrykowane elementy budowlane, bloczki fundamentowe, płyty korytkowe, betonowe, beton komórkowy, listwy niemetalowe, w tym listwy wykończeniowe, niemetalowe panele podłogowe i ścienne, **37** usługi w zakresie wykonawstwa budownictwa ogólnego i przemysłowego, usługi w zakresie wykonawstwa robót budowlanych i konstrukcji stalowych, usługi w zakresie wykonawstwa instalacji wentylacyjnej, klimatyzacyjnej, wodociągowej i centralnego ogrzewania, usługi w zakresie wykonawstwa robót malarskich i murarskich, dekarских, gipsowanie, usługi w zakresie wykonawstwa ocieplania budowli, usługi nadzoru budowlanego i inwestorskiego.

(111) **199486** (220) 2005 10 06 (210) 300891
 (151) 2007 10 15 (441) 2006 01 09
 (732) Krzysztof Sawicki, Chełm, PL.
 (540)



(531) 3.7.17, 23.1.1

(510), (511) **09** płyty CD, DVD na tematy szkoleniowe, **25** odzież, obuwie, nakrycia głowy, **28** pomoce treningowe, sportowe ochraniacze, sportowy sprzęt ochronny, **41** usługi w zakresie szkolenia, organizowania imprez sportowych, organizowania widowisk, publikacja książek, **45** usługi w zakresie ochrony osobistej oraz obiektów.

(111) **199487** (220) 2005 10 06 (210) 300893
 (151) 2007 10 15 (441) 2006 01 09
 (732) Krzysztof Sawicki, Chełm, PL.
 (540)



(531) 24.1.1, 24.1.3, 27.5.1

(510), (511) **09** płyty CD, DVD na tematy szkoleniowe, **41** usługi w zakresie szkolenia, organizowania imprez sportowych, organizowania widowisk, publikacja książek, **45** usługi w zakresie ochrony osobistej oraz obiektów.

(111) **199488** (220) 2005 10 20 (210) 301435
 (151) 2007 11 16 (441) 2006 01 23
 (732) CYFROWY POLSAT Spółka Akcyjna, Warszawa, PL.
 (540) PAKIET MUZYKA

(510), (511) **09** dekodery, urządzenia do kodowania, nagrania dźwiękowe i audiowizualne, **35** usługi reklamowe, rozpowszechnianie ogłoszeń reklamowych, reklamy telewizyjne, usługi marketingowe, usługi w zakresie informacji handlowej, **37** usługi instalowania analogowych i cyfrowych dekodów i urządzeń do odbioru przekazu telewizyjnego, **38** rozpowszechnianie i dystrybucja analogowych i cyfrowych programów telewizyjnych telewizji kablowej, naziemnej, satelitarnej, emisja radiowa i telewizyjna, usługi w zakresie transmisji programów radiowych i telewizyjnych, usługi w zakresie radiofonii i łączności radiowej, usługi w zakresie łączności przez terminale komputerowe, usługi połączeń i trasy połączeń dla telekomunikacji, te-

lekomunikacyjne usługi ogłoszeń elektronicznych, usługi w zakresie połączeń ze światową siecią komputerową za pośrednictwem telekomunikacji, usługi w zakresie przekazu satelitarnego i przesyłania informacji, **41** wypożyczanie odbiorników radiowych i telewizyjnych, najem i wypożyczanie dekodery i odbiorników programów zakonodowanych, usługi w zakresie: rozrywki, obsługi gier w systemie on-line, organizowania konkursów edukacyjnych lub rozrywkowych.

(111) **199489** (220) 2005 10 20 (210) 301437
(151) 2007 11 16 (441) 2006 01 23

(732) CYFROWY POLSAT Spółka Akcyjna, Warszawa, PL.
(540) PAKIET SPORT

(510), (511) **09** dekodery, urządzenia do kodowania, nagrania dźwiękowe i audiowizualne, **35** usługi reklamowe, rozpowszechnianie ogłoszeń reklamowych, reklamy telewizyjne, usługi marketingowe, usługi w zakresie informacji handlowej, **37** usługi instalowania analogowych i cyfrowych dekodery i urządzeń do odbioru przekazu telewizyjnego, **38** rozpowszechnianie i dystrybucja analogowych i cyfrowych programów telewizyjnych telewizji kablowej, naziemnej, satelitarnej, emisja radiowa i telewizyjna, usługi w zakresie transmisji programów radiowych i telewizyjnych, usługi w zakresie radiofonii i łączności radiowej, usługi w zakresie łączności przez terminale komputerowe, usługi połączeń i trasy połączeń dla telekomunikacji, telekomunikacyjne usługi ogłoszeń elektronicznych, usługi w zakresie połączeń ze światową siecią komputerową za pośrednictwem telekomunikacji, usługi w zakresie przekazu satelitarnego i przesyłania informacji, **41** wypożyczanie odbiorników radiowych i telewizyjnych, najem i wypożyczanie dekodery i odbiorników programów zakonodowanych, usługi w zakresie: rozrywki, obsługi gier w systemie on-line, organizowania konkursów edukacyjnych lub rozrywkowych.

(111) **199490** (220) 2005 10 20 (210) 301438
(151) 2007 11 16 (441) 2006 01 23

(732) CYFROWY POLSAT Spółka Akcyjna, Warszawa, PL.
(540) PAKIET BAJECZKA

(510), (511) **09** dekodery, urządzenia do kodowania, nagrania dźwiękowe i audiowizualne, **35** usługi reklamowe, rozpowszechnianie ogłoszeń reklamowych, reklamy telewizyjne, usługi marketingowe, usługi w zakresie informacji handlowej, **37** usługi instalowania analogowych i cyfrowych dekodery i urządzeń do odbioru przekazu telewizyjnego, **38** rozpowszechnianie i dystrybucja analogowych i cyfrowych programów telewizyjnych telewizji kablowej, naziemnej, satelitarnej, emisja radiowa i telewizyjna, usługi w zakresie transmisji programów radiowych i telewizyjnych, usługi w zakresie radiofonii i łączności radiowej, usługi w zakresie łączności przez terminale komputerowe, usługi połączeń i trasy połączeń dla telekomunikacji, telekomunikacyjne usługi ogłoszeń elektronicznych, usługi w zakresie połączeń ze światową siecią komputerową za pośrednictwem telekomunikacji, usługi w zakresie przekazu satelitarnego i przesyłania informacji, **41** wypożyczanie odbiorników radiowych i telewizyjnych, najem i wypożyczanie dekodery i odbiorników programów zakonodowanych, usługi w zakresie: rozrywki, obsługi gier w systemie on-line, organizowania konkursów edukacyjnych lub rozrywkowych.

(111) **199491** (220) 2005 10 20 (210) 301439
(151) 2007 11 16 (441) 2006 01 23

(732) CYFROWY POLSAT Spółka Akcyjna, Warszawa, PL.
(540) PAKIET RELAX MIX

(510), (511) **09** dekodery, urządzenia do kodowania, nagrania dźwiękowe i audiowizualne, **35** usługi reklamowe, rozpowszechnianie ogłoszeń reklamowych, reklamy telewizyjne, usługi marketingowe, usługi w zakresie informacji handlowej, **37** usługi instalowania analogowych i cyfrowych dekodery i urządzeń do odbioru przekazu telewizyjnego, **38** rozpowszechnianie i dystrybucja analogowych i cyfrowych programów telewizyjnych telewizji kablowej, naziemnej, satelitarnej, emisja radiowa i telewizyjna, usługi w zakresie transmisji programów radiowych i telewizyjnych, usługi w zakresie radiofonii i łączności radiowej, usługi w zakresie łączności przez terminale komputerowe, usługi połączeń i trasy połączeń dla telekomunikacji, telekomunikacyjne usługi ogłoszeń elektronicznych, usługi w zakresie połączeń ze światową siecią komputerową za pośrednictwem telekomunikacji, usługi w zakresie przekazu satelitarnego i przesyłania informacji, **41** wypożyczanie odbiorników radiowych i telewizyjnych,

najem i wypożyczanie dekodery i odbiorników programów zakonodowanych, usługi w zakresie: rozrywki, obsługi gier w systemie on-line, organizowania konkursów edukacyjnych lub rozrywkowych.

(111) **199492** (220) 2005 11 17 (210) 302397
(151) 2007 10 16 (441) 2006 02 20

(732) POLKOMTEL Spółka Akcyjna, Warszawa, PL.

(540) liveplus

(510), (511) **09** aparaty przewodny i słuchawki telefoniczne, automaty sprzedające i mechanizmy do urządzeń uruchamianych przez wrzucenie monety lub żetonu, kasy rejestrujące, komputery i sprzęt przetwarzający dane, magnetyczne nośniki danych, maszyny liczące, płyty (dyski) z nagraniami, urządzenia do gaszenia ognia, urządzenia do nagrywania, transmisji, reprodukcji danych, dźwięku lub obrazu, urządzenia i przyrządy naukowe, żeglarskie, geodezyjne, elektryczne, kinematograficzne, optyczne, wagowe, pomiarowe, sygnalizacyjne, kontrolne, do ratowania życia, do celów dydaktycznych, programy komputerowe, programy gier komputerowych, publikacje na nośnikach elektronicznych, **35** usługi polegające na: rejestrowaniu, sporządzaniu odpisów, składzie, kompilacji, transmisji, transkrypcji, systematyzacji pisemnych informacji (komunikatów) oraz rejestrowaniu a także wykorzystaniu lub kompilacji danych matematycznych lub statystycznych oraz zarządzaniu zbiorami informatycznymi, usługi w zakresie: reklamy i działalności informacyjnej, badania rynku, telefonicznego udzielania informacji, organizacji wystaw lub targów handlowych i reklamowych, pośrednictwa w zawieraniu umów kupna-sprzedazy poprzez telefon i Internet, usługi telekomunikacyjne on-line polegające na umożliwieniu: zlecenia usług, świadczenia usług, zawierania umów, umów pośrednictwa, umów kupna-sprzedazy, zawierania umów, prowadzenie punktów sprzedaży towarów: apaszki jedwabne, antystresery, baloniki, bandanki, banery, bezrękawniki, bloczki post-it, bluzy, bombki, breloczki, chorągiewki, clipboardy, czapki, daszki, długopisy, elektroniczne urządzenia do tłumaczeń językowych, elektroniczne urządzenia ze słownikiem, etui skórzane na długopisy, etui skórzane na wizytówki, fido-dido, flagi, galanteria odzieżowa damska i męska, galanteria skórzana, galanteria papierowa, joja, kalendarze, kalkulatory, kapelusze, karafki, konstrukcje dmuchane i balony, kosmetyczki, kosmetyki, koszulki polo, krawaty, krzeselka, kubki, kurtki, latawce, linijki, maskotki, materiały biurowe i szkolne, medale, pudełka, naklejki i nalepki, notesy, obrusy, odtwarzacze płyt kompaktowych i kaset, ołówki, opakowania na napoje, organizery, otwieracze do butelek, pałeczki chińskie, papiery pakowe, parasole, parasolki, parawany, para jedwabne, piłki, piórnik, plecaki, płotki, podkładki pod kubki, kieliszki i szklanki, podkładki pod mysz, pokrowce na telefony, pompony, portfele, postery, potykacze, radioodbiorniki, rękawiczki, ręczniki, sakwy rowerowe, sakwy podróżne, samochodowe osłony przeciwsłoneczne, siatki, skrobaczki do szyb, słodycze, standy, stroje dla personelu, szale, szalki, świece, tablice, teczki skórzane, tertokty, termosy, tłumacze polsko-angielskie, torby i torebki, torciki, trąbki, t-shirty, wizytowniki, wody perfumowane i perfumy, worki żeglarskie, wyroby ze szkła i porcelany, zabawki, zegary ściennie, zegarki, znaczki z logo, zgrupowanie na rzecz osób trzecich różnych towarów pozwalające nabywcy wygodnie oglądać i kupować te towary: z katalogu różnych artykułów, na stronie internetowej, za pośrednictwem usługi elektronicznej, za pośrednictwem systemu telezakupów, wykorzystując zamówienie korespondencyjne, używając środków telekomunikacji, **36** usługi w zakresie: pośrednictwa w zawieraniu umów ubezpieczeniowych poprzez telefon i Internet, sprawdzania stanu konta poprzez telefon i Internet, usługi telekomunikacyjne on-line polegające na umożliwieniu: zawierania umów ubezpieczeniowych, umów kredytowych, umów bankowych oraz otwierania rachunków bankowych, dokonywania operacji bankowych, dostępu do konta bankowego, **38** usługi telekomunikacyjne, usługi w zakresie: rozpowszechniania systemów przekazywania dźwięku i obrazu w łączności radiofonicznej, telegraficznej, telefonicznej, telefonii komórkowej, telefaksowej, w systemie cyfrowym, usługi w zakresie łączności: radiofonicznej, telegraficznej, telefonicznej, telefonii komórkowej i poprzez Internet, telefaksowej, ustalania taryf i opłat, obsługi satelitów i przekazów satelitarnych, organizowania systemów transmisyjnych, przesyłania dźwięku, obrazu i SMS-ów, usługi w zakresie: poczty elektronicznej, zleceń przywoławczych z zastosowaniem radia, telefonu lub innych środków komunikacji elektronicznej, usługi w zakresie prowadzenia: stacji radiowych, telewizyjnych oraz transmitowania dźwięku i obra-

zu, usługi w zakresie zbierania i przekazywania aktualności informacyjnych z wykorzystaniem: multimediiów, urządzeń telekomunikacyjnych, usługi w zakresie wypożyczania telefonów, modemów i innych urządzeń telekomunikacyjnych, obsługa klientów przy wykorzystaniu sieci Internet umożliwiająca dostarczanie klientom informacji oraz otrzymywanie informacji od klientów, elektroniczny serwis informacji typu on-line polegający na tworzeniu, prowadzeniu baz danych i udostępnianiu informacji z możliwością elektronicznego przyjmowania i przekazywania wiadomości, transmisja programów radiowych za pośrednictwem internetu, zbieranie i przekazywanie wiadomości poprzez sieci komunikacyjne, w tym sieć telewizyjną, satelitarną i Internet, **41** usługi związane z rozrywką, rekreacją, usługi związane z działalnością sportową i kulturalną, zawarte w tej klasie, organizacja konkursów i plebiscytów, oferowanie usług rozrywkowych, w tym gier, poprzez Internet, radio i telewizję, informacja o imprezach kulturalnych, rozrywkowych, rekreacji, usługi w zakresie nauczania i kształcenia, w szczególności poprzez Internet, radio i telewizję, organizowanie konkursów edukacyjnych i rozrywkowych, rezerwowanie miejsc na imprezy kulturalne, rozrywkowe i sportowe, montaż programów radiowych i telewizyjnych, publikacja elektroniczna on-line książek i periodyków oraz innych publikacji, galerie zdjęć tworzone przez użytkowników serwisów internetowych.

(111) **199493** (220) 2005 11 17 (210) 302399
 (151) 2007 10 16 (441) 2006 02 20
 (732) POLKOMTEL Spółka Akcyjna, Warszawa, PL.
 (540) pluslive!

(510), (511) **09** aparaty przewody i słuchawki telefoniczne, automaty sprzedające i mechanizmy do urządzeń uruchamianych przez wrzucenie monety lub żetonu, kasy rejestrujące, komputery i sprzęt przetwarzający dane, magnetyczne nośniki danych, maszyny liczące, płyty (dyski) z nagraniami, urządzenia do gaszenia ognia, urządzenia do nagrywania, transmisji, reprodukcji danych, dźwięku lub obrazu, urządzenia i przyrządy naukowe, żeglarskie, geodezyjne, elektryczne, kinematograficzne, optyczne, wagowe, pomiarowe, sygnalizacyjne, kontrolne, do ratowania życia, do celów dydaktycznych, programy komputerowe, programy gier komputerowych, publikacje na nośnikach elektronicznych, **35** usługi polegające na: rejestrowaniu, sporządzaniu odpisów, składzie, kompilacji, transmisji, transkrypcji, systematyzacji pisemnych informacji (komunikatów) oraz rejestrowaniu a także wykorzystaniu lub kompilacji danych matematycznych lub statystycznych oraz zarządzaniu zbiorami informatycznymi, usługi w zakresie: reklamy i działalności informacyjnej, badania rynku, telefonicznego udzielania informacji, organizacji wystaw lub targów handlowych i reklamowych, pośrednictwa w zawieraniu umów kupna-sprzedaży poprzez telefon i Internet, usługi telekomunikacyjne on-line polegające na umożliwieniu: zlecenia usług, świadczenia usług, zawierania umów, umów pośrednictwa, umów kupna-sprzedaży, wykonywania umów, prowadzenie punktów sprzedaży towarów: apaszki jedwabne, antystresery, baloniki, bandanki, banery, bezrękawniki, bloczki post-it, bluzy, bombki, breloczki, chorągiewki, clipboardy, czapki, daszki, długopisy, elektroniczne urządzenia do tłumaczeń językowych, elektroniczne urządzenia ze słownikiem, etui skórzane na długopisy, etui skórzane na wizytówki, fido-dido, flagi, galanteria odzieżowa damska i męska, galanteria skórzana, galanteria papierowa, joja, kalendarze, kalkulatory, kapelusze, karafki, konstrukcje dmuchane i balony, kosmetyczki, kosmetyki, koszulki polo, krawaty, krzeselka, kubki, kurtki, latawce, linijki, maskotki, materiały biurowe i szkolne, medale, pudełka, naklejki i nalepki, notesy, obrusy, otwarzacze płyt kompaktowych i kaset, ołówki, opakowania na napoje, organizery, otwieracze do butelek, pałeczki chińskie, papiery pakowe, parasole, parasolki, parawany, para jedwabne, piłki, piórniki, plecaki, płotki, podkładki pod kubki, kieliszki i szklanki, podkładki pod mysz, pokrowce na telefony, pompony, portfele, postery, potykacze, radioodbiorniki, rękawiczki, ręczniki, sakwy rowerowe, sakwy podróżne, samochodowe osłony przeciwsłoneczne, siatki, skrobaczki do szyb, słodczyce, standy, stroje dla personelu, szale, szaliki, świece, tablice, teczki skórzane, terkotki, termosy, tłumacze polsko-angielskie, torby i torebki, torciki, trąbki, t-shirty, wizytowniki, wody perfumowane i perfumy, worki żeglarskie, wyroby ze szkła i porcelany, zabawki, zegary ściennie, zegarki, znaczki z logo, zgrupowanie na rzecz osób trzecich różnych towarów pozwalające nabywcy wygodnie oglądać i kupować te towary: z katalogu różnych artykułów, na stronie internetowej, za pośrednictwem usługi elek-

tronicznej, za pośrednictwem systemu telezakupów, wykorzystując zamówienie korespondencyjne, używając środków telekomunikacji, **36** usługi w zakresie: pośrednictwa w zawieraniu umów ubezpieczeniowych poprzez telefon i Internet, sprawdzania stanu konta poprzez telefon i Internet, usługi telekomunikacyjne on-line polegające na umożliwieniu: zawierania umów ubezpieczeniowych, umów kredytowych, umów bankowych oraz otwierania rachunków bankowych, dokonywania operacji bankowych, dostępu do konta bankowego, **38** usługi telekomunikacyjne, usługi w zakresie: rozpowszechniania systemów przekazywania dźwięku i obrazu w łączności radiofonicznej, telegraficznej, telefonicznej, telefonii komórkowej, telefaksowej, w systemie cyfrowym, usługi w zakresie łączności: radiofonicznej, telegraficznej, telefonicznej, telefonii komórkowej i poprzez Internet, telefaksowej, ustalania taryf i opłat, obsługi satelitów i przekazów satelitarnych, organizowania systemów transmisyjnych, przesyłania dźwięku, obrazu i SMS-ów, usługi w zakresie: poczty elektronicznej, zleceń przywoławczych z zastosowaniem radia, telefonu lub innych środków komunikacji elektronicznej, usługi w zakresie prowadzenia: stacji radiowych, telewizyjnych oraz transmitowania dźwięku i obrazu, usługi w zakresie zbierania i przekazywania aktualności informacyjnych z wykorzystaniem: multimediiów, urządzeń telekomunikacyjnych, usługi w zakresie wypożyczania telefonów, modemów i innych urządzeń telekomunikacyjnych, obsługa klientów przy wykorzystaniu sieci Internet umożliwiająca dostarczanie klientom informacji oraz otrzymywanie informacji od klientów, elektroniczny serwis informacji typu on-line polegający na tworzeniu, prowadzeniu baz danych i udostępnianiu informacji z możliwością elektronicznego przyjmowania i przekazywania wiadomości, transmisja programów radiowych za pośrednictwem internetu, zbieranie i przekazywanie wiadomości poprzez sieci komunikacyjne, w tym sieć telewizyjną, satelitarną i Internet, **41** usługi związane z rozrywką, rekreacją, usługi związane z działalnością sportową i kulturalną, zawarte w tej klasie, organizacja konkursów i plebiscytów, oferowanie usług rozrywkowych, w tym gier, poprzez Internet, radio i telewizję, informacja o imprezach kulturalnych, rozrywkowych, rekreacji, usługi w zakresie nauczania i kształcenia, w szczególności poprzez Internet, radio i telewizję, organizowanie konkursów edukacyjnych i rozrywkowych, rezerwowanie miejsc na imprezy kulturalne, rozrywkowe i sportowe, montaż programów radiowych i telewizyjnych, publikacja elektroniczna on-line książek i periodyków oraz innych publikacji, galerie zdjęć tworzone przez użytkowników serwisów internetowych.

(111) **199494** (220) 2005 11 17 (210) 302400
 (151) 2007 10 16 (441) 2006 02 20
 (732) POLKOMTEL Spółka Akcyjna, Warszawa, PL.
 (540) live!plus

(510), (511) **09** aparaty przewody i słuchawki telefoniczne, automaty sprzedające i mechanizmy do urządzeń uruchamianych przez wrzucenie monety lub żetonu, kasy rejestrujące, komputery i sprzęt przetwarzający dane, magnetyczne nośniki danych, maszyny liczące, płyty (dyski) z nagraniami, urządzenia do gaszenia ognia, urządzenia do nagrywania, transmisji, reprodukcji danych, dźwięku lub obrazu, urządzenia i przyrządy naukowe, żeglarskie, geodezyjne, elektryczne, kinematograficzne, optyczne, wagowe, pomiarowe, sygnalizacyjne, kontrolne, do ratowania życia, do celów dydaktycznych, programy komputerowe, programy gier komputerowych, publikacje na nośnikach elektronicznych, **35** usługi polegające na: rejestrowaniu, sporządzaniu odpisów, składzie, kompilacji, transmisji, transkrypcji, systematyzacji pisemnych informacji (komunikatów) oraz rejestrowaniu a także wykorzystaniu lub kompilacji danych matematycznych lub statystycznych oraz zarządzaniu zbiorami informatycznymi, usługi w zakresie: reklamy i działalności informacyjnej, badania rynku, telefonicznego udzielania informacji, organizacji wystaw lub targów handlowych i reklamowych, pośrednictwa w zawieraniu umów kupna-sprzedaży poprzez telefon i Internet, usługi telekomunikacyjne on-line polegające na umożliwieniu: zlecenia usług, świadczenia usług, zawierania umów, umów pośrednictwa, umów kupna-sprzedaży, wykonywania umów, prowadzenie punktów sprzedaży towarów: apaszki jedwabne, antystresery, baloniki, bandanki, banery, bezrękawniki, bloczki post-it, bluzy, bombki, breloczki, chorągiewki, clipboardy, czapki, daszki, długopisy, elektroniczne urządzenia do tłumaczeń językowych, elektroniczne urządzenia ze słownikiem, etui skórzane na długopisy, etui skórzane na wizytówki, fido-dido, flagi, galanteria odzieżowa damska i męska, galanteria skórzana, ga-

lanteria papierowa, joja, kalendarze, kalkulatory, kapelusze, karafki, konstrukcje dmuchane i balony, kosmetyczki, kosmetyki, koszulki polo, krawaty, krzeselka, kubki, kurtki, latawce, linijki, maskotki, materiały biurowe i szkolne, medale, pudełka, naklejki i nalepki, notesy, obrusy, odtwarzacze płyt kompaktowych i kaset, ołówki, opakowania na napoje, organizery, otwieracze do butelek, pałeczki chińskie, papiery pakowe, parasole, parasolki, parawany, para jedwabne, piłki, piórniki, plecaki, płotki, podkładki pod kubki, kieliszki i szklanki, podkładki pod mysz, pokrowce na telefony, pompony, portfele, postery, potykacze, radioodbiorniki, rękawiczki, ręczniki, sakwy rowerowe, sakwy podróżne, samochodowe osłony przeciwsłoneczne, siatki, skrobaczki do szyb, słodczyce, standy, stroje dla personelu, szale, szaliki, świece, tablice, teczki skórzane, terkotki, termosy, tłumacze polsko-angielskie, torby i torebki, torciki, trąbki, t-shirty, wizerunki, wody perfumowane i perfumy, worki żeglarskie, wyroby ze szkła i porcelany, zabawki, zegary ściennie, zegarki, znaczki z logo, zgrupowanie na rzecz osób trzecich różnych towarów pozwalające nabywcy wygodnie oglądać i kupować te towary: z katalogu różnych artykułów, na stronie internetowej, za pośrednictwem usługi elektronicznej, za pośrednictwem systemu telezakupów, wykorzystując zamówienie korespondencyjne, używając środków telekomunikacji, **36** usługi w zakresie: pośrednictwa w zawieraniu umów ubezpieczeniowych poprzez telefon i Internet, sprawdzania stanu konta poprzez telefon i Internet, usługi telekomunikacyjne on-line polegające na umożliwieniu: zawierania umów ubezpieczeniowych, umów kredytowych, umów bankowych oraz otwierania rachunków bankowych, dokonywania operacji bankowych, dostępu do konta bankowego, **38** usługi telekomunikacyjne, usługi w zakresie: rozpowszechniania systemów przekazywania dźwięku i obrazu w łączności radiofonicznej, telegraficznej, telefonicznej, telefonii komórkowej, telefaksowej, w systemie cyfrowym, usługi w zakresie łączności: radiofonicznej, telegraficznej, telefonicznej, telefonii komórkowej i poprzez Internet, telefaksowej, ustalania taryf i opłat, obsługi satelitów i przekazów satelitarnych, organizowania systemów transmisyjnych, przesyłania dźwięku, obrazu i SMS-ów, usługi w zakresie: poczty elektronicznej, zleceń przywoławczych z zastosowaniem radia, telefonu lub innych środków komunikacji elektronicznej, usługi w zakresie prowadzenia: stacji radiowych, telewizyjnych oraz transmitowania dźwięku i obrazu, usługi w zakresie zbierania i przekazywania aktualności informacyjnych z wykorzystaniem: multimediiów, urządzeń telekomunikacyjnych, usługi w zakresie wypożyczania telefonów, modemów i innych urządzeń telekomunikacyjnych, obsługa klientów przy wykorzystaniu sieci Internet umożliwiająca dostarczanie klientom informacji oraz otrzymywanie informacji od klientów, elektroniczny serwis informacji typu on-line polegający na tworzeniu, prowadzeniu baz danych i udostępnianiu informacji z możliwością elektronicznego przyjmowania i przekazywania wiadomości, transmisja programów radiowych za pośrednictwem internetu, zbieranie i przekazywanie wiadomości poprzez sieci komunikacyjne, w tym sieć telewizyjną, satelitarną i Internet, **41** usługi związane z rozrywką, rekreacją, usługi związane z działalnością sportową i kulturalną, zawarte w tej klasie, organizacja konkursów i plebiscytów, oferowanie usług rozrywkowych, w tym gier, poprzez Internet, radio i telewizję, informacja o imprezach kulturalnych, rozrywkowych, rekreacji, usługi w zakresie nauczania i kształcenia, w szczególności poprzez Internet, radio i telewizję, organizowanie konkursów edukacyjnych i rozrywkowych, rezerwowanie miejsc na imprezy kulturalne, rozrywkowe i sportowe, montaż programów radiowych i telewizyjnych, publikacja elektroniczna on-line książek i periodyków oraz innych publikacji, galerie zdjęć tworzone przez użytkowników serwisów internetowych.

(111) **199495** (220) 2005 11 17 (210) 302403

(151) 2007 10 16 (441) 2006 02 20

(732) POLKOMTEL Spółka Akcyjna, Warszawa, PL.

(540) live! plus

(510), (511) **09** aparaty przewody i słuchawki telefoniczne, automaty sprzedające i mechanizmy do urządzeń uruchamianych przez wrzucenie monety lub żetonu, kasy rejestrujące, komputery i sprzęt przetwarzający dane, magnetyczne nośniki danych, maszyny liczące, płyty (dyski) z nagraniami, urządzenia do gaszenia ognia, urządzenia do nagrywania, transmisji, reprodukcji danych, dźwięku lub obrazu, urządzenia i przyrządy naukowe, żeglarskie, geodezyjne, elektryczne, kinematograficzne, optyczne, wagowe, pomiarowe, sygnalizacyjne, kontrolne, do ratowania życia, do celów dydaktycznych, pro-

gramy komputerowe, programy gier komputerowych, publikacje na nośnikach elektronicznych, **35** usługi polegające na: rejestrowaniu, sporządzaniu odpisów, składzie, kompilacji, transmisji, transkrypcji, systematyzacji pisemnych informacji (komunikatów) oraz rejestrowaniu a także wykorzystaniu lub kompilacji danych matematycznych lub statystycznych oraz zarządzaniu zbiorami informatycznymi, usługi w zakresie: reklamy i działalności informacyjnej, badania rynku, telefonicznego udzielania informacji, organizacji wystaw lub targów handlowych i reklamowych, pośrednictwa w zawieraniu umów kupna-sprzedaży poprzez telefon i Internet, usługi telekomunikacyjne on-line polegające na umożliwieniu: zlecenia usług, świadczenia usług, zawierania umów, umów pośrednictwa, umów kupna-sprzedaży, wykonywania umów, prowadzenie punktów sprzedaży towarów: apaszki jedwabne, antystresery, baloniki, bandanki, banery, bezrękawniki, bloczki post-it, bluzy, bombki, breloczki, chorągiewki, clipboardy, czapki, daszki, długopisy, elektroniczne urządzenia do tłumaczeń językowych, elektroniczne urządzenia ze słownikiem, etui skórzane na długopisy, etui skórzane na wizytówki, fido-dido, flagi, galanteria odzieżowa damska i męska, galanteria skórzana, galanteria papierowa, joja, kalendarze, kalkulatory, kapelusze, karafki, konstrukcje dmuchane i balony, kosmetyczki, kosmetyki, koszulki polo, krawaty, krzeselka, kubki, kurtki, latawce, linijki, maskotki, materiały biurowe i szkolne, medale, pudełka, naklejki i nalepki, notesy, obrusy, odtwarzacze płyt kompaktowych i kaset, ołówki, opakowania na napoje, organizery, otwieracze do butelek, pałeczki chińskie, papiery pakowe, parasole, parasolki, parawany, para jedwabne, piłki, piórniki, plecaki, płotki, podkładki pod kubki, kieliszki i szklanki, podkładki pod mysz, pokrowce na telefony, pompony, portfele, postery, potykacze, radioodbiorniki, rękawiczki, ręczniki, sakwy rowerowe, sakwy podróżne, samochodowe osłony przeciwsłoneczne, siatki, skrobaczki do szyb, słodczyce, standy, stroje dla personelu, szale, szaliki, świece, tablice, teczki skórzane, terkotki, termosy, tłumacze polsko-angielskie, torby i torebki, torciki, trąbki, t-shirty, wizerunki, wody perfumowane i perfumy, worki żeglarskie, wyroby ze szkła i porcelany, zabawki, zegary ściennie, zegarki, znaczki z logo, zgrupowanie na rzecz osób trzecich różnych towarów pozwalające nabywcy wygodnie oglądać i kupować te towary: z katalogu różnych artykułów, na stronie internetowej, za pośrednictwem usługi elektronicznej, za pośrednictwem systemu telezakupów, wykorzystując zamówienie korespondencyjne, używając środków telekomunikacji, **36** usługi w zakresie: pośrednictwa w zawieraniu umów ubezpieczeniowych poprzez telefon i Internet, sprawdzania stanu konta poprzez telefon i Internet, usługi telekomunikacyjne on-line polegające na umożliwieniu: zawierania umów ubezpieczeniowych, umów kredytowych, umów bankowych oraz otwierania rachunków bankowych, dokonywania operacji bankowych, dostępu do konta bankowego, **38** usługi telekomunikacyjne, usługi w zakresie: rozpowszechniania systemów przekazywania dźwięku i obrazu w łączności radiofonicznej, telegraficznej, telefonicznej, telefonii komórkowej, telefaksowej, w systemie cyfrowym, usługi w zakresie łączności: radiofonicznej, telegraficznej, telefonicznej, telefonii komórkowej i poprzez Internet, telefaksowej, ustalania taryf i opłat, obsługi satelitów i przekazów satelitarnych, organizowania systemów transmisyjnych, przesyłania dźwięku, obrazu i SMS-ów, usługi w zakresie: poczty elektronicznej, zleceń przywoławczych z zastosowaniem radia, telefonu lub innych środków komunikacji elektronicznej, usługi w zakresie prowadzenia: stacji radiowych, telewizyjnych oraz transmitowania dźwięku i obrazu, usługi w zakresie zbierania i przekazywania aktualności informacyjnych z wykorzystaniem: multimediiów, urządzeń telekomunikacyjnych, usługi w zakresie wypożyczania telefonów, modemów i innych urządzeń telekomunikacyjnych, obsługa klientów przy wykorzystaniu sieci Internet umożliwiająca dostarczanie klientom informacji oraz otrzymywanie informacji od klientów, elektroniczny serwis informacji typu on-line polegający na tworzeniu, prowadzeniu baz danych i udostępnianiu informacji z możliwością elektronicznego przyjmowania i przekazywania wiadomości, transmisja programów radiowych za pośrednictwem internetu, zbieranie i przekazywanie wiadomości poprzez sieci komunikacyjne, w tym sieć telewizyjną, satelitarną i Internet, **41** usługi związane z rozrywką, rekreacją, usługi związane z działalnością sportową i kulturalną, zawarte w tej klasie, organizacja konkursów i plebiscytów, oferowanie usług rozrywkowych, w tym gier, poprzez Internet, radio i telewizję, informacja o imprezach kulturalnych, rozrywkowych, rekreacji, usługi w zakresie nauczania i kształcenia, w szczególności poprzez Internet, radio i telewizję, organizowanie konkursów edukacyjnych i rozrywkowych,

rezerwowanie miejsc na imprezy kulturalne, rozrywkowe i sportowe, montaż programów radiowych i telewizyjnych, publikacja elektroniczna on-line książek i periodyków oraz innych publikacji, galerie zdjęć tworzone przez użytkowników serwisów internetowych.

(111) **199496** (220) 2005 11 17 (210) 302404
(151) 2007 10 16 (441) 2006 02 20

(732) POLKOMTEL Spółka Akcyjna, Warszawa, PL.

(540) plus live

(510), (511) **09** aparaty przewodowe i słuchawki telefoniczne, automaty sprzedające i mechanizmy do urządzeń uruchamianych przez wrzucenie monety lub żetonu, kasy rejestrujące, komputery i sprzęt przetwarzający dane, magnetyczne nośniki danych, maszyny liczące, płyty (dyski) z nagraniami, urządzenia do gaszenia ognia, urządzenia do nagrywania, transmisji, reprodukcji danych, dźwięku lub obrazu, urządzenia i przyrządy naukowe, żeglarskie, geodezyjne, elektryczne, kinematograficzne, optyczne, wagowe, pomiarowe, sygnalizacyjne, kontrolne, do ratowania życia, do celów dydaktycznych, programy komputerowe, programy gier komputerowych, publikacje na nośnikach elektronicznych, **35** usługi polegające na: rejestrowaniu, sporządzaniu odpisów, składzie, kompilacji, transmisji, transkrypcji, systematyzacji pisemnych informacji (komunikatów) oraz rejestrowaniu a także wykorzystaniu lub kompilacji danych matematycznych lub statystycznych oraz zarządzaniu zbiorami informatycznymi, usługi w zakresie: reklamy i działalności informacyjnej, badania rynku, telefonicznego udzielania informacji, organizacji wystaw lub targów handlowych i reklamowych, pośrednictwa w zawieraniu umów kupna-sprzedaży poprzez telefon i Internet, usługi telekomunikacyjne on-line polegające na umożliwieniu: zlecenia usług, świadczenia usług, zawierania umów, umów pośrednictwa, umów kupna-sprzedaży, wykonywania umów, prowadzenie punktów sprzedaży towarów: apaszki jedwabne, antystresery, baloniki, bandanki, banery, bezrękawniki, bloczki post-it, bluzy, bombki, breloczki, chorągiewki, clipboards, czapki, daszki, długopisy, elektroniczne urządzenia do tłumaczeń językowych, elektroniczne urządzenia ze słownikiem, etui skórzane na długopisy, etui skórzane na wizytówki, fido-dido, flagi, galanteria odzieżowa damska i męska, galanteria skórzana, galanteria papierowa, joja, kalendarze, kalkulatory, kapelusze, karafki, konstrukcje dmuchane i balony, kosmetyczki, kosmetyki, koszulki polo, krawaty, krzeselka, kubki, kurtki, latawce, linijki, maskotki, materiały biurowe i szkolne, medale, pudełka, naklejki i nalepki, notesy, obrusy, odtwarzacze płyt kompaktowych i kaset, ołówki, opakowania na napoje, organizery, otwieracze do butelek, pałeczki chińskie, papiery pakowe, parasole, parasolki, parawany, para jedwabne, piłki, piórniki, plecaki, płotki, podkładki pod kubki, kieliszki i szklanki, podkładki pod mysz, pokrowce na telefony, pompony, portfele, postery, potykacze, radioodbiorniki, rękawiczki, ręczniki, sakwy rowerowe, sakwy podróżne, samochodowe osłony przeciwsłoneczne, siatki, skrobaczki do szyb, słodczyce, standy, stroje dla personelu, szale, szaliki, świece, tablice, teczki skórzane, terkotki, termosy, tłumacze polsko-angielskie, torby i torebki, torciki, trąbki, t-shirty, wizytowniki, wody perfumowane i perfumy, worki żeglarskie, wyroby ze szkła i porcelany, zabawki, zegary ściennie, zegarki, znaczki z logo, zgrupowanie na rzecz osób trzecich różnych towarów pozwalające nabywcy wygodnie oglądać i kupować te towary: z katalogu różnych artykułów, na stronie internetowej, za pośrednictwem usługi elektronicznej, za pośrednictwem systemu telezakupów, wykorzystując zamówienie korespondencyjne, używając środków telekomunikacji, **36** usługi w zakresie: pośrednictwa w zawieraniu umów ubezpieczeniowych poprzez telefon i Internet, sprawdzania stanu konta poprzez telefon i Internet, usługi telekomunikacyjne on-line polegające na umożliwieniu: zawierania umów ubezpieczeniowych, umów kredytowych, umów bankowych oraz otwierania rachunków bankowych, dokonywania operacji bankowych, dostępu do konta bankowego, **38** usługi telekomunikacyjne, usługi w zakresie: rozpowszechniania systemów przekazywania dźwięku i obrazu w łączności radiofonicznej, telegraficznej, telefonicznej, telefonii komórkowej, telefaksowej, w systemie cyfrowym, usługi w zakresie łączności: radiofonicznej, telegraficznej, telefonicznej, telefonii komórkowej i poprzez Internet, telefaksowej, ustalania taryf i opłat, obsługi satelitów i przekazów satelitarnych, organizowania systemów transmisyjnych, przesyłania dźwięku, obrazu i SMS-ów, usługi w zakresie: poczty elektronicznej, zleceń przywoławczych z zastosowaniem radia, telefonu lub innych środków komunikacji elektronicznej, usługi w zakresie prowadzenia:

stacji radiowych, telewizyjnych oraz transmitowania dźwięku i obrazu, usługi w zakresie zbierania i przekazywania aktualności informacyjnych z wykorzystaniem: multimediiów, urządzeń telekomunikacyjnych, usługi w zakresie wypożyczania telefonów, modemów i innych urządzeń telekomunikacyjnych, obsługa klientów przy wykorzystaniu sieci Internet umożliwiającą dostarczanie klientom informacji oraz otrzymywanie informacji od klientów, elektroniczny serwis informacji typu on-line polegający na tworzeniu, prowadzeniu baz danych i udostępnianiu informacji z możliwością elektronicznego przyjmowania i przekazywania wiadomości, transmisja programów radiowych za pośrednictwem internetu, zbieranie i przekazywanie wiadomości poprzez sieci komunikacyjne, w tym sieć telewizyjną, satelitarną i Internet, **41** usługi związane z rozrywką, rekreacją, usługi związane z działalnością sportową i kulturalną, zawarte w tej klasie, organizacja konkursów i plebiscytów, oferowanie usług rozrywkowych, w tym gier, poprzez Internet, radio i telewizję, informacja o imprezach kulturalnych, rozrywkowych, rekreacji, usługi w zakresie nauczania i kształcenia, w szczególności poprzez Internet, radio i telewizję, organizowanie konkursów edukacyjnych i rozrywkowych, rezerwowanie miejsc na imprezy kulturalne, rozrywkowe i sportowe, montaż programów radiowych i telewizyjnych, publikacja elektroniczna on-line książek i periodyków oraz innych publikacji, galerie zdjęć tworzone przez użytkowników serwisów internetowych.

(111) **199497** (220) 2005 11 17 (210) 302405
(151) 2007 10 16 (441) 2006 02 20

(732) POLKOMTEL Spółka Akcyjna, Warszawa, PL.

(540) live plus

(510), (511) **09** aparaty przewodowe i słuchawki telefoniczne, automaty sprzedające i mechanizmy do urządzeń uruchamianych przez wrzucenie monety lub żetonu, kasy rejestrujące, komputery i sprzęt przetwarzający dane, magnetyczne nośniki danych, maszyny liczące, płyty (dyski) z nagraniami, urządzenia do gaszenia ognia, urządzenia do nagrywania, transmisji, reprodukcji danych, dźwięku lub obrazu, urządzenia i przyrządy naukowe, żeglarskie, geodezyjne, elektryczne, kinematograficzne, optyczne, wagowe, pomiarowe, sygnalizacyjne, kontrolne, do ratowania życia, do celów dydaktycznych, programy komputerowe, programy gier komputerowych, publikacje na nośnikach elektronicznych, **35** usługi polegające na: rejestrowaniu, sporządzaniu odpisów, składzie, kompilacji, transmisji, transkrypcji, systematyzacji pisemnych informacji (komunikatów) oraz rejestrowaniu a także wykorzystaniu lub kompilacji danych matematycznych lub statystycznych oraz zarządzaniu zbiorami informatycznymi, usługi w zakresie: reklamy i działalności informacyjnej, badania rynku, telefonicznego udzielania informacji, organizacji wystaw lub targów handlowych i reklamowych, pośrednictwa w zawieraniu umów kupna-sprzedaży poprzez telefon i Internet, usługi telekomunikacyjne on-line polegające na umożliwieniu: zlecenia usług, świadczenia usług, zawierania umów, umów pośrednictwa, umów kupna-sprzedaży, wykonywania umów, prowadzenie punktów sprzedaży towarów: apaszki jedwabne, antystresery, baloniki, bandanki, banery, bezrękawniki, bloczki post-it, bluzy, bombki, breloczki, chorągiewki, clipboards, czapki, daszki, długopisy, elektroniczne urządzenia do tłumaczeń językowych, elektroniczne urządzenia ze słownikiem, etui skórzane na długopisy, etui skórzane na wizytówki, fido-dido, flagi, galanteria odzieżowa damska i męska, galanteria skórzana, galanteria papierowa, joja, kalendarze, kalkulatory, kapelusze, karafki, konstrukcje dmuchane i balony, kosmetyczki, kosmetyki, koszulki polo, krawaty, krzeselka, kubki, kurtki, latawce, linijki, maskotki, materiały biurowe i szkolne, medale, pudełka, naklejki i nalepki, notesy, obrusy, odtwarzacze płyt kompaktowych i kaset, ołówki, opakowania na napoje, organizery, otwieracze do butelek, pałeczki chińskie, papiery pakowe, parasole, parasolki, parawany, para jedwabne, piłki, piórniki, plecaki, płotki, podkładki pod kubki, kieliszki i szklanki, podkładki pod mysz, pokrowce na telefony, pompony, portfele, postery, potykacze, radioodbiorniki, rękawiczki, ręczniki, sakwy rowerowe, sakwy podróżne, samochodowe osłony przeciwsłoneczne, siatki, skrobaczki do szyb, słodczyce, standy, stroje dla personelu, szale, szaliki, świece, tablice, teczki skórzane, terkotki, termosy, tłumacze polsko-angielskie, torby i torebki, torciki, trąbki, t-shirty, wizytowniki, wody perfumowane i perfumy, worki żeglarskie, wyroby ze szkła i porcelany, zabawki, zegary ściennie, zegarki, znaczki z logo, zgrupowanie na rzecz osób trzecich różnych towarów pozwalające nabywcy wygodnie oglądać i kupować te towary: z katalogu różnych

artykułów, na stronie internetowej, za pośrednictwem usługi elektronicznej, za pośrednictwem systemu telezakupów, wykorzystując zamówienie korespondencyjne, używając środków telekomunikacji, **36** usługi w zakresie: pośrednictwa w zawieraniu umów ubezpieczeniowych poprzez telefon i Internet, sprawdzania stanu konta poprzez telefon i Internet, usługi telekomunikacyjne on-line polegające na umożliwieniu: zawierania umów ubezpieczeniowych, umów kredytowych, umów bankowych oraz otwierania rachunków bankowych, dokonywania operacji bankowych, dostępu do konta bankowego, **38** usługi telekomunikacyjne, usługi w zakresie: rozpowszechniania systemów przekazywania dźwięku i obrazu w łączności radiofonicznej, telegraficznej, telefonicznej, telefonii komórkowej, telefaksowej, w systemie cyfrowym, usługi w zakresie łączności: radiofonicznej, telegraficznej, telefonicznej, telefonii komórkowej i poprzez Internet, telefaksowej, ustalania taryf i opłat, obsługi satelitów i przekazów satelitarnych, organizowania systemów transmisyjnych, przesyłania dźwięku, obrazu i SMS-ów, usługi w zakresie: poczty elektronicznej, zleceń przywoławczych z zastosowaniem radia, telefonu lub innych środków komunikacji elektronicznej, usługi w zakresie prowadzenia: stacji radiowych, telewizyjnych oraz transmitowania dźwięku i obrazu, usługi w zakresie zbierania i przekazywania aktualności informacyjnych z wykorzystaniem: multimediów, urządzeń telekomunikacyjnych, usługi w zakresie wypożyczania telefonów, modemów i innych urządzeń telekomunikacyjnych, obsługa klientów przy wykorzystaniu sieci Internet umożliwiającą dostarczanie klientom informacji oraz otrzymywanie informacji od klientów, elektroniczny serwis informacji typu on-line polegający na tworzeniu, prowadzeniu baz danych i udostępnianiu informacji z możliwością elektronicznego przyjmowania i przekazywania wiadomości, transmisja programów radiowych za pośrednictwem internetu, zbieranie i przekazywanie wiadomości poprzez sieci komunikacyjne, w tym sieć telewizyjną, satelitarną i Internet, **41** usługi związane z rozrywką, rekreacją, usługi związane z działalnością sportową i kulturalną, zawarte w tej klasie, organizacja konkursów i plebiscytów, oferowanie usług rozrywkowych, w tym gier, poprzez Internet, radio i telewizję, informacja o imprezach kulturalnych, rozrywkowych, rekreacji, usługi w zakresie nauczania i kształcenia, w szczególności poprzez Internet, radio i telewizję, organizowanie konkursów edukacyjnych i rozrywkowych, rezerwowanie miejsc na imprezy kulturalne, rozrywkowe i sportowe, montaż programów radiowych i telewizyjnych, publikacja elektroniczna on-line książek i periodyków oraz innych publikacji, galerie zdjęć tworzone przez użytkowników serwisów internetowych.

(111) **199498** (220) 2002 12 05 (210) 258402
 (151) 2008 01 07 (441) 2003 06 16
 (732) BWS Polska Spółka z o.o., Zaczernie, PL.
 (540) WINE FOR YOU
 (510), (511) **33** wino.

(111) **199499** (220) 2003 07 01 (210) 266847
 (151) 2008 01 15 (441) 2004 01 12
 (732) GP Batteries International Limited, Singapore, SG.
 (540)



(531) 26.1.1, 27.5.1
 (510), (511) **09** baterie i ładowarki do baterii.

(111) **199500** (220) 2004 06 24 (210) 282363
 (151) 2008 01 09 (441) 2004 10 04
 (732) Przedsiębiorstwo Energetyki Ciepłej Spółka z o.o.,
 Biała Podlaska, PL.
 (540)



Kolor znaku: biały, czerwony, granatowy
 (531) 26.4.9, 27.5.1, 29.1.13

(510), (511) **35** sprzedaż energii cieplnej, doradztwo w zakresie obrotu energią cieplną, usługi w zakresie zarządzania i organizowania działalności gospodarczej, usługi marketingowe, **37** usługi budowlano-montażowe, remontowe i modernizacyjne w zakresie budownictwa przemysłowego, roboty inżynierskie lądowe, wykopy, rozgarnianie, zagęszczanie, zasypywanie wykopów, roboty ogólnobudowlane w zakresie obiektów liniowych i rozdzielczych: rurociągów przesyłowych i lokalnych, lokalnych wymienników ciepła, wykonywanie robót termoizolacyjnych, roboty betonowe związane z fundamentowaniem, stawianie rusztowań, podpór stałych, wykonywanie instalacji centralnego ogrzewania i wentylacji, montaż, instalowanie, remonty i naprawa urządzeń energetyki cieplnej, usługi świadczone w zakresie pogotowia technicznego, nadzór robót budowlanych i usługi eksploatacji urządzeń energetyki cieplnej, **39** dystrybucja pary wodnej, pary technologicznej i gorącej wody, usługi w zakresie transportu lądowego, transportu i składowania produktów spalania z energetyki i odpadów, **40** wytwarzanie i przetwarzanie pary wodnej i gorącej wody, uzdatnianie wody, obróbka odpadów, uszlachetnianie roboczych produktów spalania z energetyki: popiołów lotnych, żużli paleniskowych, spalin, usługi w zakresie obróbki metali i tworzyw sztucznych, spawanie, kowalstwo, **42** prace studialne dotyczące rozwoju ciepłownictwa w zakresie zaopatrzenia w energię cieplną podmiotów gospodarczych i komunalnych, planowanie i bilansowanie potrzeb cieplnych, mocy źródeł ciepła i odbiorców, analizy i badania laboratoryjne wskaźników jakościowych wody, oznaczenia klasy i jakości opału, popiołu i siarki, usługi w zakresie pomiarów zanieczyszczeń, legalizacja (wzorcowanie) manometrów, prace badawcze, projektowe, wdrożeniowe z zakresu ciepłownictwa, doradztwo z zakresu projektowania, przygotowania i realizacji inwestycji w ciepłownictwie, usługi informatyczne w zakresie energetyki cieplnej.

193

DECYZJE O ODMOWIE UDZIELENIA PRAWA OCHRONNEGO (wydane po ogłoszeniu o zgłoszeniu)

Poniższe zestawienie zawiera kolejno: numer zgłoszenia znaku towarowego oraz numer i rok wydania Biuletynu Urzędu Patentowego, w którym zgłoszenie zostało ogłoszone.

240122	06/2002	265637	25/2003
245299	16/2002	267558	02/2004
245300	16/2002	268274	03/2004
245758	16/2002	268278	03/2004
245914	17/2002	270021	06/2004
251787	27/2002	270183	07/2004
255881	07/2003	270192	07/2004
256035	08/2003	270323	07/2004
259214	13/2003	270324	07/2004
259215	13/2003	270325	07/2004
259305	14/2003	270438	07/2004
261100	17/2003	271401	08/2004
261109	17/2003	272085	08/2004
261110	17/2003	272101	08/2004
261112	17/2003	272843	08/2004
261113	17/2003	272845	08/2004
261500	18/2003	272962	08/2004
262063	19/2003	273471	08/2004
263080	20/2003	274582	08/2004
263142	20/2003	274736	08/2004
263257	21/2003	275357	09/2004
263292	20/2003	277191	12/2004
263293	20/2003	277379	12/2004
263297	21/2003	277824	13/2004
264695	23/2003	277825	13/2004
265527	24/2003	278055	13/2004
265634	25/2003	278853	14/2004
265635	25/2003	278930	14/2004
265636	26/2003	278931	14/2004

279421	15/2004	302965	05/2006	243569	12/2002	311044	18/2006
280207	16/2004	303259	06/2006	248044	20/2002	311054	18/2006
280409	16/2004	303429	06/2006	249754	23/2002	311135	18/2006
282157	21/2004	303456	06/2006	255158	06/2003	311856	19/2006
282162	21/2004	303756	07/2006	256693	09/2003	311865	19/2006
282165	21/2004	303757	07/2006	260684	16/2003	312007	19/2006
282169	21/2004	304121	07/2006	261085	17/2003	312057	19/2006
282223	20/2004	305086	09/2006	262892	20/2003	312208	20/2006
283726	22/2004	305340	09/2006	263277	21/2003	312341	20/2006
283887	22/2004	305365	09/2006	273452	08/2004	312455	20/2006
284017	23/2004	305831	10/2006	273718	08/2004	312683	21/2006
284417	24/2004	305832	10/2006	275615	09/2004	313497	22/2006
284573	24/2004	306076	11/2006	275921	10/2004	313500	22/2006
286701	02/2005	306088	10/2006	281556	18/2004	313504	22/2006
286726	02/2005	306089	10/2006	281557	18/2004	313505	22/2006
287337	03/2005	306159	11/2006	281960	19/2004	313609	22/2006
287444	04/2005	306183	11/2006	282001	19/2004	314294	23/2006
287484	04/2005	306265	11/2006	283363	22/2004	314767	24/2006
287734	04/2005	306717	12/2006	284401	24/2004	314929	25/2006
288111	05/2005	306733	12/2006	284531	24/2004	314930	25/2006
289330	07/2005	306862	12/2006	284669	24/2004	315026	25/2006
290344	09/2005	306987	12/2006	287157	03/2005	315033	25/2006
290586	10/2005	308325	14/2006	288792	06/2005	315126	25/2006
290587	10/2005	308343	14/2006	289006	11/2005	315375	26/2006
290588	10/2005	308557	14/2006	292950	13/2005	315378	26/2006
290589	10/2005	308575	14/2006	292970	14/2005	316896	02/2007
290590	10/2005	308632	14/2006	292970	14/2005	317826	04/2007
291167	11/2005	309507	15/2006	293177	14/2005	317827	04/2007
291435	11/2005	309807	15/2006	293308	11/2005	317827	04/2007
292036	12/2005	309810	15/2006	293691	15/2005	317943	04/2007
292696	13/2005	309819	15/2006	294268	16/2005	318030	04/2007
292697	13/2005	310122	16/2006	294269	16/2005	318223	05/2007
292698	13/2005	310290	16/2006	294305	16/2005	318625	06/2007
292699	13/2005	310918	17/2006	294306	16/2005	318951	06/2007
292854	13/2005	311077	18/2006	294307	16/2005	319309	07/2007
292855	13/2005	311249	18/2006	295509	18/2005	320051	08/2007
293243	14/2005	311287	18/2006	296575	19/2005	320054	08/2007
293412	14/2005	311358	18/2006	296625	19/2005	320357	09/2007
294358	16/2005	311694	19/2006	298088	22/2005	320496	09/2007
295210	17/2005	311772	19/2006	298127	22/2005	320710	10/2007
295211	17/2005	311783	19/2006	298469	23/2005	320766	10/2007
295820	18/2005	311890	19/2006	298918	24/2005	321151	10/2007
295824	18/2005	311897	19/2006	300261	26/2005	321174	10/2007
296704	20/2005	311898	19/2006	301648	03/2006	321273	11/2007
296855	20/2005	312357	20/2006	301649	03/2006	321387	11/2007
297378	21/2005	312367	20/2006	302024	04/2006	321666	11/2007
297458	21/2005	312368	20/2006	302106	04/2006	321716	11/2007
298226	22/2005	312370	20/2006	303647	06/2006	321943	12/2007
298450	23/2005	312371	20/2006	303732	06/2006	321980	12/2007
298943	24/2005	312372	20/2006	304656	08/2006	322815	13/2007
299717	25/2005	312399	20/2006	305077	09/2006	322816	13/2007
300012	26/2005	312595	20/2006	305078	09/2006	322858	13/2007
300754	01/2006	312823	21/2006	305079	09/2006	323066	13/2007
300760	01/2006	312824	21/2006	305080	09/2006	323073	13/2007
301947	04/2006	312825	21/2006	305333	09/2006	323401	14/2007
302427	04/2006	315000	25/2006	305523	10/2006	323514	14/2007
302687	05/2006	315001	25/2006	306880	12/2006	324548	16/2007
302950	05/2006	315026	25/2006	307067	12/2006	324662	20/2007
302963	05/2006	316515	02/2007	308100	13/2006	324699	16/2007
				308101	13/2006	325835	18/2007
				308373	14/2006	326006	18/2007
				308484	14/2006	326619	19/2007
				308657	14/2006	327510	21/2007
				309813	15/2006	327794	22/2007
				310101	16/2006	328248	22/2007
				310741	17/2006	328275	22/2007
				310742	17/2006	328955	24/2007
				310845	18/2006	328956	24/2007

**DECYZJE O UMORZENIU POSTĘPOWANIA
(wydane po ogłoszeniu o zgłoszeniu)**

Poniższe zestawienie zawiera kolejno: numer zgłoszenia znaku towarowego oraz numer i rok wydania Biuletynu Urzędu Patentowego, w którym zgłoszenie zostało ogłoszone.

328957	24/2007	329857	25/2007
328958	24/2007	329859	25/2007
328959	24/2007	329860	25/2007
328960	24/2007	329861	25/2007
328961	24/2007	329862	25/2007
328962	24/2007	329878	25/2007
329016	24/2007	329879	25/2007
329023	24/2007	329880	25/2007
329046	24/2007	329882	25/2007
329047	24/2007	329884	25/2007
329055	24/2007	329901	25/2007
329058	24/2007	329939	26/2007
329073	24/2007	329955	26/2007
329090	24/2007	329982	26/2007
329100	24/2007	329990	26/2007
329123	24/2007	329991	26/2007
329125	24/2007	330057	26/2007
329133	24/2007	330084	26/2007
329136	23/2007	330093	26/2007
329185	24/2007	330094	26/2007
329186	24/2007	330101	26/2007
329221	24/2007	330102	26/2007
329222	24/2007	330136	26/2007
329263	24/2007	330186	26/2007
329273	24/2007	330188	26/2007
329311	24/2007	330358	26/2007
329331	25/2007	330359	26/2007
329338	25/2007	330360	26/2007
329339	25/2007	330361	26/2007
329343	25/2007	330362	26/2007
329358	25/2007	330363	26/2007
329361	25/2007	330364	26/2007
329425	25/2007	330408	26/2007
329462	25/2007	330409	26/2007
329507	25/2007	330411	26/2007
329565	25/2007	330412	26/2007
329578	25/2007	330934	01/2008
329669	25/2007	330935	01/2007
329681	25/2007	330936	01/2008
329723	25/2007	330937	01/2008
329734	25/2007	331204	02/2008
329794	25/2007	331295	02/2008
329802	25/2007	331896	03/2008
329834	25/2007	331897	03/2008
329843	25/2007	331898	03/2008
329844	25/2007	332478	04/2008
329846	25/2007	333953	06/2008
329856	25/2007		

195

WPISY I ZMIANY W REJESTRZE ZNAKÓW TOWAROWYCH

(nieuwzględnione w innych samodzielnych ogłoszeniach)

Poniższe zestawienie zawiera kolejno: numer rejestru znaków towarowych, datę wpisu, oznaczenie rubryki, w której dokonano wpisu lub zmiany oraz treść wpisu. Poszczególne rubryki rejestru znaków towarowych zawierają następujące dane:

- rubryka A - nazwisko i imię lub nazwę oraz adres uprawnionego z podaniem nazwy kraju,
 rubryka B - znak towarowy (wpisany znak towarowy lub jego odbitkę i klasy elementów graficznych - jeżeli znak je zawiera - oraz, jeżeli jest to niezbędne dla identyfikacji znaku, jego rodzaj np. znak przestrzenny, dźwiękowy, a także w przypadku znaków barwnych określenie kolorów),

- rubryka C - wykaz towarów przyporządkowanych do odpowiednich klas towarowych,
 rubryka D - prawa ograniczające prawo ochronne,
 rubryka E - kategorię znaku lub prawa ochronnego (wspólny znak towarowy, wspólny znak towarowy gwarancyjny, wspólne prawo ochronne) oraz regulamin znaku,
 rubryka F - wnioski i sprzeciwy oraz decyzje wydane w wyniku ich rozpoznania,
 rubryka G - rejestracja międzynarodowa (adnotacja o rejestracji międzynarodowej na podstawie zgłoszenia lub rejestracji krajowej),
 rubryka H - datę unieważnienia lub datę i przyczynę wygaśnięcia prawa ochronnego, zastąpienie rejestracji krajowej rejestracją międzynarodową.

Uwaga: Publikacji podlegają: zmiana uprawnionego, zmiana nazwy uprawnionego, prawa ograniczające prawo ochronne, zmiana regulaminu znaku wspólnego, sprostowania istotnych pomyłek.

19879 008 03 14 A. Wprowadzono zmianę siedziby uprawnionego przez wykreślenie wpisu: Technicolor Videocassette B.V., Helmond, Holandia i dokonanie wpisu: Technicolor Videocassette B.V., Venray, Holandia.

19879 2008 03 14 A. Wprowadzono zmianę uprawnionego przez wykreślenie wpisu: Technicolor Videocassette B.V., Venray, Holandia i dokonanie wpisu: Technicolor Trademark Management, Boulogne-Billancourt, Francja.

33691 2008 03 06 A. Wprowadzono zmianę nazwy uprawnionego przez wykreślenie wpisu: Avo International Limited, Dover, Wielka Brytania i dokonanie wpisu: Megger Limited, Dover, Wielka Brytania.

39321 2008 03 21 A. Wprowadzono zmianę nazwy uprawnionego przez wykreślenie wpisu: Fabryka Butli Technicznych „Milmet” Spółka Akcyjna, Sosnowiec, Polska i dokonanie wpisu: VITKOVICE MILMET SPÓŁKA AKCYJNA, Sosnowiec, Polska 272019626

48921 2008 03 28 A. Wprowadzono zmianę uprawnionego przez wykreślenie wpisu: Zakłady Przemysłu Odzieżowego „Cora”, Warszawa, Polska i dokonanie wpisu: Michał Kosowicz, Warszawa, Polska PESEL 68061201116.

48922 2008 03 28 A. Wprowadzono zmianę uprawnionego przez wykreślenie wpisu: Zakłady Przemysłu Odzieżowego „Cora”, Warszawa, Polska i dokonanie wpisu: Michał Kosowicz, Warszawa, Polska PESEL 68061201116.

51998 2008 03 05 A. Wprowadzono zmianę nazwy uprawnionego przez wykreślenie wpisu: TBD Spółka Akcyjna, Dębica, Polska i dokonanie wpisu: TIKKURILA POLSKA Spółka Akcyjna, Dębica, Polska 850308932.

53250 2008 03 14 A. Wprowadzono zmianę nazwy uprawnionego przez wykreślenie wpisu: MICHELIN & CIE /Compagnie Générale des Etablissements Michelin/, Clermont, Francja i dokonanie wpisu: COMPAGNIE GENERALE DES ETABLISSEMENTS MICHELIN, Clermont-Ferrand, Francja.

53391 2008 03 14 A. Wprowadzono zmianę nazwy uprawnionego przez wykreślenie wpisu: MICHELIN & CIE /Compagnie Générale des Etablissements Michelin/, Clermont, Francja i dokonanie wpisu: COMPAGNIE GENERALE DES ETABLISSEMENTS MICHELIN, Clermont-Ferrand, Francja.

53826 2008 03 14 A. Wprowadzono zmianę uprawnionego przez wykreślenie wpisu: F. Hoffmann – La Roche AG, Bazylea, Szwajcaria i dokonanie wpisu: Riemser Arzneimittel AG, Greifswald – Insel Riems, Niemcy.

53912 2008 03 25 A. Wprowadzono zmianę siedziby uprawnionego przez wykreślenie wpisu: Sanofi-Synthelabo Inc., Nowy Jork, Stany Zjednoczone Ameryki i dokonanie wpisu: Sanofi-Synthelabo Inc., Bridgewater, Stany Zjednoczone Ameryki.

53912 2008 03 25 A. Wprowadzono zmianę uprawnionego przez wykreślenie wpisu: Sanofi-Synthelabo Inc., Bridgewater, Stany Zjednoczone Ameryki i dokonanie wpisu: sanofi-aventis U.S. LLC, Bridgewater, Stany Zjednoczone Ameryki.

55410 2008 03 19 A. Wprowadzono zmianę nazwy i siedziby uprawnionego przez wykreślenie wpisu: PZ CUSSONS POLSKA SPÓŁKA AKCYJNA, Warszawa, Polska i dokonanie wpisu: „Grupa Kolastyna” Spółka Akcyjna, Kraków, Polska 472905994.

55549 2008 03 14 A. Wprowadzono zmianę uprawnionego przez wykreślenie wpisu: Diosynth B.V., Oss, Holandia i dokonanie wpisu: N.V. ORGANON, Oss, Holandia.

55795 2008 03 06 A. Wprowadzono zmianę nazwy i siedziby uprawnionego przez wykreślenie wpisu: ALLERGY THERAPEUTICS LIMITED, Londyn, Wielka Brytania i dokonanie wpisu: ALLERGY THERAPEUTICS (UK) LIMITED, Worthing, Wielka Brytania.

55969 2008 03 14 A. Wprowadzono zmianę nazwy uprawnionego przez wykreślenie wpisu: Myojyo Rubber Industries Co., Ltd., Hiroszima, Japonia i dokonanie wpisu: Mikasa Corporation, Hiroszima, Japonia.

56063 2008 03 14 A. Wprowadzono zmianę siedziby uprawnionego przez wykreślenie wpisu: William Hollins & Company Limited, Somercotes, Wielka Brytania i dokonanie wpisu: William Hollins & Company Limited, Londyn, Wielka Brytania.

56136 2008 03 14 A. Wprowadzono zmianę nazwy uprawnionego przez wykreślenie wpisu: Compagnie Générale des Etablissements MICHELIN-MICHELIN & Cie, Clermont-Ferrand, Francja i dokonanie wpisu: COMPAGNIE GENERALE DES ETABLISSEMENTS MICHELIN, Clermont-Ferrand, Francja.

56152 2008 03 21 A. Wprowadzono zmianę uprawnionego przez wykreślenie wpisu: FMC TECHNOLOGIES, INC., Houston, Stany Zjednoczone Ameryki i dokonanie wpisu: Link-Belt Construction Equipment Company, L.P., LLP, Lexington, Stany Zjednoczone Ameryki.

56152 2008 03 21 A. Wprowadzono zmianę uprawnionego przez wykreślenie wpisu: Goodrich Corporation, Charlotte, Stany Zjednoczone Ameryki i dokonanie wpisu: Michelin Recherche et Technique S.A., Granges-Paccot, Szwajcaria.

56355 2008 03 31 A. Wprowadzono zmianę uprawnionego przez wykreślenie wpisu: Great Lakes Chemical (Europe) GmbH, Frauenfeld, Szwajcaria i dokonanie wpisu: BWA Water Additives UK Limited, Manchester, Wielka Brytania.

56983 2008 03 14 A. Wprowadzono zmianę nazwy uprawnionego przez wykreślenie wpisu: Brown & Sharpe Tesa S.A., Renens, Szwajcaria i dokonanie wpisu: Tesa S.A., Renens, Szwajcaria.

57081 2008 03 11 A. Wprowadzono zmianę uprawnionego przez wykreślenie wpisu: BORYSZEW SPÓŁKA AKCYJNA, Sochaczew, Polska i dokonanie wpisu: BORYSZEW ERG SPÓŁKA AKCYJNA, Sochaczew, Polska 141052789.

58196 2008 03 11 A. Wprowadzono zmianę uprawnionego przez wykreślenie wpisu: BORYSZEW SPÓŁKA AKCYJNA, Sochaczew, Polska i dokonanie wpisu: BORYSZEW ERG SPÓŁKA AKCYJNA, Sochaczew, Polska 141052789.

59866 2008 03 14 A. Wprowadzono zmianę uprawnionego przez wykreślenie wpisu: Zentiva a.s., Praga, Republika Czeska i dokonanie wpisu: Bioveta, a.s., Ivanovice na Hané, Republika Czeska.

60937 2008 03 11 A. Wprowadzono zmianę uprawnionego przez wykreślenie wpisu: BORYSZEW SPÓŁKA AKCYJNA, Sochaczew, Polska i dokonanie wpisu: BORYSZEW ERG SPÓŁKA AKCYJNA, Sochaczew, Polska 141052789.

63412 2008 03 11 A. Wprowadzono zmianę uprawnionego przez wykreślenie wpisu: BORYSZEW SPÓŁKA AKCYJNA, Sochaczew, Polska i dokonanie wpisu: BORYSZEW ERG SPÓŁKA AKCYJNA, Sochaczew, Polska 141052789.

66289 2008 03 07 D. Dokonano wpisu: „W dniu 25 września 2007r. zawarto umowę licencyjną niewyłączną, niezbywalną i niepełną na użytkownię znaku towarowego R-66259 w okresie trwania prawa w ochronie przez „Demotrans Spedycja & Transport”, Zawonia, Polska dla następujących usług: odbiór bezpośrednio z lokalu nadawcy, transport i doręczanie bezpośrednio do lokalu odbiorcy przez Demotrans Spedycja & Transport towarów, dokumentów, przesyłek i ładunków pomiędzy lokalizacjami geograficznymi w ramach Polski oraz innymi lokalizacjami geograficznymi obsługiwanymi przez Federal Express Corporation, jego podmioty stowarzyszone i wykonawców zgodnie z SYSTEMEM (oznacza systemy, specyfikacje, standardy, praktyki, procedury, wiedzę operacyjną tajemnice handlowe i metody biznesowe (które mogą w dowolnym czasie zostać zmienione przez Federal Express Corporation) w zakresie świadczenia usług doręczycielskich w tym odbioru, transportu i doręczenia dokumentów, przesyłek i ładunków na całym świecie) stworzonym przez Federal Express Corporation, który to SYSTEM może w dowolnym czasie ulec zmianie wedle uznania Federal Express Corporation, klasa 39”.

66260 2008 03 07 D. Dokonano wpisu: „W dniu 25 września 2007r. zawarto umowę licencyjną niewyłączną, niezbywalną i niepełną na użytkownię znaku towarowego R-66260 w okresie trwania prawa w ochronie przez „Demotrans Spedycja & Transport”, Zawonia, Polska dla następujących usług: odbiór bezpośrednio z lokalu nadawcy, transport i doręczanie bezpośrednio do lokalu odbiorcy przez Demotrans Spedycja & Transport towarów, dokumentów, przesyłek i ładunków pomiędzy lokalizacjami geograficznymi w ramach Polski oraz innymi lokalizacjami geograficznymi obsługiwanymi przez Federal Express Corporation, jego podmioty stowarzyszone i wykonawców zgodnie z SYSTEMEM (oznacza systemy, specyfikacje, standardy, praktyki, procedury, wiedzę operacyjną tajemnice handlowe i metody biznesowe (które mogą w dowolnym czasie zostać zmienione przez Federal Express Corporation) w zakresie świadczenia usług doręczycielskich w tym odbioru, transportu i doręczenia dokumentów, przesyłek i ładunków na całym świecie) stworzonym przez Federal Express Corporation, który to SYSTEM może w dowolnym czasie ulec zmianie wedle uznania Federal Express Corporation, klasa 39”.

72856 2008 03 05 A. Wprowadzono zmianę nazwy uprawnionego przez wykreślenie wpisu: TBD Spółka Akcyjna, Dębica, Polska i dokonanie wpisu: TIKKURILA POLSKA Spółka Akcyjna, Dębica, Polska 850308932.

75308 2008 03 19 A. Wprowadzono zmianę nazwy i siedziby uprawnionego przez wykreślenie wpisu: „LABORATORIUM KOLASTYNA” SPÓŁKA AKCYJNA, Łódź, Polska i dokonanie wpisu: „GRUPA KOLASTYNA” SPÓŁKA AKCYJNA, Kraków, Polska 472905994.

75707 2008 03 05 A. Wprowadzono zmianę nazwy uprawnionego przez wykreślenie wpisu: TBD Spółka Akcyjna, Dębica, Polska i dokonanie wpisu: TIKKURILA POLSKA Spółka Akcyjna, Dębica, Polska 850308932.

75733 2008 03 07 A. Wprowadzono zmianę uprawnionego przez wykreślenie wpisu: HARPER HYGIENICS SPÓŁKA Z OGRANICZONĄ ODPOWIEDZIALNOŚCIĄ, Warszawa, Polska i dokonanie wpisu: „HARPER HYGIENICS S.A.”, Warszawa, Polska.

76431 2008 03 19 A. Wprowadzono zmianę uprawnionego przez wykreślenie wpisu: GAMET Sp. z o.o., Toruń, Polska i dokonanie wpisu: GAMET S.A., Toruń, Polska 634055674.

77242 2008 03 14 A. Wprowadzono zmianę uprawnionego przez wykreślenie wpisu: Société des Produits Nestlé S.A., Vevey, Szwajcaria i dokonanie wpisu: Rosen-Eiskrem GmbH, Waldfeucht-Haaren, Niemcy.

78001 2008 03 05 A. Wprowadzono zmianę nazwy uprawnionego przez wykreślenie wpisu: TBD Spółka Akcyjna, Dębica, Polska i dokonanie wpisu: TIKKURILA POLSKA Spółka Akcyjna, Dębica, Polska 850308932.

78002 2008 03 05 A. Wprowadzono zmianę nazwy uprawnionego przez wykreślenie wpisu: TBD Spółka Akcyjna, Dębica, Polska i dokonanie wpisu: TIKKURILA POLSKA Spółka Akcyjna, Dębica, Polska 850308932.

78003 2008 03 05 A. Wprowadzono zmianę nazwy uprawnionego przez wykreślenie wpisu: TBD Spółka Akcyjna, Dębica, Polska i dokonanie wpisu: TIKKURILA POLSKA Spółka Akcyjna, Dębica, Polska 850308932.

78004 2008 03 05 A. Wprowadzono zmianę nazwy uprawnionego przez wykreślenie wpisu: TBD Spółka Akcyjna, Dębica, Polska i dokonanie wpisu: TIKKURILA POLSKA Spółka Akcyjna, Dębica, Polska 850308932.

78005 2008 03 05 A. Wprowadzono zmianę nazwy uprawnionego przez wykreślenie wpisu: TBD Spółka Akcyjna, Dębica, Polska i dokonanie wpisu: TIKKURILA POLSKA Spółka Akcyjna, Dębica, Polska 850308932.

79101 2008 03 25 A. Wprowadzono zmianę uprawnionego przez wykreślenie wpisu: SuperGen, Inc., Dublin, Stany Zjednoczone Ameryki i dokonanie wpisu: Mayne Pharma Plc, Leamington Spa, Wielka Brytania.

80692 2008 03 05 A. Wprowadzono zmianę nazwy uprawnionego przez wykreślenie wpisu: TBD Spółka Akcyjna, Dębica, Polska i dokonanie wpisu: TIKKURILA POLSKA Spółka Akcyjna, Dębica, Polska 850308932.

81815 2008 03 05 A. Wprowadzono zmianę nazwy uprawnionego przez wykreślenie wpisu: TBD Spółka Akcyjna, Dębica, Polska i dokonanie wpisu: TIKKURILA POLSKA Spółka Akcyjna, Dębica, Polska 850308932.

81816 2008 03 05 A. Wprowadzono zmianę nazwy uprawnionego przez wykreślenie wpisu: TBD Spółka Akcyjna, Dębica, Polska i dokonanie wpisu: TIKKURILA POLSKA Spółka Akcyjna, Dębica, Polska 850308932.

83038 2008 03 17 A. Wprowadzono zmianę siedziby uprawnionego przez wykreślenie wpisu: Royal Unibrew Polska Sp. z o.o., Poznań, Polska i dokonanie wpisu: Royal Unibrew Polska Sp. z o.o., Kraków, Polska.

83049 2008 03 17 A. Wprowadzono zmianę siedziby uprawnionego przez wykreślenie wpisu: Royal Unibrew Polska Sp. z o.o., Poznań, Polska i dokonanie wpisu: Royal Unibrew Polska Sp. z o.o., Kraków, Polska.

83528 2008 03 05 A. Wprowadzono zmianę uprawnionego przez wykreślenie wpisu: CELIKO – dr Kosicki Sławomir Kosicki, Poznań, Polska i dokonanie wpisu: CELIKO Spółka z o.o., Poznań, Polska. 634633906.

83669 2008 03 21 A. Wprowadzono zmianę uprawnionego przez wykreślenie wpisu: Zakłady Tworzyw Sztucznych NITRON S.A. z siedzibą w Krupskim Młynie, Krupski Młyn, Polska i dokonanie wpisu: NITROERG SPÓŁKA AKCYJNA, Bieruń, Polska 240484673.

85154 2008 03 07 A. Wprowadzono zmianę nazwy uprawnionego przez wykreślenie wpisu: KAMAX SPÓŁKA Z OGRANICZONĄ ODPOWIEDZIALNOŚCIĄ, Kańczuga, Polska 140232012 i dokonanie wpisu: „AXTONE” SPÓŁKA Z OGRANICZONĄ ODPOWIEDZIALNOŚCIĄ, Kańczuga, Polska 140232012.

85154 2008 03 07 A. Wprowadzono zmianę uprawnionego przez wykreślenie wpisu: „AXTONE” SPÓŁKA Z OGRANICZONĄ ODPOWIEDZIALNOŚCIĄ, Kańczuga, Polska 140232012 i dokonanie wpisu: AXTONE SPÓŁKA AKCYJNA, Kańczuga, Polska 140232012.

86048 2008 03 11 A. Wprowadzono zmianę nazwy i siedziby uprawnionego przez wykreślenie wpisu: Zakład Ślusarsko-Galwanizacyjny Cezary Jerzy Niewiński, Białystok, Polska i dokonanie wpisu: „CEZAR” Przedsiębiorstwo Produkcyjne Niewiński Cezary Jerzy, Ełk, Polska.

89327 2008 03 05 A. Wprowadzono zmianę nazwy uprawnionego przez wykreślenie wpisu: TBD Spółka Akcyjna, Dębica,

Polska i dokonanie wpisu: TIKKURILA POLSKA Spółka Akcyjna, Dębica, Polska 850308932.

89782 2008 03 11 A. Wprowadzono zmianę uprawnionego przez wykreślenie wpisu: BORYSZEW SPÓŁKA AKCYJNA, Sochaczew, Polska i dokonanie wpisu: BORYSZEW ERG SPÓŁKA AKCYJNA, Sochaczew, Polska 141052789.

90059 2008 03 21 A. Wprowadzono zmianę uprawnionego przez wykreślenie wpisu: Zakłady Tworzyw Sztucznych NITRON S.A. z siedzibą w Krupskim Młynie, Krupski Młyn, Polska i dokonanie wpisu: NITROERG SPÓŁKA AKCYJNA, Bieruń, Polska 240484673.

90922 2008 03 25 A. Wprowadzono zmianę nazwy uprawnionego przez wykreślenie wpisu: Jean Louis David Franchising S.à.r.l., Luksemburg, Luksemburg i dokonanie wpisu: Regis International Franchising S.à.r.l., Luksemburg, Luksemburg.

93119 2008 03 07 A. Wprowadzono zmianę nazwy uprawnionego przez wykreślenie wpisu: KAMAX SPÓŁKA Z OGRANICZONĄ ODPOWIEDZIALNOŚCIĄ, Kańczuga, Polska 140232012 i dokonanie wpisu: „AXTONE” SPÓŁKA Z OGRANICZONĄ ODPOWIEDZIALNOŚCIĄ, Kańczuga, Polska 140232012.

93119 2008 03 07 A. Wprowadzono zmianę uprawnionego przez wykreślenie wpisu: „AXTONE” SPÓŁKA Z OGRANICZONĄ ODPOWIEDZIALNOŚCIĄ, Kańczuga, Polska 140232012 i dokonanie wpisu: AXTONE SPÓŁKA AKCYJNA, Kańczuga, Polska 140232012.

93463 2008 03 07 D. Dokonano wpisu: „W dniu 25 września 2007r. zawarto umowę licencyjną niewyłączną, niezbywalną i niepełną na użytkownię znaku towarowego R-93463 w okresie trwania prawa w ochronie przez „Demotrans Spedycja & Transport”, Zawonna, Polska dla następujących usług: odbiór bezpośrednio z lokalu nadawcy, transport i doręczanie bezpośrednio do lokalu odbiorcy przez Demotrans Spedycja & Transport towarów, dokumentów, przesyłek i ładunków pomiędzy lokalizacjami geograficznymi w ramach Polski oraz innymi lokalizacjami geograficznymi obsługiwanymi przez Federal Express Corporation, jego podmioty stowarzyszone i wykonawców zgodnie z SYSTEMEM (oznacza systemy, specyfikacje, standardy, praktyki, procedury, wiedzę operacyjną tajemnice handlowe i metody biznesowe (które mogą w dowolnym czasie zostać zmienione przez Federal Express Corporation) w zakresie świadczenia usług doręczycielskich w tym odbioru, transportu i doręczenia dokumentów, przesyłek i ładunków na całym świecie) stworzonym przez Federal Express Corporation, który to SYSTEM może w dowolnym czasie ulec zmianie wedle uznania Federal Express Corporation, klasa 39”.

94686 2008 03 17 A. Wprowadzono zmianę siedziby uprawnionego przez wykreślenie wpisu: Royal Unibrew Polska Sp. z o.o., Poznań, Polska i dokonanie wpisu: Royal Unibrew Polska Sp. z o.o., Kraków, Polska.

94728 2008 03 17 A. Wprowadzono zmianę siedziby uprawnionego przez wykreślenie wpisu: Royal Unibrew Polska Sp. z o.o., Poznań, Polska i dokonanie wpisu: Royal Unibrew Polska Sp. z o.o., Kraków, Polska.

94930 2008 03 07 D. Dokonano wpisu: „W dniu 25 września 2007r. zawarto umowę licencyjną niewyłączną, niezbywalną i niepełną na użytkownię znaku towarowego R-94930 w okresie trwania prawa w ochronie przez „Demotrans Spedycja & Transport”, Zawonna, Polska dla następujących usług: odbiór bezpośrednio z lokalu nadawcy, transport i doręczanie bezpośrednio do lokalu odbiorcy przez Demotrans Spedycja & Transport towarów, dokumentów, przesyłek i ładunków pomiędzy lokalizacjami geograficznymi w ramach Polski oraz innymi lokalizacjami geograficznymi obsługiwanymi przez Federal Express Corporation, jego podmioty stowarzyszone i wykonawców zgodnie z SYSTEMEM (oznacza systemy, specyfikacje, standardy, praktyki, procedury, wiedzę operacyjną tajemnice handlowe i metody biznesowe (które mogą w dowolnym czasie zostać zmienione przez Federal Express Corporation) w zakresie świadczenia usług doręczycielskich w tym od-

bioru, transportu i doręczenia dokumentów, przesyłek i ładunków na całym świecie) stworzonym przez Federal Express Corporation, który to SYSTEM może w dowolnym czasie ulec zmianie wedle uznania Federal Express Corporation, klasa 39".

95460 2008 03 17 A. Wprowadzono zmianę siedziby uprawnionego przez wykreślenie wpisu: Royal Unibrew Polska Sp. z o.o., Poznań, Polska i dokonanie wpisu: Royal Unibrew Polska Sp. z o.o., Kraków, Polska.

95456 2008 03 10 A. Wprowadzono zmianę uprawnionego przez wykreślenie wpisu: „RSX” Robert Kęпка, Stanisław Szymczyk Spółka Jawna, Katowice, Polska i dokonanie wpisu: INSTANTINA Spółka z o.o., Żory, Polska 276733272.

95456 2008 03 10 A. Wprowadzono zmianę nazwy uprawnionego przez wykreślenie wpisu: INSTANTINA Spółka z o.o., Żory, Polska 276733272 i dokonanie wpisu: INSTANTA Spółka z o.o., Żory, Polska 276733272.

96738 2008 03 10 A. Wprowadzono zmianę uprawnionego przez wykreślenie wpisu: „RSX” Robert Kęпка, Stanisław Szymczyk Spółka Jawna, Katowice, Polska i dokonanie wpisu: INSTANTINA Spółka z o.o., Żory, Polska 276733272.

96738 2008 03 10 A. Wprowadzono zmianę nazwy uprawnionego przez wykreślenie wpisu: INSTANTINA Spółka z o.o., Żory, Polska 276733272 i dokonanie wpisu: INSTANTA Spółka z o.o., Żory, Polska 276733272.

97045 2008 03 17 A. Wprowadzono zmianę siedziby uprawnionego przez wykreślenie wpisu: Royal Unibrew Polska Sp. z o.o., Poznań, Polska i dokonanie wpisu: Royal Unibrew Polska Sp. z o.o., Kraków, Polska.

97046 2008 03 17 A. Wprowadzono zmianę siedziby uprawnionego przez wykreślenie wpisu: Royal Unibrew Polska Sp. z o.o., Poznań, Polska i dokonanie wpisu: Royal Unibrew Polska Sp. z o.o., Kraków, Polska.

98432 2008 03 11 A. Wprowadzono zmianę uprawnionego przez wykreślenie wpisu: BORYSZEW SPÓŁKA AKCYJNA, Sochaczew, Polska i dokonanie wpisu: BORYSZEW ERG SPÓŁKA AKCYJNA, Sochaczew, Polska 141052789.

98568 2008 03 17 A. Wprowadzono zmianę siedziby uprawnionego przez wykreślenie wpisu: Royal Unibrew Polska Sp. z o.o., Poznań, Polska i dokonanie wpisu: Royal Unibrew Polska Sp. z o.o., Kraków, Polska.

99248 2008 03 06 A. Wprowadzono zmianę nazwy uprawnionego przez wykreślenie wpisu: GWS Systems Oy, Jyväskylä, Finlandia i dokonanie wpisu: Sovella Oy, Jyväskylä, Finlandia.

99248 2008 03 06 A. Wprowadzono zmianę nazwy uprawnionego przez wykreślenie wpisu: Sovella Oy, Jyväskylä, Finlandia i dokonanie wpisu: GWS Systems Oy, Jyväskylä, Finlandia.

99248 2008 03 06 A. Wprowadzono zmianę nazwy uprawnionego przez wykreślenie wpisu: GWS Systems Oy, Jyväskylä, Finlandia i dokonanie wpisu: Sovella Oy, Jyväskylä, Finlandia.

99625 2008 03 03 A. Wprowadzono zmianę nazwy uprawnionego przez wykreślenie wpisu: Citizen Tokei Kabushiki Kaisha działający także jako Citizen Watch Co., Ltd.; Tokio, Japonia i dokonanie wpisu: Citizen Holdings Kabushiki Kaisha (działający także jako Citizen Holdings Co., Ltd.), Tokio, Japonia.

99728 2008 03 03 A. Wprowadzono zmianę nazwy uprawnionego przez wykreślenie wpisu: Citizen Tokei Kabushiki Kaisha działający także jako Citizen Watch Co., Ltd.; Tokio, Japonia i dokonanie wpisu: Citizen Holdings Kabushiki Kaisha (działający także jako Citizen Holdings Co., Ltd.), Tokio, Japonia.

100395 2008 03 03 A. Wprowadzono zmianę nazwy uprawnionego przez wykreślenie wpisu: Citizen Tokei Kabushiki Kaisha (Citizen Watch Co., Ltd.); Tokio, Japonia i dokonanie wpisu: Citizen Holdings Kabushiki Kaisha (działający także jako Citizen Holdings Co., Ltd.), Tokio, Japonia.

100453 2008 03 03 A. Wprowadzono zmianę nazwy uprawnionego przez wykreślenie wpisu: Citizen Tokei Kabushiki Kaisha używając również nazwy Citizen Watch Co., Ltd.; Tokio, Japonia i dokonanie wpisu: Citizen Holdings Kabushiki Kaisha (działający także jako Citizen Holdings Co., Ltd.), Tokio, Japonia.

100496 2008 03 03 A. Wprowadzono zmianę nazwy uprawnionego przez wykreślenie wpisu: Citizen Tokei Kabushiki Kaisha używając również nazwy Citizen Watch Co., Ltd.; Tokio, Japonia i dokonanie wpisu: Citizen Holdings Kabushiki Kaisha (działający także jako Citizen Holdings Co., Ltd.), Tokio, Japonia.

100664 2008 03 31 A. Wprowadzono zmianę uprawnionego przez wykreślenie wpisu: PLANTAROL SPÓŁKA Z OGRANICZONĄ ODPOWIEDZIALNOŚCIĄ, Klęka, Polska i dokonanie wpisu: TETLEY GB LIMITED, Greenford, Wielka Brytania.

101376 2008 03 03 A. Wprowadzono zmianę nazwy uprawnionego przez wykreślenie wpisu: Citizen Tokei Kabushiki Kaisha działający także jako Citizen Watch Co., Ltd.; Tokio, Japonia i dokonanie wpisu: Citizen Holdings Kabushiki Kaisha (działający także jako Citizen Holdings Co., Ltd.), Tokio, Japonia.

101393 2008 03 03 A. Wprowadzono zmianę nazwy uprawnionego przez wykreślenie wpisu: Citizen Tokei Kabushiki Kaisha działający także jako Citizen Watch Co., Ltd.; Tokio, Japonia i dokonanie wpisu: Citizen Holdings Kabushiki Kaisha (działający także jako Citizen Holdings Co., Ltd.), Tokio, Japonia.

101394 2008 03 03 A. Wprowadzono zmianę nazwy uprawnionego przez wykreślenie wpisu: Citizen Tokei Kabushiki Kaisha działający także jako Citizen Watch Co., Ltd.; Tokio, Japonia i dokonanie wpisu: Citizen Holdings Kabushiki Kaisha (działający także jako Citizen Holdings Co., Ltd.), Tokio, Japonia.

101396 2008 03 03 A. Wprowadzono zmianę nazwy uprawnionego przez wykreślenie wpisu: Citizen Tokei Kabushiki Kaisha działający także jako Citizen Watch Co., Ltd.; Tokio, Japonia i dokonanie wpisu: Citizen Holdings Kabushiki Kaisha (działający także jako Citizen Holdings Co., Ltd.), Tokio, Japonia.

101399 2008 03 03 A. Wprowadzono zmianę nazwy uprawnionego przez wykreślenie wpisu: Citizen Tokei Kabushiki Kaisha działający także jako Citizen Watch Co., Ltd.; Tokio, Japonia i dokonanie wpisu: Citizen Holdings Kabushiki Kaisha (działający także jako Citizen Holdings Co., Ltd.), Tokio, Japonia.

102276 2008 03 25 A. Wprowadzono zmianę uprawnionego przez wykreślenie wpisu: Pawlak Władysław, Arndt Grzegorz, Piotrowski Sławomir, Bydgoszcz, Polska i dokonanie wpisu: Przedsiębiorstwo Handlowe Artykuły Medyczne i Materiały Opatrunkowe „MEDAN” Spółka Jawna, W. Pawlak i G. Arndt i S-ka, Bydgoszcz, Polska 002486679.

102436 2008 03 19 A. Wprowadzono zmianę uprawnionego przez wykreślenie wpisu: „VERTEX” SPÓŁKA Z OGRANICZONĄ ODPOWIEDZIALNOŚCIĄ, Czechowice-Dziedzice, Polska i dokonanie wpisu: VERTEX SPÓŁKA AKCYJNA, Czechowice-Dziedzice, Polska.

102609 2008 03 03 A. Wprowadzono zmianę nazwy uprawnionego przez wykreślenie wpisu: Citizen Tokei Kabushiki Kaisha działający także jako Citizen Watch Co., Ltd.; Tokio, Japonia i dokonanie wpisu: Citizen Holdings Kabushiki Kaisha (działający także jako Citizen Holdings Co., Ltd.), Tokio, Japonia.

102612 2008 03 05 A. Wprowadzono zmianę nazwy uprawnionego przez wykreślenie wpisu: TBD Spółka Akcyjna, Dębica, Polska i dokonanie wpisu: TIKKURILA POLSKA Spółka Akcyjna, Dębica, Polska 850308932.

103916 2008 03 17 A. Wprowadzono zmianę siedziby uprawnionego przez wykreślenie wpisu: Royal Unibrew Polska Sp. z o.o., Poznań, Polska i dokonanie wpisu: Royal Unibrew Polska Sp. z o.o., Kraków, Polska.

104500 2008 03 17 A. Wprowadzono zmianę siedziby uprawnionego przez wykreślenie wpisu: Royal Unibrew Polska Sp. z o.o.,

Poznań, Polska i dokonanie wpisu: Royal Unibrew Polska Sp. z o.o., Kraków, Polska.

104501 2008 03 17 A. Wprowadzono zmianę siedziby uprawnionego przez wykreślenie wpisu: Royal Unibrew Polska Sp. z o.o., Poznań, Polska i dokonanie wpisu: Royal Unibrew Polska Sp. z o.o., Kraków, Polska.

104502 2008 03 17 A. Wprowadzono zmianę siedziby uprawnionego przez wykreślenie wpisu: Royal Unibrew Polska Sp. z o.o., Poznań, Polska i dokonanie wpisu: Royal Unibrew Polska Sp. z o.o., Kraków, Polska.

104503 2008 03 17 A. Wprowadzono zmianę siedziby uprawnionego przez wykreślenie wpisu: Royal Unibrew Polska Sp. z o.o., Poznań, Polska i dokonanie wpisu: Royal Unibrew Polska Sp. z o.o., Kraków, Polska.

109072 2008 03 26 A. Wprowadzono zmianę uprawnionego przez wykreślenie wpisu: SZKUNER Przedsiębiorstwo Połowów i Usług Rybackich Przedsiębiorstwo Państwowe, Władysławowo, Polska i dokonanie wpisu: PRZEDSIĘBIORSTWO POŁOWÓW I USŁUG RYBACKICH „SZKUNER” SPÓŁKA Z OGRANICZONĄ ODPOWIEDZIALNOŚCIĄ, Władysławowo, Polska 000144414.

109423 2008 03 26 A. Wprowadzono zmianę uprawnionego przez wykreślenie wpisu: SZKUNER Przedsiębiorstwo Połowów i Usług Rybackich Przedsiębiorstwo Państwowe, Władysławowo, Polska i dokonanie wpisu: PRZEDSIĘBIORSTWO POŁOWÓW I USŁUG RYBACKICH „SZKUNER” SPÓŁKA Z OGRANICZONĄ ODPOWIEDZIALNOŚCIĄ, Władysławowo, Polska 000144414.

111238 2008 03 10 A. Wprowadzono zmianę uprawnionego przez wykreślenie wpisu: „RSX” Robert Kęпка, Stanisław Szymczyk Spółka Jawna, Katowice, Polska i dokonanie wpisu: INSTANTINA Spółka z o.o., Żory, Polska 276733272.

111238 2008 03 10 A. Wprowadzono zmianę nazwy uprawnionego przez wykreślenie wpisu: INSTANTINA Spółka z o.o., Żory, Polska 276733272 i dokonanie wpisu: INSTANTA Spółka z o.o., Żory, Polska 276733272.

112247 2008 03 11 A. Wprowadzono zmianę uprawnionego przez wykreślenie wpisu: Browary Górnośląskie S.A., Zabrze, Polska i dokonanie wpisu: Browar VAN PUR Sp. z o.o., Warszawa, Polska 691688490.

112247 2008 03 11 A. Wprowadzono zmianę uprawnionego przez wykreślenie wpisu: Browar VAN PUR Sp. z o.o., Warszawa, Polska 691688490 i dokonanie wpisu: BVP SPÓŁKA AKCYJNA, Rzeszów, Polska 180020885.

112247 2008 03 11 A. Wprowadzono zmianę nazwy i siedziby uprawnionego przez wykreślenie wpisu: BVP SPÓŁKA AKCYJNA, Rzeszów, Polska 180020885 i dokonanie wpisu: VAN PUR SPÓŁKA AKCYJNA, Warszawa, Polska 180020885.

112277 2008 03 25 A. Wprowadzono zmianę nazwy i siedziby uprawnionego przez wykreślenie wpisu: Kociołek Piotr Doradztwo Personalne BEAVER MC, Łask, Polska i dokonanie wpisu: MPS Management Consulting Polska Piotr Kociołek, Łódź, Polska.

112277 2008 03 25 A. Wprowadzono zmianę uprawnionego przez wykreślenie wpisu: MPS Management Consulting Polska Piotr Kociołek, Łódź, Polska i dokonanie wpisu: Development & Business Consulting Gniazdowski i Partnerzy Sp.k., Łódź, Polska 100312713.

115450 2008 03 21 A. Wprowadzono zmianę uprawnionego przez wykreślenie wpisu: Zakłady Tworzyw Sztucznych „Erg-Bieruń” S.A., Bieruń, Polska i dokonanie wpisu: NITROERG SPÓŁKA AKCYJNA, Bieruń, Polska 240484673.

116799 2008 03 25 A. Wprowadzono zmianę siedziby uprawnionego przez wykreślenie wpisu: Sanofi-Synthelabo Inc., Nowy Jork, Stany Zjednoczone Ameryki i dokonanie wpisu: Sanofi-Synthelabo Inc., Bridgewater, Stany Zjednoczone Ameryki.

116799 2008 03 25 A. Wprowadzono zmianę uprawnionego przez wykreślenie wpisu: Sanofi-Synthelabo Inc., Bridgewater, Stany Zjednoczone Ameryki i dokonanie wpisu: sanofi-aventis U.S. LLC, Bridgewater, Stany Zjednoczone Ameryki.

116842 2008 03 31 A. Wprowadzono zmianę uprawnionego przez wykreślenie wpisu: Przedsiębiorstwo Usługowo Produkcyjne SPIN Spółka z o.o., Katowice, Polska 008118801 i dokonanie wpisu: TELMAX SPÓŁKA AKCYJNA, Bydgoszcz, Polska.

116842 2008 03 31 A. Wprowadzono zmianę siedziby uprawnionego przez wykreślenie wpisu: TELMAX SPÓŁKA AKCYJNA, Bydgoszcz, Polska i dokonanie wpisu: TELMAX SPÓŁKA AKCYJNA, Katowice, Polska.

116842 2008 03 31 A. Wprowadzono zmianę nazwy uprawnionego przez wykreślenie wpisu: TELMAX SPÓŁKA AKCYJNA, Katowice, Polska i dokonanie wpisu: „SPIN” SPÓŁKA AKCYJNA, Katowice, Polska 090003876.

116842 2008 03 31 A. Wprowadzono zmianę uprawnionego przez wykreślenie wpisu: „SPIN” SPÓŁKA AKCYJNA, Katowice, Polska 090003876 i dokonanie wpisu: ABG SPIN S.A., Warszawa, Polska 01266241.

118345 2008 03 19 A. Wprowadzono zmianę nazwy uprawnionego przez wykreślenie wpisu: Zakłady Przemysłu Sklejek w Białymstoku Spółka Akcyjna, Białystok, Polska i dokonanie wpisu: Zakłady Przemysłu Sklejek „BIAFORM” Spółka Akcyjna, Białystok, Polska 050296473.

118346 2008 03 19 A. Wprowadzono zmianę nazwy uprawnionego przez wykreślenie wpisu: Zakłady Przemysłu Sklejek w Białymstoku Spółka Akcyjna, Białystok, Polska i dokonanie wpisu: Zakłady Przemysłu Sklejek „BIAFORM” Spółka Akcyjna, Białystok, Polska 050296473.

118733 2008 03 05 A. Wprowadzono zmianę nazwy uprawnionego przez wykreślenie wpisu: TBD Spółka Akcyjna, Dębica, Polska i dokonanie wpisu: TIKKURILA POLSKA Spółka Akcyjna, Dębica, Polska 850308932.

119247 2008 03 07 A. Wprowadzono zmianę uprawnionego przez wykreślenie wpisu: BRILUX SPÓŁKA AKCYJNA, Warszawa, Polska i dokonanie wpisu: idl Stiftung & Co. KG, Neckarsulm, Niemcy.

120492 2008 03 17 A. Wprowadzono zmianę siedziby uprawnionego przez wykreślenie wpisu: Royal Unibrew Polska Sp. z o.o., Poznań, Polska i dokonanie wpisu: Royal Unibrew Polska Sp. z o.o., Kraków, Polska.

120501 2008 03 17 A. Wprowadzono zmianę siedziby uprawnionego przez wykreślenie wpisu: Royal Unibrew Polska Sp. z o.o., Poznań, Polska i dokonanie wpisu: Royal Unibrew Polska Sp. z o.o., Kraków, Polska.

120526 2008 03 25 A. Wprowadzono zmianę uprawnionego przez wykreślenie wpisu: Lurgi Aktiengesellschaft, Frankfurt nad Menem, Niemcy i dokonanie wpisu: Outokumpu Technology Oyj, Espoo, Finlandia.

120526 2008 03 25 A. Wprowadzono zmianę nazwy uprawnionego przez wykreślenie wpisu: Outokumpu Technology Oyj, Espoo, Finlandia i dokonanie wpisu: Autotec Oyj, Espoo, Finlandia.

121296 2008 03 17 A. Wprowadzono zmianę siedziby uprawnionego przez wykreślenie wpisu: Royal Unibrew Polska Sp. z o.o., Poznań, Polska i dokonanie wpisu: Royal Unibrew Polska Sp. z o.o., Kraków, Polska.

121379 2008 03 25 A. Wprowadzono zmianę uprawnionego przez wykreślenie wpisu: NARDI SRL, Chiampo (VI), Włochy i dokonanie wpisu: NARDI S.P.A., Chiampo (VI), Włochy.

121657 2008 03 25 A. Wprowadzono zmianę nazwy uprawnionego przez wykreślenie wpisu: Compagnie Générale des Etablissements MICHELIN-MICHELIN & Cie, Clermont-Ferrand Cedex, Francja i dokonanie wpisu: COMPAGNIE GENERALE DES ETABLISSEMENTS MICHELIN, Clermont-Ferrand, Francja.

121723 2008 03 21 A. Wprowadzono zmianę siedziby uprawnionego przez wykreślenie wpisu: SB Pharmco Puerto Rico Inc., Cidra, Portoryko i dokonanie wpisu: SB Pharmco Puerto Rico Inc., San Juan, Portoryko.

121726 2008 03 21 A. Wprowadzono zmianę siedziby uprawnionego przez wykreślenie wpisu: SB Pharmco Puerto Rico Inc., Cidra, Portoryko i dokonanie wpisu: SB Pharmco Puerto Rico Inc., San Juan, Portoryko.

121749 2008 03 25 A. Wprowadzono zmianę uprawnionego przez wykreślenie wpisu: Thomson Learning Inc. a Delaware corporation, Stamford, Stany Zjednoczone Ameryki i dokonanie wpisu: Prometric Holdings LLC, a Delaware limited liability company, New Castle, Stany Zjednoczone Ameryki.

122059 2008 03 31 A. Wprowadzono zmianę uprawnionego przez wykreślenie wpisu: Duda Rafał, Dolińska-Duda Dorota Trend Hair Cosmetic Poland S.C., Warszawa, Polska i dokonanie wpisu: „TREND HAIR COSMETIC POLAND” R.D. DUDA SPÓŁKA JAWNA, Warszawa, Polska 010984402.

122576 2008 03 25 A. Wprowadzono zmianę siedziby uprawnionego przez wykreślenie wpisu: ECHELON CORPORATION (a Delaware corporation), Palo Alto, Stany Zjednoczone Ameryki i dokonanie wpisu: ECHELON CORPORATION (a Delaware corporation), San Jose, Stany Zjednoczone Ameryki.

122945 2008 03 05 A. Wprowadzono zmianę nazwy uprawnionego przez wykreślenie wpisu: TBD Spółka Akcyjna, Dębica, Polska i dokonanie wpisu: TIKKURILA POLSKA Spółka Akcyjna, Dębica, Polska 850308932.

122946 2008 03 03 A. Wprowadzono zmianę nazwy uprawnionego przez wykreślenie wpisu: TBD Spółka Akcyjna, Dębica, Polska i dokonanie wpisu: TIKKURILA POLSKA Spółka Akcyjna, Dębica, Polska 850308932.

123525 2008 03 27 A. Wprowadzono zmianę nazwy uprawnionego przez wykreślenie wpisu: British Steel Limited, Londyn, Wielka Brytania i dokonanie wpisu: Corus UK Limited, Londyn, Wielka Brytania.

123634 2008 03 27 A. Wprowadzono zmianę nazwy uprawnionego przez wykreślenie wpisu: LG Chemical Ltd., Seoul, Republika Korei i dokonanie wpisu: LG Chem Investment Ltd., Seoul, Republika Korei.

123634 2008 03 27 A. Wprowadzono zmianę uprawnionego przez wykreślenie wpisu: LG Chem Investment Ltd., Seoul, Republika Korei i dokonanie wpisu: LG Corp., Seoul, Republika Korei.

124612 2008 03 06 A. Wprowadzono zmianę nazwy uprawnionego przez wykreślenie wpisu: Trelleborg Building Products AB, Höganas, Szwecja i dokonanie wpisu: Trelleborg Byggsystem AB, Höganas, Szwecja.

124612 2008 03 06 A. Wprowadzono zmianę nazwy uprawnionego przez wykreślenie wpisu: Trelleborg Byggsystem AB, Höganas, Szwecja i dokonanie wpisu: Trelleborg Building Systems AB, Höganas, Szwecja.

124985 2008 03 25 A. Wprowadzono zmianę uprawnionego przez wykreślenie wpisu: Heraeus Kulzer GmbH & Co. KG, Hanau, Niemcy i dokonanie wpisu: Heracus Kulzer GmbH, Hanau, Niemcy.

125045 2008 03 06 A. Wprowadzono zmianę uprawnionego przez wykreślenie wpisu: RILECART S.r.l., Alzano Lombardo (Bergamo), Włochy i dokonanie wpisu: CARTIERE PAOLO PIGNA S.p.A., Alzano Lombardo, Włochy.

125269 2008 03 14 A. Wprowadzono zmianę uprawnionego przez wykreślenie wpisu: FASING-MOJ Spółka z o.o., Katowice, Polska i dokonanie wpisu: FASING-MOJ S.A., Katowice, Polska.

125269 2008 03 14 A. Wprowadzono zmianę nazwy uprawnionego przez wykreślenie wpisu: FASING-MOJ S.A., Katowice, Polska i dokonanie wpisu: MOJ S.A., Katowice, Polska.

125470 2008 03 25 A. Wprowadzono zmianę uprawnionego przez wykreślenie wpisu: GIGUE LIMITED, Guildford, Wielka Brytania i dokonanie wpisu: Wyckman Corporation, naamloze vennootschap, Antwerpen, Belgia.

125657 2008 03 03 A. Wprowadzono zmianę nazwy uprawnionego przez wykreślenie wpisu: Spedycja Polska-SPEDPOL Spółka z o.o., Warszawa, Polska i dokonanie wpisu: „SPEDPOL” SPÓŁKA Z OGRANICZONĄ ODPOWIEDZIALNOŚCIĄ, Warszawa, Polska.

125657 2008 03 03 A. Wprowadzono zmianę uprawnionego przez wykreślenie wpisu: „SPEDPOL” SPÓŁKA Z OGRANICZONĄ ODPOWIEDZIALNOŚCIĄ, Warszawa, Polska i dokonanie wpisu: SCHENKER SPÓŁKA Z OGRANICZONĄ ODPOWIEDZIALNOŚCIĄ, Warszawa, Polska.

125675 2008 03 21 A. Wprowadzono zmianę uprawnionego przez wykreślenie wpisu: Primalco Ltd., Helsinki, Finlandia i dokonanie wpisu: Altia Group Oy, Helsinki, Finlandia.

125675 2008 03 21 A. Wprowadzono zmianę uprawnionego przez wykreślenie wpisu: Altia Group Oy, Helsinki, Finlandia i dokonanie wpisu: Alria plc, Helsinki, Finlandia.

125912 2008 03 27 A. Wprowadzono zmianę nazwy uprawnionego przez wykreślenie wpisu: Ateliers Reunis Caddie, Schiltigheim Cedex, Francja i dokonanie wpisu: CADDIE, Schiltigheim Cedex, Francja.

125964 2008 03 21 A. Wprowadzono zmianę uprawnionego przez wykreślenie wpisu: Monsanto Polska Spółka z o.o., Warszawa, Polska i dokonanie wpisu: Scotts Poland Sp. z o.o., Warszawa, Polska.

126284 2008 03 19 A. Wprowadzono zmianę uprawnionego przez wykreślenie wpisu: Hałasik Piotr Biuro Handlowe, Sosnowiec, Polska i dokonanie wpisu: BH Steel – Energia Spółka z o.o., Katowice, Polska 277894103.

126346 2008 03 14 A. Wprowadzono zmianę uprawnionego przez wykreślenie wpisu: PRESS-GLAS Spółka z o.o., Nowa Wieś, Polska i dokonanie wpisu: PRESS-GLAS Spółka Akcyjna, Nowa Wieś, Polska.

126492 2008 03 05 A. Wprowadzono zmianę nazwy uprawnionego przez wykreślenie wpisu: TBD Spółka Akcyjna, Dębica, Polska i dokonanie wpisu: TIKKURILA POLSKA Spółka Akcyjna, Dębica, Polska 850308932.

126459 2008 03 19 A. Wprowadzono zmianę nazwy i siedziby uprawnionego przez wykreślenie wpisu: PZ CUSSONS POLSKA SPÓŁKA AKCYJNA, Warszawa, Polska i dokonanie wpisu: „Grupa Kolastyna” Spółka Akcyjna, Kraków, Polska 472905994.

126945 2008 03 03 A. Wprowadzono zmianę uprawnionego przez wykreślenie wpisu: Allied Domecq Spirits & Wine USA, Inc., Bingham, Stany Zjednoczone Ameryki i dokonanie wpisu: ALLIED DOMEQ SPIRITS & WINE USA LLC, Westport, Stany Zjednoczone Ameryki.

126945 2008 03 03 A. Wprowadzono zmianę uprawnionego przez wykreślenie wpisu: ALLIED DOMEQ SPIRITS & WINE USA LLC, Westport, Stany Zjednoczone Ameryki i dokonanie wpisu: AUSTIN, NICHOLS & CO., INCORPORATED, White Plains, Stany Zjednoczone Ameryki.

126945 2008 03 03 A. Wprowadzono zmianę uprawnionego przez wykreślenie wpisu: AUSTIN, NICHOLS & CO., INCORPORATED, White Plains, Stany Zjednoczone Ameryki i dokonanie wpisu: PERNOD RICARD USA, LLC, Purchase, Stany Zjednoczone Ameryki.

127214 2008 03 18 A. Wprowadzono zmianę uprawnionego przez wykreślenie wpisu: American Home Products Corporation (a Delaware corporation), Madison, Stany Zjednoczone Ameryki i dokonanie wpisu: WYETH, Madison, Stany Zjednoczone Ameryki.

127364 2008 03 03 A. Wprowadzono zmianę siedziby uprawnionego przez wykreślenie wpisu: Merial Limited, Londyn, Wielka Brytania i dokonanie wpisu: Merial Limited, Harlow, Wielka Brytania.

127445 2008 03 31 B. Wprowadzono zmianę przez wykreślenie całego wykazu towarów oraz wszystkich klas i dokonanie wpisu: produkty chemiczne do użytku w przemyśle, pracach badawczych i fotografii, rolnictwie, ogrodnictwie i leśnictwie; nieprzetworzone sztuczne żywice, nieprzetworzone tworzywa sztuczne; nawozy; kompozycje do gaszenia ognia; preparaty odpuszczające i lutujące; substancje chemiczne do konserwacji żywności; substancje garbujące; kleje używane w przemyśle; środki wybielające i substancje stosowane w praniu; środki czyszczące, nabyśzczające, szorujące i ściernie, mydła, artykuły perfumeryjne, olejki eteryczne, kosmetyki, lotony do włosów, środki do czyszczenia zębów; preparaty farmaceutyczne, weterynaryjne i sanitarne; substancje dietetyczne do celów leczniczych, żywność dla niemowląt; plastry, materiały opatrunkowe; materiały do plombowania zębów, woski dentystyczne; środki odkażające; środki do zwalczania robactwa; fungicydy, herbicydy; narzędzia i przyrządy (ręcznie sterowane); wyroby nożownicze, widelce i łyżki; broń biała; ostrza; papier, tekstura i wyroby z tych materiałów nie zawarte w innych klasach; druki; materiały introligatorskie; materiały fotograficzne; materiały piśmienne; kleje do materiałów piśmiennych lub do celów domowych; materiały dla artystów; pędzle malarskie; maszyny do pisania i sprzęt biurowy (z wyjątkiem mebli); materiał szkoleniowy i instruktażowe (z wyjątkiem aparatów); materiały z tworzyw sztucznych do pakowania (nie zawarte w innych klasach); karty do gry; czcionki drukarskie; matryce; skóra i imitacje skóry oraz wyroby z tych materiałów nie zawarte w innych klasach; skóry zwierzęce, skóry surowe; kufry i torby podróżne; parasolki, parasole i laski; bicze, uprząże i siodła; meble, lustra, ramy do obrazów i zdjęć; wyroby (nie zawarte w innych klasach) z drewna, korka, trzciny, wikliny, rogu, kości słoniowej, fiszbinów, muszli, bursztynu, macicy perłowej, sepiolitu, imitacji tych surowców lub z tworzyw sztucznych; przybory kuchenne i gospodarstwa domowego oraz pojemniki (nie wykonane z metali szlachetnych lub nie pokrywane nimi); grzebienie i gąbki; pędzle (z wyjątkiem pędzli malarskich); materiały do wyrobu pędzli; artykuły do czyszczenia; wata stalowa; nieprzerobione lub półprzetworzone szkło (z wyjątkiem szkła stosowanego w budownictwie); wyroby szklane, porcelanowe i fajansowe nie zawarte w innych klasach; liny, sznury, sieci, namioty, markizy, brezenty impregnowane, żagle, torby i torebki (nie zawarte w innych klasach); materiały napawające i uszczelniające oraz surowe tekstylne materiały włókiennicze; gry i zabawki; artykuły sportowe i gimnastyczne nie zawarte w innych klasach; ozdoby choinkowe; mięso, ryby, drób i dziczyzna; ekstrakty mięsne; konserwowane, suszone i gotowane owoce i warzywa; galaretki, dżemy; jaja, mleko i produkty mleczne; oleje i tłuszcze jadalne; sosy (z wyjątkiem specjalnych sosów do sałat, mięsa, ryby tzw. dressingów); konserwy; kawa, herbata, kakao, cukier, ryż, tapioka, sago, namiastki kawy; mąka i produkty zbożowe, chleb, wyroby cukiernicze i słodczyce, lody; miód, melasa; drożdże, proszek do pieczenia; sól, musztarda; ocet, sosy - dressingi do sałatek; przyprawy; lód; usługi w zakresie reklamy, zarządzania i czynności biurowych; usługi w zakresie rozpowszechniania preparatów kosmetycznych i perfumeryjnych; usługi w zakresie franchisingu i licencjonowania perfumierii i salonów kosmetycznych; usługi dotyczące sporządzania biznes planów i kierowania biznesem w zakresie urody i żywienia; usługi w zakresie organizowania pokazów mody i prezentacji kosmetyków; usługi w zakresie wynajmu automatów na bilety lub monety za zwrócone do przetworzenia butelki, maszyn do przyjmowania butelek metalowych, plastikowych, puszek i opakowań zwróconych do przetworzenia, maszyn do opakowań zwrotnych i maszyn z podajnikiem butelek; usługi w zakresie leasingu automatów na bilety lub monety za zwrócone do przetworzenia butelki, maszyn do przyjmowania butelek metalowych, plastikowych puszek i opakowań zwrotnych do przetworzenia, maszyn do opakowań zwrotnych i maszyn z podajnikiem butelek; usługi w zakresie konstrukcji i napraw; usługi w zakresie szkolenia i nauczania specjalistów w dziedzinie kosmetyki i perfumierii; usługi związane

z wykładami, seminariami i konsultacjami w zakresie pielęgnacji urody i żywienia; usługi prawnicze; usługi w zakresie badań naukowych i przemysłowych; usługi w zakresie programowania komputerowego; usługi w zakresie profesjonalnych ocen i badań farmaceutycznych i medycznych; usługi w zakresie dostarczania posiłków i napojów; usługi w zakresie tymczasowego zakwaterowania; usługi w zakresie salonów piękności; usługi w zakresie ośrodków i instytutów urody i badań kosmologicznych; usługi w zakresie pielęgnacji medycznej, higienicznej i urody; usługi weterynaryjne i rolnicze; usługi w zakresie salonów fryzjerskich; usługi w zakresie porad i konsultacji na temat salonów piękności; usługi w zakresie badań i porad związanych z pielęgnacją zębów i jamy ustnej; usługi w zakresie uzdrowisk, usługi w zakresie konsultacji farmaceutycznych i medycznych; klasy: 1, 3, 5, 8, 16, 18, 20, 2, 1, 22, 28, 29, 30, 35, 36, 37, 41, 42, 43, 44.

127456 2008 03 26 A. Wprowadzono zmianę uprawnionego przez wykreślenie wpisu: Grast & MTB Teresa Sendor i Zbigniew Grabiński Spółka Jawna Hurtownia Artykułów Instalacyjno-Sanitarnych, Warszawa, Polska i dokonanie wpisu: GRAST & MTB SPÓŁKA Z OGRANICZONĄ ODPOWIEDZIALNOŚCIĄ, Warszawa, Polska 016316481.

127729 2008 03 27 A. Wprowadzono zmianę uprawnionego przez wykreślenie wpisu: Kestrel Building Products Limited, Macclesfield, Wielka Brytania i dokonanie wpisu: Kestrel-BCE Limited, Scunthorpe, Wielka Brytania.

127760 2008 03 05 A. Wprowadzono zmianę nazwy uprawnionego przez wykreślenie wpisu: TBD Spółka Akcyjna, Dębica, Polska i dokonanie wpisu: TIKKURILA POLSKA Spółka Akcyjna, Dębica, Polska 850308932.

127769 2008 03 05 A. Wprowadzono zmianę nazwy uprawnionego przez wykreślenie wpisu: TBD Spółka Akcyjna, Dębica, Polska i dokonanie wpisu: TIKKURILA POLSKA Spółka Akcyjna, Dębica, Polska 850308932.

127865 2008 03 27 A. Wprowadzono zmianę uprawnionego przez wykreślenie wpisu: Pfizer Inc. (a Delaware corporation), New York, Stany Zjednoczone Ameryki i dokonanie wpisu: Pfizer Products Inc., (a Connecticut corporation), Groton, Stany Zjednoczone Ameryki.

127867 2008 03 11 A. Wprowadzono zmianę uprawnionego przez wykreślenie wpisu: BORYSZEW SPÓŁKA AKCYJNA, Sochaczew, Polska 750010992 i dokonanie wpisu: BORYSZEW ERG SPÓŁKA AKCYJNA, Sochaczew, Polska 141052789.

128637 2008 03 07 A. Wprowadzono zmianę uprawnionego przez wykreślenie wpisu: AES Properties LLC, Wilmington, Stany Zjednoczone Ameryki i dokonanie wpisu: MMI-IPCO, LLC (Delaware corporation), Delaware, Stany Zjednoczone Ameryki.

128695 2008 03 18 A. Wprowadzono zmianę nazwy i siedziby uprawnionego przez wykreślenie wpisu: PZ CUSSONS POLSKA SPÓŁKA AKCYJNA, Warszawa, Polska i dokonanie wpisu: „Grupa Kolastyna” Spółka Akcyjna, Kraków, Polska 472905994.

128740 2008 03 31 A. Wprowadzono zmianę uprawnionego przez wykreślenie wpisu: Mekos Laboratories A/S, Hillerød, Dania i dokonanie wpisu: MEKOS LABORATORIES ApS, Hillerød, Dania.

128805 2008 03 19 A. Wprowadzono zmianę nazwy i siedziby uprawnionego przez wykreślenie wpisu: PZ CUSSONS POLSKA SPÓŁKA AKCYJNA, Warszawa, Polska i dokonanie wpisu: „Grupa Kolastyna” Spółka Akcyjna, Kraków, Polska 472905994.

128867 2008 03 25 A. Wprowadzono zmianę uprawnionego przez wykreślenie wpisu: Fabulous Licensing B.V., Amsterdam, Holandia i dokonanie wpisu: WBM Brands AB, Stockholm, Szwecja.

128867 2008 03 25 A. Wprowadzono zmianę nazwy uprawnionego przez wykreślenie wpisu: WBM Brands AB, Stockholm, Szwecja i dokonanie wpisu: Björn Borg Brands AB, Stockholm, Szwecja.

128868 2008 03 25 A. Wprowadzono zmianę uprawnionego przez wykreślenie wpisu: Fabulous Licensing B.V., Amsterdam, Holandia i dokonanie wpisu: WBM Brands AB, Stockholm, Szwecja.

128868 2008 03 25 A. Wprowadzono zmianę nazwy uprawnionego przez wykreślenie wpisu: WBM Brands AB, Stockholm, Szwecja i dokonanie wpisu: Björn Borg Brands AB, Stockholm, Szwecja.

129041 2008 03 03 A. Wprowadzono zmianę nazwy uprawnionego przez wykreślenie wpisu: Citizen Tokei Kabushiki Kaisha (Citizen Watch Co., Ltd.), Tokio, Japonia i dokonanie wpisu: Citizen Holdings Kabushiki Kaisha (działający także jako Citizen Holdings Co., Ltd.), Tokio, Japonia.

129337 2008 03 17 A. Wprowadzono zmianę siedziby uprawnionego przez wykreślenie wpisu: Royal Unibrew Polska Sp. z o.o., Poznań, Polska i dokonanie wpisu: Royal Unibrew Polska Sp. z o.o., Kraków, Polska.

129545 2008 03 31 A. Wprowadzono zmianę nazwy i siedziby uprawnionego przez wykreślenie wpisu: Laboratoires Pharmygiene-S.C.A.T., Le Plessis Robinsson, Francja i dokonanie wpisu: LABORATOIRES PHARMYGIENE SCAT, Montrouge, Francja.

129545 2008 03 31 A. Wprowadzono zmianę uprawnionego przez wykreślenie wpisu: LABORATOIRES PHARMYGIENE SCAT, Montrouge, Francja i dokonanie wpisu: LABORATOIRES OMEGA PHARMA FRANCE, Montrouge, Francja.

129628 2008 03 17 A. Wprowadzono zmianę siedziby uprawnionego przez wykreślenie wpisu: Royal Unibrew Polska Sp. z o.o., Poznań, Polska i dokonanie wpisu: Royal Unibrew Polska Sp. z o.o., Kraków, Polska.

129741 2008 03 17 A. Wprowadzono zmianę siedziby uprawnionego przez wykreślenie wpisu: Royal Unibrew Polska Sp. z o.o., Poznań, Polska i dokonanie wpisu: Royal Unibrew Polska Sp. z o.o., Kraków, Polska.

130682 2008 03 19 D. Dokonano wpisu: Na mocy umowy z dnia 10 października 2007 r. udzielono pełnej i niewyłącznej licencji na używanie znaku towarowego przez spółkę „POLSKIE HURTOWNIE ELEKTRONICZNE NOWA FRANCA” Sp. z o.o., Poznań, Polska przez czas nieograniczony.

131170 2008 03 03 A. Wprowadzono zmianę uprawnionego przez wykreślenie wpisu: Allied Domecq Spirits & Wine USA, Inc., Bingham, Stany Zjednoczone Ameryki i dokonanie wpisu: ALLIED DOMEQC SPIRITS & WINE USA LLC, Westport, Stany Zjednoczone Ameryki.

131170 2008 03 03 A. Wprowadzono zmianę uprawnionego przez wykreślenie wpisu: ALLIED DOMEQC SPIRITS & WINE USA LLC, Westport, Stany Zjednoczone Ameryki i dokonanie wpisu: AUSTIN, NICHOLS & CO., INCORPORATED, White Plains, Stany Zjednoczone Ameryki.

131170 2008 03 03 A. Wprowadzono zmianę uprawnionego przez wykreślenie wpisu: AUSTIN, NICHOLS & CO., INCORPORATED, White Plains, Stany Zjednoczone Ameryki i dokonanie wpisu: PERNOD RICARD USA, LLC, Purchase, Stany Zjednoczone Ameryki.

131492 2008 03 05 A. Wprowadzono zmianę nazwy uprawnionego przez wykreślenie wpisu: TBD Spółka Akcyjna, Dębica, Polska i dokonanie wpisu: TIKKURILA POLSKA Spółka Akcyjna, Dębica, Polska 850308932.

131992 2008 03 05 A. Wprowadzono zmianę nazwy uprawnionego przez wykreślenie wpisu: TBD Spółka Akcyjna, Dębica, Polska i dokonanie wpisu: TIKKURILA POLSKA Spółka Akcyjna, Dębica, Polska 850308932.

132580 2008 03 27 A. Wprowadzono zmianę uprawnionego przez wykreślenie wpisu: Wix Filtration Corp., Gastonia, Stany Zjednoczone Ameryki i dokonanie wpisu: Wix Filtration Corp. LLC, Wilmington, Stany Zjednoczone Ameryki.

134013 2008 03 03 A. Wprowadzono zmianę nazwy uprawnionego przez wykreślenie wpisu: Citizen Tokei Kabushiki Kaisha (Citizen Watch Co., Ltd.), 1-1,2-chome, Nishi-shinjuku, Skinjuku-kuTokio Tokio, Japonia i dokonanie wpisu: Citizen Holdings Kabushiki Kaisha (działający także jako Citizen Holdings Co., Ltd.), Tokio, Japonia.

134362 2008 03 27 A. Wprowadzono zmianę uprawnionego przez wykreślenie wpisu: Wix Filtration Corp., Gastonia, Stany Zjednoczone Ameryki i dokonanie wpisu: Wix Filtration Corp. LLC, Wilmington, Stany Zjednoczone Ameryki.

134711 2008 03 21 A. Wprowadzono zmianę siedziby uprawnionego przez wykreślenie wpisu: Aloe Vera of America, Inc., Arizona 85281 1200 South Priest Tempe, Stany Zjednoczone Ameryki i dokonanie wpisu: Aloe Vera of America, Inc., Dallas, Stany Zjednoczone Ameryki.

134712 2008 03 21 A. Wprowadzono zmianę siedziby uprawnionego przez wykreślenie wpisu: Aloe Vera of America, Inc., 1200 South Priest Tempe, Arizona 85281, Stany Zjednoczone Ameryki i dokonanie wpisu: Aloe Vera of America, Inc., Dallas, Stany Zjednoczone Ameryki.

134769 2008 03 18 A. Wprowadzono zmianę nazwy uprawnionego przez wykreślenie wpisu: TBD SPÓŁKA AKCYJNA, 39-200 Dębica ul. Ignacego Mościckiego 23, Polska i dokonanie wpisu: TIKKURILA POLSKA S. A., Dębica, Polska 850308932.

135123 2008 03 21 A. Wprowadzono zmianę uprawnionego przez wykreślenie wpisu: AGRO-TECHNIKA Spółka Akcyjna, 05-091 Ząbki ul. Piłsudskiego 180, Polska i dokonanie wpisu: MAKARONY POLSKIE SPÓŁKA AKCYJNA, Rzeszów, Polska 691674708.

136667 2008 03 18 A. Wprowadzono zmianę nazwy uprawnionego przez wykreślenie wpisu: TBD Spółka Akcyjna, 39-200 Dębica ul. Mościckiego 23, Polska i dokonanie wpisu: TIKKURILA POLSKA S. A., Dębica, Polska 850308932.

136668 2008 03 18 A. Wprowadzono zmianę nazwy uprawnionego przez wykreślenie wpisu: TBD Spółka Akcyjna, 39-200 Dębica ul. Mościckiego 23, Polska i dokonanie wpisu: TIKKURILA POLSKA S. A., Dębica, Polska 850308932.

136669 2008 03 18 A. Wprowadzono zmianę nazwy uprawnionego przez wykreślenie wpisu: TBD Spółka Akcyjna, 39-200 Dębica ul. Mościckiego 23, Polska i dokonanie wpisu: TIKKURILA POLSKA S. A., Dębica, Polska 850308932.

136670 2008 03 18 A. Wprowadzono zmianę nazwy uprawnionego przez wykreślenie wpisu: TBD Spółka Akcyjna, 39-200 Dębica ul. Mościckiego 23, Polska i dokonanie wpisu: TIKKURILA POLSKA S. A., Dębica, Polska 850308932.

136671 2008 03 18 A. Wprowadzono zmianę nazwy uprawnionego przez wykreślenie wpisu: TBD Spółka Akcyjna, 39-200 Dębica ul. Mościckiego 23, Polska i dokonanie wpisu: TIKKURILA POLSKA S. A., Dębica, Polska.

136672 2008 03 18 A. Wprowadzono zmianę nazwy uprawnionego przez wykreślenie wpisu: TBD Spółka Akcyjna, 39-200 Dębica ul. Mościckiego 23, Polska i dokonanie wpisu: TIKKURILA POLSKA S. A., Dębica, Polska 850308932.

136862 2008 03 25 A. Wprowadzono zmianę nazwy uprawnionego przez wykreślenie wpisu: Compagnie Générale des Etablissements MICHELIN-MICHELIN & Cie, 12 Cours Sablon 63040, 09 Clermont-Ferrand Cedex, Francja i dokonanie wpisu: COMPAGNIE GENERALE DES ETABLISSEMENTS MICHELIN, Clermont-Ferrand, Francja.

137028 2008 03 11 A. Wprowadzono zmianę uprawnionego przez wykreślenie wpisu: TOP WELL COSMETIC Spółka z o.o., 27-200 Starachowice ul. Składowa 7, Polska i dokonanie wpisu: Piotr Kamiński, Warszawa, Polska.

137092 2008 03 11 A. Wprowadzono zmianę uprawnionego przez wykreślenie wpisu: TOP WELL COSMETIC Spółka z o.o.,

27-200 Starachowice ul. Składowa 7, Polska i dokonanie wpisu: Piotr Kamiński, Warszawa, Polska.

137240 2008 03 11 A. Wprowadzono zmianę uprawnionego przez wykreślenie wpisu: BORYSZEW SPÓŁKA AKCYJNA, Sochaczew, Polska i dokonanie wpisu: BORYSZEW ERG SPÓŁKA AKCYJNA, Sochaczew, Polska 141052789.

137296 2008 03 19 A. Wprowadzono zmianę nazwy i siedziby uprawnionego przez wykreślenie wpisu: LABORATORIUM KOLASTYNA SPÓŁKA AKCYJNA, Łódź, Polska i dokonanie wpisu: „GRUPA KOLASTYNA” SPÓŁKA AKCYJNA, Kraków, Polska 472905994.

137361 2008 03 05 A. Wprowadzono zmianę nazwy uprawnionego przez wykreślenie wpisu: TBD Spółka Akcyjna, 39-200 Dębica ul. Mościckiego 23, Polska i dokonanie wpisu: TIKKURILA POLSKA S. A., Dębica, Polska 850308932.

137394 2008 03 18 A. Wprowadzono zmianę nazwy uprawnionego przez wykreślenie wpisu: TBD Spółka Akcyjna, 39-200 Dębica ul. Mościckiego 23, Polska i dokonanie wpisu: TIKKURILA POLSKA S. A., Dębica, Polska 850308932.

137396 2008 03 18 A. Wprowadzono zmianę nazwy uprawnionego przez wykreślenie wpisu: TBD Spółka Akcyjna, 39-200 Dębica ul. Mościckiego 23, Polska i dokonanie wpisu: TIKKURILA POLSKA S. A., Dębica, Polska 850308932.

137397 2008 03 18 A. Wprowadzono zmianę nazwy uprawnionego przez wykreślenie wpisu: TBD Spółka Akcyjna, 39-200 Dębica ul. Mościckiego 23, Polska i dokonanie wpisu: TIKKURILA POLSKA S. A., Dębica, Polska 850308932.

137450 2008 03 21 A. Wprowadzono zmianę siedziby uprawnionego przez wykreślenie wpisu: Aloe Vera of America, Inc., 9660 Dilworth Road Dallas Texas 75243, Stany Zjednoczone Ameryki i dokonanie wpisu: Aloe Vera of America, Inc., Dallas, Stany Zjednoczone Ameryki.

139014 2008 03 07 A. Wprowadzono zmianę uprawnionego przez wykreślenie wpisu: AES Properties LLC, Wilmington, Stany Zjednoczone Ameryki i dokonanie wpisu: MMI-IPCO, LLC (Delaware corporation), Delaware, Stany Zjednoczone Ameryki.

139084 2008 03 05 A. Wprowadzono zmianę nazwy uprawnionego przez wykreślenie wpisu: TBD SPÓŁKA AKCYJNA, 39-200 Dębica ul. Ignacego Mościckiego 23, Polska i dokonanie wpisu: TIKKURILA POLSKA Spółka Akcyjna, Dębica, Polska 850308932.

139167 2008 03 14 A. Wprowadzono zmianę uprawnionego przez wykreślenie wpisu: OPEX Sp. z o.o., 00-716 Warszawa ul. Bartycza 24/26, Polska i dokonanie wpisu: Polskie Poradnictwo Majątkowe Spółka Akcyjna, Warszawa, Polska.

139694 2008 03 17 A. Wprowadzono zmianę siedziby uprawnionego przez wykreślenie wpisu: Royal Unibrew Polska Sp. z o.o., Poznań, Polska i dokonanie wpisu: Royal Unibrew Polska Sp. z o.o., Kraków, Polska.

139794 2008 03 17 A. Wprowadzono zmianę siedziby uprawnionego przez wykreślenie wpisu: Royal Unibrew Polska Sp. z o.o., Poznań, Polska i dokonanie wpisu: Royal Unibrew Polska Sp. z o.o., Kraków, Polska.

141786 2008 03 25 A. Wprowadzono zmianę adresu uprawnionego przez wykreślenie wpisu: BAKOMA S.A., 01-248 Warszawa ul. Jana Kazimierza 62 A, Polska i dokonanie wpisu: BAKOMA S.A., Warszawa, Polska.

141787 2008 03 25 A. Wprowadzono zmianę adresu uprawnionego przez wykreślenie wpisu: BAKOMA S.A., 01-248 Warszawa ul. Jana Kazimierza 62, Polska i dokonanie wpisu: BAKOMA S.A., Warszawa, Polska.

141788 2008 03 25 A. Wprowadzono zmianę adresu uprawnionego przez wykreślenie wpisu: BAKOMA S.A., 01-248 Warszawa ul. Jana Kazimierza 62 A, Polska i dokonanie wpisu: BAKOMA S.A., Warszawa, Polska.

141789 2008 03 25 A. Wprowadzono zmianę adresu uprawnionego przez wykreślenie wpisu: BAKOMA S.A., 01-248 Warszawa ul. Jana Kazimierza 62 A, Polska i dokonanie wpisu: BAKOMA S.A., Warszawa, Polska.

141790 2008 03 25 A. Wprowadzono zmianę adresu uprawnionego przez wykreślenie wpisu: BAKOMA S.A., 01-248 Warszawa ul. Jana Kazimierza 62 A, Polska i dokonanie wpisu: BAKOMA S.A., Warszawa, Polska.

142487 2008 03 07 A. Wprowadzono zmianę uprawnionego przez wykreślenie wpisu: AES Properties LLC, Wilmington, Delaware 19801, Stany Zjednoczone Ameryki i dokonanie wpisu: MMI-IPCO, LLC (Delaware corporation), Delaware, Stany Zjednoczone Ameryki.

142505 2008 03 19 D. Dokonano wpisu: Na podstawie tytułu wykonawczego Sądu Rejonowego w Rybniku z dnia 29 listopada 2005 r. sygn.akt VI GNC 1694/05 Komornik Sądowy Rewiru II przy Sądzie Rejonowym w Wodzisławiu Śląskim dokonał zajęcia prawa ochronnego na znak towarowy R-142505 na rzecz wierzyciela Przedsiębiorstwo Handlowe AGRIMEX K. Karpiński Sp.j. z siedzibą w Warszawie.

142628 2008 03 07 A. Wprowadzono zmianę uprawnionego przez wykreślenie wpisu: AES Properties LLC, Wilmington, Stany Zjednoczone Ameryki i dokonanie wpisu: MMI-IPCO, LLC (Delaware corporation), Delaware, Stany Zjednoczone Ameryki.

142629 2008 03 07 A. Wprowadzono zmianę uprawnionego przez wykreślenie wpisu: AES Properties LLC, Wilmington, Stany Zjednoczone Ameryki i dokonanie wpisu: MMI-IPCO, LLC (Delaware corporation), Delaware, Stany Zjednoczone Ameryki.

142753 2008 03 18 A. Wprowadzono zmianę nazwy uprawnionego przez wykreślenie wpisu: TBD Spółka Akcyjna, 39-200 Dębica ul. Ignacego Mościckiego 23, Polska i dokonanie wpisu: TIKKURILA POLSKA S. A., Dębica, Polska.

142755 2008 03 21 A. Wprowadzono zmianę uprawnionego przez wykreślenie wpisu: FERRO Sp. z o.o., Skawina, Polska 356375388 i dokonanie wpisu: FERRO SPÓŁKA AKCYJNA, Skawina, Polska 356375388.

142759 2008 03 18 A. Wprowadzono zmianę nazwy uprawnionego przez wykreślenie wpisu: TBD Spółka Akcyjna, 39-200 Dębica ul. Mościckiego 23, Polska i dokonanie wpisu: TIKKURILA POLSKA S. A., Dębica, Polska.

142760 2008 03 18 A. Wprowadzono zmianę nazwy uprawnionego przez wykreślenie wpisu: TBD Spółka Akcyjna, 39-200 Dębica ul. Mościckiego 23, Polska i dokonanie wpisu: TIKKURILA POLSKA S. A., Dębica, Polska 850308932.

142881 2008 03 03 A. Wprowadzono zmianę siedziby uprawnionego przez wykreślenie wpisu: Générale Biscuit, Société anonyme, 4-6 rue Édouard Vailant Athis-Mons, Francja i dokonanie wpisu: Générale Biscuit, Société anonyme, Rungis, Francja.

142882 2008 03 03 A. Wprowadzono zmianę siedziby uprawnionego przez wykreślenie wpisu: Générale Biscuit, Société anonyme, 4-6 rue Édouard Vailant Athis-Mons, Francja i dokonanie wpisu: Générale Biscuit, Société anonyme, Rungis, Francja.

143052 2008 03 25 A. Wprowadzono zmianę adresu uprawnionego przez wykreślenie wpisu: BAKOMA S.A., 01-248 Warszawa ul. Jana Kazimierza 62 A, Polska i dokonanie wpisu: BAKOMA S.A., Warszawa, Polska.

143731 2008 03 25 A. Wprowadzono zmianę adresu uprawnionego przez wykreślenie wpisu: BAKOMA S.A., 01-248 Warszawa ul. Jana Kazimierza 62 A, Polska i dokonanie wpisu: BAKOMA S.A., Warszawa, Polska.

143732 2008 03 25 A. Wprowadzono zmianę adresu uprawnionego przez wykreślenie wpisu: BAKOMA S.A., 01-248 Warszawa ul. Jana Kazimierza 62 A, Polska i dokonanie wpisu: BAKOMA S.A., Warszawa, Polska.

144175 2008 03 25 A. Wprowadzono zmianę adresu uprawnionego przez wykreślenie wpisu: BAKOMA S.A., 01-248 Warszawa ul. Jana Kazimierza 62 A, Polska i dokonanie wpisu: BAKOMA S.A., Warszawa, Polska.

144176 2008 03 25 A. Wprowadzono zmianę adresu uprawnionego przez wykreślenie wpisu: BAKOMA S.A., 01-248 Warszawa ul. Jana Kazimierza 62 A, Polska i dokonanie wpisu: BAKOMA S.A., Warszawa, Polska.

144177 2008 03 25 A. Wprowadzono zmianę adresu uprawnionego przez wykreślenie wpisu: BAKOMA S.A., 01-248 Warszawa ul. Jana Kazimierza 62 A, Polska i dokonanie wpisu: BAKOMA S.A., Warszawa, Polska.

144178 2008 03 25 A. Wprowadzono zmianę adresu uprawnionego przez wykreślenie wpisu: BAKOMA S.A., 01-248 Warszawa ul. Jana Kazimierza 62 A, Polska i dokonanie wpisu: BAKOMA S.A., Warszawa, Polska.

145245 2008 03 18 A. Wprowadzono zmianę uprawnionego przez wykreślenie wpisu: PACIFIC CORPORATION, 181 2-ka Hangang-ro Yongsan-ku Seoul, Republika Korei i dokonanie wpisu: Amorepacific Corporation, Seoul, Republika Korei.

145887 2008 03 18 A. Wprowadzono zmianę uprawnionego przez wykreślenie wpisu: CuraMed as, Kjelsåsveien 172 0884 Oslo, Norwegia i dokonanie wpisu: MöllerCollett AS, Lykaser, Norwegia.

146094 2008 03 11 A. Wprowadzono zmianę nazwy uprawnionego przez wykreślenie wpisu: MASTERLINK EXPRESS Spółka z o.o., 02-274 Warszawa ul. Mineralna 15, Polska i dokonanie wpisu: DPD Polska Spółka z o.o., Warszawa, Polska 01202641.

146273 2008 03 25 A. Wprowadzono zmianę adresu uprawnionego przez wykreślenie wpisu: BAKOMA S.A., 01-248 Warszawa ul. Jana Kazimierza 62 A, Polska i dokonanie wpisu: BAKOMA S.A., Warszawa, Polska.

146991 2008 03 11 A. Wprowadzono zmianę uprawnionego przez wykreślenie wpisu: Ahold Polska Spółka z o.o., 30-126 Kraków ul. Gabrieli Zapolskiej 38, Polska i dokonanie wpisu: AHOLD Licensing SA, Genewa, Szwajcaria.

146992 2008 03 11 A. Wprowadzono zmianę uprawnionego przez wykreślenie wpisu: Ahold Polska Spółka z o.o., 30-126 Kraków ul. Gabrieli Zapolskiej 38, Polska i dokonanie wpisu: AHOLD Licensing SA, Genewa, Szwajcaria.

147099 2008 03 25 A. Wprowadzono zmianę adresu uprawnionego przez wykreślenie wpisu: BAKOMA S.A., 01-248 Warszawa ul. Jana Kazimierza 62 A, Polska i dokonanie wpisu: BAKOMA S.A., Warszawa, Polska.

147187 2008 03 18 A. Wprowadzono zmianę uprawnionego przez wykreślenie wpisu: Robert Half Incorporated (a Florida corporation), 2884 Sand Hill Road Menlo Park California 94025, Stany Zjednoczone Ameryki i dokonanie wpisu: ROBERT HALF INTERNATIONAL INC., Menlo Park, Stany Zjednoczone Ameryki.

147801 2008 03 25 A. Wprowadzono zmianę adresu uprawnionego przez wykreślenie wpisu: BAKOMA S.A., 01-248 Warszawa ul. Jana Kazimierza 62 A, Polska i dokonanie wpisu: BAKOMA S.A., Warszawa, Polska.

147802 2008 03 25 A. Wprowadzono zmianę adresu uprawnionego przez wykreślenie wpisu: BAKOMA S.A., 01-248 Warszawa ul. Jana Kazimierza 62 A, Polska i dokonanie wpisu: BAKOMA S.A., Warszawa, Polska.

147803 2008 03 25 A. Wprowadzono zmianę adresu uprawnionego przez wykreślenie wpisu: BAKOMA S.A., 01-248 Warszawa ul. Jana Kazimierza 62 A, Polska i dokonanie wpisu: BAKOMA S.A., Warszawa, Polska.

147885 2008 03 26 A. Wprowadzono zmianę nazwy uprawnionego przez wykreślenie wpisu: KOMPANIA TYTONIOWA MERKURY Spółka z o.o., 99-200 Poddębice ul. Targowa 7, Polska i do-

konanie wpisu: GALLAHER POLSKA Sp. z o.o., Poddębice, Polska 001301991.

147905 2008 03 17 A. Wprowadzono zmianę siedziby uprawnionego przez wykreślenie wpisu: Royal Unibrew Polska Sp. z o.o., Poznań, Polska i dokonanie wpisu: Royal Unibrew Polska Sp. z o.o., Kraków, Polska.

148020 2008 03 11 A. Wprowadzono zmianę uprawnionego przez wykreślenie wpisu: Ahold Polska Spółka z o.o., 30-126 Kraków ul. Gabrieli Zapolskiej 38, Polska i dokonanie wpisu: AHOLD Licensing SA, Genewa, Szwajcaria.

148022 2008 03 11 A. Wprowadzono zmianę uprawnionego przez wykreślenie wpisu: Ahold Polska Spółka z o.o., 30-126 Kraków ul. Gabrieli Zapolskiej 38, Polska i dokonanie wpisu: AHOLD Licensing SA, Genewa, Szwajcaria.

148080 2008 03 25 A. Wprowadzono zmianę uprawnionego przez wykreślenie wpisu: Stila Cosmetics, Inc. (a Delaware corporation), 2801 Hyperion Avenue, Studio D Los Angeles California 90027, Stany Zjednoczone Ameryki i dokonanie wpisu: Stila International, Inc., Los Angeles, Stany Zjednoczone Ameryki.

148265 2008 03 17 A. Wprowadzono zmianę siedziby uprawnionego przez wykreślenie wpisu: Royal Unibrew Polska Sp. z o.o., 61-625 Poznań ul. Pasterska 11, Polska i dokonanie wpisu: Royal Unibrew Polska Sp. z o.o., Kraków, Polska.

148267 2008 03 17 A. Wprowadzono zmianę siedziby uprawnionego przez wykreślenie wpisu: Royal Unibrew Polska Sp. z o.o., Poznań, Polska i dokonanie wpisu: Royal Unibrew Polska Sp. z o.o., Kraków, Polska.

148268 2008 03 17 A. Wprowadzono zmianę siedziby uprawnionego przez wykreślenie wpisu: Royal Unibrew Polska Sp. z o.o., Poznań, Polska i dokonanie wpisu: Royal Unibrew Polska Sp. z o.o., Kraków, Polska.

148406 2008 03 11 A. Wprowadzono zmianę uprawnionego przez wykreślenie wpisu: BORYSZEW SPÓŁKA AKCYJNA, Sochaczew, Polska i dokonanie wpisu: BORYSZEW ERG SPÓŁKA AKCYJNA, Sochaczew, Polska 141052789.

148518 2008 03 21 A. Wprowadzono zmianę uprawnionego przez wykreślenie wpisu: Zakłady Tworzyw Sztucznych NITRON S.A., 42-693 Krupski Młyn ul. Zawadzkiego 1, Polska i dokonanie wpisu: NITROERG SPÓŁKA AKCYJNA, Bieruń, Polska 240484673.

148519 2008 03 21 A. Wprowadzono zmianę uprawnionego przez wykreślenie wpisu: Zakłady Tworzyw Sztucznych NITRON S.A., 42-693 Krupski Młyn ul. Zawadzkiego 1, Polska i dokonanie wpisu: NITROERG SPÓŁKA AKCYJNA, Bieruń, Polska 240484673.

148551 2008 03 25 A. Wprowadzono zmianę adresu uprawnionego przez wykreślenie wpisu: BAKOMA S.A., 01-248 Warszawa ul. Jana Kazimierza 62 A, Polska i dokonanie wpisu: BAKOMA S.A., Warszawa, Polska.

148552 2008 03 25 A. Wprowadzono zmianę adresu uprawnionego przez wykreślenie wpisu: BAKOMA S.A., 01-248 Warszawa ul. Jana Kazimierza 62 A, Polska i dokonanie wpisu: BAKOMA S.A., Warszawa, Polska.

148553 2008 03 25 A. Wprowadzono zmianę adresu uprawnionego przez wykreślenie wpisu: BAKOMA S.A., 01-248 Warszawa ul. Jana Kazimierza 62 A, Polska i dokonanie wpisu: BAKOMA S.A., Warszawa, Polska.

149122 2008 03 25 A. Wprowadzono zmianę adresu uprawnionego przez wykreślenie wpisu: BAKOMA S.A., 01-248 Warszawa ul. Jana Kazimierza 62 A, Polska i dokonanie wpisu: BAKOMA S.A., Warszawa, Polska.

149266 2008 03 05 A. Wprowadzono zmianę uprawnionego przez wykreślenie wpisu: Biofarm Spółka z o.o., 60-198 Poznań ul. Wałbrzyska 13, Polska i dokonanie wpisu: Polfarmex S.A., Kutno, Polska 610003466.

150110 2008 03 25 A. Wprowadzono zmianę adresu uprawnionego przez wykreślenie wpisu: BAKOMA S.A., 01-248 Warszawa ul. Jana Kazimierza 62 A, Polska i dokonanie wpisu: BAKOMA S.A., Warszawa, Polska.

150367 2008 03 27 A. Wprowadzono zmianę uprawnionego przez wykreślenie wpisu: Blistex Bracken Limited Partnership, 1301 Fifth Avenue Suite 3405 Seattle Washington 98101, Stany Zjednoczone Ameryki i dokonanie wpisu: Blistex Bracken LLC, Reno, Stany Zjednoczone Ameryki.

150368 2008 03 27 A. Wprowadzono zmianę uprawnionego przez wykreślenie wpisu: Blistex Bracken Limited Partnership, 1301 Fifth Avenue Suite 3405 Seattle Washington 98101, Stany Zjednoczone Ameryki i dokonanie wpisu: Blistex Bracken LLC, Reno, Stany Zjednoczone Ameryki.

150688 2008 03 17 A. Wprowadzono zmianę siedziby uprawnionego przez wykreślenie wpisu: Royal Unibrew Polska Sp. z o.o., Poznań, Polska i dokonanie wpisu: Royal Unibrew Polska Sp. z o.o., Kraków, Polska.

150689 2008 03 17 A. Wprowadzono zmianę siedziby uprawnionego przez wykreślenie wpisu: Royal Unibrew Polska Sp. z o.o., 61-625 Poznań ul. Pasterska 11, Polska i dokonanie wpisu: Royal Unibrew Polska Sp. z o.o., Kraków, Polska.

151032 2008 03 05 A. Wprowadzono zmianę uprawnionego przez wykreślenie wpisu: „CELIKO – dr Kosicki” Sławomir Kosicki, 61-359 Poznań ul. Św. Antoniego 71, Polska i dokonanie wpisu: CELIKO Spółka z o.o., Poznań, Polska. 634633906.

151578 2008 03 05 A. Wprowadzono zmianę uprawnionego przez wykreślenie wpisu: BIOFARM Spółka z o.o., 60-198 Poznań ul. Wałbrzyska 13, Polska i dokonanie wpisu: Polfarmex S.A., Kutno, Polska 610003466.

152433 2008 03 11 A. Wprowadzono zmianę nazwy uprawnionego przez wykreślenie wpisu: MASTERLINK EXPRESS Spółka z o.o., 02-274 Warszawa ul. Mineralna 15, Polska i dokonanie wpisu: DPD Polska Spółka z o.o., Warszawa, Polska 01202641.

152434 2008 03 11 A. Wprowadzono zmianę nazwy uprawnionego przez wykreślenie wpisu: MASTERLINK EXPRESS Spółka z o.o., 02-274 Warszawa ul. Mineralna 15, Polska i dokonanie wpisu: DPD Polska Spółka z o.o., Warszawa, Polska 01202641.

152435 2008 03 11 A. Wprowadzono zmianę nazwy uprawnionego przez wykreślenie wpisu: MASTERLINK EXPRESS Spółka z o.o., 02-274 Warszawa ul. Mineralna 15, Polska 012026421 i dokonanie wpisu: DPD Polska Spółka z o.o., Warszawa, Polska 01202641.

152780 2008 03 10 A. Wprowadzono zmianę uprawnionego przez wykreślenie wpisu: „RSX” Robert Kęпка, Stanisław Szymczyk Spółka Jawna, 40-725 Katowice ul. Książęca 22, Polska i dokonanie wpisu: INSTANTINA Spółka z o.o., Żory, Polska 276733272.

152780 2008 03 10 A. Wprowadzono zmianę nazwy uprawnionego przez wykreślenie wpisu: INSTANTINA Spółka z o.o., Żory, Polska 276733272 i dokonanie wpisu: INSTANTA Spółka z o.o., Żory, Polska 276733272.

153073 2008 03 11 A. Wprowadzono zmianę uprawnionego przez wykreślenie wpisu: TRANS-LUX S.C. Andrzej Kubicki, Marek Orłowski, 72-100 Krzewno Goleniów ul. Żeromskiego 14, Polska i dokonanie wpisu: TRANS LUX SPÓŁKA JAWNA Andrzej Kubicki & Marek Orłowski, Szczecin, Polska 812004400.

153295 2008 03 11 A. Wprowadzono zmianę uprawnionego przez wykreślenie wpisu: Ahold Polska Spółka z o.o., 30-126 Kraków ul. Gabrieli Zapolskiej 38, Polska i dokonanie wpisu: AHOLD Licensing SA, Genewa, Szwajcaria.

153311 2008 03 18 A. Wprowadzono zmianę nazwy uprawnionego przez wykreślenie wpisu: TBD Spółka Akcyjna, 39-200 Dębica ul. Mościckiego 23, Polska i dokonanie wpisu: TIKKURILA POLSKA S. A., Dębica, Polska.

153403 2008 03 19 A. Wprowadzono zmianę nazwy uprawnionego przez wykreślenie wpisu: „GAJEWSKI-PAKOWNIA JAJ Aneta Gajewska, Wrząca, Polska 731638060 i dokonanie wpisu: „GAJEWSKI-PAKOWNIA JAJ” PRODUKCJA DROBIARSKA Aneta Gajewska, Wrząca, Polska 731638060.

153744 2008 03 17 A. Wprowadzono zmianę siedziby uprawnionego przez wykreślenie wpisu: Royal Unibrew Polska Sp. z o.o., Poznań, Polska i dokonanie wpisu: Royal Unibrew Polska Sp. z o.o., Kraków, Polska 070412863.

154026 2008 03 25 A. Wprowadzono zmianę siedziby uprawnionego przez wykreślenie wpisu: SB Pharmco Puerto Rico Inc., State Road No. 172 Km 9.1/Bo.Certenejas, Portoryko i dokonanie wpisu: SB Pharmco Puerto Rico Inc., San Juan, Portoryko.

154109 2008 03 17 A. Wprowadzono zmianę siedziby uprawnionego przez wykreślenie wpisu: Royal Unibrew Polska Sp. z o.o., Poznań, Polska i dokonanie wpisu: Royal Unibrew Polska Sp. z o.o., Kraków, Polska.

154263 2008 03 26 A. Wprowadzono zmianę siedziby uprawnionego przez wykreślenie wpisu: Marius Olech, Heinrich Müller-Stieg 18 22041 Hamburg, Niemcy i dokonanie wpisu: Marius Olech, Gdańsk, Polska.

154532 2008 03 07 A. Wprowadzono zmianę uprawnionego przez wykreślenie wpisu: AES Properties LLC, Wilmington, Stany Zjednoczone Ameryki i dokonanie wpisu: MMI-IPCO, LLC (Delaware corporation), Delaware, Stany Zjednoczone Ameryki.

154690 2008 03 06 A. Wprowadzono zmianę uprawnionego przez wykreślenie wpisu: Lubelskie Zakłady Przemysłu Spirytusowego i Drożdżowego „POLMOS” Spółka Akcyjna, 20-402 Lublin ul. Spółdzielcza 6, Polska i dokonanie wpisu: Rudolf Jelinek a.s., Vizovice, Republika Czeska.

155127 2008 03 03 A. Wprowadzono zmianę uprawnionego przez wykreślenie wpisu: GAMMA Sp. z o.o., Częstochowa, Polska 151550249 i dokonanie wpisu: „Werder” Spółka z o.o., Wrocław, Polska 020439766.

155212 2008 03 26 A. Wprowadzono zmianę adresu uprawnionego przez wykreślenie wpisu: BAKOMA S.A., 01-248 Warszawa ul. Jana Kazimierza 62 A, Polska i dokonanie wpisu: BAKOMA S.A., Warszawa, Polska.

155209 2008 03 26 A. Wprowadzono zmianę adresu uprawnionego przez wykreślenie wpisu: AN.KA Dystrybucja Spółka z ograniczoną odpowiedzialnością, 02-169 Warszawa ul. Czardasza 22, Polska i dokonanie wpisu: „AN.KA DYSTRYBUCJA” Spółka z ograniczoną odpowiedzialnością, Warszawa, Polska 010489016.

155298 2008 03 14 A. Wprowadzono zmianę uprawnionego przez wykreślenie wpisu: „CELIKO dr Kosicki” Sławomir Kosicki, 61-359 Poznań ul. Św. Antoniego 71, Polska i dokonanie wpisu: CELIKO Spółka z o.o., Poznań, Polska.

155301 2008 03 05 A. Wprowadzono zmianę uprawnionego przez wykreślenie wpisu: „CELIKO dr Kosicki” Sławomir Kosicki, 61-359 Poznań ul. Św. Antoniego 71, Polska i dokonanie wpisu: CELIKO Spółka z o.o., Poznań, Polska 634633906.

155302 2008 03 05 A. Wprowadzono zmianę uprawnionego przez wykreślenie wpisu: „CELIKO dr Kosicki” Sławomir Kosicki, 61-359 Poznań ul. Św. Antoniego 71, Polska i dokonanie wpisu: CELIKO Spółka z o.o., Poznań, Polska 634633906.

155303 2008 03 14 A. Wprowadzono zmianę uprawnionego przez wykreślenie wpisu: „CELIKO dr Kosicki” Sławomir Kosicki, 61-359 Poznań ul. Św. Antoniego 71, Polska i dokonanie wpisu: CELIKO Spółka z o.o., Poznań, Polska.

155304 2008 03 14 A. Wprowadzono zmianę uprawnionego przez wykreślenie wpisu: „CELIKO dr Kosicki” Sławomir Kosicki, 61-359 Poznań ul. Św. Antoniego 71, Polska i dokonanie wpisu: CELIKO Spółka z o.o., Poznań, Polska.

155465 2008 03 17 A. Wprowadzono zmianę siedziby uprawnionego przez wykreślenie wpisu: Royal Unibrew Polska Sp. z o.o., Poznań, Polska i dokonanie wpisu: Royal Unibrew Polska Sp. z o.o., Kraków, Polska.

155487 2008 03 27 A. Wprowadzono zmianę uprawnionego przez wykreślenie wpisu: R.Griggs & Company Limited, Wellingborough Wollaston Northamptonshire NN29 7SW, Wielka Brytania i dokonanie wpisu: Airwair International Limited, Wollaston, Wielka Brytania.

155530 2008 03 25 A. Wprowadzono zmianę adresu uprawnionego przez wykreślenie wpisu: BAKOMA S.A., 01-248 Warszawa ul. Jana Kazimierza 62 A, Polska i dokonanie wpisu: BAKOMA S.A., Warszawa, Polska.

155531 2008 03 25 A. Wprowadzono zmianę adresu uprawnionego przez wykreślenie wpisu: BAKOMA S.A., 01-248 Warszawa ul. Jana Kazimierza 62 A, Polska i dokonanie wpisu: BAKOMA S.A., Warszawa, Polska.

155532 2008 03 25 A. Wprowadzono zmianę adresu uprawnionego przez wykreślenie wpisu: BAKOMA S.A., 01-248 Warszawa ul. Jana Kazimierza 62 A, Polska i dokonanie wpisu: BAKOMA S.A., Warszawa, Polska.

155533 2008 03 25 A. Wprowadzono zmianę adresu uprawnionego przez wykreślenie wpisu: BAKOMA S.A., 01-248 Warszawa ul. Jana Kazimierza 62 A, Polska i dokonanie wpisu: BAKOMA S.A., Warszawa, Polska.

155555 2008 03 27 A. Wprowadzono zmianę uprawnionego przez wykreślenie wpisu: AZ3,INC., 2761 Fruitland Avenue Vernon California 90058, Stany Zjednoczone Ameryki i dokonanie wpisu: MLA Multibrand Holdings, Inc., Vernon, Stany Zjednoczone Ameryki.

155562 2008 03 19 A. Wprowadzono zmianę uprawnionego przez wykreślenie wpisu: „MOCNY” Spółka z ograniczoną odpowiedzialnością, 60-184 Poznań ul. Złotowska 81, Polska i dokonanie wpisu: Ryszard Mocny, Poznań, Polska.

155998 2008 03 26 A. Wprowadzono zmianę adresu uprawnionego przez wykreślenie wpisu: AN.KA Dystrybucja Spółka z ograniczoną odpowiedzialnością, 02-169 Warszawa ul. Czardasza 22, Polska i dokonanie wpisu: „AN.KA DYSTRYBUCJA” Spółka z ograniczoną odpowiedzialnością, Warszawa, Polska 010489016.

156186 2008 03 11 A. Wprowadzono zmianę uprawnionego przez wykreślenie wpisu: TRANS-POŁUDNIE Spółka z o.o. Dębica, Polska 691766505 i dokonanie wpisu: TRANS POŁUDNIE SPÓŁKA AKCYJNA, Podgrodzie, Polska 691766505.

156405 2008 03 19 A. Wprowadzono zmianę uprawnionego przez wykreślenie wpisu: Firma Handlowa „MIDEX” S.C. Janusz Starzycki, Grzegorz Łabędź, 30-706 Kraków ul. Klimeckiego 10, Polska i dokonanie wpisu: Firma Handlowa MIDEX Spółka Jawna D.J. Starzycki i M.G. Łabędź, Kraków, Polska 351020574.

156405 2008 03 19 A. Wprowadzono zmianę uprawnionego przez wykreślenie wpisu: Firma Handlowa MIDEX Spółka Jawna D.J. Starzycki i M.G. Łabędź, Kraków, Polska 351020574 i dokonanie wpisu: INTERSPORT Polska S.A., Kraków, Polska 003900187.

156437 2008 03 14 A. Wprowadzono zmianę uprawnionego przez wykreślenie wpisu: NOMAX Spółka z o.o., 41-945 Piekary Śląskie ul. Grunwaldzka 66, Polska i dokonanie wpisu: NOMANET Sp. z o.o., Piekary Śląskie, Polska.

156438 2008 03 14 A. Wprowadzono zmianę uprawnionego przez wykreślenie wpisu: NOMAX Spółka z o.o., 41-945 Piekary Śląskie ul. Grunwaldzka 66, Polska i dokonanie wpisu: NOMANET Sp. z o.o., Piekary Śląskie, Polska.

156439 2008 03 14 A. Wprowadzono zmianę uprawnionego przez wykreślenie wpisu: NOMAX Spółka z o.o., 41-945 Piekary Śląskie ul. Grunwaldzka 66, Polska i dokonanie wpisu: NOMANET Sp. z o.o., Piekary Śląskie, Polska.

156453 2008 03 14 A. Wprowadzono zmianę uprawnionego przez wykreślenie wpisu: NOMAX Spółka z o.o., 41-945 Piekary Śląskie ul. Grunwaldzka 66, Polska i dokonanie wpisu: NOMANET Sp. z o.o., Piekary Śląskie, Polska.

156711 2008 03 19 A. Wprowadzono zmianę uprawnionego przez wykreślenie wpisu: „WCT” Dariusz Maciejewski, 60-141 Poznań ul. Promienista 150, Polska i dokonanie wpisu: NECKER-MANN Polska Biuro Podróży Sp. z o.o., Warszawa, Polska 01228347.

156822 2008 03 03 A. Wprowadzono zmianę nazwy uprawnionego przez wykreślenie wpisu: KLIMAT Spółka z o.o., 85-050 Solec Kujawski ul. Nadborna 2a, Polska i dokonanie wpisu: KLIMAT SOLEC Spółka z o.o., Solec Kujawski, Polska 092553138.

157198 2008 03 14 A. Wprowadzono zmianę nazwy uprawnionego przez wykreślenie wpisu: Specjalistyczne Przedsiębiorstwo Budowy Instalacji Grzewczych Wentylacyjnych i do Ochrony Środowiska ECO INSTAL, Jacek Ginter, 61-249 Poznań ul. Obodrzycka 61, Polska i dokonanie wpisu: ECO INSTAL Technika Ochrony Powietrza Jacek Günther-Śląski, Poznań, Polska.

157495 2008 03 25 A. Wprowadzono zmianę nazwy i siedziby uprawnionego przez wykreślenie wpisu: BEAVER MC Doradztwo Personalne Piotr Kociołek, 98-140 Łask ul. Rolnicza 12, Polska i dokonanie wpisu: MPS Management Consulting Polska Piotr Kociołek, Łódź, Polska.

157495 2008 03 25 A. Wprowadzono zmianę uprawnionego przez wykreślenie wpisu: MPS Management Consulting Polska Piotr Kociołek, Łódź, Polska i dokonanie wpisu: Development & Business Consulting Gniazdowski i Partnerzy Sp.k., Łódź, Polska 100312713, 725-19-37-133.

157498 2008 03 31 A. Wprowadzono zmianę uprawnionego przez wykreślenie wpisu: SARTONE MANAGEMENT SPÓŁKA Z OGRANICZONĄ ODPOWIEDZIALNOŚCIĄ, Warszawa, Polska i dokonanie wpisu: KANCELARIA RADCÓW PRAWNYCH.STOPCZYK & R.MIKULSKI SPÓŁKA KOMANDYTOWA, Warszawa, Polska 016324871.

157498 2008 03 31 A. Wprowadzono zmianę uprawnionego przez wykreślenie wpisu: KANCELARIA RADCÓW PRAWNYCH.STOPCZYK & R.MIKULSKI SPÓŁKA KOMANDYTOWA, Warszawa, Polska 016324871 i dokonanie wpisu: KANCELARIA RADCÓW PRAWNYCH PLUCIŃSKA STOPCZYK MIKULSKI SPÓŁKA KOMANDYTOWA, Warszawa, Polska 016324871.

157952 2008 03 18 A. Wprowadzono zmianę nazwy uprawnionego przez wykreślenie wpisu: TBD Spółka Akcyjna, 39-200 Dębica ul. Mościckiego 23, Polska i dokonanie wpisu: TIKKURILA POLSKA SPÓŁKA AKCYJNA, Dębica, Polska 850308932.

158010 2008 03 18 A. Wprowadzono zmianę nazwy uprawnionego przez wykreślenie wpisu: TBD Spółka Akcyjna, 39-200 Dębica ul. Mościckiego 23, Polska i dokonanie wpisu: TIKKURILA POLSKA SPÓŁKA AKCYJNA, Dębica, Polska 850308932.

158011 2008 03 18 A. Wprowadzono zmianę nazwy uprawnionego przez wykreślenie wpisu: TBD Spółka Akcyjna, 39-200 Dębica ul. Mościckiego 23, Polska i dokonanie wpisu: TIKKURILA POLSKA SPÓŁKA AKCYJNA, Dębica, Polska 850308932.

158014 2008 03 19 A. Wprowadzono zmianę nazwy uprawnionego przez wykreślenie wpisu: „TEZET GAZ MOVEMENT” Spółka Akcyjna, 20-822 Lublin ul. Puławska 38, Polska i dokonanie wpisu: „TEZET” Spółka Akcyjna, Lublin, Polska 430876370.

158031 2008 03 21 A. Wprowadzono zmianę uprawnionego przez wykreślenie wpisu: FERRO Sp. z o.o., Skawina, Polska 356375388 i dokonanie wpisu: FERRO SPÓŁKA AKCYJNA, Skawina, Polska 356375388.

158276 2008 03 03 A. Wprowadzono zmianę adresu uprawnionego przez wykreślenie wpisu: Polskie Przedsiębiorstwo Wydawnictw Kartograficznych im. Eugeniusza Romera Warszawa-

-Wrocław S.A., 00-410 Warszawa ul. Solec 18/20, Polska i dokonanie wpisu: Polskie Przedsiębiorstwo Wydawnictw Kartograficznych im. Eugeniusza Romera Warszawa-Wrocław S.A., Warszawa, Polska 01152843.

158416 2008 03 26 A. Wprowadzono zmianę adresu uprawnionego przez wykreślenie wpisu: AN.KA Dystrybucja Sp. z o.o., 02-169 Warszawa ul. Czardasza 22, Polska i dokonanie wpisu: „AN.KA DYSTRYBUCJA” Spółka z ograniczoną odpowiedzialnością, Warszawa, Polska 010489016.

158417 2008 03 26 A. Wprowadzono zmianę adresu uprawnionego przez wykreślenie wpisu: AN.KA Dystrybucja Sp. z o.o., 02-169 Warszawa ul. Czardasza 22, Polska i dokonanie wpisu: „AN.KA DYSTRYBUCJA” Spółka z ograniczoną odpowiedzialnością, Warszawa, Polska 010489016.

158610 2008 03 11 A. Wprowadzono zmianę uprawnionego przez wykreślenie wpisu: Ahold Polska Spółka z o.o. 30-126 Kraków ul. Zapolskiej 38, Polska i dokonanie wpisu: AHOLD Licensing SA, Genewa, Szwajcaria.

158840 2008 03 26 A. Wprowadzono zmianę adresu uprawnionego przez wykreślenie wpisu: BAKOMA S.A., 01-248 Warszawa ul. Jana Kazimierza 62 A, Polska i dokonanie wpisu: BAKOMA S.A., Warszawa, Polska.

158924 2008 03 07 A. Wprowadzono zmianę uprawnionego przez wykreślenie wpisu: „HARPER HYGIENICS” Spółka z o.o., 02-634 Warszawa ul. Racla-wicka 99, Polska i dokonanie wpisu: „HARPER HYGIENICS SPÓŁKA AKCYJNA”, Warszawa, Polska.

159129 2008 03 11 A, E. Wprowadzono zmianę przez: w rubryce A wykreślenie wpisu: „Nieruchomości Wielkopolski” Spółka z o.o., 61-707 Poznań ul. Libelta 26, Polska i w rubryce A dokonanie wpisu o brzmieniu: „Nieruchomości Wielkopolski – Pośrednictwo” Sp. z o.o., Poznań, Polska 634117352; „Nieruchomości Wielkopolski – Zarządzanie” Sp. z o.o., Poznań, Polska 634117777 i w rubryce E dokonanie wpisu: „Na podstawie Regulaminu z dnia 31 maja 2007 r. ustanowiono wspólne prawo ochronne”.

159228 2008 03 26 A. Wprowadzono zmianę adresu uprawnionego przez wykreślenie wpisu: „BAKOMA” Spółka Akcyjna, 01-248 Warszawa ul. Jana Kazimierza 62 A, Polska i dokonanie wpisu: „BAKOMA” Spółka Akcyjna, Warszawa, Polska.

159633 2008 03 05 A. Wprowadzono zmianę uprawnionego przez wykreślenie wpisu: „REPORTER” Sp. z o.o., Chorzów, Polska 276895320 i dokonanie wpisu: REPORTER S.A., Chorzów, Polska.

159749 2008 03 18 A. Wprowadzono zmianę uprawnionego przez wykreślenie wpisu: Biuro Turystyczne „Magellan” Marian Wysocki, Krzysztof Sobieski, 70-402 Szczecin ul. Kaszubska 60, Polska i dokonanie wpisu: Biuro Turystyczne „Magellan” Marian Wysocki, Szczecin, Polska.

160054 2008 03 11 A. Wprowadzono zmianę nazwy uprawnionego przez wykreślenie wpisu: MEDIVET TROJANEK-SZEREMENT Spółka Jawna, 63-100 Śrem, ul. Szkolna 17, Polska i dokonanie wpisu: MEDIVET E.P. TROJANEK Spółka Jawna, Śrem, Polska 631579052.

160283 2008 03 11 A. Wprowadzono zmianę nazwy uprawnionego przez wykreślenie wpisu: MEDIVET TROJANEK-SZEREMENT Spółka Jawna, 63-100 Śrem, ul. Szkolna 17, Polska i dokonanie wpisu: MEDIVET E.P. TROJANEK Spółka Jawna, Śrem, Polska 631579052.

160420 2008 03 07 A. Wprowadzono zmianę nazwy uprawnionego przez wykreślenie wpisu: Browary Warszawskie „Królewskie” S.A., 00-958 Warszawa ul. Grzybowska 58, Polska i dokonanie wpisu: Browary Warszawskie „Królewskie” S.A. w likwidacji, Warszawa, Polska.

160420 2008 03 07 A. Wprowadzono zmianę uprawnionego przez wykreślenie wpisu: Browary Warszawskie „Królewskie” S.A.

w likwidacji, Warszawa, Polska i dokonanie wpisu: Grupa Żywiec S.A., Żywiec, Polska.

160628 2008 03 19 A. Wprowadzono zmianę nazwy uprawnionego przez wykreślenie wpisu: „TEZET GAZ MOVEMENT” Spółka Akcyjna, 20-822 Lublin ul. Puławska 38, Polska i dokonanie wpisu: „TEZET” Spółka Akcyjna, Lublin, Polska 430876370.

160646 2008 03 26 A. Wprowadzono zmianę adresu uprawnionego przez wykreślenie wpisu: BAKOMA S.A., 01-248 Warszawa ul. Jana Kazimierza 62A, Polska i dokonanie wpisu: BAKOMA S.A., Warszawa, Polska.

161247 2008 03 11 A. Wprowadzono zmianę uprawnionego przez wykreślenie wpisu: TRANS POŁUDNIE SPÓŁKA Z OGRANICZONĄ ODPOWIEDZIALNOŚCIĄ, Podgrodzie, Polska 691766505 i dokonanie wpisu: TRANS POŁUDNIE SPÓŁKA AKCYJNA, Podgrodzie, Polska 691766505.

161387 2008 03 26 A. Wprowadzono zmianę adresu uprawnionego przez wykreślenie wpisu: BAKOMA S.A., 01-248 Warszawa ul. Jana Kazimierza 62A, Polska i dokonanie wpisu: BAKOMA S.A., Warszawa, Polska.

162153 2008 03 26 A. Wprowadzono zmianę uprawnionego przez wykreślenie wpisu: Browar Belgia Spółka z o.o., Kielce, Polska 290442954 i dokonanie wpisu: PALM BREWERIES N.V., Londerzeel, Belgia.

162265 2008 03 11 A. Wprowadzono zmianę uprawnionego przez wykreślenie wpisu: AHOLD POLSKA Spółka z o.o., Kraków, Polska i dokonanie wpisu: AHOLD Licensing SA, Genewa, Szwajcaria.

162266 2008 03 11 A. Wprowadzono zmianę uprawnionego przez wykreślenie wpisu: AHOLD POLSKA Spółka z o.o., Kraków, Polska i dokonanie wpisu: AHOLD Licensing SA, Genewa, Szwajcaria.

162267 2008 03 11 A. Wprowadzono zmianę uprawnionego przez wykreślenie wpisu: AHOLD POLSKA Spółka z o.o., Kraków, Polska i dokonanie wpisu: AHOLD Licensing SA, Genewa, Szwajcaria.

162839 2008 03 05 A. Wprowadzono zmianę uprawnionego przez wykreślenie wpisu: „REPORTER” Spółka z o.o., Chorzów, Polska 272205091 i dokonanie wpisu: REPORTER S.A., Chorzów, Polska.

163225 2008 03 07 A. Wprowadzono zmianę uprawnionego przez wykreślenie wpisu: AES Properties LLC, Wilmington, Stany Zjednoczone Ameryki i dokonanie wpisu: MMI-IPCO, LLC (Delaware Corporation), Delaware, Stany Zjednoczone Ameryki.

164853 2008 03 26 A. Wprowadzono zmianę uprawnionego przez wykreślenie wpisu: Browar Belgia Sp. z o.o., Kielce, Polska 290442954 i dokonanie wpisu: PALM BREWERIES N.V., Londerzeel, Belgia.

164854 2008 03 26 A. Wprowadzono zmianę uprawnionego przez wykreślenie wpisu: Browar Belgia Sp. z o.o., Kielce, Polska 290442954 i dokonanie wpisu: PALM BREWERIES N.V., Londerzeel, Belgia.

164941 2008 03 26 A. Wprowadzono zmianę uprawnionego przez wykreślenie wpisu: „AQUAEL” Janusz Jankiewicz, Warszawa, Polska 012508500 i dokonanie wpisu: AQUAEL JANUSZ JANKIEWICZ SPÓŁKA Z OGRANICZONĄ ODPOWIEDZIALNOŚCIĄ, Warszawa, Polska 140764200.

164956 2008 03 31 A. Wprowadzono zmianę uprawnionego przez wykreślenie wpisu: P.P.U. ANDY MAX Andrzej Matuszewski, Janowiec, Polska 430616722 i dokonanie wpisu: T-REX TERESA MATUSZEWSKA, Janowiec, Polska 010034681.

164968 2008 03 11 A. Wprowadzono zmianę nazwy uprawnionego przez wykreślenie wpisu: MEDIVET TROJANEK-SZEREMENT Spółka Jawna, Śrem, Polska 631579052 i dokonanie wpisu: MEDIVET E.P. TROJANEK Spółka Jawna, Śrem, Polska 631579052.

164969 2008 03 11 A. Wprowadzono zmianę nazwy uprawnionego przez wykreślenie wpisu: MEDIVET TROJANEK-SZEREMENT

Spółka Jawna, Śrem, Polska 631579052 i dokonanie wpisu: MEDIVET E.P. TROJANEK Spółka Jawna, Śrem, Polska 631579052.

164970 2008 03 11 A. Wprowadzono zmianę nazwy uprawnionego przez wykreślenie wpisu: MEDIVET TROJANEK-SZEREMENT Spółka Jawna, Śrem, Polska 631579052 i dokonanie wpisu: MEDIVET E.P. TROJANEK Spółka Jawna, Śrem, Polska 631579052.

165077 2008 03 26 A. Wprowadzono zmianę uprawnionego przez wykreślenie wpisu: BROWAR BELGIA Spółka z o.o., Kielce, Polska 290442954 i dokonanie wpisu: PALM BREWERIES N.V., Londerzeel, Belgia.

165091 2008 03 18 A. Wprowadzono zmianę nazwy i siedziby uprawnionego przez wykreślenie wpisu: CNF Inc., Palo Alto, Stany Zjednoczone Ameryki i dokonanie wpisu: Con – Way Inc., San Mateo, Stany Zjednoczone Ameryki.

165091 2008 03 18 D. Dokonanie wpisu: Na mocy umowy z dnia 1 marca 2007 r. udzielono pełnej, niewyłącznej, nieodpłatnej, niezbywalnej, nie podlegającej sublicencji i nieograniczonej terytorialnie licencji na używanie znaku towarowego przez CON – WAY FREIGHT INC., Stany Zjednoczone Ameryki na czas nieokreślony od dnia 1 marca 2007 roku.

165091 2008 03 18 D. Dokonanie wpisu: Na mocy umowy z dnia 1 marca 2007 r. udzielono pełnej, niewyłącznej, nieodpłatnej, niezbywalnej, nie podlegającej sublicencji i nieograniczonej terytorialnie licencji na używanie znaku towarowego przez CON – WAY TRANSPORTATION LLC, Stany Zjednoczone Ameryki na czas nieokreślony od dnia 1 marca 2007 roku.

165091 2008 03 18 D. Dokonanie wpisu: Na mocy umowy z dnia 1 marca 2007 r. udzielono pełnej, niewyłącznej, nieodpłatnej, niezbywalnej, nie podlegającej sublicencji i nieograniczonej terytorialnie licencji na używanie znaku towarowego przez MENLO WORLDWIDE, LLC, Stany Zjednoczone Ameryki na czas nieokreślony od dnia 1 marca 2007 roku.

165091 2008 03 18 D. Dokonanie wpisu: Na mocy umowy z dnia 1 marca 2007 r. udzielono pełnej, niewyłącznej, nieodpłatnej, niezbywalnej, nie podlegającej sublicencji i nieograniczonej terytorialnie licencji na używanie znaku towarowego przez CON – WAY LAND HOLDING LLC, Stany Zjednoczone Ameryki na czas nieokreślony od dnia 1 marca 2007 roku.

165091 2008 03 18 D. Dokonanie wpisu: Na mocy umowy z dnia 1 marca 2007 r. udzielono pełnej, niewyłącznej, nieodpłatnej, niezbywalnej, nie podlegającej sublicencji i nieograniczonej terytorialnie licencji na używanie znaku towarowego przez CNF FINANCIAL SERVICES CORPORATION, Stany Zjednoczone Ameryki na czas nieokreślony od dnia 1 marca 2007 roku.

165091 2008 03 18 D. Dokonanie wpisu: Na mocy umowy z dnia 1 marca 2007 r. udzielono pełnej, niewyłącznej, nieodpłatnej, niezbywalnej, nie podlegającej sublicencji i nieograniczonej terytorialnie licencji na używanie znaku towarowego przez CON-WAY ENTERPRISE SERVICES INC., Stany Zjednoczone Ameryki na czas nieokreślony od dnia 1 marca 2007 roku.

165091 2008 03 18 D. Dokonanie wpisu: Na mocy umowy z dnia 1 marca 2007 r. udzielono pełnej, niewyłącznej, nieodpłatnej, niezbywalnej, nie podlegającej sublicencji i nieograniczonej terytorialnie licencji na używanie znaku towarowego przez CON-WAY PROPERTIES INC., Stany Zjednoczone Ameryki na czas nieokreślony od dnia 1 marca 2007 roku.

165091 2008 03 18 D. Dokonanie wpisu: Na mocy umowy z dnia 1 marca 2007 r. udzielono pełnej, niewyłącznej, nieodpłatnej, niezbywalnej, nie podlegającej sublicencji i nieograniczonej terytorialnie licencji na używanie znaku towarowego przez CENTRON LTD, Stany Zjednoczone Ameryki na czas nieokreślony od dnia 1 marca 2007 roku.

165091 2008 03 18 D. Dokonanie wpisu: Na mocy umowy z dnia 1 marca 2007 r. udzielono pełnej, niewyłącznej, nieodpłat-

nej, niezbywalnej, nie podlegającej sublicencji i nieograniczonej terytorialnie licencji na używanie znaku towarowego przez CNF INVESTMENTS, INC., Stany Zjednoczone Ameryki na czas nieokreślony od dnia 1 marca 2007 roku.

165091 2008 03 18 D. Dokonanie wpisu: Na mocy umowy z dnia 1 marca 2007 r. udzielono pełnej, niewyłącznej, nieodpłatnej, niezbywalnej, nie podlegającej sublicencji i nieograniczonej terytorialnie licencji na używanie znaku towarowego przez CON-WAY INSURANCE COMPANY LIMITED, Stany Zjednoczone Ameryki na czas nieokreślony od dnia 1 marca 2007 roku.

165091 2008 03 18 D. Dokonanie wpisu: Na mocy umowy z dnia 1 marca 2007 r. udzielono pełnej, niewyłącznej, nieodpłatnej, niezbywalnej, nie podlegającej sublicencji i nieograniczonej terytorialnie licencji na używanie znaku towarowego przez CNF VENTURES LLC, Stany Zjednoczone Ameryki na czas nieokreślony od dnia 1 marca 2007 roku.

165091 2008 03 18 D. Dokonanie wpisu: Na mocy umowy z dnia 1 marca 2007 r. udzielono pełnej, niewyłącznej, nieodpłatnej, niezbywalnej, nie podlegającej sublicencji i nieograniczonej terytorialnie licencji na używanie znaku towarowego przez MENLO LOGISTICS, INC, Stany Zjednoczone Ameryki na czas nieokreślony od dnia 1 marca 2007 roku.

165345 2008 03 06 A. Wprowadzono zmianę nazwy uprawnionego przez wykreślenie wpisu: BETA Spółka z ograniczoną odpowiedzialnością, Warszawa, Polska 006229583 i dokonanie wpisu: BETASOAP Spółka z ograniczoną odpowiedzialnością, Warszawa, Polska 006229583.

165430 2008 03 26 A. Wprowadzono zmianę uprawnionego przez wykreślenie wpisu: Firma Jubilerska „GÓRECKI” Zbigniew Górecki, Dębica, Polska 850386530 i dokonanie wpisu: FIRMA JUBILERSKA „GÓRECKI” SPÓŁKA Z OGRANICZONĄ ODPOWIEDZIALNOŚCIĄ, Dębica, Polska 180191256.

165563 2008 03 11 A, E. Wprowadzono zmianę przez: w rubryce A wykreślenie wpisu: „NIERUCHOMOŚCI WIELKOPOLSKI” Spółka z o.o., Poznań, Polska 639715193 i w rubryce A dokonanie wpisu: „Nieruchomości Wielkopolski – Pośrednictwo” Sp. z o.o., Poznań, Polska 634117352; „Nieruchomości Wielkopolski – Zarządzanie” Sp. z o.o., Poznań, Polska 634117777 i w rubryce E dokonanie wpisu: „Na podstawie Regulaminu z dnia 31 maja 2007 r. ustanowiono wspólne prawo ochronne”.

165644 2008 03 27 A. Wprowadzono zmianę uprawnionego przez wykreślenie wpisu: Pfizer Products Inc. (a Connecticut Corporation), Groton, Stany Zjednoczone Ameryki i dokonanie wpisu: Glaxo Group Limited, Greenford, Wielka Brytania.

166369 2008 03 25 A. Wprowadzono zmianę uprawnionego przez wykreślenie wpisu: „KLUB MALUCHA-SIÓDME NIEBO” Sylwia Godlewska, Iwona Godlewska, Szczecin, Polska 812386005 i dokonanie wpisu: Sylwia Godlewska, Maciej Godlewski „KLUB MALUCHA-SIÓDME NIEBO”, Szczecin, Polska 812386005.

166606 2008 03 19 A. Wprowadzono zmianę uprawnionego przez wykreślenie wpisu: „PIOTR I PAWEŁ” Spółka z o.o., Poznań, Polska i dokonanie wpisu: „PIOTR I PAWEŁ” Spółka Akcyjna, Poznań, Polska 639850399.

166841 2008 03 05 A. Wprowadzono zmianę uprawnionego przez wykreślenie wpisu: REPORTER Spółka z o.o., Chorzów, Polska 272205091 i dokonanie wpisu: REPORTER S.A., Chorzów, Polska.

167766 2008 03 26 A. Wprowadzono zmianę uprawnionego przez wykreślenie wpisu: Browar BELGIA Spółka z o.o., Kielce, Polska 290442954 i dokonanie wpisu: PALM BREWERIES N.V., Londerzeel, Belgia.

167767 2008 03 26 A. Wprowadzono zmianę uprawnionego przez wykreślenie wpisu: Browar BELGIA Spółka z o.o., Kielce, Polska 290442954 i dokonanie wpisu: PALM BREWERIES N.V., Londerzeel, Belgia.

168121 2008 03 11 A. Wprowadzono zmianę nazwy uprawnionego przez wykreślenie wpisu: „UBA-UBA” Pracownia Krawiecka Dariusz Dybalski, Warszawa, Polska 011965921 i dokonanie wpisu: ECLIPSE STUDIO MODY Dariusz Dybalski, Warszawa, Polska.

168610 2008 03 18 A. Wprowadzono zmianę nazwy uprawnionego przez wykreślenie wpisu: TBD Spółka Akcyjna, Dębica, Polska 850308932 i dokonanie wpisu: TIKKURILA POLSKA S.A., Dębica, Polska 850308932.

168611 2008 03 18 A. Wprowadzono zmianę nazwy uprawnionego przez wykreślenie wpisu: TBD Spółka Akcyjna, Dębica, Polska 850308932 i dokonanie wpisu: TIKKURILA POLSKA S.A., Dębica, Polska 850308932.

168612 2008 03 18 A. Wprowadzono zmianę nazwy uprawnionego przez wykreślenie wpisu: TBD Spółka Akcyjna, Dębica, Polska 850308932 i dokonanie wpisu: TIKKURILA POLSKA S.A., Dębica, Polska 850308932.

168613 2008 03 18 A. Wprowadzono zmianę nazwy uprawnionego przez wykreślenie wpisu: TBD Spółka Akcyjna, Dębica, Polska 850308932 i dokonanie wpisu: TIKKURILA POLSKA S.A., Dębica, Polska 850308932.

168806 2008 03 21 A. Wprowadzono zmianę uprawnionego przez wykreślenie wpisu: Zakłady Tworzyw Sztucznych NITRON S.ZA., Krupski Młyn, Polska 272271165 i dokonanie wpisu: NITROERG SPÓŁKA AKCYJNA, Bieruń, Polska 240484673.

169075 2008 03 11 A. Wprowadzono zmianę uprawnionego przez wykreślenie wpisu: Ahold Polska Spółka z o.o., Kraków, Polska i dokonanie wpisu: Ahold Licensing SA, Genewa, Szwajcaria.

169576 2008 03 18 A. Wprowadzono zmianę nazwy uprawnionego przez wykreślenie wpisu: TBD Spółka Akcyjna, Dębica, Polska 850308932 i dokonanie wpisu: TIKKURILA POLSKA S.A., Dębica, Polska 850308932.

169715 2008 03 18 A. Wprowadzono zmianę nazwy uprawnionego przez wykreślenie wpisu: TBD Spółka Akcyjna, Dębica, Polska 850308932 i dokonanie wpisu: TIKKURILA POLSKA S.A., Dębica, Polska 850308932.

169716 2008 03 18 A. Wprowadzono zmianę nazwy uprawnionego przez wykreślenie wpisu: TBD Spółka Akcyjna, Dębica, Polska 850308932 i dokonanie wpisu: TIKKURILA POLSKA S.A., Dębica, Polska 850308932.

169717 2008 03 18 A. Wprowadzono zmianę nazwy uprawnionego przez wykreślenie wpisu: TBD Spółka Akcyjna, Dębica, Polska 850308932 i dokonanie wpisu: TIKKURILA POLSKA S.A., Dębica, Polska 850308932.

169718 2008 03 18 A. Wprowadzono zmianę nazwy uprawnionego przez wykreślenie wpisu: TBD Spółka Akcyjna, Dębica, Polska 850308932 i dokonanie wpisu: TIKKURILA POLSKA S.A., Dębica, Polska 850308932.

170022 2008 03 26 A. Wprowadzono zmianę uprawnionego przez wykreślenie wpisu: „Browar Belgia” Spółka z ograniczoną odpowiedzialnością, Kielce, Polska 290442954 i dokonanie wpisu: PALM BREWERIES N.V., Londerzeel, Belgia.

170231 2008 03 19 A. Wprowadzono zmianę uprawnionego przez wykreślenie wpisu: „INCO-VERITAS” Spółka Akcyjna, Warszawa, Polska 00512119 i dokonanie wpisu: Dax Cosmetic Sp. z o.o., Duchnow, Polska 016134490.

170426 2008 03 05 A. Wprowadzono zmianę nazwy uprawnionego przez wykreślenie wpisu: TBD Spółka Akcyjna, Dębica, Polska 850308932 i dokonanie wpisu: TIKKURILA POLSKA S.A., Dębica, Polska 850308932.

170525 2008 03 03 A. Wprowadzono zmianę siedziby uprawnionego przez wykreślenie wpisu: GENERALE BISCUIT, Athis-Mons, Francja i dokonanie wpisu: GENERALE BISCUIT, Rungis, Francja.

170658 2008 03 07 A. Wprowadzono zmianę uprawnionego przez wykreślenie wpisu: „HARPER HYGIENICS” Spółka z o.o., Warszawa, Polska 002203701 i dokonanie wpisu: „HARPER HYGIENICS S.A.”, Warszawa, Polska.

170726 2008 03 31 A. Wprowadzono zmianę uprawnionego przez wykreślenie wpisu: FermantleMedia Operations BV, Hilversum, Holandia 19 TV Limited, Londyn, Wielka Brytania i dokonanie wpisu: FermantleMedia Worldwide Limited, Londyn, Wielka Brytania 19 TV Limited, Londyn, Wielka Brytania.

170726 2008 03 31 A. Wprowadzono zmianę uprawnionego przez wykreślenie wpisu: FermantleMedia Worldwide Limited, Londyn, Wielka Brytania 19 TV Limited, Londyn, Wielka Brytania i dokonanie wpisu: FermantleMedia Limited, Londyn, Wielka Brytania 19 TV Limited, Londyn, Wielka Brytania.

170739 2008 03 07 A. Wprowadzono zmianę uprawnionego przez wykreślenie wpisu: „HARPER HYGIENICS” Spółka z o.o., Warszawa, Polska 002203701 i dokonanie wpisu: „Harper Hygienics S.A.”, Warszawa, Polska.

171030 2008 03 19 A. Wprowadzono zmianę nazwy uprawnionego przez wykreślenie wpisu: TBD Spółka Akcyjna, Dębica, Polska 850308932 i dokonanie wpisu: TIKKURILA POLSKA SPÓŁKA AKCYJNA, DĘBICA, Polska.

171404 2008 03 19 A. Wprowadzono zmianę nazwy uprawnionego przez wykreślenie wpisu: TBD Spółka Akcyjna, Dębica, Polska 850308932 i dokonanie wpisu: TIKKURILA POLSKA S.A., Dębica, Polska 850308932.

171409 2008 03 07 A. Wprowadzono zmianę uprawnionego przez wykreślenie wpisu: AES Properties LLC, Wilmington, Stany Zjednoczone Ameryki i dokonanie wpisu: MMI-IPCO, LLC (Delaware corporation), Delaware, Stany Zjednoczone Ameryki.

171472 2008 03 25 A. Wprowadzono zmianę uprawnionego przez wykreślenie wpisu: Michał Wieszczycki, Warszawa, Polska NIP: 7732049877 i dokonanie wpisu: Wojciech Morawski, Warszawa, Polska.

171621 2008 03 06 A. Wprowadzono zmianę nazwy uprawnionego przez wykreślenie wpisu: Ośrodek Odchudzania – Instytut Nowa Linia Aneta Gady, Luboń, Polska 639655338 i dokonanie wpisu: Ośrodek Odchudzania – Instytut Nowa Linia Aneta Budzyńska, Luboń, Polska 639655338.

171630 2008 03 25 A. Wprowadzono zmianę uprawnionego przez wykreślenie wpisu: BAKOR INTERNATIONAL LTD, Spółka z o.o., Skierniewice, Polska 750032189 i dokonanie wpisu: BAKOR INTERNATIONAL LTD. Spółka z o.o., Skierniewice, Polska 750018597.

171802 2008 03 19 A. Wprowadzono zmianę siedziby uprawnionego przez wykreślenie wpisu: „ADESSO” Spółka Akcyjna, Kraków, Polska 008368656 i dokonanie wpisu: „ADESSO” Spółka Akcyjna, Andrychów, Polska 008368656.

171864 2008 03 11 A, E. Wprowadzono zmianę przez: w rubryce A wykreślenie wpisu: „Nieruchomości Wielkopolski” Spółka z o.o., Poznań, Polska 639715193 i w rubryce A dokonanie wpisu: „Nieruchomości Wielkopolski – Pośrednictwo” Sp. z o.o., Poznań, Polska 634117352; „Nieruchomości Wielkopolski – Zarządzanie” Sp. z o.o., Poznań, Polska 634117777 i w rubryce E dokonanie wpisu: „Na podstawie Regulaminu z dnia 31 maja 2007 r. ustanowiono wspólne prawo ochronne”.

172997 2008 03 31 D. Dokonano wpisu: W dniu 11 czerwca 2007 r. zawarto umowę licencyjną wyłączoną i ograniczoną zmienioną aneksem nr 1 z dnia 21 grudnia 2007 r. na użytkowanie znaku towarowego R-172997 w okresie trwania prawa w ochronie przez Akwawit-Brasco S.A., Leszno, Polska dla następujących towarów „spirytusy luzem tj. (tylko i wyłącznie) bioetanol, etanol absolutny, spirytus techniczny; klasa 1”.

„BI-ES COSMETIC” BEATA PIOTROWSKA, SŁAWOMIR PIOTROWSKI SPÓŁKA JAWNA, Kamień Duży, Polska i dokonanie wpisu: LAMIUM Spółka z o.o., Warszawa, Polska.

173560 2008 03 26 A. Wprowadzono zmianę nazwy uprawnionego przez wykreślenie wpisu: LAMIUM Spółka z o.o., Warszawa, Polska i dokonanie wpisu: BI-ES POLSKA SPÓŁKA Z OGRANICZONĄ ODPOWIEDZIALNOŚCIĄ, Warszawa, Polska.

173561 2008 03 26 A. Wprowadzono zmianę uprawnionego przez wykreślenie wpisu: Przedsiębiorstwo Produkcyjne BI-ES COSMETIC Beata Piotrowska, Sławomir Piotrowski, Jarosław Drozd Spółka Jawna, Kamień Duży, Polska 510929698 i dokonanie wpisu: PRZEDSIĘBIORSTWO PRODUKCYJNE „BI-ES COSMETIC” BEATA PIOTROWSKA, SŁAWOMIR PIOTROWSKI SPÓŁKA JAWNA, Kamień Duży, Polska.

173561 2008 03 26 A. Wprowadzono zmianę uprawnionego przez wykreślenie wpisu: PRZEDSIĘBIORSTWO PRODUKCYJNE „BI-ES COSMETIC” BEATA PIOTROWSKA, SŁAWOMIR PIOTROWSKI SPÓŁKA JAWNA, Kamień Duży, Polska i dokonanie wpisu: LAMIUM Spółka z o.o., Warszawa, Polska.

173561 2008 03 26 A. Wprowadzono zmianę nazwy uprawnionego przez wykreślenie wpisu: LAMIUM Spółka z o.o., Warszawa, Polska i dokonanie wpisu: BI-ES POLSKA SPÓŁKA Z OGRANICZONĄ ODPOWIEDZIALNOŚCIĄ, Warszawa, Polska.

173755 2008 03 21 A. Wprowadzono zmianę uprawnionego przez wykreślenie wpisu: „FERRO” Spółka z o.o., Skawina, Polska 356375388 i dokonanie wpisu: FERRO SPÓŁKA AKCYJNA, Skawina, Polska 356375388.

173756 2008 03 21 A. Wprowadzono zmianę uprawnionego przez wykreślenie wpisu: „FERRO” Spółka z o.o., Skawina, Polska 356375388 i dokonanie wpisu: FERRO SPÓŁKA AKCYJNA, Skawina, Polska 356375388.

173757 2008 03 21 A. Wprowadzono zmianę uprawnionego przez wykreślenie wpisu: „FERRO” Spółka z o.o., Skawina, Polska 356375388 i dokonanie wpisu: FERRO SPÓŁKA AKCYJNA, Skawina, Polska 356375388.

173999 2008 03 26 A. Wprowadzono zmianę siedziby uprawnionego przez wykreślenie wpisu: Zakłady Przemysłu Cukierniczego MIESZKO S.A., Racibórz, Polska 273243857 i dokonanie wpisu: Zakłady Przemysłu Cukierniczego „MIESZKO” S.A., Warszawa, Polska 273243857.

174094 2008 03 18 A. Wprowadzono zmianę nazwy uprawnionego przez wykreślenie wpisu: MARFLEX-M.J. MAILLIS GROUP Spółka z o.o., Karczew, Polska 012401480 i dokonanie wpisu: Marflex-M.J. Maillis Poland Sp. z o.o., Karczew, Polska 012401480.

174340 2008 03 31 A. Wprowadzono zmianę uprawnionego przez wykreślenie wpisu: „HOUSE” Spółka z ograniczoną odpowiedzialnością, Zielona Góra, Polska 970630359 i dokonanie wpisu: Brocard Parfums GmbH, Berlin, Niemcy.

174603 2008 03 05 A. Wprowadzono zmianę uprawnionego przez wykreślenie wpisu: „REPORTER” Spółka z ograniczoną odpowiedzialnością, Chorzów, Polska 276895320 i dokonanie wpisu: REPORTER S.A., Chorzów, Polska.

174604 2008 03 05 A. Wprowadzono zmianę uprawnionego przez wykreślenie wpisu: „REPORTER” Spółka z ograniczoną odpowiedzialnością, Chorzów, Polska 276895320 i dokonanie wpisu: REPORTER S.A., Chorzów, Polska.

175215 2008 03 21 A. Wprowadzono zmianę uprawnionego przez wykreślenie wpisu: Zakłady Tworzyw Sztucznych „Erg-Bieruń” S.A., Bieruń, Polska 272928903 i dokonanie wpisu: NITROERG SPÓŁKA AKCYJNA, Bieruń, Polska 240484673.

175423 2008 03 27 A. Wprowadzono zmianę siedziby uprawnionego przez wykreślenie wpisu: Technicolor Videocassette BV, Helmond, Holandia i dokonanie wpisu: Technicolor Videocassette BV, Venray, Holandia.

175423 2008 03 27 A. Wprowadzono zmianę uprawnionego przez wykreślenie wpisu: Technicolor Videocassette BV, Venray, Holandia i dokonanie wpisu: Technicolor Trademark Management, Boulogne-Billancourt, Francja.

175424 2008 03 07 D. Dokonano wpisu: „W dniu 25 września 2007 r. zawarto umowę licencyjną niewyłączną, niezbywalną i niepełną na użytkowanie znaku towarowego R-175424 w okresie trwania prawa w ochronie przez „Demotrans Spedycja & Transport”, Zawonna, Polska dla następujących usług: odbiór bezpośrednio z lokalu nadawcy, transport i doręczanie bezpośrednio do lokalu odbiorcy przez Demotrans Spedycja & Transport towarów, dokumentów, przesyłek i ładunków pomiędzy lokalizacjami geograficznymi w ramach Polski oraz innymi lokalizacjami geograficznymi obsługiwanymi przez Federal Express Corporation, jego podmioty stowarzyszone i wykonawców zgodnie z SYSTEMEM (oznacza systemy, specyfikacje, standardy, praktyki, procedury, wiedzę operacyjną tajemnice handlowe i metody biznesowe (które mogą w dowolnym czasie zostać zmienione przez Federal Express Corporation) w zakresie świadczenia usług doręczycielskich w tym odbioru, transportu i doręczenia dokumentów, przesyłek i ładunków na całym świecie) stworzonym przez Federal Express Corporation, który to SYSTEM może w dowolnym czasie ulec zmianie wedle uznania Federal Express Corporation, klasa 39”

175432 2008 03 07 A. Wprowadzono zmianę uprawnionego przez wykreślenie wpisu: AES Properties LLC, Wilmington, Stany Zjednoczone Ameryki i dokonanie wpisu: MMI-IPCO, LLC (Delaware corporation), Delaware, Stany Zjednoczone Ameryki.

176120 2008 03 05 A. Wprowadzono zmianę nazwy uprawnionego przez wykreślenie wpisu: TBD Spółka Akcyjna, Dębica, Polska 850308932 i dokonanie wpisu: TIKKURILA POLSKA Spółka Akcyjna, Dębica, Polska 850308932.

176121 2008 03 05 A. Wprowadzono zmianę nazwy uprawnionego przez wykreślenie wpisu: TBD Spółka Akcyjna, Dębica, Polska 850308932 i dokonanie wpisu: TIKKURILA POLSKA Spółka Akcyjna, Dębica, Polska 850308932.

176122 2008 03 05 A. Wprowadzono zmianę nazwy uprawnionego przez wykreślenie wpisu: TBD Spółka Akcyjna, Dębica, Polska 850308932 i dokonanie wpisu: TIKKURILA POLSKA Spółka Akcyjna, Dębica, Polska 850308932.

176123 2008 03 05 A. Wprowadzono zmianę nazwy uprawnionego przez wykreślenie wpisu: TBD Spółka Akcyjna, Dębica, Polska 850308932 i dokonanie wpisu: TIKKURILA POLSKA Spółka Akcyjna, Dębica, Polska 850308932.

176124 2008 03 05 A. Wprowadzono zmianę nazwy uprawnionego przez wykreślenie wpisu: TBD Spółka Akcyjna, Dębica, Polska 850308932 i dokonanie wpisu: TIKKURILA POLSKA Spółka Akcyjna, Dębica, Polska 850308932.

176305 2008 03 27 A. Wprowadzono zmianę siedziby uprawnionego przez wykreślenie wpisu: Technicolor Videocassette BV, Helmond, Holandia i dokonanie wpisu: Technicolor Videocassette BV, Venray, Holandia.

176305 2008 03 27 A. Wprowadzono zmianę uprawnionego przez wykreślenie wpisu: Technicolor Videocassette BV, Venray, Holandia i dokonanie wpisu: Technicolor Trademark Management, Boulogne-Billancourt, Francja.

176566 2008 03 05 A. Wprowadzono zmianę uprawnionego przez wykreślenie wpisu: „DAGPOL” Sp. z o.o., Oblasy, Polska 432310039 i dokonanie wpisu: KRAFT Spółka z o.o., Lublin, Polska 432732540.

176586 2008 03 11 A. Wprowadzono zmianę nazwy uprawnionego przez wykreślenie wpisu: „MASTERLINK EXPRESS” Spółka z o.o., Warszawa, Polska 012026421 i dokonanie wpisu: DPD Polska Spółka z o.o., Warszawa, Polska 012026421.

176658 2008 03 21 A. Wprowadzono zmianę uprawnionego przez wykreślenie wpisu: Zakłady Tworzyw Sztucznych „NITRON”

Spółka Akcyjna, Krupski Młyn, Polska 272271165 i dokonanie wpisu: NITROERG SPÓŁKA AKCYJNA, Bie-ruń, Polska 240484673.

176802 2008 03 03 A. Wprowadzono zmianę uprawnionego przez wykreślenie wpisu: JUPOL – CAR Sp. z o.o., Warszawa, Polska 012011796 i dokonanie wpisu: Wizard Co., Inc., Parsippany, Stany Zjednoczone Ameryki.

177109 2008 03 21 A. Wprowadzono zmianę uprawnionego przez wykreślenie wpisu: Zakłady Tworzyw Sztucznych „Erg-Bieruń” S.A., Bieruń, Polska 272928903 i dokonanie wpisu: NITROERG SPÓŁKA AKCYJNA, Bieruń, Polska 240484673.

177499 2008 03 06 A. Wprowadzono zmianę uprawnionego przez wykreślenie wpisu: „SHARMAN” Wioletta Józefiak, Renata Ogórek Spółka jawna, Kliniska, Polska 811624282 i dokonanie wpisu: SHARMAN Sp. z o.o., Pyrzyce, Polska.

177656 2008 03 07 A. Wprowadzono zmianę uprawnionego przez wykreślenie wpisu: „HARPER HYGIENICS” Sp. z o.o., Warszawa, Polska 002203701 i dokonanie wpisu: „HARPER HYGIENICS S.A.”, Warszawa, Polska.

178352 2008 03 07 A. Wprowadzono zmianę uprawnionego przez wykreślenie wpisu: ESMARK Spółka z o.o., Gliwice, Polska 273456062 i dokonanie wpisu: „Mr Gwint” S.C. Marek Łukowski, Grzegorz Strojny, Gliwice, Polska.

178638 2008 03 25 A. Wprowadzono zmianę uprawnionego przez wykreślenie wpisu: KOFOLA a.s., Krnov, Republika Czeska i dokonanie wpisu: KOFOLA HOLDING A.S., Ostrava, Republika Czeska.

179319 2008 03 06 A. Wprowadzono zmianę siedziby uprawnionego przez wykreślenie wpisu: CYFROWY POLSAT Spółka Akcyjna, Emów, Polska 670925160 i dokonanie wpisu: CYFROWY POLSAT Spółka Akcyjna, Warszawa, Polska 670925160.

179721 2008 03 06 A. Wprowadzono zmianę uprawnionego przez wykreślenie wpisu: Firma Produkcyjno-Handlowa „Marwit” Maciej Józwicki, Zławieś Wielka, Polska i dokonanie wpisu: MARWIT Sp. z o.o., Zławieś Wielka, Polska.

179722 2008 03 06 A. Wprowadzono zmianę uprawnionego przez wykreślenie wpisu: Firma Produkcyjno-Handlowa „Marwit” Maciej Józwicki, Zławieś Wielka, Polska i dokonanie wpisu: MARWIT Sp. z o.o., Zławieś Wielka, Polska.

180009 2008 03 25 A. Wprowadzono zmianę siedziby uprawnionego przez wykreślenie wpisu: PLUS DISCOUNT Spółka z o.o., Kraków, Polska 010816834 i dokonanie wpisu: PLUS DISCOUNT Spółka z o.o., Poznań, Polska 010816834.

180183 2008 03 19 A. Wprowadzono zmianę nazwy uprawnionego przez wykreślenie wpisu: „GAJEWSKI - PAKOWNIA JAJ” Aneta Gajewska, Wrząca, Polska 731638060 i dokonanie wpisu: „GAJEWSKI - PAKOWNIA JAJ” PRODUKCJA DROBIARSKA Aneta Gajewska, Wrząca, Polska 731638060.

180609 2008 03 06 A. Wprowadzono zmianę siedziby uprawnionego przez wykreślenie wpisu: Krajowe Stowarzyszenie Organizacji Promocji Przedsiębiorstw i Firm „Konsorcjum Handlowe – ODRA PAK”, Zielona Góra, Polska 971320224 i dokonanie wpisu: Krajowe Stowarzyszenie Organizacji Promocji Przedsiębiorstw i Firm „Konsorcjum Handlowe – ODRA PAK”, Bolesławiec, Polska 971320224.

180775 2008 03 25 A. Wprowadzono zmianę uprawnionego przez wykreślenie wpisu: „EWIR” Ireneusz i Barbara Węgrzyn Spółka Jawna, Mielec, Polska 690293861 i dokonanie wpisu: EWIR Sp. z o.o., Mielec, Polska 831370073.

180898 2008 03 05 A. Wprowadzono zmianę nazwy uprawnionego przez wykreślenie wpisu: TBD Spółka Akcyjna, Dębica, Polska 850308932 i dokonanie wpisu: TIKKURILA POLSKA Spółka Akcyjna, Dębica, Polska 850308932.

180966 2008 03 19 A. Wprowadzono zmianę nazwy uprawnionego przez wykreślenie wpisu: TBD Spółka Akcyjna, Dębica,

Polska 850308932 i dokonanie wpisu: TIKKURILA POLSKA Spółka Akcyjna, Dębica, Polska 850308932.

181392 2008 03 31 A. Wprowadzono zmianę nazwy uprawnionego przez wykreślenie wpisu: RED ROCK Sp. z o.o., Ścinawa, Polska 072917202 i dokonanie wpisu: EVERSTONE S.C. Zygmunt Kasperski, Dariusz Suchy, Jelowa, Polska NIP 9910393952.

181583 2008 03 03 A. Wprowadzono zmianę uprawnionego przez wykreślenie wpisu: Firma Produkcyjno-Handlowo-Uslugowa BUTELX Z.P.Chr. - Grzegorz Kula Bożena Kula, Bogucic Duży, Polska 273199091 i dokonanie wpisu: Firma P.H.U. BUTELX Grzegorz Kula, Bogucic Duży, Polska 273199091.

181873 2008 03 26 A. Wprowadzono zmianę uprawnionego przez wykreślenie wpisu: CONCORDE INVESTISSEMENT S.A., Warszawa, Polska 011612878 i dokonanie wpisu: TUP PROPERTY SPÓŁKA AKCYJNA, Poznań, Polska 300416850.

181961 2008 03 03 A. Wprowadzono zmianę uprawnionego przez wykreślenie wpisu: Firma Produkcyjno-Handlowo-Uslugowa BUTELX Z.P.Chr. - Grzegorz Kula Bożena Kula, Bogucic Duży, Polska 273199091 i dokonanie wpisu: Firma P.H.U. BUTELX Grzegorz Kula, Bogucic Duży, Polska 273199091.

181962 2008 03 03 A. Wprowadzono zmianę uprawnionego przez wykreślenie wpisu: Firma Produkcyjno-Handlowo-Uslugowa BUTELX Z.P.Chr. - Grzegorz Kula Bożena Kula, Bogucic Duży, Polska 273199091 i dokonanie wpisu: Grzegorz Kula, Bogucic Duży, Polska.

182021 2008 03 26 C. Wprowadzono zmianę przez wykreślenie z wykazu towarów: „preparaty i środki farmaceutyczne, weterynaryjne, sanitarne do użytku medycznego, żywność dla niemowląt, środki i preparaty stomatologiczne, artykuły higieniczne i opatrunkowe, barwniki i tłuszcze stosowane w farmacji, zioła lecznicze, ekstrakty roślinne o przeznaczeniu leczniczym, środki odkażające, fungicydy, herbicydy; klasa 5” i dokonanie wpisu: „preparaty i środki farmaceutyczne z wyjątkiem preparatów zawierających czynnik obniżający poziom lipidów do stosowania przy dolegliwościach sercowo-naczyniowych, weterynaryjne, sanitarne do użytku medycznego, dietetyczne środki spożywcze do użytku medycznego, żywność dla niemowląt, środki i preparaty stomatologiczne, artykuły higieniczne i opatrunkowe, barwniki i tłuszcze stosowane w farmacji, zioła lecznicze, ekstrakty roślinne o przeznaczeniu leczniczym, środki odkażające, fungicydy, herbicydy; klasa 5”.

182216 2008 03 05 A. Wprowadzono zmianę nazwy uprawnionego przez wykreślenie wpisu: TBD Spółka Akcyjna, Dębica, Polska 850308932 i dokonanie wpisu: TIKKURILA POLSKA Spółka Akcyjna, Dębica, Polska 850308932.

182247 2008 03 05 A. Wprowadzono zmianę nazwy uprawnionego przez wykreślenie wpisu: TBD Spółka Akcyjna, Dębica, Polska 850308932 i dokonanie wpisu: TIKKURILA POLSKA Spółka Akcyjna, Dębica, Polska 850308932.

182248 2008 03 05 A. Wprowadzono zmianę nazwy uprawnionego przez wykreślenie wpisu: TBD Spółka Akcyjna, Dębica, Polska 850308932 i dokonanie wpisu: TIKKURILA POLSKA Spółka Akcyjna, Dębica, Polska 850308932.

182329 2008 03 05 A. Wprowadzono zmianę nazwy uprawnionego przez wykreślenie wpisu: TBD Spółka Akcyjna, Dębica, Polska 850308932 i dokonanie wpisu: TIKKURILA POLSKA Spółka Akcyjna, Dębica, Polska 850308932.

182340 2008 03 25 A. Wprowadzono zmianę uprawnionego przez wykreślenie wpisu: Zakład Produkcyjno-Handlowy ALMUS Zygmunt Starnawski, Słomniki, Polska 350289699 i dokonanie wpisu: Producent Papierów Higienicznych „ALMUS” Zygmunt i Wojciech Starnawscy Sp.J., Słomniki, Polska 120237226.

183068 2008 03 07 A. Wprowadzono zmianę siedziby uprawnionego przez wykreślenie wpisu: Agrofirma Spółka z o.o., Racibórz, Polska i dokonanie wpisu: Agrofarma Sp. z o.o., Warszawa, Polska.

183345 2008 03 05 A. Wprowadzono zmianę uprawnionego przez wykreślenie wpisu: „WIZA-PLUS” Przedsiębiorstwo Handlowo-Uslugowe Zawada & Wiśniewscy Spółka Jawna, Swarzędz, Polska 639669843 i dokonanie wpisu: „WIZA-PLUS” Przedsiębiorstwo Handlowo-Uslugowe Zbigniew i Elżbieta Zawada S.J., Swarzędz, Polska.

183494 2008 03 21 A. Wprowadzono zmianę uprawnionego przez wykreślenie wpisu: P.P.H.U. „VERTA” Spółka Jawna Alina Łukowicz i Kamila Łukowicz, Wrocław, Polska 930656960 i dokonanie wpisu: „VERTA CATERING” SPÓŁKA Z OGRANICZONĄ ODPOWIEDZIALNOŚCIĄ, Wrocław, Polska 020352947.

183883 2008 03 25 A. Wprowadzono zmianę uprawnionego przez wykreślenie wpisu: ASTORIA ZONE Spółka z o.o., Warszawa, Polska 016098920 i dokonanie wpisu: ASTORIA GROUP Spółka z o.o., Warszawa, Polska.

183930 2008 03 07 A. Wprowadzono zmianę uprawnionego przez wykreślenie wpisu: MAX AG s.c. Wojciech Patora, Agnieszka Patora, Warszawa, Polska 017443655 i dokonanie wpisu: MAX AG Wojciech Patora Agnieszka Patora Spółka Jawna, Warszawa, Polska.

184087 2008 03 07 A. Wprowadzono zmianę uprawnionego przez wykreślenie wpisu: Harper Hygienics Spółka z o.o., Warszawa, Polska i dokonanie wpisu: „Harper Hygienics S.A.”, Warszawa, Polska.

184130 2008 03 31 A. Wprowadzono zmianę nazwy uprawnionego przez wykreślenie wpisu: Sprandi Poland Spółka Akcyjna, Wrocław, Polska 930773357 i dokonanie wpisu: „Grupa Open” Spółka Akcyjna, Wrocław, Polska 930773357.

184248 2008 03 06 A. Wprowadzono zmianę uprawnionego przez wykreślenie wpisu: „TREC NUTRITION” Danuta Tamiolakis, Gdynia, Polska 511368440 i dokonanie wpisu: „TREC NUTRITION” Marzena Kłoczko, Gdynia, Polska.

184304 2008 03 31 A. Wprowadzono zmianę uprawnionego przez wykreślenie wpisu: Browar BELGIA Spółka z o.o., Kielce, Polska i dokonanie wpisu: PALM BREWERIES N.V., Londerzeel, Belgia.

184359 2008 03 31 A. Wprowadzono zmianę uprawnionego przez wykreślenie wpisu: Browar BELGIA Spółka z o.o., Kielce, Polska i dokonanie wpisu: PALM BREWERIES N.V., Londerzeel, Belgia.

184360 2008 03 31 A. Wprowadzono zmianę uprawnionego przez wykreślenie wpisu: Browar BELGIA Spółka z o.o., Kielce, Polska i dokonanie wpisu: PALM BREWERIES N.V., Londerzeel, Belgia.

184435 2008 03 06 A. Wprowadzono zmianę nazwy uprawnionego przez wykreślenie wpisu: Przetwórstwo Metali Szlachetnych – Odzysk Srebra z Materiałów Fotograficznych Hubert Bartnicki, Kobyłka, Polska 006376284 i dokonanie wpisu: PMS – Hubert Bartnicki, Kobyłka, Polska 006376284.

184646 2008 03 06 A. Wprowadzono zmianę uprawnionego przez wykreślenie wpisu: STAR FOODS Spółka Akcyjna, Warszawa, Polska 012858802 i dokonanie wpisu: Frito Lay Poland Sp. z o.o., Grodzisk Mazowiecki, Polska.

184721 2008 03 03 A. Wprowadzono zmianę siedziby uprawnionego przez wykreślenie wpisu: Przedsiębiorstwo Produkcyjno-Handlowo-Uslugowe „TEJAN” Jan Sitarz, Gdańsk, Polska 190812118 i dokonanie wpisu: Przedsiębiorstwo Produkcyjno-Handlowo-Uslugowe „TEJAN” Jan Sitarz, Pruszcz Gdański, Polska.

184955 2008 03 26 A. Wprowadzono zmianę uprawnionego przez wykreślenie wpisu: Browar BELGIA Spółka z o.o., Kielce, Polska i dokonanie wpisu: PALM BREWERIES N.V., Londerzeel, Belgia.

184956 2008 03 26 A. Wprowadzono zmianę uprawnionego przez wykreślenie wpisu: Browar BELGIA Spółka z o.o., Kielce, Polska i dokonanie wpisu: PALM BREWERIES N.V., Londerzeel, Belgia.

184966 2008 03 25 A. Wprowadzono zmianę uprawnionego przez wykreślenie wpisu: KORONA Sp. z o.o., Wieluń, Polska 730031975 i dokonanie wpisu: KORONA S.A., Wieluń, Polska.

184994 2008 03 07 A. Wprowadzono zmianę nazwy uprawnionego przez wykreślenie wpisu: KOOKE Szymon Szlażko, Gliwice, Polska 273542548; Agencja Handlowo-Uslugowa PLENTY Piotr Fotyma, Łomża, Polska 450006801 i dokonanie wpisu: Agencja Handlowo-Uslugowa PLENTY Piotr Fotyma, Łomża, Polska 450006801; KOOKE DESIGN SZYMON SZLAŻKO, Gliwice, Polska.

185452 2008 03 05 A. Wprowadzono zmianę uprawnionego przez wykreślenie wpisu: INTRALL POLSKA Spółka z o.o., Lublin, Polska 432685526 i dokonanie wpisu: International Truck Alliance Limited, Londyn, Wielka Brytania.

185572 2008 03 26 A. Wprowadzono zmianę uprawnionego przez wykreślenie wpisu: Browar BELGIA Spółka z o.o., Kielce, Polska i dokonanie wpisu: PALM BREWERIES N.V., Londerzeel, Belgia.

185585 2008 03 03 A. Wprowadzono zmianę uprawnionego przez wykreślenie wpisu: Firma Produkcyjno-Handlowo-Uslugowa BUTELX Z.P.Ch. - Grzegorz Kula, Bożena Kula, Bogucic Duży, Polska 273199091 i dokonanie wpisu: Firma P.H.U. BUTELX Grzegorz Kula, Bogucic Duży, Polska 273199091.

185589 2008 03 25 A. Wprowadzono zmianę nazwy uprawnionego przez wykreślenie wpisu: Przedsiębiorstwo Produkcyjno-Handlowo-Uslugowe SUMIN Jacek Czabański, Włodzimierz Czabański Spółka Jawna, Suchy Las, Polska 630511649 i dokonanie wpisu: „SUMIN” J. Czabański, W. Czabański i wspólnicy Spółka Jawna, Suchy Las, Polska 630511649.

185707 2008 03 06 A. Wprowadzono zmianę uprawnionego przez wykreślenie wpisu: MARKER s.c. Jan Czesak, Wiktoria Czesak, Wrocław, Polska 932275793 i dokonanie wpisu: MARKER Jan Czesak, Wrocław, Polska NIP: 8941052393.

185744 2008 03 26 A. Wprowadzono zmianę nazwy uprawnionego przez wykreślenie wpisu: P.P.H.U. „POLNIS” Spółka z o.o., Łódź, Polska 470065076 i dokonanie wpisu: „GALERIE ALKOHOLI” Spółka z o.o., Łódź, Polska 470065076.

185744 2008 03 26 A. Wprowadzono zmianę nazwy uprawnionego przez wykreślenie wpisu: „GALERIE ALKOHOLI” Spółka z o.o., Łódź, Polska 470065076 i dokonanie wpisu: „GREY ART” Spółka z o.o., Łódź, Polska 470065076.

185745 2008 03 26 A. Wprowadzono zmianę nazwy uprawnionego przez wykreślenie wpisu: P.P.H.U. „POLNIS” Spółka z o.o., Łódź, Polska 470065076 i dokonanie wpisu: „GALERIE ALKOHOLI” Spółka z o.o., Łódź, Polska 470065076.

185745 2008 03 26 A. Wprowadzono zmianę nazwy uprawnionego przez wykreślenie wpisu: „GALERIE ALKOHOLI” Spółka z o.o., Łódź, Polska 470065076 i dokonanie wpisu: „GREY ART” Spółka z o.o., Łódź, Polska 470065076.

185890 2008 03 11 A. Wprowadzono zmianę uprawnionego przez wykreślenie wpisu: „MATRIX.PL” Spółka Akcyjna, Warszawa, Polska 010330936 i dokonanie wpisu: Infovide – Matrix Spółka Akcyjna, Warszawa, Polska 012075230.

186070 2008 03 06 A. Wprowadzono zmianę siedziby uprawnionego przez wykreślenie wpisu: „DUET TRANS” Jan Świerczek, Katowice, Polska 273713487 i dokonanie wpisu: „DUET TRANS” Jan Świerczek, Siemianowice Śląskie, Polska 273713487.

186419 2008 03 03 A. Wprowadzono zmianę uprawnionego przez wykreślenie wpisu: Zakłady Przemysłu Tłuszczowego OLVIT Spółka z o.o., Gdańsk, Polska 190454328 i dokonanie wpisu: ZPT OLVIT Spółka z o.o., Gdańsk, Polska.

186419 2008 03 03 A. Wprowadzono zmianę uprawnionego przez wykreślenie wpisu: ZPT OLVIT Spółka z o.o., Gdańsk, Polska i dokonanie wpisu: Zakłady Tłuszczowe „Kruszwica” S.A., Kruszwica, Polska 091279630.

186530 2008 03 31 A. Wprowadzono zmianę uprawnionego przez wykreślenie wpisu: Agencja Reklamowa „TWIST” Wojciech Grzegorz Ślęzyk, Kraków, Polska 356683523 i dokonanie wpisu: Microsoft Sp. z o.o., Warszawa, Polska.

186872 2008 03 26 A. Wprowadzono zmianę siedziby uprawnionego przez wykreślenie wpisu: „Jeronimo Martins Dystrybucja” Spółka Akcyjna, Poznań, Polska 630303023 i dokonanie wpisu: „Jeronimo Martins Dystrybucja” Spółka Akcyjna, Kostrzyn, Polska 630303023.

186873 2008 03 26 A. Wprowadzono zmianę siedziby uprawnionego przez wykreślenie wpisu: JERONIMO MARTINS DYSTRYBUCJA” Spółka Akcyjna, Poznań, Polska 630303023 i dokonanie wpisu: „JERONIMO MARTINS DYSTRYBUCJA” Spółka Akcyjna, Kostrzyn, Polska 630303023.

186875 2008 03 21 A. Wprowadzono zmianę uprawnionego przez wykreślenie wpisu: CARLSBERG POLSKA S.A., Warszawa, Polska 005703108 i dokonanie wpisu: CARLSBERG POLSKA SPÓŁKA Z OGRANICZONĄ ODPOWIEDZIALNOŚCIĄ, Warszawa, Polska 851638844.

186876 2008 03 21 A. Wprowadzono zmianę uprawnionego przez wykreślenie wpisu: CARLSBERG POLSKA S.A., Warszawa, Polska 005703108 i dokonanie wpisu: CARLSBERG POLSKA SPÓŁKA Z OGRANICZONĄ ODPOWIEDZIALNOŚCIĄ, Warszawa, Polska 851638844.

186877 2008 03 21 A. Wprowadzono zmianę uprawnionego przez wykreślenie wpisu: CARLSBERG POLSKA S.A., Warszawa, Polska 005703108 i dokonanie wpisu: CARLSBERG POLSKA SPÓŁKA Z OGRANICZONĄ ODPOWIEDZIALNOŚCIĄ, Warszawa, Polska 851638844.

186878 2008 03 26 A. Wprowadzono zmianę siedziby uprawnionego przez wykreślenie wpisu: JERONIMO MARTINS DYSTRYBUCJA” Spółka Akcyjna, Poznań, Polska 630303023 i dokonanie wpisu: „JERONIMO MARTINS DYSTRYBUCJA” Spółka Akcyjna, Kostrzyn, Polska 630303023.

186879 2008 03 26 A. Wprowadzono zmianę siedziby uprawnionego przez wykreślenie wpisu: JERONIMO MARTINS DYSTRYBUCJA” Spółka Akcyjna, Poznań, Polska 630303023 i dokonanie wpisu: „JERONIMO MARTINS DYSTRYBUCJA” Spółka Akcyjna, Kostrzyn, Polska 630303023.

186880 2008 03 26 A. Wprowadzono zmianę siedziby uprawnionego przez wykreślenie wpisu: JERONIMO MARTINS DYSTRYBUCJA” Spółka Akcyjna, Poznań, Polska 630303023 i dokonanie wpisu: „JERONIMO MARTINS DYSTRYBUCJA” Spółka Akcyjna, Kostrzyn, Polska 630303023.

187371 2008 03 06 A. Wprowadzono zmianę uprawnionego przez wykreślenie wpisu: SWEDEPROP SERVICES A Sp. z o.o., Warszawa, Polska 013211758 i dokonanie wpisu: SWEDECENTER Sp. z o.o., Warszawa, Polska 0101538230.

187610 2008 03 06 A. Wprowadzono zmianę uprawnionego przez wykreślenie wpisu: Firma Produkcyjno-Handlowa „MARWIT” Maciej Józwicki, Zawieś Wielka, Polska i dokonanie wpisu: MARWIT Sp. z o.o., Zawieś Wielka, Polska.

187645 2008 03 26 A. Wprowadzono zmianę nazwy uprawnionego przez wykreślenie wpisu: P.P.H.U. „POLNIS” Spółka z o.o., Łódź, Polska 470065076 i dokonanie wpisu: „GALERIE ALKOHOLI” Spółka z o.o., Łódź, Polska 470065076.

187645 2008 03 26 A. Wprowadzono zmianę nazwy uprawnionego przez wykreślenie wpisu: „GALERIE ALKOHOLI” Spółka z o.o., Łódź, Polska 470065076 i dokonanie wpisu: „GREY ART” Spółka z o.o., Łódź, Polska 470065076.

187649 2008 03 05 A. Wprowadzono zmianę uprawnionego przez wykreślenie wpisu: DAGPOL Sp. z o.o., Oblasy, Polska 432310039 i dokonanie wpisu: KRAFT Spółka z o.o., Lublin, Polska 432732540.

187689 2008 03 25 A. Wprowadzono zmianę uprawnionego przez wykreślenie wpisu: KOFOLA a.s., Krnov, Republika Czeska i dokonanie wpisu: KOFOLA HOLDING A.S., Ostrava, Republika Czeska.

187697 2008 03 25 A. Wprowadzono zmianę uprawnionego przez wykreślenie wpisu: KOFOLA a.s., Krnov, Republika Czeska i dokonanie wpisu: KOFOLA HOLDING A.S., Ostrava, Republika Czeska.

188051 2008 03 11 A. Wprowadzono zmianę nazwy uprawnionego przez wykreślenie wpisu: Sprandi Poland Spółka Akcyjna, Wrocław, Polska 930773357 i dokonanie wpisu: GRUPA OPEN Spółka Akcyjna, Wrocław, Polska 830773357.

188150 2008 03 11 A. Wprowadzono zmianę uprawnionego przez wykreślenie wpisu: Wytwórnia Klejów i Zapraw Budowlanych ATLAS Grzelak i wspólnicy Sp. jawna, Łódź, Polska 470501376 i dokonanie wpisu: ATLAS Spółka z ograniczoną odpowiedzialnością, Łódź, Polska 0000264887.

188697 2008 03 31 A. Wprowadzono zmianę nazwy uprawnionego przez wykreślenie wpisu: Zakład Przetwórstwa Mięsnego J. Wołas – M. Kastelik Spółka z ograniczoną odpowiedzialnością, Wadowice, Polska 356370824 i dokonanie wpisu: ZAKŁADY MIĘSNE WADOWICE SPÓŁKA Z OGRANICZONĄ ODPOWIEDZIALNOŚCIĄ, Wadowice, Polska 356370824.

188983 2008 03 26 A. Wprowadzono zmianę uprawnionego przez wykreślenie wpisu: Browar BELGIA Sp. z o.o., Kielce, Polska 290442954 i dokonanie wpisu: PALM BREWERIES N.V., Londerzeel, Belgia.

189167 2008 03 11 A. Wprowadzono zmianę uprawnionego przez wykreślenie wpisu: BORYSZEW S.A., Sochaczew, Polska 750010992 i dokonanie wpisu: BORYSZEW ERG SPÓŁKA AKCYJNA, Sochaczew, Polska 141052789.

189168 2008 03 11 A. Wprowadzono zmianę uprawnionego przez wykreślenie wpisu: BORYSZEW S.A., Sochaczew, Polska 750010992 i dokonanie wpisu: BORYSZEW ERG SPÓŁKA AKCYJNA, Sochaczew, Polska 141052789.

189169 2008 03 11 A. Wprowadzono zmianę uprawnionego przez wykreślenie wpisu: BORYSZEW S.A., Sochaczew, Polska 750010992 i dokonanie wpisu: BORYSZEW ERG SPÓŁKA AKCYJNA, Sochaczew, Polska 141052789.

189643 2008 03 26 A. Wprowadzono zmianę uprawnionego przez wykreślenie wpisu: Auto ABC Motoryzacja Sp. z o.o., Piaski, Polska 411566806 i dokonanie wpisu: JC AUTO SPÓŁKA AKCYJNA, Warszawa, Polska.

189712 2008 03 11 A. Wprowadzono zmianę uprawnionego przez wykreślenie wpisu: Browar VAN PUR Spółka z o.o., Warszawa, Polska 691688490 i dokonanie wpisu: BVP SPÓŁKA AKCYJNA, Rzeszów, Polska 180020885.

189712 2008 03 11 A. Wprowadzono zmianę nazwy i siedziby uprawnionego przez wykreślenie wpisu: BVP SPÓŁKA AKCYJNA, Rzeszów, Polska 180020885 i dokonanie wpisu: VAN PUR SPÓŁKA AKCYJNA, Warszawa, Polska 180020885.

190114 2008 03 07 A. Wprowadzono zmianę nazwy uprawnionego przez wykreślenie wpisu: Kutnowskie Zakłady Farmaceutyczne „Polfa” Spółka Akcyjna, Kutno, Polska 610023500 i dokonanie wpisu: TEVA KUTNO S.A., Kutno, Polska 610023500.

190115 2008 03 07 A. Wprowadzono zmianę nazwy uprawnionego przez wykreślenie wpisu: Kutnowskie Zakłady Farmaceutyczne „Polfa” Spółka Akcyjna, Kutno, Polska 610023500 i dokonanie wpisu: TEVA KUTNO S.A., Kutno, Polska 610023500.

190116 2008 03 07 A. Wprowadzono zmianę nazwy uprawnionego przez wykreślenie wpisu: Kutnowskie Zakłady Farmaceutyczne „Polfa” Spółka Akcyjna, Kutno, Polska 610023500 i dokonanie wpisu: TEVA KUTNO S.A., Kutno, Polska 610023500.

190117 2008 03 07 A. Wprowadzono zmianę nazwy uprawnionego przez wykreślenie wpisu: Kutnowskie Zakłady Farmaceutyczne „Polfa” Spółka Akcyjna, Kutno, Polska 610023500 i dokonanie wpisu: TEVA KUTNO S.A., Kutno, Polska 610023500.

190118 2008 03 07 A. Wprowadzono zmianę nazwy uprawnionego przez wykreślenie wpisu: Kutnowskie Zakłady Farmaceutyczne „Polfa” Spółka Akcyjna, Kutno, Polska 610023500 i dokonanie wpisu: TEVA KUTNO S.A., Kutno, Polska 610023500.

190119 2008 03 07 A. Wprowadzono zmianę nazwy uprawnionego przez wykreślenie wpisu: Kutnowskie Zakłady Farmaceutyczne „Polfa” Spółka Akcyjna, Kutno, Polska 610023500 i dokonanie wpisu: TEVA KUTNO S.A., Kutno, Polska 610023500.

190120 2008 03 07 A. Wprowadzono zmianę nazwy uprawnionego przez wykreślenie wpisu: Kutnowskie Zakłady Farmaceutyczne „Polfa” Spółka Akcyjna, Kutno, Polska 610023500 i dokonanie wpisu: TEVA KUTNO S.A., Kutno, Polska 610023500.

190121 2008 03 07 A. Wprowadzono zmianę nazwy uprawnionego przez wykreślenie wpisu: Kutnowskie Zakłady Farmaceutyczne „Polfa” Spółka Akcyjna, Kutno, Polska 610023500 i dokonanie wpisu: TEVA KUTNO S.A., Kutno, Polska 610023500.

190122 2008 03 07 A. Wprowadzono zmianę nazwy uprawnionego przez wykreślenie wpisu: Kutnowskie Zakłady Farmaceutyczne „Polfa” Spółka Akcyjna, Kutno, Polska 610023500 i dokonanie wpisu: TEVA KUTNO S.A., Kutno, Polska 610023500.

190169 2008 03 11 A. Wprowadzono zmianę uprawnionego przez wykreślenie wpisu: Browar VAN PUR Spółka z o.o., Warszawa, Polska 691688490 i dokonanie wpisu: BVP SPÓŁKA AKCYJNA, Rzeszów, Polska 180020885.

190169 2008 03 11 A. Wprowadzono zmianę nazwy i siedziby uprawnionego przez wykreślenie wpisu: BVP SPÓŁKA AKCYJNA, Rzeszów, Polska 180020885 i dokonanie wpisu: VAN PUR SPÓŁKA AKCYJNA, Warszawa, Polska 180020885.

190354 2008 03 21 A. Wprowadzono zmianę nazwy uprawnionego przez wykreślenie wpisu: ComputerLand S.A., Warszawa, Polska i dokonanie wpisu: SYGNITY SPÓŁKA AKCYJNA, Warszawa, Polska.

190493 2008 03 11 A. Wprowadzono zmianę uprawnionego przez wykreślenie wpisu: Browar VAN PUR Spółka z o.o., Warszawa, Polska 691688490 i dokonanie wpisu: BVP SPÓŁKA AKCYJNA, Rzeszów, Polska 180020885.

190493 2008 03 11 A. Wprowadzono zmianę nazwy i siedziby uprawnionego przez wykreślenie wpisu: BVP SPÓŁKA AKCYJNA, Rzeszów, Polska 180020885 i dokonanie wpisu: VAN PUR SPÓŁKA AKCYJNA, Warszawa, Polska 180020885.

190993 2008 03 11 A. Wprowadzono zmianę nazwy uprawnionego przez wykreślenie wpisu: „ELIZABETH” Przedsiębiorstwo Produkcyjno-Handlowo-Usługowe Elżbieta Kaczmarek, Łódź, Polska 470422607 i dokonanie wpisu: „BE INFINITE” Przedsiębiorstwo Produkcyjno-Handlowo-Usługowe Elżbieta Kaczmarek, Łódź, Polska 470422607.

191008 2008 03 07 A. Wprowadzono zmianę nazwy uprawnionego przez wykreślenie wpisu: FABRYKA PIECZYWA CUKIERNICZEGO „KALISZANKA” Sp. z o.o., Kalisz, Polska 250030160 i dokonanie wpisu: Fabryka Pieczywa Cukierniczego Sp. z o.o., Kalisz, Polska 250030160.

191008 2008 03 07 A. Wprowadzono zmianę nazwy uprawnionego przez wykreślenie wpisu: Fabryka Pieczywa Cukierniczego Sp. z o.o., Kalisz, Polska 250030160 i dokonanie wpisu: „KALISZANKA” Sp. z o.o., Kalisz, Polska 300446241.

191039 2008 03 27 A. Wprowadzono zmianę uprawnionego przez wykreślenie wpisu: Przedsiębiorstwo Produkcyjne BI-ES COSMETIC Beata Piotrowska, Sławomir Piotrowski, Jarosław Drozd Spółka jawna, Kamień Duży, Polska 510929698 i dokonanie wpisu: PRZEDSIĘBIORSTWO PRODUKCYJNE „BI-ES COSMETIC” BEATA PIOTROWSKA, SŁAWOMIR PIOTROWSKI SPÓŁKA JAWNA, Kamień Duży, Polska.

191039 2008 03 27 A. Wprowadzono zmianę uprawnionego przez wykreślenie wpisu: PRZEDSIĘBIORSTWO PRODUKCYJNE

„BI-ES COSMETIC” BEATA PIOTROWSKA, SŁAWOMIR PIOTROWSKI SPÓŁKA JAWNA, Kamień Duży, Polska i dokonanie wpisu: LAMIUM Spółka z o.o., Warszawa, Polska.

191039 2008 03 27 A. Wprowadzono zmianę nazwy uprawnionego przez wykreślenie wpisu: LAMIUM Spółka z o.o., Warszawa, Polska i dokonanie wpisu: BI-ES POLSKA SPÓŁKA Z OGRANICZONĄ ODPOWIEDZIALNOŚCIĄ, Warszawa, Polska.

191040 2008 03 27 A. Wprowadzono zmianę uprawnionego przez wykreślenie wpisu: Przedsiębiorstwo Produkcyjne BI-ES COSMETIC Beata Piotrowska, Sławomir Piotrowski, Jarosław Drozd Spółka jawna, Kamień Duży, Polska 510929698 i dokonanie wpisu: PRZEDSIĘBIORSTWO PRODUKCYJNE „BI-ES COSMETIC” BEATA PIOTROWSKA, SŁAWOMIR PIOTROWSKI SPÓŁKA JAWNA, Kamień Duży, Polska.

191040 2008 03 27 A. Wprowadzono zmianę uprawnionego przez wykreślenie wpisu: PRZEDSIĘBIORSTWO PRODUKCYJNE „BI-ES COSMETIC” BEATA PIOTROWSKA, SŁAWOMIR PIOTROWSKI SPÓŁKA JAWNA, Kamień Duży, Polska i dokonanie wpisu: LAMIUM Spółka z o.o., Warszawa, Polska.

191040 2008 03 27 A. Wprowadzono zmianę nazwy uprawnionego przez wykreślenie wpisu: LAMIUM Spółka z o.o., Warszawa, Polska i dokonanie wpisu: BI-ES POLSKA SPÓŁKA Z OGRANICZONĄ ODPOWIEDZIALNOŚCIĄ, Warszawa, Polska.

191048 2008 03 27 A. Wprowadzono zmianę uprawnionego przez wykreślenie wpisu: Przedsiębiorstwo Produkcyjne BI-ES COSMETIC Beata Piotrowska, Sławomir Piotrowski, Jarosław Drozd Spółka jawna, Kamień Duży, Polska 510929698 i dokonanie wpisu: PRZEDSIĘBIORSTWO PRODUKCYJNE „BI-ES COSMETIC” BEATA PIOTROWSKA, SŁAWOMIR PIOTROWSKI SPÓŁKA JAWNA, Kamień Duży, Polska.

191048 2008 03 27 A. Wprowadzono zmianę uprawnionego przez wykreślenie wpisu: PRZEDSIĘBIORSTWO PRODUKCYJNE „BI-ES COSMETIC” BEATA PIOTROWSKA, SŁAWOMIR PIOTROWSKI SPÓŁKA JAWNA, Kamień Duży, Polska i dokonanie wpisu: LAMIUM Spółka z o.o., Warszawa, Polska.

191317 2008 03 25 A. Wprowadzono zmianę uprawnionego przez wykreślenie wpisu: „DELVIS” Tadeusz Popowski, Lubicz, Polska i dokonanie wpisu: „DEL-VIS” S.C. Tadeusz Popowski, Krzysztof Wiśniewski, Lubicz, Polska.

191319 2008 03 25 A. Wprowadzono zmianę uprawnionego przez wykreślenie wpisu: „KRAB” Borowy, Czerniak, Górski Spółka Jawna, Gdańsk, Polska 191088860 i dokonanie wpisu: „KRAB” Sp. z o.o., Gdańsk, Polska.

191894 2008 03 10 A. Wprowadzono zmianę nazwy uprawnionego przez wykreślenie wpisu: TBD Spółka Akcyjna, Dębica, Polska 850308932 i dokonanie wpisu: TIKKURILA POLSKA Spółka Akcyjna, Dębica, Polska 850308932.

191920 2008 03 07 A. Wprowadzono zmianę uprawnionego przez wykreślenie wpisu: ZAKŁĄDY TWORZYW SZTUCZNYCH NITRON S.A., Krupski Młyn, Polska 272271165 i dokonanie wpisu: NITROERG S.A., Bieruń, Polska 240484673.

191940 2008 03 27 A. Wprowadzono zmianę uprawnionego przez wykreślenie wpisu: Przedsiębiorstwo Produkcyjne BI-ES COSMETIC Beata Piotrowska, Sławomir Piotrowski, Jarosław Drozd Spółka jawna, Kamień Duży, Polska 510929698 i dokonanie wpisu: PRZEDSIĘBIORSTWO PRODUKCYJNE „BI-ES COSMETIC” BEATA PIOTROWSKA, SŁAWOMIR PIOTROWSKI SPÓŁKA JAWNA, Kamień Duży, Polska.

191940 2008 03 27 A. Wprowadzono zmianę uprawnionego przez wykreślenie wpisu: PRZEDSIĘBIORSTWO PRODUKCYJNE „BI-ES COSMETIC” BEATA PIOTROWSKA, SŁAWOMIR PIOTROWSKI SPÓŁKA JAWNA, Kamień Duży, Polska i dokonanie wpisu: LAMIUM Spółka z o.o., Warszawa, Polska.

191943 2008 03 27 A. Wprowadzono zmianę uprawnionego przez wykreślenie wpisu: Przedsiębiorstwo Produkcyjne BI-ES COSMETIC Beata Piotrowska, Sławomir Piotrowski, Jarosław Drozd Spółka jawna, Kamień Duży, Polska 510929698 i dokonanie wpisu: PRZEDSIĘBIORSTWO PRODUKCYJNE „BI-ES COSMETIC” BEATA PIOTROWSKA, SŁAWOMIR PIOTROWSKI SPÓŁKA JAWNA, Kamień Duży, Polska.

191943 2008 03 27 A. Wprowadzono zmianę uprawnionego przez wykreślenie wpisu: PRZEDSIĘBIORSTWO PRODUKCYJNE „BI-ES COSMETIC” BEATA PIOTROWSKA, SŁAWOMIR PIOTROWSKI SPÓŁKA JAWNA, Kamień Duży, Polska i dokonanie wpisu: LAMIUM Spółka z o.o., Warszawa, Polska.

191953 2008 03 27 A. Wprowadzono zmianę uprawnionego przez wykreślenie wpisu: Przedsiębiorstwo Produkcyjne BI-ES COSMETIC Beata Piotrowska, Sławomir Piotrowski, Jarosław Drozd Spółka jawna, Kamień Duży, Polska 510929698 i dokonanie wpisu: PRZEDSIĘBIORSTWO PRODUKCYJNE „BI-ES COSMETIC” BEATA PIOTROWSKA, SŁAWOMIR PIOTROWSKI SPÓŁKA JAWNA, Kamień Duży, Polska.

191953 2008 03 27 A. Wprowadzono zmianę uprawnionego przez wykreślenie wpisu: PRZEDSIĘBIORSTWO PRODUKCYJNE „BI-ES COSMETIC” BEATA PIOTROWSKA, SŁAWOMIR PIOTROWSKI SPÓŁKA JAWNA, Kamień Duży, Polska i dokonanie wpisu: LAMIUM Spółka z o.o., Warszawa, Polska.

191964 2008 03 10 A. Wprowadzono zmianę nazwy uprawnionego przez wykreślenie wpisu: TBD Spółka Akcyjna, Dębica, Polska 850308932 i dokonanie wpisu: TIKKURILA POLSKA Spółka Akcyjna, Dębica, Polska 850308932.

191965 2008 03 10 A. Wprowadzono zmianę nazwy uprawnionego przez wykreślenie wpisu: TBD Spółka Akcyjna, Dębica, Polska 850308932 i dokonanie wpisu: TIKKURILA POLSKA Spółka Akcyjna, Dębica, Polska 850308932.

191968 2008 03 10 A. Wprowadzono zmianę nazwy uprawnionego przez wykreślenie wpisu: TBD Spółka Akcyjna, Dębica, Polska 850308932 i dokonanie wpisu: TIKKURILA POLSKA Spółka Akcyjna, Dębica, Polska 850308932.

192117 2008 03 27 A. Wprowadzono zmianę uprawnionego przez wykreślenie wpisu: Przedsiębiorstwo Produkcyjne BI-ES COSMETIC Beata Piotrowska, Sławomir Piotrowski, Jarosław Drozd Spółka jawna, Kamień Duży, Polska 510929698 i dokonanie wpisu: PRZEDSIĘBIORSTWO PRODUKCYJNE „BI-ES COSMETIC” BEATA PIOTROWSKA, SŁAWOMIR PIOTROWSKI SPÓŁKA JAWNA, Kamień Duży, Polska.

192117 2008 03 27 A. Wprowadzono zmianę uprawnionego przez wykreślenie wpisu: PRZEDSIĘBIORSTWO PRODUKCYJNE „BI-ES COSMETIC” BEATA PIOTROWSKA, SŁAWOMIR PIOTROWSKI SPÓŁKA JAWNA, Kamień Duży, Polska i dokonanie wpisu: LAMIUM Spółka z o.o., Warszawa, Polska.

192118 2008 03 27 A. Wprowadzono zmianę uprawnionego przez wykreślenie wpisu: Przedsiębiorstwo Produkcyjne BI-ES COSMETIC Beata Piotrowska, Sławomir Piotrowski, Jarosław Drozd Spółka jawna, Kamień Duży, Polska 510929698 i dokonanie wpisu: PRZEDSIĘBIORSTWO PRODUKCYJNE „BI-ES COSMETIC” BEATA PIOTROWSKA, SŁAWOMIR PIOTROWSKI SPÓŁKA JAWNA, Kamień Duży, Polska.

192118 2008 03 27 A. Wprowadzono zmianę uprawnionego przez wykreślenie wpisu: PRZEDSIĘBIORSTWO PRODUKCYJNE „BI-ES COSMETIC” BEATA PIOTROWSKA, SŁAWOMIR PIOTROWSKI SPÓŁKA JAWNA, Kamień Duży, Polska i dokonanie wpisu: LAMIUM Spółka z o.o., Warszawa, Polska.

192449 2008 03 19 A. Wprowadzono zmianę nazwy uprawnionego przez wykreślenie wpisu: TBD Spółka Akcyjna, Dębica, Polska 850308932 i dokonanie wpisu: TIKKURILA POLSKA Spółka Akcyjna, Dębica, Polska 850308932.

196

DECYZJE O UNIEWAŻNIENIU PRAWA OCHRONNEGO

Poniższe zestawienie zawiera kolejno: numer prawa ochronnego na znaki towarowe, datę unieważnienia prawa ochronnego oraz treść decyzji.

105 243	2007 02 19	Unieważniono w całości
142 589	2006 06 08	Unieważniono w całości
104 987	2006 05 11	Unieważniono w całości

197

DECYZJE O WYGAŚNIĘCIU PRAWA OCHRONNEGO

Poniższe zestawienie zawiera kolejno: numer prawa ochronnego na znaki towarowe i datę wygaśnięcia prawa ochronnego. W przypadku wygaśnięcia prawa tylko dla części towarów (usług) wymienia się te towary (usługi).

147 885	2007 08 24	Prawo wygasło w całości. Wnioskiem z dnia 24.08.2007 r. rzecz. pat. Tadeusz Wilczarski działający w imieniu i na rzecz GALLAHER POLSKA Sp. z o.o. poinformował Urząd o rezygnacji z dalszej ochrony przedmiotowego znaku towarowego.
172 405	2007 06 29	Prawo wygasło w całości. Wnioskiem z dnia 2007-06-29 pełnomocnik uprawnionego poinformował Urząd o rezygnacji z dalszej ochrony przedmiotowego znaku towarowego.
180 226	2006 12 27	Prawo wygasło w całości. Wnioskiem z dnia 27 grudnia 2006 r. uprawniony poinformował Urząd o rezygnacji z dalszej ochrony przedmiotowego znaku towarowego.
181 314	2007 10 02	Prawo wygasło w całości. Wnioskiem z dnia 2007-10-02 pełnomocnik uprawnionego poinformował Urząd o rezygnacji z dalszej ochrony przedmiotowego znaku towarowego.
184 215	2007 10 19	Prawo wygasło w całości. Wnioskiem z dnia 2007-10-19 uprawniony zastąpiony przez pełnomocnika poinformował Urząd o rezygnacji z dalszej ochrony przedmiotowego znaku towarowego.
56 152	2007 12 08	Prawo wygasło w części dla towarów: produkty chemiczne, części hamulcowe do pojazdów, arkusze z tworzyw sztucznych, inne wyroby z tworzyw sztucznych; klasy 1, 17.
95 742	2003 09 01	Prawo wygasło w części dla towarów i usług: farby, lakiery, barwniki, środki do regeneracji maszyn i urządzeń, środki antykorozyjne i impregnujące; oleje techniczne i smary; śruby, wkręty; smarownice, olejarki, dozowniki klejów; sprzęt diagnostyczny do badania maszyn; masy uszczelniające dla budownictwa; organizacja targów, reprodukcja dokumentów i dokumentacji, usługi przedstawicielskie; konfekcjonowanie towarów; prowadzenie szkoleń w zakresie technik regeneracji mas; opiniowanie, ekspertyzy, projekty, badania analizy z zakresu metod regeneracji maszyn i urządzeń; klasy: 02, 04, 06, 08, 09, 17, 35, 39, 41, 42.
125 300	2007 10 23	Prawo wygasło w części dla towarów i usług: mięso, ryby, drób i dziczyzna; ekstrakty mięsne; konserwowane, suszone i gotowane owoce i warzywa; galaretki, dżemy, sosy

			owocowe, kompoty; jaja, mleko i produkty mleczne; tłuszcze i oleje jadalne; kawa, herbata, kakao, cukier, ryż, tapioka, sago, kawa nienaturalna; mąka i produkty zbożowe, chleb, wyroby cukiernicze i słodczyce; lody; miód, melasa, drożdże, proszek do pieczenia; sól, musztarda; pieprz, ocet, sosy (z wyjątkiem specjalnych sosów do sałat, mięsa, ryby, tzn. dressingów); przyprawy; lód; produkty rolne, ogrodnicze i leśne oraz ziarna nie ujęte w innych klasach; żywe zwierzęta; świeże owoce i warzywa; nasiona, naturalne rośliny i kwiaty; karma dla zwierząt, słód; opieka medyczna, higieniczna i kosmetyka; usługi weterynaryjne i rolnicze.
126719	2007 12 04		Prawo wygasło w części dla towarów: rękawiczki ochronne, kombinezony i fartuchy jednorazowego użytku; klasa 25.
173 204	2007 10 12		Prawo wygasło w części dla towarów i/lub usług: preparaty farmaceutyczne; klasa 5.
177 492	2007 10 10		Prawo wygasło w części dla towarów i usług: oprogramowanie; klasa 09.

198

**DECYZJE O ZMIANIE LUB UCHYLENIU DECYZJI
(opublikowanych w Wiadomościach Urzędu Patentowego)**

Poniższe zestawienie zawiera kolejno: numer prawa ochronnego na znak towarowy, numer i rok wydania Wiadomości Urzędu Patentowego, w którym zmieniona lub uchylona decyzja została ogłoszona oraz datę i treść decyzji, w której zmieniono lub uchylono decyzję poprzednią.

124 368	03/2003	2007 11 26	Sprostowano oczywistą omyłkę w decyzji administracyjnej z dn. 10.09.2007 r. w części dotyczącej nazwy uprawnionego; prawidłowo powinno być: Przedsiębiorstwo Produkcyjno Usługowo Handlowe „AKPOL” Andrzej Krzemiński Spółka Jawna, Kielce, Polska.	ochronnego na znak towarowy z dn. 27.03.2006 r. w następujący sposób: - w części dotyczącej siedziby uprawnionego powinno być: Kamień Duży, Polska.
154 026	01/2005	2008 01 09	Sprostowano oczywistą omyłkę w decyzji o udzieleniu prawa towarowego z dn. 14.06.2004 r. w następujący sposób: - w części dotyczącej nazwy uprawnionego powinno być: SB Pharmco Puerto Rico Inc., Certenejas, Puerto Rico.	173 555 11/2006 2007 12 21 Sprostowano oczywistą omyłkę w decyzji o udzieleniu prawa ochronnego na znak towarowy z dn. 27.03.2006 r. w następujący sposób: - w części dotyczącej siedziby uprawnionego powinno być: Kamień Duży, Polska.
161 019	08/2006	2006 09 01	Sprostowano oczywistą omyłkę w decyzji administracyjnej z dn. 03.03.2006 r. w części dotyczącej nazwy uprawnionego; prawidłowo powinno być: Wydawnictwo Bauer Sp. z o.o. Spółka Komandytowa, Warszawa, Polska.	173 556 11/2006 2007 12 21 Sprostowano oczywistą omyłkę w decyzji o udzieleniu prawa ochronnego na znak towarowy z dn. 27.03.2006 r. w następujący sposób: - w części dotyczącej siedziby uprawnionego powinno być: Kamień Duży, Polska.
173 553	11/2006	2007 12 21	Sprostowano oczywistą omyłkę w decyzji o udzieleniu prawa ochronnego na znak towarowy z dn. 28.03.2006 r. w następujący sposób: - w części dotyczącej nazwy uprawnionego powinno być: Kamień Duży, Polska.	173 557 11/2006 2007 12 21 Sprostowano oczywistą omyłkę w decyzji o udzieleniu prawa ochronnego na znak towarowy z dn. 27.03.2006 r. w następujący sposób: - w części dotyczącej siedziby uprawnionego powinno być: Kamień Duży, Polska.
173 554	11/2006	2007 12 21	Sprostowano oczywistą omyłkę w decyzji o udzieleniu prawa	173 558 11/2006 2007 12 21 Sprostowano oczywistą omyłkę w decyzji o udzieleniu prawa ochronnego na znak towarowy z dn. 27.03.2006 r. w następujący sposób: - w części dotyczącej siedziby uprawnionego powinno być: Kamień Duży, Polska.
				173 559 11/2006 2007 12 21 Sprostowano oczywistą omyłkę w decyzji o udzieleniu prawa ochronnego na znak towarowy z dn. 27.03.2006 r. w następujący sposób: - w części dotyczącej siedziby uprawnionego powinno być: Kamień Duży, Polska.
				173 560 11/2006 2007 12 21 Sprostowano oczywistą omyłkę w decyzji o udzieleniu prawa ochronnego na znak towarowy z dn. 27.03.2006 r. w następujący sposób: - w części dotyczącej siedziby uprawnionego powinno być: Kamień Duży, Polska.
				173 561 11/2006 2007 12 21 Sprostowano oczywistą omyłkę w decyzji o udzieleniu prawa ochronnego na znak towarowy z dn. 27.03.2006 r. w następujący sposób: - w części dotyczącej siedziby uprawnionego powinno być: Kamień Duży, Polska.
				188 125 10/2007 2008 01 14 Sprostowano oczywistą omyłkę w decyzji o udzieleniu prawa ochronnego na znak towarowy z dn. 20.03.2007 r. w następujący sposób: - w części dotyczącej numeru pierwszeństwa powinno być: 2005-11-07 004705646 EM.
				190 985 12/2007 2007 12 17 Sprostowano oczywistą omyłkę w decyzji o udzieleniu prawa ochronnego na znak towarowy z dn. 29.03.2007 r. w następujący sposób:

			- w części dotyczącej rodzaju znaku powinno być: słowno-graficzno-przestrzenny.
191 160	12/07	2008 01 16	Sprostowano oczywistą omyłkę w decyzji o udzieleniu prawa ochronnego na znak towarowy z dn. 29.05.2007 r. w następujący sposób: - w części dotyczącej zastrzeżenia kolorowo powinno być: zastrzeżenia: popielaty, czarny.
191 637	12/2007	2008 03 06	Sprostowano oczywistą omyłkę w decyzji o udzieleniu prawa ochronnego na znak towarowy z dn. 27.06.2007 r. w następujący sposób: - w części dotyczącej wykazu towarów i klas towarowych powinno być: 14: biżuteria, zegary, zegarki na rękę, budziki, zegarki-chronografy, , chronometry 35: usługi w zakresie zgromadzenia na rzecz osób trzecich w celu sprzedaży hurtowej i detalicznej towarów: biżuteria, zegary, zegarki na rękę, budziki, zegarki-chronografy, chronometry, pióra do pisania, długopisy; usługi w zakresie zgromadzenia na rzecz osób trzecich w celu sprzedaży hurtowej i detalicznej za pośrednictwem Internetu towarów: biżuteria, zegary, zegarki na rękę, budziki, zegarki-chronografy, chronometry, pióra do pisania, długopisy; pośrednictwo w zakresie sprzedaży towarów: biżuteria, zegary, zegarki na rękę, budziki, zegarki-chronografy, chronometry, pióra do pisania, długopisy.
191 802	01/08	2008 01 18	Sprostowano oczywistą omyłkę w decyzji o udzieleniu prawa ochronnego na znak towarowy z dn. 02.08.2006 r. w następujący sposób: - w części dotyczącej klasyfikacji wiedeńskiej powinno być: 2.9.10, 26.1.1, 26.4.1, 29.1.12, 27.5.1.
192 156	01/08	2008 01 04	Sprostowano oczywistą omyłkę w decyzji o udzieleniu prawa ochronnego na znak towarowy z dn. 23.07.2007 r. w następujący sposób: - w części dotyczącej nazwy uprawnionego powinno być: „STANHAL-ECO FOOD” Stanisław Januszewski, Szprotawa, Polska.
192 340	01/08	2008 01 16	Sprostowano oczywistą omyłkę w decyzji o udzieleniu prawa ochronnego na znak towarowy z dn. 22.05.2007 r. w następujący sposób: - w części dotyczącej nazwy uprawnionego powinno być: „BACO Holding” Spółka z o.o., Poznań, Polska.
192 624	01/2008	2008 01 18	Sprostowano oczywistą omyłkę w decyzji o udzieleniu prawa ochronnego na znak towarowy z dn. 01.08.2007 r. w następujący sposób: - w części dotyczącej nazwy uprawnionego powinno być:

			Boryszew S.A., Sochaczew, Polska
192 918	01/08	2008 02 08	Sprostowano oczywistą omyłkę w decyzji o udzieleniu prawa ochronnego na znak towarowy z dn. 17.05.2007 r. w następujący sposób: - w części dotyczącej klasyfikacji wiedeńskiej powinno być: 3.7.19, 27.5.1, 29.1.12; - w części dotyczącej zastrzeżenia kolorów powinno być: niebieski, pomarańczowy.
194 921	03/08	2008 03 17	Sprostowano oczywistą omyłkę w decyzji o udzieleniu prawa ochronnego na znak towarowy z dn. 21.09.2007 r. w następujący sposób: - w części dotyczącej klasyfikacji wiedeńskiej powinno być: 5.5.4, 26.1.4, 27.1.1, 27.5.1, 29.1.14; - w części dotyczącej zastrzeżenia kolorów powinno być: złoty, czarny, jasnozielony, biały.
194 944	03/2008	2007 09 11	Sprostowano oczywistą omyłkę w decyzji o udzieleniu prawa ochronnego na znak towarowy z dn. 11.09.2007 r. w następujący sposób: - w części dotyczącej klasyfikacji wiedeńskiej powinno być: 1.3.2, 5.1.3, 6.3.1, 6.3.5, 6.7.4, 6.7.8, 27.5.1, 29.1.15.

199

REJESTRACJA MIĘDZYNARODOWA UZNANA W POLSCE

Poniższe zestawienie zawiera kolejno: numer międzynarodowego rejestru znaków towarowych, określenie znaku towarowego przedstawionego w postaci liter bądź cyfr oraz - jeżeli dotyczy - wskazanie symboli klas elementów graficznych znaku i w razie potrzeby rodzaju znaku, określenie klas towarowych, nazwisko i imię lub nazwę uprawnionego, jego miejsce zamieszkania lub siedzibę oraz kod kraju, datę rejestracji międzynarodowej, datę zamieszczenia informacji o tej rejestracji w Biuletynie Urzędu Patentowego oraz datę notyfikacji bądź datę rozszerzenia terytorialnego.

582049	ONE STEP	25
	ONE STEP, Société par Actions Simplifiée, 94 rue Choletaise F-49450 Saint Macaire en Mauges (FR)	
1992 02 14	2006 01 23	2005 09 13
671636	Jep's	25
	ARCANDOR Aktiengesellschaft, Theodor-Althoff-Str. 2 45133 Essen (DE)	
1997 01 08		1997 05 15
673202	ESCULIN	01 05
	AKTIONERNO DROUJESTVO „SOPHARMA”, Oulitsa „Iliensko chausse” 16 BG-1220 Sofia (BG)	
1997 05 26		1997 06 12
677301	COLORADO RAIN	03
	Coty GmbH, 8 + 10, Ludwig-Bertram-Strasse, 67059 Ludwigshafen (DE)	
1997 06 14		1997 08 28
709181	yamnikov	21
	CFE: 7.5.5, 19.7.1, 24.1.5 BELVEDERE, 10, avenue Charles Jaffelin F-21200 BEAUNE (FR)	
1999 02 11		1999 04 08

735653	CAMUS	14 25 34	CHARBONNIER Dit CHABRIER Jean-Claude, 213, avenue de Versailles F-75016 PARIS (FR)	2003 06 13	2004 09 20	2004 08 12
	CAMUS „LA GRANDE MARQUE”, société anonyme, 29, rue Marguerite de Navarre F-16100 COGNAC (FR)					
	2000 05 15	2000 07 13				
736332	BARILLA LAND	29 30	832025 milk and shake			30 32
	BARILLA G. E R. FRATELLI - SOCIETA' PER AZIONI, Viale Riccardo e Pietro Barilla, 3/A I-43100 PARMA (IT)		CFE: 27.5.1, 29.1.12			
	2000 05 30	2000 07 27	CANDIA S.A., 42, Cours Suchet F-69002 LYON (FR)	2004 07 22	2004 11 15	2004 10 07
736370	BARILLA COUNTRY	29 30	834671 PROPACK			04 08
	BARILLA G. E R. FRATELLI - SOCIETA' PER AZIONI, Viale Riccardo e Pietro Barilla, 3/A I-43100 PARMA (IT)		ProPack Dichtungen & Packungen GmbH, Rudolf-Diesel-Ring 82054 Sauerlach (DE)	2003 08 04	2004 12 27	2004 11 11
	2000 05 30	2000 07 27	838685 CELLINI			14 35
739321	Windows by ceramiche Gardenia Orchidea Orchidea		ROLEX SA, Rue François-Dussaud 3-5-7 CH-1211 Genève 26 (CH)	2004 10 06	2005 02 21	2005 01 13
	CFE: 25.7.1, 26.4.4, 26.4.8, 26.4.9, 27.5.1	19				
	CERAMICHE GARDENIA ORCHIDEA S.p.A., 27, via Canaletto, I-41040 SPEZZANO DI FIORANO (MO) (IT)		840570 ACCORD PARFAIT			04
	2000 07 13	2000 09 14	QUATRE-VENTS PRESTIGE SAS, 6 bis, rue des Quatre-Vents F-92380 GARCHES (FR)	2004 09 02	2005 04 04	2005 02 17
755405	ACANTO	01 05	840906 SKINGUARD			05
	E.I. DU PONT DE NEMOURS AND COMPANY, 1007 Market Street Wilmington, Delaware 19898 (US)		RAHN AG, Dörflistrasse 120 8050 Oerlikon (CH)	2004 12 08	2005 04 18	2005 02 24
	2001 02 28	2001 05 17	842523 CAFEPRESS.COM			25 35
762554	INFOSYS	39	CafePress.com. Inc., 950 Tower Lane, Suite 600 Foster City, California 94404 (US)	2004 12 21	2005 05 02	2005 03 17
	MEGATREND 2000 Informatikai Rt., Szabadság tér 1/a H-6000 Kecskemét (HU)		845622 NES MARINE			35
	2001 06 20	2003 06 16	ASKOT trgovina in storitve d.o.o., Špindlerjeva ul. 25 SI-2250 Ptuj (SI)	2004 10 20	2005 06 13	2005 04 28
773288	EUROPPASS autostrade		845642 Clarit			19
	CFE: 7.11.10, 20.5.16, 27.5.1, 29.1.2, 29.1.4, 29.1.8	09 16 36 38 39	Süd-Chemie AG, Lenbachplatz 6 80333 München (DE)	2004 11 19	2005 06 13	2005 04 28
	ATLANTIA S.p.A., Via Alberto Bergamini, 50 I-00159 ROMA (IT)		845686 aMalva			11 35 42
	2001 12 17	2004 04 05	CFE: 26.1.18, 27.1.1, 27.5.1, 29.1.12	2004 12 24	2005 06 13	2005 04 28
792067	Soyafemin	29 30	UAB „AMALVA”, Ozo g. 10 LT-08200 Vilnius (LT)			
	Phyt-Immun GmbH, Michelinstr. 10 66424 Homburg (DE)		848171 randstad temperservice			35 41 42
	2002 10 09	2003 02 24	CFE: 26.3.23, 26.11.2, 26.11.6, 26.11.11, 27.5.1, 29.1.4	2005 01 07	2005 07 25	2005 06 02
802593	BIOCOMFORT	05 07 09 10 16 25	Randstad Holding N.V., Diemermere 25 NL-1112 TC Diemen (NL)			
		28 35 36 37 38 40 41 42 44 45	848948 POWERBOX			11 21
	Biocomfort GmbH & Co. KG, Kastellstrasse 12-14 73734 Esslingen (DE)		APPLICATION DES GAZ, Lieudit le Favier, route de Brignais, F-69230 SAINT GENIS LAVAL (FR)	2005 01 31	2005 07 25	2005 06 09
	2003 01 08	2003 07 28	2005 01 07	2005 07 25	2005 06 02	
807926	Schokobella	30	850420 LUCY			16 18 25
	Martin Braun Backmittel und Essenzen KG, Tillystrasse 17 30459 Hannover (DE)		LUCY, 45, rue du Chemin Vert F-75011 PARIS (FR)	2004 11 02	2005 08 08	2005 06 23
	2003 04 22	2003 10 20	2004 11 02	2005 08 08	2005 06 23	
810069	COOLWEX	09 35 37	850456 CRYOS			03 05
	HORIZONT SKUPINA d.o.o., Vodovona ulica 30c SI-2000 MARIBOR (SI)		PHYTO PERFORMANCE ITALIA - S.R.L., Via E. Fermi 9 I-35030 VEGGIANO (PD) (IT)	2004 08 03	2005 08 08	2005 06 23
	2003 08 04	2005 01 10	2004 08 03	2005 08 08	2005 06 23	
821909	AMITECH	07 11	852073 DUFRE			30
	OFO INVESTMENTS LTD, 4th Floor, Lawford House, Albert Place London (GB)		Obschestvo s Ogranichennoy Otvetstvennostyu „UNITED FOOD COMPANY”, 5 projезд Vvedenskogo RU-141190 Fryazino Moskovskaya obl. (RU)	2004 12 30	2005 09 05	2005 07 14
	2003 12 08	2004 05 31	2004 12 30	2005 09 05	2005 07 14	
824938	CFE: 26.3.1, 26.3.3, 26.3.5	01 04 07 09 16	852147 compass			03 08 21
		25 28 35 36 39 40 41 42	CFE: 17.5.1, 27.5.1			
	OEL-Brack AG, Ruppertsweilerstrasse 3 CH-5502 Hunzenschwil (CH)		„STS Holding Group” OOD, oulitsa „Stacionna” 14 BG-5300 GABROVO (BG)	2004 11 11	2005 09 05	2005 07 14
	2003 11 18	2004 07 26	2004 11 11	2005 09 05	2005 07 14	
827597	LEXUS		853507 MADI'S			11 35 37 40 42
	CFE: 25.1.9, 27.5.1, 29.1.4	38 42	MADI'S, s.r.o., Hraničná 53 SK-058 01 Poprad (SK)	2004 11 09	2005 10 03	2005 08 11
	AKTSIONERNO DROUJESTVO „MULTIELECTRONICS”, 10, oulitsa „Sveti Georgi Sofijski” BG-1606 SOFIA (BG)					
	2004 04 14	2004 09 06				
827643	LACOM	07 09 42				
	LACOM Vetriebs GmbH, Anton-Grimmer-Straße 2 73466 Lauchheim (DE)					
	2003 11 05	2004 09 06				
829310	CHRISTOS					
	CFE: 24.13.1, 26.1.1, 26.1.8, 27.5.1, 28.5.0	09 10 14 15 16 25 26 28				
		35 38 39 40 41 43 44 45				

855087	hotwell	07 11
Tovarystvo z obmezhenoyu vidpovidalnistu „Gorisont”, vul. Shekspira, 6, kv. 15 Kharkiv 45, 61045 (UA)		
2005 05 11	2005 10 17	2005 08 25
858203	GURU	
CFE: 27.5.1 03 08 09 14 16 18 21 24 25 26 28 34 41		
JAM SESSION S.R.L., Via Mercalli, 8/A I-43100 PARMA (IT)		
2005 05 03	2005 10 31	2005 09 15
859864	DIGITREX	
CFE: 27.1.1 09 35		
ZHENJIANG JIANGKUI GROUP CO., LTD., 53 Jingba Road Dingmao, Economic and Technical Development Zone, Zhenjiang City Jiangsu Province 212009 (CN)		
2005 05 31	2005 11 14	2005 09 29
862943	TIENS	
CFE: 26.1.19, 27.5.1 29 30 31		
TIANJIN TIANSHI BIOLOGICAL DEVELOPMENT CO., LTD, Wu Qing Development Zone, Tianjin New Tech Industrial Tianjin (CN);		
TIANJIN TIANSHI GROUP CO., LTD., Wu Qing Development Zone, Tianjin New Tech Industrial Tianjin (CN)		
2005 05 23	2005 12 12	2005 10 20
863395	IKO	
CFE: 27.5.1 11 25 35		
Xingmin Ji, Klatovská 1413/16 SK-831 04 Bratislava (SK)		
2004 09 13	2005 12 12	2005 10 27
863805	FRISCO CRYSTAL COOLER	
CFE: 1.3.20, 1.7.20, 19.7.1, 27.5.1 32 33		
PLZELŠKĀĀ PRAZDROJ, a.s., U Prazdroje 7, CZ-304 97 Plzeň (CZ)		
2005 04 26	2005 12 12	2005 10 27
866414	DRIVE	32 33
DRIVE FOOD & DRIVE BEER FRANCHISING S.r.l., Zona Industriale di Baragiano I-85050 Balvano (Potenza) (IT)		
2005 08 19	2006 01 09	2005 11 17
867853	TEMPO	
CFE: 24.15.3, 27.5.1 18 20 22 27 28 32 33 35		
Preduzeće za trgovinu i zastupanje « DELTA M » d.o.o., Milentija Popovića 7b 11070 Novi Beograd (RS)		
2005 01 20	2006 01 23	2005 12 01
870064	ARMANI CHARM	
CFE: 25.1.9, 27.5.1 03		
GA MODEFINE S.A., Via Penate 4 CH-6850 Mendrisio (CH)		
2005 11 07	2006 02 06	2005 12 22
872166	VOGUE	09 16 35 38 39 41
LES PUBLICATIONS CONDE NAST S.A., 56A, rue du Faubourg Saint-Honoré F-75008 Paris (FR)		
2005 09 20	2006 03 06	2006 01 19
872755	OSMOZ	09 11
LEGRAND FRANCE, 128 avenue du Maréchal de Lattre-de-Tassigny F-87000 LIMOGES (FR); LEGRAND SNC, 128, avenue du Maréchal de Lattre-de-Tassigny F-87000 LIMOGES (FR)		
2005 12 06	2006 03 20	2006 01 26
879412	BOXmover	07 09 12 35 38 39 42
Hans G. UNSELD, Lerchenfelderstraße 44/V A-1080 Wien (AT)		
2006 02 09	2006 06 12	2006 04 20
879903	SUPERVISION	06 07 09
Alten Gerätebau GmbH, Gottlieb-Daimler-Strasse 12-21 30974 Wennigsen (DE)		
2005 05 19	2006 06 12	2006 04 27
880908	BASIC EDITIONS	
CFE: 27.5.1 14 35		
Li Jianguo, 12-4, Dezhengxilu, Luchengqu Wenzhou, Zhejiang 325600 (CN)		
2006 01 09	2006 06 12	2006 05 04
880910	CIMEX	
CFE: 26.1.18, 26.1.24, 27.5.1, 27.5.24 35 36		
CIMEX INVEST a.s., Na Pankráci 1062/58 CZ-140 00 Praha 4 (CZ)		
2005 05 05	2006 06 12	2006 05 04
881632	sesam	09
Schibsted Søk AS, Postboks 490 Sentrum N-0105 Oslo (NO)		
2005 11 10	2006 06 26	2006 05 11
881634	SESAM	09
Schibsted Søk AS, Postboks 490 Sentrum N-0105 Oslo (NO)		
2005 11 16	2006 06 26	2006 05 11
881640	MARMITON ANNO 1923	
CFE: 2.3.4, 2.3.18, 24.3.12 29 30		
AS MARMITON, Jahu 5 EE-10415 Tallinn (EE)		
2005 12 12	2006 06 26	2006 05 11
888375	ROOFTEK	17
DEKTRADE a.s., Tiskařská 10/257 CZ-108 28 Praha 10, Malešice (CZ)		
2006 02 14	2006 09 18	2006 07 27
890513	Allianz Direct	36 38 42
Allianz SE, Königinstrasse 28 80802 München (DE)		
2006 02 24	2006 10 02	2006 08 17
890523	RED POWER	05 21
Unilever N.V., Weena 455 NL-3013 AL Rotterdam (NL)		
2006 06 22	2006 10 02	2006 08 17
891993	izomat cz a.s.	
CFE: 26.3.23, 27.5.1, 29.1.12 02 06 16 17 19		
IZOMAT CZ a.s., Platněřská 11 CZ-110 00 Praha 1 (CZ)		
2006 04 25	2006 10 16	2006 08 31
892010	PARTS VIKÄ	
CFE: 27.5.1, 29.1.11 07 12		
AUTO-MOTO RS, s.r.o., Kuzmányho 8 SK-979 01 Rimavská Sobota (SK)		
2005 12 12	2006 10 16	2006 08 31
892019	BOA	41
Bregenzer Festspiel- und Kongresshaus GmbH, Platz der Wiener Symphoniker 1 A-6900 Bregenz (AT)		
2006 05 18	2006 10 16	2006 08 31
898486	EF71	09
BenQ Wireless GmbH, Haidenauplatz 1 81667 München (DE)		
2006 08 16	2006 12 11	2007 02 08
900227	Masculan	03 05 10
M.P.I. Pharmaceutica GmbH, Ballindamm 8 20095 Hamburg (DE)		
2006 08 04	2006 12 27	2006 11 09
900254	Charles LAFITTE	
CFE: 25.1.6, 25.1.15, 25.7.20, 27.5.1, 29.1.1, 29.1.2, 29.1.8 33		
CHAMPAGNE CHARLES LAFITTE, successeur de Georges Goulet, Maison fondée en 1834, Centre d'Activités de la Côte des Noirs - Lots No. 9 et 12, Le Champ Chapon F-51150 TOURS-SUR-MARNE (FR)		
2006 06 19	2006 12 27	2006 11 09
900937	BPX86	
CFE: 26.1.17, 26.1.18, 27.5.24, 27.7.1 25		
bon prix Handelsgesellschaft mbH, Haldesdorfer Strasse 61 22179 Hamburg (DE)		
2006 09 20	2006 12 27	2006 11 09
911101	Top Season	
CFE: 26.4.2, 26.4.9, 27.5.1 04 06 07 08 09 10 11 12 14 16 17 18 20 21 22 24 25 26 27 28 31		
MARKANT Handels- und Service GmbH, Hanns-Martin-Schleyer-Strasse 2 77656 Offenburg (DE)		
2006 07 19	2007 04 02	2007 02 15
911109	KINESIO	10 28
Kinesio IP LLC, 3901 Georgia Street NE, Ste. F2 Albuquerque, NM 87110 (US)		
2006 11 09	2007 04 02	2007 02 15

911132	moccar			
	CFE: 1.3.20, 1.17.25, 5.7.1, 29.1.13		30 43	
	Michael Kukovetz, Burgauerstraße 117 81929 München (DE)			
	2006 10 20	2007 04 02		2007 02 15
911850	C-CROSSER		12	
	AUTOMOBILES CITROËN, Immeuble Colisée III - 12 rue Fructidor F-75835 Paris Cedex 17 (FR)			
	2006 11 30	2007 04 16		2007 02 22
912024	Pionir			
	CFE: 26.1.18, 29.1.12		35 39 42	
	"PIONIR" d.o.o. Preduzeće za proizvodnju čokolade, bombona i peciva, Požeška 65/b 11000 Beograd (RS)			
	2006 11 17	2007 04 16		2007 02 22
912102	NEGRO ODZACAR GRLA			
	CFE: 2.1.15, 7.3.12, 8.1.19, 14.11.1, 29.1.14		30	
	"PIONIR" d.o.o. Preduzeće za proizvodnju čokolade, bombona i peciva, Požeška 65/b 11000 Beograd (RS)			
	2006 11 01	2007 04 16		2007 02 22
912103	Kidy full with milk sa puno mleka			
	CFE: 1.15.15, 2.9.14, 27.5.7, 29.1.15		30	
	"PIONIR" d.o.o. Preduzeće za proizvodnju čokolade, bombona i peciva, Požeška 65/b 11000 Beograd (RS)			
	2006 11 01	2007 04 16		2007 02 22
912149	MEXIDOL		03 05	
	Obshchestvo s ogranichennoy otvetstvennostyu „Nauchno-proizvodstvennaya kompania „Farmasoft“, 22, ul. Avtozavodskaya RU-115280 Moscow (RU)			
	2006 08 11	2007 04 16		2007 02 22
912175	GRAND JARDIN		33	
	Dunkri Kaubanduse AS, Pärnu mnt 232/9 EE-11314 Tallinn (EE)			
	2006 12 14	2007 04 16		2007 02 22
912179	HITOM			
	CFE: 27.5.17		19	
	Tang Shuodu, 3 Group Xinru Village Daan Town Pingnan County Guangxi (CN)			
	2006 08 15	2007 04 16		2007 02 22
912185	CFE: 5.7.23, 5.9.23		29 30	
	Monrosa AG, Falknerstrasse 52 CH-4001 Basel (CH)			
	2006 11 07	2007 04 16		2007 02 22
912186	1898			
	CFE: 3.7.2, 24.1.3, 24.1.12, 25.1.25		29 30	
	Monrosa AG, Falknerstrasse 52 CH-4001 Basel (CH)			
	2006 11 08	2007 04 16		2007 02 22
912203	SCHNEIDER GLOBAL LOGISTICS		35	
	Schneider National, Inc., 3101 S. Packerland Drive, P.O. Box 2545 Green Bay, WI 54306 (US)			
	2006 12 09	2007 04 16		2007 02 22
912491	CASH MAX		36	
	BANQUE ACCORD, 40, avenue de Flandre F-59170 CROIX (FR)			
	2007 01 19	2007 04 16		2007 03 01
912547	PRIMA Casa			
	CFE: 27.5.11		01 02 04 05 06 07	
			08 09 11 12 16 17 18 20 21 22 24 25 28	
	KAUFLAND ČESKÁ REPUBLIKA, v.o.s., Pod Višňovkou 25 CZ-140 00 Praha 4 - Krč (CZ)			
	2006 02 23	2007 04 16		2007 03 01
912967	ACTIVA	02 07 08 09 16 18 20 21 30 32 35 38 39		
	Activa spol. s r.o., Veselská 686 CZ-199 00 Praha 9 (CZ)			
	2006 10 23	2007 04 16		2007 03 01
913051	nutella & GO!			
	CFE: 24.17.4, 24.17.25, 29.1.13		30	
	SOREMARTEC S.A., Drève de l'Arc-en-Ciel 102 B-6700 SCHOPPACH-ARLON (BE)			
	2006 11 08	2007 04 16		2007 03 01
913670	BOYZ by Lock			
	CFE: 4.5.5, 27.5.1, 29.1.14		18 25	
	Leder & Schuh AG, Lastenstraße 11-13 A-8021 Graz (AT)			
	2006 11 15	2007 04 30		2007 03 08
913936	SENIC Quality			
	CFE: 26.1.4, 27.5.1, 29.1.12		29 30 39	
	SC SENIC COM SRL, Str. Bariera Vilcii 247, CRAIOVA Judetul DOLJ (RO)			
	2006 07 13	2007 04 30		2007 03 15
913978	CP			
	CFE: 27.5.1		03 09 14 16 18 20 21 24 25 34	
	CARLO PIGNATELLI S.P.A., Via G. Reiss Romoli, 150 I-10148 TORINO (IT)			
	2006 11 27	2007 04 30		2007 03 15
913993	BIC REACTION		16	
	SOCIETE BIC, 14, rue Jeanne d'Asnières F-92110 CLICHY (FR)			
	2006 12 18	2007 04 30		2007 03 15
915652	DAF KILIT Locks & Handles Co., Inc.			
	CFE: 26.4.18, 27.5.1, 29.1.13		06 20	
	DOGAN KILIT VE MADENI EŞYA SANAYI VE TICARET ANONIM ŞİRKETİ, Evren Oto Sanayi Sitesi 2.Kisim Yani Esenyurt, ISTANBUL (TR)			
	2006 12 19	2007 05 14		2007 03 29
915669	SPUNjet		07	
	RIETER PERFOJET, Z.A. Pré-Millet F-38330 MONTBONNOT (FR)			
	2007 02 16	2007 05 14		2007 03 29
915670	Boom efekt		01 05	
	PINUS tovarna kemičnih izdelkov d.d., Grajski trg 21 SI-2327 Rače (SI)			
	2007 01 30	2007 05 14		2007 03 29
915690	berlin 2009 August 15-23 IAAF ATHLETICS 12th IAAF World Championships in Athletics			
	CFE: 2.1.8, 2.3.8, 7.5.9, 26.11.3, 29.1.15		03 04 06 09 11 12 14 16	
			18 21 24 25 28 29 30 32	
			35 36 38 39 41 42 43	
	International Association of Athletics Federations - Association de Droit Monégasque, 17, rue Princesse Florestine MC-98000 MONACO (MC)			
	2006 12 07	2007 05 14		2007 03 29
915710	FLASHCHECK		36	
	KOMISSARUK MYKHAILO BORYSOVYCH, Vul. Konstutsii, 6, kv. 34 Donetsk 83000 (UA)			
	2007 02 20	2007 05 14		2007 03 29
915777	KÖNIG THE BAKER'S CROWN			
	CFE: 26.4.18, 27.5.24, 29.1.12		07 11	
	König Maschinen Gesellschaft m.b.H., Statteggerstrasse 80 A-8045 Graz (AT)			
	2006 11 23	2007 05 14		2007 03 29
915816	PL500		01 16 17	
	Henkel KGaA, Henkelstrasse 67 40589 Düsseldorf (DE)			
	2006 12 09	2007 05 14		2007 03 29
915817	PL600		01 16 17	
	Henkel KGaA, Henkelstrasse 67 40589 Düsseldorf (DE)			
	2006 12 09	2007 05 14		2007 03 29
916316	BREMER KAFFEE AUSLESE AROMATISCH & ELEGANT			
	CFE: 5.7.1, 11.3.4, 25.1.19		30	
	SC POWER DISTRIBUTION SRL, Calea Martirilor Nr. 51/8 300774 Timisoara, jud. Timis (RO)			
	2006 09 25	2007 05 28		2007 04 05
916324	Kleine Preise machen glücklich			
	CFE: 4.5.3, 25.1.15, 27.5.1, 29.1.1, 29.1.8		02 03 04 05 06 07 08 09	
			11 12 13 14 15 16 17 18 20	
			21 22 23 24 25 26 27 28 29	
			30 31 32 33 34 35	
	Plus Warenhandels-gesellschaft mbH, Wissollstrasse 5-43 45478 Mülheim an der Ruhr (DE)			
	2006 06 12	2007 05 28		2007 04 05

916325	Kerneos			
CFE: 15.1.13, 26.11.12, 29.1.13		01	19	
KERNEOS, 8 rue des Graviers F-92200 NEUILLY-SUR-SEINE (FR)				
2006 12 01	2007 05 28	2007 04 05		
916331	Atlas			
CFE: 27.5.1, 29.1.11		15		
ATLAS MUSICAL INSTRUMENT MANUFACTURE (DALIAN) LIMITED COMPANY, No.9 LuoHu Road, Dalian Free Trade Zone, LiaoNing (CN)				
2007 03 01	2007 05 28	2007 04 05		
916351	LOS PASOS DEL BOLERO		29	
LAINTEX VETERANI, S.A., C. Frederic Mompou, 3, planta 7 A E-08960 SANT JUST DESVERN (Barcelona) (ES)				
2007 02 19	2007 05 28	2007 04 05		
916380	WALTER LAGER-BETRIEBE		39	
WALTER LAGER-BETRIEBE GMBH, IZ Nö-Süd, Strasse 14 A-2355 Wr. Neudorf (AT)				
2006 11 24	2007 05 28	2007 04 05		
916384	CITROËN TORPEDO		12	
AUTOMOBILES CITROËN, Immeuble Colisée III - 12 rue Fructidor F-75835 PARIS Cedex 17 (FR)				
2007 02 02	2007 05 28	2007 04 05		
916623	NIVEA DEODORANT ENERGY fresh			
CFE: 25.1.1, 26.4.6, 26.4.18, 27.5.1, 29.1.15		03		
Beiersdorf AG, Unnastrasse 48 20253 Hamburg (DE)				
2007 02 14	2007 05 28	2007 04 12		
916886	PHYTOLACTUM		03 05	
CASTER, 35 avenue Franklin Roosevelt F-75008 PARIS (FR)				
2007 02 21	2007 05 28	2007 04 12		
916887	PHYTONEUTRE		03	
CASTER, 35 avenue Franklin Roosevelt F-75008 PARIS (FR)				
2007 02 22	2007 05 28	2007 04 12		
916889	PHYTOVOLUME		03 05	
CASTER, 35 avenue Franklin Roosevelt F-75008 PARIS (FR)				
2007 02 20	2007 05 28	2007 04 12		
916890	PHYTOKARITE		03 05	
CASTER, 35 avenue Franklin Roosevelt F-75008 PARIS (FR)				
2007 02 21	2007 05 28	2007 04 12		
916892	PHYTONECTAR		03	
CASTER, 35 avenue Franklin Roosevelt F-75008 PARIS (FR)				
2007 02 21	2007 05 28	2007 04 12		
916975	BOX & BOX			
CFE: 24.17.25, 26.11.8, 27.5.2		06	19	
SO.GE.TRA - S.R.L., Borgo Lalatta, 4 I-43100 PARMA (IT)				
2007 01 10	2007 05 28	2007 04 12		
916978	EFFEGIBI			
CFE: 5.3.14		11		
EFFEGIBI S.R.L., Via Gallo, 769 - Frazione Borello I-47022 CESENA (FORLI'-CESENA) (IT)				
2007 01 19	2007 05 28	2007 04 12		
916986	VALAMAR HOTELS & RESORTS			
CFE: 3.11.7, 3.11.24, 26.11.3		35	39 41 43	
Valamar hoteli i ljetovališta d.o.o., Miramarska cesta 24 HR-10000 Zagreb (HR)				
2006 12 29	2007 05 28	2007 04 12		
916987	ICLAREX		03 05 10	
ARPIDA AG, Duggingerstrasse 23 CH-4153 Reinach (CH)				
2006 12 07	2007 05 28	2007 04 12		
916988	MERSAREX		03 05 10	
ARPIDA AG, Duggingerstrasse 23 CH-4153 Reinach (CH)				
2006 12 07	2007 05 28	2007 04 12		
917048	Min & Sw			
CFE: 26.1.18		25		
GUANGDONG YONGJINXING GROUP CO., LTD, Beipiangaixin Zone, Economic developing-area 521000 Chaozhou, Guangdong (CN)				
2007 02 21	2007 05 28	2007 04 12		
917049	AZPOL			
CFE: 3.3.17, 26.3.23, 29.1.12		01 02 03 04 05 06 07 08 09 10 11		
		12 13 14 15 16 17 18 19 20 21 22 23		
		24 25 26 27 28 29 30 31 32 33 34		
		35 36 37 38 39 40 41 42 43 44 45		
Societe anonyme „NB QRUP“, apt. 31, rue F. Kh. Khoyski 85 Bakou (AZ)				
2006 11 08	2007 05 28	2007 04 12		
917050	Pocket Espresso TO GO			
CFE: 25.1.19, 27.5.8, 29.1.14		29 30 32		
FERRERO S.P.A., Piazza Pietro Ferrero, 1 I-12051 ALBA (CN) (IT)				
2007 01 10	2007 05 28	2007 04 12		
917058	FFF			
CFE: 26.3.18		26		
JINJIANG FOOKHING ZIPPER CO., LTD., Hangbian Industrial Area, Longhuzhen, Jinjiang Fujian (CN)				
2007 01 22	2007 05 28	2007 04 12		
917068	Flexiloader		07 12	
Ruthmann GmbH & Co. KG, Von-Braun-Strasse 4 48712 Gescher-Hochmoor (DE)				
2006 11 21	2007 05 28	2007 04 12		
917093	DYNASTAR		18 25	
SKIS DYNASTAR, 1412, avenue de Genève F-74700 SALLANCHES (FR)				
2007 01 18	2007 05 28	2007 04 12		
917098	Erzmann			
CFE: 2.1.20, 24.1.8, 24.1.9, 24.1.25		32 35 39		
INDIVIDUALNYI PREDPRINIMATEL Malyanov Aleksandr Viktorovich, kv. 4, d. 87B Gogolya 050000 Almaty (KZ)				
2006 10 23	2007 05 28	2007 04 12		
917110	BY KHAN			
CFE: 25.1.9, 27.5.1		25		
RAMAZAN BAYHAN, Çadircilar Cad. Sarnıçlı Han Kat: 1 No:20 Beyazit EMINÖNÜ ISTANBUL (TR)				
2007 01 23	2007 05 28	2007 04 12		
917152	L'OVITÉ			
CFE: 27.5.1		03		
CONG TY TNHH HANG GIA DUNG QUOC TE (VN) (INTERNATIONAL CONSUMER PRODUCTS LIMITED COMPANY), 30 Lam Son, Phuong 6, Quan Binh Thanh Thanh pho Ho Chi Minh (VN)				
2006 12 07	2007 05 28	2007 04 12		
917359	RAVELLI		33	
World Wine Brands Limited, 23 Rectory Grove Croydon, Surrey CR0 4JA (GB)				
2007 02 22	2007 05 28	2007 04 12		
917366	REHAU			
CFE: 26.13.25, 29.1.13		01 02 03 04 05 06 07 08 09 10 11 12		
		13 14 15 16 17 18 19 20 21 22 23 24 25		
		26 27 28 29 30 31 32 33 34 35 36 37 38		
		39 40 41 42 43 44 45		
REHAU AG + Co, Rheniumhaus 95111 Rehau (DE)				
2006 08 28	2007 05 28	2007 04 12		
917372	IPS FASHION		05 10	
Ivoclar Vivadent AG, Bendererstrasse 2 FL-9494 Schaan (LI)				
2006 04 25	2007 05 28	2007 04 12		
917386	ANLI			
CFE: 28.3.0		18		
ANHUI ANLI ARTIFICIAL LEATHER CO., LTD, Peachblossom Industrial park, Economic and technic developing-area 230011 Hefei, Anhui (CN)				
2007 01 22	2007 05 28	2007 04 12		

917392	PELID	16 17
A.W.A.X. PROGETTAZIONE E RICERCA S.R.L., Via per Sassuolo, 1863 I-41058 VIGNOLA (Modena) (IT)		
2007 02 12	2007 05 28	2007 04 12
917412	Sylvie Angelhi	
CFE: 27.5.13 09 16 21 24 25 28 40 41		
S. Audibert, 42 rue des Ursulines F-78100 SAINT GERMAIN EN LAYE (FR)		
2006 08 28	2007 05 28	2007 04 12
917415	KERNEOS	01 19
KERNEOS, 8 rue des Graviers F-92200 NEUILLY-SUR-SEINE (FR)		
2006 11 21	2007 05 28	2007 04 12
917416	MB matins bleus	
CFE: 27.5.1, 29.1.12 24 25 27		
DESCAMPS, 20, rue d'Athènes F-75431 PARIS Cedex 09 (FR)		
2006 11 02	2007 05 28	2007 04 12
917443	BEAUFOND	
CFE: 3.1.1, 3.1.2, 5.13.25, 25.1.25 32 33		
Spirits Product International Intellectual Property B.V., statutair gevestigd te Delft, 1A, rue Thomas Edison L-1445 Strassen (Grand-Duche du Luxembourg) (LU)		
2006 12 29	2007 05 28	2007 04 12
917473	KOIL BLU	
CFE: 27.3.1, 27.5.1 25		
CALZ. SAINT-FERRY DEI F.LLI LEOMBRUNI SPA, Via Elpidiense Sud I-63014 MONTEGRANARO (AP) (IT)		
2007 02 12	2007 05 28	2007 04 12
917477	DRY COMFORT	03
BEIERSDORF AG, Unnastrasse 48 20253 HAMBURG (DE)		
2007 03 02	2007 05 28	2007 04 12
917479	INTENSE ACTIVE	03
BEIERSDORF AG, Unnastrasse 48 20253 HAMBURG (DE)		
2007 03 02	2007 05 28	2007 04 12
917480	DRY IMPACT	03
BEIERSDORF AG, Unnastrasse 48 20253 HAMBURG (DE)		
2007 03 02	2007 05 28	2007 04 12
917485	DREAMWEBSpace	09 35 38 42
Left Behind Games Inc., 25060 Hancock Ave., Suite 103, Box 110 Murrieta, CA 92562 (US)		
2006 10 30	2007 05 28	2007 04 12
917486	BIOCEN LABORATORIES	
CFE: 26.4.1, 26.4.24, 27.5.10 03 05 32		
BIOCEN Laboratories s.r.o., Korunní 108 CZ-101 03 Praha 10 (CZ)		
2006 09 25	2007 06 11	2007 04 19
917500	TRISK	11 39
EXPORTADORA DE FABRICANTES UNIDOS, S.A. -EXFASA-, Isabel Colbrand, 10-12, Nave 30, Edificio Alfa III E-28050 MADRID (ES)		
2007 02 06	2007 06 11	2007 04 19
917504	PAKKENS Where Pressure Matters...	
CFE: 27.5.1, 29.1.12 09		
PAKKENS YEDEK PARÇA VE MAKINE SANAYI VE TICARET ANONIM ŞİRKETİ, Organize Sanayi Bölgesi Sarl, Caddesi No. 20 Bursa (TR)		
2006 05 16	2007 06 11	2007 04 19
917522	B&B TOOLS	01 03 06 09 17 19 21 35 37 42
Bergman & Beving AB, Box 10024 SE-100 55 Stockholm (SE)		
2007 01 10	2007 06 11	2007 04 19
917523	PROMOS	07 09 11
Becker Mining Systems GmbH, Barbarastrasse 3 66299 Friedrichsthal (DE)		
2007 01 12	2007 06 11	2007 04 19
917525	ENDIS	07 09 11
Becker Mining Systems GmbH, Barbarastrasse 3 66299 Friedrichsthal (DE)		
2007 01 12	2007 06 11	2007 04 19
917541	EPCAMTRIN	05
Fresenius Biotech GmbH, Am Haag 6-7 82166 Gräfelfing (DE)		
2007 01 18	2007 06 11	2007 04 19
917544	ECAMTRIN	05
Fresenius Biotech GmbH, Am Haag 6-7 82166 Gräfelfing (DE)		
2007 01 18	2007 06 11	2007 04 19
917658	QTRONIC	
CFE: 27.5.1, 29.1.12 12		
FIAT AUTO S.p.A., Corso Giovanni Agnelli, 200 I-10135 TORINO (IT)		
2007 01 11	2007 06 11	2007 04 19
917698	BETAMESH	06 19 37
BETAFENCE HOLDING NV, Deerlijkstraat 58 A B-8550 Zwevegem (BE)		
2006 12 13	2007 06 11	2007 04 19
917709	OPEN GIFT	16 35 38 41
DESBLANC Eric, 9, rue du Pont aux Choux F-75003 PARIS (FR)		
2006 12 18	2007 06 11	2007 04 19
917710	LOADED	29 30
Société des Produits Nestlé S.A., CH-1800 Vevey (CH)		
2007 03 15	2007 06 11	2007 04 19
917725	SUPRAINOX	20
SUPRA PLASTIK İNŞAAT TEKSTİL SANAYİ VE TİCARET LİMİTED ŞİRKETİ, Ninehatun Mah. Çiçindere Cad. 40, Sok. No. 2 Kat: 1 Esenler/İSTANBUL (TR)		
2006 09 28	2007 06 11	2007 04 19
917731	ABSOURCE	32 33 35
STADE Vermögensverwaltungs GmbH, Windmühlgasse 7/22 A-1060 Wien (AT)		
2006 12 07	2007 06 11	2007 04 19
917736	RE project development Member of Raiffeisen evolution Austria	
CFE: 26.4.18, 27.5.10, 29.1.12 06 19 35 36 37 41 42		
Raiffeisen evolution project development GmbH, Ernst-Melchior-Gasse 22 A-1020 Wien (AT)		
2006 12 27	2007 06 11	2007 04 19
917766	DEKSLATE	
CFE: 26.4.4, 27.5.1 19 37 40		
DEKTRADE a.s., Tiskařská 10/257 CZ-108 28 Praha 10 - Maleřice (CZ)		
2006 02 14	2007 06 11	2007 04 19
917771	MASSIF	
CFE: 27.5.1 12		
IVECO S.p.A., Via Puglia, 35 I-10156 TORINO (IT)		
2007 02 13	2007 06 11	2007 04 19
917776	PROSTAR	
CFE: 26.13.25, 27.5.24 09		
Ren Jingzhu., 8B, Unit 1, No.2 Building, No. 2 Yuan, East Road Landianchang Haidian District, Beijing (CN)		
2007 03 21	2007 06 11	2007 04 19
917779	CFE: 1.3.1, 11.3.1	33
Close joint stock company „ARTYOMOVSK WINERY“, 87, Patris Lumumby Str, Artemivsk Donetsk region 84500 (UA)		
2007 02 21	2007 06 11	2007 04 19
917788	ERNESTO COMANDANTE	33
Obshchestvo s ogranitchennoi otvetstvennostyuu „Aleksandrovyy pogreba“, str. 25, 79a, Altufyevskoye Sh. RU-127410 Moscou (RU)		
2007 01 10	2007 06 11	2007 04 19
917790	CITADINES	16 35 42 44
CITADINES, 120, rue Jean Jaurès F-92300 LEVALLOIS PERRET (FR)		
2006 10 27	2007 06 11	2007 04 19
917792	MASÉ	29 43
Salumi Masé S.p.A., Via J. Ressel, 2 I-34147 SAN DORLIGO DELLA VALLE (TRIESTE) (IT)		
2006 11 23	2007 06 11	2007 04 19

918335	e		
CFE: 26.2.8, 27.5.21, 29.1.12		07 09 42	
EGEMIN, naamloze vennootschap, Baarbeek 1 B-2070 ZWIJNDRECHT (BE)			
2006 11 20	2007 06 11	2007 04 26	
918339	ETERNIT-TOSCANA		19
Eternit-Werke Ludwig Hatschek Aktiengesellschaft, Eternitstraße 34 A-4840 Vöcklabruck (AT)			
2006 11 28	2007 06 11	2007 04 26	
918350	REHAU		
CFE: 27.5.17, 29.1.11		01 02 03 04 05 06 07 08 09 10 11	
		12 13 14 15 16 17 18 19 20 21 22 23	
		24 25 26 27 28 29 30 31 32 33 34 35	
		36 37 38 39 40 41 42 43 44 45	
REHAU AG + Co, Rheniumhaus 95111 Rehau (DE)			
2006 08 28	2007 06 11	2007 04 26	
918366	HIP PETROHEMIJA		
CFE: 1.15.11, 26.1.24		01 17 19 35 36 37 39 42 43	
Akcionarsko društvo za proizvodnju petrohemijskih proizvoda, sirovina i hemikalija „HIP-PETROHEMIJA“ Pančevo a.d., Spoljnostarčevačka 82 26000 PANČEVO (RS)			
2006 10 10	2007 06 11	2007 04 26	
918389	CFE: 1.15.24, 5.3.14, 29.1.12	03 05 11 16 30 32 35 41	
Natural Health Trends Corp., 2050 Diplomat Drive Dallas, TX 75234 (US)			
2006 11 02	2007 06 11	2007 04 26	
918393	ZORZI		12
CFE: 26.4.16, 27.5.1			
ZORZI - S.P.A., Via Postumia, 23 I-31100 TREVISO (IT)			
2006 12 12	2007 06 11	2007 04 26	
918413	CFE: 28.5.0		16 41
Marina A. Bogdanova, 5/1, kv. 67, Nemansky proezd RU-123181 MOSCOW (RU)			
2006 11 08	2007 06 11	2007 04 26	
918422	ATELIO		09 16 35 41 42
EDITIONS TECHNIQUES POUR L'AUTOMOBILE ET L'INDUSTRIE, 20, rue de la Saussière F-92100 BOULOGNE BILLAN COURT (FR)			
2006 10 27	2007 06 11	2007 04 26	
918430	SINOTRUK		12
CHINA NATIONAL HEAVY DUTY TRUCK GROUP CO., LTD., No.53, Wuyingshan Zhong Road, Jinan Shandong Province (CN)			
2006 12 14	2007 06 11	2007 04 26	
918434	PERLES BOX		14 16 35
PERLES BOX, 62 rue Beaubourg F-75003 PARIS (FR)			
2007 01 18	2007 06 11	2007 04 26	
918947	CFE: 26.13.25, 29.1.13	01 02 03 04 05 06 07 08 09	
		10 11 12 13 14 15 16 17 18 19	
		20 21 22 23 24 25 26 27 28 29	
		30 31 32 33 34 35 36 37 38 39	
		40 41 42 43 44 45	
REHAU AG + Co, Rheniumhaus 95111 Rehau (DE)			
2006 08 28	2007 06 25	2007 05 03	
919068	CFE: 28.3.0		21
ZHEJIANG SHENGLI PLASTIC CO., LTD., East-city Industry Development Zone Huangyan, Zhejiang (CN)			
2006 11 10	2007 06 25	2007 05 03	
919084	FINE FOOD		29 30 31 32
CFE: 1.5.23, 24.17.2, 25.1.1, 27.5.1			
MIP METRO Group Intellectual Property GmbH & Co. KG, Metro-Strasse 1 40235 Düsseldorf (DE)			
2007 02 02	2007 06 25	2007 05 03	
919097	DAKO-Key		38 39
DAKO EDV Ingenieur- und Systemhaus GmbH, Ernst-Haeckel-Platz 5/6 07745 Jena (DE)			
2006 07 11	2007 06 25	2007 05 03	
919098	SERVING YOUR INSPIRATION		01 03 09 16 18
		20 21 22 24 25 26 27 28 37 41	
PROJETCLUB, 4, boulevard de Mons F-59650 VILLENEUVE D'ASCQ (FR)			
2006 08 23	2007 06 25	2007 05 03	
919103	BE BLUE ENEMY		18 25
NICO S.p.A., Via San Zeno, 67 I-36022 CASSOLA (Vicenza) (IT)			
2007 03 05	2007 06 25	2007 05 03	
919147	SERMEC SERVIZI REVISIONI MECCANICHE		12 42
CFE: 26.4.9, 27.5.1, 29.1.1, 29.1.4			
SE.R.MEC. SERVIZI REVISIONI MECCANICHE DI RICCI STEFANO & C. S.N.C., Via Molino, 26 I-47026 Bagno Di Romagna, Forli-Cesena (IT)			
2006 05 08	2007 06 25	2007 05 03	
919157	Dreaming		03 05 08 16 21
CFE: 27.5.11			
MIP METRO Group Intellectual Property GmbH & Co. KG, Metro-Strasse 1 40235 Düsseldorf (DE)			
2007 02 02	2007 06 25	2007 05 03	
919158	FOUR SEASONS		29 30
CFE: 1.1.25, 26.4.15, 26.13.25, 27.5.10			
MIP METRO Group Intellectual Property GmbH & Co. KG, Metro-Strasse 1 40235 Düsseldorf (DE)			
2007 01 29	2007 06 25	2007 05 03	
919305	BLUSH SATINE		03
EUGENE PERMA FRANCE, 6, rue d'Athènes F-75009 PARIS (FR)			
2006 12 28	2007 06 25	2007 05 10	
919338	VIRGO		11
CFE: 27.5.1, 28.3.0			
Liang Yongcheng, No. 13, Xincun, Xixin, Xihuacun, Shiken, Nanhaiqu Foshanshi, Guangdong (CN)			
2007 03 13	2007 06 25	2007 05 10	
919360	CFE: 24.13.1		03 05 35
MedStop AG, Seefeldstrasse 69 CH-8008 ZÜRICH (CH)			
2006 12 13	2007 06 25	2007 05 10	
919515	X-FREEZE		01
Obshchestvo s ogranichennoy otvetstvennostyu „Tosol-Sintez“, 31 A, ul. Vatutina, g. Dzerzhinsk RU-606000 Nizhegorodskaya obl. (RU)			
2007 02 09	2007 06 25	2007 05 10	
919520	HYUNDAI i30		12
Hyundai Motor Company, 231, Yangjae-Dong, Seocho-Gu Seoul (KR)			
2007 02 28	2007 06 25	2007 05 10	
919521	FlexiSLIC		09
Infineon Technologies AG, St. Martin Strasse 53 81669 München (DE)			
2007 02 20	2007 06 25	2007 05 10	
919538	REHAU QUALITY		
CFE: 26.3.6, 27.5.24, 29.1.12		01 02 03 04 05 06 07 08 09 10 11	
		12 13 14 15 16 17 18 19 20 21 22	
		23 24 25 26 27 28 29 30 31 32 33	
		34 35 36 37 38 39 40 41 42 43 44 45	
REHAU AG + Co, Rheniumhaus 95111 Rehau (DE)			
2006 08 28	2007 06 25	2007 05 10	
919539	MAREMONTI		14
Valbex SA, c/o MN Trust, Rue de Saint-Léger 8 CH-1205 Genève (CH)			
2006 12 11	2007 06 25	2007 05 10	
919573	EXTRIMA		09
Adixen Sensistor AB, PO Box 76 SE-581 02 Linköping (SE)			
2007 03 20	2007 06 25	2007 05 10	
920046	CFE: 26.1.5		01 16 17 19
Henkel KGaA, Henkelstrasse 67 40589 Düsseldorf (DE)			
2007 02 27	2007 07 07	2007 05 17	
920499	LADYBERG ITALIA		25
CFE: 24.7.3			

LADYBERG S.P.A., Via per Azzano, 32 I-24050 GRASSOBBIO (Bergamo) (IT)			
2007 02 19	2007 07 07	2007 05 24	
920501 LADYBERG ITALIA			25
LADYBERG S.P.A., Via per Azzano, 32 I-24050 GRASSOBBIO (Bergamo) (IT)			
2007 02 19	2007 07 07	2007 05 24	
920511 sofie a jane			03 14 18 26
Jaroslav Baláž, M. R. Štefánika 39 SK-960 01 Zvolen (SK)			
2007 03 14	2007 07 07	2007 05 24	
920520 kaltun MINING COMPANY			
CFE: 27.5.1, 29.1.13			19 37
KALTUN MADENCILIK SANAYI VE TICARET ANONIM ŞİRKETİ, Aydın-Mugla Karayolu 35.Km Mevkii ÇİNE AYDIN (TR)			
2007 02 22	2007 07 07	2007 05 24	
920526 E3 DRIVE			
CFE: 24.17.5, 24.17.7			07 12
The Gates Corporation, 1551 Wewatta Street Denver, Colorado 80202 (US)			
2006 08 18	2007 07 07	2007 05 24	
920557 Weierfu			
CFE: 26.1.24, 28.3.0			28
ShiShi City FeiFan Sport Equipment Co., Ltd, YongNing Town, Industrial Park, ShiShi City Fujian Province (CN)			
2006 12 07	2007 07 07	2007 05 24	
920627 FLORETT			18 24 25 26 27
FLORETT Textil GmbH & Co. KG, Steineshoffweg 2 45479 Mülheim an der Ruhr (DE)			
2007 02 16	2007 07 07	2007 05 24	
920631 TMg			
CFE: 1.5.1, 1.5.23, 29.1.12			16 35 41
Telegraaf Media Groep N.V., Basisweg 30 NL-1043 AP Amsterdam (NL)			
2007 03 05	2007 07 07	2007 05 24	
920636 FOSTEX			05
CHIESI FARMACEUTICI S.P.A., Via Palermo, 26/A I-43100 PARMA (PR) (IT)			
2007 03 27	2007 07 07	2007 05 24	
920646 Arttter			
CFE: 26.15.1, 27.5.1			16
YADA ENTERPRISE CO., LTD., No. 2, Binfang Road, Meizhou City Guangdong Province (CN)			
2007 03 13	2007 07 07	2007 05 24	
920685 DigiSat			09 17
NTC Nachrichtentechnische Komponenten GmbH, Fröbelstraße 165 50767 Köln (DE)			
2006 09 25	2007 07 07	2007 05 24	
920693 BELLECOURT			33
BADET CLEMENT ET COMPAGNIE (BCC), 39 rue de Beaune F-21220 L'ETANG VERGY (FR)			
2007 03 30	2007 07 07	2007 05 24	
920695 LUMI'BUS			12
HEULIEZ-BUS, La Crenuere Rorthais F-79700 MAULEON (FR)			
2007 03 30	2007 07 07	2007 05 24	
920701 MODULA'BUS			12
HEULIEZ-BUS, La Crenuere Rorthais F-79700 MAULEON (FR)			
2007 03 30	2007 07 07	2007 05 24	
920774 JIAOZU			
CFE: 26.4.18, 26.4.24, 27.5.24			25
WENZHOU JIAOZU SHOES CO., LTD., 38 Xingji Road, Lucheng Industry Zone, Wenzhou 325000 Zhejiang (CN)			
2007 03 05	2007 07 07	2007 05 24	
920779			30
OBSHCHESTVO S OGRANICHENNOY OTVETSTVENNOSTYU „GRUPPA KOMPANY UNISERVIS“, d. 46, ul. Ivana Franko RU-121351 Moskva (RU)			
2007 03 19	2007 07 07	2007 05 24	
920786 CFE: 26.3.23, 26.5.1			18 25 28
GARMAN GROUP S.R.L., Via Porzano, 5/A I-25025 MANERBIO (BRESCIA) (IT)			
2007 03 27	2007 07 07	2007 05 24	
920856 ROTONDE DE CARTIER			14
Cartier International N.V., a holding and trading company organized and existing under the laws of the Netherlands Antilles, Scharlooweg 33 Curaçao (AN)			
2006 05 09	2007 07 07	2007 05 24	
920894 LUNGSTAL			11
SC GNV OMEGA TRADING SRL, Sos. Afumati no. 86, Comuna Voluntari Jud. Ilfov (RO)			
2007 04 05	2007 07 07	2007 05 24	
920895 IDEAL PRODUCT			
CFE: 25.1.19, 27.5.7, 29.1.13			29 40
"IDEAL PRODUCT" LTD, 82, „Shesti septemvri“ Blvd., floor 9 BG-4000 Plovdiv (BG)			
2007 03 13	2007 07 07	2007 05 24	
920897 IVENA			03 05 24 29 30 32 33
EDNOLITCHEN TARGOVETS „IVENA KOMERS - VALENTIN CHOTEV“, Boul. „James Bautcher“ 116, étage 1, app. 4 BG-1407 Sofia (BG)			
2006 11 14	2007 07 07	2007 05 24	
920899 egemin			
CFE: 26.11.12, 27.5.7, 29.1.13			07 09 42
EGEMIN, naamloze vennootschap, Baarbeek 1 B-2070 ZWIJNDRECHT (BE)			
2006 11 20	2007 07 07	2007 05 24	
920959 MOVIGEL			05
Velinor AG c/o Dr. iur. Adrian von Segesser, Kapellplatz 2 CH-6004 Luzern (CH)			
2007 03 28	2007 07 07	2007 05 24	
920960 CFE: 24.11.25, 26.1.16			36
Vietnam Holding Asset Management (Schweiz) AG, Gartenstrasse 19 CH-8022 Zürich (CH)			
2007 03 29	2007 07 07	2007 05 24	
921025 Ambex			05
WALMARK, a.s., Oldřichovice 44 CZ-739 61 Trinec (CZ)			
2007 01 08	2007 07 07	2007 05 24	
921028 Nemiroff			
CFE: 1.15.11, 5.7.2, 28.5.0, 29.1.14			33 35
Nemiroff Intellectual Property Establishment, Städtle 31 FL-9490 Vaduz (LI)			
2007 01 25	2007 07 07	2007 05 24	
921031 GranberG			
CFE: 26.1.18			10 21 25
Granberg AS, Innbjoa N-5584 Bjoa (NO)			
2007 01 29	2007 07 07	2007 05 24	
921077 JETlace			07
RIETER PERFOJET, Z.A. Pré-Millet F-38330 MONTBONNOT (FR)			
2007 03 09	2007 07 23	2007 05 31	
921093 IMPULS LEASING			
CFE: 27.5.1			36
IMPULS-LEASING International AG, Staldenbachstrasse 30 CH-8808 Pfäffikon SZ (CH)			
2007 03 23	2007 07 23	2007 05 31	
921101 Keep exploring.			09 35 38
BenQ Wireless GmbH, Haidenauplatz 1 81667 München (DE)			
2006 09 18	2007 07 23	2007 05 31	

921111	FRESHway ENERGY CFE: 5.5.20, 19.3.24 VICTORY-2000 EOOD, Tsanko Tserkovski St. 11 BG-5000 Veliko Tarnovo (BG) 2007 03 02 2007 07 23 2007 05 31	03 05
921142	PHYTOCYANE CASTER, 35 avenue Franklin Roosevelt F-75008 PARIS (FR) 2007 04 02 2007 07 23 2007 05 31	03
921178	Gimter CFE: 27.5.1 WENZHOU JIMUTE SHOES CO., LTD., Nanbaixiang Xiege Gongyequ, Ouhaiqu, Wenzhoushi 325000 Zhejiang (CN) 2007 04 10 2007 07 23 2007 05 31	25
921181	CLOS DES BOUVERIES CHAMPAGNE DUVAL-LEROY SA (SOCIETE ANONYME), 69 avenue de Bammental F-51130 VERTUS (FR) 2007 03 09 2007 07 23 2007 05 31	33
921189	SENSARITE DSM IP Assets B.V., Het Overloon 1 NL-6411 TE Heerlen (NL) 2007 03 06 2007 07 23 2007 05 31	01 29 30
921191	ZBDDS CFE: 27.5.11 WENZHOU JIMOTER SHOES CO., LTD., Nan Baixiang Leather Industrial Area, Ouhai Wenzhou City 325015 Zhejiang (CN) 2007 04 10 2007 07 23 2007 05 31	25
921192	Persona CFE: 28.5.0 ZAKRYTOE AKTSIONERNOE OBSHCHESTVO „AVK”, 9, 1-ya Aleksandrovka Street Donetsk 83062 (UA) 2007 03 05 2007 07 23 2007 05 31	30
921193	photonmed Advanced Technology For Aesthetic Medicine CFE: 26.7.25, 26.11.9, 29.1.12 Med Art Derm - Unipessoal, Lda, Complexo Turístico Três Pinheiros EN1 P-3050-382 Mealhada (PT) 2007 03 20 2007 07 23 2007 05 31	10
921200	O'GRAE CFE: 5.7.14, 19.7.1, 19.7.17, 28.5.0, 29.1.13 Obshchestvo s ogranichennoy otvetstvennostyu „O'GRE”, kv. 75, 33, Kutuzovskiy pr-kt RU-121165 Moscow (RU) 2006 09 28 2007 07 23 2007 05 31	32
921202	GOLDEN POWER Dr. Iris Arns, Billrothstrasse 75/2/15 A-1190 Wien (AT) 2007 04 02 2007 07 23 2007 05 31	03
921207	GP CFE: 26.1.19, 26.4.18, 29.1.12 GP Stratum AS, Hvamsvingen 11 N-2026 Skjetten (NO) 2007 01 24 2007 07 23 2007 05 31	07
921209	BERGAMONT IHAK International Import- und Export-Handelsgesellschaft mbH & Co, KG (Sitz Heikendorf) Büro Hamburg, Lagerstr. 26 20357 Hamburg (DE) 2007 01 25 2007 07 23 2007 05 31	12 25 35
921221	filty nine CFE: 27.5.13 Lemmi-Fashion Vertriebsgesellschaft mbH & Co. Bekleidungs KG, Gewerbering 1 34560 Fritzlar (DE) 2007 03 24 2007 07 23 2007 05 31	25
921238	ferinject iron carboxymaltose CFE: 25.5.1, 26.1.6, 27.5.24 Vifor (International) AG (Vifor (International) Ltd.) (Vifor (International) Inc.), Rechenstrasse 37 CH-9014 St. Gallen (CH) 2007 03 27 2007 07 23 2007 05 31	05
921245	Planet Raiders Bretauudeau FRANCIS, 100, route de l'Essart F-27380 Douville sur Andelle (FR) 2006 12 12 2007 07 23 2007 05 31	28
921251	ELLA LABORATOIRE HRA PHARMA, 15, rue Béranger F-75003 PARIS (FR) 2007 01 05 2007 07 23 2007 05 31	05
921253	CFE: 8.1.19 Kraft Foods Schweiz Holding AG, Bellerivestrasse 203 CH-8008 Zürich (CH) 2007 03 20 2007 07 23 2007 05 31	30
921264	agrocac CAN TEKSTIL ENTEGRE TESISLERI VE TARIM ÜRÜNLERI SANAYI TICARET ANONIM ŞİRKETİ, Meşrutiyet Mahallesi Kodaman Sokak No:57 NIŞANTAŞI-İSTANBUL (TR) 2007 03 08 2007 07 23 2007 05 31	31
921265	KELTAN ACE DSM IP Assets B.V., Het Overloon 1 NL-6411 TE Heerlen (NL) 2007 03 14 2007 07 23 2007 05 31	01 17 42
921279	Vibelle Aldi Einkauf GmbH & Co. oHG, Eckenbergstrasse 16 45307 Essen (DE) 2007 03 24 2007 07 23 2007 05 31	05 16
921290	AUTO GLYM ULTRA DEEP SHINE CFE: 25.1.9, 27.5.24 Altro Limited, Works Road, Letchworth Garden City Hertfordshire SG6 1NW (GB) 2007 04 14 2007 07 23 2007 05 31	03
921292	AUTO GLYM CUSTOM WHEEL CLEANER CFE: 27.5.24 Altro Limited, Works Road, Letchworth Garden City Hertfordshire SG6 1NW (GB) 2007 04 14 2007 07 23 2007 05 31	03
921297	SIMONA ROSATO SIMONETTA ROSATO, Via Ernesto Rossi, 29 I-52100 AREZZO (IT) 2007 03 05 2007 07 23 2007 05 31	14
921301	Aqua Fun CFE: 1.15.15, 26.11.13, 27.5.1 TOP-TOY A/S, Roskildevej 16, Tune DK-4000 Roskilde (DK) 2007 03 29 2007 07 23 2007 05 31	28
921303	PAGECENTERX Levi, Ray & Shoup, Inc., 2401 W. Monroe Street Springfield, IL 62704 (US) 2007 03 14 2007 07 23 2007 05 31	09
921309	IONIC-PULSER CFE: 27.5.24 JENKNER, Wolfgang, August-Mogler-Straße 4 74080 Heilbronn (DE) 2007 03 02 2007 07 23 2007 05 31	09 10 11
921328	REPLENISH Alcon, Inc., Bösch 69 CH-6331 Hünenberg (CH) 2007 04 02 2007 07 23 2007 05 31	05

H. OGŁOSZENIA

200

OGŁOSZENIA O ZDJĘCIU KLAUZUL TAJNOŚCI PATENTÓW NA WYNAŁAZKI I PRAW OCHRONNYCH NA WZORY UŻYTKOWE

Poniższe zestawienie zawiera kolejno: numer patentu (prawa ochronnego), numer zgłoszenia wynalazku (wzoru użytkowego), datę zgłoszenia wynalazku (wzoru użytkowego), symbol Międzynarodowej Klasyfikacji Patentowej, nazwisko i imię twórcy (twórców), nazwisko i imię lub nazwę uprawnionego z patentu (prawa ochronnego) oraz miejsce zamieszkania lub siedzibę i w nawiasie kod kraju, tytuł wynalazku (wzoru użytkowego). Opisy patentowe (ochronne) są dostępne w Czytelnii Urzędu Patentowego Rzeczypospolitej Polskiej.

PATENTY

B1 (11) **0380** (21) 207280 (22) 1978 05 30
(51) **B21K 5/02** (2006.01)
B23P 15/32 (2006.01)

(72) Natorski Czesław, Michota Zenon, Pastuszek Stanisław
(73) Ośrodek Badawczo-Rozwojowy Techniki Geologicznej Centralnego Urzędu Geologii, Warszawa (PL)
(54) Sposób wykonania narzędzia wiertniczego zbrojonego diamentami

B1 (11) **0381** (21) 207576 (22) 1978 06 12
(51) **H04B 7/00** (2006.01)
H04K 1/00 (2006.01)

(72) Dowejko Grzegorz, Kacprzyk Tadeusz, Mencil Antoni
(73) Wojskowy Instytut Łączności, Zegrze k/Warszawy (PL)
(54) Sposób wytwarzania sygnałów dla transmisji danych w kanałach radiowych oraz układ realizujący ten sposób

B1 (11) **0382** (21) 211536 (22) 1978 12 08
(51) **F16F 1/38** (2006.01)

(72) Chmielecki Alfons, Węciewicz Stanisław, Leszczyński Henryk
(73) Poznańskie Zakłady Opon Samochodowych „STOMIL”, Poznań (PL)
(54) Układ gumowo-metalowy amortyzujący cykliczne drgania skrętne i odporny na obciążenia promieniowe

B1 (11) **0383** (21) 212473 (22) 1978 12 29
(51) **G01H 3/00** (2006.01)

(72) Morawiec Józef, Kozaczka Eugeniusz
(73) Wyższa Szkoła Pedagogiczna, Rzeszów (PL)
(54) Układ do pomiaru wolnozmiennych i akustycznych zmian ciśnienia w cieczach

B1 (11) **0384** (21) 213855 (22) 1979 03 05
(51) **F42C 13/00** (2006.01)

(72) Ryzko Stanisław, Dziuba Bogdan, Gajdzis Marian, Ilczuk Jadwiga, Bałulis Ryszard, Zembaczyński Janusz
(73) Zakłady Elektroniczne im. F. Zubrzyckiego, Warszawa (PL)
(54) Urządzenie elektroniczno-optyczne do zapalnika zbliżeniowego, zwłaszcza do pocisków raketowych

B1 (11) **0386** (21) 203141 (22) 1977 12 20
(51) **C06D 3/00** (2006.01)

(72) Deluga Zbigniew, Kutkiewicz Wiesław, Żyto Zdzisław
(73) Instytut Przemysłu Organicznego, Warszawa (PL)
(54) Świeca do wytwarzania zasłon dymnych

B1 (11) **0387** (21) 207705 (22) 1978 06 20
(51) **F42B 14/06** (2006.01)

(72) Stasiuk Roman, Czeladzki Marian, Torecki Stanisław, Wójcik Ryszard
(73) Wojskowa Akademia Techniczna im. Jarosława Dąbrowskiego, Warszawa (PL)
(54) Bezwirowy pocisk podkalibrowy do wystrzeliwania z lufy o przewodzie bruzdowanym

B1 (11) **0388** (21) 207758 (22) 1978 06 21
(51) **F42B 14/06** (2006.01)

(72) Łuka Edward, Cisek Stanisław, Bojarczuk Józef
(73) Ośrodek Badań Uzbrojenia, Stalowa Wola (PL)
(54) Sposób wykonania pocisku podkalibrowego oraz pocisk podkalibrowy

B1 (11) **0389** (21) 202577 (22) 1977 12 01
(51) **F42B 15/00** (2006.01)

(72) Pakulska-Szmajda Marianna, Bończyk Jadwiga, Kowalczyk Wiesława, Kucenty Henryk, Dominiko Halina, Kaczmarek Mieczysław
(73) Instytut Przemysłu Organicznego, Warszawa (PL)
(54) Dwuzakresowy startowo-marszowy ładunek paliwa rakietowego

B1 (11) **0390** (21) 202942 (22) 1977 12 15
(51) **C06D 5/06** (2006.01)

(72) Kucenty Henryk, Pakulska-Szmajda Marianna, Bończyk Jadwiga, Głon Kazimierz, Piorun Jan, Stojek Leszek, Szmajda Jerzy, Włodarczyk Feliks
(73) Instytut Przemysłu Organicznego, Warszawa (PL)
(54) Sposób wytwarzania ładunków z cienkimi metalowymi drukami

B1 (11) **0391** (21) 211617 (22) 1978 12 09
(51) **F41F 3/00** (2006.01)

(72) Adamczyk Henryk, Okraszewski Jerzy, Szydłowski Ryszard, Kowalczyk Andrzej, Kapustka Zbigniew
(73) Wojskowy Instytut Techniczny Uzbrojenia, Zielonka k/Warszawy (PL)
(54) Wyrzutnia pocisków

B1 (11) **0392** (21) 213522 (22) 1979 02 13
(51) **F42B 39/00** (2006.01)

(72) Łuka Edward, Bojarczuk Józef, Tarka Jerzy, Puzio Stanisław, Spustek Jan, Lustych Kazimierz
(73) Ośrodek Badań Uzbrojenia, Stalowa Wola (PL)
(54) Magazyn amunicyjny

B1 (11) **0393** (21) 214360 (22) 1979 03 23
(51) **F42B 22/24** (2006.01)

(72) Stasiewicz Stanisław, Stepień Zygmunt, Miciński Wiesław, Mikoda Tadeusz

(73) Instytut Techniczny Wojsk Lotniczych, Warszawa (PL)
 (54) Układ hamująco-stabilizujący środka bojowego zrzuconego ze statku powietrznego

B1 (11) **0394** (21) 220480 (22) 1979 12 18
 (51) **F42C 7/02** (2006.01)

(72) Biajgo Ryszard, Garstka Jerzy, Kiedroń Zbigniew, Lubas Stanisław, Nieroba Bronisław, Okuniewski Juliusz
 (73) Wojskowy Instytut Techniki Inżynieryjnej, Wrocław (PL)
 (54) Zapalnik naciskowego działania do min lądowych

B1 (11) **0395** (21) 205871 (22) 1978 04 06
 (51) **F42B 3/12** (2006.01)

(72) Szmajda Jerzy, Kral Helena, Kropisz Henryk
 (73) Instytut Przemysłu Organicznego, Warszawa (PL)
 (54) Sposób wykonania zapłonika do ładunku startowego w przeciwpancernym pocisku kierowanym

B1 (11) **0396** (21) 204673 (22) 1978 02 20
 (51) **F41F 1/00** (2006.01)

(72) Puzio Stanisław, Bojarczuk Józef, Lisiak Tadeusz, Łuka Edward, Sieńczak Tadeusz, Lustych Kazimierz, Stanos Bogdan, Bludnik Antoni
 (73) Ośrodek Badań Uzbrojenia, Stalowa Wola (PL)
 (54) Kołyska armaty

B1 (11) **0397** (21) 205385 (22) 1978 03 20
 (51) **F41F 1/00** (2006.01)

(72) Czeladzki Marian, Wójcik Ryszard, Karbowski Aleksy, Brzeziński Zygmunt, Kubrak Stanisław, Bojarczuk Józef, Łuka Edward, Cisek Stanisław, Tarka Tadeusz
 (73) Ośrodek Badań Uzbrojenia, Stalowa Wola (PL)
 (54) Lufa armaty

B1 (11) **0398** (21) 217739 (22) 1979 08 06
 (51) **F42C 19/06** (2006.01)

(72) Kuliś Jerzy
 (73) Wyższa Szkoła Marynarki Wojennej im. Bohaterów Westerplatte, Gdynia -Oksywie (PL)
 (54) Stykowe urządzenie uderzeniowe zwłaszcza do zapalnika bomby głębinowej

B1 (11) **0399** (21) 197238 (22) 1977 03 30
 (51) **B64C 11/06** (2006.01)

(72) Kamiński Stanisław
 (73) Ośrodek Badawczo-Rozwojowy Sprzętu Komunikacyjnego, Świdnik k/Lublina
 (54) Układ do sterowania wirnikami nośnymi śmigłowca wielowirnikowego

B1 (11) **0400** (21) 203443 (22) 1977 12 30
 (51) **B63D 3/70** (2006.01)

(72) Chodkiewicz Henryk
 (73) Wyższa Szkoła Marynarki Wojennej im. Bohaterów Westerplatte, Gdynia -Oksywie (PL)
 (54) Układ posadowienia okrętowych silników spalinowych zwłaszcza na trałowcu

B1 (11) **0401** (21) 214410 (22) 1979 03 28
 (51) **F02K 9/97** (2006.01)

F41H 11/12 (2006.01)
 (72) Łysiak Bogumił, Farbisz Ryszard, Kamiński Kazimierz, Gajda Stanisław, Wójtowicz Aleksander, Nowicki Jerzy, Różycki Wiesław
 (73) Wojskowy Instytut Techniczny Uzbrojenia, Zielonka k/Warszawy (PL)
 (54) Raketowy silnik nośny

B1 (11) **0402** (21) 216221 (22) 1979 06 08
 (51) **G01S 7/18** (2006.01)

G01S 13/00 (2006.01)
 (72) Królikowski Stanisław, Brandysiewicz Ludwik, Żuk Jerzy
 (73) Centrum Naukowo-Produkcyjne Elektroniki Profesjonalnej „Unitra-Radwar”, Warszawa (PL)
 (54) Sposób określania stref wysokości obiektów powietrznych przez stację radiolokacyjną obserwacji okrężnej

B1 (11) **0403** (21) 218149 (22) 1979 09 05
 (51) **G09B 9/08** (2006.01)

(72) Gajewski Henryk, Kucfir Janusz, Prochot Zdzisław, Sater Kazimierz
 (73) Instytut Techniczny Wojsk Lotniczych, Warszawa (PL)
 (54) Układ symulatora radiolokacyjnego systemu kierowania lotami samolotów, zwłaszcza bojowych

B1 (11) **0404** (21) 216594 (22) 1979 06 25
 (51) **F41H 7/00** (2006.01)

(72) Fronczak Andrzej, Bojarczuk Józef, Łuka Edward, Spustek Jan, Cisek Stanisław, Sieńczak Tadeusz, Tarka Jerzy, Stanos Bogdan, Bludnik Antoni, Puzio Stanisław, Sowa Eugeniusz, Głowacka Krystyna
 (73) Ośrodek Badań Uzbrojenia, Stalowa Wola (PL)
 (54) Stanowisko strzeleckie

B1 (11) **0405** (21) 217330 (22) 1979 07 19
 (51) **F42B 14/06** (2006.01)

(72) Łuka Edward, Czeladzki Marian, Cisek Stanisław, Bojarczuk Józef, Palacz Piotr, Derecki Stanisław, Wójcik Ryszard
 (73) Ośrodek Badań Uzbrojenia, Stalowa Wola (PL)
 (54) Pocisk podkalibrowy z odrzucanym płaszczem

B1 (11) **0406** (21) 217740 (22) 1979 08 06
 (51) **F42C 11/00** (2006.01)

(72) Kuliś Jerzy
 (73) Wyższa Szkoła Marynarki Wojennej im. Bohaterów Westerplatte, Gdynia -Oksywie (PL)
 (54) Układ zapalnika uderzeniowo-odległościowego zwłaszcza do bomby głębinowej

B1 (11) **0407** (21) 215330 (22) 1979 05 03
 (51) **C10G 1/04** (2006.01)

C10G 1/06 (2006.01)
 (72) Janczarek Marian, Leśkiewicz Jan, Świądrowski Jerzy
 (73) Główny Instytut Górnictwa, Katowice (PL)
 (54) Sposób wytwarzania produktów płynnych i paliwa stałego z węgla

B1 (11) **0409** (21) 219331 (22) 1979 10 31
 (51) **F41J 1/12** (2006.01)

(72) Pawłowski Jan, Marciniak Adolf, Brzeziński Konstanty
 (73) Zakłady Przemysłu Metalowego H. Cegielski, Poznań (PL)
 (54) Sposób i urządzenie do wychwytywania pocisków wystrzelianych podczas sprawdzania maszynowej broni strzeleckiej

B1 (11) **0410** (21) 203442 (22) 1977 12 30
 (51) **B63G 7/02** (2006.01)

(72) Pejas Stefan
 (73) Wyższa Szkoła Marynarki Wojennej im. Bohaterów Westerplatte, Gdynia -Oksywie (PL)
 (54) Sposób i układ zabezpieczania trałowca, zwłaszcza małomagnetycznego przed wybuchem miny z przetwornikiem magnetycznym

B1 (11) **0411** (21) 208115 (22) 1978 07 03
 (51) **F41C 3/00** (2006.01)

(72) Gryszkiewicz Marian

(73) Ośrodek Badawczo-Rozwojowy przy Zakładach Metalowych „Predom-Lucznik”, Radom (PL)
(54) Pistolet

B1 (11) **0412** (21) 220432 (22) 1979 12 18
(51) **F42B 12/00** (2006.01)

(72) Zaborowski Zbigniew, Kowalewski Kazimierz, Witczak Ignacy, Perełkiewicz Antoni, Laskowski Kazimierz, Kupidura Zbigniew, Hilczer Michał

(73) Wojskowy Instytut Techniczny Uzbrojenia, Zielonka k/Warszawy (PL)

(54) Głowica kumulacyjna

B1 (11) **0413** (21) 214579 (22) 1979 04 02
(51) **H04L 7/00** (2006.01)

(72) Zwierko Józef, Oszywa Wojciech, Hryckiewicz Jan, Jackowski Stefan, Rdzanek Bogusław, Belczyk Zdzisław, Malec Bolesław, Ponikiewski Jerzy, Majdan Kazimierz

(73) Wojskowa Akademia Techniczna im. Jarosława Dąbrowskiego, Warszawa (PL)

(54) Sposób transmisji danych drogą radiową

B1 (11) **0414** (21) 221466 (22) 1980 01 04
(51) **F41H 3/00** (2006.01)

(72) Wieczorek Kazimierz, Szczęsny Roman

(73) Wojskowy Instytut Techniki Inżynieryjnej, Wrocław (PL)

(54) Przesuwana konstrukcja kratowa do podwieszania pokrycia maskującego

B1 (11) **0415** (21) 225918 (22) 1980 07 29
(51) **G21F 3/00** (2006.01)
G21F 7/00 (2006.01)

(72) Prus Zbigniew, Szymendera Lech

(73) Instytut Badań Jądrowych, Warszawa (PL)

(54) Sposób ochrony ludzi i sprzętu bojowego na nawodnych obiektach pływających przed działaniem promieniowania mieszanego pochodzącego od wybuchów jądrowych

B1 (11) **0416** (21) 227318 (22) 1980 07 08
(51) **H04B 1/00** (2006.01)
H04Q 7/00 (2006.01)
H04Q 7/28 (2006.01)

(72) Jackowski Stefan, Oszywa Wojciech, Sobkowski Jan, Semkowicz Włodzimierz

(73) Wojskowa Akademia Techniczna im. Jarosława Dąbrowskiego, Warszawa (PL)

(54) Sposób automatycznego nawiązywania i utrzymywania łączności zwłaszcza radiowej

B1 (11) **0417** (21) 228534 (22) 1980 12 18
(51) **B22F 3/12** (2006.01)
E21B 10/46 (2006.01)
B21K 5/02 (2006.01)

(72) Natorski Czesław, Mercik Zygmunt, Pastuszek Stanisław, Król Andrzej

(73) Ośrodek Badawczo-Rozwojowy Techniki Geologicznej Centralnego Urzędu Geologii, Warszawa (PL)

(54) Sposób wykonania narzędzia wiertniczego impregnowanego diamentami

B1 (11) **0418** (21) 214580 (22) 1979 04 02
(51) **F41A 25/00** (2006.01)

(72) Puzio Stanisław, Sieńczak Tadeusz, Bojarczuk Józef

(73) Ośrodek Badań Uzbrojenia, Stalowa Wola (PL)

(54) Kołyska armaty

B1 (11) **0419** (21) 216294 (22) 1979 06 13

(51) **F41C 27/06** (2006.01)

(72) Dawidowicz Bolesław

(73) Instytut Mechaniki Precyzyjnej, Warszawa (PL)

(54) Komora z zamkiem ręcznego granatnika podwieszono

B1 (11) **0420** (21) 222479 (22) 1980 03 06

(51) **F41F 5/00** (2006.01)

(72) Michalewicz Kazimierz, Stasiewicz Stanisław, Kromka Józef, Cebera Henryk

(73) Instytut Techniczny Wojsk Lotniczych, Warszawa (PL)

(54) Wyrzutnia rurowa do wyrzucania środków bojowych z obiektów powietrznych

B1 (11) **0421** (21) 223165 (22) 1980 04 02

(51) **F41H 11/04** (2006.01)

(72) Filipczyński Piotr

(73) Politechnika Warszawska, Warszawa (PL)

(54) Sieć powietrzna

B1 (11) **0422** (21) 225439 (22) 1980 07 04

(51) **F42C 15/32** (2006.01)

(72) Kosałka Wacław, Kaczkowski Zbigniew

(73) Wyższa Szkoła Marynarki Wojennej im. Bohaterów Westerplatte, Gdynia -Oksywie (PL)

(54) Sposób i urządzenie do wytwarzania podciśnienia w środowisku wodnym zwłaszcza do pobudzania min z czujnikiem ciśnieniowym

B1 (11) **0424** (21) 213716 (22)

(51) **F41G 1/40** (2006.01)

(72) Puzio Stanisław, Sieńczak Tadeusz, Bojarczuk Józef, Spustek Jan

(73) Ośrodek Badań Uzbrojenia, Stalowa Wola (PL)

(54) Celownik peryskopowy

B1 (11) **0425** (21) 220481 (22) 1979 12 18

(51) **C09C 1/62** (2006.01)

C08J 3/20 (2006.01)

(72) Grajkowski Piotr, Kubiak Wanda, Korcz Zenon, Bumażnik Barbara

(73) Ośrodek Badawczo-Rozwojowy Przemysłu Barwników

„Organika”, Zgierz (PL)

(54) Kompozycja pigmentów do barwienia materiałów polimerycznych na kolor żółto-piaskowy

B1 (11) **0426** (21) 220482 (22) 1979 12 18

(51) **C09C 1/62** (2006.01)

C08J 3/20 (2006.01)

(72) Grajkowski Piotr, Kubiak Wanda, Korcz Zenon, Bumażnik Barbara, Szymański Jerzy

(73) Ośrodek Badawczo-Rozwojowy Przemysłu Barwników

„Organika”, Zgierz (PL)

(54) Kompozycja pigmentów do barwienia materiałów polimerycznych na kolor ciemno-zielony

B1 (11) **0427** (21) 220483 (22) 1979 12 18

(51) **C09C 1/62** (2006.01)

C08J 3/20 (2006.01)

(72) Grajkowski Piotr, Kubiak Wanda, Korcz Zenon, Bumażnik Barbara, Moszakowski Stanisław

(73) Ośrodek Badawczo-Rozwojowy Przemysłu Barwników

„Organika”, Zgierz (PL)

(54) Kompozycja pigmentów do barwienia materiałów polimerycznych na kolor jasno-zielony

B1 (11) **0428** (21) 223544 (22) 1980 04 18

(51) **F42B 1/00** (2006.01)

(72) Tomaszek Henryk, Sadowski Feliks, Czuber Bogusław

(73) Instytut Techniczny Wojsk Lotniczych, Warszawa (PL)
(54) Urządzenie do rozpylania paliwa w przestrzeni powietrznej

B1 (11) 0429	(21) 223545	(22) 1980 04 18
(51) F42B 1/00 (2006.01)		
(72) Tomaszek Henryk, Sadowski Feliks		
(73) Instytut Techniczny Wojsk Lotniczych, Warszawa (PL)		
(54) Urządzenie do rozpylania paliwa w przestrzeni powietrznej		

B1 (11) 0430	(21) 220912	(22) 1979 12 31
(51) F41H 7/02 (2006.01) B60F 3/00 (2006.01)		
(72) Dygdała Józef, Gajda Tadeusz, Haznar Kazimierz, Kaglik Kazimierz, Palczewski Wiesław		
(73) Wojskowy Instytut Techniki Inżynierskiej, Wrocław (PL)		
(54) Napęd pływania transportera gąsienicowego		

PRAWA OCHRONNE

Y1 (11) 01	(21) 28390	(22) 1958 06 18
(51) F42B 27/00 (2006.01)		
(72) Śmigiera Józef, Kołakowski Janusz		
(73) Instytut Mechaniki Precyzyjnej, Warszawa (PL)		
(54) Ręczny granat przeciwpancerny		

Y1 (11) 02	(21) 27135	(22) 1957 08 17
(51) F42B 27/00 (2006.01)		
(72) Bialik Roman, Wiśniewski Janusz, Śmigiera Józef, Kołakowski Janusz		
(73) Instytut Mechaniki Precyzyjnej, Warszawa (PL)		
(54) Ręczny granat przeciwpancerny kumulacyjny		

201

OŚWIADCZENIA O GOTOWOŚCI UDZIELENIA LICENCJI (LICENCJA OTWARTA)

Patenty

Poniższe zestawienia zawierają kolejno: kod rodzaju patentu, numer patentu, datę zgłoszenia, numer i rok wydania Wiadomości Urzędu Patentowego, w którym ogłoszono o udzieleniu patentu, wysokość opłaty licencyjnej (jeżeli uprawniony ją podał) i datę złożenia oświadczenia oraz tytuł wynalazku (wzoru użytkowego) oraz nazwisko i imię (nazwę) uprawnionego z adresem.

(B1) 198262	2000 07 13	06/2008	(10%)	2007 11 26
Sposób oczyszczania ścieków po regeneracji wymienniczy jonowych zastosowanych do zmiękczenia i demineralizacji wody				
Politechnika Szczecińska 70-310 Szczecin, Aleja Piastów 17				
(B1) 198263	2001 09 03	06/2008	(-)	2007 12 10
Wytłaczarka do tworzyw polimerowych				
Politechnika Lubelska 20-109 Lublin, ul. Bernardyńska 13				
(B1) 198264	2000 01 25	06/2008	(-)	2008 01 04
Fotodioda				
Instytut Technologii Elektronowej 02-668 Warszawa, Al. Lotników 32/46				
(B1) 198265	2001 03 21	06/2008	(-)	2007 11 27
Sposób obserwacji sejsmoakustycznej ścian długich				
Kampania Węglowa Spółka Akcyjna 40-039 Katowice, ul. Powstańców 30 Główny Instytut Górnictwa 40-166 Katowice, Plac Gwarków 1				

(B1) 198266	2004 03 22	06/2008	(-)	2008 01 04
Środek do likwidacji oblodzeń				
Politechnika Lubelska 20-109 Lublin, ul. Bernardyńska 13				
(B1) 198267	2000 03 06	06/2008	(-)	2007 10 29
Układ instalacji centralnego ogrzewania w budynku wielorodzinnym				
Politechnika Lubelska 20-109 Lublin, ul. Bernardyńska 13				
(B1) 198268	2001 03 23	06/2008	(6%)	2007 12 19
Kompozycja ziołowa do leczenia przewlekłych ran				
Akademia Medyczna im. prof. Feliksa Skubiszewskiego 20-950 Lublin, Al. Raclawickie 1				
(B1) 198269	2000 04 03	06/2008	(-)	2008 01 08
Sposób wykonania baterii słonecznych na bazie krzemu				
Politechnika Lubelska 20-109 Lublin, ul. Bernardyńska 13				
(B1) 198270	1999 09 06	06/2008	(-)	2008 01 14
Nowy alkohol i sposób otrzymywania nowego alkoholu				
Uniwersytet Przyrodniczy we Wrocławiu 50-375 Wrocław, ul. Norwida 25				
(B1) 198271	2000 09 06	06/2008	(-)	2008 01 14
Nowy octan 2-(2-etylideno-6,6-dimetylobicyklo[3.1.0]heks-3-yl)etylu i sposób jego otrzymywania				
Uniwersytet Przyrodniczy we Wrocławiu 50-375 Wrocław, ul. Norwida 25				
(B1) 198491	2002 03 08	06/2008	(-)	2008 01 25
Sposób wytwarzania elementu kształtowego, zwłaszcza budowlanego i urządzenie do wytwarzania formy elementu kształtowego, zwłaszcza budowlanego				
Sadłowski Waldemar 05-806 Komorów, Kolejowa 9				
(B1) 198492	2001 11 16	06/2008	(-)	2008 01 23
Sonda do pomiaru wilgotności osrodków porowatych, zwłaszcza materiałów budowlanych				
Polska Akademia Nauk Instytut Agrofizyki Im. Bohdana Dobrzańskiego 20-236 Lublin, ul. Doświadczalna 4				
(B1) 198493	2002 06 10	06/2008	(6%)	2008 01 16
Komora pozioma do rozwijania elektrochromatogramów planarnych				
Akademia Medyczna im. prof. Feliksa Skubiszewskiego 20-950 Lublin, Al. Raclawickie 1				
(B1) 198494	2002 12 23	06/2008	(-)	2008 01 08
Sposób wytwarzania powłok wielowarstwowych odpornych na zużycie				
Politechnika Lubelska 20-109 Lublin, ul. Bernardyńska 13				
(B1) 198495	2004 12 22	06/2008	(-)	2008 01 14
Nowy związek, furyloanalóg nerolidolu				
Politechnika Łódzka 90-924 Łódź, ul. Żeromskiego 116				
(B1) 198496	2004 12 22	06/2008	(-)	2008 01 14
Nowy związek, metylofuryloanalóg farnezolu				
Politechnika Łódzka 90-924 Łódź, ul. Żeromskiego 116				
(B1) 198497	2004 12 22	06/2008	(-)	2008 01 14
Nowy związek, metylofuryloanalóg nerolidolu				
Politechnika Łódzka 90-924 Łódź, ul. Żeromskiego 116				

(B1)198498	2004 12 22	06/2008	(-)	2008 01 14	Uniwersytet Przyrodniczy we Wrocławiu 50-375 Wrocław, ul. Norwida 25						
Nowy związek, furyloanalóg farnezołu Politechnika Łódzka 90-924 Łódź, ul. Żeromskiego 116					(B1)198271	2000 09 06	06/2008	(-)	2008 01 14	Uniwersytet Przyrodniczy we Wrocławiu 50-375 Wrocław, ul. Norwida 25	
(B1)198499	2003 06 09	06/2008	(-)	2008 01 15	Sposób otrzymywania trans-4-izopropyl-6,6-dimetylo-3-oksabicyklo[3.1.0]heksan-2-onu Uniwersytet Przyrodniczy we Wrocławiu 50-375 Wrocław, ul. Norwida 25	Nowy octan 2-(2-etylideno-6,6-dimetylobicyklo[3.1.0]heks-3-yl)etylu i sposób jego otrzymywania Uniwersytet Przyrodniczy we Wrocławiu 50-375 Wrocław, ul. Norwida 25					
(B1)198500	2003 06 09	06/2008	(-)	2008 01 15	Sposób otrzymywania trans-4-izopropyl-6,6-dimetylo-3-oksabicyklo[3.1.0]heksan-2-onu Uniwersytet Przyrodniczy we Wrocławiu 50-375 Wrocław, ul. Norwida 25	(B1)198491	2002 03 08	06/2008	(-)	2008 01 25	Sposób wytwarzania elementu kształtowego, zwłaszcza budowlanego i urządzenie do wytwarzania formy elementu kształtowego, zwłaszcza budowlanego Sadłowski Waldemar 05-806 Komorów, Kolejowa 9
(B1)198501	2000 07 13	06/2008	(10%)	2008 01 14	Sposób oczyszczania ścieków po regeneracji anionowych wymienniczy jonowych Politechnika Szczecińska 70-310 Szczecin, Aleja Piastów 17	(B1)198492	2001 11 16	06/2008	(-)	2008 01 23	Sonda do pomiaru wilgotności ośrodków porowatych, zwłaszcza materiałów budowlanych Polska Akademia Nauk Instytut Agrofizyki Im. Bohdana Dobrzańskiego 20-236 Lublin, ul. Doświadczalna 4
(B1)198502	2000 07 13	06/2008	(10%)	2008 01 14	Sposób oczyszczania ścieków po regeneracji kationowych i anionowych wymienniczy jonowych Politechnika Szczecińska 70-310 Szczecin, Aleja Piastów 17	(B1)198493	2002 06 10	06/2008	(6%)	2008 01 16	Komora pozioma do rozwijania elektrochromatogramów planarnych Akademia Medyczna im. prof. Feliksa Skubiszewskiego 20-950 Lublin, Al. Raławickie 1
(B1)198262	2000 07 13	06/2008	(10%)	2007 11 26	Sposób oczyszczania ścieków po regeneracji wymienniczy jonowych zastosowanych do zmiękczenia i demineralizacji wody Politechnika Szczecińska 70-310 Szczecin, Aleja Piastów 17	(B1)198494	2002 12 23	06/2008	(-)	2008 01 08	Sposób wytwarzania powłok wielowarstwowych odpornych na zużycie Politechnika Lubelska 20-109 Lublin, ul. Bernardyńska 13
(B1)198263	2001 09 03	06/2008	(-)	2007 12 10	Wytłaczarka do tworzyw polimerowych Politechnika Lubelska 20-109 Lublin, ul. Bernardyńska 13	(B1)198495	2004 12 22	06/2008	(-)	2008 01 14	Nowy związek, furyloanalóg nerolidolu Politechnika Łódzka 90-924 Łódź, ul. Żeromskiego 116
(B1)198264	2000 01 25	06/2008	(-)	2008 01 04	Fotodioda Instytut Technologii Elektronowej 02-668 Warszawa, Al. Lotników 32/46	(B1)198496	2004 12 22	06/2008	(-)	2008 01 14	Nowy związek, metylofuryloanalóg farnezołu Politechnika Łódzka 90-924 Łódź, ul. Żeromskiego 116
(B1)198265	2001 03 21	06/2008	(-)	2007 11 27	Sposób obserwacji sejsmoakustycznej ścian długich Kampania Węglowa Spółka Akcyjna 40-039 Katowice, ul. Powstańców 30 Główny Instytut Górnictwa 40-166 Katowice, Plac Gwarków 1	(B1)198497	2004 12 22	06/2008	(-)	2008 01 14	Nowy związek, metylofuryloanalóg nerolidolu Politechnika Łódzka 90-924 Łódź, ul. Żeromskiego 116
(B1)198266	2004 03 22	06/2008	(-)	2008 01 04	Środek do likwidacji oblodzeń Politechnika Lubelska 20-109 Lublin, ul. Bernardyńska 13	(B1)198498	2004 12 22	06/2008	(-)	2008 01 14	Nowy związek, furyloanalóg farnezołu Politechnika Łódzka 90-924 Łódź, ul. Żeromskiego 116
(B1)198267	2000 03 06	06/2008	(-)	2007 10 29	Układ instalacji centralnego ogrzewania w budynku wielorodzinnym Politechnika Lubelska 20-109 Lublin, ul. Bernardyńska 13	(B1)198499	2003 06 09	06/2008	(-)	2008 01 15	Sposób otrzymywania trans-4-izopropyl-6,6-dimetylo-3-oksabicyklo[3.1.0]heksan-2-onu Uniwersytet Przyrodniczy we Wrocławiu 50-375 Wrocław, ul. Norwida 25
(B1)198268	2001 03 23	06/2008	(6%)	2007 12 19	Kompozycja ziołowa do leczenia przewlekłych ran Akademia Medyczna im. prof. Feliksa Skubiszewskiego 20-950 Lublin, Al. Raławickie 1	(B1)198500	2003 06 09	06/2008	(-)	2008 01 15	Sposób otrzymywania trans-4-izopropyl-6,6-dimetylo-3-oksabicyklo[3.1.0]heksan-2-onu Uniwersytet Przyrodniczy we Wrocławiu 50-375 Wrocław, ul. Norwida 25
(B1)198269	2000 04 03	06/2008	(-)	2008 01 08	Sposób wykonania baterii słonecznych na bazie krzemu Politechnika Lubelska 20-109 Lublin, ul. Bernardyńska 13	(B1)198501	2000 07 13	06/2008	(10%)	2008 01 14	Sposób oczyszczania ścieków po regeneracji anionowych wymienniczy jonowych Politechnika Szczecińska 70-310 Szczecin, Aleja Piastów 17
(B1)198270	1999 09 06	06/2008	(-)	2008 01 14	Nowy alkohol i sposób otrzymywania nowego alkoholu						

(B1)198502 2000 07 13 06/2008 (10%) 2008 01 14
 Sposób oczyszczania ścieków po regeneracji kationowych i anionowych wymienniaczy jonowych
 Politechnika Szczecińska
 70-310 Szczecin, Aleja Piastów 17

202

SPROSTOWANIA OGŁOSZEŃ OPUBLIKOWANYCH W WIADOMOŚCIACH URZĘDU PATENTOWEGO

Poniższe zestawienie zawiera kolejno: numer, którego sprostowanie dotyczy oraz treść sprostowania.

OPISY PATENTOWE

- 193751 w WUP nr 02/2008 na stronie 627 w łamie lewym wiersz 3 od dołu jest:
 z „Pól Christian” na „Pål Christian” powinno być:
 z „Pól Christian” na „Pål Christian”
- 193816 w WUP nr 02/2008 na stronie 627 w łamie prawym wiersz 9 od góry jest:
 z „0,6-10 N/m” na „0,6-10 N/m” powinno być: z „0,6-10⁵ N/m²” na „0,6· 10⁵ N/m²”
- 194263 w WUP nr 02/2008 na stronie 627 w łamie prawym wiersz 27 od góry jest:
 z „Kołopierścieniową” na „Kołopierścieniowa” powinno być z „Kołowopierścieniową” na „Kołowopierścieniowa”
- 194983 w WUP nr 01/2008 na stronie 317 w łamie prawym wiersz 3 od góry jest:
 z „-CoA-reduktozy” na „-CoA-reduktozę” powinno być:
 z „-CoA-reduktazy” na „-CoA-reduktazę”

WZORY PRZEMYSŁOWE

- 7556 w WUP 04/2005 na stronie 673 w łamie lewym w części dotyczącej rysunku wzoru lub fotografii wzoru jest:



powinno być:



- 7556 w WUP 04/2005 na stronie 1546 w łamie lewym w części dotyczącej rysunku wzoru lub fotografii wzoru jest:

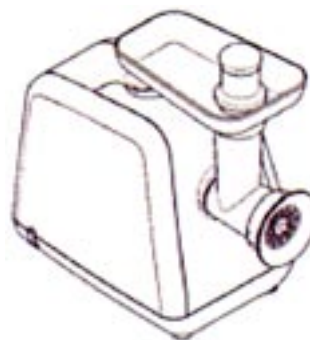

FIG. 1.1

powinno być:

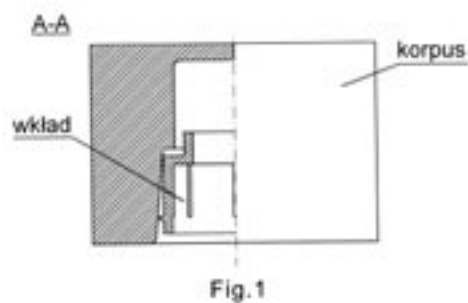

Fig. 1

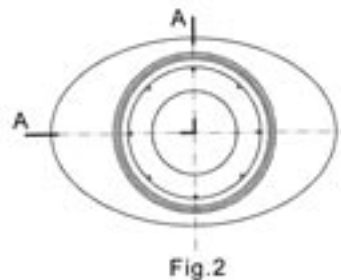

Fig. 2

C Z Ę Ś Ć III

INFORMACJE

USTAWODAWSTWO ZAGRANICZNE. STATYSTYKA.
INFORMACJE

203

**ZMIANY DO REGULAMINU WYKONAWCZEGO
DO UKŁADU O WSPÓŁPRACY PATENTOWEJ**

Przyjęte przez Zgromadzenie Międzynarodowego Związku Współpracy Patentowej (Związku PCT)
na jego XXXVI (XVI nadzwyczajnej) sesji w dniu 3 października 2007 r., z dniem wejścia w życie od 1 lipca 2008 r.

Zasada 4**Podanie (treści)**

- 4.1 Treść obowiązkowa i nieobowiązkowa; podpis
- a) [bez zmian]
 - b) Podanie powinno zawierać, stosownie do przypadku:
 - i) [bez zmian]
 - ii) wskazanie dotyczące wcześniejszego poszukiwania przewidziane Zasadą 4.12 (i), (iii) i (iv) [bez zmian]
 - c) Podanie może zawierać:
 - (i) do (iv) [bez zmian]
 - v) podanie o przywrócenie prawa do pierwszeństwa;
 - vi) stwierdzenie przewidziane Zasadą 4.12 (ii).
 - d) [bez zmian]
- 4.2 do 4.10 [bez zmian]
- 4.11 *Powołanie się na zgłoszenie typu „continuation” lub „continuation-in-part” lub na zgłoszenie główne lub patent*
- a) Jeżeli
 - i) zgłaszający zamierza wskazać, na podstawie Zasady 49bis.1 (a) lub(b), że życzy sobie, aby zgłoszenie międzynarodowe traktowane było w każdym wyznaczonym państwie jako zgłoszenie o patent dodatkowy, świadectwo dodatkowe, świadectwo autorskie dodatkowe lub świadectwo wzoru użytkowego dodatkowego; lub
 - ii) zgłaszający zamierza wskazać, na podstawie Zasady 49bis.1 (d), że życzy sobie, aby zgłoszenie międzynarodowe traktowane było w każdym wyznaczonym państwie jako zgłoszenie typu „continuation” lub „continuation-in-part” wcześniejszego zgłoszenia; podanie powinno to wskazywać, jak również powinno wskazywać właściwe zgłoszenie główne lub patent główny lub też inny udzielony tytuł główny.
 - b) Ujęcie w podaniu wskazania na podstawie punktu (a) nie ma wpływu na działanie Zasady 4.9.
- 4.12 *Uwzględnienie wyników wcześniejszego poszukiwania*
- Jeżeli zgłaszający życzy sobie aby Międzynarodowy Organ Poszukiwań uwzględnił, podczas przeprowadzania międzynarodowego poszukiwania, wyniki wcześniejszego międzynarodowego, typu- międzynarodowego lub krajowego poszukiwania przeprowadzonego przez ten sam lub inny Międzynarodowy Organ Poszukiwań lub przez urząd krajowy („wcześniejsze poszukiwanie”), to:
- i) podanie powinno to wskazywać i określać dany Organ lub urząd oraz zgłoszenie w odniesieniu do którego wcześniejsze poszukiwanie było przeprowadzone;
 - ii) podanie może, kiedy ma to zastosowanie, zawierać oświadczenie, że międzynarodowe zgłoszenie jest takie samo, lub co do istoty takie samo jak zgłoszenie w odniesieniu do którego było przeprowadzone wcześniejsze poszukiwanie, lub że międzynarodowe zgłoszenie jest takie samo, lub co do istoty takie samo jak to wcześniejsze z ogłoszenie z wyjątkiem tego że jest dokonane w innym języku.
- 4.13 i 4.14 [skreślony]
- 4.14bis do 4.19 [bez zmian]

Zasada 12bis**Kopia wyników wcześniejszego poszukiwania i wcześniejsze zgłoszenie; Tłumaczenie**

12bis.1 Kopia wyników wcześniejszego poszukiwania i wcześniejsze zgłoszenie; Tłumaczenie

- a) Jeżeli zgłaszający, na podstawie Zasady 4.12, wnioskuje do Międzynarodowego Organu Poszukiwań o uwzględnienie wyników wcześniejszego poszukiwania przeprowadzonego przez ten sam lub inny Międzynarodowy Organ Poszukiwań lub przez urząd krajowy, zgłaszający, z zastrzeżeniem punktów od (c) do (f), przedkłada do urzędu przyjmującego, razem ze zgłoszeniem międzynarodowym, kopię wcześniejszego poszukiwania, w każdej formie która jest przedstawiona przez dany Organ lub urząd (na przykład, w formie raportu z poszukiwań, listy przytoczeń ze stanu techniki lub raportu z badań).
- b) Międzynarodowy Organ Poszukiwań może, z zastrzeżeniem punktów od (c) do (f) wezwać zgłaszającego do dostarczenia, w rozsądnym w danych okolicznościach terminie:
 - i) kopii wcześniejszego zgłoszenia;
 - ii) jeżeli wcześniejsze zgłoszenie sporządzone jest w języku, który nie jest akceptowany przez Międzynarodowy Organ Poszukiwań, tłumaczenia wcześniejszego zgłoszenia na język który jest akceptowany przez ten Organ;
 - iii) jeżeli wyniki wcześniejszego zgłoszenia sporządzone są w języku, który nie jest akceptowany przez Międzynarodowy Organ Poszukiwań, tłumaczenia tych wyników na język, który jest akceptowany przez ten Organ;
 - iv) kopii każdego dokumentu przytoczonego w wynikach z wcześniejszego poszukiwania.
- c) Jeżeli wcześniejsze poszukiwanie sporządzone było przez ten sam urząd, który działa jako urząd przyjmujący, zgłaszający może, zamiast przedkładać kopie o których mowa w punktach (a) i (b)(i) oraz (b)(iv), wskazać, że wnioskuje aby dany urząd przyjmujący sporządził kopię i dostarczył je do Międzynarodowego Organu Poszukiwań. Taki wniosek powinien być zawarty w podaniu i może być przez urząd przyjmujący obłożony opłatą na jego rzecz.
- d) Jeżeli wcześniejsze poszukiwanie było sporządzone przez ten sam Międzynarodowy Organ Poszukiwań, lub przez ten sam urząd który działa jako Międzynarodowy Organ Poszukiwań, nie wymaga się złożenia, na podstawie punktu (a) i (b), kopii lub tłumaczenia, o których mowa w tych punktach.
- e) Jeżeli podanie zawiera oświadczenie zgodnie z Zasadą 4.12 (ii) że międzynarodowe zgłoszenie jest takie samo, lub co do istoty takie samo jak zgłoszenie w odniesieniu do którego było przeprowadzane wcześniejsze poszukiwanie, lub że międzynarodowe zgłoszenie jest takie samo, lub co do istoty takie samo jak wcześniejsze zgłoszenie z wyjątkiem tego, że zostało złożone w innym języku, nie wymaga się złożenia, na podstawie punktów (b)(i) oraz (b)(ii), kopii lub tłumaczenia, o których mowa w tych punktach.
- f) Jeżeli kopia lub tłumaczenie o których mowa w punktach (a) i (b) są dostępne dla Międzynarodowego Organu Poszukiwań w formie i treści akceptowanej przez Organ, na przykład, z biblioteki cyfrowe lub w formie dokumentu pierwszeństwa, i zgłaszający wskaże to w podaniu, nie wymaga się złożenia kopii lub tłumaczenia, o których mowa w tych punktach.

Zasada 16**Opłata za poszukiwanie**

16.1 i 16.2 [bez zmian]

16.3 *Częściowy zwrot*

Jeżeli Międzynarodowy Organ Poszukiwań uwzględni, na podstawie Zasady 41.1 wyniki wcześniejszego poszukiwania podczas prowadzenia międzynarodowego poszukiwania, Organ ten zwraca opłatę za poszukiwanie wniesioną w związku ze zgłoszeniem międzynarodowym w zakresie i zgodnie z warunkami określonymi w porozumieniu wskazanym W Artykule 16 (3)(b).

Zasada 26bis**Poprawianie lub dodanie zastrzeżenia pierwszeństwa**

26bis.1 i 26bis.2 [bez zmian]

26bis.3 *Przywrócenie prawa do pierwszeństwa przez urząd przyjmujący*

(a) do(c) [bez zmian]

- d) złożenie wniosku stosownie do punktu (a) może podlegać wniesieniu opłaty w urzędzie przyjmującym, na rzecz tego urzędu, od wniosku o przywrócenie terminu, wnoszonej w odpowiednim terminie stosownie do punktu (e). Wysokość tej opłaty, jeżeli jest, ustalona jest przez urząd przyjmujący. Termin wniesienia tej opłaty może być przedłużony, zależnie od wyboru urzędu przyjmującego, do dwóch miesięcy od upływu terminu stosowanego na podstawie punktu (e).

Zasada 29**Zgłoszenie międzynarodowe uznane za wycofane**

29.1 *Ustalenia urzędu przyjmującego*

Jeżeli urząd przyjmujący oświadcza, że na podstawie Artykułu 14.1 (b) i zasady 26.5 (nie poprawienie niektórych usterek), lub na podstawie Artykułu 14.3 (a) (nie wniesienie określonych opłat na podstawie Zasady 27.1 (a)), lub na podstawie Artykułu 14.4 (późniejsze stwierdzenie nie spełnienia wymogów wymienionych w Artykule 11.1 (i) do (iii)), lub na podstawie Zasady 12.3 (d) lub Zasady 12.4 (d) (nie dostarczenie wymaganego tłumaczenia lub, kiedy ma to zastosowanie, nie wniesienie opłaty za późniejsze dostarczenie), lub na podstawie Zasady 92.4 (g)(i) (nie dostarczenie oryginału dokumentu), że zgłoszenie międzynarodowe uznaje się za wycofane:

(i) do (iii) [bez zmian]

iv) Biuro Międzynarodowe nie jest zobowiązane do zawiadomienia zgłaszającego o otrzymaniu egzemplarza rejestracyjnego;

v) jeżeli zawiadomienie o wymienionym stwierdzeniu przesłanym przez urząd przyjmujący do Biura Międzynarodowego przed zakończeniem technicznych przygotowań do międzynarodowej publikacji, nie dokonuje się międzynarodowej publikacji zgłoszenia międzynarodowego.

Zasada 41**Uwzględnienie wyników wcześniejszego poszukiwania****41.1 Uwzględnienie wyników wcześniejszego poszukiwania**

Jeżeli zgłaszający na podstawie Zasady 4.12, wnioskuje do Międzynarodowego Organu Poszukiwań o uwzględnienie wyników wcześniejszego poszukiwania i zastosuje się do Zasady 12bis.1 oraz:

- i) wcześniejsze poszukiwanie było przeprowadzone przez ten sam Międzynarodowy Organ Poszukiwań lub przez ten sam urząd, który działa jako Międzynarodowy Organ Poszukiwań, Międzynarodowy Organ Poszukiwań, w możliwym przypadku, uwzględnia wyniki podczas przeprowadzania międzynarodowego poszukiwania;
- ii) wcześniejsze poszukiwanie przeprowadzone było przez inny Międzynarodowy Organ Poszukiwań lub przez urząd inny niż ten, który działa jako Międzynarodowy Organ Poszukiwań, Międzynarodowy Organ Poszukiwań może uwzględnić te wyniki podczas przeprowadzania międzynarodowego poszukiwania.

**ZMIENIONA TABELA OPŁAT
ZAŁĄCZONA DO REGULAMINU PCT**

Przyjęta przez Zgromadzenie Międzynarodowego Związku Współpracy Patentowej (Związku PCT)
na jego XXI nadzwyczajnej sesji w dniu 31 marca 2008 r, z dniem wejścia w życie od 1 lipca 2008r

TABELA OPŁAT

Opłata	Kwota opłaty
1. Opłata za zgłoszenie międzynarodowe: (Zasada 15.2)	1.330 franków szwajcarskich plus 15 franków szwajcarskich za każdy arkusz zgłoszenia międzynarodowego powyżej 30 arkuszy
2. Opłata manipulacyjna: (Zasada 57.2)	200 franków szwajcarskich
Obniżki	
3. Opłata za zgłoszenie międzynarodowe ulega obniżeniu o kwoty podane poniżej, jeżeli zgłoszenie międzynarodowe jest, zgodnie z Instrukcjami Administracyjnymi oraz w zakresie przewidzianym w tych Instrukcjach, dokonane:	
a) na papierze, wraz z jego kopią w formie elektronicznej, gdy podanie i skrót są zapisane w formacie znakowym:	100 franków szwajcarskich
b) w formie elektronicznej, gdy podanie nie jest zapisane formacie znakowym:	100 franków szwajcarskich
c) w formie elektronicznej, gdy podanie jest zapisane w formacie znakowym:	200 franków szwajcarskich
c) w formie elektronicznej, gdy podanie, opis, zastrzeżenia i skrót są zapisane w formacie znakowym	300 franków szwajcarskich
4 Wszystkie wymagane opłaty (z uwzględnieniem, kiedy ma to zastosowanie, obniżki przewidzianej w punkcie 3) ulegają obniżeniu o 90% dla zgłoszeń międzynarodowych dokonanych:	
a) przez zgłaszającego będącego osobą fizyczną i posiadającą obywatelstwo państwa lub miejsce zamieszkania w państwie, którego dochód narodowy w przeliczeniu na jednego mieszkańca nie przekracza 3.000 USD (zgodnie ze średnimi wskaźnikami dochodu narodowego na jednego mieszkańca, używanymi przez Narody Zjednoczone dla określenia wskaźnika używanego dla ustalenia wysokości składek członkowskich wnoszonych w latach 1995, 1996 i 1997), lub do czasu decyzji Zgromadzenia PCT dotyczącej uprawniających kryteriów, jednego z następujących państw: Antigua i Barbuda, Bahrajn, Libijska Arabska Dżamahirija, Oman, Seszele, Singapur, Trinidad i Tobago, Zjednoczone Emiraty Arabskie, lub	
b) przez zgłaszającego, niezależnie od tego, czy jest osobą fizyczną, czy nie, posiadającą obywatelstwo, lub siedzibę w kraju, należącym według Narodów Zjednoczonych do krajów najłabiej rozwiniętych.	
z zastrzeżeniem, iż w przypadku wielości zgłaszających, kryteria z punktów (a) lub (b) musi spełniać każdy ze zgłaszających z osobna.	

ZMIANY DO INSTRUKCJI ADMINISTRACYJNYCH PCT

z dniem wejścia w życie od 1 lipca 2008 r

§337

Jeżeli zgłaszający

- i) przedłożył kopię wyników wcześniejszego poszukiwania w Urzędzie przyjmującym zgodnie z Zasadą 12 bis.1 (a) razem ze zgłoszeniem międzynarodowym; lub
- ii) wnioskował do Urzędu przyjmującego zgodnie z Zasadą 12 bis.1 (c) o sporządzenie i przekazanie wyników wcześniejszego poszukiwania, kopii wcześniejszego zgłoszenia i/lub kopii jakiegokolwiek dokumentu przytoczonego w wynikach wcześniejszego poszukiwania;

Urząd przyjmujący bezzwłocznie przekazuje każdą taką kopię do Międzynarodowego Organu Poszukiwań, najlepiej razem z egzemplarzem dla celów poszukiwań.

KOMUNIKAT

Urząd Patentowy Rzeczypospolitej Polskiej poszukuje kandydatów na stanowiska aplikantów eksperckich w Departamencie Badań Patentowych

Liczba lub wymiar etatu: 6

Główne obowiązki:

- klasyfikacja wstępna zgłoszeń wynalazków i wzorów użytkowych,
- badanie ustawowych warunków ochrony prawnej wynalazków i wzorów użytkowych na podstawie dokumentacji patentowej i literatury fachowej polskiej oraz zagranicznej, w tym sporządzanie sprawozdań ze stanu techniki,
- prowadzenie korespondencji ze zgłaszającymi w ramach czynności związanych z przygotowaniem decyzji w sprawie.

Kandydat powinien posiadać kwalifikacje:

- wykształcenie wyższe techniczne w dziedzinie:
 - mechaniki (mechanika precyzyjna, transport, technologia, budownictwo wodno-lądowe) – 4 etaty
 - elektroniki – 1 etat
 - chemii polimerów – 1 etat
- znajomość języka angielskiego, niemieckiego lub francuskiego w mowie i piśmie, w tym co najmniej jednego na poziomie dobrym.

Wymagania pożądane:

- znajomość zagadnień dotyczących problematyki ochrony własności przemysłowej,
- znajomość kodeksu postępowania administracyjnego,
- umiejętność posługiwania się komputerem (Windows, Word),
- umiejętność dokonywania analizy porównawczej tekstów i jasnego formułowania wniosków,
- łatwość podejmowania decyzji,
- umiejętność pracy w zespole, komunikatywność i kreatywność.

Wymagane dokumenty i oświadczenia:

- kopia pierwszych trzech stron dowodu osobistego (lub dwóch nowego dowodu osobistego),
- odpis dyplomu ukończenia studiów,
- oświadczenie kandydata o korzystaniu w pełni z praw publicznych i o niekaralności za przestępstwo popełnione umyślnie,
- oświadczenie kandydata o wyrażeniu zgody na przetwarzanie danych osobowych do celów rekrutacji,
- życiorys,
- list motywacyjny.

Kopie innych dokumentów i oświadczeń:

- oświadczenie kandydata o wyrażeniu zgody na przeprowadzenie postępowania sprawdzającego, umożliwiającego dostęp do informacji niejawnych, zgodnie z przepisami ustawy z dnia 22 stycznia 1999 r. o ochronie informacji niejawnych (Dz. U. Nr 11, poz. 95),
- kopie świadectw pracy.

Oferty pracy należy przesłać do dnia 30 września 2008 roku pod adresem:

**Urząd Patentowy RP
Wydział Kadr i Szkolenia
Al. Niepodległości 188
00-950 Warszawa**

Inne informacje:

Oferty odrzucone zostaną komisyjnie zniszczone.

Szczegółowe informacje można uzyskać pod tel. (0-22) 579-00-67

KOMUNIKAT

Urząd Patentowy Rzeczypospolitej Polskiej poszukuje kandydata na stanowisko aplikanta eksperckiego w Departamencie Zgłoszeń

Liczba lub wymiar etatu: 1

Główne obowiązki:

- badanie formalnoprawne dokumentacji zgłoszeniowej wynalazków i wzorów użytkowych,
- przygotowywanie zgłoszeń wynalazków i wzorów użytkowych do ogłoszenia o zgłoszeniu w BUP,
- badanie wstępne zgłoszeń wynalazków i wzorów użytkowych, w tym prowadzenie niezbędnej korespondencji, przygotowywanie zawiadomień i decyzji o odmowie udzielenia patentu lub prawa ochronnego na wzór użytkowy, jeżeli może być podjęta bez szczegółowego badania stanu techniki.

Kandydat powinien posiadać kwalifikacje:

- wykształcenie wyższe techniczne w dziedzinie mechaniki lub elektroniki,
- dobrą znajomość jednego z następujących języków: angielskiego, niemieckiego lub francuskiego.

Wymagania pożądane:

- znajomość zagadnień dotyczących problematyki ochrony własności przemysłowej,
- znajomość kodeksu postępowania administracyjnego,
- umiejętność posługiwania się komputerem (Windows, Word),
- umiejętność stosowania prawa i poprawnego redagowania pism urzędowych,
- łatwość podejmowania decyzji,
- umiejętność pracy w zespole, komunikatywność i kreatywność.

Wymagane dokumenty i oświadczenia:

- kopia pierwszych trzech stron dowodu osobistego (lub dwóch nowego dowodu osobistego),
- odpis dyplomu ukończenia studiów,
- oświadczenie kandydata o korzystaniu w pełni z praw publicznych i o niekaralności za przestępstwo popełnione umyślnie,
- oświadczenie kandydata o wyrażeniu zgody na przetwarzanie danych osobowych do celów rekrutacji,
- życiorys,
- list motywacyjny.

Kopie innych dokumentów i oświadczeń:

- oświadczenie kandydata o wyrażeniu zgody na przeprowadzenie postępowania sprawdzającego, umożliwiającego dostęp do informacji niejawnych, zgodnie z przepisami ustawy z dnia 22 stycznia 1999 r. o ochronie informacji niejawnych (Dz. U. Nr 11, poz. 95),
- kopie świadectw pracy.

Oferty pracy należy przesłać do dnia 30 września 2008 roku pod adresem:

**Urząd Patentowy RP
Wydział Kadr i Szkolenia
Al. Niepodległości 188
00-950 Warszawa**

Inne informacje:

Oferty odrzucone zostaną komisyjnie zniszczone.

Szczegółowe informacje można uzyskać pod tel. (0-22) 579-00-67

K O M U N I K A T

Departament Wydawnictw Urzędu Patentowego RP uprzejmie zawiadamia, że istnieje możliwość prenumeraty na rok 2009 nw. wydawnictw:

- Biuletyn Urzędu Patentowego – BUP
- Wiadomości Urzędu Patentowego – WUP

Koszt rocznej prenumeraty **BUP** (26 numerów x 16,00 zł) – **416,00 zł**

Koszt rocznej prenumeraty **WUP** (12 numerów x 20,00 zł) – **240,00 zł**

Zainteresowanych prosimy o wpłacanie powyższych kwot przelewem na konto UP RP:

NBP O/O Warszawa **93101010100025832231000000**

lub gotówką w Wydziale Rozpowszechniania Wydawnictw w terminie do 31 października 2008 roku.

Przy zakupie ww. wydawnictw w prenumeracie zwolnieni są Państwo z kosztów przesyłki.

Prosimy o terminowe dokonywanie przedpłat oraz o podawanie pełnych danych adresowych na przelewach.

Nie ulega zmianie forma prenumeraty Polskich Opisów Patentowych.

Wszelkich informacji udzielamy:

tel: **(022) 579 01 07,**

(022) 579 01 13,

(022) 579 02 24

fax: **(022) 579 04 55**

e-mail: **wydawnictwa@uprp.pl**

TABLE OF CONTENTS

PART II NOTICES OF RIGHTS GRANTED

A. Inventions	
170. Granted patents (from N° 198 163 to N° 198 598)	1426
171. Translation of European Patents	1466
172. Decisions on refusal to grant patents (taken after the publication of the particulars of the applications)	1468
173. Decisions on refusal to supplementary protection rights	1468
174. Decisions on discontinuance of the proceedings (taken after the publication of the particulars of the applications)	1469
175. Decisions declaring the decisions on the grant of the patents lapsed	1469
176. Entries and changes in the Patent Register (not published in other separate publications)	1469
177. Decisions on the lapse of the supplementary of the protection rights	1472
178. Decisions on the change or reversal of the decisions (published in Wiadomości Urzędu Patentowego)	1472
B. Utility models	
179. Granted rights of protection (from N° 63 767 to N° 63 814)	1473
180. Decisions on refusal to grant rights of protection (take after the publication of the particulars of the application)	1476
181. Decisions on discontinuance of the proceedings (taken after the publication of the particulars of the applications)	1476
182. Decisions declaring the decisions on the grant of the rights of protection lapsed	1476
183. Entries and changes in the Utility Model Register (not inserted in other separate publications)	1476
184. Decisions on the lapse of rights of protection	1477
C. Industrial designs	
185. Registration (from N° 12 697 to N° 12 818)	1478
186. Entries and changes in the Industrial Designs Register (not published in other separate publications)	1497
187. Decisions declaring the decisions on the grant of rights in registration lapsed	1497
188. Decisions on the invalidation of rights in registration	1497
189. Decisions on the lapse of rights in registration	1497
C'. Ornamental designs	
190. Entries and changes in the Ornamental Designs Register (not inserted in other separate publications)	1498
191. Decisions on the lapse of rights in registration	1498
D. Trademarks	
192. Granted rights of protection for trademarks (from N° 197 641 to N° 199 500)	1499
193. Decisions on refusal to grant rights of protection (take after publication of the particulars of the application)	1825
194. Decisions on discontinuance of the proceedings (taken after publication of the particulars of the application)	1826
195. Entries and changes in the Trademark Register (not published in other separate publications)	1827
196. Decisions on invalidation of rights of protection	1848
197. Decisions on the lapse of rights protection	1848
198. Decisions on the change or reversal of the decisions (published in Wiadomości Urzędu Patentowego)	1849
199. International registrations recognised in Poland	1850
H. Announcements	
200. Communications on removing secrecy clauses for patents for inventions and for protection rights for utility models	1859
201. Declarations of willingness to grant licences (open licences)	
- patents	1862
202. Corrections of announcements published in the Wiadomości Urzędu Patentowego	
- patents, industrial designs	1864

Part III Information

Jurisdiction and explanations

Foreign regulations. Statistics. Miscellaneous

203. Amendments to the Regulations under the Patent Cooperation Treaty (PCT)	
- Adopted by the Assembly of the International Patent Cooperation Union (PCT Union) at its thirty- sixth (16 th extraordinary) session on October 3, 2007, with effect from July 1, 2008.	1865
Amended Schedule of Fees annexed to the Regulations under the Patent Cooperation Treaty (PCT).	
- Adopted by the Assembly of the International Patent Cooperation Union (PCT Union) at its 21 st extraordinary session on March 31, 2008, with effect from July 1, 2008	1867
Amendments of the Administrative Instructions under the PCT, with effect from July 1, 2008.	1868

Corrections (of announcements published in the Wiadomości Urzędu Patentowego)