



URZĄD PATENTOWY RZECZYPOSPOLITEJ POLSKIEJ

WIADOMOŚCI

Urzędu
Patentowego

7

ISSN - 0043 - 5201 • Cena 20,00 zł • Warszawa

Lipiec 2008

SPIS TREŚCI

CZĘŚĆ I
KOMUNIKATY URZĘDOWE

204. Lista rzeczników patentowych (wpisy i zmiany)	1869
----------------------------------------------------------	------

CZĘŚĆ II
OGŁOSZENIA O UDZIELONYCH PRAWACH

A. Wynalazki	
205. Udzielone patenty (od nr 198 599 do nr 198 924)	1871
206. Tłumaczenia patentów europejskich	1901
207. Decyzje o odmowie udzielenia patentu (wydane po ogłoszeniu o zgłoszeniu)	1903
208. Decyzje o umorzeniu postępowania (wydane po ogłoszeniu o zgłoszeniu)	1904
209. Decyzje stwierdzające wygaśnięcie decyzji o udzieleniu patentu	1905
210. Wpisy i zmiany w rejestrze patentowym (nieuwzględnione w innych samodzielnych ogłoszeniach)	1905
211. Decyzje o wygaśnięciu patentu	1907
B. Wzory użytkowe	
212. Udzielone prawa ochronne (od nr 63 815 do nr 63 884)	1908
213. Decyzje o odmowie udzielenia prawa ochronnego (wydane po ogłoszeniu o zgłoszeniu)	1913
214. Decyzje o umorzeniu postępowania (wydane po ogłoszeniu o zgłoszeniu)	1913
215. Decyzje stwierdzające wygaśnięcie decyzji o udzieleniu prawa ochronnego	1913
216. Wpisy i zmiany w rejestrze praw ochronnych (nieuwzględnione w innych samodzielnych ogłoszeniach)	1913
217. Decyzje o wygaśnięciu prawa ochronnego	1914
218. Decyzje o zmianie lub uchyleniu decyzji (opublikowanych w Wiadomościach Urzędu Patentowego)	1914
C. Wzory przemysłowe	
219. Rejestracja (od nr 12 819 do nr 12 928)	1915
220. Wpisy i zmiany w rejestrze wzorów przemysłowych (nieuwzględnione w innych samodzielnych ogłoszeniach)	1932
221. Decyzje stwierdzające wygaśnięcie decyzji o udzieleniu prawa z rejestracji	1934
222. Decyzje o unieważnieniu prawa z rejestracji	1934
223. Decyzje o wygaśnięciu prawa z rejestracji	1934
224. Decyzje o zmianie lub uchyleniu decyzji (opublikowanych w Wiadomościach Urzędu Patentowego)	1934
C'. Wzory zdobnicze	
225. Decyzje o wygaśnięciu prawa z rejestracji	1935
D. Znaki towarowe	
226. Udzielone prawa ochronne na znaki towarowe (od nr 199 501 do nr 201 120)	1936
227. Decyzje o odmowie udzielenia prawa ochronnego (wydane po ogłoszeniu o zgłoszeniu)	2200
228. Decyzje o umorzeniu postępowania (wydane po ogłoszeniu o zgłoszeniu)	2201
229. Wpisy i zmiany w rejestrze znaków towarowych (nieuwzględnione w innych samodzielnych ogłoszeniach)	2202
230. Decyzje o unieważnieniu prawa ochronnego	2223
231. Decyzje o wygaśnięciu prawa ochronnego	2223
232. Decyzje o zmianie lub uchyleniu decyzji (opublikowanych w Wiadomościach Urzędu Patentowego)	2223
233. Rejestracja międzynarodowa uznana w Polsce	2224
G. Sprostowania opisów patentowych i opisów ochronnych	
234. Opisy patentowe	2237
H. Ogłoszenia	
235. Ogłoszenia o zdjęciu klauzul tajności patentów na wynalazki i praw ochronnych na wzory użytkowe	2239
236. Oświadczenia o gotowości udzielenia licencji (licencja otwarta)	
- patenty, prawa ochronne	2241
237. Sprostowania ogłoszeń opublikowanych w Wiadomościach Urzędu Patentowego	
- opisy patentowe, znaki towarowe	2241

Część III
INFORMACJE

Orzecznictwo i wyjaśnienia

Ustawodawstwo zagraniczne. Statystyka. Informacje

Korekta

(ogłoszeń zamieszczonych w Wiadomościach Urzędu Patentowego)

WYDAWNICTWO URZĘDU PATENTOWEGO RZECZYPOSPOLITEJ POLSKIEJ
 Redakcja i administracja: Urząd Patentowy RP, Al. Niepodległości 188, skr. poczt. 203, 00-950 Warszawa
 tel. (0 22) 579 04 53

Informacja o cenach i warunkach prenumeraty na 2008 r. - dla czasopisma: WIADOMOŚCI URZĘDU PATENTOWEGO

Warunki prenumeraty:

1. Cena prenumeraty na 2008 r. wynosi 240,00 zł.

2. Wpłaty i zamówienia na prenumeratę przyjmuje Urząd Patentowy RP, 00-950 Warszawa, Al. Niepodległości 188/192 w pok. 22 w godz. 8³⁰ - 15³⁰ lub na konto NBP O/O Warszawa Nr 93101010100025832231000000.

Egzemplarze archiwalne można nabyć w Urzędzie Patentowym RP, Al. Niepodległości 188, skr. poczt. 203, 00-950 Warszawa w Wydziale Rozpowszechniania Wydawnictw UP - telefon (0 22) 579 01 07, (0 22) 579 02 24.

Cena 20,00 zł.

Urząd Patentowy RP. Zam. 499/2008. Nakład 325 egz. Obj. ark. druk. 46,75.



WIADOMOŚCI

URZĘDU PATENTOWEGO RP

Warszawa, 2008 07 31

Nr 7

Poz. 204 - 237

CZĘŚĆ I

KOMUNIKATY URZĘDOWE

204

LISTA RZECZNIKÓW PATENTOWYCH (wpisy i zmiany)

Decyzją Prezesa Urzędu Patentowego Rzeczypospolitej Polskiej z dnia 5 maja 2008 r., wydaną na podstawie art. 25 ust. 1 w związku z art. 24 ust. 2 pkt 1 ustawy z dnia 11 kwietnia 2001 r. o rzecznikach patentowych (Dz. U. Nr 49, poz. 509, z późn. zm.), skreślono z listy rzeczników patentowych wpisaną na tę listę w poz. nr

1705 Krauze Barbara Częstochowa

Decyzją Prezesa Urzędu Patentowego Rzeczypospolitej Polskiej z dnia 13 maja 2008 r., wydaną na podstawie art. 25 ust. 1 w związku z art. 24 ust. 2 pkt 1 ustawy z dnia 11 kwietnia 2001 r. o rzecznikach patentowych (Dz. U. Nr 49, poz. 509, z późn. zm.), skreślono z listy rzeczników patentowych wpisanego na tę listę w poz. nr

2665 Tomasz Trojok Czechowice - Dziedzice

C Z Ę Ś Ć II

OGŁOSZENIA O UDZIELONYCH PRAWACH

Cyfrowe kody identyfikujące (według normy WIPO ST. 9), które poprzedzają informacje o udzielonych patentach oraz prawach ochronnych oznaczają:

- (11) – numer patentu lub prawa ochronnego
- (21) – numer zgłoszenia wynalazku lub wzoru użytkowego
- (22) – data zgłoszenia wynalazku lub wzoru użytkowego
- (23) – data pierwszeństwa z wystawienia wynalazku lub wzoru użytkowego na wystawie i nazwa wystawy
- (30) – dane dotyczące pierwszeństwa konwencyjnego (numer zgłoszenia priorytetowego, data wniesienia zgłoszenia priorytetowego, kod kraju)
- (41) – data ogłoszenia o zgłoszeniu wynalazku lub wzoru użytkowego
- (51) – symbol Międzynarodowej Klasyfikacji Patentowej
- (54) – tytuł wynalazku lub wzoru użytkowego
- (61) – numer patentu głównego
- (62) – numer zgłoszenia macierzystego (pod którym dane zgłoszenie było ogłoszone)
- (68) – numer patentu podstawowego dla dodatkowego prawa ochronnego
- (72) – nazwisko i imię twórcy wynalazku lub wzoru użytkowego
- (73) – nazwisko i imię lub nazwa uprawnionego z patentu lub prawa ochronnego oraz miejsce zamieszkania lub siedziba i w nawiasie kod kraju
- (76) – nazwisko i imię twórcy i jednocześnie uprawnionego z patentu lub prawa ochronnego oraz miejsce zamieszkania lub siedziba i w nawiasie kod kraju
- (86) – data i numer zgłoszenia międzynarodowego
- (87) – data i numer publikacji zgłoszenia międzynarodowego
- (93) – numer i data pierwszego zezwolenia na wprowadzenie na rynek produktu objętego dodatkowym prawem ochronnym oraz wskazanie organu, który zezwolenie wydał
- (94) – data, od której powstaje i czas trwania dodatkowego prawa ochronnego
- (95) – oznaczenie produktu opisanego w zezwoleniu na wprowadzenie na rynek produktu objętego dodatkowym prawem ochronnym
- (97) – data i numer publikacji patentu europejskiego

Przed cyfrowym kodem identyfikującym (11) lub przed numerem patentu lub prawa ochronnego umieszczone są literowo-cyfrowe kody identyfikujące (kod rodzaju dokumentu), zgodnie z przyjętymi symbolami (wg normy WIPO ST. 16):

Patent	– (B1)
Patent dodatkowy do patentu	– (B3)
Prawo ochronne	– (Y1)
Tłumaczenie na język polski patentu europejskiego	– (T3)
Poprawione tłumaczenie patentu europejskiego	– (T4)
Zmienione po sprzeciwie tłumaczenie patentu europejskiego	– (T5)

A. WYNAŁAZKI

205

UDZIELONE PATENTY

(od nr 198 599 do nr 198 924)

B1 (11) **198760** (41) 2005 12 12
(51) **A01B 29/00** (2006.01)
(21) 368256 (22) 2004 05 31
(72) Rutkowski Janusz, Szczepaniak Jan, Pawłowski Tadeusz, Wietrzyk Marek
(73) Przemysłowy Instytut Maszyn Rolniczych, Poznań (PL)
(54) Urządzenie do otwierania pary ramion bocznych wielosegmentowego wału uprawowego

B1 (11) **198908** (41) 2004 06 28
(51) **A01C 7/04** (2006.01)
(21) 357987 (22) 2002 12 23
(72) Maciaszek Henryk, Kośmicki Zdzisław, Kęska Włodzimierz, Szulc Tomasz
(73) Przemysłowy Instytut Maszyn Rolniczych, Poznań (PL)
(54) Sekcja wysiewająca siewnika do punktowego wysiewu nasion buraka cukrowego w uprawie bezorkowej i w glebę nieuprawioną

B1 (11) **198641** (41) 2004 08 09
(51) **A01F 29/00** (2006.01)
(21) 358455 (22) 2000 12 21
(30) 99 9916697 1999 12 24 FR
(86) 2000 12 21 PCT/FR00/03652
(87) 2001 07 05 WO01/47345, PCT Gazette nr 27/01
(72) Lucas Gerard, Retailaud Jean-Claude
(73) LUCAS G, La Verrie (FR)
(54) Urządzenie do strzępiania i rozdrabniania wszelkich typów pasz i produktów pakowanych w bele

B1 (11) **198881** (41) 2002 02 11
(51) **A01N 25/04** (2006.01)
A01N 25/30 (2006.01)
A01N 57/20 (2006.01)
A01P 13/00 (2006.01)
(21) 346541 (22) 1999 08 18
(30) 98 9819693 1998 09 10 GB
(86) 1999 08 18 PCT/GB99/02726
(87) 2000 03 23 WO00/15037, PCT Gazette nr 12/00
(72) Bean Michael John, Hopkins Derek John, Ottaway Alan Victor, Formstone Carl Andrew
(73) SYNGENTA LIMITED, Guildford (GB)
(54) Wodny koncentrat glifozatu o dużym stężeniu oraz sposób ciężkiego uszkodzenia albo niszczenia niepożądanych roślin

B1 (11) **198764** (41) 2001 06 18
(51) **A01N 43/40** (2006.01)
A01N 43/50 (2006.01)
A01N 25/02 (2006.01)
A01P 7/02 (2006.01)
A01P 7/04 (2006.01)
(21) 342575 (22) 1999 02 10
(30) 98 19807630 1998 02 23 DE

(86) 1999 02 10 PCT/EP99/00878
(87) 1999 08 26 WO99/41987, PCT Gazette nr 34/99
(72) Sirinyan Kirkor, Horn Karin, Stöcker Ronald Helmut, Sonneck Reiner
(73) BAYER AKTIENGESELLSCHAFT, Leverkusen (DE)
(54) Preparat do stosowania na skórę do zwalczania pasożytniczych owadów i roztocza u ludzi i sposób wytwarzania preparatu

B1 (11) **198867** (41) 2002 01 02
(51) **A01N 47/36** (2006.01)
A01N 47/36 (2006.01)
A01P 13/00 (2006.01)
(21) 345665 (22) 1999 07 12
(30) 98 19832017 1998 07 16 DE
(86) 1999 07 12 PCT/EP99/04881
(87) 2000 01 27 WO00/03597, PCT Gazette nr 04/00
(72) Hacker Erwin, Bieringer Hermann
(73) Bayer CropScience AG, Monheim (DE)
(54) Środki chwastobójcze, sposób ich wytwarzania i ich zastosowanie oraz sposób zwalczania niepożądanego roślinności

B1 (11) **198910** (41) 2002 01 02
(51) **A01N 57/12** (2006.01)
A01N 25/28 (2006.01)
A01N 25/12 (2006.01)
A01P 7/04 (2006.01)
(21) 345775 (22) 1999 07 29
(30) 98 60094610 1998 07 30 US
(86) 1999 07 29 PCT/US99/17318
(87) 2000 02 10 WO00/05962, PCT Gazette nr 06/00
(72) Lee Fui-Tseng H., Nicholson Paul, Szamosi Janos, Sommer William T.
(73) FMC CORPORATION, Philadelphia (US)
(54) Sposób otrzymywania preparatu z mikrokapsułkowanym kadusafosem, preparat pestycydowy kadusafosu i granulowany preparat pestycydowy kadusafosu

B1 (11) **198913** (41) 2002 03 25
(51) **A21C 1/02** (2006.01)
A24C 1/14 (2006.01)
B01F 7/16 (2006.01)
(21) 349731 (22) 2001 09 18
(30) 00 20016321 2000 09 19 DE
(72) Ghanizadeh Khoub Mohammad Hashem
(73) DIOSNA Dierks & Söhne GmbH, Osnabrück (DE)
(54) Maszyna do wygniatań i mieszania

B1 (11) **198904** (41) 2003 12 15
(51) **A22C 25/14** (2006.01)
(21) 354225 (22) 2002 06 03
(72) Kosmowski Mariusz
(73) Politechnika Gdańska, Gdańsk (PL)
(54) Sposób i urządzenie do obróbki małych ryb

B1 (11) **198684** (41) 2004 08 23
 (51) **A23C 9/133** (2006.01)
 (21) 359031 (22) 2001 05 12
 (30) 00 10026112 2000 05 26 DE
 (86) 2001 05 12 PCT/EP01/05440
 (87) 2001 12 06 WO01/91568, PCT Gazette nr 49/01
 (72) Gieske Peter
 (73) TETRA LAVAL HOLDINGS & FINANCE SA, Pully (CH)
 (54) Sposób wytwarzania kombinacji zawierającej produkt mleczny oraz instalacja do wytwarzania kombinacji zawierającej produkt mleczny

B1 (11) **198899** (41) 2001 07 30
 (51) **A23G 3/34** (2006.01)
A23G 3/02 (2006.01)
 (21) 345237 (22) 2001 01 18
 (30) 00 00200182 2000 01 18 EP
 (72) Lefebvre René
 (73) SOCIÉTÉ DES PRODUITS NESTLÉ S.A., Vevey (CH)
 (54) Sposób wytwarzania batonów cukierniczych

B1 (11) **198920** (41) 2003 04 07
 (51) **A23G 4/06** (2006.01)
 (21) 351400 (22) 2001 02 16
 (30) 00TO 394 2000 04 26 IT
 (86) 2001 02 16 PCT/EP01/01762
 (87) 2001 11 01 WO01/80661, PCT Gazette nr 44/01
 (72) Colle Roberto, Fuganti Claudio
 (73) PERFETTI VAN MELLE S.P.A., Lainate (IT)
 (54) Kompozycja gumy do żucia

B1 (11) **198838** (41) 2003 12 15
 (51) **A23G 9/48** (2006.01)
A23G 9/04 (2006.01)
 (21) 354370 (22) 2002 06 10
 (72) Koral Józef
 (73) Przedsiębiorstwo Produkcji Lodów KORAL-Józef Koral Sp.J., Limanowa (PL)
 (54) Lody z nadzieniem i sposób ich wytwarzania

B1 (11) **198778** (41) 2002 09 23
 (51) **A23K 1/16** (2006.01)
 (21) 346388 (22) 2001 03 12
 (72) Buczek Piotr
 (73) MARSEILLE Spółka z o.o., Kraków (PL)
 (54) Lizawka słupowa

B1 (11) **198869** (41) 2005 04 04
 (51) **A24B 15/16** (2006.01)
 (21) 368908 (22) 2002 08 21
 (30) 01 0121240 2001 09 01 GB
 01 0121620 2001 09 07 GB
 (86) 2002 08 21 PCT/GB02/03848
 (87) 2003 03 13 WO03/020056, PCT Gazette nr 11/03
 (72) Dittrich David John, Sutton Joseph Peter, Coburn Steven
 (73) BRITISH AMERICAN TOBACCO (INVESTMENTS) LIMITED, Londyn (GB)
 (54) Materiał do palenia, pozbawiony włókien materiał do palenia i artykuł do palenia

B1 (11) **198887** (41) 2001 03 12
 (51) **A24C 5/00** (2006.01)
A24C 5/14 (2006.01)
 (21) 342355 (22) 2000 09 05
 (30) 99 19943320 1999 09 10 DE
 (72) Heitmann Uwe
 (73) Hauni Maschinenbau AG, Hamburg (DE)
 (54) Układ do obniżania poziomu hałasu na maszynach produkcyjnych przemysłu tytoniowego

B1 (11) **198888** (41) 2001 03 12
 (51) **A24C 5/00** (2006.01)
A24C 5/14 (2006.01)
 (21) 342421 (22) 2000 09 07
 (30) 99 19943319 1999 09 10 DE
 (72) Heitmann Uwe
 (73) Hauni Maschinenbau AG, Hamburg (DE)
 (54) Układ do obniżania poziomu hałasu przy maszynach produkcyjnych przemysłu tytoniowego, zasilanych przepływającym powietrzem procesowym

B1 (11) **198914** (41) 2001 12 17
 (51) **A24C 5/24** (2006.01)
 (21) 347996 (22) 2001 06 08
 (30) 00 10027955 2000 06 08 DE
 (72) Fietkau Stefan
 (73) Hauni Maschinenbau Aktiengesellschaft, Hamburg (DE)
 (54) Sposób nanoszenia płynu na wstęgę papieru osłonowego oraz sposób wytwarzania filtra wyrobu prętowego przetwórstwa tytoniowego

B1 (11) **198874** (41) 2005 03 21
 (51) **A43D 100/02** (2006.01)
 (21) 367976 (22) 2002 06 28
 (30) 01 20113350 2001 08 20 DE
 (86) 2002 06 28 PCT/DE02/02347
 (87) 2003 03 06 WO03/017797, PCT Gazette nr 10/03
 (76) Frey Helmut, Völklingen (DE)
 (54) Przyrząd do obróbki przedmiotu typu plandeki lub tkaniny

B1 (11) **198765** (41) 2003 12 15
 (51) **A46B 9/06** (2006.01)
A46B 9/04 (2006.01)
 (21) 353919 (22) 2000 09 14
 (30) 99 99203036 1999 09 17 EP
 (86) 2000 09 14 PCT/EP00/09033
 (87) 2001 03 29 WO01/21036, PCT Gazette nr 13/01
 (72) Calabrese Giuseppe, Conte Nicola, Manfredi Alessandro
 (73) UNILEVER N.V., Rotterdam (NL)
 (54) Szczoteczka do zębów

B1 (11) **198839** (41) 2003 06 30
 (51) **A47B 81/06** (2006.01)
 (21) 351211 (22) 2001 12 17
 (72) Bąk Grzegorz, Bąk Edward, Bąk Maria
 (73) EDBAK Spółka z ograniczoną odpowiedzialnością, Piotrowice (PL)
 (54) Zespół podporowy, zwłaszcza do mocowania monitorów LCD

B1 (11) **198882** (41) 2005 01 10
 (51) **A47G 1/00** (2006.01)
 (21) 365688 (22) 2001 10 22
 (30) 00 692919 2000 10 20 US
 (86) 2001 10 22 PCT/US01/45686
 (87) 2002 09 19 WO02/071904, PCT Gazette nr 38/02
 (72) Baratuci James Lynn, Buchanan Ronald Ellsworth, Drda Patrick Anthony, Ferri Louis Anthony, Jackson Eric W.
 (73) TRUSEAL TECHNOLOGIES, INC., Beachwood (US)
 (54) Zespół przekładki i szczeliwa, zespół okna zawierający zespół przekładki i szczeliwa oraz sposób wytwarzania taśmy z zespołem przekładki i szczeliwa

B1 (11) **198895** (41) 2002 12 16
 (51) **A47J 43/04** (2006.01)
 (21) 354418 (22) 2002 06 11
 (30) 01 R5611 2001 06 12 AU
 (76) Wilson Ian Geoffrey, Cheltenham (AU)
 (54) Mikser do produktów spożywczych

B1 (11) **198851** (41) 2003 06 30

(51) **A47L 5/00** (2006.01)

(21) 351205 (22) 2001 12 17

(72) Madera Bogusław

(73) MASTERPROFI Sp.z o.o., Rzeszów (PL)

(54) Odkurzacze

B1 (11) **198769** (41) 2004 11 15

(51) **A47L 9/14** (2006.01)

(21) 363104 (22) 2001 04 05

(30) 00 0001405 2000 04 13 SE

(86) 2001 04 05 PCT/SE01/00749

(87) 2001 10 25 WO01/78571, PCT Gazette nr 43/01

(72) Hengvoss Ingrid, Lindquist Tommy

(73) AKTIEBOLAGET ELECTROLUX, Stockholm (SE)

(54) Pojemnik na kurz do odkurzacza

B1 (11) **198745** (41) 2004 08 09

(51) **A61B 5/11** (2006.01)

(21) 358452 (22) 2000 11 15

(30) 00 200000537 2000 03 31 DK

(86) 2000 11 15 PCT/DK00/00636

(87) 2001 10 11 WO01/74248, PCT Gazette nr 41/01

(72) Jensen Erik Weber

(73) DANMETER A/S, Odense (DK)

(54) Sposób monitorowania sygnałów wywołanych słuchowo potencjałów wskazujących poziom przytomności pacjenta

B1 (11) **198783** (41) 2001 11 19

(51) **A61F 13/15** (2006.01)

B23P 15/34 (2006.01)

(21) 344991 (22) 1999 10 19

(30) 99RM 229 1999 04 15 IT

(86) 1999 10 19 PCT/IT99/00330

(87) 2000 10 26 WO00/62729, PCT Gazette nr 43/00

(72) Iulianetti Lino

(73) ADMA S.R.L., S. Giovanni Teatino (IT)

(54) Folia z tworzywa sztucznego z otworami, kształtowana trójwymiarowo i matryca do wytwarzania folii z tworzywa sztucznego z otworami, kształtowanej trójwymiarowo

B1 (11) **198789** (41) 2002 04 22

(51) **A61K 31/197** (2006.01)

A61K 25/32 (2006.01)

A61K 25/34 (2006.01)

A61K 25/36 (2006.01)

(21) 347912 (22) 1999 08 05

(30) 98 129253 1998 08 05 US

98 189166 1998 11 09 US

98 209952 1998 12 11 US

(86) 1999 08 05 PCT/US99/17220

(87) 2000 02 17 WO00/07583, PCT Gazette nr 07/00

(72) Dewey Stephen L., Brodie Jonathan D., Ashby Charles R. Jr.

(73) BROOKHAVEN SCIENCE ASSOCIATES, Upton (US)

(54) Zastosowanie gamma-winyloGABA (GVG), jego farmaceutycznie tolerowanej soli albo jego enancjomeru, albo jego mieszaniny racemicznej

B1 (11) **198850** (41) 2002 05 06

(51) **A61K 31/405** (2006.01)

A61K 47/38 (2006.01)

A61K 47/34 (2006.01)

A61K 9/22 (2006.01)

A61P 3/06 (2006.01)

(21) 348109 (22) 1999 10 12

(30) 98 172491 1998 10 14 US

(86) 1999 10 12 PCT/EP99/07627

(87) 2000 04 20 WO00/21525, PCT Gazette nr 16/00

(72) Shah Rajen, Patel Arun P., Sandry Roy T.

(73) NOVARTIS AG, Bazylea (CH)

(54) Kompozycja farmaceutyczna oraz jej zastosowanie

B1 (11) **198717** (41) 2002 05 06

(51) **A61K 31/4439** (2006.01)

A61P 3/10 (2006.01)

(21) 348153 (22) 1999 11 12

(30) 98 9824870 1998 11 12 GB

99 9912189 1999 05 25 GB

(86) 1999 11 12 PCT/EP99/09031

(87) 2000 05 25 WO00/28990, PCT Gazette nr 21/00

(72) Glinecke Robert, Milosovich Susan Marie, Muldoon William, Re Vincenzo, Sauer Joseph, Skinner Janet Louise

(73) SMITHKLINE BEECHAM P.L.C., Brentford (GB); SMITHKLINE BEECHAM CORPORATION, Philadelphia (US)

(54) Kompozycja farmaceutyczna

B1 (11) **198723** (41) 2003 10 06

(51) **A61K 31/55** (2006.01)

A61P 9/00 (2006.01)

(21) 353012 (22) 2000 07 10

(30) 99 19932555 1999 07 13 DE

(86) 2000 07 10 PCT/EP00/06525

(87) 2001 01 18 WO01/03699, PCT Gazette nr 03/01

(72) Rozsa Zsuzsanna, Papp Julius Gy., Thormahlen Dirk, Waldeck Harald

(73) SOLVAY PHARMACEUTICALS GmbH, Hannover (DE)

(54) Zastosowanie pochodnych kwasu benzazepino-N-octowego oraz wytwory zawierające cytotstatyki i pochodne kwasu benzazepino-N-octowego

B1 (11) **198879** (41) 2004 11 29

(51) **A61K 31/55** (2006.01)

A61K 9/08 (2006.01)

A61P 27/02 (2006.01)

A61P 11/02 (2006.01)

(21) 364028 (22) 2000 10 14

(30) 99 19954516 1999 11 12 DE

(86) 2000 10 14 PCT/EP00/10122

(87) 2001 05 25 WO01/35962, PCT Gazette nr 21/01

(72) Trach Volker, Duschler Gerold

(73) BOEHRINGER INGELHEIM INTERNATIONAL GMBH, Ingelheim am Rhein (DE)

(54) Zastosowanie roztworu zawierającego epinastynę

B1 (11) **198824** (41) 2004 07 26

(51) **A61K 31/554** (2006.01)

A61K 9/16 (2006.01)

A61P 25/18 (2006.01)

(21) 357369 (22) 2000 09 18

(30) 99 9922271 1999 09 21 GB

(86) 2000 09 18 PCT/GB00/03598

(87) 2001 03 29 WO01/21179, PCT Gazette nr 13/01

(72) Brown Daniel Boyd

(73) ASTRAZENECA AB, Sodertalje (SE)

(54) Preparat kwetiapiny, sposób jego wytwarzania i zastosowanie

B1 (11) **198663** (41) 2001 11 05

(51) **A61K 31/56** (2006.01)

A61P 17/06 (2006.01)

A61K 8/63 (2006.01)

A61K 8/34 (2006.01)

A61K 8/41 (2006.01)

A61K 8/44 (2006.01)

A61K 8/46 (2006.01)

A61Q 5/02 (2006.01)

(21) 344365 (22) 1999 06 17

(30) 98 9807802 1998 06 19 FR
 (86) 1999 06 17 PCT/FR99/01452
 (87) 1999 12 23 WO99/65456, PCT Gazette nr 51/99
 (72) Preuilh Isabelle, Guise Anne-Emmanuelle, Willcox Nathalie
 (73) GALDERMA SA, Cham (CH)
 (54) Kompozycja pieniąca do pielęgnacji włosów

B1 (11) **198798** (41) 2003 12 15
 (51) **A61K 31/565** (2006.01)
A61P 15/12 (2006.01)
 (21) 353931 (22) 2000 08 31
 (30) 99 386140 1999 08 31 US
 (86) 2000 08 31 PCT/US00/23771
 (87) 2001 05 17 WO01/34126, PCT Gazette nr 20/01
 (72) Elger Walter, Chwalisz Kristof, Schubert Gerd
 (73) SCHERING AKTIENGESELLSCHAFT, Berlin (DE)
 (54) Zastosowanie mezoprogestyny J867, J912 i J956

B1 (11) **198790** (41) 2003 12 15
 (51) **A61K 31/567** (2006.01)
A61P 15/00 (2006.01)
 (21) 353930 (22) 2000 08 31
 (30) 99 386141 1999 08 31 US
 (86) 2000 08 31 PCT/US00/23770
 (87) 2001 03 08 WO01/15679, PCT Gazette nr 10/03
 (72) Chwalisz Kristof, Elger Walter, Schubert Gerd
 (73) SCHERING AKTIENGESELLSCHAFT, Berlin (DE)
 (54) Zastosowanie mezoprogestyny J867, J912 i J956

B1 (11) **198626** (41) 2003 01 27
 (51) **A61K 35/74** (2006.01)
C12N 1/20 (2006.01)
A61P 1/12 (2006.01)
A23L 1/29 (2006.01)
 (21) 350768 (22) 2000 03 02
 (30) 99 99104924 1999 03 11 EP
 (86) 2000 03 02 PCT/EP00/01797
 (87) 2000 09 14 WO00/53201, PCT Gazette nr 37/00
 (72) Reniero Roberto, Bruessow Harald, Rochat Florence,
 Von Der Weid Thierry, Blum-Sperisen Stéphanie
 (73) SOCIETE DES PRODUITS NESTLE S.A., Vevey (CH)
 (54) Szczep Lactobacillus paracasei, zastosowanie tego szczepu i żywnościowa lub farmaceutyczna kompozycja zawierająca bakterie należące do rodzaju Lactobacillus

B1 (11) **198837** (41) 2003 07 28
 (51) **A61K 36/28** (2006.01)
A61P 7/02 (2006.01)
 (21) 351697 (22) 2002 01 14
 (72) Pawlaczyk Izabela, Gancarz Roman, Czerchawski Leszek,
 Kawala Zdzisław
 (73) Politechnika Wrocławska, Wrocław (PL)
 (54) Sposób wytwarzania preparatu hamującego krzepliwość krwi

B1 (11) **198802** (41) 2001 07 30
 (51) **A61K 38/26** (2006.01)
A61K 38/31 (2006.01)
A61P 1/00 (2006.01)
 (21) 343104 (22) 1999 06 08
 (30) 98 9802080 1998 06 11 SE
 (86) 1999 06 08 PCT/SE99/00997
 (87) 1999 12 16 WO99/64060, PCT Gazette nr 50/99
 (76) GASTROTECH PHARMA A/S, Kopenhaga (DK);, (PL)
 (54) Zastosowanie żołądkowo-jelitowego hormonu peptydowego oraz kompozycja farmaceutyczna do leczenia funkcjonalnej dyspepsji i/lub zespołu jelita drażliwego

B1 (11) **198794** (41) 2003 02 10
 (51) **A61K 41/00** (2006.01)
A61N 1/32 (2006.01)
A61P 11/00 (2006.01)
A61P 17/00 (2006.01)
A61P 31/12 (2006.01)
 (21) 350850 (22) 1999 12 02
 (30) 99 289409 1999 04 09 US
 (86) 1999 12 02 PCT/US99/28749
 (87) 2000 10 19 WO00/61221, PCT Gazette nr 42/00
 (76) Orton Kevin R., San Clemente (US)
 (54) Sposób elektrycznego wytwarzania substancji stosowanej jako lekarstwo wewnętrzne, substancja wytworzona elektrycznie i zastosowanie substancji wytworzonej elektrycznie do przygotowania lekarstwa wewnętrznego

B1 (11) **198763** (41) 2002 07 15
 (51) **A61K 8/36** (2006.01)
A61K 8/365 (2006.01)
A61K 8/37 (2006.01)
A61K 8/42 (2006.01)
A61Q 19/02 (2006.01)
A61Q 17/04 (2006.01)
 (21) 349390 (22) 1999 11 23
 (30) 98 9828380 1998 12 22 GB
 (86) 1999 11 23 PCT/EP99/09165
 (87) 2000 06 29 WO00/37039, PCT Gazette nr 29/00
 (72) Alaluf Simon, Green Martin Richard, Iwata Koichi, McNeill Gerald Patrick, Powell Jonathan Richard, Rawlings Anthony Vincent
 (73) UNILEVER NV, Rotterdam (NL)
 (54) Kompozycja do rozjaśniania skóry i zastosowanie skoniugowanego kwasu linolowego i/lub jego pochodnych

B1 (11) **198643** (41) 1999 11 22
 (51) **A61K 8/41** (2006.01)
A61Q 5/10 (2006.01)
 (62) 333231
 (21) 381480 (22) 1998 07 16
 (30) 97 9710854 1997 09 01 FR
 (86) 1998 07 16 PCT/FR98/01562
 (87) 1999 03 11 WO99/11230, PCT Gazette nr 10/99
 (72) Audousset Marie-Pascal
 (73) L'OREAL, Paryż (FR)
 (54) Kompozycja do farbowania ludzkich włókien keratynowych oraz sposób farbowania włókien keratynowych przy użyciu tej kompozycji oraz zestaw do farbowania

B1 (11) **198650** (41) 2001 01 15
 (51) **A61K 8/41** (2006.01)
A61Q 5/10 (2006.01)
 (21) 340005 (22) 1999 07 28
 (30) 98 9810547 1998 08 19 FR
 (86) 1999 07 28 PCT/FR99/01865
 (87) 2000 03 02 WO00/10517, PCT Gazette nr 09/00
 (72) Rondeau Christine
 (73) L'OREAL, Paryż (FR)
 (54) Kompozycja do farbowania włókien keratynowych, sposoby farbowania włókien keratynowych oraz wieloprzedziałowe zestawy do farbowania z wykorzystaniem kompozycji

B1 (11) **198795** (41) 2001 11 19
 (51) **A61K 8/81** (2006.01)
A61K 8/89 (2006.01)
A61K 8/92 (2006.01)
A61Q 1/00 (2006.01)
A61Q 1/06 (2006.01)
A61Q 1/10 (2006.01)
 (21) 344837 (22) 1999 03 31

(30) 98 19817522 1998 04 09 DE
 (86) 1999 03 31 PCT/EP99/02161
 (87) 1999 10 21 WO99/52499, PCT Gazette nr 42/99
 (72) Mohr Celia, Macchio Ralph, Barone Salvatore, Guerrero Alberto
 (73) COTY B.V., Haarlem (NL)
 (54) Preparat kosmetyczny z efektem objętościowym i sposób wytwarzania preparatu kosmetycznego z efektem objętościowym

B1 (11) **198642** (41) 2001 01 29
 (51) **A61K 8/89** (2006.01)
A61Q 5/10 (2006.01)

(21) 340346 (22) 1999 07 29
 (30) 98 9810724 1998 08 26 FR
 (86) 1999 07 29 PCT/FR99/01876
 (87) 2000 03 09 WO00/12057, PCT Gazette nr 10/00
 (72) Rondeau Christine, Lang Gérard, Cotteret Jean
 (73) L'OREAL, Paryż (FR)
 (54) Kompozycja do farbowania włókien keratynowych zawierająca kationowy barwnik bezpośredni i silikon, sposoby farbowania włókien keratynowych oraz wielopredziałowy zestaw do farbowania

B1 (11) **198613** (41) 2005 07 25
 (51) **A61K 9/08** (2006.01)
A61K 31/702 (2006.01)
A61P 27/02 (2006.01)

(21) 364528 (22) 2004 01 22
 (72) Oszczapowicz Irena, Sikora Adam, Leszczyńska-Bakal Halina, Grzechnik Małgorzata, Teichman Bożena
 (73) Instytut Biotechnologii i Antybiotyków, Warszawa (PL)
 (54) Kompozycja oftalmiczna o działaniu przeciwbakteryjnym, zawierająca antybiotyk oraz sposób wytwarzania tej kompozycji

B1 (11) **198817** (41) 2003 11 17
 (51) **A61K 9/08** (2006.01)
A61K 9/72 (2006.01)
A61K 31/58 (2006.01)

(21) 353470 (22) 2000 07 20
 (30) 99MI 1625 1999 07 23 IT
 (86) 2000 07 20 PCT/EP00/06916
 (87) 2001 02 01 WO01/07014, PCT Gazette nr 05/01
 (72) Malvolti Chiara, Garzia Raffaella, Brambilla Gaetano, Chiesi Paolo
 (73) CHIESI FARMACEUTICI S.P.A., Parma (IT)
 (54) Preparaty roztworów steroidów do podawania wziewnego i sposób wytwarzania i sposób wytwarzania tych preparatów

B1 (11) **198797** (41) 2004 03 22
 (51) **A61K 9/20** (2006.01)
A61K 47/36 (2006.01)

(21) 355096 (22) 2000 03 24
 (30) 99 99201018 1999 03 31 EP
 (86) 2000 03 24 PCT/EP00/02620
 (87) 2000 10 12 WO00/59477, PCT Gazette nr 41/00
 (72) Vandecruys Roger Petrus Gerebern, Jans Eugene Marie Jozef
 (73) JANSSEN PHARMACEUTICA N.V., Beerse (BE)
 (54) Zastosowanie wstępnie żelowanej skrobi

B1 (11) **198604** (41) 2002 07 01
 (51) **A61K 9/48** (2006.01)
A61K 9/20 (2006.01)

(21) 349136 (22) 2000 11 29
 (30) 99 19958007 1999 12 02 DE
 (86) 2000 11 29 PCT/EP00/11922
 (87) 2001 06 07 WO01/39751, PCT Gazette nr 23/01
 (72) Petereit Hans-Ulrich, Beckert Thomas, Assmus Manfred, Höss Werner, Fuchs Wolfgang, Schikowsky Hartmut
 (73) RÖHM GMBH & CO. KG., Darmstadt (DE)
 (54) Sposób odlewania wtryskowego kopolimerów (met)akrylanowych z trzyczęściową grupą amonową

B1 (11) **198683** (41) 2004 07 12
 (51) **A61M 15/00** (2006.01)

(21) 356849 (22) 2001 01 02
 (30) 00MI 10 2000 01 07 IT
 (86) 2001 01 02 PCT/EP01/00002
 (87) 2001 07 12 WO01/49350, PCT Gazette nr 28/01
 (72) Brambilla Gaetano, Panza Isabella, Ferraris Alessandra
 (73) CHIESI FARMACEUTICI S.P.A., Parma (IT)
 (54) Urządzenie do stosowania z pojemnikiem ciśnieniowym do doprowadzania odmierzonej kompozycji aerozolu

B1 (11) **198866** (41) 2005 04 18
 (51) **A61M 16/04** (2006.01)

(21) 369068 (22) 2002 08 21
 (30) 01 60314438 2001 08 23 US
 02 138806 2002 05 03 US
 (86) 2002 08 21 PCT/GB02/03834
 (87) 2003 03 06 WO03/18094, PCT Gazette nr 10/03
 (76) Brain Archibald Ian Jeremy, Les Bons Villers (BE)
 (54) Maska krtaniowa

B1 (11) **198863** (41) 2005 02 21
 (51) **A61M 5/00** (2006.01)
A61M 5/315 (2006.01)

(21) 367428 (22) 2002 07 22
 (30) 01 20112501 2001 07 30 DE
 01 10163326 2001 12 21 DE
 (86) 2002 07 22 PCT/CH02/00410
 (87) 2003 02 13 WO03/011371, PCT Gazette nr 07/03
 (72) Kirchhofer Fritz, Graf Roney
 (73) TECPHARMA LICENSING AG, Burgdorf (CH)
 (54) Urządzenie dozujące

B1 (11) **198864** (41) 2005 09 19
 (51) **A61M 5/00** (2006.01)
A61M 5/315 (2006.01)

(21) 373772 (22) 2002 07 22
 (30) 01 20112501 2001 07 30 DE
 01 10163325 2001 12 21 DE
 (86) 2002 07 22 PCT/CH02/00409
 (87) 2003 02 13 WO03/011370, PCT Gazette nr 07/03
 (72) Kirchhofer Fritz, Graf Roney
 (73) TECPHARMA LICENSING AG, Burgdorf (CH)
 (54) Urządzenie dozujące

B1 (11) **198728** (41) 2003 03 24
 (51) **A61M 5/315** (2006.01)
A61M 5/178 (2006.01)

(21) 351188 (22) 2000 04 10
 (30) 99 9901366 1999 04 16 SE
 (86) 2000 04 10 PCT/SE00/00684
 (87) 2000 10 26 WO00/62847, PCT Gazette nr 43/00
 (72) Hjertman Birger, Cseke Rudolf
 (73) PHARMACIA AB, Sztokholm (SE)
 (54) Urządzenie wstrzykujące do pojemników typu strzykawki i sposób uruchamiania urządzenia wstrzykującego do pojemników typu strzykawki

B1 (11) **198781** (41) 2005 03 21
 (51) **A63H 33/10** (2006.01)

(21) 368120 (22) 2002 10 07
 (30) 01 200101486 2001 10 09 DK
 (86) 2002 10 07 PCT/DK02/00669
 (87) 2003 04 17 WO03/031011, PCT Gazette nr 16/03
 (72) Hatting Jan, Kroigaard Olav
 (73) LEGO A/S, Billund (DK)
 (54) Zestaw zabawkowy budowlany

B1 (11) **198877** (41) 2004 07 12
 (51) **B01D 11/02** (2006.01)
 (21) 357138 (22) 2001 01 25
 (30) 00 517883 2000 03 03 US
 (86) 2001 01 25 PCT/US01/02356
 (87) 2001 09 13 WO01/66214, PCT Gazette nr 37/01
 (72) Horhota Stephen T., Saim Said
 (73) BOEHRINGER INGELHEIM PHARMACEUTICALS, INC.,
 Ridgefield (US)
 (54) Sposób ekstrahowania materiału z substratu

B1 (11) **198671** (41) 2005 01 24
 (51) **B01D 15/08** (2006.01)
C08B 37/00 (2006.01)
 (21) 366082 (22) 2001 04 11
 (30) 00 10018533 2000 04 13 DE
 (86) 2001 04 11 PCT/DE01/01426
 (87) 2001 10 25 WO01/78859, PCT Gazette nr 43/01
 (72) Carle Reinhold, Keller Petra, Schieber Andreas, Rentschler
 Christine, Katzschner Thomas, Rauch Dietmar, Fox Gerhard F., Endress
 Hans-Ulrich
 (73) HERBSTREITH & FOX KG, Neuenburg (DE)
 (54) Sposób otrzymywania polifenoli z wycłoczyn jabłecznych lub
 wycłoczyn cytrusowych

B1 (11) **198758** (41) 2004 11 02
 (51) **B01D 24/46** (2006.01)
C02F 1/00 (2006.01)
 (21) 362696 (22) 2001 04 18
 (30) 00 551386 2000 04 18 US
 (86) 2001 04 18 PCT/US01/12622
 (87) 2001 10 25 WO01/79117, PCT Gazette nr 43/01
 (72) Larsson Hans F.
 (73) WATERLINK AB, Nynäshamn (SE)
 (54) Sposób i urządzenie do uzdatniania cieczy, takiej jak woda albo
 ścieki

B1 (11) **198799** (41) 2004 05 31
 (51) **B01D 29/64** (2006.01)
 (21) 357317 (22) 2002 11 25
 (72) Krzysztozek Józef, Przydatek Jerzy
 (73) Wytwórnia Sit PROGRESS Sp.j. Józef Sawicz, Józef Krzysztozek,
 Furmanów (PL)
 (54) Filtr samooczyszczający się

B1 (11) **198744** (41) 2004 07 26
 (51) **B01D 39/20** (2006.01)
F01N 3/022 (2006.01)
 (21) 357337 (22) 2002 03 01
 (30) 2002-075580 2001 03 16 JP
 (86) 2002 03 01 PCT/JP02/01895
 (87) 2002 09 26 WO02/074417, PCT Gazette nr 39/02
 (72) Hamanaka Toshiyuki, Harada Takashi
 (73) NGK INSULATORS, LTD., Nagoya-city (JP)
 (54) Filtr o strukturze plastra pszczelego do oczyszczania spalin

B1 (11) **198750** (41) 2002 04 08
 (51) **B01D 46/52** (2006.01)
B01D 27/06 (2006.01)
B31D 5/04 (2006.01)
 (21) 349905 (22) 2001 09 27
 (30) 00 10049980 2000 10 06 DE
 (72) Schlör Ulrich, Kadel Werner
 (73) Carl Freudenberg KG, Weinheim (DE)
 (54) Element przestrzenny, sposób wytwarzania elementu prze-
 strzennego oraz urządzenie do wytwarzania elementu przestrzen-
 nego

B1 (11) **198901** (41) 2004 03 22
 (51) **B01D 47/06** (2006.01)
 (21) 355930 (22) 2002 09 09
 (72) Gryniewicz-Bylina Beata, Steindor Marcin, Szuklarek Zbigniew
 (73) Centrum Mechanizacji Górnictwa KOMAG, Gliwice (PL)
 (54) Dwustopniowy sposób odpylania czynnika gazowego oraz
 urządzenie do dwustopniowego odpylania czynnika gazowego

B1 (11) **198876** (41) 2003 12 15
 (51) **B01D 71/08** (2006.01)
 (21) 354338 (22) 2002 06 07
 (72) Rogacki Grzegorz, Zarzycki Roman, Wawrzyniak Paweł,
 Modrzejewska Zofia
 (73) Politechnika Łódzka, Łódź (PL)
 (54) Sposób wytwarzania membran chitozanowych

B1 (11) **198751** (41) 2001 12 03
 (51) **B01J 2/22** (2006.01)
B01J 35/08 (2006.01)
B01J 37/00 (2006.01)
 (21) 345239 (22) 1999 05 11
 (30) 98 127008 1998 05 11 JP
 (86) 1999 05 11 PCT/EP99/03266
 (87) 1999 11 18 WO99/58236, PCT Gazette nr 46/99
 (72) Matsumoto Nobuhito, Yano Eiichi, Shimowake Masafumi,
 Kamo Tetsuro
 (73) NIPPON KETJEN CO., LTD., Tokio (JP)
 (54) Sposób wytwarzania kulistych cząstek tlenku i zastosowanie
 wytworzonych cząstek

B1 (11) **198889** (41) 2004 05 17
 (51) **B01J 23/62** (2006.01)
C07C 29/157 (2006.01)
 (21) 357069 (22) 2002 11 12
 (72) Touroude Raymonde, Rynkowski Jacek, Gebauer Ewa
 (73) Politechnika Łódzka, Łódź (PL)
 (54) Katalizator oraz sposób wytwarzania katalizatora do prowa-
 dzenia reakcji selektywnego uwodornienia

B1 (11) **198787** (41) 2003 01 27
 (51) **B02C 4/36** (2006.01)
A23G 1/12 (2006.01)
 (21) 350675 (22) 2000 03 30
 (30) 99 99106104 1999 04 01 EP
 (86) 2000 03 30 PCT/EP00/02825
 (87) 2000 10 12 WO00/59636, PCT Gazette nr 41/00
 (72) Löser Ulrich, Struck Andreas, Kirtley Nigel Stuart
 (73) KRAFT FOODS R & D, INC., Munich (DE)
 (54) Urządzenie mielące

B1 (11) **198861** (41) 2003 11 17
 (51) **B03B 5/32** (2006.01)
 (21) 353897 (22) 2002 05 15
 (76) Szablowski Henryk, Legionowo (PL); Puszyński Witold Mieczysław,
 Warszawa (PL)
 (54) Sortownik

B1 (11) **198715** (41) 2004 01 12
 (51) **B03D 1/00** (2006.01)
E21F 16/00 (2006.01)
 (21) 354946 (22) 2002 07 08
 (72) Aleksa Henryk, Dyduch Franciszek
 (73) Główny Instytut Górnictwa, Katowice (PL)
 (54) Sposób zwiększania koncentracji części stałych niskopopioło-
 wych zawiesin węglowych

B1 (11) **198688** (41) 2005 08 22
 (51) **B04B 1/20** (2006.01)

(21) 373320 (22) 2003 04 09
 (30) 02 200200598 2002 04 22 DK
 (86) 2003 04 09 PCT/DK03/00235
 (87) 2003 10 30 WO03/089146, PCT Gazette nr 44/03
 (72) Dircks Klaus, Madsen Bent
 (73) ALFA LAVAL COPENHAGEN A/S, Soborg (DK)
 (54) Wirówka dekantacyjna

B1 (11) **198681** (41) 2002 12 02
 (51) **B05B 15/06** (2006.01)
A01M 7/00 (2006.01)
 (21) 354108 (22) 2002 05 23
 (30) 01MO 106 2001 05 25 IT
 (72) Vernia Marco
 (73) ARAG-S.R.L.CON SOCIO UNICO, Rubiera (IT)
 (54) Głowica uniwersalna mocująca dyszy do kanału rozprzodzącego płyn

B1 (11) **198699** (41) 2005 01 10
 (51) **B05B 17/06** (2006.01)
 (21) 365745 (22) 2001 10 19
 (30) 00 699106 2000 10 27 US
 (86) 2001 10 19 PCT/US01/50704
 (87) 2002 05 02 WO02/34409, PCT Gazette nr 18/02
 (72) Martens Edward J.III, Clark George A., Helf Thomas A., Navin Eric R., Schram David J., Tomkins David A.
 (73) S. C. JOHNSON & SON, INC., Racine (US)
 (54) Urządzenie do rozpylania cieczy

B1 (11) **198804** (41) 2004 09 06
 (51) **B05B 17/06** (2006.01)
 (21) 360120 (22) 2001 07 31
 (30) 00 629603 2000 07 31 US
 (86) 2001 07 31 PCT/US01/24232
 (87) 2002 02 07 WO02/09888, PCT Gazette nr 06/02
 (72) Martens Edward J. III
 (73) S.C. JOHNSON & SON, INC., Racine (US)
 (54) Dozownik aerozolowy oraz sposób dozowania cieczy do atmosfery w postaci aerozolu

B1 (11) **198615** (41) 2003 04 07
 (51) **B07B 1/15** (2006.01)
 (21) 356320 (22) 2002 09 26
 (30) 01 20116220 2001 10 02 DE
 (72) Hammel Norbert
 (73) HAMMEL Recyclingtechnik GmbH, Bad Salzungen (DE)
 (54) Sito tarczowe

B1 (11) **198848** (41) 2005 05 30
 (51) **B07C 5/36** (2006.01)
A24C 5/34 (2006.01)
 (21) 363674 (22) 2003 11 24
 (72) Sikora Leszek, Stanikowski Andrzej
 (73) INTERNATIONAL TOBACCO MACHINERY POLAND LTD., Radom (PL)
 (54) Sposób określania, śledzenia i usunięcia porcji niepełnowartościowych elementów prętopodobnych znajdujących się na przenośniku w linii produkcyjnej przemysłu tytoniowego oraz układ umożliwiający wyznaczenie, śledzenie i usunięcie porcji niepełnowartościowych elementów prętopodobnych z przenośnika w linii produkcyjnej przemysłu tytoniowego

B1 (11) **198673** (41) 2005 04 04
 (51) **B08B 1/00** (2006.01)
B09B 3/00 (2006.01)
C04B 18/09 (2006.01)
 (21) 368638 (22) 2001 03 30
 (86) 2001 03 30 PCT/IN01/00064

(87) 2002 10 10 WO02/078870, PCT Gazette nr 41/02
 (72) Rao Sukuru Ramakrishna, Ghosh Swapan Kumar, Basu Sibendra Kumar, Mall Barun Kumar, Verma Shree Kant, Singh Gulab, Mazumdar Satinath
 (73) COUNCIL OF SCIENTIFIC AND INDUSTRIAL RESEARCH, New Delhi (IN)
 (54) Sposób wytwarzania zawiesiny popiołu lotnego i kompozycja do stosowania jako dodatek w procesie wytwarzania zawiesiny popiołu lotnego

B1 (11) **198786** (41) 2004 09 20
 (51) **B21D 1/02** (2006.01)
 (21) 360715 (22) 2001 11 14
 (30) 00 0014821 2000 11 17 FR
 (86) 2001 11 14 PCT/FR01/03557
 (87) 2002 05 23 WO02/40191, PCT Gazette nr 21/02
 (72) Tondo Fabrice, Bourgon Jacques Yves, Bonnet Dominique, Noardo Christophe, Petig Gilbert, Vienot Pierre
 (73) USINOR SA, Puteaux (FR)
 (54) Urządzenie do i sposób kalibrowania prostownicy wielorolkowej

B1 (11) **198627** (41) 2004 10 18
 (51) **B21D 19/04** (2006.01)
B21D 39/02 (2006.01)
 (21) 362256 (22) 2000 12 15
 (86) 2000 12 15 PCT/IB00/01876
 (87) 2002 06 20 WO02/47838, PCT Gazette nr 25/02
 (72) Binggeli Rudolf
 (73) SPIRO S.A., Boesingen (CH)
 (54) Wywinięte połączenie kołnierkowe, oraz sposób i urządzenie do jego wytwarzania

B1 (11) **198735** (41) 2003 12 01
 (51) **B21D 47/04** (2006.01)
 (21) 354157 (22) 2002 05 27
 (76) Trumpus Ludwik, Poznań (PL); Trumpus Juliusz, Poznań (PL)
 (54) Sposób wytwarzania cienkościennego kształtownika i cienkościenny kształtownik

B1 (11) **198631** (41) 2004 08 09
 (51) **B21F 45/00** (2006.01)
 (21) 358377 (22) 2001 02 16
 (30) 00 90540 2000 03 09 LU
 (86) 2001 02 16 PCT/EP01/01756
 (87) 2001 09 13 WO01/66279, PCT Gazette nr 37/01
 (72) Felgen Fernand
 (73) TREFILARBED BISSEN S.A., Bissen (LU)
 (54) Urządzenie do wytwarzania ciągnien metalowych z drutu metalowego

B1 (11) **198757** (41) 2004 08 23
 (51) **B22D 18/04** (2006.01)
B22D 41/40 (2006.01)
B22D 41/32 (2006.01)
 (21) 359486 (22) 2001 07 07
 (30) 00 10033904 2000 07 12 DE
 (86) 2001 07 07 PCT/EP01/07822
 (87) 2002 01 17 WO02/04148, PCT Gazette nr 03/02
 (72) Plattner Werner, Amsler Harry, Müller Wolfgang, Bock Ralf
 (73) HYDRO ALUMINIUM DEUTSCHLAND GmbH, Bonn (DE); STOPINC AG, Hünenberg (CH)
 (54) Zamknięcie zasuwowe do odlewania roztopionego metalu

B1 (11) **198727** (41) 2004 08 23
 (51) **B22D 41/16** (2006.01)
B22D 11/10 (2006.01)
 (21) 359389 (22) 2001 06 11
 (30) 00 60213773 2000 06 23 US

(86) 2001 06 11 PCT/US01/18789
 (87) 2002 01 03 WO02/00376, PCT Gazette nr 01/02
 (72) Xu Dong, Heaslip Lawrence J., Dorricott James D.
 (73) VESUVIUS CRUCIBLE COMPANY, Wilmington (US)
 (54) Wylew kadziowy do transportu strumienia ciekłego metalu w kierunku przepływu

B1 (11) **198740** (41) 2003 01 13
 (51) **B23P 9/00** (2006.01)
B24B 39/00 (2006.01)
 (21) 354890 (22) 2002 07 04
 (30) 01 10133314 2001 07 12 DE
 (72) Ostertag Alfred
 (73) ECOROLL AG Werkzeugtechnik, Celle (DE)
 (54) Sposób walcowania obrabianego przedmiotu, narzędzie do walcowania oraz układ złożony z narzędzia do walcowania i obrabianego przedmiotu

B1 (11) **198806** (41) 2004 10 18
 (51) **B24C 3/06** (2006.01)
 (21) 362317 (22) 2002 01 22
 (30) 01 10102924 2001 01 23 DE
 (86) 2002 01 22 PCT/DE02/00252
 (87) 2002 08 01 WO02/058887, PCT Gazette nr 31/02
 (72) Pieper Gerard
 (73) PIEPER INNOVATIONSGESELLSCHAFT MBH, Lübbenau (DE)
 (54) Sposób i urządzenie do usuwania z powierzchni warstwy wierzchniej oraz/lub umacniania powierzchni przez zgniot oraz/lub nanoszenia powłok na powierzchnie ciał stałych

B1 (11) **198689** (41) 2003 07 28
 (51) **B27B 33/20** (2006.01)
B23D 61/12 (2006.01)
 (21) 351801 (22) 2002 01 22
 (76) Drozdowski Stefan, Pławo (PL)
 (54) Brzeszczot piły taśmowej, zwłaszcza trakowej

B1 (11) **198755** (41) 2001 11 19
 (51) **B27D 3/00** (2006.01)
 (21) 347448 (22) 2001 05 09
 (30) 00 10023243 2000 05 12 DE
 (72) Dölker Gerhard, Heintel Markus, Renz Wolfgang
 (73) Robert Bürkle GmbH, Freudenstadt (DE)
 (54) Urządzenie do powlekania przedmiotów i sposób powlekania przedmiotów

B1 (11) **198624** (41) 2002 01 14
 (51) **B27M 3/00** (2006.01)
B27D 3/00 (2006.01)
 (21) 348446 (22) 2001 07 04
 (30) 00 10033246 2000 07 10 DE
 (72) Huber Reinhard
 (73) Robert Bürkle GmbH, Freudenstadt (DE)
 (54) Urządzenie do wielostronnego powlekania przedmiotów, w szczególności elementów mebli i paleta do tego urządzenia

B1 (11) **198674** (41) 2004 05 04
 (51) **B28B 1/52** (2006.01)
B28B 3/22 (2006.01)
 (21) 355504 (22) 2000 12 15
 (30) 99 Q4682 1999 12 15 AU
 (86) 2000 12 15 PCT/AU00/01551
 (87) 2001 06 21 WO01/43931, PCT Gazette nr 25/01
 (72) Chen Hong, Burwood Richard John, Maxwell Ian Andrew, Goringe Nilmini Sureka
 (73) JAMES HARDIE INTERNATIONAL FINANCE B.V., Amsterdam (NL)
 (54) System wytłaczania betonu wzmocnionego włóknami oraz sposób wytłaczania betonu wzmocnionego włóknami

B1 (11) **198893** (41) 2002 05 06
 (51) **B28B 11/00** (2006.01)
B28B 11/08 (2006.01)
B28B 11/04 (2006.01)
 (21) 350475 (22) 2001 10 31
 (30) 00 10054581 2000 11 03 DE
 (72) Metten Hans-Josef
 (73) METTEN Stein + Design GmbH & Co.KG, Overath (DE)
 (54) Sposób wytwarzania bloków lub płyt betonowych oraz blok betonowy lub płyta betonowa

B1 (11) **198812** (41) 2003 11 03
 (51) **B28B 11/08** (2006.01)
E01C 19/43 (2006.01)
 (21) 353612 (22) 2002 04 24
 (76) Książek Grzegorz, Stąporków (PL); Książek Paweł, Białystok (PL)
 (54) Urządzenie do fakturowania zapraw tynkarskich

B1 (11) **198773** (41) 2005 05 02
 (51) **B28B 23/00** (2006.01)
 (21) 369965 (22) 2003 01 15
 (30) 02 10208549 2002 02 27 DE
 (86) 2003 01 15 PCT/EP03/00303
 (87) 2003 09 04 WO03/072327, PCT Gazette nr 36/03
 (72) Wagener Jürgen, Polascheck Peter
 (73) WAGENER & POLASCHECK VERTRIEBSGESELLSCHAFT MBH & CO. KG, Leopoldshöhe (DE)
 (54) Sposób wytwarzania pierścienia szybowego i tuleja górna urządzenia do wytwarzania pierścienia szybowego

B1 (11) **198833** (41) 2004 12 27
 (51) **B29C 57/04** (2006.01)
B29C 57/08 (2006.01)
 (21) 365056 (22) 2001 07 30
 (30) 00 1015860 2000 08 02 NL
 (86) 2001 07 30 PCT/NL01/00583
 (87) 2002 02 07 WO02/09926, PCT Gazette nr 06/02
 (72) Van Lenthe Arjan Dirk, Prenger Jan Hendrik, Visscher Jan, Wormald Duncan Hamilton
 (73) WAVIN B.V., Zwolle (NL)
 (54) Sposób wytwarzania rury ze zintegrowanym gniazdem na co najmniej jednym z jej końców, wykonanej z orientowanego dwuosiowo materiału termoplastycznego

B1 (11) **198606** (41) 2004 07 26
 (51) **B29C 70/50** (2006.01)
B29C 47/02 (2006.01)
E06B 3/26 (2006.01)
B29D 12/00 (2006.01)
 (21) 357569 (22) 2001 04 25
 (30) 00 0005261 2000 04 25 FR
 (86) 2001 04 25 PCT/FR01/01258
 (87) 2001 11 01 WO01/81072, PCT Gazette nr 44/01
 (72) Boissonnat Philippe, Cooper Edward, Zanella Guy, Carel Remi, Macquart Philippe, Gay Thierry
 (73) LAPEYRE S.A., Aubervilliers (FR)
 (54) Element stolarski, stolarski element ramowy, sposób wytwarzania elementu stolarskiego i układ do wytwarzania elementu stolarskiego

B1 (11) **198907** (41) 2002 07 29
 (51) **B30B 11/20** (2006.01)
 (21) 352033 (22) 2002 02 05
 (72) Hejft Roman, Demianiuk Leon
 (73) Politechnika Białostocka, Białystok (PL); Hejft Roman, Białystok (PL); Demianiuk Leon, Białystok (PL)
 (54) Brykiciarka ślimakowa, zwłaszcza do rozdrobnionych materiałów roślinnych

B1 (11) **198835** (41) 2003 04 22
 (51) **B31B 1/62** (2006.01)
B65D 5/08 (2006.01)
 (21) 351472 (22) 2001 04 02
 (30) 00 559704 2000 04 27 US
 (86) 2001 04 02 PCT/US01/10630
 (87) 2001 11 08 WO01/83204, PCT Gazette nr 45/01
 (72) Zoeckler Michael D.
 (73) GRAPHIC PACKAGING INTERNATIONAL, INC., Marietta (US)
 (54) Sposób wytwarzania wzmocnionych pudeł kartonowych i sposób wytwarzania wykrojów kartonowych pudeł

B1 (11) **198660** (41) 2003 01 13
 (51) **B31B 1/64** (2006.01)
B29C 65/74 (2006.01)
 (21) 348649 (22) 2001 07 11
 (76) Starościak Sławomir, Wrocław (PL)
 (54) Sposób wytwarzania worków na odpady komunalne i przemysłowe z podwójnej folii.

B1 (11) **198677** (41) 2002 06 03
 (51) **B42B 4/00** (2006.01)
 (21) 348597 (22) 1999 12 23
 (30) 99 19900149 1999 01 05 DE
 (86) 1999 12 23 PCT/EP99/10339
 (87) 2000 07 13 WO00/40425, PCT Gazette nr 28/00
 (72) Scholta Friedrich
 (73) HEINRICH BAUER VERLAG, Hamburg (DE)
 (54) Sposób i urządzenie do zbierania i łączenia stosów arkuszy oraz wytwarzania indeksu brzegowego na drukowanych lub innych publikacjach, zwłaszcza czasopismach

B1 (11) **198657** (41) 2004 01 26
 (51) **B43K 29/013** (2006.01)
 (21) 354527 (22) 2000 11 29
 (30) 00 59 2000 01 28 AT
 (86) 2000 11 29 PCT/AT00/00319
 (87) 2001 07 19 WO01/51294, PCT Gazette nr 29/01
 (72) Faber Ernst
 (73) COLOP STEMPELERZEUGUNG SKOPEK GmbH & Co. KG, Wels (AT)
 (54) Urządzenie stemplujące wydłużone

B1 (11) **198878** (41) 2004 09 06
 (51) **B44F 1/12** (2006.01)
B41C 1/04 (2006.01)
B41M 3/14 (2006.01)
B41N 1/06 (2006.01)
 (21) 359719 (22) 2001 09 06
 (30) 00 10044464 2000 09 08 DE
 (86) 2001 09 06 PCT/EP01/10287
 (87) 2002 03 14 WO02/20274, PCT Gazette nr 11/02
 (72) Adamczyk Roger, Plaschka Reinhard, Mayer Karlheinz, Franz Peter
 (73) GIESECKE & DEVRIENT GmbH, München (DE)
 (54) Nośnik danych, sposób jego wytwarzania oraz płyta do wkładki

B1 (11) **198694** (41) 2000 06 19
 (51) **B60R 25/00** (2006.01)
B60D 1/06 (2006.01)
 (21) 337013 (22) 1999 12 07
 (30) 98 29821750 1998 12 07 DE
 (72) Berndes Karl-Josef
 (73) Albert Berndes, Lübbecke (DE)
 (54) Urządzenie zabezpieczające

B1 (11) **198784** (41) 2002 02 11
 (51) **B61C 9/00** (2006.01)

(21) 341919 (22) 2000 08 07
 (76) Januszkiewicz Edward, Łódź (PL)
 (54) Przekładnia mimośrodowa odciążona

B1 (11) **198785** (41) 2002 02 11
 (51) **B61C 9/00** (2006.01)
 (21) 341921 (22) 2000 08 07
 (76) Januszkiewicz Edward, Łódź (PL)
 (54) Koło napędowe z wewnętrzną przekładnią mimośrodową

B1 (11) **198676** (41) 2002 11 04
 (51) **B61F 5/12** (2006.01)
 (21) 347292 (22) 2001 04 25
 (72) Skołodra Andrzej, Rawicki Norbert, Foremny Stanisław, Dziubiński Jakub
 (73) Ośrodek Badawczo-Rozwojowy Urządzeń Mechanicznych OBRUM, Gliwice (PL)
 (54) Podwozie pojazdu kołowego, wieloosiowego, zwłaszcza specjalnego

B1 (11) **198647** (41) 2004 05 04
 (51) **B61F 5/52** (2006.01)
 (21) 355574 (22) 2000 11 17
 (30) 99 9914443 1999 11 17 FR
 (86) 2000 11 17 PCT/FR00/03202
 (87) 2001 05 25 WO01/36246, PCT Gazette nr 21/01
 (72) Lelasseux Gerard
 (73) TECHNI INDUSTRIE, Bonchamp-Les-Laval (FR)
 (54) Łącznik konstrukcji wózków wagonowych

B1 (11) **198885** (41) 2002 07 29
 (51) **B61G 1/00** (2006.01)
B61G 11/02 (2006.01)
 (21) 345293 (22) 2001 01 18
 (72) Bąk Stanisław, Chmielewski Andrzej, Kluz Marek, Kędzior Józef, Kubicki Antoni, Milczarski Kazimierz, Mrocza Krzysztof, Polak Adolf, Popławski Wojciech, Strzyż Eugeniusz, Li Ke-xing
 (73) AXSTONE Spółka Akcyjna, Kańczuga (PL)
 (54) Aparat pochłaniający, zwłaszcza do kolejowych wagonów osobowych

B1 (11) **198886** (41) 2002 07 29
 (51) **B61G 1/00** (2006.01)
B61G 11/02 (2006.01)
 (21) 345292 (22) 2001 01 18
 (72) Bąk Stanisław, Chmielewski Andrzej, Kluz Marek, Kędzior Józef, Kubicki Antoni, Milczarski Kazimierz, Mrocza Krzysztof, Polak Adolf, Popławski Wojciech, Strzyż Eugeniusz, Li Ke-xing
 (73) AXSTONE Spółka Akcyjna, Kańczuga (PL)
 (54) Aparat pochłaniający

B1 (11) **198724** (41) 2003 08 11
 (51) **B61G 3/00** (2006.01)
B61G 5/04 (2006.01)
B61G 7/12 (2006.01)
 (21) 352078 (22) 2002 02 07
 (72) Tatarczyński Jerzy, Jeleśniański Zbigniew
 (73) Centrum Naukowo-Techniczne Kolejnictwa, Warszawa (PL)
 (54) Urządzenie do podparcia i środkowania głowicy sprzęgu cięgłowego

B1 (11) **198836** (41) 2003 12 29
 (51) **B61K 7/02** (2006.01)
 (21) 354558 (22) 2002 06 17
 (72) Chmielewski Andrzej, Dyduch Janusz, Gołaszewski Andrzej, Jedynek Grzegorz, Kubicki Antoni, Polak Adolf, Strzyż Eugeniusz
 (73) AXSTONE Spółka Akcyjna, Kańczuga (PL)
 (54) Hamulec torowy

B1 (11) **198911** (41) 2002 03 25
 (51) **B62D 25/24** (2006.01)
B60J 9/02 (2006.01)
 (21) 349758 (22) 2001 09 19
 (30) 00 10047071 2000 09 22 DE
 (72) Marcus Armin, Gebel Thomas
 (73) Happich-Fahrzeug-und Industrieteile GmbH, Wuppertal (DE)
 (54) Urządzenie do otwierania

B1 (11) **198682** (41) 2001 08 27
 (51) **B63B 3/60** (2006.01)
B63B 11/02 (2006.01)
 (21) 343510 (22) 1999 04 16
 (30) 98 19981727 1998 04 16 NO
 98 19983204 1998 07 10 NO
 (86) 1999 04 16 PCT/NO99/00125
 (87) 1999 10 28 WO99/54195, PCT Gazette nr 43/99
 (72) Libaek Ole-Jacob
 (73) ALLIED APPLIED MARINE TECHNOLOGIES INC., Panama (PA)
 (54) Statek typu roporodomasowiec lub masowiec do przewozu ładunków masowych, zawierający gradzie poprzeczne

B1 (11) **198666** (41) 2003 12 15
 (51) **B63B 35/44** (2006.01)
F03D 11/00 (2006.01)
B63B 22/02 (2006.01)
 (21) 354076 (22) 2000 07 15
 (30) 99 19946899 1999 09 30 DE
 (86) 2000 07 15 PCT/EP00/06765
 (87) 2001 04 05 WO01/23253, PCT Gazette nr 14/01
 (76) Wobben Aloys, Aurich (DE)
 (54) Przystań morskiej elektrowni wiatrowej oraz morska elektrownia wiatrowa

B1 (11) **198616** (41) 2003 01 13
 (51) **B63B 57/00** (2006.01)
C02F 1/02 (2006.01)
 (21) 354824 (22) 2002 07 01
 (30) 01 20011457 2001 07 04 FI
 (72) Hellén Göran, Henriksson Torbjörn, Kosomaa Janne, Mökkönen Kari
 (73) WÄRTSILÄ TECHNOLOGY OY AB, Helsinki (FI)
 (54) Sposób oczyszczania wody balastowej oraz układ połączonego oczyszczania spalin i wody balastowej

B1 (11) **198918** (41) 2004 05 17
 (51) **B65B 3/04** (2006.01)
 (21) 356933 (22) 2002 11 04
 (76) Pietrzak Adam, Warszawa (PL)
 (54) Urządzenie do napełniania tubek

B1 (11) **198788** (41) 2002 05 06
 (51) **B65D 17/32** (2006.01)
 (21) 348032 (22) 1999 11 24
 (30) 98 9826602 1998 12 04 GB
 (86) 1999 11 24 PCT/GB99/03899
 (87) 2000 06 15 WO00/34137, PCT Gazette nr 24/00
 (72) Fields Brian
 (73) CROWN CORK & SEAL TECHNOLOGIES CORPORATION, Alsip (US)
 (54) Wieczko puszki

B1 (11) **198731** (41) 2001 07 30
 (51) **B65D 41/32** (2006.01)
 (21) 345495 (22) 2001 01 30
 (76) Kraska Władysław, Pruszków (PL)
 (54) Zakrywka butli i sposób wytwarzania zakrywki butli lub innych pojemników

B1 (11) **198762** (41) 2001 05 07
 (51) **B65D 5/24** (2006.01)
B65D 77/02 (2006.01)
B65D 1/30 (2006.01)
 (21) 343773 (22) 2000 11 06
 (76) Lewandowski Tadeusz, Dygowo (PL)
 (54) Opakowanie zbiorcze

B1 (11) **198830** (41) 2001 06 04
 (51) **B65D 5/54** (2006.01)
B65D 77/04 (2006.01)
B65D 77/06 (2006.01)
 (21) 344217 (22) 2000 11 30
 (30) 99 454111 1999 12 03 US
 (72) Hachenski Shelley
 (73) KRAFT FOODS INC, Northfield (US)
 (54) Zestaw spożywczy

B1 (11) **198668** (41) 2002 01 28
 (51) **B65G 17/06** (2006.01)
G09F 19/22 (2006.01)
 (21) 346131 (22) 1999 07 28
 (30) 98 19836951 1998 08 17 DE
 (86) 1999 07 28 PCT/DE99/02344
 (87) 2000 03 02 WO00/11641, PCT Gazette nr 09/00
 (76) Mercator Beteiligungsgesellschaft mbH, Leimen (DE)
 (54) Przenośnik do transportu ciągłego, zwłaszcza do bagażu

B1 (11) **198891** (41) 2004 06 28
 (51) **B65G 19/28** (2006.01)
 (21) 357966 (22) 2002 12 23
 (72) Nowak Wojciech, Bukowski Andrzej
 (73) Rybnicka Fabryka Maszyn RYFAMA Spółka Akcyjna, Rybnik (PL)
 (54) Zastawka górniczego przenośnika zgrzeblowego

B1 (11) **198909** (41) 2004 03 22
 (51) **B65G 69/00** (2006.01)
G01N 1/02 (2006.01)
 (21) 355918 (22) 2002 09 09
 (72) Turbak Adam, Parnicki Adam, Siklucky Grzegorz, Siuciak Mieczysław, Balik Daniel
 (73) Zakład Realizacyjno-Projektowy Obiektów Ochrony Ekologicznej EKO-PAR Sp. z o.o., Kraków (PL)
 (54) Urządzenie do pobierania próbek

B1 (11) **198644** (41) 2004 11 29
 (51) **B67D 3/00** (2006.01)
 (21) 363749 (22) 2002 03 05
 (30) 01 01303262 2001 04 06 EP
 (86) 2002 03 05 PCT/EP02/02444
 (87) 2002 10 17 WO02/81357, PCT Gazette nr 42/02
 (72) Guglielmini Bernard, Haglund Sylvia Maria, Ramsey Christopher Paul
 (73) Obrist Closures Switzerland GmbH, Reinach (CH)
 (54) Zamknięcie, zwłaszcza dla butli z płynem

B1 (11) **198831** (41) 2004 09 20
 (51) **C01B 13/02** (2006.01)
 (21) 361202 (22) 2001 09 28
 (30) 00 10048153 2000 09 28 DE
 (86) 2001 09 28 PCT/EP01/11255
 (87) 2002 04 04 WO02/26621, PCT Gazette nr 14/02
 (72) Klemm Jörg
 (73) NATURAL ENERGY SOLUTIONS AG, Hennef (DE)
 (54) Urządzenie do wytwarzania tlenu singletowego

B1 (11) **198730** (41) 2005 07 11
 (51) **C01B 17/48** (2006.01)
C01B 17/60 (2006.01)
 (21) 364270 (22) 2003 12 30
 (72) Żychiewicz Andrzej
 (73) Akademia Ekonomiczna im. Oskara Langego, Wrocław (PL)
 (54) Sposób utleniania rozpuszczonego dwutlenku siarki, siarczynów z towarzyszącymi związkami siarki

B1 (11) **198734** (41) 2004 07 12
 (51) **C01D 5/04** (2006.01)
C01G 49/14 (2006.01)
C02F 1/52 (2006.01)
 (21) 358026 (22) 2002 12 30
 (72) Nastaj Stanisław
 (73) Instytut Nawozów Sztucznych, Puławy (PL)
 (54) Sposób otrzymywania koagulantu żelazawo-żelazowego

B1 (11) **198706** (41) 2004 06 28
 (51) **C01F 11/00** (2006.01)
 (21) 357993 (22) 2002 12 23
 (72) Dzięgielewska Maria, Fligier Mirosław, Kossuth Andrzej
 (73) Politechnika Śląska, Gliwice (PL)
 (54) Sposób wytwarzania dobrze sączalnego szczawianu strontu

B1 (11) **198708** (41) 2004 06 28
 (51) **C01F 11/20** (2006.01)
C01F 11/00 (2006.01)
 (21) 357994 (22) 2002 12 23
 (72) Dzięgielewska Maria, Fligier Mirosław, Kossuth Andrzej
 (73) Politechnika Śląska, Gliwice (PL)
 (54) Sposób wytwarzania dobrze sączalnego fluorku strontu

B1 (11) **198610** (41) 2004 09 20
 (51) **C02F 1/00** (2006.01)
C01D 7/18 (2006.01)
C02F 103/08 (2006.01)
 (21) 361102 (22) 2000 09 27
 (86) 2000 09 27 PCT/NO00/00317
 (87) 2001 12 20 WO01/96243, PCT Gazette nr 51/01
 (76) Rongved Paul, North Miami Beach (US)
 (54) Sposób odsalania morskiej wody

B1 (11) **198897** (41) 2004 04 19
 (51) **C02F 1/00** (2006.01)
 (21) 355417 (22) 2000 11 02
 (30) 99 19952757 1999 11 02 DE
 (86) 2000 11 02 PCT/DE00/03857
 (87) 2001 05 10 WO01/32560, PCT Gazette nr 19/01
 (72) Hofmann Uwe, Weyrauch Detlev, Reder Ernst
 (73) BRITA GMBH, Taunusstein (DE)
 (54) Filtr do cieczy

B1 (11) **198915** (41) 1997 12 22
 (51) **C02F 1/66** (2006.01)
C25D 21/20 (2006.01)
 (21) 320587 (22) 1997 06 16
 (30) 96 19624023 1996 06 17 DE
 (72) Friedrich Hans-Jürgen, Knappik Reinhard
 (73) Verein für Kernverfahrenstechnik und Analytik Rosendorf e.V., Schönfeld-Weißig (DE)
 (54) Połączony z równoczesnym otrzymywaniem produktów utworzonych w procesie anodowym, elektrochemiczny sposób oczyszczania

B1 (11) **198693** (41) 2002 12 30
 (51) **C02F 1/72** (2006.01)
 (21) 348377 (22) 2001 06 27

(72) Barbusiński Krzysztof
 (73) Politechnika Śląska, Gliwice (PL)
 (54) Sposób oczyszczania stężonych ścieków przemysłowych, zwłaszcza ścieków opornych na biodegradację

B1 (11) **198732** (41) 2001 11 19
 (51) **C02F 3/28** (2006.01)
C12M 1/107 (2006.01)
 (21) 340064 (22) 2000 05 08
 (72) Szuster Mirosław
 (73) Szuster Mirosław, Naramice (PL); Przedsiębiorstwo Inżynierii Środowiska EkoWodrol Spółka z o.o., Koszalin (PL)
 (54) Sposób równomiernego przemieszczania warstw ciekłej masy z zastosowaniem urządzenia pulsacyjnego oraz urządzenie pulsacyjne, zwłaszcza do prowadzenia procesu fermentacji beztlenowej biomasy w bioreaktorze

B1 (11) **198652** (41) 2000 09 11
 (51) **C02F 3/30** (2006.01)
 (21) 339177 (22) 2000 03 21
 (23) 2000 02 08 MTP INSTALACJA
 (76) Murawski Bogdan, Sopot (PL)
 (54) Urządzenie do biologicznego oczyszczania ścieków

B1 (11) **198680** (41) 2003 12 15
 (51) **C02F 3/32** (2006.01)
 (21) 354228 (22) 2002 06 03
 (72) Halicki Wojciech
 (73) Instytut Ekologii Stosowanej, Skórzyn (PL)
 (54) Biologiczna oczyszczalnia ścieków

B1 (11) **198714** (41) 2003 12 15
 (51) **C02F 3/32** (2006.01)
 (21) 354229 (22) 2002 06 03
 (72) Halicki Wojciech
 (73) Uniwersytet Zielonogórski, Zielona Góra (PL)
 (54) Stacja uzdatniania wody

B1 (11) **198703** (41) 2003 01 27
 (51) **C03B 9/38** (2006.01)
 (21) 355082 (22) 2002 07 17
 (30) 01 906848 2001 07 17 US
 (72) Flynn Robin L.
 (73) OWENS-BROCKWAY GLASS CONTAINER INC., Toledo (US)
 (54) Forma z układem chłodzenia zwłaszcza w urządzeniu do formowania wyrobów szklanych

B1 (11) **198858** (41) 2002 12 16
 (51) **C03B 9/48** (2006.01)
 (21) 354417 (22) 2002 06 11
 (30) 01 879495 2001 06 12 US
 (72) Lewis David L.
 (73) Owens-Brockway Glass Container Inc., Toledo (US)
 (54) Forma do wyrobów szklanych i sposób wytwarzania formy do wyrobów szklanych

B1 (11) **198743** (41) 2004 09 20
 (51) **C03C 13/06** (2006.01)
C03C 13/02 (2006.01)
 (21) 360995 (22) 2001 09 05
 (30) 00 60230474 2000 09 06 US
 (86) 2001 09 05 PCT/US01/27451
 (87) 2002 03 14 WO02/20419, PCT Gazette nr 11/02
 (72) Wallenberger Frederick T.
 (73) PPG INDUSTRIES OHIO, INC., Cleveland (US)
 (54) Kompozycja szkła do wytwarzania włókien szklanych

B1 (11) **198742** (41) 2003 01 27
 (51) **C04B 28/26** (2006.01)
E04F 15/08 (2006.01)
H05F 3/00 (2006.01)
 (21) 350730 (22) 2000 03 30
 (30) 99 19915093 1999 04 01 DE
 (86) 2000 03 30 PCT/EP00/02837
 (87) 2000 10 12 WO00/59843, PCT Gazette nr 41/00
 (72) Müller Claus-Michael, Kleen Eugen
 (73) CRC CHEMICAL RESEARCH COMPANY LIMITED,
 Monaghan (IE)
 (54) Sposób wytwarzania kwasoodpornej i zdolnej do odprowadzania ładunków elektrycznych okładziny materiału budowlanego

B1 (11) **198667** (41) 2003 12 01
 (51) **C07C 13/15** (2006.01)
 (21) 354187 (22) 2002 05 28
 (72) Tęcza Witold, Gałka Sławomir, Jamróz Małgorzata, Szarlik Stefan, Jakubowski Wojciech
 (73) Instytut Chemii Przemysłowej im. Prof. I. Mościckiego, Warszawa (PL)
 (54) Sposób wytwarzania koncentratu dicyklopentadienowego

B1 (11) **198852** (41) 2002 04 08
 (51) **C07C 275/42** (2006.01)
C07C 275/32 (2006.01)
 (21) 347371 (22) 1999 10 19
 (30) 98 199801362 1998 10 22 DK
 (86) 1999 10 19 PCT/DK99/00575
 (87) 2000 05 04 WO00/24707, PCT Gazette nr 18/00
 (72) Dahl Bjarne H., Christophersen Palle
 (73) NEUROSEARCH A/S, Ballerup (DK)
 (54) Podstawione pochodne fenylu, kompozycja farmaceutyczna je zawierająca oraz ich zastosowanie

B1 (11) **198905** (41) 1999 01 18
 (51) **C07C 311/00** (2006.01)
C08D 333/34 (2006.01)
C07D 409/12 (2006.01)
C07D 413/12 (2006.01)
C07D 417/12 (2006.01)
A61K 31/18 (2006.01)
A61K 31/38 (2006.01)
A61P 19/02 (2006.01)
A61P 35/04 (2006.01)
A61P 29/00 (2006.01)
A61P 31/12 (2006.01)
A61P 31/18 (2006.01)
 (21) 328270 (22) 1997 01 22
 (30) 96 30082 1996 01 23 JP
 96 213555 1996 08 13 JP
 (86) 1997 01 22 PCT/JP97/00126
 (87) 1997 07 31 WO97/27174, PCT Gazette nr 33/97
 (72) Watanabe Fumihiko, Tsuzuki Hiroshige, Ohtani Mitsuaki
 (73) SHIONOGI & CO., LTD., Osaka-shi (JP)
 (54) Pochodne sulfonowanych aminokwasów i zawierające je kompozycje farmaceutyczne

B1 (11) **198816** (41) 2000 04 10
 (51) **C07C 311/08** (2006.01)
C07C 311/10 (2006.01)
C07C 309/80 (2006.01)
C07C 313/06 (2006.01)
C07C 43/275 (2006.01)
C07D 209/44 (2006.01)
C07D 213/76 (2006.01)
C07D 215/26 (2006.01)

C07D 217/04 (2006.01)
C07D 275/02 (2006.01)
C07D 295/08 (2006.01)
A61K 31/18 (2006.01)
A61K 31/40 (2006.01)
A61K 31/47 (2006.01)
A61P 9/10 (2006.01)
A61P 25/00 (2006.01)
 (21) 335194 (22) 1998 02 10
 (30) 97 19706902 1997 02 21 DE
 97 19740785 1997 09 17 DE
 (86) 1998 02 10 PCT/EP98/00716
 (87) 1998 08 27 WO98/37061, PCT Gazette nr 34/98
 (72) Mittendorf Joachim, Dressel Jürgen, Matzke Michael, Keldenich Jörg, Mohrs Klaus-Helmut, Raddatz Siegfried, Franz Jürgen, Spreyer Peter, Vöhringer Verena, Schuhmacher Joachim, Rock Michael-Harold, Horvath Ervin, Friedl Arno, Mauler Frank, De Vry Jean-Marie-Viktor, Jork Reinhard
 (73) BAYER AKTIENGESELLSCHAFT, Leverkusen (DE)
 (54) Pochodne arylowe sulfonamidów, sposób ich wytwarzania i ich zastosowanie oraz kompozycja farmaceutyczna

B1 (11) **198827** (41) 2002 04 08
 (51) **C07C 311/19** (2006.01)
C07D 295/096 (2006.01)
C07D 209/08 (2006.01)
C07D 413/12 (2006.01)
A61K 31/18 (2006.01)
A61K 31/197 (2006.01)
A61K 31/404 (2006.01)
A61K 31/5375 (2006.01)
A61P 19/02 (2006.01)
A61P 19/04 (2006.01)
A61P 9/10 (2006.01)
A61P 35/00 (2006.01)
 (21) 347574 (22) 1999 10 21
 (30) 98 19851184 1998 11 06 DE
 (86) 1999 10 21 PCT/EP99/07979
 (87) 2000 05 18 WO00/27808, PCT Gazette nr 20/00
 (72) Schwab Wilfried, Thorwart Werner, Schudok Manfred, Haase Burkhard
 (73) SANOFI-AVENTIS DEUTSCHLAND GmbH, Frankfurt nad Menem (DE)
 (54) ω-Amidy N-arylosulfonyloaminokwasów, sposób ich wytwarzania, środek farmaceutyczny i zastosowanie ω-amidów N-arylosulfonyloaminokwasów

B1 (11) **198625** (41) 2001 01 02
 (51) **C07C 311/51** (2006.01)
C07D 213/81 (2006.01)
A01N 37/28 (2006.01)
A01N 43/40 (2006.01)
 (21) 339701 (22) 1998 09 24
 (30) 97 19742951 1997 09 29 DE
 (86) 1998 09 24 PCT/EP98/06097
 (87) 1999 04 08 WO99/16744, PCT Gazette nr 14/99
 (72) Ziemer Frank, Willms Lothar, Auler Thomas, Bieringer Hermann, Rosinger Christopher
 (73) Bayer CropScience AG, Monheim (DE)
 (54) Amidy kwasu acylosulfamoilobenzoowego, sposób ich wytwarzania, środek ochrony roślin i zastosowanie amidów kwasu acylosulfamoilobenzoowego

B1 (11) **198633** (41) 2003 02 10
 (51) **C07C 37/16** (2006.01)
B01J 19/26 (2006.01)
 (21) 349079 (22) 2001 08 07

(72) Kiedik Maciej, Kołt Józef, Pokorska Zofia, Szymański Kazimierz, Kościuk Ryszard, Rzędeczko Anna, Matyja Stanisław, Rdesińska-Ćwik Teresa, Kałędowska Małgorzata

(73) Instytut Ciężkiej Syntezy Organicznej BLACHOWNIA, Kędzierzyn-Koźle (PL); Petro Carbo Chem S.A., Gliwice (PL)

(54) Reaktor do prowadzenia reakcji otrzymywania bisfenolu A

B1 (11) **198618** (41) 2003 10 20

(51) **C07C 45/00** (2006.01)

C07C 67/343 (2006.01)

(21) 353096 (22) 2000 08 08

(30) 99 371181 1999 08 10 US

(86) 2000 08 08 PCT/EP00/07710

(87) 2001 02 15 WO01/10806, PCT Gazette nr 07/01

(72) Coppola Kevin

(73) SYNGENTA PARTICIPATIONS AG, Bazylea (CH)

(54) Sposób otrzymywania acylowanych związków 1,3-dikarbonylowych

B1 (11) **198635** (41) 2002 04 22

(51) **C07C 51/02** (2006.01)

(21) 343387 (22) 2000 10 20

(72) Trybuła Stanisław, Terelak Kazimierz, Balcerowiak Wojciech, Zawadzka Maria, Nowakowski Stanisław, Bulanda Wojciech, Pyrz Aleksander

(73) Instytut Ciężkiej Syntezy Organicznej BLACHOWNIA, Kędzierzyn-Koźle (PL)

(54) Sposób otrzymywania mrówczanu wapnia z mrówczanu sodu

B1 (11) **198662** (41) 2000 11 06

(51) **C07C 69/63** (2006.01)

C07C 67/14 (2006.01)

C07C 67/48 (2006.01)

(21) 332717 (22) 1999 04 23

(72) Oszczapowicz Irena, Sikora Adam, Borowicz Piotr, Wielesik Piotr, Oleszczak Waław, Olbryś Leszek, Tobiasz Joanna, Owoc Agnieszka, Tejchman Bożena, Czarnecki Stefan, Drygas Jerzy

(73) Instytut Biotechnologii i Antybiotyków, Warszawa (PL)

(54) Sposób izolacji bromku 1-acetoksyetylowego

B1 (11) **198636** (41) 2001 08 13

(51) **C07D 207/24** (2006.01)

C07D 207/22 (2006.01)

C07D 207/36 (2006.01)

C07D 471/04 (2006.01)

A61P 31/00 (2006.01)

(21) 343416 (22) 1999 03 04

(30) 98 9807079 1998 03 04 KR

(86) 1999 03 04 PCT/KR99/00099

(87) 1999 09 10 WO99/44991, PCT Gazette nr 36/99

(72) Moon Kwang Yul, Kim Won Sup, Lee Tae Hee, Chang Jay Hyok

(73) LG LIFE SCIENCES LTD., Seoul (KR)

(54) Sposób wytwarzania zabezpieczonego związku aminometylopirolidynonowego, zabezpieczony związek aminometylopirolidynonowy i sposób wytwarzania związku chinolonowego

B1 (11) **198653** (41) 2005 03 21

(51) **C07D 207/323** (2006.01)

(21) 362188 (22) 2003 09 15

(72) Sołoducho Jadwiga, Chyla Antoni

(73) Politechnika Wrocławska, Wrocław (PL)

(54) Nowa pochodna bis(pirolilo)fluorenu i sposób jej wytwarzania

B1 (11) **198843** (41) 2006 02 06

(51) **C07D 209/86** (2006.01)

(21) 369382 (22) 2004 08 02

(72) Sołoducho Jadwiga, Cabaj Joanna

(73) Politechnika Wrocławska, Wrocław (PL)

(54) Sposób wytwarzania N-nonylokarbazolu

B1 (11) **198847** (41) 2003 07 28

(51) **C07D 215/80** (2006.01)

C07D 215/26 (2006.01)

C07C 311/08 (2006.01)

C07C 233/43 (2006.01)

C07D 405/12 (2006.01)

(21) 352100 (22) 2000 06 02

(30) 99 9913083 1999 06 04 GB

(86) 2000 06 02 PCT/EP00/05058

(87) 2000 12 14 WO00/75114, PCT Gazette nr 50/00

(72) Cuenoud Bernard, Bruce Ian, Fairhurst Robin Alec, Beattie David

(73) NOVARTIS AG, Bazylea (CH)

(54) Agoniści receptora β_2 -adrenergicznego, kompozycje zawierające takie związki, zastosowanie agonistów receptora β_2 -adrenergicznego i sposób ich wytwarzania

B1 (11) **198919** (41) 2003 05 05

(51) **C07D 235/06** (2006.01)

C07D 401/08 (2006.01)

C07D 403/08 (2006.01)

A61K 31/4184 (2006.01)

A61P 25/00 (2006.01)

(21) 351557 (22) 2000 04 11

(30) 99 19918211 1999 04 22 DE

(86) 2000 04 11 PCT/EP00/03231

(87) 2000 11 02 WO00/64878, PCT Gazette nr 44/00

(72) Lubisch Wilfried, Kock Michael, Höger Thomas, Grandel Roland, Schult Sabine, Müller Reinhold

(73) BASF AKTIENGESELLSCHAFT, Ludwigshafen (DE)

(54) Podstawione grupą cykloalkilową benzimidazole, środek leczniczy zawierający podstawione grupą cykloalkilową benzimidazole oraz ich zastosowanie

B1 (11) **198924** (41) 2003 05 05

(51) **C07D 249/12** (2006.01)

A01N 43/653 (2006.01)

A01P 3/00 (2006.01)

(21) 351544 (22) 2000 04 06

(30) 99 19917617 1999 04 19 DE

(86) 2000 04 06 PCT/EP00/03066

(87) 2000 10 26 WO00/63188, PCT Gazette nr 43/00

(72) Grosser Rolf, Jautelat Manfred, Mauler-Machnik Astrid, Dutzmann Stefan, Hänssler Gerd, Stenzel Klaus

(73) BAYER AKTIENGESELLSCHAFT, Leverkusen (DE)

(54) (-)-Enancjomer 2-[2-(1-chlorocyklopropylo)-3-(2-chlorofenylo)-2-hydroksypropylo]-2,4-dihydro-[1,2,4]-triazolo-3-tionu, sposób jego wytwarzania, środek biobójczy i zastosowanie (-)-enancjomeru

B1 (11) **198608** (41) 2004 06 28

(51) **C07D 277/52** (2006.01)

(21) 357797 (22) 2002 12 16

(72) Grzywa-Niksińska Irena, Heropolitański Ryszard,

Machałowska Małgorzata

(73) Instytut Chemii Przemysłowej im. Prof. I. Mościckiego, Warszawa (PL)

(54) Sposób oczyszczania i wydzielania 2-sulfanilamidotiazolu z roztworu wodnego

B1 (11) **198648** (41) 2004 04 19

(51) **C07D 295/26** (2006.01)

C07C 309/89 (2006.01)

(21) 356654 (22) 2002 10 15

(72) Rusek Dorota, Tobiasz Joanna, Oszczapowicz Irena, Głabski Tadeusz, Owoc Agnieszka, Wagner Władysława, Jankowska Krystyna, Kucharska Urszula

(73) Instytut Biotechnologii i Antybiotyków, Warszawa (PL)

(54) Sposób otrzymywania pochodnej benzaldehydu i jej soli oraz nowe półprodukty

B1 (11) **198803** (41) 2004 05 04

(51) **C07D 307/87** (2006.01)

(21) 355531 (22) 1999 12 30

(86) 1999 12 30 PCT/DK99/00740

(87) 2001 07 12 WO01/49672, PCT Gazette nr 28/01

(72) Petersen Hans, Rock Michael Harold

(73) H. LUNDBECK A/S, Valby-Copenhagen (DK)

(54) Sposób wytwarzania 5-cyjano-3H-izobenzofuran-1-onu

B1 (11) **198826** (41) 2002 04 22

(51) **C07D 311/22** (2006.01)

C07C 49/82 (2006.01)

A61K 31/352 (2006.01)

A61P 7/06 (2006.01)

(21) 347940 (22) 1999 10 29

(30) 98MI 2350 1998 11 02 IT

(86) 1999 10 29 PCT/EP99/08222

(87) 2000 05 11 WO00/26205, PCT Gazette nr 19/00

(72) Di Napoli Guido

(73) LABORATOIRE MEDIDOM S.A., Geneva (CH)

(54) Pochodne aromatyczne, ich kompleksy z żelazem, kompozycje farmaceutyczne zawierające pochodne aromatyczne lub ich kompleksy z żelazem, zastosowanie pochodnych aromatycznych i ich kompleksów z żelazem

B1 (11) **198675** (41) 2002 09 09

(51) **C07D 327/06** (2006.01)

(21) 346255 (22) 2001 03 02

(72) Wyrzykowska Urszula, Strzelecki Maciej, Sidorczuk Wiesław, Jakubas Tadeusz, Koperska Mirosława, Turows-Biernacka Maria

(73) Instytut Przemysłu Organicznego, Warszawa (PL);

Zakłady Chemiczne Organika-Sarżyna SA, Nowa Sarżyna (PL)

(54) Sposób wytwarzania 5,6-dihydro-2-metylo-N-fenyl-1,4-oksa-tiino-3-karboksamidu

B1 (11) **198801** (41) 2002 01 14

(51) **C07D 401/12** (2006.01)

A61K 31/4439 (2006.01)

(21) 345993 (22) 1999 08 12

(30) 98 19843413 1998 08 18 DE

(86) 1999 08 12 PCT/EP99/05928

(87) 2000 03 02 WO00/10995, PCT Gazette nr 09/00

(72) Kohl Bernhard

(73) NYCOMED GmbH, Konstancja (DE)

(54) Nowa postać soli pantoprazolu

B1 (11) **198815** (41) 2003 06 16

(51) **C07D 401/14** (2006.01)

C07D 417/14 (2006.01)

A61K 31/505 (2006.01)

A61P 9/00 (2006.01)

(21) 351794 (22) 2000 02 28

(30) 99 99104306 1999 03 03 EP

(86) 2000 02 28 PCT/EP00/01660

(87) 2000 09 08 WO00/52007, PCT Gazette nr 36/00

(72) Breu Volker, Coassolo Philippe, Neidhart Werner, Roux Sébastien, Weiss Peter

(73) F. HOFFMANN-LA ROCHE AG, Bazylea (CH)

(54) Pochodne 4-heterocyklilosulfonoamidyl-6-metoksy-5-(2-metoksyfenoksy)-2-pirydylopirymidyny, środek farmaceutyczny, zastosowanie pochodnych 4-heterocyklilosulfonoamidyl-6-me-

toksy-5-(2-metoksyfenoksy)-2-pirydylopirymidyny, ich wytwarzanie i związki pośrednie

B1 (11) **198664** (41) 2004 07 12

(51) **C07D 403/10** (2006.01)

(21) 356929 (22) 2001 04 20

(30) 00 1618 2000 04 21 HU

(86) 2001 04 20 PCT/HU01/00047

(87) 2001 11 01 WO01/81336, PCT Gazette nr 44/01

(72) Fischer Janos, Ballo Ildiko, Petenyl Endrene, Kreidl Janos, Czibula Laszlo, Nemes Andras, Deutsche Juhasz Ida, Werkne Papp Eva, Nagyne Bagdy Judit, Hegedus Istvan, Farkas Jenone

(73) RICHTER GEDEON VEGYÉSZETI GYÁR RT., Budapeszt (HU)

(54) Sposób wytwarzania lozartanu potasu

B1 (11) **198658** (41) 2003 08 25

(51) **C07D 405/12** (2006.01)

A61K 31/453 (2006.01)

A61P 25/28 (2006.01)

(21) 352409 (22) 2000 04 20

(30) 99 60135399 1999 05 21 US

(86) 2000 04 20 PCT/IB00/00493

(87) 2000 11 30 WO00/71538, PCT Gazette nr 48/00

(72) Obach Ronald Scott, Scully Douglas Alan

(73) PFIZER PRODUCTS INC., Groton (US)

(54) Pochodne 1-trifluorometylo-4-hydroksy-7-piperidynylo-aminometylochromanu, środek farmaceutyczny i zastosowanie pochodnych 1-trifluorometylo-4-hydroksy-7-piperidynylo-aminometylochromanu

B1 (11) **198875** (41) 2001 04 23

(51) **C07D 409/06** (2006.01)

A61K 31/4178 (2006.01)

A61P 9/00 (2006.01)

A61P 13/12 (2006.01)

(21) 341562 (22) 1998 08 04

(30) 97 60054990 1997 08 06 US

(86) 1998 08 04 PCT/US98/16245

(87) 1999 02 18 WO99/07365, PCT Gazette nr 07/99

(72) Gudipati Manga R., Jushchysyn John M., Palepu Nageswara R., Venkatesh Gopadi M.

(73) SMITHKLINE BEECHAM CORPORATION, Philadelphia (US)

(54) Kompleks kwasu (E)- α -[2-n-butyl-1-[(4-karboksyfenyl)metylo]-1H-imidazol-5-ilo]metyleno-2-tiofenopropionowego arginyli, sposób jego wytwarzania, kompozycja farmaceutyczna zawierająca ten związek oraz jego zastosowanie

B1 (11) **198759** (41) 2001 09 10

(51) **C07D 413/00** (2006.01)

C07D 405/04 (2006.01)

C07D 413/14 (2006.01)

A61K 31/42 (2006.01)

A61K 31/415 (2006.01)

(21) 343848 (22) 1999 04 29

(30) 98 98108125 1998 05 05 EP

(86) 1999 04 29 PCT/EP99/02900

(87) 1999 11 11 WO99/57115, PCT Gazette nr 45/99

(72) Bär Thomas, Martin Thomas, Ulrich Wolf-Rüdiger,

Amschler Hermann, Gutterer Beate, Flockerzi Dieter,

Hatzelmann Armin, Boss Hildegard, Beume Rolf, Kilian Ulrich,

Kley Hans-Peter

(73) ALTANA Pharma AG, Konstancja (DE)

(54) Pochodne benzimidazolu i/lub benzoksazolu

B1 (11) **198857** (41) 2004 08 09

(51) **C07D 413/14** (2006.01)

C07D 263/58 (2006.01)

A61K 31/445 (2006.01)**A61P 25/00** (2006.01)

- (21) 358201 (22) 2001 05 10
 (30) 00 00201699 2000 05 12 EP
 (86) 2001 05 10 PCT/EP01/05320
 (87) 2001 11 15 WO01/85725, PCT Gazette nr 46/01
 (72) Feenstra Roelof W., Van Der Heijden Johannes A.M., Kruse Cornelis G., Long Stephen K., Van Scharrenburg Gustaaf J.M.
 (73) SOLVAY PHARMACEUTICALS B.V., Weesp (NL)
 (54) Nowe związki piperazynowe i piperydynowe, sposób wytwarzania nowych związków piperazynowych i piperydynowych, kompozycja farmaceutyczna zawierająca te związki oraz zastosowanie tych związków

B1 (11) **198640** (41) 2001 12 03(51) **C07D 487/04** (2006.01)**C07D 519/00** (2006.01)**A61K 31/519** (2006.01)**A61P 1/04** (2006.01)**A61P 3/10** (2006.01)**A61P 5/14** (2006.01)**A61P 11/06** (2006.01)**A61P 17/04** (2006.01)**A61P 19/02** (2006.01)**A61P 25/28** (2006.01)

(21) 345123 (22) 1999 06 14

(30) 98 60089866 1998 06 19 US

98 60104787 1998 10 19 US

(86) 1999 06 14 PCT/IB99/01100

(87) 1999 12 23 WO99/65908, PCT Gazette nr 51/99

- (72) Blumenkopf Todd Andrew, Flanagan Mark Edward, Brown Matthew Frank, Changelian Paul Steven
 (73) PFIZER PRODUCTS INC., Groton (US)
 (54) Związki pirolo[2,3-d]pirymidynowe, środek farmaceutyczny i zastosowanie tych związków

B1 (11) **198639** (41) 2001 12 03(51) **C07D 487/04** (2006.01)**C07D 519/00** (2006.01)**A61K 31/519** (2006.01)**A61P 1/04** (2006.01)**A61P 3/10** (2006.01)**A61P 5/14** (2006.01)**A61P 11/06** (2006.01)**A61P 17/04** (2006.01)**A61P 19/02** (2006.01)**A61P 25/18** (2006.01)**A61P 29/00** (2006.01)**A61P 35/02** (2006.01)**A61P 37/06** (2006.01)**A61K 31/505** (2006.01)

(21) 345118 (22) 1999 06 14

(30) 98 60089886 1998 06 19 US

(86) 1999 06 14 PCT/IB99/01110

(87) 1999 12 23 WO99/65909, PCT Gazette nr 51/99

- (72) Blumenkopf Todd Andrew, Flanagan Mark Edward, Brown Matthew Frank, Changelian Paul Steven
 (73) PFIZER PRODUCTS INC., Groton (US)
 (54) Związki pirolo [2,3-d] pirymidynowe, środek farmaceutyczny i zastosowanie tych związków

B1 (11) **198700** (41) 2004 11 15(51) **C07D 495/04** (2006.01)**A61K 31/496** (2006.01)**A61P 9/06** (2006.01)**A61P 13/02** (2006.01)**A61P 15/10** (2006.01)**A61P 25/02** (2006.01)

(21) 363115 (22) 2000 07 28

(30) 99MI 1704 1999 07 30 IT

(86) 2000 07 28 PCT/EP00/07306

(87) 2001 02 08 WO01/09140, PCT Gazette nr 06/01

(72) Leonardi Amedeo, Motta Gianni, Riva Carlo, Testa Rodolfo

(73) RECORDATI IRELAND LIMITED, Ringaskiddy (IE)

(54) Związki tienopiranokarboksyamidowe oraz kompozycje farmaceutyczne zawierające te związki

B1 (11) **198619** (41) 2000 12 04(51) **C08F 10/00** (2006.01)**C08F 10/02** (2006.01)**C08F 4/70** (2006.01)

(21) 339090 (22) 1998 09 02

(30) 97 9718775 1997 09 05 GB

97 9722104 1997 10 21 GB

98 9805336 1998 03 12 GB

98 9806106 1998 03 20 GB

98 9806661 1998 03 27 GB

98 9809598 1998 05 07 GB

(86) 1998 09 02 PCT/GB98/02638

(87) 1999 03 18 WO99/12981, PCT Gazette nr 11/99

- (72) Britovsek George Johan Peter, Dorer Birgit Angelika, Gibson Vernon Charles, Kimberley Brian Stephen, Solan Gregory Adam
 (73) BP CHEMICALS LIMITED, Londyn (GB)
 (54) Sposób (ko)polimeryzacji etylenu z jedną lub większą liczbą 1-olefin w obecności gazowego wodoru oraz katalizatory (ko)polimeryzacji etylenu z jedną lub większą liczbą 1-olefin w obecności gazowego wodoru

B1 (11) **198617** (41) 2003 12 01(51) **C08F 8/30** (2006.01)**C09D 201/02** (2006.01)

(21) 353617 (22) 2000 08 25

(30) 99 382887 1999 08 25 US

(86) 2000 08 25 PCT/US00/40756

(87) 2001 03 01 WO01/14432, PCT Gazette nr 09/01

(72) Wu Shaobing, Chen Frank, Muselman Greg

(73) VALSPAR SOURCING INC., South Minneapolis (US)

(54) Termoutwardzalna wodna kompozycja powlekająca

B1 (11) **198602** (41) 2005 02 07(51) **C08F 8/42** (2006.01)

(21) 361547 (22) 2003 08 04

(72) Borowski Tomasz, Hryniewicz Tadeusz, Sienicki Walery

(73) Politechnika Koszalińska, Koszalin (PL)

(54) Sposób wytwarzania przewodzącego poli(metakrylanu metylu)

B1 (11) **198605** (41) 2005 05 02(51) **C08G 18/06** (2006.01)**C08G 18/08** (2006.01)**C08J 9/00** (2006.01)

(21) 363064 (22) 2003 10 23

(72) Zatorski Wojciech, Brzozowski Zbigniew

(73) Centralny Instytut Ochrony Pracy-Państwowy Instytut Badawczy, Warszawa (PL)

(54) Ekologiczna sztywna pianka poliuretanowa o zmniejszonej palności

B1 (11) **198896** (41) 2003 05 05(51) **C08G 18/50** (2006.01)**C08G 18/40** (2006.01)**C08G 65/26** (2006.01)

(21) 351591 (22) 2000 04 03

(30) 99 19916647 1999 04 14 DE

(86) 2000 04 03 PCT/EP00/02964

(87) 2000 10 26 WO00/63276, PCT Gazette nr 43/00
 (72) Dietrich Karl-Werner, Heinemann Torsten, Dietrich Manfred
 (73) BAYER AKTIENGESELLSCHAFT, Leverkusen (DE)
 (54) Mieszanka polioli i jej zastosowanie do wytwarzania twardych pianek poliuretanowych

B1 (11) **198849** (41) 2005 02 07
 (51) **C08G 59/00** (2006.01)
C08F 24/00 (2006.01)
 (21) 361546 (22) 2003 08 04
 (72) Charmas Władysław, Topyła Małgorzata, Nowak Janina
 (73) Uniwersytet Marii Curie-Skłodowskiej, Lublin (PL)
 (54) Sposób otrzymywania nowych kopolimerów 2-(4-glicydyloksyfenylo)-2-(4'-metakryloiloksyfenylo)propanu

B1 (11) **198659** (41) 2004 07 26
 (51) **C08G 59/04** (2006.01)
C08G 59/06 (2006.01)
C08G 59/08 (2006.01)
 (21) 358399 (22) 2003 01 22
 (72) Iwański Lech, Gawdzik Andrzej, Brzezicki Andrzej, Kiełkiewicz Damian, Dula Janusz, Szwarz Bogusław, Kruk Grażyna, Fiszer Renata, Jakubas Tadeusz, Kłoczko Jan, Marchut Kazimierz, Wolski Roman, Ryzner Adam, Łubkowski Paweł, Bąk Janusz, Grochmalicka-Kopeć Lucyna
 (73) Instytut Ciężkiej Syntezy Organicznej BLACHOWNIA, Kędzierzyn-Koźle (PL); Zakłady Chemiczne ORGANIKA-SARZYNA S.A., Nowa Sarzyna (PL)
 (54) Sposób wytwarzania średnicząsteczkowych żywic epoksydowych

B1 (11) **198669** (41) 2004 07 26
 (51) **C08G 59/04** (2006.01)
C08G 59/06 (2006.01)
C08G 59/08 (2006.01)
 (21) 358398 (22) 2003 01 22
 (72) Iwański Lech, Gawdzik Andrzej, Brzezicki Andrzej, Kiełkiewicz Damian, Dula Janusz, Szwarz Bogusław, Kruk Grażyna, Fiszer Renata, Jakubas Tadeusz, Kłoczko Jan, Marchut Kazimierz, Wolski Roman, Ryzner Adam, Łubkowski Paweł, Bąk Janusz, Grochmalicka-Kopeć Lucyna
 (73) Instytut Ciężkiej Syntezy Organicznej BLACHOWNIA, Kędzierzyn-Koźle (PL); Zakłady Chemiczne ORGANIKA-SARZYNA S.A., Nowa Sarzyna (PL)
 (54) Sposób wytwarzania płynnych żywic epoksydowych

B1 (11) **198916** (41) 2001 10 08
 (51) **C08G 63/672** (2006.01)
C08G 65/34 (2006.01)
 (21) 339395 (22) 2000 03 31
 (72) Balas Adolf, Datta Janusz
 (73) Politechnika Gdańska, Gdańsk (PL)
 (54) Sposób otrzymywania oligo(alkilenoestro-etero)li

B1 (11) **198767** (41) 2005 11 28
 (51) **C08G 65/02** (2006.01)
C07D 209/82 (2006.01)
 (21) 368151 (22) 2004 05 21
 (72) Pielichowski Jan, Lubczak Renata
 (73) Politechnika Krakowska im.Tadeusza Kościuszki, Kraków (PL)
 (54) Sposób otrzymywania polieteroli z pierścieniem karbazolu

B1 (11) **198766** (41) 2005 11 28
 (51) **C08G 65/26** (2006.01)
C07D 209/82 (2006.01)
 (21) 368150 (22) 2004 05 21
 (72) Pielichowski Jan, Lubczak Renata

(73) Politechnika Krakowska im.Tadeusza Kościuszki, Kraków (PL)
 (54) Sposób otrzymywania dwufunkcyjnych polieteroli z pierścieniem karbazolu

B1 (11) **198630** (41) 2003 09 08
 (51) **C08G 69/20** (2006.01)
 (21) 352721 (22) 2000 06 05
 (30) 99 19925906 1999 06 07 DE
 (86) 2000 06 05 PCT/EP00/05121
 (87) 2000 12 14 WO00/75216, PCT Gazette nr 50/00
 (72) Mohrschladt Ralf, Hildebrandt Volker, Ludwig Alfons
 (73) BASF AKTIENGESELLSCHAFT, Ludwigshafen (DE)
 (54) Sposób wytwarzania poliamidów

B1 (11) **198670** (41) 2005 08 22
 (51) **C08G 8/10** (2006.01)
 (21) 365485 (22) 2004 02 21
 (72) Kałędkowski Bronisław, Gryta Marian, Jasiński Edward, Uzar Jan, Podulka Tomasz, Szemień Mariusz, Łoziński Bolesław, Czochara Grzegorz, Goliszewska Halina, Piekło Janina
 (73) Instytut Ciężkiej Syntezy Organicznej BLACHOWNIA, Kędzierzyn-Koźle (PL); Zakłady Tworzyw Sztucznych ERG S.A., Pustków (PL)
 (54) Sposób wytwarzania ciekłej żywicy rezolowej do produkcji materiałów ściernych

B1 (11) **198686** (41) 2001 03 26
 (51) **C08J 9/14** (2006.01)
C08G 18/08 (2006.01)
 (21) 342538 (22) 2000 09 14
 (30) 99 99118001 1999 09 20 EP
 (72) Strietholt Wilhelm Alexander
 (73) DOW GLOBAL TECHNOLOGIES Inc., Midland (US)
 (54) Sposób wytwarzania kształtek wykonanych z samopowleka- jacej się pianki poliuretanowej i/lub polimocznikowej

B1 (11) **198621** (41) 2003 10 06
 (51) **C08J 9/36** (2006.01)
C08G 18/82 (2006.01)
 (21) 353221 (22) 2002 04 05
 (72) Gawdzik Barbara
 (73) Uniwersytet Marii Curie-Skłodowskiej, Lublin (PL)
 (54) Sposób modyfikacji polimerów porowatych

B1 (11) **198665** (41) 2003 06 30
 (51) **C08K 5/103** (2006.01)
B01F 17/34 (2006.01)
 (21) 351391 (22) 2001 12 27
 (72) Szeląg Halina, Zwierzykowski Włodzimierz, Macierzanka Adam
 (73) Politechnika Gdańska, Gdańsk (PL)
 (54) Sposób otrzymywania emulgatorów-estrów kwasów tłuszczo- wych i polioli modyfikowanych karboksylanami metali

B1 (11) **198917** (41) 2005 04 18
 (51) **C08L 23/04** (2006.01)
C08L 23/10 (2006.01)
C08K 3/04 (2006.01)
 (21) 362676 (22) 2003 10 07
 (72) Zieliński Tomasz, Kijeński Jacek, Bajdor Krzysztof, Opalińska Teresa
 (73) Instytut Chemii Przemysłowej im. Prof.Ignacego Mościckiego, Warszawa (PL)
 (54) Kompozycje na bazie poliolefin

B1 (11) **198609** (41) 2004 11 29
 (51) **C08L 3/04** (2006.01)
C08L 97/02 (2006.01)

(21) 360231 (22) 2003 05 20
 (72) Rudnik Ewa, Szczygielska Agnieszka, Grzywa Edward
 (73) Instytut Chemii Przemysłowej im. Prof. I. Mościckiego, Warszawa (PL)
 (54) Sposób wytwarzania tworzywa biodegradowalnego

B1 (11) **198859** (41) 2004 06 14
 (51) **C08L 95/00** (2006.01)
 (21) 357612 (22) 2002 12 09
 (72) Sybilski Dariusz, Horodecka Renata, Bańkowski Wojciech, Mirski Krzysztof, Wróbel Andrzej, Kopaniewski Janusz
 (73) Instytut Badawczy Dróg i Mostów, Warszawa (PL)
 (54) Modyfikowana mieszanka mineralno-asfaltowa oraz sposób wytwarzania modyfikowanej mieszanki mineralno-asfaltowej

B1 (11) **198902** (41) 2002 02 11
 (51) **C09C 1/48** (2006.01)
C09C 1/56 (2006.01)
 (21) 346421 (22) 1999 08 28
 (30) 98 19840663 1998 09 05 DE
 (86) 1999 08 28 PCT/EP99/06365
 (87) 2000 03 16 WO00/14162, PCT Gazette nr 11/00
 (72) Vogler Conny, Forster Frank, Vogel Karl, Freund Burkhard
 (73) DEGUSSA AG, Düsseldorf (DE)
 (54) Sposób wytwarzania sadzy

B1 (11) **198634** (41) 2005 05 30
 (51) **C09D 167/00** (2006.01)
C09D 167/08 (2006.01)
C09D 5/08 (2006.01)
 (21) 363728 (22) 2003 11 26
 (72) Pawlicki Marek
 (73) AKZO NOBEL COATINGS Sp. z o.o., Włocławek (PL)
 (54) Farba do malowania metali

B1 (11) **198632** (41) 2005 09 05
 (51) **C09D 167/08** (2006.01)
C09D 5/08 (2006.01)
 (21) 365869 (22) 2004 03 04
 (72) Pawlicki Marek
 (73) AKZO NOBEL COATINGS Sp. z o.o., Włocławek (PL)
 (54) Farba gruntowa na metal

B1 (11) **198607** (41) 2005 10 17
 (51) **C10L 1/10** (2006.01)
 (21) 367010 (22) 2004 04 06
 (72) Kardasz-Zielińska Marina, Głąb Jadwiga, Kulczycki Andrzej, Łytko Marian, Gmyrek Robert, Kurzydłowski Krzysztof
 (73) Instytut Paliw i Energii Odnawialnej, Warszawa (PL)
 (54) Preparat przeciwciesny

B1 (11) **198842** (41) 2004 06 14
 (51) **C10M 105/32** (2006.01)
 (21) 357486 (22) 2002 12 02
 (72) Bajer Jadwiga, Drabik Jolanta, Pawelec Ewa
 (73) Instytut Technologii Eksploatacji, Radom (PL)
 (54) Syntetyczny smar plastyczny, zwłaszcza do maszyn i urządzeń pracujących w niskich temperaturach

B1 (11) **198679** (41) 2005 02 07
 (51) **C10M 105/68** (2006.01)
B22F 3/00 (2006.01)
 (21) 366558 (22) 2002 04 17
 (30) 01 0101344 2001 04 17 SE
 (86) 2002 04 17 PCT/SE02/00762
 (87) 2002 10 24 WO02/83345, PCT Gazette nr 43/02
 (72) Vidarsson Hilmar, Knutsson Per

(73) HÖGANÄS AB, Höganäs (SE)
 (54) Kompozycja proszkowa na bazie żelaza zawierająca środek poślizgowy typu amidu i sposób jej wytwarzania

B1 (11) **198646** (41) 2004 05 31
 (51) **C10M 169/04** (2006.01)
 (21) 357226 (22) 2002 11 20
 (72) Frydrych Jarosław, Ziółkowska Monika, Kulczycki Andrzej, Woźniczko-Kadela Wiesława, Grzybała Jerzy, Forystek Jacek, Bialik Jacek
 (73) Instytut Paliw i Energii Odnawialnej, Warszawa (PL); Orlen Oil Sp. z o.o., Kraków (PL)
 (54) Olej turbinowy

B1 (11) **198770** (41) 2004 12 13
 (51) **C11C 3/04** (2006.01)
 (21) 364416 (22) 2001 11 29
 (30) 01 10139422 2001 08 17 DE
 (86) 2001 11 29 PCT/EP01/13956
 (87) 2002 06 13 WO02/46339, PCT Gazette nr 24/02
 (72) Brunner Karlheinz, Frische Rainer, Ricker Rainer
 (73) WESTFALIA SEPARATOR AG, Oelde (DE)
 (54) Sposób wstępnej obróbki surowych olejów i surowych tłuszczów do wytwarzania estrów kwasów tłuszczowych

B1 (11) **198771** (41) 2004 12 13
 (51) **C11C 3/04** (2006.01)
 (21) 364417 (22) 2001 11 29
 (30) 00 10060329 2000 12 04 DE
 00 10063967 2000 12 20 DE
 01 10139422 2001 08 17 DE
 (86) 2001 11 29 PCT/EP01/13957
 (87) 2002 06 13 WO02/46340, PCT Gazette nr 24/02
 (72) Brunner Karlheinz, Frische Rainer, Ricker Rainer
 (73) WESTFALIA SEPARATOR AG, Oelde (DE)
 (54) Sposób wytwarzania estrów kwasów tłuszczowych

B1 (11) **198825** (41) 2005 03 21
 (51) **C11D 1/66** (2006.01)
C11D 17/00 (2006.01)
 (21) 368060 (22) 2002 07 13
 (30) 01 10136001 2001 07 24 DE
 (86) 2002 07 13 PCT/EP02/07822
 (87) 2003 02 06 WO03/010262, PCT Gazette nr 06/03
 (72) Kessler Arnd, Nitsch Christian, Bayersdörfer Rolf, Wick Wolfgang, Müller Sven, Schmiedel Peter
 (73) HENKEL KOMMANDITGESELLSCHAFT AUF AKTIEN, Düsseldorf (DE)
 (54) Środek do maszynowego natryskowego zmywania naczyń

B1 (11) **198601** (41) 2005 02 07
 (51) **C11D 1/66** (2006.01)
C11D 17/00 (2006.01)
 (21) 366989 (22) 2002 07 13
 (30) 01 10136000 2001 07 24 DE
 (86) 2002 07 13 PCT/EP02/07821
 (87) 2003 02 06 WO03/010261, PCT Gazette nr 06/03
 (72) Kessler Arnd, Nitsch Christian, Bayersdörfer Rolf, Wick Wolfgang, Müller Sven, Schmiedel Peter
 (73) HENKEL KOMMANDITGESELLSCHAFT AUF AKTIEN, Düsseldorf (DE)
 (54) Środek do maszynowego natryskowego zmywania naczyń

B1 (11) **198600** (41) 2005 03 21
 (51) **C11D 1/722** (2006.01)
C11D 1/66 (2006.01)
 (21) 368131 (22) 2002 07 13

(30) 01 10136002 2001 07 24 DE
 (86) 2002 07 13 PCT/EP02/07820
 (87) 2003 02 06 WO03/010263, PCT Gazette nr 06/03
 (72) Kessler Arnd, Nitsch Christian, Bayersdörfer Rolf, Wick Wolfgang, Müller Sven, Schmiedel Peter
 (73) HENKEL KOMMANDITGESELLSCHAFT AUF AKTIEN, Düsseldorf (DE)
 (54) Środek do maszynowego natryskowego zmywania naczyń

B1 (11) **198846** (41) 2003 11 03
 (51) **C12C 7/00** (2006.01)
C12N 1/18 (2006.01)
 (21) 353658 (22) 2002 04 29
 (72) Baca Elżbieta, Baranowski Krzysztof, Kraśna Danuta, Salamon Agnieszka, Michałowska Dorota
 (73) Instytut Biotechnologii Przemysłu Rolno-Spożywczego, Warszawa (PL)
 (54) Sposób wytwarzania piwa o małej zawartości alkoholu etylowego oraz szczepu drożdży do wytwarzania piwa o małej zawartości alkoholu etylowego

B1 (11) **198772** (41) 2000 07 03
 (51) **C12N 1/20** (2006.01)
C07K 7/06 (2006.01)
A01N 63/02 (2006.01)
C12R 1/125 (2006.01)
 (21) 336716 (22) 1998 05 08
 (30) 97 853753 1997 05 09 US
 (86) 1998 05 08 PCT/US98/09471
 (87) 1998 11 12 WO98/50422, PCT Gazette nr 45/98
 (72) Heins Sherry Darlene, Manker Denise Carol, Jimenez Desmond Rito, McCoy Randy Jay, Orjala Jimmy Ensio, Marrone Pamela G.
 (73) AGRAQUEST, INC., Davis (US)
 (54) Biologicznie czysta kultura *Bacillus subtilis*, jej metabolit i supernatant z hodowli szczepu, kompozycje do ochrony roślin i owoców przed szkodnikami, sposób ochrony lub leczenia roślin i owoców, agrastatyny, sposób izolowania supernatantu o aktywności owadobójczej

B1 (11) **198599** (41) 2002 01 14
 (51) **C12N 15/12** (2006.01)
C07K 14/475 (2006.01)
C12Q 1/68 (2006.01)
A61K 38/18 (2006.01)
G01N 33/53 (2006.01)
 (21) 345950 (22) 1999 07 05
 (30) 98 199800904 1998 07 06 DK
 98 199801048 1998 08 19 DK
 98 199801265 1998 10 06 DK
 99 347613 1999 07 02 US
 (86) 1999 07 05 PCT/DK99/00384
 (87) 2000 01 13 WO00/01815, PCT Gazette nr 02/00
 (72) Johansen Teit E., Blom Nikolaj, Hansen Claus
 (73) NSGENE A/S, Ballerup (DK)
 (54) Izolowany kwas nukleinowy neublastyny, wektor ekspresji, izolowana komórka, polipeptyd, sposób wytwarzania polipeptydu, oczyszczony polipeptyd, kompozycja, zastosowanie polipeptydu, sekwencja kwasu nukleinowego primera, sposób wytwarzania peptydów, sposób wytwarzania peptydu neublastyny, syntetyczny gen, peptyd neublastyny, przeciwciało, zastosowanie czynnika neurotroficznego neublastyny i zastosowanie kwasu nukleinowego

B1 (11) **198687** (41) 2001 02 26
 (51) **C12N 15/19** (2006.01)
A61K 38/19 (2006.01)
C07K 14/52 (2006.01)
C07K 16/24 (2006.01)

A61K 48/00 (2006.01)
A01K 67/027 (2006.01)
 (62) 340755
 (21) 378071 (22) 1998 11 25
 (30) 97 979156 1997 11 26 US
 (86) 1998 11 25 PCT/US98/25228
 (87) 1999 06 03 WO99/27103, PCT Gazette nr 22/99
 (72) Conklin Darell C., Haldeman Betty A., Grossmann Angelica
 (73) ZymoGenetics, Inc., Seattle (US)
 (54) Zastosowanie polipeptydu do wytwarzania leku

B1 (11) **198868** (41) 2003 07 28
 (51) **C12N 15/82** (2006.01)
C12P 7/62 (2006.01)
C12N 15/52 (2006.01)
 (21) 351772 (22) 2002 01 18
 (72) Szopa-Skórkowski Jan, Wróbel Magdalena
 (73) Uniwersytet Wrocławski, Wrocław (PL)
 (54) Sposób wytwarzania lnu o podwyższonym poziomie polihydroksymaślanu

B1 (11) **198749** (41) 2002 04 22
 (51) **C12Q 1/42** (2006.01)
G01N 33/53 (2006.01)
 (21) 347632 (22) 1999 11 11
 (30) 98 9824772 1998 11 11 GB
 (86) 1999 11 11 PCT/GB99/03756
 (87) 2000 05 18 WO00/28325, PCT Gazette nr 20/00
 (72) Dýskeland Stein Ove, Serres Margrethe Hauge, Fladmark Kari Espolin
 (73) BIOSENSE LABORATORIES AS, Bergen (NO)
 (54) Sposób oznaczania skierowanych na fosfatzę toksyn, które hamują fosfatazy białkowe, zestawy do wykrywania tych toksyn oraz ich zastosowanie

B1 (11) **198793** (41) 2004 08 09
 (51) **C10L 1/14** (2006.01)
 (21) 358461 (22) 2001 05 04
 (30) 00 10021936 2000 05 05 DE
 (86) 2001 05 04 PCT/EP01/05039
 (87) 2001 11 15 WO01/85874, PCT Gazette nr 46/01
 (72) Schwahn Harald, Posselt Dietmar
 (73) BASF AKTIENGESELLSCHAFT, Ludwigshafen (DE)
 (54) Kompozycja dodatków do paliw i jej zastosowanie

B1 (11) **198614** (41) 2005 09 19
 (51) **C21B 13/10** (2006.01)
C21B 11/08 (2006.01)
 (21) 373814 (22) 2002 06 17
 (30) 01 212714 2001 07 12 JP
 (86) 2002 06 17 PCT/JP02/05995
 (87) 2003 01 30 WO03/008652, PCT Gazette nr 05/03
 (72) Tsuge Osamu, Tanigaki Yasuhiro, Kobayashi Isao, Tokuda Koji, Kikuchi Shoichi, Ito Shuzo
 (73) MIDREX INTERNATIONAL B.V. ZÜRICH BRANCH, Zürich (CH)
 (54) Sposób wytwarzania metalicznego żelaza

B1 (11) **198649** (41) 2001 10 22
 (51) **C21C 1/02** (2006.01)
C21C 7/064 (2006.01)
 (21) 346962 (22) 2001 04 09
 (30) 00 546016 2000 04 10 US
 (72) Bieniosek Thomas H., Zebrowski Gerald R.
 (73) MAGNESIUM TECHNOLOGIES CORPORATION, Richfield (US)
 (54) Środek odsiarczający oraz sposób usuwania siarki ze stopionych materiałów zawierających żelazo

B1 (11) **198738** (41) 2005 11 14
 (51) **C21C 5/46** (2006.01)
 (21) 374973 (22) 2003 09 26
 (30) 02 10251964 2002 11 08 DE
 (86) 2003 09 26 PCT/EP03/10760
 (87) 2004 05 21 WO04/042091, PCT Gazette nr 21/04
 (72) Schubert Bernd, Laubach Winfried
 (73) SMS DEMAG AKTIENGESELLSCHAFT, Düsseldorf (DE)
 (54) Zbiornik do metalurgicznej obróbki surówki, płynnej stali i temu podobnych, zwłaszcza zbiornik konwertora

B1 (11) **198637** (41) 2004 11 15
 (51) **C21D 8/12** (2006.01)
 (21) 363453 (22) 2001 12 17
 (30) 00RM 676 2000 12 18 IT
 (86) 2001 12 17 PCT/EP01/14880
 (87) 2002 06 27 WO02/50318, PCT Gazette nr 26/02
 (72) Fortunati Stefano, Cicale Stefano, Abbruzzese Giuseppe
 (73) THYSSENKRUPP ACCIAI SPECIALI TERNI S.P.A., Terni (IT)
 (54) Sposób wytwarzania teksturowanej stali elektrotechnicznej

B1 (11) **198752** (41) 2004 10 18
 (51) **C21D 9/67** (2006.01)
 (21) 359684 (22) 2003 04 14
 (72) Rotmil Maciej, Rogalski Zbigniew, Nakonieczny Aleksander, Obuchowicz Zdzisław, Babul Tomasz, Malinowski Henryk
 (73) Instytut Mechaniki Precyzyjnej, Warszawa (PL); POLCASTING Sp.z o.o., Warszawa (PL)
 (54) Sposób nieutleniającego przenoszenia wsadu wyrobów metalowych między urządzeniami do atmosfery obróbki cieplnej, zwłaszcza fluidalnymi piecami wglębnymi i fluidalnymi wannami

B1 (11) **198792** (41) 2004 11 29
 (51) **C22C 21/00** (2006.01)
 (21) 363919 (22) 2002 04 22
 (30) 01 840576 2001 04 23 US
 (86) 2002 04 22 PCT/US02/12727
 (87) 2002 10 31 WO02/86175, PCT Gazette nr 44/02
 (72) Ren Baolute
 (73) ALCOA INC., Pittsburgh (US)
 (54) Kompozycja stopu aluminiowego i zastosowanie kompozycji stopu aluminiowego

B1 (11) **198725** (41) 2005 08 22
 (51) **C22C 5/08** (2006.01)
C01G 5/00 (2006.01)
 (21) 365409 (22) 2004 02 19
 (72) Dutkiewicz Jan
 (73) Polska Akademia Nauk, Instytut Metalurgii i Inżynierii Materiałowej, Kraków (PL)
 (54) Sposób przygotowania stopu srebra drugiej próby, zdolnego do deformacji superplastycznej

B1 (11) **198733** (41) 2004 11 15
 (51) **C22C 9/04** (2006.01)
C22F 1/08 (2006.01)
 (21) 363120 (22) 2001 05 07
 (30) 00 568313 2000 05 09 US
 (86) 2001 05 07 PCT/FI01/00432
 (87) 2001 11 15 WO01/86012, PCT Gazette nr 46/01
 (72) Kamf Anders Claes, Finney M.Parker
 (73) OUTOKUMPU OYJ, Espoo (FI)
 (54) Stop miedzi, sposób wytwarzania stopu miedzi oraz zastosowanie stopu miedzi

B1 (11) **198813** (41) 2003 05 05
 (51) **C23C 8/24** (2006.01)
 (21) 350391 (22) 2001 10 29

(72) Serek Andrzej, Budniok Antoni
 (73) Uniwersytet Śląski, Katowice (PL)
 (54) Sposób termicznej obróbki elektrolitycznych warstw kompozytowych Ni+Ti w atmosferze azotu

B1 (11) **198603** (41) 2003 02 10
 (51) **D07B 1/22** (2006.01)
B65G 15/54 (2006.01)
 (21) 349019 (22) 2001 08 01
 (72) Carbogno Alfred, Mateja Stefan, Śmiałek Zdzisław, Poturalski Waldemar
 (73) Poturalski Waldemar SAGPOL Zakład Scalonych Systemów Materiałowych, Rybnik (PL)
 (54) Płaska lina stalowo-gumowa

B1 (11) **198883** (41) 2004 11 02
 (51) **D21F 3/02** (2006.01)
 (21) 362517 (22) 2001 02 13
 (86) 2001 02 13 PCT/EP01/01960
 (87) 2002 08 22 WO02/64885, PCT Gazette nr 34/02
 (72) Tonello Fabrizio
 (73) PMT ITALIA PAPER MACHINERY TECHNOLOGY SPA, Pinerolo (IT)
 (54) Urządzenie kotwiące do zamocowania bocznej krawędzi taśmy prasującej

B1 (11) **198822** (41) 2000 09 25
 (51) **D21H 11/22** (2006.01)
 (21) 339072 (22) 2000 03 17
 (30) 99 19912149 1999 03 18 DE
 (72) Schulz Hartmut
 (73) Technocell Dekor GmbH & Co. KG, Osnabrück (DE)
 (54) Dekoracyjny papier podłożowy i jego zastosowanie

B1 (11) **198768** (41) 2001 09 24
 (51) **E01H 5/08** (2006.01)
 (21) 346461 (22) 2001 03 15
 (30) 00 10013480 2000 03 18 DE
 (72) Hirt Roswitha, Meissner Uwe
 (73) Schmidt Holding GmbH, Filderstadt-Bonlanden (DE)
 (54) Urządzenie nośne do montażu osprzętu doczepianego na pojeździe nośnym

B1 (11) **198800** (41) 2001 09 24
 (51) **E01H 5/09** (2006.01)
 (21) 346440 (22) 2001 03 14
 (30) 00 10013481 2000 03 18 DE
 (72) Hirt Max
 (73) Schmidt Holding GmbH, Filderstadt Bonlanden (DE)
 (54) Frezarka do odśnieżania z co najmniej jednym cylindrycznym korpusem frezującym

B1 (11) **198628** (41) 2001 11 19
 (51) **E02D 27/42** (2006.01)
 (21) 340191 (22) 2000 05 18
 (72) Długosz Józef
 (73) Zakład Wykonawstwa Sieci Elektrycznych RZESZÓW Spółka z o.o., Rzeszów (PL)
 (54) Stopa fundamentowa fundamentu stalowego kratowego słupa linii elektroenergetycznych wysokiego napięcia i sposób wykonania stopy fundamentowej

B1 (11) **198922** (41) 2003 07 14
 (51) **E03D 9/03** (2006.01)
 (21) 351989 (22) 2001 05 18
 (30) 00 0006434 2000 05 19 FR
 00 0011613 2000 09 12 FR
 (86) 2001 05 18 PCT/EP01/06875

(87) 2001 11 22 WO01/88286, PCT Gazette nr 47/01
 (72) Klimis Jean
 (73) EURVEST S.A., Braine L'Alleud (BE)
 (54) Dozownik płynu do czyszczenia miski ustępowej

B1 (11) **198620** (41) 2003 01 13
 (51) **E03F 7/10** (2006.01)
E03F 5/26 (2006.01)
 (21) 354463 (22) 2002 06 13
 (72) Bąk Czesław, Józefacki Edward
 (73) Przedsiębiorstwo Usługowo-Produkcyjne POMOT Spółka z o.o., Chojna (PL)
 (54) Mieszadło, zwłaszcza do zbiornika wozu asenizacyjnego oraz wóz asenizacyjny z mieszadłem

B1 (11) **198691** (41) 2003 03 10
 (51) **E04B 1/76** (2006.01)
 (21) 349326 (22) 2001 08 27
 (72) Pielichowski Jan, Polaczek Jerzy, Karczmarczyk Stanisław, Polaczek Jolanta
 (73) Politechnika Krakowska im. Tadeusza Kościuszki, Kraków (PL)
 (54) Sposób wykonywania termoizolacyjnej warstwy o właściwościach paroprzepuszczalnych

B1 (11) **198912** (41) 2000 03 13
 (51) **E04B 5/00** (2006.01)
E04B 5/43 (2006.01)
E04B 1/20 (2006.01)
E04C 5/01 (2006.01)
E01C 7/14 (2006.01)
 (21) 334805 (22) 1998 02 04
 (30) 97 97200394 1997 02 12 EP
 (86) 1998 02 04 PCT/EP98/00719
 (87) 1998 08 30 WO98/36138, PCT Gazette nr 33/98
 (72) Thooft Hendrik, Henke Volker, Teutsch Manfred, Gossla Ulrich
 (73) N.V. BEKAERT S.A., Zwevegem (BE)
 (54) Stała konstrukcja podłogi na palach

B1 (11) **198892** (41) 2001 02 26
 (51) **E04B 9/04** (2006.01)
E04C 2/08 (2006.01)
 (21) 340772 (22) 1998 06 26
 (30) 97 9704459 1997 12 01 SE
 (86) 1998 06 26 PCT/SE98/01259
 (87) 1999 06 10 WO99/28569, PCT Gazette nr 23/99
 (72) Johansson Anders
 (73) ISOLAMIN AB, Överkalix (SE)
 (54) Kasetonowy sufit zawierający płyty okładzinowe i płyta okładzinowa dla sufitów kasetonowych

B1 (11) **198832** (41) 2002 06 03
 (51) **E04C 1/00** (2006.01)
 (21) 344124 (22) 2000 11 24
 (72) Wilk Ryszard, Kondarewicz Stanisław
 (73) Politechnika Szczecińska, Szczecin (PL)
 (54) Ceramiczny element struktury budowlanej lub rzeźbiarskiej

B1 (11) **198906** (41) 2002 07 29
 (51) **E04F 15/02** (2006.01)
 (21) 351809 (22) 2002 01 22
 (30) 01 10103001 2001 01 24 DE
 (73) Schütz GmbH & Co. KGaA, Selters (DE)
 (54) Element podłogowy do wytwarzania pustych komór wewnątrz podłóg dla rur grzejnych i chłodzących oraz płyta łączna dla elementów podłogowych

B1 (11) **198761** (41) 2001 12 03
 (51) **E04F 15/024** (2006.01)

(21) 345245 (22) 1999 05 17
 (30) 98 19822405 1998 05 19 DE
 (86) 1999 05 17 PCT/EP99/03377
 (87) 1999 11 25 WO99/60228, PCT Gazette nr 47/99
 (72) Baunach Klaus-Peter, Schmid Udo, Knur Christian, Süss Elmar
 (73) SEAG SYSTEMELEMENTE AG, Eisenhüttenstandt (DE)
 (54) Komorowa konstrukcja podłogowa

B1 (11) **198638** (41) 2002 01 02
 (51) **E04F 15/04** (2006.01)
 (21) 348016 (22) 2001 06 11
 (30) 00 00113843 2000 06 30 EP
 (72) Tychsen Detlef
 (73) Kronotec AG, Luzern (CH)
 (54) Sposób układania i mechanicznego łączenia paneli podłogowych

B1 (11) **198884** (41) 2000 09 25
 (51) **E04G 23/02** (2006.01)
E04C 3/26 (2006.01)
 (21) 338141 (22) 1998 07 15
 (30) 97 19730174 1997 07 15 DE
 (86) 1998 07 15 PCT/DE98/01974
 (87) 1999 01 28 WO99/04116, PCT Gazette nr 04/99
 (72) Blaschko Michael
 (73) BILFINGER BERGER AG, Mannheim (DE)
 (54) Prefabrykat budowlany z materiału wiążącego się pod działaniem wody, zwłaszcza z betonu, wyposażony w dodatkowe zbrojenie stanowiące przynajmniej jeden, częściowo płaski element zbrojeniowy oraz sposób osadzenia dodatkowego zbrojenia w prefabrykacie budowlanym

B1 (11) **198775** (41) 2003 06 16
 (51) **E04G 23/06** (2006.01)
E02D 35/00 (2006.01)
 (21) 351099 (22) 2001 12 10
 (72) Niemiec Tomasz, Niemiec Robert
 (73) MPL Technology Katowice Spółka z o.o., Katowice (PL)
 (54) Układ do rektyfikacji pochylonej budowli, zwłaszcza wieży szybowej

B1 (11) **198860** (41) 2001 01 15
 (51) **E05B 17/00** (2006.01)
E05C 9/18 (2006.01)
 (21) 341323 (22) 2000 07 07
 (30) 99 19931717 1999 07 08 DE
 (72) Renz Dieter, Lau Wolfgang, Kaup Ludger
 (73) Aug.Winkhaus GmbH & Co.KG, Telgte (DE)
 (54) System okuć ramy okna lub drzwi

B1 (11) **198808** (41) 2000 09 11
 (51) **E05B 21/00** (2006.01)
 (21) 338845 (22) 2000 03 07
 (30) 99 990519 1999 03 10 FI
 (72) Haapaniemi Jouni, Lindström Marko, Pihlaja Olli
 (73) BJÖRKBODA LAS OY AB, Björkboda (FI)
 (54) Zamek z kluczem, surowy klucz do zamka oraz klucz do zamka

B1 (11) **198701** (41) 2003 11 17
 (51) **E05C 9/04** (2006.01)
 (21) 353482 (22) 2000 09 01
 (30) 99 991888 1999 09 03 FI
 (86) 2000 09 01 PCT/FI00/00745
 (87) 2001 03 15 WO01/18335, PCT Gazette nr 11/01
 (72) Saarinen Jarmo
 (73) ABLOY OY, Joensuu (FI)
 (54) Urządzenie ryglujące, zwłaszcza do drzwi, okna lub włazu

B1 (11) **198692** (41) 2003 07 28
 (51) **E05D 15/06** (2006.01)
 (21) 352168 (22) 2000 06 09
 (30) 99 9902195 1999 06 10 SE
 (86) 2000 06 09 PCT/SE00/01204
 (87) 2000 12 21 WO00/77328, PCT Gazette nr 51/00
 (76) Lönnberg Benth, Helsingborg (SE)
 (54) Urządzenie do obrotowego i suwliwego zawieszania elementów płytowych

B1 (11) **198834** (41) 2002 12 02
 (51) **E05F 15/16** (2006.01)
H02K 7/116 (2006.01)
 (21) 350353 (22) 2000 11 17
 (30) 00 10019512 2000 02 19 DE
 (86) 2000 11 17 PCT/DE00/04040
 (87) 2001 08 23 WO01/61133, PCT Gazette nr 34/01
 (72) Hager Martin, Huck Thomas
 (73) ROBERT BOSCH GmbH, Stuttgart (DE)
 (54) Obudowa silnika, zwłaszcza silnika do podnoszenia szyb lub otwierania przesuwanych dachów, i osłona twornika, zwłaszcza do zastosowania w obudowie silnika

B1 (11) **198685** (41) 2002 03 11
 (51) **E05F 15/18** (2006.01)
E05F 15/02 (2006.01)
 (21) 342350 (22) 2000 09 04
 (72) Czarnota Zbigniew
 (73) REWA Sp. z o.o., Wola Rafałowska (PL)
 (54) Mechanizm otwierająco-zamykający klapy oddymiającej

B1 (11) **198654** (41) 2002 03 11
 (51) **E06B 1/32** (2006.01)
E06B 3/263 (2006.01)
 (21) 346974 (22) 1999 10 02
 (30) 98 29817976 1998 10 08 DE
 (86) 1999 10 02 PCT/EP99/07297
 (87) 2000 04 20 WO00/22271, PCT Gazette nr 16/00
 (72) Nienhüser Rolf, Girnus Manfred, Thrun Walter
 (73) SCHÜCO INTERNATIONAL KG, Bielefeld (DE)
 (54) Ościeżnica dla elementu okiennego, drzwiowego lub elewacyjnego

B1 (11) **198807** (41) 2003 03 24
 (51) **E06B 1/60** (2006.01)
 (21) 349590 (22) 2001 09 10
 (76) Popielecki Janusz, Lubartów (PL)
 (54) Kotew

B1 (11) **198655** (41) 2000 06 05
 (51) **E06B 9/50** (2006.01)
E06B 9/174 (2006.01)
 (21) 336864 (22) 1999 11 30
 (30) 98 98204081 1998 12 03 EP
 (72) Welfonder Konrad
 (73) HUNTER DOUGLAS INDUSTRIES BV, Rotterdam (NL)
 (54) Zespół końcówki i wspornika montażowego zwłaszcza dla zasłon architektonicznych oraz zasłona architektoniczna

B1 (11) **198782** (41) 2001 08 27
 (51) **E06B 9/56** (2006.01)
 (21) 343608 (22) 1999 04 12
 (30) 98 536 1998 04 17 DK
 (86) 1999 04 12 PCT/DK99/00206
 (87) 1999 10 28 WO99/54585, PCT Gazette nr 43/99
 (72) Kold Ove
 (73) VKR HOLDING A/S, Søborg (DK)
 (54) Urządzenie do zasłaniania okna

B1 (11) **198855** (41) 2005 02 07
 (51) **E21B 10/08** (2006.01)
 (21) 366588 (22) 2002 06 11
 (30) 01 888464 2001 06 25 US
 (86) 2002 06 11 PCT/US02/18345
 (87) 2003 01 03 WO03/01020, PCT Gazette nr 01/03
 (72) Bise Douglas E., Haga Phillip W.
 (73) KENNAMETAL INC., Latrobe (US)
 (54) Koronka wiertnicza obrotowa do drążenia warstwy ziemnej

B1 (11) **198921** (41) 2004 02 09
 (51) **E21B 43/12** (2006.01)
 (21) 355244 (22) 2002 07 29
 (72) Macuda Jan, Zięba Antoni, Ryzczniak Mirosław, Chrząszcz Waław
 (73) Akademia Górniczo-Hutnicza im. Stanisława Staszica, Kraków (PL)
 (54) Mieszacz płynów do otworowej eksploatacji kopalin użytecznych za pomocą podnośnika powietrznego

B1 (11) **198737** (41) 2004 01 12
 (51) **E21C 41/18** (2006.01)
 (21) 354901 (22) 2002 07 05
 (72) Lamot Tadeusz, Rak Zbigniew, Stopyra Michał, Urbaś Marek
 (73) Kopalnia Węgla Kamiennego KAZIMIERZ-JULIUSZ Sp. z o.o., Sosnowiec (PL)
 (54) Sposób wybierania grubych i silnie nachylonych pokładów, zwłaszcza węgla

B1 (11) **198780** (41) 2003 12 29
 (51) **E21C 41/22** (2006.01)
 (21) 354551 (22) 2002 06 17
 (72) Bryja Zbigniew, Kosior Aleksander, Nolka Zbigniew, Butra Jan, Sadecki Zbigniew, Jędrusiak Ryszard, Cieszkowski Henryk, Iwulski Zdzisław, Dębkowski Rafał
 (73) KGHM CUPRUM Spółka z o.o.-Centrum Badawczo-Rozwojowe, Wrocław (PL)
 (54) Sposób podziemnej eksploatacji złóż rud o małej miąższości systemem komorowo-filarowym

B1 (11) **198844** (41) 2004 10 04
 (51) **E21D 11/15** (2006.01)
 (21) 359434 (22) 2003 03 31
 (72) Borkowski Jerzy, Chwastek Czesław
 (73) Kinder Henryk, Starogard Gdański (PL)
 (54) Górnicza stalowa okładzina ociosowa

B1 (11) **198845** (41) 2004 08 23
 (51) **E21D 11/15** (2006.01)
 (21) 358662 (22) 2003 02 10
 (72) Borkowski Jerzy, Chwastek Czesław
 (73) Kinder Henryk, Starogard Gdański (PL)
 (54) Górnicza stalowa okładzina ociosowa, zaczepowa

B1 (11) **198840** (41) 2003 10 06
 (51) **E21D 20/00** (2006.01)
 (21) 353103 (22) 2002 03 29
 (76) Wróbel Jerzy, Bestwina-Janowice (PL); Pasierbek Marian, Jaworzno (PL); Fraś Andrzej, Chrzanów (PL); Najman Wojciech, Młoszowa (PL); Łapuszek Bogdan, Libiąż (PL)
 (54) Sposób kotwienia górotworu długimi kotwami giętkimi, zwłaszcza strunowymi

B1 (11) **198753** (41) 2004 01 12
 (51) **E21D 23/26** (2006.01)
 (21) 354941 (22) 2002 07 08
 (72) Sznappa Helmut, Diederichs Ryszard

(73) Centrum Mechanizacji Górnictwa KOMAG, Gliwice (PL)
 (54) Rozdzielacz wykonawczy sterowany elektrohydraulicznie

B1 (11) **198711** (41) 2003 12 29
 (51) **E21F 13/08** (2006.01)
 (21) 354686 (22) 2002 06 24
 (72) Hajduk Jan, Paluszek Jan, Stopa Zbigniew, Lech Wojciech, Bładyniec Kazimierz, Fik Henryk
 (73) SIGMA S.A., Barak (PL)
 (54) Urządzenie przesuwające

B1 (11) **198710** (41) 2004 01 12
 (51) **E21F 17/02** (2006.01)
E21F 13/06 (2006.01)
 (21) 354811 (22) 2002 07 01
 (72) Radomski Fryderyk, Dziewior Wiesław, Szyszka Artur, Lisiecki Krzysztof, Hajduk Jan
 (73) SIGMA S.A., Barak (PL)
 (54) Przegubowe zawiesie

B1 (11) **198629** (41) 2001 06 18
 (51) **F01D 5/14** (2006.01)
F04D 29/32 (2006.01)
F04D 29/38 (2006.01)
F04D 29/66 (2006.01)
 (21) 342077 (22) 2000 08 18
 (30) 99 455828 1999 12 06 US
 (72) Wood Peter John, Decker John Jared, Steinmetz Gregory Todd, Mielke Mark Joseph
 (73) GENERAL ELECTRIC COMPANY, Schenectady (US)
 (54) Łopatką sprężarki, zwłaszcza do silnika turbogazowego

B1 (11) **198726** (41) 2004 08 23
 (51) **F01K 23/06** (2006.01)
 (21) 359465 (22) 2001 06 21
 (30) 00 606024 2000 06 29 US
 (86) 2001 06 21 PCT/IB01/01093
 (87) 2002 01 03 WO02/01047, PCT Gazette nr 01/02
 (72) Goidich Stephen J., Rainio Aku
 (73) FOSTER WHEELER ENERGY CORPORATION, Clinton (US)
 (54) Sposób eksploatacji elektrowni z kombinowanym cyklem pracy i elektrownia z kombinowanym cyklem pracy

B1 (11) **198696** (41) 2001 07 02
 (51) **F02B 53/00** (2006.01)
 (21) 337352 (22) 1999 12 21
 (76) Kóska Kazimierz, Kaniów (PL)
 (54) Silnik spalinowy z wirującymi cylindrami

B1 (11) **198695** (41) 2001 07 02
 (51) **F02B 71/00** (2006.01)
 (21) 337351 (22) 1999 12 21
 (76) Kóska Kazimierz, Kaniów (PL)
 (54) Wirnikowy silnik spalinowy

B1 (11) **198900** (41) 2003 11 03
 (51) **F02F 3/22** (2006.01)
 (21) 353177 (22) 2000 06 19
 (30) 99 19930630 1999 07 02 DE
 (86) 2000 06 19 PCT/EP00/05633
 (87) 2001 01 11 WO01/02713, PCT Gazette nr 02/01
 (72) Martin Edgar, Thieme Stephan
 (73) FEDERAL-MOGUL NÜRNBERG GMBH, Nürnberg (DE)
 (54) Tłok chłodzony cieczą

B1 (11) **198862** (41) 2004 06 28
 (51) **F02M 1/16** (2006.01)
F02N 17/08 (2006.01)

(21) 356219 (22) 2000 01 14
 (86) 2000 01 14 PCT/SE00/00067
 (87) 2001 07 19 WO01/51798, PCT Gazette nr 29/01
 (72) Strom Hans, Carlsson Bo
 (73) AKTIEBOLAGET ELECTROLUX, Stockholm (SE)
 (54) Dwusuwowy silnik spalinowy wewnętrznego spalania

B1 (11) **198672** (41) 2000 07 03
 (51) **F02M 21/06** (2006.01)
 (21) 337111 (22) 1999 12 10
 (30) 98PC 40 1998 12 30 IT
 (72) Parietti Pietro
 (73) POLIAUTO di P. Parietti & C. S.n.c., Piacenza (IT)
 (54) Układ do dostarczania ciekłego gazu ziemnego do silnika spalinowego wewnętrznego spalania

B1 (11) **198712** (41) 2005 02 07
 (51) **F16B 13/08** (2006.01)
 (21) 366931 (22) 2002 03 27
 (30) 01 10118374 2001 04 12 DE
 (86) 2002 03 27 PCT/EP02/03405
 (87) 2002 10 24 WO02/84130, PCT Gazette nr 43/02
 (72) Haug Willi, Saier Walter
 (73) FISCHERWERKE ARTUR FISCHER GmbH & Co. KG, Waldachtal (DE)
 (54) Sposób wytwarzania kotwy rozporowej i kotew rozporowa

B1 (11) **198719** (41) 2004 01 26
 (51) **F16B 37/04** (2006.01)
F16B 5/02 (2006.01)
 (21) 354524 (22) 2000 10 06
 (30) 99 19951742 1999 10 27 DE
 (86) 2000 10 06 PCT/EP00/09800
 (87) 2001 05 03 WO01/31208, PCT Gazette nr 18/01
 (72) Tresorier Jean-Francois
 (73) A. RAYMOND & CIE, Grenoble (FR)
 (54) Element mocujący do rozłącznego łączenia płytek z blachy, umieszczonych prostopadle względem siebie

B1 (11) **198776** (41) 2001 12 17
 (51) **F16B 5/06** (2006.01)
E04B 2/88 (2006.01)
 (21) 348077 (22) 2001 06 13
 (30) 00 20010401 2000 06 16 DE
 (72) Bruder Hans
 (73) OCTANORM-VERTRIEBS-GMBH FÜR BAUELEMENTE, Filderstadt (DE)
 (54) Uchwyt do mocowania materiału płytowego, zwłaszcza płyt szklanych do pionowych słupów lub wsporników

B1 (11) **198779** (41) 2002 01 28
 (51) **F16D 55/224** (2006.01)
F16D 59/02 (2006.01)
 (21) 346114 (22) 1999 08 18
 (30) 98 19837315 1998 08 18 DE
 (86) 1999 08 18 PCT/EP99/06046
 (87) 2000 03 02 WO00/11369, PCT Gazette nr 09/00
 (72) Tüschchen Alfred
 (73) TÜSCHEN & ZIMMERMANN GmbH & Co. KG, Lennestadt-Saalhausen (DE)
 (54) Hamulec sprężynowy

B1 (11) **198713** (41) 2003 01 13
 (51) **F16H 3/00** (2006.01)
F16H 3/46 (2006.01)
 (21) 348407 (22) 2001 06 30
 (76) Janoszek Jan, Bielsko-Biała (PL)
 (54) Przekładnia stopniowa

B1 (11) **198805** (41) 2004 11 29
 (51) *F16J 15/447* (2006.01)
 (21) 363604 (22) 2001 02 26
 (30) 00 10011063 2000 03 07 DE
 (86) 2001 02 26 PCT/EP01/02152
 (87) 2001 09 13 WO01/66983, PCT Gazette nr 37/01
 (72) Skumawitz Erwin, Hallmann Dieter
 (73) BOMBARDIER TRANSPORTATION GMBH, Berlin (DE)
 (54) Uszczelnienie labiryntowe pomiędzy obrotowymi częściami

B1 (11) **198819** (41) 2002 04 08
 (51) *F16K 11/20* (2006.01)
F16K 1/36 (2006.01)
 (21) 349903 (22) 2001 09 27
 (30) 00 10048690 2000 09 30 DE
 (72) Messmer James David
 (73) DANFOSS A/S, Nordborg (DK)
 (54) Zawór, a zwłaszcza zawór grzejnikowy

B1 (11) **198823** (41) 2004 08 23
 (51) *F16K 27/07* (2006.01)
 (21) 359217 (22) 2001 05 21
 (30) 00 20009126 2000 05 23 DE
 00 20009184 2000 05 24 DE
 (86) 2001 05 21 PCT/EP01/05772
 (87) 2001 11 29 WO01/90620, PCT Gazette nr 48/01
 (72) Gonsior Wolfgang
 (73) XOMOX INTERNATIONAL GmbH & CO., Lindau (DE)
 (54) Armatura, zwłaszcza zawór kurkowy

B1 (11) **198709** (41) 2003 06 30
 (51) *F16K 3/00* (2006.01)
 (21) 351338 (22) 2001 12 21
 (72) Winiarski Andrzej, Kaczmarek Jadwiga
 (73) Instytut Technologii Eksploatacji, Radom (PL)
 (54) Zawór regulacyjny dla bardzo małych przepływów gazów, zwłaszcza powietrza

B1 (11) **198810** (41) 2004 11 02
 (51) *F16L 11/11* (2006.01)
G01V 15/00 (2006.01)
G01V 3/02 (2006.01)
H01R 13/03 (2006.01)
 (21) 362847 (22) 2001 08 03
 (30) 00 0010280 2000 08 03 FR
 (86) 2001 08 03 PCT/FR01/02549
 (87) 2002 02 14 WO02/12767, PCT Gazette nr 07/02
 (72) Marsaud Jean-Jacques
 (73) PLYMOUTH FRANCAISE, Feyzin (FR)
 (54) Urządzenie do wykrywania i dozoru zakopanych instalacji

B1 (11) **198690** (41) 2002 05 20
 (51) *F16L 11/15* (2006.01)
F16L 9/147 (2006.01)
 (21) 350702 (22) 2001 11 15
 (30) 00 10057214 2000 11 17 DE
 (72) Bittner Herbert, Krüger Hartmut
 (73) BRUGG Rohr AG, Holding, Brugg (CH)
 (54) Przewód rurowy, elastyczny

B1 (11) **198645** (41) 2004 10 04
 (51) *F16L 13/10* (2006.01)
F16L 47/02 (2006.01)
 (21) 361653 (22) 2002 11 08
 (30) 01 986939 2001 11 13 US
 (86) 2002 11 08 PCT/NO02/00412
 (87) 2003 05 22 WO03/042590, PCT Gazette nr 21/03
 (72) Palsson Gudmundur

(73) FLOWTITE TECHNOLOGY AS, Sandefjord (NO)
 (54) Złącze owijane na styk do łączenia rur z żywicy termoutwardzalnej wzmocnionej włóknami

B1 (11) **198903** (41) 2004 09 06
 (51) *F16L 15/04* (2006.01)
F16L 1/00 (2006.01)
 (21) 359707 (22) 2001 06 25
 (30) 00 0008510 2000 06 30 FR
 (86) 2001 06 25 PCT/FR01/02005
 (87) 2002 01 03 WO02/01102, PCT Gazette nr 01/02
 (72) Coulon Jean-Luc, Noel Thierry, Roussie Gabriel, Varenne Emmanuel
 (73) VALLOUREC MANNESMANN OIL & GAS FRANCE, Aulnoye-Aymeries (FR)
 (54) Połączenie gwintowane rurowe i sposób wykonania połączenia gwintowanego rurowego

B1 (11) **198704** (41) 2003 06 02
 (51) *F16L 51/00* (2006.01)
F16L 55/00 (2006.01)
 (21) 350813 (22) 2001 11 22
 (76) Manikowski Marek, Poznań (PL)
 (54) Sposób wytwarzania złązek kompensacyjnych do rur elektroinstalacyjnych i zespół do wytwarzania złązek kompensacyjnych do rur elektroinstalacyjnych

B1 (11) **198865** (41) 2002 07 29
 (51) *F16N 17/00* (2006.01)
 (21) 345374 (22) 2001 01 22
 (72) Kosmynina Mirosława, Mirzajew Rustam Aminowicz, Chałko Leszek
 (73) Politechnika Radomska im. K. Pułaskiego, Radom (PL)
 (54) Sposób zabezpieczania przed zużyciem współpracujących ze sobą powierzchni metalowych i układ elektryczny do stosowania tego sposobu

B1 (11) **198756** (41) 2004 12 13
 (51) *F23B 10/00* (2006.01)
F23G 5/42 (2006.01)
F24B 1/02 (2006.01)
 (21) 364095 (22) 2002 05 14
 (30) 01 20011053 2001 05 18 FI
 02 20020152 2002 01 28 FI
 (86) 2002 05 14 PCT/FI02/00407
 (87) 2002 11 28 WO02/95296, PCT Gazette nr 48/02
 (76) Pieti Pauli, Terähti (FI)
 (54) Palnik na paliwo stałe

B1 (11) **198809** (41) 2004 12 27
 (51) *F23C 10/10* (2006.01)
 (21) 365077 (22) 2001 02 28
 (30) 00 517743 2000 03 03 US
 (86) 2001 02 28 PCT/IB01/00284
 (87) 2001 09 07 WO01/65175, PCT Gazette nr 36/01
 (72) Darling Scott
 (73) FOSTER WHEELER ENERGY CORPORATION, Clinton (US)
 (54) Obiegowe fluidyzacyjne urządzenie kotłowe

B1 (11) **198811** (41) 2004 08 09
 (51) *F23G 7/06* (2006.01)
 (21) 358581 (22) 2001 07 26
 (30) 00 60221137 2000 07 27 US
 01 905877 2001 07 17 US
 (86) 2001 07 26 PCT/US01/23706
 (87) 2002 02 07 WO02/10646, PCT Gazette nr 06/02
 (72) Mcevoy Lawrence J., Jacobsen John G.

(73) FOSTER WHEELER USA CORPORATION, Clinton (US)
 (54) Aparat spalający pracujący przy ciśnieniu wyższym od ciśnienia atmosferycznego

B1 (11) **198741** (41) 2003 02 10
 (51) **F23H 18/08** (2006.01)
 (21) 355266 (22) 2002 07 31
 (30) 01 10137520 2001 08 01 DE
 (72) Martin Johannes, Weber Peter, Familler Werner
 (73) Martin GmbH für Umwelt-und Energietechnik, München (DE)
 (54) Palenisko rusztowe

B1 (11) **198796** (41) 2004 11 29
 (51) **F23Q 2/16** (2006.01)
 (21) 363703 (22) 2002 02 25
 (30) 01 795964 2001 02 28 US
 (86) 2002 02 25 PCT/US02/05666
 (87) 2002 09 06 WO02/068868, PCT Gazette nr 36/02
 (72) Amoros Enrique Nollas, Doucet Michel
 (73) BIC CORPORATION, Milford (US)
 (54) Zapalniczka

B1 (11) **198828** (41) 2001 10 08
 (51) **F24D 19/10** (2006.01)
F16K 24/04 (2006.01)
 (21) 346814 (22) 2001 03 30
 (30) 00 10016258 2000 04 03 DE
 (72) Bjerggaard Niels, Messmer James David
 (73) DANFOSS A/S, Nordborg (DK)
 (54) Zawór, w szczególności zawór grzejnika

B1 (11) **198612** (41) 2004 11 29
 (51) **F24F 13/06** (2006.01)
 (21) 363856 (22) 2001 03 20
 (86) 2001 03 20 PCT/IT01/00137
 (87) 2002 10 03 WO02/77539, PCT Gazette nr 40/02
 (72) Riello Valerio Giordano
 (73) AERMEC S.P.A., Bevilacqua (IT)
 (54) Pokrywa do rozdzielania strumienia wylotowego powietrza przez urządzenie grzejne lub klimatyzacyjne i urządzenie grzejne lub klimatyzacyjne

B1 (11) **198814** (41) 2002 06 17
 (51) **F24J 2/13** (2006.01)
 (21) 344417 (22) 2000 12 07
 (76) Kramarz Józef, Dębica (PL)
 (54) Heliostacjosferyczny absorber ciepła, urządzenie małej i dużej mocy

B1 (11) **198873** (41) 2002 08 26
 (51) **F25C 3/04** (2006.01)
 (21) 352440 (22) 2002 02 25
 (72) Mazur Roman
 (73) Przedsiębiorstwo Produkcyjno-Handlowo-Uslugowe KLAUDIA Sp. z o.o., Ustroń (PL)
 (54) Agregat zaśnieżający i sposób wytwarzania zarodników lodowych

B1 (11) **198739** (41) 2004 09 20
 (51) **F25D 23/02** (2006.01)
E05B 3/00 (2006.01)
E05B 7/00 (2006.01)
 (21) 360823 (22) 2001 10 01
 (30) 00 10049575 2000 10 06 DE
 (86) 2001 10 01 PCT/EP01/11349
 (87) 2002 04 11 WO02/29340, PCT Gazette nr 15/02
 (72) Lang Werner

(73) BSH BOSCH UND SIEMENS HAUSGERÄTE GMBH, München (DE)
 (54) Urządzenie chłodnicze z termoizolacyjną obudową zamykaną drzwiami

B1 (11) **198880** (41) 2004 09 20
 (51) **F25D 23/02** (2006.01)
A47L 15/42 (2006.01)
 (21) 360668 (22) 2001 09 11
 (30) 00 10045236 2000 09 13 DE
 (86) 2001 09 11 PCT/EP01/10496
 (87) 2002 03 21 WO02/23106, PCT Gazette nr 12/02
 (72) Wilsdorf Gerd, Becke Christoph, Kaczmarek Wolfgang
 (73) BSH BOSCH UND SIEMENS HAUSGERÄTE GmbH, Monachium (DE)
 (54) Urządzenie elektryczne do zabudowy, wbudowywane za meblową płytę przednią

B1 (11) **198678** (41) 2004 11 29
 (51) **F25D 23/08** (2006.01)
 (21) 363675 (22) 2001 07 06
 (30) 01MI 0472 2001 03 07 IT
 (86) 2001 07 06 PCT/EP01/07834
 (87) 2002 09 12 WO02/70971, PCT Gazette nr 37/02
 (72) Cittadini Paolo, Merla Adriano
 (73) INDUSTRIE ILPEA S.p.A., Malgesso (IT)
 (54) Zespół uszczelniający do szaf chłodniczych i podobnych urządzeń z profilem wykonanym z materiału z tworzywa sztucznego

B1 (11) **198872** (41) 2003 12 15
 (51) **F26B 17/22** (2006.01)
 (21) 354385 (22) 2002 06 10
 (72) Kociński Zbigniew, Szumny Jan
 (73) Instytut Inżynierii Materiałów Polimerowych i Barwników, Toruń (PL)
 (54) Urządzenie do suszenia rozdrobnionych tworzyw sztucznych

B1 (11) **198651** (41) 2005 05 30
 (51) **F27B 9/24** (2006.01)
C21D 1/00 (2006.01)
 (21) 370442 (22) 2002 03 27
 (30) 02 33555 2002 02 12 JP
 (86) 2002 03 27 PCT/JP02/02977
 (87) 2003 08 21 WO03/068997, PCT Gazette nr 34/03
 (72) Murakami Motokazu, Tanno Yoshiyuki, Kawasaki Kazuaki, Nagaishi Akihiro, Suzuki Hiroyoshi, Kitamoto Ken-ichi
 (73) DOWA THERMOTECH CO.,LTD, Tokio (JP)
 (54) Piec do obróbki termicznej

B1 (11) **198747** (41) 2004 04 19
 (51) **F28D 7/00** (2006.01)
F28D 1/06 (2006.01)
 (21) 356490 (22) 2002 10 07
 (76) Tokarz Zbigniew, Bełchatów (PL)
 (54) Rurowy wymiennik ciepła, zwłaszcza do procesów transformacji termokatalitycznej

B1 (11) **198856** (41) 2003 06 02
 (51) **G01M 11/06** (2006.01)
B60Q 11/00 (2006.01)
 (21) 350835 (22) 2001 11 23
 (72) Targosiński Tomasz, Łowicki Jan, Damm Andrzej
 (73) Instytut Transportu Samochodowego, Warszawa (PL); Targosiński Tomasz, Warszawa (PL); Łowicki Jan, Warszawa (PL); Damm Andrzej, Warszawa (PL)
 (54) Sposób i układ do kontroli właściwości świetlnych oraz ustawienia światła reflektora samochodowego zainstalowanego na pojeździe

B1 (11) **198661** (41) 2003 06 16
 (51) **G01M 3/26** (2006.01)
 (21) 351007 (22) 2001 12 03
 (72) Woliński Ryszard, Kobuszewski Edward
 (73) Ośrodek Badawczo-Rozwojowy Urządzeń Mechanicznych OBRUM, Gliwice (PL)
 (54) Układ do sprawdzania szczelności

B1 (11) **198829** (41) 2002 07 01
 (51) **G01N 27/02** (2006.01)
G01R 27/26 (2006.01)
G01N 33/18 (2006.01)
 (21) 344897 (22) 2000 12 28
 (72) Krochmal Janusz Kazimierz
 (73) Akademia Górniczo-Hutnicza im. Stanisława Staszica, Kraków (PL)
 (54) Sposób określania składu substancji

B1 (11) **198736** (41) 2003 11 17
 (51) **G01N 33/24** (2006.01)
 (21) 353778 (22) 2002 05 09
 (72) Jurga Jan, Błaszczak Kazimierz, Górski Józef
 (73) Akademia Rolnicza, Szczecin (PL)
 (54) Urządzenie do pomiaru zwięzłości gleby

B1 (11) **198623** (41) 2001 12 17
 (51) **G01N 33/574** (2006.01)
 (21) 345407 (22) 1999 07 01
 (30) 98 19829473 1998 07 01 DE
 (86) 1999 07 01 PCT/DE99/02094
 (87) 2000 01 13 WO00/01845, PCT Gazette nr 02/00
 (72) von Knebel Doeberitz Magnus, Spitkovsky Dimitry
 (73) Von Knebel Doeberitz Magnus, Heidelberg (DE); DEUTSCHES KREBSFORSCHUNGSZENTRUM STIFTUNG DES OFFENTLICHEN RECHTS, Heidelberg (DE)
 (54) Metoda wczesnego diagnozowania nowotworów

B1 (11) **198707** (41) 2002 01 02
 (51) **G01S 7/28** (2006.01)
G01S 7/497 (2006.01)
 (21) 340939 (22) 2000 06 21
 (72) Kłosiński Janusz, Majewski Jacek
 (73) Przemysłowy Instytut Telekomunikacji, Warszawa (PL)
 (54) Sposób synchronizacji segmentów impulsów sondujących z kątem położenia anteny w radarach z obracającymi się antenami

B1 (11) **198716** (41) 2002 03 11
 (51) **G02C 7/04** (2006.01)
A61F 9/01 (2006.01)
A61F 9/013 (2006.01)
A61B 3/103 (2006.01)
A61B 3/107 (2006.01)
G06T 17/20 (2006.01)
 (62) 347067
 (21) 380620 (22) 1999 10 01
 (30) 98 60102813 1998 10 02 US
 (86) 1999 10 01 PCT/US99/23209
 (87) 2000 04 13 WO00/19918, PCT Gazette nr 15/00
 (72) Lieberman David M., Grierson Jonathon
 (73) SCIENTIFIC OPTICS, INC., New York (US)
 (54) Sposób wytwarzania modelu powierzchni rogówki, wykorzystywany do wytwarzania soczewek kontaktowych

B1 (11) **198791** (41) 2002 10 21
 (51) **G05F 1/565** (2006.01)
 (21) 346993 (22) 2001 04 09
 (72) Leja Edward, Marszałek Konstanty

(73) Akademia Górniczo-Hutnicza im. Stanisława Staszica, Kraków (PL)
 (54) Układ do zasilania źródła magnetronowego urządzenia rozpylającego

B1 (11) **198720** (41) 2003 03 10
 (51) **G06F 19/00** (2006.01)
H04L 12/22 (2006.01)
G06F 21/00 (2006.01)
G12B 17/00 (2006.01)
 (21) 349453 (22) 2001 08 31
 (72) Kubera Aleksander, Dudra Mikołaj, Pryciaszek Zbigniew Andrzej, Dawidowski Jakub, Zaremba Tomasz, Młynarczyk Krzysztof, Bawaj Jacek, Dras Marek
 (73) Szefostwo Wojsk Łączności i Informatyki Śląskiego Okręgu Wojskowego, Wrocław (PL); Szefostwo Techniki Śląskiego Okręgu Wojskowego, Wrocław (PL); 10-te Rejonowe Warsztaty Techniczne, Wrocław (PL); Radiotechnika Marketing Sp. z o.o., Pietrzykowice (PL)
 (54) Układ ochrony informacji w polowej aparaturze komputerowej

B1 (11) **198721** (41) 2003 03 10
 (51) **G06F 19/00** (2006.01)
H04L 12/22 (2006.01)
G06F 21/00 (2006.01)
G12B 17/00 (2006.01)
 (21) 349454 (22) 2001 08 31
 (72) Dras Marek, Bawaj Jacek
 (73) Radiotechnika Marketing Sp. z o.o., Pietrzykowice (PL)
 (54) Koncentrator linii polowej sieci komputerowej

B1 (11) **198818** (41) 2002 12 02
 (51) **G09F 1/10** (2006.01)
A47G 1/06 (2006.01)
A47G 1/14 (2006.01)
 (21) 350284 (22) 2000 02 04
 (30) 99 19990553 1999 02 05 NO
 (86) 2000 02 04 PCT/NO00/00039
 (87) 2000 08 10 WO00/46779, PCT Gazette nr 32/00
 (76) Fossum Stein Arne, Bjørnemyr (NO)
 (54) Urządzenie do obrazowania informacji

B1 (11) **198894** (41) 2002 08 26
 (51) **G09G 3/20** (2006.01)
G09G 3/32 (2006.01)
G09G 3/36 (2006.01)
 (21) 352426 (22) 2002 02 22
 (30) 01 10109157 2001 02 24 DE
 (72) Fluhrer Henry
 (73) DIEHL AKO STIFTUNG & CO. KG, Wangen (DE)
 (54) Układ sterowania wyświetlaczem VFD/LED/LCD

B1 (11) **198820** (41) 2002 03 11
 (51) **G10G 5/00** (2006.01)
 (21) 349383 (22) 2001 08 29
 (30) 00 00118805 2000 08 30 EP
 (76) Wilfer Hans-Peter, Markneukirchen (DE)
 (54) Stojak do instrumentów muzycznych

B1 (11) **198748** (41) 2001 10 08
 (51) **H01H 1/58** (2006.01)
H01H 33/24 (2006.01)
H01H 33/664 (2006.01)
 (21) 346602 (22) 2001 03 22
 (30) 00 0004154 2000 03 31 FR
 (72) Allard Hervé, Marin-Pache Reynald, Milan Thierry
 (73) SCHNEIDER ELECTRIC INDUSTRIES SAS, Rueil Malmaison (FR)
 (54) Prózniowa elektryczna aparatura łączeniowa

B1 (11) **198821** (41) 2001 09 24
 (51) **H01H 31/02** (2006.01)
 (21) 346491 (22) 2001 03 16
 (30) 00 20000645 2000 03 20 FR
 (72) Kinnari Aito, Tiitola Tapani, Vilkki Miika
 (73) ABB TECHNOLOGY AG, Zürich (CH)
 (54) Odłącznik słupowy

B1 (11) **198841** (41) 2002 07 01
 (51) **H01H 50/14** (2006.01)
H01H 50/54 (2006.01)
 (21) 351298 (22) 2001 12 20
 (30) 00 0017218 2000 12 28 FR
 (72) Girauldon Eric
 (73) LEGRAND FRANCE, Limoges (FR); LEGRAND SNC, Limoges (FR)
 (54) Stycznik elektromechaniczny

B1 (11) **198705** (41) 2002 07 01
 (51) **H01H 71/08** (2006.01)
H01H 9/02 (2006.01)
H01H 73/20 (2006.01)
 (21) 351235 (22) 2001 12 18
 (30) 00 0016643 2000 12 20 FR
 01 01410045 2001 05 09 EP
 (72) Duchene Jean-Marie, Cedron Manuel, Thielemans Geoffroy
 (73) SCHNEIDER ELECTRIC INDUSTRIES SA, Rueil Malmaison (FR)
 (54) Zespół do elektrycznego łączenia dwóch aparatów elektrycznych, zwłaszcza elektrycznego urządzenia ochronnego sprzężonego z przełącznikiem sterowanym i aparat elektryczny z zaciskiem dla zespołu do elektrycznego łączenia dwóch aparatów elektrycznych

B1 (11) **198870** (41) 2004 07 26
 (51) **H01H 71/24** (2006.01)
 (21) 357826 (22) 2001 03 16
 (30) 00 10013099 2000 03 17 DE
 (86) 2001 03 16 PCT/EP01/03034
 (87) 2001 09 20 WO01/69630, PCT Gazette nr 38/01
 (72) Jodehl Gerd, Felden Walter, Henrichs Gabor, Bauer Rolf-Dieter, Kranz Stefan, Thamm Christian-Alfons
 (73) AEG NIEDERSPANNUNGSTECHNIK GmbH & CO. KG., Neumünster (DE)
 (54) Urządzenie wyzwalające wyłącznika mocy

B1 (11) **198718** (41) 2001 03 26
 (51) **H01H 73/04** (2006.01)
 (21) 342484 (22) 2000 09 12
 (30) 99 397683 1999 09 16 US
 (72) Castonguay Roger Neil, Kranz Stefan, Greenberg Randy Lee, Christensen Dave Scot
 (73) GENERAL ELECTRIC COMPANY, Schenectady (US)
 (54) Układ zestyku opalnego

B1 (11) **198729** (41) 2001 03 12
 (51) **H01H 73/04** (2006.01)
 (21) 342133 (22) 2000 08 23
 (30) 99 384908 1999 08 27 US
 (72) Schlitz Daniel Jon, Douville Gary, O'Keeffe Thomas G., Wuest Stephen
 (73) GE POWER CONTROLS POLSKA Sp. z o.o., Kłodzko (PL)
 (54) Zespół ruchomego styku wyłącznika

B1 (11) **198622** (41) 2004 07 26
 (51) **H01H 77/02** (2006.01)
 (21) 357600 (22) 2001 03 16
 (30) 00 10013161 2000 03 17 DE
 (86) 2001 03 16 PCT/EP01/03036

(87) 2001 09 20 WO01/69637, PCT Gazette nr 38/01
 (72) Felden Walter, Reichard Matthias
 (73) AEG NIEDERSPANNUNGSTECHNIK GmbH & CO., KG, Neumunster (DE)
 (54) Wyłącznik elektryczny z magnetyczno-wydmuchowym urządzeniem zwalniającym

B1 (11) **198702** (41) 2002 12 30
 (51) **H01H 9/28** (2006.01)
 (21) 354640 (22) 2002 06 20
 (30) 01 0108337 2001 06 25 FR
 (72) Meriguet Marcel, Grand Philippe, Royer-Manoha Olivier, Jacques Stéphane
 (73) LEGRAND FRANCE, Limoges (FR); LEGRAND SNC, Limoges (FR)
 (54) Ręczny wyłącznik sekcyjny niskiego napięcia

B1 (11) **198754** (41) 2003 02 10
 (51) **H01H 9/28** (2006.01)
 (21) 350788 (22) 2001 03 16
 (30) 00 0003487 2000 03 17 FR
 (86) 2001 03 16 PCT/FR01/00789
 (87) 2001 09 20 WO01/69622, PCT Gazette nr 38/01
 (72) Mlody Pierre, Leclercq Jean-Paul, Letient Patrick, Griere Yves
 (73) GE POWER CONTROLS FRANCE, Harly (FR)
 (54) Urządzenie sterujące dla wyłącznika

B1 (11) **198923** (41) 2003 05 05
 (51) **H01J 31/50** (2006.01)
H03K 4/00 (2006.01)
 (21) 350307 (22) 2001 10 24
 (72) Borowiecki Michał
 (73) Instytut Fizyki Plazmy i Laserowej Mikrosyntezy im. S. Kaliskiego, Warszawa (PL)
 (54) Układ zasilania i sterowania kamery smugowo-kadrowej

B1 (11) **198722** (41) 2004 06 14
 (51) **H01M 10/02** (2006.01)
H01M 10/36 (2006.01)
 (21) 357757 (22) 2002 12 13
 (72) Czerwiński Andrzej, Rogulski Zbigniew
 (73) Uniwersytet Warszawski, Warszawa (PL); Instytut Chemii Przemysłowej, Warszawa (PL)
 (54) Kwasowe odwracalne ogniwo cynkowo-manganowe

B1 (11) **198853** (41) 2004 11 02
 (51) **H02B 1/21** (2006.01)
 (21) 362755 (22) 2002 01 30
 (30) 01 10106272 2001 02 01 DE
 (86) 2002 01 30 PCT/DE02/00383
 (87) 2002 08 08 WO02/061899, PCT Gazette nr 32/02
 (72) Haas Volker
 (73) SIEMENS AKTIENGESELLSCHAFT, München (DE)
 (54) Rozdzielnica energetyczna do zasilania elektrycznych urządzeń odbiorczych

B1 (11) **198854** (41) 2005 03 07
 (51) **H02B 1/56** (2006.01)
 (21) 367953 (22) 2002 09 09
 (30) 01 10145830 2001 09 10 DE
 (86) 2002 09 09 PCT/DE02/03587
 (87) 2003 03 20 WO03/023918, PCT Gazette nr 12/03
 (72) Gohlicke Kay
 (73) SIEMENS AKTIENGESELLSCHAFT, Monachium (DE)
 (54) Płaszczynowy element konstrukcyjny z otworami wentylacyjnymi, stanowiący drzwi lub element ściankowy szafy rozdzielczej lub rozdzielnic elektrycznej

B1 (11) **198871** (41) 2002 01 14
 (51) *H02H 3/26* (2006.01)
G01R 19/25 (2006.01)
 (21) 345816 (22) 2000 06 02
 (30) 99 324664 1999 06 03 US
 (86) 2000 06 02 PCT/US00/15104
 (87) 2000 12 14 WO00/76047, PCT Gazette nr 50/00
 (72) Kulidjian Ara, Mazereeuw Jeff
 (73) GENERAL ELECTRIC COMPANY, Schenectady (US)
 (54) Sposób i układ kontroli układu rozdzielczego mocy

B1 (11) **198611** (41) 2004 11 15
 (51) *H02K 13/00* (2006.01)
H01R 43/08 (2006.01)
H02K 15/02 (2006.01)
 (21) 363165 (22) 2001 07 27
 (30) 00 629922 2000 07 31 US
 (86) 2001 07 27 PCT/US01/41452
 (87) 2002 02 07 WO02/11269, PCT Gazette nr 06/02
 (72) Schmidt Howard
 (73) JOHNSON ELECTRIC S.A., La Chaux-de-Fonds (CH)
 (54) Zespół płaskiego, segmentowego komutatora węglowego i sposób jego wytwarzania

B1 (11) **198656** (41) 2001 07 16
 (51) *H02K 3/52* (2006.01)
H02K 5/22 (2006.01)
H01R 39/32 (2006.01)
 (21) 344956 (22) 2001 01 05
 (30) 00PD 1 2000 01 05 IT
 (72) Boischio Ido
 (73) INARCA S.p.A., Vigodarzere (IT)
 (54) Zespół łączący dla uzwojenia stojana silnika elektrycznego

B1 (11) **198890** (41) 2004 01 26
 (51) *H02P 27/04* (2006.01)
 (21) 355084 (22) 2002 07 18
 (72) Dziadecki Aleksander, Grzegorski Janusz, Skotniczny Józef
 (73) Akademia Górniczo-Hutnicza im. Stanisława Staszica, Kraków (PL)
 (54) Sposób i układ sterowania częstotliwościowego napędu elektrycznego

B1 (11) **198697** (41) 2001 04 23
 (51) *H02P 9/48* (2006.01)
H02J 7/14 (2006.01)
 (21) 341570 (22) 1999 10 27
 (30) 98 19849889 1998 10 29 DE
 (86) 1999 10 27 PCT/DE99/03416
 (87) 2000 05 11 WO00/27023, PCT Gazette nr 19/00
 (72) Mueller Wolfgang, Luz Oliver, Schoettle Richard
 (73) ROBERT BOSCH GmbH, Stuttgart (DE)
 (54) Sposób i urządzenie do regulacji prądnicy

B1 (11) **198746** (41) 2003 05 19
 (51) *H04M 19/08* (2006.01)
 (21) 351656 (22) 2000 05 11
 (30) 99 9906242 1999 05 12 FR
 (86) 2000 05 11 PCT/FR00/01280
 (87) 2000 11 23 WO00/70862, PCT Gazette nr 47/00
 (72) Hammer Emeric
 (73) ASCOM MONETEL S.A., Guilhaud-Granges (FR)
 (54) Układ zasilania z linii telefonicznej

B1 (11) **198774** (41) 2004 05 17
 (51) *H05B 41/00* (2006.01)
H01J 9/00 (2006.01)
H01J 5/62 (2006.01)

(21) 357030 (22) 2002 11 08
 (72) Cież Michał, Knapik Ryszard, Łukasik Andrzej Marek, Witek Krzysztof, Zaraska Wiesław
 (73) Instytut Technologii Elektronowej, Warszawa (PL)
 (54) Sposób wykonania obwodu przyspieszającego zapłon lamp fluorescencyjnych

B1 (11) **198777** (41) 2001 05 07
 (51) *H05B 41/392* (2006.01)
G05D 25/00 (2006.01)
 (21) 343587 (22) 2000 10 30
 (30) 99MI 2292 1999 11 03 IT
 (72) Beghelli Gian Pietro
 (73) BEGHELLI S.p.A., Monteveglio (IT)
 (54) Sposób i urządzenie do automatycznej regulacji natężenia oświetlenia

B1 (11) **198698** (41) 2003 09 22
 (51) *H05B 6/06* (2006.01)
H02M 1/08 (2006.01)
 (21) 352734 (22) 2002 03 11
 (72) Pasternak Jerzy, Kieroński Roman, Waradzyn Zbigniew, Skotniczny Józef, Grzegorski Janusz
 (73) Akademia Górniczo-Hutnicza im. St. Staszica, Kraków (PL)
 (54) Układ sterowania przemiennika częstotliwości do nagrzewania indukcyjnego

B1 (11) **198898** (41) 2005 01 24
 (51) *H05K 1/09* (2006.01)
H05K 3/12 (2006.01)
H05B 3/84 (2006.01)
 (21) 365984 (22) 2001 04 17
 (30) 00 10018902 2000 04 14 DE
 00 10038768 2000 08 09 DE
 00 10056777 2000 11 16 DE
 00 0016199 2000 12 13 FR
 (86) 2001 04 17 PCT/FR01/01175
 (87) 2001 10 25 WO01/80608, PCT Gazette nr 43/01
 (72) Hahn Dieter, Switalla Josef, Kummutat Rainer, Beyrle Andre, Lebail Yannick
 (73) SAINT-GOBAIN GLASS FRANCE, Courbevoie (FR)
 (54) Sposób wytwarzania ścieżek przewodzących prąd elektryczny na przezroczystym podłożu i przezroczyste podłoże zawierające ścieżki przewodzące prąd elektryczny

INDEKS UDZIELONYCH PATENTÓW,
 WEDŁUG SYMBOLI MKP

Symbol MKP	Nr patentu	Symbol MKP	Nr patentu
1	2	1	2
<i>A01B 29/00</i> (2006.01)	198760	<i>A01N 47/36</i> (2006.01)	198867*
<i>A01C 7/04</i> (2006.01)	198908	<i>A01N 57/12</i> (2006.01)	198910
<i>A01F 29/00</i> (2006.01)	198641	<i>A01N 25/28</i> (2006.01)	198910*
<i>A01K 67/027</i> (2006.01)	198687*	<i>A01N 25/12</i> (2006.01)	198910*
<i>A01M 7/00</i> (2006.01)	198681*	<i>A01N 37/28</i> (2006.01)	198625*
<i>A01N 25/04</i> (2006.01)	198881	<i>A01N 43/40</i> (2006.01)	198625*
<i>A01N 25/30</i> (2006.01)	198881*	<i>A01N 43/653</i> (2006.01)	198924*
<i>A01N 57/20</i> (2006.01)	198881*	<i>A01N 63/02</i> (2006.01)	198772*
<i>A01N 43/40</i> (2006.01)	198764	<i>A01P 13/00</i> (2006.01)	198881*
<i>A01N 43/50</i> (2006.01)	198764*	<i>A01P 7/02</i> (2006.01)	198764*
<i>A01N 25/02</i> (2006.01)	198764*	<i>A01P 7/04</i> (2006.01)	198764*
<i>A01N 47/36</i> (2006.01)	198867	<i>A01P 13/00</i> (2006.01)	198867*

* Patent oznaczony więcej niż jednym symbolem klasyfikacyjnym. Ogłoszenie dotyczące tego patentu można znaleźć pod symbolem klasyfikacyjnym odpowiadającym numerowi bez gwiazdki.

1	2	1	2	1	2	1	2
A01P 7/04 (2006.01)	198910*	A61K 8/36 (2006.01)	198763	A61P 11/00 (2006.01)	198794*	B01J 2/22 (2006.01)	198751
A01P 3/00 (2006.01)	198924*	A61K 8/365 (2006.01)	198763*	A61P 17/00 (2006.01)	198794*	B01J 35/08 (2006.01)	198751*
A21C 1/02 (2006.01)	198913	A61K 8/37 (2006.01)	198763*	A61P 31/12 (2006.01)	198794*	B01J 37/00 (2006.01)	198751*
A22C 25/14 (2006.01)	198904	A61K 8/42 (2006.01)	198763*	A61P 27/02 (2006.01)	198613*	B01J 23/62 (2006.01)	198889
A23C 9/133 (2006.01)	198684	A61K 8/41 (2006.01)	198643	A61P 19/02 (2006.01)	198905*	B01J 19/26 (2006.01)	198633*
A23G 3/34 (2006.01)	198899	A61K 8/41 (2006.01)	198650	A61P 35/04 (2006.01)	198905*	B02C 4/36 (2006.01)	198787
A23G 3/02 (2006.01)	198899*	A61K 8/81 (2006.01)	198795	A61P 29/00 (2006.01)	198905*	B03B 5/32 (2006.01)	198861
A23G 4/06 (2006.01)	198920	A61K 8/89 (2006.01)	198795*	A61P 31/12 (2006.01)	198905*	B03D 1/00 (2006.01)	198715
A23G 9/48 (2006.01)	198838	A61K 8/92 (2006.01)	198795*	A61P 31/18 (2006.01)	198905*	B04B 1/20 (2006.01)	198688
A23G 9/04 (2006.01)	198838*	A61K 8/89 (2006.01)	198642	A61P 9/10 (2006.01)	198816*	B05B 15/06 (2006.01)	198681
A23G 1/12 (2006.01)	198787*	A61K 9/08 (2006.01)	198613	A61P 25/00 (2006.01)	198816*	B05B 17/06 (2006.01)	198699
A23K 1/16 (2006.01)	198778	A61K 31/702 (2006.01)	198613*	A61P 19/02 (2006.01)	198827*	B05B 17/06 (2006.01)	198804
A23L 1/29 (2006.01)	198626*	A61K 9/08 (2006.01)	198817	A61P 19/04 (2006.01)	198827*	B07B 1/15 (2006.01)	198615
A24B 15/16 (2006.01)	198869	A61K 9/72 (2006.01)	198817*	A61P 9/10 (2006.01)	198827*	B07C 5/36 (2006.01)	198848
A24C 1/14 (2006.01)	198913*	A61K 31/58 (2006.01)	198817*	A61P 35/00 (2006.01)	198827*	B08B 1/00 (2006.01)	198673
A24C 5/00 (2006.01)	198887	A61K 9/20 (2006.01)	198797	A61P 31/00 (2006.01)	198636*	B09B 3/00 (2006.01)	198673*
A24C 5/14 (2006.01)	198887*	A61K 47/36 (2006.01)	198797*	A61P 25/00 (2006.01)	198919*	B21D 1/02 (2006.01)	198786
A24C 5/00 (2006.01)	198888	A61K 9/48 (2006.01)	198604	A61P 7/06 (2006.01)	198826*	B21D 19/04 (2006.01)	198627
A24C 5/14 (2006.01)	198888*	A61K 9/20 (2006.01)	198604*	A61P 9/00 (2006.01)	198815*	B21D 39/02 (2006.01)	198627*
A24C 5/24 (2006.01)	198914	A61K 31/18 (2006.01)	198905*	A61P 25/28 (2006.01)	198658*	B21D 47/04 (2006.01)	198735
A24C 5/34 (2006.01)	198848*	A61K 31/38 (2006.01)	198905*	A61P 9/00 (2006.01)	198875*	B21F 45/00 (2006.01)	198631
A43D 100/02 (2006.01)	198874	A61K 31/18 (2006.01)	198816*	A61P 13/12 (2006.01)	198875*	B22D 18/04 (2006.01)	198757
A46B 9/06 (2006.01)	198765	A61K 31/40 (2006.01)	198816*	A61P 25/00 (2006.01)	198857*	B22D 41/40 (2006.01)	198757*
A46B 9/04 (2006.01)	198765*	A61K 31/47 (2006.01)	198816*	A61P 1/04 (2006.01)	198640*	B22D 41/32 (2006.01)	198757*
A47B 81/06 (2006.01)	198839	A61K 31/18 (2006.01)	198827*	A61P 3/10 (2006.01)	198640*	B22D 41/16 (2006.01)	198727
A47G 1/00 (2006.01)	198882	A61K 31/197 (2006.01)	198827*	A61P 5/14 (2006.01)	198640*	B22D 11/10 (2006.01)	198727*
A47G 1/06 (2006.01)	198818*	A61K 31/404 (2006.01)	198827*	A61P 11/06 (2006.01)	198640*	B22F 3/00 (2006.01)	198679*
A47G 1/14 (2006.01)	198818*	A61K 31/5375 (2006.01)	198827*	A61P 17/04 (2006.01)	198640*	B23D 61/12 (2006.01)	198689*
A47J 43/04 (2006.01)	198895	A61K 31/4184 (2006.01)	198919*	A61P 19/02 (2006.01)	198640*	B23P 15/34 (2006.01)	198783*
A47L 5/00 (2006.01)	198851	A61K 31/352 (2006.01)	198826*	A61P 25/28 (2006.01)	198640*	B23P 9/00 (2006.01)	198740
A47L 9/14 (2006.01)	198769	A61K 31/4439 (2006.01)	198801*	A61P 1/04 (2006.01)	198639*	B24B 39/00 (2006.01)	198740*
A47L 15/42 (2006.01)	198880*	A61K 31/505 (2006.01)	198815*	A61P 3/10 (2006.01)	198639*	B24C 3/06 (2006.01)	198806
A61B 5/11 (2006.01)	198745	A61K 31/453 (2006.01)	198658*	A61P 5/14 (2006.01)	198639*	B27B 33/20 (2006.01)	198689
A61B 3/103 (2006.01)	198716*	A61K 31/4178 (2006.01)	198875*	A61P 11/06 (2006.01)	198639*	B27D 3/00 (2006.01)	198755
A61B 3/107 (2006.01)	198716*	A61K 31/42 (2006.01)	198759*	A61P 17/04 (2006.01)	198639*	B27D 3/00 (2006.01)	198624*
A61F 13/15 (2006.01)	198783	A61K 31/415 (2006.01)	198759*	A61P 19/02 (2006.01)	198639*	B27M 3/00 (2006.01)	198624
A61F 9/01 (2006.01)	198716*	A61K 31/445 (2006.01)	198857*	A61P 25/18 (2006.01)	198639*	B28B 1/52 (2006.01)	198674
A61F 9/013 (2006.01)	198716*	A61K 31/519 (2006.01)	198640*	A61P 29/00 (2006.01)	198639*	B28B 3/22 (2006.01)	198674*
A61K 31/197 (2006.01)	198789	A61K 31/519 (2006.01)	198639*	A61P 35/02 (2006.01)	198639*	B28B 11/00 (2006.01)	198893
A61K 25/32 (2006.01)	198789*	A61K 31/505 (2006.01)	198639*	A61P 37/06 (2006.01)	198639*	B28B 11/08 (2006.01)	198893*
A61K 25/34 (2006.01)	198789*	A61K 31/496 (2006.01)	198700*	A61P 9/06 (2006.01)	198700*	B28B 11/04 (2006.01)	198893*
A61K 25/36 (2006.01)	198789*	A61K 38/18 (2006.01)	198599*	A61P 13/02 (2006.01)	198700*	B28B 11/08 (2006.01)	198812
A61K 31/405 (2006.01)	198850	A61K 38/19 (2006.01)	198687*	A61P 15/10 (2006.01)	198700*	B28B 23/00 (2006.01)	198773
A61K 47/38 (2006.01)	198850*	A61K 48/00 (2006.01)	198687*	A61P 25/02 (2006.01)	198700*	B29C 57/04 (2006.01)	198833
A61K 47/34 (2006.01)	198850*	A61M 15/00 (2006.01)	198683	A61Q 5/02 (2006.01)	198663*	B29C 57/08 (2006.01)	198833*
A61K 9/22 (2006.01)	198850*	A61M 16/04 (2006.01)	198866	A61Q 19/02 (2006.01)	198763*	B29C 70/50 (2006.01)	198606
A61K 31/4439 (2006.01)	198717	A61M 5/00 (2006.01)	198863	A61Q 17/04 (2006.01)	198763*	B29C 47/02 (2006.01)	198606*
A61K 31/55 (2006.01)	198723	A61M 5/315 (2006.01)	198863*	A61Q 5/10 (2006.01)	198643*	B29C 65/74 (2006.01)	198660*
A61K 31/55 (2006.01)	198879	A61M 5/00 (2006.01)	198864	A61Q 5/10 (2006.01)	198650*	B29D 12/00 (2006.01)	198606*
A61K 9/08 (2006.01)	198879*	A61M 5/315 (2006.01)	198864*	A61Q 1/00 (2006.01)	198795*	B30B 11/20 (2006.01)	198907
A61K 31/554 (2006.01)	198824	A61M 5/315 (2006.01)	198728	A61Q 1/06 (2006.01)	198795*	B31B 1/62 (2006.01)	198835
A61K 9/16 (2006.01)	198824*	A61M 5/178 (2006.01)	198728*	A61Q 1/10 (2006.01)	198795*	B31B 1/64 (2006.01)	198660
A61K 31/56 (2006.01)	198663	A61N 1/32 (2006.01)	198794*	A61Q 5/10 (2006.01)	198642*	B31D 5/04 (2006.01)	198750*
A61K 8/63 (2006.01)	198663*	A61P 3/06 (2006.01)	198850*	A63H 33/10 (2006.01)	198781	B41C 1/04 (2006.01)	198878*
A61K 8/34 (2006.01)	198663*	A61P 3/10 (2006.01)	198717*	B01D 11/02 (2006.01)	198877	B41M 3/14 (2006.01)	198878*
A61K 8/41 (2006.01)	198663*	A61P 9/00 (2006.01)	198723*	B01D 15/08 (2006.01)	198671	B41N 1/06 (2006.01)	198878*
A61K 8/44 (2006.01)	198663*	A61P 27/02 (2006.01)	198879*	B01D 24/46 (2006.01)	198758	B42B 4/00 (2006.01)	198677
A61K 8/46 (2006.01)	198663*	A61P 11/02 (2006.01)	198879*	B01D 29/64 (2006.01)	198799	B43K 29/013 (2006.01)	198657
A61K 31/565 (2006.01)	198798	A61P 25/18 (2006.01)	198824*	B01D 39/20 (2006.01)	198744	B44F 1/12 (2006.01)	198878
A61K 31/567 (2006.01)	198790	A61P 17/06 (2006.01)	198663*	B01D 46/52 (2006.01)	198750	B60D 1/06 (2006.01)	198694*
A61K 35/74 (2006.01)	198626	A61P 15/12 (2006.01)	198798*	B01D 27/06 (2006.01)	198750*	B60J 9/02 (2006.01)	198911*
A61K 36/28 (2006.01)	198837	A61P 15/00 (2006.01)	198790*	B01D 47/06 (2006.01)	198901	B60Q 11/00 (2006.01)	198856*
A61K 38/26 (2006.01)	198802	A61P 1/12 (2006.01)	198626*	B01D 71/08 (2006.01)	198876	B60R 25/00 (2006.01)	198694
A61K 38/31 (2006.01)	198802*	A61P 7/02 (2006.01)	198837*	B01F 7/16 (2006.01)	198913*	B61C 9/00 (2006.01)	198784
A61K 41/00 (2006.01)	198794	A61P 1/00 (2006.01)	198802*	B01F 17/34 (2006.01)	198665*	B61C 9/00 (2006.01)	198785

T3 (97) 07 11 2007	2007/45	EP 1755886 B1	T3 (97) 19 03 2008	2008/12	EP 1741970 B1
T3 (97) 07 11 2007	2007/45	EP 1753797 B1	T3 (97) 20 02 2008	2008/08	EP 1740569 B1
T3 (97) 03 10 2007	2007/40	EP 1707497 B1	T3 (97) 06 02 2008	2008/06	EP 1776710 B1
T3 (97) 16 01 2008	2008/03	EP 1778812 B1	T3 (97) 06 02 2008	2008/06	EP 1771662 B1
T3 (97) 30 01 2008	2008/05	EP 1732984 B1	T3 (97) 30 01 2008	2008/05	EP 1771500 B1
T3 (97) 13 02 2008	2008/07	EP 1574557 B1	T3 (97) 02 01 2008	2008/01	EP 1771273 B1
T3 (97) 13 02 2008	2008/07	EP 1568866 B1	T3 (97) 06 02 2008	2008/06	EP 1802703 B1
T3 (97) 23 01 2008	2008/04	EP 1609127 B1	T3 (97) 06 02 2008	2008/06	EP 1561940 B1
T3 (97) 23 01 2008	2008/04	EP 1624005 B1	T3 (97) 02 01 2008	2008/01	EP 1766156 B1
T3 (97) 23 01 2008	2008/04	EP 1610787 B1	T3 (97) 14 11 2007	2007/46	EP 1713942 B1
T3 (97) 23 01 2008	2008/04	EP 1659411 B1	T3 (97) 02 01 2008	2008/01	EP 1707439 B1
T3 (97) 23 01 2008	2008/04	EP 1656842 B1	T3 (97) 13 02 2008	2008/07	EP 1699332 B1
T3 (97) 13 02 2008	2008/07	EP 1641793 B1	T3 (97) 02 01 2008	2008/01	EP 1694757 B1
T3 (97) 16 01 2008	2008/03	EP 1632179 B1	T3 (97) 13 02 2008	2008/07	EP 1748713 B1
T3 (97) 20 02 2008	2008/08	EP 1620423 B1	T3 (97) 27 02 2008	2008/09	EP 1725751 B1
T3 (97) 20 02 2008	2008/08	EP 1676655 B1	T3 (97) 23 01 2008	2008/04	EP 1725232 B1
T3 (97) 20 02 2008	2008/08	EP 1676620 B1	T3 (97) 13 02 2008	2008/07	EP 1723841 B1
T3 (97) 16 01 2008	2008/03	EP 1662158 B1	T3 (97) 13 02 2008	2008/07	EP 1723291 B1
T3 (97) 23 01 2008	2008/04	EP 1661693 B1	T3 (97) 16 01 2008	2008/03	EP 1817759 B1
T3 (97) 30 01 2008	2008/05	EP 1670562 B1	T3 (97) 23 01 2008	2008/04	EP 1805162 B1
T3 (97) 27 02 2008	2008/09	EP 1697356 B1	T3 (97) 06 02 2008	2008/06	EP 1803267 B1
T3 (97) 23 01 2008	2008/04	EP 1691950 B1	T3 (97) 13 02 2008	2008/07	EP 1794399 B1
T3 (97) 20 02 2008	2008/08	EP 1691863 B1	T3 (97) 13 02 2008	2008/07	EP 1783072 B1
T3 (97) 13 02 2008	2008/07	EP 1680421 B1	T3 (97) 13 02 2008	2008/07	EP 1771063 B1
T3 (97) 13 02 2008	2008/07	EP 1678099 B1	T3 (97) 06 02 2008	2008/06	EP 1505336 B1
T3 (97) 09 04 2008	2008/15	EP 1767425 B1	T3 (97) 16 04 2008	2008/16	EP 1767794 B1
T3 (97) 23 01 2008	2008/04	EP 1773825 B1	T3 (97) 13 02 2008	2008/07	EP 1755804 B1
T3 (97) 13 02 2008	2008/07	EP 1761714 B1	T3 (97) 16 01 2008	2008/03	EP 1508306 B1
T3 (97) 23 01 2008	2008/04	EP 1747606 B1	T3 (97) 23 01 2008	2008/04	EP 1508650 B1
T3 (97) 27 02 2008	2008/09	EP 1699732 B1	T3 (97) 13 02 2008	2008/07	EP 1520460 B1
T3 (97) 19 12 2007	2007/51	EP 1789220 B1	T3 (97) 13 02 2008	2008/07	EP 1533141 B1
T3 (97) 20 02 2008	2008/08	EP 1749751 B1	T3 (97) 27 02 2008	2008/09	EP 1535561 B1
T3 (97) 09 01 2008	2008/02	EP 1773479 B1	T3 (97) 09 01 2008	2008/02	EP 1544426 B1
T3 (97) 16 01 2008	2008/03	EP 1771062 B1	T3 (97) 02 04 2008	2008/14	EP 1607673 B1
T3 (97) 30 01 2008	2008/05	EP 1548415 B1	T3 (97) 13 02 2008	2008/07	EP 1617827 B1
T3 (97) 23 01 2008	2008/04	EP 1548251 B1	T3 (97) 13 02 2008	2008/07	EP 1627955 B1
T3 (97) 23 01 2008	2008/04	EP 1544539 B1	T3 (97) 13 02 2008	2008/07	EP 1629184 B1
T3 (97) 23 01 2008	2008/04	EP 1514545 B1	T3 (97) 28 11 2007	2007/48	EP 1633792 B1
T3 (97) 13 02 2008	2008/07	EP 1502545 B1	T3 (97) 02 04 2008	2008/14	EP 1634675 B1
T3 (97) 09 01 2008	2008/02	EP 1479349 B1	T3 (97) 13 02 2008	2008/07	EP 1641483 B1
T3 (97) 13 02 2008	2008/07	EP 1613589 B1	T3 (97) 12 12 2007	2007/50	EP 1642658 B1
T3 (97) 13 02 2008	2008/07	EP 1613388 B1	T3 (97) 28 11 2007	2007/48	EP 1646685 B1
T3 (97) 23 01 2008	2008/04	EP 1608808 B1	T3 (97) 26 12 2007	2007/52	EP 1650375 B1
T3 (97) 17 10 2007	2007/42	EP 1608349 B1	T3 (97) 13 02 2008	2008/07	EP 1663195 B1
T3 (97) 06 02 2008	2008/06	EP 1600188 B1	T3 (97) 12 03 2008	2008/11	EP 1684926 B1
T3 (97) 16 01 2008	2008/03	EP 1625126 B1	T3 (97) 07 05 2008	2008/19	EP 1740534 B1
T3 (97) 06 02 2008	2008/06	EP 1623892 B1	T3 (97) 12 12 2007	2007/50	EP 1737903 B1
T3 (97) 12 03 2008	2008/11	EP 1634493 B1	T3 (97) 26 03 2008	2008/13	EP 1735508 B1
T3 (97) 12 12 2007	2007/50	EP 1633644 B1	T3 (97) 13 02 2008	2008/07	EP 1726526 B1
T3 (97) 06 02 2008	2008/06	EP 1628273 B1	T3 (97) 20 02 2008	2008/08	EP 1723840 B1
T3 (97) 06 02 2008	2008/06	EP 1651770 B1	T3 (97) 13 02 2008	2008/07	EP 1714911 B1
T3 (97) 30 01 2008	2008/05	EP 1650243 B1	T3 (97) 13 02 2008	2008/07	EP 1709243 B1
T3 (97) 30 01 2008	2008/05	EP 1647376 B1	T3 (97) 06 02 2008	2008/06	EP 1782931 B1
T3 (97) 05 12 2007	2007/49	EP 1645647 B1	T3 (97) 02 01 2008	2008/01	EP 1765903 B1
T3 (97) 16 04 2008	2008/16	EP 1677934 B1	T3 (97) 13 02 2008	2008/07	EP 1763158 B1
T3 (97) 13 02 2008	2008/07	EP 1676013 B1	T3 (97) 20 02 2008	2008/08	EP 1752630 B1
T3 (97) 02 01 2008	2008/01	EP 1668226 B1	T3 (97) 06 02 2008	2008/06	EP 1742024 B1
T3 (97) 08 08 2007	2007/32	EP 1706326 B1	T3 (97) 05 03 2008	2008/10	EP 1810390 B1
T3 (97) 06 02 2008	2008/06	EP 1706188 B1	T3 (97) 13 02 2008	2008/07	EP 1804922 B1
T3 (97) 05 03 2008	2008/10	EP 1737681 B1	T3 (97) 20 02 2008	2008/08	EP 1793009 B1
T3 (97) 05 03 2008	2008/10	EP 1726606 B1	T3 (97) 13 02 2008	2008/07	EP 1791896 B1
T3 (97) 13 02 2008	2008/07	EP 1716348 B1	T3 (97) 19 12 2007	2007/51	EP 1787284 B1
T3 (97) 20 02 2008	2008/08	EP 1715198 B1	T3 (97) 07 05 2008	2008/19	EP 1555275 B1
T3 (97) 12 12 2007	2007/50	EP 1713727 B1	T3 (97) 13 02 2008	2008/07	EP 1544234 B1
T3 (97) 12 03 2008	2008/11	EP 1761718 B1	T3 (97) 13 02 2008	2008/07	EP 1506706 B1
T3 (97) 16 01 2008	2008/03	EP 1754897 B1	T3 (97) 19 03 2008	2008/12	EP 1482109 B1
T3 (97) 30 01 2008	2008/05	EP 1747569 B1	T3 (97) 13 02 2008	2008/07	EP 1847480 B1

T3 (97) 13 02 2008	2008/07	EP 1624834 B1	T3 (97) 26 03 2008	2008/13	EP 1756393 B1
T3 (97) 27 02 2008	2008/09	EP 1583048 B1	T3 (97) 27 02 2008	2008/09	EP 1749627 B1
T3 (97) 13 02 2008	2008/07	EP 1582277 B1	T3 (97) 27 02 2008	2008/09	EP 1802307 B1
T3 (97) 13 02 2008	2008/07	EP 1555365 B1	T3 (97) 27 02 2008	2008/09	EP 1807671 B1
T3 (97) 07 05 2008	2008/19	EP 1673426 B1	T3 (97) 27 02 2008	2008/09	EP 1778529 B1
T3 (97) 20 02 2008	2008/08	EP 1672746 B1	T3 (97) 27 02 2008	2008/09	EP 1773810 B1
T3 (97) 27 02 2008	2008/09	EP 1672165 B1	T3 (97) 27 02 2008	2008/09	EP 1627511 B1
T3 (97) 20 02 2008	2008/08	EP 1663750 B1	T3 (97) 26 03 2008	2008/13	EP 1622814 B1
T3 (97) 20 02 2008	2008/08	EP 1651217 B1	T3 (97) 26 12 2007	2007/52	EP 1608764 B1
T3 (97) 20 02 2008	2008/08	EP 1703800 B1	T3 (97) 27 02 2008	2008/09	EP 1606812 B1
T3 (97) 27 02 2008	2008/09	EP 1701811 B1	T3 (97) 13 02 2008	2008/07	EP 1689370 B1
T3 (97) 27 02 2008	2008/09	EP 1683588 B1	T3 (97) 05 03 2008	2008/10	EP 1647207 B1
T3 (97) 27 02 2008	2008/09	EP 1682437 B1	T3 (97) 27 02 2008	2008/09	EP 1646594 B1
T3 (97) 26 12 2007	2007/52	EP 1682417 B1	T3 (97) 20 02 2008	2008/08	EP 1645783 B1
T3 (97) 20 02 2008	2008/08	EP 1681192 B1	T3 (97) 19 12 2007	2007/51	EP 1636096 B1
T3 (97) 13 02 2008	2008/07	EP 1612169 B1	T3 (97) 27 02 2008	2008/09	EP 1633364 B1
T3 (97) 20 02 2008	2008/08	EP 1663646 B1	T3 (97) 27 02 2008	2008/09	EP 1828088 B1
T3 (97) 27 02 2008	2008/09	EP 1656433 B1	T3 (97) 13 02 2008	2008/07	EP 1792843 B1
T3 (97) 20 02 2008	2008/08	EP 1648642 B1	T3 (97) 27 02 2008	2008/09	EP 1791737 B1
T3 (97) 20 02 2008	2008/08	EP 1640521 B1	T3 (97) 06 02 2008	2008/06	EP 1789212 B1
T3 (97) 19 03 2008	2008/12	EP 1636223 B1	T3 (97) 27 02 2008	2008/09	EP 1771071 B1
T3 (97) 20 02 2008	2008/08	EP 1633813 B1	T3 (97) 05 03 2008	2008/10	EP 1767920 B1
T3 (97) 05 03 2008	2008/10	EP 1633748 B1	T3 (97) 27 02 2008	2008/09	EP 1758213 B1
T3 (97) 20 02 2008	2008/08	EP 1615902 B1	T3 (97) 12 03 2008	2008/11	EP 1753829 B1
T3 (97) 19 12 2007	2007/51	EP 1789727 B1	T3 (97) 30 04 2008	2008/18	EP 1743838 B1
T3 (97) 27 02 2008	2008/09	EP 1744998 B1	T3 (97) 27 02 2008	2008/09	EP 1652784 B1
T3 (97) 12 03 2008	2008/11	EP 1736270 B1	T3 (97) 05 03 2008	2008/10	EP 1764198 B1
T3 (97) 20 02 2008	2008/08	EP 1734169 B1			
T3 (97) 27 02 2008	2008/09	EP 1727966 B1			
T3 (97) 09 01 2008	2008/02	EP 1716260 B1			
T3 (97) 12 03 2008	2008/11	EP 1703032 B1			
T3 (97) 27 02 2008	2008/09	EP 1701605 B1			
T3 (97) 20 02 2008	2008/08	EP 1699835 B1			
T3 (97) 20 02 2008	2008/08	EP 1694545 B1			
T3 (97) 19 03 2008	2008/12	EP 1697195 B1			
T3 (97) 20 02 2008	2008/08	EP 1697018 B1			
T3 (97) 27 02 2008	2008/09	EP 1689237 B1			
T3 (97) 27 02 2008	2008/09	EP 1676288 B1			
T3 (97) 19 03 2008	2008/12	EP 1674720 B1			
T3 (97) 27 02 2008	2008/09	EP 1672152 B1			
T3 (97) 05 03 2008	2008/10	EP 1664799 B1			
T3 (97) 05 03 2008	2008/10	EP 1594098 B1			
T3 (97) 20 02 2008	2008/08	EP 1591079 B1			
T3 (97) 20 02 2008	2008/08	EP 1584391 B1			
T3 (97) 26 03 2008	2008/13	EP 1582620 B1			
T3 (97) 27 02 2008	2008/09	EP 1574285 B1			
T3 (97) 27 02 2008	2008/09	EP 1608478 B1			
T3 (97) 20 02 2008	2008/08	EP 1607519 B1			
T3 (97) 20 02 2008	2008/08	EP 1603559 B1			
T3 (97) 05 03 2008	2008/10	EP 1602294 B1			
T3 (97) 20 02 2008	2008/08	EP 1495678 B1			
T3 (97) 19 03 2008	2008/12	EP 1486642 B1			
T3 (97) 30 01 2008	2008/05	EP 1625037 B1			
T3 (97) 27 02 2008	2008/09	EP 1683399 B1			
T3 (97) 27 02 2008	2008/09	EP 1682791 B1			
T3 (97) 27 02 2008	2008/09	EP 1682395 B1			
T3 (97) 27 02 2008	2008/09	EP 1680330 B1			
T3 (97) 20 02 2008	2008/08	EP 1677715 B1			
T3 (97) 27 02 2008	2008/09	EP 1550410 B1			
T3 (97) 30 04 2008	2008/18	EP 1746030 B1			
T3 (97) 27 02 2008	2008/09	EP 1742621 B1			
T3 (97) 27 02 2008	2008/09	EP 1721036 B1			
T3 (97) 27 02 2008	2008/09	EP 1694576 B1			
T3 (97) 27 02 2008	2008/09	EP 1689899 B1			
T3 (97) 27 02 2008	2008/09	EP 1770321 B1			
T3 (97) 27 02 2008	2008/09	EP 1769967 B1			
T3 (97) 27 02 2008	2008/09	EP 1764127 B1			

207

**DECYZJE O ODMOWIE UDZIELENIA PATENTU
(wydane po ogłoszeniu o zgłoszeniu)**

Poniższe zestawienie zawiera kolejno: numer zgłoszenia wynalazku oraz numer i rok wydania Biuletynu Urzędu Patentowego, w którym zgłoszenie zostało ogłoszone (dla zgłoszeń wydzielonych umieszczono w nawiasie numer zgłoszenia macierzystego).

328363	06/1999	344063	17/2002
330493	14/1999	344166	07/2008
333024	24/2000	344390	13/2001
334869	04/2001	344658	19/2001
334931	07/2000	345080	15/2002
336660	14/2000	345142	15/2002
336810	12/2001	345512	26/2001
336830	12/2001	345737	17/2002
337764	15/2000	345876	19/2001
337844	15/2000	345955	02/2002
338098	16/2000	346197	19/2001
338437	18/2000	346201	19/2001
338912	20/2000	346210	19/2001
339479	21/2000	346289	19/2001
339512	21/2000	346549	04/2002
339589	22/2000	346779	05/2002
340106	24/2001	346780	05/2002
340172	24/2001	346997	22/2002
340436	17/2001	347049	22/2001
341549	03/2001	347078	22/2002
341857	10/2001	347117	22/2001
342434	06/2002	347270	07/2002
342594	07/2001	347386	24/2001
343076	16/2001	347663	25/2002
343223	09/2002	347672	09/2002
343642	09/2001	347681	25/2002
343781	11/2001	347687	09/2002
343954	11/2001	347767	09/2002

209

DECYZJE STWIERDZAJĄCE WYGAŚNIĘCIE DECYZJI O UDZIELENIU PATENTU

Poniższe zestawienie zawiera kolejno: numer zgłoszenia wynalazku oraz numer i rok wydania Biuletynu Urzędu Patentowego, w którym zgłoszenie zostało ogłoszone (dla zgłoszeń wydzielonych umieszczono w nawiasie numer zgłoszenia macierzystego).

335276	07/2000	344028	12/2002
337586	14/2001	344090	12/2002
337662	14/2000	344193	12/2002
337836	15/2001	344884	14/2001
337977	16/2001	344916	14/2002
338222	15/2000	344917	14/2002
338255	17/2000	345464	26/2001
338404	17/2001	346260	19/2001
340485	26/2000	346384	20/2001
340618	26/2000	346496	04/2002
340817	26/2000	346571	20/2002
341247	02/2002	346572	20/2002
341449	02/2002	347197	22/2002
341461	02/2002	347858	25/2002
341519	03/2002	349296	04/2003
341922	04/2002	349460	06/2002
341995	07/2001	350699	10/2003
342068	05/2002	350778	11/2003
342096	05/2001	351470	08/2003
343226	02/2001	352028	15/2003
343394	10/2002	352249	16/2003
343641	10/2002	353151	21/2002
343960	11/2002	365944	02/2005
344027	12/2002	366043	02/2005

210

WPISY I ZMIANY W REJESTRZE PATENTOWYM (nieuwzględnione w innych samodzielnych ogłoszeniach)

Poniższe zestawienie zawiera kolejno: kod rodzaju patentu, numer patentu, datę wpisu, oznaczenie rubryki, w której dokonano wpisu lub zmiany oraz treść wpisu. Poszczególne rubryki rejestru patentowego zawierają następujące dane:

- rubryka A - nazwisko i imię albo nazwa, miejsce zamieszkania albo siedziba uprawnionego z patentu (miejscowość, kraj) oraz numer identyfikacji podatkowej NIP, a także numer PESEL albo numer identyfikacyjny REGON, o ile zgłaszający je wskazał,
- rubryka B - tytuł wynalazku,
- rubryka C - nazwisko i imię twórcy wynalazku oraz jego miejsce zamieszkania (miejscowość, kraj),
- rubryka D - prawa ograniczające patent,
- rubryka E - wpisy uzupełniające stan prawny patentu (w szczególności patenty dodatkowe, zamiana patentu dodatkowego na patent), a także numer dodatkowego prawa ochronnego, data pierwszego zezwolenia na wprowadzenie produktu na rynek w Rzeczypospolitej Polskiej i Unii Europejskiej oraz oznaczenie organu, który wydał zezwolenie,
- rubryka F - wnioski o unieważnienie i sprzeciwy, wnioski o udzielenie dodatkowego prawa ochronnego oraz decyzje dotyczące danego patentu,
- rubryka G - data unieważnienia lub data i przyczyna wygaśnięcia patentu, a także data stwierdzenia wygaśnięcia decyzji o udzieleniu dodatkowego prawa ochronnego lub data unieważnienia albo data i przyczyna wygaśnięcia dodatkowego prawa ochronnego.

Uwaga: Publikacji podlegają: zmiana uprawnionego, twórcy, zmiana nazwy uprawnionego, prawa ograniczające patent, prostowania istotnych pomyłek.

(B1) **163329, 168123, 170058** 2008 04 16 A. Wprowadzono zmianę uprawnionego przez wykreślenie wpisu: Ośrodek Badawczo-Rozwojowy Przemysłu Rafineryjnego, Płock, Polska i dokonanie wpisu: Ośrodek Badawczo-Rozwojowy Przemysłu Rafineryjnego Spółka Akcyjna, Płock, Polska 000041654.

(B1) **171212** 2008 04 21 A. Wprowadzono zmianę uprawnionego przez wykreślenie wpisu: SCHOTT AG, Mainz, Niemcy i dokonanie wpisu: Zwiesel Kristallglas AG, Zwiesel, Niemcy.

(B1) **172263, 173749** 2008 04 16 A. Wprowadzono zmianę uprawnionego przez wykreślenie wpisu: Ośrodek Badawczo-Rozwojowy Przemysłu Rafineryjnego, Płock, Polska i dokonanie wpisu: Ośrodek Badawczo-Rozwojowy Przemysłu Rafineryjnego Spółka Akcyjna, Płock, Polska 000041654.

(B1) **174147** 2008 04 15 A. Wprowadzono zmianę nazwy uprawnionego przez wykreślenie wpisu: W.R. Grace and Co. Of Canada Ltd., Mississauga, Kanada i dokonanie wpisu: Cryovac Canada, Inc., Mississauga, Kanada.

(B1) **174147** 2008 04 15 A. Wprowadzono zmianę uprawnionego przez wykreślenie wpisu: Cryovac Canada, Inc., Mississauga, Kanada i dokonanie wpisu: Sealed Air (Canada) Inc., Mississauga, Kanada.

(B1) **174147** 2008 04 15 A. Wprowadzono zmianę nazwy uprawnionego przez wykreślenie wpisu: Sealed Air (Canada) Inc., Mississauga, Kanada i dokonanie wpisu: Sealed Air (Canada) Co./Cie., Mississauga, Kanada.

(B1) **174147** 2008 04 15 A. Wprowadzono zmianę uprawnionego przez wykreślenie wpisu: Sealed Air (Canada) Co./Cie., Mississauga, Kanada i dokonanie wpisu: Grace Canada, Inc., Ajax, Kanada.

(B1) **174147** 2008 04 15 A. Wprowadzono zmianę uprawnionego przez wykreślenie wpisu: Grace Canada, Inc., Ajax, Kanada i dokonanie wpisu: Adventus Intellectual Property, Inc., Mississauga, Kanada.

(B1) **175282** 2008 04 23 A. Wprowadzono zmianę uprawnionego przez wykreślenie wpisu: Alstom Power FlowSystems A/S, Fredericia, Dania i dokonanie wpisu: Logstor A/S, Logstor, Dania.

(B1) **175452, 178291** 2008 04 16 A. Wprowadzono zmianę uprawnionego przez wykreślenie wpisu: Ośrodek Badawczo-Rozwojowy Przemysłu Rafineryjnego, Płock, Polska i dokonanie wpisu: Ośrodek Badawczo-Rozwojowy Przemysłu Rafineryjnego Spółka Akcyjna, Płock, Polska 000041654.

(B1) **179363** 2008 04 16 A. Wprowadzono zmianę pierwszego uprawnionego przez wykreślenie wpisu: Ośrodek Badawczo-Rozwojowy Przemysłu Rafineryjnego, Płock, Polska; Centrum Badawczo-Rozwojowe Przemysłu Rafineryjnego Spółka z o.o., Płock, Polska i dokonanie wpisu: Ośrodek Badawczo-Rozwojowy Przemysłu Rafineryjnego Spółka Akcyjna, Płock, Polska 000041654; Centrum Badawczo-Rozwojowe Przemysłu Rafineryjnego Spółka z o.o., Płock, Polska.

(B1) **180246, 180547, 180573** 2008 04 16 A. Wprowadzono zmianę uprawnionego przez wykreślenie wpisu: Ośrodek Badawczo-Rozwojowy Przemysłu Rafineryjnego, Płock, Polska i dokonanie wpisu: Ośrodek Badawczo-Rozwojowy Przemysłu Rafineryjnego Spółka Akcyjna, Płock, Polska 000041654.

(B1) **181823** 2008 04 21 A. Wprowadzono zmianę uprawnionego przez wykreślenie wpisu: Von Roll Infranet SA, Choindex, Szwajcaria i dokonanie wpisu: vonRoll infratec (investment) ag, Zug, Szwajcaria.

(B1) **182179** 2008 04 15 A. Wprowadzono zmianę uprawnionego przez wykreślenie wpisu: WILLIAMS POWER COMPANY, INC.,

Tulsa, Stany Zjednoczone Ameryki i dokonanie wpisu: Sea NG Management Corporation, Calgary, Kanada.

(B1) **182179** 2008 04 15 A. Wprowadzono zmianę nazwy uprawnionego przez wykreślenie wpisu: Sea NG Management Corporation, Calgary, Kanada i dokonanie wpisu: Sea NG Corporation, Calgary, Kanada.

(B1) **182271, 182278, 182290, 182943** 2008 04 16 A. Wprowadzono zmianę uprawnionego przez wykreślenie wpisu: Ośrodek Badawczo-Rozwojowy Przemysłu Rafineryjnego, Płock, Polska i dokonanie wpisu: Ośrodek Badawczo-Rozwojowy Przemysłu Rafineryjnego Spółka Akcyjna, Płock, Polska 000041654.

(B1) **183275** 2008 04 16 A. Wprowadzono zmianę pierwszego uprawnionego przez wykreślenie wpisu: Ośrodek Badawczo-Rozwojowy Przemysłu Rafineryjnego, Płock, Polska; Centrum Badawczo-Rozwojowe Przemysłu Rafineryjnego Sp. z o.o., Płock, Polska i dokonanie wpisu: Ośrodek Badawczo-Rozwojowy Przemysłu Rafineryjnego Spółka Akcyjna, Płock, Polska 000041654; Centrum Badawczo-Rozwojowe Przemysłu Rafineryjnego Sp. z o.o., Płock, Polska.

(B1) **183913** 2008 04 23 A. Wprowadzono zmianę uprawnionego przez wykreślenie wpisu: Krog Wergeland Gabriel, Askim, Norwegia i dokonanie wpisu: 3M Innovative Properties Company, Saint Paul, Stany Zjednoczone Ameryki.

(B1) **184000** 2008 04 23 A. Wprowadzono zmianę uprawnionego przez wykreślenie wpisu: M+W Zander Facility Engineering Limited, Singapur, Singapur i dokonanie wpisu: Dantherm Filtration GmbH, Friesenheim, Niemcy.

(B1) **184260** 2008 04 23 A. Wprowadzono zmianę uprawnionego przez wykreślenie wpisu: Yara International ASA, Oslo, Norwegia i dokonanie wpisu: Addcon Nordic AS, Porsgrunn, Norwegia.

(B1) **184289** 2008 04 15 A. Wprowadzono zmianę uprawnionego przez wykreślenie wpisu: WILLIAMS POWER COMPANY, INC., Tulsa, Stany Zjednoczone Ameryki i dokonanie wpisu: Sea NG Management Corporation, Calgary, Kanada.

(B1) **184289** 2008 04 15 A. Wprowadzono zmianę nazwy uprawnionego przez wykreślenie wpisu: Sea NG Management Corporation, Calgary, Kanada i dokonanie wpisu: Sea NG Corporation, Calgary, Kanada.

(B1) **184770** 2008 04 22 A. Wprowadzono zmianę uprawnionego przez wykreślenie wpisu: SANPLAST Spółka z o.o., Wymysłowice, Polska i dokonanie wpisu: SANPLAST S.A., Wymysłowice, Polska 092901556.

(B1) **185660** 2008 04 21 A. Wprowadzono zmianę uprawnionego przez wykreślenie wpisu: FON Telescopic Systems GmbH, Sundern, Niemcy i dokonanie wpisu: ROXXAN GmbH, Remscheid, Niemcy.

(B1) **187430** 2008 04 16 A. Wprowadzono zmianę uprawnionego przez wykreślenie wpisu: Ośrodek Badawczo-Rozwojowy Przemysłu Rafineryjnego, ul. Chemików 5, 09-411 Płock, Polska i dokonanie wpisu: Ośrodek Badawczo-Rozwojowy Przemysłu Rafineryjnego Spółka Akcyjna, Płock, Polska 000041654.

(B1) **188090** 2008 04 22 A. Wprowadzono zmianę uprawnionego przez wykreślenie wpisu: SANPLAST Spółka z o.o., Wymysłowice 1, 88-320 Strzelno, Polska i dokonanie wpisu: SANPLAST S.A., Wymysłowice, Polska 092901556.

(B1) **188541, 188639** 2008 04 16 A. Wprowadzono zmianę uprawnionego przez wykreślenie wpisu: Ośrodek Badawczo-Rozwojowy Przemysłu Rafineryjnego, ul. Chemików 5, 09-411 Płock, Polska i dokonanie wpisu: Ośrodek Badawczo-Rozwojowy Przemysłu Rafineryjnego Spółka Akcyjna, Płock, Polska 000041654.

(B1) **189018** 2008 04 15 A. Wprowadzono zmianę nazwy uprawnionego przez wykreślenie wpisu: ABB FLÄKT AB, 120 86

Sztokholm, Szwecja i dokonanie wpisu ABB Technology FLB Aktiebolag, Sztokholm, Szwecja.

(B1) **189018** 2008 04 15 A. Wprowadzono zmianę uprawnionego przez wykreślenie wpisu: ABB Technology FLB Aktiebolag, Sztokholm, Szwecja i dokonanie wpisu: ABB Norden Holding Aktiebolag, Sztokholm, Szwecja.

(B1) **189018** 2008 04 15 A. Wprowadzono zmianę uprawnionego przez wykreślenie wpisu: ABB Norden Holding Aktiebolag, Sztokholm, Szwecja i dokonanie wpisu: ALSTOM, Levallois-Perret, Francja.

(B1) **189822** 2008 04 21 A. Wprowadzono zmianę nazwy uprawnionego przez wykreślenie wpisu: ADDEX PHARMACEUTICALS SA, 12 Chemin des Aulx, Plan-les-Ouates, Geneva, Szwajcaria i dokonanie wpisu: Addex Pharma SA, Genewa, Szwajcaria.

(B1) **191123** 2008 04 23 A. Wprowadzono zmianę uprawnionego przez wykreślenie wpisu: PAROC GROUP OY AB, Vantaa, Finlandia i dokonanie wpisu: PAROC OY AB, Helsinki, Finlandia.

(B1) **191252** 2008 04 21 A. Wprowadzono zmianę uprawnionego przez wykreślenie wpisu: FON Telescopic Systems GmbH, Sundern, Niemcy i dokonanie wpisu: ROXXAN GmbH, Remscheid, Niemcy.

(B1) **191265** 2008 04 16 A. Wprowadzono zmianę uprawnionego przez wykreślenie wpisu: Ośrodek Badawczo-Rozwojowy Przemysłu Rafineryjnego, Płock, Polska i dokonanie wpisu: Ośrodek Badawczo-Rozwojowy Przemysłu Rafineryjnego Spółka Akcyjna, Płock, Polska 000041654.

(B1) **191523** 2008 04 23 A. Wprowadzono zmianę drugiego uprawnionego przez wykreślenie wpisu: 3M INNOVATIVE PROPERTIES COMPANY, Saint Paul, Stany Zjednoczone Ameryki; ALTANA PHARMA AG, Konstancja, Niemcy i dokonanie wpisu: 3M INNOVATIVE PROPERTIES COMPANY, Saint Paul, Stany Zjednoczone Ameryki; NYCOMED GmbH, Konstancja, Niemcy.

(B1) **191689** 2008 04 15 A. Wprowadzono zmianę nazwy uprawnionego przez wykreślenie wpisu Alcan Deutschland GmbH, Göttingen, Niemcy i dokonanie wpisu: Novelis Deutschland GmbH, Göttingen, Niemcy.

(B1) **192285** 2008 04 23 A. Wprowadzono zmianę uprawnionego przez wykreślenie wpisu: METALLGESELLSCHAFT AKTIENGESELLSCHAFT, Frankfurt nad Menem, Niemcy i dokonanie wpisu: CHEMETALL GmbH, Frankfurt nad Menem, Niemcy.

(B1) **192961** 2008 04 23 A. Wprowadzono zmianę nazwy uprawnionego przez wykreślenie wpisu: LICONSA, LIBERACION CONTROLADA DE SUSTANCIAS ACTIVAS, S.A., Barcelona, Hiszpania i dokonanie wpisu: LABORATORIOS LICONSA, S.A., Barcelona, Hiszpania.

(B1) **193382** 2008 04 15 A. Wprowadzono zmianę nazwy uprawnionego przez wykreślenie wpisu: WOOD POLYMER TECHNOLOGIES ASA, Oslo, Norwegia i dokonanie wpisu: KEBONY ASA, Oslo, Norwegia.

(B1) **193489** 2008 04 21 A. Wprowadzono zmianę nazwy i siedziby uprawnionego przez wykreślenie wpisu: HOECHST SCHERING AGREVO GMBH, Berlin, Niemcy i dokonanie wpisu: Aventis CropScience GmbH, Frankfurt nad Menem, Niemcy.

(B1) **193489** 2008 04 21 A. Wprowadzono zmianę nazwy uprawnionego przez wykreślenie wpisu: Aventis CropScience GmbH, Frankfurt nad Menem, Niemcy i dokonanie wpisu: Bayer CropScience GmbH, Frankfurt nad Menem, Niemcy.

(B1) **193489** 2008 04 21 A. Wprowadzono zmianę uprawnionego przez wykreślenie wpisu: Bayer CropScience GmbH, Frankfurt nad Menem, Niemcy i dokonanie wpisu: Bayer CropScience AG, Monachium, Niemcy.

(B1) **193490** 2008 04 23 A. Wprowadzono zmianę uprawnionego przez wykreślenie wpisu: SMS DEMAG AG, Dusseldorf,

Niemcy i dokonanie wpisu: PAUL WURTH S.A., Luksemburg, Luksemburg.

(B1) **193522** 2008 04 21 A. Wprowadzono zmianę nazwy i siedziby uprawnionego przez wykreślenie wpisu: HOECHST SCHE-RING AGREVO GMBH, Berlin, Niemcy i dokonanie wpisu: Aventis CropScience GmbH, Frankfurt nad Menem, Niemcy.

(B1) **193522** 2008 04 21 A. Wprowadzono zmianę nazwy uprawnionego przez wykreślenie wpisu: Aventis CropScience GmbH, Frankfurt nad Menem, Niemcy i dokonanie wpisu: Bayer CropScience GmbH, Frankfurt nad Menem, Niemcy.

(B1) **193522** 2008 04 21 A. Wprowadzono zmianę uprawnionego przez wykreślenie wpisu: Bayer CropScience GmbH, Frankfurt nad Menem. Niemcy i dokonanie wpisu: Bayer CropScience AG, Monachium, Niemcy.

(B1) **193763** 2008 04 16 A. Wprowadzono zmianę uprawnionego przez wykreślenie wpisu: Ośrodek Badawczo-Rozwojowy Przemysłu Rafineryjnego, Płock, Polska 000041654 i dokonanie wpisu: Ośrodek Badawczo-Rozwojowy Przemysłu Rafineryjnego Spółka Akcyjna, Płock, Polska 000041654.

(B1) **193739** 2008 04 15 A. Wprowadzono zmianę nazwy i siedziby uprawnionego przez wykreślenie wpisu: NEGORT AG, Roggwil, Szwajcaria i dokonanie wpisu: Masai Marketing & Trading AG, Romanshorn, Szwajcaria.

(B1) **194247** 2008 04 15 A. Wprowadzono zmianę drugiego uprawnionego przez wykreślenie wpisu: Light Weight Support AB, Malmö, Szwecja; Nordic Composites AB, Malmö, Szwecja i dokonanie wpisu: Light Weight Support AB, Malmö, Szwecja; Peter Allard Holding AB, Helsingborg, Szwecja.

(B1) **196685** 2008 04 16 A. Wprowadzono zmianę uprawnionego przez wykreślenie wpisu: Ośrodek Badawczo-Rozwojowy Przemysłu Rafineryjnego, Płock, Polska i dokonanie wpisu: Ośrodek Badawczo-Rozwojowy Przemysłu Rafineryjnego Spółka Akcyjna, Płock, Polska 000041654.

211

DECYZJE O WYGAŚNIĘCIU PATENTU

Poniższe zestawienie zawiera kolejno: kod rodzaju patentu, numery patentów, które wygasły na podstawie art. 90 ust. 1 pkt 2 - 4 ustawy z dnia 30.06.2000 r. - Prawo własności przemysłowej oraz datę wygaśnięcia patentu.

(B1) 162451	2007 03 02	(B1) 172963	2007 03 08
(B1) 163303	2007 03 28	(B1) 173666	2007 03 08
(B1) 164811	2007 03 23	(B1) 173728	2007 03 08
(B1) 164912	2007 03 11	(B1) 175532	2007 03 30
(B1) 165029	2007 03 14	(B1) 175619	2007 03 10
(B1) 166066	2007 03 26	(B1) 175769	2007 03 21
(B1) 166405	2007 03 15	(B1) 175891	2007 03 15
(B1) 166513	2007 03 29	(B1) 176212	2007 03 23
(B1) 168331	2007 03 22	(B1) 176220	2007 03 08
(B1) 168672	2007 03 17	(B1) 176762	2007 03 21
(B1) 168896	2007 03 18	(B1) 176825	2007 03 23
(B1) 170343	2007 03 25	(B1) 176879	2007 03 07
(B1) 171351	2007 03 24	(B1) 177009	2007 03 01
(B1) 171539	2007 03 01	(B1) 178116	2007 03 28
(B1) 171949	2007 03 31	(B1) 178293	2007 03 23
(B1) 172573	2007 03 09	(B1) 178334	2007 03 23
(B1) 172586	2007 03 08	(B1) 178871	2007 03 24
(B1) 172700	2007 03 02	(B1) 178888	2007 03 01
(B1) 172783	2007 03 11	(B1) 178986	2007 03 08
(B1) 172866	2007 03 29	(B1) 179293	2007 03 04

(B1) 179361	2007 03 03	(B1) 190759	2007 03 25
(B1) 179897	2007 03 28	(B1) 190801	2007 03 18
(B1) 181089	2007 03 28	(B1) 191067	2007 03 13
(B1) 181410	2007 03 04	(B1) 191169	2007 03 10
(B1) 181986	2007 03 14	(B1) 191180	2007 03 31
(B1) 182076	2007 03 14	(B1) 191216	2007 03 25
(B1) 182079	2007 03 14	(B1) 191288	2007 03 25
(B1) 182308	2007 03 04	(B1) 191343	2007 03 14
(B1) 182319	2007 03 10	(B1) 191376	2007 03 15
(B1) 182626	2007 03 21	(B1) 191440	2007 03 22
(B1) 182776	2007 03 10	(B1) 191516	2007 03 29
(B1) 182183	2007 03 29	(B1) 191726	2007 03 24
(B1) 183365	2007 03 18	(B1) 191859	2007 03 23
(B1) 183435	2007 03 03	(B1) 191877	2007 03 16
(B1) 183473	2007 03 17	(B1) 192116	2007 03 16
(B1) 183538	2007 03 15	(B1) 192128	2007 03 20
(B1) 183794	2007 03 06	(B1) 192148	2007 03 05
(B1) 183867	2007 03 14	(B1) 192195	2007 03 19
(B1) 184003	2007 03 03	(B1) 192324	2007 03 16
(B1) 184232	2007 03 11	(B1) 192329	2007 03 05
(B1) 184827	2007 03 14	(B1) 192334	2007 03 04
(B1) 185438	2007 03 09	(B1) 192499	2007 03 16
(B1) 185479	2007 03 13	(B1) 192572	2007 03 05
(B1) 185842	2007 03 03	(B1) 192635	2007 03 10
(B1) 185859	2007 03 07	(B1) 192709	2007 03 04
(B1) 185860	2007 03 17	(B1) 192734	2007 03 29
(B1) 185897	2007 03 25	(B1) 193064	2007 03 05
(B1) 186074	2007 03 01	(B1) 193089	2007 03 18
(B1) 186197	2007 03 20	(B1) 193090	2007 03 18
(B1) 186456	2007 03 02	(B1) 193091	2007 03 18
(B1) 186547	2007 03 14	(B1) 193380	2007 03 20
(B1) 186599	2007 03 12	(B1) 193498	2007 03 31
(B1) 186771	2007 03 21	(B1) 193660	2007 03 24
(B1) 186832	2007 03 16	(B1) 193877	2007 03 22
(B1) 187065	2007 03 18	(B1) 194931	2003 07 13
(B1) 187084	2007 03 11	(B1) 195055	2002 03 01
(B1) 187149	2007 03 25	(B1) 195056	2002 12 17
(B1) 187210	2007 03 24	(B1) 195057	2002 12 17
(B1) 187225	2007 03 22	(B1) 195063	2003 09 06
(B1) 187636	2007 03 10	(B1) 195064	2005 09 13
(B1) 187665	2007 03 09	(B1) 195065	2005 04 24
(B1) 187793	2007 03 29	(B1) 195067	2005 04 24
(B1) 187851	2007 03 10	(B1) 195080	2002 12 09
(B1) 187925	2007 03 14	(B1) 195081	2004 06 26
(B1) 187926	2007 03 24	(B1) 195087	2002 04 01
(B1) 188448	2007 03 17	(B1) 195095	2006 12 08
(B1) 188486	2007 03 17	(B1) 195100	2003 04 14
(B1) 188503	2007 03 13	(B1) 195107	2006 01 11
(B1) 188599	2007 03 09	(B1) 195117	2003 06 15
(B1) 188744	2007 03 12	(B1) 195118	2004 02 13
(B1) 188971	2007 03 25	(B1) 195125	2002 09 27
(B1) 189026	2007 03 23	(B1) 195135	2002 05 21
(B1) 189186	2007 03 29	(B1) 195142	2005 08 05
(B1) 189223	2007 03 25	(B1) 195143	2005 08 05
(B1) 189574	2007 03 31	(B1) 195144	2005 08 05
(B1) 189715	2007 03 14	(B1) 195147	2003 10 27
(B1) 189798	2007 03 25	(B1) 195167	2006 11 02
(B1) 189841	2007 03 06	(B1) 195176	2004 02 28
(B1) 189986	2007 02 23	(B1) 195177	2004 02 16
(B1) 190334	2007 03 02	(B1) 195190	2002 03 01
(B1) 190347	2007 03 10	(B1) 195205	2000 03 21
(B1) 190360	2007 03 15	(B1) 195246	2003 01 28
(B1) 190372	2007 03 10	(B1) 195247	2003 02 09
(B1) 190506	2007 03 09	(B1) 195249	2003 12 18
(B1) 190585	2007 03 05	(B1) 195250	2004 05 08
(B1) 190650	2007 03 23		

B. WZORY UŻYTKOWE

212

UDZIELONE PRAWA OCHRONNE

(od nr 63 815 do nr 63 884)

Y1 (11) **63862** (41) 2007 04 30
 (51) **A01B 1/02** (2006.01)
 (21) 116369 (22) 2006 09 28
 (30) 05 17091 2005 10 24 CZ
 (72) Novotny Stanislav
 (73) PLASTIA, s. r. o., Nove Veseli (CZ)
 (54) Łopata składana

Y1 (11) **63884** (41) 2007 07 09
 (51) **A01K 13/00** (2006.01)
 (21) 115868 (22) 2005 12 29
 (76) Grycz Beata, Warszawa (PL)
 (54) Ubranko dla psa

Y1 (11) **63837** (41) 2007 06 25
 (51) **A41D 13/02** (2006.01)
 (21) 115840 (22) 2005 12 19
 (72) Fortuniak Krystyna, Redlich Grażyna, Grabowska Grażyna, Kosińska Barbara, Wałęza Jadwiga
 (73) Instytut Technologii Bezpieczeństwa MORATEX, Łódź (PL)
 (54) Kombinezon

Y1 (11) **63823** (41) 2007 04 16
 (51) **A44C 3/00** (2006.01)
G09F 3/12 (2006.01)
 (21) 115724 (22) 2005 10 12
 (76) Pietras Andrzej, Bydgoszcz (PL)
 (54) Agrafka z plakietką

Y1 (11) **63833** (41) 2007 06 11
 (51) **A47C 17/00** (2006.01)
A47C 17/86 (2006.01)
 (21) 115803 (22) 2005 11 28
 (72) Sobczyk Janusz
 (73) Sobczyk Janusz Przedsiębiorstwo Produkcyjno-Usługowo-Handlowe YANO, Rybnik (PL)
 (54) Stelaż mebla

Y1 (11) **63840** (41) 2007 08 06
 (51) **A47C 17/64** (2006.01)
 (21) 115915 (22) 2006 01 25
 (72) Tretyn Ryszard
 (73) Zakład Karny we Włocławku, Włocławek (PL)
 (54) Łóżko koszarowe składane

Y1 (11) **63845** (41) 2007 08 20
 (51) **A47C 17/70** (2006.01)
A47C 19/12 (2006.01)
 (21) 115951 (22) 2006 02 13
 (76) Makowski Jan, Kraków (PL)
 (54) Łóżko składane

Y1 (11) **63825** (41) 2007 03 19
 (51) **A47C 7/42** (2006.01)

A61F 5/00 (2006.01)
B60N 2/64 (2006.01)
 (21) 115677 (22) 2005 09 17
 (76) Szydłowski Mariusz, Dąbrowa (PL)
 (54) Oparcie pod plecy

Y1 (11) **63874** (41) 2006 06 12
 (51) **A47H 1/10** (2006.01)
 (21) 115180 (22) 2004 12 10
 (76) Cafus Piotr, Częstochowa (PL)
 (54) Wspornik karnisza

Y1 (11) **63850** (41) 2007 09 03
 (51) **A47L 13/144** (2006.01)
 (21) 115977 (22) 2006 02 27
 (72) Sanocki Tadeusz, Sanocki Marek, Such Marek, Gajda Stanisław
 (73) SPLAST Sp. z o.o., Jedlicze (PL)
 (54) Konstrukcja wałka prasy wyciskającej zestawu do sprzątania

Y1 (11) **63830** (41) 2007 04 16
 (51) **A61G 5/08** (2006.01)
A61G 5/00 (2006.01)
 (21) 115737 (22) 2005 10 14
 (72) Misiarz Stanisław
 (73) Misiarz Stanisław Zakład Sprzętu Rehabilitacyjnego, Tychy (PL)
 (54) Pojazd kołowy, zwłaszcza wózek inwalidzki

Y1 (11) **63853** (41) 2007 09 03
 (51) **B01F 5/26** (2006.01)
 (21) 115983 (22) 2006 03 02
 (72) Rysiecki Stanisław
 (73) Centrum Elektryfikacji i Automatykacji Górnictwa EMAG, Katowice (PL)
 (54) Mieszalnik do materiałów sypkich

Y1 (11) **63854** (41) 2007 09 17
 (51) **B01L 9/02** (2006.01)
A47B 9/00 (2006.01)
 (21) 115992 (22) 2006 03 06
 (72) Smoliński Czesław
 (73) Instytut Techniki Budowlanej, Warszawa (PL)
 (54) Stół laboratoryjny

Y1 (11) **63815** (41) 2006 07 24
 (51) **B02C 17/08** (2006.01)
B02C 17/18 (2006.01)
 (21) 115249 (22) 2005 01 14
 (72) Wieczorek-Ciurowa Krystyna, Moszumański Ryszard, Stanek Artur
 (73) Politechnika Krakowska im. Tadeusza Kościuszki, Kraków (PL); Zakład Zaawansowanych Technologii i Konstrukcji CERMET-TECHNIKA Sp. z o.o., Gliwice (PL)
 (54) Zasobnik próbki do laboratoryjnego młynka kulowego

Y1 (11) **63859** (41) 2007 09 17
 (51) **B02C 17/22** (2006.01)
 (21) 116015 (22) 2006 03 15
 (72) Madej Andrzej
 (73) Przedsiębiorstwo Modernizacji Obiektów Przemysłowych CEMA S.A., Opole (PL)
 (54) Wykładzina młyna rurowego

Y1 (11) **63857** (41) 2007 09 17
 (51) **B03C 1/16** (2006.01)
B03C 1/22 (2006.01)
 (21) 116013 (22) 2006 03 15
 (72) Kleniewski Tomasz, Kopacz Wiesław, Pilat Zbigniew
 (73) Przemysłowy Instytut Automatyki i Pomiarów PIAP, Warszawa (PL)
 (54) Separator metali ferromagnetycznych

Y1 (11) **63858** (41) 2007 09 17
 (51) **B07C 5/344** (2006.01)
 (21) 116014 (22) 2006 03 15
 (72) Kleniewski Tomasz, Kopacz Wiesław, Pilat Zbigniew
 (73) Przemysłowy Instytut Automatyki i Pomiarów PIAP, Warszawa (PL)
 (54) Separator przesypowy

Y1 (11) **63841** (41) 2007 08 06
 (51) **B23Q 41/02** (2006.01)
B23B 5/36 (2006.01)
 (21) 115924 (22) 2006 01 30
 (72) Ligaj Bogdan, Ciechacki Krzysztof, Kuszyński Zbigniew
 (73) Uniwersytet Technologiczno-Przyrodniczy im. Jana i Jędrzeja Śniadeckich w Bydgoszczy, Bydgoszcz (PL)
 (54) Manipulator kątowy zwłaszcza do zmiany położenia elementów z wewnętrznymi powierzchniami walcowymi

Y1 (11) **63832** (41) 2007 05 28
 (51) **B27G 17/00** (2006.01)
G09F 3/00 (2006.01)
 (21) 115772 (22) 2005 11 15
 (76) Friedrich Paweł, Izabelin (PL)
 (54) Oznacznik do znakowania drewna

Y1 (11) **63834** (41) 2007 06 11
 (51) **B27G 17/00** (2006.01)
G09F 3/00 (2006.01)
 (21) 115821 (22) 2005 12 05
 (76) Friedrich Paweł, Izabelin (PL)
 (54) Oznacznik do znakowania drewna

Y1 (11) **63879** (41) 2007 04 02
 (51) **B30B 11/02** (2006.01)
 (21) 115694 (22) 2005 09 28
 (76) Zając Bogdan, Częstochowa (PL)
 (54) Komora stemplowa

Y1 (11) **63865** (41) 2007 05 28
 (51) **B30B 9/12** (2006.01)
 (21) 116493 (22) 2006 12 07
 (72) Krzysztozek Józef, Przydatek Jerzy, Kozłowski Robert, Turek Marian
 (73) Wytwórnia Sit PROGRESS J. Sawicz, J. Krzysztozek Sp.J., Furmanów (PL)
 (54) Prasa ślimakowa do odwadniania cząstek stałych

Y1 (11) **63861** (41) 2007 05 14
 (51) **B42D 3/08** (2006.01)
B42D 3/12 (2006.01)
B42F 5/00 (2006.01)
 (21) 116291 (22) 2006 08 02

(76) Przybyło Rafał, Bochnia (PL)
 (54) Zespół pamiątkowy

Y1 (11) **63875** (41) 2007 04 16
 (51) **B61G 3/00** (2006.01)
B61G 9/00 (2006.01)
 (21) 115730 (22) 2005 10 13
 (72) Chmielewski Andrzej, Kochmański Jan, Michalski Jan, Wiącek Wiesław, Danielak Adam, Iwanow Anatolij Władimirowicz, Stupin Dmitrij Aleksiejewicz
 (73) AXSTONE Spółka Akcyjna, Kańczuga (PL)
 (54) Aparat pochłaniający

Y1 (11) **63880** (41) 2007 04 02
 (51) **B63C 9/15** (2006.01)
 (21) 115701 (22) 2005 09 29
 (76) Felman Kazimierz, Błażejewo (PL)
 (54) Pas pneumatyczny zabezpieczający przed utonięciem

Y1 (11) **63829** (41) 2007 04 16
 (51) **B65D 1/14** (2006.01)
B65D 1/12 (2006.01)
 (21) 115732 (22) 2005 10 14
 (72) Maksymowicz Andrzej, Napieracz Zbigniew
 (73) SUWARY S.A., Pabianice (PL)
 (54) Kanister

Y1 (11) **63828** (41) 2007 04 16
 (51) **B65D 39/02** (2006.01)
B65D 41/04 (2006.01)
 (21) 115716 (22) 2005 10 07
 (76) Łupińska Beata, Częstochowa (PL); Brzezińska Kamila, Tczew (PL)
 (54) Nakrętka-uchwyt, zwłaszcza do butelek

Y1 (11) **63835** (41) 2007 06 25
 (51) **B65D 81/38** (2006.01)
 (21) 115837 (22) 2005 12 15
 (72) Osypiuk Roman, Krypa Andrzej
 (73) Akademia Podlaska, Siedlce (PL)
 (54) Pojemnik izotermiczny do przechowywania żywności

Y1 (11) **63873** (41) 2007 03 19
 (51) **E01B 9/30** (2006.01)
 (21) 115669 (22) 2005 09 13
 (72) Cejmer Jerzy, Lipko Cezary, Oczykowski Andrzej
 (73) INBEX Sp. z o.o., Tarnów (PL)
 (54) Wkładka dociskowo-przewodząca do mocowania szyn, zwłaszcza kolejowych

Y1 (11) **63872** (41) 2006 10 30
 (51) **E01B 9/68** (2006.01)
B21K 7/08 (2006.01)
 (21) 115442 (22) 2005 04 28
 (72) Cejmer Jerzy, Lipko Cezary, Oczykowski Andrzej
 (73) INBEX Sp. z o.o., Tarnów (PL)
 (54) Przekładka podszynowa

Y1 (11) **63842** (41) 2007 08 20
 (51) **E02D 7/14** (2006.01)
 (21) 115943 (22) 2006 02 08
 (72) Imiołek Ryszard, Kaptur Ryszard, Gryczmański Maciej
 (73) POLBUD Wykonawstwo Sp. z o.o., Pakość-Łącko (PL)
 (54) Ubijak

Y1 (11) **63843** (41) 2007 08 20
 (51) **E02D 7/14** (2006.01)
 (21) 115944 (22) 2006 02 08

(72) Imiołek Ryszard, Kaptur Ryszard, Gryczmański Maciej
 (73) POLBUD Wykonawstwo Sp. z o.o., Pakość-Łącko (PL)
 (54) Zblocze

Y1 (11) **63856** (41) 2007 09 17

(51) **E02F 3/36** (2006.01)

(21) 116012 (22) 2006 03 15

(76) Rząd Ireneusz, Momoty Dolne (PL); Domański Narcyz, Stalowa Wola (PL); Woźniacki Zbigniew, Stalowa Wola (PL); Buczek Krzysztof, Stalowa Wola (PL)
 (54) Szybkołączące

Y1 (11) **63849** (41) 2007 09 03

(51) **E03F 3/04** (2006.01)

F16L 21/00 (2006.01)

(21) 115972 (22) 2006 02 24

(72) Kucharski Andrzej, Seredyński Wacław, Kuznecki Jarosław, Sikora Piotr, Stadnicki Robert
 (73) Zakłady Tworzyw Sztucznych GAMRAT S.A., Jasło (PL); Kucharski Andrzej, Krosno (PL)
 (54) Moduł rurowy

Y1 (11) **63818** (41) 2007 08 06

(51) **E03F 5/10** (2006.01)

E03B 3/03 (2006.01)

E03B 11/14 (2006.01)

(21) 116105 (22) 2006 05 05

(76) Rybak Władysław, Mińsk Mazowiecki (PL)
 (54) Prefabrykowany zbiornik okrągły dwupołówkowy z dnem

Y1 (11) **63881** (41) 2007 05 28

(51) **E04C 2/10** (2006.01)

E04G 9/00 (2006.01)

(21) 115782 (22) 2005 11 21

(72) Wasilewicz Joanna, Michalski Józef, Serwatko Tadeusz, Gudowski Paweł
 (73) Zakłady Przemysłu Sklejek „BIAFORM” Spółka Akcyjna, Białystok (PL)
 (54) Płyta warstwowa, zwłaszcza do szalunku

Y1 (11) **63838** (41) 2007 06 25

(51) **E04C 2/292** (2006.01)

(21) 115853 (22) 2005 12 22

(72) Orlovich Romuald, Gil Zofia, Aliawdin Piotr
 (73) Politechnika Szczecińska, Szczecin (PL)
 (54) Belka drewniana zbrojona

Y1 (11) **63851** (41) 2007 09 03

(51) **E04C 3/02** (2006.01)

E04C 3/20 (2006.01)

(21) 115981 (22) 2006 03 01

(72) Kraterski Jerzy, Bruzi Krzysztof
 (73) P. P. H. U. ERGOBUD Sp. z o.o., Warszawa (PL)
 (54) Kształtka budowlana do podparcia belki stropowej na ścianie zewnętrznej

Y1 (11) **63852** (41) 2007 09 03

(51) **E04C 3/02** (2006.01)

E04C 3/20 (2006.01)

(21) 115982 (22) 2006 03 01

(72) Kraterski Jerzy, Bruzi Krzysztof
 (73) P. P. H. U. ERGOBUD Sp. z o.o., Warszawa (PL)
 (54) Kształtka budowlana do podparcia belki stropowej na ścianie zewnętrznej

Y1 (11) **63866** (41) 2007 05 28

(51) **E04G 5/04** (2006.01)

H02G 7/05 (2006.01)

(21) 116520 (22) 2006 12 18

(76) Hardt Adam, Wieliczka (PL)

(54) Kotwa

Y1 (11) **63860** (41) 2007 08 06

(51) **E05B 15/02** (2006.01)

(21) 116247 (22) 2006 07 12

(23) 2006 01 24 MTP BUDMA 2006

(72) Brinkman Jan Pieter, Haładaj Teodor

(73) AXA-MAG Sp. z o.o., Siewierz (PL)

(54) Rozeta do drzwi

Y1 (11) **63869** (41) 2007 06 25

(51) **E05D 7/04** (2006.01)

(21) 116540 (22) 2006 12 27

(72) Bączek Zbigniew, Kroplewski Zygmunt

(73) Zakłady Drzewne POLDAN Sp. z o.o., Sławno (PL)

(54) Zawiasa drzwiowa

Y1 (11) **63863** (41) 2007 06 11

(51) **E06B 3/48** (2006.01)

E06B 11/02 (2006.01)

(21) 116396 (22) 2006 10 16

(72) Bączek Zbigniew, Kroplewski Zygmunt

(73) Zakłady Drzewne POLDAN Sp. z o.o., Sławno (PL)

(54) Złącze segmentów bramy podnoszonej

Y1 (11) **63864** (41) 2007 06 11

(51) **E21C 33/00** (2006.01)

E21C 35/12 (2006.01)

(21) 116474 (22) 2006 11 27

(30) 202005018614 2005 11 28 DE

(72) Wesselmann Johannes, Lenzing Markus, Mundry Sebastian M., Merten Gerhard, Broszat Martin

(73) DBT GmbH, Lünen (DE)

(54) Trzewik prowadzący ślizgowy, zwłaszcza górniczej maszyny urabiającej

Y1 (11) **63821** (41) 2007 09 17

(51) **E21D 15/59** (2006.01)

E21D 23/16 (2006.01)

(21) 115994 (22) 2006 03 07

(72) Kandzia Anton

(73) Quinto Sp. z o.o., Radzionków (PL)

(54) Pistolet zasilający

Y1 (11) **63847** (41) 2007 09 03

(51) **E21D 23/02** (2006.01)

(21) 115966 (22) 2006 02 23

(72) Fraczek Jerzy, Sobik Dariusz

(73) Urządzenia i Konstrukcje S.A., Żory (PL)

(54) Złącze przegubowe górniczej obudowy zmechanizowanej

Y1 (11) **63848** (41) 2007 09 03

(51) **E21D 23/04** (2006.01)

E21C 41/18 (2006.01)

(21) 115967 (22) 2006 02 23

(72) Kret Andrzej, Syrociak Janusz, Wszołek Zbigniew

(73) Zakład Maszyn Górniczych GLINIK Sp. z o.o., Gorlice (PL)

(54) Urządzenie korygujące spągnic

Y1 (11) **63846** (41) 2007 09 03

(51) **E21F 11/00** (2006.01)

A62B 3/00 (2006.01)

A62B 35/00 (2006.01)

(21) 115964 (22) 2006 02 22

(72) Najdek Robert

(73) Najdek Robert Kaletnictwo Produkcja-Usługi Import-Export Handel Art. Przemysłowymi, Lubin (PL)

(54) Pas biodrowy wielozadaniowy

Y1 (11) **63831** (41) 2007 05 14

(51) **E21F 17/00** (2006.01)

B01D 39/20 (2006.01)

(21) 115754 (22) 2005 10 31

(72) Wawrzeń Krzysztof

(73) EMATECH Sp. z o.o., Mysłowice (PL)

(54) Separator do oczyszczania cieczy

Y1 (11) **63816** (41) 2007 06 11

(51) **E21F 17/02** (2006.01)

(21) 115805 (22) 2005 11 29

(72) Śleziak Krzysztof, Brzoza Tomasz, Śleziak Tomasz,

Brzoza Mariusz

(73) Śleziak Krzysztof Przedsiębiorstwo Produkcyjno-Usługowo-Handlowe ANIMA, Rybnik (PL)

(54) Zaczep zawiesia do podwieszania ciężarów, zwłaszcza w górnictwie podziemnym

Y1 (11) **63822** (41) 2007 08 20

(51) **F16H 1/16** (2006.01)

(21) 115947 (22) 2006 02 10

(72) Mrowiec Jan

(73) Mrowiec Jan Wytwarzanie Artykułów Przemysłowo-Metalowych, Roczyny (PL)

(54) Zestaw przekładni ślimakowej

Y1 (11) **63882** (41) 2007 06 11

(51) **F21S 4/00** (2006.01)

G09F 13/00 (2006.01)

(21) 115794 (22) 2005 11 28

(76) Szymański Andrzej, Poznań (PL)

(54) Oprawa lampy oświetleniowej

Y1 (11) **63819** (41) 2007 09 03

(51) **F24C 15/20** (2006.01)

B01D 39/16 (2006.01)

(21) 115978 (22) 2006 02 28

(72) Ziarko Ryszard

(73) CIARKO Sp. z o.o., Sanok (PL)

(54) Filtr do okapów kuchennych

Y1 (11) **63844** (41) 2007 08 20

(51) **F24D 19/00** (2006.01)

F24H 9/12 (2006.01)

F28F 9/26 (2006.01)

(21) 115950 (22) 2006 02 13

(72) Berus Dariusz

(73) TERMA TECHNOLOGIE Sp. z o.o., Gdańsk (PL)

(54) Blok przyłączeniowy grzejnika

Y1 (11) **63877** (41) 2007 02 19

(51) **F24D 3/00** (2006.01)

(21) 115607 (22) 2005 08 08

(72) Kowalczyk Józef, Kalinowski Paweł

(73) OCTOPUS ENERGI S.C. J.Kowalczyk & P. Kalinowski, Szczecin (PL)

(54) Instalacja grzewcza budynku

Y1 (11) **63827** (41) 2007 04 16

(51) **F24J 2/00** (2006.01)

H01L 31/04 (2006.01)

(21) 115707 (22) 2005 10 03

(76) Clark Moses, Alexandria (US)

(54) Regulowane ogniwo słoneczne

Y1 (11) **63824** (41) 2007 01 08

(51) **F41H 1/02** (2006.01)

(21) 115535 (22) 2005 06 27

(72) Łuczyński Witold, Witczak Elżbieta, Grabowska Grażyna

(73) Instytut Technologii Bezpieczeństwa MORATEX, Łódź (PL)

(54) Kamizelka kuloodporna zewnętrzna

Y1 (11) **63826** (41) 2007 01 08

(51) **F41H 1/02** (2006.01)

(21) 115536 (22) 2005 06 27

(72) Łuczyński Witold, Witczak Elżbieta, Grabowska Grażyna

(73) Instytut Technologii Bezpieczeństwa MORATEX, Łódź (PL)

(54) Kamizelka kuloodporna kamuflowana

Y1 (11) **63820** (41) 2007 04 30

(51) **G01H 17/00** (2006.01)

G01L 27/00 (2006.01)

H04R 29/00 (2006.01)

(21) 116069 (22) 2006 04 18

(23) 2005 10 19 Międzynarodowa Wystawa Wynalazków INNOWACJE-2005

(76) Wąsala Tadeusz, Warszawa (PL)

(54) Kalibrator do wzorcowania wielokanałowych akustycznych systemów pomiarowych

Y1 (11) **63817** (41) 2002 12 30

(51) **G01K 13/00** (2006.01)

A23L 3/00 (2006.01)

G01N 33/00 (2006.01)

(21) 112835 (22) 2001 12 17

(23) 2001 06 18 MTP 73 Targi Technologii Przemysłowych i Dóbr Inwestycyjnych

(72) Baranowski Piotr, Konieczka Krzysztof, Poliszko Stefan,

Żelazny Ryszard

(73) Centralny Ośrodek Badawczo-Rozwojowy Aparatury Badawczej i Dydaktycznej, Warszawa (PL)

(54) Miernik wartości sterylizacyjnej konserwy podczas procesu jej cieplnego utrwalania

Y1 (11) **63871** (41) 2007 09 03

(51) **G01M 3/02** (2006.01)

G01M 3/26 (2006.01)

(21) 116697 (22) 2007 03 09

(72) Koc Ryszard, Szkutnik Zbigniew, Stępień Wojciech

(73) Przemysłowy Instytut Telekomunikacji, Warszawa (PL)

(54) Urządzenie do sprawdzania szczelności przestrzeni zamkniętych

Y1 (11) **63855** (41) 2007 09 17

(51) **G01N 15/00** (2006.01)

G01N 33/24 (2006.01)

(21) 115993 (22) 2006 03 06

(72) Smoliński Czesław, Bobociński Andrzej

(73) Instytut Techniki Budowlanej, Warszawa (PL)

(54) Urządzenie do oznaczania nasiąkliwości próbek materiałów termoizolacyjnych

Y1 (11) **63876** (41) 2007 02 05

(51) **G01N 27/07** (2006.01)

G01R 27/22 (2006.01)

(21) 115588 (22) 2005 07 25

(72) Kunicki Jerzy, Włodarczak Miłosław, Czyrnek Wojciech, Sollich Andrzej, Kopczyk Maciej

(73) Instytut Metali Nieżelaznych, Gliwice (PL)

(54) Stanowisko do pomiaru oporności elektrycznej separatorów do akumulatorów

Y1 (11) **63836** (41) 2007 06 25

(51) **G07F 5/00** (2006.01)

H05K 5/00 (2006.01)

(21) 115838 (22) 2005 12 16

(72) Borejszo Lech, Siekierski Edward, Zawadzki Janusz

(73) MBS COMPUTERGRAPHIK Sp. z o.o., Błonie (PL)

(54) Obudowa automatu użytkowego

Y1 (11) **63878** (41) 2007 02 19

(51) **G09B 5/04** (2006.01)

(21) 115616 (22) 2005 08 10

(72) Bała Jan, Kopecki Marian

(73) HSK DATA Ltd. Sp. z o.o., Kraków (PL)

(54) Elektroniczne urządzenie do samokształcenia

Y1 (11) **63839** (41) 2007 07 09

(51) **G09F 15/00** (2006.01)

A47F 5/00 (2006.01)

(21) 115876 (22) 2006 01 02

(72) Gembal Tomasz, Gembal Marek

(73) Gembal Tomasz CENTIMA, Wrocław (PL); Gembal Marek, Wrocław (PL)

(54) Element łączący systemów stojakowych do ekspozycji towarów

Y1 (11) **63883** (41) 2007 07 09

(51) **H01F 30/00** (2006.01)

H01F 27/10 (2006.01)

(21) 115867 (22) 2005 12 29

(72) Hryszkiewicz Jacek, Kopczyński Marek, Możdżonek Zbigniew, Kostecki Andrzej

(73) Przemysłowy Instytut Telekomunikacji, Warszawa (PL)

(54) Transformator impulsowy wysokiego napięcia, dużej mocy

Y1 (11) **63870** (41) 2007 08 20

(51) **H01H 45/04** (2006.01)

(21) 116635 (22) 2007 02 14

(72) Mróz Paweł

(73) Przemysłowy Instytut Telekomunikacji, Warszawa (PL)

(54) Przekaznik

Y1 (11) **63867** (41) 2007 06 11

(51) **H03F 1/00** (2006.01)

H05K 7/00 (2006.01)

(21) 116535 (22) 2006 12 20

(72) Firląg Anna, Szustak Konrad

(73) Przemysłowy Instytut Telekomunikacji, Warszawa (PL)

(54) Konstrukcja wielostopniowego zestawu wzmacniaczy sterujących

Y1 (11) **63868** (41) 2007 06 11

(51) **H05K 1/18** (2006.01)

H05K 5/00 (2006.01)

H05K 7/00 (2006.01)

(21) 116537 (22) 2006 12 21

(72) Czwartacka Anna, Stachowski Bogdan, Firląg Anna, Lorens Tomasz, Szustak Konrad, Wojtecka-Prus Katarzyna

(73) Przemysłowy Instytut Telekomunikacji, Warszawa (PL)

(54) Konstrukcja modułu nadawczego dużej mocy

INDEKS UDZIELONYCH PRAW OCHRONNYCH,
WEDŁUG SYMBOLI MKP

Symbol MKP	Nr prawa ochronn.	Symbol MKP	Nr prawa ochronn.
1	2	1	2
A01B 1/02 (2006.01)	63862	A23L 3/00 (2006.01)	63817*
A01K 13/00 (2006.01)	63884	A41D 13/02 (2006.01)	63837

*) Prawo ochronne oznaczone więcej niż jednym symbolem klasyfikacyjnym. Ogłoszenie dotyczące tego prawa ochronnego można znaleźć pod symbolem klasyfikacyjnym odpowiadającym numerowi bez gwiazdki.

1	2	1	2
A44C 3/00 (2006.01)	63823	E04C 3/02 (2006.01)	63852
A47B 9/00 (2006.01)	63854*	E04C 3/20 (2006.01)	63852*
A47C 17/00 (2006.01)	63833	E04G 9/00 (2006.01)	63881*
A47C 17/86 (2006.01)	63833*	E04G 5/04 (2006.01)	63866
A47C 17/64 (2006.01)	63840	E05B 15/02 (2006.01)	63860
A47C 17/70 (2006.01)	63845	E05D 7/04 (2006.01)	63869
A47C 19/12 (2006.01)	63845*	E06B 3/48 (2006.01)	63863
A47C 7/42 (2006.01)	63825	E06B 11/02 (2006.01)	63863*
A47F 5/00 (2006.01)	63839*	E21C 33/00 (2006.01)	63864
A47H 1/10 (2006.01)	63874	E21C 35/12 (2006.01)	63864*
A47L 13/144 (2006.01)	63850	E21C 41/18 (2006.01)	63848*
A61F 5/00 (2006.01)	63825*	E21D 15/59 (2006.01)	63821
A61G 5/08 (2006.01)	63830	E21D 23/16 (2006.01)	63821*
A61G 5/00 (2006.01)	63830*	E21D 23/02 (2006.01)	63847
A62B 3/00 (2006.01)	63846*	E21D 23/04 (2006.01)	63848
A62B 35/00 (2006.01)	63846*	E21F 11/00 (2006.01)	63846
B01D 39/20 (2006.01)	63831*	E21F 17/00 (2006.01)	63831
B01D 39/16 (2006.01)	63819*	E21F 17/02 (2006.01)	63816
B01F 5/26 (2006.01)	63853	F16H 1/16 (2006.01)	63822
B01L 9/02 (2006.01)	63854	F16L 21/00 (2006.01)	63849*
B02C 17/08 (2006.01)	63815	F21S 4/00 (2006.01)	63882
B02C 17/18 (2006.01)	63815*	F24C 15/20 (2006.01)	63819
B02C 17/22 (2006.01)	63859	F24D 19/00 (2006.01)	63844
B03C 1/16 (2006.01)	63857	F24D 3/00 (2006.01)	63877
B03C 1/22 (2006.01)	63857*	F24H 9/12 (2006.01)	63844*
B07C 5/344 (2006.01)	63858	F24J 2/00 (2006.01)	63827
B21K 7/08 (2006.01)	63872*	F28F 9/26 (2006.01)	63844*
B23B 5/36 (2006.01)	63841*	F41H 1/02 (2006.01)	63824
B23Q 41/02 (2006.01)	63841	F41H 1/02 (2006.01)	63826
B27G 17/00 (2006.01)	63832	G01H 17/00 (2006.01)	63820
B27G 17/00 (2006.01)	63834	G01K 13/00 (2006.01)	63817
B30B 11/02 (2006.01)	63879	G01L 27/00 (2006.01)	63820*
B30B 9/12 (2006.01)	63865	G01M 3/02 (2006.01)	63871
B42D 3/08 (2006.01)	63861	G01M 3/26 (2006.01)	63871*
B42D 3/12 (2006.01)	63861*	G01N 33/00 (2006.01)	63817*
B42F 5/00 (2006.01)	63861*	G01N 15/00 (2006.01)	63855
B60N 2/64 (2006.01)	63825*	G01N 33/24 (2006.01)	63855*
B61G 3/00 (2006.01)	63875	G01N 27/07 (2006.01)	63876
B61G 9/00 (2006.01)	63875*	G01R 27/22 (2006.01)	63876*
B63C 9/15 (2006.01)	63880	G07F 5/00 (2006.01)	63836
B65D 1/14 (2006.01)	63829	G09B 5/04 (2006.01)	63878
B65D 1/12 (2006.01)	63829*	G09F 3/12 (2006.01)	63823*
B65D 39/02 (2006.01)	63828	G09F 3/00 (2006.01)	63832*
B65D 41/04 (2006.01)	63828*	G09F 3/00 (2006.01)	63834*
B65D 81/38 (2006.01)	63835	G09F 13/00 (2006.01)	63882*
E01B 9/30 (2006.01)	63873	G09F 15/00 (2006.01)	63839
E01B 9/68 (2006.01)	63872	H01F 30/00 (2006.01)	63883
E02D 7/14 (2006.01)	63842	H01F 27/10 (2006.01)	63883*
E02D 7/14 (2006.01)	63843	H01H 45/04 (2006.01)	63870
E02F 3/36 (2006.01)	63856	H01L 31/04 (2006.01)	63827*
E03B 3/03 (2006.01)	63818*	H02G 7/05 (2006.01)	63866*
E03B 11/14 (2006.01)	63818*	H03F 1/00 (2006.01)	63867
E03F 3/04 (2006.01)	63849	H04R 29/00 (2006.01)	63820*
E03F 5/10 (2006.01)	63818	H05K 5/00 (2006.01)	63836*
E04C 2/10 (2006.01)	63881	H05K 7/00 (2006.01)	63867*
E04C 2/292 (2006.01)	63838	H05K 1/18 (2006.01)	63868
E04C 3/02 (2006.01)	63851	H05K 5/00 (2006.01)	63868*
E04C 3/20 (2006.01)	63851*	H05K 7/00 (2006.01)	63868*

INDEKS NUMEROWY
UDZIELONYCH PRAW OCHRONNYCH

Nr prawa ochronn.	Symbol MKP	Nr prawa ochronn.	Symbol MKP
63815	B02C 17/08 (2006.01)	63850	A47L 13/144 (2006.01)
63816	E21F 17/02 (2006.01)	63851	E04C 3/02 (2006.01)
63817	G01K 13/00 (2006.01)	63852	E04C 3/02 (2006.01)
63818	E03F 5/10 (2006.01)	63853	B01F 5/26 (2006.01)
63819	F24C 15/20 (2006.01)	63854	B01L 9/02 (2006.01)
63820	G01H 17/00 (2006.01)	63855	G01N 15/00 (2006.01)
63821	E21D 15/59 (2006.01)	63856	E02F 3/36 (2006.01)
63822	F16H 1/16 (2006.01)	63857	B03C 1/16 (2006.01)
63823	A44C 3/00 (2006.01)	63858	B07C 5/344 (2006.01)
63824	F41H 1/02 (2006.01)	63859	B02C 17/22 (2006.01)
63825	A47C 7/42 (2006.01)	63860	E05B 15/02 (2006.01)
63826	F41H 1/02 (2006.01)	63861	B42D 3/08 (2006.01)
63827	F24J 2/00 (2006.01)	63862	A01B 1/02 (2006.01)
63828	B65D 39/02 (2006.01)	63863	E06B 3/48 (2006.01)
63829	B65D 1/14 (2006.01)	63864	E21C 33/00 (2006.01)
63830	A61G 5/08 (2006.01)	63865	B30B 9/12 (2006.01)
63831	E21F 17/00 (2006.01)	63866	E04G 5/04 (2006.01)
63832	B27G 17/00 (2006.01)	63867	H03F 1/00 (2006.01)
63833	A47C 17/00 (2006.01)	63868	H05K 1/18 (2006.01)
63834	B27G 17/00 (2006.01)	63869	E05D 7/04 (2006.01)
63835	B65D 81/38 (2006.01)	63870	H01H 45/04 (2006.01)
63836	G07F 5/00 (2006.01)	63871	G01M 3/02 (2006.01)
63837	A41D 13/02 (2006.01)	63872	E01B 9/68 (2006.01)
63838	E04C 2/292 (2006.01)	63873	E01B 9/30 (2006.01)
63839	G09F 15/00 (2006.01)	63874	A47H 1/10 (2006.01)
63840	A47C 17/64 (2006.01)	63875	B61G 3/00 (2006.01)
63841	B23Q 41/02 (2006.01)	63876	G01N 27/07 (2006.01)
63842	E02D 7/14 (2006.01)	63877	F24D 3/00 (2006.01)
63843	E02D 7/14 (2006.01)	63878	G09B 5/04 (2006.01)
63844	F24D 19/00 (2006.01)	63879	B30B 11/02 (2006.01)
63845	A47C 17/70 (2006.01)	63880	B63C 9/15 (2006.01)
63846	E21F 11/00 (2006.01)	63881	E04C 2/10 (2006.01)
63847	E21D 23/02 (2006.01)	63882	F21S 4/00 (2006.01)
63848	E21D 23/04 (2006.01)	63883	H01F 30/00 (2006.01)
63849	E03F 3/04 (2006.01)	63884	A01K 13/00 (2006.01)

213

**DECYZJE O ODMOWIE UDZIELENIA
PRAWA OCHRONNEGO
(wydane po ogłoszeniu o zgłoszeniu)**

Poniższe zestawienie zawiera kolejno: numer zgłoszenia wzoru użytkowego oraz numer i rok wydania Biuletynu Urzędu Patentowego, w którym zgłoszenie zostało ogłoszone (dla zgłoszeń wydzielonych lub przekształconych ze zgłoszenia wynalazku umieszczono w nawiasie numer zgłoszenia macierzystego).

115603	04/2007	115708	08/2007
--------	---------	--------	---------

214

**DECYZJE O UMORZENIU POSTĘPOWANIA
(wydane po ogłoszeniu o zgłoszeniu)**

Poniższe zestawienie zawiera kolejno: numer zgłoszenia wzoru użytkowego oraz numer i rok wydania Biuletynu Urzędu Patentowego, w którym zgłoszenie zostało ogłoszone (dla zgłoszeń wydzielonych lub

przekształconych ze zgłoszenia wynalazku umieszczono w nawiasie numer zgłoszenia macierzystego).

115602	03/2007	115651	05/2007
--------	---------	--------	---------

215

**DECYZJE STWIERDZAJĄCE WYGAŚNIĘCIE
DECYZJI O UDZIELENIU PRAWA OCHRONNEGO**

Poniższe zestawienie zawiera kolejno: numer zgłoszenia wzoru użytkowego oraz numer i rok wydania Biuletynu Urzędu Patentowego, w którym zgłoszenie zostało ogłoszone (dla zgłoszeń wydzielonych lub przekształconych ze zgłoszenia wynalazku umieszczono w nawiasie numer zgłoszenia macierzystego).

113064	18/2003	115577	02/2007
115319	17/2006	116250	01/2007
115466	23/2006	116273	02/2007
115541	01/2007	116800(345964)	18/2002

216

**WPISY I ZMIANY W REJESTRZE
PRAW OCHRONNYCH
(nieuwzględnione w innych samodzielnych ogłoszeniach)**

Poniższe zestawienie zawiera kolejno: kod rodzaju prawa, numer prawa ochronnego, datę wpisu, oznaczenie rubryki, w której dokonano wpisu lub zmiany oraz treść wpisu. Poszczególne rubryki rejestru praw ochronnych zawierają następujące dane:

rubryka A - nazwisko i imię albo nazwa, miejsce zamieszkania albo siedziba uprawnionego z prawa ochronnego (miejscowość, kraj) oraz numer identyfikacji podatkowej NIP, a także numer PESEL albo numer identyfikacyjny REGON, o ile zgłaszający je wskazał,

rubryka B - tytuł wzoru użytkowego,

rubryka C - nazwisko i imię twórcy wzoru użytkowego oraz jego miejsce zamieszkania (miejscowość, kraj),

rubryka D - prawa ograniczające prawo ochronne,

rubryka E - wpisy uzupełniające stan prawny prawa ochronnego,

rubryka F - wnioski o unieważnienie i sprzeciwy oraz decyzje dotyczące danego prawa ochronnego,

rubryka G - data unieważnienia lub data i przyczyna wygaśnięcia prawa ochronnego.

Uwaga: Publikacji podlegają: zmiana uprawnionego, twórcy, zmiana nazwy uprawnionego, prawa ograniczające prawo ochronne, prostowania istotnych pomyłek.

(Y1) **61403** 2008 02 27 A. Wprowadzono zmianę uprawnionego przez wykreślenie wpisu: „KAN J. Kaczan Spółka Jawna, ul. Marsa 56, 04-242 Warszawa, Polska” i dokonanie wpisu: „KAN Spółka z o.o., Kleosin, Polska 050637490”

(Y1) **61978** 2008 02 19 A. Wprowadzono zmianę nazwy uprawnionego przez wykreślenie wpisu: „Akademia Rolnicza, Wrocław, Polska P-000001867” i dokonanie wpisu: „Uniwersytet Przyrodniczy we Wrocławiu, Wrocław, Polska 000001867”

(Y1) **62357** 2008 02 19 A. Wprowadzono zmianę nazwy uprawnionego przez wykreślenie wpisu: „Zakłady Elementów Wyposażenia Budownictwa METALPLAST-BIELSKO S.A., Bielsko-Biała, Polska 070424429” i dokonanie wpisu: „ALUPROF S.A., Bielsko-Biała, Polska 070424429”

(Y1) **62034, 62547** 2008 02 07 A. Wprowadzono zmianę siedziby uprawnionego przez wykreślenie wpisu: „INBEX Sp. z o.o., Warszawa, Polska 140354005” i dokonanie wpisu: „INBEX Sp. z o.o., Tarnów, Polska 140354005”

217**DECYZJE O WYGAŚNIĘCIU PRAWA OCHRONNEGO**

Poniższe zestawienie zawiera kolejno: kod rodzaju prawa, numery praw ochronnych, które wygasły na podstawie art. 90 ust. 1 pkt 2 - 4 w związku z art. 100 ust. 1 ustawy z dnia 30.06.2000 r. - Prawo własności przemysłowej oraz datę wygaśnięcia prawa ochronnego.

(Y1) 60190	2006 12 30	(Y1) 61451	2007 04 29
(Y1) 60583	2007 05 29	(Y1) 62007	2007 05 06
(Y1) 60659	2007 03 15	(Y1) 62017	2007 05 20
(Y1) 60687	2007 05 14	(Y1) 62160	2007 05 10
(Y1) 60734	2007 05 06	(Y1) 62238	2007 05 17
(Y1) 60735	2007 05 08	(Y1) 62623	2007 05 27
(Y1) 60884	2007 05 19	(Y1) 62720	2007 05 08
(Y1) 60885	2007 05 19	(Y1) 62932	2007 05 12
(Y1) 60974	2007 05 14	(Y1) 62936	2007 05 27
(Y1) 60975	2007 05 14	(Y1) 62956	2007 05 26
(Y1) 60976	2007 05 14	(Y1) 62963	2007 05 27
(Y1) 60977	2007 05 14	(Y1) 63037	2007 05 11

(Y1) 63039	2007 05 27	(Y1) 63190	2007 05 04
(Y1) 63040	2007 05 27	(Y1) 63192	2007 05 14
(Y1) 63091	2007 05 05	(Y1) 63212	2007 05 29
(Y1) 63093	2007 05 17	(Y1) 63519	2007 04 16
(Y1) 63159	2007 05 19		

218**DECYZJE O ZMIANIE LUB UCHYLENIU DECYZJI (opublikowanych w Wiadomościach Urzędu Patentowego)**

Poniższe zestawienie zawiera kolejno: numer zgłoszenia wzoru użytkowego albo kod i numer prawa ochronnego, numer i rok wydania Wiadomości Urzędu Patentowego, w którym zmieniona lub uchylona decyzja została ogłoszona oraz datę i treść decyzji, w której zmieniono lub uchylono decyzję poprzednią.

(Y1) 61701	11/2005	2006 04 12	uchylono decyzję o udzieleniu prawa ochronnego
------------	---------	------------	------------------------------------------------

C. WZORY PRZEMYSŁOWE

Cyfrowe kody identyfikacyjne (wg normy WIPO ST. 80), które poprzedzają informacje o dokonanej rejestracji oznaczają:

- (11) – numer rejestracji
- (21) – numer zgłoszenia
- (22) – data zgłoszenia
- (30) – pierwszeństwo
- (51) – symbol klasy wzoru przemysłowego
- (54) – określenie przedmiotu wzoru
- (55) – rysunek wzoru lub fotografię wzoru
- (72) – imię i nazwisko twórcy wzoru
- (73) – nazwisko i imię bądź nazwę uprawnionego

219

REJESTRACJA

(od nr 12 819 do nr 12 928)

(51) 25-01 (11) **12819** (22) 2006 06 26 (21) 9899
 (73) Kiderys Joanna, Zielona Góra, (PL); Krawiec Hubert, Zielona Góra, (PL)
 (72) Kiderys Joanna, Krawiec Hubert
 (54) Listwa przypodłogowa
 (55)

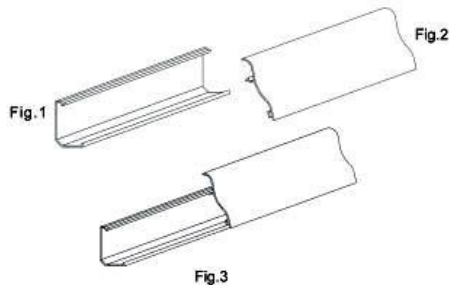

(51) 26-02 (11) **12820** (22) 2007 08 08 (21) 11830
 (73) Vitrosilicon S.A., Iłowa, (PL)
 (72) Duszyńska-Sokołowska Joanna, Matusiak Zbigniew, Ropki Artur
 (54) Osłona znicza
 (55)

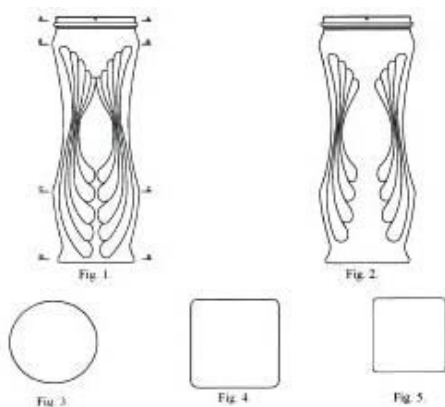

(51) 08-06 (11) **12821** (22) 2007 06 28 (21) 11646
 (73) Nyk Bogusław, Warszawa, (PL)
 (72) Nyk Bogusław
 (54) Uchwyt podświetlany
 (55)

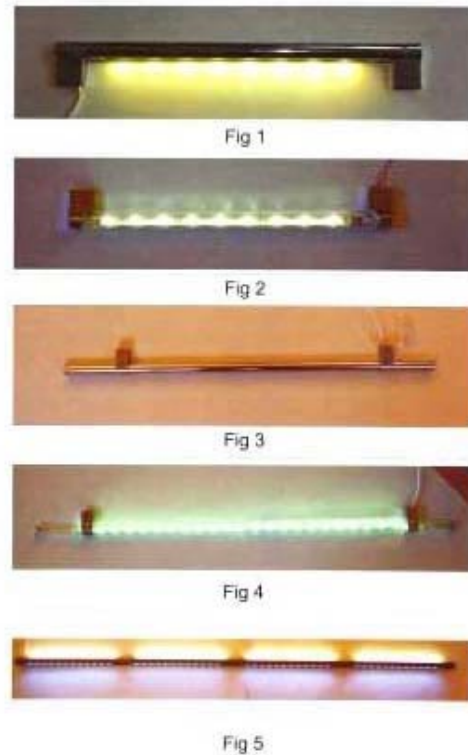

(51) 12-10 (11) **12822** (22) 2007 07 02 (21) 11664
 (73) Bautenbach Janusz, Bydgoszcz, (PL)
 (72) Bautenbach Janusz

(54) Reklamowa przyczepa samochodowa z zainstalowaną bryłą obrotową w kształcie walca
(55)



(51) 09-01 (11) **12823** (22) 2007 08 22 (21) 11885
(73) DEM'A PROMOTION POLSKA Sp. z o.o., Warszawa, (PL)
(72) Jaskowska Jadwiga
(54) Butelka góralska
(55)



(51) 23-04 (11) **12824** (22) 2007 05 16 (21) 11454
(73) Oskar International Polska Sp. z o.o., Gdańsk, (PL)
(72) Menegon Stanisław
(54) Ssawka wyciągu liniowego ręka samonośnego
(55)



Fig.1

(51) 09-07 (11) **12825** (22) 2007 02 09 (21) 11008
(73) Przedsiębiorstwo Wielobranżowe „STANMAR” S.C. Stanisław Delikat, Marek Wyciślok, Pyskowice, (PL)
(72) Delikat Stanisław, Wyciślok Marek
(54) Zamknięcie butelki
(55)

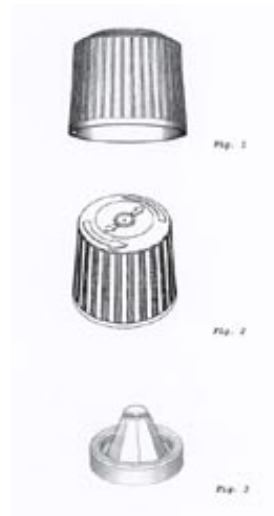

(51) 06-01 (11) **12826** (22) 2007 08 07 (21) 11822
(73) „IKER” Sp. z o.o., Nowy Sącz, (PL)
(72) Gawlik Marek
(54) Krzesło
(55)



(51) 06-01 (11) **12827** (22) 2007 08 07 (21) 11823
(73) „IKER” Sp. z o.o., Nowy Sącz, (PL)
(72) Gawlik Marek
(54) Krzesło
(55)



(51) 06-05 (11) **12828** (22) 2007 08 07 (21) 11825
(73) „IKER” Sp. z o.o., Nowy Sącz, (PL)
(72) Gawlik Marek

(54) Zestaw mebli wypoczynkowych
(55)

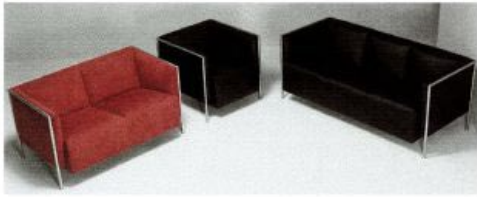

(51) 06-01 (11) **12829** (22) 2007 10 03 (21) 12032
(73) „IKER” Sp. z o.o., Nowy Sącz, (PL)
(72) Wierszyłowski Mikołaj
(54) Sofa
(55)



(51) 14-99 (11) **12830** (22) 2007 10 05 (21) 12048
(73) Cyfrowy Polsat Technology Sp. z o.o., Warszawa, (PL)
(72) Skomro Remigiusz, Michniowski Janusz
(54) Urządzenie odbiorcze usług telewizyj, zwłaszcza telewizji cyfrowej
(55)



(51) 25-03 (11) **12831** (22) 2007 09 28 (21) 12021
(73) Michał Szytko, Milanówek, (PL)
(72) Szytko Michał
(54) Komora relaksacyjna
(55)



(51) 10-04 (11) **12832** (22) 2007 09 03 (21) 11913
(73) Przedsiębiorstwo Przemysłowo Handlowe ARGED S.C.
Tomasz Wasiak i Bogna Wasiak, Nowe Skalmierzyce, (PL)
(72) Wasiak Tomasz, Wasiak Bogna
(54) Zestaw poziomujący
(55)



(51) 14-99 (11) **12833** (22) 2007 08 20 (21) 11877
(73) Bąk Edward, Piotrowice, (PL); Bąk Grzegorz, Piotrowice, (PL)
(72) Bąk Edward, Bąk Grzegorz
(54) Urządzenie montażowe, zwłaszcza do monitora
(55)

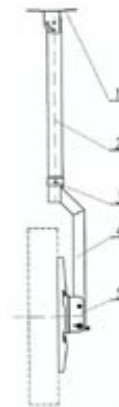

(51) 26-05 (11) **12834** (22) 2007 08 20 (21) 11876
(73) STUDIO FORMA, Arkadiusz Marciniak, Roznowo, (PL)
(72) Marciniak Arkadiusz
(54) Komplet lamp
(55)

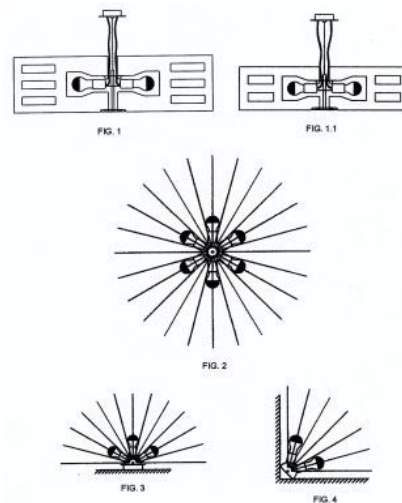

(51) 08-06 (11) **12835** (22) 2007 08 21 (21) 11880
(73) Zakład Produkcyjno Usługowo Handlowy Bogumiła Pieróg,
Padew Narodowa, (PL)
(72) Pieróg Bogumiła

(54) Podnośnik meblowy

(55)

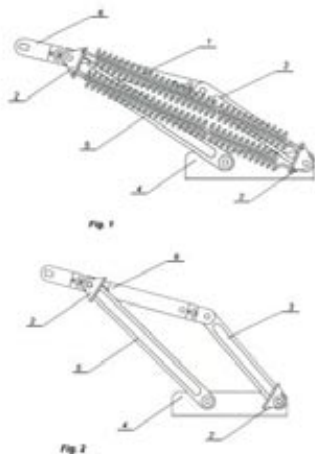
(51) 26-05 (11) **12836** (22) 2007 10 25 (21) 12138

(73) STUDIO FORMA, Arkadiusz Marciniak, Rożnowo, (PL)

(72) Marciniak Arkadiusz

(54) Lampa wisząca

(55)

(51) 26-05 (11) **12837** (22) 2007 10 25 (21) 12137

(73) STUDIO FORMA, Arkadiusz Marciniak, Rożnowo, (PL)

(72) Marciniak Arkadiusz

(54) Lampa wisząca

(55)

(51) 26-05 (11) **12838** (22) 2007 10 25 (21) 12136

(73) STUDIO FORMA, Arkadiusz Marciniak, Rożnowo, (PL)

(72) Marciniak Arkadiusz

(54) Lampa wisząca

(55)

(51) 26-05 (11) **12839** (22) 2007 10 25 (21) 12135

(73) STUDIO FORMA, Arkadiusz Marciniak, Rożnowo, (PL)

(72) Marciniak Arkadiusz

(54) Lampa wisząca

(55)

(51) 06-06 (11) **12840** (22) 2007 10 05 (21) 12046

(73) „Wireland” S.A., Wyroby Gospodarstwa Domowego., Bytów, (PL)

(72) Lisowski Maciej

(54) Półka z przegrodami do regałów

(55)

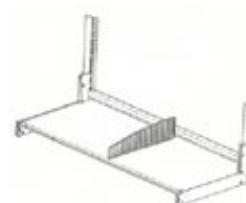

(51) 23-04 (11) **12841** (22) 2006 11 24 (21) 10664
 (73) DEMART Sp. z o.o., Warszawa, (PL)
 (72) Dylak Rafał
 (54) Samochodowy odświeżacz powietrza
 (55)



(51) 25-02 (11) **12842** (22) 2007 05 04 (21) 11418
 (73) Zakonek Piotr, Oława, (PL)
 (72) Zakonek Piotr
 (54) Ościeżnica
 (55)

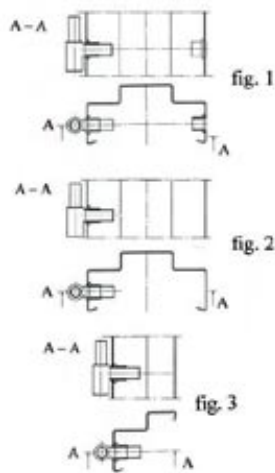

(51) 09-01 (11) **12843** (22) 2007 08 24 (21) 11886
 (73) PLASTICO Sp. z o.o., Radom, (PL)
 (72) Chalot Jerzy
 (54) Butelka
 (55)

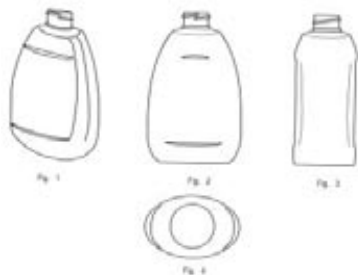

(51) 30-03 (11) **12844** (22) 2007 08 24 (21) 11887
 (73) PLASTICO Sp. z o.o., Radom, (PL)

(72) Chalot Jerzy
 (54) Poidło
 (55)

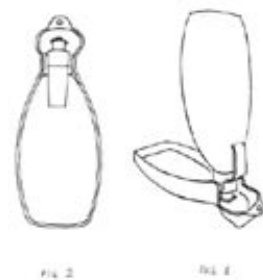

(51) 06-05 (11) **12845** (22) 2007 11 15 (21) 12275
 (73) GiB MEBLE Gandecki i Berski Spółka Jawna, Mianowice, (PL)
 (72) Berski Sylwester
 (54) Zestaw mebli
 (55)



(51) 06-05 (11) **12846** (22) 2007 11 15 (21) 12274
 (73) GiB MEBLE Gandecki i Berski Spółka Jawna, Mianowice, (PL)
 (72) Berski Sylwester
 (54) Szafka
 (55)



(51) 06-01 (11) **12847** (22) 2007 11 15 (21) 12273
 (73) GiB MEBLE Gandecki i Berski Spółka Jawna, Mianowice, (PL)
 (72) Berski Sylwester
 (54) Łóżko
 (55)



(51) 11-04 (11) **12848** (22) 2007 10 31 (21) 12183
 (73) Zakład Sztukatorski Arkadiusz Skaba, Rzeszów, (PL)

(72) Skaba Arkadiusz
(54) Sztuczny kwiat
(55)



(51) 06-05 (11) **12849** (22) 2007 11 15 (21) 12276
(73) GiB MEBLE Gandeci i Berski Spółka Jawna, Mianowice, (PL)
(72) Berski Sylwester
(54) Komplet szaf
(55)



(51) 99-00 (11) **12850** (22) 2007 10 30 (21) 12178
(73) Sółdzielnia Pracy ELWAG, Leszno, (PL)
(72) Krzywecki Władysław
(54) Skrzynka oddawcza skośna
(55)

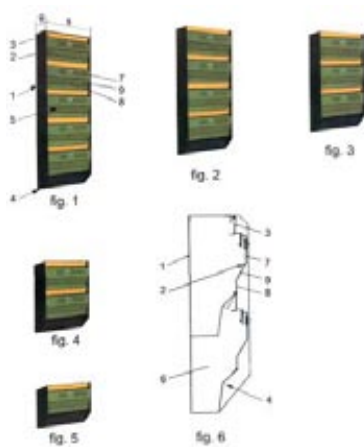

(51) 21-04 (11) **12851** (22) 2007 07 24 (21) 11758
(73) Pająk Marek, Szczecin, (PL)
(72) Pająk Marek
(54) Namiot
(55)

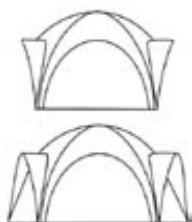

(51) 21-04 (11) **12852** (22) 2007 10 04 (21) 12041
(73) Pająk Marek, Szczecin, (PL)
(72) Pająk Marek
(54) Namiot segmentowy
(55)

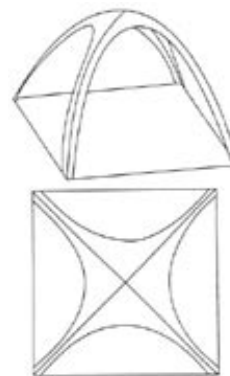

(51) 04-02 (11) **12853** (22) 2007 10 04 (21) 12043
(73) Pająk Marek, Szczecin, (PL)
(72) Pająk Marek
(54) Szczoteczka do zębów
(55)

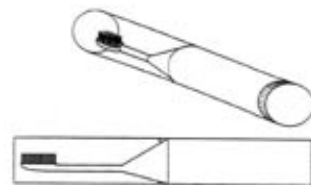

(51) 07-06 (11) **12854** (22) 2007 11 20 (21) 12317
(73) Firma Produkcyjno-Handlowa „HENIPLAST”-Henryk Skóra, Zabrze, (PL)
(72) Skóra Henryk
(54) Zestaw zawieszek
(55)

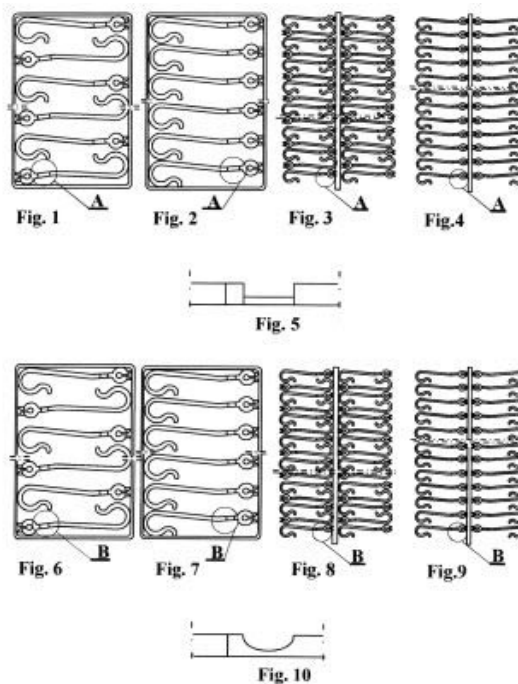

(51) 99-00 (11) **12855** (22) 2007 11 28 (21) 12346
(73) JUMI Sp. z o.o., Pabianice, (PL)
(72) Michalski Jerzy

(54) Ornament
(55)

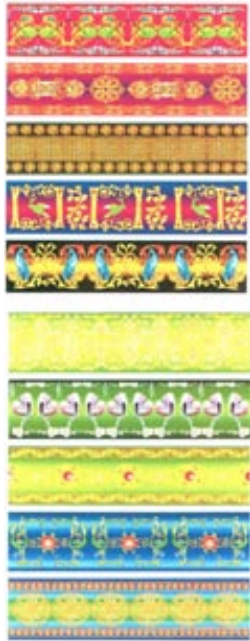

(51) 11-01 (11) **12856** (22) 2007 12 12 (21) 12394
 (73) Bożena Kalandyk, Gdańsk, (PL); Wojciech Kalandyk, Gdańsk, (PL)
 (72) Kalandyk Wojciech, Kalandyk Bożena
 (54) Zapięcie pętlicowe dla biżuterii
 (55)



(51) 12-12 (11) **12857** (22) 2007 10 23 (21) 12127
 (73) „Kwapisz-Pompy Infuzyjne” Sp. z o.o., Warszawa, (PL)
 (72) Kwapisz Andrzej Bolesław
 (54) Wózek, zwłaszcza dla noworodków
 (55)



(51) 09-05 (11) **12858** (22) 2007 12 07 (21) 12374
 (73) „EKO-MAK” MAKARONY BABUNI Ryszard Kaczorowski, Rudniki, (PL)
 (72) Kaczorowski Ryszard

(54) Opakowanie do makaronu
(55)



(51) 21-01 (11) **12859** (22) 2007 11 09 (21) 12250
 (73) Firma Produkcyjno-Handlowo-Uslugowa „ADMAR” Adam Maruszewski, Świętochłowice, (PL)
 (72) Maruszewska Izabela, Maruszewski Adam, Lunati Lorenzo
 (54) Lokomotywa kolejki dziecięcej
 (55)



Fig. 1



Fig. 2

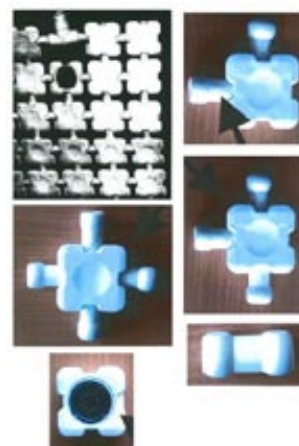

Fig. 3

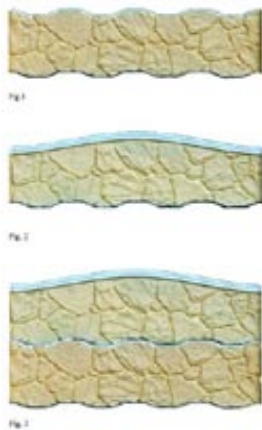

Fig. 4

(51) 23-02 (11) **12860** (22) 2007 07 02 (21) 11669
 (73) „DLF” Sp. z o.o., Gdynia, (PL)
 (72) Sandrin Giannino
 (54) Mata ozonowa
 (55)



(51) 25-02 (11) **12861** (22) 2007 05 23 (21) 12282
 (73) Firma Produkcyjno-Handlowo-Usługowa Jarosław
 Czurakowski, Płock, (PL)
 (72) Czurakowski Jarosław
 (54) Segment ozdobny ogrodzenia
 (55)



(51) 01-04 (11) **12862** (22) 2007 06 23 (21) 11619
 (73) FOODIMPEX Sp. z o.o., Warszawa, (PL)
 (72) Ruelland Joel Herve Marcel
 (54) Folia do konfekcjonowania wyrobów wędliniarskich
 (55)



(51) 23-04 (11) **12863** (22) 2007 12 17 (21) 12421
 (73) Zakład Produkcyjno-Usługowo Handlowy „AMSTAL”
 Maciej Józkiwicz, Giebułtów, (PL)
 (72) Józkiwicz Maciej
 (54) Kratka wentylacyjna okrągła
 (55)



(51) 14-02 (11) **12864** (22) 2007 10 30 (21) 12179
 (73) ROGER spółka jawna Dariusz Wensker, Grzegorz Wensker,
 Gościszewo, (PL)
 (72) Wensker Grzegorz, Wensker Dariusz

(54) Czytnik kart zbliżeniowych do systemów identyfikacji
 (55)

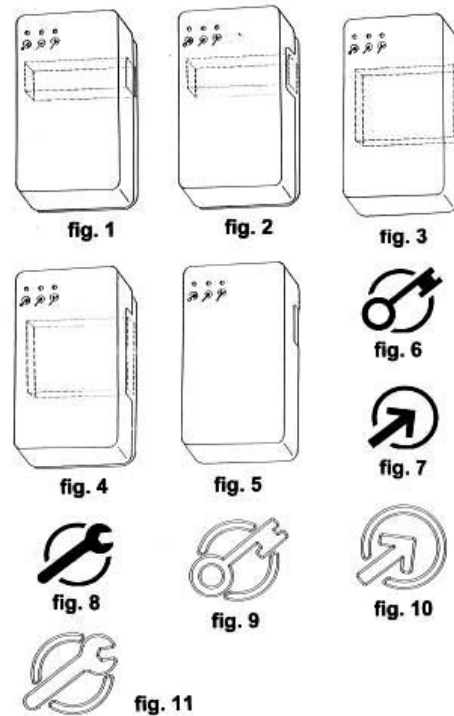

(51) 11-02 (11) **12865** (22) 2007 12 17 (21) 12406
 (73) Przedsiębiorstwo Produkcyjno-Handlowe „ARTEMIS” Kajetan
 Dróżdż, Częstochowa, (PL)
 (72) Dróżdż Kajetan
 (54) Ozdoba w kształcie klamry
 (55)



(51) 07-05 (11) **12866** (22) 2007 10 22 (21) 12125
 (73) „DOR” Firma Produkcyjno-Handlowa Andrzej Zawistowski,
 Stara Iwiczna, (PL)
 (72) Zawistowski Andrzej
 (54) Druciak stalowy z gąbką
 (55)



(51) 09-01 (11) **12867** (22) 2007 11 12 (21) 12261
 (73) F.P.H.U. BUTELX-Grzegorz Kula, Bogucin Duży, (PL)
 (72) Kula Grzegorz

(54) Butelka
(55)



(51) 12-12 (11) **12868** (22) 2007 06 08 (21) 11574
(73) P.P.H. „ADAMEX” A. Kasprzyk, Z. Karoń, E. Kasprzyk, J. Karoń Spółka Jawna, Częstochowa, (PL)
(72) Karoń Jacek
(54) Poszycie wózka dziecięcego z akcesoriami
(55)



(51) 13-03 (11) **12869** (22) 2007 08 30 (21) 11901
(73) „APATOR”-S.A., Toruń, (PL)
(72) Pohulajewski Zbigniew, Aleksy Mirosław, Aleksy Małgorzata
(54) Napowietrzny ogranicznik przepięć
(55)

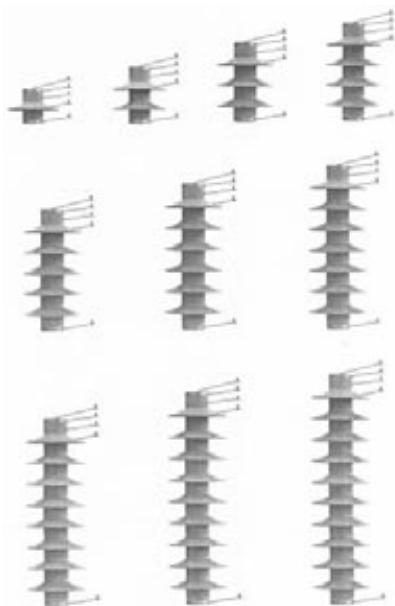

(51) 13-03 (11) **12870** (22) 2007 12 18 (21) 12432
(73) HSK DATA Ltd. Sp. z o.o., Kraków, (PL)

(72) Kopecki Marian, Matusik Grzegorz, Liskiewicz Marek, Półtorak Stanisław, Siwek Krzysztof, Suchowiak Marek
(54) Sieciowy rozdzielacz zabezpieczający
(55)

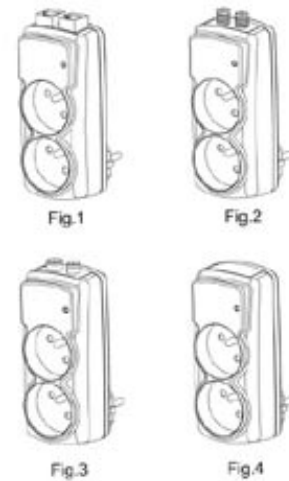

(51) 13-03 (11) **12871** (22) 2007 12 18 (21) 12431
(73) HSK DATA Ltd. Sp. z o.o., Kraków, (PL)
(72) Kopecki Marian, Matusik Grzegorz, Liskiewicz Marek, Półtorak Stanisław, Siwek Krzysztof, Suchowiak Marek
(54) Sieciowy rozdzielacz zabezpieczający
(55)

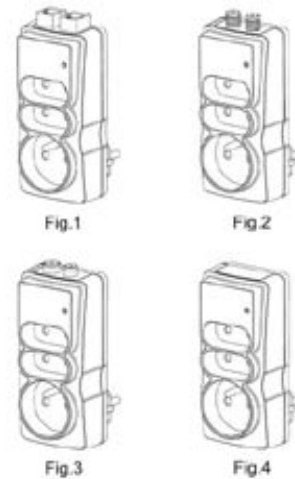

(51) 09-03 (11) **12872** (22) 2007 11 26 (21) 12331
(73) Lesław Majewski, Warszawa, (PL)
(72) Majewski Lesław
(54) Opakowanie drobnych cukierków
(55)



(51) 06-04 (11) **12873** (22) 2007 11 02 (21) 12224
(73) „MEBLE-LASKI” Sp. z o.o., Laski, (PL)
(72) Boruszkowski Ryszard

(54) Szafa
(55)

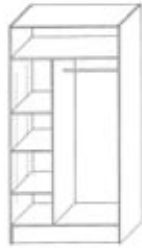

(51) 23-04 (11) **12874** (22) 2007 12 17 (21) 12420
(73) Zakład Produkcyjno-Usługowo-Handlowy „AMSTAL”
Maciej Józkiwicz, Giebułtów, (PL)
(72) Józkiwicz Maciej
(54) Kratka wentylacyjna okrągła Rustical
(55)



(51) 23-04 (11) **12875** (22) 2007 12 17 (21) 12419
(73) Zakład Produkcyjno-Usługowo-Handlowy „AMSTAL”
Maciej Józkiwicz, Giebułtów, (PL)
(72) Józkiwicz Maciej
(54) Kratka wentylacyjna Rustykal
(55)



Fig. 1



Fig. 2



Fig. 3

(51) 23-04 (11) **12876** (22) 2007 12 11 (21) 12385
(73) Zakład Produkcyjno-Usługowo-Handlowy „AMSTAL”
Maciej Józkiwicz, Giebułtów, (PL)
(72) Józkiwicz Maciej

(54) Czerpnia powietrza
(55)



Fig. 1



Fig. 2



Fig. 3

(51) 07-99 (11) **12877** (22) 2007 11 20 (21) 12316
(73) Firma Produkcyjno-Handlowa „HENIPLAST”-Henryk Skóra,
Zabrze, (PL)
(72) Skóra Henryk
(54) Zawieszka
(55)



Fig. 1



Fig. 1a



Fig. 2



Fig. 2a

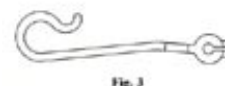

Fig. 3



Fig. 3a

(51) 20-03 (11) **12878** (22) 2007 07 25 (21) 11771
(73) CRUX Sp.J. Piotr Wolny, Dariusz Zajęc, Katowice, (PL)
(72) Zajęc Dariusz, Wolny Piotr
(54) Nośnik reklamy
(55)



Fig. 1

Fig. 2

Fig. 3



Fig. 4

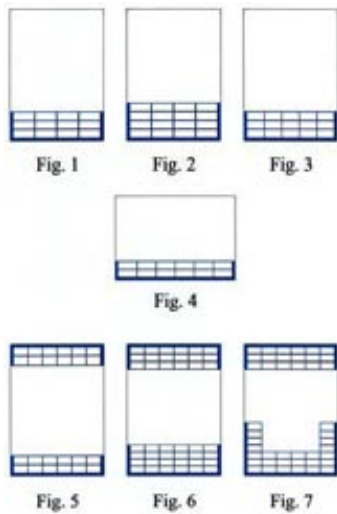

Fig. 5

Fig. 6

Fig. 7

(51) 20-03 (11) **12879** (22) 2007 07 25 (21) 11770
 (73) CRUX Sp.J. Piotr Wolny, Dariusz Zajęc, Katowice, (PL)
 (72) Zajęc Dariusz, Wolny Piotr
 (54) Nośnik reklamy
 (55)



(51) 99-00 (11) **12880** (22) 2007 11 14 (21) 12268
 (73) Jan Kwaśny, Poznań, (PL)
 (72) Kwaśny Jan
 (54) Neutralizator radiestezyjny
 (55)

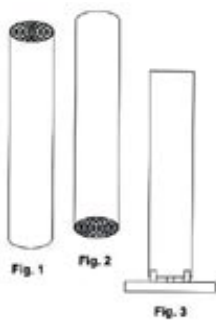

(51) 06-04 (11) **12881** (22) 2007 12 12 (21) 12398
 (73) GORT S.A., Białystok, (PL)
 (72) Kukawka Michał, Tokajuk Mirosław
 (54) Witryna gastronomiczna
 (55)

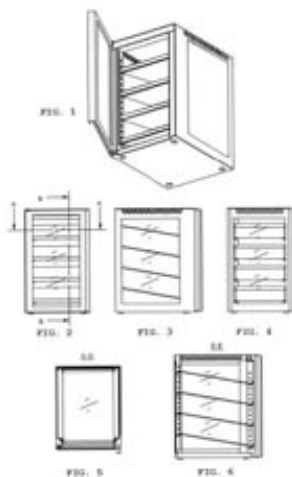

(51) 25-02 (11) **12882** (22) 2007 11 16 (21) 12280
 (73) Biuro Handlowe „EURO-MATEX” Sp. z o.o., Borne Sulimow, (PL)

(72) Białek Renata
 (54) Element ozdobny płotu modułowego
 (55)



(51) 23-03 (11) **12883** (22) 2007 11 26 (21) 12332
 (73) INSTAL-PROJEKT Gawłowski, Ścierzyński Spółka jawna, Nowa Wieś k/Włocławka, (PL)
 (72) Gawłowski Roman
 (54) Dekoracyjny grzejnik żeberkowy
 (55)

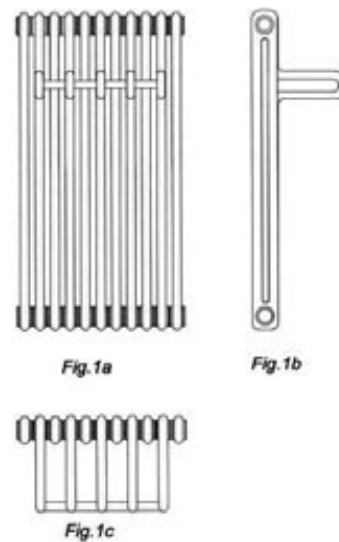

(51) 23-03 (11) **12884** (22) 2007 11 26 (21) 12333
 (73) INSTAL-PROJEKT Gawłowski, Ścierzyński Spółka jawna, Nowa Wieś k/Włocławka, (PL)
 (72) Gawłowski Roman
 (54) Dekoracyjny grzejnik żeberkowy
 (55)

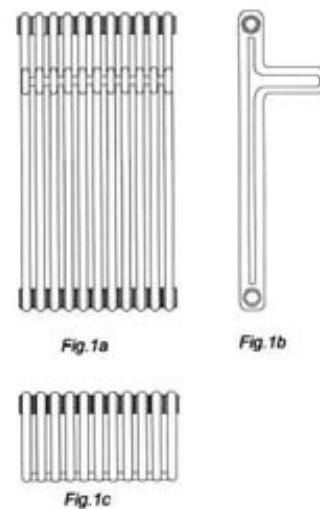

(51) 08-08 (11) **12885** (22) 2007 07 04 (21) 11676
 (73) ERKO Zakłady Metalowe R. Pętlak Spółka Jawna Bracia Pętlak, Jonkowo, (PL)

(72) Pętłak Michał
 (54) Śruba zrywalna z wkrętem dociskowym
 (55)



(51) 06-01 (11) **12886** (22) 2007 06 04 (21) 11540
 (73) FABRYKA MEBLI „BODZIO” BOGDAN SZEWCZYK
 SPÓŁKA JAWNA, Goszcz, (PL)
 (72) Szewczyk Bogdan
 (54) Zestaw Wypoczynkowy Tapicerowany
 (55)

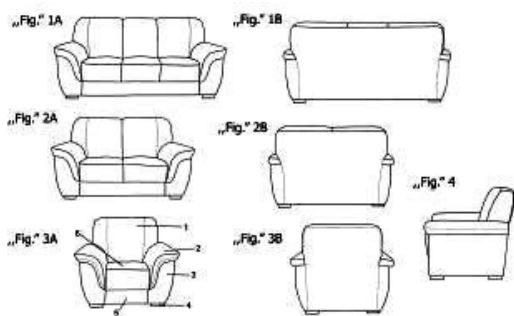

(51) 06-06 (11) **12887** (22) 2007 07 05 (21) 11687
 (73) EURONOVA Sp. z o.o., Kraków, (PL)
 (72) Kowalski Piotr
 (54) Stelaż do mebli biurowych IMAGO
 (55)



(51) 21-02 (11) **12888** (22) 2007 06 19 (21) 11603
 (73) MARLIT Karaźniewicz Mariusz, Sudwa, (PL)
 (72) Karaźniewicz Mariusz
 (54) Deska do kitesurfingu
 (55)

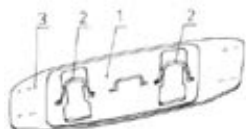

(51) 11-02 (11) **12889** (22) 2007 07 09 (21) 11706
 (73) „TREND GLASS” Sp. z o.o., Radom, (PL)
 (72) Bernady Łukasz
 (54) Pojemnik
 (55)

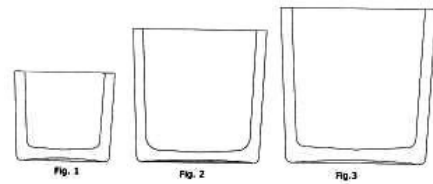

(51) 99-00 (11) **12890** (22) 2007 12 03 (21) 12358
 (73) Przedsiębiorstwo Produkcyjno-Usługowe „BEST”
 Antoni Kopyłowski, Mielno, (PL)
 (72) Kopyłowski Antoni
 (54) Osłonka na sadzonki i drzewka
 (55)

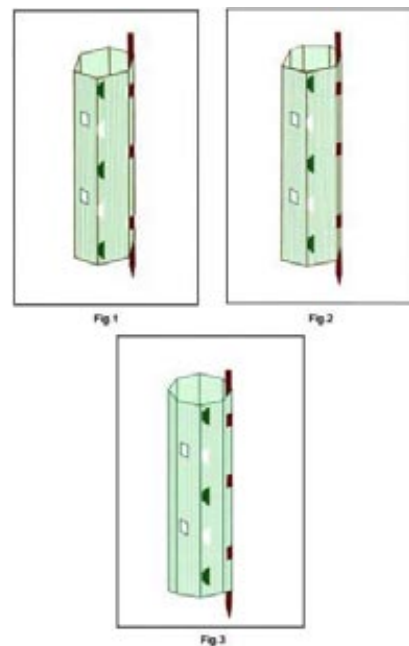

(51) 10-04 (11) **12891** (22) 2007 06 25 (21) 11626
 (73) Zakład Badawczy Przemysłu Piekarskiego Sp. z o.o.,
 Bydgoszcz, (PL)
 (72) Sadkiewicz Józef
 (54) Automat do oznaczania liczby opadania aktywności enzymu
 alfa amylazy zbóż i przetworów zbożowych
 (55)

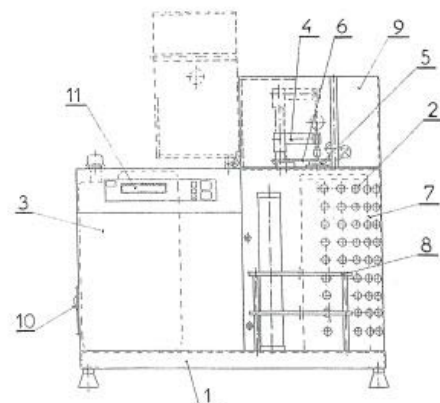

(51) 08-01 (11) **12892** (22) 2007 08 29 (21) 11890
 (73) Firma „ARPAV”, Artur Pawłowski, Gdańsk, (PL)
 (72) Pawłowski Artur
 (54) Narzędzie do czyszczenia i naprawczego profilowania zwojów gwintów w podkawkach
 (55)

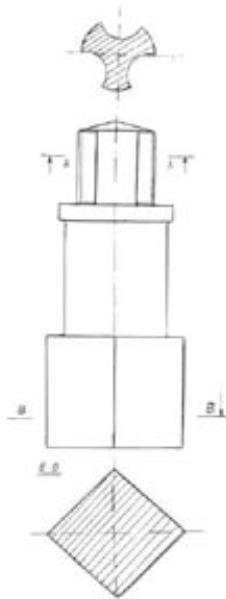

Ropski Artur
 (54) Osłona znicza
 (55)

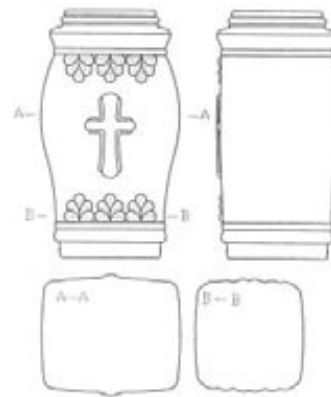

(51) 26-02 (11) **12893** (22) 2007 11 27 (21) 12340
 (73) Vitrosilicon S.A., Iłowa, (PL)
 (72) Duszyńska-Sokołowska Joanna, Matusiak Zbigniew, Ropski Artur
 (54) Osłona znicza
 (55)



(51) 26-02 (11) **12896** (22) 2007 11 19 (21) 12287
 (73) Vitrosilicon S.A., Iłowa, (PL)
 (72) Duszyńska-Sokołowska Joanna, Matusiak Zbigniew, Ropski Artur
 (54) Osłona znicza
 (55)

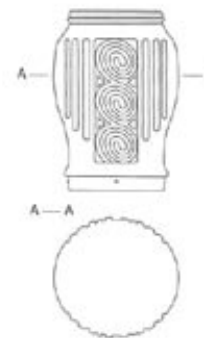

(51) 26-02 (11) **12894** (22) 2007 11 27 (21) 12339
 (73) Vitrosilicon S.A., Iłowa, (PL)
 (72) Duszyńska-Sokołowska Joanna, Matusiak Zbigniew, Ropski Artur
 (54) Osłona znicza
 (55)

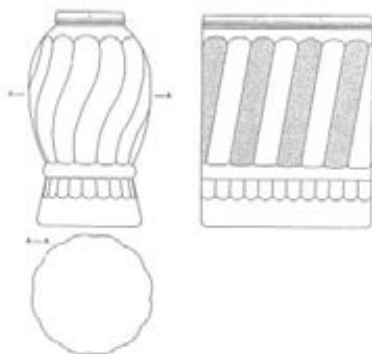

(51) 26-02 (11) **12897** (22) 2007 11 19 (21) 12286
 (73) Vitrosilicon S.A., Iłowa, (PL)
 (72) Duszyńska-Sokołowska Joanna, Matusiak Zbigniew, Ropski Artur
 (54) Osłona znicza
 (55)

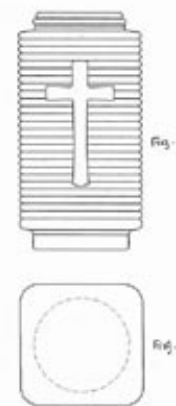

(51) 26-02 (11) **12895** (22) 2007 11 19 (21) 12288
 (73) Vitrosilicon S.A., Iłowa, (PL)
 (72) Duszyńska-Sokołowska Joanna, Matusiak Zbigniew,

(51) 07-02 (11) **12898** (22) 2007 07 12 (21) 11716
 (73) Józwiak Jacek, Legionowo, (PL)
 (72) Józwiak Jacek

(54) Ruszt grilla z ociekaczem tłuszczu
(55)

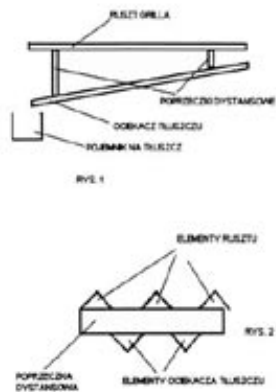

(51) 08-06 (11) **12899** (22) 2007 12 17 (21) 12409
(73) WALA Sp.z o.o., Wilkowice, (PL)
(72) Wala Ireneusz
(54) Zestaw obsady klamki
(55)

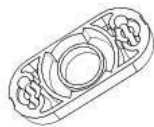

Fig. 1.1

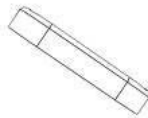

Fig. 1.3

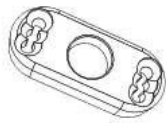

Fig. 1.2



Fig. 2.1



Fig. 2.2



Fot.1.1



Fot.1.2

(51) 12-16 (11) **12900** (22) 2007 03 29 (21) 11275
(73) POL SP Sp. z o.o., Warszawa, (PL)
(72) Jankiewicz Artur
(54) Uszczelka
(55)



(51) 19-08 (11) **12901** (22) 2007 11 19 (21) 12285
(73) FUTURE PHARMA Sp. z o.o., Kraków, (PL)
(72) Garbowski Grzegorz

(54) Etykieta
(55)



Fig. 1

Fig. 2



Fig. 3

(51) 10-07 (11) **12902** (22) 2007 06 25 (21) 11623
(73) KONTAKT-SIMON S.A., Czechowice-Dziedzice, (PL)
(72) Seredyński Zbigniew, Fajferek Zbigniew
(54) Korpus sygnalizatora świetlnego
(55)



Fig. 1

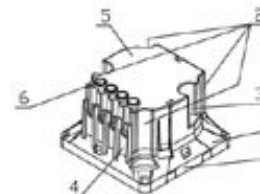

Fig. 2

(51) 25-02 (11) **12903** (22) 2007 12 18 (21) 12430
(73) „CLASSEN-POL” S.A., Zwonowice, (PL)
(72) Golas Piotr, Zadworny Paweł
(54) Drzwi
(55)



Fig. 1



Fig. 2

(51) 25-02 (11) **12904** (22) 2007 12 18 (21) 12429
(73) „CLASSEN-POL” S.A., Zwonowice, (PL)
(72) Golas Piotr, Zadworny Paweł

(54) Drzwi
(55)

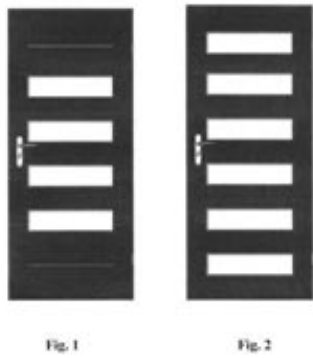

(51) 25-02 (11) **12905** (22) 2007 12 18 (21) 12428
(73) „CLASSEN-POL” S.A., Zwonowice, (PL)
(72) Cylc Piotr, Golas Piotr, Szwamberg Artur
(54) Drzwi
(55)

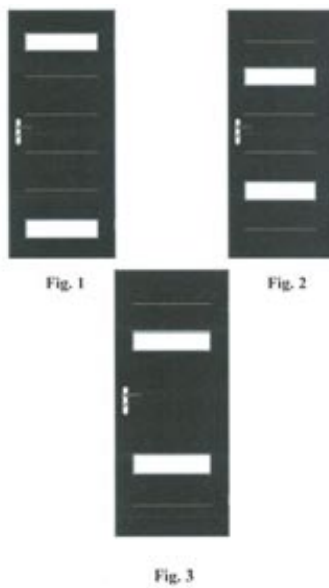

(51) 25-02 (11) **12906** (22) 2007 12 18 (21) 12427
(73) „CLASSEN-POL” S.A., Zwonowice, (PL)
(72) Steciuk Bogna
(54) Drzwi
(55)



(51) 01-04 (11) **12907** (22) 2007 12 11 (21) 12388
(73) Przedsiębiorstwo Produkcyjno-Handlowo-Usługowe DUDA-BIS Sp. z o.o., Sosnowiec, (PL)
(72) Duda Małgorzata

(54) Osłonka na poledwica z warzywami
(55)



(51) 01-04 (11) **12908** (22) 2007 11 29 (21) 12349
(73) Przedsiębiorstwo Produkcyjno-Handlowo-Usługowe DUDA-BIS Sp. z o.o., Sosnowiec, (PL)
(72) Duda Małgorzata
(54) Osłonka
(55)



(51) 01-04 (11) **12909** (22) 2007 11 29 (21) 12348
(73) Przedsiębiorstwo Produkcyjno-Handlowo-Usługowe DUDA-BIS Sp. z o.o., Sosnowiec, (PL)
(72) Duda Małgorzata
(54) Osłonka
(55)



(51) 01-04 (11) **12910** (22) 2007 11 27 (21) 12338
 (73) Przedsiębiorstwo Produkcyjno-Handlowo-Uługowe
 DUDA-BIS Sp. z o.o., Sosnowiec, (PL)
 (72) Duda Małgorzata
 (54) Osłonka
 (55)



(51) 01-04 (11) **12911** (22) 2007 11 27 (21) 12337
 (73) Przedsiębiorstwo Produkcyjno-Handlowo-Uługowe
 DUDA-BIS Sp. z o.o., Sosnowiec, (PL)
 (72) Duda Małgorzata
 (54) Osłonka na mortadelę z papryką
 (55)



(51) 01-04 (11) **12912** (22) 2007 11 27 (21) 12336
 (73) Przedsiębiorstwo Produkcyjno-Handlowo-Uługowe
 DUDA-BIS Sp. z o.o., Sosnowiec, (PL)
 (72) Duda Małgorzata
 (54) Osłonka na mortadelę z pieczarkami
 (55)



(51) 26-02 (11) **12913** (22) 2007 11 20 (21) 12318
 (73) Vitrosilicon S.A., Iłowa, (PL)
 (72) Duszyńska-Sokołowska Joanna, Matusiak Zbigniew,
 Ropski Artur
 (54) Osłona znicza
 (55)



(51) 06-03 (11) **12914** (22) 2007 12 31 (21) 12464
 (73) STOLIKISZKLANE.PL Adrian Chojnacki, Gdańsk, (PL)
 (72) Chojnacki Adrian
 (54) Stolik szklany
 (55)

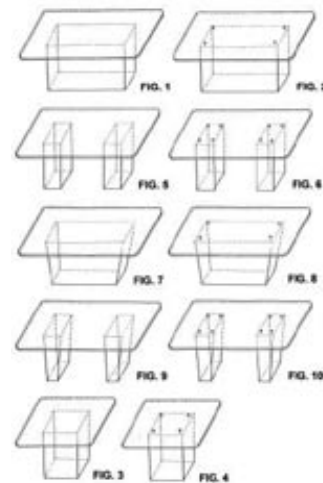

(51) 06-05 (11) **12915** (22) 2007 12 17 (21) 12413
 (73) Przedsiębiorstwo Produkcyjno-Handlowo-Uługowe
 „DOLMAR” Ryszard, Lidia, Artur DOBIEN Spółka Jawna
 w Donaborowie, Donaborów, (PL)
 (72) Dobień Artur
 (54) Meblościanka z komodą
 (55)

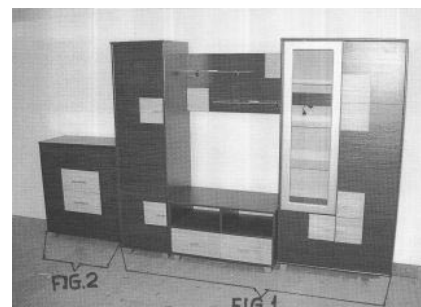

(51) 06-05 (11) **12916** (22) 2007 12 17 (21) 12414
 (73) Przedsiębiorstwo Produkcyjno-Handlowo-Uługowe
 „DOLMAR” Ryszard, Lidia, Artur DOBIEN Spółka Jawna
 w Donaborowie, Donaborów, (PL)

(72) Dobień Artur
 (54) Meblościanka z komodą
 (55)

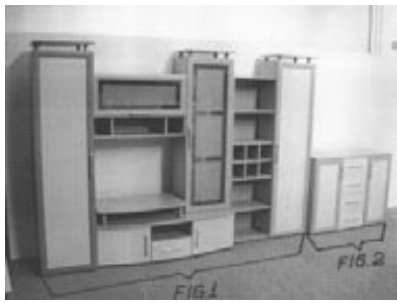

(51) 06-05 (11) **12917** (22) 2007 12 17 (21) 12415
 (73) Przedsiębiorstwo Produkcyjno-Handlowo-Uslugowe „DOLMAR” Ryszard, Lidia, Artur DOBIEŃ Spółka Jawna w Donaborowie, Donaborów, (PL)

(72) Dobień Artur
 (54) Meblościanka z komodą
 (55)

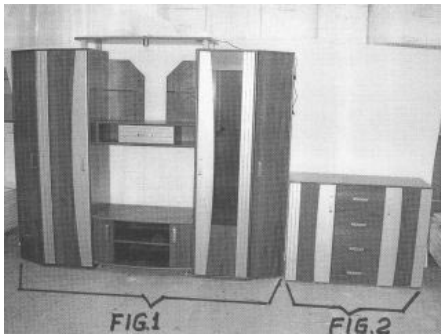

(51) 15-03 (11) **12918** (22) 2007 11 22 (21) 12322
 (73) Firma „SAMASZ” Antoni Stolarski, Białystok, (PL)

(72) Stolarski Antoni
 (54) Kosiarka dyskowa tylna
 (55)

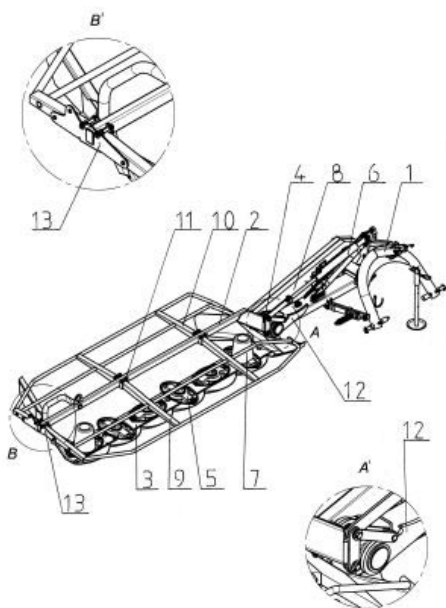

(51) 06-05 (11) **12919** (22) 2007 12 17 (21) 12416
 (73) Przedsiębiorstwo Produkcyjno-Handlowo-Uslugowe „DOLMAR” Ryszard, Lidia, Artur DOBIEŃ Spółka Jawna w Donaborowie, Donaborów, (PL)
 (72) Dobień Artur

(54) Meblościanka z komodą
 (55)

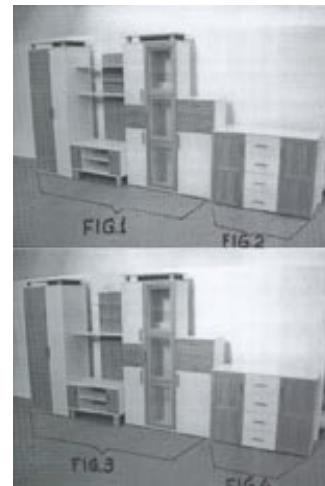

(51) 26-02 (11) **12920** (22) 2007 11 22 (21) 12323
 (73) Huta Szkła Wymiarki S.A., Wymiarki, (PL)

(72) Wesoły Wojciech, Drejer Andrzej, Kurzawski Tomasz, Nagi Ewa
 (54) Osłona znicza
 (55)

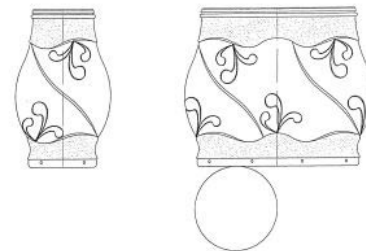

(51) 12-06 (11) **12921** (22) 2007 05 17 (21) 11460
 (73) Funboats Andrzej Z.Zakrocki i Wspólnicy s.j., Augustów, (PL)

(72) Żywalewski Jarosław
 (54) Łódź wiosłowo-motorowa Funscoot 360
 (55)



(51) 07-06 (11) **12922** (22) 2007 05 17 (21) 11463
 (73) WYTWARZANIE ARTYKUŁÓW Z TWORZYW SZTUCZNYCH Marek Lipiecki, Warszawa, (PL)
 (72) Lipiecki Marek

(54) Zestaw stołowy
(55)



(51) 21-01 (11) **12923** (22) 2007 10 22 (21) 12117
(73) Firma Produkcyjno-Handlowo-Usługowa „ADMAR”
Adam Maruszewski, Świętochłowice, (PL)
(72) Maruszewska Izabela, Maruszewski Adam
(54) Lokomotywa kolejki dziecięcej
(55)



(51) 10-07 (11) **12924** (22) 2007 06 25 (21) 11620
(73) KONTAKT-SIMON S.A., Czechowice-Dziedzice, (PL)
(72) Seredyński Zbigniew, Fajferek Zbigniew
(54) Pokrywa sygnalizatora świetlnego
(55)

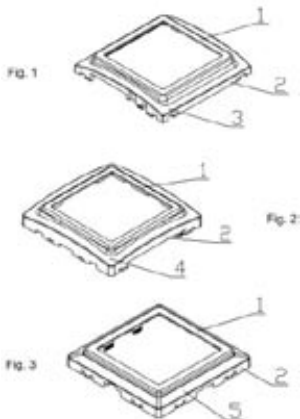

(51) 06-06 (11) **12925** (22) 2007 07 02 (21) 12281
(73) „HAPPEN TO” EXPORT IMPORT Brzeziński Adrian, Lubliniec, (PL)
(72) Brzeziński Adrian
(54) Podstawa stolika
(55)



Fig.1

(51) 09-01 (11) **12926** (22) 2002 04 29 (21) 1082
(73) ELOPAK S.A., Czosnów, (PL)
(72) Schouw Packin
(54) Butelka I
(55)



(51) 09-01 (11) **12927** (22) 2002 04 29 (21) 1083
(73) ELOPAK S.A., Czosnów, (PL)
(72) Schouw Packin
(54) Butelka II
(55)



(51) 09-01 (11) **12928** (22) 2002 04 29 (21) 1084
(73) ELOPAK S.A., Czosnów, (PL)
(72) Schouw Packin
(54) Butelka III
(55)



220

WPISY I ZMIANY W REJESTRZE WZORÓW PRZEMYSŁOWYCH (nieuwzględnione w innych samodzielnych ogłoszeniach)

Poniższe zestawienie zawiera kolejno: numer rejestracji wzoru przemysłowego, datę wpisu, oznaczenie rubryki, w której dokonano wpisu lub zmiany oraz treść wpisu. Poszczególne rubryki rejestru wzorów przemysłowych zawierają następujące dane:

rubryka A - nazwisko i imię albo nazwa, miejsce zamieszkania albo siedziba uprawnionego z prawa z rejestracji wzoru przemysłowego (miejscowość, kraj) oraz numer identyfikacji podatkowej NIP, a także numer PESEL albo numer identyfikacyjny REGON, o ile zgłaszający je wskazał,

rubryka B - przedmiot wzoru przemysłowego,

rubryka C - nazwisko i imię twórcy wzoru przemysłowego oraz jego miejsce zamieszkania (miejscowość, kraj),

rubryka D - prawa ograniczające prawo z rejestracji,
rubryka E - wnioski o unieważnienie i sprzeciwy oraz decyzje dotyczące danego prawa z rejestracji,
rubryka F - data unieważnienia lub data i przyczyna wygaśnięcia prawa z rejestracji.

Uwaga: Publikacji podlegają: zmiana uprawnionego, twórcy, zmiana nazwy uprawnionego, prawa ograniczające prawo z rejestracji wzoru przemysłowego, sprostowania istotnych pomyłek.

1868 2008 02 25 A. Wprowadzono zmianę adresu uprawnionego przez wykreślenie wpisu: „COMPAGNIE GERVAIS DANONE societe anonyme, 126-130 rue Jules Guesde 92300 Levallois-Perret, Francja” i dokonanie wpisu: „COMPAGNIE GERVAIS DANONE societe anonyme, Paryż, Francja”

5503, 5820, 8239, 9251 2008 02 21 A. Wprowadzono zmianę adresu uprawnionego przez wykreślenie wpisu: „COMPAGNIE GERVAIS DANONE societe anonyme, 126-130 rue Jules Guesde 92300 Levallois-Perret, Francja” i dokonanie wpisu: „COMPAGNIE GERVAIS DANONE societe anonyme, Paryż, Francja”

3051 2008 02 18 A. Wprowadzono zmianę adresu uprawnionego przez wykreślenie wpisu: „HANA COBI CO., LTD., Seul, Republika Korei” i dokonanie wpisu: „HANA COBI CO., LTD., Seul, Republika Korei”

3051 2008 02 18 A. Wprowadzono zmianę adresu uprawnionego przez wykreślenie wpisu: „HANA COBI CO., LTD., Seul, Republika Korei” i dokonanie wpisu: „Lock&Lock Co., Ltd., Chungcheongnam, Republika Korei”

3897, 3898, 3899, 3905 2008 02 01 A. Wprowadzono zmianę uprawnionego przez wykreślenie wpisu: „GAMET Sp. z o.o., 87-100 Toruń Żółkiewskiego 14, Polska” i dokonanie wpisu: „GAMET-AKCESORIA Sp. z o.o., Toruń, Polska 634055674”

3997, 3898, 3899, 3905 2008 02 01 A. Wprowadzono zmianę uprawnionego przez wykreślenie wpisu: „GAMET-AKCESORIA Sp. z o.o., Toruń, Polska 634055674” i dokonanie wpisu: „GAMET Sp. z o.o., Toruń, Polska 779-21-40-771 634055674”

3997, 3898, 3899, 3905 2008 02 01 A. Wprowadzono zmianę uprawnionego przez wykreślenie wpisu: „GAMET Sp. z o.o., Toruń, Polska 779-21-40-771 634055674” i dokonanie wpisu: „GAMET S.A., Toruń, Polska 779-21-40-771 634055674”

4381, 4382, 4384, 5599, 5680, 5681, 5682 2008 02 01 A. Wprowadzono zmianę uprawnionego przez wykreślenie wpisu: „MHOUSE SRL, Via San Parisio 20 31100 Treviso, Włochy” i dokonanie wpisu: „NICE S.p.A., Oderzo, Włochy”

4924 2008 02 21 A. Wprowadzono zmianę nazwy uprawnionego przez wykreślenie wpisu: „Kendrion Skruvia AB, Box 68 SE-33033 Hillerstorp, Szwecja” i dokonanie wpisu: „Skruvia AB, Hillerstorp, Szwecja”

5156 2008 02 21 A. Wprowadzono zmianę uprawnionego przez wykreślenie wpisu: „Ostrzeszowskie Zakłady Chemii Gospodarczej Pollena, Ostrzeszów, Polska” i dokonanie wpisu: „Wielkopolska Wytwórnia Żywności „PROFI” S.A., Grabów n/Prosną Polska”

5156 2008 02 21 A. Wprowadzono zmianę uprawnionego przez wykreślenie wpisu: „Wielkopolska Wytwórnia Żywności „PROFI” S.A., Grabów n/Prosną Polska” i dokonanie wpisu: „Przedsiębiorstwo Chemii Gospodarczej POLLENA S.A., Ostrzeszów, Polska”

5480 2008 02 19 A. Wprowadzono zmianę uprawnionego przez wykreślenie wpisu: „JSC KAFFA INDUSTRIES, Kofeiny proezd 1 Tomilino-3 Moscow oblast 140073, Rosja” i dokonanie wpisu: „KAFFA INDUSTRIES Ent. B.V., Amsterdam, Holandia”

5630 2008 02 21 A. Wprowadzono zmianę adresu uprawnionego przez wykreślenie wpisu: „NEOPLAN Bus GmbH, Vaihinger Strasse 118-122 70567 Stuttgart, Niemcy” i dokonanie wpisu: „NEOPLAN BUS GmbH, Pilsting, Niemcy”

5693, 5695, 5696, 5699, 5701, 5702, 5715, 5725, 5726, 5727, 5731 2008 02 06 A. Wprowadzono zmianę uprawnionego przez wykreślenie wpisu: „GAMET Sp. z o.o., 87-100 Toruń ul. Kociewska 22, Polska” i dokonanie wpisu: „GAMET Sp. z o.o., Toruń, Polska 779-21-40-771 634055674”

5693, 5695, 5696, 5699, 5701, 5702, 5715, 5725, 5726, 5727, 5731 2008 02 06 A. Wprowadzono zmianę uprawnionego przez wykreślenie wpisu: „GAMET Sp. z o.o., Toruń, Polska 779-21-40-771 634055674” i dokonanie wpisu: „GAMET S.A., Toruń, Polska 779-21-40-771 634055674”

5732, 5739, 5745, 5746, 5748, 6415, 6513, 6683, 6765, 7397, 7953, 8436, 8449, 8451, 8452, 8455, 8456 2008 02 05 A. Wprowadzono zmianę uprawnionego przez wykreślenie wpisu: „GAMET Sp. z o.o., 87-100 Toruń ul. Kociewska 22, Polska” i dokonanie wpisu: „GAMET Sp. z o.o., Toruń, Polska 779-21-40-771 634055674”

5732, 5739, 5745, 5746, 5748, 6415, 6513, 6683, 6765, 7397, 7953, 8436, 8449, 8451, 8452, 8455, 8456 2008 02 05 A. Wprowadzono zmianę uprawnionego przez wykreślenie wpisu: „GAMET Sp. z o.o., Toruń, Polska 779-21-40-771 634055674” i dokonanie wpisu: „GAMET S.A., Toruń, Polska 779-21-40-771 634055674”

5741, 5742, 5747, 5749, 7447, 7448, 7943, 7944, 8450, 8453, 8454 2008 02 06 A. Wprowadzono zmianę uprawnionego przez wykreślenie wpisu: „GAMET Sp. z o.o., 87-100 Toruń ul. Kociewska 22, Polska” i dokonanie wpisu: „GAMET Sp. z o.o., Toruń, Polska 779-21-40-771 634055674”

5741, 5742, 5747, 5749, 7447, 7448, 7944, 8450, 8453, 8454 2008 02 06 A. Wprowadzono zmianę uprawnionego przez wykreślenie wpisu: „GAMET Sp. z o.o., Toruń, Polska 779-21-40-771 634055674” i dokonanie wpisu: „GAMET S.A., Toruń, Polska 779-21-40-771 634055674”

6414, 6417, 6418 2008 02 04 A. Wprowadzono zmianę uprawnionego przez wykreślenie wpisu: „GAMET Sp. z o.o., 87-100 Toruń ul. Kociewska 22, Polska” i dokonanie wpisu: „GAMET Sp. z o.o., Toruń, Polska 779-21-40-771 634055674”

6414, 6417, 6418 2008 02 04 A. Wprowadzono zmianę uprawnionego przez wykreślenie wpisu: „GAMET Sp. z o.o., Toruń, Polska 779-21-40-771 634055674” i dokonanie wpisu: „GAMET S.A., Polska 779-21-40-771 634055674”

7902, 7903, 8457 2008 02 11 A. Wprowadzono zmianę uprawnionego przez wykreślenie wpisu: „GAMET Sp. z o.o., 87-100 Toruń ul. Kociewska 22, Polska” i dokonanie wpisu: „GAMET Sp. z o.o., Toruń, Polska 779-21-40-771 634055674”

7902, 7903, 8457 2008 02 11 A. Wprowadzono zmianę uprawnionego przez wykreślenie wpisu: „GAMET Sp. z o.o., Toruń, Polska 779-21-40-771 634055674” i dokonanie wpisu: „GAMET S.A., Toruń, Polska 779-21-40-771 634055674”

8779, 8781 2008 02 06 A. Wprowadzono zmianę uprawnionego przez wykreślenie wpisu: „GAMET Sp. z o.o., Toruń, Polska 634055674” i dokonanie wpisu: „GAMET Sp. z o.o., Toruń, Polska 779-21-40-771 634055674”

8779, 8781 2008 02 06 A. Wprowadzono zmianę uprawnionego przez wykreślenie wpisu: „GAMET Sp. z o.o., Toruń, Polska 779-21-40-771 634055674” i dokonanie wpisu: „GAMET S.A., Toruń, Polska 779-21-40-771 634055674”

8901 2008 02 21 A. Wprowadzono zmianę uprawnionego przez wykreślenie wpisu: „Zakład Stolarki Budowlanej „STOLBUD” S.A., Włoszczowa, Polska” i dokonanie wpisu: „STOLBUD WŁOSZCZOWA” S.A., Włoszczowa, Polska”

9589 2008 02 01 A. Wprowadzono zmianę uprawnionego przez wykreślenie wpisu: „GAMET Sp. z o.o., Toruń, Polska 871549220” i dokonanie wpisu: „GAMET-AKCESORIA Sp. z o.o., Toruń, Polska 634055674”

9589 2008 02 01 A. Wprowadzono zmianę uprawnionego przez wykreślenie wpisu: „GAMET-AKCESORIA Sp. z o.o., Toruń, Pol-

ska 634055674" i dokonanie wpisu: „GAMET Sp. z o.o., Toruń, Polska 779-21-40-771 634055674”

9589 2008 02 01 A. Wprowadzono zmianę uprawnionego przez wykreślenie wpisu: „GAMET Sp. z o.o., Toruń, Polska 779-21-40-771 634055674” i dokonanie wpisu: „GAMET S.A., Toruń, Polska 779-21-40-771 634055674”

9597, 9598 2008 01 31 A. Wprowadzono zmianę uprawnionego przez wykreślenie wpisu: „GAMET Sp. z o.o., Toruń, Polska 871549220” i dokonanie wpisu: „GAMET-AKCESORIA Sp. z o.o., Toruń, Polska 634055674”

9597, 9598 2008 01 31 A. Wprowadzono zmianę uprawnionego przez wykreślenie wpisu: „GAMET-AKCESORIA Sp. z o.o., Toruń, Polska 634055674” i dokonanie wpisu: „GAMET Sp. z o.o., Toruń, Polska 779-21-40-771 634055674”

9599, 9600 2008 02 11 A. Wprowadzono zmianę uprawnionego przez wykreślenie wpisu: „GAMET Sp. z o.o., Toruń, Polska 871549220” i dokonanie wpisu: „GAMET-AKCESORIA Sp. z o.o., Toruń, Polska 779-21-40-771 634055674”

9599, 9600 2008 02 11 A. Wprowadzono zmianę uprawnionego przez wykreślenie wpisu: „GAMET-AKCESORIA Sp. z o.o., Toruń, Polska 779-21-40-771 634055674” i dokonanie wpisu: „GAMET Sp. z o.o., Toruń, Polska 779-21-40-771 634055674”

9599, 9600 2008 02 11 A. Wprowadzono zmianę uprawnionego przez wykreślenie wpisu: „GAMET Sp. z o.o., Toruń, Polska 779-21-40-771 634055674” i dokonanie wpisu: „GAMET S.A., Toruń, Polska 779-21-40-771 634055674”

11689 2008 02 11 A. Wprowadzono zmianę uprawnionego przez wykreślenie wpisu: „GAMET Sp. z o.o., Toruń, Polska 871549220” i dokonanie wpisu: „GAMET Sp. z o.o., Toruń, Polska 779-21-40-771 634055674”

11689 2008 02 11 A. Wprowadzono zmianę uprawnionego przez wykreślenie wpisu: „GAMET Sp. z o.o., Toruń, Polska 779-21-40-771 634055674” i dokonanie wpisu: „GAMET S.A., Toruń, Polska 779-21-40-771 634055674”

221

DECYZJE STWIERDZAJĄCE WYGAŚNIĘCIE DECYZJI O UDZIELENIU PRAWA Z REJESTRACJI

Poniższe zestawienie zawiera numer zgłoszenia wzoru przemysłowego.

10095	10768	10821	11563
-------	-------	-------	-------

222

DECYZJE O UNIEWAŻNIENIU PRAWA Z REJESTRACJI

Poniższe zestawienie zawiera kolejno: numer rejestracji wzorów przemysłowych, datę unieważnienia prawa z rejestracji oraz treść decyzji.

7155	2006 05 23	unieważniono w całości prawo z rejestracji wzoru przemysłowego
------	------------	----------------------------------------------------------------

3998	2008 01 09	unieważniono w całości prawo z rejestracji wzoru przemysłowego
------	------------	----------------------------------------------------------------

9344	2007 01 17	unieważniono w całości prawo z rejestracji wzoru przemysłowego
------	------------	----------------------------------------------------------------

223

DECYZJE O WYGAŚNIĘCIU PRAWA Z REJESTRACJI

Poniższe zestawienie zawiera kolejno: numer rejestracji wzorów przemysłowych i datę wygaśnięcia prawa z rejestracji.

3039	2006 10 04	3317	2006 10 16
3040	2006 10 04	3341	2006 10 30
3041	2006 10 04	3342	2006 10 30
3042	2006 10 04	3343	2006 10 30
3043	2006 10 05	3352	2006 10 20
3045	2006 10 09	3595	2006 10 29
3047	2006 10 09	3596	2006 10 29
3048	2006 10 10	3920	2006 10 15
3053	2006 10 12	4126	2006 04 30
3057	2006 10 12	4907	2006 10 22
3061	2006 10 12	6406	2006 10 29
3082	2006 10 19	6746	2006 10 10
3142	2006 09 29	9592	2006 10 10
3221	2006 10 24	9687	2006 10 10
3222	2006 10 25		

224

DECYZJE O ZMIANIE LUB UCHYLENIU DECYZJI (opublikowanych w Wiadomościach Urzędu Patentowego)

Poniższe zestawienie zawiera kolejno: numer zgłoszenia wzorów przemysłowych, numer i rok wydania Wiadomości Urzędu Patentowego, w którym uchylona lub zmieniona decyzja została umieszczona, datę i treść decyzji, w której zmieniono decyzję poprzednią.

1082	12/2004	2008 02 27	stwierdzono nieważność decyzji z dnia 28 maja 2004 r. o wygaśnięciu decyzji warunkowej z dnia 23 lipca 2003 r. o udzieleniu prawa z rejestracji wzoru przemysłowego.
1083	12/2004	2008 02 27	stwierdzono nieważność decyzji z dnia 28 maja 2004 r. o wygaśnięciu decyzji warunkowej z dnia 23 lipca 2003 r. o udzieleniu prawa z rejestracji wzoru przemysłowego.
1084	12/2004	2008 02 27	stwierdzono nieważność decyzji z dnia 28 maja 2004 r. o wygaśnięciu decyzji warunkowej z dnia 23 lipca 2003 r. o udzieleniu prawa z rejestracji wzoru przemysłowego.

C'. WZORY ZDOBNICZE**225****DECYZJE O WYGAŚNIĘCIU
PRAWA Z REJESTRACJI**

*Poniższe zestawienie zawiera kolejno: numer rejestru wzorów
zdobniczych i datę wygaśnięcia prawa z rejestracji.*

18282	2007 03 25	18389	2007 03 13
18385	2007 03 04	18390	2007 03 15

18394	2007 04 02
18395	2007 04 02
18396	2007 04 02
18416	2007 03 09

18417	2007 04 20
18418	2007 04 20
18444	2007 03 15
18461	2007 04 16

D. ZNAKI TOWAROWE

Cyfrowe kody identyfikacyjne (wg normy WIPO ST. 60), które poprzedzają informacje o dokonanej rejestracji oznaczają:

- (111) – numer prawa ochronnego
- (151) – data wydania decyzji o udzieleniu prawa ochronnego
- (210) – numer zgłoszenia
- (220) – data zgłoszenia
- (441) – data ogłoszenia o zgłoszeniu
- (510) – wykaz towarów
- (511) – klasy towarowe
- (531) – symbol klasyfikacji elementów graficznych znaku
- (540) – określenie znaku towarowego ze wskazaniem kolorów
- (551) – wskazanie kategorii znaku towarowego lub udzielonego prawa jeżeli dotyczy wspólnego prawa ochronnego, wspólnego znaku towarowego albo wspólnego znaku towarowego gwarancyjnego
- (732) – nazwisko i imię lub nazwę uprawnionego, jego miejsce zamieszkania lub siedzibę oraz kod kraju

226

REJESTRACJA

(od nr 199 501 do nr 201 120)

(111) **199501** (220) 2003 05 07 (210) 264434
 (151) 2006 11 10 (441) 2003 11 17
 (732) MOBI Sp. z o.o., Wrocław, PL.
 (540)



Kolor znaku: czerwony, granatowy

(531) 3.9.4, 27.5.1, 29.1.1, 29.1.4

(510), (511) **01** tworzywa sztuczne w stanie surowym, odczynnik chemiczny, **03** produkty kosmetyczne, **05** produkty farmaceutyczne, **06** metale nieszlachetne i ich stopy, stal nierdzewna i kwasoodporna, pręty, rury metalowe, mosiężne, miedziane, blachy i taśmy z aluminium, **07** pralki, krajalnice, maszyny i urządzenia do czyszczenia (także parą), myjki wysokociśnieniowe, maszyny i urządzenia elektryczne do prania dywanów, maszyny dziewiarskie, elektryczne froterki do parkietów, generatory prądu, młynki do użytku domowego inne niż o napędzie ręcznym, kompresory do lodówek, kosiarki ogrodowe, kuchenne urządzenia elektryczne zawarte w tej klasie, malaksery, roboty kuchenne, elektryczne, miksery elektryczne do celów domowych, sokowirówki, maszynki do mielenia, mięsa, zmywarki, domowe urządzenia elektromechaniczne do przygotowywania napojów, urządzenia domowe do wytwarzania napojów gazowanych, noże elektryczne, nożyczki elektryczne, odkurzacze, rozdrabniarki odpadków domowych, ostrzarki domowe, elektryczne otwieracze do puszek, domowe elektryczne wyciskacze do puszek, prasownice, wirówki, szatkownice do warzyw, maszyny do szycia, trzeparki elektryczne, ubijaczki elektryczne do użytku domowego, **08** krajarki do jaj, krajarki do jarzyn, rozdrabniacze do jarzyn, nielektryczne noże do otwierania konserw, kosiarki ogrodowe ręczne, krajarki do sera nielektryczne, maszynki do golenia i strzyżenia włosów elektryczne i nielektryczne, **09** urządzenia i przyrządy: naukowe, żeglarskie, geodezyjne, elektryczne, fotograficzne, kinematograficzne, optyczne, wagowe, pomiarowe, sygnalizacyjne, kontrolne, do ratowania życia, do celów dydaktycznych; urządzenia i przyrządy elektryczne przewodzące, transformujące, akumulatorowe i kontrolno-sterujące;

urządzenia do nagrywania, transmisji lub reprodukcji dźwięku lub obrazu; kasy sklepowe, maszyny liczące, sprzęt przetwarzający dane i komputery; urządzenia do gaszenia ognia, domowe alarmy antywłamaniowe, elektryczne urządzenia do otwierania drzwi, elektryczne dzwonki do drzwi, telefony, urządzenia elektryczne do wabienia i zabijania insektów, wagi do użytku domowego, elektrotermiczne urządzenia do układania włosów, wykrywacze dymu, elektryczne zamknięcia drzwiowe, żelazka elektryczne, **10** aparatura i narzędzia medyczne, stomatologiczne, urządzenia diagnostyczne do celów medycznych, **11** suszarki, pralko-suszarki, chłodziarki, zamrażarki, chłodziarko-zamrażarki, mikrofalówki, opiekacze, rożna elektryczne i gazowe, frytkownicy, klimatyzatory, kuchenki, wentylatory, grzejniki elektryczne, gazowe i na inne paliwa, nawilżacze, osuszacze, wyciągi kuchenne, okapy kuchenne, **17** tworzywa sztuczne w formie wyciśniętej stosowane w produkcji, kauczuk gutaperka, guma, mika i wyroby z tych materiałów, materiały wypełniające, uszczelniające, **21** odkurzacze nielektryczne, młynki domowe nielektryczne, nielektryczne wyciskacze do owoców dla celów domowych, dozowniki mydła, ekspresy do kawy metali szlachetnych, garnki utrzymujące ciepło nielektryczne, lodówki przenośne nielektryczne i nie z nielektryczne, ręczne urządzenia do produkcji makaronu, pochłaniacze dymu do użytku domowego, roboty kuchenne nielektryczne, **35** badania marketingowe, pośrednictwo handlowe, **40** obróbka materiałowa, **42** badania i analizy techniczne, opracowywanie projektów technicznych, wzornictwo przemysłowe.

(111) **199502** (220) 2003 07 03 (210) 266931
 (151) 2007 01 09 (441) 2004 01 12
 (732) Fabryka Narzędzi Skrawających „FENES” S.A., Siedlce, PL.
 (540) Pasat
 (510), (511) **07** płyty taśmowe do drewna i metalu.

(111) **199503** (220) 2003 09 18 (210) 270093
 (151) 2006 10 20 (441) 2004 03 22
 (732) MERCATOR MEDICAL Spółka Akcyjna, Kraków, PL.
 (540) DERMA-GEL
 (510), (511) **10** medyczne rękawice lateksowe.

(111) **199504** (220) 2003 10 28 (210) 271837
 (151) 2007 01 03 (441) 2004 04 19
 (732) „MITEX” Spółka Akcyjna, Warszawa, PL.
 (540) MITEX
 (510), (511) **04** paliwa, **06** materiały budowlane metalowe, przenośne konstrukcje budowlane, **12** pojazdy lądowe i części do nich, **19** materiały budowlane niemetalowe, kruszywa budowlane, **35** reklama, doradztwo w sprawach organizowania i prowadzenia działalności gospodarczej oraz zarządzania personalnego, **36** usługi finansowe, pośrednictwo finansowe, wycena majątku ruchomego i nieruchomego, wynajem i administrowanie nieruchomościami, pośrednictwo w sprawach majątku nieruchomego, zarządzanie nieruchomościami, **37** przygotowanie terenów pod budowę, budowa kompletnych obiektów mieszkalnych i przemysłowych lub ich części, nadzór budowlany, wynajem narzędzi i sprzętu budowlanego, izolowanie i uszczelnianie budynków, budowlane roboty wykończeniowe, naprawy i remonty obiektów budowlanych, usługi dekarские, usługi kamieniarskie, usługi budowlane z zakresu inżynierii lądowej i wodnej, rozbiorka budynków, montaż rusztowań, usługi instalacyjne związane z budownictwem przemysłowym i mieszkaniowym, **41** organizowanie i prowadzenie seminariów, konferencji, kursów edukacyjnych, organizowanie zawodów sportowych, organizowanie i prowadzenie imprez kulturalnych, **42** ekspertyzy inżynieryjne, ekspertyzy budowlane, pomiary geodezyjne, pomiary gruntu, badania geologiczne, usługi architektoniczne, projektowanie w zakresie budownictwa, inżynierii lądowej i wodnej, projektowanie wnętrz, doradztwo w sprawach budowlanych, badania i analizy techniczne.

(111) **199505** (220) 2003 12 10 (210) 273702
 (151) 2006 11 02 (441) 2004 04 19
 (732) „KONPOL” S.C. Krzysztof Konopczyński, Wojciech Konopczyński, Wołomin, PL.
 (540)



Kolor znaku: czerwony, czarny, pomarańczowo-żółty, żółty, zielony, brązowy

(531) 4.5.5, 27.5.1, 29.1.15

(510), (511) **25** buty, ubrania, nakrycia głowy, bielizna, **28** zabawki, gry, sprzęt sportowy, **29** chipsy ziemniaczane, chrupki ziemniaczane, frytki, produkty mleczne, wyroby wędliniarskie, oleje jadalne, tłuszcze jadalne, żywność z mięsa i ryb, wyroby garmażeryjne na bazie mięsa, **30** pieczywo, chipsy zbożowe, słodczyce, gofry, kanapki, kukurydza prażona, lody, desery lodowe, makarony, pizze, wyroby cukiernicze, preparaty zbożowe, zapiekanki, żywność na bazie mąki, kawa, herbata, kakao, sosy, sorbety jako lody, wata cukrowa, **32** napoje bezalkoholowe, soki, wody mineralne, wody gazowane, syropy, piwo, **39** pakowanie i dystrybucja towarów, dostarczanie produktów żywnościowych, usługi transportowe i spedycja, **43** prowadzenie restauracji, snack-barów, stołówek, pubów, kawiarni, catering.

(111) **199506** (220) 2004 01 08 (210) 274757
 (151) 2006 11 16 (441) 2004 04 19
 (732) „TARGET” W. Kacmajor i Spółka Jawna, Kartoszyno, PL.
 (540) TARGET

(510), (511) **01** produkty i półprodukty chemiczne do celów przemysłowych i naukowo-badawczych, produkty i półprodukty chemiczne stosowane w rolnictwie, ogrodnictwie i leśnictwie, produkty chemiczne do nawożenia i użytkowania gleby stosowane w rolnictwie, ogrodnictwie oraz leśnictwie, środki do ochrony nasion, preparaty z mikroelementami dla roślin, preparaty do regulacji wzrostu roślin, środki do konserwacji kwiatów, ziemia do upraw, preparaty chemicz-

nie stosowane w fotografii, **05** produkty farmaceutyczne, medyczne i higieniczne, środki dezynfekcyjne, produkty weterynaryjne, biologiczne preparaty do celów medycznych, biologiczne preparaty do celów weterynaryjnych, środki bakteriobójcze, preparaty do tępienia szkodników, pasożytów i insektów, pestycydy, fungicydy, herbicydy, insektycydy, środki odstraszające szkodniki, pasożyty i insekty, preparaty do sterylizacji gleby, **07** maszyny i narzędzia rolnicze oraz ogrodnicze, maszyny drukarskie i poligraficzne, maszyny drukarskie do składania czcionek, maszyny do fotoskładu, urządzenia i maszyny intrologatorskie, maszyny do pakowania, urządzenia transportowe do załadunku i wyładunku, **09** programy komputerowe, płyty fonograficzne, publikacje zapisane na nośnikach elektronicznych, dane na nośnikach optycznych, elektroniczne etykiety na towarach, hologramy, aparatura do przetwarzania danych, **31** nasiona, drzewa, rośliny i kwiaty naturalne, **39** usługi w zakresie samochodowego transportu towarów, pakowanie towarów, magazynowanie i składowanie towarów, załadunek i wyładunek towarów, wypożyczanie pojazdów, wypożyczanie samochodów, wypożyczanie kontenerów magazynowych, wynajmowanie magazynów, transport pasażerski, magazynowanie elektronicznych nośników danych lub dokumentów, **41** usługi wydawnicze, publikacja książek i periodyków, publikacja elektroniczna on-line książek i periodyków, umieszczanie i aktualizacja publikacji elektronicznych on-line, produkcja nagrań dźwiękowych, **44** usługi dla rolnictwa w zakresie upraw rolnych i ochrony roślin, usługi w zakresie zagospodarowywania terenów zieleni, projektowanie ogrodów, ogrodnictwo, ogrodnictwo krajobrazowe, usługi w zakresie szkółek roślinnych, wypożyczanie sprzętu rolniczego.

(111) **199507** (220) 2004 03 02 (210) 277098
 (151) 2007 06 27 (441) 2004 06 14
 (732) GPS.PL s.c., Eryk Lipiński, Aneta Lipińska, Kraków, PL.
 (540) 3R-GPS
 (510), (511) **09** urządzenia do nawigacji satelitarnej.

(111) **199508** (220) 2004 03 03 (210) 277135
 (151) 2007 01 02 (441) 2004 06 14
 (732) ELSTAR OILS S.A., Elbląg, PL.
 (540)

elstar oils

(531) 27.5.1

(510), (511) **01** estry olejów i tłuszczów roślinnych oraz zwierzęcych, **29** lój spożywczy, margaryna, olej kokosowy, olej kukurydziany, olej palmowy, olej jadalny rzepakowy, olej słonecznikowy, oleje jadalne, tłuszcz kokosowy, tłuszcze jadalne, surowce do produkcji tłuszczów jadalnych, **31** makuży rzepakowe.

(111) **199509** (220) 2004 03 05 (210) 277293
 (151) 2006 11 14 (441) 2004 06 14
 (732) Przedsiębiorstwo Wielobranżowe ALCOR Sp. z o.o., Mareza, PL.
 (540)



Kolor znaku: niebieski, żółty, złoty, biały, czerwony, czarny, brązowy, jasnobrązowy, ciemnobrązowy, kremowy, jasnoniebieski, zielony, jasnozielony i ich odcienie

(531) 8.7.17, 11.3.4, 11.3.5, 11.3.9, 25.1.5, 26.1.2, 27.5.1, 29.1.1, 29.1.2, 29.1.3, 29.1.4

(510), (511) **30** cykoria i namiastki kawy.

(111) **199510** (220) 2005 02 03 (210) 290603
 (151) 2008 01 31 (441) 2005 05 16
 (732) Wojciech Patora, Warszawa, PL.
 (540)



Kolor znaku: niebieski, czerwony
 (531) 9.1.1, 26.4.1, 27.5.1, 29.1.12
 (510), (511) **23** nici, przędza.

(111) **199511** (220) 2005 02 03 (210) 290604
 (151) 2008 01 31 (441) 2005 05 16
 (732) Wojciech Patora, Warszawa, PL.
 (540)



Kolor znaku: niebieski, czerwony
 (531) 9.1.1, 26.4.1, 27.5.1, 29.1.12
 (510), (511) **23** nici, przędza.

(111) **199512** (220) 2005 04 18 (210) 293841
 (151) 2008 01 08 (441) 2005 07 25
 (732) BIOFAKTOR Sp. z o.o., Skierniewice, PL.
 (540)



Kolor znaku: zielony, biały
 (531) 27.5.1, 29.1.12
 (510), (511) **05** preparaty weterynaryjne.

(111) **199513** (220) 2005 04 27 (210) 294280
 (151) 2008 01 08 (441) 2005 08 08
 (732) GOSPODARSTWO OGRODNICZE Waldemar Marek Kozłowski,
 Warszawa, PL.
 (540)



Kolor znaku: ciemnozielony, biały
 (531) 5.5.23, 27.5.1, 29.1.12

(510), (511) **01** nawozy, torf, ziemia próchnicza, ziemia do upraw, preparaty do użyźniania gleby, preparaty do regulacji wzrostu roślin, środki chemiczne dla ogrodnictwa i rolnictwa, **20** postumenty z drewna, wikliny lub tworzyw sztucznych pod doniczki na kwiaty, kwietniki na kwiaty doniczkowe, meble-kwietniki, podpórki na doniczki do kwiatów, podpory dla roślin, wyroby z wikliny, **21** doniczki na kwiaty, osłony na doniczki nie z papieru, **31** kwiaty naturalne, kwiaty suszone, kwiaty cięte, rośliny doniczkowe, rośliny balkonowe, rośliny rabatowe, rośliny wodne, byliny, trawy, mchy, zioła ogrodowe, wieńce z kwiatów naturalnych, nasiona, cebulki kwiatowe, drzewa i drzewka ozdobne, krzewy, warzywa i owoce świeże, **44** usługi związane z projektowaniem ogrodów, projektowaniem i pielęgnacją trawników, projektowaniem oraz wykonywaniem kompozycji kwiatowych i wieńców, usługi z zakresu szkółek roślinnych, sadownictwa, ogrodnictwa, doradztwo z zakresu ogrodnictwa, sadownictwa oraz upraw kwiatów.

(111) **199514** (220) 2005 07 13 (210) 297754
 (151) 2008 01 15 (441) 2005 10 17
 (732) Goodyear GmbH & Co KG, Fulda, DE.
 (540) CARAT PROGRESSO
 (510), (511) **12** opony.

(111) **199515** (220) 2005 10 03 (210) 300700
 (151) 2008 01 04 (441) 2006 01 09
 (732) Maspex Wadowice Sp. z o.o., Wadowice, PL.
 (540) CABRIO

(510), (511) **05** mleko białkowe, mleko słodowe do celów leczniczych, chleb dla diabetyków, cukier dla celów leczniczych, cukier do celów medycznych, wyroby cukiernicze do celów leczniczych, cukierki do celów leczniczych, dietetyczna żywność przystosowana do celów medycznych, dietetyczne napoje przystosowane do celów medycznych, guma do żucia do celów medycznych, napoje lecznicze, mąka do celów farmaceutycznych, dodatki mineralne do żywności, wody mineralne do celów leczniczych, laktoza, mleko w proszku dla niemowląt, żywność dla niemowląt, preparaty witaminowe, dietetyczne środki spożywcze do celów leczniczych, tabletki musujące wzbogacone w witaminy i minerały, środki antyseptyczne, środki zmniejszające apetyt do celów medycznych, herbata lecznicza, herbata dla astmatyków, chusteczki nasączone płynami farmaceutycznymi, dodatki odżywcze do celów leczniczych, woda termalna, **29** mleko i produkty mleczne, jogurty, kefiry, kumys, serwatki, śmietana, napoje mleczne lub z przewagą mleka, napoje z mleka sojowego lub z przewagą mleka sojowego, produkty z mleka sojowego, mleko sojowe, sery, białe sery, żółte sery, serki, serki homogenizowane, serki twarogowe, serki do smarowania, tofu, warzywa gotowane, konserwowane, puszkowane, suszone, mrożone, owoce gotowane, konserwowane, puszkowane, suszone, kandyzowane, mrożone, zupy, składniki do sporządzania zup, przetwory do zup jarzynowych, przeciery owocowe, przecier jabłkowy, mięsz owoców, sałatki owocowe, sałatki warzywne, chipsy ziemniaczane, chipsy owocowe, chrupki owocowe, chrupki ziemniaczane, masło czekoladowe, masło kakaowe, masło arachidowe, masło z orzechów kokosowych, dżemy, galaretki jadalne, marmolady, jajka, przeciery, koncentraty owocowe i warzywne, koncentraty owocowo-warzywne, przetwory owocowe i warzywne, owoce spreparowane, owoce lukrowane, desery w postaci kremów owocowych, **30** desery w postaci kremów czekoladowych, biszkopty, słodkie bułeczki, bułki, chleb, chleb bezdrożdżowy, pieczywo chrupkie, ciasta, ciastka ryżowe, ciasto w proszku, ciasto na ciastka, keks ryżowy, produkty zbożowe: wyroby piekarnicze, ciastkarskie, mączne, ciastka, wyroby cukiernicze, cukierki, cukierki twarde, landrynki, karmelki, cukierki miętowe, cukierki wzbogacone witaminami, słodczyce, pomadki, pralinki, słodczyce ozdobne na choinki, słodczyce z esencjami ziołowymi, słodczyce z witaminami, słodczyce do ssania, słodczyce do ssania z esencjami ziołowymi, słodczyce do ssania z witaminami, dropsy z esencjami ziołowymi, dropsy z witaminami, drażetki polerowane, pastylki pudrowe z esencjami ziołowymi, pastylki pudrowe z witaminami, herbatniki, herbatniki petit-beurre, makaroniki, chałwa, marcepan, puddingi, chipsy zbożowe, lizaki, lizaki z witaminami, czekolada, czekolada pitna, napoje na bazie czekolady, gorąca czekolada, aromatyzowana czekolada pitna, napoje czekoladowe z mlekiem, gotowe galaretki spożywcze wzbogacone witaminami, galaretki owocowe (słodczyce), galaretki spożywcze nie do celów medycznych, guma do żucia nie do celów medycznych,

gofry, herbata, napoje na bazie herbaty, herbata mrożona, herbata w proszku, napoje na bazie herbaty z esencjami ziołowymi, napoje na bazie herbaty z witaminami, herbata granulowana, herbata z witaminami, herbata instant, jogurt mrożony, miód, miód z esencjami ziołowymi, kakao, wyroby z kakao, napoje kakaowe z mlekiem, napoje na bazie kakao, napoje na bazie kakao z witaminami, wyroby spożywcze na bazie kakao, kasza manna, kielki spożywcze na bazie mleka, paluszki, krakersy, kawa, kawa instant, napoje na bazie kawy, kawa zbożowa, napoje kawowe z mlekiem, kukurydza prażona, płatki kukurydziane, płatki zbożowe, kuskus, kaszki, makarony, muesli, mąka, kasze spożywcze, mąka kukurydziana, mąka pszenna, mąka sojowa, naleśniki, chrupki kukurydziane, lody, lody spożywcze, lody spożywcze w proszku, lód do napojów chłodzących, jadalne ozdoby do ciast, płatki owsiane, rollsy, ryż, sosy do sałatek, słodziki naturalne, sosy do polewania deserów, suchary, tortille, esencje do żywności z dodatkami witamin, wyroby cukiernicze, nadzienie cukiernicze, polewy owocowe jako polewy cukiernicze, polewa czekoladowa, polewy aromatyzowane, sosy owocowe, sosy czekoladowe, kremy owocowe jako wyroby cukiernicze, kremy czekoladowe, sosy aromatyzowane, sorbety (lody), batony, przyprawy, **32** soki, napoje, napoje bezalkoholowe, napoje gazowane i niegazowane, wody mineralne gazowane i niegazowane, lemoniady, syropy do lemoniady wzbogacane witaminami, syropy z witaminami do napojów, syropy do sporządzania napojów, syropy owocowe, napoje izotoniczne, napoje serwatkowe, tabletki musujące do sporządzania napojów, pastylki do sporządzania napojów, proszek do sporządzania napojów, pastylki do napojów gazowanych, proszki do napojów gazowanych, pastylki z witaminami do napojów, proszki z witaminami do napojów, tabletki z witaminami do sporządzania napojów, soki owocowe, napoje owocowe, soki wzbogacone witaminami, nektary owocowe, nektary warzywne, napoje warzywne do picia, soki warzywno-owocowe, sok pomidorowy, napoje pomidorowe, soki marchwiowe, soki przecierowe, aperitify bezalkoholowe, koktajle bezalkoholowe, napoje instant, soki wieloowocowe, napoje wieloowocowe, soki wielowarzywne do picia, napoje owocowo-warzywne, sorbety (napoje), napoje z witaminami, soki owocowe wzbogacone błonnikami, soki warzywne jako napoje wzbogacone błonnikami, bezalkoholowe wyciągi z owoców, bezalkoholowe ekstrakty owocowe, esencje do produkcji napojów.

(111) **199516** (220) 2005 11 29 (210) 302975
 (151) 2008 01 09 (441) 2006 03 06
 (732) „SOBIESKI” Spółka z ograniczoną odpowiedzialnością, Warszawa, PL.
 (540) LINUX

(510), (511) **33** napoje alkoholowe z wyłączeniem piwa, aperitify, miody pitne, wino, likiery, koktajle, gruszczyk, jabłecznik, kirsz, alkohole destylowane, wyroby spirytusowe, ekstrakty alkoholowe, esencje alkoholowe, napoje alkoholowe zawierające owoce, owoce z alkoholem, nalewki, alkohole i likiery wspomagające trawienie.

(111) **199517** (220) 2006 01 10 (210) 304652
 (151) 2007 10 25 (441) 2006 04 18
 (732) Zakład Produkcyjno-Handlowy „ARGO” Sp. z o.o., Łańcut, PL.
 (540) GORĄCE SERCA

(510), (511) **30** cukierki, lizaki, wyroby cukiernicze, **35** zgrupowanie na rzecz osób trzecich różnych towarów obejmujących lizaki, cukierki i wyroby cukiernicze pozwalające nabywcy wygodnie je oglądać i kupować w sklepach oraz na stronie internetowej, marketing, rozpowszechnianie materiałów reklamowych promujących lizaki i wyroby cukiernicze w środkach masowego przekazu.

(111) **199518** (220) 2006 01 10 (210) 304654
 (151) 2007 10 22 (441) 2006 04 18
 (732) Zakład Produkcyjno-Handlowy „ARGO” Spółka z o.o., Łańcut, PL.
 (540) HOT HEART

(510), (511) **30** cukierki, lizaki, wyroby cukiernicze, **35** zgrupowanie na rzecz osób trzecich różnych towarów obejmujących lizaki, cukierki i wyroby cukiernicze pozwalające nabywcy wygodnie je oglądać i kupować w sklepach oraz na stronie internetowej, marketing, rozpowszechnianie materiałów reklamowych promujących lizaki i wyroby cukiernicze w środkach masowego przekazu.

(111) **199519** (220) 2006 01 10 (210) 304655
 (151) 2007 10 22 (441) 2006 04 18
 (732) Zakład Produkcyjno-Handlowy „ARGO” Spółka z o.o., Łańcut, PL.
 (540)



(531) 4.5.3, 27.5.1
 (510), (511) **30** cukierki, lizaki, wyroby cukiernicze, **35** zgrupowanie na rzecz osób trzecich różnych towarów obejmujących lizaki, cukierki i wyroby cukiernicze pozwalające nabywcy wygodnie je oglądać i kupować w sklepach oraz na stronie internetowej, marketing, rozpowszechnianie materiałów reklamowych promujących lizaki i wyroby cukiernicze w środkach masowego przekazu.

(111) **199520** (220) 2006 01 12 (210) 304781
 (151) 2007 12 10 (441) 2006 04 18
 (732) Castorama Polska Sp. z o.o., Warszawa, PL.
 (540)



Kolor znaku: czerwony, czarny, zielony

(531) 26.1.1, 26.11.1, 27.5.1, 29.1.13
 (510), (511) **07** mechaniczne i elektryczne kosiarki do koszenia i kosiarki ogrodowe, ostrza do kosiarek, maszyny elektryczne i mechaniczne do pielęgnacji trawy, wygrzebujące mech i napowietrzające trawnik, a mianowicie podkaszarki, aeratory, wertykulatory, **08** kosiarki ogrodowe ręczne, maszyny ręczne do wygrzebywania mchu i napowietrzania trawników, **37** usługi w zakresie konserwacji i naprawy kosiarek do koszenia, kosiarek ogrodowych, maszyn do pielęgnacji ogrodów i trawników, a mianowicie podkaszarek, aeratów, wertykulatorów oraz urządzeń wygrzebujących mech i napowietrzających trawnik, **44** usługi w zakresie pielęgnacji trawników i ogrodów, usługi w zakresie ogrodnictwa krajobrazowego i projektowania ogrodów, usługi w zakresie tępienia szkodników w ogrodnictwie.

(111) **199521** (220) 2006 01 19 (210) 305030
 (151) 2007 10 23 (441) 2006 05 02
 (732) Przedsiębiorstwo Produkcyjno-Handlowe „EKO-SYSTEM-POLSKA” Dorota Szarnecka-Placko, Jasionka, PL.
 (540) NAWO

(510), (511) **17** złączki i kształtki do rur niemetalowe, przewody giętkie niemetalowe, osłony niemetalowe do rur, zbrojenia niemetalowe do rur, **19** rury niemetalowe, rury polietylenowe i polipropylenowe, rury niemetalowe wielkogabarytowe, drenażowe rury niemetalowe, rury spustowe niemetalowe, rury sztywne niemetalowe, rury wodociągowe niemetalowe, kinety studzienek kanalizacyjnych niemetalowe, **35** zgrupowanie na rzecz osób trzecich różnych towarów obejmujących: niemetalowe rury i złączki do rur, rury niemetalowe zbrojone metalem, rury niemetalowe zbrojone włóknami niemetalowymi, rury polietylenowe i polipropylenowe, rury sztywne niemetalowe oraz rury wodociągowe niemetalowe i kinety studzienek kanalizacyjnych niemetalowe, pozwalające nabywcy wygodnie je oglądać i kupować w sklepach, hurtowniach oraz na stronie internetowej.

(111) **199522** (220) 2006 01 19 (210) 305042
 (151) 2007 10 23 (441) 2006 05 02
 (732) Robert Pilsyk, Zakopane, PL.

(540)



(531) 2.1.24, 2.1.25, 27.5.1

(510), (511) **18** plecaki, portfele, **25** odzież.

(111) **199523** (220) 2006 01 20 (210) 305132
 (151) 2007 12 18 (441) 2006 05 02
 (732) PMT Sp. z o.o., Kraków, PL.
 (540)



Kolor znaku: czerwony

(531) 24.13.1, 27.5.1, 29.1.1

(510), (511) **10** aparatura do celów medycznych, między innymi: aparatura do pomiaru tętniczego ciśnienia krwi, przyrządy do pomiaru stężenia glukozy we krwi, termometry do celów medycznych, stetoskopy, przyrządy do masażu, przyrządy do inhalacji, artykuły ortopedyczne, między innymi: nakolanniki ortopedyczne, obuwie ortopedyczne, wkładki ortopedyczne, pasy ortopedyczne, **35** zgrupowanie na rzecz osób trzecich, towarów przeznaczonych do celów medycznych, pozwalające nabywcy wygodnie je oglądać i kupować w punktach sprzedaży detalicznej i hurtowej.

(111) **199524** (220) 2006 01 25 (210) 305271
 (151) 2007 12 04 (441) 2006 05 02
 (732) KONGER, Bogdan Gosztyła, Blizne Łaszczyńskiego, PL.
 (540) VOLFRAMX

(510), (511) **28** gry i zabawki, artykuły sportowe i gimnastyczne zawarte w klasie 28, wędkę, żyłki, spławiki, podbieraki, siatki, haczyki, kołowrotki, przynęty, torby na sprzęt wędkarski, sprzęt i przybory wędkarskie zawarte w klasie 28.

(111) **199525** (220) 2006 02 02 (210) 305683
 (151) 2007 12 19 (441) 2006 05 15
 (732) Klinika Weterynaryjna Braci Mniejszych Tomasz Sobieraj, Konstantynów Łódzki, PL.
 (540)



(531) 3.1.6, 3.1.8, 27.5.1

(510), (511) **35** usługi zaopatrzenia i udostępniania dla osób trzecich w hurtowni, w sklepie lub w aptece wyrobów farmaceutycznych, medycznych i ortopedycznych stosowanych w weterynarii, zbóż, nasion, pasz i żywności dla zwierząt, artykułów higienicznych, pielęgnacyjnych, kosmetycznych dla zwierząt, prowadzenie punktu sprzedaży żywych zwierząt, **42** badania bakteriologiczne, badania biologiczne, **44** hodowla zwierząt, usługi weterynaryjne, zabiegi operacyjne, zabiegi pielęgnacyjne i kosmetyczne dla zwierząt, porady lekarskie, diagnostyka, leczenie, rehabilitacje dla zwierząt, badania w zakresie analityki medycznej dotyczące ochrony zdrowia i profilaktyki zwierząt.

(111) **199526** (220) 2006 02 03 (210) 305757
 (151) 2007 10 19 (441) 2006 05 15
 (732) DIMARK Spółka z o.o., Poznań, PL.
 (540)



Kolor znaku: pomarańczowy, biały, czerwony

(531) 26.4.4, 26.11.1, 27.5.1, 29.1.1, 29.1.6

(510), (511) **07** maszyny i urządzenia dla systemów transportu wewnętrznego, transportery, przenośniki, taśmociągi, linie rozlewnicze, linie pakujące, etykietarki, maszyny i urządzenia do pakowania w folię termokurczliwą, maszyny i urządzenia do paletyzacji i depaletyzacji, **37** montaż, konserwacja i naprawa maszyn i urządzeń dla systemów transportu wewnętrznego, **42** projektowanie, doradztwo, ekspertyzy i opinie techniczne dotyczące systemów transportu wewnętrznego.

(111) **199527** (220) 2006 02 13 (210) 306026
 (151) 2008 01 04 (441) 2006 05 29
 (732) Maspex Wadowice Sp. z o.o., Wadowice, PL.
 (540)



Kolor znaku: biały, czerwony, jasnozielony, ciemnozielony, pomarańczowy

(531) 5.7.10, 5.7.13, 5.7.15, 26.4.2, 27.5.1, 29.1.15

(510), (511) **05** środki farmaceutyczne, produkty farmaceutyczne, witaminy, preparaty witaminowe, wyciągi do celów leczniczych, zioła lecznicze, środki uspokajające, napoje dietetyczne do celów medycznych, tabletki musujące wzbogacone w witaminy i minerały do celów leczniczych, napoje lecznicze, dietetyczne środki spożywcze do celów medycznych, żywność dietetyczna do celów medycznych, **29** koncentraty spożywcze do sporządzania przetworów z warzyw i owoców, przecier pomidorowy, pulpa owocowa, marmolady, przetwory z warzyw i owoców, konfitury, dżemy, sałatki owocowe, sałatki warzywne, owoce kandyzowane, kompoty, miąższ owocowy, lukrowane owoce, chipsy ziemniaczane, chrupki owocowe, orzechy preparowane, przecier jabłkowy, warzywa gotowane, konserwowane, puszkowane, suszone i mrożone, owoce gotowane, konserwowane, puszkowane, suszone i mrożone, zupy, składniki do sporządzania zup, przetwory do zup jarzynowych, **30** kawa, herbata, napoje na bazie kawy, napoje na bazie herbaty, herbata mrożona, cappuccino, polewy owocowe, bezmleczne środki do zabeliania kawy, herbaty, zup oraz sosów, kremy owocowe w postaci dodatków do deserów, guma do żucia, słodziki naturalne, dodatki do deserów nie zawarte w innych klasach w postaci posypek oraz środków żelujących, sosy owocowe, **32** napoje bezalkoholowe, soki owocowe, soki owocowo-warzywne, soki warzywne, napoje owocowe, napoje owocowo-warzywne, napoje warzywne, napoje instant, napoje z soków, nektary owocowe, syropy owocowe, syropy do produkcji napojów, esencje do produkcji napojów, wody mineralne gazowane, wody mineralne niegazowane, napoje gazowane, napoje musujące, soki przecierowe, sok pomidorowy, pastylki do produkcji napojów, proszki do wytwarzania napojów, napoje z soków owocowych, ekstrakty owocowe bezalkoholowe, soki z witaminami, napoje wzbogacone witaminami, napoje izotoniczne, napój pomidorowy, soki marchwiowe, soki owocowe wzbogacone błonnikiem, soki warzywne wzbogacone błonnikiem, soki na bazie marchwi, napoje na bazie marchwi, aperitify bezalkoholowe, koktajle bezalkoholowe, lemoniada, soki z miąższem z owoców, soki z kawałkami owoców, nektary z kawałkami owoców, nektary z miąższem z owoców.

(111) **199528** (220) 2006 02 14 (210) 306121
 (151) 2007 11 13 (441) 2006 05 29
 (732) AGENCJA TURYSTYCZNA GdzieJedziemy S.C.
 Marta Antusiewicz, Beata Bedyńska, Warszawa, PL.
 (540) GdzieJedziemy
 (510), (511) **35** zebranie różnych ofert wycieczek umożliwiające nabywcę wybór i zakup określonej wycieczki, **39** organizowanie wycieczek oraz transportu dla osób trzecich, **41** usługi związane z organizacją wypoczynku, **43** rezerwacja miejsc noclegowych.

(111) **199529** (220) 2006 02 22 (210) 306521
 (151) 2007 11 20 (441) 2006 05 29
 (732) POWER SPEDITION Ireneusz Klimek, Radom, PL.
 (540)



Kolor znaku: ciemnoniebieski, pomarańczowy
 (531) 26.11.12, 27.5.1, 29.1.12
 (510), (511) **39** przewóz samochodami ciężarowymi.

(111) **199530** (220) 2006 02 23 (210) 306535
 (151) 2007 11 20 (441) 2006 05 29
 (732) Zakład Odzysku Surowców „MADROHUT” Sp. z o.o., Kraków, PL.
 (540)



Kolor znaku: niebieski, biały
 (531) 27.5.1, 29.1.12
 (510), (511) **35** zgrupowanie na rzecz osób trzecich odpadów i złomu pozwalające nabywcę wygodnie je oglądać i kupować w hurtowniach, **39** składowanie złomu, transport i wyładunek odpadów, **40** recykling odpadków i odpadów, niszczenie odpadów, unieszkodliwianie odpadów (przetwarzanie), sortowanie odpadów i surowców wtórnych (przetwarzanie), przetwarzanie złomu, zagospodarowanie metalowych odpadów i złomu oraz odpadów niemetalowych i wyrobów wybrakowanych rozumiane jako przetwarzanie surowców.

(111) **199531** (220) 2006 02 28 (210) 306755
 (151) 2008 01 07 (441) 2006 06 12
 (732) TELFORCEONE S.A., Wrocław, PL.
 (540) svetia

(510), (511) **09** urządzenia do nagrywania, transmisji lub reprodukcji dźwięku lub obrazu, urządzenia i przyrządy elektryczne przewodzące, przełączające, transformujące, akumulatorowe i kontrolno-sterujące, obudowy i baterie elektryczne, baterie do telefonów komórkowych i bezprzewodowych, baterie do laptopów, aparatów cyfrowych i kamer, akumulatorki konsumenckie, baterie jednorazowe, akcesoria i części zamienne do telefonów komórkowych zawarte w klasie 09, zestawy słuchawkowe, kable połączeniowe komputer-telefon komórkowy, urządzenia do ładowania baterii, ładowarki do telefonów komórkowych i aparatów cyfrowych, zasilacze TV, nośniki pamięci, myszki i klawiatury do komputerów, mikrofony, słuchawki, generatory dźwięku, podzespoły elektroniczne, wyświetlacze, złącza przejściowe, wyłączniki zasilania, złączki zasilania, uchwyty karty SIM, sygnalizatory świetlne do telefonów komórkowych, magnetyczne i optyczne nośniki informacji, płyty CD, DVD, lutownice elektryczne, kasety, etui i pokrowce ochronne do telefonów komórkowych, aparatów cyfrowych, na przenośny sprzęt elektroniczny, na akcesoria komórkowe i płyty CD, **18** kasety, pokrowce ochronne ze skóry lub imitacji skóry na telefony i akcesoria komórkowe, **20** wyposażenie z tworzyw sztucznych do sprzętu elektronicznego.

(111) **199532** (220) 2006 02 28 (210) 306770
 (151) 2007 10 25 (441) 2006 06 12
 (732) FOX s.c. Krzysztof Jordanek, Anna Chojnowska, Anna Gogół, Wrocław, PL.

(540)



(531) 26.4.2, 26.7.15, 26.11.1
 (510), (511) **02** farby, lakiery, substancje powłokowe, **17** masy uszczelniające, **19** tynki, tynki dekoracyjne, zaprawy budowlane, **35** marketing, reklama, badanie rynku i opinii publicznej, promocja sprzedaży, usługi hurtowni i/lub sklepów w tym sklepów internetowych z farbami, lakierami, substancjami powłokowymi, masami uszczelniającymi, tynkami, tynkami dekoracyjnymi.

(111) **199533** (220) 2006 02 28 (210) 306780
 (151) 2007 10 25 (441) 2006 06 12
 (732) NOWITAL S.C. Michał Kępa, Krzysztof Nowak, Głogów, PL.
 (540)



Kolor znaku: brązowy
 (531) 2.1.1, 2.1.4, 3.11.1, 27.5.1, 29.1.7
 (510), (511) **35** zgromadzenie w miejscu handlowym towarów: produktów spożywczych, napojów oraz wyrobów tytoniowych, umożliwiające klientom oglądanie i nabywanie tych towarów, **41** organizowanie przyjęć oraz imprez okolicznościowych pod kątem rozrywki, **43** organizowanie przyjęć i imprez okolicznościowych pod kątem gastronomicznym, catering, prowadzenie restauracji, kawiarni, barów, przygotowywanie dań na zamówienie i dostarczanie do domów.

(111) **199534** (220) 2006 04 03 (210) 306873
 (151) 2007 11 13 (441) 2007 06 25
 (732) MC MONOLIT Spółka z ograniczoną odpowiedzialnością, Katowice, PL.
 (540)



Kolor znaku: zielony, czerwony
 (531) 5.7.16, 27.5.1, 29.1.1, 29.1.3
 (510), (511) **35** prowadzenie punktów sprzedaży detalicznej świeżych owoców i warzyw, wyrobów papierniczych, biurowych, prasy, artykułów spożywczych, wyrobów kosmetycznych i napojów.

(111) **199535** (220) 2006 03 07 (210) 307077
 (151) 2007 12 12 (441) 2006 06 12
 (732) ALBA THYMENT Spółka z ograniczoną odpowiedzialnością, Poznań, PL.
 (540)



Kolor znaku: ciemnoniebieski, biały
 (531) 27.5.1, 29.1.4, 29.1.6

(510), (511) **03** maści do celów kosmetycznych, pomadki do ust, środki do pielęgnacji ust, **05** maści do celów farmaceutycznych, balsamy do celów leczniczych, balsamiczne (aromatyczne) preparaty do celów leczniczych, preparaty farmaceutyczne, pastylki do celów farmaceutycznych, pigułki do celów farmaceutycznych, pomady do celów medycznych, plastry przyklepne lecznicze, leki wzmacniające, żywność dietetyczna do celów leczniczych.

(111) **199536** (220) 2006 03 09 (210) 307350
 (151) 2007 12 06 (441) 2006 06 12
 (732) „CONVEX GLASS” Spółka z o.o., Chmielek, PL.
 (540)



Kolor znaku: czerwony, czarny, biały
 (531) 25.5.3, 26.4.1, 27.5.1, 29.1.13
 (510), (511) **19** szkło budowlane i alabastrowe, okienne tafle szklane dla budownictwa, konstrukcyjne elementy niemetale dla budownictwa, okna witrażowe, szkło hartowane, okapy kuchenne niemetale, **20** lustra, tafle szklane na lustra, szkło meblowe, **21** szkło stołowe, szkło dekoracyjne, szkło artystyczne, szkło płaskie szlifowane, szkło emaliowane, wyroby ze szkła-kryształu, szkło opalowe, szklane wyroby malowane, szkło mleczne, wyroby ze szkła ręcznie lub mechanicznie formowane, gładkie lub zdobione, pojedyncze lub w kompletach, wyroby ze szkła nie wymienione w innych klasach, **35** usługi w zakresie gromadzenia w jednym miejscu różnorodnych towarów w sposób umożliwiający ich dogodnie oglądanie i nabywanie, w szczególności wyrobów ze szkła, ceramiki, materiałów budowlanych i sanitarnych, mebli, sprzętu oświetleniowego, artykułów gospodarstwa domowego i wyposażenia wnętrza.

(111) **199537** (220) 2006 03 09 (210) 307385
 (151) 2008 01 03 (441) 2006 06 12
 (732) „ORION” Jerzy Czernek, Łódź, PL.
 (540) GULIWIER

(510), (511) **34** papierosy, tytoń, materiały dla palących, gilzy papierosowe, akcesoria dla palaczy, zapalaki, **35** prowadzenie punktów sprzedaży hurtowej i detalicznej papierosów, wyrobów tytoniowych oraz akcesoriów papierosowych, promocja sprzedaży dla osób trzecich.

(111) **199538** (220) 2006 03 09 (210) 307402
 (151) 2008 01 03 (441) 2006 06 12
 (732) Przedsiębiorstwo Produkcyjno Handlowe OKRUSZEK, Tomasz Jaroński, Rogozino, PL.
 (540)



Kolor znaku: niebieski, biały, złoty, czerwony, zielony, żółty
 (531) 5.9.17, 8.3.8, 8.3.10, 26.4.3, 26.4.4, 27.5.1, 29.1.15
 (510), (511) **30** kluski, makarony.

(111) **199539** (220) 2006 03 16 (210) 307674
 (151) 2007 10 18 (441) 2006 06 26
 (732) Przedsiębiorstwo Handlowe „HARRY” Import Ekspert, Jarosław Śmiałek, Murowana Goślina, PL.
 (540) DOBRY DUSZEK
 (510), (511) **06** folie metalowe do zawijania i pakowania, **10** rękawice do celów medycznych i do masażu, worki na lód do celów medyc-

nych, gąbki chirurgiczne, **16** papier i folie z tworzyw sztucznych do pakowania, ręczniki, serwetki i obrusy papierowe, papierowe filtry do kawy, folie z tworzyw sztucznych z pęcherzykami powietrza (do pakowania lub zabezpieczenia w transporcie), torby (woreczki) do pakowania i torby na śmieci z papieru lub tworzyw sztucznych, torebki do gotowania w kuchenkach mikrofalowych, torebki i rękawy z tworzyw sztucznych do pieczenia, woreczki z tworzyw sztucznych do lodu, **21** ściereczki, ściereki i szmatki do czyszczenia, mycia i odkurzenia, gąbki do celów gospodarczych i gąbki toaletowe, uchwyty do gąbek, ircha do czyszczenia, foremki do lodu, rękawice do prac domowych i ogrodnicze, szczotki z frędzli (tekstylne), szczotki do zamiatania, szorowania, czyszczenia, mycia naczyń, zmywaki ściernie do celów kuchennych, zmywaki i wiórki metalowe do czyszczenia, suszarki do bielizny, zapinki do bielizny, **24** ściereczki do osuszania szkła, materiały tekstylne nietkane.

(111) **199540** (220) 2006 03 16 (210) 307666
 (151) 2007 12 18 (441) 2006 06 26
 (732) SZCZECIŃSKA WYTWÓRNIĄ WÓDEK „POLMOS” S.A., Szczecin, PL.
 (540)



Kolor znaku: jasnobrązowy, jasnopopielaty, czarny, ciemnozłoty
 (531) 3.7.2, 4.3.1, 6.7.4, 24.1.5, 26.1.2, 27.5.1, 27.7.1, 29.1.14
 (510), (511) **33** wódki.

(111) **199541** (220) 2001 11 13 (210) 242873
 (151) 2008 01 17 (441) 2002 05 20
 (732) Nintendo Co., Ltd., Kyoto, JP.
 (540)



Kolor znaku: fioletowy i odcienie, czarny, szary, biały
 (531) 26.5, 27.5, 29.1

(510), (511) **09** sprzęt do gier video do użytku osobistego, DVD, CD-ROM, dyski optyczne, dyski magnetyczne, magnetyczne karty i kasyety ROM magazynujące programy dla sprzętu do gier video do użytku osobistego, joysticky dla sprzętu do gier video do użytku osobistego oraz inne części i wyposażenie do sprzętu do gier video do użytku osobistego, pedometry, suche baterie, kable komunikacyjne, aparaty fotograficzne, okulary słoneczne, telefony przenośne, urządzenia telefaksowe, odbiorniki telewizyjne, odbiorniki radiowe, odtwarzacze płyt kompaktowych, odtwarzacze video, mikrofony stacjonarne, mikrofony przenośne, wstępnie nagrane karty magnetyczne, wstępnie nagrane płyty kompaktowe, nagrane programy komputerowe, programy komputerowe zdalnie pobierane poprzez Internet, nagrane programy gier, programy do gier zdalnie pobierane poprzez Internet, komputery osobiste, karty magnetyczne i kasyety ROM magazynujące programy do komputerów osobistych, joysticky do komputerów osobistych oraz inne części i wyposażenie do komputerów osobistych, obwody drukowane półprzewodnikowe, obwody (układy) elektroniczne, automaty do gier uruchamiane za pomocą monety, sprzęt do gier video do komercyjnego stosowania, urządzenia uruchamiane za pomocą monety, symulatory do treningu sportowego, symulatory do treningu jazdy pojazdami, filmy kinema-

tograficzne, wstępnie nagrane video dyski i video taśmy, automaty sprzedające, ROM cartridge do przenośnych urządzeń do gier przystosowane do stosowania z ciekłokrystalicznymi ekranami, **16** papier, papierowe kontenery do pakowania, taśmy do owijania żywności do użytku domowego, papier higieniczny, ręczniki papierowe, papierowe ręczniki do rąk, chusteczki papierowe, obrusy papierowe, zasłony papierowe, proporczyki papierowe, chorągiewki papierowe, niemowlęce śliniaczki papierowe i niemowlęce pieluszki papierowe, etykiety bagażowe, katalogi, kalendarze, magazyny, książki, gazety, pamflety, inne drukowane materiały, kaligrafie i malowanki, fotografie, podstawki do fotografii, karty kredytowe, karty muzyczne, inne karty zawarte w klasie 16, notesy, pióra kulkowe, tabliczki do pisania, inne materiały piśmienne zawarte w klasie 16, kleje do materiałów piśmiennych (papeterii) lub do użytku domowego, przybory do rysowania i materiały do rysowania, maszyny do pisania, akwaria do pomieszczeń i ich akcesoria, **25** odzież, podwiązki, podwiązki do pończoch, kłamy, paski, pasy, obuwie, kostiumy maskaradowe, specjalne sportowe i gimnastyczne stroje, specjalne sportowe i gimnastyczne obuwie, wzory wykrojów do szycia odzieży, **28** przenośne urządzenia do gier przystosowane do stosowania z ciekłokrystalicznymi ekranami, zabawki zawarte w klasie 28, gry automatyczne lub na żetony, sprzęt do gry „go” (japońska gra planszowa), sprzęt do gry „shogi” (japońskie szachy), kości do gry, gra „sugoroku” (japońska gra), kubki do gry w kości, chińskie warcaby o sześciokątnych polach (gry diamentowe), szachy, warcaby, sprzęt kuglarski, domino, sprzęt do gry „mahjong”, sprzęt do bilardu, lalki, zabawki dla zwierząt domowych, artykuły sportowe i gimnastyczne, sprzęt wędkarski, **30** kawa i kakao, ziarna kawy, herbata, przyprawy ziołowe, przyprawy korzenne, aromatyczne preparaty do żywności (inne niż esencje olejków), ryż, płatki jęczmieńskie, mąka do produkcji żywności, gluten dodawany do żywności, preparaty zbożowe, ravioli pekińskie, sandwicze (kanapki), chińskie kneidle mięsne gotowane na parze, suszy, potrawa „takoyaki”, ciastka drożdżowe gotowane na parze, hamburgery, pizze, opakowane zestawy lanczowe, hot dogi, ciasto z mięsem, pierożki ravioli, słodycze, chleb i ciastka, gotowe ciasta i mieszanki deserowe, gotowe mieszanki lodów, gotowe mieszanki sorbetów, ciastka migdałowe, drożdże w proszku, „koji” (sfermentowane zboża, zwłaszcza ryż, wyprzeżone z enzymem produkującym mucor zwany Aspergillus oryzae), drożdże, proszek do pieczenia, lód jadalny, środki wiążące do produkcji lodów, zmiękczacze do mięsa dla celów domowych, preparaty służące do usztywniania bitej śmietany, tort „sake” (jadalne miękkie ciasto z wina ryżowego), **35** usługi agencji reklamowych w magazynach, inne reklamy zawarte w klasie 35, udzielenie zezwoleń na emisję handlowych stempli do drukowania papierowych kuponów lub talonów, profesjonalne konsultacje w zakresie biznesu, usługi z zakresu badań marketingowych, dostarczanie informacji o sprzedaży komercyjnej, usługi z zakresu rozliczeń importowo-exportowych, aranżowanie subskrypcji magazynów (dla innych), reprodukcja dokumentów, usługi dotyczące obsługi komputerów, maszyn do pisania, telexów i innych maszyn biurowych, ewidencjonowanie dokumentów lub taśm magnetycznych, dzierżawienie (wynajem) materiałów reklamowych, **38** usługi przekazywania informacji za pomocą telefonii komórkowej, usługi w zakresie komunikacji teleksowej, usługi telekomunikacyjne poprzez terminale komputerowe, usługi telekomunikacji telegraficznej, usługi telekomunikacji telefonicznej, usługi telekomunikacji telefaksowej, usługi w zakresie prowadzenia przez osoby rozmów za pośrednictwem radia i telefonu, usługi w zakresie rozpowszechniania nadawania programów telewizyjnych, usługi rozpowszechniania telewizji kablowej, usługi w zakresie rozpowszechniania nadawania programów radiowych, usługi z zakresu dostarczania wiadomości dla mediów informacyjnych, dzierżawa i leasing wyposażenia komunikacyjnego włączając telefony i faxy, **41** usługi w zakresie produkcji i dystrybucji filmów, dostarczanie gier planszowych, udogodnienia umożliwiające korzystanie z rozrywek, dostarczanie gier za pomocą Internetu, dostarczanie gier poprzez komunikację za pomocą telefonów komórkowych, usługi z zakresu dostarczania informacji o przesyłaniu gier poprzez Internet, dostarczanie gier poprzez komunikację za pomocą terminali komputerowych, dzierżawa wstępnie nagranych dysków optycznych, dzierżawa wstępnie nagranych dysków magnetycznych, usługi szkolenia i instruktażu w zakresie gier video, **42** usługi fotograficzne, projektowanie maszyn, urządzeń i narzędzi (włączając ich części) lub instalowanie ich, usługi projektowania, usługi z zakresu przedstawiania i instruowania dotyczącego pracy i obsługi itp. komputerów, samochodów i innych maszyn wymagających wy-

soko profesjonalnej wiedzy, umiejętności i doświadczenia dla ich właściwej obsługi zgodnej z ich przeznaczeniem, programowanie komputerowe i utrzymywanie oprogramowania komputerowego, testowanie i badania urządzeń i instrumentów, testowanie i badania elektryczne, usługi agencyjne i pośrednictwa w zakresie kontaktów dotyczących korzystania z praw autorskich.

(111) **199542** (220) 2003 08 13 (210) 268552
 (151) 2007 12 13 (441) 2004 02 23
 (732) POL-PTAK KRZYSZTOF PTAK I WSPÓLNICY Spółka Jawna, Popów-Parcela, PL.
 (540)



Kolor znaku: czerwony, niebieski, zielony, żółty, czarny

(531) 24.9.24, 26.1.3, 27.5.10, 29.1.15
 (510), (511) **29** kompoty z truskawek, wiśni, aronii, czarnej porzeczki i śliwki, pieczarki, fasolka konserwowa, groszek, seler, buraki i papryka, przetwory jarzynowe, kapusta kwaszona, koncentrat pomidorowy, ogórki konserwowane i kwaszone, korniszony z jarzynami w occie, pikle, przecier pomidorowy, przecier jabłkowy, sałatki owocowe i warzywne, warzywa gotowane, konserwowane i puszkowane, **30** ocet, **32** soki owocowe i pomidorowe, **39** konfekcjonowanie owoców i warzyw.

(111) **199543** (220) 2003 09 19 (210) 270170
 (151) 2007 12 14 (441) 2004 03 22
 (732) Firma Handlowo-Usługowa KAM-MAL Krystyna Malinowska, Pszczyna, PL.
 (540)



Kolor znaku: zielony i jego odcienie, czerwony, niebieski, żółty

(531) 5.5.19, 26.4.2, 27.5.1, 29.1.14
 (510), (511) **03** produkty kosmetyczne i perfumeryjne, środki do pielęgnacji, upiększania i higieny ciała, **44** usługi salonów masażu, gabinetów kosmetycznych oraz salonów piękności.

(111) **199544** (220) 2003 09 26 (210) 270425
 (151) 2008 01 08 (441) 2004 04 05
 (732) Okręgowa Spółdzielnia Mleczarska, Kalisz, PL.
 (540)

**Serek
 Rodzinny**

Kolor znaku: czerwony

(531) 27.5.1, 29.1.1
 (510), (511) **29** serki i twarogi.

(111) **199545** (220) 2004 10 18 (210) 286683
 (151) 2008 01 17 (441) 2005 01 24
 (732) Przedsiębiorstwo Produkcyjno-Handlowo-Usługowe „ZLEM” Sp. z o.o., Jastrzębie Zdrój, PL.

(540)



Kolor znaku: zielony, biały

(531) 27.1.1, 27.5.1, 29.1.12

(510), (511) **06** konstrukcje metalowe dla budownictwa, wyroby metalowe do łazienek zawarte w tej klasie takie jak: meble, ramy półki, pojemniki, stojaki, wieszaki, **21** przybory kuchenne i gospodarstwa domowego oraz pojemniki wykonane nie z metali szlachetnych i nie pokrywane nimi, **35** usługi prowadzenia sklepów/hurtowni z wyrobami i artykułami metalowymi kuchennymi, łazienkowymi, drobnymi artykułami metalowymi, porcelanowymi, ceramicznymi i szklanymi do użytku domowego, tapet, środków czyszczących, wyposażenia hydraulicznego i grzejnego, mebli, sprzętu oświetleniowego, artykułów użytku domowego, **37** instalowanie konstrukcji metalowych, sprzątanie i czyszczenie obiektów, **39** towarowy transport drogowy, przeładunek towarów, transport i wyładunek śmieci i odpadów, transport wózkami widłowymi, załadunek i transport metalowych odpadów, **40** obróbka metali, mechaniczna obróbka elementów metalowych, nakładanie powłok na metale.

(111) **199546** (220) 2005 03 17 (210) 292619

(151) 2008 01 17 (441) 2005 06 27

(732) Stawera-Jędrzejczyk Zofia, Wrocław, PL.

(540) EQUATOR

(510), (511) **25** odzież, ubrania, kurtki, skafandry, płaszcze, spodnie, bluzki, koszule, szlafroki, dresy, odzież sportowa, odzież skórzana, żakiety, marynarki, bielizna osobista, nakrycia głowy, krawaty, apaszki, szaliki, obuwie, obuwie sportowe, obuwie tekstylne, **31** żyto, pszenica, jęczmień, owies oraz inne zboża w ziarnach nieprzetworzone z tej klasy, buraki, ziemniaki, chmiel, rzepak, winogrona, kukurydza oraz inne płody rolne dla przemysłu rolno-spożywczego z tej klasy, warzywa świeże, zioła ogrodowe, owoce świeże, rośliny, sadzonki, kwiaty naturalne, **36** usługi w zakresie pośrednictwa i obrotu w tym: kupna i sprzedaży oraz najmu i dzierżawy mieszkań, nieruchomości, obiektów użytkowych i przemysłowych, gruntów i działek, usługi finansowe oraz doradztwa w sprawach finansowych, usługi związane z wyceną mieszkań i nieruchomości oraz zarządzaniem nieruchomościami, **37** usługi w zakresie robót: budowlanych, remontowych, montażowych, drogowych, mostowych, termoizolacyjnych, antykorozyjnych, uzbrajania terenów dla budownictwa oraz wykonawstwa instalacji wodnokanalizacyjnych, gazowych, ciepłych, wentylacyjnych i klimatyzacyjnych, montażu i napraw urządzeń do ogrzewania, nadzór budowlany.

(111) **199547** (220) 2005 04 28 (210) 294385

(151) 2007 12 05 (441) 2005 08 08

(732) „GOPOL SERWIS TT” Sp. z o.o., Jarocin, PL.

(540)



Kolor znaku: granatowy, biały, żółty

(531) 1.15.24, 25.12.3, 27.5.1, 29.1.13

(510), (511) **07** obrabiarki do drewna, piły do cięcia drewna i materiałów drewnopodobnych, traki pionowe i taśmowe, obrzynarki, urządzenia do obróbki narzędzi mechanicznych, obrabiarki do metali, urządzenia do ostrzenia narzędzi, szlifierki, przenośniki rolkowe, łańcuchowe i taśmowe, transportery przemysłowe, **08** narzędzia do mechanicznej obróbki drewna, narzędzia takie jak piły, frezy, noże, w tym z zastosowaniem elementów węglików spiekanych i elementów diamentowych do obróbki drewna, materiałów drewnopochodnych, tworzyw sztucznych, laminatów, metali kolorowych niezela-

nych, piły wielowarstwowe i klejone, piły cichobieżne, piły trakowe, noże do strugarek, głowice frezarskie, tarcze szlifierskie, **37** usługi w zakresie: ostrzenia narzędzi, okuwania i wyprawiania pił trakowych, regenerowania narzędzi, zgrzewania i ostrzenia pił trakowych, naprężania, prostowania, piaskowania, polerowania, wyważania i konserwacji pił tarczowych.

(111) **199548** (220) 2005 04 28 (210) 294387

(151) 2007 12 05 (441) 2005 08 08

(732) „GOPOL SERWIS TT” Sp. z o.o., Jarocin, PL.

(540)



Kolor znaku: biały, granatowy, żółty

(531) 15.7.1, 26.4.2, 27.5.1, 29.1.13

(510), (511) **07** obrabiarki do drewna, piły do cięcia drewna i materiałów drewnopodobnych, traki pionowe i taśmowe, obrzynarki, urządzenia do obróbki narzędzi mechanicznych, obrabiarki do metali, urządzenia do ostrzenia narzędzi, szlifierki, przenośniki rolkowe, łańcuchowe i taśmowe, transportery przemysłowe, **08** narzędzia do mechanicznej obróbki drewna, narzędzia takie jak piły, frezy, noże, w tym z zastosowaniem elementów węglików spiekanych i elementów diamentowych do obróbki drewna, materiałów drewnopochodnych, tworzyw sztucznych, laminatów, metali kolorowych niezela-

(111) **199549** (220) 2005 04 28 (210) 294388

(151) 2007 12 05 (441) 2005 08 08

(732) „GOPOL SERWIS TT” Sp. z o.o., Jarocin, PL.

(540)



(531) 15.7.1, 26.4.2, 27.5.1

(510), (511) **07** obrabiarki do drewna, piły do cięcia drewna i materiałów drewnopodobnych, traki pionowe i taśmowe, obrzynarki, urządzenia do obróbki narzędzi mechanicznych, obrabiarki do metali, urządzenia do ostrzenia narzędzi, szlifierki, przenośniki rolkowe, łańcuchowe i taśmowe, transportery przemysłowe, **08** narzędzia do mechanicznej obróbki drewna, narzędzia takie jak piły, frezy, noże, w tym z zastosowaniem elementów węglików spiekanych i elementów diamentowych do obróbki drewna, materiałów drewnopochodnych, tworzyw sztucznych, laminatów, metali kolorowych niezela-

(111) **199550** (220) 2005 08 09 (210) 298736

(151) 2008 01 08 (441) 2005 11 14

(732) „EL FORREST” S.C. Krzysztof Chechelski, Jan Oberwajs, Agnieszka Wysocka, Wrocław, PL.

(540)



(531) 6.1.4, 27.5.1

(510), (511) **18** wyroby ze skóry i imitacji skóry: aktówki, etui na klucze, kasetki, klasery na karty wizytowe, kosmetyczki podróżne, kufarki na przybory toaletowe, kufry, kufry podróżne, narzuty, paski, plecaki szkolne i turystyczne, portfele, portmonetki, pudełka, teczki i torby szkolne, teczki na nuty, torby alpinistyczne, torby do noszenia niemowląt, torby i torebki do pakowania (koperty, woreczki), torby myśliwskie, torby na kółkach, torby podróżne na ubrania, torby na zakupy, torby turystyczne, torebki, tornistry szkolne, walizki, rączki do walizek, siatki na zakupy, parasole, parasolki, **25** odzież za skóry i imitacji skóry, obuwie ze skóry i imitacji skóry, rękawiczki ze skóry i imitacji skóry.

(111) **199551** (220) 2005 08 09 (210) 298758
 (151) 2008 01 08 (441) 2005 11 14
 (732) GS Holdings Corporation, Seoul, KR.
 (540)



(531) 27.5.1

(510), (511) **36** wydawanie członkowskich kart kredytowych, emisja pieniędzy elektronicznych, usługi w zakresie transferu pieniędzy za pomocą środków elektronicznych, emisja elektronicznych voucherów do wykorzystania jako pieniądze, finansowanie zakupów ratalnych, pobieranie czynszów, emisja voucherów, agencje ubezpieczeniowe, doradztwo ubezpieczeniowe, poręczenie ubezpieczeń od ognia, informacje ubezpieczeniowe, pośrednictwo ubezpieczeniowe, analizy kredytowe, wycena notowań giełdowych, zarządzanie finansowe, wyceny finansowe, pośrednictwo w zakresie handlu, wydawanie ofert, pośrednictwo handlowe przez Internet, pośrednictwo w transakcjach dotyczących używanych samochodów, zarządzanie nieruchomościami, udziały w budynkach, powiernictwo w zabudowie nieruchomości, pośrednictwo w zakresie nieruchomości, wynajmowanie biur (nieruchomości), leasing gospodarstw rolnych, pośrednictwo w transakcjach dotyczących materiałów konstrukcyjnych, zarządzanie domami towarowymi, zarządzanie sklepami wielobranżowymi, zarządzanie supermarketami, zarządzanie sklepami dyskontowymi, zarządzanie firmami, zarządzanie budynkami, zabudowa nieruchomości związana z rozwojem terenów górskich, terenów miejskich oraz budownictwem w terenie, wycena antyków, zbieranie darów, datków i darowizn, pośrednictwo celne, pośrednictwo w transakcjach dotyczących konstrukcji stalowych, pośrednictwo w transakcjach dotyczących konstrukcji betonowych, pośrednictwo w transakcjach dotyczących betonu towarowego, pośrednictwo w transakcjach dotyczących urządzeń ciśnieniowych, pośrednictwo w transakcjach dotyczących wymienników ciepła, pośrednictwo w transakcjach dotyczących klimatyzatorów, pośrednictwo w transakcjach dotyczących silników innych niż dla pojazdów, pośrednictwo w transakcjach dotyczących silników dla pojazdów, pośrednictwo w transakcjach dotyczących map cyfrowych, pośrednictwo w transakcjach dotyczących oprogramowania komputerowego, pośrednictwo w transakcjach dotyczących mebli, usługi finansowe dla budownictwa, inwestycje kapitałowe, powiernictwo, bankowość inwestycyjna, usługi ubezpieczeniowe, usługi finansowe, usługi w zakresie nieruchomości, administracja i zarządzanie płatnymi drogami, zarządzanie firmami budowlanymi, zarządzanie elektrowniami atomowymi, zarządzanie elektrowniami, zarządzanie i administrowanie instalacjami odprowadzania ścieków, zarządzanie i administrowanie terminalami frachtowymi, **37** dostarczanie informacji budowlanych, umowy budowlane, budowa stadionów, budowa wiaduktów, budowa biurowców, nadzór budowlany, prace w zakresie ochrony pożarowej, usługi w zakresie inżynierii budowlanej, budowa budynków, remonty budynków, wyburzanie budynków, wykonywanie instalacji wyposażenia budynków, budowa fabryk, budowa apartamentów, budowa dróg, instalowanie urządzeń elektrycznych, nadzorowanie projektów budowlanych, konserwacja rurociągów, nitowanie, instalowanie alarmów przeciwpożarowych, instalowanie pieców, usługi w zakresie wytwarzania sztucznego śniegu, instalowanie wyposażenia kuchennego, czyszczenie samochodów, budowa tam i zbiorników, budowa reaktorów atomowych, budowa rurociągów, usługi budowlane dla zakładów usuwania odpadów, wynajem sprzętu budowlanego, budowa torów, nadzór budowlany, konserwacja i remont maszyn, konserwacja i remont

pojazdów mechanicznych, mycie samochodów, usługi hydrauliczne, zakładanie parków, instalacja i budowa urządzeń do kontroli zanieczyszczenia środowiska, naprawa wyposażenia do ogrzewania pomieszczeń, instalacja i budowa urządzeń do utylizacji odpadów komunalnych, instalacja i budowa urządzeń do utylizacji ścieków hodowlanych, naprawa urządzeń chłodzących, naprawa wind, naprawa sprzętu elektrycznego, naprawa dóbr kultury, a mianowicie renowacja zabytkowych budynków, polerowanie, konserwacja urządzeń komputerowych, czyszczenie kominów, sprzątanie ulic, czyszczenie pojazdów, pranie, eksploatacja górnicza, usługi kamieniarskie, instalowanie urządzeń grzewczych, instalowanie urządzeń chłodniczych, wykrywanie wycieków wody, instalowanie urzęd lub podnośników, tapicerstwo, instalowanie urządzeń klimatyzacyjnych, instalacja i konserwacja maszyn, usługi naprawcze, usługi instalacyjne, sprawdzanie bezpieczeństwa budynków, budowa szybkich kolei elektrycznych i kolei elektronicznych, instalacja urządzeń dostarczających wodę, budowa ośrodków turystycznych, budowa urzędzeń socjalnych, budowa wież transmisyjnych, budowa elektrowni dla produkcji energii elektrycznej, instalowanie urządzeń grzewczych i klimatyzacyjnych, instalacja miejskich systemów grzewczych, konserwacja i naprawa instalacji przemysłowych, naprawa ciężkich maszyn budowlanych, wypożyczanie ciężkich maszyn budowlanych, sprawdzanie bezpieczeństwa urządzeń i dokładne sprawdzanie bezpieczeństwa, instalowanie i budowa urządzeń do utylizacji ścieków, instalowanie, konserwacja i zarządzanie urządzeniami dostarczającymi gaz, budowa budynków, rekultywacja publicznych brzegów i dna morskiego, **40** rafinacja ropy naftowej, przerób tworzyw sztucznych, przerób gumy, wypożyczanie generatorów, odkażanie niebezpiecznych materiałów, odświeżanie powietrza, niszczenie odpadków i śmieci, przerób oleju, utylizacja zużytego oleju, utylizacja odpadków i śmieci, usługi w zakresie kontroli zanieczyszczenia środowiska, informacje o przerobie materiałów, usługi w zakresie oczyszczania, kurczenie wstępne tkanin, farbowanie tkanin, drukowanie offsetowe, introligatorstwo, usługi świadczone przez techników stomatologicznych, drukowanie fotograficzne, usługi krawieckie (warsztat), szycie, obróbka fotografii, obróbka taśm filmowych, zbiórka i utylizacja odpadów komunalnych, odświeżanie powietrza, wypożyczanie maszyn dziewiarskich, pozyskiwanie drewna, kowalstwo, procesy technologiczne wzmacniania stali, spłśnianie tkanin, **42** projektowanie budowlane, konsultacje architektoniczne, projektowanie oprogramowania komputerowego, programowanie komputerowe, licencjonowanie własności intelektualnej, konsultacje w zakresie ochrony środowiska, geodezja, poszukiwania geologiczne, pomiaru geologiczne, prace badawczo-rozwojowe na rzecz osób trzecich, badania techniczne, projektowanie odzieży, projektowanie mody, badania mechaniczne, badania geologiczne, usługi prawne, obsługa i zarządzanie witrynami internetowymi dla handlu elektronicznego, badania farmaceutyczne, badania kosmetyczne, badania środowiska, usługi notarialne, projektowanie reklam, analizy, badania pól naftowych, kontrola jakości, analizy chemiczne oraz badania naukowe w dziedzinie chemii, aktualizacja oprogramowania komputerowego, wypożyczanie komputerów, projektowanie i tworzenie sprzętu i oprogramowania komputerowego, tworzenie oprogramowania komputerowego, działalność w zakresie oceny wpływu ruchu drogowego, działalność w zakresie oceny wpływu klęsk żywiołowych, działalność w zakresie oceny wpływu krajobrazu, miernictwo ogólne, kontrola zarządzania energią, działalność w zakresie projektowania energetycznego, badanie urządzeń podziemnych, zagospodarowywanie zasobów podziemnych (ropa naftowa, zasoby mineralne), analizy i badania przemysłowe, sprawdzanie legalizowanych badań, obsługa urządzeń przemysłowych i działalność w zakresie oceny wpływu na środowisko, usługi naukowe i techniczne jak również projektowanie i badania odnoszące się do nich, projektowanie urządzeń dostarczających wodę, projektowanie rurociągów naftowych i gazowych, kupno, sprzedaż oraz pośrednictwo w zakresie własności intelektualnej jak również informacji przemysłowej i technicznej, projektowanie urządzeń do oczyszczania ścieków, projektowanie instalacji dla recyklingu materiałów, badania budowlane na rzecz osób trzecich, działalność w zakresie oceny wpływu na środowisko, działalność w zakresie oceny wpływu ruchu drogowego, działalność w zakresie oceny wpływu klęsk żywiołowych.

(111) **199552** (220) 2005 08 11 (210) 298833
 (151) 2008 01 16 (441) 2005 11 14
 (732) ELEKTROPROJEKT Spółka Akcyjna, Warszawa, PL.

(540)

Elektroprojekt

Kolor znaku: niebieski

(531) 27.5.1, 29.1.4

(510), (511) **35** działalność związana z informatyką: przetwarzanie i obsługa baz danych, doradztwo w zakresie prowadzenia działalności gospodarczej i zarządzania, **36** zarządzanie nieruchomościami mieszkalnymi i niemieszkalnymi, wynajem nieruchomości na własny rachunek, **42** działalność w zakresie projektowania budowlanego, urbanistycznego i technologicznego, działalność geodezyjna i kartograficzna, działalność w zakresie sprzętu komputerowego, działalność w zakresie oprogramowania.

(111) **199553** (220) 2005 09 23 (210) 300339

(151) 2007 11 16 (441) 2005 12 27

(732) „Polifarb Cieszyn-Wrocław” Spółka Akcyjna, Wrocław, PL.

(540) Drewnochron 2 w 1 lakier i bejca

(510), (511) **02** farby, lakiery, emalie, pokosty, bejce, koloranty, środki zabezpieczające drewno, **19** materiały budowlane niemetalowe.

(111) **199554** (220) 2005 09 23 (210) 300340

(151) 2007 11 16 (441) 2005 12 27

(732) „Polifarb Cieszyn-Wrocław” Spółka Akcyjna, Wrocław, PL.

(540) Drewnochron 3 w 1 impregnat, lakier i bejca

(510), (511) **02** farby, lakiery, emalie, pokosty, bejce, koloranty, środki zabezpieczające drewno, **19** materiały budowlane niemetalowe.

(111) **199555** (220) 2005 09 23 (210) 300341

(151) 2007 11 16 (441) 2005 12 27

(732) „Polifarb Cieszyn-Wrocław” Spółka Akcyjna, Wrocław, PL.

(540) Drewnochron Pełna Ochrona Drewna

(510), (511) **02** farby, lakiery, emalie, pokosty, bejce, koloranty, środki zabezpieczające drewno, **19** materiały budowlane niemetalowe.

(111) **199556** (220) 2005 09 23 (210) 300342

(151) 2007 11 16 (441) 2005 12 27

(732) „Polifarb Cieszyn-Wrocław” Spółka Akcyjna, Wrocław, PL.

(540) Drewnochron Impregnat Głęboko Penetrujący

(510), (511) **02** farby, lakiery, emalie, pokosty, bejce, koloranty, środki zabezpieczające drewno, **19** materiały budowlane niemetalowe.

(111) **199557** (220) 2005 09 23 (210) 300344

(151) 2007 11 16 (441) 2005 12 27

(732) Agencja Turystyczna „FORTE TRIP” Dariusz Siadak i Tomasz Stanisławski S.C., Koszalin, PL.

(540) wyloty.pl

(510), (511) **39** usługi biur turystycznych, usługi transportu osób różnymi środkami lokomocji, usługi związane z informacją dotyczącą podróży, usługi związane z wynajmem środków transportu, **41** informacja o imprezach rozrywkowych, informacja o wypoczynku, organizowanie obozów wakacyjnych w zakresie rozrywki, rezerwacja miejsc na spektakle, usługi związane z organizacją wypoczynku, **43** usługi rezerwacji zakwaterowania, usługi tymczasowego zakwaterowania.

(111) **199558** (220) 2005 09 23 (210) 300345

(151) 2007 11 16 (441) 2005 12 27

(732) Agencja Turystyczna „FORTE TRIP” Dariusz Siadak i Tomasz Stanisławski S.C., Koszalin, PL.

(540)



(531) 3.7.21, 27.5.1

(510), (511) **39** usługi biur turystycznych, usługi transportu osób różnymi środkami lokomocji, usługi związane z informacją dotyczącą podróży, usługi związane z wynajmem środków transportu, **41** informacja o imprezach rozrywkowych, informacja o wypoczynku, organizowanie obozów wakacyjnych w zakresie rozrywki, rezerwacja miejsc na spektakle, usługi związane z organizacją wypoczynku, **43** usługi rezerwacji zakwaterowania, usługi tymczasowego zakwaterowania.

(111) **199559** (220) 2005 10 19 (210) 301355

(151) 2008 01 11 (441) 2006 01 23

(732) Hamida Pharma Poland Sp. z o.o., Konstancin-Jeziorna, PL.

(540)

HairControl

(531) 27.5.1

(510), (511) **03** kosmetyki, szampony.(111) **199560** (220) 2005 11 24 (210) 302736

(151) 2007 11 20 (441) 2006 03 06

(732) 4 FUN Igor Klaja, Kraków, PL.

(540)

AQUATECH PRO+

Kolor znaku: popielaty, żółty

(531) 24.17.5, 27.5.1, 29.1.12

(510), (511) **17** tkaniny izolacyjne, **24** tkaniny nie ujęte w innych klasach, tworzywa sztuczne mające zastosowanie jako substytuty tkanin, materiały tekstylne niektane, materiały włókiennicze, tkaniny elastyczne, **25** odzież wodoodporna.

(111) **199561** (220) 2005 12 01 (210) 303063

(151) 2008 01 15 (441) 2006 03 06

(732) PHU Polcan Roman Kwiatkowski, Ożarów Mazowiecki, PL.

(540)



Kolor znaku: żółty, czerwony, czarny, pomarańczowy, zielony, niebieski, granatowy

(531) 26.1.1, 26.4.2, 27.5.1, 29.1.15

(510), (511) **02** tonery i tusze, tonery i tusze do drukarek, fotokopierek, pojemniki z tuszem, tonerem, **09** oprogramowanie komputerów, **16** artykuły biurowe: artykuły biurowe z wyjątkiem mebli, taśmy nasączone tuszem do drukarek komputerowych, papier do drukarek.

(111) **199562** (220) 2005 12 21 (210) 303948

(151) 2007 11 13 (441) 2006 04 03

(732) „PZT-INWESTEL” S.A., Warszawa, PL.

(540)

inwestel
PZT

Kolor znaku: niebieski, biały

(531) 1.15.17, 24.15.3, 26.5.1, 26.5.12, 27.5.1, 29.1.12

(510), (511) **09** sprzęt dla telekomunikacji: centrale telefoniczne, urządzenia teletransmisyjne, osprzęt stacyjny, urządzenia zasilające do sprzętu telekomunikacyjnego, **35** pomoc w organizacji, prowadzeniu lub zarządzaniu przedsięwzięciami handlowymi

i przemysłowymi, pośredniczenie w zawieraniu kontraktów, **37** usługi budowlano-montażowe i remontowe obejmujące obiekty dla sprzętu telekomunikacyjnego, instalowanie, uruchamianie, konserwacja i naprawa sprzętu dla telekomunikacji, w tym: central telefonicznych, urządzeń teletransmisyjnych, urządzeń systemów radioliniowych, osprzętu stacyjnego i urządzeń zasilających do sprzętu telekomunikacyjnego, budowa, instalacja sieci kablowych do przesyłania dźwięku i obrazu, **41** usługi organizowania kursów i szkoleń dla personelu obsługującego sprzęt telekomunikacyjny, **42** usługi projektowania systemów telekomunikacyjnych, projektowanie sieci do przesyłania dźwięku i obrazu, testy, badania i ekspertyzy sprzętu dla telekomunikacji.

(111) **199563** (220) 2006 01 10 (210) 304674
 (151) 2007 10 23 (441) 2006 04 18
 (732) „Beauty Publishers” Spółka z o.o., Słupsk, PL.
 (540)

NAIL
 E X P E R T

(531) 27.5.1

(510), (511) **16** artykuły i materiały piśmienne zawarte w tej klasie, artykuły biurowe z wyjątkiem mebli, papier, wyroby z papieru i tektury zawarte w tej klasie, książki, czasopisma, gazety, dzienniki, periodyki, afisze, albumy, atlasy, almanachy, blankiety, broszury, druki, formularze, fotografie, katalogi, mapy, naklejki, nalepki, obwoluty, plakaty, prospekty, plany, publikacje, zakładki do książek, materiały introligatorskie, **35** usługi rozpowszechniania informacji, usługi reklamowe na rzecz osób trzecich, usługi reklamowe z wykorzystaniem wszystkich metod słownych, dźwiękowych, audiowizualnych, multimedialnych i internetowych, reklama za pośrednictwem sieci komputerowej, Internetu, Intranetu, promocja sprzedaży na rzecz osób trzecich, dystrybucja materiałów reklamowych, zamieszczanie reklam, publikowanie tekstów reklamowych, rozpowszechnianie ogłoszeń reklamowych, produkcja reklam, organizacja wystaw, targów i konkursów w celach reklamowych i handlowych, usługi doradcze w zakresie organizowania i prowadzenia działalności gospodarczej i zarządzania, pośrednictwo handlowe, usługi marketingowe, usługi w zakresie informacji tekstowej i obrazowej przesyłanej przy pomocy komputera, terminali komputerowych, poczty elektronicznej, sieci Internet i Intranet, cyfrowo, badanie opinii publicznej, badania w dziedzinie działalności gospodarczej, opinie, sondaże, usługi agencji informacji handlowej, usługi agencji prasowych, powielanie dokumentów, usługi tworzenia publikacji internetowych, prenumerata gazet, czasopism na rzecz osób trzecich, **41** usługi wydawnicze, usługi wydawnicze książkowe, elektroniczne i internetowe, usługi w zakresie edukacji i nauczania, organizowanie i prowadzenie seminariów, sympozjów, zjazdów, konferencji, kongresów, balów i koncertów, publikowanie książek, periodyków i tekstów innych niż teksty reklamowe, również w Internecie i elektronicznie, organizowanie i prowadzenie pokazów, loterii, wystaw, konkursów, plebiscytów, targów i ekspozycji tematycznych w celach kulturalnych, edukacyjnych i rozrywkowych, usługi filmowania, usługi audiowizualne, radiowe, multimedialne, nagrywanie i montaż programów radiowych i telewizyjnych, usługi kształcenia praktycznego, usługi informacji o edukacji, imprezach rozrywkowych, wypoczynku i rekreacji, usługi reporterskie.

(111) **199564** (220) 2006 01 16 (210) 304864
 (151) 2007 12 05 (441) 2006 05 02
 (732) CENTRUM MIĘSNE „MAKTON” Sp. z o.o., Warszawa, PL.
 (540) Liga Smakoszy

(510), (511) **29** mięso, ekstrakty mięsne, wędliny, drób, ryby, dziczyzna, oleje i tłuszcze, konserwy, przetwory mięsne, **35** promocja, reklama, kojarzenie kontrahentów krajowych i zagranicznych, prowadzenie negocjacji, pomoc w zawieraniu transakcji handlowych, organizowanie i prowadzenie imprez targowych i wystawienniczych w celach handlowych i reklamowych, badania rynku, pokazy towarów, marketing, prowadzenie sklepów/hurtowni, z mięsem i wędlinami oraz pośrednictwo handlowe w tym zakresie.

(111) **199565** (220) 2006 01 18 (210) 305012
 (151) 2007 10 16 (441) 2006 05 02
 (732) CASTEL FRERES S.A., Blanquefort, FR.

(540) DUC DE LARSAN

(510), (511) **33** napoje alkoholowe z wyjątkiem piwa.

(111) **199566** (220) 2006 03 17 (210) 307844
 (151) 2007 10 22 (441) 2006 06 26
 (732) The Coca-Cola Company, Atlanta, US.
 (540)



(531) 24.9.1, 26.1.2, 27.5.1

(510), (511) **32** piwo, wody mineralne i gazowane oraz inne napoje bezalkoholowe, napoje owocowe i soki owocowe, syropy i inne preparaty do produkcji napojów.

(111) **199567** (220) 2006 03 21 (210) 308047
 (151) 2007 12 07 (441) 2006 06 26
 (732) ALIMA-GERBER Spółka Akcyjna, Warszawa, PL.

(540) MENU SMAKOSZA

(510), (511) **05** substancje dietetyczne do celów leczniczych, żywność dla niemowląt, **29** mięso, ryby, drób, dziczyzna, ekstrakty mięsne, konserwowane, suszone i gotowane owoce i warzywa, galaretki, dżemy, jaja, mleko i produkty mleczne, oleje i tłuszcze jadalne, **30** mąka i produkty zbożowe, w tym kasze, kaszki, kleik spożywczy na bazie mleka, makarony, grysiki, płatki zbożowe, potrawy na bazie mąki, płatki owsiane, przyprawy, wyroby cukiernicze i słodczyce, **32** wody mineralne i gazowane oraz inne napoje bezalkoholowe, napoje owocowe i soki owocowe, syropy i inne produkty do produkcji napojów.

(111) **199568** (220) 2006 03 21 (210) 308048
 (151) 2007 12 07 (441) 2006 06 26
 (732) ALIMA-GERBER Spółka Akcyjna, Warszawa, PL.

(540) DOROSŁE JEDZENIE NA MAŁE PODNIEBIENIE

(510), (511) **05** substancje dietetyczne do celów leczniczych, żywność dla niemowląt, **29** mięso, ryby, drób, dziczyzna, ekstrakty mięsne, konserwowane, suszone i gotowane owoce i warzywa, galaretki, dżemy, jaja, mleko i produkty mleczne, oleje i tłuszcze jadalne, **30** mąka i produkty zbożowe, w tym kasze, kaszki, kleik spożywczy na bazie mleka, makarony, grysiki, płatki zbożowe, potrawy na bazie mąki, płatki owsiane, przyprawy, wyroby cukiernicze i słodczyce, **32** wody mineralne i gazowane oraz inne napoje bezalkoholowe, napoje owocowe i soki owocowe, syropy i inne produkty do produkcji napojów.

(111) **199569** (220) 2006 03 22 (210) 308112
 (151) 2007 10 18 (441) 2006 06 26
 (732) Bacardi & Company Limited, Vaduz, LI.
 (540)



(531) 19.7.25, 27.5.1

(510), (511) **33** napoje alkoholowe (z wyjątkiem piwa), wina, napoje spirytusowe i likiery.

(111) **199570** (220) 2006 03 27 (210) 308269
 (151) 2008 01 04 (441) 2006 07 10
 (732) INTERSPORT Polska S.A., Kraków, PL.
 (540) między nami zwycięzcami
 (510), (511) **25** sportowe ubrania, buty, nakrycia głowy, **28** artykuły gimnastyczne i sportowe zawarte w klasie 28, **35** prowadzenie sklepu i hurtowni z artykułami sportowymi.

(111) **199571** (220) 2006 03 27 (210) 308270
 (151) 2007 12 19 (441) 2006 07 10
 (732) INTERSPORT Polska S.A., Kraków, PL.
 (540) czyni mistrza
 (510), (511) **25** sportowe ubrania, buty, nakrycia głowy, **28** artykuły gimnastyczne i sportowe zawarte w klasie 28, **35** prowadzenie sklepu i hurtowni z artykułami sportowymi.

(111) **199572** (220) 2006 03 29 (210) 308413
 (151) 2007 10 16 (441) 2006 07 10
 (732) Telefonia DIALOG Spółka Akcyjna, Wrocław, PL.
 (540)



Kolor znaku: pomarańczowy, niebieski

(531) 21.3.25, 27.5.1, 29.1.12

(510), (511) **37** świadczenie usług w zakresie instalowania i napraw telefonów, budowy linii telekomunikacyjnych napowietrznych i podziemnych, budowa i montaż stacji telekomunikacyjnych, **38** świadczenie usług w zakresie przesyłania informacji, przesyłanie danych przy pomocy terminali komputerowych, przesyłanie informacji tekstowej i obrazowej, usługi w zakresie komunikacji telefonicznej, telegraficznej, poczty elektronicznej, przesyłanie danych przy pomocy sieci światłowodów, usługi telefonii komórkowej, usługi w zakresie informacji o telekomunikacji.

(111) **199573** (220) 2006 03 29 (210) 308414
 (151) 2007 10 16 (441) 2006 07 10
 (732) Telefonia DIALOG Spółka Akcyjna, Wrocław, PL.
 (540)



Kolor znaku: pomarańczowy, niebieski

(531) 21.3.25, 27.5.1, 29.1.12

(510), (511) **37** świadczenie usług w zakresie instalowania i napraw telefonów, budowy linii telekomunikacyjnych napowietrznych i podziemnych, budowa i montaż stacji telekomunikacyjnych, **38** świadczenie usług w zakresie przesyłania informacji, przesyłanie danych przy pomocy terminali komputerowych, przesyłanie informacji tekstowej i obrazowej, usługi w zakresie komunikacji telefonicznej, telegraficznej, poczty elektronicznej, przesyłanie danych przy pomocy sieci światłowodów, usługi telefonii komórkowej, usługi w zakresie informacji o telekomunikacji.

(111) **199574** (220) 2006 04 14 (210) 309569
 (151) 2008 01 08 (441) 2006 07 24
 (732) Władysław Mikołajko, Katowice, PL.
 (540)



Kolor znaku: niebieski, biały

(531) 26.1.2, 26.11.3, 27.5.1, 29.1.12

(510), (511) **37** naprawa samochodów ciężarowych i naczep, serwis i naprawa ogumienia samochodów ciężarowych oraz naczep, **39** usługi przewozu towarów transportem samochodowym, usługi spedycyjne, magazynowanie i logistyka towarów.

(111) **199575** (220) 2006 05 08 (210) 310446
 (151) 2008 01 11 (441) 2006 08 21
 (732) „LEDIKO Walendowski i Wilanowski” Spółka Jawna, Wrocław, PL.

(540) lediko

(510), (511) **09** sterowniki do sygnalizacji świetlnej i mechanicznej, latarnie sygnalizacyjne, tablice sygnalizacyjne świecące i mechaniczne, lampy optyczne, elektroniczne wskaźniki emitujące światło, światłowody, kable światłowodowe, znaki nawigacyjne świetlne, aparatura do zapewnienia bezpieczeństwa w ruchu kolejowym, lampy błyskowe, światła błyskowe fotograficzne, sygnalizatory świetlne, żarówki do lamp błyskowych, boje sygnalizacyjne, boje znakowe, znaki do oznakowania torów wodnych i drogowych świecące i elektryczne, druty, kable, kable optyczne, światłowody, instalacje elektryczne, lampy ciemniowe, latarnie optyczne, boje, urządzenia do zdalnego sterowania, fotometry, aparatura elektrodynamiczna do zdalnego sterowania sygnałami, aparatura do sygnalizacji morskiej, sygnalizatory, elektryczne tablice sterownicze, zestawy elektryczne, soczewki, płytki półprzewodnikowe, chipy, obwody scalone, krzemowe obwody scalone, półprzewodnikowe obwody scalone, wzorniki optyczne, soczewki i szkła optyczne, okulary, **11** lampy do aparatów projekcyjnych, lampy ultrafioletowe do celów innych niż lecznicze, lampki, klosze do lamp, lampy luminescencyjne, lampy oświetleniowe elektryczne na choinkę, urządzenia antyosłepienia do samochodów, urządzenia do oświetlenia pojazdów, osprzęt do lamp, reflektory, lampy oświetleniowe, lampy bezpieczeństwa, lampy do oświetlania akwarium, lampy laboratoryjne, lampy luminescencyjne rurowe, lampy nurkowe, światła do pojazdów, żarówki oświetleniowe, żarówki elektryczne, lampy uliczne, latarki, latarnie oświetleniowe, urządzenia i instalacje do oświetlenia, oświetlenie sufitowe, instalacje do sauny, **42** usługi w zakresie opracowywania projektów technicznych z wykorzystaniem źródeł światła, układów zasilania, układów optycznych, systemów odprowadzania ciepła i układów sterowania źródłami światła, projektowanie oprogramowania komputerowego, projektowanie systemów komputerowych.

(111) **199576** (220) 2006 05 09 (210) 310471
 (151) 2008 01 10 (441) 2006 08 21
 (732) REMEL I Jan Ponitka, Wałbrzych, PL.
 (540)



Kolor znaku: czerwony, żółty, niebieski

(531) 26.1.2, 27.5.1, 27.7.1, 29.1.13

(510), (511) **39** transport drogowy, **43** usługi gastronomiczne.

(111) **199577** (220) 2006 05 15 (210) 310697
 (151) 2007 11 30 (441) 2006 08 21
 (732) Euro-Trade P.H.Z.Goliński spółka jawna, Kraków, PL.
 (540)



Kolor znaku: niebieski, biały, popielaty

(531) 26.4.2, 27.5.1, 29.1.12

(510), (511) **16** artykuły szkolne, biurowe, kreślarskie, papiernicze, kartonowe, tekturowe, materiały dla artystów malarzy, materiały intrygatorskie, adresarki, drukarki przenośne jako artykuły biurowe, gilotyny do papieru, nawilżacze, niszczarki, perforatory, zszywacze, dziurkacze, powielacze, urządzenia do: oprawiania, stemplowania,

frankowania, pieczętowania, numerowania, pisania, do użytku biurowego i materiały do nich, afisze, plakaty, obrazy, grafiki, reprodukcje, fotografie, albumy, prospekty, kalendarze, klasery, atlasy, mapy, plany, globusy, materiały i wyroby z papieru, kartonu, tektury, z tworzyw sztucznych do pakowania nie ujęte w innych klasach, aparaty ręczne do etykietowania i materiały do nich, urządzenia do oprawiania dokumentów, fotografii i materiały do nich, ramki do fotografii, dozowniki taśmy przylepnej i materiały do nich, torby, torebki z papieru i tworzyw sztucznych do użytku domowego i biurowego, papier: higieniczny, toaletowy, do maszyn rejestrujących i liczących, filtracyjny, parafinowy, pergaminowy, do użytku domowego, bielizna stołowa, papierowa, serwetki, ręczniki papierowe, chusteczki z papieru i ligniny, podstawki z kartonu i papieru pod kufle i inne naczynia stołowe, materiały przylepne do użytku: domowego, szkolnego, biurowego, pudełka, pudła, rury kartonowe, tekturowe, kasetki na papeterię i do użytku biurowego, kleje do użytku biurowego, szkolnego, domowego, papeteria, karty pocztowe, karty muzyczne z życzeniami, obwoluty, okładki papierowe i tekturowe nie ujęte w innych klasach, wzory do kalkowania, malowania, haftowania, wycinania, wykroje do szycia, blankiety, formularze, druki, chorągiewki papierowe, tablice matematyczne, fizyczne, astronomiczne, biologiczne, obliczeniowe, ciastolina, modelina, plastelina, śliniaki z papieru i celulozy, pieluchy, majtki, pielucho-majtki z papieru i celulozy, **18** aktówki, dyplomatyki, teczki, walizy, kufrы, kuferki, torby, worki, plecaki, sakwy, torby i szelki do noszenia dzieci, saszetki, portfele, sakiewki, portmonetki, pudła na kapelusze, pasy, paski, rzemienie, smycze, kagańce, obroże, etui na klucze, parasole, w/w towary nie ujęte w innych klasach, **28** gry, zabawki, artykuły gimnastyczne i sportowe, sprzęt wędkarski, choinki z tworzyw sztucznych, ozdoby choinkowe, karty do gry.

(111) **199578** (220) 2006 05 15 (210) 310710
(151) 2007 10 22 (441) 2006 08 21
(732) CENTRUM PALIW I ROZPUSZCZALNIKÓW Sp. z o.o., Słomowo, PL.
(540)



Kolor znaku: żółty, niebieski, granatowy, zielony
(531) 18.1.7, 27.5.1, 29.1.15
(510), (511) **03** płyn do spryskiwaczy szyb samochodowych.

(111) **199579** (220) 2006 05 15 (210) 310711
(151) 2007 10 22 (441) 2006 08 21
(732) CENTRUM PALIW I ROZPUSZCZALNIKÓW Sp. z o.o., Słomowo, PL.
(540)



Kolor znaku: żółty, biała, zielony, niebieski, granatowy
(531) 1.1.1, 18.1.7, 27.5.1, 29.1.15
(510), (511) **03** płyn do spryskiwaczy szyb samochodowych.

(111) **199580** (220) 2006 05 23 (210) 311075
(151) 2008 01 15 (441) 2006 09 04
(732) SKS PIPES Kańczuga Sp. z o.o., Kańczuga, PL.
(540)

Ki

(531) 26.1.1, 27.5.1
(510), (511) **06** złączki do rur metalowe, armatura do przewodów metalowa, **17** armatura do przewodów niemetaloła.

(111) **199581** (220) 2006 05 24 (210) 311119
(151) 2007 12 05 (441) 2006 09 04
(732) Józef Polok, Rybnik, PL.

(540) Kapela ze Śląska Józka Poloka
(510), (511) **16** wydawnictwa reklamowe, afisze i plakaty, fotografie, wydawnictwa muzyczne, okładki do kaset i płyt, albumy, książki i śpiewniki, **35** zarządzanie działalnością artystyczną, usługi wydawnicze w zakresie materiałów reklamowych i ich rozpowszechnianie, obróbka tekstów, prowadzenie sklepu z artykułami i wydawnictwami muzycznymi, **41** koncerty estradowe, organizowanie i realizowanie koncertów i spektakli, studia nagrań, wydawanie katalogów muzycznych, usługi w zakresie rejestracji dźwięku i obrazu, doradztwo muzyczne, nagrywanie filmów na taśmach wideo, nauczanie muzyki, pisanie scenariuszy.

(111) **199582** (220) 2006 05 24 (210) 311121
(151) 2007 12 05 (441) 2006 09 04
(732) Józef Polok, Rybnik, PL.
(540)

KAPELA
ZE ŚLĄSKA

Kolor znaku: czerwony, zielony i jego odcienie, brązowy, biały
(531) 2.7.16, 27.5.1, 29.1.14
(510), (511) **16** wydawnictwa reklamowe, afisze i plakaty, fotografie, wydawnictwa muzyczne, okładki do kaset i płyt, albumy, książki i śpiewniki, **35** zarządzanie działalnością artystyczną, usługi wydawnicze w zakresie materiałów reklamowych i ich rozpowszechnianie, obróbka tekstów, prowadzenie sklepu z artykułami i wydawnictwami muzycznymi, **41** koncerty estradowe, organizowanie i realizowanie koncertów i spektakli, studia nagrań, wydawanie katalogów muzycznych, usługi w zakresie rejestracji dźwięku i obrazu, doradztwo muzyczne, nagrywanie filmów na taśmach wideo, nauczanie muzyki, pisanie scenariuszy.

(111) **199583** (220) 2006 05 29 (210) 311288
(151) 2007 11 27 (441) 2006 09 04
(732) MEDICUS ADAM KLĘBOWSKI, GRZEGORZ MATWIJCZYK
SPÓŁKA JAWNA, Tychy, PL.
(540)

Kolor znaku: czarny, czerwony
(531) 3.13.1, 27.5.1, 27.5.5, 29.1.12
(510), (511) **03** kamień polerski, sole do kąpeli do celów innych niż lecznicze, preparaty kosmetyczne do kąpeli, kleje do przymocowywania sztucznych włosów, woda kolońska, chemiczne produkty

do ożywania kolorów do użytku domowego, środki do konserwacji skóry, kora mydłoki do prania, korund jako ścierniwo, maseczki kosmetyczne, mleczko kosmetyczne, kosmetyki, preparaty kosmetyczne do odchudzania, kosmetyki na bazie wazeliny, zestawy kosmetyczne, kosmetyki dla zwierząt, kosmetyki ulepszejące, kostki mydła toaletowego, wosk krawiecki, kreda czyszcząca, kreda malarska, kredki do oczu, kremy kosmetyczne, kremy wybielające do skóry, preparaty do kręcenia włosów, krochmal jako apretura, krochmal do celów pralniczych, preparaty do krochmalenia, węgiel krzemu jako materiał ścierny, ekstrakty z kwiatów dla przemysłu perfumeryjnego, kwiaty jako baza do perfum, środki do usuwania lakierów, lakiery do paznokci, woda lawendowa, olej lawendowy, alkalia lotne jako amoniak stosowane jako detergent, lotony do celów kosmetycznych, serwetki nasączone lotonami kosmetycznymi, łupki polerskie, preparaty do makijażu, puder do makijażu, mascara, maseczki kosmetyczne, maści do celów kosmetycznych, papier jako materiał ścierny, materiały ściernie, mieszaniny zapachowe, esencje miętowe, mięta do wyrobów perfumeryjnych, mleczko migdałowe do celów kosmetycznych, mydło migdałowe, olejek migdałowy, środki do moczenia bielizny, preparaty do mycia, mydła, olejki eteryczne do mydeł, mydła dezodoryzujące, mydła dezynfekujące, mydła do ożywania koloru tkanin, mydła lecznicze, mydła migdałowe, mydła przeciwpotowe, mydła przeciwpotowe do stóp, mydła toaletowe, mydła zapachowe, aromaty do napojów jako olejki eteryczne, neutralizatory do trwałej ondulacji, pasty do obuwia, wosk do obuwia, preparaty do odbarwiania, preparaty kosmetyczne do odchudzania, odświeżacze do ust w aerozolu, preparaty do odtłuszczania inne niż stosowane w procesach produkcyjnych, preparaty do odymiania jako perfumy, oleje czyszczące, olejek różany, olejek terpentynowy jako preparat odtłuszczający, olejki do celów kosmetycznych, olejki do celów perfumeryjnych, olejki toaletowe, ołówki kosmetyczne, preparaty kosmetyczne do opalania się, środki do ostrzenia, papier polerujący, papier ścierny, preparaty do czyszczenia jako papierowe tapety, wosk do parkietów, pasty do ostrzenia przyborów do golenia, pasty do podłogi i mebli, preparaty do zmywania past do podłóg, pasty do skór wyprawionych, pasty, proszki, płyny do zębów, patyczki z wata do celów kosmetycznych, preparaty do pielęgnacji paznokci, sztuczne paznokcie, produkty perfumeryjne, perfumy, ekstrakty do produkcji perfum kwiatowych, preparaty do pielęgnacji jamy ustnej nie do celów leczniczych, piżmo dla perfumerii, płótno szklane, płótno szmerglowe, płótno ściernie, płyny do pielęgnacji włosów, płyny po goleniu, podchlerek potasu, wosk do podłogi, kamień do polerowania, kremy do polerowania, preparaty do polerowania, środki do polerowania, woski do polerowania, preparaty do polerowania protez zębowych, róż polerski jubilerski, środki do nadawania połysku, pomadki do ust, pomady do celów kosmetycznych, popiół wulkaniczny do czyszczenia, farbki stosowane w pralnictwie, wybielacze stosowane w pralnictwie, wosk pralniczy, preparaty do prania, preparaty do prania chemicznego, preparaty do polerowania protez dentystycznych, preparaty do czyszczenia protez zębowych, preparaty przeciwsłoneczne jako kosmetyki do opalania, przybory toaletowe, materiały przylepne do celów kosmetycznych, puder do makijażu, pumeks, preparaty do usuwania rdzy, preparaty do czyszczenia rur odpływowych, preparaty do przetykania rur odpływowych, preparaty kosmetyczne do rzęs, rzęsy sztuczne, kleje do mocowania sztucznych rzęs, saflol, saszetki zapachowe, kremy wybielające do skóry, pasty do skór, preparaty do wybielania skóry, preparaty kosmetyczne do pielęgnacji skóry, środki do konserwacji skóry jako pasty, skrobia do nadawania połysku, soda krystaliczna do czyszczenia, soda wybielająca, ług sodowy, sole kąpielowe do celów innych niż lecznicze, sole wybielające, płyny do spryskiwaczy do szyb, szampony, szampony dla zwierząt domowych, smoła szewska, wosk szewski, papier szklany jako ścierniwo, płyny do czyszczenia szklane, środki do szlifowania, szmergiel, szmergiel jako papier ścierny, szmergiel jako płótno ściernie, szminki, preparaty do szorowania podłóg, kleje do przymocowywania sztucznych włosów, środki do czyszczenia zębów, środki do szorowania, talk kosmetyczny, terpentyna, terpentyna jako środek do wywabiania tłustych plam, terpeny jako olejki aromatyczne, środki do zmiękczenia tkanin, tlenek glinu jako ścierniwo, tłuszcze do celów kosmetycznych, woda toaletowa, toniki kosmetyczne, tusze do rzęs, środki do pielęgnacji ust nie do celów leczniczych, waciki jako przybory toaletowe, wata do celów kosmetycznych, wazelina kosmetyczna, wosk do wąsów, węgliki metali jako ścierniwa, olejek wintergrinowy, farby do włosów, lakiery do włosów, woda utleniona do celów kosmetycznych, woda zapachowa, wosk

do depilacji, wosk polerski, woski do skór, wybielacze i odbarwiacze do celów kosmetycznych, środki do wybielania stosowane w pralnictwie, wywabiacze plam, woda zapachowa, zestawy kosmetyków, zmywacze do paznokci, **08** cząłki do obcinania paznokci, gilotynki do paznokci elektryczne lub nieelektryczne, pilniki do paznokci, polerki do paznokci elektryczne lub nieelektryczne, zestawy do pedicure, perforatory jako narzędzia, perliki i młotki, pęsety i szczypce do depilacji, pęsety i szczypce do wycinania skórek, piaskowniki i grabie, widełki do pielienia jako narzędzia, szufelki do pieniędzy, pilniki jako narzędzia, pilniki do paznokci elektryczne, pincety, aparaty do przekuwania uszu, pęsety i szczypce do rzęs, cząłki do skórek, przybory ręczne do układania włosów nieelektryczne, **09** elektryczne aparaty do demakijażu, lokówki elektrotermiczne do włosów, manekiny reanimacyjne jako przyrządy dydaktyczne, aparaty elektrotermiczne do ondulacji włosów, urządzenia do układania włosów elektrotermiczne.

(111) **199584** (220) 2006 06 02 (210) 311530
 (151) 2007 12 13 (441) 2006 09 04
 (732) Zakład Krawiecki ULLA Urszula Czwartkowska, Sobieszyn, PL.
 (540) YULLA

(510), (511) **25** odzież, odzież ze skóry i z imitacji skóry, obuwie, nakrycia głowy, bielizna, kurtki, spodnie, garnitury, bluzy, podkoszulki, koszule, płaszcze, swetry, suknie, sukienki, kostiumy, garsonki, spódnice, rajstopy, pończochy, skarpety, kapcie, rękawiczki, szaliki, czapki, chusty, szlafroki, bielizna osobista, piżamy, koszule nocne, odzież sportowa, kostiumy do opalania i pływania, dresy, **35** dystrybucja materiałów reklamowych, sondáže, opinie na temat mody i ubiorów, pokazy mody, promocja osób trzecich, dekorowanie wystaw sklepowych, zarządzanie działalnością związaną z modą.

(111) **199585** (220) 2006 06 07 (210) 311760
 (151) 2008 01 14 (441) 2006 09 18
 (732) ULTRA GLASS Szeptyccka Joanna, Nysa, PL.
 (540)



Kolor znaku: niebieski
 (531) 26.4.0, 27.5.1, 29.1.4
 (510), (511) **19** okienne szkło dla budownictwa.

(111) **199586** (220) 2006 06 08 (210) 311789
 (151) 2008 01 14 (441) 2006 09 18
 (732) Przedsiębiorstwo Handlowe „STAŃCZYK” Jarosław Stańczyk, Zduńska Wola, PL.
 (540)



Kolor znaku: zielony, żółty, czarny, czerwony
 (531) 1.3.2, 26.1.1, 27.5.1, 29.1.14
 (510), (511) **09** akumulatory elektryczne do pojazdów i ogniwa elektryczne.

(111) **199587** (220) 2006 06 08 (210) 311791
 (151) 2008 01 14 (441) 2006 09 18
 (732) Przedsiębiorstwo Handlowe „STAŃCZYK” Jarosław Stańczyk, Zduńska Wola, PL.
 (540)



Kolor znaku: niebieski i jego odcienie, czarny, żółty
 (531) 1.1.1, 1.5.1, 27.5.1, 29.1.13

(510), (511) **09** akumulatory elektryczne do pojazdów i ogniwa elektryczne.

(111) **199588** (220) 2006 06 08 (210) 311792
 (151) 2008 01 14 (441) 2006 09 18
 (732) Przedsiębiorstwo Handlowe „STANČZYK” Jarosław Stańczyk, Zduńska Wola, PL.
 (540)

NIXON NIXON

Kolor znaku: czerwony, czarny

(531) 27.5.1, 29.1.1

(510), (511) **09** akumulatory elektryczne do pojazdów i ogniwa elektryczne.

(111) **199589** (220) 2006 06 08 (210) 311793
 (151) 2008 01 14 (441) 2006 09 18
 (732) Przedsiębiorstwo Handlowe „STANČZYK” Jarosław Stańczyk, Zduńska Wola, PL.
 (540)

PERSHING 

Kolor znaku: czarny, niebieski

(531) 24.1.3, 27.5.1, 29.1.12

(510), (511) **09** akumulatory elektryczne do pojazdów i ogniwa elektryczne.

(111) **199590** (220) 2006 06 09 (210) 311879
 (151) 2007 11 27 (441) 2006 09 18
 (732) „POLDIAM” Józef Żmudzki, Dąbrowa Górnicza, PL.
 (540)

 **POLDIAM**

Kolor znaku: czarny, żółty i jego odcienie, biały

(531) 14.7.6, 17.2.1, 29.1.13

(510), (511) **06** materiały zbrojeniowe metalowe dla budownictwa, cermetale, konstrukcje metalowe dla budownictwa, okucia metalowe, **37** asfaltowanie, usługi informacji budowlanej, usługi nadzoru budowlanego, usługi budowlane drogowe, usługi budownictwa ogólnego, usługi kamieniarskie, wiercenie studni, wynajem sprzętu budowlanego, **40** usługi galwanotechniczne, usługi informacji o obróbce materiałów, usługi obróbki metali, lutowanie, spawanie, usługi naprawy i regeneracji narzędzi ściernych.

(111) **199591** (220) 2006 06 22 (210) 311977
 (151) 2008 01 07 (441) 2006 10 02
 (732) „J i M” Spółka z o.o., Pułtusk, PL.
 (540) Piołunówka Russaka
 (510), (511) **05** nalewki do celów leczniczych, **33** wódka, napoje alkoholowe, napoje alkoholowe zawierające owoce.

(111) **199592** (220) 2006 06 19 (210) 312167
 (151) 2008 01 04 (441) 2006 10 02
 (732) Naturell Polska Spółka z o.o., Kraków, PL.
 (540) PROVIDIN
 (510), (511) **05** akonityna, aldehyd mrówkowy do celów farmaceutycznych, aldehydy do celów farmaceutycznych, algicydy, alkaliczne jodki do celów farmaceutycznych, alkaloidy do celów medycznych, alkohol do celów farmaceutycznych, amalgamaty dentystyczne,

aminokwasy do celów medycznych, aminokwasy do celów weterynaryjnych, anestetyki, kora z angostura do celów medycznych, antybiotyki, środki antykoncepcyjne chemiczne, wata antyseptyczna, antyseptyki, środki zmniejszające apetyt do celów medycznych, apteczki przenośne (wyposażone), apteczki przenośne pierwszej pomocy (wyposażone), wata aseptyczna, herbata dla astmatyków, środki bakteriobójcze, preparaty bakteriologiczne do celów medycznych i weterynaryjnych, buliony dla kultur bakteriologicznych, podłoża dla bakteriologicznych kultur, preparaty bakteryjne do celów medycznych lub weterynaryjnych, trucizny bakteryjne, balsamiczne (aromatyczne) preparaty dla celów leczniczych, balsamy do celów leczniczych, bandaże higieniczne, bandaże opatrunkowe, batoniki lukrecjowe do celów farmaceutycznych, papierosy beztyniowe do celów leczniczych, artykuły żywnościowe na bazie białka do celów medycznych, preparaty białkowe do celów medycznych, mleko białkowe, biocydy, preparaty biologiczne do celów medycznych, preparaty biologiczne do celów weterynaryjnych, azotan bizmutu do celów farmaceutycznych, preparaty bizmutu do celów farmaceutycznych, borowina do kąpiele, borowina lecznicza, bransolety do celów leczniczych, ołówki przeciw brodawkom, brom do celów farmaceutycznych, środki do mycia bydła, drewno cedrowe jako środek odstraszcający owady, estry celulozy do celów farmaceutycznych, odczynniki chemiczne do celów medycznych lub weterynaryjnych, preparaty chemiczne do celów farmaceutycznych, preparaty chemiczne do celów medycznych, preparaty chemiczne do celów weterynaryjnych, przewodniki chemiczne do elektrod elektrokardiografów, preparaty chemiczno-farmaceutyczne, chinina do celów medycznych, chinolina do celów medycznych, kora chinowa do celów leczniczych, implanty chirurgiczne (żywe tkanki), tkaniny chirurgiczne, chirurgiczne materiały opatrunkowe, chleb dla diabetyków, chloroform, wyciąg z chmielu do celów farmaceutycznych, majtki higieniczne dla chorych z brakiem kontroli czynności fizjologicznych, pieluchy dla chorych z brakiem kontroli czynności fizjologicznych, chusteczki nasączone płynami farmaceutycznymi, środki chwastobójcze, preparaty chemiczne dla testów ciężarowych, cukier dla celów medycznych, cukier lodowaty do celów leczniczych, cukierki do celów leczniczych, wyroby cukiernicze do celów leczniczych, środki czwiopepędne, czopki, preparaty czyszczące do szkielek kontaktowych, środki czyszczące, cementy dentystyczne, lakiery dentystyczne, mastyksy dentystyczne, materiały dentystyczne do odcisków, dentystyczne materiały ściernie, kleje do dentystycznych protez, detergenty do celów medycznych, dezodoranty inne niż do użytku osobistego, środki dezynfekcyjne do celów higienicznych, środki dezynfekcyjne do toalet chemicznych, preparaty diagnostyczne do celów medycznych, diastaza do celów medycznych, dietetyczna żywność przystosowana do celów medycznych, dietetyczne napoje przystosowane do celów medycznych, digitalina, dodatki do pasz do celów leczniczych, drożdże do celów farmaceutycznych, eliksiry (preparaty farmaceutyczne), preparaty enzymatyczne do celów medycznych, preparaty enzymatyczne do celów weterynaryjnych, enzymy do celów farmaceutycznych, enzymy do celów medycznych, enzymy do celów weterynaryjnych, enzymy mlekowe do celów farmaceutycznych, estry do celów farmaceutycznych, etery do celów farmaceutycznych, eukaliptol do celów farmaceutycznych, eukaliptus do celów farmaceutycznych, preparaty farmaceutyczne, preparaty farmaceutyczne przeciw łupieżowi, fenol do celów farmaceutycznych, środki chemiczne do zwalczania filoksera, fosforany do celów farmaceutycznych, fungicydy, galaretka z ropy naftowej do celów medycznych, kwas galusowy do celów farmaceutycznych, gaza opatrunkowa, gazy do celów medycznych, gąbka do ran, gencjana do celów farmaceutycznych, preparaty do sterylizacji gleby, glicerofostaty, gliceryna do celów medycznych, octan glinu do celów farmaceutycznych, glukoza do celów medycznych, środki przeciw gorączce, gorczyca do celów farmaceutycznych, gorczycowe okłady, olej gorczycowy do celów leczniczych, preparaty do niszczenia grzyba domowego, woda gulardowa, guma do celów medycznych, guma do żucia do celów leczniczych, gumiguta do celów leczniczych, balsam gurunowy do celów medycznych, gwajakol do celów farmaceutycznych, oleje przeciw grom końskim, hematogen, hemoglobina, preparaty przeciw hemoroidom, ołówki hemostatyczne, herbata lecznicza, herbicydy, majtki higieniczne, opaski higieniczne, pieluchy higieniczne, podpaski higieniczne, wata higroskopijna, muszka hiszpańska (proszek), hormony do celów medycznych, hydrastyna, hydrastynina, środki odstraszcające insekty dla psów, insektycydy, mech irlandzki do celów medycznych,

izotopy do celów medycznych, jalapa (wilec przeczyszczający), jod do celów farmaceutycznych, jodki do celów farmaceutycznych, jodoform, jodyna, jujuba (lecznicza), kadzidełka do odstraszania owadów, kalomel, kamfora do celów medycznych, olejek kamforowy do celów medycznych, kamień winny do celów farmaceutycznych, kapsułki do celów farmaceutycznych, kapsułki na lekarstwa, kabonyli (przeciw Pasożytnicy), poduszeczki do karmienia piersią, katechu do celów farmaceutycznych, kauczuk do celów dentystycznych, ołówki kaustyczne, sole do kąpeli do celów leczniczych, preparaty terapeutyczne do kąpeli, kąpiele lecznicze, sole do kąpeli mineralnych, kąpiele tlenowe, kokaina, kolcowój lekarski do celów medycznych, kolodium do celów farmaceutycznych, kompresy, kora kondurango do celów medycznych, olejek z kopru do celów leczniczych, koper włoski do celów leczniczych, spoiwa do kopyt zwierząt, kora do celów farmaceutycznych, korzenie lekarskie, cement kostny do celów chirurgicznych i ortopedycznych, kreozot do celów farmaceutycznych, plazma krwi, krew do celów medycznych, kora krotonowa, środki tamujące krwawienia, kultury mikroorganizmów do celów medycznych lub weterynaryjnych, kurara, kwasja (gorzknia) do celów medycznych, kwasy do celów farmaceutycznych, kwebracho do celów medycznych, kwiat siarczany do celów farmaceutycznych, laktoza, środki do tępienia larw, laseczki siarkowe do dezynfekcji, lacytyna do celów medycznych, napoje lecznicze, oleje lecznicze, zioła lecznicze, lecznicze napary (nalewki), korzenie lekarskie, leki dla ludzi, leki do celów stomatologicznych, leki do celów weterynaryjnych, leki pomocnicze (wspierające), leki w płynie, lepy na muchy, lotony do celów farmaceutycznych, lotony do celów weterynaryjnych, lucerna chmielowa do celów farmaceutycznych, lukrecja do celów farmaceutycznych, preparaty farmaceutyczne przeciw łupieżowi, magnezja do celów farmaceutycznych, wkładki ochronne do majtek (artykuły higieniczne), majtki higieniczne dla nietrzymających moczu, majtki menstruacyjne, kora mangrowa do celów farmaceutycznych, maści do celów farmaceutycznych, mazidla, mączka rybna do celów farmaceutycznych, preparaty chemiczne do zwalczania mącznika zbożowego, mąka do celów farmaceutycznych, woda melisowa do celów farmaceutycznych, opaski menstruacyjne, podpaski menstruacyjne, tampony menstruacyjne, mentol, mięta do celów farmaceutycznych, mleko migdałowe do celów farmaceutycznych, ołówki przeciw migrenie, środki przeciw migrenie, preparaty z mikroelementami dla ludzi i zwierząt, preparaty z mikroorganizmami do celów medycznych lub weterynaryjnych, substancje odżywcze dla mikroorganizmów, dodatki mineralne do żywności, wody mineralne do celów leczniczych, sole mineralnych wód, mleczko pszczele do celów medycznych, mleko w proszku dla niemowląt, enzymy mlekowe do celów farmaceutycznych, cukier mlekowy (laktoza), preparaty przeciw moczeniu się, papier przeciwmolowy, preparaty przeciw molom, moleskin do celów medycznych, woda morską do kąpeli leczniczych, lepy na muchy (taśmy), środki do tępienia much, kora myrobolan do celów farmaceutycznych, preparaty do tępienia myszy, nalewki do celów leczniczych, napary (nalewki) do celów leczniczych, narkotyki, narkotyki do celów medycznych, środki nasenne, środki na uspokojenie nerwów, żywność dla niemowląt, obrączki przeciwreumatyczne, obroże przeciw Pasożytnicy dla zwierząt, octany do celów farmaceutycznych, płyny do przemywania oczu, przepaski na oczy do celów medycznych, herbata odchudzająca do celów leczniczych, preparaty medyczne do odchudzania, środki na odciski, pierścienie na odciski stóp, odczynniki chemiczne do celów medycznych lub weterynaryjnych, maść przeciw odmrożeniom, preparaty przeciw odmrożeniom, środki do odstraszania owadów, preparaty do odrywania do celów medycznych, trociczki do odrywania, dodatki odżywcze do celów leczniczych, okłady, okłady gorczycowe, olejek terpentynowy do celów farmaceutycznych, woda ołowiana, środki do leczenia oparzeń, opaski barkowe do celów chirurgicznych, materiały opatrunkowe, opiaty, opium, opłatki dla celów farmaceutycznych, opodeldok (maść mydlano-kamforowa), preparaty dla organoterapii, preparaty rozszerzające oskrzela, środki odstraszające owady, zioła do palenia dla celów leczniczych, podkładowki do palucha koślawego, papier do plastrów gorczycowych, środki do tępienia Pasożytów, pastylki do celów farmaceutycznych, dodatki do pasz do celów leczniczych, pektyna do celów farmaceutycznych, pepsyny do celów farmaceutycznych, peptony do celów farmaceutycznych, proszek perski, pestycydy, środki wywołujące pęcherze, pieluchy dla chorych z brakiem kontroli czynności fizjologicznych, pigułki dla celów farmaceutycznych, pijawki lekarskie, plastry dla celów medycznych, plastry gorczycowe (synapizmy), plazma (osocze krwi), środki

medyczne przeciw poceniu się, środki medyczne przeciw poceniu stóp, płyny do przemywania pochwy, podłoża dla kultur bakteryjnych, pomady do celów medycznych, porcelana na protezy dentystryczne, preparaty medyczne na porost włosów, sole potasu do celów medycznych, środki do oczyszczenia powietrza, środki do odświeżania powietrza, produkty uboczne z procesu obróbki ziarn zbóż (do celów medycznych), przeciwbólowe środki, preparaty przeciw Pasożytnicy, bransoletki przeciwreumatyczne, środki przeczyszczające, plastry przyklepne lecznicze, taśmy przyklepne do celów medycznych, lotony dla psów, środki do mycia psów, środki odstraszające insekty dla psów, korzenie rabarbaru do celów farmaceutycznych, rad do celów medycznych, substancje radioaktywne do celów medycznych, radiologiczne substancje kontrastowe do celów medycznych, środki przeciw robactwu, włókna z roślin jadalnych (nie odżywkami), rozpuszczalniki do usuwania plastrów samoprzylepnych, środki przeciw roztoczom, roztwory do szkieł kontaktowych, środki rozwalniające, maści ręcione, olej rycynowy do celów leczniczych, salmiak (pastylki), plastry samoprzylepne, leki seroterapeutyczne, mąka z siemienia lnianego do celów farmaceutycznych, siemię lniane do celów farmaceutycznych, preparaty farmaceutyczne do pielęgnacji skóry, skrobia do celów dietetycznych lub farmaceutycznych, środki przeciw skrytopłciwym roślinom, słodowe mleko do celów leczniczych, maści do leczenia słonecznego oparzenia, preparaty farmaceutyczne przeciw słonecznemu oparzeniu, sól do celów farmaceutycznych, sole sodowe do celów leczniczych, sole do celów medycznych, sole wód mineralnych, sperma do sztucznego zapłodnienia, sporzys do celów farmaceutycznych, sterydy, preparaty do sterylizacji, środki przeciw poceniu się stóp, stopy metali szlachetnych do celów dentystycznych, strychnina, sulfonamidy (leki), surowice, sykatywy (środki wysuszające) do celów medycznych, syropy do użytku farmaceutycznego, szarpie, szczepionki, trutki na szczurzy, roztwory do użytku ze szkła kontaktowego, ściernie materiały do celów dentystycznych, środki do tępienia ślimaków, preparaty chemiczne do usuwania śnieci zbożowej, tafta gumowana (plastry), taśmy do podpasek, taśmy przyklepne do celów medycznych, taśmy samoprzylepne do celów medycznych, woda termalna, terpentyna do celów farmaceutycznych, chemiczne preparaty dla testów ciążyowych, tłuszcz dojarski, tłuszcze do celów medycznych, tłuszcze do celów weterynaryjnych, tran, środki trawienne do celów farmaceutycznych, trociczki do odrywania do celów medycznych, trucizny, sole trzeźwiące, tymol do celów farmaceutycznych, ekstrakty tytoniowe (owadobójcze), leki uspakajające, płyny do płukania ust do celów leczniczych, produkty na bazie wapna do celów farmaceutycznych, wata do celów medycznych, preparaty weterynaryjne, węgiel drzewny do celów farmaceutycznych, winian potasu do celów farmaceutycznych, preparaty chemiczne do zwalczania chorób winorośli, preparaty witaminowe, preparaty medyczne na porost włosów, włókna roślin jadalnych (nie odżywkami), woda utleniona do celów medycznych, wodorowęglan sodowy do celów farmaceutycznych, wodzian chloralu do celów farmaceutycznych, wosk do modelowania do celów stomatologicznych, wywary do celów farmaceutycznych, leki wzmacniające, lekarstwa przeciw zaparciom, preparaty ułatwiające żąbkowanie, materiały do plombowania zębów, herbata z ziół do celów medycznych, zioła do palenia do celów leczniczych, stopy dentystyczne ze złota, środki przeciw zrogowaceniom, preparaty do mycia zwierząt, żelatyna do celów medycznych, substancje żrące do celów farmaceutycznych, żywność dietetyczna do celów leczniczych.

(111) **199593** (220) 2006 06 19 (210) 312170

(151) 2008 01 04

(441) 2006 10 02

(732) Naturell Polska Spółka z o.o., Kraków, PL.

(540) DENTOVIT

(510), (511) **05** akonityna, aldehyd mrówkowy do celów farmaceutycznych, aldehydy do celów farmaceutycznych, algicydy, alkaliczne jodki do celów farmaceutycznych, alkaloidy do celów medycznych, alkohol do celów farmaceutycznych, amalgamaty dentystyczne, aminokwasy do celów medycznych, aminokwasy do celów weterynaryjnych, anestetyki, kora z angostura do celów medycznych, antybiotyki, środki antykoncepcyjne chemiczne, wata antyseptyczna, antyseptyki, środki zmniejszające apetyt do celów medycznych, apteczki przenośne (wyposażone), apteczki przenośne pierwszej pomocy (wyposażone), wata aseptyczna, herbata dla astmatyków, środki bakteriobójcze, preparaty bakteriologiczne do celów medycz-

nych i weterynaryjnych, buliony dla kultur bakteriologicznych, podłoża dla bakteriologicznych kultur, preparaty bakteryjne do celów medycznych lub weterynaryjnych, trucizny bakteryjne, balsamiczne (aromatyczne) preparaty dla celów leczniczych, balsamy do celów leczniczych, bandaże higieniczne, bandaże opatrunkowe, batoniki lukrecyjne do celów farmaceutycznych, papierosy beztytoniowe do celów leczniczych, artykuły żywnościowe na bazie białka do celów medycznych, preparaty białkowe do celów medycznych, mleko białkowe, biocydy, preparaty biologiczne do celów medycznych, preparaty biologiczne do celów weterynaryjnych, azotan bizmutu do celów farmaceutycznych, preparaty bizmutu do celów farmaceutycznych, borowina do kąpeli, borowina lecznicza, bransolety do celów leczniczych, ołówki przeciw brodawkom, brom do celów farmaceutycznych, środki do mycia bydła, drewno cedrowe jako środek odstraszający owady, estry celulozy do celów farmaceutycznych, odczynniki chemiczne do celów medycznych lub weterynaryjnych, preparaty chemiczne do celów farmaceutycznych, preparaty chemiczne do celów medycznych, preparaty chemiczne do celów weterynaryjnych, przewodniki chemiczne do elektrod elektrokardiografów, preparaty chemiczno-farmaceutyczne, chinina do celów medycznych, chinolina do celów medycznych, kora chinowa do celów leczniczych, implanty chirurgiczne (żywe tkanki), tkaniny chirurgiczne, chirurgiczne materiały opatrunkowe, chleb dla diabetyków, chloroform, wyciąg z chmielu do celów farmaceutycznych, majtki higieniczne dla chorych z brakiem kontroli czynności fizjologicznych, pieluchy dla chorych z brakiem kontroli czynności fizjologicznych, chusteczki nasączone płynami farmaceutycznymi, środki chwastobójcze, preparaty chemiczne dla testów ciążowych, cukier dla celów medycznych, cukier lodowaty do celów leczniczych, cukierki do celów leczniczych, wyroby cukiernicze do celów leczniczych, środki czerwiopędne, czopki, preparaty czyszczące do szkła kontaktowych, środki czyszczące, cementy dentystyczne, lakiery dentystyczne, mastyksy dentystyczne, materiały dentystyczne do odcisków, dentystyczne materiały ściernie, kleje do dentystycznych protez, detergenty do celów medycznych, dezodoranty inne niż do użytku osobistego, środki dezynfekcyjne do celów higienicznych, środki dezynfekcyjne do toalet medycznych, preparaty diagnostyczne do celów medycznych, diastaza do celów medycznych, dietetyczna żywność przystosowana do celów medycznych, dietetyczne napoje przystosowane do celów medycznych, dietetyczne substancje przystosowane do celów medycznych, digitalina, dodatki do pasz do celów leczniczych, drożdże do celów farmaceutycznych, eliksiry (preparaty farmaceutyczne), preparaty enzymatyczne do celów medycznych, preparaty enzymatyczne do celów weterynaryjnych, enzymy do celów farmaceutycznych, enzymy do celów medycznych, enzymy do celów weterynaryjnych, enzymy mlekowe do celów farmaceutycznych, estry do celów farmaceutycznych, etery do celów farmaceutycznych, eukaliptol do celów farmaceutycznych, eukaliptus do celów farmaceutycznych, preparaty farmaceutyczne, preparaty farmaceutyczne przeciw łupieżowi, fenol do celów farmaceutycznych, środki chemiczne do zwalczania filoksera, fosforany do celów farmaceutycznych, fungicydy, galaretka z ropy naftowej do celów medycznych, kwas galusowy do celów farmaceutycznych, gaza opatrunkowa, gazy do celów medycznych, gąbka do ran, gencjana do celów farmaceutycznych, preparaty do sterylizacji gleby, glicerofostaty, gliceryna do celów medycznych, octan glinu do celów farmaceutycznych, glukoza do celów medycznych, środki przeciw gorączce, gorczyca do celów farmaceutycznych, gorczycowe okłady, olej gorczycowy do celów leczniczych, preparaty do niszczenia grzyba domowego, woda gulardowa, guma do celów medycznych, guma do żucia do celów leczniczych, gumiguta do celów leczniczych, balsam gurjunowy do celów medycznych, gwajakol do celów farmaceutycznych, oleje przeciw grom końskim, hematogen, hemoglobina, preparaty przeciw hemoroidom, ołówki hemostatyczne, herbata lecznicza, herbicydy, majtki higieniczne, opaski higieniczne, pieluchy higieniczne, podpaski higieniczne, wata higroskopijna, muszka hiszpańska (proszek), hormony do celów medycznych, hydrastyna, hydrastynina, środki odstraszające insekty dla psów, insektycydy, mech irlandzki do celów medycznych, izotopy do celów medycznych, jalapa (wilec przeczyszczający), jod do celów farmaceutycznych, jodki do celów farmaceutycznych, jodoform, jodyna, jujuba (lecznicza), kadzidełka do odstraszania owadów, kalomel, kamfora do celów medycznych, olejek kamforowy do celów medycznych, kamień winny do celów farmaceutycznych, kapsułki do celów farmaceutycznych, kapsułki na lekarstwa, kabonyl (przeciw pasożytniczy), poduszeczki do karmienia piersią, katechu

do celów farmaceutycznych, kauczuk do celów dentystycznych, ołówki kaustyczne, sole do kąpeli do celów leczniczych, preparaty terapeutyczne do kąpeli, kąpiele lecznicze, sole do kąpeli mineralnych, kąpiele tlenowe, kokaina, kolcowój lekarski do celów medycznych, kolodium do celów farmaceutycznych, kompresy, kora kondurango do celów medycznych, olejek z kopru do celów leczniczych, koper włoski do celów leczniczych, spoiwa do kopyt zwierząt, kora do celów farmaceutycznych, korzenie lekarskie, cement kostny do celów chirurgicznych i ortopedycznych, kreozot do celów farmaceutycznych, plazma krwi, krew do celów medycznych, kora krotonowa, środki tamujące krwawienia, kultury mikroorganizmów do celów medycznych lub weterynaryjnych, kurara, kwasja (gorzknia) do celów medycznych, kwasy do celów farmaceutycznych, kwebracho do celów medycznych, kwiat siarczany do celów farmaceutycznych, laktoza, środki do tępienia larw, laseczki siarkowe do dezynfekcji, lacytyna do celów medycznych, napoje lecznicze, oleje lecznicze, zioła lecznicze, lecznicze napary (nalewki), korzenie lekarskie, leki dla ludzi, leki do celów stomatologicznych, leki do celów weterynaryjnych, leki pomocnicze (wspierające), leki w płynie, lepy na muchy, lotony do celów farmaceutycznych, lotony do celów weterynaryjnych, luscerna chmielowa do celów farmaceutycznych, lukrecja do celów farmaceutycznych, preparaty farmaceutyczne przeciw łupieżowi, magnezja do celów farmaceutycznych, wkładki ochronne do majtek (artykuły higieniczne), majtki higieniczne dla nietrzymających moczu, majtki menstruacyjne, kora mangrowa do celów farmaceutycznych, maści do celów farmaceutycznych, mazidła, mączka rybna do celów farmaceutycznych, preparaty chemiczne do zwalczania mącznika zbożowego, mąka do celów farmaceutycznych, woda melisowa do celów farmaceutycznych, opaski menstruacyjne, podpaski menstruacyjne, tampony menstruacyjne, mentol, mięta do celów farmaceutycznych, mleko migdałowe do celów farmaceutycznych, ołówki przeciw migrenie, środki przeciw migrenie, preparaty z mikroelementami dla ludzi i zwierząt, preparaty z mikroorganizmami do celów medycznych lub weterynaryjnych, substancje odżywcze dla mikroorganizmów, dodatki mineralne do żywności, wody mineralne do celów leczniczych, sole mineralnych wód, mleczo pszczele do celów medycznych, mleko w proszku dla niemowląt, enzymy mlekowe do celów farmaceutycznych, cukier mlekowy (laktoza), preparaty przeciw moczeniu się, papier przeciwmolowy, preparaty przeciw molom, moleskin do celów medycznych, woda morską do kąpeli leczniczych, lepy na muchy (taśmy), środki do tępienia much, kora myrobolan do celów farmaceutycznych, preparaty do tępienia myszy, nalewki do celów leczniczych, napary (nalewki) do celów leczniczych, narkotyki, narkotyki do celów medycznych, środki nasenne, środki na uspokojenie nerwów, żywność dla niemowląt, obrączki przeciwreumatyczne, obroże przeciw pasożytnicze dla zwierząt, octany do celów farmaceutycznych, płyny do przemywania oczu, przepaski na oczy do celów medycznych, herbata odchudzająca do celów leczniczych, preparaty medyczne do odchudzania, środki na odciski, pierścienie na odciski stóp, odczynniki chemiczne do celów medycznych lub weterynaryjnych, maść przeciw odmrożeniom, preparaty przeciw odmrożeniom, środki do odstraszania owadów, preparaty do odrywania do celów medycznych, trociszki do odrywania, dodatki odżywcze do celów leczniczych, okłady, okłady gorczycowe, olejek terpentynowy do celów farmaceutycznych, woda ołowiawa, środki do leczenia oparzeń, opaski barkowe do celów chirurgicznych, materiały opatrunkowe, opiaty, opium, opłatki dla celów farmaceutycznych, opodeldok (maść mydlano-kamforowa), preparaty dla organoterapii, preparaty rozszerzające oskrzela, środki odstraszające owady, zioła do palenia dla celów leczniczych, podkładki do palucha koślawego, papier do plastrów gorczycowych, środki do tępienia pasożytów, pastylki do celów farmaceutycznych, dodatki do pasz do celów leczniczych, pektyna do celów farmaceutycznych, pepsyny do celów farmaceutycznych, peptony do celów farmaceutycznych, proszek perski, pestycydy, środki wywołujące pęcherze, pieluchy dla chorych z brakiem kontroli czynności fizjologicznych, pigułki dla celów farmaceutycznych, pijawki lekarskie, plastry dla celów medycznych, plastry gorczycowe (synapizmy), plazma (osocze krwi), środki medyczne przeciw poceniu się, środki medyczne przeciw poceniu stóp, płyny do przemywania pochwy, podłoża dla kultur bakteryjnych, pomady do celów medycznych, porcelana na protezy dentystyczne, preparaty medyczne na porost włosów, sole potasu do celów medycznych, środki do oczyszczania powietrza, środki do odświeżania powietrza, produkty uboczne z procesu obróbki ziarn zbóż (do celów medycznych), przeciwbólowe środki, preparaty prze-

ciwpażytyczne, bransoletki przeciwreumatyczne, środki przeczyszczające, plastry przyklepne lecznicze, taśmy przyklepne do celów medycznych, lotony dla psów, środki do mycia psów, środki odstraszające insekty dla psów, korzenie rabarbaru do celów farmaceutycznych, rad do celów medycznych, substancje radioaktywne do celów medycznych, radiologiczne substancje kontrastowe do celów medycznych, środki przeciw robactwu, włókna z roślin jadalnych (nie odżywkii), rozpuszczalniki do usuwania plastrów samoprzylepnych, środki przeciw roztoczom, roztwory do szkieł kontaktowych, środki rozwalniające, maści rtęciowe, olej rycynowy do celów leczniczych, salsiak (pastylki), plastry samoprzylepne, leki seroterapeutyczne, mąka z siemienia lnianego do celów farmaceutycznych, siemię lniane do celów farmaceutycznych, preparaty farmaceutyczne do pielęgnacji skóry, skrobia do celów dietetycznych lub farmaceutycznych, środki przeciw skrytopłciowym roślinom, słodowe mleko do celów leczniczych, maści do leczenia słonecznego oparzenia, preparaty farmaceutyczne przeciw słonecznemu oparzeniu, sól do celów farmaceutycznych, sole sodowe do celów leczniczych, sole do celów medycznych, sole wód mineralnych, sperma do sztucznego zapłodnienia, sporysz do celów farmaceutycznych, sterydy, preparaty do sterylizacji, środki przeciw poceniu się stóp, stopy metali szlachetnych do celów dentystycznych, strychnina, sulfonamidy (leki), surowice, sykatywy (środki wysuszające) do celów medycznych, syropy do użytku farmaceutycznego, szarpie, szczepionki, trutki na szczyry, roztwory do użytku ze szkła kontaktowego, ściernie materiały do celów dentystycznych, środki do tępienia ślimaków, preparaty chemiczne do usuwania śnieci zbożowej, tafta gumowana (plastry), taśmy do podpasek, taśmy przyklepne do celów medycznych, taśmy samoprzylepne do celów medycznych, woda termalna, terpentyna do celów farmaceutycznych, chemiczne preparaty dla testów ciążyowych, tłuszcz dojarski, tłuszcze do celów medycznych, tłuszcze do celów weterynaryjnych, tran, środki trawienne do celów farmaceutycznych, trociszki do odymiania do celów medycznych, trucizny, sole trzeźwiące, tymol do celów farmaceutycznych, ekstrakty tytoniowe (owadobójcze), leki uspakajające, płyny do płukania ust do celów leczniczych, produkty na bazie wapna do celów farmaceutycznych, wata do celów medycznych, preparaty weterynaryjne, węgiel drzewny do celów farmaceutycznych, winian potasu do celów farmaceutycznych, preparaty chemiczne do zwalczania chorób winorośli, preparaty witaminowe, preparaty medyczne na porost włosów, włókna roślin jadalnych (nie odżywkii), woda utleniona do celów medycznych, wodorowęglan sodowy do celów farmaceutycznych, wodzian chloralu do celów farmaceutycznych, wosk do modelowania do celów stomatologicznych, wywary do celów farmaceutycznych, leki wzmacniające, lekarstwa przeciw zaparciom, preparaty ułatwiające ząbkowanie, materiały do plombowania zębów, herbata z ziół do celów medycznych, zioła do palenia do celów leczniczych, stopy dentystyczne ze złota, środki przeciw zrogowaceniom, preparaty do mycia zwierząt, żelatyna do celów medycznych, substancje żrące do celów farmaceutycznych, żywność dietetyczna do celów leczniczych.

(111) **199594** (220) 2006 06 20 (210) 312261
 (151) 2008 01 10 (441) 2006 10 02
 (732) TOMA Spółka z o.o., Wysogotowo k/Poznań, PL.
 (540)



(531) 1.1.1, 25.7.1, 27.5.1
 (510), (511) **16** artykuły biurowe: wszystkie typy przyborów do pisania, malowania, rysowania, szkicowania, uwydatniania kolorem, markery i wkłady do nich, kulkowe markery i wkłady do nich, korektory, ołówki, automatyczne ołówki i wkłady do nich, długopisy, cienkopisy i wkłady do nich, zakreślacze, wymazywacze, flamastry, pióra, pióra wieczne i naboże z atramentem, kleje do papieru, temperówki, gumy do wycierania atramentu.

(111) **199595** (220) 2006 06 21 (210) 312272
 (151) 2008 01 10 (441) 2006 10 02

(732) Zachodniopomorska Regionalna Organizacja Turystyczna, Szczecin, PL.
 (540)



Kolor znaku: błękitny, niebieski, zielony i odcienie, żółty, biały
 (531) 3.7.9, 6.7.25, 27.5.1, 29.1.15

(510), (511) **35** dystrybucja materiałów reklamowych: próbek, druków, prospektów, broszur, reklamy, organizowanie targów w celach handlowych lub reklamowych, **41** organizowanie i prowadzenie konferencji.

(111) **199596** (220) 2006 06 22 (210) 312327
 (151) 2007 12 13 (441) 2006 10 02
 (732) POLSKI PRZEMYSŁ MIĘSNY I DROBIARSKI „MAT” S.A.,
 Grudziądz, PL.
 (540)



Kolor znaku: czerwony, złoty
 (531) 3.4.1, 25.1.15, 26.2.1, 26.4.2, 27.5.1, 29.1.12
 (510), (511) **29** wyroby mięsno-wędliniarskie.

(111) **199597** (220) 2006 06 26 (210) 312408
 (151) 2007 12 17 (441) 2006 10 02
 (732) DAR-MAR ŚLUSARSTWO Jerzy Kaczmarczyk, Kobyłka, PL.
 (540)



Kolor znaku: granatowy, biały
 (531) 14.5.1, 27.5.1, 29.1.12
 (510), (511) **06** klucze, kłódki, breloki do kluczy, zasuwki do drzwi, uchwyty metalowe, gwoździe, kasety pancerne, kasy pancerne, klamki, kołatkki do drzwi, wyroby kowalskie i ślusarskie, litery i cyfry metalowe, okucia drzwiowe, **09** urządzenia diagnostyczne do samochodów.

(111) **199598** (220) 2006 06 27 (210) 312469
 (151) 2007 12 21 (441) 2006 10 02
 (732) Firma Handlowa Passage s.c. Jesionek Mariusz,
 Łaski Wiesław, Warszawa, PL.
 (540)



Kolor znaku: biały, czarny
 (531) 27.5.1, 29.1.12

(510), (511) **25** odzież męska i młodzieżowa, bielizna osobista, koszule, koszulki, szaliki, płaszcze, palta, kurtki, bluzy, spodnie, odzież skórzana, futra sztuczne, nakrycia głowy, garnitury, rękawiczki, obuwie, kąpielówki, kombinezony, krawaty, paski, piżamy, pulowery, swetry, skarpetki, szelki, szlafroki.

(111) **199599** (220) 2006 06 30 (210) 312654
 (151) 2008 01 04 (441) 2006 10 02
 (732) Atlanta Poland S.A., Gdańsk, PL.
 (540)



Kolor znaku: żółty, czarny, biały

(531) 1.3.2, 1.3.15, 27.5.1, 29.1.13

(510), (511) **29** wiórki kokosowe, rodzynki, **31** owoce migdałów, sezam, ziarna nasion, orzechy laskowe, orzeszki arachidowe.

(111) **199600** (220) 2006 07 10 (210) 312977
 (151) 2008 01 07 (441) 2006 10 16
 (732) Przedsiębiorstwo Pszczelarsko-Farmaceutyczne „APIPOL-FARMA” Spółka z o.o., Myślenice, PL.
 (540) ApiUrin
 (510), (511) **05** suplementy diety do celów medycznych.

(111) **199601** (220) 2005 05 18 (210) 295189
 (151) 2007 11 08 (441) 2005 08 22
 (732) Przedsiębiorstwo Produkcyjno Usługowo Handlowe „CIMESMAK” Artur Legutko, Brzeźnica, PL.
 (540)



Kolor znaku: żółty, niebieski, biały, czarny, zielony, czerwony

(531) 2.1.11, 8.7.1, 11.3.8, 27.5.1, 29.1.15

(510), (511) **29** zupy oraz składniki do sporządzania zup.

(111) **199602** (220) 2005 10 06 (210) 300895
 (151) 2007 11 30 (441) 2006 01 09
 (732) PREVOIR-VIE GROUPE PREVOIR, Paris, FR.
 (540) miniMax
 (510), (511) **36** ubezpieczenia, ocena ryzyka ubezpieczeniowego w ubezpieczeniach na życie, konsultacje dotyczące ubezpieczeń, informacja o ubezpieczeniach.

(111) **199603** (220) 2005 12 05 (210) 303202
 (151) 2007 11 21 (441) 2006 03 20
 (732) „VOX INDUSTRIE” S.A., Janikowo, PL.
 (540) FIORD
 (510), (511) **20** meble, materace sprężynowe do łóżek, poduszki, pościel-oprócz bielizny pościelowej, sienniki, zagłówki, lustra, ramy do obrazów, stojaki na parasole, stojaki do gazet, stojaki na kapelusze, stojaki do talerzy, stojaki na strzelby, kwietniki, kosze i koszyki-niemetalowe, drabinki z drewna i tworzyw sztucznych, drzwi do mebli, gabloty, karnisze do zasłon, pojemniki niemetalowe, skrzynki na listy niemetalowe i niemurowane, zasłony z bambusa, zasłony z koralików do dekoracji, zwierzęta wypchane, stoiska wystawowe.

(111) **199604** (220) 2006 02 27 (210) 306669
 (151) 2007 11 27 (441) 2006 06 12

(732) „BOSPED” Spedycja Krajowa i Międzynarodowa
 Bożena Burnac, Świecie, PL.
 (540)



Kolor znaku: biały, czerwony

(531) 26.1.2, 27.5.1, 29.1.1, 29.1.6

(510), (511) **39** spedycja krajowa i międzynarodowa w zakresie transportu ciężarowego i osobowego oraz pośrednictwo w transporcie samochodowym, jak również: dostarczanie towarów w tym w ramach zapotrzebowania oraz zamówionych korespondencyjnie, dystrybucja paczek i przesyłek, holowanie, informacja o składowaniu i transporcie, informacja o magazynowaniu, wynajmowaniu magazynów, pilotaż środków i urządzeń transportowych, przeprowadzki, przewożenie ładunków, rozładunek towarów i urządzeń, pośrednictwo frachtowe w tym przewóz towarów, rezerwacja transportu, transport, załadunek i wyładunek odpadów, transport przedmiotów wartościowych, usługi tranzytowe, usługi kurierskie w tym listów przewozowych lub towarów, wynajmowanie garaży i miejsc parkingowych, wypożyczanie kontenerów magazynowych, samochodów ciężarowych i sprzętu transportowego.

(111) **199605** (220) 2006 03 13 (210) 307504
 (151) 2007 11 12 (441) 2006 06 26
 (732) „KWAMAR” Marek Kwaśnicki, Koszalin, PL.
 (540)



Kolor znaku: biały, żółty, brązowy, srebrny, czarny

(531) 1.17.2, 11.3.1, 11.3.4, 25.1.1, 27.5.1, 29.1.15

(510), (511) **30** kawa.

(111) **199606** (220) 2006 03 13 (210) 307508
 (151) 2007 11 12 (441) 2006 06 26
 (732) „KWAMAR” Marek Kwaśnicki, Koszalin, PL.
 (540)



Kolor znaku: biały, żółty, brązowy, srebrny, czarny, szary, ciemnobrązowy

(531) 5.7.1, 11.1.1, 19.3.3, 25.1.1, 27.5.1, 29.1.15

(510), (511) **30** kawa, ekstrakty kawy, substytuty kawy.

(111) **199607** (220) 2006 03 13 (210) 307511
 (151) 2007 11 12 (441) 2006 06 26
 (732) „KWAMAR” Marek Kwaśnicki, Koszalin, PL.
 (540)



Kolor znaku: biały, żółty, jasnobrązowy, brązowy, ciemnobrązowy, srebrny, czarny
 (531) 1.17.2, 11.3.1, 11.3.4, 25.1.1, 27.5.1, 29.1.15
 (510), (511) **30** kawa.

(111) **199608** (220) 2006 03 20 (210) 307996
 (151) 2007 11 22 (441) 2006 06 26
 (732) „GAJEWSKI-PAKOWNIA JAJ” Produkcja Drobiarska
 Aneta Gajewska, Wrząca, PL.
 (540) zielono mi
 (510), (511) **29** jaja, mięso i jego przetwory, drób, ryby, dziczyzna, mleko i wyroby z mleka, jadalne oleje i tłuszcze, owoce, warzywa i grzyby suszone, konserwowane, gotowane i mrożone, zioła suszone, marynaty warzywne, żelatyna do celów spożywczych, galaretki, konfitury, dżemy, marmolada, konserwy, bakalie, **30** kawa, herbata, kakao i wyroby na bazie kakao, czekolada, cukier, słodycze, wyroby cukiernicze i piekarnicze, lody, ryż, kasze spożywcze, płatki zbożowe suszone, preparaty zbożowe, makarony, miód, drożdże, proszki do pieczenia, cukier waniliowy, sól, musztarda, ocet, sosy, keczup, majonez, przyprawy, koncentraty spożywcze, budynie, kisiel, preparaty aromatyczne, esencje spożywcze, sosy do sałat, **31** świeże owoce, warzywa, nasiona, zboże, ziarna, pasze, orzechy, mak, runo leśne, zioła.

(111) **199609** (220) 2006 03 31 (210) 308525
 (151) 2007 11 16 (441) 2006 07 10
 (732) Fabryka Cukiernicza KOPERNIK Spółka Akcyjna, Toruń, PL.
 (540)



Kolor znaku: złoty, biały, czerwony i odcienie, niebieski i odcienie
 (531) 1.1.1, 1.11.1, 19.3.1, 24.17.15, 26.1.1, 26.15.1, 27.5.1, 29.1.14
 (510), (511) **30** pierniki, pierniki nadziewane, pierniki w glazurze, pierniki nadziewane w glazurze, pierniki w czekoladzie, pierniki nadziewane w czekoladzie, pierniki w masie czekoladopodobnej, pierniki nadziewane w masie czekoladopodobnej, ciastka, ciastka w czekoladzie, ciastka w glazurze, herbatniki, herbatniki w czekoladzie, herbatniki w glazurze, wafle, wafle w czekoladzie, wafle przekładane, wafle przekładane w czekoladzie, wafle nadziewane, wafle nadziewane w czekoladzie.

(111) **199610** (220) 2006 03 31 (210) 308527
 (151) 2007 11 16 (441) 2006 07 10
 (732) Fabryka Cukiernicza KOPERNIK S.A., Toruń, PL.
 (540)



Kolor znaku: zielony i jego odcienie, żółty, czerwony, błękitny, biały, czarny
 (531) 1.1.1, 1.1.15, 1.5.24, 7.1.8, 19.3.1, 26.1.2, 27.5.1, 29.1.15
 (510), (511) **30** pierniki, pierniki nadziewane, pierniki w glazurze, pierniki nadziewane w glazurze, pierniki w czekoladzie, pierniki nadziewane w czekoladzie, pierniki w masie czekoladopodobnej, pierniki nadziewane w masie czekoladopodobnej, ciastka, ciastka w czekoladzie, ciastka w glazurze, herbatniki, herbatniki w czekoladzie, herbatniki w glazurze, wafle, wafle w czekoladzie, wafle przekładane, wafle przekładane w czekoladzie, wafle nadziewane, wafle nadziewane w czekoladzie.

(111) **199611** (220) 2006 03 31 (210) 308528
 (151) 2007 11 16 (441) 2006 07 10
 (732) Fabryka Cukiernicza KOPERNIK Spółka Akcyjna, Toruń, PL.
 (540)



Kolor znaku: biały, czarny, brązowy i odcienie, czerwony i odcienie, niebieski i odcienie, granatowy i odcienie, zielony i odcienie, szary i odcienie, żółty i odcienie

(531) 1.1.1, 1.11.12, 7.1.8, 19.1.4, 29.1.15
 (510), (511) **30** pierniki, pierniki nadziewane, pierniki w glazurze, pierniki nadziewane w glazurze, pierniki w czekoladzie, pierniki nadziewane w czekoladzie, pierniki w masie czekoladopodobnej, pierniki nadziewane w masie czekoladopodobnej, ciastka, ciastka w czekoladzie, ciastka w glazurze, herbatniki, herbatniki w czekoladzie, herbatniki w glazurze, wafle, wafle w czekoladzie, wafle przekładane, wafle przekładane w czekoladzie, wafle nadziewane, wafle nadziewane w czekoladzie.

(111) **199612** (220) 2006 04 03 (210) 308563
 (151) 2007 12 21 (441) 2006 07 10
 (732) ARDO-STUDIO Sp. z o.o., Poznań, PL.
 (540) budowlaniec
 (510), (511) **16** czasopisma, gazety, dzienniki, periodyki, kalendarze, fotografie, publikacje, **39** dystrybucja czasopism, periodyków i gazet, **41** usługi wydawnicze.

(111) **199613** (220) 2006 04 03 (210) 308625
 (151) 2007 11 08 (441) 2006 07 10
 (732) Fabryka Cukiernicza „KOPERNIK” Spółka Akcyjna, Toruń, PL.
 (540)



Kolor znaku: pomarańczowy, brązowy, żółty, czerwony, niebieski i odcienie, biały

(531) 1.1.1, 1.1.15, 1.5.25, 6.7.25, 8.1.9, 27.5.1, 29.1.15
 (510), (511) **30** pierniki, wyroby cukiernicze.

(111) **199614** (220) 2006 04 03 (210) 308626
 (151) 2007 11 08 (441) 2006 07 10
 (732) Fabryka Cukiernicza „KOPERNIK” Spółka Akcyjna, Toruń, PL.
 (540)



Kolor znaku: pomarańczowy, brązowy, żółty, czerwony, niebieski i odcienie, biały

(531) 1.1.1, 1.1.15, 1.1.25, 6.7.25, 8.1.9, 19.3.3, 27.5.1, 29.1.15
 (510), (511) **30** pierniki, wyroby cukiernicze.

(111) **199615** (220) 2006 04 07 (210) 309204
 (151) 2007 11 08 (441) 2006 07 10
 (732) SAT-GUARD Spółka z o.o., Warszawa, PL.
 (540)



Kolor znaku: pomarańczowy, szary, czarny

(531) 1.17.25, 24.15.3, 26.4.1, 27.5.1, 29.1.13
 (510), (511) **09** sygnalizatory akustyczne, alarmy antywłamaniowe, alarmy pożarowe, anteny, antywłamaniowe urządzenia ostrzegawcze, urządzenia do dozoru, instalacje elektryczne, wykrywacze fałszywych pieniędzy, futerały na przyrządy i aparaturę optyczną, głośniki tubowe, hełmy ochronne, karty magnetyczne do identyfikacji osób, kamery wizyjne, kamizelki kuloodporne, kamizelki ratunkowe, karty magnetyczne kodowane, kombinezony ochronne, kompasy, aparatura kontrolno-sterująca, lasery nie do celów medycznych, latarki kieszonkowe, liny sondujące, lornetki, lunety, lunety celownicze do broni palnej, lupy, lustra do kontroli pracy, kodery magnetyczne, maski ochronne, maszty radiotelegraficzne, megafony, wykrywacze metali stosowane w przemyśle i w wojsku, przyrządy miernicze, bramki parkingowe, motopompy, nadajniki telekomunikacyjne, urządzenia do nawigacji, nośniki informacji magnetyczne, nośniki informacji optyczne, sprzęt do nurkowania, przyrządy do obserwacji, przyrządy ochrony osobistej przed wypadkami, kaski ochronne, odzież chroniąca przed ogniem, przed napromieniowaniem, boje do znakowania, pasy bezpieczeństwa, pasy ratunkowe, kapoki do pływania, aparaty tlenowe do pływania podwodnego, pompy strażackie, telefony przenośne, radary, radio pagery, aparatura radiokomunikacyjna przenośna, tratwy ratunkowe, manekiny reanimacyjne, rejestratory przebytej drogi, siatki ratunkowe, maszyny i urządzenia

do sondowania syreny, sygnały mgłowe niewybuchowe, urządzenia do telefonii bezprzewodowej, teleskopy, wideofony, wizjery, instalacje elektryczne zapobiegające włamaniom, detektory, urządzenia ochrony osobistej przed wypadkami, urządzenia kontroli dostępu, urządzenia podsłuchowe i antypodsłuchowe, aparatura zabezpieczająca przed inwigilacją, urządzenia i systemy monitorujące obiekty, urządzenia telewizji przemysłowej, **13** amunicja, broń ochronna na bazie gazu łzawiącego, broń palna, amunicja do broni palnej, broń palna sportowa, futerały na broń, gaz łzawiący, karabiny, materiały wybuchowe, naboje, rewolwery, **41** publikowanie wydawnictw, publikowanie tekstów związanych z systemem ochrony, organizowanie kursów doszkalających dla pracowników ochrony, edukacja, **45** agencje detektywistyczne, agencje ochrony nocnej, doradztwo w sprawach bezpieczeństwa, eskorta, monitoring systemów bezpieczeństwa i systemów antywłamaniowych, nadzór nocny, poszukiwanie osób zaginionych, agencje ochrony mienia.

(111) **199616** (220) 2006 04 18 (210) 309629
 (151) 2008 01 08 (441) 2006 07 24
 (732) „FARMACJA” Sylwia Chojnacka-Gordon Grzegorz Gordon Spółka Jawna, Gdynia, PL.
 (540)



Kolor znaku: czerwony, zielony, biały

(531) 3.11.1, 3.11.2, 24.13.1, 27.5.1, 29.1.13
 (510), (511) **35** prowadzenie apteki, prowadzenie sklepu z materiałami medycznymi, reklama, marketing, badanie rynku, promocja sprzedaży dla osób trzecich.

(111) **199617** (220) 2006 04 19 (210) 309761
 (151) 2007 11 08 (441) 2006 07 24
 (732) JKM IGNATOWICZ-WOJCIECHOWSKI S.C.
 Krzysztof Ignatowicz, Jarosław Wojciechowski, Ełk, PL.
 (540)



Kolor znaku: biały, czerwony

(531) 26.4.2, 27.5.1, 29.1.12
 (510), (511) **25** odzież, nakrycia głowy, skarpety, buty.

(111) **199618** (220) 2006 04 25 (210) 309993
 (151) 2007 12 05 (441) 2006 08 07
 (732) EUROCASH S.A., Poznań, PL.
 (540) MLECZNA ZAGRODA
 (510), (511) **29** śmietana, ser, mleko, masło, kefir, jogurty.

(111) **199619** (220) 2006 05 10 (210) 310535
 (151) 2007 11 22 (441) 2006 08 21
 (732) BENJAMIN MOORE & CO. (New Jersey corporation), Montvale, US.
 (540)



(531) 26.3.12, 27.5.1

(510), (511) **02** farby do malowania wnętrza i powierzchni zewnętrznych oraz powłoki w postaci farb do malowania wnętrza i powierzchni zewnętrznych.

(111) **199620** (220) 2006 05 15 (210) 310716
 (151) 2007 10 23 (441) 2006 08 21
 (732) KAMIS-PRZYPRAWY S.A., Stefanowo, PL.
 (540)



Kolor znaku: jasnozielony, zielony, ciemnozielony

(531) 5.3.11, 26.1.1, 27.5.1, 29.1.3

(510), (511) **29** sałatki warzywne, warzywa suszone, gotowane, przeciera, konserwy warzywne, zioła ogrodowe konserwowane, suszone zioła do celów spożywczych, płatki z warzyw lub owoców, zupy i buliony oraz koncentraty i składniki do wytwarzania bulionów i zup, konfitury, dżemy, produkty mleczne, jadalne oleje i tłuszcze, **30** przyprawy, sole wielosmakowe, sole warzywne, sole ziołowe, musztardy, musztardy z warzywami, octy, majonezy smakowe, keczupy, chrzany, sosy przyprawowe, sosy sproszkowane, sosy smakowe, sosy smakowe z warzywami, sosy pomidorowe, sosy do sałatek, dressingi, dipy, winegrety, mieszanki ze zbóż, mieszanki ziołowo-warzywne, mieszanki ziół suszonych, mieszanki zbożowo-warzywne do spożycia dla ludzi, płatki ze zbóż, płatki mieszane ze zbóż i warzyw, ze zbóż i owoców, herbaty, herbatki ziołowe nie do celów leczniczych, napary nie do celów leczniczych, **31** ziarna, produkty ogrodnicze, rolnicze i leśne nie zawarte w innych klasach, mieszanki ziół świeżych, otręby zbożowe.

(111) **199621** (220) 2001 04 19 (210) 234692
 (151) 2007 11 06
 (732) TELEFONIA DIALOG Spółka Akcyjna, Wrocław, PL.
 (540) EFEKT

(510), (511) **38** usługi telefoniczne na podstawie posiadanej licencji, usługi w zakresie informacji o telekomunikacji, **41** prowadzenie szkoleń i kursów szkolenia zawodowego z zakresu teletechniki telekomunikacji, **42** wynajem sprzętu komputerowego, systemów komputerowych, minikomputerów, jednostek centralnych urządzeń peryferyjnych, oprogramowania komputerowego, usługi w zakresie projektowania baz komputerowych danych i doradztwa informacyjnego.

(111) **199622** (220) 2004 05 31 (210) 281474
 (151) 2007 12 10 (441) 2004 09 06
 (732) TETLEY GB LIMITED, Greenford, GB.
 (540) SPOKO ICE TEA

(510), (511) **30** herbata mrożona, napoje na bazie herbaty.

(111) **199623** (220) 2004 05 31 (210) 281475
 (151) 2007 12 06 (441) 2004 09 06
 (732) TETLEY GB LIMITED, Greenford, GB.
 (540) spoko

(510), (511) **30** herbata mrożona, napoje na bazie herbaty.

(111) **199624** (220) 2004 08 16 (210) 284391
 (151) 2007 12 04 (441) 2004 11 29
 (732) „B&J” Spółka z ograniczoną odpowiedzialnością, Wrocław, PL.
 (540) PRO-AM

(510), (511) **35** prowadzenie sklepu/hurtowni z artykułami sportowymi i odzieżą, reklama, dystrybucja materiałów reklamowych za pośrednictwem wszelkich środków przekazu, zarządzanie działalnością handlową, **41** organizowanie zawodów sportowych, obsługa

urządzeń sportowych, obsługa pól golfowych, informacja o imprezach sportowych.

(111) **199625** (220) 2004 12 28 (210) 289357
 (151) 2007 12 05 (441) 2005 04 04
 (732) „GAJEWSKI-PAKOWNIA JAJ-PRODUKCJA DROBIARSKA”
 Aneta Gajewska, Wrząca, PL.
 (540)



Kolor znaku: biały, kremowy, żółty i jego odcienie, zielony, brązowy i jego odcienie

(531) 3.7.3, 5.7.3, 8.7.11, 27.5.1, 29.1.15

(510), (511) **29** jaja.

(111) **199626** (220) 2005 11 17 (210) 302417
 (151) 2007 12 18 (441) 2006 02 20
 (732) „KANCELARIA PODATKOWA RYSZARD BŁASZYK-DORADCA
 PODATKOWY”, Poznań, PL.
 (540)



Kolor znaku: niebieski i jego odcienie, biały

(531) 24.17.25, 26.4.3, 27.5.1, 29.1.12

(510), (511) **35** doradztwo specjalistyczne w sprawach organizowania i prowadzenia działalności gospodarczej, pomoc w prowadzeniu działalności gospodarczej, prowadzenie rachunkowości, analizy kosztów, przygotowywanie zeznań podatkowych, **36** doradztwo w sprawach finansowych, usługi w zakresie ekspertyz dla celów podatkowych, doradztwo podatkowe, **41** prowadzenie szkoleń i organizowanie konferencji w zakresie rachunkowości, księgowości, ubezpieczeń i prawa pracy.

(111) **199627** (220) 2006 01 27 (210) 305412
 (151) 2007 12 17 (441) 2006 05 02
 (732) JUTRZENKA S.A., Bydgoszcz, PL.
 (540)

AKUKU! serduszka

(531)

(510), (511) **30** wyroby cukiernicze, wyroby piekarnicze, słodczyce, wafle, batony, czekolady, cukierki, czekoladki, żelki, żelki z nadzieniem, gumy do żucia, galaretki, galaretki nadziewane, ciastka, lody.

(111) **199628** (220) 2006 01 27 (210) 305413
 (151) 2007 12 17 (441) 2006 05 02
 (732) JUTRZENKA S.A., Bydgoszcz, PL.

(540)

**AKUKU!
OWOCKI**

(531)

(510), (511) **30** wyroby cukiernicze, wyroby piekarnicze, słodczyce, wafle, batony, czekolady, cukierki, czekoladki, żelki, żelki z nadzieniem, gummy do żucia, galaretki, galaretki nadziewane, ciastka, lody.

(111) **199629** (220) 2006 01 27 (210) 305415
(151) 2007 12 17 (441) 2006 05 02

(732) JUTRZENKA S.A., Bydgoszcz, PL.

(540) Te nadziane

(510), (511) **30** wyroby cukiernicze, wyroby piekarnicze, słodczyce, wafle, batony, czekolady, cukierki, czekoladki, żelki, żelki z nadzieniem, gummy do żucia, galaretki, galaretki nadziewane, ciastka, lody.

(111) **199630** (220) 2006 02 13 (210) 306072
(151) 2007 12 21 (441) 2006 05 29

(732) N.V. Perricone LLC, Meriden, US.

(540) N.V. PERRICONE, M.D.COSMECEUTICALS

(510), (511) **03** kosmetyczne kremy do pielęgnacji skóry, przeciwzmarszczkowe preparaty pielęgnacyjne do skóry, preparaty kosmetyczne do regeneracji skóry, kremy do skóry, lotiony do skóry, preparaty nawilżające do skóry, toniki do skóry, serum do pielęgnacji urody, preparaty odżywcze do skóry, kremy oczyszczające, preparaty oczyszczające do skóry, kremy do ust.

(111) **199631** (220) 2006 02 27 (210) 306720
(151) 2007 10 25 (441) 2006 06 12

(732) MICHELIN POLSKA Spółka Akcyjna, Olsztyn, PL.

(540) ProService

(510), (511) **16** materiały instruktażowe, szkoleniowe i do nauczania, broszury, druki, periodyki, czasopisma, gazety, książki, podręczniki, formularze, kalendarze, katalogi, mapy, plany, plakaty, prospekty, plansze, publikacje, rysunki, materiały piśmienne zawarte w tej klasie, **41** usługi w zakresie nauczania, kształcenia i szkolenia, usługi w zakresie nauczania, kształcenia i szkolenia z zakresu organizowania, prowadzenia i zarządzania działalnością gospodarczą i/lub działalnością dystrybucyjną, kształcenie praktyczne, organizowanie i prowadzenie szkoleń, seminariów, sympozjów, konferencji.

(111) **199632** (220) 2006 02 27 (210) 306721
(151) 2007 10 25 (441) 2006 06 12

(732) MICHELIN POLSKA Spółka Akcyjna, Olsztyn, PL.

(540) ProHurt

(510), (511) **16** materiały instruktażowe, szkoleniowe i do nauczania, broszury, druki, periodyki, czasopisma, gazety, książki, podręczniki, formularze, kalendarze, katalogi, mapy, plany, plakaty, prospekty, plansze, publikacje, rysunki, materiały piśmienne zawarte w tej klasie, **35** usługi doradztwa w zakresie organizowania i prowadzenia działalności gospodarczej i/lub działalności dystrybucyjnej, usługi doradztwa w zakresie zarządzania działalnością gospodarczą i/lub działalnością dystrybucyjną, usługi doradztwa w zakresie zarządzania personalnego, ekspertyzy w zakresie organizowania, prowadzenia i zarządzania działalnością gospodarczą i/lub działalnością dystrybucyjną, analizy kosztów, wycena działalności handlowej i/lub działalności dystrybucyjnej, badania w dziedzinie działalności gospodarczej i/lub działalności dystrybucyjnej, badania rynku i opinii społecznej, pomoc w prowadzeniu działalności gospodarczej i/lub działalności dystrybucyjnej, pomoc w zarządzaniu przedsiębiorstwami handlowymi, usługi doradztwa w zakresie marketingu i reklamy, usługi marketingowe na rzecz osób trzecich, **41** usługi w zakresie nauczania, kształcenia i szkolenia, usługi w zakresie nauczania, kształcenia i szkolenia z zakresu organizowania, prowadzenia i zarządzania działalnością gospodarczą i/lub działalnością dystrybucyjną, kształcenie praktyczne, organizowanie i prowadzenie szkoleń, seminariów, sympozjów, konferencji.

(111) **199633** (220) 2006 03 07 (210) 307069
(151) 2007 11 21 (441) 2006 06 12

(732) DREWNOTOR Spółka z o.o., Stary Toruń, PL.

(540)



Kolor znaku: biały, siwy, czarny, brązowy, zielony

(531) 15.7.1, 27.5.1, 29.1.3, 29.1.6, 29.1.7, 29.1.8

(510), (511) **02** środki do konserwacji drewna, **04** drewno opałowe, brykiety drewna, **19** drewno budowlane, budowlane konstrukcje niemetalowe, krokwie dachowe, drewno budowlane w postaci desek, drewno obrobione, drewno częściowo obrobione, drewno użytkowe, budynki niemetalowe przenośne, **31** drewno w kłodach, drewno pocięte na kłody, drewno w stanie surowym, **40** usługi tartaczne, obróbka drewna.

(111) **199634** (220) 2006 03 22 (210) 308113
(151) 2008 01 09 (441) 2006 06 26

(732) NP Pharma Spółka z o.o., Ostrów Mazowiecka, PL.

(540) BIO-TRIO SYSTEM

(510), (511) **03** środki czyszczące oraz toaletowe, środki perfumeryjne, kosmetyki, **05** preparaty farmaceutyczne, leki do celów medycznych, preparaty dietetyczne dla celów leczniczych, preparaty witaminowe i lecznicze, preparaty mineralne, napoje do celów leczniczych, zioła lecznicze, **30** artykuły spożywcze pochodzenia roślinnego przeznaczone do spożycia lub konserwowania, środki do polepszania walorów smakowych artykułów spożywczych.

(111) **199635** (220) 2006 03 28 (210) 308300
(151) 2007 12 19 (441) 2006 07 10

(732) „EUROCASH” Spółka Akcyjna, Komorniki, PL.

(540)



Kolor znaku: zielony, żółty, granatowy, biały, niebieski

(531) 2.3.5, 5.7.8, 19.9.1, 27.5.1, 29.1.15

(510), (511) **32** gazowane napoje, naturalne wody gazowane, naturalne wody niegazowane, napoje bezalkoholowe, syropy, soki owocowe, napoje owocowe.

(111) **199636** (220) 2006 05 12 (210) 310640
(151) 2007 12 06 (441) 2006 08 21

(732) Financiere Mory, Pantin, FR.

(540) MORY LDI POLAND

(510), (511) **16** papier, karton i wyroby z tych materiałów nie ujęte w innych klasach, etykiety nietekstylne, torebki do pakowania z tworzyw sztucznych lub z papieru koperty, woreczki, pudełka z papieru lub z kartonu, tablice reklamowe z papieru lub z kartonu, druki, materiały intrologatorskie, fotografie, materiały piśmienne, kleje do materiałów piśmiennych lub do celów domowych, materiały z tworzyw sztucznych do pakowania nie ujęte w innych klasach, **35** reklama, zarządzanie, administrowanie firmami, usługi biurowe, pomoc w zarządzaniu działalnością gospodarczą i handlową w dziedzinie pakowania, składowania i dostarczania towarów, analizy kosztów, konsultacje gospodarcze w dziedzinie pakowania, składowania i dostarczania towarów, lokalizacja wagonów towarowych za pomocą komputerów, organizowanie wystaw w celach handlowych lub reklamowych, organizacja targów w celach handlowych lub reklamowych, przygotowywanie list płac, dystrybucja próbek, **39** transport, składowanie i dostawy towarów, pośrednictwo frachtowe i maklerstwo transportowe, spedycja, dystrybucja przesyłek, dostarczanie paczek, transport i dystrybucja drogą powietrzną, drogami, koleją

i drogą morską, informacja o transporcie, dystrybucja wody, elektryczności i gazet, rezerwacja miejsc na podróże, transport podróży, wynajmowanie ciężarówek, wyladowywanie ładunków, magazynowanie, wynajmowanie kontenerów magazynowych, rezerwacja transportowa, wynajmowanie garaży, wynajmowanie miejsc parkingowych, ratownictwo okrętowe.

(111) **199637** (220) 2006 05 29 (210) 311315
 (151) 2007 11 06 (441) 2006 09 04
 (732) Producent Systemów Informatycznych RADCOMP S.A.,
 Wrocław, PL.
 (540)



(531) 2.1.1, 27.5.1

(510), (511) **35** pośrednictwo handlowe i usługowe bez kontaktu z klientem polegające na kojarzeniu kontrahentów oraz prowadzenie punktów sprzedaży w zakresie sprzedaży sprzętu, części i akcesoriów komputerowych, mebli, wyposażenia biurowego, sprzętu telekomunikacyjnego, usługi marketingowe w zakresie informatyki, doradztwo podatkowe, **36** usługi finansowe, leasing, sprzedaż ratalna, pośrednictwo finansowe, doradztwo finansowe, analizy finansowe projektów inwestycyjnych, **37** instalowanie sieci komputerowych i urządzeń komputerowych transmisji danych, usługi serwisowe sprzętu komputerowego i oprogramowania, instalowanie obiektowe systemów automatyki przemysłowej, instalacja systemów okablowania strukturalnego, wykonawstwo instalacji światłowodowych, sieci elektrycznych, telefonicznych, kanalizacji kablowej, sieci napowietrznych, central telefonicznych, nadzoru technicznego łącz internet, **41** usługi w zakresie organizowania i prowadzenia kursów komputerowych, **42** usługi w zakresie projektowania systemów komputerowych, sieci rozległych WAN i lokalnych LAN, opracowywanie i wdrażanie polityki bezpieczeństwa w systemach komputerowych, realizacja rozwiązań technologicznych związanych z publicznymi sieciami komputerowymi, projektowanie i opracowywanie stron www, baz danych.

(111) **199638** (220) 2006 06 06 (210) 311669
 (151) 2007 12 20 (441) 2006 09 18
 (732) Charmilles Technologies S.A., Meyrin 1, CH.
 (540) CHARMILLES

(510), (511) **07** obrabiarki, narzędzia do obrabiarek, części zawarte w kl. 7 do wszystkich w/w towarów, **09** elektroniczne jednostki sterujące do obrabiarek, programy komputerowe.

(111) **199639** (220) 2006 06 09 (210) 311881
 (151) 2007 11 27 (441) 2006 09 18
 (732) TARGI W KRAKOWIE Sp. z o.o., Kraków, PL.
 (540)



Kolor znaku: czarny, bordowy

(531) 26.1.1, 27.5.1, 29.1.12

(510), (511) **35** organizowanie i obsługa międzynarodowych i krajowych imprez targowych i wystawienniczych w celach handlowych i reklamowych, usługi reklamowe świadczone za pomocą radia, telewizji, prasy, internetu, doradztwo w zakresie prowadzenia działalności gospodarczej, zarządzanie i kierowanie w zakresie prowadzenia działalności gospodarczej, zgromadzenie na rzecz osób trzecich towarów i usług z nimi związanych pozwalające na ich swobodne oglądanie i kupowanie w sklepie i hurtowni, działalność agentów zajmujących się sprzedażą towarów różnego rodzaju, dystrybucja towarów przez internet, wynajmowanie powierzchni na cele reklamo-

we, publikowanie tekstów reklamowych, kojarzenie kontrahentów, pomoc w zawieraniu transakcji handlowych, badanie rynku i opinii publicznej, zarządzanie komputerowymi bazami danych, doradztwo specjalistyczne w zakresie prowadzenia działalności reklamowo-promocyjnej i wystawienniczej, gromadzenie i udostępnianie informacji, **37** usługi w zakresie budowy i wyposażania: pawilonów, sklepów targowych oraz stoisk i boksów targowych, **39** działalność turystyczna, usługi związane z parkowaniem samochodów, wynajmowanie miejsc parkingowych, usługi transportowe, **41** organizowanie i prowadzenie konferencji naukowo-technicznych, seminariów, sympozjów, pokazów, konkursów, publikowanie książek, katalogów i biuletynów, publikowanie tekstów innych niż teksty reklamowe, usługi poligraficzne, wszelkie formy kształcenia, organizowanie wystaw artystycznych i edukacyjnych, produkcja i rozpowszechnianie filmów i nagrań audio i video, usługi w zakresie tłumaczeń, pokazy kształcenia praktycznego, **43** rezerwacje hotelowe, rezerwacja kwater, wynajmowanie sal na posiedzenia, konferencje, sympozja, prowadzenie kawiarni, barów.

(111) **199640** (220) 2006 06 10 (210) 311882
 (151) 2007 11 27 (441) 2006 09 18
 (732) TARGI W KRAKOWIE Sp. z o.o., Kraków, PL.
 (540) KRAKDENT

(510), (511) **35** organizowanie i obsługa międzynarodowych i krajowych imprez targowych i wystawienniczych w celach handlowych i reklamowych, usługi reklamowe świadczone za pomocą radia, telewizji, prasy, internetu, doradztwo w zakresie prowadzenia działalności gospodarczej, zarządzanie i kierowanie w zakresie prowadzenia działalności gospodarczej, zgromadzenie na rzecz osób trzecich towarów i usług z nimi związanych pozwalające na ich swobodne oglądanie i kupowanie w sklepie i hurtowni, działalność agentów zajmujących się sprzedażą towarów różnego rodzaju, dystrybucja towarów przez internet, wynajmowanie powierzchni na cele reklamowe, publikowanie tekstów reklamowych, kojarzenie kontrahentów, pomoc w zawieraniu transakcji handlowych, badanie rynku i opinii publicznej, zarządzanie komputerowymi bazami danych, doradztwo specjalistyczne w zakresie prowadzenia działalności reklamowo-promocyjnej i wystawienniczej, gromadzenie i udostępnianie informacji.

(111) **199641** (220) 2006 06 10 (210) 311883
 (151) 2007 11 27 (441) 2006 09 18
 (732) TARGI W KRAKOWIE Sp. z o.o., Kraków, PL.
 (540) ENOEXPO

(510), (511) **35** organizowanie i obsługa międzynarodowych i krajowych imprez targowych i wystawienniczych w celach handlowych i reklamowych, usługi reklamowe świadczone za pomocą radia, telewizji, prasy, internetu, doradztwo w zakresie prowadzenia działalności gospodarczej, zarządzanie i kierowanie w zakresie prowadzenia działalności gospodarczej, zgromadzenie na rzecz osób trzecich towarów i usług z nimi związanych pozwalające na ich swobodne oglądanie i kupowanie w sklepie i hurtowni, działalność agentów zajmujących się sprzedażą towarów różnego rodzaju, dystrybucja towarów przez Internet, wynajmowanie powierzchni na cele reklamowe, publikowanie tekstów reklamowych, kojarzenie kontrahentów, pomoc w zawieraniu transakcji handlowych, badanie rynku i opinii publicznej, zarządzanie komputerowymi bazami danych, doradztwo specjalistyczne w zakresie prowadzenia działalności reklamowo-promocyjnej i wystawienniczej, gromadzenie i udostępnianie informacji.

(111) **199642** (220) 2006 06 13 (210) 312108
 (151) 2007 12 03 (441) 2006 09 18
 (732) TARGI W KRAKOWIE Sp. z o.o., Kraków, PL.
 (540)



Kolor znaku: czarny, bordowy

(531) 26.1.1, 27.5.1, 29.1.1, 29.1.8

(510), (511) **35** organizowanie i obsługa międzynarodowych i krajowych imprez targowych i wystawienniczych w celach handlowych i reklamowych, usługi reklamowe świadczone za pomocą radia, telewizji, prasy, internetu, doradztwo w zakresie prowadzenia działalności gospodarczej, zarządzanie i kierowanie w zakresie prowadzenia działalności gospodarczej, zgromadzenie na rzecz osób trzecich towarów i usług z nimi związanych pozwalające na ich swobodne oglądanie i kupowanie w sklepie i hurtowni, działalność agentów zajmujących się sprzedażą towarów różnego rodzaju, dystrybucja towarów przez internet, wynajmowanie powierzchni na cele reklamowe, publikowanie tekstów reklamowych, kojarzenie kontrahentów, pomoc w zawieraniu transakcji handlowych, badanie rynku i opinii publicznej, zarządzanie komputerowymi bazami danych, doradztwo specjalistyczne w zakresie prowadzenia działalności reklamowo-promocyjnej i wystawienniczej, gromadzenie i udostępnianie informacji.

(111) **199643** (220) 2006 06 13 (210) 312019
 (151) 2007 12 03 (441) 2006 09 18
 (732) TARGI W KRAKOWIE Sp. z o.o., Kraków, PL.
 (540)



Kolor znaku: czarny, bordowy

(531) 26.1.1, 27.5.1, 29.1.1, 29.1.8

(510), (511) **35** organizowanie i obsługa międzynarodowych i krajowych imprez targowych i wystawienniczych w celach handlowych i reklamowych, usługi reklamowe świadczone za pomocą radia, telewizji, prasy, internetu, doradztwo w zakresie prowadzenia działalności gospodarczej, zarządzanie i kierowanie w zakresie prowadzenia działalności gospodarczej, zgromadzenie na rzecz osób trzecich towarów i usług z nimi związanych pozwalające na ich swobodne oglądanie i kupowanie w sklepie i hurtowni, działalność agentów zajmujących się sprzedażą towarów różnego rodzaju, dystrybucja towarów przez internet, wynajmowanie powierzchni na cele reklamowe, publikowanie tekstów reklamowych, kojarzenie kontrahentów, pomoc w zawieraniu transakcji handlowych, badanie rynku i opinii publicznej, zarządzanie komputerowymi bazami danych, doradztwo specjalistyczne w zakresie prowadzenia działalności reklamowo-promocyjnej i wystawienniczej, gromadzenie i udostępnianie informacji.

(111) **199644** (220) 2006 06 13 (210) 312020
 (151) 2007 12 03 (441) 2006 09 18
 (732) TARGI W KRAKOWIE Sp. z o.o., Kraków, PL.
 (540)



Kolor znaku: czarny, bordowy

(531) 26.1.1, 27.5.1, 29.1.1, 29.1.8

(510), (511) **35** organizowanie i obsługa międzynarodowych i krajowych imprez targowych i wystawienniczych w celach handlowych i reklamowych, usługi reklamowe świadczone za pomocą radia, telewizji, prasy, internetu, doradztwo w zakresie prowadzenia działalności gospodarczej, zarządzanie i kierowanie w zakresie prowadzenia działalności gospodarczej, zgromadzenie na rzecz osób trzecich towarów i usług z nimi związanych pozwalające na ich swobodne oglądanie i kupowanie w sklepie i hurtowni, działalność agentów zajmujących się sprzedażą towarów różnego rodzaju, dystrybucja towarów przez internet, wynajmowanie powierzchni na cele reklamowe, publikowanie tekstów reklamowych, kojarzenie kontrahentów, pomoc w zawieraniu transakcji handlowych, badanie rynku i opinii publicznej.

nej, zarządzanie komputerowymi bazami danych, doradztwo specjalistyczne w zakresie prowadzenia działalności reklamowo-promocyjnej i wystawienniczej, gromadzenie i udostępnianie informacji.

(111) **199645** (220) 2006 06 21 (210) 312305
 (151) 2007 11 30 (441) 2006 10 02
 (732) „ZEELANDIA” Spółka z o.o., Tarnowo Podgórne, PL.
 (540) juniorki
 (510), (511) **30** bułki pszenne.

(111) **199646** (220) 2006 06 26 (210) 312412
 (151) 2007 12 17 (441) 2006 10 02
 (732) WYTWÓRNIA SPRZĘTU KOMUNIKACYJNEGO
 „PZL-Rzeszów” S.A., Rzeszów, PL.
 (540) AVIATION VALLEY

(510), (511) **07** silniki lotnicze, części i zespoły do silników lotniczych, przekładnie do napędów lotniczych, części i zespoły do przekładni napędów lotniczych, przekładnie redukcyjne inne niż do pojazdów lądowych, części maszyn-narzędzia, oprzyrządowanie do obróbki mechanicznej, **09** przyrządy pomiarowe i kontrolne, **12** statki lotnicze i kosmiczne, części i zespoły do statków lotniczych i kosmicznych, **35** promowanie i reklamowanie przemysłu lotniczego w kraju i zagranicą, propagowanie wiedzy z dziedziny lotnictwa i kosmonautyki, organizowanie wystaw i pokazów, doradztwo w zakresie organizowania i prowadzenia działalności gospodarczej, **40** obróbka metali i elementów metalowych, **41** organizowanie i prowadzenie kursów, szkoleń, konferencji, kongresów, sympozjów poświęconych tematyce lotniczej, **42** doradztwo techniczne, ekonomiczne, prawne i organizacyjne, prace badawczo-rozwojowe, badania i analizy techniczne, doradztwo w zakresie własności intelektualnej, wymiana własności intelektualnej.

(111) **199647** (220) 2006 06 26 (210) 312413
 (151) 2007 12 17 (441) 2006 10 02
 (732) WYTWÓRNIA SPRZĘTU KOMUNIKACYJNEGO
 „PZL-Rzeszów” S.A., Rzeszów, PL.
 (540) DOLINA LOTNICZA

(510), (511) **07** silniki lotnicze, części i zespoły do silników lotniczych, przekładnie do napędów lotniczych, części i zespoły do przekładni napędów lotniczych, przekładnie redukcyjne inne niż do pojazdów lądowych, części maszyn-narzędzia, oprzyrządowanie do obróbki mechanicznej, **09** przyrządy pomiarowe i kontrolne, **12** statki lotnicze i kosmiczne, części i zespoły do statków lotniczych i kosmicznych, **35** promowanie i reklamowanie przemysłu lotniczego w kraju i zagranicą, propagowanie wiedzy z dziedziny lotnictwa i kosmonautyki, organizowanie wystaw i pokazów, doradztwo w zakresie organizowania i prowadzenia działalności gospodarczej, **40** obróbka metali i elementów metalowych, **41** organizowanie i prowadzenie kursów, szkoleń, konferencji, kongresów, sympozjów poświęconych tematyce lotniczej, **42** doradztwo techniczne, ekonomiczne, prawne i organizacyjne, prace badawczo-rozwojowe, badania i analizy techniczne, doradztwo w zakresie własności intelektualnej, wymiana własności intelektualnej.

(111) **199648** (220) 2006 06 26 (210) 312414
 (151) 2007 12 17 (441) 2006 10 02
 (732) WYTWÓRNIA SPRZĘTU KOMUNIKACYJNEGO
 „PZL-Rzeszów” S.A., Rzeszów, PL.
 (540)



Kolor znaku: niebieski, czerwony, biały

(531) 9.1.10, 18.5.1, 27.5.1, 29.1.14

(510), (511) **07** silniki lotnicze, części i zespoły do silników lotniczych, przekładnie do napędów lotniczych, części i zespoły do przekładni napędów lotniczych, przekładnie redukcyjne inne niż do pojazdów lądowych, części maszyn-narzędzia, oprzyrządowanie do obróbki mechanicznej, **09** przyrządy pomiarowe i kontrolne, **12** statki lotnicze i kosmiczne, części i zespoły do statków lotniczych i kosmicznych,

35 promowanie i reklamowanie przemysłu lotniczego w kraju i zagranicą, propagowanie wiedzy z dziedziny lotnictwa i kosmonautyki, organizowanie wystaw i pokazów, doradztwo w zakresie organizowania i prowadzenia działalności gospodarczej, **40** obróbka metali i elementów metalowych, **41** organizowanie i prowadzenie kursów, szkoleń, konferencji, kongresów, sympozjów poświęconych tematyce lotniczej, **42** doradztwo techniczne, ekonomiczne, prawne i organizacyjne, prace badawczo-rozwojowe, badania i analizy techniczne, doradztwo w zakresie własności intelektualnej, wymiana własności intelektualnej.

(111) **199649** (220) 2006 06 30 (210) 312576
(151) 2008 01 10 (441) 2006 10 02
(732) „AKCES-MED” Sp. z o.o., Rzeszów, PL.
(540)



Kolor znaku: czerwony, niebieski

(531) 27.5.1, 29.1.12

(510), (511) **10** przyrządy i urządzenia do ćwiczeń, gimnastyki leczniczej oraz do przemieszczania inwalidów.

(111) **199650** (220) 2006 07 10 (210) 312963
(151) 2008 01 08 (441) 2006 10 16
(732) „P and V” Spółka z o.o., Warszawa, PL.
(540)



Kolor znaku: szary, złoty

(531) 24.17.25, 27.5.1, 29.1.12

(510), (511) **25** odzież, nakrycia głowy, spódnice, spodnie, marynarki, bluzki, sukienki, żakiety, garsonki, komplety odzieży, odzież wierzchnia, odzież sportowa, garnitury, koszule, bielizna, **42** projektowanie odzieży.

(111) **199651** (220) 2006 07 10 (210) 312993
(151) 2008 01 07 (441) 2006 10 16
(732) Bristol-Myers Squibb Company, New York, US.
(540) SPRYCEL

(510), (511) **05** preparaty farmaceutyczne do stosowania przez ludzi w celu leczenia i zapobiegania nowotworom.

(111) **199652** (220) 2006 07 12 (210) 313070
(151) 2008 01 10 (441) 2006 10 16
(732) „POLBITA” Spółka z o.o., Warszawa, PL.
(540)



Kolor znaku: jasnobrązowy

(531) 17.2.1, 27.5.1, 29.1.7

(510), (511) **14** bransoletki, naszyjniki, wisiorki, kolczyki do uszu i ciała, klipsy do uszu, pierścionki, obrączki, breloczki, broszki, łańcuszki ozdobne, amulety, zegarki na rękę, szkatułki na biżuterię z metali szlachetnych, biżuteria komórkowa, biżuteria ze szkła sztrasowego, spinki i szpilki do krawatów, spinki do mankietów, medaliony, szpilki ozdobne, **26** ozdoby do włosów, spinki do włosów.

(111) **199653** (220) 2006 07 12 (210) 313073
(151) 2008 01 10 (441) 2006 10 16

(732) Warszawskie Zakłady Farmaceutyczne Polfa Spółka Akcyjna, Warszawa, PL.

(540) SALMARIS

(510), (511) **05** wyroby farmaceutyczne, preparaty medyczne.

(111) **199654** (220) 2006 07 12 (210) 313091
(151) 2008 01 10 (441) 2006 10 16
(732) United Parcel Service of America, Inc., Atlanta, US.

(540) UPS TODAY

(510), (511) **39** transport, pakowanie i składowanie towarów, organizowanie podróży.

(111) **199655** (220) 2006 07 12 (210) 313093
(151) 2008 01 10 (441) 2006 10 16
(732) Bristol-Myers Squibb Company, New York, US.
(540)



(531) 4.5.5, 26.11.1, 27.5.1

(510), (511) **05** preparaty farmaceutyczne do stosowania przez ludzi w celu leczenia i zapobiegania nowotworom.

(111) **199656** (220) 2006 07 17 (210) 313287
(151) 2008 01 07 (441) 2006 10 30
(732) SELGROS Sp. z o.o., Poznań, PL.
(540)



Kolor znaku: złoty, granatowy, czerwony, biały, niebieski

(531) 21.1.14, 26.4.2, 27.5.1, 29.1.15

(510), (511) **16** biuletyny, etykiety, nalepki, emblematy, prospekty, katalogi.

(111) **199657** (220) 2006 07 17 (210) 313289
(151) 2008 01 07 (441) 2006 10 30
(732) MOTORCYCLES PERFORMANCE MALYHD Bogusław

Małajowicz, Wieliczka, PL.

(540) MOTORCYCLES PERFORMANCE

(510), (511) **14** ozdoby (biżuteria), **25** odzież, czapki (nakrycia głowy).

(111) **199658** (220) 2006 07 18 (210) 313320
(151) 2008 01 07 (441) 2006 10 30
(732) P.H.U. JOLMAR Maria Górecka, Sierpc, PL.

(540) MAGNEZJANA

(510), (511) **32** napoje bezalkoholowe, wody mineralne gazowane i niegazowane, napoje owocowe, soki, wody źródlane, wody stołowe.

(111) **199659** (220) 2006 07 25 (210) 313579
(151) 2008 01 17 (441) 2006 10 30
(732) Bel Deutschland GmbH, Taufkirchen, DE.

(540) EDELCREME

(510), (511) **29** sery i produkty serowe.

(111) **199660** (220) 2006 07 25 (210) 313598
(151) 2008 01 14 (441) 2006 10 30
(732) Przedsiębiorstwo Robót Specjalistycznych „WSCHÓD”

Spółka z o.o., Lublin, PL.

(540)



Kolor znaku: zielony, czarny

(531) 15.7.1, 27.5.1, 29.1.3, 29.1.8

(510), (511) **37** usługi budowlane, naprawy, usługi instalacyjne, **39** transport, pakowanie i składowanie towarów, organizowanie podróży.(111) **199661** (220) 2006 12 04 (210) 318609

(151) 2007 10 22 (441) 2007 03 19

(732) „TRANS-GROSZ” Sp. z o.o., Dębica, PL.

(540)



Kolor znaku: niebieski, szary, czarny, biały

(531) 24.5.1, 24.15.21, 26.1.2, 27.5.1, 29.1.14

(510), (511) **04** benzyna, brykiety materiałów palnych, drewno opałowe, koks, mazut, oleje przemysłowe i napędowe, paliwa gazowe, paliwa na bazie alkoholu i oleju roślinnego, smary, węgiel, **35** badanie rynku, reklama, zarządzanie w działalności handlowej, administrowanie działalnością handlową, pokaz towarów, **39** pakowanie, składowanie i dostarczanie towarów, transport i spedycja.(111) **199662** (220) 2006 12 04 (210) 318611

(151) 2007 11 27 (441) 2007 03 19

(732) „GROSZ MYSZCZUK” Spółka z o.o., Dębica, PL.

(540)



Kolor znaku: pomarańczowy, biały

(531) 24.5.1, 26.1.2, 27.5.1, 29.1.1, 29.1.6

(510), (511) **14** metale szlachetne i ich stopy, wyroby z metali szlachetnych lub pokrywane nimi, wyroby jubilerskie, kamienie szlachetne, spinki do mankietów i krawatów, przyrządy zegarmistrzowskie i chronometryczne, **36** pośrednictwo w sprawach majątku i dóbr, agencje celne i ubezpieczeniowe, agencje kredytowe i skupu długów, doradztwo finansowe i ubezpieczeniowe, administrowanie nieruchomościami i gospodarstwami rolnymi, usługi kantorów wymiany pieniędzy, usługi wyceny majątku nieruchomego i biżuterii, usługi w zarządzaniu majątkiem nieruchomym.(111) **199663** (220) 2007 03 20 (210) 322924

(151) 2008 01 11 (441) 2007 06 25

(732) Zakłady Farmaceutyczne „POLPHARMA” Spółka Akcyjna, Starogard Gdański, PL.

(540) FENTA POL Comfort

(510), (511) **05** produkty farmaceutyczne.(111) **199664** (220) 2007 03 23 (210) 323098

(151) 2008 01 11 (441) 2007 06 25

(732) Zakłady Farmaceutyczne „POLPHARMA” Spółka Akcyjna, Starogard Gdański, PL.

(540)

POLPRIL
ПОЛПРИЛ

(531) 28.5.0

(510), (511) **05** preparaty farmaceutyczne.(111) **199665** (220) 2007 03 26 (210) 323199

(151) 2008 01 11 (441) 2007 07 09

(732) Zakłady Farmaceutyczne „POLPHARMA” Spółka Akcyjna, Starogard Gdański, PL.

(540)



Kolor znaku: fioletowy, granatowy, siwy, biały

(531) 24.13.22, 26.2.1, 26.4.2, 27.5.1, 28.5.0, 29.1.14

(510), (511) **05** przeciwgrzybicze leki stosowane w dermatologii.(111) **199666** (220) 2004 03 22 (210) 278091

(151) 2006 12 22 (441) 2004 06 28

(732) ELBIS Spółka z o.o., Rogowiec, PL.

(540)

po@e

Kolor znaku: biały, brązowy

(531) 24.17.25, 27.5.1, 29.1.7

(510), (511) **09** urządzenia i przyrządy elektryczne przewodzące, przełączające, transformujące, urządzenia i przyrządy pomiarowe, sygnalizacyjne, kontroli, automatyki zabezpieczeniowej i monitorowania w zakresie wytwarzania energii elektrycznej, programy komputerowe z zakresu energetyki, **35** zgrupowanie na rzecz osób trzecich różnych towarów pozwalające nabywcy wygodnie je oglądać i kupować te towary na stronie internetowej wyspecjalizowanej w zakupie i sprzedaży energii elektrycznej i ciepłej na podstawie kontraktów „on-line”, doradztwo w zakresie obrotu energią elektryczną i ciepłą, usługi w zakresie zarządzania i organizowania działalności gospodarczej, zarządzanie holdingami-przedsiębiorstwami handlowymi i/lub przemysłowymi, usługi marketingowe, usługi w zakresie rachunkowości i księgowości, usługi sekretarskie, pośrednictwo pracy, doradztwo w zakresie zarządzania, organizowania i prowadzenia działalności gospodarczej, **39** dystrybucja energii elektrycznej, dystrybucja pary wodnej i gorącej wody, dystrybucja i rozprowadzanie wody, usługi w zakresie transportu, transport poprzez rurociągi, transport przemonikami taśmowymi, **40** wytwarzanie i przetwarzanie energii elektrycznej, wytwarzanie i przetwarzanie pary wodnej, gorącej wody, uzdatnianie wody, obróbka odpadów, uszlachetnianie roboczych produktów spalania z energetyki: popiołów lotnych i żużli paleniskowych, pozyskiwanie surowców wtórnych z odpadów przemysłowych, utylizacja i unieszkodliwianie odpadów, usługi w zakresie obróbki metali i tworzyw sztucznych, spawanie, kowalstwo, **42** koncepcje programowe rozwoju branży energetycznej i ciepłownictwa, prace studialne dotyczące prognoz rozwoju energetyki w zakresie globalnym, terenowym, lokalizacji obiektów energetycznych i zaopatrzenia w energię i paliwa podmiotów gospodarczych, prace badawcze, projektowe, wdrożeniowe i ekspertyzy inżynierskie z zakresu energetyki i ciepłownictwa, doradztwo z zakresu projektowania, przygotowania, realizacji inwestycji w energetyce oraz ich eksploatacji, opracowywanie dokumentacji i wniosków na uzyskanie koncesji na wytwarzanie ciepła i energii elektrycznej, usługi informa-

tyczne w zakresie energetyki: projektowanie, instalacja i aktualizacja oprogramowania komputerowego, analizy i projektowanie systemów komputerowych.

(111) **199667** (220) 2004 03 22 (210) 278092
 (151) 2006 12 20 (441) 2004 06 28
 (732) ELBIS Spółka z o.o., Rogowiec, PL.
 (540)



Kolor znaku: biały, niebieski, żółty, srebrno-szary

(531) 27.5.1, 29.1.13

(510), (511) **01** produkty i półprodukty chemiczne do celów przemysłowych, rolnych i leśnych, produkty chemiczne stosowane do oczyszczania spalin, materiały proszkowe stosowane do absorpcji zanieczyszczeń gazowych w spalinach (sorbenty), uboczne produkty spalania z energetyki, popioły lotne, żużle paleniskowe, sztuczne gipsy, nawozy do użytkowania gleb, **06** budowlane materiały metalowe, metalowe konstrukcje budowlane, rurociągi zasilające metalowe, materiały blacharskie dla budownictwa, metalowe elementy stolarki budowlanej, **07** maszyny, części zamienne, akcesoria dla energetyki, budownictwa, transportu i ochrony środowiska zawarte w tej klasie, generatory elektryczności, turbogeneratory, silniki, mechanizmy sprzęgania i napędu (z wyjątkiem stosowanych w pojazdach lądowych), pompy, kompresory, przekładnie do maszyn, regulatory, mechanizmy sterownicze do maszyn i silników, suwnice pomostowe, **09** urządzenia i przyrządy elektryczne przewodzące, przełączające, transformujące, urządzenia i przyrządy pomiarowe, sygnalizacyjne, kontroli, automatyki zabezpieczeniowej i monitorowania z zakresu wytwarzania energii elektrycznej, programy komputerowe z zakresu energetyki, **11** aparaty i urządzenia do ogrzewania, wytwarzania pary, chłodzenia, suszenia, wentylacji oraz zaopatrzenia w wodę, aparatura i urządzenia do sterowania procesami cieplnymi, grzewczymi w elektrowni kondensacyjnej, kotły energetyczne, urządzenia wentylacyjne, urządzenia i instalacje do chłodzenia zespołów elektrowni, paleniska, palniki do pyłu, podgrzewacze powietrza, wymienniki ciepła, urządzenia i instalacje odpopielania, **19** materiały budowlane niemetalowe do obiektów energetycznych oraz ciepłowniczych urządzeń energetycznych, prefabrykaty betonowe i żelbetonowe, rury kamionkowe i cementowe, ceramika budowlana, cegła, papa, smoła, bitum, asfalt, cement, wapno, kruszywa, piasek, **35** zgrupowanie na rzecz osób trzecich różnych towarów pozwalające nabywcy wygodnie je oglądać i kupować te towary na stronie internetowej wyspecjalizowanej w zakupie i sprzedaży energii elektrycznej i ciepłej na podstawie kontraktów „on-line”, doradztwo w zakresie obrotu energią elektryczną i ciepłą, usługi w zakresie zarządzania i organizowania działalności gospodarczej, zarządzanie holdingami-przedsiębiorstwami handlowymi i/lub przemysłowymi, usługi marketingowe, usługi w zakresie rachunkowości i księgowości, usługi sekretarskie, pośrednictwo pracy, doradztwo w zakresie zarządzania, organizowania i prowadzenia działalności gospodarczej, **36** usługi finansowe, doradztwo finansowe, finansowanie projektów inwestycji energetycznych, kredytowanie, pożyczki pod zastaw, usługi administrowania i zarządzania nieruchomościami, prowadzenie najmu i dzierżawy nieruchomości, **37** usługi budowlano-montażowe, remontowe i modernizacyjne w zakresie budownictwa ogólnego i przemysłowego, roboty inżynierskie lądowe i wodne, roboty ogólnobudowlane w zakresie obiektów energetycznych i produkcyjnych, roboty budowlane w zakresie montażu i wznoszenia budynków i budowli z elementów prefabrykowanych, roboty budowlane w zakresie wznoszenia konstrukcji stalowych, roboty ogólnobudowlane w zakresie obiektów liniowych i rozdzielczych: rurociągów, linii elektroenergetycznych przesyłowych i lokalnych, budowa, remonty elektrowni kondensacyjnych, elektrociepłowni, elektrowni wiatrowych, stacji ujęć, zrzutów i uzdatniania wody: budynki elektrowni, hale maszyn i urządzeń energetycznych, rurociągi, montaż, instalowanie urządzeń energetycznych i ciepłowniczych, nadzór robót i usługi eksploatacji urządzeń energetycznych i ciepłowniczych, usługi głównego realizatora lub inwestora zastępczego inwestycji energetycznych, wynajem maszyn, sprzętu budowlanego i maszyn

do robót ziemnych, sprzątanie i czyszczenie obiektów przemysłowo-mieszkalnych, **39** dystrybucja energii elektrycznej, dystrybucja pary wodnej i gorącej wody, dystrybucja i rozprowadzanie wody, usługi w zakresie transportu, transport poprzez rurociągi, transport przenośnikami taśmowymi, **40** wytwarzanie i przetwarzanie energii elektrycznej, wytwarzanie i przetwarzanie pary wodnej, gorącej wody, uzdatnianie wody, obróbka odpadów, uszlachetnianie roboczych produktów spalania z energetyki: popiołów lotnych i żużli paleniskowych, pozyskiwanie surowców wtórnych z odpadów przemysłowych, utylizacja i unieszkodliwianie odpadów, usługi w zakresie obróbki metali i tworzyw sztucznych, spawanie, kowalstwo, **42** koncepcje programowe rozwoju branży energetycznej i ciepłownictwa, prace studialne dotyczące prognoz rozwoju energetyki w zakresie globalnym, terenowym, lokalizacji obiektów energetycznych i zaopatrzenia w energię i paliwa podmiotów gospodarczych, prace badawcze, projektowe, wdrożeniowe i ekspertyzy inżynierskie z zakresu energetyki i ciepłownictwa, doradztwo z zakresu projektowania, przygotowania, realizacji inwestycji w energetyce oraz ich eksploatacji, opracowywanie dokumentacji i wniosków na uzyskanie koncesji na wytwarzanie ciepła i energii elektrycznej, usługi informatyczne w zakresie energetyki: projektowanie, instalacja i aktualizacja oprogramowania komputerowego, analizy i projektowanie systemów komputerowych.

(111) **199668** (220) 2004 04 09 (210) 279151
 (151) 2006 11 10 (441) 2004 07 12
 (732) „Polifarb Cieszyn-Wrocław” Spółka Akcyjna, Wrocław, PL.
 (540)



Kolor znaku: granatowy, żółty, biały, czerwony

(531) 1.1.1, 1.1.3, 26.2.1, 26.4.7, 27.5.1, 29.1.14

(510), (511) **02** farby, lakiery, emalie, pokosty, bejce, koloranty, środki zabezpieczające drewno, **19** materiały budowlane niemetalowe.

(111) **199669** (220) 2004 04 09 (210) 279153
 (151) 2006 11 10 (441) 2004 07 12
 (732) „Polifarb Cieszyn-Wrocław” S.A., Wrocław, PL.
 (540)



Kolor znaku: granatowy, żółty, biały

(531) 1.1.1, 1.1.3, 26.2.1, 26.4.7, 27.5.1, 29.1.2, 29.1.4

(510), (511) **02** farby, lakiery, emalie, pokosty, bejce, koloranty, środki zabezpieczające drewno, **19** materiały budowlane niemetalowe.

(111) **199670** (220) 2004 04 16 (210) 279380
 (151) 2007 01 16 (441) 2004 07 26
 (732) HARIBO Spółka z o.o., Warszawa, PL.
 (540)

Smak radości

Kolor znaku: czerwony, czarny

(531) 27.5.1, 29.1.1, 29.1.8

(510), (511) **30** wyroby żelowe, gumy rozpuszczalne i pianki.

(111) **199671** (220) 2004 04 26 (210) 279775
 (151) 2007 01 02 (441) 2004 08 09
 (732) WIN-CIN Spółka z o.o., Olsztyn, PL.
 (540)



Kolor znaku: czerwony
 (531) 26.1.2, 27.5.1, 29.1.1
 (510), (511) **35** zgrupowanie na rzecz osób trzecich różnych towarów pozwalające nabywcy wygodnie je oglądać i kupować w sklepie z napojami alkoholowymi i bezalkoholowymi, eksport-import tych towarów.

(111) **199672** (220) 2004 05 07 (210) 280476
 (151) 2006 12 22 (441) 2004 08 09
 (732) Przedsiębiorstwo Meblowe T&R ZIARKO, Zielone Kamedulskie, PL.
 (540)



Kolor znaku: biały, czerwony, czarny
 (531) 12.1.9, 24.17.25, 27.5.1, 29.1.1, 29.1.6, 29.1.8
 (510), (511) **20** meble.

(111) **199673** (220) 2004 06 08 (210) 281750
 (151) 2007 01 24 (441) 2004 09 20
 (732) Kompania Spirytusowa Wratislavia POLMOS Wrocław S.A., Wrocław, PL.
 (540)



Kolor znaku: bordowy, złoty, biały, czerwony, niebieski, czarny, srebrny
 (531) 2.1.1, 5.13.1, 24.1.5, 24.5.7, 25.1.1, 27.5.1, 29.1.15
 (510), (511) **33** wódka, napoje alkoholowe.

(111) **199674** (220) 2004 06 08 (210) 281751
 (151) 2007 01 24 (441) 2004 09 20
 (732) Kompania Spirytusowa Wratislavia POLMOS Wrocław S.A., Wrocław, PL.

(540)



Kolor znaku: srebrny, czarny, biały, czerwony, zielony
 (531) 2.3.1, 5.13.1, 19.7.1, 27.5.1, 29.1.15
 (510), (511) **33** wódka, napoje alkoholowe.

(111) **199675** (220) 2004 06 08 (210) 281752
 (151) 2007 01 24 (441) 2004 09 20
 (732) Kompania Spirytusowa Wratislavia POLMOS Wrocław S.A., Wrocław, PL.
 (540)



(531) 7.1.1, 7.1.3, 17.1.17, 19.7.1, 27.5.1
 (510), (511) **33** wódka, napoje alkoholowe.

(111) **199676** (220) 2004 06 08 (210) 281773
 (151) 2007 01 23 (441) 2004 09 20
 (732) Liszkowska Anna Maria, Kozięgłowy, PL.
 (540)



(531) 2.5.8, 2.5.25, 26.1.1, 27.5.1
 (510), (511) **16** materiały do nauczania-pomoce dydaktyczne dla dzieci, **41** usługi edukacyjne, nauczanie przez zabawę, prowadzenie zabaw i rozrywek dla dzieci na obozach wakacyjnych, organizowanie i prowadzenie balików dziecięcych, pisanie scenariuszy, realizacja spektakli teatralnych, prowadzenie radiowych i telewizyjnych programów dla dzieci, organizacja wystaw związanych z edukacją, porady w zakresie edukacji dzieci, kształcenie w zakresie edukacji dzieci, **43** organizowanie obozów wakacyjnych dla dzieci.

(111) **199677** (220) 2004 07 08 (210) 282884
 (151) 2007 01 16 (441) 2004 10 18
 (732) „SERWAR” Spółka z o.o., Warszawa, PL.

(540)



(531) 26.3.2, 27.5.1

(510), (511) **29** produkty mleczne, sery topione.

(111) **199678** (220) 2004 09 22 (210) 285707
 (151) 2007 01 15 (441) 2004 12 27
 (732) Hexus Capital Management Polska Sp. z o.o., Warszawa, PL.
 (540)



Kolor znaku: biały, brązowy, szary

(531) 26.2.5, 26.4.2, 27.5.1, 29.1.6, 29.1.7

(510), (511) **35** usługi w zakresie badania rynku, badania opinii publicznej, analizy kosztów, doradztwa i pomocy w zakresie organizowania, zarządzania i prowadzenia działalności gospodarczej, ekspertyz w działalności gospodarczej, usługi w zakresie promocji sprzedaży i zaopatrzenia osób trzecich oraz przygotowania zeznań podatkowych, usługi informacyjne w zakresie statystyki, **36** usługi w zakresie analiz finansowych, doradztwa w sprawach finansowych i ubezpieczeniowych, ekspertyz do celów podatkowych, usługi bankowe, również z dostępem przez internet, usługi w zakresie elektronicznego transferu kapitału, usługi w zakresie informacji finansowej oraz doradztwa finansowego, usługi w zakresie tworzenia funduszy, pośrednictwa i notowań giełdowych, usługi w zakresie informacji bankowych, kapitałowych i o ubezpieczeniach, usługi w zakresie inwestycji kapitałowych, kredytowania i lokaty kapitału, maklerstwa i notowania giełdowego, usługi w zakresie operacji bankowych, finansowych i walutowych, pośrednictwa ubezpieczeniowego, usługi powiernicze, usługi w zakresie finansowania pożyczek, spłat ratalnych, sponsorowania finansowego, transakcji finansowych, świadczeń emerytalnych, tworzenia kapitałów, operacji walutowych, wymiany walut, usługi w zakresie udzielania gwarancji finansowych (kaucji), zarządzania majątkiem, zawierania umów kredytowych oraz przechowywania depozytów.

(111) **199679** (220) 2004 09 22 (210) 285708
 (151) 2007 01 15 (441) 2004 12 27
 (732) Hexus Capital Management Polska Sp. z o.o., Warszawa, PL.
 (540) HEXUS

(510), (511) **35** usługi w zakresie badania rynku, badania opinii publicznej, analizy kosztów, doradztwa i pomocy w zakresie organizowania, zarządzania i prowadzenia działalności gospodarczej, ekspertyz w działalności gospodarczej, usługi w zakresie promocji sprzedaży i zaopatrzenia osób trzecich oraz przygotowania zeznań podatkowych, usługi informacyjne w zakresie statystyki, **36** usługi w zakresie analiz finansowych, doradztwa w sprawach finansowych i ubezpieczeniowych, ekspertyz do celów podatkowych, usługi bankowe, również z dostępem przez internet, usługi w zakresie elektronicznego transferu kapitału, usługi w zakresie informacji finansowej oraz doradztwa finansowego, usługi w zakresie tworzenia funduszy, pośrednictwa i notowań giełdowych, usługi w zakresie informacji bankowych, kapitałowych i o ubezpieczeniach, usługi w zakresie inwestycji kapitałowych, kredytowania i lokaty kapitału, maklerstwa i notowania giełdowego, usługi w zakresie operacji bankowych, finansowych i walutowych, pośrednictwa ubezpieczeniowego, usługi powiernicze, usługi w zakresie finansowania pożyczek, spłat ratalnych, sponsorowania finansowego, transakcji finansowych, świadczeń emerytalnych, tworzenia kapitałów, operacji walutowych, wymiany walut, usługi w zakresie udzielania gwarancji finansowych (kaucji), zarządzania majątkiem, zawierania umów kredytowych oraz przechowywania depozytów.

(111) **199680** (220) 2004 10 16 (210) 286642
 (151) 2007 02 08 (441) 2005 01 24
 (732) „INTERMAT” Spółka Cywilna Krystyna Matejkowska,
 Tadeusz Jerzy Kołodziej, Warszawa-Wesoła, PL.

(540) żelki klejące
 (510), (511) **01** kleje do celów przemysłowych, płytek ściennych, kleje do bandaży chirurgicznych, do obuwia, kleje do: rozlepiania afiszy, tapet, wklejania materiałów i gadżetów reklamowych, kleje inne niż do papieru lub do użytku domowego, **16** kleje do materiałów piśmiennych lub do użytku domowego, klej rybi do papieru lub do użytku domowego.

(111) **199681** (220) 2004 11 26 (210) 288160
 (151) 2007 02 01 (441) 2005 03 07
 (732) Biuro Ochrony „POGOŃ” Mateusz Jaszczuk, Warszawa, PL.
 (540)



Kolor znaku: czarny, czerwony, biały

(531) 26.1.1, 26.3.4, 27.5.1, 29.1.1

(510), (511) **37** usługi w zakresie instalowania systemów alarmowych, **39** usługi w zakresie konwojowania wartości pieniężnych, przedmiotów wartościowych i materiałów niebezpiecznych, **42** usługi w zakresie projektowania systemów alarmowych, **45** usługi w zakresie ochrony osób i mienia, w tym: w formie bezpośredniej ochrony fizycznej i zabezpieczenia technicznego, usługi w zakresie monitorowania i dozoru systemów alarmowych.

(111) **199682** (220) 2005 08 24 (210) 299280
 (151) 2007 11 14 (441) 2005 11 28
 (732) PROJETCLUB, Villeneuve D'Ascq, FR.
 (540) ARTENGO

(510), (511) **01** preparaty chemiczne do nadawania nieprzepuszczalności tekstyliom, środki chemiczne do nadawania nieprzepuszczalności skóry, papier fotograficzny, filmy (błony) światłoczułe lecz nie-naświetlone, **03** mydła dla grających piłką lub rakieta, dezodoranty do użytku osobistego (wyroby perfumeryjne) dla grających piłką lub rakieta, woski i kremy do butów dla grających piłką lub rakieta, kremy ochronne przeciwko wycieraniu dla grających piłką lub rakieta, rozgrzewający żel do skóry dla grających piłką lub rakieta, szampony do włosów dla grających piłką lub rakieta, żel pod prysznic dla grających piłką lub rakieta, **09** nagrane taśmy wideo dla grających piłką lub rakieta, nagrane audio i wideo dyski kompaktowe dla grających piłką lub rakieta, nagrane dyski magnetyczne dla grających piłką lub rakieta, nagrane dyski optyczne dla grających piłką lub rakieta, nagrane optyczne dyski kompaktowe dla grających piłką lub rakieta, urządzenia do gier wideo działające z odbiornikiem telewizyjnym dla grających piłką lub rakieta, okulary ochronne dla grających piłką lub rakieta, kaski ochronne dla grających piłką lub rakieta, okulary przeciwsłoneczne, etui na okulary dla grających piłką lub rakieta, **16** papier, w szczególności papier do pisania, papier ozdobny, papier gazetowy, karton, wyroby z kartonu w szczególności pudełka, torby papierowe, koperty i papierowe torby (koperty, woreczki) do pakowania, druki, wyroby introligatorskie, materiały fotograficzne, matryce, materiały piśmienne w szczególności koperty, dozowniki taśmy przylepnej, kleje (materiały przylepne) do materiałów papierniczych lub do użytku domowego, materiały dla artystów malarzy, pędzle, maszyny do pisania (elektryczne lub nieelektryczne) i artykuły biurowe (z wyjątkiem mebli) w szczególności spinacze biurowe, pinezki, korektory (płynny korekcyjne), noże do papieru, segregatory, rolki do taśm barwiących, maszyny do pieczętowania dla celów przemysłowych, materiały do nauczania (z wyjątkiem mebli) w szczególności mapy geograficzne, książki, plakaty, przybory szkolne w szczególności pióra, długopisy automatyczne, obsadki do pióra, czcionki (cyfry i litery), temperówki, ołówki, ołówki automatyczne z wymiennymi

grafitami, gumki do ścierania, albumy, książki, przewodniki (książki turystyczne), przewodniki (książki instrukcyjne), instrukcje obsługi, almanachy (roczniki), broszury, książki, katalogi, kalendarze, plakaty, gazety, publikacje w szczególności czasopisma i katalogi dotyczące podróży, działalności na wolnym powietrzu (outdoor), działalności w wolnym czasie, sportu i sportowego sprzętu i ubrań, przyrządy kartograficzne, okładki na karty, mapy geograficzne, pokrowce na mapy geograficzne, papierowe filtry do kawy, kalkomanie, papier do pakowania, torby na śmieci (z papieru lub z tworzyw sztucznych), torebki do gotowania w kuchniach mikrofalowych, szylidy z papieru lub z kartonu, papier toaletowy, ręczniki papierowe, obrusy papierowe, papierowe chusteczki do nosa, karty pocztowe, **18** torby do pakowania (koperty, woreczki) ze skóry dla grających piłką lub rakieta, parasolki, parasole dla grających piłką lub rakieta, torby sportowe dla grających piłką lub rakieta, **20** meble w szczególności stoły i krzesła ogrodowe, meble kempingowe w szczególności stoły, krzesła i składane stoły i krzesła, podnóżki (taborety) i składane podnóżki (taborety), fotele, lustra, ramy do obrazów, tablice na ogłoszenia, meble z szufladami na akta, słomki do picia, pościel (oprócz bielizny pościelowej) w szczególności śpiwory kempingowe, łóżka kempingowe, materace i materace nadmuchiwane powietrzem nie do celów leczniczych, tabliczki identyfikacyjne niemetalowe i tablice rejestracyjne niemetalowe, zamki niemetalowe do pojazdów, chodziki dla dzieci, **21** talerze nie z metali szlachetnych, czary nie z metali szlachetnych, butelki na napoje dla podróżnych, ekspresy do kawy nieelektryczne nie z metali szlachetnych, grzebienie i gąbki, szczotki, materiały do szczotkowania w szczególności szczotki czyszczące do broni, szczotki higieniczne do sierści zwierząt, szczotki czyszczące do lin, szczotki do kąpielni, szczotki do włosów, szczotki do butów, szczotki do ubrań, szczotki do golenia, szczotki elektryczne i nieelektryczne do zębów, narzędzia do czyszczenia uruchamiane ręcznie w szczególności miotły, szmatki do czyszczenia, ściereczki impregnowane detergentem do czyszczenia, szkło surowe lub półprzetworzone (z wyjątkiem szkła konstrukcyjnego), zastawa stołowa (inna niż noże, widelce i łyżki) nie z metali szlachetnych w szczególności czary, naczynia, kubki, miseczki, pałeczki, kieliszki, czary z papieru i z plastiku, lodówki przenośne (nieelektryczne), butelki chłodnicze, termosy, **22** liny (nie z gumy, nie do rakiet, nie do instrumentów muzycznych), sznurki do zawieszania przedmiotów, sznurki, sieci rybackie, sieci do maskowania, namioty, plandeki (nie dla bezpieczeństwa, nie do przykrywania wózków dziecięcych), żagle, materiały obciowe (nie z gumy i nie z tworzyw sztucznych), włókna surowe włókiennicze, pokrowce na żagle, torby do pakowania z materiałów tekstylnych, **24** tkaniny, tkaniny wodoodporne, tkaniny przyklepane przyklejane na gorąco, tkaniny na obuwiu, bielizna domowa, ręczniki z materiałów tekstylnych, ściereczki do osuszania szkła, etykiety z materiału, pokrowce ochronne na meble, bielizna stołowa tekstylna (nie papierowa), serwetki stołowe tekstylne, serwetki na stół (nie papierowe), bielizna kąpielowa (z wyjątkiem odzieży), rękawice toaletowe, ręczniki do twarzy tekstylne, bielizna pościelowa, koce na łóżka, prześcieradła (tkaniny), poszewki, poszewki na poduszki, śpiwory (poszwy zastępujące prześcieradła), pościel, pokrycie na materace, pledy podróżne, chusteczki do nosa tekstylne, chusteczki tekstylne do usuwania makijażu, sztandary, flagi (nie papierowe), sukna bilardowe, materiały włókiennicze, **25** ubrania dla mężczyzn, kobiet i dzieci w szczególności bielizna, swetry, pulowery, bleszery, spodnie, sukienki, spodnie, szorty, majtki, bryczesy, marynarki, kurtki, koszule, T-shirty, krawaty, szaliki, paski, rękawiczki dla grających piłką lub rakieta, odzież wodoodporna dla grających piłką lub rakieta, czapki, kapelusze, opaski na głowę dla grających piłką lub rakieta, skarpetki dla grających piłką lub rakieta, buty (z wyjątkiem butów ortopedycznych) dla grających piłką lub rakieta, buty sportowe dla grających piłką lub rakieta, podeszwy butów dla grających piłką lub rakieta, ubrania do uprawiania sportu z wyjątkiem ubrań do nurkowania w szczególności spodnie, żakiety, szorty, T-shirty, pulowery, dresy, koszule, dżerseje dla grających piłką lub rakieta, **26** sznurowadła i taśmy, guziki, haftki i koniki, szpilki (inne niż biżuteria) i igły, zapiecia do obuwia, spinki do ubrań, sprzączki do obuwia, opaski na rękaw, numery startowe, opaski do włosów, taśmy elastyczne, zamki błyskawiczne do toreb, klipsy do spodni dla kolarzy, **27** dywany, maty gimnastyczne, wycieraczki (słomianki), maty, linoleum, wykładziny podłogowe, gobeliny (tapety ścienne) nietekstylne, **28** gry, gry towarzyskie (salonowe), rzutki, strzałki (gra), karty do gry, kręgle, gry polegające na konstruowaniu, zabawki, zabawki dla zwierząt domowych, pluszowe zabawki, zabawki plastikowe, zabawki nadmuchiwane, gry wodne i zabawki

wodne, hulajnogi, balony do gry, artykuły sportowe i gimnastyczne z wyjątkiem ubrań, butów i mat, deski do snowboardu, pokrowce na deski do snowboardu, deski surfingowe na śnieg i torby specjalnie zaprojektowane do desek snowbordowych na śnieg, uliczne sanki wyścigowe (luges), sanki (artykuły sportowe), rakiety śnieżne, osłony na usta, nagolenniki, ochraniacze łokci, nakolanniki sportowe, rolki, wrotki, rękawice bokserskie, lotnie, przybory łucznicze, łuki dla łucznicstwa, pochwy na miecze i kołczany na strzały, bobsleje, latawce, szpule do latawców, naciągi do rakiet, rakiety, piłki do gier, sprzęt do wędkarstwa w szczególności wędkę do łowienia i wędkarskie przybory w szczególności kołowrotki wędkarskie, przęda wykorzystywana w wędkarstwie, pławiki do wędkarstwa, haczyki wędkarskie, sztuczne przynęty stosowane w wędkarstwie, przynęty do rybołówstwa, deski surfingowe, deski surfingowe bez silnika, piłki, balony, siatki do sportu, kije golfowe, narty, narty wodne, krawędzie narty, wiązania do narty, ciężarki i hantle, łuki do strzelania, kusze i strzały, strzelby harpunowe, płetwy do pływania, baseny kąpielowe do gry i zabawy, zjeżdźalnie do basenów kąpielowych, deskorolki, akcesoria do sztuk magicznych, zjeżdźalnie, bilard i kule bilardowe, kije bilardowe, przyrządy do fizycznej rehabilitacji i maszyny gimnastyczne do ćwiczeń fizycznych, przyrządy do ćwiczenia mięśni brzucha, rowery treningowe stacjonarne, ekspandery, kije do hokeja, kręgle i kule, kule do gry w pentaque, stoły do tenisa stołowego, zabezpieczenia dla uprawiających sporty, maski teatralne, sanie sportowe, ozdoby choinkowe z wyjątkiem artykułów oświetleniowych i słodczy, **37** naprawy sprzętu sportowego, instalacja sprzętu sportowego, obsługa sprzętu sportowego, odkażanie, czyszczenie pojazdów, czyszczenie zabudowań, posesji, **41** wyższe uczelnie (edukacja), nauczanie, kształcenie praktyczne (pokazy), obozy sportowe, chronometria na imprezach sportowych, usługi klubów zdrowia (poprawianie kondycji), kultura fizyczna, usługi klubowe (rozrywka lub nauczanie), tlesura zwierząt, obsługa urządzeń sportowych, obsługa urządzeń golfowych, usługi instruktorów gimnastyki, wynajmowanie kortów tenisowych, wynajmowanie urządzeń stadionowych, wynajem sprzętu sportowego z wyjątkiem pojazdów, wypożyczanie sprzętu do nurkowania, informacje o wypoczynku, obsługa urządzeń rekreacyjnych, parki rozrywki, ogrody rozrywki, usługi obozów wakacyjnych (rozrywki i zabawy), organizowanie loterii, organizowanie przyjęć (część rozrywkowa), rezerwowanie miejsc na spektakle, wypożyczanie książek, organizowanie konkursów edukacyjnych i rozrywkowych, organizowanie zawodów sportowych, informacja o rozrywce, organizowanie i prowadzenie warsztatów, organizowanie i prowadzenie zjazdów, konferencji, kongresów, organizacja wystaw związanych z kulturą i edukacją, obsługa elektronicznych publikacji on-line (niepobieralnych), obsługa sal gry, obsługa gry w systemie on-line (z sieci informatycznej), usługi związane z organizowaniem i obsługą dyskoteki, publikowanie książek, wypożyczanie książek, wypożyczanie filmów, magnetowidów, telewizorów, kaset wideo, nagrań dźwiękowych, filmów dla kin, dekoracji teatralnych, obsługa sal kinowych, studia filmowe, production programów radiowych i telewizyjnych, montaż taśm wideo, usługi studia nagrań.

(111) **199683** (220) 2005 11 17 (210) 302401

(151) 2007 10 23 (441) 2006 02 20

(732) POLKOMTEL Spółka Akcyjna, Warszawa, PL.

(540) pluslive

(510), (511) **09** aparaty przewody i słuchawki telefoniczne, automaty sprzedające i mechanizmy do urządzeń uruchamianych przez wrzucenie monety lub żetonu, kasy rejestrujące, komputery i sprzęt przetwarzający dane, magnetyczne nośniki danych, maszyny liczące, płyty (dyski) z nagraniami, urządzenia do gaszenia ognia, urządzenia do nagrywania, transmisji, reprodukcji danych, dźwięku lub obrazu, urządzenia i przyrządy naukowe, żeglarskie, geodezyjne, elektryczne, kinematograficzne, optyczne, wagowe, pomiarowe, sygnalizacyjne, kontrolne, do ratowania życia, do celów dydaktycznych, programy komputerowe, programy gier komputerowych, publikacje na nośnikach elektronicznych, **35** usługi polegające na: rejestrowaniu, sporządzaniu odpisów, składzie, kompilacji, transmisji, transkrypcji, systematyzacji pisemnych informacji (komunikatów) oraz rejestrowaniu a także wykorzystaniu lub kompilacji danych matematycznych lub statystycznych oraz zarządzaniu zbiorami informacyjnymi, usługi w zakresie: reklamy i działalności informacyjnej, badania rynku, telefonicznego udzielania informacji, organizacji wystaw lub targów handlowych i reklamowych, pośrednictwa w zawieraniu umów

kupna-sprzedaży poprzez telefon i Internet, usługi telekomunikacyjne on-line polegające na umożliwieniu: zlecenia usług, świadczenia usług, zawierania umów, umów pośrednictwa, umów kupna-sprzedaży, wykonywania umów, prowadzenie punktów sprzedaży towarów: apaszki jedwabne, antystresery, baloniki, bandanki, banery, bezrękawniki, bloczki post-it, bluzy, bombki, breloczki, chorągiewki, clipboardy, czapki, daszki, długopisy, elektroniczne urządzenia do tłumaczeń językowych, elektroniczne urządzenia ze słownikiem, etui skórzane na długopisy, etui skórzane na wizytówki, fido-dido, flagi, galanteria odzieżowa damska i męska, galanteria skórzana, galanteria papierowa, joja, kalendarze, kalkulatory, kapelusze, karafki, konstrukcje dmuchane i balony, kosmetyczki, kosmetyki, koszulki polo, krawaty, krzeselka, kubki, kurtki, latawce, linijki, maskotki, materiały biurowe i szkolne, medale, pudełka, naklejki i nalepki, notesy, obrusy, odtwarzacze płyt kompaktowych i kaset, ołówki, opakowania na napoje, organizery, otwieracze do butelek, pałeczki chińskie, papiery pakowe, parasole, parasolki, parawany, para jedwabne, piłki, piórniki, plecaki, płotki, podkładki pod kubki, kieliszki i szklanki, podkładki pod mysz, pokrowce na telefony, pompony, portfele, postery, potykacze, radioodbiorniki, rękawiczki, ręczniki, sakwy rowerowe, sakwy podróżne, samochodowe osłony przeciwsłoneczne, siatki, skrobaczki do szyb, słodycze, standy, stroje dla personelu, szale, szaliki, świece, tablice, teczki skórzane, terkotki, termosy, tłumacze polsko-angielskie, torby i torebki, torciki, trąbki, t-shirty, wizytowniki, wody perfumowane i perfumy, worki żeglarskie, wyroby ze szkła i porcelany, zabawki, zegary ściennie, zegarki, znaczki z logo, zgrupowanie na rzecz osób trzecich różnych towarów pozwalające nabywcy wygodnie oglądać i kupować te towary: z katalogu różnych artykułów, na stronie internetowej, za pośrednictwem usługi elektronicznej, za pośrednictwem systemu telezakupów, wykorzystując zamówienie korespondencyjne, używając środków telekomunikacji, **36** usługi w zakresie: pośrednictwa w zawieraniu umów ubezpieczeniowych poprzez telefon i Internet, sprawdzania stanu konta poprzez telefon i Internet, usługi telekomunikacyjne on-line polegające na umożliwieniu: zawierania umów ubezpieczeniowych, umów kredytowych, umów bankowych oraz otwierania rachunków bankowych, dokonywania operacji bankowych, dostępu do konta bankowego, **38** usługi telekomunikacyjne, usługi w zakresie: rozpowszechniania systemów przekazywania dźwięku i obrazu w łączności radiofonicznej, telegraficznej, telefonicznej, telefonii komórkowej, telefaksowej, w systemie cyfrowym, usługi w zakresie łączności: radiofonicznej, telegraficznej, telefonicznej, telefonii komórkowej i poprzez Internet, telefaksowej, ustalania taryf i opłat, obsługi satelitów i przekazów satelitarnych, organizowania systemów transmisyjnych, przesyłania dźwięku, obrazu i SMS-ów, usługi w zakresie: poczty elektronicznej, zleceń przywoławczych z zastosowaniem radia, telefonu lub innych środków komunikacji elektronicznej, usługi w zakresie prowadzenia: stacji radiowych, telewizyjnych oraz transmitowania dźwięku i obrazu, usługi w zakresie zbierania i przekazywania aktualności informacyjnych z wykorzystaniem: multimediiów, urządzeń telekomunikacyjnych, usługi w zakresie wypożyczania telefonów, modemów i innych urządzeń telekomunikacyjnych, obsługa klientów przy wykorzystaniu sieci Internet umożliwiająca dostarczanie klientom informacji oraz otrzymywanie informacji od klientów, elektroniczny serwis informacji typu on-line polegający na tworzeniu, prowadzeniu baz danych i udostępnianiu informacji z możliwością elektronicznego przyjmowania i przekazywania wiadomości, transmisja programów radiowych za pośrednictwem internetu, zbieranie i przekazywanie wiadomości poprzez sieci komunikacyjne, w tym sieć telewizyjną, satelitarną i Internet, **41** usługi związane z rozrywką, rekreacją, usługi związane z działalnością sportową i kulturalną, zawarte w tej klasie, organizacja konkursów i plebiscytów, oferowanie usług rozrywkowych, w tym gier, poprzez Internet, radio i telewizję, informacja o imprezach kulturalnych, rozrywkowych, rekreacji, usługi w zakresie nauczania i kształcenia, w szczególności poprzez Internet, radio i telewizję, organizowanie konkursów edukacyjnych i rozrywkowych, rezerwowanie miejsc na imprezy kulturalne, rozrywkowe i sportowe, montaż programów radiowych i telewizyjnych, publikacja elektroniczna on-line książek i periodyków oraz innych publikacji, galerie zdjęć tworzone przez użytkowników serwisów internetowych.

(111) **199684** (220) 2005 11 17 (210) 302402
 (151) 2007 10 23 (441) 2006 02 20
 (732) POLKOMTEL Spółka Akcyjna, Warszawa, PL.

(540) plus live!

(510), (511) **09** aparaty przewody i słuchawki telefoniczne, automaty sprzedające i mechanizmy do urządzeń uruchamianych przez wrzucenie monety lub żetonu, kasy rejestrujące, komputery i sprzęt przetwarzający dane, magnetyczne nośniki danych, maszyny liczące, płyty (dyski) z nagraniami, urządzenia do gaszenia ognia, urządzenia do nagrywania, transmisji, reprodukcji danych, dźwięku lub obrazu, urządzenia i przyrządy naukowe, żeglarskie, geodezyjne, elektryczne, kinematograficzne, optyczne, wagowe, pomiarowe, sygnalizacyjne, kontrolne, do ratowania życia, do celów dydaktycznych, programy komputerowe, programy gier komputerowych, publikacje na nośnikach elektronicznych, **35** usługi polegające na: rejestrowaniu, sporządzaniu odpisów, składzie, kompilacji, transmisji, transkrypcji, systematyzacji pisemnych informacji (komunikatów) oraz rejestrowaniu a także wykorzystaniu lub kompilacji danych matematycznych lub statystycznych oraz zarządzaniu zbiorami informatycznymi, usługi w zakresie: reklamy i działalności informacyjnej, badania rynku, telefonicznego udzielania informacji, organizacji wystaw lub targów handlowych i reklamowych, pośrednictwa w zawieraniu umów kupna-sprzedaży poprzez telefon i Internet, usługi telekomunikacyjne on-line polegające na umożliwieniu: zlecenia usług, świadczenia usług, zawierania umów, umów pośrednictwa, umów kupna-sprzedaży, wykonywania umów, prowadzenie punktów sprzedaży towarów: apaszki jedwabne, antystresery, baloniki, bandanki, banery, bezrękawniki, bloczki post-it, bluzy, bombki, breloczki, chorągiewki, clipboardy, czapki, daszki, długopisy, elektroniczne urządzenia do tłumaczeń językowych, elektroniczne urządzenia ze słownikiem, etui skórzane na długopisy, etui skórzane na wizytówki, fido-dido, flagi, galanteria odzieżowa damska i męska, galanteria skórzana, galanteria papierowa, joja, kalendarze, kalkulatory, kapelusze, karafki, konstrukcje dmuchane i balony, kosmetyczki, kosmetyki, koszulki polo, krawaty, krzeselka, kubki, kurtki, latawce, linijki, maskotki, materiały biurowe i szkolne, medale, pudełka, naklejki i nalepki, notesy, obrusy, odtwarzacze płyt kompaktowych i kaset, ołówki, opakowania na napoje, organizery, otwieracze do butelek, pałeczki chińskie, papiery pakowe, parasole, parasolki, parawany, para jedwabne, piłki, piórniki, plecaki, płotki, podkładki pod kubki, kieliszki i szklanki, podkładki pod mysz, pokrowce na telefony, pompony, portfele, postery, potykacze, radioodbiorniki, rękawiczki, ręczniki, sakwy rowerowe, sakwy podróżne, samochodowe osłony przeciwsłoneczne, siatki, skrobaczki do szyb, słodycze, standy, stroje dla personelu, szale, szaliki, świece, tablice, teczki skórzane, terkotki, termosy, tłumacze polsko-angielskie, torby i torebki, torciki, trąbki, t-shirty, wizytowniki, wody perfumowane i perfumy, worki żeglarskie, wyroby ze szkła i porcelany, zabawki, zegary ściennie, zegarki, znaczki z logo, zgrupowanie na rzecz osób trzecich różnych towarów pozwalające nabywcy wygodnie oglądać i kupować te towary: z katalogu różnych artykułów, na stronie internetowej, za pośrednictwem usługi elektronicznej, za pośrednictwem systemu telezakupów, wykorzystując zamówienie korespondencyjne, używając środków telekomunikacji, **36** usługi w zakresie: pośrednictwa w zawieraniu umów ubezpieczeniowych poprzez telefon i Internet, sprawdzania stanu konta poprzez telefon i Internet, usługi telekomunikacyjne on-line polegające na umożliwieniu: zawierania umów ubezpieczeniowych, umów kredytowych, umów bankowych oraz otwierania rachunków bankowych, dokonywania operacji bankowych, dostępu do konta bankowego, **38** usługi telekomunikacyjne, usługi w zakresie: rozpowszechniania systemów przekazywania dźwięku i obrazu w łączności radiofonicznej, telegraficznej, telefonicznej, telefonii komórkowej, telefaksowej, w systemie cyfrowym, usługi w zakresie łączności: radiofonicznej, telegraficznej, telefonicznej, telefonii komórkowej i poprzez Internet, telefaksowej, ustalania taryf i opłat, obsługi satelitów i przekazów satelitarnych, organizowania systemów transmisyjnych, przesyłania dźwięku, obrazu i SMS-ów, usługi w zakresie: poczty elektronicznej, zleceń przywoławczych z zastosowaniem radia, telefonu lub innych środków komunikacji elektronicznej, usługi w zakresie prowadzenia: stacji radiowych, telewizyjnych oraz transmitowania dźwięku i obrazu, usługi w zakresie zbierania i przekazywania aktualności informacyjnych z wykorzystaniem: multimediiów, urządzeń telekomunikacyjnych, usługi w zakresie wypożyczania telefonów, modemów i innych urządzeń telekomunikacyjnych, obsługa klientów przy wykorzystaniu sieci Internet umożliwiająca dostarczanie klientom informacji oraz otrzymywanie informacji od klientów, elektroniczny serwis informacji typu on-line polegający na tworzeniu, prowadzeniu baz danych i udostępnianiu informacji z możliwością elektronicznego

przyjmowania i przekazywania wiadomości, transmisja programów radiowych za pośrednictwem internetu, zbieranie i przekazywanie wiadomości poprzez sieci komunikacyjne, w tym sieć telewizyjną, satelitarną i Internet, **41** usługi związane z rozrywką, rekreacją, usługi związane z działalnością sportową i kulturalną, zawarte w tej klasie, organizacja konkursów i plebiscytów, oferowanie usług rozrywkowych, w tym gier, poprzez Internet, radio i telewizję, informacja o imprezach kulturalnych, rozrywkowych, rekreacji, usługi w zakresie nauczania i kształcenia, w szczególności poprzez Internet, radio i telewizję, organizowanie konkursów edukacyjnych i rozrywkowych, rezerwowanie miejsc na imprezy kulturalne, rozrywkowe i sportowe, montaż programów radiowych i telewizyjnych, publikacja elektroniczna on-line książek i periodyków oraz innych publikacji, galerie zdjęć tworzone przez użytkowników serwisów internetowych.

(111) **199685** (220) 2005 11 23 (210) 302676
 (151) 2007 10 24 (441) 2006 03 06
 (732) DM SNACKS CO. Dariusz Myrcha, Stodzew, PL.
 (540)



Kolor znaku: żółty, pomarańczowy, czerwony, ecri, czarny, biały
 (531) 3.5.20, 26.5.1, 26.11.1, 27.5.1, 29.1.15
 (510), (511) **05** artykuły żywnościowe na bazie białka do celów medycznych, żywność dietetyczna przystosowana do celów leczniczych, dodatki odżywcze do celów leczniczych, substancje dietetyczne przystosowane do celów medycznych, preparaty witaminowe, produkty uboczne z procesu obróbki ziarn zbóż do celów medycznych, chleb dla diabetyków, cukier do celów medycznych, wyroby cukiernicze do celów leczniczych, cukierki do celów leczniczych, guma do żucia do celów leczniczych, napoje lecznicze, napoje dietetyczne przystosowane do celów medycznych, nalewki do celów leczniczych, mleko białkowe, żywność dla niemowląt, mleko w proszku dla niemowląt, herbaty lecznicze, herbata dla astmatyków, sole do celów medycznych, tłuszcze do celów medycznych, tran, woda morsa do celów leczniczych, **29** bekon, bita śmietana, buliony, chrupkie produkty ziemniaczane i zbożowe produkowane metodą wyłaczania lub smażone w tłuszczu, prażynki ziemniaczane, prażynki ziemniaczane smakowe, chipsy ziemniaczane, chipsy ziemniaczane smakowe, chrupki ziemniaczane, galanteria spożywcza: muszelki ziemniaczane, muszelki ziemniaczane smakowe, pierścionki z mąki ziemniaczanej, pierścionki z mąki ziemniaczanej smakowe, płatki ziemniaczane, racuchy ziemniaczane, chrupki owocowe, daktyle, drób, dziczyzna, flaki, galaretki jadalne, galaretki mięsne, galaretki z owoców, gniazda ptaków jadalnych, grzyby konserwowane, jaja, białko jajka, żółtka jajek, jaja ślimacze, jaja w proszku, kapusta kwaszona, kaszanka, filety rybne, kawior, klej rybi do celów spożywczych, kiełbasy, koncentrat pomidorowy, konfitury, konserwy mięsne, konserwy rybne, konserwy z owocami, konserwy z warzywami, korniszony, korniszony z jarzynami w occie, krem na bazie masła, krokiety spożywcze, homary nieżywe, krewetki nieżywe, langusty nieżywe, małże nieżywe, łój spożywczy, masło, margaryna, marmolady, mięso, mięso konserwowane, migdały spreparowane, mleko, napoje mleczne lub z przewagą mleka, jogurt, kefir, oleje jadalne, oliwki konserwowane, orzechy kokosowe suszone, orzechy spreparowane, mrożone owoce, owoce konserwowane, owoce konserwowane w alkoholu, owoce smażone, owoce smażone w cukrze, owoce w cukrze, pałeczki ziemniaczane, pasty do kanapek zawierające tłuszcz, pasztet z wątróbki, pikle, plastry z owoców, poczwarki jedwabnika jadalne, potrawy na bazie ryb, prażone, suszone, solone lub przyprawiane orzechy, preparaty do produkcji bulionów, przecier jabłkowy, przecier pomidorowy, rodzyнки suche, rosoły, rośliny strączkowe konserwowane, ryby nieżywe, ryby konserwowane, ryby solone, sałatki warzywne, sałatki z owoców, produkty z mleka, śmietana, serwatka, sery, skorupiaki nieżywe, raki nieżywe, skórki owoców, zupy, składniki do sporządzania zup, słonina, smalec, soczewica konserwowana, soja konserwowana, soki warzywne do przyrządzania potraw, szpik kostny

zwierzęcy jadalny, szynka, ślimaki morskie nieżywe, tłuszcze jadalne, tofu, trufle konserwowane, warzywa gotowane, warzywa konserwowane, warzywa suszone, wątróbka, wędliny, zioła ogrodowe konserwowane, żywność solona, **30** aromaty do ciast, napoi inne niż oleje esencyjne, aromaty kawowe, esencje do artykułów żywnościowych z wyjątkiem esencji eterycznych i olejków esencyjnych, preparaty aromatyczne do żywności, biszkopty, bułeczki, bułki, chleb, ciasta, piernik, suchary, wafle, ciasteczka, ciasto na ciastka, ciasto w proszku, cukier, wyroby cukiernicze, słodczyce, słodczyce ozdobne, słodziki naturalne, cukierki, pasta migdałowa, marcepan, ozdoby do ciast, batony lukrecjowe, czekolada, czekolada z mlekiem, napoje na bazie czekolady, kakao, wyroby z kakao, kakao z mlekiem, napoje na bazie kakao, kawa, kawa nie palona, kawa z mlekiem, napoje na bazie kawy, substytuty kawy, herbata, napoje na bazie herbaty, napojena bazie mleka, kukurydza mielona, kukurydza prażona, kukurydza prażona i popękana, jęczmień łuskany, produkty zbożowe, produkty spożywcze na bazie owsa, kasze spożywcze, mąka, tapioka, mączka z roślin strączkowych, kleik spożywczy na bazie mleka, potrawy na bazie mąki, produkty żywnościowe ze skrobi, chrupkie produkty produkowane z mąki kukurydzianej metodą wyłaczania lub smażone w tłuszczu, chipsy, chipsy kukurydziane, chipsy kukurydziane smakowe, chrupki, chrupki kukurydziane, chrupki kukurydziane smakowe, galanteria spożywcza: kuleczki kukurydziane, kuleczki kukurydziane smakowe, kuleczki zbożowe, kuleczki zbożowe smakowe, muszelki, muszelki kukurydziane, muszelki kukurydziane smakowe, muszelki zbożowe, muszelki zbożowe smakowe, pierścionki z mąki kukurydzianej, pierścionki z mąki kukurydzianej smakowe, serduszka kukurydziane, racuchy kukurydziane, prażynki pszenne, prażynki pszenne smakowe, prażynki wielozbożowe, prażynki wielozbożowe smakowe, muesli, mieszanki muesli złożone głównie z gotowych do spożycia ziaren zbóż, orzechów, suszonych owoców i dodatków czekoladowych, płatki kukurydziane, płatki zbożowe suszone, naleśniki, paszteciki w cieście, pierożki ravioli, pizze, makarony, makaroniki, kanapki, budynie, sushi, przyprawy, keczup, musztarda, majonezy, ocet, sosy, sosy mięsne, sosy do sałat, sól, sól do konserwowania żywności, syrop z melasy, miód, propolis, jogurt mrożony, lody, lody spożywcze w proszku, lód do chłodzenia, lód jako surowiec naturalny lub sztuczny, gumy do żucia nie do celów medycznych.

(111) **199686** (220) 2005 11 28 (210) 302890
 (151) 2007 10 24 (441) 2006 03 06
 (732) UNIWERSYTET TECHNOLOGICZNO-PRZYRODNICZY
 im. Jana i Jędrzeja Śniadeckich, Bydgoszcz, PL.
 (540)



Kolor znaku: czarny, czerwony
 (531) 1.15.23, 26.13.1, 26.13.25, 27.5.1, 29.1.12
 (510), (511) **35** organizowanie i obsługa imprez targowych i wystawienniczych, rozpowszechnianie materiałów reklamowych, pokazy towarów, marketing do celów reklamowych i promowania sprzedaży, doradztwo handlowe, doradztwo w zakresie organizowania i kierowania działalnością gospodarczą, **41** nauczanie, kształcenie, działalność dydaktyczno-szkoleniowa, poradnictwo zawodowe, organizowanie, prowadzenie i obsługa: kursów, szkoleń, konferencji, kongresów, sympozjów, zjazdów, konkursów, wystaw edukacyjnych, publikacja tekstów.

(111) **199687** (220) 2005 12 02 (210) 303126
 (151) 2007 10 19 (441) 2006 03 06
 (732) Fundacja Doliny Pałaców i Ogrodów Kotliny Jeleniogórskiej,
 Wrocław, PL.
 (540)



(531) 7.1.1, 26.1.2

(510), (511) **35** reklama, promocja sprzedaży dla osób trzecich, rozpowszechnianie materiałów reklamowych, w tym próbek, prospektów, druków, broszur, **36** administrowanie i obsługa nieruchomości, nabywanie obiektów historycznych w celu ich rewitalizacji i zagospodarowania, **37** usługi remontowo-budowlane w zakresie konserwacji obiektów zabytkowych, **41** organizowanie i prowadzenie szkół, kursów, szkoleń, konferencji, sympozjów, seminariów, wykładów, organizowanie imprez kulturalnych i sportowych, wystaw, koncertów, spotkań, w tym popularyzujących Kotlinę Jeleniogórską, gromadzenie i udostępnianie bibliografii i dokumentacji dotyczącej zabytków, w tym zabytków Kotliny Jeleniogórskiej, publikowanie i wydawanie publikacji periodycznych i nieperiodycznych w tym prezentacji multimedialnych, **42** prace badawczo-rozwojowe i studialne w dziedzinie nauk przyrodniczych i technicznych, usługi architektoniczne, usługi inżynierskie w zakresie projektowania, badań technicznych, obliczeń inżynierskich, opinii i ekspertyz technicznych, doradztwo w zakresie ochrony środowiska.

(111) **199688** (220) 2005 12 02 (210) 303129
 (151) 2007 10 19 (441) 2006 03 06
 (732) Przedsiębiorstwo Wielobranżowe „ROLPAK”
 Tomasz Jakubowski, Gabriela Jakubowska S.C., Września, PL.
 (540)



Kolor znaku: żółty, ciemnoniebieski
 (531) 1.5.1, 27.5.1, 29.1.2, 29.1.4
 (510), (511) **29** bakalie.

(111) **199689** (220) 2005 12 14 (210) 303613
 (151) 2007 10 15 (441) 2006 03 20
 (732) StS Przedsiębiorstwo Wielobranżowe Stanisław Szymanek,
 Lublin, PL.
 (540) Vitrolux
 (510), (511) **01** preparaty do konserwacji dachówek (z wyjątkiem farb i olejów), detergenty używane w procesach produkcyjnych, preparaty chemiczne dla przemysłu, substancje żrące do celów przemysłowych, czynniki powierzchniowo czynne, kleje do celów przemysłowych, środki zabezpieczające przed wilgocią w murach (z wyjątkiem farb), **03** środki do czyszczenia glazury, preparaty antystatyczne do celów domowych, preparaty do czyszczenia, mydła dezynfekujące, preparaty do usuwania kamienia kotłowego, kosmetyki, mydła, preparaty do odtłuszczenia, pasty do podłogi i mebli, preparaty do zmywania, pasty do podłogi, wosk do podłogi, środki do nadawania połysku, preparaty do prania, płyny do spryskiwaczy szyb, szampony, preparaty do szorowania podłóg, środki do szorowania, wywabiacze plam, **05** balsamiczne (aromatyczne) preparaty do celów leczniczych, lecznicze środki czyszczące, detergenty do celów medycznych, środki dezynfekcyjne do toalet chemicznych, preparaty do mycia zwierząt.

(111) **199690** (220) 2005 12 14 (210) 303616
 (151) 2007 10 15 (441) 2006 03 20
 (732) StS Przedsiębiorstwo Wielobranżowe Stanisław Szymanek,
 Lublin, PL.
 (540) Ceramik
 (510), (511) **01** preparaty do konserwacji dachówek (z wyjątkiem farb i olejów), detergenty używane w procesach produkcyjnych, preparaty chemiczne dla przemysłu, substancje żrące do celów przemysłowych, czynniki powierzchniowo czynne, kleje do celów przemysłowych, środki zabezpieczające przed wilgocią w murach (z wyjątkiem farb), **03** środki do czyszczenia glazury, preparaty antystatyczne do celów domowych, preparaty do czyszczenia, mydła

dezynfekujące, preparaty do usuwania kamienia kotłowego, kosmetyki, mydła, preparaty do odtłuszczenia, pasty do podłogi i mebli, preparaty do zmywania, pasty do podłogi, wosk do podłogi, środki do nadawania połysku, preparaty do prania, płyny do spryskiwaczy szyb, szampony, preparaty do szorowania podłóg, środki do szorowania, wywabiacze plam, **05** balsamiczne (aromatyczne) preparaty do celów leczniczych, lecznicze środki czyszczące, detergenty do celów medycznych, środki dezynfekcyjne do toalet chemicznych, preparaty do mycia zwierząt.

(111) **199691** (220) 2005 12 14 (210) 303617
 (151) 2007 10 15 (441) 2006 03 20
 (732) StS Przedsiębiorstwo Wielobranżowe Stanisław Szymanek,
 Lublin, PL.
 (540)



Kolor znaku: czerwony
 (531) 27.5.1, 29.1.1

(510), (511) **03** środki do czyszczenia glazury, preparaty antystatyczne do celów domowych, preparaty do czyszczenia, mydła dezynfekujące, preparaty do usuwania kamienia kotłowego, kosmetyki, mydła, preparaty do odtłuszczenia, pasty do podłogi i mebli, preparaty do zmywania, wosk do podłogi, środki do nadawania połysku, preparaty do prania, płyny do spryskiwaczy szyb, szampony, preparaty do szorowania podłóg, środki do szorowania, wywabiacze plam, **35** badanie w dziedzinie działalności gospodarczej, badanie rynku, doradztwo specjalistyczne w sprawach działalności gospodarczej, pomoc przy zarządzaniu przedsiębiorstwami przemysłowymi, usługi sekretarskie, reklama, organizowanie targów w celach handlowych lub reklamowych, organizacja wystaw w celach handlowych lub reklamowych, pokazy towarów, obróbka tekstów reklamowych, sondaże opinii, doradztwo w sprawach zarządzania personelem, rekrutacja personelu, **41** tłumaczenia, doradztwo zawodowe, edukacja, organizowanie i obsługa konferencji, kształcenie praktyczne, nauczanie.

(111) **199692** (220) 2005 12 22 (210) 304003
 (151) 2007 10 18 (441) 2006 04 03
 (732) POPIELNICZY G. i P. POPIELNICKI Spółka Jawna, Niemce, PL.
 (540)



(531) 2.3.11, 11.1.10, 25.1.1, 26.1.2, 27.5.1
 (510), (511) **30** produkty na bazie mąki, makarony, kluseczki, zacierki, spaghetti.

(111) **199693** (220) 2005 12 23 (210) 304119
 (151) 2007 10 24 (441) 2006 04 03
 (732) ART-DOM M.M. Zieliński Spółka Jawna, Łódź, PL.
 (540)



(531) 7.1.24, 27.5.1

(510), (511) **07** maszyny i obrabiarki, silniki (z wyjątkiem stosowanych w pojazdach lądowych), mechanizmy sprzężenia i napędu (z wyjątkiem stosowanych w pojazdach lądowych), mechaniczne narzędzia rolnicze, inkubatory do jaj, kosiarki ogrodowe, młynki elektryczne, młynki do odpadów, pralki automatyczne, pralkowirówki, pralki wirnikowe, pralki półautomatyczne, wirówki do bielizny, zmywarki do naczyń, malaksery, odkurzacze elektryczne, **08** narzędzia i przyrządy (ręcznie sterowane), wyroby nożownicze, broń ręczna, ostrza, maszynki do golenia, golarki elektryczne, żelazka nieelektryczne, **09** urządzenia i przyrządy: naukowe, żeglarskie, geodezyjne, elektryczne, fotograficzne, kinematograficzne, optyczne, wagowe, pomiarowe, sygnalizacyjne, kontrolne, do ratowania życia, do celów dydaktycznych, urządzenia i przyrządy elektryczne przewodzące, transformujące, akumulatorowe i kontrolno-sterujące, urządzenia do nagrywania, transmisji, reprodukcji dźwięku lub obrazu, magnetyczne nośniki danych, płyty (dyski) z nagraniami, automaty sprzedające i mechanizmy do urządzeń uruchamianych przez wrzucanie monety lub żetonu, kasy sklepowe, maszyny liczące, komputery i sprzęt przetwarzający dane, urządzenia do gaszenia ognia, telefaksy, telefony, zliczarki do banknotów, niszczarki, bindownice, głośniki, kserokoparki, laminatory, słuchawki stereofoniczne, żelazka elektryczne, **11** urządzenia do oświetlenia, ogrzewania, wytwarzania pary, gotowania, chłodzenia, suszenia, wentylacji, zaopatrzenia w wodę oraz instalacje sanitarne, chłodziarki, zamrażarki, chłodziarko-zamrażarki, warniki, suszarki, lodówki, bojler, ogrzewacze wody, pochłaniacze zapachów, zlewozmywaki, zawory kulowe, szybko-złączki gazowe, elementy grzejne, urządzenia elektryczne do ogrzewania, płyty grzejne, ekspresy do kawy i herbaty, elektryczne podgrzewacze wody, kuchenki mikrofalowe, gofrownice, frytkownice i wafelnice elektryczne, prodziże, grzałki elektryczne, sokowirówki, roboty kuchenne, opiekacze, golarki zawarte w tej klasie, **20** meble, lustra, ramki obrazów, wyroby (nie ujęte w innych klasach) z drewna, korka, trzciny, wikliny, rogu, kości, kości słoniowej, fiszbinu, muszli, bursztynu, macicy perłowej, sepiolitu, imitacji tych surowców lub z tworzyw sztucznych, **21** przybory kuchenne i gospodarstwa domowego oraz pojemniki (wykonane nie z metali szlachetnych ani nie pokrywane nimi), grzebienie i gąbki, pędzle (z wyjątkiem pędzli malarskich), materiały do wytwarzania pędzli, sprzęt do czyszczenia, wełna (wata) stalowa, nieprzerobione lub półprzetworzone szkło (z wyjątkiem szkła stosowanego w budownictwie), wyroby szklane, porcelanowe i ceramiczne nie ujęte w innych klasach, narzędzia i naczynia dla gospodarstwa domowych, gofrownice, frytkownice i wafelnice nieelektryczne, **24** tekstylia i wyroby włókiennicze nie ujęte w innych klasach, narzuty na łóżka i obrusy, **27** dywany, chodniki (kilimy), maty i słomianki, linoleum i inne materiały do pokrywania podłóg, **35** zgrupowanie na rzecz osób trzecich różnych towarów pozwalające nabywcy wygodnie je oglądać i kupować w sklepach z wyżej wymienionymi towarami, usługi reklamowe, **37** usługi budowlane, naprawy, usługi instalacyjne, usługi instalatorstwa wodnego, elektrycznego i gazowego, naprawa urządzeń gospodarstwa domowego, sprzętu radiowo-telewizyjnego i urządzeń biurowych, serwis gwarancyjny i pogwarancyjny.

(111) **199694** (220) 2005 12 27 (210) 304208
 (151) 2007 10 26 (441) 2006 04 03
 (732) „VIVE-Textile Recycling” Sp. z o.o., Kielce, PL.
 (540) vive market

(510), (511) **25** odzież, bielizna osobista, płaszcze, nakrycia głowy, zakłady, **36** wynajem mieszkań i pomieszczeń biurowych, **39** magazynowanie, przeladunek towarów.

(111) **199695** (220) 2005 12 27 (210) 304210
 (151) 2007 10 24 (441) 2006 04 03
 (732) SterGame Sp. z o.o., Warszawa, PL.
 (540)



(531) 1.1.17, 17.5.1, 17.5.21, 27.5.1

(510), (511) **09** oprogramowanie komputerowe, gry komputerowe, programy gier komputerowych i oprogramowanie do pobierania z globalnej sieci łączności, sieciowe gry komputerowe, w tym przez Internet, gry komputerowe do grania przez sieć telekomunikacyjną w tym elektryczną, elektromagnetyczną, bezprzewodową lub przez sieć łączności optycznej, automaty do gier na żetony lub monety, wykrywacze fałszywych monet, urządzenia do gry wyłączanie z odbiornikiem telewizyjnym, karty magnetyczne kodowane, karty inteligentne z obwodami scalonymi zintegrowanymi, kasety wideo z gramami, mechanizmy do aparatów uruchamianych monetami, automaty sprzedające, **28** stoły bilardowe, karty do bingo, gry: automatyczne inne niż telewizyjne, automatyczne lub na żetony, planszowe, towarzyskie salonowe, urządzenia do gier elektronicznych innych niż telewizyjne, karty do gier, kości do gry, kubki na kości do gry, kreda do kijów bilardowych, kręgle, oprzyrządowania i urządzenia do kręgli, gry w kręgle, gra w szachy, rzutki strzelnicze, tarcze do rzutek strzelniczych, strzałki do gry w rzutki, **37** naprawa urządzeń do gier na automatach, **41** usługi studia nagrań, usługi studia filmowego, montaż taśmy video, filmowanie na taśmach video, produkcja filmów na video, wypożyczanie taśm video, informacja o rozrywkach, usługi reporterskie, obsługa nie przesyłanych publikacji elektronicznych on-line z sieci informatycznej, obsługa salonów gry na automatach o niskich wygranych dla pojedynczego użytkownika oraz dla wielu użytkowników, obsługa salonów gry w systemie on-line z sieci informatycznej, zawody, quizy i loterie w systemie on-line z sieci informatycznej, interaktywne teleturnieje z wykorzystaniem telewizji oraz linii telefonicznych za dodatkową opłatą, udostępnianie gier internetowych nie pobieralnych, usługi kasyna, udostępnianie gier hazardowych, **42** aktualizacja oprogramowania komputerowego, odyskiwanie danych komputerowych, powielanie oprogramowania komputerowego, programowanie komputerów, projektowanie systemów komputerowych, konserwacja oprogramowania komputerowego, projektowanie oprogramowania komputerowego, homologacja urządzeń rozrywkowych.

(111) **199696** (220) 2005 12 28 (210) 304220
 (151) 2007 10 24 (441) 2006 04 03
 (732) Rezydent S.A., Warszawa, PL.
 (540)



Kolor znaku: brązowy i odcienie, czarny

(531) 7.1.24, 27.5.1, 29.1.12

(510), (511) **03** kosmetyki, **32** piwo, **33** napoje alkoholowe, **35** dystrybucja materiałów reklamowych takich jak: próbki, druki, prospekty, broszury, doradztwo w zakresie organizacji i zarządzania działalnością gospodarczej, ekspertyzy w działalności gospodarczej, administrowanie hotelami, informacja handlowa, tworzenie baz danych i przetwarzanie danych, rozpowszechnianie materiałów reklamowych, doradztwo dotyczące organizowania działalności gospodarczej, pokazy towarów, rekrutacja personelu, pomoc przy zarządzaniu przedsiębiorstwami przemysłowymi lub handlowymi, organizowanie wystaw w celach handlowych lub reklamowych, promocja sprzedaży dla osób trzecich, wynajmowanie powierzchni na cele reklamowe, rozpowszechnianie ogłoszeń reklamowych, rozpowszechnianie próbek, organizowanie targów w celach handlowych lub reklamowych, dekorowanie wystaw sklepowych, **36** dzierżawa majątku nieruchomości, administrowanie majątku nieruchomości, wynajmowanie mieszkań, administrowanie nieruchomości, pośrednictwo w sprawach majątku nieruchomości, wynajmowanie pomieszczeń biurowych, zarządzanie nieruchomościami, **37** usługi budowlane, murowanie, tynkowanie, nadzór budowlany, **41** organizowanie i obsługa kongresów, publikacja książek, mikro-wydawnictwo, kształcenie praktyczne i pokazy, nauczanie, organizowanie bali i przyjęć, organizowanie i prowadzenie konferencji i kongresów, organizowanie i prowadzenie seminariów, sympozjów i zjazdów, organizowanie wystaw z dziedziny kultury lub edukacji, publikowanie tekstów innych niż teksty reklamowe, **43** usługi barowe, hotele, ka-

feterie, kawiarnie, restauracje, wynajmowanie pomieszczeń na pobyt czasowy, wynajmowanie sal na posiedzenia, **44** lecznice i kliniki medyczne, manicure i usługi kosmetyczne, masaż, salony fryzjerskie, stomatologia, pomoc weterynaryjna i zabiegi pielęgnacyjne zwierząt, **45** agencje matrymonialne, agencje ochrony nocnej i ochrona osobista, agencje detektywistyczne.

(111) **199697** (220) 2006 03 20 (210) 307945
(151) 2007 12 07 (441) 2006 06 26

(732) Przedsiębiorstwo Produkcyjno-Handlowe „ADW” Sp. z o.o., Wyrę, PL.

(540) POLICHRON DREW

(510), (511) **01** preparaty impregnacyjne do drewna ognioochronne i wodoodporne, **02** preparaty do konserwacji drewna, **05** preparaty impregnacyjne do drewna zabezpieczające przed szkodnikami i grzybami.

(111) **199698** (220) 2006 06 14 (210) 312026
(151) 2007 12 06 (441) 2006 09 18

(732) „POLDEKS” Jerzy Pękalski, Radom, PL.

(540)

SANJOY

(531) 27.5.1

(510), (511) **25** odzież, bielizna, nakrycia głowy, obuwie, **35** usługi w zakresie prowadzenia sklepów i hurtowni oraz gromadzenie na rzecz osób trzecich na targowiskach i straganach takich towarów jak: odzież, bielizna, nakrycia głowy, obuwie, pozwalające nabywcy wygodnie je oglądać i kupować, promocja sprzedaży, doradztwo handlowe.

(111) **199699** (220) 2006 08 03 (210) 313975
(151) 2007 12 13 (441) 2006 11 13

(732) Zakład Przemysłu Cukierniczego MILANÓWEK-Bogumił Sobieraj, Milanówek, PL.

(540)



Kolor znaku: pomarańczowy, beżowy, biały, brązowy

(531) 3.4.1, 24.1.9, 26.4.2, 26.11.3, 27.5.1, 29.1.3

(510), (511) **30** owoce w czekoladzie i w polewie, rodzynki w czekoladzie, orzechy laskowe w czekoladzie i w polewie, orzeszki arachidowe w czekoladzie i w polewie, galaretki owocowe-cukierki, wyroby cukiernicze i słodczyce, a zwłaszcza cukierki, karmelki, pralinki, czekolada, czekoladki, słodczyce w polewie czekoladowej, batony, wafle, lody, pieczywo cukiernicze, pieczywo cukiernicze w polewie czekoladowej.

(111) **199700** (220) 2006 08 03 (210) 313976
(151) 2007 12 05 (441) 2006 11 13

(732) Zakład Przemysłu Cukierniczego MILANÓWEK-Bogumił Sobieraj, Milanówek, PL.

(540)



Kolor znaku: żółty, biały, brązowy

(531) 3.4.1, 24.1.9, 26.4.2, 26.11.3, 27.5.1, 29.1.3

(510), (511) **30** owoce w czekoladzie i w polewie, rodzynki w czekoladzie, orzechy laskowe w czekoladzie i w polewie, orzeszki arachidowe w czekoladzie i w polewie, galaretki owocowe-cukierki, wyroby cukiernicze i słodczyce, a zwłaszcza cukierki, karmelki, pralinki, czekolada, czekoladki, słodczyce w polewie czekoladowej, batony, wafle, lody, pieczywo cukiernicze, pieczywo cukiernicze w polewie czekoladowej.

(111) **199701** (220) 2005 12 16 (210) 303733
(151) 2007 10 03 (441) 2006 03 20

(732) Wyższa Szkoła Ekonomiczna, Warszawa, PL.

(540)



Kolor znaku: złoty, ciemnozielony

(531) 24.1.15, 27.1.1, 27.5.1, 29.1.12

(510), (511) **09** elektronicznie, optycznie, magnetycznie zapisane dane i oprogramowanie, wszystko do stosowania w komputerach: magnetyczne nośniki danych, dyski, kasety z nagraniami, kasety VIDEO, karty magnetyczne, karty magnetyczne identyfikacyjne, software, oprogramowanie, steroskopy, procesory tekstu, karty z pamięcią lub z mikroprocesorem, materiały w postaci elektroniki multimedialnej, oprogramowanie efektów fonicznych i wizyjnych, w tym: w internecie, intranecie oraz w sieci, interfejs i sterowniki w zakresie wykorzystania internetu, intranetu oraz sieci, **16** afisze, albumy, atlasy, almanachy, blankiety, broszury, czasopisma, druki, formularze, fotografie, gazety, kalendarze, katalogi, taśmy papierowe i karty do zapisów programów, książki, mapy, naklejki, nalepki, obwoluty, periodyki, prospekty, publikacje, rysunki, skorowidze, zakładki do książek, kartki okolicznościowe, materiały instruktażowe i do nauczania, **35** badania w dziedzinie działalności gospodarczej, badania rynku, doradztwo w zakresie prowadzenia, organizowania i kierowania działalnością gospodarczą, doradztwo w zakresie zarządzania kadrowego i zarządzania przedsiębiorstwami, prognozy ekonomiczne, zarządzanie zbiorami informatycznymi, doradztwo, opiniowanie i ekspertyzy z zakresu księgowości, reklama osób trzecich w tym i reklama z wykorzystaniem internetu, intranetu i sieci, usługi marketingowe i konsultingowe poprzez internet, intranet i sieć w dziedzinie ekonomii i zarządzania, **38** usługi w zakresie informacji tekstowej i obrazowej przesyłanej przy pomocy komputera, terminali komputerowych, poczty elektronicznej, sieci internetu, intranetu, cyfrowo, w zakresie problematyki gospodarczej i ekonomicznej, **41** usługi edukacyjne i nauczanie korespondencyjne w zakresie ekonomii i problematyki gospodarczej, turystyki i rekreacji oraz politologii, usługi wydawnicze, usługi wydawnicze książkowe, elektroniczne i internetowe, organizowanie i prowadzenie seminariów, sympozjów, zjazdów, konferencji, publikowanie książek, tekstów innych niż teksty reklamowe, również w internecie i elektronicznie, organizowanie pokazów, wystaw, ekspozycji tematycznych w dziedzinie prawa, ekonomii, problemów społeczno-gospodarczych, usługi tworzenia publikacji internetowych.

(111) **199702** (220) 2006 08 04 (210) 314000
(151) 2007 12 13 (441) 2006 11 13

(732) „Meblosoft” Marcin Martynowski, Krapkowice, PL.

(540) mebloSoft

(510), (511) **19** belki drewniane, klepka bednarska, boazerie, drewno budowlane, drewno obrobione, drewno na fornir, forniry, kształtowniki niemetalowe, okładziny drewniane, sklejka, podłogi, schody, **20** meble drewniane i drewnopochodne, biurka, półki biblioteczne, drzwi do mebli, kojce dla dzieci, kołyski, komody, krzesła, kwietniki, ławy, łóżka, meble szkolne, regały, szafy, stoły, stoliki, meble tapicerowane, tapczany, fotele, kanapy, wersalki, sofy i otomany, tapicerowane meble do siedzenia, **39** usługi transportowe drogowe, informacja o transporcie, pośrednictwo w transporcie, rezerwacje transportu.

(111) **199703** (220) 2006 08 10 (210) 314225
 (151) 2008 01 16 (441) 2006 11 13
 (732) PMPoland S.A., Jelenia Góra, PL.
 (540)

Intellireel

Kolor znaku: czerwony, czarny
 (531) 27.5.1, 29.1.12
 (510), (511) **07** maszyny i urządzenia dla przemysłu papierniczego.

(111) **199704** (220) 2006 08 10 (210) 314226
 (151) 2008 01 16 (441) 2006 11 13
 (732) PMPoland S.A., Jelenia Góra, PL.
 (540)

IntelliTop

Kolor znaku: czerwony, czarny
 (531) 27.5.1, 29.1.12
 (510), (511) **07** maszyny i urządzenia dla przemysłu papierniczego.

(111) **199705** (220) 2006 08 10 (210) 314227
 (151) 2008 01 16 (441) 2006 11 13
 (732) PMPoland S.A., Jelenia Góra, PL.
 (540)

Intellipress

Kolor znaku: czerwony, czarny
 (531) 27.5.1, 29.1.12
 (510), (511) **07** maszyny i urządzenia dla przemysłu papierniczego.

(111) **199706** (220) 2006 08 10 (210) 314228
 (151) 2008 01 16 (441) 2006 11 13
 (732) PMPoland S.A., Jelenia Góra, PL.
 (540)

Intelliformer

Kolor znaku: czerwony, czarny
 (531) 27.5.1, 29.1.12
 (510), (511) **07** maszyny i urządzenia dla przemysłu papierniczego.

(111) **199707** (220) 2006 08 10 (210) 314229
 (151) 2008 01 16 (441) 2006 11 13
 (732) PMPoland S.A., Jelenia Góra, PL.
 (540)

Intellidryer

Kolor znaku: czerwony, czarny
 (531) 27.5.1, 29.1.12
 (510), (511) **07** maszyny i urządzenia dla przemysłu papierniczego.

(111) **199708** (220) 2006 08 10 (210) 314230
 (151) 2008 01 16 (441) 2006 11 13
 (732) PMPoland S.A., Jelenia Góra, PL.
 (540)

IntelliniP

Kolor znaku: czerwony, czarny
 (531) 27.5.1, 29.1.12
 (510), (511) **07** maszyny i urządzenia dla przemysłu papierniczego.

(111) **199709** (220) 2006 08 10 (210) 314231
 (151) 2008 01 16 (441) 2006 11 13
 (732) PMPoland S.A., Jelenia Góra, PL.
 (540)

Intellijet v

Kolor znaku: czerwony, czarny
 (531) 27.5.1, 29.1.12
 (510), (511) **07** maszyny i urządzenia dla przemysłu papierniczego.

(111) **199710** (220) 2006 08 10 (210) 314232
 (151) 2008 01 16 (441) 2006 11 13
 (732) PMPoland S.A., Jelenia Góra, PL.
 (540)

Intelli
TISSUE

Kolor znaku: czerwony, czarny, szary
 (531) 2.1.1, 27.5.1, 29.1.13
 (510), (511) **07** maszyny i urządzenia dla przemysłu papierniczego.

(111) **199711** (220) 2006 08 10 (210) 314233
 (151) 2008 01 16 (441) 2006 11 13
 (732) PMPoland S.A., Jelenia Góra, PL.
 (540)

Intelli
PACKAGING

Kolor znaku: czerwony, czarny, szary
 (531) 2.1.1, 27.5.1, 29.1.13
 (510), (511) **07** maszyny i urządzenia dla przemysłu papierniczego.

(111) **199712** (220) 2006 08 10 (210) 314235
 (151) 2008 01 04 (441) 2006 11 13
 (732) British Sky Broadcasting Group plc, Isleworth, GB.
 (540) SKY

(510), (511) **09** przystawki typu set-top box do dekodowania i odbioru programów nadawanych drogą satelitarną, naziemną i kablową, urządzenia zawierające przystawki typu set-top box z dekodernem oraz interaktywnym przewodnikiem po programach.

(111) **199713** (220) 2006 08 10 (210) 314234
 (151) 2008 01 04 (441) 2006 11 13
 (732) RANBAXY (POLAND) Spółka z o.o., Warszawa, PL.
 (540) KLARISTAT
 (510), (511) **05** produkty farmaceutyczne z wyjątkiem dermatologicznych.

(111) **199714** (220) 2006 08 10 (210) 314235
 (151) 2008 01 04 (441) 2006 11 13
 (732) „BIO-KSEL” Spółka z o.o., Grudziądz, PL.
 (540) kuweta Chrom
 (510), (511) **09** probówki.

(111) **199715** (220) 2006 08 10 (210) 314236
 (151) 2008 01 04 (441) 2006 11 13
 (732) „BIO-KSEL” Spółka z o.o., Grudziądz, PL.
 (540)

Chrom-7

(531) 24.17.1, 27.5.1, 27.7.1
 (510), (511) **10** medyczna aparatura analityczna.

(111) **199716** (220) 2006 08 10 (210) 314257
 (151) 2008 01 04 (441) 2006 11 13
 (732) „BIO-KSEL” Spółka z o.o., Grudziądz, PL.
 (540) Coag Chrom 3003
 (510), (511) **10** medyczna aparatura analityczna.

(111) **199717** (220) 2006 08 10 (210) 314258
 (151) 2008 01 04 (441) 2006 11 13
 (732) „BIO-KSEL” Spółka z o.o., Grudziądz, PL.
 (540)

CC - 3003

(531) 24.17.1, 27.5.1, 27.7.1
 (510), (511) **10** medyczna aparatura analityczna.

(111) **199718** (220) 2006 08 10 (210) 314263
 (151) 2008 01 04 (441) 2006 11 13
 (732) FABER Spółka z o.o., Szczecin, PL.
 (540) ALURATAN

(510), (511) **20** meble kuchenne: szafki stojące, szafki wiszące, szafki narożne, blaty, zabudowy sprzętu kuchennego, witryny, stoły, krzesła, taborety, meble kawiarniane: stoliki, krzesła, sofy, bary, stołki barowe, witryny, krzesła i fotele widowiskowo-audytoryjne, kinowe, teatralne, konferencyjne, na stadiony, z tworzyw sztucznych, ze sklejk, metalowe, tapicerowane, meble biurowe: biurka, fotele, krzesła, krzesła obrotowe, stoliki pod komputery, stoliki pod maszyny do pisania, stoły, ławy, szafy, szafki, regały, meble na kartoteki, gabloty, tablice ogłoszeniowe, stoły jadalniane i krzesła, wieszaki na ubrania stojące i ściennie, meble warsztatowe, meble szkolne, meble metalowe, meble rattanowe, osprzęt niemetalowy do mebli, wykończeniowe elementy plastikowe do mebli, półki meblowe.

(111) **199719** (220) 2006 08 10 (210) 314264
 (151) 2008 01 04 (441) 2006 11 13
 (732) Zakłady Farmaceutyczne „POLPHARMA” Spółka Akcyjna, Starogard Gdański, PL.

(540) Pyralginum-lek godny zaufania
 (510), (511) **05** produkty farmaceutyczne, **35** reklama.

(111) **199720** (220) 2006 08 24 (210) 314723
 (151) 2008 01 07 (441) 2006 11 27
 (732) CHRIS TURYSTYKA i REKREACJA Magdalena Alchimowicz, Piaseczno, PL.

(540) CAMP SERWY
 (510), (511) **39** organizowanie wycieczek, organizowanie podróży, **41** usługi związane z organizacją wypoczynku, obozy sportowe, obozy wakacyjne, **43** obozy wakacyjne, noclegi.

(111) **199721** (220) 2006 08 24 (210) 314724
 (151) 2008 01 07 (441) 2006 11 27
 (732) CHRIS TURYSTYKA i REKREACJA Magdalena Alchimowicz, Piaseczno, PL.

(540) CAMP RADKÓW
 (510), (511) **39** organizowanie wycieczek, organizowanie podróży, **41** usługi związane z organizacją wypoczynku, obozy sportowe, obozy wakacyjne, **43** obozy wakacyjne, noclegi.

(111) **199722** (220) 2006 08 29 (210) 314876
 (151) 2007 12 21 (441) 2006 12 11
 (732) BIURO REKLAMY Sp. z o.o., Warszawa, PL.
 (540)

Międzynarodowe Targi
MIEŚSO I WĘDLINY



Kolor znaku: czarny, czerwony, żółty, brązowy
 (531) 26.1.1, 26.1.16, 26.11.2, 27.5.1, 29.1.14

(510), (511) **35** organizowanie i obsługa międzynarodowych i krajowych imprez targowych i wystawienniczych w celach handlowych i reklamowych, internetowe prezentacje targowe i wystawiennicze, doradztwo handlowe, promocja i badania marketingowe, kojarzenie kontrahentów handlowych, prowadzenie kampanii reklamowych, wynajmowanie powierzchni na cele reklamowe.

(111) **199723** (220) 2006 08 29 (210) 314900
 (151) 2007 12 10 (441) 2006 12 11
 (732) „ROSANA” Sp. z o.o., Klęka, PL.
 (540)



(531) 5.5.19, 26.4.1
 (510), (511) **43** usługi związane z prowadzeniem hoteli, pensjonatów, restauracji, usługi gastronomiczne, rezerwowanie noclegów, rezerwacje hotelowe, wynajmowanie sal na posiedzenia.

(111) **199724** (220) 2006 08 29 (210) 314901
 (151) 2007 12 10 (441) 2006 12 11
 (732) „ROSANA” Sp. z o.o., Klęka, PL.
 (540)



(531) 5.5.19, 26.4.1, 27.5.1
 (510), (511) **43** usługi związane z prowadzeniem hoteli, pensjonatów, restauracji, usługi gastronomiczne, rezerwowanie noclegów, rezerwacje hotelowe, wynajmowanie sal na posiedzenia.

(111) **199725** (220) 2006 08 30 (210) 314905
 (151) 2008 01 16 (441) 2006 12 11
 (732) AGORA S.A., Warszawa, PL.
 (540)

gazeta  **CAFE**

(531) 11.3.4, 11.3.5, 27.5.1
 (510), (511) **16** dzienniki, czasopisma, książki, kalendarze, słowniki, atlasy, encyklopedie, nuty i mapy, wykroje i wzory, druki akcyden-sowe, **35** usługi reklamowe w zakresie reklamy prasowej, radiowej, telewizyjnej i internetowej oraz z zastosowaniem plakatów i ulotek oraz elektronicznych, magnetycznych i optycznych nośników informacji, prowadzenie kompleksowych kampanii reklamowych, tworzenie, wydawanie i dystrybucja materiałów promocyjno-reklamowych, także katalogów, usługi w zakresie badania rynku oraz badania opinii publicznej, organizowanie i obsługa handlowych lub reklamowych pokazów mody, wystaw, giełd i targów, organizowanie gier, konkursów i loterii oraz imprez rozrywkowych o podłożu reklamowym z zastosowaniem reklamy prasowej, radiowej, telewizyjnej i internetowej oraz z wykorzystaniem elektronicznych, magnetycznych i optycznych nośników informacji, zgrupowanie na rzecz osób trzecich różnych towarów pozwalające nabywcy wygodnie je oglądać i kupować w małych sklepach różnych branż, zwłaszcza w sklepie spożywczym, w sklepie z wyrobami tytoniowymi i napojami, również alkoholowymi, sklepie branży ciastkarsko-cukierniczej, w kwiaciarni, w sklepie muzycznym, w sklepie z upominkami w dużym sklepie wielobranżowym lub w supermarkecie (hipermarkecie), zgrupowanie na rzecz osób trzecich różnych towarów za pośrednictwem systemu telezakupów pozwalające nabywcy wygodnie je

oglądać i kupować przy wykorzystaniu środków telekomunikacji, zgrupowanie na rzecz osób trzecich różnych towarów pozwalające nabywcy wygodnie oglądać i kupować te towary na stronie internetowej dotyczącej sprzedaży różnorodnych artykułów, zgrupowanie na rzecz osób trzecich ofert różnych usług pozwalające potencjalnemu odbiorcy wygodnie zapoznawać się z tą ofertą oraz „kupować” te usługi na stronie internetowej dotyczącej ofert różnorodnych usług, **38** agencje informacyjne w zakresie wiadomości i aktualności, agencje informacji handlowej, agencje prasowe, rozpowszechnianie programów (audycji) radiowych i telewizyjnych, telewizja kablowa, usługi telefonii stacjonarnej i telegrafii, udostępnianie połączeń telekomunikacyjnych z globalną siecią komputerową, umożliwianie dostępu do globalnej sieci komputerowej dla użytkowników, przesyłanie informacji tekstowej i obrazowej przy pomocy komputerów, poczta elektroniczna, przesyłanie informacji zapisanej na płytach DVD, CD, VCD oraz kasetach video, przesyłanie informacji SMS-em, przesyłanie informacji z zastosowaniem-do nadawania i/lub odbioru informacji-urządzeń mobilnych (telefonów III generacji, laptopów, pagerów), **41** usługi związane z nauczaniem, prowadzenie klubów i kółek zainteresowań, organizowanie i realizacja spektakli, widowisk oraz imprez rozrywkowych, organizowanie wystaw kulturalnych i edukacyjnych, organizowanie plebiscytów oraz konkursów edukacyjnych lub rozrywkowych, wypożyczanie płyt DVD, CD, VCD oraz kaset video oraz sprzętu do nagrywania i/lub odtwarzania płyt DVD, CD, VCD oraz kaset video, **42** usługi portalu internetowego, usługi w zakresie tworzenia i utrzymywania stron i witryn internetowych dla osób trzecich, udostępnianie miejsca na serwerach, udostępnianie on-line komputerowych baz danych, **43** usługi w zakresie: barów, również snack-barów (barów szybkiej obsługi), kawiarni i kafeterii, stołówek i restauracji.

(111) **199726** (220) 2006 08 30 (210) 314907
 (151) 2008 01 08 (441) 2006 12 11
 (732) Centrum Finansowe KREDYT PARTNER Marcin Malinowski,
 Warszawa, PL.
 (540)



Kolor znaku: czerwony, czarny

(531) 26.1.1, 26.4.1, 26.5.1, 27.5.1, 29.1.12
 (510), (511) **36** pośrednictwo finansowe, prowadzenie centrum autoryzacji transakcji kredytowych on-line, pośrednictwo finansowe w sprzedaży kredytów hipotecznych, kredytów samochodowych, pożyczek gotówkowych oferowanych w formie aukcji on-line, pośrednictwo finansowe w sprzedaży produktów finansowych oferowanych w formie aukcji on-line.

(111) **199727** (220) 2006 08 30 (210) 314920
 (151) 2008 01 08 (441) 2006 12 11
 (732) RK-SYSTEM Zenona Kacprzycka, Grodzisk Mazowiecki, PL.
 (540) UPROG
 (510), (511) **09** komputerowe urządzenia peryferyjne, programy komputerowe, przyrządy pomiarowe.

(111) **199728** (220) 2006 09 04 (210) 315089
 (151) 2007 12 11 (441) 2006 12 11
 (732) „ELITA” Spółka Jawna Jerz i Staszałek Z.P.CH., Radom, PL.
 (540)



(531) 3.7.6, 27.5.1
 (510), (511) **18** torebki damskie skórzane.

(111) **199729** (220) 2006 09 04 (210) 315090
 (151) 2007 12 11 (441) 2006 12 11

(732) „ELITA” Spółka Jawna Jerz i Staszałek Z.P.CH., Radom, PL.
 (540)



(531) 3.7.6, 27.5.1
 (510), (511) **18** torebki damskie skórzane.

(111) **199730** (220) 2006 09 04 (210) 315098
 (151) 2007 12 11 (441) 2006 12 11

(732) VOG Polska Spółka z o.o., Skierniewice, PL.
 (540) Kresto-świadome odżywianie
 (510), (511) **29** suszone owoce strączkowe, owoce i jarzyny konserwowe, oliwki, owoce suszone i jarzyny, tłuszcze i oleje jadalne szczególnie olej słonecznikowy, olej rzepakowy, olej z oliwek jadalnych, olej sezamowy, orzechy szczególnie orzechy kokosowe suszone, orzechy spreparowane, orzeszki arachidowe preparowane, kokos, rodzyнки, migdały przerobione, owoce szczególnie owoce smażone, owoce smażone w cukrze, pulpa owocowa, sałatki owocowe, sałatki warzywne, soki warzywne do przyrządzania potraw, soczewica konserwowa (warzywa), **30** ryż i potrawy z ryżu, preparaty mączne i zbożowe szczególnie owies, kasza, owies produkty spożywcze, jęczmień łuskany, kasze spożywcze, preparaty zbożowe w postaci płatków, grysiku, krupy i śrutu szczególnie płatki owsiane, potrawy na bazie mąki, dodatki do zup, przyprawy szczególnie pieprz, cynamon, imbir, goździki, ziele angielskie, sosy z wyjątkiem sosów do sałatek, **31** produkty rolne (nie ujęte w innych klasach wyłączając kartofle, ogórki i oliwę), nasiona nie ujęte w innych klasach: ziarno zbożowe, gryka, orkisz, proso, zboża lnu, ziarno dyni, kukurydza, mak, sezam, ziarna słonecznika, orzechy szczególnie orzechy włoskie i laskowe, migdały, pistacje, orzeszki ziemne, orzechy kokosowe, otręby, karma dla zwierząt.

(111) **199731** (220) 2003 10 31 (210) 272050
 (151) 2007 11 13 (441) 2004 04 19
 (732) POLSKI SYSTEM RECYKLINGU-ORGANIZACJA ODZYSKU S.A.,
 Warszawa, PL.
 (540)



(531) 1.17.11, 24.15.3, 26.5.1
 (510), (511) **35** usługi w zakresie doradztwa w sprawach prowadzenia przedsiębiorstw, w tym doradztwo dla przedsiębiorstw w dziedzinie doboru i stosowania materiałów opakowaniowych, doradztwo w zakresie odzysku i recyklingu odpadów opakowaniowych oraz przy oznakowaniu opakowań, doradztwo i pomoc w zakresie gospodarowania odpadami na terenie przedsiębiorstw, pomoc w osiągnięciu wymaganych ustawowo poziomów odzysku i recyklingu odpadów opakowaniowych, prowadzenie pełnej sprawozdawczości w zakresie realizacji poziomu odzysku i recyklingu odpadów opakowaniowych, **36** usługi w zakresie redystrybucji środków finansowych związanych z zbieraniem, transportowaniem, sortowaniem, usuwaniem, i wykorzystaniem odpadów i surowców wtórnych oraz doradztwo finansowe w tych sprawach, **39** usługi w zakresie transportu odpadów i surowców wtórnych, **40** usługi w zakresie wykorzystywania, usuwania i przetwarzania odpadów i surowców wtórnych świadczony na rzecz osób trzecich oraz usługi w zakresie zbierania i sortowania surowców wtórnych świadczone na rzecz osób trzecich poprzez stworzenie zintegrowanego systemu odzysku odpadów opakowaniowych, w tym pomoc dla jednostek samorządu terytorialnego w dziedzinie planowania systemów obsługi selektywnej zbiórki odpadów, doradztwa i konsultingu w zakresie recyklingu, pomocy w zarządzaniu systemami gospodarki odpadami i odbioru zbieranych selektywnie odpadów, pomoc techniczna i logistyczna dla jednostek samorządu

terytorialnego w zakresie kompleksowej obsługi terenu obejmującej selektywną zbiórkę odpadów, wywóz pozostałych odpadów oraz oczyszczanie terenu, zabezpieczenia miejsc do sortowania i konfekcjonowania zbieranych surowców wtórnych oraz ewidencjonowania zbieranych odpadów, pomoc dla przedsiębiorstw zajmujących się odzyskiwaniem odpadów w zakresie doradztwa w dziedzinie pozyskiwania i zagospodarowywania surowców wtórnych, pomocy w zarządzaniu systemami gospodarki odpadami i odbioru zbieranych selektywnie odpadów, pomoc dla przedsiębiorstw zajmujących się recyklingiem w zakresie dostaw przygotowanych surowców wtórnych, doradztwa i konsultingu w zakresie recyklingu i pomocy w zarządzaniu systemami gospodarki odpadami, **41** usługi w zakresie edukacji ekologicznej, usługi wydawnicze, **42** usługi w zakresie doradztwa dla użytkowników i przedsiębiorstw w sprawach ochrony środowiska i związanych z odpadami, w tym doradztwo w sprawach zbierania, sortowania, transportowania, wykorzystywania, usuwania i przetwarzania odpadów i surowców wtórnych, usługi w zakresie tworzenia programów gospodarki odpadami i programów zrównoważonego rozwoju.

(111) **199732** (220) 2004 07 14 (210) 283196
(151) 2007 12 20 (441) 2004 10 18
(732) Allport Poland Sp. z o.o., Wólka Radzyńska, PL.
(540)



Kolor znaku: niebieski, biały, czerwony
(531) 26.15.1, 27.5.1, 29.1.13

(510), (511) **35** usługi agencji importowo-eksportowych, reklama i działalność informacyjna, doradztwo handlowe, pośrednictwo w sprawach kupna-sprzedaży, **36** usługi agencji celnych, punkty celne, **39** transport drogowy, spedycja, usługi związane z transportem drogowym towarów zawarte w klasie 39, wynajem środków transportu, usługi związane z pakowaniem, magazynowaniem i przechowywaniem towarów, informacja o transporcie i składowaniu towarów, pośrednictwo transportowe.

(111) **199733** (220) 2004 07 14 (210) 283197
(151) 2007 12 20 (441) 2004 10 18
(732) Allport Poland Sp. z o.o., Wólka Radzyńska, PL.
(540)



Kolor znaku: czarny, czerwony, niebieski, biały
(531) 26.15.1, 27.5.1, 29.1.14

(510), (511) **35** usługi agencji importowo-eksportowych, reklama i działalność informacyjna, doradztwo handlowe, pośrednictwo w sprawach kupna-sprzedaży, **36** usługi agencji celnych, punkty celne, **39** transport drogowy, spedycja, usługi związane z transportem drogowym towarów zawarte w klasie 39, wynajem środków transportu, usługi związane z pakowaniem, magazynowaniem i przechowywaniem towarów, informacja o transporcie i składowaniu towarów, pośrednictwo transportowe.

(111) **199734** (220) 2004 07 14 (210) 283198
(151) 2007 12 20 (441) 2004 10 18
(732) Allport Poland Sp. z o.o., Wólka Radzyńska, PL.
(540) ALLPORT

(510), (511) **35** usługi agencji importowo-eksportowych, reklama i działalność informacyjna, doradztwo handlowe, pośrednictwo w sprawach kupna-sprzedaży, **36** usługi agencji celnych, punkty celne, **39** transport drogowy, spedycja, usługi związane z transportem

drogowym towarów zawarte w klasie 39, wynajem środków transportu, usługi związane z pakowaniem, magazynowaniem i przechowywaniem towarów, informacja o transporcie i składowaniu towarów, pośrednictwo transportowe.

(111) **199735** (220) 2004 10 19 (210) 286727
(151) 2007 11 29 (441) 2005 01 24
(732) Shamag Trading Company, Abu-Dhabi, AE.
(540)



Kolor znaku: biały, pomarańczowy, czerwony
(531) 3.4.1, 26.1.2, 26.11.2, 27.5.1, 28.1.0, 28.3.0, 29.1.13
(510), (511) **30** kawa, herbata, kakao, ryż, tapioka, sago, kawa nienaturalna, mąka i produkty zbożowe, chleb, wyroby cukiernicze i słodkizy, lody, miód, melasa (syropy), drożdże, proszek do pieczenia, sól, musztarda, ocet, sosy (przyprawy), przyprawy, lód.

(111) **199736** (220) 2004 11 16 (210) 287731
(151) 2007 12 20 (441) 2005 02 21
(732) Małgorzata Rosiak-Brawańska, Puławy, PL.
(540) progressive concave
(510), (511) **28** deska do pływania z latawcem (kiteboard).

(111) **199737** (220) 2005 04 25 (210) 294200
(151) 2008 01 03 (441) 2005 08 08
(732) NATUR PRODUKT ZDROVIT Sp. z o.o., Warszawa, PL.
(540)



Kolor znaku: biały, czarny, pomarańczowy
(531) 1.3.2, 26.1.1, 26.11.3, 27.5.1, 29.1.13
(510), (511) **05** preparaty farmaceutyczne, leki do celów medycznych, preparaty dietetyczne dla celów leczniczych, preparaty witaminowe i lecznicze, preparaty mineralne, napoje do celów leczniczych, zioła lecznicze.

(111) **199738** (220) 2005 06 28 (210) 297091
(151) 2007 12 14 (441) 2005 10 03
(732) LU Polska S.A., Warszawa, PL.
(540) Petitki Go

(510), (511) **30** herbata, paszteciki (słodkie lub słone), ciastka (słodkie lub słone), ciasteczka, produkty zbożowe, płatki śniadaniowe, dania gotowe częściowo lub całkowicie zrobione z wyrobów piekarniczych, chleb, sucharki, herbatniki (słodkie lub słone), wafle, wafle naleśnikowe, wszystkie te produkty zwykłe i/lub z polewą i/lub nadziewane i/lub aromatyzowane, słone lub słodkie przekąski z herbatników, wyrobów piekarniczych, ciasta, rzadkiego ciasta, wyroby

cukiernicze, słodczyce, batony, lody, kremy mrożone, słodkie sosy, wszystkie wyżej wymienione produkty z lub bez aromatów owocowych lub zawierające owoce.

(111) **199739** (220) 2005 07 28 (210) 298345
(151) 2007 12 20 (441) 2005 10 31

(732) Origin Products Limited, London, GB.

(540) POLLY POCKET

(510), (511) **05** plastry, materiały do opatrunków i bandażowania, opaski i bandaże, plastry przyklepne, opatrunki do ran, medyczne i chirurgiczne opatrunki, **06** pojedyncze drobne wyroby metalowe i drobne wyroby żelazne, sejfy, pudła/kasety zabezpieczone, pudła/kasety wzmocnione, skarbonki, urządzenia zabezpieczające zawarte w klasie 06, łańcuchy i łańcuchy/łańcuszki na klucze, metalowe łańcuszki do zegarków i kółka na klucze, **12** rowery, trycikle, skutery, części i osprzęt/akcesoria do powyższych towarów, **20** meble, lustra, ramy/ramki do obrazów, ramy/ramki do fotografii, figuryńki, kontenery magazynowe, skrzynie, podłóża/podkłady, części i osprzęt/akcesoria do powyższych towarów, **22** namioty, zastony zawarte w klasie 22, markizy, liny, sznury, sieci, worki i torby zawarte w klasie 22, **26** włosy, sztuczne włosy, opaski na włosy, kabłąki i kokardy do włosów, klipsy do włosów, wsuwki do włosów, szpilki do włosów, akcesoria do włosów.

(111) **199740** (220) 2005 08 16 (210) 298939
(151) 2007 10 03 (441) 2005 11 28

(732) „TORFARM” S.A., Toruń, PL.

(540)



Kolor znaku: zielony, ciemnozielony

(531) 2.1.25, 5.1.5, 27.5.1, 29.1.3

(510), (511) **03** mydła, produkty perfumeryjne, olejki eteryczne, kosmetyki, środki do mycia i pielęgnacji włosów, środki do czyszczenia i pielęgnacji zębów, **05** lekarstwa, kosmetyki o działaniu leczniczym, zioła lecznicze i produkty z ziół o zastosowaniu leczniczym, napoje lecznicze, środki odkażające, wata, plastry, materiały opatrunkowe, artykuły higieniczne, pieluchy dla chorych z brakiem kontroli czynności fizjologicznych, pieluchy higieniczne, podpaski higieniczne, majtki higieniczne, bandaże higieniczne, opaski higieniczne, sole i błota do celów leczniczych, żywność dla niemowląt, dietetyczna, lecznicza, suplementy diet, chusteczki nasączone płynami farmaceutycznymi, materiały dentystyczne, woski dentystyczne, **10** koce i poduszki elektryczne do celów medycznych, aparatura i instrumenty do wyposażenia gabinetów lekarskich i stomatologicznych, aparatura diagnostyczna do celów medycznych, pasy ciężowe, aparaty do celów masażu medycznego i estetycznego, lampy do celów leczniczych, **12** wózki inwalidzkie, **20** chodziki dla dzieci, **35** usługi nadzorowania, administrowania i monitorowania, dostarczania i wymiany towarów i usług, w tym w ramach programu lojalnościowego za pośrednictwem Internetu, organizowanie, obsługa, wdrażanie i nadzorowanie programów lojalnościowych, usługi związane z promocją sprzedaży w ramach programu lojalnościowego, organizacja, obsługa, konkursy i wystawy handlowo-promocyjne, **41** organizacja kursów, szkoleń i konkursów edukacyjnych, w szczególności w zakresie promocji zdrowego stylu życia, usługi w zakresie edukacji zdrowotnej, **42** usługi doradztwa i obsługi promocji w zakresie tworzenia strategii i obsługi promocji sprzedaży, tworzenie, wdrażanie i koordynacja działania programów lojalnościowych, tworzenie i utrzymanie stron internetowych dla osób trzecich.

(111) **199741** (220) 2005 10 04 (210) 300789
(151) 2007 12 07 (441) 2006 01 09

(732) BONDUELLE POLSKA S.A., Warszawa, PL.

(540) BONDUELKI

(510), (511) **05** żywność dla niemowląt, **29** konserwowane, suszone i gotowane owoce i warzywa.

(111) **199742** (220) 2005 10 25 (210) 301590
(151) 2007 07 25 (441) 2006 02 06

(732) Międzynarodowe Targi Polska Sp. z o.o., Warszawa, PL.

(540)



Kolor znaku: niebieski, żółty, biały

(531) 1.3.1, 27.5.1, 29.1.12

(510), (511) **35** organizowanie targów w celach handlowych lub reklamowych, organizowanie wystaw w celach handlowych lub reklamowych, **41** organizowanie i prowadzenie seminariów, organizowanie i prowadzenie konferencji, organizowanie wystaw związanych z kulturą lub edukacją.

(111) **199743** (220) 2005 10 25 (210) 301591
(151) 2007 07 25 (441) 2006 02 06

(732) Międzynarodowe Targi Polska Sp. z o.o., Warszawa, PL.

(540)

TT Tour & Travel

(531) 27.5.1

(510), (511) **35** organizowanie targów w celach handlowych lub reklamowych, organizowanie wystaw w celach handlowych lub reklamowych, **41** organizowanie i prowadzenie seminariów, organizowanie i prowadzenie konferencji, organizowanie wystaw związanych z kulturą lub edukacją.

(111) **199744** (220) 2005 11 07 (210) 301988
(151) 2007 11 09 (441) 2006 02 20

(732) FREIBERGER POLSKA Spółka z o.o., Warszawa, PL.

(540)



Kolor znaku: biały, czerwony, zielony, brązowy, beżowy

(531) 2.9.14, 8.7.4, 11.1.17, 25.1.1, 26.11.1, 27.5.1, 29.1.15

(510), (511) **30** pizze, zapiekanki, bagietki.

(111) **199745** (220) 2005 12 06 (210) 303236
(151) 2007 11 07 (441) 2006 03 20

(732) INTER GLOBAL Sp. z o.o., Ostrów Wielkopolski, PL.

(540) K2-PIĘKNO I MOC TWOJEGO SAMOCHODU

(510), (511) **01** płyny chłodnicze i hamulcowe, dodatki chemiczne do paliw silnikowych oraz olejów napędowych i silnikowych, płyny odmrażające do szyb i zamków samochodowych, preparaty do zimowego startu silnika, preparaty do usuwania wody, preparaty do wulkanizacji opon, preparaty do awaryjnego pompowania opon, **03** środki do czyszczenia, polerowania, szorowania i ścierania, kosmetyki samochodowe, środki do mycia i pielęgnacji pojazdów, w tym środki do mycia szyb, silników i hamulców, szampony samochodowe, preparaty do renowacji lakieru, w tym woski, mlecza silikonowe, pasty ściernicze do usuwania rys i zadrapań, preparaty do

mycia, konserwacji i nabłyszczania felg i opon pojazdów, preparaty do mycia, konserwacji, czyszczenia i nabłyszczania wnętrza pojazdów, zwłaszcza tapicerki, podsufitki i deski rozdzielczej, pasty do nabłyszczania karoserii, preparaty do mycia i ochrony rąk zanieczyszczonych produktami pochodzącymi z pojazdów, płyny do spryskiwaczy szyb samochodowych, **04** oleje samochodowe, oleje napędowe i silnikowe, smary samochodowe, **05** preparaty do dezynfekcji samochodowych układów klimatyzacyjnych, zapachy samochodowe.

(111) **199746** (220) 2006 01 06 (210) 304535
 (151) 2007 08 13 (441) 2006 04 18
 (732) Bożena Mateja, Dębica, PL.
 (540)

POScard

Kolor znaku: jasno granatowy, granatowy

(531) 27.5.1, 29.1.4

(510), (511) **16** artykuły papiernicze i introligatorskie, druki, etykiety, fotografie, plakaty, broszury, katalogi, foldery, wobblery, czasopisma, kalendarze, książki, opakowania, torby papierowe, **20** stojaki ekspozycyjne, **35** projektowanie, przygotowanie i prowadzenie kampanii reklamowych, działalność promocyjna, dystrybucja materiałów i prospektów reklamowych, doradztwo w zakresie marketingu, badanie rynku i opinii publicznej, organizowanie i prowadzenie targów i wystaw w celu handlowym i reklamowym, doradztwo w zakresie prowadzenia działalności gospodarczej, prowadzenie sklepów z materiałami poligraficznymi, prowadzenie hurtowni z materiałami poligraficznymi, **40** usługi poligraficzne, druk, wywoływanie fotografii, **41** wykonywanie fotografii i fotoreportaży szczególnie do celów reklamowych, **42** projektowanie graficzne, projektowanie architektoniczne budynków i budowli, projektowanie wystroju i dekorowanie wnętrz, prace badawczo-rozwojowe w dziedzinie architektury i urbanistyki.

(111) **199747** (220) 2006 01 06 (210) 304536
 (151) 2007 08 13 (441) 2006 04 18
 (732) Bożena Mateja, Dębica, PL.
 (540) POS-CARD

(510), (511) **16** artykuły papiernicze i introligatorskie, druki, etykiety, fotografie, plakaty, broszury, katalogi, foldery, wobblery, czasopisma, kalendarze, książki, opakowania, torby papierowe, **20** stojaki ekspozycyjne, **35** projektowanie, przygotowanie i prowadzenie kampanii reklamowych, działalność promocyjna, dystrybucja materiałów i prospektów reklamowych, doradztwo w zakresie marketingu, badanie rynku i opinii publicznej, organizowanie i prowadzenie targów i wystaw w celu handlowym i reklamowym, doradztwo w zakresie prowadzenia działalności gospodarczej, prowadzenie sklepów z materiałami poligraficznymi, prowadzenie hurtowni z materiałami poligraficznymi, **40** usługi poligraficzne, druk, wywoływanie fotografii, **41** wykonywanie fotografii i fotoreportaży szczególnie do celów reklamowych, **42** projektowanie graficzne, projektowanie architektoniczne budynków i budowli, projektowanie wystroju i dekorowanie wnętrz, prace badawczo-rozwojowe w dziedzinie architektury i urbanistyki.

(111) **199748** (220) 2006 01 13 (210) 304821
 (151) 2007 10 22 (441) 2006 04 18
 (732) KF PARTNER Sp. z o.o., Warszawa, PL.
 (540)

KF
PARTNER

Kolor znaku: ciemnoniebieski

(531) 27.5.1, 29.1.4

(510), (511) **02** tonery, **16** druki, książki, materiały reklamowe, wizytówki, czasopisma, farby drukarskie, płyty matrycowe dla poligrafii, **40** drukowanie, składanie i przygotowanie tekstów do druku, skład fotograficzny, skanowanie, wykonywanie wyciągów barwnych, naswietlanie płyt matrycowych, **42** projektowanie graficzne.

(111) **199749** (220) 2006 01 30 (210) 305506
 (151) 2007 10 25 (441) 2006 05 15
 (732) NANOCO Spółka z o.o., Tychy, PL.
 (540) NANOCO

(510), (511) **01** produkty i preparaty chemiczne przeznaczone dla przemysłu, prac badawczych, rolnictwa, ogrodnictwa i leśnictwa w tym: substancje zawierające bakterie i enzymy, substancje antybakteryjne, barwniki do celów przemysłowych, aceton, alkalia, azotany, fenole, krezole, ketony, glikole, glicerydy, glikozydy, kwasy, chlorki, chromiany, emulgatory, melamina, metanol, nigrozyna, nadmanganian potasu, poliamidy, siarczki, siarczany, silikon, stearyniany, środki pomocnicze do przetwarzania gum, kauczuków i PCV, toluen, trójetanoloamina, urotropina, wodorotlenki potasu i sodu, związki kobaltu, związki manganu, cykloheksanol, aktywatory chemiczne, algarobilla do garbarstwa, alginiany, jodki alkaliczne dla celów przemysłowych, alkohol etylowy, amoniak, nawozy azotowe, preparaty bakteryjne, bakteriocydy, barwniki i sole do barwienia metali, dodatki do paliw, dodatki do betonu, białko, biokatalizatory, celuloza, cement, ceramika, chlor, defolianty, dehydranty do celów przemysłowych, woda destylowana, preparaty diagnostyczne, emulgatory, fosforany, emulsje fotograficzne, garbniki, gazy dla celów przemysłowych, gliceryna, glikol, środki do impregnacji, kazeina, kleje dla celów przemysłowych, preparaty do konserwacji cementu, ceramiki, artykułów spożywczych i piwa, kultury mikroorganizmów dla celów niemedycejskich, lecytyna, środki do obróbki metali, octany, preparaty ognioodporne, plastyfikatory, rozpuszczalniki, sacharyna, saletra, kwas salicylowy, siarka, sole dla celów przemysłowych, spoiwa dla celów przemysłowych, szczawiany, tworzywa sztuczne w stanie surowym, chemiczne dodatki grzybo- i bakteriobójcze, tlenki, torf, utleniające, preparaty do użycia gleby, węgiel aktywny, węglany, środki wybielające, środki zmiękczone, substancje żrące, specjalne materiały ceramiczne do filtrów, srebro, związki srebra, srebro koloidalne, nanosrebro, dodatki chemiczne do paliw silnikowych, preparaty do oszczędzania paliwa, preparaty do konserwacji produktów farmaceutycznych, katalizatory chemiczne, środki do konserwacji dachówek, murów, ceramiki (z wyjątkiem farb i lakierów), odczynniki chemiczne inne niż do celów medycznych i weterynaryjnych, substancje aktywne jako pochłaniacze, sole metali szlachetnych do celów przemysłowych, sole srebrne, roztwory srebra, sole metali ziem rzadkich, sole złota, azotany srebra, proszki do srebrenia, tworzywa sztuczne w stanie surowym, dyspersje tworzyw sztucznych, dodatki chemiczne do środków grzybobójczych, **02** emalie, farby w tym farby stosowane w ceramice, farby ognioodporne, rozcieńczalniki i spoiwa do farb, pokosty, farby bakteriobójcze i przeciw zanieczyszczeniom, farby powłokowe, impregnaty do skór, lakiery, zaprawy farbierskie, kity, pokosty, środki do konserwacji drewna, środki antykorozyjne, środki zabezpieczające drewno, rozcieńczalniki, zaprawy cementowe, żywice naturalne, folie malarskie, gumożywice, smary i oleje przeciwrzdzewne, powłoki zabezpieczające podwozia pojazdów, żywice naturalne, barwniki do żywności i napojów, barwniki do odzieży, **03** środki antykorozyjne, substancje zapachowe, aromaty i substancje eteryczne, antyperspiranty, preparaty antystatyczne, barwniki kosmetyczne, preparaty do czyszczenia, preparaty do demakijażu, detergenty, dezodoranty, środki dezynfekujące, środki do golenia, kosmetyki, kreda, kremy kosmetyczne, mydła, preparaty do odbarwiania, olejki czyszczące i perfumeryjne, piżmo, preparaty przeciwsłoneczne, preparaty do nadawania połysku, kosmetyki samochodowe, soda krystaliczna i wybielająca, skrobia do nadawania połysku, sole wybielające, terpentyna, wazelina kosmetyczna, **05** produkty farmaceutyczne i weterynaryjne, w tym: aldehydy do celów farmaceutycznych, alkaloidy do celów farmaceutycznych, środki i preparaty bakteriobójcze do celów medycznych i weterynaryjnych, preparaty biologiczne i chemiczne do celów medycznych, farmaceutycznych i weterynaryjnych, materiały, lakiery, cementy do celów dentystycznych, preparaty enzymatyczne do celów medycznych i weterynaryjnych, preparaty farmaceutyczne, fungicydy, herbicydy, pestycydy, jodki do celów farmaceutycznych, kultury mikroorganizmów do celów medycznych, farmaceutycznych i wete-

rynaryjnych, kwasy i lotony do celów farmaceutycznych, środki do tępienia i odstraszania owadów i pasożytów, odczynniki chemiczne do celów medycznych lub weterynaryjnych, materiały opatrunkowe, tłuszcze do celów weterynaryjnych i farmaceutycznych, **17** kauczuk syntetyczny, guma surowa i półprzetworzona i wyroby gumowe w tym: korki, liny, osłony, uszczelki, węże, okładziny, podkładki, tworzywa sztuczne w formie wyciśniętej stosowane w produkcji, folie z tworzyw sztucznych, materiały uszczelniające, materiały izolacyjne, zaprawy izolacyjne, żywice sztuczne, materiały filtracyjne, **35** prowadzenie sklepów i hurtowni z artykułami żywnościowymi, przemysłowymi, gospodarczymi, meblami i wyposażeniem biurowym, sprzętem telekomunikacyjnym, komputerowym, doradztwo w zakresie prowadzenia działalności gospodarczej, informacja o działalności gospodarczej, prowadzenie agencji informacji handlowej, **40** zagospodarowanie i przetwarzanie odpadów niemetalowych i złomu, produkcja materiałów budowlanych z surowców naturalnych i wtórnych, przetwarzanie surowców syntetycznych i mineralnych, dezodoracja powietrza, recykling odpadków i odpadów, uzdatnianie wody, **42** projektowanie urbanistyczne, budowlane i technologiczne, programowanie komputerów, projektowanie oprogramowania, prowadzenie prac badawczo-rozwojowych dla osób trzecich, analizy i badania chemiczne, doradztwo w zakresie ochrony środowiska.

(111) **199750** (220) 2006 01 30 (210) 305507
 (151) 2007 10 25 (441) 2006 05 15
 (732) NANOCO Spółka z o.o., Tychy, PL.
 (540)



Kolor znaku: niebieski, popielaty, biały

(531) 26.15.1, 27.5.1, 29.1.13

(510), (511) **01** produkty i preparaty chemiczne przeznaczone dla przemysłu, prac badawczych, rolnictwa, ogrodnictwa i leśnictwa w tym: substancje zawierające bakterie i enzymy, substancje antybakteryjne, barwniki do celów przemysłowych, aceton, alkalia, azotany, fenole, krezole, ketony, glikole, glicerydy, glikozydy, kwasy, chlorki, chromiany, emulgatory, melamina, metanol, nigrozyna, nadmanganian potasu, poliamidy, siarczki, siarczany, silikon, stearyny, środki pomocnicze do przetwarzania gum, kauczuków i PCV, toluen, trójetanolamina, urotropina, wodorotlenki potasu i sodu, związki kobaltu, związki manganu, cykloheksanol, aktywatory chemiczne, algarobilla do garbarstwa, alginiany, jodki alkaliczne dla celów przemysłowych, alkohol etylowy, amoniak, nawozy azotowe, preparaty bakteryjne, bakteriocydy, barwniki i sole do barwienia metali, dodatki do paliw, dodatki do betonu, białko, biokatalizatory, celuloza, cement, ceramika, chlor, defolianty, dehydranty do celów przemysłowych, woda destylowana, preparaty diagnostyczne, emulgatory, fosforany, emulsje fotograficzne, garbniki, gazy dla celów przemysłowych, gliceryna, glikol, środki do impregnacji, kazeina, kleje dla celów przemysłowych, preparaty do konserwacji cementu, ceramiki, artykułów spożywczych i piwa, kultury mikroorganizmów dla celów niemedyce, lecytyna, środki do obróbki metali, octany, preparaty ognioodporne, plastyfikatory, rozpuszczalniki, sacharyna, saletra, kwas salicylowy, siarka, sole dla celów przemysłowych, spoiwa dla celów przemysłowych, szczawiany, tworzywa sztuczne w stanie surowym, chemiczne dodatki grzybo- i bakteriobójcze, tlenki, torf, utleniające, preparaty do użyźniania gleby, węgiel aktywny, węglany, środki wybielające, środki zmiękczające, substancje żrące, specjalne materiały ceramiczne do filtrów, srebro, związki srebra, srebro koidalne, nanosrebro, dodatki chemiczne do paliw silnikowych, preparaty do oszczędzania paliwa, preparaty do konserwacji produktów farmaceutycznych, katalizatory chemiczne, środki do konserwacji dachówek, murów, ceramiki (z wyjątkiem farb i lakierów), odczynniki chemiczne inne niż do celów medycznych i weterynaryjnych, substancje aktywne jako pochłaniacze, sole metali szlachetnych do celów przemysłowych, sole srebrne, roztwory srebra, sole metali ziem rzadkich, sole złota, azotany srebra, proszki do srebrzenia, tworzywa sztuczne w stanie surowym, dyspersje tworzyw sztucznych, dodatki chemiczne do środków grzybobójczych, **02** emalie, farby w tym farby stosowane w ceramice, farby ognioodporne, rozcieńczalniki i spoiwa do farb, pokosty, farby bakteriobójcze i przeciw zanieczyszczeniom, farby powłokowe, impregnaty do skór, lakiery, zaprawy

farbiarskie, kity, pokosty, środki do konserwacji drewna, środki antykorozyjne, środki zabezpieczające drewno, rozcieńczalniki, zaprawy cementowe, żywice naturalne, folie malarskie, gumożywice, smary i oleje przeciwrzeczne, powłoki zabezpieczające podwozia pojazdów, żywice naturalne, barwniki do żywności i napojów, barwniki do odzieży, **03** środki antykorozyjne, substancje zapachowe, aromaty i substancje eteryczne, antyperspiranty, preparaty antystatyczne, barwniki kosmetyczne, preparaty do czyszczenia, preparaty do demakijażu, detergenty, dezodoranty, środki dezynfekujące, środki do golenia, kosmetyki, kreda, kremy kosmetyczne, mydła, preparaty do odbarwiania, olejki czyszczące i perfumeryjne, piżmo, preparaty przeciwśłoneczne, preparaty do nadawania połysku, kosmetyki samochodowe, soda krystaliczna i wybielająca, skrobia do nadawania połysku, sole wybielające, terpentyna, wazelina kosmetyczna, **05** produkty farmaceutyczne i weterynaryjne, w tym: aldehydy do celów farmaceutycznych, alkaloidy do celów farmaceutycznych, środki i preparaty bakteriobójcze do celów medycznych i weterynaryjnych, preparaty biologiczne i chemiczne do celów medycznych, farmaceutycznych i weterynaryjnych, materiały, lakiery, cementy do celów dentystycznych, preparaty enzymatyczne do celów medycznych i weterynaryjnych, preparaty farmaceutyczne, fungicydy, herbicydy, pestycydy, jodki do celów farmaceutycznych, kultury mikroorganizmów do celów medycznych, farmaceutycznych i weterynaryjnych, kwasy i lotony do celów farmaceutycznych, środki do tępienia i odstraszania owadów i pasożytów, odczynniki chemiczne do celów medycznych lub weterynaryjnych, materiały opatrunkowe, tłuszcze do celów weterynaryjnych i farmaceutycznych, **17** kauczuk syntetyczny, guma surowa i półprzetworzona i wyroby gumowe w tym: korki, liny, osłony, uszczelki, węże, okładziny, podkładki, tworzywa sztuczne w formie wyciśniętej stosowane w produkcji, folie z tworzyw sztucznych, materiały uszczelniające, materiały izolacyjne, zaprawy izolacyjne, żywice sztuczne, materiały filtracyjne, **35** prowadzenie sklepów i hurtowni z artykułami żywnościowymi, przemysłowymi, gospodarczymi, meblami i wyposażeniem biurowym, sprzętem telekomunikacyjnym, komputerowym, doradztwo w zakresie prowadzenia działalności gospodarczej, informacja o działalności gospodarczej, prowadzenie agencji informacji handlowej, **40** zagospodarowanie i przetwarzanie odpadów niemetalowych i złomu, produkcja materiałów budowlanych z surowców naturalnych i wtórnych, przetwarzanie surowców syntetycznych i mineralnych, dezodoracja powietrza, recykling odpadków i odpadów, uzdatnianie wody, **42** projektowanie urbanistyczne, budowlane i technologiczne, programowanie komputerów, projektowanie oprogramowania, prowadzenie prac badawczo-rozwojowych dla osób trzecich, analizy i badania chemiczne, doradztwo w zakresie ochrony środowiska.

(111) **199751** (220) 2005 02 08 (210) 290879
 (151) 2007 10 22 (441) 2005 05 16
 (732) LASER Systemy Informatyczne S.A., Łódź, PL.
 (540)



Kolor znaku: czarny, niebieski

(531) 26.4.9, 27.5.1, 29.1.12

(510), (511) **09** programy komputerowe.

(111) **199752** (220) 2005 10 13 (210) 301172
 (151) 2007 08 29 (441) 2006 01 23
 (732) CHALLENGE ONE Spółka z ograniczoną odpowiedzialnością, Warszawa, PL.
 (540) DIGICINE

(510), (511) **09** dane na nośnikach optycznych, dyski do nagrywania dźwięku i obrazu takie jak: płyty CD, płyty DVD, płyty video CD, dyski komputerowe, dyski magnetyczne, dyski obliczeniowe, dyski optyczne, dyski optyczne komputerowe, dyskietki, dystrybutory dysków, filmy do nagrań dźwiękowych, interfejsy dla informatyki, kasety magnetyczne z nagraniami, kasety wideo, kasety wideo z gramami, kompaktowe dyski optyczne, nośniki danych magnetyczne, nośniki do rejestracji dźwięku, nośniki informacji optyczne, taśmy do nagrywania dźwięku, taśmy magnetyczne, taśmy wideo, **16** broszury, cza-

sopisma, druki, dzienniki, fotografie, gazety, kalendarze, kartki okolicznościowe, karty muzyczne z życzeniami, katalogi, książki, nalepki, notesy, obrazy oprawione lub nie, periodyki, plansze, plakaty reklamowe, prospekty, publikacje drukowane, reprodukcje graficzne, torebki do pakowania z papieru lub z tworzyw sztucznych, **35** usługi w zakresie produkcji: reklam radiowych, telewizyjnych i kinowych, usługi wykonywane przez agencje reklamowe, w tym reklama prasowa, radiowa, telewizyjna i kinowa, usługi reklamowe za pośrednictwem sieci komputerowych i innych środków porozumiewania się na odległość, publikowanie tekstów reklamowych, rozpowszechnianie materiałów reklamowych, uaktualnianie ulotek reklamowych, wypożyczanie materiałów reklamowych, usługi dotyczące transkrypcji informacji, usługi w zakresie produkcji dokumentów i dokumentacji, usługi menedżerskie, usługi badania rynku, usługi badania opinii, usługi informacyjne w zakresie działalności gospodarczej, usługi rozlepiania plakatów reklamowych, usługi dotyczące zarządzania zbiorami informatycznymi, usługi organizacji wystaw handlowych lub reklamowych, usługi dotyczące zarządzania profesjonalną działalnością artystyczną, usługi pomocy w zakresie zarządzania działalnością gospodarczą, usługi wynajmu czasu reklamowego we wszystkich środkach przekazu, wynajmowanie miejsc na umieszczanie ogłoszeń lub reklam, wypożyczanie materiałów reklamowych, usługi wyszukiwania w komputerowych bazach danych, **38** emisja radiowa, emisja telewizyjna, komunikacja radiowa, komunikacja telefoniczna, poczta elektroniczna, przekaz satelitarny, przesyłanie danych przy pomocy światłowodów, przesyłanie danych przy pomocy terminali komputerowych, przesyłanie wiadomości, przesyłanie wiadomości i obrazu przy pomocy komputera, radiofonia, usługi w zakresie prowadzenia stacji radiowych i telewizyjnych, usługi przekazywania głosu i obrazu, obsługa przekazu fonicznego i wizualnego, prowadzenie transmisji radiowych i telewizyjnych poprzez internet, zbieranie i przekazywanie wiadomości i informacji, transmitowanie dźwięku i obrazu, usługi w zakresie obsługi satelitarnej dotyczącej transmisji dźwięku lub obrazu, rozpowszechnianie programów radiowych i telewizyjnych, usługi w zakresie zleceń przywoławczych w zakresie radia, telefonii, Internetu lub innych środków elektronicznych, **41** usługi dotyczące produkcji wszelkiego rodzaju audycji, programów i filmów na wszelkich nośnikach, które są obecnie używane oraz zostaną wprowadzone w przyszłości, usługi związane z montażem programów radiowych i telewizyjnych oraz usługi związane z montażem taśm wideo i wszelkich innych nośników audio-wideo, usługi nauczania, usługi organizowania konkursów edukacyjnych lub rozrywkowych, usługi dotyczące organizowania pokazów i widowisk artystycznych, organizowania zawodów sportowych, organizowania konkursów piękności, organizowania zabaw, organizowania i prowadzenia seminariów, organizowania i prowadzenia konferencji i kongresów, organizowania rozrywki internetowej, radiowej i telewizyjnej, organizowania wystaw kulturalnych lub edukacyjnych, usługi świadczące przez parki rozrywki, usługi związane z organizowaniem kursów takich jak: edukacyjnych, internetowych, korespondencyjnych, usługi dotyczące produkcji filmów, w szczególności szerokośmowych filmów i produkcji filmów na taśmach wideo i wszelkich innych nośnikach, usługi w zakresie produkcji widowisk, usługi dotyczące produkcji nagrań dźwiękowych, usługi wykonywane przez agencję artystyczną w zakresie: studia nagrań dźwiękowych, studia filmowego, przedstawień teatralnych, organizowania festiwalu piosenkarskich, usługi organizowania festiwalu i konkursów piosenkarskich, usługi organizowania plebiscytów muzycznych i piosenkarskich, organizowanie widowisk muzycznych, usługi w zakresie wypożyczalni kaset, usługi dotyczące publikowania książek i tekstów innych niż teksty reklamowe, usługi organizowania rozrywki radiowej, usługi dotyczące wypożyczania nagrań dźwiękowych, kaset, fotoreportaże, nagrywanie filmów na taśmach wideo, usługi rezerwacji miejsc na spektakle, usługi dotyczące użytkowania sal koncertowych, **42** usługi związane z analizą systemów komputerowych, doradztwo w sprawach sprzętu komputerowego, usługi udostępniania komputerowych baz danych, usługi odzyskiwania danych komputerowych, usługi oprogramowania komputerów, wypożyczanie komputerów, zarządzanie prawami autorskimi, wypożyczanie oprogramowania informatycznego, konwersja danych lub dokumentów na formę elektroniczną, konwersja danych przez programy komputerowe.

(111) 199753 (220) 2005 10 13 (210) 301173
 (151) 2007 08 29 (441) 2006 01 23

(732) CHALLENGE ONE Spółka z ograniczoną odpowiedzialnością, Warszawa, PL.

(540) DIGICINEMA

(510), (511) **09** dane na nośnikach optycznych, dyski do nagrywania dźwięku i obrazu takie jak: płyty CD, płyty DVD, płyty video CD, dyski komputerowe, dyski magnetyczne, dyski obliczeniowe, dyski optyczne, dyski optyczne komputerowe, dyskietki, dystrybutory dysków, filmy do nagrań dźwiękowych, interfejsy dla informatyki, kasety magnetyczne z nagraniami, kasety wideo, kasety wideo z gramami, kompaktowe dyski optyczne, nośniki danych magnetyczne, nośniki do rejestracji dźwięku, nośniki informacji optyczne, taśmy do nagrywania dźwięku, taśmy magnetyczne, taśmy wideo, **16** broszury, czasopisma, druki, dzienniki, fotografie, gazety, kalendarze, kartki okolicznościowe, karty muzyczne z życzeniami, katalogi, książki, nalepki, notesy, obrazy oprawione lub nie, periodyki, plansze, plakaty reklamowe, prospekty, publikacje drukowane, reprodukcje graficzne, torebki do pakowania z papieru lub z tworzyw sztucznych, **35** usługi w zakresie produkcji: reklam radiowych, telewizyjnych i kinowych, usługi wykonywane przez agencje reklamowe, w tym reklama prasowa, radiowa, telewizyjna i kinowa, usługi reklamowe za pośrednictwem sieci komputerowych i innych środków porozumiewania się na odległość, publikowanie tekstów reklamowych, rozpowszechnianie materiałów reklamowych, uaktualnianie ulotek reklamowych, wypożyczanie materiałów reklamowych, usługi dotyczące transkrypcji informacji, usługi w zakresie produkcji dokumentów i dokumentacji, usługi menedżerskie, usługi badania rynku, usługi badania opinii, usługi informacyjne w zakresie działalności gospodarczej, usługi rozlepiania plakatów reklamowych, usługi dotyczące zarządzania zbiorami informatycznymi, usługi organizacji wystaw handlowych lub reklamowych, usługi dotyczące zarządzania profesjonalną działalnością artystyczną, usługi pomocy w zakresie zarządzania działalnością gospodarczą, usługi wynajmu czasu reklamowego we wszystkich środkach przekazu, wynajmowanie miejsc na umieszczanie ogłoszeń lub reklam, wypożyczanie materiałów reklamowych, usługi wyszukiwania w komputerowych bazach danych, **38** emisja radiowa, emisja telewizyjna, komunikacja radiowa, komunikacja telefoniczna, poczta elektroniczna, przekaz satelitarny, przesyłanie danych przy pomocy światłowodów, przesyłanie danych przy pomocy terminali komputerowych, przesyłanie wiadomości, przesyłanie wiadomości i obrazu przy pomocy komputera, radiofonia, usługi w zakresie prowadzenia stacji radiowych i telewizyjnych, usługi przekazywania głosu i obrazu, obsługa przekazu fonicznego i wizualnego, prowadzenie transmisji radiowych i telewizyjnych poprzez internet, zbieranie i przekazywanie wiadomości i informacji, transmitowanie dźwięku i obrazu, usługi w zakresie obsługi satelitarnej dotyczącej transmisji dźwięku lub obrazu, rozpowszechnianie programów radiowych i telewizyjnych, usługi w zakresie zleceń przywoławczych w zakresie radia, telefonii, Internetu lub innych środków elektronicznych, **41** usługi dotyczące produkcji wszelkiego rodzaju audycji, programów i filmów na wszelkich nośnikach, które są obecnie używane oraz zostaną wprowadzone w przyszłości, usługi związane z montażem programów radiowych i telewizyjnych oraz usługi związane z montażem taśm wideo i wszelkich innych nośników audio-wideo, usługi nauczania, usługi organizowania konkursów edukacyjnych lub rozrywkowych, usługi dotyczące organizowania pokazów i widowisk artystycznych, organizowania zawodów sportowych, organizowania konkursów piękności, organizowania zabaw, organizowania i prowadzenia seminariów, organizowania i prowadzenia konferencji i kongresów, organizowania rozrywki internetowej, radiowej i telewizyjnej, organizowania wystaw kulturalnych lub edukacyjnych, usługi świadczące przez parki rozrywki, usługi związane z organizowaniem kursów takich jak: edukacyjnych, internetowych, korespondencyjnych, usługi dotyczące produkcji filmów, w szczególności szerokośmowych filmów i produkcji filmów na taśmach wideo i wszelkich innych nośnikach, usługi w zakresie produkcji widowisk, usługi dotyczące produkcji nagrań dźwiękowych, usługi wykonywane przez agencję artystyczną w zakresie: studia nagrań dźwiękowych, studia filmowego, przedstawień teatralnych, organizowania festiwalu piosenkarskich, usługi organizowania festiwalu i konkursów piosenkarskich, usługi organizowania plebiscytów muzycznych i piosenkarskich, organizowanie widowisk muzycznych, usługi w zakresie wypożyczalni kaset, usługi dotyczące publikowania książek i tekstów innych niż teksty reklamowe, usługi organizowania rozrywki radiowej, usługi dotyczące wypożyczania nagrań dźwiękowych, kaset, fotoreportaże, nagrywanie filmów na taśmach wideo, usługi rezerwacji miejsc na spektakle,

usługi dotyczące użytkowania sal koncertowych, **42** usługi związane z analizą systemów komputerowych, doradztwo w sprawach sprzętu komputerowego, usługi udostępniania komputerowych baz danych, usługi odzyskiwania danych komputerowych, usługi oprogramowania komputerów, wypożyczanie komputerów, zarządzanie prawami autorskimi, wypożyczanie oprogramowania informatycznego, konwersja danych lub dokumentów na formę elektroniczną, konwersja danych przez programy komputerowe.

(111) **199754** (220) 2005 12 05 (210) 303173
(151) 2008 01 30 (441) 2006 03 20
(732) BOGATTI Spółka z o.o., Ostrów Wielkopolski, PL.
(540)



Kolor znaku: ciemnobrązowy, złoty

(531) 7.5.8, 26.11.1, 27.5.1, 29.1.12

(510), (511) **06** elementy małej architektury ogrodowej metalowe: kosze metalowe, ogrodzenia metalowe, kraty metalowe, **20** barki ruchome, biurka, bufety ruchome, elementy małej architektury ogrodowej z drewna i wikliny: ławy, skrzynie niemetalowe, dekoracje przestawne, figurki z drewna, wyroby koszykarstwa, paliki, popiersia z drewna, posągi z drewna, etażerki proste i narożnikowe, gabloty, kanapy, kartoteki, komody, kredensy, krzesła, kwietniki, lustra, lady metalowe, ławy, łóżka, meble biurowe, meble metalowe, meble szkolne, tablice na ogłoszenia, palety transportowe niemetalowe, podnóżki, postumenty pod doniczki na kwiaty, półki magazynowe, półki meblowe, pulpity, ramy do obrazów, regały meblowe, sofy, stoiska wystawowe, stojaki do gazet, stoliki ruchome pod komputery, stoły jako meble, szafy, szafki, taborety, toaletki, wieszaki na ubrania, **35** zgrupowanie na rzecz osób trzecich różnych towarów pozwalające nabywcy wygodnie je oglądać i kupować w dużym sklepie wielobranżowym lub supermarkecie, zgrupowanie na rzecz osób trzecich różnych towarów pozwalające nabywcy wygodnie oglądać i kupować te towary na stronie internetowej dotyczącej sprzedaży różnorodnych artykułów, zgrupowanie na rzecz osób trzecich różnych towarów pozwalające nabywcy wygodnie oglądać i kupować te towary z katalogu różnych artykułów wykorzystując zamówienie korespondencyjne lub używając środków telekomunikacji, organizowanie wystaw w celach handlowych lub reklamowych, dystrybucja materiałów reklamowych: próbek, druków, prospektów, broszur, badania rynku, opinii publicznej, **42** architektura, projektowanie mebli, projektowanie małej architektury, projektowanie dekoracji wnętrz, wzornictwo przemysłowe, opracowywanie projektów technicznych.

(111) **199755** (220) 2006 01 31 (210) 305518
(151) 2007 10 29 (441) 2006 05 15

(732) AUXILIUM HOMINI REHABILITACJA LECZNICZA

Włodzimierz Ziółkowski, Widzew, PL.

(540) AUXILIUM HOMINI

(510), (511) **41** działalność naukowo-dydaktyczna, nauczanie, edukacja, organizowanie i prowadzenie konferencji, kongresów, seminariów, sympozjów, zjazdów, wypożyczanie sprzętu sportowego, organizowanie imprez sportowych i obozów sportowych, **44** fizjoterapia.

(111) **199756** (220) 2006 02 03 (210) 305732
(151) 2007 10 19 (441) 2006 05 15

(732) „RAPAX” Robert Moczulski, Otwock, PL.

(540)



(531) 3.7.1, 26.1.1, 26.4.2, 27.5.1

(510), (511) **28** sprzęt wędkarski, wędki do łowienia, kołowrotki wędkarskie, linki, żyłki i plecionki wędkarskie, prowadnice żyłki, haczyki wędkarskie, pławiki wędkarskie, spławiki, ciężarki ołowiane, sztuczne przynęty stosowane w wędkarstwie, błystki, wobler, pilkery, krętki, rippery, twistery, koszyki wędkarskie, podbieraki dla wędkarzy, ręczne sieci dla wędkarzy, pudełka na osprzęt wędkarski, torby wędkarskie, **35** zgrupowanie na rzecz osób trzecich artykułów wędkarskich pozwalające nabywcy wygodnie oglądać i kupować te towary.

(111) **199757** (220) 2006 02 04 (210) 305766
(151) 2007 10 19 (441) 2006 05 15

(732) Firma Handlowa „KOLLER” Małgorzata Poreda, Poznań, PL.

(540)

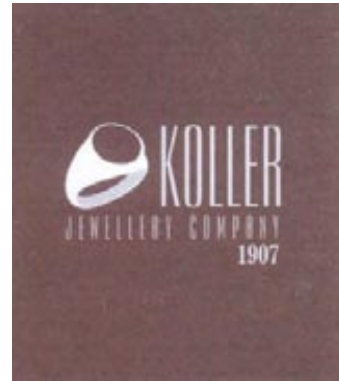

Kolor znaku: biały, ciemnobrązowy, szary

(531) 17.2.17, 27.5.1, 29.1.13

(510), (511) **14** pierścionki, pierścionki z kamieniami szlachetnymi i półszlachetnymi, kolczyki, kolczyki z kamieniami szlachetnymi i półszlachetnymi, klipsy, łańcuszki, naszyjniki i kolie z kamieniami szlachetnymi, półszlachetnymi i bez kamieni, bransolety, bransolety do zegarków, ozdoby (biżuteria), broszki, spinki do mankietów, spinki i szpilki do krawatów, metale szlachetne surowe i półprzetworzone, pallad, kamienie szlachetne i półszlachetne, bursztyn, ozdoby z bursztynu, szkatułki na biżuterię z metali szlachetnych, biżuteria ze szkłem sztrasowym, dzieła sztuki z metali szlachetnych, figurki z metali szlachetnych, wyroby ze złota, srebra i platyny z wyjątkiem sztuczków, zegarki.

(111) **199758** (220) 2006 02 22 (210) 306523
(151) 2007 11 20 (441) 2006 05 29

(732) CHALLENGE ONE Sp. z o.o., Warszawa, PL.

(540)



(531) 16.3.11, 27.5.1

(510), (511) **09** dane na nośnikach optycznych, dyski do nagrywania dźwięku i obrazu, takie jak: płyty CD, płyty DVD, płyty video CD, dyski komputerowe, dyski magnetyczne, dyski obliczeniowe, dyski optyczne, dyski optyczne komputerowe, dyskietki, dystrybutory dysków, filmy do nagrań dźwiękowych, interfejsy dla informatyki, kasety magnetyczne z nagraniami, kasety wideo, kasety wideo z gramami, kompaktowe dyski optyczne, nośniki danych magnetyczne, nośniki do rejestracji dźwięku, nośniki informacji optyczne, taśmy do nagrywania dźwięku, taśmy magnetyczne, taśmy wideo, **16** broszury, czasopisma, druki, dzienniki, fotografie, gazety, kalendarze, kartki okolicznościowe, karty muzyczne z życzeniami, katalogi, książki, nalepki, notesy, obrazy oprawione lub nie, periodyki, plansele, plakaty reklamowe, prospekty, publikacje drukowane, reprodukcje graficzne, torebki do pakowania z papieru lub z tworzyw sztucznych, **35** usługi w zakresie produkcji: reklam radiowych, telewizyjnych i kinowych, usługi wykonywane przez agencje reklamowe, w tym reklama prasowa, radiowa, telewizyjna i kinowa, usługi reklamowe za pośrednictwem sieci komputerowych i innych środków porozumiewania się na odległość, publikowanie tekstów reklamowych, rozpowszechnianie materiałów reklamowych, uaktualnianie ulotek reklamowych, wy-

pożyczanie materiałów reklamowych, usługi dotyczące transkrypcji informacji, usługi w zakresie produkcji dokumentów i dokumentacji, usługi menedżerskie, usługi badania rynku, usługi badania opinii, usługi informacyjne w zakresie działalności gospodarczej, usługi rozlepiania plakatów reklamowych, usługi dotyczące zarządzania zbiorami informatycznymi, usługi organizacji wystaw handlowych lub reklamowych, usługi dotyczące zarządzania profesjonalną działalnością artystyczną, usługi pomocy w zakresie zarządzaniu działalnością gospodarczą, usługi wynajmu czasu reklamowego we wszystkich środkach przekazu, wynajmowanie miejsc na umieszczanie ogłoszeń lub reklam, wypożyczanie materiałów reklamowych, usługi wyszukiwania w komputerowych bazach danych, **38** emisja radiowa, emisja telewizyjna, komunikacja radiowa, komunikacja telefoniczna, poczta elektroniczna, przekaz satelitarny, przesyłanie danych przy pomocy światłowodów, przesyłanie danych przy pomocy terminali komputerowych, przesyłanie wiadomości, przesyłanie wiadomości i obrazu przy pomocy komputera, radiofonia, usługi w zakresie prowadzenia stacji radiowych i telewizyjnych, usługi przekazywania głosu i obrazu, obsługa przekazu fonicznego i wizualnego, prowadzenie transmisji radiowych i telewizyjnych poprzez Internet, zbieranie i przekazywanie wiadomości i informacji, transmitowanie dźwięku i obrazu, usługi w zakresie obsługi satelitarnej dotyczącej transmisji dźwięku lub obrazu, rozpowszechnianie programów radiowych i telewizyjnych, usługi w zakresie zleceń przywoławczych w zakresie radia, telefonii, Internetu lub innych środków elektronicznych, **41** usługi dotyczące produkcji wszelkiego rodzaju audycji, programów i filmów na wszelkich nośnikach, które są obecnie używane oraz zostaną wprowadzone w przyszłości, usługi związane z montażem programów radiowych i telewizyjnych oraz usługi związane z montażem taśm wideo i wszelkich innych nośników audio-wideo, usługi nauczania, usługi organizowania konkursów edukacyjnych lub rozrywkowych, usługi dotyczące organizowania pokazów i widowisk artystycznych, organizowania zawodów sportowych, organizowania konkursów piękności, organizowania zabaw, organizowania i prowadzenia seminariów, organizowania i prowadzenia konferencji i kongresów, organizowania rozrywki internetowej, radiowej i telewizyjnej, organizowania wystaw kulturalnych lub edukacyjnych, usługi świadczące przez parki rozrywki, usługi związane z organizowaniem kursów, takich jak: edukacyjnych, internetowych, korespondencyjnych, usługi dotyczące produkcji filmów, w szczególności szerokoświatłowych filmów i produkcji filmów na taśmach wideo i wszelkich innych nośnikach, usługi w zakresie produkcji widowisk, usługi dotyczące produkcji nagrań dźwiękowych, usługi wykonywane przez agencję artystyczną w zakresie: studia nagrań dźwiękowych, studia filmowego, przedstawień teatralnych, organizowania festiwalu piosenkarskich, usługi organizowania festiwalu i konkursów piosenkarskich, usługi organizowania plebiscytów muzycznych i piosenkarskich, organizowanie widowisk muzycznych, usługi w zakresie wypożyczalni kaset, usługi dotyczące publikowania książek i tekstów innych niż teksty reklamowe, usługi organizowania rozrywki radiowej, usługi dotyczące wypożyczania nagrań dźwiękowych, kaset, fotoreportaże, nagrywanie filmów na taśmach wideo, usługi rezerwacji miejsc na spektakle, usługi dotyczące użytkowania sal koncertowych, **42** usługi związane z analizą systemów komputerowych, doradztwo w sprawach sprzętu komputerowego, usługi udostępniania komputerowych baz danych, usługi odzyskiwania danych komputerowych, usługi oprogramowania komputerów, wypożyczanie komputerów, zarządzanie prawami autorskimi, wypożyczanie oprogramowania informatycznego, konwersja danych lub dokumentów na formę elektroniczną, konwersja danych przez programy komputerowe.

(111) **199759** (220) 2006 02 22 (210) 306524
 (151) 2007 11 20 (441) 2006 05 29
 (732) CHALLENGE ONE Sp. z o.o., Warszawa, PL.
 (540)



(531) 16.3.11, 27.5.1
 (510), (511) **09** dane na nośnikach optycznych, dyski do nagrywania dźwięku i obrazu, takie jak: płyty CD, płyty DVD, płyty video CD, dyski komputerowe, dyski magnetyczne, dyski obliczeniowe, dyski

optyczne, dyski optyczne komputerowe, dyskietki, dystrybutory dysków, filmy do nagrań dźwiękowych, interfejsy dla informatyki, kasety magnetyczne z nagraniami, kasety wideo, kasety wideo z gramami, kompaktowe dyski optyczne, nośniki danych magnetyczne, nośniki do rejestracji dźwięku, nośniki informacji optyczne, taśmy do nagrywania dźwięku, taśmy magnetyczne, taśmy wideo, **16** broszury, czasopisma, druki, dzienniki, fotografie, gazety, kalendarze, kartki okolicznościowe, karty muzyczne z życzeniami, katalogi, książki, nalepki, notesy, obrazy oprawione lub nie, periodyki, plansze, plakaty reklamowe, prospekty, publikacje drukowane, reprodukcje graficzne, torebki do pakowania z papieru lub z tworzyw sztucznych, **35** usługi w zakresie produkcji: reklam radiowych, telewizyjnych i kinowych, usługi wykonywane przez agencje reklamowe, w tym reklama prasowa, radiowa, telewizyjna i kinowa, usługi reklamowe za pośrednictwem sieci komputerowych i innych środków porozumiewania się na odległość, publikowanie tekstów reklamowych, rozpowszechnianie materiałów reklamowych, uaktualnianie ulotek reklamowych, wypożyczanie materiałów reklamowych, usługi dotyczące transkrypcji informacji, usługi w zakresie produkcji dokumentów i dokumentacji, usługi menedżerskie, usługi badania rynku, usługi badania opinii, usługi informacyjne w zakresie działalności gospodarczej, usługi rozlepiania plakatów reklamowych, usługi dotyczące zarządzania zbiorami informatycznymi, usługi organizacji wystaw handlowych lub reklamowych, usługi dotyczące zarządzania profesjonalną działalnością artystyczną, usługi pomocy w zakresie zarządzaniu działalnością gospodarczą, usługi wynajmu czasu reklamowego we wszystkich środkach przekazu, wynajmowanie miejsc na umieszczanie ogłoszeń lub reklam, wypożyczanie materiałów reklamowych, usługi wyszukiwania w komputerowych bazach danych, **38** emisja radiowa, emisja telewizyjna, komunikacja radiowa, komunikacja telefoniczna, poczta elektroniczna, przekaz satelitarny, przesyłanie danych przy pomocy światłowodów, przesyłanie danych przy pomocy terminali komputerowych, przesyłanie wiadomości, przesyłanie wiadomości i obrazu przy pomocy komputera, radiofonia, usługi w zakresie prowadzenia stacji radiowych i telewizyjnych, usługi przekazywania głosu i obrazu, obsługa przekazu fonicznego i wizualnego, prowadzenie transmisji radiowych i telewizyjnych poprzez Internet, zbieranie i przekazywanie wiadomości i informacji, transmitowanie dźwięku i obrazu, usługi w zakresie obsługi satelitarnej dotyczącej transmisji dźwięku lub obrazu, rozpowszechnianie programów radiowych i telewizyjnych, usługi w zakresie zleceń przywoławczych w zakresie radia, telefonii, Internetu lub innych środków elektronicznych, **41** usługi dotyczące produkcji wszelkiego rodzaju audycji, programów i filmów na wszelkich nośnikach, które są obecnie używane oraz zostaną wprowadzone w przyszłości, usługi związane z montażem programów radiowych i telewizyjnych oraz usługi związane z montażem taśm wideo i wszelkich innych nośników audio-wideo, usługi nauczania, usługi organizowania konkursów edukacyjnych lub rozrywkowych, usługi dotyczące organizowania pokazów i widowisk artystycznych, organizowania zawodów sportowych, organizowania konkursów piękności, organizowania zabaw, organizowania i prowadzenia seminariów, organizowania i prowadzenia konferencji i kongresów, organizowania rozrywki internetowej, radiowej i telewizyjnej, organizowania wystaw kulturalnych lub edukacyjnych, usługi świadczące przez parki rozrywki, usługi związane z organizowaniem kursów takich jak: edukacyjnych, internetowych, korespondencyjnych, usługi dotyczące produkcji filmów, w szczególności szerokoświatłowych filmów i produkcji filmów na taśmach wideo i wszelkich innych nośnikach, usługi w zakresie produkcji widowisk, usługi dotyczące produkcji nagrań dźwiękowych, usługi wykonywane przez agencję artystyczną w zakresie: studia nagrań dźwiękowych, studia filmowego, przedstawień teatralnych, organizowania festiwalu piosenkarskich, usługi organizowania festiwalu i konkursów piosenkarskich, usługi organizowania plebiscytów muzycznych i piosenkarskich, organizowanie widowisk muzycznych, usługi w zakresie wypożyczalni kaset, usługi dotyczące publikowania książek i tekstów innych niż teksty reklamowe, usługi organizowania rozrywki radiowej, usługi dotyczące wypożyczania nagrań dźwiękowych, kaset, fotoreportaże, nagrywanie filmów na taśmach wideo, usługi rezerwacji miejsc na spektakle, usługi dotyczące użytkowania sal koncertowych, **42** usługi związane z analizą systemów komputerowych, doradztwo w sprawach sprzętu komputerowego, usługi udostępniania komputerowych baz danych, usługi odzyskiwania danych komputerowych, usługi oprogramowania komputerów, wypożyczanie komputerów, zarządzanie prawami autorskimi, wypożyczanie oprogramowania informatycznego, kon-

wersja danych lub dokumentów na formę elektroniczną, konwersja danych przez programy komputerowe.

(111) **199760** (220) 2006 02 27 (210) 306670
 (151) 2008 01 16 (441) 2006 06 12
 (732) P.P.H.U. MBM Sp. z o.o., Tarnowskie Góry, PL.
 (540)



(531) 26.1.2, 27.5.1

(510), (511) **03** kosmetyki toaletowe, kosmetyki upiększające, środki myjące i czyszczące, **05** suplementy diety stosowane w leczeniu i profilaktyce, leki dla ludzi, leki pomocnicze (wspierające), wody mineralne, żywność dietetyczna przystosowana do celów medycznych, dietetyczne napoje przystosowane do celów medycznych, napoje lecznicze, dietetyczne, substancje przystosowane do celów medycznych, oleje lecznicze, zioła, napary, nalewki lecznicze, środki zmniejszające apetyt dla celów leczniczych, preparaty aromatyczne dla celów leczniczych, preparaty mineralne dla celów farmaceutycznych, preparaty farmaceutyczne, odżywki do celów leczniczych, mineralne dodatki do żywności, preparaty witaminowe, **17** opakowania z tworzyw sztucznych, **29** artykuły spożywcze pochodzenia zwierzęcego, kazeina do celów spożywczych, miąższ owoców, żelatyna spożywcza, **30** artykuły spożywcze pochodzenia roślinnego, aromaty do żywności, aromaty do ciast inne niż oleje esencyjne, aromaty do napojów inne niż esencje, drożdże, drożdże w tabletkach nie do celów medycznych, esencje do artykułów żywnościowych (z wyjątkiem esencji eterycznych i olejów esencyjnych), glukoza do celów spożywczych, mąka ziemniaczana, pastylki, cukier, skrobia do celów spożywczych, produkty żywnościowe ze skrobi, mąka sojowa, sól do konserwowania żywności, sól kuchenna, wanilia, esencje do żywności, żywność na bazie mąki, **35** prowadzenie sklepu i/lub hurtowni, punktów sprzedaży oraz usługi agentów sprzedaży żywności, owoców, warzyw, napojów alkoholowych, zbóż, nasion, pasz, wyrobów chemicznych, suplementów diety, leków dla ludzi, leków pomocniczych (wspierających), wód mineralnych, żywności dietetycznej przystosowanej do celów medycznych, dietetycznych napojów przystosowanych do celów medycznych, napojów leczniczych, dietetycznych, substancji przystosowanych do celów medycznych, olei leczniczych, ziół, napojów, nalewek leczniczych, środków zmniejszających apetyt dla celów leczniczych, preparatów aromatycznych dla celów leczniczych, preparatów aromatycznych dla celów leczniczych, preparatów mineralnych dla celów farmaceutycznych, preparatów farmaceutycznych, odżywek do celów leczniczych, mineralnych dodatków do żywności, preparatów witaminowych, **40** unieszkodliwianie, przetwarzanie, niszczenie, wywóz odpadów.

(111) **199761** (220) 2004 07 01 (210) 282631
 (151) 2007 02 09 (441) 2004 10 04
 (732) Przedsiębiorstwo Produkcyjne „HELLENA” S.A., Kalisz, PL.
 (540)



Kolor znaku: pomarańczowy, ciemnopomarańczowy, biały, żółty, zielony
 (531) 25.1.1, 27.1.1, 27.5.1, 29.1.1, 29.1.2, 29.1.3, 29.1.6

(510), (511) **32** bezalkoholowe napoje gazowane i niegazowane, soki owocowe, woda gazowana i niegazowana.

(111) **199762** (220) 2006 03 13 (210) 307531
 (151) 2007 12 18 (441) 2006 06 26
 (732) SPÓŁDZIELNIA OBROTU TOWAROWEGO PRZEMYSŁU
 MLECZARSKIEGO, Białystok, PL.
 (540)

SERDAMER

(531) 27.5.1
 (510), (511) **29** ser.

(111) **199763** (220) 2006 03 16 (210) 307665
 (151) 2007 12 03 (441) 2006 06 26
 (732) TRANSLINE Sp. z o.o., Kobyłka, PL.
 (540)



Kolor znaku: czerwony, niebieski

(531) 26.4.1, 27.5.1, 29.1.13

(510), (511) **36** agencja celna, **39** transport morski, lądowy (samochodowy), spedycja, logistyka (w zakresie magazynowania, przechowywania i składowania towarów oraz organizacji transportu, spedycji i przesyłek drobnicowych).

(111) **199764** (220) 2006 03 20 (210) 307970
 (151) 2007 12 07 (441) 2006 06 26
 (732) Gmina Miasto Poznań, Poznań, PL.
 (540) PALMIARNIA POZNAŃSKA

(510), (511) **16** książki, biuletyny, informatory, foldery, broszury, przewodniki, nalepki, torby papierowe, pocztówki, kalendarze, plakaty, **36** wynajem sal konferencyjnych, wynajem pawilonów ekspozycyjnych, **41** usługi dydaktyczne skierowane do różnych grup wiekowych w zakresie upowszechniania wiedzy przyrodniczej, botanicznej oraz w celach rekreacyjnych, w szczególności oprowadzanie wycieczek, organizowanie wystaw i ekspozycji, organizowanie i obsługa konferencji, zjazdów, spotkań, seminariów, publikowanie materiałów dydaktycznych, wypożyczanie sprzętu fotograficznego oraz video, usługi fotografowania, w szczególności w scenarii ekspozycji Palmiarni, usługi filmowania, w szczególności w scenarii ekspozycji Palmiarni, fotoreportaże, **43** kawiarnie, usługi gastronomiczne.

(111) **199765** (220) 2006 03 23 (210) 308181
 (151) 2008 01 18 (441) 2006 06 26
 (732) Zakłady Farmaceutyczne POLPHARMA Spółka Akcyjna,
 Starogard Gdański, PL.
 (540)



Kolor znaku: biały, niebieski, zielony, czarny

(531) 1.15.15, 2.9.4, 27.5.1, 29.1.14

(510), (511) **05** preparaty farmaceutyczne.

(111) **199766** (220) 2006 03 23 (210) 308182
 (151) 2008 01 18 (441) 2006 06 26

(732) Zakłady Farmaceutyczne POLPHARMA Spółka Akcyjna,
Starogard Gdański, PL.
(540)



Kolor znaku: biały, niebieski, granatowy
(531) 24.13.1, 26.1.1, 27.5.1, 29.1.4, 29.1.6
(510), (511) 05 preparaty farmaceutyczne.

(111) 199767 (220) 2006 03 23 (210) 308183
(151) 2008 01 18 (441) 2006 06 26
(732) Zakłady Farmaceutyczne POLPHARMA Spółka Akcyjna,
Starogard Gdański, PL.
(540)



Kolor znaku: granatowy, biały, niebieski, żółty, czerwony
(531) 2.7.1, 2.9.7, 24.15.3, 27.5.1, 29.1.15
(510), (511) 05 preparaty farmaceutyczne.

(111) 199768 (220) 2006 03 24 (210) 308231
(151) 2008 01 18 (441) 2006 06 26
(732) Zakłady Farmaceutyczne POLPHARMA Spółka Akcyjna,
Starogard Gdański, PL.
(540) ZITROMAL
(510), (511) 05 produkty farmaceutyczne.

(111) 199769 (220) 2006 03 28 (210) 308350
(151) 2007 11 06 (441) 2006 07 10
(732) INTER-GLOBAL Spółka z o.o., Ostrów Wielkopolski, PL.
(540) K2-odkryj swoje auto na nowo
(510), (511) 01 płyny chłodnicze i hamulcowe, dodatki chemiczne do paliw silnikowych oraz olejów napędowych i silnikowych, kleje, płyny odmrażające do szyb i zamków samochodowych, preparaty do zimowego startu silnika, preparaty do usuwania wody, preparaty do wulkanizacji opon, preparaty do awaryjnego pompowania opon, 03 środki do czyszczenia, polerowania, szorowania i ścierania, kosmetyki samochodowe, środki do mycia i pielęgnacji pojazdów w tym środki do mycia szyb, silników i hamulców, szampony samochodowe, preparaty do renowacji lakieru w tym woski, mlecza silikonowe, pasty ściernicze do usuwania rys i zadrapań, preparaty do mycia, konserwacji i nabłyszczania felg i opon pojazdów, preparaty do mycia, konserwacji, czyszczenia i nabłyszczania wnętrza pojazdów zwłaszcza tapicerki, podsufitki i deski rozdzielczej, pasty do nabłyszczania karoserii, preparaty do mycia i ochrony rąk zanieczyszczonych produktami pochodzącymi z pojazdów, płyny do spryskiwaczy szyb samochodowych, zapachy samochodowe, 04 oleje samochodowe, oleje napędowe i silnikowe, smary samochodowe, 05 preparaty do dezynfekcji samochodowych układów klimatyzacyjnych.

(111) 199770 (220) 2006 05 10 (210) 308654
(151) 2008 01 08 (441) 2006 08 21

(732) BLUBIT sp. z o.o., Warszawa, PL.
(540) ZDROWO OPALONĄ SKÓRĘ ZAPEWNIĄ SOLARIN MAX
(510), (511) 05 doustny suplement diety uzupełniający dietę w witaminy i beta-karoten do celów leczniczych.

(111) 199771 (220) 2006 04 20 (210) 309782
(151) 2007 10 17 (441) 2006 07 24
(732) „AGROS NOVA” Spółka z o.o., Warszawa, PL.
(540)



Kolor znaku: czarny, biały, żółty, pomarańczowy, czerwony, beżowy, brunatny, zielony i odcienie, niebieski i odcienie, granatowy

(531) 4.3.3, 21.3.11, 29.1.15
(510), (511) 32 napoje bezalkoholowe, soki, nektary i napoje owocowe, wieloowocowe, warzywne oraz owocowo-warzywne, przecierowe soki, nektary i napoje owocowe, wieloowocowe, warzywne oraz owocowo-warzywne, soki, nektary i napoje owocowe, wieloowocowe, warzywne oraz owocowo-warzywne z dodatkiem mikro-i/lub makroelementów i/lub witamin, wody mineralne, wody smakowe, napoje musujące, napoje izotoniczne i energetyczne, syropy, koncentraty, zaprawy, wyciągi, esencje i inne preparaty do produkcji napojów, proszki i pastylki do otrzymywania napojów musujących, napoje instant.

(111) 199772 (220) 2006 04 22 (210) 309886
(151) 2007 10 17 (441) 2006 07 24
(732) „MOKATE” Spółka z o.o., Żory, PL.
(540)



Kolor znaku: biały, złoty, czarny
(531) 26.4.2, 27.5.1, 29.1.13
(510), (511) 30 kawa.

(111) 199773 (220) 2006 04 22 (210) 309887
(151) 2007 10 17 (441) 2006 07 24
(732) „MOKATE” Spółka z o.o., Żory, PL.
(540)



Kolor znaku: biały, złoty, czarny, brązowy
(531) 5.7.1, 19.3.1, 25.1.15, 27.5.1, 29.1.14
(510), (511) 30 kawa.

(111) **199774** (220) 2006 05 22 (210) 310989
(151) 2007 10 22 (441) 2006 09 04

(732) MICRO-SYSTEM Marek Stefaniak, Piaseczno, PL.

(540) Premium Duotex

(510), (511) **21** wyroby z materiałów, tkanin i dzianin z przędzin, przeznaczone do czyszczenia i mycia, ścierki, ściereczki do szkieł optycznych, mopy, rękawice czyszczące, zmywaki, zmywaczki, myjki, **24** materiały włókiennicze, tkaniny elastyczne i dzianiny z przędzin do wytwarzania materiałów czyszczących, przędziny do wytwarzania materiałów czyszczących, rękawice toaletowe.

(111) **199775** (220) 2006 05 22 (210) 310992
(151) 2007 10 22 (441) 2006 09 04

(732) MICRO-SYSTEM Marek Stefaniak, Piaseczno, PL.

(540) MicroWet Duotex

(510), (511) **21** wyroby z materiałów, tkanin i dzianin z przędzin, przeznaczone do czyszczenia i mycia, ścierki, ściereczki do szkieł optycznych, mopy, rękawice czyszczące, zmywaki, zmywaczki, myjki, **24** materiały włókiennicze, tkaniny elastyczne i dzianiny z przędzin do wytwarzania materiałów czyszczących, przędziny do wytwarzania materiałów czyszczących, rękawice toaletowe.

(111) **199776** (220) 2006 05 22 (210) 310993
(151) 2007 10 22 (441) 2006 09 04

(732) MICRO-SYSTEM Marek Stefaniak, Piaseczno, PL.

(540) MicroSweep Duotex

(510), (511) **21** wyroby z materiałów, tkanin i dzianin z przędzin, przeznaczone do czyszczenia i mycia, ścierki, ściereczki do szkieł optycznych, mopy, rękawice czyszczące, zmywaki, zmywaczki, myjki, **24** materiały włókiennicze, tkaniny elastyczne i dzianiny z przędzin do wytwarzania materiałów czyszczących, przędziny do wytwarzania materiałów czyszczących, rękawice toaletowe.

(111) **199777** (220) 2006 05 22 (210) 310995
(151) 2008 01 09 (441) 2006 09 04

(732) CENTRAL FUND OF IMMOVABLES Spółka z ograniczoną odpowiedzialnością, Łódź, PL.

(540)



Kolor znaku: czerwony, szary i odcienie

(531) 25.7.1, 26.4.2, 27.5.1, 29.1.1, 29.1.6

(510), (511) **35** wynajmowanie miejsc na umieszczanie ogłoszeń lub reklam, **36** wynajem powierzchni biurowych, sporządzanie umów najmu, dzierżawa i administrowanie nieruchomości, **39** wynajmowanie magazynów, wynajmowanie garaży.

(111) **199778** (220) 2006 05 23 (210) 311089
(151) 2007 10 26 (441) 2006 09 04

(732) Zakład Medyczny „KAAR-MED” Sp. z o.o., Warszawa, PL.

(540)



Kolor znaku: żółty, granatowy

(531) 2.7.12, 2.7.23, 26.1.1, 27.5.1, 29.1.12

(510), (511) **44** usługi medyczne.

(111) **199779** (220) 2006 05 24 (210) 311134
(151) 2007 11 07 (441) 2006 09 04

(732) Gerda Sp. z o.o., Kraków, PL.
(540)

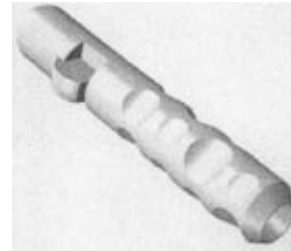

(531) 14.5.1, 26.15.3

(510), (511) **06** kasy pancerne, sejfy, bramy metalowe, drzwi metalowe, drzwi garażowe metalowe, futryny metalowe, okna metalowe, zamki, zasuwki, sejfy, drobne przedmioty metalowe, zawiasy metalowe, kłódki, cylindryczne wkładki zamkowe, klucze.

(111) **199780** (220) 2006 06 13 (210) 311996
(151) 2007 12 06 (441) 2006 09 18

(732) CEZEX Sp. z o.o., Warszawa, PL.

(540) ECONOPACK

(510), (511) **16** papier, papier ozdobny, tektura, druki.

(111) **199781** (220) 2006 06 13 (210) 311998
(151) 2007 12 06 (441) 2006 09 18

(732) CEZEX Sp. z o.o., Warszawa, PL.

(540) STICKTAK

(510), (511) **16** papier, papier ozdobny, tektura, druki.

(111) **199782** (220) 2006 06 23 (210) 312362
(151) 2008 01 10 (441) 2006 10 02

(732) KONCEPT 2000 Sp. z o.o., Warszawa, PL.

(540)



Kolor znaku: biały, granatowy

(531) 1.1.1, 18.5.1, 27.5.1, 29.1.12

(510), (511) **41** usługi w zakresie organizowania konferencji, usługi w zakresie organizowania bankietów dotyczące rozrywki, **43** usługi cateringowe, usługi hotelarskie, usługi w zakresie rezerwacji miejsc hotelowych, usługi gastronomiczne w zakresie prowadzenia restauracji, kawiarni, barów, usługi w zakresie organizowania bankietów dotyczące zaopatrywania w żywność i napoje.

(111) **199783** (220) 2006 06 28 (210) 312480
(151) 2008 01 15 (441) 2006 10 02

(732) „NANO-TECH” Paweł Siejko, Józefów, PL.

(540)



Kolor znaku: czarny, srebrny, brązowy

(531) 27.5.1, 29.1.13

(510), (511) **01** preparaty bakteryjne do celów innych niż medyczne lub weterynaryjne, dodatki chemiczne do środków grzybobójczych, woda destylowana, **05** dezynfekcyjne środki do celów higienicznych.

(111) **199784** (220) 2006 06 30 (210) 312607
(151) 2008 01 10 (441) 2006 10 02

(732) SOKOŁÓW Spółka Akcyjna, Sokołów Podlaski, PL.

(540)



Kolor znaku: czerwony, brązowy, biały

(531) 27.5.1, 29.1.13

(510), (511) 29 salami.

(111) 199785 (220) 2006 06 30 (210) 312667

(151) 2008 01 04 (441) 2006 10 02

(732) Tomasz Gil, Katowice, PL.

(540) Kero plus

(510), (511) 01 środek do odtłuszczania i czyszczenia urządzeń mechanicznych, elektrycznych oraz części metalowych.

(111) 199786 (220) 2006 07 10 (210) 313003

(151) 2008 01 14 (441) 2006 10 16

(732) KOHASSO Piotr Kochan, Kraków, PL.

(540)



Kolor znaku: czerwony, biały, czarny

(531) 26.4.1, 26.4.4, 27.5.1, 29.1.13

(510), (511) 20 meble, lustra, ramki obrazów, skrzynie drewniane, 24 poszwy ozdobne, ścierki, fartuchy, narzuty, tekstylia ozdobne, 44 usługi prowadzenia wyjazdowej praktyki lekarskiej.

(111) 199787 (220) 2006 07 24 (210) 313477

(151) 2008 01 08 (441) 2006 10 30

(732) FUTURAT Sp. z o.o., Gniezno, PL.

(540)



(531) 27.5.1

(510), (511) 14 wyroby z metali szlachetnych i biżuteria, kamienie szlachetne i półszlachetne, ozdoby z kości, rogu i drewna jako biżuteria, figurki z metali szlachetnych, zegarki, ozdoby z bursztynu, 35 zgrupowanie na rzecz osób trzecich różnych towarów pozwalające nabywcy je oglądać, zamawiać i kupować w sklepie jubilerskim: wyrobów z metali szlachetnych i biżuterii, kamieni szlachetnych i półszlachetnych, ozdoby z kości, rogu i drewna, wyrobów z bursztynu, zegarki i kryształy.

(111) 199788 (220) 2006 08 08 (210) 314157

(151) 2008 01 07 (441) 2006 11 13

(732) United Parcel Service of America, Inc., Atlanta, US.

(540) UPS TODAY DEDYKOWANY KURIER

(510), (511) 39 transport, pakowanie i składowanie towarów, organizowanie podróży.

(111) 199789 (220) 2006 09 04 (210) 315122

(151) 2008 01 15 (441) 2006 12 11

(732) S.C. Johnson & Son, Inc., Racine, US.

(540)



Kolor znaku: biały, czerwony, pomarańczowy

(531) 24.17.1, 26.1.2, 27.5.1, 29.1.13

(510), (511) 05 preparaty do niszczenia chwastów i środki do zwalczania robactwa, insektycydy, preparaty przeciw molom, środki odstraszające owady, fungicydy, środki do zwalczania gryzoni.

(111) 199790 (220) 2006 09 04 (210) 315123

(151) 2008 01 15 (441) 2006 12 11

(732) S.C. Johnson & Son, Inc., Racine, US.

(540)



(531) 24.17.1, 26.1.2, 27.5.1

(510), (511) 05 preparaty do niszczenia chwastów i środki do zwalczania robactwa, insektycydy, preparaty przeciw molom, środki odstraszające owady, fungicydy, środki do zwalczania gryzoni.

(111) 199791 (220) 2004 10 08 (210) 286326

(151) 2008 01 08 (441) 2005 01 10

(732) Philip Morris Products S.A., Neuchâtel, CH.

(540) CHESTERFIELD. Golden Tobaccos. Expertly blended for a taste unlike any other.

(510), (511) 34 tytoń surowy i przetworzony, w tym cygara, papierosy, cygaretki, tytoń do zwijania papierosów, tytoń fajkowy, tytoń do żucia, tytoń do wdychania, substytuty tytoniu (nie do celów medycznych), artykuły dla palaczy, w tym bibułka i ustniki papierosowe, filtry do papierosów, puszki na tytoń, papierońnice i popielniczki nie z metali szlachetnych, ich stopów oraz niepokrywane nimi, fajki, ręczne maszyny do zwijania papierosów, zapalniczki, zapałki.

(111) 199792 (220) 2004 10 08 (210) 286327

(151) 2008 01 08 (441) 2005 01 10

(732) Stowarzyszenie Świętego Józefa SOCIETAS SANCTI JOSEPHI, Koniusza, PL.

(540)



(531) 2.7.10, 27.5.1

(510), (511) 16 książki, gazety, czasopisma.

(111) 199793 (220) 2005 02 10 (210) 290938

(151) 2008 01 09 (441) 2005 05 16

(732) Ośrodek Badawczo-Rozwojowy „PREDOM OBR”, Warszawa, PL.

(540)



Kolor znaku: czerwony, czarny, biały

(531) 26.3.1, 26.3.12, 27.5.1, 29.1.13

(510), (511) **07** odkurzacze, kralajnice, malaksery, podgrzewacze wody, pralki, prasownice, roboty kuchenne, zmywarki, ogrzewacze, pompki napowietrzające do akwariów, kosiarki, maszyny do mięsa, miksery elektryczne, pompy, prasownice, maszyny do szycia, wiertarki elektryczne, wirówki, suszarki, młynki, szlifierki, **11** chłodziarki, zamrażarki, klimatyzatory, czajniki, Kuchenki, tostery, żelazka, sprzęt kuchenny elektryczny, wyciągi wentylacyjne, czajniki elektryczne, elektryczne ekspresy do kawy, grzejniki elektryczne, kuchenki mikrofalowe, komory chłodnicze, kotły grzewcze, lampy oświetleniowe, urządzenia do chłodzenia mleka, płyty grzejne, suszarki do bielizny elektryczne, szafy chłodnicze, **21** suszarki do bielizny, grille kuchenne, kotły.

(551) wspólny znak towarowy gwarancyjny

(111) **199794** (220) 2005 02 10 (210) 290939

(151) 2008 01 09 (441) 2005 05 16

(732) Ośrodek Badawczo-Rozwojowy „PREDOM OBR”, Warszawa, PL.

(540)



(531) 26.3.12, 27.5.1

(510), (511) **07** odkurzacze, kralajnice, malaksery, podgrzewacze wody, pralki, prasownice, roboty kuchenne, zmywarki, ogrzewacze, pompki napowietrzające do akwariów, kosiarki, maszyny do mięsa, miksery elektryczne, pompy, prasownice, maszyny do szycia, wiertarki elektryczne, wirówki, suszarki, młynki, szlifierki, **11** chłodziarki, zamrażarki, klimatyzatory, czajniki, kuchenki, tostery, żelazka, sprzęt kuchenny elektryczny, wyciągi wentylacyjne, czajniki elektryczne, elektryczne ekspresy do kawy, grzejniki elektryczne, kuchenki mikrofalowe, komory chłodnicze, kotły grzewcze, lampy oświetleniowe, urządzenia do chłodzenia mleka, płyty grzejne, suszarki do bielizny elektryczne, szafy chłodnicze, **21** suszarki do bielizny, grille kuchenne, kotły.

(551) wspólny znak towarowy gwarancyjny

(111) **199795** (220) 2005 06 28 (210) 297138

(151) 2008 01 04 (441) 2005 10 03

(732) Zakład Ceramiki Budowlanej w Tubądzinie A. Wodzyński, B. Kaźmierska Sp. Jawna, Tubądzin, PL.; „Ceramika Tubądzin II” Sp. z o.o., Ozorków, PL.

(540) avignon

(510), (511) **11** bidety, nawilzacze do grzejników centralnego ogrzewania, dozowniki środkówbdkających w toaletach, fontanny, kabiny natryskowe, wanny do kąpieli, klosze dolamp, miski klozetowe WC, kominki domowe, osłony do lamp, natryski, pryszniczce, piece inne niż do celów doświadczalnych, pisuary, płuczki ustępowe, instalacje iaparatura sanitarna, sedesy, toalety WC, umywalki, ustępy przenośne, wannyłazienkowe, wyposażenie wanien łazienkowych, wanny z wirowym ruchem wody, wodotryski ozdobne, zbiorniki do płuczek

ustępowych, zlewozmywaki, **19** belki niemetalowe, betonowe elementy budowlane, boazeria niemetalowa, boazerie, konstrukcje budowlane niemetalowe, materiały budowlane niemetalowe, kamień-budowlany, niemetalowe elementy konstrukcyjne dla budownictwa, glina ceglarska, cegły, pokrycia dachowe niemetalowe, dachówki, niemetalowe konstrukcje przykryćdachów, figurki i posążki z kamienia betonu lub marmuru, gzymsy niemetalowe, kanały niemetalowe dla instalacji wentylacyjnych i klimatyzacyjnych, wyrobokamieniarstwa, obudowy kominków, kształtowniki niemetalowe, łupek twardy, obróbkibudowlane niemetalowe, materiały ogniotrwałe, okładziny niemetalowe dla budownictwa, palisady niemetalowe, płytki niemetalowe dla budownictwa, płytkipodłogowe i ścienne niemetalowe, płytki ceramiczne, płyty niemetalowe, podłoginiemetalowe, podpory niemetalowe, pokrycia niemetalowe dla budownictwa, powłokijako materiały budowlane, profile niemetalowe dla budownictwa, rury sztywnieniemetalowe dla budownictwa, schody niemetalowe, słupy niemetalowe, sufityniemetalowe, kamień, sztuczny kamień, pokrycia niemetalowe ścian, terakota, zaprawy budowlane, **21** butelki, wyrob ceramiczne dla gospodarstwa domowego, osłony na doniczki nie z papieru, doniczki na kwiaty, dozowniki mydła, dozowniki papieru toaletowego, klamkido drzwi porcelanowe, fajans, figurki z porcelany terakoty lub szkła, formy i foremki jako przybory kuchenne, gałki i uchwyty porcelanowe, przybory do użytku domowego z metali szlachetnych, sprzęt kuchenny nieelektryczny, podpórki, uchwyty dokwiatów do układania i rozmieszczanie kwiatów, miednice, miski, mydelniczki, naczynia ceramiczne, naczynia nie z metali szlachetnych, nocniki, pojemniki do użytku domu lub w kuchni nie z metali szlachetnych, porcelana jako bibeloty, przyborytoaletowe, przybory kuchenne nie z metali szlachetnych, urny nie z metaliszlachetnych, wazony nie z metali szlachetnych, zraszacze, **35** agencje importowo-eksportowe, agencje informacji handlowej, agencje reklamowe, dystrybucja materiałów reklamowych, komputerowe zarządzanie plikami, pozyskiwanie i systematyzacja danych do komputerowych baz danych, organizowanie wystaw w celach handlowych lub reklamowych, wyszukiwanie informacji w plikach komputerowych dla osób trzecich, pokazy towarów, promocja sprzedaży dla osób trzecich, reklama za pośrednictwem sieci komputerowej, reklamy, rozpowszechnianie ogłoszeń reklamowych, wyszukiwanie w komputerowych bazach danych, usługi zaopatrzenia osób trzecich jako zakupy produktów usług dla innych przedsiębiorstw, zarządzanie zbiorami informatycznymi, zgrupowanie na rzecz osób trzecich różnych towarów pozwalające nabywcy wygodnie oglądać i kupować te towary na stronie Web dotyczącej sprzedaży towarów budowlanych i przeznaczonych do wyposażania i wykańczania wnętrz, zgrupowanie na rzecz osób trzecich różnych towarów pozwalające nabywcy wygodnie oglądać i kupować te towary w sklepie i hurtowni z towarami budowlanymi i przeznaczonymi do wyposażania i wykańczania wnętrz.

(551) wspólne prawo ochronne

(111) **199796** (220) 2005 06 28 (210) 297143

(151) 2008 01 04 (441) 2005 10 03

(732) Zakład Ceramiki Budowlanej w Tubądzinie A. Wodzyński, B. Kaźmierska Sp. Jawna, Tubądzin, PL.; „Ceramika Tubądzin II” Sp. z o.o., Ozorków, PL.

(540) vinaros

(510), (511) **11** bidety, nawilzacze do grzejników centralnego ogrzewania, dozowniki środkówbdkających w toaletach, fontanny, kabiny natryskowe, wanny do kąpieli, klosze dolamp, miski klozetowe WC, kominki domowe, osłony do lamp, natryski, pryszniczce, piece inne niż do celów doświadczalnych, pisuary, płuczki ustępowe, instalacje iaparatura sanitarna, sedesy, toalety WC, umywalki, ustępy przenośne, wannyłazienkowe, wyposażenie wanien łazienkowych, wanny z wirowym ruchem wody, wodotryski ozdobne, zbiorniki do płuczek ustępowych, zlewozmywaki, **19** belki niemetalowe, betonowe elementy budowlane, boazeria niemetalowa, boazerie, konstrukcje budowlane niemetalowe, materiały budowlane niemetalowe, kamień-budowlany, niemetalowe elementy konstrukcyjne dla budownictwa, glina ceglarska, cegły, pokrycia dachowe niemetalowe, dachówki, niemetalowe konstrukcje przykryćdachów, figurki i posążki z kamienia betonu lub marmuru, gzymsy niemetalowe, kanały niemetalowe dla instalacji wentylacyjnych i klimatyzacyjnych, wyrobokamieniarstwa, obudowy kominków, kształtowniki niemetalowe, łupek twardy, obróbkibudowlane niemetalowe, materiały ogniotrwałe, okładziny

niemetalowe dlabudownictwa, palisady niemetalowe, płytki niemetalowe dla budownictwa, płytkipodłogowe i ściennie niemetalowe, płytki ceramiczne, płyty niemetalowe, podłoginiemetalowe, podpory niemetalowe, pokrycia niemetalowe dla budownictwa, powłokijako materiały budowlane, profile niemetalowe dla budownictwa, rury sztywnieniometalowe dla budownictwa, schody niemetalowe, słupy niemetalowe, sufityniemetalowe, kamień, sztuczny kamień, pokrycia niemetalowe ścian, terakota, zaprawy budowlane, **21** butelki, wyroby ceramiczne dla gospodarstwa domowego, osłony na doniczki nie z papieru, doniczki na kwiaty, dozowniki mydła, dozowniki papieru toaletowego, klamkido drzwi porcelanowe, fajans, figurki z porcelany terakoty lub szkła, formy i foremkijako przybory kuchenne, gałki i uchwyty porcelanowe, przybory do użytku domowego z metali szlachetnych, sprzęt kuchenny nieelektryczny, podpórki, uchwyty dokwiatów do układania i rozmieszczanie kwiatów, miednice, miski, mydelniczki, naczynia ceramiczne, naczynia nie z metali szlachetnych, nocniki, pojemniki do użytku domu lub w kuchni nie z metali szlachetnych, porcelana jako bibeloty, przyborytoaletowe, przybory kuchenne nie z metali szlachetnych, urny nie z metaliszlachetnych, wazonny nie z metali szlachetnych, zraszacz, **35** agencje importowo-eksportowe, agencje informacji handlowej, agencje reklamowe, dystrybucja materiałów reklamowych, komputerowe zarządzanie plikami, pozyskiwanie i systematyzacja danych do komputerowych baz danych, organizowanie wystaw w celach handlowych lub reklamowych, wyszukiwanie informacji w plikach komputerowych dla osób trzecich, pokazy towarów, promocja sprzedaży dla osób trzecich, reklama za pośrednictwem sieci komputerowej, reklamy, rozpowszechnianie ogłoszeń reklamowych, wyszukiwanie w komputerowych bazach danych, usługi zaopatrzenia osób trzecich jako zakupy produktów usług dla innych przedsiębiorstw, zarządzanie zbiorami informatycznymi, zgrupowanie na rzecz osób trzecich różnych towarów pozwalające nabywcy wygodnie oglądać i kupować te towary na stronie Web dotyczącej sprzedaży towarów budowlanych i przeznaczonych do wyposażania i wykańczania wnętrz, zgrupowanie na rzecz osób trzecich różnych towarów pozwalające nabywcy wygodnie oglądać i kupować te towary w sklepie i hurtowni z towarami budowlanymi i przeznaczonymi do wyposażania i wykańczania wnętrz.

(551) wspólne prawo ochronne

(111) **199797** (220) 2005 06 28 (210) 297146
(151) 2008 01 04 (441) 2005 10 03

(732) Zakład Ceramiki Budowlanej w Tubądzinie A. Wodzyński, B. Kaźmierska Sp. Jawna, Tubądzin, PL.; „Ceramika Tubądzin II” Sp. z o.o., Ozorków, PL.

(540) ducado

(510), (511) **11** bidety, nawilżacze do grzejników centralnego ogrzewania, dozowniki środkówbdkających w toaletach, fontanny, kabiny natryskowe, wanny do kąpeli, klosze dolamp, miski klozetowe WC, kominki domowe, osłony do lamp, natryski, prysznic, piece inne niż do celów doświadczalnych, pisuary, płuczki ustępowe, instalacje iaparatura sanitarna, sedesy, toalety WC, umywalki, ustępy przenośne, wannylazienkowe, wyposażenie wanienn łazienkowych, wanny z wirowym ruchem wody, wodotryski ozdobne, zbiorniki do płuczek ustępowych, zlewozmywaki, **19** belki niemetalowe, betonowe elementy budowlane, boazeria niemetalowa, boazerie, konstrukcje budowlane niemetalowe, materiały budowlane niemetalowe, kamień-budowlany, niemetalowe elementy konstrukcyjne dla budownictwa, glina ceglarska, cegły, pokrycia dachowe niemetalowe, dachówki, niemetalowe konstrukcje przykryćdachów, figurki i posążki z kamienia betonu lub marmuru, gzymsy niemetalowe, kanały niemetalowe dla instalacji wentylacyjnych i klimatyzacyjnych, wyrobki kamieniarsstwa, obudowy kominków, kształtowniki niemetalowe, łupek twardy, obróbkibudowlane niemetalowe, materiały ogniotrwałe, okładziny niemetalowe dlabudownictwa, palisady niemetalowe, płytki niemetalowe dla budownictwa, płytkipodłogowe i ściennie niemetalowe, płytki ceramiczne, płyty niemetalowe, podłoginiemetalowe, podpory niemetalowe, pokrycia niemetalowe dla budownictwa, powłokijako materiały budowlane, profile niemetalowe dla budownictwa, rury sztywnieniometalowe dla budownictwa, schody niemetalowe, słupy niemetalowe, sufityniemetalowe, kamień, sztuczny kamień, pokrycia niemetalowe ścian, terakota, zaprawy budowlane, **21** butelki, wyroby ceramiczne dla gospodarstwa domowego, osłony na doniczki nie z papieru, doniczki na kwiaty, dozowniki mydła, dozowniki papieru

toaletowego, klamkido drzwi porcelanowe, fajans, figurki z porcelany terakoty lub szkła, formy i foremkijako przybory kuchenne, gałki i uchwyty porcelanowe, przybory do użytku domowego z metali szlachetnych, sprzęt kuchenny nieelektryczny, podpórki, uchwyty dokwiatów do układania i rozmieszczanie kwiatów, miednice, miski, mydelniczki, naczynia ceramiczne, naczynia nie z metali szlachetnych, nocniki, pojemniki do użytku domu lub w kuchni nie z metali szlachetnych, porcelana jako bibeloty, przyborytoaletowe, przybory kuchenne nie z metali szlachetnych, urny nie z metaliszlachetnych, wazonny nie z metali szlachetnych, zraszacz, **35** agencje importowo-eksportowe, agencje informacji handlowej, agencje reklamowe, dystrybucja materiałów reklamowych, komputerowe zarządzanie plikami, pozyskiwanie i systematyzacja danych do komputerowych baz danych, organizowanie wystaw w celach handlowych lub reklamowych, wyszukiwanie informacji w plikach komputerowych dla osób trzecich, pokazy towarów, promocja sprzedaży dla osób trzecich, reklama za pośrednictwem sieci komputerowej, reklamy, rozpowszechnianie ogłoszeń reklamowych, wyszukiwanie w komputerowych bazach danych, usługi zaopatrzenia osób trzecich jako zakupy produktów usług dla innych przedsiębiorstw, zarządzanie zbiorami informatycznymi, zgrupowanie na rzecz osób trzecich różnych towarów pozwalające nabywcy wygodnie oglądać i kupować te towary na stronie Web dotyczącej sprzedaży towarów budowlanych i przeznaczonych do wyposażania i wykańczania wnętrz, zgrupowanie na rzecz osób trzecich różnych towarów pozwalające nabywcy wygodnie oglądać i kupować te towary w sklepie i hurtowni z towarami budowlanymi i przeznaczonymi do wyposażania i wykańczania wnętrz.

(551) wspólne prawo ochronne

(111) **199798** (220) 2005 06 28 (210) 297161
(151) 2008 01 04 (441) 2005 10 03

(732) Zakład Ceramiki Budowlanej w Tubądzinie A. Wodzyński, B. Kaźmierska Sp. Jawna, Tubądzin, PL.; „Ceramika Tubądzin II” Sp. z o.o., Ozorków, PL.

(540) ceramika arte

(510), (511) **11** bidety, nawilżacze do grzejników centralnego ogrzewania, dozowniki środkówbdkających w toaletach, fontanny, kabiny natryskowe, wanny do kąpeli, klosze dolamp, miski klozetowe WC, kominki domowe, osłony do lamp, natryski, prysznic, piece inne niż do celów doświadczalnych, pisuary, płuczki ustępowe, instalacje iaparatura sanitarna, sedesy, toalety WC, umywalki, ustępy przenośne, wannylazienkowe, wyposażenie wanienn łazienkowych, wanny z wirowym ruchem wody, wodotryski ozdobne, zbiorniki do płuczek ustępowych, zlewozmywaki, **19** belki niemetalowe, betonowe elementy budowlane, boazeria niemetalowa, boazerie, konstrukcje budowlane niemetalowe, materiały budowlane niemetalowe, kamień-budowlany, niemetalowe elementy konstrukcyjne dla budownictwa, glina ceglarska, cegły, pokrycia dachowe niemetalowe, dachówki, niemetalowe konstrukcje przykryćdachów, figurki i posążki z kamienia betonu lub marmuru, gzymsy niemetalowe, kanały niemetalowe dla instalacji wentylacyjnych i klimatyzacyjnych, wyrobki kamieniarsstwa, obudowy kominków, kształtowniki niemetalowe, łupek twardy, obróbkibudowlane niemetalowe, materiały ogniotrwałe, okładziny niemetalowe dlabudownictwa, palisady niemetalowe, płytki niemetalowe dla budownictwa, płytkipodłogowe i ściennie niemetalowe, płytki ceramiczne, płyty niemetalowe, podłoginiemetalowe, podpory niemetalowe, pokrycia niemetalowe dla budownictwa, powłokijako materiały budowlane, profile niemetalowe dla budownictwa, rury sztywnieniometalowe dla budownictwa, schody niemetalowe, słupy niemetalowe, sufityniemetalowe, kamień, sztuczny kamień, pokrycia niemetalowe ścian, terakota, zaprawy budowlane, **21** butelki, wyroby ceramiczne dla gospodarstwa domowego, osłony na doniczki nie z papieru, doniczki na kwiaty, dozowniki mydła, dozowniki papieru toaletowego, klamkido drzwi porcelanowe, fajans, figurki z porcelany terakoty lub szkła, formy i foremkijako przybory kuchenne, gałki i uchwyty porcelanowe, przybory do użytku domowego z metali szlachetnych, sprzęt kuchenny nieelektryczny, podpórki, uchwyty dokwiatów do układania i rozmieszczanie kwiatów, miednice, miski, mydelniczki, naczynia ceramiczne, naczynia nie z metali szlachetnych, nocniki, pojemniki do użytku domu lub w kuchni nie z metali szlachetnych, porcelana jako bibeloty, przyborytoaletowe, przybory kuchenne nie z metali szlachetnych, urny nie z metaliszlachetnych, wazonny nie z metali szlachetnych, zraszacz, **35** agencje importowo-

wo-eksportowe, agencje informacji handlowej, agencje reklamowe, dystrybucja materiałów reklamowych, komputerowe zarządzanie plikami, pozyskiwanie i systematyzacja danych do komputerowych baz danych, organizowanie wystaw w celach handlowych lub reklamowych, wyszukiwanie informacji w plikach komputerowych dla osób trzecich, pokazy towarów, promocja sprzedaży dla osób trzecich, reklama za pośrednictwem sieci komputerowej, reklamy, rozpowszechnianie ogłoszeń reklamowych, wyszukiwanie w komputerowych bazach danych, usługi zaopatrzenia osób trzecich jako zakupy produktów usług dla innych przedsiębiorstw, zarządzanie zbiorami informatycznymi, zgrupowanie na rzecz osób trzecich różnych towarów pozwalające nabywcy wygodnie oglądać i kupować te towary na stronie Web dotyczącej sprzedaży towarów budowlanych i przeznaczonych do wyposażania i wykańczania wnętrz, zgrupowanie na rzecz osób trzecich różnych towarów pozwalające nabywcy wygodnie oglądać i kupować te towary w sklepie i hurtowni z towarami budowlanymi i przeznaczonymi do wyposażania i wykańczania wnętrz.

(551) wspólne prawo ochronne

(111) **199799** (220) 2005 08 11 (210) 298808
 (151) 2008 01 11 (441) 2005 11 14
 (732) Teatr Profilaktyczny im. Marka Kotańskiego,
 Adam Rynkiewicz, Kraków, PL.
 (540)



Kolor znaku: granatowy

(531) 26.1.2, 27.5.1, 29.1.4

(510), (511) **41** edukacyjne kluby pracy twórczej, usługi świadczone przez artystów teatralnych, organizowanie i prowadzenie seminariów edukacyjnych z psychologii, wydawanie i publikowanie książek, druków ulotnych i innych tekstów niż reklamowe, usługi impresariów związane z organizacją spektakli, organizacja imprez artystycznych, prowadzenie i organizacja warsztatów, szkoleń i konkursów edukacyjnych, kształcenie praktyczne, pokazy o charakterze edukacyjnym.

(111) **199800** (220) 2005 08 11 (210) 298809
 (151) 2008 01 11 (441) 2005 11 14
 (732) Teatr Profilaktyczny im. Marka Kotańskiego,
 Adam Rynkiewicz, Kraków, PL.
 (540)



Kolor znaku: granatowy

(531) 26.11.12, 27.5.1, 29.1.4

(510), (511) **41** edukacyjne kluby pracy twórczej, usługi świadczone przez artystów teatralnych, organizowanie i prowadzenie seminariów edukacyjnych z psychologii, wydawanie i publikowanie książek, druków ulotnych i innych tekstów niż reklamowe, usługi impresariów związane z organizacją spektakli, organizacja imprez artystycznych, prowadzenie i organizacja warsztatów, szkoleń i konkursów edukacyjnych, kształcenie praktyczne, pokazy o charakterze edukacyjnym.

(111) **199801** (220) 2005 10 04 (210) 300804
 (151) 2008 01 04 (441) 2006 01 09
 (732) Zakłady Tłuszczowe „KRUSZWICA” Spółka Akcyjna,
 Kruszwica, PL.

(540)

Codzienna
na śniadanie

Kolor znaku: granatowy, szary, czerwony

(531) 27.5.1, 29.1.13

(510), (511) **29** tłuszcze jadalne, margaryna, mieszanki margaryny z dodatkami warzyw, ziół, owoców, mieszanki tłuszczowe, tłuszcze piekarnicze, dżemy, marmolady, powidła, konfitury, miód, masło orzechowe, mieszanki masła lub margaryny z dodatkiem czekolady lub kakao, **30** kawa i substytuty kawy, herbata, wyroby piekarnicze, płatki kukurydziane i zbożowe, wyroby na bazie zbóż, kasza i wyroby na bazie kasz, wyroby ciastkarskie i cukiernicze, kakao i wyroby na bazie kakao.

(111) **199802** (220) 2006 02 14 (210) 306117
 (151) 2008 01 16 (441) 2006 05 29
 (732) SAINT-GOBAIN SEKURIT FRANCE, Thourotte, FR.

(540) SEKURIT

(510), (511) **12** szyby do pojazdów, takie jak: szyby przednie, szyby tylne, szyby boczne, dachowe, **21** nieprzetworzone i półprzetworzone szkło (z wyłączeniem szkła stosowanego w budownictwie), szkło do okien pojazdów, bezpieczne szkło do okien pojazdów.

(111) **199803** (220) 2006 02 24 (210) 306601
 (151) 2008 01 04 (441) 2006 05 29

(732) Zakład Ceramiki Budowlanej w Tubądzinie A. Wodzyński, B. Kaźmierska Spółka Jawna, Tubądzin, PL.; „Ceramika Tubądzin II” Spółka z o.o., Ozorków, PL.

(540) solei

(510), (511) **11** bidety, nawilżacze do grzejników centralnego ogrzewania, dozowniki środków odkażających w toaletach, fontanny, kabiny natryskowe, wanny do kąpieli, miski klozetowe WC, kominki domowe, natryski, prysznice, piece inne niż do celów doświadczalnych, pisuary, płuczki ustępowe, instalacje i aparatura sanitarna, sedesy, toalety WC, umywalki, ustępy przenośne, wanny łazienkowe, wyposażenie wanienn łazienkowych, wanny z wirowym ruchem wody, wodotryski ozdobne, zbiorniki do płuczek ustępowych, zlewozmywaki, **19** belki niemetalowe, boazeria niemetalowa, boazerie, kamień budowlany, glina ceglarska, cegły, pokrycia dachowe niemetalowe, dachówki, niemetalowe konstrukcje przykryć dachów, figurki i posążki z kamienia, betonu lub marmuru, gzymsy niemetalowe, kanały niemetalowe dla instalacji wentylacyjnych i klimatyzacyjnych, wyroby kamieniarstwa, obudowy kominków, kształtowniki niemetalowe, łupek twardy, obróbki budowlane niemetalowe, materiały ogniotrwałe, okładziny niemetalowe dla budownictwa, palisady niemetalowe, płytki niemetalowe dla budownictwa, płytki podłogowe i ściennie niemetalowe, płytki ceramiczne, płyty niemetalowe, podłogi niemetalowe, podpory niemetalowe, pokrycia niemetalowe dla budownictwa, powłoki jako materiały budowlane, profile niemetalowe dla budownictwa, rury sztywne niemetalowe dla budownictwa, schody niemetalowe, słupy niemetalowe, sufity niemetalowe, kamień, sztuczny kamień, pokrycia niemetalowe ścian, terakota, zaprawy budowlane, **21** butelki, wyroby ceramiczne dla gospodarstwa domowego, osłony na doniczki nie z papieru, doniczki na kwiaty, dozowniki mydła, dozowniki papieru toaletowego, kłamki do drzwi porcelanowe, fajans, figurki z porcelany, terakoty lub szkła, formy i foremki jako przybory kuchenne, gałki i uchwyty porcelanowe, przybory do użytku domowego nie z metali szlachetnych, sprzęt kuchenny nieelektryczny, podpórki, uchwyty do kwiatów do układania i rozmieszczania kwiatów, miednice, miski, mydelniczki, naczynia ceramiczne, naczynia nie z metali szlachetnych, nocniki, pojemniki do użytku w domu lub w kuchni nie z metali szlachetnych, porcelana jako bibeloty, przybory toaletowe, przybory kuchenne nie z metali szlachetnych, urny nie z metali szlachetnych, wazony nie z metali szlachetnych, zraszacze, **35** agencje importowo-eksportowe, agencje informacji handlowej, agencje reklamowe, dystrybucja materiałów reklamowych, komputerowe zarządzanie plikami, pozyskiwanie i systematyzacja danych do komputerowych baz danych, organizowanie wystaw w celach handlowych lub reklamowych, wy-

szukiwanie informacji w plikach komputerowych dla osób trzecich, pokazy towarów, promocja sprzedaży dla osób trzecich, reklama za pośrednictwem sieci komputerowej, reklamy, rozpowszechnianie ogłoszeń reklamowych, wyszukiwanie w komputerowych bazach danych, usługi zaopatrzenia osób trzecich jako zakupy produktów usług dla innych przedsiębiorstw, zarządzanie zbiorami informatycznymi, zgrupowanie na rzecz osób trzecich różnych towarów pozwalające nabywcy wygodnie oglądać i kupować te towary na stronie Web dotyczącej sprzedaży towarów budowlanych i przeznaczonych do wyposażania i wykańczania wnętrz, zgrupowanie na rzecz osób trzecich różnych towarów pozwalające nabywcy wygodnie oglądać i kupować te towary w sklepie i hurtowni z towarami budowlanymi i przeznaczonymi do wyposażania i wykańczania wnętrz.
(551) wspólne prawo ochronne

(111) **199804** (220) 2006 02 24 (210) 306606
(151) 2008 01 04 (441) 2006 05 29
(732) Zakład Ceramiki Budowlanej w Tubądzinie A. Wodzyński, B. Kaźmierska Spółka Jawna, Tubądzin, PL.; „Ceramika Tubądzin II” Spółka z o.o., Ozorków, PL.
(540) colori

(510), (511) **11** bidety, nawilzacze do grzejników centralnego ogrzewania, dozowniki środków odkażających w toaletach, fontanny, kabiny natryskowe, wanny do kąpielii, klosze do lamp, miski klozetowe WC, kominki domowe, osłony do lamp, natryski, prysznice, piece inne niż do celów doświadczalnych, pisuary, płuczki ustępowe, instalacje i aparatura sanitarna, sedesy, toalety WC, umywalki, ustępy przenośne, wanny łazienkowe, wyposażenie wanienn łazienkowych, wanny z wirowym ruchem wody, wodotryski ozdobne, zbiorniki do płuczek ustępowych, zlewozmywaki, **19** belki niemetalowe, betonowe elementy budowlane, boazeria niemetalowa, boazerie, konstrukcje budowlane niemetalowe, materiały budowlane niemetalowe, kamień budowlany, niemetalowe elementy konstrukcyjne dla budownictwa, glina ceglarska, cegły, pokrycia dachowe niemetalowe, dachówki, niemetalowe konstrukcje przykryć dachów, figurki i posążki z kamienia, betonu lub marmuru, gzymsy niemetalowe, kanały niemetalowe dla instalacji wentylacyjnych i klimatyzacyjnych, wyroby kamieniarstwa, obudowy kominków, kształtowniki niemetalowe, łupek twardy, obróbki budowlane niemetalowe, materiały ogniotwórcze, okładziny niemetalowe dla budownictwa, palisady niemetalowe, płytki niemetalowe dla budownictwa, płytki podłogowe i ściennie niemetalowe, płytki ceramiczne, płyty niemetalowe, podłogi niemetalowe, podpory niemetalowe, pokrycia niemetalowe dla budownictwa, powłoki jako materiały budowlane, profile niemetalowe dla budownictwa, rury sztywne niemetalowe dla budownictwa, schody niemetalowe, słupy niemetalowe, sufity niemetalowe, kamień, sztuczny kamień, pokrycia niemetalowe ścian, terakota, zaprawy budowlane, **21** butelki, wyroby ceramiczne dla gospodarstwa domowego z wyłączeniem przeznaczonych do celów kosmetycznych i do pielęgnacji lub farbowania włosów, osłony na doniczki nie z papieru, doniczki na kwiaty, klamki do drzwi porcelanowe, fajans, figurki z porcelany, terakoty lub szkła, formy i foremki jako przybory kuchenne, gałki i uchwyty porcelanowe, przybory do użytku domowego nie z metali szlachetnych z wyłączeniem przyborów kosmetycznych i do pielęgnacji lub farbowania włosów, sprzęt kuchenny nieelektryczny z wyłączeniem sprzętu kosmetycznego i do pielęgnacji lub farbowania włosów, podpórki, uchwyty do układania i rozmieszczania kwiatów, naczynia ceramiczne z wyłączeniem naczyń do celów kosmetycznych i do pielęgnacji lub farbowania włosów, naczynia nie z metali szlachetnych z wyłączeniem naczyń do celów kosmetycznych i do pielęgnacji lub farbowania włosów, nocniki, pojemniki do użytku w domu lub w kuchni nie z metali szlachetnych z wyłączeniem pojemników do celów kosmetycznych i do pielęgnacji lub farbowania włosów, porcelana jako bibeloty, przybory kuchenne nie z metali szlachetnych z wyłączeniem łyżek i gąbek oraz przyborów do celów kosmetycznych i do pielęgnacji lub farbowania włosów, urny nie z metali szlachetnych, wazony nie z metali szlachetnych, zraszacze, **35** agencje importowo-eksportowe, agencje informacji handlowej, agencje reklamowe, dystrybucja materiałów reklamowych, komputerowe zarządzanie plikami, pozyskiwanie i systematyzacja danych do komputerowych baz danych, organizowanie wystaw w celach handlowych lub reklamowych, wyszukiwanie informacji w plikach komputerowych dla osób trzecich, pokazy towarów, promocja sprzedaży dla osób trzecich, reklama za

pośrednictwem sieci komputerowej, reklamy, rozpowszechnianie ogłoszeń reklamowych, wyszukiwanie w komputerowych bazach danych, usługi zaopatrzenia osób trzecich jako zakupy produktów usług dla innych przedsiębiorstw, zarządzanie zbiorami informatycznymi, zgrupowanie na rzecz osób trzecich różnych towarów pozwalające nabywcy wygodnie oglądać i kupować te towary na stronie Web dotyczącej sprzedaży towarów budowlanych i przeznaczonych do wyposażania i wykańczania wnętrz, zgrupowanie na rzecz osób trzecich różnych towarów pozwalające nabywcy wygodnie oglądać i kupować te towary w sklepie i hurtowni z towarami budowlanymi i przeznaczonymi do wyposażania i wykańczania wnętrz.
(551) wspólne prawo ochronne

(111) **199805** (220) 2006 03 03 (210) 306933
(151) 2007 10 17 (441) 2006 06 12
(732) FABRYKA CERAMIKI BUDOWLANEJ Spółka z o.o., Ostrzeszów, PL.
(540)

HERITAGE

(531) 27.5.1
(510), (511) **19** ceramika budowlana, dachówki, dachówki ręcznie robione, **35** pośrednictwo handlowe w zakresie ceramiki budowlanej, dachówek.

(111) **199806** (220) 2006 03 30 (210) 308432
(151) 2007 10 16 (441) 2006 07 10
(732) Zakład Transportu Samochodowego, Sprzętu Budowlanego i Usług Serwisowych „CARBOTRANS” Spółka z o.o., Zabrze, PL.
(540)



Kolor znaku: niebieski

(531) 26.1.11, 27.5.1, 29.1.4
(510), (511) **35** wyselekcjonowanie z myślą o osobach trzecich paliw, olejów napędowych, olejów silnikowych, olejów palnych, olejów przemysłowych, olejów do smarowania, smarów, tak by umożliwić odbiorcom obejrzenie i dokonanie zakupu w dobrych warunkach w punktach sprzedaży detalicznej i hurtowej, **37** usługi wynajmu sprzętu budowlanego z obsługą operatorską, obsługa pojazdów mechanicznych, naprawa pojazdów mechanicznych, **39** usługi krajowego i międzynarodowego transportu drogowego towarów i ludzi.

(111) **199807** (220) 2006 03 31 (210) 309404
(151) 2007 10 15 (441) 2006 07 10
(732) AGROS NOVA Spółka z o.o., Warszawa, PL.
(540)



Kolor znaku: biały, czerwony i odcienie, niebieski i odcienie, granatowy, czarny,

(531) 27.5.1, 29.1.15
(510), (511) **32** napoje bezalkoholowe, soki, nektary i napoje owocowe, wieloowocowe, warzywne oraz owocowo-warzywne, przecierowe soki, nektary i napoje owocowe, wieloowocowe, warzywne oraz owocowo-warzywne, soki, nektary i napoje owocowe, wieloowocowe, warzywne oraz owocowo-warzywne z dodatkiem mikro-i/lub makroelementów i/lub witamin, wody mineralne, wody smakowe,

napoje musujące, napoje izotoniczne i energetyczne, syropy, koncentraty, zaprawy, wyciągi, esencje i inne preparaty do produkcji napojów, proszki i pastylki do otrzymywania napojów musujących, napoje instant.

(111) **199808** (220) 2006 04 14 (210) 309598
 (151) 2007 10 17 (441) 2006 07 24
 (732) Przedsiębiorstwo Handlowe „INDRAX” Krzysztof Wszolek, Krzysztof Lasoń Spółka Jawna, Zabrze, PL.
 (540)

Kolor znaku: fioletowy i odcienie

(531) 27.5.1, 29.1.5
 (510), (511) **25** odzież zawarta w klasie 25, zwłaszcza odzież damska, obuwie zawarte w klasie 25, nakrycia głowy zawarte w klasie 25, bielizna zawarta w klasie 25.

(111) **199809** (220) 2006 04 14 (210) 309599
 (151) 2007 10 17 (441) 2006 07 24
 (732) Przedsiębiorstwo Handlowe „INDRAX” Krzysztof Wszolek, Krzysztof Lasoń Spółka Jawna, Zabrze, PL.
 (540)

Kolor znaku: niebieski i odcienie

(531) 27.5.1, 29.1.4
 (510), (511) **25** odzież zawarta w klasie 25, obuwie zawarte w klasie 25, nakrycia głowy zawarte w klasie 25, bielizna zawarta w klasie 25.

(111) **199810** (220) 2006 06 06 (210) 311641
 (151) 2007 10 22 (441) 2006 09 18
 (732) SYMPHAR Sp. z o.o., Warszawa, PL.
 (540) SYMFAXIN ER
 (510), (511) **05** leki i preparaty farmaceutyczne.

(111) **199811** (220) 2006 06 06 (210) 311643
 (151) 2007 10 22 (441) 2006 09 18
 (732) SYMPHAR Sp. z o.o., Warszawa, PL.
 (540) SYMPROLOL OK
 (510), (511) **05** leki i preparaty farmaceutyczne.

(111) **199812** (220) 2006 06 06 (210) 311644
 (151) 2007 10 22 (441) 2006 09 18
 (732) SYMPHAR Sp. z o.o., Warszawa, PL.
 (540) SYNDI-35
 (510), (511) **05** leki i preparaty farmaceutyczne.

(111) **199813** (220) 2006 06 30 (210) 312638
 (151) 2008 01 09 (441) 2006 10 02
 (732) Orion Corporation, Espoo, FI.
 (540) Onirex
 (510), (511) **05** preparaty farmaceutyczne i weterynaryjne.

(111) **199814** (220) 2006 07 18 (210) 313339
 (151) 2008 01 18 (441) 2006 10 30
 (732) Zakłady Mięsne NOWAK Spółka z ograniczoną odpowiedzialnością Spółka Komandytowa, Gdańsk, PL.
 (540) WĘDLINY NOWAKA DLA KAŻDEGO POLAKA
 (510), (511) **29** wędliny, wyroby wędliniarskie.

(111) **199815** (220) 2006 08 04 (210) 314023
 (151) 2008 01 10 (441) 2006 11 13
 (732) Vidom Halina Grązka, Mińsk Mazowiecki, PL.

(540)



Kolor znaku: czerwony, biały, czarny

(531) 26.1.2, 27.5.1, 29.1.13
 (510), (511) **09** zabezpieczenia i alarmy antywłamaniowe, zamki elektryczne, **37** instalowanie, konserwacja i naprawy systemów alarmowych, **42** projektowanie systemów antywłamaniowych i alarmowych.

(111) **199816** (220) 2006 08 08 (210) 314149
 (151) 2008 01 07 (441) 2006 11 13
 (732) TROTON Sp. z o.o., Ząbrowo, PL.
 (540)



Kolor znaku: biały, jasnoniebieski, niebieski, czerwony, stalowy

(531) 1.15.24, 18.3.2, 18.3.21, 18.3.23, 26.11.13, 27.5.1, 29.1.15
 (510), (511) **02** emalie do malowania, farby do gruntowania, lakiery podkładowe, minia, powłoki zabezpieczające podwozie pojazdów, szpachla samochodowa, smary przeciwdrzewne.

(111) **199817** (220) 2006 08 08 (210) 314156
 (151) 2008 01 07 (441) 2006 11 13
 (732) Philip Morris Products S.A., Neuchatel, CH.
 (540) MARLBORO THE VERY BEST

(510), (511) **34** tytoń surowy i przerobiony, włączając cygara, papierosy, cygaretki, tytoń do skręcania własnych papierosów, fajki do tytoniu, tytoń do żucia, tabaka z tytoniu, substytuty tytoniu (nie do celu medycznego), artykuły dla palaczy, włączając bibułkę i lułki do wykonywania papierosów, filtry do papierosów, puszki na tytoń, pudełka na papierosy i popielniczki nie wykonane ze szlachetnych metali i ich stopów lub nimi pokryte, fajki, kieszonkowe urządzenia do skręcania papierosów, zapalniczki, zapalaki.

(111) **199818** (220) 2006 09 08 (210) 315300
 (151) 2008 01 10 (441) 2006 12 11
 (732) GRUPA LOTOS Spółka Akcyjna, Gdańsk, PL.
 (540)

LOTOS Ekspert w chłodzeniu silnika

Kolor znaku: czerwony, granatowy, czarny

(531) 27.5.1, 29.1.13
 (510), (511) **04** oleje silnikowe.

(111) **199819** (220) 2006 10 06 (210) 316331
 (151) 2008 01 22 (441) 2007 01 08
 (732) SŁODKIE UPOMINKI Ryszard Garmada, Warszawa, PL.
 (540) chocoText

(510), (511) **30** czekolada, czekoladki, batony, bombonierki, napoje na bazie czekolady, galaretki owocowe, herbatniki, lody, sorbety, pierniki, pralinki, słodczyce, wyroby cukiernicze, wyroby czekoladowe, **35** prowadzenie agencji reklamowych, badanie rynku, dekoracja wystaw sklepowych, dystrybucja materiałów reklamowych, doradztwo w prowadzeniu działalności gospodarczej, analizy kosztów, organizowanie wystaw reklamowych, pokazy towarów w celach reklamowych i handlowych, prognozy ekonomiczne, reklamy radiowe i telewizyjne,

pośrednictwo w zawieraniu transakcji handlowych, **39** dystrybucja towarów, dostarczanie towarów, pakowanie produktów.

(111) **199820** (220) 2006 10 06 (210) 316332
(151) 2008 01 22 (441) 2007 01 08

(732) SŁODKIE UPOMINKI Ryszard Garmada, Warszawa, PL.

(540) chocomaya

(510), (511) **30** czekolada, czekoladki, batony, bombonierki, napoje na bazie czekolady, galaretki owocowe, herbatniki, lody, sorbety, pierniki, pralinki, słodczyce, wyroby cukiernicze, wyroby czekoladowe, **35** prowadzenie agencji reklamowych, badanie rynku, dekoracja wystaw sklepowych, dystrybucja materiałów reklamowych, doradztwo w prowadzeniu działalności gospodarczej, analizy kosztów, organizowanie wystaw reklamowych, pokazy towarów w celach reklamowych i handlowych, prognozy ekonomiczne, reklamy radiowe i telewizyjne, pośrednictwo w zawieraniu transakcji handlowych, **39** dystrybucja towarów, dostarczanie towarów, pakowanie produktów.

(111) **199821** (220) 2002 12 20 (210) 257683
(151) 2007 12 12 (441) 2003 06 30

(732) „RAWI” Spółka z o.o., Rawicz, PL.

(540)

TIZIANA
MODA ITALIANA

Kolor znaku: czerwony, czarny

(531) 26.11, 27.5, 29.1

(510), (511) **25** odzież damska wierzchnia (spódnice, spodnie, żakiety, kostiumy, spodniomy, płaszcze, kurtki).

(111) **199822** (220) 2003 06 05 (210) 265791
(151) 2008 01 18 (441) 2003 12 15

(732) Medard Lech, Warszawa, PL.

(540) Pogotowie Antykoncepcyjne

(510), (511) **44** opieka zdrowotna.

(111) **199823** (220) 2004 01 29 (210) 275534
(151) 2007 12 21 (441) 2004 05 04

(732) „Zarządzanie i Obrót Nieruchomościami”-Zarządca

Spółka z o.o., Włocławek, PL.

(540)



Kolor znaku: brązowy, biały

(531) 7.1.8, 27.5.1, 29.1.12

(510), (511) **37** wykonywanie robót budowlanych związanych z wzniesieniem obiektów, czyszczenie i sprzątanie obiektów, **42** usługi w zakresie projektowania budowlanego, urbanistycznego, technologicznego.

(111) **199824** (220) 2004 05 11 (210) 280624
(151) 2007 09 13 (441) 2004 08 23

(732) „LUXOR Cosmetics” Robert Kuchta, Kielce, PL.

(540)



Kolor znaku: biały, popielaty, czerwony, czarny

(531) 27.5.1, 29.1.1, 29.1.14

(510), (511) **03** kosmetyki, **35** usługi w zakresie prowadzenia hurtowni i sklepu z kosmetykami.

(111) **199825** (220) 2004 08 12 (210) 284276
(151) 2007 11 13 (441) 2004 11 15

(732) EZABA Sp. z o.o., Gliwice, PL.

(540)



Kolor znaku: zielony, czarny, biały

(531) 3.11.12, 27.5.1, 29.1.13

(510), (511) **09** programy komputerowe, programy gier komputerowych, **35** komputerowe zarządzanie plikami, wyszukiwanie informacji w plikach komputerowych dla osób trzecich, zarządzanie zbiorami informatycznymi, sortowanie danych w bazach komputerowych, odtwarzanie komputerowych baz danych, poszukiwanie danych do komputerowych baz danych, systematyzacja danych w komputerowych bazach danych, **42** administrowanie stronami komputerowymi stosowanymi w sieci, doradztwo w sprawach sprzętu komputerowego, instalowanie oprogramowania komputerowego, aktualizacja oprogramowania komputerowego, odzyskiwanie danych komputerowych, powielanie oprogramowania komputerowego, programowanie komputerów, projektowanie systemów komputerowych, wypożyczanie komputerów, konserwacja oprogramowania komputerowego, instalacje oprogramowania komputerowego, analizy systemów komputerowych, tworzenie i utrzymywanie stron internetowych dla osób trzecich.

(111) **199826** (220) 2004 08 12 (210) 284277
(151) 2007 11 12 (441) 2004 11 15

(732) EZABA Sp. z o.o., Gliwice, PL.

(540)



Kolor znaku: biały, niebieski, biały

(531) 27.5.1, 29.1.13

(510), (511) **09** programy komputerowe, programy gier komputerowych, **35** komputerowe zarządzanie plikami, wyszukiwanie informacji w plikach komputerowych dla osób trzecich, zarządzanie zbiorami informatycznymi, sortowanie danych w bazach komputerowych, odtwarzanie komputerowych baz danych, poszukiwanie danych do komputerowych baz danych, systematyzacja danych w komputerowych bazach danych, **38** przesyłanie informacji tekstowej i obrazowej przy pomocy komputera, łączność poprzez terminale komputerowe.

(111) **199827** (220) 2004 09 23 (210) 285750
(151) 2007 11 21 (441) 2004 12 27

(732) INGENIUM POLSKA Sp. z o.o., Warszawa, PL.

(540)

Audyt Ingenium

Kolor znaku: bordowy

(531) 27.5.1, 29.1.1

(510), (511) **35** doradztwo w zakresie organizowania i kierowania działalnością gospodarczą, programy wdrożeniowe mające na celu redukcję kosztów operacyjnych w przedsiębiorstwach.

(111) **199828** (220) 2004 11 25 (210) 288054
(151) 2007 11 15 (441) 2005 03 07

(732) OTOMOTO Spółka z ograniczoną odpowiedzialnością,

Poznań, PL.

(540)



Kolor znaku: biały, czerwony, niebieski

(531) 26.4.2, 27.5.1, 29.1.13

(510), (511) **35** publikowanie tekstów reklamowych, reklama za pośrednictwem sieci komputerowej, rozpowszechnianie ogłoszeń reklamowych, uaktualnianie materiału reklamowego, wynajmowanie miejsc na umieszczanie ogłoszeń lub reklam, zarządzanie zbiorami informatycznymi, obsługa baz danych dostępnych przez internet, pozyskiwanie danych do komputerowych baz danych, sortowanie danych w bazach komputerowych, **36** pośrednictwo giełdowe, pośrednictwo w handlu majątkiem ruchomym, **42** administrowanie stronami komputerowymi (sieciowymi), aktualizacja oprogramowania komputerowego, analizy systemów komputerowych, instalacje oprogramowania komputerowego, projektowanie oprogramowania komputerowego, tworzenie i utrzymywanie stron internetowych dla osób trzecich, tworzenie i utrzymywanie stron internetowych dla osób trzecich, tworzenie i utrzymywanie systemów obsługi klienta dostępnych przez internet.

(111) **199829** (220) 2005 01 24 (210) 290247
 (151) 2007 11 29 (441) 2005 05 02
 (732) NAVI Sp. z o.o., Poznań, PL.
 (540)



Kolor znaku: granatowy

(531) 1.1.1, 26.1.1, 27.5.1, 29.1.4, 29.1.6

(510), (511) **09** chronografy [aparaty rejestrujące przebieg zjawiska w czasie, zegary], celowniki czasowe, aparaty do rejestrowania czasu, wzorniki [przrządy pomiarowe], instrumenty pomiarowe, przrządy do miernictwa, pomiarowe urządzenia elektryczne, urządzenia do pomiaru odległości, przrządy do rejestrowania czasu, urządzenia do nawigacji dla pojazdów [komputery pokładowe], ładowalne programy komputerowe [software], komputery, komputery przenośne, peryferyjne urządzenia komputerowe, **14** zegary atomowe, zegary kontrolne [centrale zegarowe], chronometry [zegary o dużej dokładności] i przrządy do chronometrii, chronografy, **35** systematyzacja danych, komputerowych baz danych, komputerowe zarządzanie plikami, lokalizacja wagonów towarowych za pomocą komputera, **41** organizowanie, obsługa i prowadzenie konferencji, kształcenie praktyczne [pokazy], organizowanie i prowadzenie kongresów, organizowanie i prowadzenie pracowni specjalistycznych, organizowanie i prowadzenie seminariów, organizowanie i prowadzenie sympozjów, organizowanie i prowadzenie zjazdów, postsynchronizacja, **42** doradztwo w zakresie sprzętu komputerowego, aktualizacja oprogramowania komputerowego, programowanie komputerów, projektowanie systemów komputerowych, instalacje, aktualizacja, konserwacja, powielanie, projektowanie, wypożyczanie oprogramowania komputerowego, opracowywanie projektów technicznych.

(111) **199830** (220) 2005 05 25 (210) 295550
 (151) 2008 01 11 (441) 2005 09 05
 (732) Przedsiębiorstwo Produkcji Lodów „KORAL”, Józef Koral, Spółka Jawna, Limanowa, PL.
 (540) MARIA

(510), (511) **30** lody, w tym sorbetowe, rolady lodowe, torty lodowe, jogurty mrożone, desery z udziałem lodów, galaretki owocowe, budynie, kremy, musy, puddingi, napoje mrożone na bazie czekolady, herbaty, kakao lub kawy.

(111) **199831** (220) 2005 09 26 (210) 300505
 (151) 2007 12 13 (441) 2006 01 09
 (732) DCK Holoubkov Bohemia a.s., Holoubkov 79, CZ.

(540)



Kolor znaku: niebieski, czerwony

(531) 1.15.3, 26.11.3, 27.5.1, 29.1.1, 29.1.4

(510), (511) **09** elektryczne skrzynki instalacyjne z wyłączaniem aparatów i przrządów elektrycznych, gazowe skrzynki instalacyjne, skrzynki instalacyjne na media płynne.

(111) **199832** (220) 2005 12 13 (210) 303537
 (151) 2007 11 09 (441) 2006 03 20
 (732) FDU Jarosław Dziemiak, Warszawa, PL.
 (540)



(531) 26.1.1, 27.5.1

(510), (511) **20** meble, **35** pośrednictwo handlowe, **42** usługi w zakresie projektowania wnętrz.

(111) **199833** (220) 2005 12 22 (210) 304016
 (151) 2007 11 07 (441) 2006 04 03
 (732) „ECO INSTAL” Technika Ochrony Powietrza Jacek Günther-Ślaski, Poznań, PL.
 (540)



Kolor znaku: biały, czerwony

(531) 13.1.1, 27.5.1, 29.1.12

(510), (511) **11** urządzenia do ogrzewania, wentylacji i klimatyzacji, nagrzewnice gazowe, promienniki gazowe, nagrzewnice elektryczne, wymienniki ciepła.

(111) **199834** (220) 2005 12 31 (210) 304343
 (151) 2007 12 21 (441) 2006 04 03
 (732) Beiersdorf AG, Hamburg, DE.
 (540) nivea-odczuwalnie piękniejsze włosy
 (510), (511) **03** środki do pielęgnacji ciała i urody, środki do mycia, pielęgnacji i upiększania włosów.

(111) **199835** (220) 2006 01 10 (210) 304676
 (151) 2007 11 30 (441) 2006 04 18
 (732) EMVCo LLC Delaware Corporation, Foster City, US.
 (540)



Kolor znaku: pomarańczowy, niebieski

(531) 3.7.1, 26.3.2, 26.3.6, 29.1.1, 29.1.4

(510), (511) **09** karty płatnicze, bankomatowe, debetowe, kredytowe i karty mikroprocesorowe, elektroniczne, identyfikacyjne, czytniki kart, oprogramowanie czytników kart, urządzenia i oprogramowanie interfejsów, adapterów i konwerterów dla czytników i terminali, urządzenia i oprogramowanie urządzeń identyfikujących i weryfikujących: osoby, transakcje, dokumenty, ich źródło pochodzenia oraz

wiarygodność informacji, komputery, urządzenia peryferyjne do komputerów przewodowe i bezprzewodowe, w tym drukarki komputerowe, myszy, monitory, skanery, urządzenia do transmisji danych, komputerowe nośniki danych, pamięci komputerowe, urządzenia do komunikacji, w tym transmisji i przetwarzania informacji, czytniki kodów kreskowych, programy komputerowe, programy komputerowe systemu operacyjnego, oprogramowanie antywirusowe, anty-spamowe, programy i urządzenia do kodowania i odcodowywania danych, klucze do kodowania danych, urządzenia i oprogramowanie do wydawania i potwierdzania cyfrowych podpisów i certyfikatów, dane na nośnikach magnetycznych i optycznych, magnetyczne i optyczne nośniki danych, nośniki z nagraniami, elektroniczne urządzenia biurowe, urządzenia i przyrządy naukowe, elektryczne, fotograficzne, optyczne, wagowe, pomiarowe, sygnalizacyjne, kontrolne (nadzorujące), do celów dydaktycznych, urządzenia do nagrywania, transmisji lub reprodukcji dźwięku lub obrazu, automaty sprzedające i mechanizmy do urządzeń uruchamianych przez wrzucenie monety, kasy fiskalne, maszyny liczące, bankomaty, terminale komputerowe, **16** taśmy i karty papierowe do nagrywania danych elektronicznych i programów komputerowych, papier, tektura i wyroby z tych materiałów nie zawarte w innych klasach, materiały introligatorskie, fotografie, foldery, artykuły piśmienne, w tym ołówki, pióra, długopisy, kleje do artykułów piśmiennych lub do celów biurowych, materiały szkoleniowe i instruktażowe, wyroby papierowe i z kartonu, druki i publikacje, wydawnictwa, czasopisma, magazyny, dzienniki, książki, podręczniki, skrypty, foldery, broszury, biuletyny, druki, afisze, tablice ogłoszeniowe kartonowe lub papierowe, grafiki, kalendarze, kalkomanie, karty okolicznościowe, papeteria, notesy, obwoluty na luźne kartki, torby do pakowania z papieru lub tworzyw sztucznych, artykuły i urządzenia biurowe, **36** usługi finansowe, bankowe i kas oszczędnościowych prowadzone w systemie tradycyjnym i z dostępem bezpośrednim, usługi wypłaty gotówki, usługi w zakresie elektronicznego transferu kapitału, transakcji finansowych, rozliczenia transakcji finansowych, operacji finansowych i walutowych, usługi zarządzania finansami, usługi w zakresie wymiany pieniędzy i walut, usługi w zakresie gromadzenia i systematyzowania i udostępniania informacji bankowej, usługi weryfikacji zdolności płatniczej i/lub kredytowej, emisja kart płatniczych, kredytowych, debetowych, mikroprocesorowych, udostępnianie usług bankomatów i obsługa bankomatów oraz udostępnianie i weryfikacja informacji finansowej za pośrednictwem sieci elektronicznej, udostępnianie usług urządzeń do składania depozytów, weryfikacja i obsługa transakcji dokonywanych za pomocą kart płatniczych, debetowych, kredytowych i pre-paid (z góry opłaconych), usługi kredytowania, w tym kredytu konsumpcyjnego i w zakresie sprzedaży na raty, usługi agencji kredytowych, usługi realizacji i weryfikacji czeków, obsługa finansowa towarzystw, funduszy inwestycyjnych i funduszy emerytalnych, usługi w zakresie lokaty, tworzenia kapitału, usługi w zakresie inwestycji kapitałowych, pośrednictwo w dokonywaniu inwestycji kapitałowych, usługi w zakresie tworzenia kapitału i nakładów kapitałowych, przeprowadzanie operacji finansowych na zlecenie osób trzecich, doradztwo i informacja w zakresie oceny wyboru przez osoby fizyczne i podmioty gospodarcze optymalnych form inwestowania i zaciągania kredytów, usługi ubezpieczeniowe i asekuracyjne, ubezpieczenia podróży, ubezpieczenia osobowe i majątkowe, ubezpieczenia transakcji finansowych, informacja i pośrednictwo ubezpieczeniowe, wycena finansowa ubezpieczeń, wycena finansowa i zarządzanie ryzykiem, udostępnianie informacji ubezpieczeniowych i finansowych za pośrednictwem Internetu.

(111) **199836** (220) 2006 01 19 (210) 305074
 (151) 2007 10 23 (441) 2006 05 02
 (732) Paweł Friedrich, Izabelin, PL.
 (540) LignuMark
 (510), (511) **06** tabliczki identyfikacyjne metalowe, **08** przyrządy do znakowania i numerowania drewna, narzędzia do prac leśnych, **20** tabliczki identyfikacyjne z tworzyw sztucznych.

(111) **199837** (220) 2006 01 27 (210) 305388
 (151) 2008 01 07 (441) 2006 05 02
 (732) ALLIED IRISH BANKS PLC, Dublin 4, IE.
 (540) Polonia Property
 (510), (511) **36** agencje mieszkaniowe, administrowanie nieruchomości, lokaty kapitału, agencje pośrednictwa w handlu nieru-

chomościami, zarządzanie nieruchomościami, wycena finansowa ubezpieczeń, bankowa wycena finansowa, wycena finansowa nieruchomości, usługi finansowe, zbiórki funduszy na cele dobroczynne, lokaty środków pieniężnych w papierach wartościowych, wynajem nieruchomości, zarządzanie finansami, agencje nieruchomości, wycena nieruchomości, pośrednictwo w sprawach nieruchomości, zarządzanie majątkiem nieruchomości, ściąganie czynszów, agencje ściągania należności, wynajmowanie pomieszczeń biurowych, wynajmowanie apartamentów, wynajmowanie mieszkań.

(111) **199838** (220) 2006 01 27 (210) 305391
 (151) 2008 01 07 (441) 2006 05 02

(732) ALLIED IRISH BANKS PLC, Dublin 4, IE.
 (540) Nova Polonia Property Fund
 (510), (511) **36** agencje mieszkaniowe, administrowanie nieruchomości, lokaty kapitału, agencje pośrednictwa w handlu nieruchomości, zarządzanie nieruchomościami, wycena finansowa ubezpieczeń, bankowa wycena finansowa, wycena finansowa nieruchomości, usługi finansowe, zbiórki funduszy na cele dobroczynne, lokaty środków pieniężnych w papierach wartościowych, wynajem nieruchomości, zarządzanie finansami, agencje nieruchomości, wycena nieruchomości, pośrednictwo w sprawach nieruchomości, zarządzanie majątkiem nieruchomości, ściąganie czynszów, agencje ściągania należności, wynajmowanie pomieszczeń biurowych, wynajmowanie apartamentów, wynajmowanie mieszkań.

(111) **199839** (220) 2006 01 30 (210) 305465
 (151) 2007 12 17 (441) 2006 05 15
 (732) DESIMO-Desenvolvimento e Gestão Imobiliária, Lda, Lizbona, PT.
 (540)



Kolor znaku: granatowy, biały, niebieski, różowy, brązowy, jasnożółty, czerwony, zielony
 (531) 5.7.6, 5.7.8, 8.1.18, 9.1.10, 27.5.1, 29.1.15
 (510), (511) **30** lody.

(111) **199840** (220) 2006 02 03 (210) 305758
 (151) 2008 01 04 (441) 2006 05 15
 (732) Przedsiębiorstwo Produkcyjno-Handlowo-Usługowe „Adrianno-Damianii” Export-Import Leon Kajfasz, Bachowice, PL.
 (540)

Adrianno Damianii

(531) 27.5.1
 (510), (511) **18** torby, plecaki, kufry i walizy ze skóry i imitacji skóry, paski, portfele i portmonetki, parasole, **25** odzież z tworzyw naturalnych i sztucznych, odzież skórzana, galanteria odzieżowa, nakrycia głowy, buty, bielizna, **35** zgrupowanie na rzecz osób trzecich różnych towarów pozwalające nabywcy wygodnie je oglądać i kupować w sklepie i hurtowni z artykułami odzieżowymi, obuwiem, galanterią odzieżową, bielizną, galanterią skórzaną, kosmetykami.

(111) **199841** (220) 2002 03 22 (210) 248106
 (151) 2007 02 01 (441) 2002 09 23
 (732) MOKATE Spółka Akcyjna, Ustroń, PL.

(540)



Kolor znaku: żółty, biały, czerwony, niebieski

(531) 24.9, 27.5, 29.1

(510), (511) **30** herbata.(111) **199842** (220) 2003 08 11 (210) 268402

(151) 2007 02 19 (441) 2004 02 23

(732) Marius Olech, Gdańsk, PL.

(540) amnesia

(510), (511) **29** mięso, drób, ryby i owoce morza nieżywe i przetworzone na wszelkie sposoby oraz wyroby i potrawy na ich bazie, warzywa i owoce przerobione na wszelkie sposoby oraz wyroby i potrawy na ich bazie, oleje i tłuszcze jadalne, chrupki owocowe i ziemniaczane, chipsy ziemniaczane, grzyby konserwowane i suszone, zupy, konserwy mięsne, rybne, owocowe lub warzywne, mleko i produkty mleczne, sery i wyroby na bazie serów, jogurty i wyroby na ich bazie, napoje na bazie mleka, jogurtu, kefiru lub maślanki, orzechy spreparowane potrawy i wyroby na bazie wyżej wymienionych składników, **30** wyroby piekarnicze i cukiernicze, słodczyce, lody, przyprawy, produkty zbożowe, cukier, ciasta w proszku, budynie, kisiel, mąka i produkty na bazie mąki, czekolada oraz wyroby i napoje na bazie czekolady, kakao oraz wyroby i napoje na bazie kakao, kawa oraz wyroby i napoje na bazie kawy, herbata i napoje na bazie herbaty, guma do żucia, sosy, majonez, makaron i wyroby oraz potrawy na bazie makaronu, miód, muesli, kukurydza prażona, musztarda, ozdoby jadalne do ciast, pizza, pierogi, placki, kluski, knedle, naleśniki, ozdoby choinkowe jadalne, płatki zbożowe, ryż i potrawy na bazie ryżu, sushi, potrawy i wyroby na bazie wyżej wymienionych składników, **32** piwo, napoje bezalkoholowe, napoje energetyczne, soki i nektary owocowe i warzywne, środki do wyrobu napojów bezalkoholowych, pastylki i proszki do napojów, woda mineralna i stołowa, **33** napoje alkoholowe, wyroby spirytusowe, wódka, wino, likiery, whisky, gin, rum, sake, spirytus konsumpcyjny, koktajle alkoholowe, **43** usługi gastronomiczne i hotelarskie.

(111) **199843** (220) 2003 10 21 (210) 269794

(151) 2006 08 10 (441) 2004 04 19

(732) Hake Maciej, Gdańsk, PL.

(540)



Kolor znaku: czerwony, srebrny

(531) 24.15.1, 27.5.2, 29.1.12

(510), (511) **25** odzież sportowa: bluzy, dresy, kurtki, t-shirty, dzinsy, **35** zgrupowanie na rzecz osób trzecich różnych towarów pozwalające nabywcy je oglądać i kupować w sklepach z koszulkami, odzieżą sportową, czapkami, obuwiem sportowym, plecakami, torbami, deskorolkami i częściami do deskorolek, galanterią skórzaną oraz farbami do graffiti.

(111) **199844** (220) 2003 11 12 (210) 272471

(151) 2007 03 13 (441) 2004 04 19

(732) Firma Handlowa „EKKA” Andrzej Kufel, Września, PL.

(540)



Kolor znaku: czarny, czerwony, biały

(531) 26.1.2, 27.5.1, 29.1.12

(510), (511) **30** przyprawy korzenne i ziołowe.(111) **199845** (220) 2004 06 08 (210) 281756

(151) 2007 01 24 (441) 2004 09 20

(732) Przedsiębiorstwo Produkcyjno Handlowe JAWO

Ireneusz Jaworski, Gdynia, PL.

(540)



Kolor znaku: niebieski i odcienie, szary, czerwony, żółty, granatowy, beżowy, biały, ciemnobieżowy

(531) 2.5.1, 7.11.10, 25.1.1, 26.5.1, 27.5.1, 27.7.1, 29.1.15

(510), (511) **16** papier, karton i wyroby z tych materiałów, czasopiśma, albumy, książki, druki, prospekty, broszury, plakaty, fotografie, opakowania i wykroje kartonowe, **28** zabawki, gry planszowe, puzzle, klocki i figurki w postaci ludzi, zwierząt, urządzeń i naczyń gospodarstwa domowego, mebli, domów, samochodów, motocykli, samolotów oraz części do nich, **35** usługi reklamowe i promocyjne, publikacja ogłoszeń i tekstów reklamowo-promocyjnych rozpowszechnianie i uaktualnianie materiałów reklamowych, badanie opinii publicznej, badanie opłacalności, usługi organizowania targów, pokazów i wystaw.

(111) **199846** (220) 2004 06 14 (210) 281942

(151) 2007 02 05 (441) 2004 09 20

(732) Zakład Przetwórstwa Owocowo-Warzywnego RARYTAS-POLEXIMP, Jacek Kolmasiak, Częstochowa, PL.

(540)



Kolor znaku: biały, czerwony, czarny

(531) 26.1.1, 27.5.1, 29.1.1, 29.1.6, 29.1.8

(510), (511) **43** hotele, restauracje.(111) **199847** (220) 2004 06 18 (210) 282134

(151) 2007 03 20 (441) 2004 09 20

(732) WOODWORK Sp. z o.o., Ostrowiec Świętokrzyski, PL.

(540)



Kolor znaku: zielony, żółty, niebieski

(531) 14.1.1, 15.7.1, 27.5.1, 29.1.3

(510), (511) **06** szkielety ramowe z metalu, **19** drewniane elementy konstrukcji budowlanych, wyroby stolarki budowlanej, szkielety ra-

mowe z drewna, wyroby drewniane dla potrzeb budowlanych, stoły i blaty warsztatowe dla potrzeb budownictwa i majsterkowania, **20** wyroby drewniane dla potrzeb: turystycznych, kempingowych, **35** organizowanie wystaw w celach handlowych, reklamowych, targi-organizowanie w celach handlowych, promocja sprzedaży dla osób trzecich, **39** dostarczanie towarów zamówionych korespondencyjnie, **40** obróbka materiałów niemetalowych, **42** projektowanie techniczne konstrukcji szkieletowych.

(111) **199848** (220) 2004 06 21 (210) 282149
(151) 2007 01 25 (441) 2004 10 04
(732) „GALEN” Spółka Jawna J.Talik, M.Stolarczyk, Kraków, PL.
(540)



Kolor znaku: pomarańczowy, granatowy, biały
(531) 24.17.25, 26.4.10, 27.5.1, 29.1.1, 29.1.4
(510), (511) **05** leki, preparaty farmaceutyczne, weterynaryjne, preparaty i leki recepturowe, **10** aparatura i instrumenty medyczne, **35** zgrupowanie na rzecz osób trzecich towarów pozwalające nabywcy wygodnie je oglądać i kupować w aptece: kosmetyków, leków, preparatów farmaceutycznych, leków recepturowych, aparatury i instrumentów medycznych.

(111) **199849** (220) 2005 02 17 (210) 291244
(151) 2007 04 12 (441) 2005 05 30
(732) PRZEDSIĘBIORSTWO HANDLOWO USŁUGOWO PRODUKCYJNE CLEVRO Klemba Robert, Rawa Mazowiecka, PL.
(540)



Kolor znaku: niebieski, czerwony, biały
(531) 26.5.11, 27.5.1, 29.1.13
(510), (511) **07** urządzenia do mycia i suszenia pojemników, palet, koszy i innych opakowań wielokrotnego użytku z tworzyw lub nierdzewnych, urządzenia do mycia i czyszczenia ultradźwiękowego.

(111) **199850** (220) 2005 03 09 (210) 292215
(151) 2007 01 23 (441) 2005 06 13
(732) J.P. Cover Sp. z o.o., Kaczyce, PL.
(540)



Kolor znaku: biały, zielony
(531) 27.5.1, 29.1.3
(510), (511) **01** środki gruntujące, preparaty do konserwacji elementów budowlanych, preparaty uszczelniające.

(111) **199851** (220) 2006 02 13 (210) 306054
(151) 2007 12 06 (441) 2006 05 29
(732) JARUS, COMPANY FOR MANAGEMENT AND DISTRIBUTION Sp. z o.o., Stare Olesno, PL.

(540)

RUPERT

Kolor znaku: ciemnoróżowy
(531) 27.5.1, 29.1.1
(510), (511) **17** rury, złączki z tworzywa sztucznego.

(111) **199852** (220) 2006 02 16 (210) 306192
(151) 2007 12 05 (441) 2006 05 29
(732) e-asystent. Marzena Polańska, Kraków, PL.
(540)



Kolor znaku: bordowy, pomarańczowy, szary
(531) 26.4.2, 26.11.1, 27.5.1, 29.1.13
(510), (511) **35** usługi sekretarskie, sortowanie danych w bazach komputerowych, zarządzanie zbiorami informatycznymi, **42** administrowanie stronami komputerowymi, usługi artystów grafików, instalacje oprogramowania komputerowego, doradztwo w zakresie sprzętu komputerowego, aktualizacja oprogramowania komputerowego, powielanie oprogramowania komputerowego, programowanie komputerów, projektowanie systemów komputerowych, konwersja danych lub dokumentów na formę elektroniczną, konwersja danych przez programy komputerowe, licencjonowanie własności intelektualnej, aktualizacja oprogramowania komputerowego, instalacja oprogramowania komputerowego, konwersja oprogramowania komputerowego, powielanie oprogramowania komputerowego, projektowanie oprogramowania komputerowego, wypożyczenie oprogramowania komputerowego, projektowanie systemów komputerowych, analizy systemów komputerowych, tworzenie i utrzymywanie stron internetowych dla osób trzecich, licencjonowanie własności intelektualnej.

(111) **199853** (220) 2006 02 20 (210) 306335
(151) 2007 11 05 (441) 2006 05 29
(732) POLOmarket Spółka z o.o., Giebnia, PL.
(540) Połuś

(510), (511) **35** zgrupowanie na rzecz osób trzecich różnych towarów pozwalające nabywcy wygodnie je oglądać i kupować w sieci sklepów i marketów z towarami z branży spożywczej, chemii gospodarczej, napojów bezalkoholowych, branży odzieżowej, obuwniczej, artykułów gospodarstwa domowego i artykułów sportowych, usługi na rzecz osób trzecich reklamujące towary sprzedawane we własnej sieci sklepów i marketów, zwłaszcza przez wydawanie reklamówek i upominków reklamowych, audycje reklamowe przez radiowęzeł i promocje oferowanych towarów, **36** dzierżawa pomieszczeń na rzecz osób trzecich w sieci sklepów i marketów dla firm produkujących i oferujących towary różnych branż oraz firm usługowych, **39** usługi transportowe dla producentów towarów sprzedawanych w sieci sklepów i marketów, wynajmowanie w marketach powierzchni na salony samochodowe.

(111) **199854** (220) 2006 02 20 (210) 306360
(151) 2007 11 28 (441) 2006 05 29
(732) GM RECORDS Marek Grela, Warszawa, PL.
(540) GM Records

(510), (511) **01** składniki do produkcji płyt fonograficznych, **09** dyski do nagrywania dźwięku, dyski (magnetyczne), dyski kompaktowe (audio-wideo), dyski do rejestracji dźwięku, urządzenia do czyszczenia dysków nagranych dźwiękiem, taśmy do nagrywania dźwięku, taśmy do rejestracji dźwięku, taśmy filmowe naświetlone, taśmy magnetyczne, taśmy wideo, wideo kasety, magnetyczne nośniki danych, magnetyczne nośniki informacji, aparatura do rejestracji dźwięku, odtwarzacze płyt kompaktowych, odtwarzacze kaset, urządzenia do odtwarzania dźwięku, osobiste sterea (odtwarzacze), urządzenia do transmisji dźwięku, aparatura do przetwarzania informacji, elektroniczne tablice ogłoszeniowe, urządzenia do wzmacniania

dźwięku, dyski kompaktowe (audio-wideo), dyski kompaktowe (nośniki danych), dyski kompaktowe optyczne, hologramy, urządzenia do czyszczenia płyt fonograficznych, płyty fonograficzne, **15** taśmy muzyczne, taśmy muzyczne perforowane, **16** czasopisma (periodyki), kalendarze, nalepki, naklejki (materiały piśmienne), materiały drukowane, **35** reklama za pośrednictwem sieci komputerowej, rozpowszechnianie materiałów reklamowych, ulotki, prospekty, druki, próbki, reklamy prasowe, reklamowych-publikowanie tekstów, reklamowe-uaktualnienie materiałów, **36** wynajem powierzchni biurowych (nieruchomości), **38** przesyłanie informacji tekstowej i obrazowej za pomocą komputerów, usługi ogłoszeń elektronicznych (telekomunikacja), **39** wynajmowanie magazynów, dostarczanie towarów, transport przedmiotów wartościowych, przewóz samochodami ciężarowymi, przewóz ładunków, dostarczanie przesyłek, pakowanie towarów, **40** druk sitowy, drukarnie, drukowanie rysunków, **41** usługi grafików, kształcenie praktyczne (pokazy), wypożyczanie nagrań dźwiękowych, rozrywka, sale koncertowe, montaż programów radiowych i telewizyjnych, montaż taśm wideo, studia filmowe, **42** projektowanie oprogramowania komputerowego, doradztwo w sprawach sprzętu komputerowego.

(111) **199855** (220) 2006 02 22 (210) 306440
 (151) 2007 10 16 (441) 2006 05 29
 (732) MMT Management Spółka z o.o., Warszawa, PL.
 (540)

premium brand

(531) 26.2.7, 26.13.25, 27.5.1
 (510), (511) **35** badania opinii publicznej, badania w dziedzinie działalności gospodarczej, badanie rynku, dystrybucja materiałów reklamowych (próbek, druków, prospektów, broszur), badania, poszukiwania w dziedzinie działalności gospodarczej, doradztwo w zakresie działalności gospodarczej, ekspertyzy w zakresie działalności gospodarczej, informacja o działalności gospodarczej, profesjonalne doradztwo w zakresie działalności gospodarczej, wycena działalności handlowej, ekspertyzy w działalności gospodarczej, pozyskiwanie danych do komputerowych baz danych, systematyzacja danych w komputerowych bazach danych, uaktualnianie materiałów reklamowych, rozpowszechnianie ogłoszeń reklamowych, sondaże opinii, organizowanie wystaw i targów w celach handlowych lub reklamowych, pokazy towarów, pozyskiwanie informacji o działalności gospodarczej, prognozy ekonomiczne, rozpowszechnianie materiałów reklamowych (ulotki, prospekty, druki, próbki), reklama za pośrednictwem sieci komputerowej, informacje statystyczne, **41** doradztwo zawodowe (porady w zakresie edukacji lub kształcenia), edukacja, organizowanie konkursów, kształcenie praktyczne (pokazy), organizowanie loterii, organizowanie i prowadzenie konferencji, konkursów, kongresów, seminariów, organizowanie przyjęć, publikowanie tekstów (innych niż teksty reklamowe), organizacja wystaw związanych z kulturą lub edukacją, wyższe uczelnie (edukacja), poradnictwo zawodowe (porady w zakresie edukacji lub kształcenia), kształcenie praktyczne (pokazy), **42** analizy systemów komputerowych, kontrola jakości, testowanie materiałów.

(111) **199856** (220) 2006 02 23 (210) 306529
 (151) 2007 11 20 (441) 2006 05 29
 (732) „SANTE” A.KOWALSKI SPÓŁKA JAWNA, Warszawa, PL.
 (540)

CRUNCHY

(531) 27.5.1
 (510), (511) **30** musli a w tym: musli owocowe, musli czekoladowe, musli miodowe, musli wielozbożowe, musli zbożowe z owocami, musli z orzechami, musli z soją, musli prażone, batoniki musli, płatki śniadaniowe wielozbożowe z różnego rodzaju dodatkami smakowymi takimi jak: owoce suszone i kandyzowane, czekolada, orzechy,

słonecznik, płatki sojowe, płatki z otrąb pszennych, słodczyce sojowe, produkty spożywcze na bazie mąki sojowej.

(111) **199857** (220) 2006 03 10 (210) 307421
 (151) 2007 12 06 (441) 2006 06 12
 (732) KROTEX-POLAND Sp. z o.o., Warszawa, PL.
 (540)

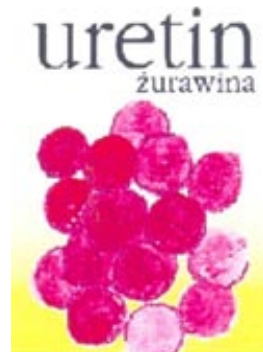

Kolor znaku: białozółty cieniowany, czarny, różowy, karminowy
 (531) 5.7.9, 25.1.15, 27.5.1, 29.1.14
 (510), (511) **05** produkty farmaceutyczne i inne środki lecznicze, dietetyczne środki spożywcze.

(111) **199858** (220) 2006 03 15 (210) 307624
 (151) 2007 10 25 (441) 2006 06 26
 (732) „INCO-VERITAS” Spółka Akcyjna, Warszawa, PL.
 (540) Ludwik zdobywca Złotego Lauru Konsumenta

(510), (511) **03** preparaty do czyszczenia, detergenty inne niż do celów medycznych, esencje eteryczne, kosmetyki, mydła, krochmal, preparaty do mycia, pasty do obuwia, pasty do podłóg, pasty i proszki do zębów, produkty perfumeryjne, środki do polerowania, preparaty do prania, przybory toaletowe, preparaty do czyszczenia rur odpływowych, ług sodowy, płyny do mycia szyb, szampony, preparaty do szorowania, produkty toaletowe, farby do włosów, wywabiacze plam, farbki do bielizny, płyny i proszki do mycia naczyń, sól do zmywarek, **35** badanie rynku, dekoracja wystaw sklepowych, dystrybucja materiałów reklamowych, doradztwo w zakresie działalności gospodarczej, promocja sprzedaży, reklamy, organizowanie wystaw handlowych.

(111) **199859** (220) 2006 03 20 (210) 307952
 (151) 2007 12 18 (441) 2006 06 26
 (732) FIRMA HANDLOWA „GEKO” Grzegorz Kowalczyk, Radomsko, PL.
 (540) GEKO

(510), (511) **07** narzędzia zawarte w tej klasie, narzędzia ręczne o napędzie innym niż ręczny, elektronarzędzia, **08** narzędzia zawarte w tej klasie, narzędzia ręczne sterowane ręcznie.

(111) **199860** (220) 2006 03 20 (210) 307994
 (151) 2007 11 22 (441) 2006 06 26
 (732) „ECO INSTAL” Technika Ochrony Powietrza Jacek Günther-Ślaski, Poznań, PL.
 (540)



Kolor znaku: biały, czerwony, zielony, czarny
 (531) 26.1.1, 26.11.2, 27.5.1, 29.1.14
 (510), (511) **11** urządzenia do ogrzewania, wentylacji i klimatyzacji, urządzenia i instalacje do oczyszczania powietrza, nagrzewnice gazowe, promienniki gazowe, nagrzewnice elektryczne, wymienniki ciepła.

(111) **199861** (220) 2006 04 18 (210) 309672
 (151) 2008 01 08 (441) 2006 07 24
 (732) LIBET Spółka Akcyjna, Wrocław, PL.
 (540)

Libet Decco

(531) 27.5.1
 (510), (511) **19** betonowa kostka brukowa z betonu szlachetnego.

(111) **199862** (220) 2006 04 19 (210) 309734
 (151) 2007 10 02 (441) 2006 07 24
 (732) CARTOON PLANET Sp. z o.o., Warszawa, PL.
 (540)



Kolor znaku: granatowy, czarny, różowy i jego odcienie, żółty, pomarańczowy, zielony, biały, fioletowy, niebieski i jego odcienie
 (531) 2.5.1, 26.1.2, 27.5.1, 29.1.15

(510), (511) **03** szampony dla dzieci, płyny do kąpieli, perfumy i dezodoranty dla dzieci, **14** breloczki, zegarki, wisioriki, biżuteria z metali i kamieni szlachetnych oraz ich imitacje, **18** plecaki dziecięce, **20** ozdoby z tworzyw sztucznych, drewna, kości, kości słoniowej, bursztynu, koralu, **21** szczoteczki do zębów w formie zabawki, **25** ubrania dziecięce, krawaty, **28** gry zręcznościowe, zabawki plastikowe, zabawki pluszowe, **30** słodycze, drażetki, cukierki.

(111) **199863** (220) 2006 04 24 (210) 309932
 (151) 2007 12 18 (441) 2006 08 07
 (732) FIRMA „OSJANN” Dariusz Osiak, Biała Podlaska, PL.
 (540)



Kolor znaku: czerwony
 (531) 27.5.1, 29.1.1

(510), (511) **41** usługi organizowania przyjęć rozrywkowych, usługi rozrywkowe, usługi salonów gier, **43** usługi restauracji, usługi hoteli, usługi przygotowywania dań na zamówienie i ich dostawa, usługi organizowania przyjęć gastronomicznych.

(111) **199864** (220) 2006 05 12 (210) 310637
 (151) 2007 12 06 (441) 2006 08 21
 (732) Villa Holding, LLC, Morristown, US.
 (540) VILLA FRESH ITALIAN KITCHEN
 (510), (511) **43** usługi restauracyjne.

(111) **199865** (220) 2006 05 12 (210) 310638
 (151) 2007 12 06 (441) 2006 08 21
 (732) Villa Holding, LLC, Morristown, US.
 (540) VIAGGIO ITALIANO
 (510), (511) **43** usługi restauracyjne.

(111) **199866** (220) 2006 05 12 (210) 310639
 (151) 2007 12 04 (441) 2006 08 21
 (732) Villa Holding, LLC, Morristown, US.

(540) WŁOSKA PODRÓŻ
 (510), (511) **43** usługi restauracyjne.

(111) **199867** (220) 2006 05 20 (210) 310978
 (151) 2007 12 11 (441) 2006 08 21
 (732) SENTACO spol s.r.o., Kyšice, CZ.
 (540) ROLLETIC

(510), (511) **10** urządzenia medyczne, urządzenia, aparaty i instrumenty do masażu, urządzenia i sprzęt rehabilitacyjny, **28** sprzęt sportowy przeznaczony do użytku w czasie wolnym, do ćwiczeń rekreacyjnych, regeneracyjnych i kondycyjnych nie sklasyfikowany gdzie indziej, urządzenia i przyrządy do treningu siłowego, do ćwiczeń fizycznych oraz do ćwiczeń ogólnorozwojowych, urządzenia treningowe (trenażery), **35** usługi z zakresu reklamy i promocji, organizowanie i prowadzenie imprez gospodarczych, handlowych, komercyjnych oraz promocyjnych, usługi publikowania tekstów promocyjnych i reklamowych, **41** utwory i prace audiowizualne, organizowanie i prowadzenie spektakli audiowizualnych, organizowanie i prowadzenie nagrań audiowizualnych, prowadzenie treningów w zakresie kultury fizycznej, obsługa urządzeń kultury fizycznej, obiektów i urządzeń sportowych, rekreacyjnych i zabawowych, obsługa urządzeń odnowy biologicznej, relaksu, rekreacji, świadczenie usług w zakresie odnowy biologicznej, relaksu, rekreacji, organizowanie i prowadzenie imprez, zawodów, gier lub spotkań towarzyskich, socjalnych, edukacyjnych, sportowych oraz sportowo-zabawowych, usługi rekreacyjno-zabawowe, usługi informacyjne w zakresie edukacyjno-rekreacyjnym, usługi informacyjne o możliwościach uczestniczenia w imprezach rekreacyjnych i rozrywkowo-widowiskowych.

(111) **199868** (220) 2006 05 25 (210) 311162
 (151) 2007 12 13 (441) 2006 09 04
 (732) „HERBAPOL-LUBLIN” S.A., Lublin, PL.
 (540) FIGURA CAPS

(510), (511) **05** leki, produkty farmaceutyczne, produkty wspomagające leczenie, produkty wzmacniające organizm, suplementy diety do celów leczniczych, dietetyczna żywność i napoje do celów leczniczych.

(111) **199869** (220) 2006 06 05 (210) 311573
 (151) 2008 01 03 (441) 2006 09 18
 (732) ŚLĄSKIE CENTRUM CHŁODNICTWA I KLIMATYZACJI
 Piotr Chlebowski, Radzionków, PL.
 (540)



Kolor znaku: granatowy, bordowy, popielaty, biały
 (531) 26.1.1, 26.4.2, 27.5.1, 29.1.14

(510), (511) **11** urządzenia, aparatura i instalacje chłodnicze, wentylacyjne, klimatyzacyjne, centralnego ogrzewania, **35** ekspertyzy i badania w dziedzinie działalności gospodarczej, badania opinii publicznej, badania rynku, prowadzenie hurtowni urządzeń, aparatury i instalacji chłodniczych, wentylacyjnych, klimatyzacyjnych, elektrycznych, centralnego ogrzewania, **37** instalowanie oraz naprawa urządzeń, aparatury i instalacji chłodniczych, wentylacyjnych, elektrycznych, klimatyzacyjnych, centralnego ogrzewania, maszyn ogólnego przeznaczenia, **41** kształcenie ustawiczne dorosłych, szkolenia specjalistyczne, **42** ekspertyzy, badania i analizy techniczne, opracowanie projektów technicznych.

(111) **199870** (220) 2006 06 06 (210) 311640
 (151) 2007 11 09 (441) 2006 09 18
 (732) SymPhar Sp. z o.o., Warszawa, PL.
 (540) SYMTOPIRAM
 (510), (511) **05** leki i preparaty farmaceutyczne.

(111) **199871** (220) 2006 06 08 (210) 311801
 (151) 2008 01 17 (441) 2006 09 18
 (732) EAST FOOD Sp. z o.o., Warszawa, PL.

(540)



Kolor znaku: biały, czarny, czerwony
(531) 26.4.1, 27.5.1, 28.3.0, 29.1.13
(510), (511) **43** usługi gastronomiczne.

(111) **199872** (220) 2006 06 08 (210) 311805
(151) 2007 12 05 (441) 2006 09 18
(732) „INTER-QUICK” Spółka z ograniczoną odpowiedzialnością,
Warszawa, PL.
(540)



Kolor znaku: czerwony i odcienie, brązowy, szary, żółty,
pomarańczowy
(531) 26.1.12, 26.11.1, 27.5.1, 29.1.15
(510), (511) **25** odzież, nakrycia głowy, obuwie.

(111) **199873** (220) 2006 06 08 (210) 311822
(151) 2007 11 05 (441) 2006 09 18
(732) P.P.H. „ADAMEX” A. Kasprzyk, Z. Karoń, E. Kasprzyk,
J. Karoń Spółka Jawna, Częstochowa, PL.
(540) gustaw
(510), (511) **12** wózki dziecięce, wózki dziecięce spacerowe, pokrycia
wózków dziecięcych, budki do wózków dziecięcych.

(111) **199874** (220) 2006 06 21 (210) 312271
(151) 2008 01 10 (441) 2006 10 02
(732) Maciej Wieczorek, Wrocław, PL.
(540)



Kolor znaku: różowy, czarny
(531) 5.5.19, 27.5.1, 29.1.1, 29.1.12
(510), (511) **35** zgrupowanie na rzecz osób trzecich artykułów droge-
ryjnych, kosmetyków, pozwalające je oglądać i nabywać w ilościach
hurtowych lub detalicznych.

(111) **199875** (220) 2006 06 21 (210) 312279
(151) 2007 12 07 (441) 2006 10 02
(732) Orion Corporation, Espoo, FI.
(540) SIMORION
(510), (511) **05** preparaty farmaceutyczne.

(111) **199876** (220) 2006 06 21 (210) 312280
(151) 2007 12 07 (441) 2006 10 02
(732) Orion Corporation, Espoo, FI.
(540) ARTOZAMIN
(510), (511) **05** preparaty farmaceutyczne.

(111) **199877** (220) 2006 06 23 (210) 312361
(151) 2008 01 21 (441) 2006 10 02
(732) P.P.H.U. „MEBLART” Beata Jędrzejczak, Poznań, PL.

(540)



Kolor znaku: niebieski, żółty, biały
(531) 12.1.1, 26.1.1, 26.4.2, 27.5.1, 29.1.13
(510), (511) **20** meble kuchenne, łazienkowe i biurowe, blaty stoło-
we, pulpity, półki, regały, zabudowy meblowe, **37** usługi w zakresie
urządzania i wyposażenia wnętrz według projektu, **42** usługi w za-
kresie projektowania wnętrz.

(111) **199878** (220) 2006 06 23 (210) 312374
(151) 2008 01 21 (441) 2006 10 02
(732) „HABAS” Małgorzata Habas, Warszawa, PL.
(540)



Kolor znaku: jasnozielony, jasnożółty, różowy, czarny
(531) 2.7.1, 5.5.19, 25.5.1, 27.5.1, 29.1.14
(510), (511) **35** usługi reklamowe przy użyciu drukowanych materia-
łów promocyjnych oraz oznaczonych drukiem upominków i odzieży,
organizacja imprez ogólnodostępnych i zamkniętych w celach han-
dlowych lub reklamowych, **41** organizacja imprez ogólnodostęp-
nych i zamkniętych w zakresie nauczania, kształcenia, rozrywki oraz
działalności sportowej i kulturalnej.

(111) **199879** (220) 2006 06 29 (210) 312523
(151) 2008 01 17 (441) 2006 10 02
(732) LANG TEAM Sp. z o.o., Warszawa, PL.
(540)



(531) 26.1.2, 27.5.1
(510), (511) **35** badania opinii, badania rynku, dekoracje wystaw
sklepowych, dystrybucja materiałów reklamowych, edycja tekstów,
reklamy prasowe, reklama i promocja przy pomocy manekinów, re-
klamowanie, reklamy radiowe i telewizyjne, rozlepianie plakatów re-
klamowych, rozpowszechnianie materiałów i ogłoszeń reklamowych,
służba informacyjna, uaktualnianie ulotek reklamowych, wynajmo-
wanie miejsca na umieszczanie ogłoszeń lub reklam, wypożyczanie
materiałów reklamowych, organizowanie wystaw handlowych i re-
klamowych, **41** organizowanie zawodów i imprez sportowych.

(111) **199880** (220) 2006 06 29 (210) 312524
(151) 2008 01 17 (441) 2006 10 02
(732) LANG TEAM Sp. z o.o., Warszawa, PL.
(540)



GrandPrixMTB

(531) 26.1.1, 26.1.2, 27.5.1
(510), (511) **35** badania opinii, badania rynku, dekoracje wystaw
sklepowych, dystrybucja materiałów reklamowych, edycja tekstów,

reklamy prasowe, reklama i promocja przy pomocy manekinów, reklamowanie, reklamy radiowe i telewizyjne, rozlepianie plakatów reklamowych, rozpowszechnianie materiałów i ogłoszeń reklamowych, służba informacyjna, uaktualnianie ulotek reklamowych, wynajmowanie miejsca na umieszczanie ogłoszeń lub reklam, wypożyczanie materiałów reklamowych, organizowanie wystaw handlowych i reklamowych, **41** organizowanie zawodów i imprez sportowych.

(111) **199881** (220) 2001 07 30 (210) 239016
 (151) 2007 11 06
 (732) Zakłady Przemysłu Spożywczego „OSTROWIN” Spółka z o.o.,
 Ostrów Wlkp., PL.
 (540)

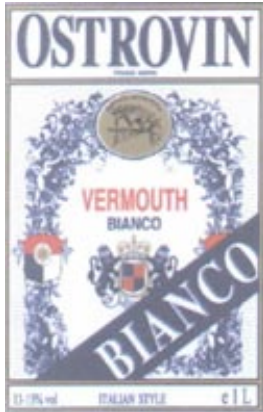

Kolor znaku: biały, złoty, czerwony, granatowy, czarny
 (531) 2.5, 3.1, 4.1, 5.13, 7.3, 24.1, 24.9, 25.1, 26.1, 26.4, 27.5, 29.1
 (510), (511) **33** napoje alkoholowe, wina.

(111) **199882** (220) 2002 01 25 (210) 245667
 (151) 2008 01 11 (441) 2002 07 29
 (732) Przedsiębiorstwo Usługowo Handlowe Marian Seydak,
 Kalisz Pomorski, PL.
 (540)



Kolor znaku: niebieski, żółty, zielony, biały
 (531) 25.5.1, 27.5.2, 29.1.14
 (510), (511) **04** paliwa, smary, oleje do silników i przekładni, oleje hydrauliczne, **39** usługi parkingowe, **43** usługi hotelowe: prowadzenie moteli i restauracji.

(111) **199883** (220) 2002 10 04 (210) 255913
 (151) 2007 12 17 (441) 2003 04 07
 (732) AGORA Spółka Akcyjna, Warszawa, PL.
 (540) AGORA GAZETA

(510), (511) **16** gazety, czasopisma, magazyny, komiksy, albumy, almanachy, książki, podręczniki, biuletyny, mapy, druki, **35** usługi reklamowe, ogłoszenia prasowe i przygotowanie kolumn reklamowych w prasie, reklamy telewizyjne i radiowe, reklamy on-line w sieci komputerowej i korespondencyjne, rozpowszechnianie materiałów reklamowych, wynajmowanie powierzchni na cele reklamowe oraz wynajmowanie miejsc na umieszczenie ogłoszeń lub reklam, agencje reklamowe, badania opinii, badanie rynku, sondaże opinii, marketing, usługi w zakresie public relations, aukcje publiczne, informacje dla biznesu, organizowanie wystaw i targów w celach handlowych lub reklamowych, tworzenie komputerowych baz danych, zarządzanie, sortowanie, kompilacja informacji i udostępnianie komputerowych baz danych, zarządzanie zbiorami informacyjnymi oraz skomputeryzowane zarządzanie plikami, zarządzanie działalnością gospodarczą, doradztwo w zakresie organizacji i zarządzania

działalnością gospodarczą, usługi rachunkowo-księgowe, **36** zbiórka funduszy na cele dobroczynne, administrowanie, dzierżawa i zarządzanie nieruchomościami, wynajmowanie mieszkań i pomieszczeń biurowych, **37** instalowanie, naprawa i konserwacja nadajników telewizyjnych i radiowych oraz profesjonalnego sprzętu radiowo-telewizyjnego oraz sprzętu do operowania dźwiękiem i obrazem, **38** agencje informacyjne i agencje prasowe, rozpowszechnianie programów (audycji) radiowych i telewizyjnych, telewizja kablowa, usługi telefonii stacjonarnej i telegrafii, udostępnianie połączeń telekomunikacyjnych z globalną siecią komputerową, umożliwianie dostępu do globalnej sieci komputerowej dla użytkowników (ISP), przesyłanie informacji tekstowej i obrazowej przy pomocy komputerów, poczta elektroniczna, komercyjne agencje informacyjne, **40** drukowanie offsetowe, drukowanie kolorowe, usługi introligatorские, wywoływanie i obróbka materiałów światłoczułych, fotoskład, usługi obrazowania cyfrowego, wytwarzanie płyt drukarskich, laminowanie, litografia, przetwarzanie papieru, przetwarzanie makulatury, skład komputerowy (EDP), **41** publikacja gazet, czasopism oraz magazynów on-line, usługi w zakresie wykonywania fotografii w zakładzie fotograficznym, reportaże fotograficzne, usługi obrazowania cyfrowego, usługi reporterów newsowych, publikowanie książek oraz książek elektronicznych, publikowanie tekstów innych niż reklamowe, montaż programów radiowych i telewizyjnych, produkcja programów radiowych i telewizyjnych, wydawanie nagrań dźwiękowych, produkcja filmów i nagrań wideo, rozpowszechnianie filmów i nagrań wideo, organizowanie i realizacja spektakli, widowisk oraz imprez rozrywkowych, informacja o imprezach rozrywkowych, rekreacji i edukacji, organizowanie wystaw kulturalnych i edukacyjnych, organizowanie konkursów edukacyjnych lub rozrywkowych, organizowanie i prowadzenie kongresów i konferencji, **42** usługi w zakresie ochrony własności intelektualnej, zarządzanie prawami autorskimi, tworzenie i utrzymanie stron internetowych dla osób trzecich, usługi hostingowe (witryn internetowych), tworzenie programów komputerowych, grafika komputerowa polegająca na komputerowej obróbce fotografii wykonywana na rzecz osób trzecich.

(111) **199884** (220) 2002 12 17 (210) 258929
 (151) 2007 02 01 (441) 2003 06 30
 (732) MOKATE Spółka Akcyjna, Ustroń, PL.
 (540) LOYD TEA
 (510), (511) **05** herbata lecznicza, herbata z ziół, ziola lecznicze, **30** herbata.

(111) **199885** (220) 2003 03 28 (210) 262883
 (151) 2008 01 04 (441) 2003 10 06
 (732) Chipita International S.A., Ateny, GR.
 (540) chipita

(510), (511) **29** mięso, drób, ryby, dziczyzna, jaja, mleko, wyroby z mleka, jadalne oleje i tłuszcze, owoce (z wyjątkiem bananów) i warzywa (z wyjątkiem ziemniaków) konserwowane, suszone, gotowane, galaretki, konfitury, konserwy mięsne i rybne, przetwory mięsne, warzywno i owocowe, **30** kawa, herbata, kakao, cukier, preparaty zbożowe, kasza, ryż, mąka, przyprawy, namiastki kawy, chleb, świeże wyroby piekarnicze, ciasta i ciastka, pieczywo cukiernicze trwałe, wyroby cukiernicze, słodczyce, czekolada, lody, guma do żucia, miód, syrop z melasy, drożdże, proszki do pieczenia, sól, musztarda, ocet, masy cukiernicze.

(111) **199886** (220) 2003 10 10 (210) 271065
 (151) 2007 12 03 (441) 2004 04 19
 (732) „SOX” Marcin Gawroński, Marki, PL.
 (540)



(531) 19.19.1

(510), (511) **09** akcesoria do przenośnych aparatów telefonicznych, pokrowce, futerały, etui na przenośne aparaty telefoniczne.

(111) **199887** (220) 2003 11 20 (210) 272849
(151) 2008 01 04 (441) 2004 04 19
(732) Vattenfall AB, Sztokholm, SE.
(540)



(531) 26.1.2, 27.5.1

(510), (511) **07** maszyny i obrabiarki, silniki (z wyjątkiem stosowanych w pojazdach lądowych), mechanizmy sprzęgania i napędu (z wyjątkiem stosowanych w pojazdach lądowych), mechaniczne narzędzia rolnicze, inkubatory do jaj, **09** aparaty i przyrządy naukowe, żeglarskie, elektryczne, fotograficzne, kinematograficzne i optyczne, aparaty i przyrządy geodezyjne, wagowe, pomiarowe, sygnalizacyjne, kontrolne, do ratowania życia i do celów dydaktycznych, aparaty do nagrywania, transmisji lub reprodukcji dźwięku lub obrazu, magnetyczne nośniki danych, dyski z nagraniami, automaty sprzedające i mechanizmy do urządzeń uruchamianych przez wrzucenie monety, kasy sklepowe, maszyny liczące, sprzęt do przetwarzania danych i komputery, aparaty do gaszenia ognia, **37** konstruowanie i wnoszenie budynków, usługi instalacyjne dotyczące infrastruktury, instalacje, naprawy i konserwacja w dziedzinie elektryczności, instalacja, naprawy i konserwacja elektrowni i instalacji energetycznych, maszyn przemysłowych, rurociągów, linii elektroenergetycznych, pomp, pieców, sprzętu grzewczego, kotłów parowych, instalacji chłodzących, urządzeń elektrycznych oraz urządzeń i sprzętu telekomunikacyjnego w tym urządzeń do transmisji szerokopasmowych, **38** usługi telekomunikacyjne, **39** usługi transportowe, pakowanie i magazynowanie towarów, organizowanie podróży, **41** nauczanie, edukacja, organizowanie szkoleń, rozrywka, działalność sportowa, **42** usługi naukowe i technologiczne oraz badania i projektowanie z nimi związane, analizy i badania przemysłowe, projektowanie i rozwijanie sprzętu i oprogramowania komputerowego, usługi prawne.

(111) **199888** (220) 2004 03 17 (210) 277873
(151) 2007 12 21 (441) 2004 06 28
(732) Rzemieślnicza Firma Stolarska „STOLMAR”
Regina Jarczyńska, Wojciech Jarczyński, Swarzędz, PL.
(540)



Kolor znaku: czerwony, niebieski

(531) 26.4.4, 27.5.1, 29.1.12

(510), (511) **37** naprawy w zakresie stolarstwa meblowego, konserwacja i odnawianie mebli, **39** usługi transportowe, magazynowanie i składowanie towarów, **40** obróbka drewna, okleinowanie elementów, laminowanie elementów z drewna, składanie oklein naturalnych, obróbka krawędzi elementów drewnianych.

(111) **199889** (220) 2004 06 21 (210) 282188
(151) 2007 03 15 (441) 2004 10 04
(732) „WAWEL” Spółka Akcyjna, Kraków, PL.
(540)



Kolor znaku: ciemnobrązowy, złoty

(531) 26.11.2, 26.13.25, 27.5.1, 29.1.2, 29.1.7

(510), (511) **29** masło arachidowe, masło czekoladowe, masło kakaowe, masło kokosowe, bita śmietana, chrupki owocowe i ziemniaczane, chipsy ziemniaczane, owoce kandyzowane, migdały i orzechy spreparowane, orzeszki arachidowe preparowane, **30** wyroby cukiernicze i czekoladowe, słodczyce, czekolady, czekoladki, czekoladki nadziewane, ciastka, cukierki, wafle i wafelki, batony, chałwa, napoje na bazie czekolady, napoje na bazie kakao, napoje na bazie kawy, galaretki owocowe, rodzyнки i orzeszki w czekoladzie, **35** zgrupowanie na rzecz osób trzecich różnych towarów obejmujących wyroby cukiernicze i czekoladowe oraz słodczyce pozwalające nabywcy wygodnie je oglądać i kupować w sklepach oraz na stronie internetowej, **42** prace badawczo-rozwojowe na rzecz osób trzecich.

(111) **199890** (220) 2004 06 21 (210) 282233
(151) 2007 01 05 (441) 2004 10 04
(732) Przedsiębiorstwo-Produkcyjno-Handlowo-Usługowe
„OLKO” Jerzy Olszanicki, Zdzisław Kozieł, Marek Kozieł
Spółka Jawna, Bielsko-Biała, PL.
(540)



Kolor znaku: czarny, czerwony, biały

(531) 25.7.20, 27.5.1, 29.1.13

(510), (511) **03** artykuły ściernie, środki do polerowania, środki ściernie, papier ścierny, **07** tarcze szlifierskie maszynowe, tarcze tnące, **08** wiertła, tarcze szlifierskie ręczne, ściernice, klucze płaskie, klucze płaskooczkowe, klucze nasadkowe, końcówki do wkrętarek, wkręta, siekiery, łomy, młotki, szczypce, przecinaki.

(111) **199891** (220) 2004 07 09 (210) 282992
(151) 2007 01 04 (441) 2004 10 18
(732) Pracownia Architektury Krajobrazu Krzysztof Paweł Groszyk,
Warszawa, PL.
(540)



Kolor znaku: zielony, biały

(531) 26.3.5, 26.4.1, 26.11.3, 27.5.1, 29.1.3, 29.1.6

(510), (511) **44** projektowanie i urządzenie terenów zieleni.

(111) **199892** (220) 2004 07 22 (210) 283537
(151) 2007 01 08 (441) 2004 11 02
(732) Fabryka Narzędzi Skrawających „FENES” S.A., Siedlce, PL.
(540)



Kolor znaku: złoty, czerwony

(531) 14.7.6, 27.5.1, 29.1.1, 29.1.2

(510), (511) **07** brzeszczoty ręczne-części maszyn, kralnice, młoty mechaniczne, narzędzia ręczne o napędzie innym niż ręczne, noże, nożyce, obrabiarki, ostrza-części maszyn, maszyny do ostrzenia, piły tarczowe, piły taśmowe do drewna i metalu, piły taśmowe do mechanicznej

obróbki drewna, piły łańcuchowe, urządzenia polerujące, strugarki do drewna, szlifierki, tarcze szlifierskie, tokarki, wiertarki elektryczne, urządzenia skrawające, frezy pokrywane, **08** brzeszczoty-części narzędzi, tarcze cierne, przyrządy do cięcia, narzędzia, narzędzia do obróbki drewna i metalu, nożyce, ostrza narzędzi, narzędzia do ostrzenia, piły ręczne, przyrządy do cięcia, strugi, tarcze szlifierskie ręczne, wiertła ręczne, narzędzia skrawające.

(111) **199893** (220) 2004 07 26 (210) 283656
(151) 2007 02 21 (441) 2004 11 02

(732) HIRSCH-POL Spółka z o.o., Myślęcinek, PL.
(540) PABLO

(510), (511) **04** wosk, parafina, świece, knoty do świec, **16** pudełka z farbami dla dzieci, akwarele, materiały do modelowania, w tym wosk, pasta i glina do modelowania, kleje do papieru do użytku domowego, pędzle, nalepki, naklejki, szablony do rysunków, opakowania do butelek, artykuły papierniczne, notesy, notatniki, materiały piśmienne, artykuły biurowe, przybory szkolne, **28** zabawki, w tym zabawki edukacyjne, lalki, układanki i gry, ozdoby na okna wykonane z farby lub pasty do modelowania, ozdoby choinkowe, artykuły sportowe.

(111) **199894** (220) 2004 08 18 (210) 284488
(151) 2007 11 12 (441) 2004 11 29

(732) Kobus Kamil, Warszawa, PL.

(540) PROFITUS

(510), (511) **35** doradztwo w zakresie organizowania i prowadzenia działalności gospodarczej, **36** doradztwo finansowe, **38** przesyłanie informacji tekstowej i obrazowej za pomocą komputerów.

(111) **199895** (220) 2004 09 02 (210) 284939
(151) 2007 02 26 (441) 2004 12 13

(732) GRUPA „B. H. E.” Katarzyna Kuciejczyk, Lubin, PL.

(540) bexa

(510), (511) **25** odzież damska, męska, młodzieżowa i dziecięca, odzież z tkanin naturalnych i sztucznych, odzież skórzana, odzież dżinsowa, apaszki, berety, bielizna osobista, bielizna przeciwpotowa, bluzki damskie, bluzy, boa na szyję, nakrycia głowy: czapki, czapki z daszkiem i bez daszka, czepki, mycki, piuski, turbany, dresy, etole, fartuchy, futra jako ubrania, garsonki, getry, golfy, halki, kamizelki, kapelusze, kaptury do ubrań, kąpielówki, kombinezony, konfekcja odzieżowa, kostiumy, kostiumy kąpielowe, koszule, koszulki, majtki, mantyle, nauszki, okrycia wełniane i futrzane z kapturem, okrycia wierzchnie, palta, paski do odzieży, peleryny, pelisy, pidżamy, płaszcze, półgolfy, pulowery, rajstopy, rękawiczki, sari, skafandry, spodnie, spodnie, spódnice, suknie, swetry, szale, szaliki, szlafroki, trykoty jako ubrania, ubrania wierzchnie, woalki, wyprawki dziecięce ubraniowe, obuwie, obuwie sportowe, **26** artykuły krawieckie zawarte w tej klasie, artykuły pasmanteryjne, emblematy ozdobne, falbany do odzieży, guziki, hafty i ozdoby, kłamy do odzieży i do pasków, koronki, łąty przyklejane na gorąco do odzieży, napy, sprzączki do ubrań, taśmy wykończeniowe, wstążki, zamki błyskawiczne, zapięcia do odzieży, zatrzaski, **35** usługi reklamowe, dystrybucja materiałów reklamowych, próbek i wzorów wyrobów, prowadzenie sklepu i hurtowni w zakresie artykułów odzieżowych i nakryć głowy.

(111) **199896** (220) 2004 09 22 (210) 285729
(151) 2007 01 15 (441) 2004 12 27

(732) BIURO PODRÓŻY „TRAVELAND” Andrzej Dowgiałło, Olsztyn, PL.

(540) KARCZMA MAZURSKA

(510), (511) **41** organizowanie imprez kulturalnych i rozrywkowych, organizowanie przyjęć, zabaw oraz koncertów estradowych, usługi związane z organizacją wypoczynku i rekreacji, **43** usługi związane z prowadzeniem restauracji, usługi hotelarskie i gastronomiczne w pełnym zakresie.

(111) **199897** (220) 2005 01 18 (210) 290031
(151) 2007 12 18 (441) 2005 05 02

(732) B. V. A. S.A., Buenos Aires, AR.

(540) SANTA ANA

(510), (511) **33** napoje alkoholowe (z wyjątkiem piwa).

(111) **199898** (220) 2005 03 23 (210) 292829

(151) 2008 01 16 (441) 2005 06 27

(732) Koniecpolskie Zakłady Płyt Pilśniowych Spółka Akcyjna, Koniecpol, PL.

(540) ISOPLUS

(510), (511) **19** płyty niemetalowe w tym pilśniowe, wiórowe, drewnopochodne, płyty dla budownictwa niemetalowe, podłogowe płyty parkietowe, płyty drzwiowe niemetalowe, parkiety, płytki niemetalowe dla budownictwa, płytki parkietowe, płytki podłogowe niemetalowe, belki niemetalowe, drewno budowlane, konstrukcje budowlane niemetalowe, materiały budowlane niemetalowe, dachówki niemetalowe, deski, drewno częściowo obrobione, drewno użytkowe, drewno na fornir, fornir, okładziny drewniane, okładziny niemetalowe dla budownictwa, podłogi niemetalowe, pokrycia niemetalowe dla budownictwa, profile niemetalowe dla budownictwa i do gzymsów, schody niemetalowe, sklejka, sufity niemetalowe, pokrycia i okładziny ścian niemetalowe, tarcica, **20** meble, ramy do obrazów, listwy do ram obrazów, osprzęt niemetalowy do mebli lub stolarki budowlanej zawarty w tej klasie, podkłady pod podłogi z drewna, korka i tworzyw sztucznych.

(111) **199899** (220) 2005 03 25 (210) 292955

(151) 2007 11 27 (441) 2005 06 27

(732) Lotar 2 s.c. Wójcik Małgorzata, Wójcik Jarosław Roman, Kraków, PL.

(540)



(531) 2.9.21, 9.7.1

(510), (511) **06** osprzęt metalowy do drzwi, armatura do przewodów metalowa, bariery ochronne, boazeria metalowa, bramy metalowe, breloki do kluczy, łańcuchy dla bydła, dachówka metalowa, deflektory kominowe metalowe, drabinki metalowe, drobnica żelazna, osprzęt do drzwi metalowe, futryny metalowe, gałki metalowe, gwoździe, gwoździe z szeroką główką, gzymsy metalowe, haki, kajdanki, kapsle metalowe, kasetki pancerne, kasety metalowe, kasy pancerne, kłamy, kłamy metalowe, klucze, kłódki, kolanka do rur metalowe, kołki do ścian metalowe, kosze metalowe, konstrukcje metalowe, kosze metalowe, kraty metalowe, litery i cyfry z metali, luźniki, okienka metalowe, nakrętki niemetalowe, napinacze drutów metalowych, narożniki metalowe w budownictwie, nity metalowe, ogniwa łańcuchów, ograniczniki do drzwi metalowe, ograniczniki do okien metalowe, ogrodzenia metalowe, okucia drzwiowe, okucia okienne, prowadnice do drzwi przesuwanych, rygle do zasuw okiennych, rynny dachowe niemetalowe, rynny metalowe, siatki metalowe, skrzynki metalowe, skrzynki na listy metalowe, sprzężony metalowe, sprzączki z metali nieszlachetnych, sufity metalowe, sworznie, śruby metalowe, uchwyty do przemieszczania przedmiotów, wiązadła metalowe, zamki do toreb metalowe, zawiasy, złączki rur metalowe, **11** instalacje chłodnic do cieczy, chłodnice do pieców, aparatura i urządzenia chłodnicze, komory chłodnicze, pojemniki chłodnicze, szafy chłodnicze, grzejniki, grzejniki elektryczne, kabiny natryskowe, kanały kominowe, kuchenki, kuchenny sprzęt, instalacje klimatyzacyjne, urządzenia klimatyzacyjne, wyciągi kominowe, podgrzewacze powietrza, aparatura do podgrzewania wody, suszarki powietrza, węzownice chłodnicze, wyciągi, **19** balustrady, boazeria niemetalowa, bramy niemetalowe, materiały budowlane niemetalowe, budowlane płyty niemetalowe, dachówki niemetalowe, drewno budowlane, drewno częściowo obrobione, drewno użytkowe, drewno obrobione, drzwi niemetalowe, gzymsy niemetalowe, kabiny kąpielowe, łąty niemetalowe, nadproża niemetalowe, ramy okienne niemetalowe, okiennice niemetalowe, okna niemetalowe, parkiety, płytki podłogowe niemetalowe, podłogi niemetalowe, schody nie-

metalowe, sklejka, sufity niemetalowe, szkło budowlane, szkło alabastrowe, szklarnie przenośne niemetalowe, płyty niemetalowe, ścianki działowe niemetalowe, ściennne okładziny dla budownictwa, tarcica, żaluzje niemetalowa, **20** szafki dla aptek, meblowe barki ruchome, półki dla bibliotek, biurka, meble biurowe, stojaki na broń, opakowania z drewna do butelek, osprzęt niemetalowy do butelek, osprzęt niemetalowy do łóżek, osprzęt niemetalowy do mebli, osprzęt niemetalowy do okien, osprzęt niemetalowy do trumien, stojaki na czasopisma, chodziki dla dzieci, dekoracje przestawne, dozowniki stałe do ręczników niemetalowe, drzewce flagowe, drabiny z drewna lub tworzyw sztucznych, drzwi do mebli, fotele, stojaki do wystawiania gazet, kanapy, stojaki na kapelusze, karnisze do zasłon, półki do mebli na kartoteki, kołki do ścian niemetalowe, komody, kontuary, kosze niemetalowe, kosze piekarskie, lustra, tafle szklane na lustra, stojaki meblowe, manekiny krawieckie, krzesła, kwietniki, legowiska dla zwierząt domowych, leżaki, pulpity pod książki, lustra, ławy, manekiny, manekiny krawieckie, stoliki pod maszyny do pisania, meble, meble metalowe, meble biurowe, meble szkolne, kredensy, palety transportowe niemetalowe, pojemniki do pakowania z tworzyw sztucznych, pokrowce na odzież do wieszania pokrowce na odzież do magazynowania, stojaki na parasole, parawany, pojemniki do pakowania z tworzyw sztucznych, półki magazynowe, pulpity, ramy do obrazów, regały, rolki do zasłon, stanowiska maszyn liczących, stoiska wystawowe, stoliki ruchome pod komputery, słomki do picia napojów, stoły, szyny do zasłon, szkło srebrzone na lustra, tafle szklane na lustra, toaletki, wyroby koszykarskie, wieszaki na ubrania, załadunkowe palety niemetalowe, zasłony dekoracyjne z koralików, **21** naczynia nie z metali szlachetnych, naczynia stołowe, okładki na karty jądło spisowe, miski, garnki, pokrywy do garnków, garnki do gotowania na parze nieelektryczne, garnki kuchenne komplety, kubki nie z metali szlachetnych, kubły, kubły z papieru lub tworzyw sztucznych, kuchenne przybory nie z metali szlachetnych, kuchenny sprzęt nieelektryczny, naczynia stołowe, naczynia do picia, patelnie, roboty kuchenne, spodeczki z nie metali szlachetnych, szklanki do napojów, naczynia szklane, szkło emaliowane, szkło mleczne, szybki nieelektryczne, termoizolacyjne pojemniki na żywność, termosy, wazy do zup, wiadra, **35** agencje informacji handlowej, agencje reklamowe, badanie rynku, wypożyczanie maszyn i urządzeń dla biur, dekoracja wystaw sklepowych, powielanie dokumentów, wycena w działalności handlowej, agencje importowo-eksportowe, pokazy towarów, pomoc przy zarządzaniu przedsiębiorstwami handlowymi, promocja sprzedaży dla osób trzecich, prowadzenie ksiąg, reklama za pośrednictwem sieci komputerowej, reklamy, reklamy korespondencyjne, reklamy prasowe, reklamy radiowe, reklamy telewizyjne, **38** agencje informacyjne wiadomości, agencje prasowe, emisja radiowa, emisja telewizyjna, przesyłanie informacji, łączność poprzez terminale komputerowe, łączność telefoniczna, poczta elektroniczna, wypożyczanie modemów, **39** autobusowe usługi transportowe, czarterowanie, dostarczanie towarów, dostarczanie towarów zamówionych korespondencyjnie, holowanie, informacja o składowaniu, informacja o transporcie, magazynowanie, wynajmowanie magazynów, transport mebli, organizowanie podróży, organizowanie wycieczek, pakowanie produktów, przeprowadzki, przewożenie ładunków, rozładunek, składowanie, zwiedzanie turystyczne, **42** projektowanie budynków, projektowanie dekoracji wnętrz, projektowanie opakowań, przemysłowe wzornictwo.

(111) **199900** (220) 2005 06 07 (210) 296123
 (151) 2007 11 05 (441) 2005 09 19
 (732) „CINTAMANI POLAND MAJEWSKY I KOĆ” Spółka Jawna,
 Piaseczno, PL.
 (540)



Kolor znaku: niebieski, granatowy
 (531) 26.2.7, 26.11.2, 26.11.12, 29.1.4
 (510), (511) **01** preparaty regulujące wzrost roślin, środki do kondycjonowania nasion, środki do ochrony nasion, produkty chemiczne

do konserwowania żywności, chemiczne preparaty do konserwowania artykułów spożywczych, preparaty biologiczne, preparaty do konserwacji produktów farmaceutycznych, środki do konserwowania kwiatów, nawozy użyźniające glebę, dodatki chemiczne do środków grzybobójczych, preparaty chemiczne do uzdatniania wody, preparaty do użyźniania gleby, **03** amoniak stosowany jako detergent, antyperspiranty, preparaty antystatyczne do celów domowych, aromaty, (olejki aromatyczne), aromaty do napojów (olejki eteryczne), barwniki (środki chemiczne do ożywienia kolorów) do użytku domowego (pranie), barwniki do celów kosmetycznych, barwniki kosmetyczne, olejek bergamotowy, farbki do bielizny, saszetki zapachowe do bielizny, środki do namaczania bielizny, farby o brody, kosmetyki do brwi, ołówki do brwi, bursztyn do wyrobów perfumeryjnych, pasty do butów, chusteczki nasączone płynami kosmetycznymi, olejki eteryczne cytryny, kreda do czyszczenia, preparaty do czyszczenia, środki do czyszczenia glazury, preparaty do czyszczenia protez zębowych, preparaty do czyszczenia rur odpływowych, preparaty do demakijażu, preparaty do depilacji, detergenty inne niż używane w procesach produkcyjnych oraz inne niż do celów medycznych, dezodoranty do użytku osobistego (wyroby perfumeryjne), mydła dezodorujące, mydła dezynfekujące, ekstrakty kwiatowe do perfum, esencje eteryczne, preparaty do usuwania farby, ałun po goleniu, mydło do golenia, preparaty do golenia, jonon (wyroby perfumeryjne), kadzidła, sole do kąpeli do celów innych niż lecznicze, preparaty kosmetyczne do kąpeli, woda kolońska, środki do konserwacji skóry, kora mydłoki, maseczki kosmetyczne, mleczko kosmetyczne, kosmetyki, preparaty kosmetyczne do odchudzania, wazelina kosmetyczna, zestawy kosmetyczne, kosmetyki dla zwierząt, kosmetyki upiększające, kostki mydła toaletowego, воск krawiecki, kredki do oczu, kremy kosmetyczne, kremy wybielające do skóry, preparaty do kręcenia włosów, krochmal, krochmal do celów pralniczych, preparaty do krochmalenia, ekstrakty z kwiatów (przemysł perfumeryjny), kwiaty jako baza do perfum, środki do usuwania lakieru, lakiery do paznokci, woda lawendowa, olej lawendowy, lotony do celów kosmetycznych, serwetki nasączone lotonem kosmetycznym, preparaty do makijażu, puder do makijażu, maść do celów kosmetycznych, mieszaniny zapachowe, esencje miętowe, mięta do wyrobów perfumeryjnych, mleko migdałowe do celów kosmetycznych, olejek migdałowy, mydła lecznicze, mydła toaletowe, mydła przeciwpotowe, odświeżacze do ust w aerozolu, patyczki z watą do celów kosmetycznych, preparaty do pielęgnacji paznokci, sztuczne paznokcie, produkty perfumeryjne, perfumy, preparaty do pielęgnacji jamy ustnej, pizmo (perfumeria), płyny do pielęgnacji włosów, płyny po goleniu, pomadki do ust, pomady do celów kosmetycznych, popiół wulkaniczny do czyszczenia, preparaty do prania, pumeks, szampony, szminki, sztuczne rzęsy, sztuczne włosy, talk kosmetyczny, terpentyna (środek do wybielania tłustych plam), воск do depilacji, воск do włosów, zmywacze do paznokci, **05** antyseptyki, cukierki do celów leczniczych, wyroby cukiernicze do celów leczniczych, czopki, dietetyczna żywność przystosowana do celów medycznych, dietetyczne napoje przystosowane do celów medycznych, dietetyczne substancje przystosowane do celów medycznych, guma do celów medycznych, guma do żucia do celów leczniczych, herbata lecznicza, napoje lecznicze, lecznicze napary (nalewki), leki w płynie, leki, wody mineralne do celów leczniczych, herbaty odchudzające do celów leczniczych, preparaty medyczne do odchudzania, dodatki odżywcze do celów leczniczych, preparaty witaminowe, woda mineralna do celów leczniczych, leki wzmacniające, środki ochrony roślin (fungicydy, herbicydy, insektycydy oraz środki przeciw pasożytom), **18** aktówki, dyplomatyki, kapelusze, parasole przeciwsłoneczne i przeciwdeszczowe, parasolki przeciwsłoneczne i przeciwdeszczowe, portfele, portmonetki, smycze, tornistry szkolne, **21** klosze do przykrywania masła, klosze do przykrywania sera, kubki nie z metali szlachetnych, kubki z papieru lub tworzyw sztucznych, maselniczki, naczynia na masło, otwieracze do butelek, pałeczki do koktajli, **22** torby do pakowania z materiałów tekstylnych, worki do pakowania z materiałów tekstylnych, **25** bandany na szyję, bezrękawniki, bluzki koczulowe, chusty, czapki (nakrycia głowy), fulary (apaszki), kapelusze, krawaty, kurtki, nakrycia głowy, daszki do osłony przed słońcem, peleryny, podkoszulki, pokrowce, rękawiczki, rękawiczki z jednym palcem, szale, szaliki, T-shirty, **28** balony do zabawy, bańki mydlane (zabawki), gry planszowe, karty do gry, klocki, latawce, pluszowe zabawki, rzutki strzelnicze (tarcze), rzutki strzałki (gra), zabawki, **32** aperitify bezalkoholowe, napoje bezalkoholowe, bezalkoholowe wyciągi z owoców, ekstrakty owocowe bezalkoholowe, esencje do produkcji napojów, wody gazowane,

pastylki do napojów gazowanych, proszki do napojów gazowanych, koktajle bezalkoholowe, lemoniada, syropy do lemoniady, produkty do wytwarzania wody mineralnej, wody mineralne (napoje), nektary owocowe, bezalkoholowe napoje z soków owocowych, soki owocowe, soki warzywne (napoje), sorbety (napoje), woda stołowa, syropy do napojów, woda (napoje), preparaty do produkcji wody gazowanej, woda sodowa, **35** agencje informacji handlowej, analiza kosztów, badania rynku, dekoracja wystaw sklepowych, doradztwo specjalistyczne w sprawach działalności gospodarczej, doradztwo w zakresie organizowania i prowadzenia działalności gospodarczej, doradztwo w zakresie prowadzenia działalności gospodarczej, doradztwo w zakresie zarządzania personalnego, dystrybucja materiałów reklamowych (próbek, druków, prospektów, broszur), informacja o działalności gospodarczej, informacja w zakresie działalności gospodarczej, manekiny do celów reklamowych i promowania sprzedaży, pokazy towarów, pomoc przy zarządzaniu przedsiębiorstwami przemysłowymi lub handlowymi, pomoc w prowadzeniu działalności gospodarczej, pomoc w zakresie zarządzania, pomoc w zarządzaniu przedsiębiorstwem handlowym lub przemysłowym, powielanie dokumentów, pozyskiwanie danych do komputerowych bazy danych, profesjonalne doradztwo w zakresie działalności gospodarczej, promocja sprzedaży, reklama za pośrednictwem sieci komputerowych, reklamy, reklamy korespondencyjne, reklamy pasowe, reklamy radiowe, reklamy telewizyjne, rekrutacja personelu, rozlepianie plakatów reklamowych, rozpowszechnianie materiałów reklamowych (ulotki, prospekty, druki, próbki), rozpowszechnianie ogłoszeń reklamowych, rozpowszechnianie próbek (dystrybucja), sondaże, opinie, uaktualnianie materiałów reklamowych, wynajmowanie powierzchni na cele reklamowe, organizowanie targów w celach handlowych lub reklamowych, wynajem czasu reklamowego we wszystkich środkach przekazu, wynajem dystrybutorów automatycznych, wynajmowanie miejsc na umieszczanie ogłoszeń lub reklam, organizowanie wystaw w celach handlowych lub reklamowych, **39** dystrybucja wody, pakowanie produktów, pakowanie towarów, przewożenie ładunków, przewóz samochodami ciężarowymi, spedycja, składowanie towarów, pośrednictwo w transporcie, usługi tranzytowe, zaopatrzenie w wodę.

(111) **199901** (220) 2005 06 07 (210) 296124
 (151) 2007 11 05 (441) 2005 09 19
 (732) „CINTAMANI POLAND MAJEWSKY I KOĆ” Spółka Jawna, Piaseczno, PL.
 (540)



Kolor znaku: czarny, jasnobieżowy
 (531) 26.1.1, 26.4.2, 26.4.10, 27.5.1, 29.1.12
 (510), (511) **05** antyseptyki, cukierki do celów leczniczych, wyroby cukiernicze do celów leczniczych, czopki, dietetyczne napoje przystosowane do celów medycznych, dietetyczne substancje przystosowane do celów medycznych, guma do celów medycznych, guma do żucia do celów leczniczych, herbata lecznicza, napoje lecznicze, lecznicze napary (nalewki), leki w płynie, leki, wody mineralne do celów leczniczych, herbaty odchudzające do celów leczniczych, preparaty medyczne do odchudzania, dodatki odżywcze do celów leczniczych, preparaty witaminowe, woda mineralna do celów leczniczych, leki wzmacniające, żywność dietetyczna do celów leczniczych, środki ochrony roślin (fungicydy, herbicydy, insektycydy oraz środki przeciwno pasożytom), **32** aperitify bezalkoholowe, napoje bezalkoholowe, bezalkoholowe wyciągi z owoców, ekstrakty owocowe bezalkoholowe, esencje do produkcji napojów, wody gazowane, pastylki do napojów gazowanych, proszki do napojów gazowanych, koktajle bezalkoholowe, lemoniada, syropy do lemoniady, produkty do wytwarzania wody mineralnej, wody mineralne (napoje), nektary owocowe, bezalkoholowe napoje z soków owocowych, soki owocowe, soki warzywne (napoje), sorbety (napoje), woda stołowa, syropy do napojów, woda, (napoje), preparaty do produkcji wody gazowanej,

woda sodowa, **39** dystrybucja wody, pakowanie produktów, pakowanie towarów, przewożenie ładunków, przewóz samochodami ciężarowymi, spedycja, składowanie towarów, pośrednictwo w transporcie, usługi tranzytowe, zaopatrzenie w wodę.

(111) **199902** (220) 2005 06 30 (210) 297205
 (151) 2007 12 18 (441) 2005 10 03
 (732) „4 FUN Igor Klaja”, Kraków, PL.
 (540)



Kolor znaku: czerwony, biały
 (531) 27.5.1, 29.1.12
 (510), (511) **09** skafandry, skafandry dla nurków, skafandry do nurkowania, torby na aparaty fotograficzne i kamery wideo, etui na aparaty fotograficzne i kamery wideo, **18** plecaki, plecaki turystyczne, torby podróżne, torby turystyczne, **20** śpiwory, **22** namioty, **25** obuwie, zwłaszcza obuwie sportowe, okrycia wierzchnie, kurtki, kurtki wełniane z kapturem, czapki, chusty, nauszniki, szaliki, rękawiczki, spodnie, szorty, spodnie sportowe, skarpetki, bluzki koszulowe, koszule, koszulki sportowe, podkoszulki, kamizelki, odzież na gimnastykę, bielizna, bielizna osobista, kąpielówki, kombinezony, kombinezony dla narciarzy wodnych, **28** torby dla narciarzy.

(111) **199903** (220) 2005 09 19 (210) 300170
 (151) 2007 12 18 (441) 2005 12 27
 (732) „IRIMI” Andrzej Gryś, Katowice, PL.
 (540)



(531) 24.15.3, 26.1.1, 26.1.12, 27.5.1
 (510), (511) **25** bezrękawniki, bielizna, bluzki koszulowe, buty, odzież z dzianiny, kombinezony, koszule, mundury, nakrycia głowy, odzież, odzież z imitacji skóry, odzież ze skóry, spodnie, obuwie sportowe, koszulki sportowe, T-shirty, kimona, odzież używana w sztukach i sportach walki, **28** rękawice bokserskie, rękawice do szermierki, pasy do podnoszenia dużych ciężarów, przyrządy do ćwiczeń fizycznych, przyrządy gimnastyczne, hantle, przyrządy stosowane w kulturystyce, maski szermiercze, nagolenniki, nakolanniki, ochraniacze jako części strojów sportowych, ochraniacze ciała, broń do paintballa, uprząż wspinaczkowa, worki treningowe, pałki, kije i inny sprzęt używany w sztukach i sportach walki.

(111) **199904** (220) 2005 09 26 (210) 300394
 (151) 2008 01 15 (441) 2006 01 09
 (732) Zakład Produkcji Cukierniczej „GATO” M. i M. Mazur Spółka Jawna, Hajnówka, PL.
 (540)



Kolor znaku: zielony, granatowy
 (531) 8.1.19, 8.1.23, 26.11.12, 27.5.1, 29.1.12
 (510), (511) **16** opakowania z celulozy, papieru, kartonu i/lub tworzyw sztucznych zadrukowane napisami i grafiką, wyroby z kartonu, opakowania do butelek z kartonu, papieru lub tektury, papier do pakowania: parafinowany, pergaminowy, srebrny, folie z tworzyw sztucznych do pakowania, pudełka, pudła i pojemniki z kartonu i/lub folii z tworzyw sztucznych do przechowywania, **30** wyroby na bazie mąki i przetworów zbożowych, pieczywo, chleb, wyroby ciastkarskie,

kruche ciasteczka, biszkopty, babeczki, rurki nadziewane, paluszki wafłowe, torciki, torty, wyroby cukiernicze i słodczyce, wyroby cukiernicze na bazie orzechów ziemnych, wyroby cukiernicze na bazie migdałów, wyroby czekoladowe, czekolady i pralinki, cukierki, lody spożywcze, cukier, kluski, makarony, makarony spożywcze, makaron nitki, makaron rurki, makaron łazanki, makaron świderki, spaghetti, środki do polepszania walorów smakowych artykułów spożywczych: aromaty do żywności, aromaty owocowe naturalne, aromaty do ciast inne niż oleje esencyjne, **35** usługi agencji importowo-eksportowej, usługi pośrednictwa i przedstawicielstwa handlowego na rzecz firm krajowych i zagranicznych, usługi marketingowe, usługi reklamowe, dystrybucja materiałów reklamowych, próbek i wzorów wyrobów, usługi w zakresie organizacji: pokazów, wystaw i targów w celach handlowych i promocyjnych, zgrupowanie na rzecz osób trzecich różnych towarów pozwalające nabywcy wygodnie je oglądać i kupować w hurtowniach i sklepach z artykułami spożywczymi, wyrobami piekarniczymi, cukierniczymi i słodczymi.

(111) **199905** (220) 2005 10 10 (210) 300965
 (151) 2007 12 03 (441) 2006 01 23
 (732) INDIGO Spółka z ograniczoną odpowiedzialnością,
 Warszawa, PL.
 (540)



Kolor znaku: granatowy, czerwony

(531) 26.4.1, 27.5.1, 29.1.1, 29.1.4

(510), (511) **09** aparatura do przetwarzania informacji, urządzenia do przetwarzania informacji, interfejsy stosowane w informatyce, nagrane programy komputerowe, stałe oprogramowanie komputerowe nagrane, nagrane oprogramowanie dla komputerów, ładowalne programy komputerowe, programy gier komputerowych, nagrane sterujące programy komputerowe systemu operacyjnego, nagrane sterujące programy komputerowe, peryferyjne urządzenia komputerowe, programy komputerowe do monitorowania, urządzenia do nawigacji dla pojazdów stosowane w komputerach pokładowych, urządzenia do nawigacji satelitarnej, przyrządy nawigacyjne, **35** doradztwo w zakresie organizacji i zarządzania działalnością gospodarczą, pozyskiwanie danych do komputerowych baz danych, systematyzacja danych w komputerowych bazach danych, komputerowe zarządzanie plikami, lokalizacja wagonów towarowych za pomocą komputera, wyszukiwanie informacji w plikach komputerowych dla osób trzecich, sortowanie danych w bazach komputerowych, wyszukiwanie w komputerowych bazach danych, zarządzanie zbiorami informatycznymi, **38** łączność poprzez terminale komputerowe, przesyłanie informacji tekstowej i obrazowej przy pomocy komputera, telefonia komórkowa, zlecenia przywoławcze z użyciem radia, telefonu lub innych środków łączności elektronicznej, **42** doradztwo w sprawach sprzętu komputerowego, instalacje oprogramowania komputerowego, aktualizacja oprogramowania komputerowego, programowanie komputerów, projektowanie systemów komputerowych, wypożyczanie komputerów, konwersja danych lub dokumentów na formę elektroniczną, konwersja danych przez programy komputerowe, licencjonowanie własności intelektualnej.

(111) **199906** (220) 2005 11 29 (210) 302951
 (151) 2007 10 26 (441) 2006 03 06
 (732) Dom Kredytowy NOTUS Sp. z o.o., Warszawa, PL.
 (540)



Kolor znaku: bordowy, biały, szary

(531) 26.15.1, 27.5.1, 29.1.13

(510), (511) **35** usługi w zakresie prezentacji domów i mieszkań umożliwiające swobodny wybór w celu ich sprzedaży, przetwarzanie danych, systematyzacja baz danych komputerowych, komputerowe zarządzanie danymi, plikami, sortowanie danych w bazach kompu-

terowych, zarządzanie zbiorami informatycznymi, umowy kredytowe, **36** doradztwo w sprawach finansowych i ubezpieczeniowych, pośrednictwo finansowe, finansowe informacje i operacje, agencje kredytowe, doradztwo finansowe w sprawach kredytów, doradztwo w sprawach nieruchomości, **38** przesyłanie informacji dla banków przy pomocy komputera.

(111) **199907** (220) 2005 11 29 (210) 302952
 (151) 2007 10 18 (441) 2006 03 06

(732) Dom Kredytowy NOTUS Sp. z o.o., Warszawa, PL.

(540) Dom Kredytowy Notus

(510), (511) **35** usługi w zakresie prezentacji domów i mieszkań, umożliwiające swobodny wybór w celu ich sprzedaży, przetwarzanie danych, systematyzacja baz danych komputerowych, komputerowe zarządzanie danymi, plikami, sortowanie danych w bazach komputerowych, zarządzanie zbiorami informatycznymi, umowy kredytowe, **36** doradztwo w sprawach finansowych i ubezpieczeniowych, pośrednictwo finansowe, finansowe informacje i operacje, agencje kredytowe, doradztwo finansowe w sprawach kredytów, doradztwo w sprawach nieruchomości, **38** przesyłanie informacji dla banków przy pomocy komputera.

(111) **199908** (220) 2005 12 09 (210) 303416
 (151) 2007 12 13 (441) 2006 03 20

(732) Przedsiębiorstwo Produkcyjno-Handlowe „PARYS”

Spółka z ograniczoną odpowiedzialnością, Lublin, PL.

(540)



Kolor znaku: czerwony, czarny, szary, biały

(531) 26.4.2, 27.5.1, 29.1.14

(510), (511) **01** dodatki chemiczne do paliw silnikowych, **04** dodatki uszlachetniające niechemiczne do olejów silnikowych, zwłaszcza dodatki polepszające parametry pracy silników spalinowych.

(111) **199909** (220) 2005 12 15 (210) 303650
 (151) 2007 11 09 (441) 2006 03 20

(732) Fundacja Polska Farma Ekologiczna „ECOFARM”, Małkowo, PL.

(540)



Kolor znaku: biały, ciemnoniebieski, czarny, zielony, żółty

(531) 5.5.19, 26.4.7, 27.5.1, 29.1.14

(510), (511) **29** warzywa i owoce gotowane, konserwowane, mrożone i suszone, mleko i produkty mleczne, masło, margaryna, śmietana jako produkt mleczarski, sery dojrzałe, świeże sery niedojrzałe, sery solankowe, sery żółte w tym twarde i miękkie, serki homogenizowane, serki topione, twarogi, kefir i maślanka jako napój mleczny, jogurty, jogurty naturalne, owocowe, zbożowe i aromatyzowane, napoje mleczne fermentowane i niefermentowane sporządzone z dodatkiem owoców, warzyw i różnych ziaren, mięso, ekstrakty mięsne, drób nieżywy, jaja do celów spożywczych, **31** ekologiczne produkty rolne, ogrodnicze, leśne oraz ziarna nie ujęte w innych klasach: zboże w ziarnach nieprzetworzone, świeże owoce i warzywa, ziemniaki, nasiona jako ziarna, żywe zwierzęta, żywiec cielęcy, żywiec wołowy, drób żywy, pokarm dla zwierząt i zwierząt domowych, pasze, mieszanki paszowe, **41** usługi edukacyjne i szkoleniowe w formie kursów, szkoleń i konferencji z zakresu ekologicznej produkcji żywności, technologii ekologicznych upraw rolnych i ogrodniczych, stosowania naturalnych środków ochrony roślin i nawozów oraz ekologicznej hodowli zwierząt, usługi związane z organizacją wypoczynku, rozrywki i zawodów sportowych.

(111) **199910** (220) 2006 01 06 (210) 304528
 (151) 2007 11 09 (441) 2006 04 18
 (732) Hotele Warszawskie „SYRENA” Spółka z o.o., Warszawa, PL.
 (540)



Kolor znaku: brązowy
 (531) 1.1.1, 26.1.2, 26.13.25, 27.5.1, 29.1.7
 (510), (511) **35** usługi administrowania hotelami, wynajem miejsc na umieszczenie ogłoszeń reklamowych, **36** wynajem powierzchni biurowych, **39** usługi turystyczne, **43** usługi hotelarstwa i gastronomii.

(111) **199911** (220) 2006 01 09 (210) 304608
 (151) 2007 10 30 (441) 2006 04 18
 (732) „INDEX FOOD SPÓŁKA Z OGRANICZONĄ
 ODPOWIEDZIALNOŚCIĄ” Spółka Komandytowa, Luboń, PL.
 (540)



Kolor znaku: zielony, biały, czerwony
 (531) 26.4.2, 26.4.7, 27.5.1, 29.1.13
 (510), (511) **29** anchois, chrupki owocowe, dżemy, galaretki jadalne, galaretki owocowe, kompot, koncentrat pomidorowy, konserwy z owocami, konserwy z warzywami, korniszony z jarzynami w occie, marmolada, olej kokosowy, olej kukurydziany, olej rzepakowy jadalny, olej sezamowy, olej słonecznikowy do celów spożywczych, olej z oliwek jadalny, olej z orzechów palmowych, olej z pestek dyni jadalny, olej z pestek winogron jadalny, oleje jadalne, oliwki konserwowane, owoce kandyzowane, owoce suszone, pikle, przecier pomidorowy, rodzynki, sałatki owocowe, sałatki warzywne, składniki do sporządzania zup, sok pomidorowy, tłuszcze jadalne, warzywa konserwowane, warzywa puszkowane, warzywa suszone, warzywa w marynatach, warzywa w zalewach, zupy, zupy jarzynowe, **30** ciasta, ciastka z ryżu, ciasto w proszku, herbata, kakao, kawa, majonezy, makaroniki, makarony spożywcze, mąka spożywcza, musztarda, napoje na bazie herbaty, napoje na bazie kakao, napoje na bazie kawy, ocet, ocet balsamiczny, ocet winny, pierożki ravioli, potrawy na bazie mąki, potrawy na bazie ryżu, przyprawy, ryż, słodycze, sos sojowy, sosy, sosy do mięsa, sosy do polewania deserów, sosy do sałatek, sosy z pomidorów, spaghetti, wyroby cukiernicze.

(111) **199912** (220) 2006 01 09 (210) 304609
 (151) 2007 11 09 (441) 2006 04 18
 (732) „INDEX FOOD SPÓŁKA Z OGRANICZONĄ
 ODPOWIEDZIALNOŚCIĄ” Spółka Komandytowa, Luboń, PL.
 (540)



Kolor znaku: biały, zielony i jego odcienie, czerwony, niebieski
 (531) 6.19.11, 26.1.2, 26.13.25, 29.1.15

(510), (511) **29** anchois, chrupki owocowe, dżemy, galaretki jadalne, galaretki owocowe, kompot, koncentrat pomidorowy, konserwy z owocami, konserwy z warzywami, korniszony z jarzynami w occie, marmolada, olej kokosowy, olej kukurydziany, olej rzepakowy jadalny, olej sezamowy, olej słonecznikowy do celów spożywczych, olej z oliwek jadalny, olej z orzechów palmowych, olej z pestek dyni jadalny, olej z pestek winogron jadalny, oleje jadalne, oliwki konserwowane, owoce kandyzowane, owoce suszone, pikle, przecier pomidorowy, rodzynki, sałatki owocowe, sałatki warzywne, składniki do sporządzania zup, sok pomidorowy, tłuszcze jadalne, warzywa konserwowane, warzywa puszkowane, warzywa suszone, warzywa w marynatach, warzywa w zalewach, zupy, zupy jarzynowe, **30** ciasta, ciastka z ryżu, ciasto w proszku, herbata, kakao, kawa, majonezy, makaroniki, makarony spożywcze, mąka spożywcza, musztarda, napoje na bazie herbaty, napoje na bazie kakao, napoje na bazie kawy, ocet, ocet balsamiczny, ocet winny, pierożki ravioli, potrawy na bazie mąki, potrawy na bazie ryżu, przyprawy, ryż, słodycze, sos sojowy, sosy, sosy do mięsa, sosy do polewania deserów, sosy do sałatek, sosy z pomidorów, spaghetti, wyroby cukiernicze.

(111) **199913** (220) 2006 01 25 (210) 305288
 (151) 2007 10 19 (441) 2006 05 02
 (732) VIA S.A., Santiago, CL.
 (540)



OVEJA NEGRA

(531) 3.4.11, 27.5.1
 (510), (511) **33** wina, napoje spirytusowe.

(111) **199914** (220) 2006 01 30 (210) 305456
 (151) 2008 01 09 (441) 2006 05 15
 (732) Instytut Biotechnologii Surowic i Szczepionek BIOMED S.A.,
 Kraków, PL.
 (540)



Kolor znaku: czarny, czerwony, biały
 (531) 27.5.1, 29.1.13
 (510), (511) **03** kosmetyki, kosmetyki do higieny intymnej, mlecza i żele kosmetyczne, kremy kosmetyczne, maści do celów kosmetycznych, mydła, **05** żywność dietetyczna, preparaty bakteryjne do celów medycznych, substancje dietetyczne do celów leczniczych, guma do żucia do celów medycznych, herbata lecznicza, plastry do celów leczniczych, suplement diety, kultury mikroorganizmów dla celów leczniczych, **29** produkty mleczne, **32** napoje owocowe i warzywne, soki owocowe i warzywne, wody stołowe.

(111) **199915** (220) 2006 01 31 (210) 305577
 (151) 2007 11 29 (441) 2006 05 15
 (732) „ARKUS & ROMET GROUP” Sp. z o.o., Podgrodzie, PL.
 (540)



(531) 27.5.1
 (510), (511) **12** skutery, quady, gokarty, części zamienne do skutera, quadów, gokartów.

(111) **199916** (220) 2006 02 02 (210) 305633
 (151) 2007 11 16 (441) 2006 05 15
 (732) Zakład Badawczo-Projektowy Technik Pomiarowych
 „MES-EKO” Spółka z o.o., Wrocław, PL.
 (540)



Kolor znaku: czarny, zielony
 (531) 26.3.1, 26.3.23, 27.5.1, 29.1.12
 (510), (511) **37** instalowanie, naprawa i konserwacja aparatury pomiarowej, **39** dostawa aparatury kontrolno-pomiarowej do analizy gazów, **42** doradztwo w zakresie oprogramowania, doradztwo w zakresie sprzętu komputerowego.

(111) **199917** (220) 2006 02 02 (210) 305652
 (151) 2008 01 18 (441) 2006 05 15
 (732) NETMEDIA Spółka Akcyjna, Warszawa, PL.
 (540)



Kolor znaku: pomarańczowy, granatowy
 (531) 27.5.1, 29.1.1, 29.1.4
 (510), (511) **35** usługi agencji reklamowych, reklama, kolumny reklamowe w prasie, uaktualnianie materiałów reklamowych, kompilacja informacji do komputerowych baz danych, badania opinii, badanie rynku, edycja tekstów, transkrypcja informacji, kompilacja informacji w komputerowych bazach danych, systematyzacja komputerowych baz danych, marketing, usługi agencji informacji handlowej, informacja handlowa, specjalistyczne doradztwo handlowe, zarządzanie inwestycjami w zakresie internetu i infrastruktury multimedialnej, pisanie korespondencji, usługi dotyczące prowadzenia korespondencji, informacja o działalności gospodarczej, promocja sprzedaży dla osób trzecich, prowadzenie sklepu detalicznego i hurtowni oferującego do sprzedaży sprzęt komputerowy, usługi reklamowe i marketingowe, sklep internetowy, sporządzanie wyciągów z kont, wycena działalności handlowej, weryfikacja rachunków, organizowanie targów w celach handlowych lub reklamowych, badania rynku, rachunkowość, prowadzenie ksiąg, pomoc w zakresie zarządzania, analizy kosztów, doradztwo specjalistyczne w sprawach działalności gospodarczej, komputerowe zarządzanie plikami, analiza kosztów, zgrupowanie na rzecz osób trzecich różnych towarów pozwalające nabywcy wygodnie oglądać i kupować te towary w sieci web wyspecjalizowanej w sprzedaży książek, czasopism i innych publikacji, zgrupowanie na rzecz osób trzecich różnych towarów pozwalające nabywcy wygodnie oglądać i kupować te towary w sklepie i hurtowni wyspecjalizowanej w sprzedaży książek, czasopism i innych publikacji, usługi w zakresie reklamy i marketingu, prowadzenie sklepów i sprzedaż wysyłkowa takich towarów jak książki, odzież, obuwie, sprzęt gospodarstwa domowego, galanteria skórzana, sprzęt multimedialny, **36** agencje kredytowe, agencje mieszkaniowe, agencje celne, agencje pośrednictwa w handlu nieruchomościami, agencje ściągania wierzycielności, analizy finansowe, wycena antyków, bankowe operacje, banki z dostępem bezpośrednim np. przez internet (home banking), banki-kasy oszczędnościowe, wycena biżuterii, emisja bonów wartościowych, cele dobroczynne organizowanie funduszy na cele dobroczynne, agencje celne, ściąganie czynszów, weryfikacja czeków, emisja czeków podróży, depozyty przedmiotów wartościowych, depozyty sejfowe, doradztwo w sprawach finansowych, doradztwo w sprawach ubezpieczeniowych, dzierżawa gospodarstw rolnych, dzierżawa majątku nieruchomego, ekspertyzy dla celów fiskalnych, emisja bonów wartościowych, emisja czeków podróży, emisja kart kredytowych, finansowa wycena-ubezpieczenia, banki, nieruchomości, finansowe doradztwo, finansowe informacje, finansowe operacje, finansowe usługi, tworzenie funduszy, giełdowe notowania, giełdowe pośrednictwo, kaucje gwarancyjne, informacje o ubezpieczeniach, informacje bankowe, inwestycje kapitałowe, tworzenie kapitału, kapitał transfer elektroniczny kapitału, kapitałowe inwestycje, kapitałowe nakłady, obsługa kart debetowych, karty, obsługa kart kredytowych, kasy i banki oszczędnościowe, kaucje-gwarancje, kosztowności-depozyty, kredytowanie, kredyty ratalne, usługi likwidacji przedsiębiorstw-operacyjne finan-

sowanie, lokaty kapitału, dzierżawa majątku nieruchomego, zarządzanie majątkiem, administrowanie majątkiem nieruchomym, majątek nieruchomy-oszacowanie i wycena, majątek nieruchomy-pośrednictwo, majątek nieruchomy-wycena, maklerstwo, maklerstwo giełdowe, wynajmowanie mieszkań, sporządzanie umów najmu, agencje ściągające należności, administrowanie nieruchomościami, agencje nieruchomości, dzierżawa nieruchomości, wycena nieruchomości, notowania giełdowe, numizmatyka-wycena, operacje bankowe, operacje finansowe, operacje walutowe, oszacowanie wartości dla celów fiskalnych, ekspertyzy do celów podatkowych, wycena do celów podatkowych, emisja czeków podróży, pośrednictwo, pośrednictwo ubezpieczeniowe, pośrednictwo w sprawach majątku nieruchomego, usługi powiernicze, ubezpieczenia od pożarów, pożyczki-finansowanie, pożyczki pod zastaw, ratalne spłaty, operacje rozrachunkowości-wymiana, sejfy-depozyty, sponsorowanie finansowe, wycena dzieł sztuki, usługi świadczeń emerytalnych, umowy kredytowe, weryfikacja czeków, **37** usługi budowlane w zakresie infrastruktury internetowej oraz multimedialnej, **39** usługi w zakresie organizowania i prowadzenia turystyki zagranicznej, rezerwacji i sprzedaży biletów lotniczych, sprzedaż agencyjna oraz sprzedaż przez internet i przez telefon ofert turystycznych, dystrybucja i dostarczanie towarów konsumpcyjnych, **42** konwersja danych lub dokumentów na formę elektroniczną, odpłatne udostępnianie czasu dostępu do komputerowych baz danych, odpłatne udostępnianie czasu dostępu do komputerów w celu przetwarzania danych, oprogramowania komputerów, instalacje sieci komputerowych, aktualizacja oprogramowania komputerów, opracowanie oprogramowania komputerów, programowanie komputerów, projektowanie oprogramowania komputera, usługi projektowe w zakresie internetu i infrastruktury multimedialnej, usługi badawcze i wdrożeniowe w dziedzinie internetu i multimedii, tworzenie stron www, posługiwanie się znakiem jako domeną internetową, posługiwanie się znakiem na stronach www w sieci internetowej, urządzenia i układy elektroniczne dla komputerów, oprogramowanie oraz montaż mikrokomputerów, przetwarzanie danych na komputerach, naprawa i konserwacja mikrokomputerów i ich sieci, literatura fachowa w dziedzinie informatyki, usługi dotyczące wykorzystania komputerów w celu komunikowania się, zapewnianie korzystania i dostępu z/do usług dotyczących komunikowania się i informacji typu „on-line”, usługi konsultacyjne w zakresie zapewniania korzystania i dostępu z/do usług dotyczących komunikowania się i informacji „on-line”, umożliwianie dostępu do programów komputerowych za pośrednictwem globalnej sieci komputerowej, usługi konsultacyjne oraz usługi w zakresie rozwijania projektowania techniki internetowej, sprzętu komputerowego i oprogramowania komputerowego, serwis internetowy-portale, usługi w zakresie administrowania prawami autorskimi, usługi operatorskie w internecie, **43** rezerwacja hoteli.

(111) **199918** (220) 2006 02 03 (210) 305701
 (151) 2007 12 14 (441) 2006 05 15
 (732) Dr. Mielimonka GLOBAL Group Sp. z o.o., Radom, PL.
 (540) KRET-JEDYNY ORYGINALNY

(510), (511) **03** preparaty do czyszczenia i przetykania rur odpływowych, toaletowe środki sanitarne, **05** środki bakteriobójcze, czyszczące, odkażające i dezynfekcyjne.

(111) **199919** (220) 2006 02 16 (210) 306201
 (151) 2007 10 26 (441) 2006 05 29
 (732) HOTEL „AMAX” S.C. Artur Jastrzębski, Marcin Jastrzębski, Barbara Jastrzębska, Mikołajki, PL.
 (540) AMAX

(510), (511) **41** usługi związane z organizowaniem i obsługa dyskotek, usługi klubów zdrowia w zakresie poprawiania kondycji fizycznej, organizowanie i obsługa konferencji, kongresów, balów, przyjęć i sympozjów bez zapewnienia posiłków, **43** usługi hoteli i moteli, usługi barowe, przygotowywanie dań na zamówienie i ich dostawa, usługi domów turystycznych, usługi kawiarni.

(111) **199920** (220) 2006 02 27 (210) 306703
 (151) 2008 01 11 (441) 2006 06 12
 (732) STADA Arzneimittel AG, Bad Vilbel, DE.
 (540) CALCISTAD

(510), (511) **05** produkty farmaceutyczne, środki sanitarne do celów medycznych, substancje dietetyczne do celów leczniczych, żywność

dla niemowląt, plastry, materiały opatrunkowe, materiały do plombowania zębów, woski dentystyczne, środki odkażające, środki do zwalczania robactwa, fungicydy, herbicydy.

(111) **199921** (220) 2006 02 27 (210) 306715
 (151) 2007 10 25 (441) 2006 06 12
 (732) AN.KA Dystrybucja Sp. z o.o., Warszawa, PL.
 (540)



BLACK RIVER

(531) 6.3.11, 27.5.1
 (510), (511) **33** napoje niskoalkoholowe, wino, likiery, destylowane napoje alkoholowe: brandy, winiak, wyroby spirytusowe.

(111) **199922** (220) 2006 03 20 (210) 307955
 (151) 2008 01 04 (441) 2006 06 26
 (732) MasterCard International Incorporated, Purchase, US.
 (540) MASTERCARD WORLDWIDE

(510), (511) **35** reklama, zarządzanie biznesem, administrowanie biznesem, funkcje biurowe, wsparcie zarządzania o charakterze handlowym, przemysłowym oraz biznesowym, oceny biznesowe, usługi doradztwa dotyczące zarządzania biznesem, badania rynku, badania marketingowe, informacja statystyczna (biznesowa), sporządzanie sprawozdań finansowych, prowadzenie księgowości, badania biznesowe, kształtowanie wizerunku firmy poprzez środki masowego przekazu (public relations), publikacja tekstów reklamowych, wydawanie ulotek reklamowych, usługi detaliczne świadczone za pośrednictwem mobilnych środków telekomunikacyjnych, usługi detaliczne dostarczane on-line, poprzez sieci lub inne środki elektroniczne z wykorzystaniem informacji w postaci cyfrowej przetwarzanych elektronicznie, zarządzanie komputerowymi bazami danych, usługi stowarzyszeniowe, w tym promowanie interesów banków, unii kredytowych oraz innych instytucji finansowych regulowanych prawem, **36** usługi ubezpieczeniowe, sprawy finansowe, sprawy monetarne, usługi finansowe, usługi bankowe i kredytowe, świadczenie usług związanych z kartami kredytowymi, kartami debetowymi, kartami rozliczeniowymi oraz kartami z zadaną wartością typu „prepaid”, usługi bankowe, płatnicze, kredytowe, rozliczeniowe, wypłat gotówkowych, dostępu do depozytów z zadaną wartością, usługi związane z płatnością rachunków, usługi związane z kartami kredytowymi, kartami debetowymi, kartami rozliczeniowymi, kartami typu „prepaid” oraz kartami z zadaną wartością, usługi związane z weryfikacją oraz realizacją czeków, usługi bankomatów głosowych, obsługa transakcji finansowych zarówno w systemie on-line przez komputerową bazę danych jak i przez środki telekomunikacji oraz w punktach sprzedaży, obsługa transakcji finansowych dokonywanych przez posiadaczy kart za pośrednictwem bankomatów głosowych, udzielanie informacji dotyczących stanów konta, wpłat i wypłat posiadaczom kart za pośrednictwem bankomatów głosowych, usługi dotyczące rozliczeń i autoryzacji, usługi związane z ubezpieczeniami podróżnymi, wystawianie oraz skup czeków podróży oraz bonów, usługi potwierdzania autentyczności płatnika, weryfikacja informacji finansowych, szyfrowanie danych oraz rozszyfrowywanie informacji finansowych, utrzymywanie danych finansowych, elektroniczne transfery środków oraz usługi wymiany walut, rozpowszechnianie informacji finansowych przez Internet oraz inne sieci komputerowe, usługi płatności na odległość, usługi związane z kartami elektronicznymi z zadaną wartością, wykonywanie elektronicznych transferów środków finansowych oraz walut, usługi płatności elektronicznych, usługi związane z telefonicznymi kartami typu „prepaid”, usługi wypłat gotówkowych, a także usługi autoryzacji i rozliczania transakcji, świadczenie usług związanych z kartami debetowymi i kredytowymi poprzez urządzenia umożliwiające identyfikację za pośrednictwem fal radiowych (transpondery), świadczenie usług debetowych i kredytowych za pośrednictwem urządzeń komunikacyjnych i telekomunikacyjnych, usługi związane z ubezpieczeniami podróżnymi, usługi weryfikacji czeków, usługi związane z wystawianiem i wykupem czeków podróży oraz bonów, świadczenie

usług finansowych wspierających usługi detaliczne wykonywane za pomocą mobilnych środków telekomunikacyjnych, w tym usługi płatnicze poprzez urządzenia bezprzewodowe, świadczenie usług finansowych wspierających usługi detaliczne wykonywane on-line, poprzez sieci lub inne środki elektroniczne z wykorzystaniem informacji w postaci cyfrowej przetwarzanych elektronicznie, usługi wymiany wartości, mianowicie bezpieczna wymiana wartości, w tym gotówki elektronicznej, poprzez sieci komputerowe dostępne za pośrednictwem kart inteligentnych, usługi płatności rachunków poprzez strony internetowe, bankowość on-line, usługi finansowe świadczone przez telefon oraz za pośrednictwem globalnej sieci komputerowej lub przez Internet, świadczenie usług finansowych za pośrednictwem globalnej sieci komputerowej lub przez Internet, usługi związane z nieruchomościami, usługi związane z własnością nieruchomości, ubezpieczenia nieruchomości, ubezpieczenia dla właścicieli nieruchomości, usługi ubezpieczeniowe związane z nieruchomościami, usługi finansowe dotyczące nieruchomości, usługi brokerskie dotyczące nieruchomości, oceny nieruchomości, usługi agencji dotyczące nieruchomości, wyceny nieruchomości, administrowanie nieruchomościami, zarządzanie sprawami finansowymi dotyczącymi nieruchomości, udzielanie pożyczek na nieruchomości, usługi finansowe związane z rozwojem nieruchomości, usługi pośrednictwa finansowego związane z nieruchomościami, usługi finansowe dotyczące własności nieruchomości i budynków, usługi finansowe związane z zakupem nieruchomości, załatwianie umów o pożyczkę zabezpieczoną na nieruchomości, załatwianie dzielonej własności nieruchomości, załatwianie finansowania na zakup nieruchomości, pomoc w nabyciu nieruchomości oraz udziałów w nieruchomościach, inwestycje kapitałowe w nieruchomości, usługi inwestycyjne związane z własnościami handlowymi, usługi finansowe związane z nabyciem własności, usługi finansowe związane ze zbyciem własności, wycena finansowa własności posiadanej, wycena finansowa własności leasingowanej, załatwianie wynajmu nieruchomości, załatwianie leasingu nieruchomości, leasing własności, leasing własności w nieruchomościach, leasing posiadanej własności, usługi zarządzania nieruchomością związane z transakcjami nieruchomości, wycena własności, zarządzanie portfelem własności, zarządzanie własnościami, usługi doradztwa dotyczące własności nieruchomości, usługi doradztwa dotyczące wycen nieruchomości, usługi doradztwa dotyczące nieruchomości korporacyjnych, skomputeryzowane usługi informacyjne dotyczące nieruchomości, usługi konsultacyjne dotyczące nieruchomości, świadczenie informacji dotyczących własności nieruchomości, świadczenie informacji dotyczących rynku własności, prowadzenie badań dotyczące nabywania nieruchomości, badania związane z aukcjami nieruchomości.

(111) **199923** (220) 2006 03 20 (210) 307957
 (151) 2008 01 04 (441) 2006 06 26

(732) MasterCard International Incorporated, Purchase, US.

(540) THE HEART OF COMMERCE

(510), (511) **35** reklama, zarządzanie biznesem, administrowanie biznesem, funkcje biurowe, wsparcie zarządzania o charakterze handlowym, przemysłowym oraz biznesowym, oceny biznesowe, usługi doradztwa dotyczące zarządzania biznesem, badania rynku, badania marketingowe, informacja statystyczna (biznesowa), sporządzanie sprawozdań finansowych, prowadzenie księgowości, badania biznesowe, kształtowanie wizerunku firmy poprzez środki masowego przekazu (public relations), publikacja tekstów reklamowych, wydawanie ulotek reklamowych, usługi detaliczne świadczone za pośrednictwem mobilnych środków telekomunikacyjnych, usługi detaliczne dostarczane on-line, poprzez sieci lub inne środki elektroniczne z wykorzystaniem informacji w postaci cyfrowej przetwarzanych elektronicznie, zarządzanie komputerowymi bazami danych, usługi stowarzyszeniowe, w tym promowanie interesów banków, unii kredytowych oraz innych instytucji finansowych regulowanych prawem, **36** usługi ubezpieczeniowe, sprawy finansowe, sprawy monetarne, usługi finansowe, usługi bankowe i kredytowe, świadczenie usług związanych z kartami kredytowymi, kartami debetowymi, kartami rozliczeniowymi oraz kartami z zadaną wartością typu „prepaid”, usługi bankowe, płatnicze, kredytowe, rozliczeniowe, wypłat gotówkowych, dostępu do depozytów z zadaną wartością, usługi związane z płatnością rachunków, usługi związane z kartami kredytowymi, kartami debetowymi, kartami rozliczeniowymi, kartami typu „prepaid” oraz kartami z zadaną wartością, usługi związane z weryfikacją oraz realizacją czeków, usługi

bankomatów głosowych, obsługa transakcji finansowych zarówno w systemie on-line przez komputerową bazę danych jak i przez środki telekomunikacji oraz w punktach sprzedaży, obsługa transakcji finansowych dokonywanych przez posiadaczy kart za pośrednictwem bankomatów głosowych, udzielanie informacji dotyczących stanów konta, wpłat i wypłat posiadaczom kart za pośrednictwem bankomatów głosowych, usługi dotyczące rozliczeń i autoryzacji, usługi związane z ubezpieczeniami podróznymi, wystawianie oraz skup czeków podróжных oraz bonów, usługi potwierdzania autentyczności płatnika, weryfikacja informacji finansowych, szyfrowanie danych oraz rozszyfrowywanie informacji finansowych, utrzymywanie danych finansowych, elektroniczne transfery środków oraz usługi wymiany walut, rozpowszechnianie informacji finansowych przez Internet oraz inne sieci komputerowe, usługi płatności na odległość, usługi związane z kartami elektronicznymi z zadaną wartością, wykonywanie elektronicznych transferów środków finansowych oraz walut, usługi płatności elektronicznych, usługi związane z telefonicznymi kartami typu „prepaid”, usługi wypłat gotówkowych, a także usługi autoryzacji i rozliczania transakcji, świadczenie usług związanych z kartami debetowymi i kredytowymi poprzez urządzenia umożliwiające identyfikację za pośrednictwem fal radiowych (transpondery), świadczenie usług debetowych i kredytowych za pośrednictwem urządzeń komunikacyjnych i telekomunikacyjnych, usługi związane z ubezpieczeniami podróznymi, usługi weryfikacji czeków, usługi związane z wystawianiem i wykupem czeków podróжных oraz bonów, świadczenie usług finansowych wspierających usługi detaliczne wykonywane za pomocą mobilnych środków telekomunikacyjnych, w tym usługi płatnicze poprzez urządzenia bezprzewodowe, świadczenie usług finansowych wspierających usługi detaliczne wykonywane on-line, poprzez sieci lub inne środki elektroniczne z wykorzystaniem informacji w postaci cyfrowej przetwarzanych elektronicznie, usługi wymiany wartości, mianowicie bezpieczna wymiana wartości, w tym gotówki elektronicznej, poprzez sieci komputerowe dostępne za pośrednictwem kart inteligentnych, usługi płacenia rachunków poprzez strony internetowe, bankowość on-line, usługi finansowe świadczone przez telefon oraz za pośrednictwem globalnej sieci komputerowej lub przez Internet, świadczenie usług finansowych za pośrednictwem globalnej sieci komputerowej lub przez Internet, usługi związane z nieruchomościami, usługi związane z własnością nieruchomości, ubezpieczenia nieruchomości, ubezpieczenia dla właścicieli nieruchomości, usługi ubezpieczeniowe związane z nieruchomościami, usługi finansowe dotyczące nieruchomości, usługi brokerskie dotyczące nieruchomości, oceny nieruchomości, usługi agencji dotyczące nieruchomości, wyceny nieruchomości, administrowanie nieruchomościami, zarządzanie sprawami finansowymi dotyczącymi nieruchomości, udzielanie pożyczek na nieruchomości, usługi finansowe związane z rozwojem nieruchomości, usługi pośrednictwa finansowego związane z nieruchomościami, usługi finansowe dotyczące własności nieruchomości i budynków, usługi finansowe związane z zakupem nieruchomości, załatwianie umów o pożyczkę zabezpieczoną na nieruchomości, załatwianie dzielonej własności nieruchomości, załatwianie finansowania na zakup nieruchomości, pomoc w nabyciu nieruchomości oraz udziałów w nieruchomościach, inwestycje kapitałowe w nieruchomości, usługi inwestycyjne związane z własnościami handlowymi, usługi finansowe związane z nabyciem własności, usługi finansowe związane ze zbyciem własności, wycena finansowa własności posiadanej, wycena finansowa własności leasingowanej, załatwianie wynajmu nieruchomości, załatwianie leasingu nieruchomości, leasing własności, leasing własności w nieruchomościach, leasing posiadanej własności, usługi zarządzania nieruchomością związane z transakcjami nieruchomości, wycena własności, zarządzanie portfelem własności, zarządzanie własnościami, usługi doradztwa dotyczące własności nieruchomości, usługi doradztwa dotyczące wycen nieruchomości, usługi doradztwa dotyczące nieruchomości korporacyjnych, skomputeryzowane usługi informacyjne dotyczące nieruchomości, usługi konsultacyjne dotyczące nieruchomości, świadczenie informacji dotyczących własności nieruchomości, świadczenie informacji dotyczących rynku własności, prowadzenie badań dotyczące nabywania nieruchomości, badania związane z aukcjami nieruchomości.

(510), (511) **35** reklama, zarządzanie biznesem, administrowanie biznesem, funkcje biurowe, wsparcie zarządzania o charakterze handlowym, przemysłowym oraz biznesowym, oceny biznesowe, usługi doradztwa dotyczące zarządzania biznesem, badania rynku, badania marketingowe, informacja statystyczna (biznesowa), sporządzanie sprawozdań finansowych, prowadzenie księgowości, badania biznesowe, kształtowanie wizerunku firmy poprzez środki masowego przekazu (public relations), publikacja tekstów reklamowych, wydawanie ulotek reklamowych, usługi detaliczne świadczone za pośrednictwem mobilnych środków telekomunikacyjnych, usługi detaliczne dostarczane on-line, poprzez sieci lub inne środki elektroniczne z wykorzystaniem informacji w postaci cyfrowej przetwarzanych elektronicznie, zarządzanie komputerowymi bazami danych, usługi stowarzyszeniowe, w tym promowanie interesów banków, unii kredytowych oraz innych instytucji finansowych regulowanych prawem, **36** usługi ubezpieczeniowe, sprawy finansowe, sprawy monetarne, usługi finansowe, usługi bankowe i kredytowe, świadczenie usług związanych z kartami kredytowymi, kartami debetowymi, kartami rozliczeniowymi oraz kartami z zadaną wartością typu „prepaid”, usługi bankowe, płatnicze, kredytowe, rozliczeniowe, wypłat gotówkowych, dostępu do depozytów z zadaną wartością, usługi związane z płatnością rachunków, usługi związane z kartami kredytowymi, kartami debetowymi, kartami rozliczeniowymi, kartami typu „prepaid” oraz kartami z zadaną wartością, usługi związane z weryfikacją oraz realizacją czeków, usługi bankomatów głosowych, obsługa transakcji finansowych zarówno w systemie on-line przez komputerową bazę danych jak i przez środki telekomunikacji oraz w punktach sprzedaży, obsługa transakcji finansowych dokonywanych przez posiadaczy kart za pośrednictwem bankomatów głosowych, udzielanie informacji dotyczących stanów konta, wpłat i wypłat posiadaczom kart za pośrednictwem bankomatów głosowych, usługi dotyczące rozliczeń i autoryzacji, usługi związane z ubezpieczeniami podróznymi, wystawianie oraz skup czeków podróжных oraz bonów, usługi potwierdzania autentyczności płatnika, weryfikacja informacji finansowych, szyfrowanie danych oraz rozszyfrowywanie informacji finansowych, utrzymywanie danych finansowych, elektroniczne transfery środków oraz usługi wymiany walut, rozpowszechnianie informacji finansowych przez Internet oraz inne sieci komputerowe, usługi płatności na odległość, usługi związane z kartami elektronicznymi z zadaną wartością, wykonywanie elektronicznych transferów środków finansowych oraz walut, usługi płatności elektronicznych, usługi związane z telefonicznymi kartami typu „prepaid”, usługi wypłat gotówkowych, a także usługi autoryzacji i rozliczania transakcji, świadczenie usług związanych z kartami debetowymi i kredytowymi poprzez urządzenia umożliwiające identyfikację za pośrednictwem fal radiowych (transpondery), świadczenie usług debetowych i kredytowych za pośrednictwem urządzeń komunikacyjnych i telekomunikacyjnych, usługi związane z ubezpieczeniami podróznymi, usługi weryfikacji czeków, usługi związane z wystawianiem i wykupem czeków podróжных oraz bonów, świadczenie usług finansowych wspierających usługi detaliczne wykonywane za pomocą mobilnych środków telekomunikacyjnych, w tym usługi płatnicze poprzez urządzenia bezprzewodowe, świadczenie usług finansowych wspierających usługi detaliczne wykonywane on-line, poprzez sieci lub inne środki elektroniczne z wykorzystaniem informacji w postaci cyfrowej przetwarzanych elektronicznie, usługi wymiany wartości, mianowicie bezpieczna wymiana wartości, w tym gotówki elektronicznej, poprzez sieci komputerowe dostępne za pośrednictwem kart inteligentnych, usługi płacenia rachunków poprzez strony internetowe, bankowość on-line, usługi finansowe świadczone przez telefon oraz za pośrednictwem globalnej sieci komputerowej lub przez Internet, świadczenie usług finansowych za pośrednictwem globalnej sieci komputerowej lub przez Internet, usługi związane z nieruchomościami, usługi związane z własnością nieruchomości, ubezpieczenia nieruchomości, ubezpieczenia dla właścicieli nieruchomości, usługi ubezpieczeniowe związane z nieruchomościami, usługi finansowe dotyczące nieruchomości, usługi brokerskie dotyczące nieruchomości, oceny nieruchomości, usługi agencji dotyczące nieruchomości, wyceny nieruchomości, administrowanie nieruchomościami, zarządzanie sprawami finansowymi dotyczącymi nieruchomości, udzielanie pożyczek na nieruchomości, usługi finansowe związane z rozwojem nieruchomości, usługi pośrednictwa finansowego związane z nieruchomościami, usługi finansowe dotyczące własności nieruchomości i budynków, usługi finansowe związane z zakupem nieruchomości, załatwianie umów

(111) **199924** (220) 2006 03 20 (210) 307959

(151) 2008 01 04 (441) 2006 06 26

(732) MasterCard International Incorporated, Purchase, US.

(540) MASTERCARD WORLDWIDE. THE HEART OF COMMERCE

o pożyczkę zabezpieczoną na nieruchomości, załatwianie dzielonej własności nieruchomości, załatwianie finansowania na zakup nieruchomości, pomoc w nabyciu nieruchomości oraz udziałów w nieruchomościach, inwestycje kapitałowe w nieruchomości, usługi inwestycyjne związane z własnościami handlowymi, usługi finansowe związane z nabyciem własności, usługi finansowe związane ze zbyciem własności, wycena finansowa własności posiadanej, wycena finansowa własności leasingowanej, załatwianie wynajmu nieruchomości, załatwianie leasingu nieruchomości, leasing własności, leasing własności w nieruchomościach, leasing posiadanej własności, usługi zarządzania nieruchomością związane z transakcjami nieruchomości, wycena finansowa, zarządzanie portfelem własności, zarządzanie własnościami, usługi doradztwa dotyczące własności nieruchomości, usługi doradztwa dotyczące wycen nieruchomości, usługi doradztwa dotyczące nieruchomości korporacyjnych, skomputeryzowane usługi informacyjne dotyczące nieruchomości, usługi konsultacyjne dotyczące nieruchomości, świadczenie informacji dotyczących własności nieruchomości, świadczenie informacji dotyczących rynku własności, prowadzenie badań dotyczące nabywania nieruchomości, badania związane z aukcjami nieruchomości.

(111) **199925** (220) 2006 03 20 (210) 307981
 (151) 2008 01 04 (441) 2006 06 26
 (732) Shanghai Baolong Industries Corporation, Shanghai, CN.
 (540)



(531) 4.3.3
 (510), (511) **06** ciężarki do wyważania kół, śruby metalowe, metalowe pierścienie oporowe, nakrętki metalowe, zamki metalowe do pojazdów, arkusze blachy stalowej, rynny stalowe, rury stalowe, obręcze metalowe do rur, zaciski metalowe do mocowania rur, blokady do kół pojazdów, śruby do kół, zawlecзки do kół, dysze metalowe, **07** rury wylotowe do pojazdów, rury wydechowe do pojazdów, tłumiki do silników samochodowych, montażownice kół, podnośniki, podnośniki do ciężarówek, sprężarki powietrza, urządzenia rozporowe do opon, urządzenia do wulkanizacji, pompy próżniowe (instalacje garażowe), przewody powietrza do tłumików samochodowych, **09** automatyczne wskaźniki niskiego ciśnienia w oponach pojazdów, ciśnieniomierze, elektryczne instalacje przeciwwłamaniowe, przyrządy nawigacyjne do pojazdów, elektroniczne przywieszki do towarów, odbiorniki audio i wideo, aparaty do kontroli prędkości do pojazdów, taksometry, automatyczne urządzenia sterujące do pojazdów, **12** zawory powietrzne do opon, ciężarki do kół pojazdów, elementy wyposażenia gazowego do pojazdów, kołpaki piast, kołpaki kół, foteliki samochodowe dla dzieci, pompy próżniowe jako akcesoria do pojazdów, wycieraczki do szyb samochodowych, amortyzatory samochodowe, zderzaki samochodowe, sygnalizatory cofania do pojazdów, centralne zamki do pojazdów, rezonatory do pojazdów.

(111) **199926** (220) 2006 03 20 (210) 308065
 (151) 2008 01 16 (441) 2006 06 26
 (732) GLASSPOL Maciej Załuski, Szymanów, PL.
 (540)



Kolor znaku: granatowy, biały, czerwony
 (531) 26.4.9, 26.11.1, 27.5.1, 29.1.13
 (510), (511) **37** usługi budowlane w zakresie montażu okien i ścian z luksferów i pustaków szklanych.

(111) **199927** (220) 2006 03 27 (210) 308272
 (151) 2007 12 19 (441) 2006 07 10

(732) Dr. Mielimonka GLOBAL GROUP Sp. z o.o., Radom, PL.
 (540)



Kolor znaku: czerwony, srebrny, granatowy, żółty
 (531) 26.3.1, 27.5.1, 29.1.14
 (510), (511) **03** preparaty do czyszczenia i udrożniania rur odpływowych, toaletowe środki sanitarne, **05** środki bakteriobójcze, czyszczące, odkażające i dezynfekujące.

(111) **199928** (220) 2006 03 27 (210) 308273
 (151) 2007 12 19 (441) 2006 07 10
 (732) Dr. Mielimonka GLOBAL GROUP Sp. z o.o., Radom, PL.
 (540)



Kolor znaku: czerwony, biały, granatowy, żółty
 (531) 26.3.1, 27.5.1, 29.1.14
 (510), (511) **03** preparaty do czyszczenia i udrożniania rur odpływowych, toaletowe środki sanitarne, **05** środki bakteriobójcze, czyszczące, odkażające i dezynfekujące.

(111) **199929** (220) 2006 03 27 (210) 308281
 (151) 2008 01 15 (441) 2006 07 10
 (732) POLSKI ZWIĄZEK PRACODAWCÓW „OCHRONA”,
 Warszawa, PL.
 (540)



Kolor znaku: czarny, żółty, czerwony
 (531) 26.2.7, 26.4.2, 27.5.1, 29.1.13
 (510), (511) **37** instalowanie i naprawy systemów bezpieczeństwa i antywłamaniowych, instalowanie i naprawy alarmów przeciwwłamaniowych, instalowanie i naprawa systemów monitoringu wizyjnego i zdalnych systemów alarmowania, montaż i naprawa instalacji alarmowych przeciwpożarowych, **39** ochrona transportu, ochrona konwojów, transport przedmiotów wartościowych, transport materiałów toksycznych i wybuchowych, **41** poradnictwo zawodowe w zakresie usług ochrony mienia i osób oraz usług detektywistycznych, szkolenia z zakresu ochrony mienia i osób oraz usług detektywistycznych, doskonalenia strzeleckie, szkolenia BHP, **45** usługi bezpieczeństwa w zakresie ochrony mienia i osób, agencje detektywistyczne, agencje ochrony nocnej, ochrona cywilna, eskorta, ochrona osobista, nadzór nocny, doradztwo w sprawach bezpieczeństwa, dozoru mienia przy pomocy systemów monitorowania wizyjnego i zdalnych systemów alarmowania, monitoring systemów bezpieczeństwa i antywłamaniowych.

(111) **199930** (220) 2006 03 28 (210) 308326
 (151) 2008 01 11 (441) 2006 07 10
 (732) ROBOD S.A., Gdańsk, PL.
 (540) robod
 (510), (511) **35** świadczenie usług w zakresie dostarczania informacji dotyczących reklamy i sprzedaży towarów obejmujących specjalizację bezpieczeństwa, higieny i ochrony pracy oraz ochrony natu-

ralnego środowiska człowieka, zgrupowanie na rzecz osób trzecich różnych towarów obejmujących specjalizację bezpieczeństwa, higieny i ochrony pracy oraz ochrony naturalnego środowiska człowieka takich jak antypoślizgowe środki do butów, bielizna przeciwpotowa, bielizna wchłaniająca pot, bluzki robocze dla kobiet pracujących w zawodach fizycznych, bluzy robocze i ochronne, boty dla magazynierów, buty robocze dla operatorów sprzętu mechanicznego, robotników placowych i magazynowych, pracowników hurtowni spożywczych i chemicznych, ekspedientów, gdzie indziej nie wymienione robocze buty sznurowane, robocze chodaki jako buty do prac w środowiskach chemicznie agresywnych i wilgotnych, cholewki do obuwia roboczego i ochronnego, czapki bez daszka, czapki z daszkiem, daszki dla czapnictwa, dżerseje jako ubrania robocze i ochronne z wkładkami wzmacniającymi, fartuchy robocze inne niż skórzane, fulary robocze z zapięciami do prac w środowisku wysoce zapyłonym, getry ochronne, gorsy do koszul roboczych, halki jako bielizna robocza dla pracowników w zawodach medycznych, farmaceutycznych i przetwórstwa spożywczego, kalosze, kamizelki robocze, kapelusze ochronne, kaptury do ubrań roboczych, karczki koszul roboczych, kolce do specjalizowanych butów roboczych dla pracowników placowych, kołnierze do odzieży roboczej, kołnierzyki, kołnierzyki przypinane, robocze kombinezony odzieżowe, gdzie indziej nie wymieniona robocza konfekcja odzieżowa, robocze koszule męskie, koszulki jako bielizna, krawaty, leginsy, majtki, mankiety do ubrań, marynarki, nakrycia głowy, nauszники, obcasy i napiętki do butów roboczych, odzież wodoodporna, odzież z imitacji skóry, odzież robocza z elementami ze skóry, robocze ogrzewacze do stóp nieelektryczne, robocze okrycia wełniane lub futrzane z kapturem, gdzie indziej nie wymienione robocze okrycia wierzchnie jako odzież, opaski na głowę z uchwytami na lampę lub stetoskop lub inne robocze narzędzie, wyspecjalizowane paski do odzieży roboczej z okuciami i uchwytami, paski do butów roboczych, peleryny ochronne dla pracowników różnych zawodów, pelisy ocieplające do odzieży roboczej, płaszcze robocze w tym płaszcze jednorazowego użytku, podszewki ochronne do ubrań roboczych, podwiązki do pończoch roboczych i ochronnych damskich, podwiązki do skarpet, pończochy, pończochy wchłaniające pot, potniki, półbuty, pulowery, rajstopy, rajtuzy, rękawice jako odzież robocza, rękawiczki z jednym palcem jako odzież robocza, sandały, stalki metalowe do butów roboczych, szale, szaliki, szelki, taśmy do getrów ochronnych, temblaki, trykoty jako ubrania, trykoty jako robocze kostiumy jednoczęściowe, t-shirty, wyspecjalizowane ubrania dla kierowców samochodowych, wkładki do obuwia roboczego, wkładki wewnętrzne do kombinezonów roboczych, woalki ochronne do pracy przy digestoriach, gdzie indziej nie wymienione wyroby dziewiarskie jako elementy ochrony ciała pracowników w różnych zawodach, pozwalające nabywcy wygodnie je oglądać i hurtowo lub detalicznie kupować w dużym sklepie wielobranżowym, składzie fabrycznym, hurtowni, składzie celnym, w ofercie bezpośredniej i w sprzedaży internetowej, usługi w zakresie zarządzania wystawami w celach reklamowych, wynajem stoisk wystawowych do celów reklamowych, usługi w zakresie zleceń i informacji telefonicznej o towarach obejmujących specjalizację bezpieczeństwa, higieny i ochrony pracy oraz ochrony naturalnego środowiska człowieka, usługi w dziedzinie planowania promocji i reklamy sprzedaży towarów obejmujących specjalizację bezpieczeństwa, higieny i ochrony pracy oraz ochrony naturalnego środowiska człowieka, badania marketingowe przydatności odzieży, obuwia i nakryć głowy ochronnych i roboczych, **38** usługi internetowe przesyłania informacji w zakresie logistyki składowania, transportu i magazynowania towarów w ramach outsourcingu obejmującego specjalizację bezpieczeństwa, higieny i ochrony pracy oraz ochrony naturalnego środowiska człowieka, nadawanie programów telewizyjnych i radiowych propagujących bezpieczeństwo, higienę i ochronę pracy oraz ochronę naturalnego środowiska człowieka, **39** usługi magazynowania, składowania i konfekcjonowania towarów obejmujących specjalizację bezpieczeństwa, higieny i ochrony pracy oraz ochrony naturalnego środowiska człowieka, wypożyczanie wyspecjalizowanego sprzętu ochrony osobistej dla pracowników różnych zawodów, takiego jak antypoślizgowe środki do butów, bielizna przeciwpotowa, bielizna wchłaniająca pot, bluzki robocze dla kobiet pracujących w zawodach fizycznych, bluzy robocze i ochronne, boty dla magazynierów, buty robocze dla operatorów sprzętu mechanicznego, robotników placowych i magazynowych, pracow-

ników hurtowni spożywczych i chemicznych, ekspedientów, gdzie indziej nie wymienione robocze buty sznurowane, robocze chodaki jako buty do prac w środowiskach chemicznie agresywnych i wilgotnych, cholewki do obuwia roboczego i ochronnego, czapki bez daszka, czapki z daszkiem, daszki dla czapnictwa, dżerseje jako ubrania robocze i ochronne z wkładkami wzmacniającymi, fartuchy robocze inne niż skórzane, fulary robocze z zapięciami do prac w środowisku wysoce zapyłonym, getry ochronne, gorsy do koszul roboczych, halki jako bielizna robocza dla pracowników w zawodach medycznych, farmaceutycznych i przetwórstwa spożywczego, kalosze, kamizelki robocze, kapelusze ochronne, kaptury do ubrań roboczych, karczki koszul roboczych, kolce do specjalizowanych butów roboczych dla pracowników placowych, kołnierze do odzieży roboczej, kołnierzyki, kołnierzyki przypinane, robocze kombinezony odzieżowe, gdzie indziej nie wymieniona robocza konfekcja odzieżowa, robocze koszule męskie, koszulki jako bielizna, krawaty, leginsy, majtki, mankiety do ubrań, marynarki, nakrycia głowy, nauszники, obcasy i napiętki do butów roboczych, odzież wodoodporna, odzież z imitacji skóry, odzież robocza z elementami ze skóry, robocze ogrzewacze do stóp nieelektryczne, robocze okrycia wełniane lub futrzane z kapturem, gdzie indziej nie wymienione robocze okrycia wierzchnie jako odzież, opaski na głowę z uchwytami na lampę lub stetoskop lub inne robocze narzędzie, wyspecjalizowane paski do odzieży roboczej z okuciami i uchwytami, paski do butów roboczych, peleryny ochronne dla pracowników różnych zawodów, pelisy ocieplające do odzieży roboczej, płaszcze robocze w tym płaszcze jednorazowego użytku, podszewki ochronne do ubrań roboczych, podwiązki do pończoch roboczych i ochronnych damskich, podwiązki do skarpet, pończochy, pończochy wchłaniające pot, potniki, półbuty, pulowery, rajstopy, rajtuzy, rękawice jako odzież robocza, rękawiczki z jednym palcem jako odzież robocza, sandały, stalki metalowe do butów roboczych, szale, szaliki, szelki, taśmy do getrów ochronnych, temblaki, trykoty jako ubrania, trykoty jako robocze kostiumy jednoczęściowe, t-shirty, wyspecjalizowane ubrania dla kierowców samochodowych, wkładki do obuwia roboczego, wkładki wewnętrzne do kombinezonów roboczych, woalki ochronne do pracy przy digestoriach, gdzie indziej nie wymienione wyroby dziewiarskie jako elementy ochrony ciała pracowników w różnych zawodach, **40** usługi laminowania, apreturowania, barwienia, bielenia, impregnowania i znakowania tkanin, dzianin i włóknin służących do wytwarzania bielizny, nakryć głowy i odzieży roboczej oraz ochronnej, usługowe kompletowanie na zamówienie materiałów i wyposażenia obejmujących specjalizację bezpieczeństwa, higieny i ochrony pracy oraz ochrony naturalnego środowiska człowieka, **42** usługowe projektowania na rzecz osób trzecich pilotażowych serii wozniczychodzieży osobistej i roboczej, usługowe projektowanie pilotażowych serii wzorniczychobuwia i nakryć głowy do użytku osobistego, usługi testowania materiałów włóknien niczych, usługi testowania nakryć głowy, odzieży osobistej, odzieży roboczej, odzieży ochronnej, badania środowiska pracy pracowników w różnych zawodach, doradztwo i ekspertyzy w zakresie bezpieczeństwa, higieny i ochrony pracy, oraz ochrony naturalnego środowiska człowieka, usługi komputerowe, a mianowicie wydzierżawianie czasu dostępu do komputerowych baz danych zawierających dane z zakresu bezpieczeństwa, higieny i ochrony pracy w różnych zawodach oraz ochrony naturalnego środowiska człowieka, udostępnianie stron internetowych i elektronicznych tablic ogłoszeniowych przedstawiających badania i odnośne materiały zawierające dane z zakresu bezpieczeństwa, higieny i ochrony pracy w różnych zawodach oraz ochrony naturalnego środowiska człowieka, usługi w zakresie projektowania, udostępniania i weryfikacji oprogramowania komputerowego niezbędnego do dokonywania skomputeryzowanych zamówień różnego rodzaju towarów poprzez telefon i po przez terminale komputerowe, usługi konsultacyjne w zakresie właściwości środowiska pracy człowieka w różnych zawodach oraz ochrony, bezpieczeństwa i higieny pracy oraz ochrony naturalnego środowiska człowieka, projektowanie, badanie i rozwijanie systemów komputerowych, sieci komputerowych, sieci telekomunikacyjnych i systemówinterkomunikacyjnych związanych z outsourcingiem z zakresu bezpieczeństwa, higieny i ochrony pracy oraz ochrony naturalnego środowiska człowieka, nadawanieprogramów telewizyjnych i radiowych propagujących bezpieczeństwo, higienę i ochronę pracy oraz ochronę naturalnego środowiska człowieka, usługi w dziedzinieaktualniania oprogramowania komputerowego, świadczenie

usług komputerowych, mianowicie umożliwiania interakcyjnego dostępu do globalnej komputerowej sieci informacyjnej w celu przekazywania i rozpowszechniania informacji, usługi komputerowe, mianowicie umożliwienie bezpośredniego dostępu do komputerowych baz danych dotyczących bezpieczeństwa, higieny i ochrony pracy oraz ochrony naturalnego środowiska człowieka, opracowywanie specjalistycznego oprogramowanie komputerowego na rzecz osób trzecich w zakresie outsourcingu obejmującego bezpieczeństwo, higienę i ochronę pracy oraz ochronę naturalnego środowiska człowieka, wynajem i wydzierżawianie komputerów oraz wynajem oprogramowania komputerowego w zakresie outsourcingu, usługi w zakresie udostępniania zintegrowanych baz danych z informacjami o firmach produkujących lub oferujących sprzęt i wyposażenie służące bezpieczeństwu, higienie i ochronie pracy oraz ochronie naturalnego środowiska człowieka, usługi na rzecz osób trzecich w zakresie analiz i testów technicznych różnych produktów, usługi w zakresie analiz technicznych, testów i konsultacji w dziedzinie konstruowania i obsługi urządzeń technicznych pod kątem bezpieczeństwa i ergonomii ich eksploatacji, usługi konsultacyjne dotyczące własności intelektualnej w dziedzinie bezpieczeństwa, higieny i ochrony pracy oraz ochrony naturalnego środowiska człowieka, dostarczanie urządzeń i sprzętu służącego do organizacji i prowadzenia wystaw i ekspozycji służących bezpieczeństwu, higienie i ochronie pracy oraz ochronie naturalnego środowiska człowieka, udzielanie licencji i zarządzanie własnością intelektualną w zakresie rozwiązań techniczno-organizacyjnych związanych z bezpieczeństwem, higieną i ochroną pracy oraz ochroną naturalnego środowiska człowieka, usługi w zakresie nadzoru i kontroli urządzeń i instalacji elektrycznych w budynkach i przestrzeniach w zakresie służącym bezpieczeństwu, higienie i ochronie pracy oraz ochronie naturalnego środowiska, usługi wzornictwa przemysłowego, **45** usługi doradcze i konsultacyjne w zakresie doboru sprzętu, urządzeń i środków służących do zapewnienia bezpieczeństwa, higieny i ochrony pracy oraz ochrony naturalnego środowiska człowieka.

(111) **199931** (220) 2006 04 03 (210) 308564
 (151) 2007 12 07 (441) 2006 07 10
 (732) ARDO-STUDIO Sp. z o.o., Poznań, PL.
 (540) fachowy instalator
 (510), (511) **16** czasopisma, gazety, dzienniki, periodyki, kalendarze, fotografie, publikacje, **39** dystrybucja czasopism, periodyków i gazet, **41** usługi wydawnicze.

(111) **199932** (220) 2006 04 03 (210) 308565
 (151) 2007 12 07 (441) 2006 07 10
 (732) ARDO-STUDIO Sp. z o.o., Poznań, PL.
 (540) fachowy elektryk
 (510), (511) **16** czasopisma, gazety, dzienniki, periodyki, kalendarze, fotografie, publikacje, **39** dystrybucja czasopism, periodyków i gazet, **41** usługi wydawnicze.

(111) **199933** (220) 2006 04 06 (210) 309156
 (151) 2007 10 22 (441) 2006 07 10
 (732) Jurajska Spółdzielnia Pracy, Myszków, PL.
 (540)



Kolor znaku: granatowy i odcienie, biały, niebieski i odcienie, czerwony i odcienie, zielony
 (531) 26.11.1, 27.5.1, 29.1.14

(510), (511) **32** wody mineralne gazowane i niegazowane, wody i napoje gazowane, wody sodowe i stołowe, napoje owocowe gazowane i niegazowane, napoje bezalkoholowe, soki owocowe, syropy,

35 prowadzenie sklepu i hurtowni wód mineralnych i napojów bezalkoholowych.

(111) **199934** (220) 2006 04 06 (210) 309157
 (151) 2007 10 23 (441) 2006 07 10
 (732) Jurajska Spółdzielnia Pracy, Myszków, PL.
 (540)



Kolor znaku: granatowy i odcienie, zielony i odcienie, czerwony i odcienie

(531) 26.11.1, 27.5.1, 29.1.1, 29.1.3, 29.1.4

(510), (511) **32** wody mineralne gazowane i niegazowane, wody i napoje gazowane, wody sodowe i stołowe, napoje owocowe gazowane i niegazowane, napoje bezalkoholowe, soki owocowe, syropy, **35** prowadzenie sklepu i hurtowni wód mineralnych i napojów bezalkoholowych.

(111) **199935** (220) 2006 04 13 (210) 309158
 (151) 2007 10 23 (441) 2006 07 24
 (732) Jurajska Spółdzielnia Pracy, Myszków, PL.
 (540)



Kolor znaku: granatowy i odcienie, niebieski i odcienie, czerwony i odcienie, zielony, biały, żółty i odcienie, pomarańczowy i odcienie

(531) 5.7.11, 5.7.18, 5.9.1, 27.5.1, 29.1.15

(510), (511) **32** wody mineralne gazowane i niegazowane, wody i napoje gazowane, wody sodowe i stołowe, napoje owocowe gazowane i niegazowane, napoje bezalkoholowe, soki owocowe, syropy, **35** prowadzenie sklepu i hurtowni wód mineralnych i napojów bezalkoholowych.

(111) **199936** (220) 2006 04 06 (210) 309159
 (151) 2007 10 23 (441) 2006 07 10
 (732) Jurajska Spółdzielnia Pracy, Myszków, PL.
 (540)



Kolor znaku: żółty, zielony, biały, niebieski, ciemnoniebieski, granatowy, czerwony

(531) 1.15.23, 5.3.11, 5.7.12, 26.11.3, 27.5.1, 29.1.15

(510), (511) **32** wody mineralne gazowane i niegazowane, wody i napoje gazowane, wody sodowe i stołowe, napoje owocowe gazowane i niegazowane, napoje bezalkoholowe, soki owocowe, syropy, **35** prowadzenie sklepu i hurtowni wód mineralnych i napojów bezalkoholowych.

(111) **199937** (220) 2006 04 06 (210) 309160
 (151) 2007 10 23 (441) 2006 07 10
 (732) Jurajska Spółdzielnia Pracy, Myszków, PL.

(540)



Kolor znaku: czerwony, zielony, biały, niebieski, ciemnoniebieski, granatowy, ciemnoczerwony

(531) 1.15.23, 5.3.11, 5.7.8, 26.11.3, 27.5.1, 29.1.15

(510), (511) **32** wody mineralne gazowane i niegazowane, wody i napoje gazowane, wody sodowe i stołowe, napoje owocowe gazowane i niegazowane, napoje bezalkoholowe, soki owocowe, syropy, **35** prowadzenie sklepu i hurtowni wód mineralnych i napojów bezalkoholowych.

(111) **199938** (220) 2006 04 11 (210) 309380

(151) 2007 10 15 (441) 2006 07 24

(732) Bukucu Tekstil San. Ve Tic..Ltd.Sti., Baspinar-Gaziantep, TR.

(540) daisy

(510), (511) **20** meble, stanowiska wystawowe, gabloty, szafy wystawowe, **27** wykładziny, dywany samochodowe, wycieraczki (maty), dywany, dywany do przedpokojów oraz hallów, chodniki i materiały do pokrywania podłóg, **35** usługi w zakresie reklamy z wykorzystaniem w szczególności ogłoszeń telewizyjnych, radiowych i prasowych i billboardów.

(111) **199939** (220) 2006 04 13 (210) 309490

(151) 2007 11 15 (441) 2006 07 24

(732) Warsaw Properties Spółka z o.o., Warszawa, PL.

(540)



Kolor znaku: czerwony, beżowy, ciemnobrązowy

(531) 26.1.1, 26.4.1, 27.5.1, 29.1.13

(510), (511) **35** zbieranie i udostępnianie informacji na temat rynku nieruchomości, również poprzez internet, **36** usługi w zakresie agencji nieruchomości, wynajmu lokali, sporządzania umów najmu, zarządzania, administrowania i dzierżawienia nieruchomości, ściągania czynszów, wynajmowania pomieszczeń biurowych, pośrednictwo w kupnie, sprzedaży, wynajmie i zamianie lokali i budynków, usługa wyceny nieruchomości, uzyskiwanie wymaganych zezwoleń na budowę, usługa rozliczeń finansowych transakcji związanych z kupnem, sprzedażą i wynajmem nieruchomości, usługi doradztwa w zakresie inwestycji w nieruchomości, doradztwo i usługi finansowe, **37** sprzątanie budynków i powierzchni zewnętrznych wokół posesji, usługi remontowe i adaptacyjne budynków, **39** usługi w zakresie wynajmowania miejsc parkingowych, **42** doradztwo w sprawach nieruchomości, usługi projektowania wnętrz w zakresie architektonicznym, wystroju i wyposażeniu wnętrz, opracowywanie projektów technicznych dekoracji wnętrz, doradztwo techniczne dotyczące projektów technicznych, eksploatacji i doboru maszyn i urządzeń, **43** wynajem mieszkań na pobyt czasowy, wynajmowanie sal na posiedzenia.

(111) **199940** (220) 2006 04 13 (210) 309514

(151) 2007 11 08 (441) 2006 07 24

(732) Przedsiębiorstwo Handlowo Usługowe „ELEKTROMID” S.J.

Mirosław Działkowski, Robert Warzocha, Koszalin, PL.

(540)



Kolor znaku: czerwony

(531) 1.15.3, 27.5.1, 29.1.1

(510), (511) **09** akumulatory elektryczne, alarmy dźwiękowe, alarmy pożarowe, amperomierze, anteny, antykatody, antywłamaniowe

urządzenia ostrzegawcze, baterie anodowe, baterie elektryczne, galwaniczne, indukcyjne, słoneczne, wysokonapięciowe, bezpieczniki, cewki elektryczne i elektromagnetyczne, cewki indukcyjne, karkasy na cewki elektryczne, cewki indukcyjne, ciśnieniomierze, druty-przewody elektryczne, druty-przewody telefoniczne, instalacje elektryczne, kable elektryczne, kable koncentryczne, powłoki do kabli elektrycznych, kondensatory, kable optyczne (światłowody), manometry, przekaźniki elektryczne, przewody elektryczne, styki elektryczne, sterowniki, transformatory elektryczne, urządzenia do ładowania baterii, termostaty, zamki elektryczne, złącza elektryczne, żelazka elektryczne, woltomierze, wtyczki, gniazdka i kontakty elektryczne, wykrywacze dymu, wyłączniki elektryczne, **11** abażury, czajniki elektryczne, grzejniki elektryczne, grzałki nurnikowe, instalacje klimatyzacyjne, lampy elektryczne, lampy oświetleniowe, oprawy oświetleniowe, oprawy do lamp elektrycznych, oprawy do żarówek do lamp elektrycznych, urządzenia i instalacje do oświetlenia, zapalniczki do gazu, żarówki elektryczne, żarówki oświetleniowe, **37** usługi elektroinstalacyjne.

(111) **199941** (220) 2006 04 13 (210) 309517

(151) 2007 11 08 (441) 2006 07 24

(732) „ŚWITALSKI & SYNOWIE” S.A., Sowiniec, PL.

(540)



Kolor znaku: zielony, piaskowy, beżowy, różowy, czerwony, biały, zielony, niebieski

(531) 2.3.25, 6.19.1, 11.7.1, 27.5.1, 29.1.15

(510), (511) **29** produkty tłuszczowe.

(111) **199942** (220) 2006 04 13 (210) 309518

(151) 2007 11 08 (441) 2006 07 24

(732) „ŚWITALSKI & SYNOWIE” S.A., Sowiniec, PL.

(540)



Kolor znaku: zielony, piaskowy, beżowy, różowy, czerwony, biały, niebieski, ciemnoczerwony

(531) 2.3.25, 5.3.11, 6.19.1, 27.5.1, 29.1.15

(510), (511) **29** produkty tłuszczowe.

(111) **199943** (220) 2006 04 13 (210) 309519

(151) 2007 11 08 (441) 2006 07 24

(732) ŚWITALSKI & SYNOWIE S.A., Sowiniec, PL.

(540)



Kolor znaku: zielony, piaskowy, beżowy, różowy, czerwony, biały, niebieski, ciemnopomarańczowy

(531) 2.3.25, 6.19.1, 27.5.1, 29.1.15

(510), (511) **29** produkty tłuszczowe.

(111) **199944** (220) 2006 04 18 (210) 309677

(151) 2008 01 11 (441) 2006 07 24

(732) „LEAD” Kołłątaj-Mrzyglód-Spółka Jawna, Bielsko-Biała, PL.
(540)

Jacob K.M.

(531) 24.17.1

(510), (511) **25** odzieżowe wyroby dziewiarskie o splocie dzianinowym i szydełkowym, w tym swetry, kamizelki, kostiumy, spódnice, zakłady, koszulki, spodnie kąpielowe, stroje kąpielowe, koszule typu polo oraz koszule bez kołnierzy, podkoszulki, szaliki dla mężczyzn, kobiet i dzieci.

(111) **199945** (220) 2006 04 24 (210) 309893

(151) 2007 11 21 (441) 2006 08 07

(732) ATM Grupa S.A., Bielany Wrocławskie, PL.

(540)



Kolor znaku: fioletowy, jasnofioletowy

(531) 26.11.3, 26.11.13, 27.5.1, 29.1.12

(510), (511) **09** programy gier komputerowych, **16** wydawnictwa jednorazowe, kartki pocztowe, przybory do pisania, notesy, artykuły biurowe, fotografie, papierowe chusteczki do nosa, **18** wyroby ze skóry i imitacji skóry, parasolki, **21** naczynia, wyroby ze szkła, porcelany, fajansu, przybory toaletowe, **25** ubrania, obuwie, nakrycia głowy, **28** gry, gry planszowe, karty do gry, **32** piwo, napoje bezalkoholowe, napoje i soki owocowe, **33** napoje alkoholowe, **41** produkcja filmów, programów radiowych i telewizyjnych, organizowanie i produkcja widowisk, usługi studiów filmowych, usługi klubów zdrowia (poprawianie kondycji), organizowanie konkursów piękności, organizowanie wakacyjnych obozów w zakresie rozrywki, **44** chirurgia plastyczna, dentystyka, fizjoterapia, masaż, salony fryzjerskie, implantacja (wszczepianie) włosów, kliniki medyczne, lecznicze (prywatne kliniki), usługi manicure, **45** wypożyczanie odzieży, wypożyczanie strojów wieczorowych.

(111) **199946** (220) 2006 04 26 (210) 310098

(151) 2007 11 13 (441) 2006 08 07

(732) „VESPOL INVEST” s.r.o., Ostrava, CZ.

(540)

„vespol”

(531) 24.17.1, 27.5.1

(510), (511) **06** budowlane i konstrukcyjne materiały metalowe, łączniki mocujące, łączniki rozporowe, podkładki rozporowe, podkładki regulacyjne, haczyki dociskowe, haki metalowe, płyty konstrukcyjne metalowe, okładziny metalowe, **19** niemetalowe materiały konstrukcyjne dla budownictwa, niemetalowe okładziny dla budownictwa, niemetalowe pokrycia ścian dla budownictwa, niemetalowe sufity, płyty elewacyjne, elewacje i układy elewacyjne niemetalowe, okładziny elewacyjne z kamienia naturalnego, kamienia sztucznego, ceramiki spiekanej i szkła, elewacje wentylowane niemetalowe, **37** usługi budowlane w zakresie izolacji budynków, usługi murarskie, usługi w zakresie restauracji i konserwacji budynków bez naruszania cech fizycznych tych obiektów, usługi w zakresie nadzorów budowlanych, usługi budowlane w zakresie wykonawstwa, montażu, naprawy elewacji i układów elewacyjnych z materiałów okładzinowych wykonanych z kamienia naturalnego, kamienia sztucznego, ceramiki spiekanej i szkła, elewacji wentylowanych oraz elewacji z dociepleciem budynków.

(111) **199947** (220) 2006 04 28 (210) 310139

(151) 2008 01 09 (441) 2006 08 07

(732) FOTO GAMA Sławomir Lisowski, Lublin, PL.

(540) FOTO GAMA

(510), (511) **01** filmy światłoczułe nienaświetlone, papier fotograficzny, preparaty chemiczne stosowane w fotografii, materiały do termosublimacji, **09** aparaty fotograficzne, urządzenia do termosublimacji, dyski optyczne, dyski do rejestracji obrazów, błony filmowe naświetlone, filmy nagrane na różnych nośnikach obrazu i dźwięku, aparaty do cięcia filmów, filtry fotograficzne, fotokopiarki, lampy błyskowe, lampy do ciemni fotograficznych, optyczne nośniki informacji, graficzne programy komputerowe, **16** fotografie, albumy do fotografii, urządzenia do oprawiania fotografii, ramki do fotografii, książki, albumy, kalendarze, wydawnictwa, czasopisma, periodyki i inne publikacje, **40** wywoływanie filmów fotograficznych, wykonywanie odbitek fotograficznych, kopiowanie zdjęć, usługi fotografii cyfrowej, fotografia internetowa, skład fotograficzny, **41** reportaże fotograficzne, zdjęcia, studia fotograficzne.

(111) **199948** (220) 2006 05 05 (210) 310414

(151) 2007 10 29 (441) 2006 08 07

(732) VIÑA SANTA HELENA S.A., Santiago, CL.

(540) SANTA HELENA

(510), (511) **33** wina.

(111) **199949** (220) 2006 05 08 (210) 310464

(151) 2008 01 22 (441) 2006 08 21

(732) Sebastian Perchel, Warszawa, PL.

(540)

dziki ryż

(531) 11.3.5, 11.3.23, 27.5.1

(510), (511) **35** doradztwo w zakresie organizowania i prowadzenia działalności gospodarczej, **43** usługi w zakresie prowadzenia restauracji.

(111) **199950** (220) 2006 05 09 (210) 310475

(151) 2008 01 24 (441) 2006 08 21

(732) Operator Gazociągów Przesyłowych GAZ-SYSTEM

Spółka Akcyjna, Warszawa, PL.

(540)



Kolor znaku: pomarańczowy, czarny

(531) 1.15.5, 26.1.2, 26.11.2, 27.5.1, 29.1.1, 29.1.8

(510), (511) **04** paliwa gazowe, **37** budowa i konserwacja rurociągów, **39** transport poprzez rurociągi, magazynowanie, **42** opracowanie projektów technicznych.

(111) **199951** (220) 2006 05 09 (210) 310476

(151) 2008 01 24 (441) 2006 08 21

(732) Operator Gazociągów Przesyłowych GAZ-SYSTEM

Spółka Akcyjna, Warszawa, PL.

(540)



Kolor znaku: pomarańczowy, czarny

(531) 1.15.5, 26.1.2, 26.11.2, 27.5.1, 29.1.1, 29.1.8

(510), (511) **04** paliwa gazowe, **37** budowa i konserwacja rurociągów, **39** transport poprzez rurociągi, magazynowanie, **42** opracowanie projektów technicznych.

(111) **199952** (220) 2006 05 12 (210) 310631

(151) 2007 11 26 (441) 2006 08 21

(732) COLGATE-PALMOLIVE COMPANY, New York, US.

(540) COLGATE DENTEX

(510), (511) **03** środki wybielające i inne substancje stosowane w praniu, środki do czyszczenia, polerowania, szorowania i ścierania,

mydła, środki perfumeryjne, olejki eteryczne, kosmetyki, płyny do pielęgnacji włosów, środki do czyszczenia zębów.

(111) **199953** (220) 2006 05 15 (210) 310666
 (151) 2007 12 14 (441) 2006 08 21
 (732) OCEANIC Przedsiębiorstwo Farmaceutyczno Kosmetyczne-
 Wojciech Soszyński, Sopot, PL.
 (540)



Kolor znaku: biały, niebieski, srebrny

(531) 26.4.2, 27.5.1, 29.1.13

(510), (511) **03** szampony, balsamy do włosów, mydła toaletowe do ciała, mydła w płynie, żele pod prysznic, płyny do higieny intymnej, kremy do ciała, lotiony, emulsje do ciała, kremy kosmetyczne, mleczka kosmetyczne, lotiony do ciała, balsamy do ciała, masło do ciała, żele do twarzy, maseczki kosmetyczne, toniki do twarzy, serum, lifting aktywny, olejki do masażu, pomadki ochronne do ust, peelin-gi, dezodoranty, środki do pielęgnacji stóp, chusteczki odświeżające, płyny do zraszania twarzy, środki kosmetyczne do opalania.

(111) **199954** (220) 2006 05 15 (210) 310730
 (151) 2007 10 23 (441) 2006 08 21
 (732) SANITEC KOŁO Sp. z o.o., Koło, PL.
 (540)

SUPERO

(531) 27.5.1

(510), (511) **11** bidety, brodziki, kabiny natryskowe, kabiny przenośne do łaźni tureckich, miski klozetowe, pisuary, płuczki ustępowe, sedesy, natryski, prysznice, fontanny, dozowniki środków odkażających w toaletach, krany, zawory kanalizacyjne, zawory mieszalnikowe do przewodów wodociągowych, urządzenia do kąpeli, wanny, wanny do kąpeli nasiadowych, umywalki, armatura bezpieczeństwa do urządzeń oraz instalacji wodnych, osprzęt do wanien, instalacje przewodów wodociągowych, wanny z wirowym ruchem wody, armatura regulacyjna i zabezpieczająca do urządzeń wodnych, zbiorniki do płuczek ustępowych.

(111) **199955** (220) 2006 05 16 (210) 310744
 (151) 2007 11 29 (441) 2006 08 21
 (732) PPU Systemy i Urządzenia Komputerowe „TELDREAM” S.C.
 Andrzej Kusiuk, Dariusz Krukowski, Gdańsk, PL.
 (540)

ID

(531) 27.5.1

(510), (511) **09** urządzenia elektroniczne, w tym: sterowniki elektroniczne, urządzenia telekomunikacyjne, urządzenia automatyki przemysłowej, urządzenia elektroniczne ze sterowaniem elektronicznym, programy dla maszyn cyfrowych, programy i systemy komputerowe, **38** usługi związane z przekazywaniem lub transmisją informacji i rozmów telefonicznych, wykonywanie ekspertyz w dziedzinie telekomunikacji, **42** usługi w zakresie programowania komputerów, projektowanie systemów komputerowych, projektowanie urządzeń elektronicznych, wykonywanie ekspertyz w dziedzinie automatyki przemysłowej i elektroniki.

(111) **199956** (220) 2006 05 18 (210) 310890
 (151) 2007 10 30 (441) 2006 08 21
 (732) JERONIMO MARTINS DYSTRYBUCJA Spółka Akcyjna,
 Kostrzyn, PL.

(540)



Kolor znaku: granatowy, biały, złoty

(531) 26.1.4, 26.1.7, 27.5.1, 29.1.13

(510), (511) **29** mrożone warzywa i owoce.

(111) **199957** (220) 2006 05 18 (210) 310898
 (151) 2007 10 30 (441) 2006 08 21
 (732) „ŚWITALSKI & SYNOWIE” Spółka Akcyjna, Sowiniec, PL.
 (540)



Kolor znaku: zielony, pomarańczowy, biały

(531) 26.11.3, 27.5.1, 29.1.13

(510), (511) **29** produkty tłuszczowe.

(111) **199958** (220) 2006 05 18 (210) 310899
 (151) 2007 10 30 (441) 2006 08 21
 (732) „ŚWITALSKI & SYNOWIE” Spółka Akcyjna, Sowiniec, PL.
 (540)



Kolor znaku: biały, zielony, niebieski

(531) 26.11.3, 27.5.1, 29.1.13

(510), (511) **29** produkty tłuszczowe.

(111) **199959** (220) 2006 05 18 (210) 310901
 (151) 2007 10 30 (441) 2006 08 21
 (732) „ŚWITALSKI & SYNOWIE” Spółka Akcyjna, Sowiniec, PL.
 (540)



Kolor znaku: biały, zielony, ciemnoczerwony

(531) 26.11.3, 27.5.1, 29.1.13

(510), (511) **29** produkty tłuszczowe.

(111) **199960** (220) 2006 05 30 (210) 311329
 (151) 2008 01 04 (441) 2006 09 04
 (732) ACARI Spółka z o.o., Kraków, PL.
 (540)

ACARI

Kolor znaku: biały, czerwony

(531) 27.5.1, 27.5.25, 29.1.1, 29.1.6

(510), (511) **06** metalowe materiały budowlane, ramki metalowe, **11** urządzenia chłodnicze i wentylacyjne, sprzęt gospodarstwa domowego do gotowania, sprzęt gospodarstwa domowego do chł-

dzenia, sprzęt gospodarstwa domowego do suszenia, sprzęt oświetleniowy, **12** pojazdy samochodowe, motocykle, części zamienne do pojazdów samochodowych i motocykli, **19** wyroby stolarskie i cieślarskie dla budownictwa, **20** wyroby z drewna, korka, słomy, wikliny, opakowania drewniane, **35** prowadzenie punktu obrotu złomem, zgrupowanie na rzecz osób trzecich różnych towarów pozwalające nabywcy wygodnie je oglądać i kupować w hurtowni z artykułami użytku domowego i osobistego, zgrupowanie na rzecz osób trzecich różnych towarów pozwalające nabywcy wygodnie je oglądać i kupować w salonach z pojazdami, częściami i akcesoriami samochodowymi, **36** administrowanie nieruchomościami, usługi agencji pośrednictwa w handlu nieruchomościami, **37** usługi budowlane, obsługa i naprawa pojazdów, pomoc drogową.

(111) **199961** (220) 2006 06 06 (210) 311658
 (151) 2007 12 20 (441) 2006 09 18
 (732) Galeria Białystok Sp. z o.o., Warszawa, PL.
 (540)

GALERIA BIAŁA

Kolor znaku: biały, niebieski

(531) 25.7.1, 25.7.6, 26.4.1, 27.5.1, 29.1.12
 (510), (511) **16** publikacje, czasopisma, katalogi, broszury, ulotki, artykuły papiernicze, **35** administracja, organizacja i zarządzanie kwestami i akcjami charytatywnymi, doradztwo i pomoc w zakresie prowadzenia handlu i działalności gospodarczej, zarządzanie działalnością gospodarczą i administrowanie działalnością centrum handlowo-rozrywkowo-usługowego, marketing, organizacja i przeprowadzanie promocji sprzedaży, jak i doradztwo w tym zakresie, informacja handlowa i doradztwo w zakresie działalności gospodarczej, informacja handlowa i doradztwo w zakresie reklamy radiowej, prasowej, telewizyjnej, marketing bezpośredni, rozpowszechnianie i dystrybucja materiałów reklamowych, organizowanie wystaw i imprez kulturalnych, rozrywkowych oraz sportowych w celach handlowych i reklamowych, dystrybucja materiałów reklamowych i promocyjnych, rozpowszechnianie próbek towarów, reklama radiowa, reklama telewizyjna, reklama za pośrednictwem środków elektronicznych, wynajmowanie powierzchni na cele reklamowe, wynajmowanie miejsc na umieszczanie ogłoszeń lub reklam, organizacja pokazów towarów i usług, dekoracja wystaw i witryn sklepowych, zgrupowanie na rzecz osób trzecich różnych towarów (z wyłączeniem ich transportu) pozwalające nabywcy wygodnie je oglądać i kupować w sklepie wielobranżowym, **36** finansowa organizacja i prowadzenie kwest, zarządzanie nieruchomościami, dzierżawa, najem oraz wszelkie usługi finansowe w zakresie wynajmu majątku nieruchomego, zbieranie czynszu, wynajem powierzchni dla osób trzecich wynajmujących w celach prywatnych lub handlowych, wynajem powierzchni, w szczególności w centrum handlowo-rozrywkowo-usługowym, pośrednictwo w sprawach majątku nieruchomego, usługi wyceny nieruchomości, usługi pośrednictwa w sprawach związanych z nieruchomościami, prowadzenie agencji pośrednictwa w zakresie nieruchomości i ich wynajmu, zarządzanie i administracja nieruchomościami w celach handlowych dla osób trzecich, **39** wynajmowanie garaży, wynajmowanie miejsc parkingowych, magazynów, wynajmowanie powierzchni na salony samochodowe, **41** organizowanie wystaw i imprez kulturalnych, rozrywkowych oraz sportowych, organizowanie i obsługa loterii, konkursów, zawodów sportowych.

(111) **199962** (220) 2006 06 06 (210) 311659
 (151) 2007 12 20 (441) 2006 09 18
 (732) Galeria Białystok Sp. z o.o., Warszawa, PL.
 (540)

GALERIA BIAŁA

Kolor znaku: niebieski, biały

(531) 25.7.1, 25.7.6, 26.4.1, 27.5.1, 29.1.12
 (510), (511) **16** publikacje, czasopisma, katalogi, broszury, ulotki, artykuły papiernicze, **35** administracja, organizacja i zarządzanie kwestami i akcjami charytatywnymi, doradztwo i pomoc w zakre-

sie prowadzenia handlu i działalności gospodarczej, zarządzanie działalnością gospodarczą i administrowanie działalnością centrum handlowo-rozrywkowo-usługowego, marketing, organizacja i przeprowadzanie promocji sprzedaży, jak i doradztwo w tym zakresie, informacja handlowa i doradztwo w zakresie działalności gospodarczej, informacja handlowa i doradztwo w zakresie reklamy radiowej, prasowej, telewizyjnej, marketing bezpośredni, rozpowszechnianie i dystrybucja materiałów reklamowych, organizowanie wystaw i imprez kulturalnych, rozrywkowych oraz sportowych w celach handlowych i reklamowych, dystrybucja materiałów reklamowych i promocyjnych, rozpowszechnianie próbek towarów, reklama radiowa, reklama telewizyjna, reklama za pośrednictwem środków elektronicznych, wynajmowanie powierzchni na cele reklamowe, wynajmowanie miejsc na umieszczanie ogłoszeń lub reklam, organizacja pokazów towarów i usług, dekoracja wystaw i witryn sklepowych, zgrupowanie na rzecz osób trzecich różnych towarów (z wyłączeniem ich transportu) pozwalające nabywcy wygodnie je oglądać i kupować w sklepie wielobranżowym, **36** finansowa organizacja i prowadzenie kwest, zarządzanie nieruchomościami, dzierżawa, najem oraz wszelkie usługi finansowe w zakresie wynajmu majątku nieruchomego, zbieranie czynszu, wynajem powierzchni dla osób trzecich wynajmujących w celach prywatnych lub handlowych, wynajem powierzchni, w szczególności w centrum handlowo-rozrywkowo-usługowym, pośrednictwo w sprawach majątku nieruchomego, usługi wyceny nieruchomości, usługi pośrednictwa w sprawach związanych z nieruchomościami, prowadzenie agencji pośrednictwa w zakresie nieruchomości i ich wynajmu, zarządzanie i administracja nieruchomościami w celach handlowych dla osób trzecich, **39** wynajmowanie garaży, wynajmowanie miejsc parkingowych, magazynów, wynajmowanie powierzchni na salony samochodowe, **41** organizowanie wystaw i imprez kulturalnych, rozrywkowych oraz sportowych, organizowanie i obsługa loterii, konkursów, zawodów sportowych.

(111) **199963** (220) 2006 06 06 (210) 311660
 (151) 2007 12 20 (441) 2006 09 18
 (732) Galeria Białystok Sp. z o.o., Warszawa, PL.
 (540)

GALERIA BIAŁA

Kolor znaku: czarny, szary, biały

(531) 25.7.1, 25.7.6, 26.4.1, 27.5.1, 29.1.13
 (510), (511) **16** publikacje, czasopisma, katalogi, broszury, ulotki, artykuły papiernicze, **35** administracja, organizacja i zarządzanie kwestami i akcjami charytatywnymi, doradztwo i pomoc w zakresie prowadzenia handlu i działalności gospodarczej, zarządzanie działalnością gospodarczą i administrowanie działalnością centrum handlowo-rozrywkowo-usługowego, marketing, organizacja i przeprowadzanie promocji sprzedaży, jak i doradztwo w tym zakresie, informacja handlowa i doradztwo w zakresie działalności gospodarczej, informacja handlowa i doradztwo w zakresie reklamy radiowej, prasowej, telewizyjnej, marketing bezpośredni, rozpowszechnianie i dystrybucja materiałów reklamowych, organizowanie wystaw i imprez kulturalnych, rozrywkowych oraz sportowych w celach handlowych i reklamowych, dystrybucja materiałów reklamowych i promocyjnych, rozpowszechnianie próbek towarów, reklama radiowa, reklama telewizyjna, reklama za pośrednictwem środków elektronicznych, wynajmowanie powierzchni na cele reklamowe, wynajmowanie miejsc na umieszczanie ogłoszeń lub reklam, organizacja pokazów towarów i usług, dekoracja wystaw i witryn sklepowych, zgrupowanie na rzecz osób trzecich różnych towarów (z wyłączeniem ich transportu) pozwalające nabywcy wygodnie je oglądać i kupować w sklepie wielobranżowym, **36** finansowa organizacja i prowadzenie kwest, zarządzanie nieruchomościami, dzierżawa, najem oraz wszelkie usługi finansowe w zakresie wynajmu majątku nieruchomego, zbieranie czynszu, wynajem powierzchni dla osób trzecich wynajmujących w celach prywatnych lub handlowych, wynajem powierzchni, w szczególności w centrum handlowo-rozrywkowo-usługowym, pośrednictwo w sprawach majątku nieruchomego, usługi wyceny nieruchomości, usługi pośrednictwa w sprawach

związanych z nieruchomościami, prowadzenie agencji pośrednictwa w zakresie nieruchomości i ich wynajmu, zarządzanie i administracja nieruchomościami w celach handlowych dla osób trzecich, **39** wynajmowanie garaży, wynajmowanie miejsc parkingowych, magazynów, wynajmowanie powierzchni na salony samochodowe, **41** organizowanie wystaw i imprez kulturalnych, rozrywkowych oraz sportowych, organizowanie i obsługa loterii, konkursów, zawodów sportowych.

(111) **199964** (220) 2006 06 19 (210) 312153
(151) 2007 12 03 (441) 2006 10 02
(732) P.P.H. „RAJAN” Robert Paczkowski, Konstancinów Łódzki, PL.
(540)



Kolor znaku: czerwony, czarny

(531) 26.11.2, 27.5.1, 29.1.1, 29.1.6, 29.1.8
(510), (511) **25** skarpety, rajstopy, pończochy, ubrania, bielizna dzienna i nocna.

(111) **199965** (220) 2006 06 19 (210) 312175
(151) 2008 01 10 (441) 2006 10 02
(732) OCEANIC Przedsiębiorstwo Farmaceutyczno Kosmetyczne Wojciech Soszyński, Sopot, PL.
(540)



Kolor znaku: granatowy, niebieski, biały

(531) 2.9.15, 26.1.1, 26.1.14, 27.5.1, 29.1.12
(510), (511) **03** kosmetyki, **05** preparaty farmaceutyczne.

(111) **199966** (220) 2006 06 19 (210) 312176
(151) 2008 01 10 (441) 2006 10 02
(732) OCEANIC Przedsiębiorstwo Farmaceutyczno Kosmetyczne Wojciech Soszyński, Sopot, PL.
(540)



Kolor znaku: granatowy, niebieski, biały

(531) 2.9.19, 26.1.1, 26.1.14, 27.5.1, 29.1.12
(510), (511) **03** kosmetyki, **05** preparaty farmaceutyczne.

(111) **199967** (220) 2006 06 19 (210) 312177
(151) 2008 01 10 (441) 2006 10 02
(732) OCEANIC Przedsiębiorstwo Farmaceutyczno Kosmetyczne Wojciech Soszyński, Sopot, PL.
(540)



Kolor znaku: granatowy, niebieski, biały

(531) 2.3.1, 26.1.1, 26.1.14, 27.5.1, 29.1.12
(510), (511) **03** kosmetyki, **05** preparaty farmaceutyczne.

(111) **199968** (220) 2006 06 30 (210) 312641
(151) 2008 01 09 (441) 2006 10 02
(732) AMITY Spółka z o.o., Falenty, PL.
(540) BLADE TRNTY
(510), (511) **25** ubiory, obuwanie, nakrycia głowy.

(111) **199969** (220) 2006 07 03 (210) 312694
(151) 2007 12 10 (441) 2006 10 16
(732) „DAJAR” Spółka z o.o., Koszalin, PL.
(540)



(531) 11.1.1, 11.1.2, 11.1.3, 11.1.4, 26.4.2

(510), (511) **08** brzytwy, dziadki do orzechów, krajarki, narzędzia nożownicze nie występujące w innych klasach, nożyce i nożyczki nie występujące w innych klasach, otwieracze do puszek nieelektryczne, szczytce nie występujące w innych klasach, sztucce, toporki do lodu, wykrajarki do pizzy nieelektryczne, wyroby nożownicze nie występujące w innych klasach, **11** urządzenia i przyrządy kuchenne do gotowania, chłodzenia i suszenia, **21** małe, ręczne urządzenia do siekania, mielenia itp. nie występujące w innych klasach, przybory kuchenne i gospodarstwa domowego, pojemniki, wyroby szklane, porcelanowe i ceramiczne nie występujące w innych klasach, cukiernice, formy do ciasta, garnki kuchenne, łopatki do ciasta, otwieracze do butelek, serwetniki, serwisy kuchenne, stojaki do karafek, suszarki do naczyń, termosy, wazon, wiaderka do lodu, **35** usługi udostępniania narzędzi, przyrządów, urządzeń kuchennych w celu dogodnego oglądania i nabywania.

(111) **199970** (220) 2006 08 16 (210) 312780
(151) 2008 01 15 (441) 2006 11 27
(732) MEDIA SUKCES S.C. Dorota i Włodzimierz Wróblewscy, Warszawa, PL.
(540)



Kolor znaku: czarny, niebieski

(531) 27.5.1, 29.1.4, 29.1.8
(510), (511) **39** prowadzenie agencji turystycznych, organizowanie wycieczek i zwiedzania, **41** prowadzenie szkół nauczania projektowania i szycia ubiorów, nauczanie języków obcych, usługi fotograficzne i reportażowe, **42** doradztwo w zakresie sprzętu komputerowego, programowanie i wypożyczanie komputerów, projektowanie dekoracji wnętrz.

(111) **199971** (220) 2006 07 12 (210) 313072
(151) 2008 01 10 (441) 2006 10 16
(732) OCEANIC Przedsiębiorstwo Farmaceutyczno-Kosmetyczne Wojciech Soszyński, Sopot, PL.
(540) AA HYDRA EXPORT
(510), (511) **03** kosmetyki, **05** preparaty farmaceutyczne.

(111) **199972** (220) 2006 07 17 (210) 313295
(151) 2008 01 07 (441) 2006 10 30
(732) Medicover Holdings N.V., Curacao, AN.
(540)



Kolor znaku: żółty, niebieski

(531) 5.5.19, 27.5.1, 29.1.12
(510), (511) **42** usługi naukowo-badawcze, w tym badania bakteriologiczne obejmujące badania kliniczne, analizy i badania chemiczne,

w tym usługi analityczne dotyczące medycyny, preparatów farmaceutycznych i biochemii, badania biologiczne, **44** usługi medyczne, w tym medyczne usługi diagnostyczne.

(111) **199973** (220) 2006 07 27 (210) 313629
 (151) 2008 01 14 (441) 2006 10 30
 (732) Przedsiębiorstwo Produkcji Lodów „KORAL” Józef Koral Spółka Jawna, Limanowa, PL.
 (540) DŻAMBO

(510), (511) **30** lody, w tym sorbetowe, rolady lodowe, torty lodowe, batony i lizaki lodowe, jogurty mrożone, lody w proszku, desery z udziałem lodów, galaretki owocowe, napoje mrożone na bazie czekolady, herbaty, kakao lub kawy.

(111) **199974** (220) 2006 07 28 (210) 313714
 (151) 2008 01 25 (441) 2006 10 30
 (732) DOM MAKLEKSKI CAPITAL PARTNERS S.A., Warszawa, PL.
 (540)



Kolor znaku: ciemnoniebieski, biały

(531) 26.4.2, 26.11.1, 27.5.1, 29.1.12
 (510), (511) **35** doradztwo specjalistyczne w sprawach działalności gospodarczej, doradztwo w zakresie organizowania i prowadzenia działalności gospodarczej, doradztwo w zakresie prowadzenia działalności gospodarczej, doradztwo w zakresie organizacji i zarządzania przy prowadzeniu działalności gospodarczej, doradztwo w zakresie zarządzania przy prowadzeniu działalności gospodarczej, ekspertyzy w zakresie organizowania i prowadzenia działalności gospodarczej, informacja o organizowaniu i prowadzeniu działalności gospodarczej, profesjonalne doradztwo w zakresie organizowania i prowadzenia działalności gospodarczej, informacja o działalności gospodarczej, doradztwo dotyczące organizowania działalności gospodarczej, **36** agencje kredytowe, analizy finansowe, emisja bonów wartościowych, doradztwo w sprawach finansowych, tworzenie funduszy, pośrednictwo giełdowe, tworzenie instytucji pozyskujących kapitał, inwestycje kapitałowe, nakłady kapitałowe, kredytowanie, lokaty kapitału, maklerstwo, maklerstwo giełdowe.

(111) **199975** (220) 2006 07 28 (210) 313718
 (151) 2008 01 25 (441) 2006 10 30
 (732) CAPITAL PARTNERS S.A., Warszawa, PL.
 (540)



Kolor znaku: bordowy, biały

(531) 26.4.2, 26.11.1, 27.5.1, 29.1.12
 (510), (511) **35** analizy kosztów, doradztwo specjalistyczne w sprawach działalności gospodarczej, doradztwo w zakresie organizowania i prowadzenia działalności gospodarczej, doradztwo w zakresie prowadzenia działalności gospodarczej, doradztwo w zakresie organizacji i zarządzania przy prowadzeniu działalności gospodarczej, doradztwo w zakresie zarządzania przy prowadzeniu działalności gospodarczej, ekspertyzy w zakresie organizowania i prowadzenia działalności gospodarczej, informacja o organizowaniu i prowadzeniu działalności gospodarczej, profesjonalne doradztwo w zakresie organizowania i prowadzenia działalności gospodarczej, informacja o działalności gospodarczej, doradztwo dotyczące organizowania działalności gospodarczej, pomoc przy zarządzaniu przedsiębiorstwami przemysłowymi lub handlowymi, pomoc w prowadzeniu działalności gospodarczej, pomoc w zakresie zarządzania, doradztwo w zakresie zarządzania działalnością gospodarczą, pomoc w zarządzaniu działalnością gospodarczą, usługi doradcze w zakresie zarządzania działalnością gospodarczą, **36** analizy finansowe, doradztwo w sprawach finansowych, doradztwo finansowe, usługi finansowe, tworzenie instytucji pozyskujących kapitał, inwestycje kapitałowe.

(111) **199976** (220) 2006 08 03 (210) 313949
 (151) 2008 01 21 (441) 2006 11 13
 (732) Philip Morris Products S.A., Neuchatel, CH.
 (540)



(531) 24.17.25, 26.4.2, 26.15.1, 27.5.1
 (510), (511) **34** tytoń surowy i przetworzony, w tym: cygara, papierosy, cygaretki, tytoń do skręcania papierosów, tytoń do fajek, tytoń do żucia, tabaka, substytuty tytoniu (nie do celów leczniczych), artykuły dla palaczy, w tym: bibułki i gilzy papierosowe, filtry papierosowe, puszki na tytoń, papierosnice i popielniczki nie z metali szlachetnych, ich stopów oraz nie pokryte nimi, fajki, kieszonkowe przyrządy do skręcania papierosów, zapalniczki, zapałki, **35** reklama, zarządzanie w biznesie, kierowanie i administracja w biznesie, prace biurowe.

(111) **199977** (220) 2006 08 03 (210) 313951
 (151) 2008 01 21 (441) 2006 11 13
 (732) Cadbury Wedel Sp. z o.o., Warszawa, PL.
 (540)

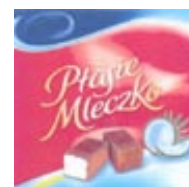

Kolor znaku: biały, beżowy, żółty, brązowy, zielony, czerwony, niebieski, błękitny

(531) 5.7.6, 8.1.22, 26.13.25, 27.5.1, 29.1.15
 (510), (511) **30** słodycze nie do celów medycznych, czekolada, słodycze na bazie czekolady, słodycze na bazie cukru, słodycze mrożone.

(111) **199978** (220) 2006 08 03 (210) 313953
 (151) 2008 01 21 (441) 2006 11 13
 (732) Cadbury Wedel Sp. z o.o., Warszawa, PL.
 (540)

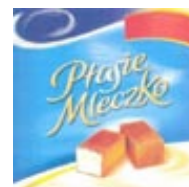

Kolor znaku: biały, beżowy, żółty, brązowy, czerwony, niebieski

(531) 8.1.22, 26.13.25, 27.5.1, 29.1.15
 (510), (511) **30** słodycze nie do celów medycznych, czekolada, słodycze na bazie czekolady, słodycze na bazie cukru, słodycze mrożone.

(111) **199979** (220) 2006 08 03 (210) 313955
 (151) 2008 01 21 (441) 2006 11 13
 (732) Cadbury Wedel Sp. z o.o., Warszawa, PL.
 (540)

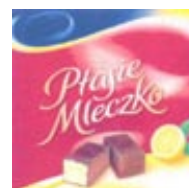

Kolor znaku: biały, beżowy, żółty, brązowy, czerwony, zielony, niebieski

(531) 5.7.12, 8.1.22, 26.13.25, 27.5.1, 29.1.15
 (510), (511) **30** słodycze nie do celów medycznych, czekolada, słodycze na bazie czekolady, słodycze na bazie cukru, słodycze mrożone.

(111) **199980** (220) 2006 08 03 (210) 313956
 (151) 2008 01 21 (441) 2006 11 13
 (732) Cadbury Wedel Sp. z o.o., Warszawa, PL.
 (540)



Kolor znaku: biały, beżowy, żółty, brązowy, czerwony, zielony, niebieski
 (531) 8.1.22, 26.13.25, 27.5.1, 29.1.15
 (510), (511) **30** słodczyce nie do celów medycznych, czekolada, słodycze na bazie czekolady, słodczyce na bazie cukru, słodczyce mrożone.

(111) **199981** (220) 2003 07 08 (210) 267101
 (151) 2007 12 20 (441) 2004 01 12
 (732) Przedsiębiorstwo Farmaceutyczne ANPHARM S.A.,
 Warszawa, PL.
 (540)



Kolor znaku: granatowy, czerwony, żółty, zielony
 (531) 3.13.1, 27.5.1, 29.1.14
 (510), (511) **05** produkty farmaceutyczne.

(111) **199982** (220) 2004 01 07 (210) 274693
 (151) 2007 12 18 (441) 2004 04 19
 (732) „DOSPEL” Sp. z o.o., Częstochowa, PL.
 (540)

xp

(531) 27.5.1
 (510), (511) **06** budowlane materiały metalowe, drobne wyroby żelazne i metalowe, rury i rurki metalowe, towary z metali nieszlachetnych wg klasy 06, rury i przewody do instalacji centralnego ogrzewania, kolanka i złączki do rur metalowe, kołnierze metalowe, kominy metalowe, kratki ochronne metalowe, nasady kominowe metalowe, opaski i obejmy metalowe, osłony do rur metalowe, armatura do przewodów metalowa, przewody i rurociągi metalowe, przewody metalowe do instalacji wentylacyjnej i klimatyzacyjnej, zawory metalowe, rurowe przewody instalacyjne rozgałęźne metalowe, przewody wodociągowe metalowe, **07** urządzenia kuchenne elektryczne, urządzenia i maszyny do ssania powietrza, mechanizmy napędowe inne niż do pojazdów lądowych, dmuchawy jako maszyny, dmuchawy do sprężania, zasysania i transportu gazu, filtry jako części maszyn lub silników, filtry jako wkłady do maszyn filtrujących, formy do maszyn, regulatory jako części maszyn, regulatory prędkości obrotów do maszyn i silników, silniki inne niż do pojazdów lądowych, silniki elektryczne inne niż do pojazdów lądowych, sprężarki, wentylatory do silników, wtryskarki, wymienniki ciepła jako części maszyn, **11** urządzenia do oświetlania, urządzenia i instalacje do chłodzenia i ogrzewania, chłodziar-zamrażarki, zamrażarki, ogrzewacze wody, ogrzewacze olejowe, grzejniki, elementy grzejne, termowentylatory, wentylatory, wentylatory kanałowe, wymienniki ciepła, wyciągi wentylacyjne i kominowe, wentylatory sufitowe, urządzenia i instalacje do wentylacji i klimatyzacji, dmuchawy jako części instalacji do nawiewu, aparaty do odświeżania powietrza, filtry jako części instalacji domowych lub przemysłowych, filtry powietrza do klimatyzacji, przewody jako części instalacji sanitarnych i wodociągowych, rekuperatory ciepła, suszarki do włosów, aparatura do suszenia, świeczniki, oprawki żarówek do lamp elektrycznych, sprzęt kuchenny elektryczny, regulatory do wyciągów dla ogrzewnictwa, **17** izolatory do przewodów, materiały filtracyjne, giętkie przewody

i rury niemetalowe, osłony i złączki niemetalowe do rur, pierścienie uszczelniające, uszczelki, materiały uszczelniające, **19** materiały budowlane niemetalowe, rury sztywne niemetalowe, kominowe nasady i deflektory niemetalowe, kominowe przedłużacze i trzony niemetalowe, kominy niemetalowe, kraty niemetalowe, rury spustowe, drenażowe i wodociągowe niemetalowe, rynny niemetalowe, niemetalowe przewody ciśnieniowe, przewody niemetalowe dla instalacji wentylacyjnych i klimatyzacyjnych, **20** kratki ochronne i zawory niemetalowe, zaciski niemetalowe do rur i kabli, kraty kominkowe, **35** zgrupowanie na rzecz osób trzecich różnych towarów pozwalające nabywcy wygodnie oglądać i kupować te towary na stronie Web dotyczącej sprzedaży różnorodnych towarów, zgrupowanie na rzecz osób trzecich różnych towarów pozwalające nabywcy wygodnie oglądać i kupować te towary w sklepie wielobranżowym i hurtowni wielobranżowej; komputerowe zarządzanie plikami, organizowanie wystaw w celach handlowych lub reklamowych, pokazy towarów, promocja sprzedaży, reklama za pośrednictwem sieci komputerowej, reklamy, zaopatrzenie osób trzecich, zarządzanie działalnością artystyczną.

(111) **199983** (220) 2006 11 24 (210) 318323
 (151) 2007 10 18 (441) 2007 03 05
 (732) PAW Sp. z o.o., Suchy Las, PL.
 (540)



Kolor znaku: ciemnoniebieski, złoty, jasnożółty, biały
 (531) 26.1.2, 27.5.1, 29.1.13
 (510), (511) **04** świece, **16** serwetki papierowe, obrusy papierowe, **24** obrusy na stół niepapierowe, serwetki stołowe tekstylne.

(111) **199984** (220) 2006 07 07 (210) 312923
 (151) 2008 01 21 (441) 2006 10 16
 (732) Medicover Holdings N.V., Curacao, AN.
 (540)



Kolor znaku: żółty, niebieski
 (531) 5.5.19, 5.5.20, 5.5.21, 27.5.1, 29.1.2, 29.1.4
 (510), (511) **42** usługi naukowo-badawcze, w tym badania bakteriologiczne obejmujące badania kliniczne, analizy i badania chemiczne, w tym usługi analityczne dotyczące medycyny, preparatów farmaceutycznych i biochemii, badania biologiczne, **44** usługi medyczne, w tym medyczne usługi diagnostyczne.

(111) **199985** (220) 2006 08 04 (210) 314006
 (151) 2008 01 14 (441) 2006 11 13
 (732) „APATOR” S.A., Toruń, PL.
 (540) LEW-Radio

(510), (511) **09** zestaw urządzeń elektronicznych wraz z oprogramowaniem do dystrybucji energii elektrycznej, gazu, energii cieplnej, wody i innych mediów energetycznych za pomocą zdalnego systemu generowania kodów dla kredytowo-przedpłatowych liczników energii elektrycznej, cieplnej, zużycia gazu i innych mediów, **39** dystrybucja energii elektrycznej, gazu, energii cieplnej, wody i innych mediów energetycznych za pomocą zdalnego systemu transmisji kodów dla kredytowo-przedpłatowych liczników energii elektrycznej, cieplnej, zużycia gazu i innych mediów.

(111) **199986** (220) 2006 08 04 (210) 314007
 (151) 2008 01 15 (441) 2006 11 13
 (732) „APATOR” S.A., Toruń, PL.
 (540) LEW Generator
 (510), (511) **09** zestaw urządzeń elektronicznych wraz z oprogramowaniem do generowania i kodów w systemie kredytowo-przedpłatowym dla innych systemów dystrybucji przy użyciu liczników energii elektrycznej, ciepłej, zużycia gazu i innych mediów, **42** usługa w zakresie opracowania oprogramowania służącego do generowania kodów w systemie kredytowo-przedpłatowym dla liczników energii elektrycznej, gazu, energii ciepłej, wody i innych mediów energetycznych.

(111) **199987** (220) 2006 08 04 (210) 314008
 (151) 2008 01 15 (441) 2006 11 13
 (732) „APATOR” S.A., Toruń, PL.
 (540) LEW-GSM serwis
 (510), (511) **09** zestaw urządzeń elektronicznych wraz z oprogramowaniem do dystrybucji energii elektrycznej, gazu, energii ciepłej, wody i innych mediów energetycznych za pomocą zdalnego systemu transmisji kodów dla kredytowo-przedpłatowych liczników energii elektrycznej, ciepłej, zużycia gazu i innych mediów, **42** usługi w zakresie opracowywania i zabezpieczenia systemów kodów technicznych w systemie kredytowo-przedpłatowym dla liczników energii elektrycznej, gazu, energii ciepłej, wody i innych mediów energetycznych za pomocą zdalnego systemu generowania kodów dla kredytowo-przedpłatowych liczników energii elektrycznej, ciepłej, zużycia gazu i innych mediów.

(111) **199988** (220) 2006 08 04 (210) 314009
 (151) 2008 01 15 (441) 2006 11 13
 (732) „APATOR” S.A., Toruń, PL.
 (540) LEW-Energofon-serwis
 (510), (511) **42** usługi w zakresie opracowywania i zabezpieczenia systemów kodów technicznych za pomocą zdalnego systemu generowania kodów dla kredytowo-przedpłatowych liczników energii elektrycznej, ciepłej, zużycia gazu i innych mediów.

(111) **199989** (220) 2006 08 04 (210) 314010
 (151) 2008 01 15 (441) 2006 11 13
 (732) „APATOR” S.A., Toruń, PL.
 (540) LEW-karta
 (510), (511) **09** zestaw urządzeń elektronicznych wraz z oprogramowaniem do dystrybucji energii elektrycznej, gazu, energii ciepłej, wody i innych mediów energetycznych za pomocą zdalnego systemu generowania kodów dla kredytowo-przedpłatowych liczników energii elektrycznej, ciepłej, zużycia gazu i innych mediów, **39** dystrybucja energii elektrycznej, gazu, energii ciepłej, wody i innych mediów energetycznych za pomocą zdalnego systemu transmisji kodów dla kredytowo-przedpłatowych liczników energii elektrycznej, ciepłej, zużycia gazu i innych mediów.

(111) **199990** (220) 2006 08 04 (210) 314012
 (151) 2008 01 15 (441) 2006 11 13
 (732) „APATOR” S.A., Toruń, PL.
 (540) LEW-SMSserwis
 (510), (511) **09** zestaw urządzeń elektronicznych wraz z oprogramowaniem do dystrybucji energii elektrycznej, gazu, energii ciepłej, wody i innych mediów energetycznych za pomocą zdalnego systemu generowania kodów dla kredytowo-przedpłatowych liczników energii elektrycznej, ciepłej, zużycia gazu i innych mediów, **42** usługi w zakresie opracowywania i zabezpieczenia systemów kodów technicznych za pomocą telefonii komórkowej i krótkich wiadomości tekstowych.

(111) **199991** (220) 2003 09 26 (210) 270429
 (151) 2007 12 17 (441) 2004 04 05
 (732) Dolnośląskie Zakłady Techniki Odwodnieniowej „HYDRO-TOP” Spółka z o.o., Koźuchów, PL.
 (540) hydrotec
 (510), (511) **06** armatura metalowa do przewodów, pokrywy do włączników, **11** armatura do regulacji urządzeń wodnych lub gazowych

oraz przewodów wodnych lub gazowych, hydranty, instalacje do dystrybucji i zaopatrywania w wodę, instalacje wodociągowe wody, instalacje przewodów wodociągowych i zawory mieszalnikowe do nich, urządzenia do ujęcia wody, zawory kanalizacyjne, **19** betonowe elementy budowlane, kształtki rurowe rozgałęzieniowe niemetalowe, niemetalowe elementy konstrukcyjne dla budownictwa, niemetalowe i nie z tworzywa sztucznego zawory do rur drenażowych, niemetalowe rury drenażowe, rury wodociągowe niemetalowe.

(111) **199992** (220) 2004 04 22 (210) 279678
 (151) 2007 12 14 (441) 2004 07 26
 (732) Systemy Komputerowe-GŁÓWKA Spółka Akcyjna, Bielsko-Biała, PL.
 (540)

WROTA CELNE

Kolor znaku: zielony, czarny

(531) 26.4.2, 27.5.1, 29.1.12

(510), (511) **09** programy komputerowe, programy użytkowe i narzędziowe zarejestrowane na taśmach, dyskach optycznych, dyskietkach magnetycznych, wideodyskach do obsługi elektronicznej wymiany danych, aplikacje biznesowe do działań on-line w zakresie kontaktu z administracją celną, **35** komputerowe zarządzanie plikami, pozyskiwanie danych do baz danych, **38** łączność poprzez terminale komputerowe.

(111) **199993** (220) 2004 04 28 (210) 279958
 (151) 2007 12 18 (441) 2004 08 09
 (732) „DERMIKA” Sp. z o.o., Warszawa, PL.
 (540)



Kolor znaku: szary, niebieski w odcieniach, biały

(531) 26.11.3, 27.5.1, 29.1.13

(510), (511) **01** surowce, odczynniki do produkcji kosmetyków, preparaty biologiczne i chemiczne do wytwarzania środków kosmetycznych, myjących, czyszczących i sanitarnych, **03** środki kosmetyczne do pielęgnacji skóry, kremy, maseczki, toniki, balsamy, lotony, płyny regeneracyjne, środki do mycia skóry, mydła, żele, preparaty kosmetyczne do kąpieli, kosmetyczne środki upiększające, wyroby perfumeryjne, wody toaletowe, kolońskie, zapachowe, olejki zapachowe, preparaty do makijażu i demakijażu, środki kosmetyczne do włosów, szampony, odżywki, farby, preparaty do manicure i pedicure, lakiery do paznokci, środki do pielęgnacji jamy ustnej, pasty, proszki i płyny do zębów i protez dentystycznych, płyny, balsamy, żele, kremy do i po goleniu, środki do depilacji, produkty przeciw poceniu się, antyperspiranty, dezodoranty, produkty chemii gospodarczej, barwniki kosmetyczne, **05** preparaty farmaceutyczne, biologiczne, bakteriologiczne i chemiczne do celów farmaceutycznych, preparaty wspomagające leczenie, wzmacniające organizm, preparaty podnoszące odporność organizmu, kosmetyki medyczne, **39** konfekcjonowanie wyrobów kosmetycznych, perfumeryjnych, parafarmaceutyków oraz chemii gospodarczej, **42** prowadzenie laboratoriów, prac naukowo-badawczych i aplikacyjnych w zakresie środków kosmetycznych, pielęgnacyjnych, perfumeryjnych, para- i farmaceutycznych oraz chemii gospodarczej, **44** prowadzenie poradnictwa i pokazów w zakresie sposobów używania i stosowania kosmetyków, artykułów pielęgnacyjnych, perfumeryjnych, farmaceutyków i parafarmaceutyków, usługi w zakresie salonów fryzjerskich, salonów i klinik medycznych, kosmetycznych (salony piękności).

(111) **199994** (220) 2004 06 14 (210) 281914
 (151) 2007 12 06 (441) 2004 09 20
 (732) Biuro Usług Brokerskich, Krzysztof Chechliński, Bytom, PL.

(540)

Kolor znaku: biały, niebieski

(531) 26.4.1, 27.5.1, 29.1.12

(510), (511) **36** usługi ubezpieczeniowe, pośrednictwo ubezpieczeniowe.(111) **199995** (220) 2004 07 12 (210) 283081

(151) 2008 01 24 (441) 2004 10 18

(732) ZAKŁAD POLIGRAFICZNY OFFDRUK, Adam Kazimierczuk, Anna Kazimierczuk s.c., Łomianki, PL.

(540)

Kolor znaku: ciemnogrnatowy, granatowy, czerwony

(531) 26.11.1, 27.5.1, 29.1.13

(510), (511) **16** afisze, plakaty, afisze i plakaty z papieru i kartonu, albumy, bloczki do pisania, bloki do pisania-listowe, broszury, opakowania na butelki z papieru i kartonu, czasopisma periodyki, obwoluty, okładki papierowe na dokumenty, segregatory na dokumenty, druki, drukowane materiały, graficzne druki, odbitki, wyroby introligatorskie, kalendarze, kalendarze z kartkami do zdzierania, karty pocztowe, katalogi, koperty, nalepki, naklejki, notatniki, okładki, obwoluty, papeteria, plakaty, podręczniki, pudełka kartonowe lub papierowe, segregatory, **40** druk sitowy, drukarnie, drukowanie off-setowe, introligatorstwo, drukowanie, obróbka papieru, skład fotograficzny, **42** usługi artystów grafików, projektowanie opakowań.(111) **199996** (220) 2004 08 23 (210) 284610

(151) 2008 01 15 (441) 2004 11 29

(732) GADU-GADU Spółka Akcyjna, Warszawa, PL.

(540) Gadu Gadu

(510), (511) **09** aparaty telefoniczne, przewody, słuchawki telefoniczne, telefony komórkowe, zestawy głośno-mówiące, anteny, baterie do tych telefonów, ładowarki, obudowy kolorowe, zestawy słuchawkowe, karty PCMCIA, obudowy, uchwyty i pokrowce do telefonów komórkowych, karty telefoniczne do automatów, karty telefoniczne do telefonów komórkowych, karty SIM, odbiorniki audio-i video, urządzenia do przetwarzania informacji, współpracujące z komputerami w zakresie przekazywania dźwięku i obrazu, czyste i zapisane magnetyczne nośniki danych, audio i video, aparaty fotograficzne, karty magnetyczne do identyfikacji osób, karty z obwodami scalonymi, karty magnetyczne kodowane, czytniki kodów kreskowych, komputerowe urządzenia peryferyjne, komputery, drukarki do komputerów, komputery przenośne, monitory, maszyny sprzedające automatycznie, modemy, notesy elektroniczne, urządzenia do nawigacji satelitarnej, okulary, płyty fonograficzne, aparatura przenośna do radiotelekomunikacji, żetony, **25** odzież, obuwie, nakrycia głowy, bandany na szyję, bezrękawniki, bielizna, chusty, garnitury, getry, kamizelki, kapelusze kąpielowe, kostiumy kąpielowe, kąpielówki, kostiumy kąpielowe, koszule, koszulka gimnastyczna, krawaty, kurtki wełniane lub futrzane z kapturem, leginsy, odzież gotowa, odzież na gimnastykę, płaszcze, rękawiczki, skarpetki, spodnie, spódnice, sukienki, swetry, szale, szaliki, T-shirty, **35** usługi w zakresie reklamy: organizacja kampanii reklamowych, wynajem i sprzedaż miejsca i czasu na reklamy, usługi w zakresie dystrybucji i doręczania prospektów reklamowych, ofert sprzedaży i próbek reklamowych, również za pośrednictwem sieci teleinformatycznych-Internetu, pośrednictwo w sprzedaży towarów za pośrednictwem Internetu, usługi rejestrowania, kompilacji, systematyzacji pisemnych informacji i ich przekazywaniu za pośrednictwem sieci telefonicznych, Internetu, dostarczanie pakietów informacji, tekstów reklamowych dostosowanych do indywidualnych wymagań odbiorcy, usługi informacji o działalności gospodarczej i handlowej, udzielanie informacji telefonicznych w zakresie rozrywki, turystyki, organizacji podróży i oferowanie sprzedaży usług w tym zakresie, usługi świadczone w systemie on-line w zakresie kupna i sprzedaży, sprzedaży aukcyjnej i promocyjnej towarów i usług, usługi w zakresie umożliwiania wymiany informacjii konwersacji w czasie realnym za pośrednictwem sieci teleinformatycznych Internet i sieci cyfrowej telefonii komórkowej, **36** usługi w zakresie pośrednictwa w zawieraniu umów ubezpieczeniowych, umów kredytowych za pośrednictwem telefonu i sieci teleinformatycznych internet, sprawdzanie stanu konta za pośrednictwem telefonu i sieci teleinformatycznych Internet, **38** usługi świadczone przez operatora sieci telefonii komórkowej, przekazywanie danych połączeń abonentów telefonii komórkowej, usługi przekazywania głosu i obrazu w systemie przekazu fonicznego i cyfrowego, usługi teleksowe i telefaksowe, usługi w zakresie zbierania i przekazywania informacji, przesyłanie informacji tekstowej i obrazowej za pośrednictwem sieci cyfrowej telefonii komórkowej, przekazywanie danych przy pomocy terminali komputerowych, przesyłanie wiadomości, danych, głosu i obrazu za pomocą przekazu satelitarnego, usługi przekazywania poczty elektronicznej za pośrednictwem sieci telefonii komórkowej i telefonów komórkowych, udostępnianie połączeń z sieciami informatycznymi, wypożyczanie urządzeń służących do przekazywania głosu, obrazu i danych za pomocą telefonii analogowej, cyfrowej, satelitarnej, udostępnianie stron internetowych za pośrednictwem telefonii komórkowej bezpośrednio na wyświetlaczu aparatu telefonicznego, usługi w zakresie umożliwiania wymiany informacji i konwersacji w czasie realnym za pośrednictwem sieci teleinformatycznych Internet, usługi w zakresie umożliwiania wymiany informacji i konwersacji w czasie realnym za pośrednictwem sieci cyfrowej telefonii komórkowej, zbieranie i przekazywanie informacji, przekazywanie informacji lokalnej dotyczącej obszaru na którym znajduje się odbiorca zgodnie z indywidualnymi wymaganiami, **41** usługi nauczania i rozrywki prowadzone za pośrednictwem sieci teleinformatycznych internet i telefonów komórkowych, organizowanie konkursów edukacyjnych i rozrywkowych, organizacja gier rozrywkowych, przeprowadzanie plebiscytów.(111) **199997** (220) 2004 12 27 (210) 289348

(151) 2008 01 03 (441) 2005 04 04

(732) Zakłady Mięsne NOVE Sp. z o.o., Morgi, PL.

(540) Zakłady Mięsne Nove Sp. z o.o.

(510), (511) **29** mięso, przetwory z mięsa, przetwory z produktów mięsnych i z krwi, wyroby garmażeryjne z mięsa i konserwy mięsne, wędliny, podroby, **35** usługi prowadzenia sklepu detalicznego z mięsem i wyrobami mięsnymi, usługi importowo-eksportowe, doradztwo specjalistyczne handlowe, doradztwo w zakresie prowadzenia działalności gospodarczej, pokazy towarów, wystawy w charakterze handlowym lub reklamowym, targi, zarządzanie działalnością gospodarczą, **40** ubój zwierząt, obróbka skór, wędzenie, konserwowanie żywności.(111) **199998** (220) 2005 03 14 (210) 292369

(151) 2007 11 13 (441) 2005 06 27

(732) TOPEX Spółka Jawna P.Topolewicz A. Gackowski, Warszawa, PL.

(540)

Kolor znaku: biały, granatowy, czerwony

(531) 26.4.2, 27.5.1, 29.1.13

(510), (511) **06** zamki na zasuwy, kasetki na pieniądze metalowe, łańcuchy metalowe, złącza metalowe do łańcuchów, dzwonki, zasuwy do drzwi, zamknięcia drzwi, osprzęt do drzwi metalowych, klamki do drzwi metalowe, kołatki do drzwi, urządzenia do otwierania drzwi nieelektryczne, skrobaczki do drzwi, ograniczniki do drzwi metalowych, usztywniacze metalowe, okucia budowlane, okucia metalowe do mebli, okucia metalowe do okien, drobnica żelazna, zawiasy metalowe, haki metalowe, haki metalowe do wieszania odzieży, raki do wspinaczki po oblodzonych powierzchniach, tabliczki identyfikacyjne metalowe, okucia drzwiowe metalowe, okucia okienne do okien, klucze, rękojeści noży metalowe, gałki, uchwyty metalowe, skrzynki na listy metalowe, zamki metalowe inne niż elektryczne, zamki do toreb metalowe, zamki metalowe do pojazdów, skarponki metalowe, gwoździe, kłódki, pierścienie metalowe, nity metalowe, kasy pancerne, sejfy, łańcuchy zabezpieczające metalowe, śruby metalowe, kapsle do korkowania metalowe, drut do lutowania metalowy, zamki sprężynowe, sprężyny (drobnica metalowa), rączki do

narzędzi metalowe, liny stalowe, plombownice, wkładki profilowe, wkładki profilowe do zamków wpustowych, **09** alarmy dźwiękowe, dzwonki alarmowe elektryczne, alarmy pożarowe, alarmy, wykrywacze, detektory, wykrywacze przedmiotów metalowych stosowane w przemyśle lub wojsku, wykrywacze dymu, elektryczne ściemniacze i regulatory światła, zamki elektryczne.

(111) **199999** (220) 2005 06 14 (210) 296448
 (151) 2008 01 03 (441) 2005 09 19
 (732) LESZCZYŃSKA AGENCJA WYDAWNICZA Mieczysław Strzelczyk, Marek Stoliński Spółka Jawna, Leszno, PL.
 (540) E-SKLEP 24
 (510), (511) **35** dostarczanie przez media elektroniczne informacji handlowych, **38** przesyłanie informacji przez komputer, **42** dzierżawa oprogramowania, prowadzenie portalu w zakresie informacji handlowych.

(111) **200000** (220) 2005 08 19 (210) 299010
 (151) 2008 01 07 (441) 2005 11 28
 (732) HOLIFA POLSKA Spółka z o.o., Pruszków, PL.
 (540) MAGNUM HOLIFA
 (510), (511) **05** preparat dezynfekcyjny.

(111) **200001** (220) 2005 11 04 (210) 301910
 (151) 2008 01 11 (441) 2006 02 06
 (732) ŚLASKA AGENCJA FINANSOWA Marcin Gąszczak, Robert Zdańkowski SPÓŁKA JAWNA, Sosnowiec, PL.
 (540)

wyroki.pl

(531) 24.17.1, 27.5.1
 (510), (511) **35** komputerowe bazy danych-z wyjątkiem informacji prawnej, zarządzanie danymi, przetwarzanie danych, informacja o działalności gospodarczej, doradztwo w zakresie organizowania i prowadzenia działalności gospodarczej, **36** usługi z zakresu obrotu wierzytelnościami, usługi dotyczące doradztwa i pośrednictwa finansowego, przeprowadzanie kompensat finansowych, usługi ubezpieczeniowe, **42** usługi z zakresu prowadzenia witryny internetowej z wyjątkiem informacji prawnej, usługi sprawdzania wiarygodności podmiotów gospodarczych.

(111) **200002** (220) 2005 11 30 (210) 303011
 (151) 2007 11 16 (441) 2006 03 06
 (732) Maja Żurawska, Warszawa, PL.
 (540) Mpack
 (510), (511) **03** kremy kosmetyczne, mleczko kosmetyczne, pasty, proszki, płyny do zębów, **05** dietetyczne substancje przystosowane dla celów medycznych, biologiczne (preparaty-) do celów medycznych, **20** pakowanie (pojemniki do-) z tworzyw sztucznych.

(111) **200003** (220) 2006 01 02 (210) 304356
 (151) 2008 01 04 (441) 2006 04 18
 (732) „OPTEX” Spółka Akcyjna, Opoczno, PL.
 (540)



Kolor znaku: czerwony, biały, zielony
 (531) 3.6.1, 25.1.25, 27.5.1, 29.1.1, 29.1.3, 29.1.6
 (510), (511) **22** włókna surowe włókiennicze, włókna tekstylne, włókna z tworzyw sztucznych do celów włókienniczych, włókna bawełny, wełna surowa lub impregnowana, jedwab surowy, materiały do wpychania nie z gumy i nie z tworzyw sztucznych, worki do transportu i przechowywania materiałów luzem, worki do pakowania z materiałów tekstylnych, worki pocztowe, worki pralnicze, torby do pakowania z materiałów tekstylnych, plandeki, markizy z materiałów tekstylnych, żaluzje, **23** przędza i nici dla włókiennictwa, przędza i nici: z bawełny, z jedwabiu, z juty, z lnu, z wełny i z tworzyw sztucznych, przędza z włó-

kien poliestrowych, przędza poliestrowa łączona z innymi rodzajami przędz, przędza i nici do szycia, kordonek, **24** tkaniny, tekstylia i wyroby włókiennicze nie ujęte w innych klasach, tkaniny: bawełniane, wełniane, jedwabne, lniane, z tworzyw sztucznych jako substytuty tkanin i sztucznego jedwabiu, tkaniny z udziałem bawełny i przędz wiskozowych, tkaniny odzieżowe, dekoracyjne, pościelowe, meblowe, specjalne powleka- ne, tkaniny elastyczne, tkaniny na obuwie, adamaszek, aksamit, brokaty, całuny, drelichy, dzianina, dżersej, flanela, gaza, jedwab, krepa, marabut, muślin, podszewki, prześcieradła, tkaniny imitujące skóry zwierząt, szewiot, tafta, trykot, zefir, tekstylne: chusteczki do nosa, ręczniki, serwetki, materiały tekstylne nietkane, firanki, pledy, **25** apaszki, bluzki damskie, bluzy, boa na szyję, czapki, dresy, etole, garsonki, garnitury, golfy, gorse- ty, gorseciki, halki, kamizelki, kapelusze, kaptury do ubrań, kąpielówki, żakiety, koszule, koszulki, krawaty, liberie, majtki, mantyle, mundury, pałta, paski do odzieży, peleryny, pelisy, pidżamy, płaszcze, półgolfy, pu- lowery, rajstopy, skafandry, spodenki, spodnie, spódnice, sukienki, swe- try, szale, szaliki, szlafroki, trykoty jako ubrania, ubrania robocze, woalki, wyprawki dziecięce ubraniowe, **26** artykuły pasmanteryjne z wyjątkiem nici, wykończenia ozdobne do bielizny i odzieży, guziki, haftki, zatrzaski, klamry do odzieży i do pasków, napy, emblematy ozdobne, sprzączki do ubrań, falbany do odzieży, koronki, taśmy wykończeniowe, zapieczę- czenia do odzieży, wstążki, zamki błyskawiczne, sztuczne kwiaty, **35** usługi agencji importowo-eksportowej, usługi pośrednictwa handlowego na rzecz firm krajowych i zagranicznych, zgrupowanie na rzecz osób trzecich różnych towarów pozwalające nabywcy wygodnie je oglądać i kupować w hurtowniach, sklepach patronackich i na stronie interneto- wej wyspecjalizowanej w sprzedaży: tkanin, wyrobów włókienniczych i odzieży, marketing, usługi reklamowe i promocyjne, dystrybucja ma- teriałów reklamowych, próbek i wzorów wyrobów, organizacja poka- zów, targów i wystaw w celach handlowych lub reklamowych, usługi badania rynku, **39** usługi transportowe i spedycyjne, towarowy trans- port drogowy pojazdami uniwersalnymi i specjalistycznymi, transport poprzez rurociągi, składowanie, magazynowanie, przechowywanie, przeładunek, pakowanie i konfekcjonowanie towarów, usługi informa- cyjne i pośrednictwo w zakresie transportu i spedycji, pobór, dystrybu- cja i zaopatrywanie w wodę, **40** usługi w zakresie: apreturowania tkanin, farbowania tekstyliów i odzieży, dekatyzowania tkanin, uszlachetniania przędzy, teksturowania ze szczepianiem przędz, łączenie przędzy polie- strowej z innymi rodzajami przędz, snucia osnów, uszlachetniania przę- dzy poliestrowej, hafciarstwa, prania tkanin, usługi szwalnicze, usługi krawieckie w zakresie szycia, szycia odzieży, bielizny, krojenia tkanin, pi- kowania tkanin, tkania, wykańczania tkanin, przeróbki odzieży, obróbka mechaniczna elementów metalowych i z tworzyw sztucznych, skrawa- nie, toczenie, frezowanie, dłutowanie, szlifowanie, wiercenie, wycinanie, drukowanie, kompletowanie maszyn i urządzeń włókienniczych na zamówienie, wytwarzanie, przetwarzanie pary wodnej i gorącej wody, uzdatnianie wody, utylizacja i unieszkodliwianie odpadów przemysło- wych, recykling odpadów, **42** prace badawczo-rozwojowe w dziedzinie włókiennictwa, ekspertyzy inżynierskie, badania techniczne, badania i analizy chemiczne, testowanie materiałów, klasyfikacja przędzy, kon- trola jakości wyrobów, usługi w zakresie projektowania tkanin i ubrań, wzornictwo przemysłowe.

(111) **200004** (220) 2006 02 24 (210) 306581
 (151) 2007 11 07 (441) 2006 05 29
 (732) „WYŻSZA SZKOŁA LOGISTYKI”, Poznań, PL.
 (540) wsl

(510), (511) **16** wydawnictwa, **35** badania w zakresie działalności gospodarczej, badanie rynku, doradztwo w zakresie działalności gospodarczej, ekspertyzy w zakresie działalności gospodarczej, wy- cena działalności gospodarczej, informacje handlowe, analiza kosz- tów, doradztwo w sprawach zarządzania, prognozy ekonomiczne, zarządzanie działalnością gospodarczą, **39** transport, pakowanie i składowanie materiałów, **41** edukacja, informacja o edukacji, orga- nizowanie konferencji, kursów edukacyjnych, sympozjów, zjazdów naukowych, wypożyczanie książek, publikowanie książek, tłumacze- nia tekstów, wyższe uczelnie.

(111) **200005** (220) 2006 03 13 (210) 307448
 (151) 2007 11 15 (441) 2006 06 26
 (732) „CLASSEN-POL” Spółka Akcyjna, Zwonowice, PL.
 (540) ksantos
 (510), (511) **19** balustrady, boazerie niemetalowe, drewno budow- lane, drewno obrobione, drewno użytkowe, drewno konstrukcyjne,

drewno klejone, drewno okleinowane, kształtowniki drewniane wykończeniowe, okładziny drewniane, forniry, drzwi niemetalowe, płyty drzwiowe niemetalowe, drzwi składane niemetalowe, płytki podłogowe niemetalowe, panele podłogowe, parkiet, deski podłogowe, sklejka, sufity niemetalowe, ścienne okładziny niemetalowe, futryny niemetalowe do drzwi.

(111) **200006** (220) 2006 03 13 (210) 307449
(151) 2007 11 15 (441) 2006 06 26

(732) „CLASSEN-POL” Spółka Akcyjna, Zwonowice, PL.

(540) kirke

(510), (511) **19** balustrady, boazerie niemetalowe, drewno budowlane, drewno obrobione, drewno użytkowe, drewno konstrukcyjne, drewno klejone, drewno okleinowane, kształtowniki drewniane wykończeniowe, okładziny drewniane, forniry, drzwi niemetalowe, płyty drzwiowe niemetalowe, drzwi składane niemetalowe, płytki podłogowe niemetalowe, panele podłogowe, parkiet, deski podłogowe, sklejka, sufity niemetalowe, ścienne okładziny niemetalowe, futryny niemetalowe do drzwi.

(111) **200007** (220) 2006 03 13 (210) 307450
(151) 2007 11 15 (441) 2006 06 26

(732) „CLASSEN-POL” Spółka Akcyjna, Zwonowice, PL.

(540) karia

(510), (511) **19** balustrady, boazerie niemetalowe, drewno budowlane, drewno obrobione, drewno użytkowe, drewno konstrukcyjne, drewno klejone, drewno okleinowane, kształtowniki drewniane wykończeniowe, okładziny drewniane, forniry, drzwi niemetalowe, płyty drzwiowe niemetalowe, drzwi składane niemetalowe, płytki podłogowe niemetalowe, panele podłogowe, parkiet, deski podłogowe, sklejka, sufity niemetalowe, ścienne okładziny niemetalowe, futryny niemetalowe do drzwi.

(111) **200008** (220) 2006 03 13 (210) 307451
(151) 2007 11 15 (441) 2006 06 26

(732) „CLASSEN-POL” Spółka Akcyjna, Zwonowice, PL.

(540) entalla

(510), (511) **19** balustrady, boazerie niemetalowe, drewno budowlane, drewno obrobione, drewno użytkowe, drewno konstrukcyjne, drewno klejone, drewno okleinowane, kształtowniki drewniane wykończeniowe, okładziny drewniane, forniry, drzwi niemetalowe, płyty drzwiowe niemetalowe, drzwi składane niemetalowe, płytki podłogowe niemetalowe, panele podłogowe, parkiet, deski podłogowe, sklejka, sufity niemetalowe, ścienne okładziny niemetalowe, futryny niemetalowe do drzwi.

(111) **200009** (220) 2006 03 13 (210) 307452
(151) 2007 11 15 (441) 2006 06 26

(732) „CLASSEN-POL” Spółka Akcyjna, Zwonowice, PL.

(540) dirke

(510), (511) **19** balustrady, boazerie niemetalowe, drewno budowlane, drewno obrobione, drewno użytkowe, drewno konstrukcyjne, drewno klejone, drewno okleinowane, kształtowniki drewniane wykończeniowe, okładziny drewniane, forniry, drzwi niemetalowe, płyty drzwiowe niemetalowe, drzwi składane niemetalowe, płytki podłogowe niemetalowe, panele podłogowe, parkiet, deski podłogowe, sklejka, sufity niemetalowe, ścienne okładziny niemetalowe, futryny niemetalowe do drzwi.

(111) **200010** (220) 2006 03 13 (210) 307453
(151) 2007 11 15 (441) 2006 06 26

(732) „CLASSEN-POL” Spółka Akcyjna, Zwonowice, PL.

(540) dalila

(510), (511) **19** balustrady, boazerie niemetalowe, drewno budowlane, drewno obrobione, drewno użytkowe, drewno konstrukcyjne, drewno klejone, drewno okleinowane, kształtowniki drewniane wykończeniowe, okładziny drewniane, forniry, drzwi niemetalowe, płyty drzwiowe niemetalowe, drzwi składane niemetalowe, płytki podłogowe niemetalowe, panele podłogowe, parkiet, deski podłogowe, sklejka, sufity niemetalowe, ścienne okładziny niemetalowe, futryny niemetalowe do drzwi.

(111) **200011** (220) 2006 03 13 (210) 307454

(151) 2007 11 15 (441) 2006 06 26

(732) „CLASSEN-POL” Spółka Akcyjna, Zwonowice, PL.

(540) asteria

(510), (511) **19** balustrady, boazerie niemetalowe, drewno budowlane, drewno obrobione, drewno użytkowe, drewno konstrukcyjne, drewno klejone, drewno okleinowane, kształtowniki drewniane wykończeniowe, okładziny drewniane, forniry, drzwi niemetalowe, płyty drzwiowe niemetalowe, drzwi składane niemetalowe, płytki podłogowe niemetalowe, panele podłogowe, parkiet, deski podłogowe, sklejka, sufity niemetalowe, ścienne okładziny niemetalowe, futryny niemetalowe do drzwi.

(111) **200012** (220) 2006 03 13 (210) 307455

(151) 2007 11 15 (441) 2006 06 26

(732) „CLASSEN-POL” Spółka Akcyjna, Zwonowice, PL.

(540) antiope

(510), (511) **19** balustrady, boazerie niemetalowe, drewno budowlane, drewno obrobione, drewno użytkowe, drewno konstrukcyjne, drewno klejone, drewno okleinowane, kształtowniki drewniane wykończeniowe, okładziny drewniane, forniry, drzwi niemetalowe, płyty drzwiowe niemetalowe, drzwi składane niemetalowe, płytki podłogowe niemetalowe, panele podłogowe, parkiet, deski podłogowe, sklejka, sufity niemetalowe, ścienne okładziny niemetalowe, futryny niemetalowe do drzwi.

(111) **200013** (220) 2006 03 14 (210) 307564

(151) 2008 01 04 (441) 2006 06 26

(732) „Oficyna Wydawnicza Interspar” Sp. z o.o., Warszawa, PL.

(540)



Kolor znaku: zielony, różowy, żółty, czarny

(531) 5.5.16, 26.1.1, 27.5.1, 29.1.14

(510), (511) **16** książki.

(111) **200014** (220) 2006 03 14 (210) 307565

(151) 2008 01 04 (441) 2006 06 26

(732) „Oficyna Wydawnicza ABA” Sp. z o.o., Warszawa, PL.

(540)



Kolor znaku: zielony, czarny, biały, czerwony

(531) 5.5.4, 26.4.2, 27.5.1, 29.1.14

(510), (511) **16** książki.

(111) **200015** (220) 2006 03 15 (210) 307623

(151) 2008 01 28 (441) 2006 06 26

(732) STAN-FOOD POLSKA Kajetan Henryk Staniszewski, Warszawa, PL.

(540)



Kolor znaku: czerwony, żółty, czarny

(531) 1.1.1, 2.9.14, 27.5.1, 29.1.13

(510), (511) **30** makarony, kluski i podobne wyroby mączne, wyroby piekarnicze i ciastkarskie.

(111) **200016** (220) 2006 03 16 (210) 307671
 (151) 2008 01 08 (441) 2006 06 26
 (732) Zakład Produkcyjno-Usługowo-Handlowy IWOPOL S.C.
 Józef Ostrowski, Wojciech Ostrowski, Lipno, PL.
 (540)



(531) 3.1.8, 26.1.2, 27.5.1

(510), (511) **18** skóra i imitacje skóry oraz wyroby z tych materiałów nie ujęte w innych klasach, wyroby rymarskie, galanteria skórzana, wyroby ze skór i materiałów skóropodobnych dla zwierząt jak paski, smycze, obroże, kagańce szelki, **35** usługi eksportowo-importhowe oraz doradztwo handlowe, usługi w zakresie organizowania wystaw w celach handlowych, usługi w zakresie kojarzenia kontrahentów handlowych i prowadzenia przedstawicielstw handlowych podmiotów zagranicznych w kraju, prowadzenie interesów osób trzecich w zakresie prowadzenia promocji i reklamy ich wyrobów, usługi świadczone przez i dla punktów sprzedaży detalicznej i hurtowej, zwłaszcza kompleksowa oferta towarów jak skóra i imitacje skóry oraz wyroby z tych materiałów, wyroby rymarskie podkreślająca ich zalety i umożliwiającą nabywcom rozeznanie i zakup tych towarów, w tym przez Internet.

(111) **200017** (220) 2006 03 22 (210) 308081
 (151) 2007 10 30 (441) 2006 06 26
 (732) JERONIMO MARTINS DYSTRYBUCJA Spółka Akcyjna,
 Kostrzyn, PL.
 (540)



Kolor znaku: zielony i odcienie, biały, żółty, czerwony

(531) 5.7.12, 26.1.2, 27.5.1, 29.1.14

(510), (511) **30** herbata, **32** napoje bezalkoholowe, wody mineralne, napoje i soki owocowe.

(111) **200018** (220) 2006 03 22 (210) 308082
 (151) 2007 10 30 (441) 2006 06 26
 (732) JERONIMO MARTINS DYSTRYBUCJA S.A., Kostrzyn, PL.
 (540)



Kolor znaku: zielony i jego odcienie, biały

(531) 27.5.1, 29.1.3

(510), (511) **30** majonez.

(111) **200019** (220) 2006 03 22 (210) 308083
 (151) 2007 10 30 (441) 2006 06 26
 (732) JERONIMO MARTINS DYSTRYBUCJA S.A., Kostrzyn, PL.

(540)



Kolor znaku: niebieski, biały

(531) 27.5.1, 29.1.4, 29.1.6

(510), (511) **32** soki i napoje owocowe, owocowo-warzywne, warzywne.

(111) **200020** (220) 2006 06 12 (210) 311895
 (151) 2008 01 15 (441) 2006 09 18
 (732) FTK Sp. z o.o., Krasnystaw, PL.
 (540) TOPAL
 (510), (511) **34** artykuły dla palących: cygara, cygaretki, fajki i przybory do ich czyszczenia, papierosy, popielniczki, tytoń, zapalniczki i zapałki, cygarniczki.

(111) **200021** (220) 2006 04 04 (210) 308906
 (151) 2007 11 12 (441) 2006 07 10
 (732) Zakład Elektronicznej Techniki Obliczeniowej „ZETO”
 Sp. z o.o., Lublin, PL.
 (540)



Kolor znaku: niebieski, biały, szary, błękitny

(531) 26.1.2, 27.5.1, 29.1.13

(510), (511) **09** dyski kompaktowe, dyskietki, programy komputerowe, komputery, komputery przenośne, **42** projektowanie, konserwacja, powielanie, wypożyczanie i dzierżawa oprogramowania komputerowego, instalacje oprogramowania komputerowego.

(111) **200022** (220) 2006 05 04 (210) 310387
 (151) 2008 01 03 (441) 2006 08 07
 (732) „Money.pl” Sp. z o.o., Wrocław, PL.
 (540)



Kolor znaku: granatowy, niebieski

(531) 27.5.1, 29.1.4

(510), (511) **35** pośrednictwo w umieszczaniu reklam na stronach internetowych, **36** pośrednictwo finansowe nie wymagające koncesji, doradztwo w sprawach finansowych, **38** serwisy informacyjne.

(111) **200023** (220) 2006 05 16 (210) 310782
 (151) 2008 02 05 (441) 2006 08 21
 (732) South China Tire & Rubber Co., Ltd., Guangzhou, CN.
 (540)



(531) 1.1.1, 25.5.2, 27.5.1

(510), (511) **12** opony samochodowe, osłony opon pneumatycznych, opony do kół do pojazdów, opony pneumatyczne, dętki do opon pneumatycznych, bieżniki do bieżnikowania opon, opony pełne do kół pojazdów, rowery, opony do jednośladów, opony samolotowe.

(111) **200024** (220) 2006 06 12 (210) 311967
 (151) 2007 12 06 (441) 2006 09 18
 (732) Zakłady Mięsne NOVE Spółka z o.o., Morgi, PL.
 (540) WĘDLINY Z LIŚCIEM
 (510), (511) **29** wędliny.

(111) **200025** (220) 2006 06 19 (210) 312195
 (151) 2007 12 03 (441) 2006 10 02
 (732) Bank Zachodni WBK S.A., Wrocław, PL.
 (540)



Kolor znaku: zielony, biały
 (531) 2.9.14, 26.4.1, 27.5.1, 29.1.12
 (510), (511) **36** usługi bankowe.

(111) **200026** (220) 2006 06 23 (210) 312386
 (151) 2007 12 17 (441) 2006 10 02
 (732) Mercado dos Sonhos-Importacao e Exportacao, Lda.,
 Almada, PT.
 (540) LUNE BLEU

(510), (511) **14** zegarki, naszyjniki nie z metali szlachetnych, kolczyki i pierścionki nie z metali szlachetnych, **18** parasole, portfele ze skóry lub z imitacji skóry, **25** kapelusze, szaliki i rękawiczki.

(111) **200027** (220) 2006 06 29 (210) 312507
 (151) 2008 01 22 (441) 2006 10 02
 (732) MADEJSKI Sp. z o.o., Kraków, PL.
 (540)



Kolor znaku: czerwony, szary
 (531) 12.3.11, 27.5.1, 29.1.12
 (510), (511) **37** usługi hydrauliczne.

(111) **200028** (220) 2006 06 29 (210) 312526
 (151) 2008 01 15 (441) 2006 10 02
 (732) BIO-ACTIVE DYSTRYBUCJA Sp. z o.o., Warszawa, PL.
 (540) Z SERCA NATURY
 (510), (511) **05** zioła lecznicze, herbaty lecznicze.

(111) **200029** (220) 2006 06 29 (210) 312530
 (151) 2008 01 15 (441) 2006 10 02
 (732) BIO-ACTIVE DYSTRYBUCJA Sp. z o.o., Warszawa, PL.
 (540) Z SERCA NATURY FITODYN
 (510), (511) **05** zioła lecznicze, herbaty lecznicze.

(111) **200030** (220) 2006 06 29 (210) 312532
 (151) 2008 01 15 (441) 2006 10 02
 (732) BIO-ACTIVE DYSTRYBUCJA Sp. z o.o., Warszawa, PL.
 (540) Z SERCA NATURY HEPADIN
 (510), (511) **05** zioła lecznicze, herbaty lecznicze.

(111) **200031** (220) 2006 06 29 (210) 312535
 (151) 2008 01 15 (441) 2006 10 02
 (732) BIO-ACTIVE DYSTRYBUCJA Sp. z o.o., Warszawa, PL.
 (540) KARDIOTIN
 (510), (511) **05** zioła lecznicze, herbaty lecznicze.

(111) **200032** (220) 2006 06 29 (210) 312536
 (151) 2008 01 15 (441) 2006 10 02
 (732) BIO-ACTIVE DYSTRYBUCJA Sp. z o.o., Warszawa, PL.

(540) LAXADIN
 (510), (511) **05** zioła lecznicze, herbaty lecznicze.

(111) **200033** (220) 2006 06 29 (210) 312537
 (151) 2008 01 15 (441) 2006 10 02
 (732) BIO-ACTIVE DYSTRYBUCJA Sp. z o.o., Warszawa, PL.
 (540) NIZORIN
 (510), (511) **05** zioła lecznicze, herbaty lecznicze.

(111) **200034** (220) 2006 06 29 (210) 312538
 (151) 2008 01 15 (441) 2006 10 02
 (732) BIO-ACTIVE DYSTRYBUCJA Sp. z o.o., Warszawa, PL.
 (540) UROPATIN
 (510), (511) **05** zioła lecznicze, herbaty lecznicze.

(111) **200035** (220) 2006 06 29 (210) 312539
 (151) 2008 01 10 (441) 2006 10 02
 (732) BIO-ACTIVE DYSTRYBUCJA Sp. z o.o., Warszawa, PL.
 (540) DIABETIN
 (510), (511) **05** zioła lecznicze, herbaty lecznicze.

(111) **200036** (220) 2006 06 30 (210) 312649
 (151) 2008 01 04 (441) 2006 10 02
 (732) Zakłady Przemysłu Cukierniczego „MIESZKO” S.A.,
 Warszawa, PL.
 (540) MIESZKO DELICE
 (510), (511) **30** kawa, kawa nienaturalna, herbata, kakao, ryż, tapioka, sago, mąka i produkty zbożowe, chleb, wyroby cukiernicze i słodyczne, lody, miód, melasa (syropy), drożdże, proszek do pieczenia, sól, musztarda, ocet, sosy (przyprawy), przyprawy, lód.

(111) **200037** (220) 2006 07 03 (210) 312710
 (151) 2007 12 10 (441) 2006 10 16
 (732) STELLA PACK S.A., Lubartów, PL.
 (540)



Kolor znaku: niebieski, zielony, czerwony, biały, żółty
 (531) 26.1.1, 26.4.1, 26.13.25, 27.5.1, 29.1.15

(510), (511) **04** świece, świeczki zapachowe, świece ozdobne, świece podgrzewające, zapachowe świece podgrzewające, kostki do rozpalania w grillu i kominku, zapalacze do grillu, **06** folie metalowe do zawijania i pakowania, wyroby z folii metalowych, w tym pojemniki, formy, torby, rękawy foliowe, folie żaroodporne, folie aluminiowe do zawijania i pakowania, folie aluminiowe do pakowania produktów spożywczych, grillowania, pieczenia, aluminiowe tacki do grillu, **16** folie z tworzyw sztucznych do pakowania, papier do pakowania, papier i rękawy do pieczenia, torby do pakowania (koperty, woreczki) z papieru lub z tworzyw sztucznych, torby na śmieci z papieru lub z tworzyw sztucznych, worki na śmieci z papieru lub z tworzyw sztucznych, torebki do pakowania (koperty, woreczki) z papieru lub z tworzyw sztucznych, ręczniki papierowe, filtry do kawy, serwetki papierowe, torebki na mrożonki, torebki śniadaniowe, **20** słomki do napojów, **21** foremki do lodu, rękawice do prac domowych, rękawice ogrodnicze, ścierki i ściereczki z mikrofibry, ściereczki do wycierania kurzu, ścierki do czyszczenia, ścierki do mycia podłóg, ściereczki do wycierania mebli, ściereczki impregnowane detergentem do czyszczenia, gąbki do celów domowych, gąbki toaletowe, mopy, mopy z mikrofibry, zmywaki ściernie do celów kuchennych, materiały do polerowania, papierowe tace i tacki gastronomiczne, talerze papierowe, talerze z tworzyw sztucznych, łyżki z tworzyw sztucznych, łyżeczki z tworzyw sztucznych, widelce z tworzyw sztucznych, noże

z tworzyw sztucznych, miseczki z tworzyw sztucznych, kubki papierowe, kubki z tworzyw sztucznych, kufle do piwa z tworzyw sztucznych, szklaneczki z tworzyw sztucznych, filiżanki z tworzyw sztucznych, kieliszki z tworzyw sztucznych, wykałaczki.

(111) **200038** (220) 2006 07 05 (210) 312783
(151) 2008 01 15 (441) 2006 10 16
(732) Przedsiębiorstwo Produkcyjno-Usługowo-Handlowe „FORM-MET” Stanisław Zaborowski, Blachownia, PL.
(540)

Zaborowski
Since 1918

(531) 26.11.1, 27.5.1
(510), (511) **06** formy odlewnicze trwałe, **07** tłoczniaki, stemple do tłoczników, matryce do tłoczników, **40** usługi związane z obróbką metali.

(111) **200039** (220) 2006 10 13 (210) 316647
(151) 2008 03 05 (441) 2007 01 22
(732) Orion Corporation, Espoo, FI.
(540) CEURONEX
(510), (511) **05** preparaty farmaceutyczne.

(111) **200040** (220) 2006 07 10 (210) 313000
(151) 2008 01 14 (441) 2006 10 16
(732) BADEK Firma Wielobranżowa Włodzimierz Badek, Piława Dolna, PL.

(540) BADEK
(510), (511) **07** spawarki elektryczne, manipulatory spawalnicze, podajniki drutu do urządzeń spawalniczych, elektryczne maszyny i urządzenia do obsługi i naprawy pojazdów, **09** elektryczny sprzęt spawalniczy-urządzenia do spawania, zgrzewania, lutowania, napawania, cięcia, maski spawalnicze, elektrody spawalnicze, programy komputerowe sterujące, prostowniki prądu, przetwornice elektryczne, transformatory, urządzenia do galwanizacji, pomiarowe aparaty elektryczne, **37** naprawa, konserwacja, obsługa serwisowa sprzętu spawalniczego oraz przetwornic elektrycznych, transformatorów, prostowników prądu, urządzeń do galwanizacji, pomiarowych aparatów elektrycznych.

(111) **200041** (220) 2006 07 13 (210) 313116
(151) 2008 01 10 (441) 2006 10 16
(732) Podlaska Wytwórnia Wódek „POLMOS” Spółka Akcyjna, Siedlce, PL.
(540) MAGICZNA MOC LUBCZYKA
(510), (511) **33** napoje alkoholowe (z wyjątkiem piwa).

(111) **200042** (220) 2006 07 13 (210) 313124
(151) 2008 01 22 (441) 2006 10 16
(732) CDiK Wojciech Błaszczak, Rzeszów, PL.
(540)

Nowe Przetargi

Kolor znaku: czerwony, czarny

(531) 27.5.1, 29.1.12
(510), (511) **35** badania w dziedzinie działalności gospodarczej, analizy kosztów, aukcje publiczne, badanie rynku, doradztwo specjalistyczne w sprawach działalności gospodarczej, doradztwo w zakresie organizowania i prowadzenia działalności gospodarczej, dystrybucja materiałów reklamowych w postaci próbek, druków, prospektów, broszur, doradztwo i ekspertyzy z zakresu zamówień publicznych, ekspertyzy w działalności gospodarczej, profesjonalne doradztwo w zakresie zamówień publicznych, uaktualnianie materiałów reklamowych, **39** dystrybucja gazet, **41** informacja o edukacji, organizowanie i obsługa konferencji, kongresów i seminariów, publikowanie książek, nauczanie, organizowanie konkursów edukacyjnych, publikowanie tekstów innych niż teksty reklamowe.

(111) **200043** (220) 2006 07 13 (210) 313153
(151) 2008 01 23 (441) 2006 10 16
(732) Przedsiębiorstwo Produkcyjno-Handlowo-Usługowe „Wkręt-Met-Klimas” Spółka Jawna Joanna Klimas, Wojciech Klimas, Kuźnica Kiedrzyńska, PL.
(540)



Kolor znaku: biały, czerwony

(531) 26.5.1, 27.5.1, 29.1.1, 29.1.6
(510), (511) **01** żywice akrylowe w stanie surowym, spoiwa do betonu, środki chemiczne do napowietrzania betonu, środki do konserwacji betonu i cementu z wyjątkiem farb i olejów, preparaty do konserwacji cegły z wyjątkiem farb i olejów, środki chemiczne dla przemysłu, preparaty do konserwacji dachówki z wyjątkiem farb i olejów, roztwory kauczukowe, kleje jako apretura, materiały klejące do celów przemysłowych, kleje do płytek ściennych, kleje inne niż do papieru lub do użytku domowego, preparaty do klejenia i gruntowania, preparaty do konserwacji murów z wyjątkiem farb i olejów, rozpuszczalniki do lakierów, preparaty konserwujące stosowane w murarstwie z wyłączeniem farb i olejów, preparaty które nadają nieprzepuszczalność cementu z wyjątkiem farb, odczynniki chemiczne inne niż do celów medycznych lub weterynaryjnych, preparaty do odklejania, środki do odklejania, preparaty do ochrony przed ogniem, preparaty ognioodporne, preparaty przeciwwilgociowe stosowane w murarstwie z wyjątkiem farb, materiały przylepne do celów przemysłowych, silikon, spoiwa do betonu, topniki do lutowania i spawania, żywice syntetyczne i sztuczne w stanie surowym, **02** środki antykorozyjne, bejce do drewna, zaprawa cementowa jako kit, barwniki do drewna, preparaty do konserwacji drewna, emalie do malowania, farby jako barwniki lub farby, rozcieńczalniki do farb i lakierów, spoiwa do farb, farby do malowania, farby bakteriobójcze i ogniotrwałe, lakiery do malowania, oleje do konserwacji drewna, pigmenty, powłoki jako farby, preparaty zabezpieczające do metali, żywice naturalne w stanie surowym, **17** żywice akrylowe jako półprodukty, materiały ciepłochronne, materiały dźwiękoszczelne, folie z tworzyw sztucznych nie do pakowania, kauczuk syntetyczny, kit, wypełnienia do złączy rozprężnych, taśmy samoprzylepne nie do papeterii i nie do użytku medycznego czy domowego, taśmy uszczelniające do drzwi i okien, materiały uszczelniające, substancje uszczelniające do połączeń, materiały do wypychania i wyścielania z gumy lub z tworzyw sztucznych, zaprawy izolacyjne, żywice syntetyczne jako półprodukty, **19** balustrady, beton, betonowe elementy budowlane, boazeria niemetalowa, bramy niemetalowe, drewno budowlane, konstrukcje budowlane niemetalowe, materiały budowlane niemetalowe, kamień budowlany, cegły, cement budowlany, powłoki cementowe ognioodporne, pokrycia dachowe niemetalowe, drewno budowlane, drewno użytkowe, materiały do budowy i pokryć dróg, okna i drzwi niemetalowe, gips, kamień, obudowy kominów, kominy niemetalowe, konstrukcyjne elementy niemetalowe dla budownictwa, kształtowniki niemetalowe, słupy niemetalowe, ogrodzenia niemetalowe, szkło okienne z wyjątkiem szkła na szyby pojazdów, płytki niemetalowe dla budownictwa, podłogi niemetalowe, pokrycia niemetalowe dla budownictwa, powłoki jako materiały budowlane, rury sztywne niemetalowe-budownictwo, schody niemetalowe, smoła, rury spustowe niemetalowe, szkło budowlane, ścianki działowe niemetalowe, pokrycia niemetalowe ścian i podłóg, terakota, wapno, zaprawy budowlane.

(111) **200044** (220) 2006 07 14 (210) 313193
(151) 2008 01 23 (441) 2006 10 16
(732) „JAN DYSKONT” Spółka z o.o., Wólka Kosowska, PL.
(540) VERO UOMO
(510), (511) **24** pościel, koce, pledy, narzuty, **25** odzież, obuwie, bielizna.

(111) **200045** (220) 2006 07 14 (210) 313194
(151) 2008 01 23 (441) 2006 10 16
(732) „JAN DYSKONT” Spółka z o.o., Wólka Kosowska, PL.

(540) VERA DONNA

(510), (511) **24** pościel, koce, pledy, narzuty, **25** odzież, obuwie, bielizna.(111) **200046** (220) 2006 07 24 (210) 313492
(151) 2008 01 22 (441) 2006 10 30(732) Grupa Producentów Owoców i Warzyw „Gospodarstwo Ogrodnicze T. Mularski” Sp. z o.o., Różanki, PL.
(540)

Kolor znaku: niebieski, biały

(531) 3.13.2, 26.4.2, 27.5.1, 29.1.12

(510), (511) **16** opakowania (artykuły papiernicze), torebki do pakowania (koperty, woreczki) z papieru lub tworzyw sztucznych, etykiety nie z materiału tekstylnego, pudełka kartonowe lub papierowe.

(551) wspólne prawo ochronne

(111) **200047** (220) 2006 07 24 (210) 313493
(151) 2008 01 22 (441) 2006 10 30(732) Grupa Producentów Owoców i Warzyw „Gospodarstwo Ogrodnicze T. Mularski” Sp. z o.o., Różanki, PL.
(540)

Kolor znaku: niebieski, biały

(531) 3.13.2, 26.4.2, 27.5.1, 29.1.12

(510), (511) **16** opakowania (artykuły papiernicze), torebki do pakowania (koperty, woreczki) z papieru lub tworzyw sztucznych, etykiety nie z materiału tekstylnego, pudełka kartonowe lub papierowe.

(551) wspólne prawo ochronne

(111) **200048** (220) 2006 07 24 (210) 313520
(151) 2008 01 22 (441) 2006 10 30(732) „Implix” Szymon Grabowski, Gdynia, PL.
(540)

Kolor znaku: biały, pomarańczowy, granatowy

(531) 27.5.1, 29.1.12

(510), (511) **09** komputerowe bazy danych, oprogramowanie komputerowe, **35** ekspertyzy dla działalności gospodarczej, **38** przesyłanie informacji tekstowej i obrazowej, **42** tworzenie i utrzymywanie stron internetowych dla osób trzecich, administrowanie stronami komputerowymi, analizy systemów komputerowych, prace badawczo-rozwojowe dla osób trzecich, doradztwo w sprawach sprzętu komputerowego, instalacja oprogramowania komputerowego, projektowanie systemów komputerowych, konwersja danych przez programy komputerowe, licencjonowanie własności intelektualnej.(111) **200049** (220) 2006 07 24 (210) 313521
(151) 2008 01 22 (441) 2006 10 30(732) „Implix” Szymon Grabowski, Gdynia, PL.
(540)

Kolor znaku: czarny, niebieski, biały

(531) 26.1.2, 27.5.1, 29.1.13

(510), (511) **09** komputerowe bazy danych, oprogramowanie komputerowe, **35** ekspertyzy dla działalności gospodarczej, **38** przesyłanie informacji tekstowej i obrazowej, **42** analizy systemów komputerowych, prace badawczo-rozwojowe dla osób trzecich, doradztwo w sprawach sprzętu komputerowego, instalacja oprogramowania komputerowego, projektowanie systemów komputerowych, konwersja danych przez programy komputerowe, licencjonowanie własności intelektualnej.(111) **200050** (220) 2006 07 24 (210) 313522
(151) 2008 01 22 (441) 2006 10 30(732) „Implix” Szymon Grabowski, Gdynia, PL.
(540)

Kolor znaku: biały, granatowy, niebieski, czarny

(531) 20.5.13, 27.5.1, 29.1.13

(510), (511) **09** komputerowe bazy danych, oprogramowanie komputerowe, **35** agencje reklamowe, doradztwo specjalistyczne w sprawach działalności gospodarczej, dystrybucja materiałów reklamowych, ekspertyzy dla działalności gospodarczej, **38** przesyłanie informacji tekstowej i obrazowej, **42** analizy systemów komputerowych, prace badawczo-rozwojowe dla osób trzecich, doradztwo w sprawach sprzętu komputerowego, instalacja oprogramowania komputerowego, projektowanie systemów komputerowych, konwersja danych przez programy komputerowe, licencjonowanie własności intelektualnej.(111) **200051** (220) 2006 07 24 (210) 313523
(151) 2008 01 22 (441) 2006 10 30(732) „Implix” Szymon Grabowski, Gdynia, PL.
(540)

Kolor znaku: biały, szary, bordowy

(531) 27.5.1, 29.1.13

(510), (511) **09** komputerowe bazy danych, oprogramowanie komputerowe, **35** agencje reklamowe, doradztwo specjalistyczne w sprawach działalności gospodarczej, dystrybucja materiałów reklamowych, ekspertyzy dla działalności gospodarczej, **38** przesyłanie informacji tekstowej i obrazowej, **42** analizy systemów komputerowych, prace badawczo-rozwojowe dla osób trzecich, doradztwo w sprawach sprzętu komputerowego, instalacja oprogramowania komputerowego, projektowanie systemów komputerowych, konwersja danych przez programy komputerowe, licencjonowanie własności intelektualnej, **45** doradztwo w sprawach bezpieczeństwa.(111) **200052** (220) 2006 07 27 (210) 313623
(151) 2008 01 08 (441) 2006 10 30(732) Przedsiębiorstwo Barbara Kaczmarek Spółka Jawna, Malewo, PL.
(540)

DIAMIR

(531) 27.5.1

(510), (511) **19** studzienki z tworzywa sztucznego i studnie kanalizacyjne z tworzywa sztucznego.(111) **200053** (220) 2006 07 27 (210) 313624
(151) 2008 01 08 (441) 2006 10 30

(732) Przedsiębiorstwo Barbara Kaczmarek Spółka Jawna, Malewo, PL.

(540)



(531) 26.4.1, 26.4.18, 27.5.1

(510), (511) **19** rury i kształtki korugowane z tworzywa sztucznego do systemów drenarskich.(111) **200054** (220) 2006 07 27 (210) 313625

(151) 2008 01 08 (441) 2006 10 30

(732) Przedsiębiorstwo Barbara Kaczmarek Spółka Jawna, Malewo, PL.

(540)



(531) 26.4.1, 26.4.18, 27.5.1

(510), (511) **19** rury i kształtki korugowane z tworzywa sztucznego do osłony kabli.(111) **200055** (220) 2006 07 27 (210) 313626

(151) 2008 01 14 (441) 2006 10 30

(732) Przedsiębiorstwo Barbara Kaczmarek Spółka Jawna, Malewo, PL.

(540)



(531) 26.4.1, 26.4.18, 27.5.1

(510), (511) **19** rury i kształtki korugowane z tworzywa sztucznego do kanalizacji.(111) **200056** (220) 2006 07 27 (210) 313627

(151) 2008 01 14 (441) 2006 10 30

(732) Przedsiębiorstwo Barbara Kaczmarek Spółka Jawna, Malewo, PL.

(540)



(531) 26.11.1, 27.5.1, 27.5.2

(510), (511) **06** uchwyty do rynien i rur metalowe, wazy i pokrywy metalowe do studzienek i studni kanalizacyjnych, **19** rury i kształtki z tworzywa sztucznego, rury i kształtki korugowane z tworzywa sztucznego do kanalizacji, rury i kształtki korugowane z tworzywa sztucznego do osłony kabli, rury i kształtki korugowane z tworzywa sztucznego do systemów drenarskich, studzienki z tworzywa sztucznego, studnie kanalizacyjne z tworzywa sztucznego, rynny i kształtki do rynien z tworzywa sztucznego, rury spustowe i kształtki do rur spustowych z tworzywa sztucznego, uchwyty do rynien i rur z tworzywa sztucznego.(111) **200057** (220) 2006 08 08 (210) 314150

(151) 2008 01 14 (441) 2006 11 13

(732) „Meble Wajnert” Spółka Jawna, Międzybórz, PL.

(540) mieszkać z pomysłem

(510), (511) **16** afisze, plakaty, albumy, czasopisma, materiały drukowane, emblematy, etykiety, folie z tworzyw sztucznych do pakowania, fotografie, odbitki graficzne, kalendarze, naklejki adresowe, nalepki, naklejki, notesy, katalogi, ulotki reklamowe, prospekty, materiały piśmienne, **20** biurka, meble biurowe, półki biblioteczne, taśmy drewniane, drzwi do mebli, kanapy, otomany, kojce dla dzieci, kołyski, komody, krzesła, kwietniki, ławy, łóżka, materace do łóżek, meble drewniane i tapicerowane, meble szkolne, osprzęt niemetalowy do mebli, palety transportowe niemetalowe, pojemniki do pakowania z tworzyw sztucznych, regały, meble do siedzenia, sofy, skrzynie drewniane, szafy, stoły i stoliki, toaletki, trumny, zagłówki jakomeble, lustra, **24** tkaniny bawełniane, bielizna stołowa niepapierowa, bieżniki stołowe, całuny, tkaniny elastyczne, materiały tekstylne nietkane, tekstylne obicia meblowe, materiały lniane, krepa, narzuty na łóżka, okładziny do mebli z surowców włókienniczych, obrusy, pledy, serwety tekstylne, sukna bilardowe, sztuczne substytuty tkanin, tkaniny obciowe i imitujące skóry zwierzęce, tkaniny wełniane, zasłony z surowców włókienniczych lub tworzyw sztucznych.(111) **200058** (220) 2006 08 08 (210) 314151

(151) 2008 01 14 (441) 2006 11 13

(732) „Meble Wajnert” Spółka Jawna, Międzybórz, PL.

(540)



Kolor znaku: jasnopomarańczowy, ciemnozielony, biały

(531) 12.1.1, 12.1.9, 27.5.1, 29.1.13

(510), (511) **16** afisze, plakaty, albumy, czasopisma, materiały drukowane, emblematy, etykiety, folie z tworzyw sztucznych do pakowania, fotografie, odbitki graficzne, kalendarze, naklejki adresowe, nalepki, naklejki, notesy, katalogi, ulotki reklamowe, prospekty, materiały piśmienne, **20** biurka, meble biurowe, półki biblioteczne, taśmy drewniane, drzwi do mebli, kanapy, otomany, kojce dla dzieci, kołyski, komody, krzesła, kwietniki, ławy, łóżka, materace do łóżek, meble drewniane i tapicerowane, meble szkolne, osprzęt niemetalowy do mebli, palety transportowe niemetalowe, pojemniki do pakowania z tworzyw sztucznych, regały, meble do siedzenia, sofy, skrzynie drewniane, szafy, stoły i stoliki, toaletki, trumny, zagłówki jako meble, lustra, **24** tkaniny bawełniane, bielizna stołowa niepapierowa, bieżniki stołowe, całuny, tkaniny elastyczne, materiały tekstylne nietkane, tekstylne obicia meblowe, materiały lniane, krepa, narzuty na łóżka, okładziny do mebli z surowców włókienniczych, obrusy, pledy, serwety tekstylne, sukna bilardowe, sztuczne substytuty tkanin, tkaniny obciowe i imitujące skóry zwierzęce, tkaniny wełniane, zasłony z surowców włókienniczych lub tworzyw sztucznych.(111) **200059** (220) 2006 08 10 (210) 314259

(151) 2008 01 04 (441) 2006 11 13

(732) Przedsiębiorstwo Farmaceutyczno-Kosmetyczne „OCEANIC” Wojciech Soszyński, Sopot, PL.

(540) MELACERIN BEZ CIENIA PRZEBARWIENIA

(510), (511) **03** kosmetyki, **05** preparaty farmaceutyczne.(111) **200060** (220) 2006 08 24 (210) 314704

(151) 2008 01 07 (441) 2006 11 27

(732) FarmaProm.pl Spółka z ograniczoną odpowiedzialnością, Kraków, PL.

(540)



Kolor znaku: szary, srebrny, jasnoniebieski, czarny

(531) 26.1.1, 26.4.2, 26.15.1, 27.5.1, 29.1.14

(510), (511) **35** reklama, zarządzanie w działalności handlowej, administrowanie działalności handlowej, prace biurowe, **42** naukowe i techniczne usługi i badania oraz ich projektowanie, przemysłowa analiza i badanie usług, projektowanie i rozwój komputerowego sprzętu i oprogramowania, usługi prawne.(111) **200061** (220) 2003 11 17 (210) 272636

(151) 2007 01 16 (441) 2004 04 19

(732) P.W. IZOLING S.C. Piotr Mężyk, Donata Mężyk, Tarnowskie Góry, PL.

(540) M4+2

(510), (511) **04** paliwa silnikowe, smary, oleje silnikowe, **12** samochody, silniki spalinowe, akcesoria samochodowe, kosmetyki samochodowe, **37** usługi motoryzacyjne.

(111) **200062** (220) 2004 04 01 (210) 278674
 (151) 2008 02 05 (441) 2004 07 12
 (732) „STRAPMET” Sp. z o.o., Świebodzice, PL.
 (540)



(531) 24.15.2, 27.5.1

(510), (511) **06** zapinki metalowe do łączenia taśm z tworzyw sztucznych, **07** maszyny do pakowania przy użyciu taśmy z tworzywa sztucznego, części maszyn do pakowania, linie do pakowania zbiorczego przy użyciu taśm niemetalowych, **08** ręczne paskowacze do pakowania przy użyciu zapinek metalowych, ręczne naprężacze do pakowania przy użyciu zapinek metalowych, ręczne naprężacze do pakowania przy użyciu zapinek z tworzyw sztucznych, **20** zapinki z tworzyw sztucznych do łączenia taśm, ochronne narożniki z tworzyw sztucznych do ochrony ładunku przy pakowaniu z użyciem niemetalowych taśm, **22** niemetalowe taśmy do pakowania, taśmy z tworzyw sztucznych do pakowania, niemetalowe liny i linki, sznurki do pakowania, sznurki rolnicze, sznurki do zawieszania przedmiotów, sznury do pakowania i wiązania, niemetalowe taśmy do zawiązywania, **35** zgrupowanie na rzecz osób trzecich różnych towarów pozwalające nabywcy je oglądać w sklepie, hurtowni z maszynami do pakowania zbiorczego, akcesoriami do pakowania przy użyciu taśm niemetalowych, liniami do pakowania zbiorczego, taśmami niemetalowymi do pakowania i wiązania, linkami i linami niemetalowymi, sznurkami do pakowania, sznurkami rolniczymi oraz wszelkimi wyrobami z dziedziny powroźnictwa.

(111) **200063** (220) 2005 12 01 (210) 303062
 (151) 2008 01 30 (441) 2006 03 06
 (732) Zakład Produkcji Spożywczej „DOBOSZ” Zakład Pracy Chronionej Grzegorz Dobosz, Trzebież, PL.
 (540)



Kolor znaku: ciemnoczerwony, zielony, biały, granatowy

(531) 26.4.2, 27.5.1, 29.1.14
 (510), (511) **30** cukierki.

(111) **200064** (220) 2006 06 19 (210) 312150
 (151) 2008 02 07 (441) 2006 10 02
 (732) Firma Handlowo-Usługowa „EKO-WTÓR”
 Kazimierz Jakubiec, Mieszna, PL.
 (540)



Kolor znaku: niebieski, granatowy, żółty, zielony, pomarańczowy, biały

(531) 1.15.1, 24.15.3, 29.1.15

(510), (511) **35** obrót surowcami wtórnymi, doradztwo i pomoc w zakresie wypełniania obowiązków przedsiębiorców związanych z odzyskiem i recyklingiem odpadów, pomoc w zarządzaniu systemami gospodarki odpadami i odbioru zbieranych selektywnie odpadów, **39** wywóz śmieci i odpadów, **40** przetwarzanie i sortowanie surowców wtórnych w tym: papieru, tektury, szkła, folii, butelek,

odpadów metalowych, zużytych opon, gumy, tworzyw sztucznych, baterii i akumulatorów, unieszkodliwianie i zagospodarowywanie odpadów, złomu metali i surowców poprodukcyjnych, metalowych i niemetalowych odpadów i wyrobów wybrakowanych, utylizacja odpadów i surowców wtórnych, segregacja pod względem kolorów i sortowanie odpadów i surowców wtórnych, przetwarzanie odpadów i surowców wtórnych, odzysk i recykling odpadów, surowców wtórnych i złomu, segregacja i sortowanie złomu, demontaż likwidowanych maszyn, urządzeń i konstrukcji stalowych, usługi w zakresie wynajmu maszyn i urządzeń służących do utylizacji, sortowania i przetwarzania odpadów i surowców wtórnych, doradztwo w zakresie odzysku i recyklingu odpadów opakowaniowych oraz przy oznakowaniu opakowań, usługi w zakresie unieszkodliwiania odpadów i recyklingu, zagospodarowanie odpadów i złomu, doradztwo w zakresie zagospodarowania i utylizacji odpadów, doradztwo w dziedzinie pozyskiwania i zagospodarowywania surowców wtórnych, **42** doradztwo w zakresie ochrony środowiska, udzielanie porad dotyczących ochrony środowiska i eliminacji odpadów.

(111) **200065** (220) 2006 08 09 (210) 314199
 (151) 2008 01 16 (441) 2006 11 13
 (732) Przedsiębiorstwo Produkcyjno-Usługowo-Handlowe
 WOSEBA Sp. z o.o., Odolanów, PL.
 (540)

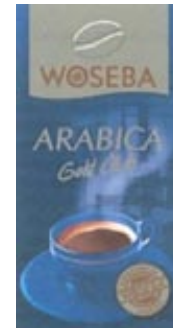

Kolor znaku: biały, złoty, oliwkowy, brązowy i odcienie, granatowy, czarny

(531) 1.15.11, 5.7.1, 8.7.1, 11.3.1, 11.3.4, 25.1.15, 26.1.4, 26.4.2, 27.5.1, 29.1.15
 (510), (511) **30** kawa.

(111) **200066** (220) 2006 08 09 (210) 314200
 (151) 2008 01 16 (441) 2006 11 13
 (732) Przedsiębiorstwo Produkcyjno-Usługowo-Handlowe
 WOSEBA Sp. z o.o., Odolanów, PL.
 (540)

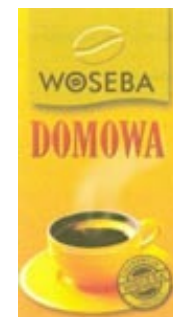

Kolor znaku: biały, żółty, pomarańczowy, złoty, oliwkowy, czerwony, brązowy, czarny

(531) 1.15.11, 5.7.1, 8.7.1, 11.3.1, 11.3.4, 25.1.15, 26.1.4, 26.4.2, 27.5.1, 29.1.15
 (510), (511) **30** kawa.

(111) **200067** (220) 2006 08 09 (210) 314201
 (151) 2008 01 16 (441) 2006 11 13
 (732) Przedsiębiorstwo Produkcyjno-Usługowo-Handlowe
 WOSEBA Sp. z o.o., Odolanów, PL.

(540)



Kolor znaku: biały, złoty, oliwkowy, brązowy i odcienie, czarny, żółty

(531) 1.15.11, 5.7.1, 8.7.1, 11.3.1, 11.3.4, 25.1.15, 26.1.4, 26.4.2, 27.5.1, 29.1.15

(510), (511) **30** kawa.

(111) **200068** (220) 2006 08 24 (210) 314713
 (151) 2008 01 07 (441) 2006 11 27
 (732) SILOG Spółka z o.o., Warszawa, PL.
 (540)



Kolor znaku: czerwony, popielaty

(531) 27.5.1, 29.1.12

(510), (511) **03** preparaty do pielęgnacji i stylizacji paznokci, lakiery do paznokci, sztuczne paznokcie, preparaty do depilacji, wosk do depilacji, barwniki kosmetyczne, barwniki do celów kosmetycznych, farby do włosów, mydła dezynfekujące, preparaty do czyszczenia, środki do czyszczenia glazury, preparaty do zmywania podłóg, **08** zestawy do manicure, elektryczne zestawy do manicure, cążki do skórek, pęsety, szczypce do wycinania skórek, cążki do obcinania paznokci, gilotyńki do paznokci (elektryczne lub nieelektryczne), pilniki do paznokci, polerki do paznokci (elektryczne lub nieelektryczne), **35** prowadzenie sklepu i/lub hurtowni z preparatami oraz przyrządami kosmetycznymi i fryzjerskimi.

(111) **200069** (220) 2006 08 24 (210) 314714
 (151) 2008 01 07 (441) 2006 11 27
 (732) SILOG Spółka z o.o., Warszawa, PL.
 (540)



Kolor znaku: czarny, czerwony

(531) 26.11.1, 26.13.25, 27.5.1, 29.1.12

(510), (511) **03** preparaty do pielęgnacji i stylizacji paznokci, lakiery do paznokci, sztuczne paznokcie, preparaty do depilacji, wosk do depilacji, barwniki kosmetyczne, barwniki do celów kosmetycznych, farby do włosów, mydła dezynfekujące, preparaty do czyszczenia, środki do czyszczenia glazury, preparaty do zmywania podłóg, **08** zestawy do manicure, elektryczne zestawy do manicure, cążki do obcinania paznokci, pęsety, szczypce do wycinania skórek, cążki do obcinania paznokci, nożyczki do przycinania brody, gilotyńki do paznokci (elektryczne lub nieelektryczne), pilniki do paznokci, polerki do paznokci (elektryczne lub nieelektryczne), maszyny do strzyżenia włosów (elektryczne i nieelektryczne), nieelektryczne ręczne narzędzie do układania włosów, zestawy do pedicure, przybory do depilacji elektryczne lub nieelektryczne, pęsety, szczypce do depilacji, pęsety, szczypce do rzęs, aparaty do przekuwania uszu, ręczne przyrządy do strzyżenia zwierząt, brzytwy elektryczne i nieelektryczne, nożyczki fryzjerskie, **11** suszarki do włosów, **35** prowadzenie sklepu i/lub hurtowni z preparatami oraz przyrządami kosmetycznymi i fryzjerskimi.

(111) **200070** (220) 2006 08 29 (210) 314883
 (151) 2007 12 21 (441) 2006 12 11
 (732) MasterCard International Incorporated, Purchase, US.
 (540)



Kolor znaku: biały, czarny, szary

(531) 26.1.6, 29.1.13

(510), (511) **09** urządzenia i instrumenty naukowe, magnetyczne nośniki danych, płyty zapisywalne, automaty sprzedające i mechanizmy do urządzeń uruchamianych przez wrzucenie monety, kasy rejestrujące, urządzenia do przetwarzania danych, komputery, sprzęt komputerowy, oprogramowanie komputerowe oraz programy komputerowe, urządzenia i instrumenty telekomunikacyjne i elektryczne, maszyny liczące, urządzenia do rejestracji, transmisji i reprodukcji danych, w tym dźwięku i obrazu, nośniki do zapisu magnetycznego, aparatura do śledzenia, zarządzania i analiz kont finansowych za pośrednictwem globalnej sieci komputerowej, sprzęt i oprogramowanie komputerowe, w szczególności do rozwoju, utrzymania w dobrym stanie i wykorzystania lokalnych i rozległych sieci komputerowych, systemy odczytu kart pamięci oraz systemy odczytu danych w pamięciach, w tym pamięciach na układach scalonych i pamięciach kart bankowych, kopiowalne publikacje w formie elektronicznej, urządzenia drukujące, w tym urządzenia drukujące do systemów przetwarzania danych i systemów transakcji finansowych, urządzenia dla bankowości, kodery i dekodery, modemy, sprzęt i oprogramowanie komputerowe dla sprostania transakcjom płatniczym środkami elektronicznymi, sprzęt komputerowy i oprogramowanie szyfrujące, klucze szyfrujące, certyfikaty cyfrowe, podpisy cyfrowe, oprogramowanie do bezpiecznego przechowywania i odzyskiwania danych, przesyłania poufnych informacji klienta wykorzystywanych przez osoby prywatne, instytucje bankowe i finansowe, magnetyczne karty kodowane i karty zawierające obwody scalone („karty inteligentne”), karty obciążeniowe, karty bankowe, karty kredytowe, karty debetowe, karty chipowe, karty z przechowywaną wartością, karty na elektronicznych nośnikach danych, karty płatnicze i karty płatnicze całkowicie kodowane, karty bankowe, w tym drukowane karty bankowe oraz karty bankowe wykorzystujące pamięci magnetyczne i pamięci na układach scalonych, czytniki kart, czytniki magnetycznych kart kodowanych, czytniki kart na elektronicznych nośnikach danych, elektroniczne zestawy kodujące, sprzęt komputerowy, terminale komputerowe, oprogramowanie komputerowe używane w usługach finansowych, bankowości i przemyśle telekomunikacyjnym, oprogramowanie komputerowe umożliwiające kartom inteligentnym interakcje z terminalami i czytnikami, chipy komputerowe osadzone w telefonach i innych urządzeniach do komunikowania się, sprzęt telekomunikacyjny, terminale do przeprowadzania transakcji w punkcie sprzedaży oraz oprogramowanie komputerowe do transmisji, wyświetlania i zapamiętywania transakcji identyfikacji i informacji finansowych, wykorzystywanych w usługach finansowych, bankowości i przemyśle telekomunikacyjnym, urządzenia identyfikacji częstotliwości radiowych (transpondery), aparatura do elektronicznej weryfikacji autentyczności kart obciążeniowych, kart bankowych, kart kredytowych, kart debetowych i kart płatniczych, aparatura do kart uczących, urządzenia wydające gotówkę, automaty sprzedające, komputerowe urządzenia peryferyjne i artykuły elektroniczne, mianowicie urządzenia liczące, planowniki kieszonkowe, osobiste cyfrowe asystenty, alarmy i świetlne urządzenia błyskowe, **35** reklama, zarządzanie w działalności handlowej, administrowanie działalności handlowej, prace biurowe, wspomaganie zarządzania w handlu, przemysłu i przedsiębiorstwa, wycena przedsiębiorstwa, usługi doradcze dla zarządzania przedsiębiorstwem, badania rynku, studia marketingowe, informacje statystyczne (biznesowe), przygotowywanie bilansów, księgowość, badania koniunktury, public relations, publikacja tekstów reklamowych, wydawanie ulotek reklamowych, usługi detaliczne świadczone z wykorzystaniem mobilnych środków telekomunikacyjnych, usługi detaliczne świadczone w trybie on-line z wykorzystaniem sieci lub innych środków elektronicznych stosujących elektroniczne informacje w postaci cyfrowej, zarządzanie komputerową bazą danych, **36** usługi ubezpieczeniowe, działalność finansowa, działalność monetarna, usługi finansowe,

usługi bankowe i kredytowe, świadczenie usług związanych z kartami kredytowymi, kartami debetowymi, kartami obciążeniowymi i kartami z przechowywaną wartością, usługi bankowe, płatnicze, kredytowe, debetowe, obciążeniowe, rozchodowania gotówki, depozytowe z zadaną wartością, usługi opłacania rachunków, usługi kart kredytowych, kart debetowych, kart obciążeniowych, kart przedpłatowych i kart z zadaną wartością, usługi weryfikacji czeków i spieniężania czeków, usługi automatycznych urządzeń mówiących, obsługa transakcji finansowych zarówno w trybie on-line poprzez komputerowe bazy danych lub poprzez telekomunikacje i w punkcie sprzedaży, usługi związane z obsługą transakcji finansowych dokonywanych przez posiadaczy kart z wykorzystaniem automatycznych urządzeń mówiących, przekazywanie szczegółowych informacji na temat salda, depozytów i podjęcia gotówki posiadaczom kart z wykorzystaniem automatycznych urządzeń mówiących, usługi rozliczeniowe i autoryzacyjne, ubezpieczenia podróżne, wydawanie i wykup czeków i voucherów podróży, autoryzacja płatnika, weryfikacja informacji finansowych, kodowanie i odkodowywanie danych informacji finansowych, prowadzenie dokumentacji finansowej, usługi związane z elektronicznym transferem funduszy i wymianą walut, rozpowszechnianie informacji finansowych za pośrednictwem Internetu i innych sieci komputerowych, usługi płatności dokonywanymi na odległość, usługi portfela elektronicznego z zadaną wartością, świadczenie usług związanych z elektronicznym transferem funduszy i walut, usługi związane z płatnościami elektronicznymi, usługi związane z przedpłatowymi kartami telefonicznymi, usługi związane z rozchodami gotówkowymi, usługi autoryzacyjne i rozliczeniowe, świadczenie usług debetowych i kredytowych z wykorzystaniem urządzeń identyfikacji częstotliwości radiowej (transpondery), świadczenie usług debetowych i kredytowych z wykorzystaniem urządzeń do komunikowania się i telekomunikacyjnych, weryfikacja czeków, usługi wydawania i wykupywania czeków podróży i voucherów podróży, świadczenie usług finansowych wspomagających usługi detaliczne świadczone z wykorzystaniem mobilnych środków telekomunikacyjnych, w tym usługi płatnicze z wykorzystaniem urządzeń bezprzewodowych, świadczenie usług finansowych wspomagających usługi detaliczne świadczone w trybie on-line, za pomocą sieci lub innych środków elektronicznych wykorzystujących elektroniczne informacje w postaci cyfrowej, usługi wymiany walut, mianowicie bezpieczna wymiana walut, w tym gotówki elektronicznej, poprzez sieci komputerowe dostępne za pomocą kart inteligentnych, usługi opłacania rachunków poprzez strony internetowe, bankowość w trybie on-line, usługi finansowe świadczone poprzez telefon i z wykorzystaniem globalnej sieci komputerowej lub Internetu, świadczenie usług finansowych z wykorzystaniem globalnej sieci komputerowej lub Internetu, usługi dotyczące nieruchomości, usługi związane z posiadaniem nieruchomości, usługi związane z ubezpieczeniami nieruchomości, ubezpieczenia posiadaczy własności, usługi ubezpieczeniowe dotyczące własności, finansowanie nieruchomości, pośrednictwo w nieruchomościach, wycena nieruchomości, usługi agencji nieruchomości, ocena nieruchomości, administrowanie nieruchomościami, administrowanie sprawami finansowymi związanymi z nieruchomościami, udzielanie pożyczek związanych z nieruchomościami, usługi finansowe związane z rozwojem nieruchomości, usługi pośrednictwa finansowego dla nieruchomości, usługi finansowe związane z własnością nieruchomości i z budynkami, usługi finansowe związane z nabyciem nieruchomości, aranżowanie umów pożyczek zabezpieczonych na nieruchomości, aranżowanie dzielonej własności nieruchomości, aranżowanie finansowania nabycia nieruchomości, pomoc w nabyciu nieruchomości i udziałów w nich, inwestycje kapitałowe w nieruchomości, usługi inwestycyjne dotyczące własności, usługi finansowe związane z nabyciem własności, usługi finansowe związane ze sprzedażą własności, ocena finansowa w pełni posiadanej własności, ocena finansowa leasingowanej własności, aranżowanie najmu nieruchomości, aranżowanie leasingu nieruchomości, leasing własności, leasing własności w nieruchomościach, leasing w pełni posiadanej własności, usługi zarządzania majątkiem związane z transakcjami dotyczącymi własności rzeczowej, wycena własności, zarządzanie portfelem własności, zarządzanie własnością, usługi doradcze związane z własnością nieruchomości, usługi doradcze związane z oceną nieruchomości, usługi doradcze związane z nieruchomościami korporacyjnymi, skomputeryzowane usługi informacyjne związane z nieruchomościami, usługi konsultacyjne związane z nieruchomościami, udzielanie informacji związanych z własnością nieruchomości, udzielanie

informacji związanych z rynkiem własności, usługi badawcze związane z nabyciem nieruchomości, usługi badawcze związane z aukcjami nieruchomości, **38** usługi telekomunikacyjne, usługi telekomunikacyjne z wykorzystaniem Internetu, usługi komunikacji danych, elektryczna transmisja danych za pośrednictwem globalnej zdalnej sieci przetwarzania danych, w tym Internetu, usługi związane z transmisją, udzielaniem lub wyświetlaniem informacji z komputerowo przechowywanego banku danych lub za pośrednictwem Internetu, transmisja danych z wykorzystaniem elektronicznej obróbki obrazu przez łącze telefoniczne, przetwarzanie transakcji kredytowych i debetowych przez telefon i przez łącze telekomunikacyjne, usługi poczty elektronicznej, wysyłania i odbierania wiadomości, usługi nadawcze, udostępnianie wieloużytkownikowego dostępu do bezpiecznej skomputeryzowanej sieci informacyjnej dla transferu i rozpowszechniania różnorodnych informacji w dziedzinie usług finansowych, wprowadzenie czasu dostępu do komputerowej bazy danych.

(111) **200071** (220) 2006 08 30 (210) 314928
 (151) 2008 01 04 (441) 2006 12 11
 (732) E.R. SQUIBB & SONS, L.L.C., Princeton, US.
 (540)



(531) 26.11.2, 26.11.25, 26.13.25, 27.5.1
 (510), (511) **05** opatrunki i bandaże medyczne i chirurgiczne, opatrunkowe produkty wypełniające do ran.

(111) **200072** (220) 2006 09 04 (210) 315125
 (151) 2008 01 15 (441) 2006 12 11
 (732) TOORANK POLSKA S.A., Jasienica, PL.
 (540)

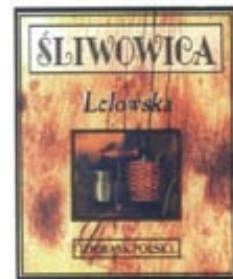

Kolor znaku: czarny, biały, brązowy i odcienie
 (531) 11.1.14, 19.1.12, 19.7.1, 19.7.24, 25.1.15, 27.5.1, 29.1.15
 (510), (511) **33** wyroby alkoholowe, wina, wódki.

(111) **200073** (220) 2006 09 04 (210) 315129
 (151) 2008 01 30 (441) 2006 12 11
 (732) Waksmundzki Jacek, Warszawa, PL.
 (540) ixiTV

(510), (511) **35** usługi w zakresie pozyskiwania, wyszukiwania, opracowywania, systematyzowania i udostępniania informacji handlowej za pośrednictwem terminali komputerowych, informacji telefonicznej, usługi doradztwa w zakresie organizowania i prowadzenia działalności gospodarczej, zarządzania personalnego, usługi w zakresie reklamowania, w szczególności poprzez dystrybucję próbek, druków, prospektów, broszur i folderów reklamowych, wynajmu czasu i powierzchni reklamowych, reklamowanie za pośrednictwem sieci komputerowych, usługi w zakresie pośrednictwa pracy i doboru pracowników, usługi w zakresie badania rynku i badań opinii publicznej, usługi w zakresie sortowania danych w bazach komputerowych, **36** doradztwo i informacja w sprawach finansowych i ubezpieczeniowych, usługi wyceny w zakresie ubezpieczeń, bankowości i nieruchomości, **38** usługi w zakresie przesyłania informacji tekstowej i obrazowej poprzez terminale komputerowe, łączność

satelitarną, sieć światłowodową, globalną sieć Internet, pocztę elektroniczną, usługi agencji informacyjnej, usługi emisji i transmisji telewizyjnej i radiowej realizowane w systemach tradycyjnych, za pośrednictwem sieci telefonii komórkowej oraz metodami innowacyjnymi, telewizja cyfrowa i telewizja interaktywna, transmisja i emisja programów telewizyjnych i radiowych, **41** usługi doradztwa zawodowego, w szczególności w zakresie edukacji i kształcenia, informacje o edukacji, organizowanie i obsługa konferencji i kongresów, organizowanie konkursów edukacyjnych i reklamowych, nauczanie korespondencyjne, **42** administrowanie stronami komputerowymi i sieciowymi, usługi w zakresie tworzenia i aktualizacji oprogramowania software i hardware, projektowania systemów komputerowych, konwersja danych lub dokumentów na formę elektroniczną, tworzenie i utrzymywanie stron internetowych dla osób trzecich, doradztwo w zakresie własności intelektualnej, usługi zarządzania prawami autorskimi, **44** usługi z zakresu medycyny konwencjonalnej i niekonwencjonalnej.

(111) **200074** (220) 2006 09 04 (210) 315131
(151) 2008 01 30 (441) 2006 12 11
(732) Waksmundzki Jacek, Warszawa, PL.
(540) ixiSDK

(510), (511) **35** usługi w zakresie pozyskiwania, wyszukiwania, opracowywania, systematyzowania i udostępniania informacji handlowej za pośrednictwem terminali komputerowych, informacji telefonicznej, usługi doradztwa w zakresie organizowania i prowadzenia działalności gospodarczej, zarządzania personalnego, usługi w zakresie reklamowania, w szczególności poprzez dystrybucję próbek, druków, prospektów, broszur i folderów reklamowych, wynajmu czasu i powierzchni reklamowych, reklamowanie za pośrednictwem sieci komputerowych, usługi w zakresie pośrednictwa pracy i doboru pracowników, usługi w zakresie badania rynku i badań opinii publicznej, usługi w zakresie sortowania danych w bazach komputerowych, **36** doradztwo i informacja w sprawach finansowych i ubezpieczeniowych, usługi wyceny w zakresie ubezpieczeń, bankowości i nieruchomości, **38** usługi w zakresie przesyłania informacji tekstowej i obrazowej poprzez terminale komputerowe, łączność satelitarną, sieć światłowodową, globalną sieć Internet, pocztę elektroniczną, usługi agencji informacyjnej, usługi emisji i transmisji telewizyjnej i radiowej realizowane w systemach tradycyjnych, za pośrednictwem sieci telefonii komórkowej oraz metodami innowacyjnymi, telewizja cyfrowa i telewizja interaktywna, transmisja i emisja programów telewizyjnych i radiowych, **41** usługi doradztwa zawodowego, w szczególności w zakresie edukacji i kształcenia, informacje o edukacji, organizowanie i obsługa konferencji i kongresów, organizowanie konkursów edukacyjnych i reklamowych, nauczanie korespondencyjne, **42** administrowanie stronami komputerowymi i sieciowymi, usługi w zakresie tworzenia i aktualizacji oprogramowania software i hardware, projektowania systemów komputerowych, konwersja danych lub dokumentów na formę elektroniczną, tworzenie i utrzymywanie stron internetowych dla osób trzecich, doradztwo w zakresie własności intelektualnej, usługi zarządzania prawami autorskimi, **44** usługi z zakresu medycyny konwencjonalnej i niekonwencjonalnej.

(111) **200075** (220) 2006 09 07 (210) 315236
(151) 2008 01 25 (441) 2006 12 11
(732) „KOVEX” Spółka z ograniczoną odpowiedzialnością,
Warszawa, PL.
(540)



Kolor znaku: czarny, fioletowy, biały, żółty
(531) 26.3.1, 26.4.2, 27.5.1, 29.1.14
(510), (511) **03** produkty kosmetyczne i preparaty do czyszczenia, **05** produkty farmaceutyczne, produkty higieniczne, **18** skóry i imitacje skór oraz towary z tych materiałów, **25** bielizna osobista, bielizna przeciwpotowa, bielizna wchłaniająca pot, biustonosze, bluzki, bielizna-gorsecki, gorsecki, krótkie koszulki, gorsety, kostiumy kąpielowe, kąpielówki, koszule męskie, bielizna-koszulki, majtki, obuwie, odzież, piżamy, pończochy, napiętki do pończoch, rajstopy, rajtuzy, legginsy, skarpetki, slipy, bielizna-slipy, spodenki, szlafroki, śpioszki dziecięce, trykoty, kostiumy jednoczęściowe.

(111) **200076** (220) 2006 10 06 (210) 316327
(151) 2008 01 22 (441) 2007 01 08
(732) Zakład Elementów Konstrukcyjnych Sp. z o.o., Warszawa, PL.
(540)



(531) 7.1.25, 26.3.1, 26.3.4, 26.4.4, 26.11.3
(510), (511) **06** druty i pręty ze stali zimnowalcowanej, kratownice do belek stropowych, siatki zbrojenia przypodporowego, zbrojenio-we kształtowniki żebra.

(111) **200077** (220) 2007 06 25 (210) 326921
(151) 2008 01 25 (441) 2007 10 01
(732) KONSORCJUM STALI S.A., Warszawa, PL.
(540)



Kolor znaku: granatowy, pomarańczowy
(531) 26.1.18, 26.4.1, 27.5.1, 29.1.12
(510), (511) **06** zbrojenia metalowe dla budownictwa, konstrukcje stalowe, **35** usługi prowadzenia sklepu i/lub hurtowni z wyrobami hutniczymi.

(111) **200078** (220) 2006 04 24 (210) 309944
(151) 2007 11 20 (441) 2006 08 07
(732) Zakłady Przemysłu Cukierniczego MIESZKO S.A.,
Warszawa, PL.
(540)



Kolor znaku: czerwony, ciemnoróżowy, biały, niebieski, pomarańczowy, czarny, zielony
(531) 2.5.23, 2.5.25, 5.7.8, 25.1.15, 27.5.1, 29.1.15
(510), (511) **32** napoje bezalkoholowe, napoje owocowe, soki owocowe, syropy.

(111) **200079** (220) 2007 03 08 (210) 322313
(151) 2007 12 13 (441) 2007 06 11
(732) Fabryka Wódek „POLMOS ŁAŃCUT” S.A., Łańcut, PL.
(540)



Kolor znaku: złoty, czarny, beżowy i jego odcienie, brązowy, kremowy, biały, zielony, niebieski
(531) 5.7.6, 5.13.7, 6.1.2, 25.1.15, 27.5.1, 29.1.15
(510), (511) **33** likiery.

(111) **200080** (220) 2007 03 08 (210) 322315
(151) 2007 12 13 (441) 2007 06 11

(732) Fabryka Wódek „POLMOS ŁAŃCUT” S.A., Łañcut, PL.
(540)



Kolor znaku: złoty, czarny, brązowy, żółty, biały, kremowy, ciemnobrązowy

(531) 5.13.7, 8.1.19, 25.1.1, 27.5.1, 29.1.15
(510), (511) **33** likiery.

(111) **200081** (220) 2001 04 18 (210) 234549
(151) 2007 11 06
(732) CONTROLMATICA ZAP-PNEFAL Spółka z o.o., Ostrów Wielkopolski, PL.
(540)



Kolor znaku: niebieski, granatowy

(531) 26.4, 27.5, 29.1

(510), (511) **09** aparatura, instrumenty i przyrządy pomiarowe, sygnalizacyjne, kontrolne, badawcze, nawigacyjne, testujące, urządzenia i elementy automatyki przemysłowej, pneumatyczne, hydrauliczne i elektryczne czujniki i przetworniki wielkości fizycznych, ciśnienia, różnicy ciśnień, poziomu, przepływu i temperatury, regulatory ciśnienia, poziomu i temperatury, siłowniki i ustawniki pozycyjne, komputerowe nośniki informacji, **11** zawory termostaticzne do instalacji ogrzewczych, zawory do regulacji poziomu w zbiornikach, kurki i zawory na przewodach, **41** szkolenia, **42** usługi doradztwa technicznego, konsultingu, usługi projektowania układów automatyki przemysłowej i układów pomiarowych, usługi projektowania w zakresie budownictwa urbanistycznego i przemysłowego, usługi w zakresie prac badawczo-rozwojowych w dziedzinie nauk technicznych, usługi w zakresie oprogramowania urządzeń technicznych i komputerów.

(111) **200082** (220) 2002 03 11 (210) 247581
(151) 2008 01 08 (441) 2002 09 23
(732) VIANDS Spółka z ograniczoną odpowiedzialnością, Grójec, PL.
(540)

**Jaffa
Gold**

(531) 27.5

(510), (511) **29** oleje jadalne, owoce i warzywa konserwowane, suszone i mrożone, dżemy, konfitury, wszystkie w/w towary pochodzące z Izraela, **31** owoce i warzywa świeże, wszystkie w/w towary pochodzące z Izraela, **32** koncentraty i wyciągi owocowe i warzywne, soki i napoje owocowe i warzywne bezalkoholowe, syropy do napojów, wszystkie w/w towary pochodzące z Izraela.

(111) **200083** (220) 2002 06 06 (210) 250600
(151) 2008 01 25 (441) 2002 12 16
(732) Górażdże Cement S.A., Górażdże, PL.
(540)

GÓRAŹDŹE CEMENT
HEIDELBERGCEMENT Group

Kolor znaku: ciemnozielony

(531) 27.5.1, 29.1.3

(510), (511) **35** badanie rynku, kontakty z środkami masowego przekazu i public relation, reklama, **39** transport lądowy (kolejowy i drogowy).

(111) **200084** (220) 2003 02 12 (210) 260921
(151) 2007 12 13 (441) 2003 08 25
(732) DELIA Cosmetics Sp. z o.o., Rzgów, PL.
(540)

Coral

(531) 27.5.1

(510), (511) **03** wyroby kosmetyczne do pielęgnacji i upiększania oczu, rąk, paznokci, włosów, nóg i stóp w postaci kremu, emulsji, szamponu, lotionu, farby do włosów, kremy koloryzujące do włosów, płyny do trwałej ondulacji, lakiery do włosów, lakiery do paznokci, kredki do brwi, powiek i ust, pomadki do ust.

(111) **200085** (220) 2003 04 12 (210) 263488
(151) 2008 01 07 (441) 2003 10 20
(732) AXEL SPRINGER POLSKA Spółka z o.o., Warszawa, PL.
(540) fakt

(510), (511) **09** nośniki obrazu, nośniki dźwięku, kasety magnetofonowe, kasety video, DVD, dyskiety, komputery, urządzenie audio-wizualne i fonograficzne, **16** dzienniki, czasopisma, gazety, książki, publikacje, **35** publikowanie tekstów reklamowych i ogłoszeń, **41** publikowanie tekstów, wydawanie gazet, organizowanie szkoleń.

(111) **200086** (220) 2003 07 11 (210) 267328
(151) 2007 11 06 (441) 2004 01 12
(732) MasterCard International Incorporated, Purchase, US.
(540) BEZCENNY

(510), (511) **36** usługi ubezpieczeniowe, usługi finansowe, usługi bankowe i kredytowe, usługi wystawiania kart kredytowych, kart debetowych, kart obciążeniowych i kart przedpłatowych z przechowywaną wartością, usługi zdalnych płatności, usługi „elektronicznej portmonetki” z przechowywaną wartością, usługi świadczenia elektronicznych transferów funduszy i waluty, usługi elektronicznych płatności, usługi dotyczące przedpłatowych kart na rozmowy telefoniczne, usługi związane z wydatkowaniem gotówki, usługi autoryzowania i regulowania transakcji, świadczenie usług dotyczących kart debetowych i kredytowych za pomocą urządzeń do identyfikacji częstotliwości radiowych (transponderów), usługi dotyczące ubezpieczeń podróży, usługi weryfikacji czeków, usługi związane z emitowaniem/wypuszczaniem i wykupywaniem/opłacaniem odnoszącym się do czeków podróży i voucherów podróży, świadczenie usług finansowych dla wspomaganie usług detalicznych dokonywanych poprzez mobilne środki telekomunikacyjne, w tym usługi płatnicze za pomocą urządzeń bezprzewodowych, świadczenie usług finansowych dla wspomaganie usług detalicznych wykonywanych „on-line”, poprzez sieci lub inne elektroniczne środki używające elektronicznej cyfrowej informacji, usługi w zakresie dostępu, przechowywania i wykorzystywania zasobu cyfrowej informacji reprezentującej monetarne wartości w naręcznej technologii możliwej do stosowania przez indywidualne osoby, usługi płatności rachunków świadczone poprzez (internetowe) strony web, bankowość typu „on-line”, usługi finansowe świadczone za pomocą telefonu i poprzez środki globalnej sieci komputerowej lub internet.

(111) **200087** (220) 2003 07 18 (210) 267537
(151) 2007 12 14 (441) 2004 01 26
(732) Tartak Grodziec Sp. z o.o., Grodziec, PL.
(540)



Kolor znaku: żółty, jasnobrązowy, czarny, niebieski, biały

(531) 15.7.1, 27.5.1, 29.1.15

(510), (511) **19** materiały budowlane niemetalowe, wyroby tartaczne, stolarskie i ciesielskie, podłogi niemetalowe, drewno konstrukcyjne i budowlane, **20** meble, meble ogrodowe, wyposażenie ogrodów z drewna, architektura ogrodowa z drewna, opakowania z drewna.

(111) **200088** (220) 2003 07 24 (210) 267804
 (151) 2007 12 14 (441) 2004 01 26
 (732) Przedsiębiorstwo Produkcyjno-Handlowo-Usługowe NIK-POL Spółka z o.o., Bobrowniki, PL.
 (540) górnośląska
 (510), (511) **29** wędliny.

(111) **200089** (220) 2003 09 05 (210) 269502
 (151) 2007 11 21 (441) 2004 03 08
 (732) GRUPA ŻYWIEC Spółka Akcyjna, Żywiec, PL.
 (540) SKALNE
 (510), (511) **16** wyroby z papieru lub z tektury, publikacje i materiały drukowane, materiały reklamowe i promocyjne w formie druków, plakatów i materiałów piśmiennych, **20** billboardy reklamowe z winylu i z drewna, **21** wyroby szklane, porcelanowe i ceramiczne nie ujęte w innych klasach, włączając szklanki, kufle i kieliszki, **25** odzież i nakrycia głowy, włączając daszki przeciwsłoneczne, **32** piwo, **35** działalność reklamowa i promocyjna, informacja reklamowa i promocyjna, **41** organizowanie imprez rozrywkowych, kulturalnych i sportowych, informacja o wyżej wymienionych imprezach.

(111) **200090** (220) 2003 09 16 (210) 269987
 (151) 2007 11 23 (441) 2004 03 22
 (732) Vesuvius Crucible Company, Wilmington, US.
 (540) ZYAROCK

(510), (511) **01** materiały ceramiczne w postaci proszków, granulatów lub past, wszystkie zawarte w klasie 01, do stosowania w przemyśle, **07** żaroodporne części i akcesoria do maszyn i obrabiarek stosowanych w stalownictwie, koksownictwie, produkcji szkła, lub w odlewnictwie i obróbce metali, wykonane z topionej krzemionki części i akcesoria maszyn i obrabiarek do stosowania w przemyśle, rolki do urządzeń przenoszących, części urządzeń przenoszących i do urządzeń przenoszących, rolki jako części maszyn i obrabiarek, zasuw ogniotrwałe jako części maszyn i obrabiarek, kadzie i łyżki do roztopionego metalu nie będące narzędziami ręcznymi, formy szklane jako części maszyn, zatyczki jako części maszyn, matryce i stemple jako części maszyn, wszystkie do stosowania w wyciskaniu, ciągnięciu, tłoczeniu materiałów, tygle jako części maszyn, rolki prowadzące, wiertła jako części maszyn, pompy, nurniki jako części maszyn i tłoki, wyłożenia, części i łączniki do wszystkich wyżej wymienionych towarów, części i łączniki do silników turbin gazowych nieprzeznaczonych do pojazdów, silników spalinowych wewnętrznego spalania nieprzeznaczonych do pojazdów i napędów nieprzeznaczonych do pojazdów, **19** materiały ogniotrwałe i wyroby z nich wykonane, wyroby ogniotrwałe zawierające stopioną krzemionkę, formowane materiały budowlane, rury niemetalowe, tygle stosowane w odlewnictwie, wylewy, osłony ciekłego metalu, formy odlewnicze niemetalowe, żaroodporne materiały na wyłożenia pieców w postaci wstępnie uformowanych produktów lub ogniotrwałych mas lejnych, kominy niemetalowe, drzwi, ściany, ukształtowane części do ścian, części i ceramiczne łączniki do wszystkich powyższych towarów, zbiorniki zasilające niemetalowe.

(111) **200091** (220) 2006 02 17 (210) 306243
 (151) 2008 02 26 (441) 2006 05 29
 (732) Jacek Kraszewski, Libiąż, PL.
 (540) Jack Band

(510), (511) **41** muzyczna działalność koncertowa, wykonywanie koncertów muzycznych, usługi związane z prezentacją dzieł muzycznych, oprawa muzyczna imprez, usługi zespołu muzycznego, organizowanie imprez artystycznych, muzycznych i rozrywkowych, impresariat w zakresie działalności artystycznej i rozrywkowej, organizowania widowisk i występów artystycznych, organizowania i prowadzenia dyskotek, nagłośnienie i oświetlenie imprez, prowadzenie sal koncertowych, usługi rozrywkowe, usługi kompozytorskie i aranżacyjne, dostarczanie informacji dotyczących widowisk, sztuk, programów radiowych i telewizyjnych za pośrednictwem globalnej

sieci komputerowej, terminali komputerowych oraz innych mediów telekomunikacyjnych, nadawanie przedstawień i koncertów na żywo za pośrednictwem globalnej sieci komputerowej, dostarczanie informacji o programach i koncertach na żywo za pośrednictwem globalnej sieci komputerowej, nagrania audio i video, wypożyczania nagrań dźwiękowych.

(111) **200092** (220) 2006 11 23 (210) 318286
 (151) 2008 02 28 (441) 2007 03 05
 (732) Przedsiębiorstwo Farmaceutyczne „JELFA” Spółka Akcyjna, Jelenia Góra, PL.
 (540) ULGAPROST
 (510), (511) **05** preparaty farmaceutyczne.

(111) **200093** (220) 2003 10 03 (210) 270694
 (151) 2008 01 08 (441) 2004 04 05
 (732) „JUTRZENKA” Spółka Akcyjna, Bydgoszcz, PL.
 (540)



Kolor znaku: żółty, czerwony, granatowy
 (531) 3.7.3, 26.4.2, 27.5.1, 27.5.5, 29.1.13
 (510), (511) **30** wyroby cukiernicze.

(111) **200094** (220) 2003 11 21 (210) 272866
 (151) 2008 01 08 (441) 2004 04 19
 (732) REMPEX Sp. z o.o., Warszawa, PL.
 (540)



Kolor znaku: granatowy, czerwony
 (531) 27.5.1, 29.1.12
 (510), (511) **16** wydawnictwa.

(111) **200095** (220) 2003 11 26 (210) 273101
 (151) 2008 01 25 (441) 2004 04 19
 (732) „ATHENASOFT” Spółka z ograniczoną odpowiedzialnością, Warszawa, PL.
 (540)



(531) 27.5.1
 (510), (511) **09** komputerowe programy software, ładowalne.

(111) **200096** (220) 2003 12 16 (210) 273992
 (151) 2007 12 20 (441) 2004 04 19
 (732) E-TELKO Sp. z o.o., Warszawa, PL.
 (540)



Kolor znaku: granatowy, czerwony
 (531) 26.2.1, 27.5.1, 29.1.12
 (510), (511) **35** komputerowe zarządzanie plikami, **37** instalowanie i naprawa urządzeń elektrycznych, instalowanie i naprawa telefonów, **38** przysyłanie informacji tekstowej i obrazowej za pomocą komputerów, łączność poprzez sieć światłowodów, łączność poprzez terminale komputerowe, łączność radiowa, łączność telefoniczna, usługi ogłoszeń elektronicznych, poczta elektroniczna, połącze-

nia i trasy połączeń dla telekomunikacji, połączenie ze światową siecią komputerową za pośrednictwem telekomunikacji, przesyłanie informacji, przydzielanie dostępu do światowej sieci komputerowej, radiofonia, połączenia telefoniczne, usługi telefoniczne, obsługa telekonferencji, wypożyczanie modemów, wypożyczanie urządzeń do przesyłania informacji, wypożyczanie urządzeń telekomunikacyjnych, zlecenia przywoławcze [radio, telefon lub inne środki łączności elektronicznej], **42** analizy systemów komputerowych, instalacje oprogramowania komputerowego, doradztwo w zakresie sprzętu komputerowego, odzyskiwanie danych komputerowych, powielanie oprogramowania komputerowego, programowanie komputerów, projektowanie systemów komputerowych, konserwacja oprogramowania komputerowego, aktualizacja oprogramowania komputerowego, instalowanie oprogramowania komputerowego, projektowanie oprogramowania komputerowego, wypożyczanie oprogramowania komputerowego, opracowywanie projektów technicznych, tworzenie i utrzymywanie stron internetowych dla osób trzecich.

(111) **200097** (220) 2004 01 19 (210) 275101
 (151) 2008 01 25 (441) 2004 05 04
 (732) Przedsiębiorstwo Wielobranżowe KAL-PAB Spółka z o.o.,
 Kalisz, PL.
 (540)



Kolor znaku: czerwony, biały, czarny

(531) 26.2.7, 27.5.1, 29.1.13
 (510), (511) **36** zarządzanie nieruchomościami, **37** czyszczenie budynków wewnątrz i zewnątrz, instalowanie i naprawy systemów alarmowych, mycie i czyszczenie konstrukcji oraz elewacji, odśnieżanie dróg i ulic oraz chodników, usuwanie dużych zabrudzeń powierzchni, **43** prowadzenie stołówki, **45** ochrona osób i mienia, monitoring, eskorta i doradztwo.

(111) **200098** (220) 2004 03 05 (210) 277299
 (151) 2008 01 08 (441) 2004 06 14
 (732) VECTRA S.A., Gdynia, PL.
 (540)



Kolor znaku: niebieski

(531) 26.3.23, 26.4.1, 26.11.3, 27.5.1, 29.1.4
 (510), (511) **09** urządzenia i przyrządy do nagrywania, transmisji, reprodukcji dźwięku i/lub obrazu, magnetyczne nośniki danych, płyty, dyski, kasety, **16** wydawnictwa, czasopisma, książki, druki, **35** usługi reklamowe i promocyjne, produkcja reklam telewizyjnych, radiowych, badanie opinii publicznej, badanie opłacalności, rozpowszechnianie i uaktualnianie materiałów reklamowych, **38** usługi przekazywania fonii i/lub wizji, usługi telekomunikacyjne, rozpowszechnianie programów telewizyjnych, radiowych, zbieranie i przekazywanie wiadomości, organizowanie systemów transmisji, **41** produkcja filmów, nagrań video i radiowych, usługi rozrywkowe, usługi edukacyjne.

(111) **200099** (220) 2004 03 05 (210) 277301
 (151) 2008 01 08 (441) 2004 06 14
 (732) VECTRA S.A., Gdynia, PL.
 (540)



Kolor znaku: niebieski

(531) 26.3.23, 26.4.1, 26.11.3, 27.5.1, 29.1.4
 (510), (511) **09** urządzenia i przyrządy do nagrywania, transmisji, reprodukcji dźwięku i/lub obrazu, magnetyczne nośniki danych, płyty,

dyski, kasety, **16** wydawnictwa, czasopisma, książki, druki, **35** usługi reklamowe i promocyjne, produkcja reklam telewizyjnych, radiowych, badanie opinii publicznej, badanie opłacalności, rozpowszechnianie i uaktualnianie materiałów reklamowych, **38** usługi przekazywania fonii i/lub wizji, usługi telekomunikacyjne, rozpowszechnianie programów telewizyjnych, radiowych, zbieranie i przekazywanie wiadomości, organizowanie systemów transmisji, **41** produkcja filmów, nagrań video i radiowych, usługi rozrywkowe, usługi edukacyjne.

(111) **200100** (220) 2004 04 13 (210) 279209
 (151) 2008 01 08 (441) 2004 07 26
 (732) Bałtycka Agencja Artystyczna BART, Sopot, PL.
 (540) Bursztynowy Słowik

(510), (511) **41** organizowanie, realizacja i obsługa imprez rozrywkowych w tym festiwalu, koncertów i przedstawień, organizowanie, realizacja i obsługa konferencji i kongresów, organizowanie, realizacja i obsługa konkursów rozrywkowych w tym konkursów muzycznych, organizowanie, realizacja i obsługa spektakli, przedstawień teatralnych, organizowanie i obsługa wystaw i targów kulturalnych i rozrywkowych, produkcja filmów o imprezach rozrywkowych, koncertach i festiwalach, produkcja fotoreportaży, usługi w zakresie informacji o imprezach rozrywkowych, usługi w zakresie klubów rozrywkowych, publikowanie książek, montaż programów radiowych i telewizyjnych, montaż taśm wideo, montaż nagrań dźwiękowych, nagrywanie filmów i utworów muzycznych na taśmach, płytach i kasetach, obsługa sal koncertowych i amfiteatrów, produkcja nagrań dźwiękowych.

(111) **200101** (220) 2004 04 15 (210) 279348
 (151) 2008 01 07 (441) 2004 07 26
 (732) VINEX SLAVYANTSI AD, Slavyantsi, BG.
 (540)



Kolor znaku: ecru, bordowy, czerwony, złoty, biały, czarny, żółty, różowy, zielony

(531) 6.19.1, 25.1.15, 27.5.1, 29.1.15
 (510), (511) **33** napoje alkoholowe (z wyjątkiem piwa), wina.

(111) **200102** (220) 2004 04 15 (210) 279349
 (151) 2008 01 07 (441) 2004 07 26
 (732) VINEX SLAVYANTSI AD, Slavyantsi, BG.
 (540)



Kolor znaku: ecru, bordowy, złoty, biały, czarny, różowy, zielony

(531) 6.19.1, 25.1.15, 27.5.1, 29.1.15
 (510), (511) **33** napoje alkoholowe (z wyjątkiem piwa), wina.

(111) **200103** (220) 2004 05 12 (210) 280667
 (151) 2008 01 30 (441) 2004 08 23

(732) „MISPOL” Spółka Akcyjna, Suwałki, PL.; Przedsiębiorstwo Produkcyjno-Handlowe „MISPOL-DYSTRYBUCJA” Spółka z o.o., Białystok, PL.
(540)



Kolor znaku: granatowy, zielony, żółty, czerwony, biały
(531) 9.1.10, 26.1.2, 26.2.1, 27.5.1, 29.1.15
(510), (511) **16** ulotki, prospekty, druki, **29** konserwy mięsne i rybne, **30** paszety, **35** reklama, reklama prasowa, radiowa, telewizyjna.
(551) wspólne prawo ochronne

(111) **200104** (220) 2004 05 17 (210) 280817
(151) 2007 12 20 (441) 2004 08 23
(732) TECH-ROL Sp. z o.o., Ożarów Mazowiecki, PL.
(540)



Kolor znaku: czarny, zielony, biały
(531) 26.11.3, 27.5.1, 29.1.13
(510), (511) **07** maszyny rolnicze, narzędzia rolnicze inne niż o napędzie ręcznym, kombajny zbożowe, wtryskiwacze do silników, dojarki, kubki udojowe do dojarek, zawory jako części do maszyn i silników, narzędzia ręczne o napędzie innym niż ręczny, maszyny dla mleczarstwa, chłodnice do silników, **08** narzędzia i przyrządy ręcznie sterowane, **12** traktory, ciągniki, silniki do pojazdów lądowych, części składowe mechanizmów sprzęgania i napędu pojazdów lądowych, samochody ciężarowe i osobowe, przyczepy do pojazdów, opony, **37** naprawa i serwis w zakresie maszyn rolniczych, narzędzi rolniczych innych niż o napędzie ręcznym, kombajnów zbożowych, dojarek, maszyn dla mleczarstwa, traktorów, ciągników, samochodów ciężarowych i osobowych, przyczep do pojazdów, części składowych mechanizmów sprzęgania i napędu pojazdów.

(111) **200105** (220) 2004 06 06 (210) 281678
(151) 2007 11 06 (441) 2004 09 20
(732) KENTPOL-ŻYWIECKI KRYSZTAŁ Spółka z o.o., Kęty, PL.
(540)



Kolor znaku: brązowy, czerwony, żółty, biały, zielony, czarny, niebieski
(531) 2.1.25, 2.3.10, 5.7.1, 8.7.1, 27.5.1, 29.1.15
(510), (511) **05** napoje i wody do celów leczniczych, **32** wody mineralne, wody gazowane i nie gazowane oraz inne napoje bezalkoholowe, napoje wzmacniająco-ożywiające, owocowe i soki owocowe, napoje musujące, wyciągi z owoców, syropy i inne produkty do produkcji napojów.

(111) **200106** (220) 2004 08 03 (210) 284004
(151) 2007 11 15 (441) 2004 11 15
(732) Next Retail Limited, Leicester, GB.
(540) NEXT
(510), (511) **09** okulary przeciwsłoneczne, okulary optyczne, oprawki i futerały do okularów.

(111) **200107** (220) 2004 09 03 (210) 285062
(151) 2007 12 07 (441) 2004 12 13

(732) Przedsiębiorstwo Produkcyjno-Handlowo-Uslugowe NIK-POL Sp. z o.o., Bobrowniki, PL.
(540) Szynka cyganka
(510), (511) **29** wędliny.

(111) **200108** (220) 2004 09 27 (210) 285857
(151) 2007 12 12 (441) 2005 01 10
(732) „THERMOPLAST” Spółka z ograniczoną odpowiedzialnością, Libiąż, PL.
(540)



Kolor znaku: czarny, biały, żółty
(531) 26.2.7, 27.5.1, 29.1.13
(510), (511) **01** chemiczne środki dla przemysłu, tworzywa sztuczne w stanie surowym, kleje do celów przemysłowych, **06** metalowe materiały budowlane, kształtowniki metalowe, wkręty, okucia metalowe do okien i drzwi, osprzęt do okien i drzwi metalowy, kotwy, **17** tworzywa sztuczne półprzetworzone, materiały uszczelniające, kształtowniki z tworzyw sztucznych do produkcji okien i drzwi z PCV, uszczelki gumowe do okien i drzwi z PCV, **19** drzwi niemetalowe, okna niemetalowe, kształtowniki niemetalowe budowlane, instalacyjne i wykończeniowe, parapety niemetalowe laminowane, materiały z tworzyw sztucznych do montażu okien i drzwi niemetalowych, **37** usługi montażu okien i drzwi niemetalowych, usługi montażu parapetów niemetalowych, **40** usługi obróbki kształtowników z tworzyw sztucznych do produkcji okien i drzwi z PCV, usługi obróbki innych kształtowników z tworzyw sztucznych.

(111) **200109** (220) 2004 11 09 (210) 287510
(151) 2007 12 07 (441) 2005 02 21
(732) PRZEDSIĘBIORSTWO HANDLOWE EXPORTOWO-IMPORTOWE Grzegorz Piotrowski, Gielnów, PL.
(540)



Kolor znaku: bordowy, biały, szary
(531) 24.9.1, 25.1.15, 27.5.1, 29.1.13
(510), (511) **29** kawior, **30** kawa, przyprawy, preparaty roślinne zastępujące kawę, kawa nie palona, kakao, kawa nienaturalna, pieprz, napoje na bazie kawy, herbata, **32** woda gazowana, woda stołowa, napoje bezalkoholowe, woda mineralna, piwo, **33** likiery, napoje alkoholowe zawierające owoce, wódka, napoje alkoholowe, napoje alkoholowe destylowane, wiśniówka (kirsz), **34** papierosy, zapalniczki dla palaczy tytoniu.

(111) **200110** (220) 2004 11 23 (210) 287974
(151) 2007 11 20 (441) 2005 03 07
(732) VINEX SLAVYANTSI AD, Slavyantsi, BG.
(540)



Kolor znaku: biały, złoty, bordowy, brązowy
(531) 5.1.3, 7.1.1, 26.1.1, 26.4.1, 29.1.14
(510), (511) **33** napoje alkoholowe (z wyjątkiem piwa), wina.

(111) **200111** (220) 2004 11 23 (210) 287975
 (151) 2007 11 20 (441) 2005 03 07
 (732) VINEX SLAVYANTSI AD, Slavyantsi, BG.
 (540)



Kolor znaku: ciemnozielony, złoty, zielony, seledynowy, brązowy, żółty, biały, czerwony

(531) 3.1.1, 24.1.5, 24.3.1, 24.9.2, 29.1.15
 (510), (511) **33** napoje alkoholowe (z wyjątkiem piwa), wina.

(111) **200112** (220) 2004 12 17 (210) 289017
 (151) 2007 11 08 (441) 2005 05 30
 (732) G.G. Properties, Ltd., a Bermuda Limited Company,
 Hamilton, BM.
 (540) GARTNER

(510), (511) **09** kasyety audio, dyski CD-ROM i publikacje elektroniczne dostarczane poprzez Internet dotyczące zagadnień z dziedziny biznesu oraz przemysłu technologii informacyjnej i telekomunikacji, oprogramowanie komputerowe stosowane do analizy i podejmowania decyzji dotyczących produktów, usług, sprzedawców i systemów w dziedzinie technologii informacyjnej, **16** czasopisma, biuletyny, książki i raporty dotyczące zagadnień z dziedziny biznesu oraz przemysłu technologii informacyjnej i telekomunikacji, **35** badania, doradztwo, planowanie, pomoc i nadzór w dziedzinie zarządzania biznesem, badania i doradztwo w dziedzinie analiz rynkowych, badania i doradztwo w dziedzinie analiz sprzedawców i produktów, organizowanie imprez handlowych, usługi doradztwa i planowania strategicznego dotyczące zagadnień z dziedziny biznesu, **41** usługi edukacyjne, prowadzenie imprez handlowych, organizowanie i prowadzenie konferencji, seminariów i warsztatów dotyczących zagadnień z dziedziny biznesu oraz przemysłu technologii informacyjnej i telekomunikacji, **42** usługi badania, doradztwa i planowania strategicznego dotyczące przemysłu technologii informacyjnej i telekomunikacji.

(111) **200113** (220) 2005 01 11 (210) 289787
 (151) 2007 11 06 (441) 2005 04 18
 (732) TYMBARK Spółka Akcyjna, Tymbark, PL.
 (540)



Kolor znaku: jasnozielony, ciemnozielony, zielony, biały, bordowy, czerwony, fioletowy

(531) 5.3.11, 5.7.14, 11.3.1, 25.1.15, 27.5.1, 29.1.15
 (510), (511) **32** napoje bezalkoholowe, soki, soki owocowe, soki z błonnikiem, nektary, nektary owocowe, napoje, syropy do napojów, soki wzbogacone witaminami, napoje wzbogacone witaminami, nektary wzbogacone witaminami, napoje izotoniczne, proszek do sporządzania napojów, napoje z miąższem z owoców, nektary z miąższem z owoców, soki z miąższem owoców, nektary z kawałkami owoców, napoje z kawałkami owoców, soki z kawałkami owoców.

(111) **200114** (220) 2005 01 17 (210) 289996
 (151) 2008 01 08 (441) 2005 05 02
 (732) LIBRUS Sp. z o.o., Wola Czołnowska, PL.
 (540)



Kolor znaku: czerwony, czarny, niebieski, biały

(531) 1.1.1, 1.5.1, 1.13.1, 27.5.1, 29.1.14
 (510), (511) **19** rolety niemetalowe, **20** pudełka z tworzyw sztucznych, pojemniki z tworzyw sztucznych, opakowania niemetalowe, zamknięcia niemetalowe, figurki z tworzyw sztucznych, stojaki niemetalowe, dozowniki do ręczników niemetalowe, meble, haki niemetalowe, tablice niemetalowe, kapsle niemetalowe, kołki niemetalowe, zamki niemetalowe, zaciski niemetalowe, ozdoby z tworzyw sztucznych do artykułów spożywczych, wszystkie wyżej wymienione towary nie ujęte w innych klasach, **21** butelki.

(111) **200115** (220) 2005 01 31 (210) 290462
 (151) 2007 11 07 (441) 2005 05 16
 (732) JERONIMO MARTINS DYSTRYBUCJA S.A., Kostrzyn, PL.
 (540) Roxana
 (510), (511) **03** mydła toaletowe.

(111) **200116** (220) 2005 02 10 (210) 290948
 (151) 2007 11 16 (441) 2005 05 16
 (732) Zakłady Przemysłu Cukierniczego MIESZKO S.A., Racibórz, PL.
 (540)



Kolor znaku: zielony i odcienie, brązowy, biały

(531) 5.7.6, 27.5.1, 29.1.15
 (510), (511) **30** kawa, herbata, kakao, ryż, tapioka, sago, kawa nienaturalna, mąka i produkty zbożowe, chleb, wyroby cukiernicze i słodycze, lody, miód, melasa (syropy), drożdże, proszek do pieczenia, sól, musztarda, ocet, sosy (przyprawy), przyprawy, lód.

(111) **200117** (220) 2005 02 10 (210) 290949
 (151) 2007 11 16 (441) 2005 05 16
 (732) Zakłady Przemysłu Cukierniczego MIESZKO S.A., Racibórz, PL.
 (540)



Kolor znaku: bordowy, żółty, fioletowy, biały, zielony

(531) 5.7.16, 27.5.1, 29.1.15
 (510), (511) **30** kawa, herbata, kakao, ryż, tapioka, sago, kawa nienaturalna, mąka i produkty zbożowe, chleb, wyroby cukiernicze i słodycze, lody, miód, melasa (syropy), drożdże, proszek do pieczenia, sól, musztarda, ocet, sosy (przyprawy), przyprawy, lód.

(111) **200118** (220) 2005 02 17 (210) 291272
 (151) 2007 11 21 (441) 2005 05 30
 (732) WOLTERS KLUWER POLSKA Sp. z o.o., Warszawa, PL.
 (540)



(531) 3.9.14, 27.5.1

(510), (511) **09** elektronicznie, optycznie, magnetycznie i cyfrowo zapisane dane i oprogramowanie do stosowania w komputerach, magnetyczne i optyczne nośniki danych, płyty CD/CDR/CDRW/DVD/DVDR/DVDRW, dyski magnetyczne, dyski kompaktowe, dyskietki, kasety z nagraniami, kasety video, karty magnetyczne, karty magnetyczne identyfikacyjne, software, oprogramowanie komputerowe, stereoskopy, procesory tekstu, karty z pamięcią lub z mikroprocesorem, materiały w postaci elektroniki multimedialnej, oprogramowanie efektów fonicznych i wizyjnych, w tym: w internecie, intranecie oraz w sieci, interfejsy i sterowniki w zakresie wykorzystania internetu, intranetu oraz sieci, audiowizualne urządzenia do nauki, sprzęt komputerowy i urządzenia do przetwarzania informacji, **16** afisze, albumy, atlasy, almanachy, blankiety, broszury, czasopisma, druki, formularze, fotografie, gazety, kalendarze, katalogi, taśmy papierowe, karty do zapisów programów, książki, mapy, naklejki, nalepki, obwoluty, periodyki, prospekty, publikacje, rysunki, skorowidze, zakładki do książek, kartki okolicznościowe, materiały instruktażowe i do nauczania, artykuły piśmienne zawarte w tej klasie, **35** usługi reklamowe na rzecz osób trzecich, reklama za pośrednictwem sieci komputerowej, internetu, intranetu, usługi marketingowe i konsultingowe poprzez sieć komputerową, internet, intranet, w dziedzinie ekonomii i zarządzania, administrowanie komputerowymi bazami danych, pozyskiwanie danych do komputerowych baz danych, systematyzacja komputerowych baz danych, **38** usługi przesyłania informacji tekstowej i obrazowej przy pomocy komputera, terminali komputerowych, poczty elektronicznej, sieci komputerowej, internetu, intranetu, cyfrowo, wypożyczanie urządzeń do przesyłania informacji, wypożyczanie modemów, **40** usługi poligraficzne, drukowanie, drukowanie litograficzne, drukowanie offsetowe, drukowanie rysunków, usługi intrologatorskie, **41** usługi wydawnicze, usługi wydawnicze książkowe, elektroniczne i internetowe, usługi w zakresie edukacji, prowadzenie nauczania korespondencyjnego w dziedzinie prawa, problematyki gospodarczej i ekonomicznej, organizowanie i prowadzenie seminariów, sympozjów, zjazdów, konferencji, publikowanie książek, teksów innych niż teksty reklamowe, również w internecie i elektronicznie, organizowanie pokazów, wystaw, ekspozycji tematycznych w dziedzinie prawa, ekonomii, problemów społeczno-gospodarczych, usługi tworzenia publikacji internetowych, **42** usługi w zakresie programowania komputerów, projektowanie systemów komputerowych, przetwarzanie danych, przetwarzanie słowa, doradztwo, opiniowanie i ekspertyzy z zakresu prawa i informatyki, projektowanie oprogramowania komputerowego na potrzeby wykorzystania w sieci komputerowej, internecie, intranecie, administrowanie stronami komputerowymi (sieciowymi).

(111) **200119** (220) 2005 03 10 (210) 292292
 (151) 2007 11 22 (441) 2005 06 13
 (732) Ebel International Limited, Hamilton, BM.
 (540)



(531) 5.3.11, 26.1.2, 27.5.1

(510), (511) **03** mydła, perfumy, esencje olejków, kosmetyki, emulsje do włosów (lotiony), proszki i pasty do zębów, **16** papier, tektura (karton) oraz towary wykonane z tych materiałów nie zawarte w innych klasach, materiały drukowane, materiały do bindowania, fotografie, materiały piśmienne, kleje do materiałów piśmiennych lub mające zastosowanie w gospodarstwie domowym, materiały dla artystów, pędzelki do farb, materiały instrukcyjne i do nauki (z wyjątkiem urządzeń), materiały z tworzyw sztucznych do pakowania (nie zawarte w innych klasach).

(111) **200120** (220) 2005 03 14 (210) 292367
 (151) 2008 01 29 (441) 2005 06 27
 (732) „DEKSPOL” Przedsiębiorstwo Produkcyjno-Handlowe Iwona Oleszak, Poznań, PL.
 (540)



Kolor znaku: biały, czarny, pomarańczowy

(531) 26.4.4, 27.5.1, 29.1.13

(510), (511) **02** farby, lakiery, środki zabezpieczające do drewna.

(111) **200121** (220) 2005 03 16 (210) 292588
 (151) 2008 01 17 (441) 2005 06 27
 (732) AMPOL-MEROL Sp. z o.o., Wąbrzeźno, PL.
 (540) AG-CHEM

(510), (511) **01** nawozy, środki ochrony roślin, **04** paliwa, biopaliwa, paliwa na bazie rzepaku, dodatki niechemiczne do paliw silnikowych, oleje roślinne do celów przemysłowych, **31** nasiona, sadzonki.

(111) **200122** (220) 2005 03 23 (210) 292810
 (151) 2008 01 16 (441) 2005 06 27
 (732) DELIA Cosmetics Sp. z o.o., Rzgów, PL.
 (540)



(531) 27.5.1

(510), (511) **03** wyroby perfumeryjne i kosmetyczne do pielęgnacji ciała, oczu, rąk, paznokci, włosów, nóg i stóp w postaci kremu, emulsji, szamponu, żelu, lotionu, dezodorantu, farby do włosów, kremy koloryzujące do włosów, płyny do trwałej ondulacji, lakiery do włosów, brokaty, błyszczki, lakiery do paznokci, kredki do brwi, powiek i ust, pomadki do ust, **05** wyroby higieniczne o charakterze leczniczym do skóry, rąk, paznokci, włosów, nóg i stóp w postaci emulsji, żeli, lotionów, toników i pianek.

(111) **200123** (220) 2005 04 14 (210) 293687
 (151) 2008 01 22 (441) 2005 07 25
 (732) PPHU EURO-CODE Sp.jawna, M.Kuśmirek, J.Morzywołek, Nowy Sącz, PL.
 (540) VIP

(510), (511) **32** wody mineralne gazowane i niegazowane, wody źródlane gazowane i niegazowane, napoje bezalkoholowe, napoje instant, napoje bezalkoholowe, nektary owocowe, syropy owocowe, proszek do produkcji napojów, pastylki do produkcji napojów, soki owocowe, soki warzywne, soki owocowo-warzywne, soki wieloowocowe, soki wielowarzywne, napoje owocowe, napoje warzywne, napoje wieloowocowe, napoje wielowarzywne.

(111) **200124** (220) 2005 04 18 (210) 293808
 (151) 2007 11 07 (441) 2005 07 25
 (732) BROWAR ŁOMŻA Spółka z o.o., Łomża, PL.
 (540)



Kolor znaku: biały, czerwony, beżowy, zielony, złoty

(531) 2.7.2, 2.7.4, 9.1.10, 24.5.7, 25.1.15, 27.5.1, 29.1.15

(510), (511) **32** napoje piwopodobne, piwo, piwo imbirowe, piwo słodowe, wyciąg z chmielu do wytwarzania piwa.

(111) **200125** (220) 2005 05 12 (210) 294886
 (151) 2007 12 12 (441) 2005 08 22
 (732) „FORUM ZDROWIA” Zbigniew Witalis, Nowy Sącz, PL.
 (540)



(531) 3.11.1, 26.1.1, 27.5.1

(510), (511) **35** usługi w zakresie prowadzenia sprzedaży detalicznej leków, odżywek, parafarmaceutyków, substancji dietetycznych, żywności i artykułów nieżywnościowych dla niemowląt, środków opatrunkowych, artykułów sanitarnych, środków odkażających, kosmetyków, środków do utrzymania higieny osobistej, przyrządów pomiarowych służących ochronie zdrowia, aparatów i instrumentów medycznych zwłaszcza przeznaczonych do użytku własnego pacjentów, artykułów ortopedycznych, aparatów i rękawiczek do masażu, przyrządów do ćwiczeń w ramach gimnastyki leczniczej, koców i poduszek elektrycznych do celów leczniczych, lamp do celów leczniczych, prześcieradeł, poduszek i podkładów leczniczych, literatury medycznej fachowej i popularnej, usługi organizacji wystaw, targów i giełd, z zakresu towarów służących ochronie zdrowia i profilaktyce zdrowotnej, takich jak: sprzętu medycznego, środków ochrony zdrowia, sprzętu dla niepełnosprawnych, leków, parafarmaceutyków, suplementów diety, zdrowej żywności, kosmetyków leczniczych, książek, czasopism i wydawnictw w tym na nośnikach elektronicznych, z zakresu zdrowia, **41** usługi edukacyjne w zakresie organizacji spotkań tematycznych, wykładów, seminariów, sympozjów, konferencji i konsultacji w zakresie promocji zdrowia, odżywiania i zdrowego trybu życia, współdziałania pacjenta z lekarzem i farmaceutą, organizowanie klubów zdrowia, publikowanie książek i tekstów innych niż reklamowe służących promocji zdrowia, produkcja filmów video i materiałów szkoleniowych na nośnikach elektronicznych z zakresu ochrony zdrowia i promocji zdrowego trybu życia, organizowanie imprez sportowych i kulturalno-rozrywkowych z elementami edukacji zdrowotnej, promujących aktywność fizyczną, zdrowe odżywianie, życie bez nałogów oraz szeroko pojętą profilaktykę zdrowotną, **44** porady w zakresie farmakologii, pomoc medyczna, porady psychologów, opieka pielęgniarska, usługi kosmetyczno-zdrowotne, organizacja turnusów zdrowotnych połączonych z terapią różnych schorzeń, organizowanie ogólnodostępnych badań diagnostycznych, zwłaszcza w aptekach.

(111) **200126** (220) 2005 05 16 (210) 294998
 (151) 2008 01 08 (441) 2005 08 22
 (732) „TAPPARELLA” Małgorzata Karpińska, Radom, PL.
 (540)

Vegas

Kolor znaku: czerwony

(531) 27.5.1, 29.1.1

(510), (511) **06** metale nieszlachetne i ich stopy, metalowe materiały budowlane, **19** materiały budowlane niemetalowe z wyjątkiem materiałów do budowy dróg i chodników, kamienia i ogrodzeń niemetalowych.

(111) **200127** (220) 2005 05 18 (210) 295181
 (151) 2007 11 13 (441) 2005 08 22
 (732) HORTINO Zakład Przetwórstwa Owocowo-Warzywnego Leżajsk Sp. z o.o., Leżajsk, PL.

(540)



Kolor znaku: czerwony, zielony, seledynowy, czarny, biały

(531) 5.9.24, 26.4.1, 27.5.1, 28.5, 29.1.15

(510), (511) **29** mieszanki warzywne, mrożone warzywa, mrożone mieszanki warzywne, mrożone mieszanki warzywne z mięsem, mrożone dania warzywne i warzywno-mięsne, mrożone wyroby garmazeryjne warzywno-mięsne, **35** zgrupowanie na rzecz osób trzecich mieszanek warzywnych, mrożonych warzyw, mrożonych mieszanek warzywnych, mrożonych mieszanek warzywnych z mięsem, mrożonych dań warzywnych i warzywno-mięsnych, mrożonych wyrobów garmazeryjnych warzywno-mięsnych, pozwalające nabywcy wygodnie je oglądać i kupować w sklepach oraz na stronie internetowej, organizowanie wystaw w celach reklamowych i handlowych, reklama, rozprowadzanie materiałów reklamowych, reklama radiowa, telewizyjna i prasowa.

(111) **200128** (220) 2005 05 18 (210) 295191
 (151) 2008 01 30 (441) 2005 08 22
 (732) GRUPA BUDOWA INSTALACJI PRZEMYSŁOWYCH Sp. z o.o., Toruń, PL.
 (540)

TRAD-FOL

Kolor znaku: szary, czarny

(531) 27.5.1, 29.1.12

(510), (511) **17** folie dachowe, membrany dachowe, folie dachowe paroprzepuszczalne, folie wiatroizolacyjne.

(111) **200129** (220) 2005 06 07 (210) 296153
 (151) 2007 11 06 (441) 2005 09 19
 (732) DIGITAL ONE Spółka z o.o., Łódź, PL.
 (540)



Kolor znaku: czarny, czerwony, biały

(531) 26.4.2, 26.4.4, 27.5.1, 29.1.1, 29.1.6, 29.1.8

(510), (511) **35** reklama osób trzecich, agencje reklamowe.

(111) **200130** (220) 2005 06 28 (210) 297093
 (151) 2008 01 08 (441) 2005 10 03
 (732) LU Polska Spółka Akcyjna, Warszawa, PL.
 (540)

Petitki

Kolor znaku: czerwony, żółty

(531) 5.7.2, 27.5.1, 29.1.1, 29.1.2

(510), (511) **30** herbata, paszteciki (słodkie lub słone), ciastka (słodkie lub słone), ciasteczka, produkty zbożowe, płatki śniadaniowe, dania gotowe częściowo lub całkowicie zrobione z wyrobów piekarniczych, chleb, sucharki, herbatniki (słodkie lub słone), wafle, wafle naleśnikowe, wszystkie te produkty zwykłe i/lub z polewą i/lub nadziewane i/lub aromatyzowane, słone lub słodkie przekąski z herbatników, wyrobów piekarniczych, ciasta, rzadkiego ciasta, wyroby

cukiernicze, słodczyce, batony, lody, kremy mrożone, słodkie sosy, wszystkie wyżej wymienione produkty z lub bez aromatów owocowych lub zawierające owoce.

(111) **200131** (220) 2005 07 04 (210) 297379
 (151) 2007 11 13 (441) 2005 10 17
 (732) „TOMMERY” Sp. z o.o., Warszawa, PL.
 (540)



Kolor znaku: bordowy

(531) 27.5.1, 29.1.1
 (510), (511) **18** futra, futra ze skór zwierzęcych, torby, torebki, tornistry, portfele, portmonetki, kufry, walizy, walizki, parasole, wyroby rymarskie, paski, plecaki, teczki, **25** odzież, odzież ze skóry i z imitacji skóry, obuwanie, nakrycia głowy, kurtki, spodnie, bluzy, bluzki, podkoszulki jako odzież wierzchnia letnia, koszule, płaszcze, swetry, suknie, sukienki, garsonki, spódnice, kapcie, rękawiczki, szaliki, czapki, chusty, piżamy, odzież sportowa, dresy.

(111) **200132** (220) 2005 07 06 (210) 297470
 (151) 2008 01 10 (441) 2005 10 17
 (732) EFFERTA W. Pomianowski, I. Lewandowska-Gołda Spółka Jawna, Częstków Mazowiecki, PL.
 (540) Musss...
 (531) 24.17.2

(510), (511) **05** cukierki do celów farmaceutycznych, pastylki, preparaty farmaceutyczne z witaminami, dodatki mineralne do żywności, żywność dietetyczna, **32** napoje gazowane i niegazowane, wody mineralne, dodatki mineralne do napojów.

(111) **200133** (220) 2005 07 07 (210) 297481
 (151) 2008 01 25 (441) 2005 10 17
 (732) SCANDINAVIAN FOOD GROUP Spółka z o.o., Oborniki, PL.
 (540)



Kolor znaku: biały, złoty, ciemnoniebieski

(531) 5.7.2, 27.5.1, 29.1.13
 (510), (511) **30** bułki, chleb, wyroby cukiernicze.

(111) **200134** (220) 2005 07 07 (210) 297482
 (151) 2008 01 25 (441) 2005 10 17
 (732) SCANDINAVIAN FOOD GROUP Spółka z o.o., Oborniki, PL.
 (540)



Kolor znaku: czerwony, biały, złoty

(531) 5.7.2, 27.5.1, 29.1.13
 (510), (511) **30** bułki, chleb, wyroby cukiernicze.

(111) **200135** (220) 2005 07 07 (210) 297484
 (151) 2008 01 25 (441) 2005 10 17
 (732) SCANDINAVIAN FOOD GROUP Spółka z o.o., Oborniki, PL.

(540)



Kolor znaku: biały, czerwony

(531) 5.7.2, 7.1.8, 26.1.1, 27.5.1, 29.1.12
 (510), (511) **29** potrawy rybne, mięsne, ser, skorupiaki nieżywe, **30** makarony, pasztet, słodczyce, wyroby cukiernicze, **33** wino.

(111) **200136** (220) 2005 07 14 (210) 297813
 (151) 2008 01 25 (441) 2005 10 17
 (732) Przedsiębiorstwo Produkcyjno-Handlowo-Usługowe „AKAZ” Aniołek Krzysztof, Aniołek Zbigniew Spółka Jawna, Sosnowiec, PL.
 (540)



Kolor znaku: czerwony, biały, czarny

(531) 25.4.7, 26.1.1, 26.4.1, 26.11.3, 27.5.1, 29.1.13
 (510), (511) **25** wyroby dziewiarskie, odzież, bielizna osobista z tkanin, bluzki, bluzy, fartuchy, halki, kąpielówki, kombinezony, koszule, koszulki, konfekcja odzieżowa, majtki, marynarki, okrycia wierzchnie, palta, peleryny, piżamy, pulowery, slipy, spodniki, spodnie, spódnice, suknie, swetry, szale, szlafroki, ubrania trykotowe, kostiumy, ubrania-wyprawka dziecięca, nakrycia głowy, w tym apaszki, czapki, czapki z daszkiem.

(111) **200137** (220) 2005 07 29 (210) 298380
 (151) 2008 01 24 (441) 2005 10 31
 (732) KREISEL-Technika Budowlana Spółka z o.o., Poznań, PL.
 (540)



(531) 27.5.1
 (510), (511) **01** kleje i zaprawy klejące do płytek ceramicznych i styropianu, **19** zaprawy budowlane i gładzie szpachlowe.

(111) **200138** (220) 2005 08 22 (210) 299122
 (151) 2008 01 25 (441) 2005 11 28
 (732) „Ceneo” S.A., Wrocław, PL.
 (540)



(531) 26.5.1, 26.5.6, 27.5.1
 (510), (511) **09** programy komputerowe, **38** usługi przesyłania informacji tekstowej i graficznej z użyciem komputera, usługi prowadzenia portali internetowych.

(111) **200139** (220) 2005 08 30 (210) 299462
 (151) 2007 11 08 (441) 2005 12 12
 (732) TYMBARK Spółka Akcyjna, Tymbark, PL.

(540)



(531) 5.7.11, 25.1.1, 27.5.1

(510), (511) **29** galaretki jadalne z dodatkiem lub o smaku pomarańczowym, jogurty z dodatkiem lub o smaku pomarańczowym, marmolady z dodatkiem pomarańczy lub o smaku pomarańczowym, dżemy z pomarańczy lub z dodatkiem pomarańczy, produkty mleczne z dodatkiem pomarańczy lub o smaku pomarańczowym, napoje mleczne z dodatkiem pomarańczy lub o smaku pomarańczowym, mleko z dodatkiem pomarańczy lub o smaku pomarańczowym, napoje z miąższem z dodatkiem pomarańczy lub o smaku pomarańczowym, nektary z miąższem z dodatkiem pomarańczy lub o smaku pomarańczowym, soki z miąższem z dodatkiem pomarańczy lub o smaku pomarańczowym, napoje z kawałkami owoców z dodatkiem pomarańczy lub o smaku pomarańczowym, soki z kawałkami owoców z dodatkiem pomarańczy lub o smaku pomarańczowym, mrożone owoce pomarańczy lub z dodatkiem pomarańczy, sorbety z dodatkiem pomarańczy lub o smaku pomarańczowym, konserwy z dodatkiem pomarańczy lub o smaku pomarańczowym, pulpa owocowa z pomarańczy lub z dodatkiem pomarańczy, desery w postaci kremów pomarańczowych, krem na bazie masła z dodatkiem pomarańczy lub o smaku pomarańczowym, skórka pomarańczowa, sałatki owocowe z dodatkiem pomarańczy, pomarańcze kandyzowane, kompot z dodatkiem pomarańczy lub o smaku pomarańczowym, miąższ pomarańczowy, lukrowane pomarańcze, maślanka z dodatkiem pomarańczy lub o smaku pomarańczowym, kefir o smaku pomarańczowym lub z dodatkiem pomarańczy, **30** lody o smaku pomarańczowym lub z dodatkiem pomarańczy, słodycze o smaku pomarańczowym lub z dodatkiem pomarańczy, cukierki o smaku pomarańczowym lub z dodatkiem pomarańczy, wyroby cukiernicze o smaku pomarańczowym lub z dodatkiem pomarańczy, czekolady o smaku pomarańczowym lub z dodatkiem pomarańczy, batony o smaku pomarańczowym lub z dodatkiem pomarańczy, ciastka o smaku pomarańczowym lub z dodatkiem pomarańczy, sosy o smaku pomarańczowym lub z dodatkiem pomarańczy, nadzienia cukiernicze w postaci kremów pomarańczowych, aromaty pomarańczowe do żywności, aromaty pomarańczowe do napojów, guma do żucia o smaku pomarańczowym, herbata o smaku pomarańczowym, napoje na bazie herbaty o smaku pomarańczowym, napoje na bazie kakao o smaku pomarańczowym, napoje na bazie czekolady o smaku pomarańczowym, lód do napojów spożywczych o smaku pomarańczowym, sosy do sałatek owocowych o smaku pomarańczowym lub z dodatkiem pomarańczy, sorbety w rozumieniu lodów z dodatkiem pomarańczy lub o smaku pomarańczowym, guma do żucia o smaku pomarańczowym, **32** napoje bezalkoholowe z sokiem pomarańczowym, soki, soki pomarańczowe, soki o smaku pomarańczowym lub z dodatkiem pomarańczy, soki przecierowe o smaku pomarańczowym lub z dodatkiem pomarańczy, napoje, napoje o smaku pomarańczowym lub z dodatkiem pomarańczy, napoje wieloowocowe, syropy pomarańczowe, nektary, nektary pomarańczowe, esencje do produkcji napojów o smaku pomarańczowym, proszki do produkcji napojów o smaku pomarańczowym, napoje musujące o smaku pomarańczowym, tabletki do produkcji napojów o smaku pomarańczowym, napoje izotoniczne o smaku pomarańczowym, soki z błonnikiem o smaku pomarańczowym, napoje z witaminami o smaku pomarańczowym, woda mineralna gazowana i niegazowana o smaku pomarańczowym, aperitify bezalkoholowe o smaku pomarańczowym, koktajle bezalkoholowe o smaku pomarańczowym lub z dodatkiem pomarańczy, napoje serwatkowe z dodatkiem pomarańczy lub o smaku pomarańczowym.

(111) **200140** (220) 2005 09 12 (210) 299943

(151) 2007 11 12 (441) 2005 12 27

(732) LINK4 Towarzystwo Ubezpieczeń S.A., Warszawa, PL.

(540) DOBRZY KIEROWCY ROSNĄ Z NAMI

(510), (511) **12** pojazdy, akcesoria samochodowe, części samochodowe zawarte w tej klasie, urządzenia antywłamaniowe do pojazdów, alarmy antywłamaniowe do pojazdów, autoalarmy, **16** artykuły piśmienne zawarte w tej klasie, artykuły biurowe z wyjątkiem mebli, papier, wyroby z papieru i tektury zawarte w tej klasie, książki, gazety, czasopisma, publikacje, periodyki, materiały instruktażowe i do nauczania, afisze, albumy, atlasy, almanachy, blankiety, broszury, druki, formularze, kalendarze, katalogi, mapy, mapy samochodowe, mapy geograficzne, naklejki, nalepki, obwoluty, okładki papierowe na dokumenty, prospekty, plakaty, rysunki, skorowidze, zakładki do książek, kartki okolicznościowe, chorągiewki papierowe, **35** usługi reklamowe na rzecz osób trzecich, rozpowszechnianie ogłoszeń reklamowych, rozpowszechnianie materiałów reklamowych, ulotek, prospektów, druków, próbek, publikowanie tekstów reklamowych, reklama za pośrednictwem sieci komputerowej, Internetu, Intranetu, usługi badania rynku i opinii społecznej, pośrednictwo handlowe, usługi rozpowszechniania informacji handlowych, informacje statystyczne, wynajem miejsc na umieszczanie ogłoszeń lub reklam, prowadzenie komputerowych baz danych, pozyskiwanie i systematyzacja danych do komputerowych baz danych, **36** usługi finansowe, usługi ubezpieczeniowe, usługi ubezpieczeniowe z dostępem bezpośrednim przez Internet, doradztwo w sprawach ubezpieczeniowych i finansowych, informacja o ubezpieczeniach, pośrednictwo ubezpieczeniowe, **39** usługi transportowe, usługi informacji o transporcie, pośrednictwo w transporcie, transport samochodowy, transport pasażerski, usługi kierowców, usługi przewozowe, przewóz samochodami ciężarowymi, usługi pomocy drogowej, usługi ratownictwa, pomoc w przypadku awarii pojazdów, holowanie pojazdów, usługi związane z parkowaniem pojazdów, wynajmowanie garaży, wynajmowanie miejsc parkingowych, wynajmowanie pojazdów i samochodów, usługi agencji turystycznych, **41** usługi w zakresie edukacji i nauczania, organizowanie i prowadzenie seminariów, sympozjów, zjazdów, konferencji, organizowanie i prowadzenie imprez rozrywkowych, organizowanie wystaw kulturalnych i edukacyjnych, organizowanie konkursów edukacyjnych lub rozrywkowych, publikowanie książek, publikowanie tekstów innych niż teksty reklamowe, publikacje elektroniczne on-line książek i periodyków, organizowanie i prowadzenie kursów i szkoleń w zakresie ubezpieczeń, motoryzacji, ruchu drogowego, przepisów ruchu drogowego, bezpieczeństwa ruchu drogowego, technik kierowania pojazdami, rozwijania umiejętności bezpiecznej jazdy, transportu, kursy doszkolające, kształcenie praktyczne, kursy prawa jazdy, publikowanie tekstów i poradników związanych z edukacją i nauczaniem prowadzenia pojazdów mechanicznych, rozpowszechnianie informacji dotyczących nauczania oraz przeprowadzanych szkoleń, usługi wydawnicze, usługi wydawnicze książkowe, elektroniczne i internetowe, organizowanie i prowadzenie klubów dla kierowców, organizowanie i prowadzenie klubów motoryzacyjnych, w szczególności internetowych klubów motoryzacyjnych.

(111) **200141** (220) 2005 09 12 (210) 299952

(151) 2008 01 24 (441) 2005 12 27

(732) „APATOR” Spółka Akcyjna, Toruń, PL.

(540)



(531) 24.15.1, 27.5.1, 27.7.1

(510), (511) **09** trójfazowy, bezpośredni kredytowy licznik energii elektrycznej czynnej i biernej ze wskaźnikiem mocy maksymalnej i modułem.

(111) **200142** (220) 2005 09 12 (210) 299956

(151) 2008 01 24 (441) 2005 12 27

(732) „APATOR” Spółka Akcyjna, Toruń, PL.

(540) LEW Generator Kodów

(510), (511) **09** zestaw urządzeń elektronicznych wraz z oprogramowaniem do generowania i kodów w systemie kredytowo-przedpłatowym dla innych systemów dystrybucji przy użyciu liczników energii elektrycznej, cieplnej, zużycia gazu i innych mediów, **42** usłu-

ga w zakresie opracowania oprogramowania służącego do generowania kodów w systemie kredytowo-przedpłatowym dla liczników energii elektrycznej, gazu, energii cieplnej, wody i innych mediów energetycznych.

(111) **200143** (220) 2005 09 19 (210) 300165
 (151) 2008 01 31 (441) 2005 12 27
 (732) CENTRUM REHABILITACJI IM. PROF. M.WEISSA „STOCER”
 SAMODZIELNY PUBLICZNY ZAKŁAD OPIEKI ZDROWOTNEJ,
 Konstancin-Jeziorna, PL.
 (540)



Kolor znaku: zielony
 (531) 3.5.3, 27.5.1, 29.1.3
 (510), (511) **44** opieka zdrowotna.

(111) **200144** (220) 2005 09 22 (210) 300312
 (151) 2007 11 16 (441) 2005 12 27
 (732) Zakłady Przemysłu Cukierniczego „MIESZKO”
 Spółka Akcyjna, Warszawa, PL.
 (540)



Kolor znaku: zielony, żółty, niebieski, pomarańczowy, czerwony, biały, czarny, różowy
 (531) 2.5.25, 2.9.1, 21.3.1, 21.3.5, 25.1.15, 27.5.1, 29.1.15
 (510), (511) **30** kawa, herbata, kakao, ryż, tapioka, sago, kawa nienaturalna, mąka i produkty zbożowe, chleb, wyroby cukiernicze i słodkie, lody, miód, melasa (syropy), drożdże, proszek do pieczenia, sól, musztarda, ocet, sosy (przyprawy), przyprawy, lód.

(111) **200145** (220) 2005 09 23 (210) 300330
 (151) 2007 11 16 (441) 2005 12 27
 (732) Zakłady Przemysłu Cukierniczego „MIESZKO”
 Spółka Akcyjna, Warszawa, PL.
 (540)



Kolor znaku: zielony, żółty, pomarańczowy, niebieski, czerwony, biały, czarny, różowy
 (531) 2.5.25, 5.7.11, 21.3.11, 27.5.1, 29.1.15
 (510), (511) **30** kawa, herbata, kakao, ryż, tapioka, sago, kawa nienaturalna, mąka i produkty zbożowe, chleb, wyroby cukiernicze i słodkie, lody, miód, melasa (syropy), drożdże, proszek do pieczenia, sól, musztarda, ocet, sosy (przyprawy), przyprawy, lód.

(111) **200146** (220) 2005 09 29 (210) 300581
 (151) 2007 11 07 (441) 2006 01 09
 (732) TADMAR Spółka z o.o., Poznań, PL.

(540)



Kolor znaku: czarny, czerwony, żółty, niebieski
 (531) 26.2.1, 27.5.1, 29.1.14

(510), (511) **06** metalowe materiały budowlane, konstrukcje metalowe, włazy i wpusty metalowe, metalowe pokrywy do włazów, pojemniki metalowe na paliwo płynne i do gazu, rury, zawory, łączniki metalowe, metalowe zamocowania kabli lub rur, przewody do instalacji wentylacyjnej, klimatyzacyjnej, wodociągowej, drobne wyroby metalowe, **07** separatory, pompy do instalacji grzewczych, wody i ścieków, **09** urządzenia i przyrządy pomiarowe, systemy przeciwpożarowe, instalacje elektryczne do zdalnego sterowania, **11** instalacje wodociągowe, kanalizacyjne, gazowe, instalacje do uzdatniania wody, urządzenia i instalacje do oczyszczania ścieków, instalacje i urządzenia do ogrzewania na paliwa stałe, płynne lub gazowe, urządzenia i instalacje do klimatyzacji, armatura regulacyjna i bezpieczeństwa do urządzeń oraz instalacji wodnych, gazowych i grzewczych, kotły grzewcze, kanały kominowe do kotłów grzewczych, grzejniki elektryczne, grzejniki do centralnego ogrzewania, armatura do pieców, wymienniki ciepła, pompy ciepłe, kolektory słoneczne, systemy ogrzewania podłogowego, podgrzewacze powietrza, podgrzewacze wody, kabiny natryskowe i brodziki, wanny łazienkowe, umywalki, zlewy, zlewozmywaki, akcesoria do łazienek, pisuary, miski klozetowe, sedesy, instalacje, armatura i osprzęt do urządzeń sanitarnych, **17** materiały uszczelniające, materiały izolacyjne, rury giętkie niemetalowe, **19** niemetalowe pokrywy włazów, płytki ceramiczne, rury sztywne niemetalowe, **20** pojemniki niemetalowe na paliwo płynne, zawory niemetalowe, **40** usługi w zakresie uzdatniania wody.

(111) **200147** (220) 2005 10 06 (210) 300898
 (151) 2007 11 15 (441) 2006 01 09
 (732) Zakłady Przemysłu Cukierniczego MIESZKO S.A., Racibórz, PL.
 (540)



Kolor znaku: ecru, czerwony, biały, złoty, brązowy
 (531) 5.7.6, 8.1.19, 24.9.1, 25.1.15, 27.5.1, 29.1.15
 (510), (511) **30** kawa, herbata, kakao, ryż, tapioka, sago, kawa nienaturalna, mąka i produkty zbożowe, chleb, wyroby cukiernicze i słodkie, lody, miód, melasa, drożdże, proszek do pieczenia, sól, musztarda, ocet, sosy, przyprawy, lód.

(111) **200148** (220) 2005 10 17 (210) 301273
 (151) 2008 01 30 (441) 2006 01 23
 (732) Skory i Sołtys Spółka Partnerska Radców Prawnych,
 Wrocław, PL.
 (540) IURICO

(510), (511) **35** agencje informacji handlowej, agencje reklamowe, badania opinii publicznej, badania w dziedzinie działalności gospodarczej, badanie rynku, dobór personelu za pomocą metod psychotechnicznych, doradztwo w zakresie zarządzania personalnego, doradztwo w zakresie prowadzenia działalności gospodarczej, doradztwo prawne w zakresie działalności gospodarczej, doradztwo w zakresie organizacji i zarządzania działalnością gospodarczej, ekspertyzy prawne w zakresie działalności gospodarczej, informacja o prawie działalności gospodarczej, doradztwo ekonomiczne w zakresie działalności gospodarczej, ekspertyzy w działalności gospodarczej, informacja o działalności gospodarczej, pozyskiwanie danych do komputerowych baz danych, systematyzacja danych w komputerowych bazach danych, komputerowe zarządzanie plikami, rozpowszechnienie ogłoszeń reklamowych, opinie, sondáže, doradztwo dotyczące organizowania działalności gospodarczej, analiza kosztów, komputerowe wyszukiwanie informacji dla osób trzecich, przygotowywanie zeznań podatkowych, pomoc w prowadzeniu działalności gospodarczej, pomoc w zakresie zarządzania, publikowanie

tekstów reklamowych, wynajmowanie powierzchni na cele reklamowe, uaktualnianie materiału reklamowego, pozyskiwanie informacji o działalności gospodarczej, usługi dla osób trzecich-prenumerata czasopism, pomoc w prowadzeniu działalności gospodarczej-projektowanie, usługi przeglądu prasy, usługi związane z przenoszeniem przedsięwzięcia, reklama za pośrednictwem sieci komputerowej, sortowanie danych w bazach komputerowych, usługi sekretarskie, uaktualnianie materiałów reklamowych, wynajmowanie miejsc na umieszczanie ogłoszeń lub reklam, organizacja wystaw w celach handlowych lub reklamowych, profesjonalne zarządzanie działalnością artystyczną, zarządzanie zbiorami informatycznymi, **36** agencje ściągania wiarygodności, depozyty sejfowe, doradztwo w sprawach finansowych, doradztwo w sprawach ubezpieczeniowych, ekspertyzy dla celów fiskalnych, doradztwo prawne-finansowe, informacje finansowe, tworzenie funduszy, informacja o ubezpieczeniach, informacje bankowe, ekspertyzy do celów podatkowych, wyceny do celów podatkowych, usługi powiernicze, ściąganie czynszów, agencje ściągania należności, doradztwo w sprawach ubezpieczenia, informacje w sprawach ubezpieczenia, umowy kredytowe, usługi ubezpieczeniowe, wycena: w zakresie ubezpieczeń, bankowości, nieruchomości, zbiórki funduszy na cele dobroczynne, **38** agencje informacyjne w zakresie aktualności i wiadomości, agencje prasowe, informacja o telekomunikacji, przesyłanie informacji, usługi telekomunikacyjne w zakresie ogłoszeń elektronicznych, poczta elektroniczna, telekonferencje-obługa, **41** porady w zakresie edukacji lub kształcenia, edukacja, informacje o edukacji, usługi klubowe: rozrywka lub nauczanie, organizowanie i obsługa konferencji, organizowanie i obsługa kongresów, korespondencyjne kursy, mikro-wydawnictwa, nauczanie, nauczanie korespondencyjne, organizowanie i prowadzenie pracowni specjalistycznych, organizowanie i prowadzenie seminariów, organizowanie i prowadzenie sympozjów, organizowanie i prowadzenie zjazdów, organizowanie konkursów edukacyjnych lub rozrywkowych, publikowanie książek, publikowanie tekstów innych niż teksty reklamowe, usługi tłumaczenia, organizacja wystaw związanych z kulturą lub edukacją, edukacja w zakresie wyższych uczelni, **42** administrowanie sieciami stronami komputerowymi, usługi prawne arbitrażowe, prace badawczo-rozwojowe dla osób trzecich, doradztwo budowlane, doradztwo w zakresie ochrony środowiska, doradztwo w zakresie własności intelektualnej, własność intelektualna, usługi związane z bezpieczeństwem, licencjonowanie własności intelektualnej, kontrola jakości, konwersja danych lub dokumentów na formę elektroniczną, konwersja danych przez programy komputerowe, zarządzanie prawami autorskimi, badania prawne, rozstrzyganie i mediacja spraw spornych.

(111) **200149** (220) 2005 10 19 (210) 301335
 (151) 2007 11 06 (441) 2006 01 23
 (732) JERONIMO MARTINS DYSTRYBUCJA Spółka Akcyjna,
 Kostrzyn, PL.
 (540)



Kolor znaku: czerwony, biały, żółty, niebieski
 (531) 26.4.2, 27.5.1, 29.1.14
 (510), (511) **30** płatki śniadaniowe.

(111) **200150** (220) 2005 10 29 (210) 301757
 (151) 2007 12 07 (441) 2006 02 06
 (732) Krzysztof Czekalski, Puszczykowo, PL.
 (540)

PharmTax

Kolor znaku: zielony, czarny
 (531) 27.5.1, 29.1.12
 (510), (511) **35** doradztwo podatkowe, **36** doradztwo finansowe,
42 usługi prawne.

(111) **200151** (220) 2005 10 31 (210) 301771
 (151) 2008 01 28 (441) 2006 02 06

(732) Samodzielny Publiczny Szpital Wojewódzki im. Papieża Jana
 Pawła II, Zamość, PL.
 (540)



Kolor znaku: niebieski, żółty
 (531) 24.13.17, 27.5.1, 29.1.13
 (510), (511) **35** usługi reklamowe, materiały promocyjne, biuletyny
 informacyjne.

(111) **200152** (220) 2005 10 31 (210) 301790
 (151) 2008 01 28 (441) 2006 02 06
 (732) Tomasz Wachowiak, Gniezno, PL.; Karol Szambelańczyk,
 Września, PL.
 (540)



Kolor znaku: ciemnożółty, ciemnoszary, biały
 (531) 26.4.2, 27.5.1, 29.1.13
 (510), (511) **35** doradztwo i konsultacje w zakresie zarządzania
 przedsiębiorstwami w sektorze wodociągowo-kanalizacyjnym,
38 agencje informacyjne-aktualności odnoszące się do funkcjonowa-
 nia sektora wodociągowo-kanalizacyjnego.
 (551) wspólne prawo ochronne

(111) **200153** (220) 2005 11 04 (210) 301903
 (151) 2007 11 20 (441) 2006 02 06
 (732) P & M Sp. z o.o., Nowa Wieś, PL.
 (540)



Kolor znaku: czerwony
 (531) 24.17.25, 26.4.3, 27.5.1, 29.1.1
 (510), (511) **36** pośrednictwo w handlu nieruchomościami, dzierżawa
 nieruchomości, wycena finansowa nieruchomości, wycena nieru-
 chomości, administrowanie nieruchomościami mieszkalnymi, prze-
 mysłowymi, handlowymi, usługowymi, wynajmowanie mieszkań,
 wynajmowanie lokali handlowych, przemysłowych, usługowych.

(111) **200154** (220) 2005 11 04 (210) 301904
 (151) 2007 11 20 (441) 2006 02 06
 (732) Monkiewicz Paweł, Nowa Wieś, PL.
 (540)



Kolor znaku: czerwony
 (531) 26.4.3, 27.5.1, 29.1.1
 (510), (511) **06** urządzenia do malowania, linie lakiernicze proszko-
 we, linie lakiernicze do farb mokrych, pompy hydrodynamiczne do
 agregatów malarskich, kabiny lakiernicze, pistolety malarskie roz-
 pryskowe, **11** grzejniki centralnego ogrzewania, elementy grzejne,
 grzejniki panelowe, grzejniki i suszarki elektryczne, uchwyty i zawo-
 ry do tych grzejników i suszarek zawarte w tej klasie, płyty grzejne,
36 pośrednictwo w handlu nieruchomościami, dzierżawa nieru-
 chomości, wycena finansowa nieruchomości, wycena nieruchomości,
 administrowanie nieruchomościami mieszkalnymi, przemysłowymi,
 handlowymi, usługowymi, wynajmowanie mieszkań, wynajmowanie
 lokali handlowych, przemysłowych, usługowych, **37** usługi malowa-

nia powierzchni metoda mokrą, proszkową, usługi lakiernicze, usługi nanoszenia powłok malarskich, antykorozyjnych, ochronnych.

(111) **200155** (220) 2005 11 04 (210) 301923
 (151) 2007 10 16 (441) 2006 02 06
 (732) DUMAN POLSKA Sp. z o.o., Michałowice, PL.
 (540) DUDU LINGERIA
 (510), (511) **25** bielizna.

(111) **200156** (220) 2005 11 08 (210) 302025
 (151) 2007 11 21 (441) 2006 02 20
 (732) W. Paturej Kancelaria Prawna Spółka Komandytowa, Warszawa, PL.
 (540) PHARMLOGIS
 (510), (511) **35** usługi reklamy, usługi organizowania targów w celach handlowych lub reklamowych, usługi organizacji wystaw w celach handlowych lub reklamowych, usługi badania opinii publicznej, usługi badania rynku, usługi promocji sprzedaży świadczony dla osób trzecich, usługi pozyskiwania danych do komputerowych baz danych, usługi systematyzacji danych komputerowych baz danych, usługi doradztwa w zakresie prowadzenia działalności gospodarczej, usługi doradztwa w zakresie zarządzania działalnością gospodarczą.

(111) **200157** (220) 2005 11 16 (210) 302306
 (151) 2007 11 29 (441) 2006 02 20
 (732) TVN Spółka Akcyjna, Warszawa, PL.
 (540)



Kolor znaku: czarny, biały, szary, turkusowy, brązowy i odcienie, żółty i odcienie, niebieski i odcienie, pomarańczowy
 (531) 27.5.1, 29.1.15

(510), (511) **03** środki myjące, czyszczące, piorące i wybielające, kosmetyki, wyroby perfumeryjne, środki do pielęgnacji włosów, środki do czyszczenia zębów, **09** urządzenia i przyrządy do nagrywania, transmisji i reprodukcji dźwięku, obrazu, programy telewizyjne, filmy, audycje radiowe utrwalone w formie zapisanej taśmy filmowej, taśmy video, taśmy magnetycznej, dysków optycznych w wersji przystosowanej do odtwarzania w komputerach multimedialnych, zapisane nośniki obrazu, dźwięku i informacji, automaty sprzedające i mechanizmy do urządzeń uruchamianych przez wrzucanie monety lub zetonu, maszyny liczące, sprzęt przetwarzający dane, komputery, gry komputerowe, oprogramowanie komputerowe, **16** papier, karton i wyroby z tych materiałów nie ujęte w innych klasach, druki akcydensowe, kalendarze, foldery, prospekty afisze, plakaty, fotografie, nalepki, publikacje drukowane, czasopisma, książki, broszury, materiały piśmienne, papeterie, torby do pakowania z papieru i tworzyw sztucznych, materiały szkoleniowe i instruktażowe z wyjątkiem aparatów, **25** odzież, odzież sportowa, obuwie, nakrycia głowy, **28** gry, zabawki i sprzęt sportowy ujęte w tej klasie, gry elektroniczne inne niż komputerowe, ozdoby choinkowe, karty do gry, **35** usługi w zakresie reklamy: organizacja i prowadzenie kampanii reklamowych, wynajem i sprzedaż miejsca i czasu na cele reklamowe w środkach masowego przekazu, usługi produkcji audycji i filmów reklamowych dla radia, telewizji, filmu, internetu, usługi w zakresie dystrybucji i doręczania prospektów i próbek reklamowych, organizacji pokazów i wystaw w celach reklamowych i handlowych, usługi badania opinii publicznej, badania rynku mediów i reklamy, usługi prowadzenia sklepu i hurtowni wielobranżowej, prowadzenie punktów sprzedaży hurtowej i detalicznej za pośrednictwem Internetu w zakresie sprzedaży odzieży, obuwia, wyrobów papierniczych, kosmetyków, chemii gospodarczej, książek, czasopism, gazet, sprzętów gospodarstwa domowego, mebli, wyposażenia wnętrz, **38** usługi agencji informacyjnej: zbieranie i rozpowszechnianie informacji, usługi rozpowszechniania programów telewizyjnych, reportaży, filmów dokumentalnych i fabularnych, widowisk rozrywkowych i sportowych, programów informacyjnych usługi: emisji

telewizyjnej i radiowej, obsługi przekazu dźwięku i obrazu, obsługi przekazu cyfrowego, organizowania systemów transmisyjnych dźwięku, obrazu i sygnału cyfrowego, rozpowszechniania programów i informacji za pośrednictwem sieci informatycznych-internetu, sieci teleinformatycznych i przekazu satelitarne, organizacja audycji z interaktywnym udziałem widzów, **41** usługi rozrywki i nauczania: organizacja rozrywkowych widowisk telewizyjnych, audycji radiowych, produkcja filmów dokumentalnych, reportaży, programów telewizyjnych, organizacji teleturniejów i konkursów, organizacji i prowadzenia teleturniejów i konkursów z interaktywnym udziałem widzów i słuchaczy w czasie realnym, organizacji nauczania, nauczanie korespondencyjne zgodnie z zapotrzebowaniem uczestników, usługi wynajmowania studia nagraniowego, filmowego, organizacji i produkcji nagrań filmowych, dźwiękowych, usługi organizacji imprez artystycznych, estradowych, sportowych, rekreacyjnych, usługi obsługi technicznej i organizacyjnej produkcji telewizyjnej i filmowej, usługi wynajmu dekoracji, kostiumów i rekwizytów oraz pomieszczeń do celów rozrywkowych, sprzętu telewizyjnego, radiowego, filmowego, kinematograficznego, usługi wydawnicze: publikowanie książek i innych materiałów drukowanych, udostępnianie tych publikacji za pośrednictwem internetu, organizowanie konkursów piękności, zabaw, zawodów sportowych, prowadzenie parków rozrywki, **42** usługi administrowania prawami własności intelektualnej, udzielenia licencji i pośrednictwa w obrocie prawami własności intelektualnej, opracowywanie i wdrażanie programów komputerowych, usługi dotyczące oprogramowania komputerowego zawarte w tej klasie, badania w dziedzinie usług medialnych-prace badawczo-wdrożeniowe dotyczące opracowywania i wdrażania nowych technologii w dziedzinie usług medialnych, prognozy pogody.

(111) **200158** (220) 2005 11 22 (210) 302587
 (151) 2007 11 08 (441) 2006 03 06
 (732) „INTER GLOBUS” Spółka z o.o., Warszawa, PL.
 (540)



Kolor znaku: biały, czerwony, czarny
 (531) 1.5.1, 25.5.1, 26.4.9, 27.5.1, 29.1.13

(510), (511) **01** kleje (materiały klejące) do celów przemysłowych, kleje do afiszów, kleje do obuwia, kleje do płytek ściennych, kleje do tapet, kleje inne niż do papieru i użytku domowego, preparaty do klejenia, lepy, preparaty do odklejania, zestawy do reperacji dętek, kleje do płytek ceramicznych, materiały przyklepne do celów przemysłowych, kleje do skóry.

(111) **200159** (220) 2005 11 22 (210) 302588
 (151) 2007 11 08 (441) 2006 03 06
 (732) „INTER GLOBUS” Spółka z o.o., Warszawa, PL.
 (540)



Kolor znaku: biały, niebieski, czarny
 (531) 1.5.1, 25.5.1, 26.4.9, 27.5.1, 29.1.13

(510), (511) **01** kleje (materiały klejące) do celów przemysłowych, kleje do afiszów, kleje do obuwia, kleje do płytek ściennych, kleje do tapet, kleje inne niż do papieru i użytku domowego, preparaty do klejenia, lepy, preparaty do odklejania, zestawy do reperacji dętek, kleje do płytek ceramicznych, materiały przyklepne do celów przemysłowych, kleje do skóry.

(111) **200160** (220) 2005 11 24 (210) 302790
 (151) 2007 11 06 (441) 2006 03 06
 (732) Radio Muzyka Fakty Sp. z o.o., Kraków, PL.

(540) RMF FM NAJLEPSZA MUZYKA

(510), (511) **09** aparaty do przetwarzania informacji, aparaty do rejestracji dźwięku, dane na nośnikach optycznych, dyski do nagrywania dźwięku i obrazu takie jak: płyty CD, płyty DVD, płyty wideo CD, dyski komputerowe, dyski magnetyczne, dyski obliczeniowe, dyski optyczne, dyski optyczne komputerowe, dyskietki, dystrybutory dysków, filmy do nagrań dźwiękowych, interfejsy dla informatyki, kasety magnetyczne z nagraniami, kasety wideo, kasety wideo z grammi, kompaktowe dyski optyczne, kompaktowe odtwarzacze płyt, nadajniki do telekomunikacji, nośniki danych magnetyczne, nośniki do rejestracji dźwięku, nośniki informacji optyczne, odtwarzacze kaset, urządzenia do odtwarzania dźwięku, procesory tekstu, programy komputerowe systemu operacyjnego, taśmy do nagrywania dźwięku, taśmy magnetyczne, taśmy wideo, urządzenia nadawcze, urządzenia do transmisji dźwięku, **16** broszury, czasopisma, druki, dzienniki, fotografie, gazety, kalendarze, kartki okolicznościowe, karty muzyczne z życzeniami, katalogi, książki, nalepki, notesy, obrazy oprawione lub nie, periodyki, plansze, plakaty reklamowe, prospekty, publikacje drukowane, reprodukcje graficzne, torebki do pakowania z papieru lub z tworzywa sztucznego, **35** administrowanie hotelami, agencje importowo-ekspertowe, agencje informacji handlowej, organizowanie aukcji publicznych, informacja handlowa, kompilacja informacji w komputerowych bazach danych, systematyzacja komputerowych baz danych, marketing, pośrednictwo handlowe w produkcji reklam radiowych, telewizyjnych i kinowych, usługi prowadzenia domów aukcyjnych, produkcja reklam: telewizyjnych, radiowych, kinowych, reklama osób trzecich i prowadzenie działalności: radiowej, telewizyjnej lub kinowej na rzecz osób trzecich, usługi agencji reklamowych, publikowanie tekstów reklamowych, reklama radiowa, reklama telewizyjna, transkrypcja informacji, reprodukcja dokumentów, dokumentacji, usługi menedżerskie, usługi badania rynku, usługi badania opinii, usługi informacji gospodarczej, usługi rozlepiania plakatów reklamowych, uaktualnianie ulotek reklamowych, wypożyczanie materiałów reklamowych, zarządzanie zbiorami informatycznymi, usługi organizacji wystaw handlowych lub reklamowych, usługi zarządzania hotelami, zarządzanie profesjonalną działalnością artystyczną, zarządzanie miejscami wystawowymi, **38** usługi informacyjne, agencje prasowe, emisja radiowa, emisja telewizyjna, komunikacja radiowa, komunikacja telefoniczna, komunikacja telegraficzna, poczta elektroniczna, przekaz satelitarny, przesyłanie danych przy pomocy światłowodów, przesyłanie danych przy pomocy terminali komputerowych, przesyłanie wiadomości, przesyłanie wiadomości i obrazu przy pomocy komputera, radiofonia, usługi prowadzenia stacji radiowych i telewizyjnych, usługi przekazywania głosu i obrazu, obsługa przekazu fonicznego, prowadzenie transmisji radiowych i telewizyjnych poprzez internet, zbieranie i przekazywanie wiadomości i informacji, transmitowanie dźwięku i obrazu, usługi obsługi satelitarnej transmisji dźwięku lub obrazu, rozpowszechnianie programów radiowych i telewizyjnych, usługi radiowych, telefonicznych, internetowych lub innych elektronicznych zleceń przywoławczych, **41** usługi montażu programów radiowych i telewizyjnych oraz usługi montażu taśm wideo, usługi nauczania, usługi organizowania konkursów edukacyjnych lub rozrywkowych, usługi organizowania pokazów i widowisk artystycznych, organizowania zawodów portowych, organizowania konkursów piękności, organizowania zabaw, organizowania i prowadzenia seminariów, organizowania i prowadzenia konferencji i kongresów, organizowania rozrywki internetowej, radiowej i telewizyjnej, organizowania wystaw kulturalnych lub edukacyjnych, usługi parków rozrywki, usługi organizowania kursów: edukacyjnych, internetowych, korespondencyjnych, usługi produkcji zerokotaśmowych filmów i produkcji filmów na taśmach wideo, usługi produkcji widowisk, usługi studia nagrań, przedstawień teatralnych, organizowania festiwali piosenkarskich wykonywane przez agencję artystyczną, usługi organizowania festiwali i konkursów piosenkarskich, usługi organizowania festiwali i konkursów muzycznych, usługi organizowania plebiscytów muzycznych i piosenkarskich, organizowanie widowisk muzycznych, usługi wypożyczania kaset, usługi publikowania książek i tekstów innych niż teksty reklamowe, usługi wypożyczania nagrań dźwiękowych.

(111) **200161** (220) 2005 11 26 (210) 302848
 (151) 2007 11 13 (441) 2006 03 06
 (732) FIRMA PRODUKCYJNO-USŁUGOWO-HANDLOWA
 „MOKATE”-Teresa Mokrysz, Ustroń, PL.

(540)



Kolor znaku: biaskowy, biały, ciemnobrązowy
 (531) 1.15.13, 11.3.6, 24.9.2, 25.1.15, 27.5.1, 29.1.13
 (510), (511) **30** kawa cappuccino.

(111) **200162** (220) 2005 11 26 (210) 302849
 (151) 2007 11 13 (441) 2006 03 06
 (732) FIRMA PRODUKCYJNO-USŁUGOWO-HANDLOWA
 „MOKATE”-Teresa Mokrysz, Ustroń, PL.
 (540)



Kolor znaku: brązowy, złoty, biały, niebieski, żółty
 (531) 1.15.13, 8.1.19, 11.3.6, 24.9.2, 25.1.15, 27.5.1, 29.1.15
 (510), (511) **30** kawa cappuccino.

(111) **200163** (220) 2005 11 26 (210) 302850
 (151) 2007 11 13 (441) 2006 03 06
 (732) FIRMA PRODUKCYJNO-USŁUGOWO-HANDLOWA
 „MOKATE”-Teresa Mokrysz, Ustroń, PL.
 (540)



Kolor znaku: brązowy, złoty, biały, niebieski, zielony, żółty
 (531) 1.15.13, 5.7.6, 11.3.6, 24.9.2, 25.1.15, 27.5.1, 29.1.15
 (510), (511) **30** kawa cappuccino.

(111) **200164** (220) 2005 11 26 (210) 302851
 (151) 2007 11 13 (441) 2006 03 06
 (732) FIRMA PRODUKCYJNO-USŁUGOWO-HANDLOWA
 „MOKATE”-Teresa Mokrysz, Ustroń, PL.
 (540)



Kolor znaku: brązowy, złoty, biały, niebieski, czarny, żółty
 (531) 1.15.13, 11.3.6, 19.1.5, 24.9.2, 25.1.15, 27.5.1, 29.1.15
 (510), (511) **30** kawa cappuccino.

(111) **200165** (220) 2005 11 26 (210) 302852
 (151) 2007 11 13 (441) 2006 03 06
 (732) FIRMA PRODUKCYJNO-USŁUGOWO-HANDLOWA

„MOKATE”-Teresa Mokrysz, Ustroń, PL.
(540)



Kolor znaku: piaskowy, złoty, biały, brązowy, niebieski, czarny, żółty
(531) 1.15.13, 8.3.2, 11.3.6, 24.9.2, 25.1.15, 27.5.1, 29.1.15
(510), (511) **30** kawa cappuccino.

(111) **200166** (220) 2005 11 26 (210) 302853
(151) 2007 11 13 (441) 2006 03 06
(732) FIRMA PRODUKCYJNO-USŁUGOWO-HANDLOWA
„MOKATE”-Teresa Mokrysz, Ustroń, PL.
(540)



Kolor znaku: żółty, złoty, biały, brązowy, niebieski, czarny
(531) 1.15.13, 5.5.19, 11.3.6, 24.9.2, 25.1.15, 27.5.1, 29.1.15
(510), (511) **30** kawa cappuccino.

(111) **200167** (220) 2005 11 26 (210) 302854
(151) 2007 11 13 (441) 2006 03 06
(732) FIRMA PRODUKCYJNO-USŁUGOWO-HANDLOWA
„MOKATE”-Teresa Mokrysz, Ustroń, PL.
(540)



Kolor znaku: błękitny, złoty, biały, brązowy, niebieski, czarny
(531) 1.15.13, 2.3.8, 11.3.6, 24.9.2, 25.1.15, 27.5.1, 29.1.15
(510), (511) **30** kawa cappuccino.

(111) **200168** (220) 2005 11 26 (210) 302855
(151) 2007 11 13 (441) 2006 03 06
(732) FIRMA PRODUKCYJNO-USŁUGOWO-HANDLOWA
„MOKATE”-Teresa Mokrysz, Ustroń, PL.
(540)



Kolor znaku: zielony, złoty, biały, brązowy, niebieski, różowy, czarny
(531) 1.15.13, 11.3.1, 11.3.6, 24.9.2, 25.1.15, 27.5.1, 29.1.15
(510), (511) **30** kawa cappuccino.

(111) **200169** (220) 2005 11 26 (210) 302856
(151) 2007 11 13 (441) 2006 03 06
(732) FIRMA PRODUKCYJNO-USŁUGOWO-HANDLOWA
„MOKATE”-Teresa Mokrysz, Ustroń, PL.
(540)



Kolor znaku: wiśniowy, złoty, biały, brązowy, różowy, czarny,
niebieski
(531) 1.15.13, 5.7.16, 11.3.1, 11.3.6, 24.9.2, 25.1.15, 27.5.1, 29.1.15
(510), (511) **30** kawa cappuccino.

(111) **200170** (220) 2005 11 26 (210) 302857
(151) 2007 11 13 (441) 2006 03 06
(732) FIRMA PRODUKCYJNO-USŁUGOWO-HANDLOWA
„MOKATE”-Teresa Mokrysz, Ustroń, PL.
(540)



Kolor znaku: biały, ciemnobrązowy, czarny, złoty, czerwony,
zielony, stalowy
(531) 1.15.13, 5.7.1, 5.7.2, 8.7.25, 11.3.6, 19.3.1, 25.1.15, 27.5.1, 29.1.15
(510), (511) **30** kawa mieszana, mix kawy naturalnej i zbożowej.

(111) **200171** (220) 2005 12 09 (210) 303383
(151) 2007 11 06 (441) 2006 03 20
(732) REGINA Spółka z o.o., Nowe Ręczaje, PL.
(540)



Kolor znaku: złoty, granatowy, kremowy
(531) 5.13.7, 9.1.10, 24.9.2, 27.5.1, 29.1.2, 29.1.4
(510), (511) **29** owoce kandyzowane, dżemy, kompoty, powidła,
grzyby konserwowane, warzywa konserwowane, sałatki owocowe
i warzywne, koncentraty, **33** nalewki, napoje alkoholowe, napoje al-
koholowe zawierające owoce w syropie alkoholowym.

(111) **200172** (220) 2005 12 09 (210) 303393
(151) 2007 12 13 (441) 2006 03 20
(732) Przedsiębiorstwo Produkcyjno-Handlowo-Uslugowe
„LARO” Irena Kosoń, Kamieniec Żąbkowicki, PL.

(540)



Kolor znaku: niebieski, biały

(531) 26.1.2, 26.2.1, 27.5.1, 29.1.4, 29.1.6

(510), (511) **29** konserwowane, suszone, gotowane owoce, warzywa i grzyby, zioła ogrodowe konserwowane, prażone orzechy i ziarna, bakalie, orzechy spreparowane, **30** mączki z migdałów, orzechów jako dodatki do ciast, **31** produkty rolne, ogrodnicze, leśne oraz ziarna nie ujęte w innych klasach, nasiona, orzechy, świeże owoce i warzywa, korzenie jadalne, otręby zbożowe, zioła ogrodowe świeże, **35** zarządzanie działalnością gospodarczą, usługi eksportowo-importowe oraz doradztwo handlowe, usługi w zakresie organizowania wystaw w celach handlowych, usługi w zakresie kojarzenia kontrahentów handlowych i prowadzenia przedstawicielstw handlowych podmiotów zagranicznych w kraju, prowadzenie interesów osób trzecich w zakresie prowadzenia promocji i reklamy ich wyrobów, kompleksowa oferta wyżej wymienionych towarów podkreślająca ich zalety tak aby umożliwić nabywcom tych towarów obejrzenie i dokonanie zakupu w dobrych warunkach w tym przez Internet.

(111) **200173** (220) 2005 12 21 (210) 303946
 (151) 2007 11 08 (441) 2006 04 03
 (732) BADARO INVESTMENTS B.V., Amsterdam, NL.
 (540)



Kolor znaku: czarny, pomarańczowy

(531) 26.4.2, 26.11.1, 27.5.1, 29.1.12

(510), (511) **05** preparaty farmaceutyczne.

(111) **200174** (220) 2005 12 22 (210) 304015
 (151) 2008 01 11 (441) 2006 04 03
 (732) PHU ANGO Andrzej Goźliński, Kałuszyn, PL.
 (540) Ser Podlasiak
 (510), (511) **29** ser.

(111) **200175** (220) 2006 01 03 (210) 304422
 (151) 2008 01 09 (441) 2006 04 18
 (732) G. R. I. GLOBAL RETAIL INVESTMENT B.V., Amsterdam, NL.
 (540)



Kolor znaku: jasnoniebieski, ciemnoniebieski, biały

(531) 26.1.12, 26.1.18, 27.5.1, 29.1.4, 29.1.6

(510), (511) **03** preparaty wybielające oraz inne substancje stosowane do prania, preparaty stosowane do czyszczenia, polerowania, szorowania i ścierania, mydła, perfumy, esencje olejków zapachowych, kosmetyki, lotiony do włosów, proszki do zębów, wszystkie zawarte w klasie 3, **05** farmaceutyczne, weterynaryjne i sanitarne preparaty, substancje dietetyczne przystosowane do medycznego stosowania, żywność dla niemowląt, witaminy, plastry, bandaże, środki dezynfekujące, preparaty służące do niszczenia robactwa, środki grzybobójcze i chwastobójcze, wszystkie zawarte w klasie 5, **09** fotograficzne i optyczne akcesoria, urządzenia służące do nagrywania, transmisji lub reprodukcji dźwięku lub obrazu, magnetyczne nośniki danych, dyski do nagrywania zawierające kasyety wideo, telekomunikacyjne akcesoria zawierające aparaty telefoniczne, wszystkie zawarte w klasie 9, **16** papier oraz wyroby z papieru, materiały drukowane, fotografie, materiały piśmienne i biurowe, wydawnictwa i czasopisma,

serwetki papierowe, wszystkie zawarte w klasie 16, **25** odzież, bielizna zawierająca wyroby pończoszniczne, wszystkie zawarte w klasie 25.

(111) **200176** (220) 2005 12 22 (210) 304046
 (151) 2007 11 16 (441) 2006 04 03
 (732) „KINGsped” Spółka z o.o., Szczecin, PL.
 (540)



Kolor znaku: niebieski, czerwony

(531) 24.9.2, 26.11.2, 27.5.1, 29.1.12

(510), (511) **35** usługi w zakresie agencji importowo-eksportowych, badania i doradztwo w sprawach działalności gospodarczej, jej organizowania i prowadzenia, promocja sprzedaży na rzecz osób trzecich, pokazy towarów, pośrednictwo pracy, rekrutacja personelu, prowadzenie interesów osób trzecich w zakresie usług transportu wodnego: śródlądowego, przybrzeżnego i morskiego, usługi w zakresie doradztwa w sprawach organizowania i realizacji spedycji krajowej i zagranicznej towarów, sprawowanie zastępstwa i przedstawicielstwa obcych firm transportowych i handlowych w obrocie międzynarodowym oraz obcych armatorów w transporcie morskim, pośrednictwo handlowe przy wycenie i sprzedaży lub zamianie środków transportu wodnego i lądowego towarowego, usługi zaopatrzeniowe na rzecz osób trzecich, zgrupowanie na rzecz osób trzecich materiałów budowlanych i artykułów spożywczych pozwalające nabywcy wygodnie je oglądać i kupować bezpośrednio w sklepach oraz w wyspecjalizowanych punktach sprzedaży lub w systemie wysyłkowym za pośrednictwem witryn internetowych, **39** usługi transportowe i spedycyjne w zakresie transportu morskiego, śródlądowego i lądowego towarów, składowanie i przepakowywanie oraz konfekcjonowanie towarów w transporcie morskim, usługi w zakresie śródlądowego transportu pasażerskiego, wynajem i czarterowanie środków transportu, wynajem miejsc do cumowania i składowania, wynajem kontenerów, usługi tranzytowe, usługi kurierskie, usługi pilotażowe, usługi biur turystycznych, okrętowe usługi maklerskie, frachtowanie ładunków w transporcie morskim i śródlądowym, obsługa statków w porcie w zakresie usług agencji morskiej, **43** rezerwacja i wynajem miejsc noclegowych, usługi gastronomiczne cateringowe oraz hotelarskie.

(111) **200177** (220) 2005 12 29 (210) 304290
 (151) 2007 12 03 (441) 2006 04 03
 (732) CLM, Sp. z o.o., Warszawa, PL.
 (540)



Kolor znaku: czerwony, niebieski

(531) 27.5.1, 29.1.12

(510), (511) **35** usługi reklamowe, usługi doradztwa gospodarczego, ekspertyzy i informacja o działalności gospodarczej, usługi agencji importowo-eksportowych, komputerowe zarządzanie plikami, sortowanie danych w bazach komputerowych, rozpowszechnianie ogłoszeń reklamowych, organizowanie wystaw i targów w celach handlowych lub reklamowych, pokazy towarów, powielanie dokumentów, dystrybucja próbek, usługi rachunkowo-księgowe, badanie rynku i opinii publicznej, wycena działalności handlowej, wynajmowanie powierzchni na cele reklamowe, reklama za pośrednictwem sieci komputerowej, organizowanie aukcji publicznych, aukcji dzieł sztuki i giełd towarów, **36** usługi pośrednictwa w sprawach majątku nieruchomego, wycena antyków, dzieł sztuki, biżuterii, nieruchomości, usługi zarządzania majątkiem, **38** usługi z zakresu łączności poprzez terminale komputerowe, poprzez sieć światłowodów, przesyłanie informacji tekstowej i obrazowej poprzez komputery, ogłoszenia elektroniczne, usługi przesyłania informacji, **39** usługi transportowe, usługi transportowe lądowe, powiatrzne, morskie, rzeczne, promowe, samochodowe, lotnicze, autobusowe, kolejowe, usługi spedycyjne, usługi magazynowania, usługi dostarczania towarów,

wynajmowanie magazynów i środków transportu, usługi pakowania produktów, przeładunek, załadunek i rozładunek towarów, przechowywanie towarów, transport przedmiotów wartościowych, dostarczanie przesyłek, składowanie towarów, usługi tranzytowe, usługi kurierskie, wynajmowanie miejsc parkingowych i garaży, **42** usługi programowania komputerowego, administrowanie stronami komputerowymi sieciowymi, dekoracja wnętrz, doradztwo w zakresie sprzętu, instalacji i eksploatacji sprzętu komputerowego i systemów komputerowych, stwierdzanie autentyczności dzieł sztuki, usługi doradztwa oraz wykonywanie ekspertyz z zakresu logistyki, transportu i magazynowania, konwersja danych na formę elektroniczną, utrzymywanie i tworzenie stron internetowych dla osób trzecich.

(111) **200178** (220) 2005 12 30 (210) 304331
(151) 2007 11 06 (441) 2006 04 03
(732) „MOKATE” Spółka Akcyjna, Ustroń, PL.
(540)



Kolor znaku: czarny, zielony, biały, niebieski, czerwony, żółty, błękitny, szary
(531) 2.3.25, 5.7.8, 11.3.5, 25.1.15, 27.5.1, 29.1.15
(510), (511) **05** herbata z ziół leczniczych, **30** herbata.

(111) **200179** (220) 2005 12 31 (210) 304344
(151) 2007 11 06 (441) 2006 04 03
(732) „MOKATE” Spółka Akcyjna, Ustroń, PL.
(540)



Kolor znaku: biały, złoty, czerwony, czarny, łososiowy, szary
(531) 11.3.5, 25.1.15, 27.5.1, 29.1.15
(510), (511) **30** herbata.

(111) **200180** (220) 2006 01 11 (210) 304726
(151) 2007 11 30 (441) 2006 04 18
(732) BADARO INVESTMENTS B.V., Amsterdam, NL.
(540)

Bio-meteo

(531) 24.17.1, 27.5.1
(510), (511) **05** preparaty farmaceutyczne, dodatki mineralno-witaminowe do żywności.

(111) **200181** (220) 2006 01 16 (210) 304881
(151) 2007 11 06 (441) 2006 05 02
(732) SERWIS KREDYTOWY Katarzyna Baranowska, Gliwice, PL.
(540)



(531) 25.7.25, 26.5.4, 26.13.25
(510), (511) **36** agencja kredytowa, analizy kredytowo finansowe, doradztwo w sprawach finansowych, ubezpieczeniowych, informacja finansowa, usługi finansowe, informacje o ubezpieczeniach, informacje

bankowe, pośrednictwo kredytowe, ubezpieczeniowe, umowy kredytowe, poradnictwo kredytowe, poradnictwo ubezpieczeniowe.

(111) **200182** (220) 2006 01 16 (210) 304927
(151) 2008 01 30 (441) 2006 05 02
(732) DFP DORADZTWO FINANSOWE Piotr Jędrzejczak, Łódź, PL.
(540) dfp.pl

(510), (511) **35** analizy kosztów, badanie rynku, doradztwo w zakresie prowadzenia działalności gospodarczej, doradztwo w zakresie zarządzania działalnością gospodarczą, rachunkowość, **36** analizy finansowe, doradztwo finansowe, informacje finansowe, ubezpieczenia.

(111) **200183** (220) 2006 02 01 (210) 305617
(151) 2007 11 16 (441) 2006 05 15
(732) LINK4 Towarzystwo Ubezpieczeń S.A., Warszawa, PL.
(540) Link4. Ubezpieczenia pod ręką.

(510), (511) **12** pojazdy, akcesoria samochodowe, części samochodowe zawarte w tej klasie, urządzenia antywłamaniowe do pojazdów, alarmy antywłamaniowe do pojazdów, autoalarmy, **16** artykuły piśmienne zawarte w tej klasie, artykuły biurowe z wyjątkiem mebli, papier, wyroby z papieru i tektury zawarte w tej klasie, książki, gazety, czasopisma, publikacje, periodyki, materiały instruktażowe i do nauczania, afisze, albumy, atlasy, almanachy, blankiety, broszury, druki, formularze, kalendarze, katalogi, mapy, mapy samochodowe, mapy geograficzne, naklejki, nalepki, obwoluty, okładki papierowe na dokumenty, prospekty, plakaty, rysunki, skorowidze, zakładki do książek, kartki okolicznościowe, chorągiewki papierowe, **35** usługi reklamowe na rzecz osób trzecich, rozpowszechnianie ogłoszeń reklamowych, rozpowszechnianie materiałów reklamowych, ulotek, prospektów, druków, próbek, publikowanie tekstów reklamowych, reklama za pośrednictwem sieci komputerowej, internetu, intranetu, usługi badania rynku i opinii społecznej, pośrednictwo handlowe, usługi rozpowszechniania informacji handlowych, informacje statystyczne, wynajem miejsc na umieszczanie ogłoszeń lub reklam, prowadzenie komputerowych baz danych, pozyskiwanie i systematyzacja danych do komputerowych baz danych, **36** usługi finansowe, usługi ubezpieczeniowe, usługi ubezpieczeniowe z dostępem bezpośrednim przez Internet, doradztwo w sprawach ubezpieczeniowych i finansowych, informacja o ubezpieczeniach, pośrednictwo ubezpieczeniowe, **39** usługi transportowe, usługi informacji o transporcie, pośrednictwo w transporcie, transport samochodowy, transport pasażerski, usługi kierowców, usługi przewozowe, przewóz samochodami ciężarowymi, usługi pomocy drogowej, usługi ratownictwa, pomoc w przypadku awarii pojazdów, holowanie pojazdów, usługi związane z parkowaniem pojazdów, wynajmowanie garaży, wynajmowanie miejsc parkingowych, wynajmowanie pojazdów i samochodów, usługi agencji turystycznych, **41** usługi w zakresie edukacji i nauczania, organizowanie i prowadzenie seminariów, sympozjów, zjazdów, konferencji, organizowanie i prowadzenie imprez rozrywkowych, organizowanie wystaw kulturalnych i edukacyjnych, organizowanie konkursów edukacyjnych lub rozrywkowych, publikowanie książek, publikowanie tekstów innych niż teksty reklamowe, publikacje elektroniczne on-line książek i periodyków, organizowanie i prowadzenie kursów i szkoleń w zakresie ubezpieczeń, motoryzacji, ruchu drogowego, przepisów ruchu drogowego, bezpieczeństwa ruchu drogowego, technik kierowania pojazdami, rozwijania umiejętności bezpiecznej jazdy, transportu, kursy doszkalające, kształcenie praktyczne, kursy prawa jazdy, publikowanie tekstów i poradników związanych z edukacją i nauczaniem prowadzenia pojazdów mechanicznych, rozpowszechnianie informacji dotyczących nauczania oraz przeprowadzanych szkoleń, usługi wydawnicze, usługi wydawnicze książkowe, elektroniczne i internetowe, organizowanie i prowadzenie klubów dla kierowców, organizowanie i prowadzenie klubów motoryzacyjnych, w szczególności internetowych klubów motoryzacyjnych.

(111) **200184** (220) 2006 02 02 (210) 305637
(151) 2007 11 16 (441) 2006 05 15
(732) INFORSYS Spółka Akcyjna, Warszawa, PL.
(540)

inforsys

Kolor znaku: grafitowy, zielony, biały
(531) 27.5.1, 29.1.12

(510), (511) **09** akumulatory, ogniwa, baterie galwaniczne, transformatory, szafy i tablice rozdzielcze, przewody izolowane, drukarki komputerowe, telekopiarki, faksy, **16** niszczarki dokumentów, frankownice, kopertownice, **37** naprawa artykułów użytku osobistego i domowego, konserwacja maszyn biurowych, **38** telekomunikacja, **39** transport drogowy towarów, usługi pocztowe i kurierskie, magazynowanie towarów, **40** intrologatorstwo, **41** publikowanie książek, gazet, czasopism, organizowanie i prowadzenie seminariów, kongresów, zjazdów i konferencji, kopiowanie i odtwarzanie nagrań dźwiękowych i wideo, **42** działalność graficzna, działalność związana z przygotowaniem druku, przetwarzanie danych, doradztwo w zakresie sprzętu komputerowego, instalacja oprogramowania komputerowego, opracowanie oprogramowania komputerowego, doradztwo w sprawach sprzętu komputerowego, analizy systemów komputerowych, prace badawczo-rozwojowe dla osób trzecich, ekspertyzy inżynierskie.

(111) **200185** (220) 2006 02 03 (210) 305699
(151) 2008 01 04 (441) 2006 05 15
(732) FQS POLAND Sp. z o.o., Kraków, PL.
(540) Ready2sell

(510), (511) **09** oprogramowanie komputerowe oraz podręczniki instruktażowe zapisane na płytach CD lub/i wszelkiego rodzaju magnetycznych nośnikach danych, **42** programowanie komputerów i doradztwo w zakresie adaptacji i stosowania programów komputerowych, urządzeń komputerowych oraz systemów oprogramowania.

(111) **200186** (220) 2006 02 09 (210) 305935
(151) 2007 11 07 (441) 2006 05 15
(732) Bank Millennium S.A., Warszawa, PL.
(540)



Kolor znaku: biały, ciemnoróżowy

(531) 26.4.1, 27.5.1, 29.1.12

(510), (511) **09** dyski kompaktowe, dyski magnetyczne, dyski optyczne, programy komputerowe systemu operacyjnego, programy komputerowe, optyczne nośniki informacji, magnetyczne nośniki informacji, **35** dystrybucja materiałów reklamowych i promocyjnych, doradztwo w zakresie zarządzania oraz w zakresie prowadzenia działalności gospodarczej, prowadzenie księgowości i rachunkowości, promocja kart kredytowych poprzez prowadzenie programu zachęcania konsumentów, wycena działalności gospodarczej, **36** usługi finansowe i bankowe, usługi maklerskie, obrót papierami wartościowymi, pośrednictwo w obrocie nieruchomościami i papierami wartościowymi, usługi ubezpieczeniowe, pośrednictwo w sprzedaży ubezpieczeń, inwestowanie na rynku kapitałowym, rynku papierów wartościowych oraz na rynku nieruchomości, organizowanie aukcji, prowadzenie rachunków bankowych, przeprowadzanie rozliczeń pieniężnych, przyjmowanie lokat terminowych i wkładów oszczędnościowych, przyjmowanie i dokonywanie lokat w bankach, obrót i wymiana waluty, doradztwo w zakresie obrotu kapitałowego, udzielanie i zaciąganie kredytów w bankach oraz wykonywanie operacji czekowych i wekslowych, windykacja należności, wydawanie i obsługa kart kredytowych, wykonywanie ekspertyz i prognoz finansowych, zarządzanie portfelem instrumentów finansowych, analiza finansowa i doradztwo, wycena aktywów ruchomych i nieruchomości, zastaw, zarządzanie powierzonymi środkami pieniężnymi oraz innymi aktywami, usługi zarządzania ryzykiem, doradztwo inwestycyjne, tworzenie i prowadzenie funduszy inwestycyjnych i powierniczych, dokonywanie transakcji i przelewów elektronicznych, usługi uzyskiwania środków z tytułu należności przez ich sprzedaż osobom trzecim (faktoring), usługi leasingowe, usługi gwarantowania emisji papierów wartościowych (underwriting), wykonywanie czynności związanych z emisją i obrotem papierami wartościowymi, wynajem nieruchomości i pośrednictwo w wynajmie nieruchomości, **39** usługi turystyczne, **41** publikacje multimedialne, publikowanie tekstów innych niż teksty reklamowe, **42** wykonywanie ekspertyz prawnych, programowanie komputerów, projektowanie oprogramowania komputerowego, doradztwo prawne, doradztwo w zakresie informatyki.

(111) **200187** (220) 2006 02 14 (210) 306078
(151) 2007 12 04 (441) 2006 05 29
(732) Miejski Zakład Komunalny Sp. z o.o. w Leżajsku, Leżajsk, PL.
(540)



Kolor znaku: pomarańczowy, czarny, biały, niebieski

(531) 1.15.15, 26.5.1, 27.5.1, 29.1.14

(510), (511) **01** nawozy do użyźniania gleby, **11** instalacje do oczyszczania ścieków, instalacje i aparatura sanitarna, **19** betonowe i gipsowe elementy budowlane, **35** prowadzenie sklepu i/lub hurtowni oraz prowadzenie sprzedaży za pośrednictwem Internetu w zakresie następujących towarów: nawozów, kwiatów, roślin, nasion, drobnych wyrobów metalowych, farb, szkła, paliw, organizowanie wystaw w celach handlowych i reklamowych, **36** zarządzanie nieruchomościami mieszkalnymi i niemieszkalnymi, **37** wynajem sprzętu budowlanego i sprzętu do oczyszczania dróg, usługi związane z rozbiorą budynków i robotami ziemnymi, roboty ogólnobudowlane, budowa i konserwacja rurociągów, montaż rusztowań, malowanie, usługi związane z instalacjami cieplnymi, wodnymi, wentylacyjnymi i gazowymi, **39** dystrybucja pary wodnej i wody, **40** przetwarzanie, zagospodarowanie odpadów i surowców wtórnych, wytwarzanie i przetwarzanie energii cieplnej, **41** użytkowanie ośrodków kultury oraz stadionów, organizowanie konkursów edukacyjnych i konferencji, **42** projektowanie budowlane, urbanistyczne i technologiczne, **44** usługi związane z ogrodnictwem krajobrazowym, projektowanie ogrodów, **45** usługi pogrzebowe.

(111) **200188** (220) 2006 02 16 (210) 306209
(151) 2007 11 12 (441) 2006 05 29
(732) Grupa Żywiec S.A., Żywiec, PL.
(540)



Kolor znaku: beżowy, szary, czarny

(531) 5.5.19, 24.9.1, 25.1.15, 26.1.1, 27.5.1, 29.1.13

(510), (511) **32** piwo.

(111) **200189** (220) 2006 02 16 (210) 306210
(151) 2007 11 12 (441) 2006 05 29
(732) Grupa Żywiec S.A., Żywiec, PL.
(540)



Kolor znaku: biały, beżowy, czarny, czerwony

(531) 24.9.1, 25.1.15, 25.1.25, 26.1.2, 27.5.1, 29.1.14

(510), (511) **32** piwo.

(111) **200190** (220) 2006 02 20 (210) 306348
(151) 2007 11 05 (441) 2006 05 29

(732) „JERONIMO MARTINS DYSTRYBUCAJA” Spółka Akcyjna,
Kostrzyn, PL.
(540)



Kolor znaku: złoty, biały, beżowy
(531) 26.11.1, 27.5.1, 29.1.2, 29.1.6, 29.1.7
(510), (511) **03** perfumy, dezodoranty, wody toaletowe, środki myjące, środki do pielęgnacji włosów.

(111) **200191** (220) 2006 02 16 (210) 306232
(151) 2007 11 12 (441) 2006 05 29
(732) MOKATE SA, Ustroń, PL.
(540) Minutka-Twoja chwila przyjemności
(510), (511) **05** herbata z ziół leczniczych, **30** herbata.

(111) **200192** (220) 2006 02 20 (210) 306351
(151) 2007 11 05 (441) 2006 05 29
(732) „JERONIMO MARTINS DYSTRYBUCAJA” Spółka Akcyjna,
Kostrzyn, PL.
(540)



Kolor znaku: różowy, jasnoróżowy
(531) 27.5.1, 29.1.1
(510), (511) **03** perfumy, dezodoranty, wody toaletowe, środki myjące, środki do pielęgnacji włosów.

(111) **200193** (220) 2006 02 23 (210) 306558
(151) 2007 11 19 (441) 2006 05 29
(732) Disney Enterprises, Inc., Burbank, US.
(540) PIRATES OF THE CARIBBEAN
(510), (511) **16** papier, tektura i wyroby z tych materiałów nie ujęte w innych klasach, druki, materiały introligatorskie, fotografie, materiały piśmienne, kleje do materiałów piśmiennych lub do celów domowych, materiały przeznaczone dla artystów, pędzle malarskie, maszyny do pisania i sprzęt biurowy (z wyjątkiem mebli), materiały szkoleniowe i instruktażowe (z wyjątkiem aparatów), materiały z tworzyw sztucznych do pakowania (nie ujęte w innych klasach), czcionki drukarskie, matryce, **25** odzież, obuwie, nakrycia głowy.

(111) **200194** (220) 2006 02 24 (210) 306577
(151) 2007 11 07 (441) 2006 05 29
(732) Przedsiębiorstwo INTERMAG Spółka z o.o., Osiek, PL.
(540) nitromag
(510), (511) **01** płynne i granulowane nawozy, których podstawowym składnikiem jest azot, zawierające także potas i fosfor oraz inne składniki pokarmowe, w tym mikroelementy.

(111) **200195** (220) 2006 02 24 (210) 306578
(151) 2007 11 07 (441) 2006 05 29
(732) Przedsiębiorstwo INTERMAG Spółka z o.o., Osiek, PL.
(540) floramix
(510), (511) **01** płynne i granulowane nawozy wieloskładnikowe zawierające podstawowe składniki NPK, nawozy NPK z dodatkiem druzgorzędnych składników pokarmowych jak: wapnia, magnezu, sodu oraz siarki i mikroelementów.

(111) **200196** (220) 2006 03 06 (210) 306965
(151) 2007 12 11 (441) 2006 06 12

(732) Andrzej Sławiński, Pani, CH.

(540) VERIM
(510), (511) **09** oprogramowanie, w szczególności multimedialne oprogramowanie do treningu fizycznych i psychicznych sprawności człowieka oraz jego zdolności do nauki, oprogramowanie do interaktywnego pobierania, opracowania, używania i przenoszenia danych specyficznych dla danej osoby, w szczególności dotyczących osobistego rozwoju sprawności umysłowej oraz sprawności w nauce, urządzenia komputerowe do obróbki danych i urządzenia pomiarowe, a w szczególności urządzenia przystosowane do pomiarów psychofizycznych, zdenerwowania, **16** druki i materiały drukowane, w szczególności świadectwa pomiarów, książki, czasopisma, broszury, **41** usługi w dziedzinie kształcenia, szkolenia, jak również w dziedzinie psychicznego i mentalnego treningu, w szczególności, w zakresie psychicznego rozwoju sprawności umysłowej oraz zdolności do nauki, tworzenia, analizy, jak również regulacji profilu (stanu) stresu, profilu myślenia i profilu osobistej i socjalnej kompetencji, publikowanie tekstów, książek, czasopism i gazet, artykułów, w szczególności w dziedzinie innowacyjnych kultur nauki i myślenia, organizowania seminariów, posiedzeń, warsztatów, organizowania wystaw, targów, posiedzeń szkoleniowych, doradztwo dotyczące kształcenia i rozwoju, usługi wyborów osobistych z pomocą psychologicznych testów przydatności, **42** usługi tworzenia oprogramowania, w szczególności interaktywnego multimedialnego oprogramowania do pobierania, obrabiania, zarządzania i przenoszenia danych specyficznych dla danej osoby dotyczących osobistego rozwoju sprawności umysłowej oraz sprawności w nauce, usługi aktualizacji i usprawniania baz danych.

(111) **200197** (220) 2006 03 06 (210) 306966
(151) 2007 12 11 (441) 2006 06 12
(732) Andrzej Sławiński, Pani, CH.
(540) AudioStrobe
(510), (511) **09** nośniki danych do sprzętu audio-video, w szczególności dyski CD, kasety, płyty, interfejsy elektroniczne.

(111) **200198** (220) 2006 03 06 (210) 306975
(151) 2007 12 18 (441) 2006 06 12
(732) Przedsiębiorstwo Produkcyjno-Handlowo-Usługowe LAKTOPOL Sp. z o.o., Warszawa, PL.
(540)



Kolor znaku: ciemnoniebieski, biały
(531) 3.4.1, 26.1.1, 27.5.1, 29.1.12
(510), (511) **29** mleko, mleko pełnotłuste w proszku, mleko odtłuszczone w proszku, koncentraty białek serwatkowych, laktoza rafinowana farmaceutyczna, laktoza rafinowana spożywcza, odmineralizowany koncentrat serwatki w proszku, produkty mleczne: jogurty, sery, śmietana, desery, galaretki, masło, napoje z dodatkiem mleka, **30** lody spożywcze, lody w proszku, zagęszczacze do lodów i produktów mlecznych, budynie, kleiki mleczne, wyroby cukiernicze na bazie mleka, **35** prowadzenie interesów osób trzecich, przedstawicielstwo handlowe podmiotów zagranicznych, pośrednictwo handlowe polegające na kojarzeniu kontrahentów, zgrupowanie na rzecz osób trzecich różnych towarów, pozwalające nabywcy wygodnie je oglądać i kupować w sklepie detalicznym i hurtowym z artykułami spożywczymi, zwłaszcza branży mleczarskiej, **39** towarowy transport drogowy pojazdami specjalizowanymi, usługi konfekcjonowania i pakowania produktów, **40** przetwórstwo mleka i produktów mlecznych.

(111) **200199** (220) 2006 03 06 (210) 306976
(151) 2007 12 18 (441) 2006 06 12
(732) Przedsiębiorstwo Produkcyjno-Handlowo-Usługowe LAKTOPOL Sp. z o.o., Warszawa, PL.

(540)



Kolor znaku: ciemnoniebieski, biały

(531) 3.4.1, 27.5.1, 29.1.12

(510), (511) **29** mleko, mleko pełnotłuste w proszku, mleko odtłuszczone w proszku, koncentraty białek serwatkowych, laktoza rafinowana farmaceutyczna, laktoza rafinowana spożywcza, odmineralizowany koncentrat serwatki w proszku, produkty mleczne: jogurty, sery, śmietana, desery, galaretki, masło, napoje z dodatkiem mleka, **30** lody spożywcze, lody w proszku, zagęszczacze do lodów i produktów mlecznych, budynie, kleiki mleczne, wyroby cukiernicze na bazie mleka, **35** prowadzenie interesów osób trzecich, przedstawicielstwo handlowe podmiotów zagranicznych, pośrednictwo handlowe polegające na kojarzeniu kontrahentów, zgrupowanie na rzecz osób trzecich różnych towarów, pozwalające nabywcy wygodnie je oglądać i kupować w sklepie detalicznym i hurtowym z artykułami spożywczymi, zwłaszcza branży mleczarskiej, **39** towarowy transport drogowy pojazdami specjalizowanymi, usługi konfekcjonowania i pakowania produktów, **40** przetwórstwo mleka i produktów mlecznych.

(111) **200200** (220) 2006 03 06 (210) 306977
 (151) 2007 12 18 (441) 2006 06 12
 (732) Przedsiębiorstwo Produkcyjno-Handlowo-Uslugowe LAKTOPOL Sp. z o.o., Warszawa, PL.
 (540)



Kolor znaku: ciemnoniebieski, biały

(531) 26.1.1, 27.5.1, 29.1.12

(510), (511) **29** mleko, mleko pełnotłuste w proszku, mleko odtłuszczone w proszku, koncentraty białek serwatkowych, laktoza rafinowana farmaceutyczna, laktoza rafinowana spożywcza, odmineralizowany koncentrat serwatki w proszku, produkty mleczne: jogurty, sery, śmietana, desery, galaretki, masło, napoje z dodatkiem mleka, **30** lody spożywcze, lody w proszku, zagęszczacze do lodów i produktów mlecznych, budynie, kleiki mleczne, wyroby cukiernicze na bazie mleka, **35** prowadzenie interesów osób trzecich, przedstawicielstwo handlowe podmiotów zagranicznych, pośrednictwo handlowe polegające na kojarzeniu kontrahentów, zgrupowanie na rzecz osób trzecich różnych towarów, pozwalające nabywcy wygodnie je oglądać i kupować w sklepie detalicznym i hurtowym z artykułami spożywczymi, zwłaszcza branży mleczarskiej, **39** towarowy transport drogowy pojazdami specjalizowanymi, usługi konfekcjonowania i pakowania produktów, **40** przetwórstwo mleka i produktów mlecznych.

(111) **200201** (220) 2006 03 06 (210) 306978
 (151) 2007 12 18 (441) 2006 06 12
 (732) Przedsiębiorstwo Produkcyjno-Handlowo-Uslugowe LAKTOPOL Sp. z o.o., Warszawa, PL.
 (540)



Kolor znaku: ciemnoniebieski, biały

(531) 26.1.1, 27.5.1, 29.1.12

(510), (511) **29** mleko, mleko pełnotłuste w proszku, mleko odtłuszczone w proszku, koncentraty białek serwatkowych, laktoza rafinowana farmaceutyczna, laktoza rafinowana spożywcza, odmineralizowany koncentrat serwatki w proszku, produkty mleczne: jogurty, sery, śmietana, desery, galaretki, masło, napoje z dodatkiem mleka, **30** lody spożywcze, lody w proszku, zagęszczacze do lodów i produktów mlecznych, budynie, kleiki mleczne, wyroby cukiernicze na bazie mleka, **35** prowadzenie interesów osób trzecich, przedstawiciel-

stwo handlowe podmiotów zagranicznych, pośrednictwo handlowe polegające na kojarzeniu kontrahentów, zgrupowanie na rzecz osób trzecich różnych towarów, pozwalające nabywcy wygodnie je oglądać i kupować w sklepie detalicznym i hurtowym z artykułami spożywczymi, zwłaszcza branży mleczarskiej, **39** towarowy transport drogowy pojazdami specjalizowanymi, usługi konfekcjonowania i pakowania produktów, **40** przetwórstwo mleka i produktów mlecznych.

(111) **200202** (220) 2006 03 06 (210) 306981
 (151) 2007 12 18 (441) 2006 06 12
 (732) PATRON Sp. z o.o., Wrocław, PL.
 (540)



Kolor znaku: niebieski

(531) 27.5.1, 29.1.4

(510), (511) **11** aparaty, urządzenia i instalacje do oczyszczania powietrza, wody, oleju i gazu, urządzenia i instalacje do jonizacji, filtrowania i uzdatniania powietrza, urządzenia i instalacje do wentylacji i klimatyzacji, wyciągi wentylacyjne, urządzenia i instalacje filtracyjno-wentylacyjne do oczyszczania powietrza z pyłów, dymów, mgły olejowej, aerozoli i osprzet do tych urządzeń.

(111) **200203** (220) 2006 03 07 (210) 307095
 (151) 2007 11 19 (441) 2006 06 12
 (732) Firma Handlowa „C.A.M.” Janusz Mitoraj, Brzeziny, PL.
 (540)



Kolor znaku: biały, granatowy i odcienie, czerwony

(531) 26.3.1, 26.4.4, 27.5.1, 29.1.1, 29.1.4, 29.1.6

(510), (511) **25** odzież i obuwie.

(111) **200204** (220) 2006 03 20 (210) 307974
 (151) 2007 12 18 (441) 2006 06 26
 (732) EUROPEJSKA SZKOŁA KSZTAŁCENIA KORESPONDENCYJNEGO Sp. z o.o., Poznań, PL.
 (540)



(531) 26.4.4, 27.5.1

(510), (511) **41** edukacja, nauczanie korespondencyjne, filmy, montaż programów RTV, nagrania dźwiękowe, **42** projektowanie systemów i stron internetowych.

(111) **200205** (220) 2006 03 20 (210) 307976
 (151) 2007 12 18 (441) 2006 06 26
 (732) EUROPEJSKA SZKOŁA KSZTAŁCENIA KORESPONDENCYJNEGO Sp. z o.o., Poznań, PL.
 (540)



(531) 26.4.4, 27.5.1

(510), (511) **41** edukacja, nauczanie korespondencyjne, produkcja filmów, montaż programów RTV, nagrania dźwiękowe, **42** projektowanie systemów i stron internetowych.

(111) **200206** (220) 2006 03 22 (210) 308116
 (151) 2008 01 09 (441) 2006 06 26
 (732) Przedsiębiorstwo Produkcyjno-Handlowe „BIOFLUID” Spółka Jawna Wojciech Piasecki, Zbigniew Piasecki, Włodzimierz Bargełowski, Górki Małe, PL.

(540) Frutiti

(510), (511) **05** ziołowe herbaty lecznicze, zioła lecznicze, **30** herbaty.(111) **200207** (220) 2006 03 24 (210) 308213

(151) 2008 01 18 (441) 2006 06 26

(732) „EUROCASH” Spółka Akcyjna, Poznań, PL.

(540)



Kolor znaku: granatowy, niebieski, biały, czerwony

(531) 26.1.2, 27.5.1, 29.1.14

(510), (511) **30** makarony, makarony spożywcze.(111) **200208** (220) 2006 03 24 (210) 308214

(151) 2008 01 25 (441) 2006 06 26

(732) Hurtownia Opon „MOTO-GUM” S. Kochoński, D. Kaczor

Spółka Jawna, Śrem, PL.

(540)



Kolor znaku: biały, ciemnożółty

(531) 27.5.1, 29.1.2, 29.1.6

(510), (511) **35** prowadzenie punktów sprzedaży opon, części zamiennych do samochodów, **37** usługi stacji obsługi samochodów, obsługa i naprawy samochodów, bieżnikowanie opon, naprawy i wulkanizacja opon.(111) **200209** (220) 2006 03 24 (210) 308217

(151) 2008 01 18 (441) 2006 06 26

(732) Zakłady Mechaniczne „KAZIMIERUK” Tadeusz Kazimieruk, Poznań, PL.

(540)



(531) 27.5.1

(510), (511) **06** metale nieszlachetne i ich stopy, budowlane materiały niemetalowe, przenośne metalowe konstrukcje, drobne wyroby żelazne, pojedyncze drobne wyroby metalowe, produkty z metali nieszlachetnych, **07** maszyny i obrabiarki, mechaniczne narzędzia, części do silników, elektryczne maszyny, **08** narzędzia i przyrządy sterowane ręcznie, wyroby nożownicze, ostrza, **09** urządzenia i przyrządy naukowe, żeglarskie, geodezyjne, fotograficzne, optyczne, wagowe, pomiarowe, sygnalizacyjne, kontrolne, do ratowania życia, do celów dydaktycznych, urządzenia i przyrządy elektryczne, przewodzące, przełączające, transformujące, akumulatorowe i kontrolno-sterujące, automaty i urządzenia uruchamiane przez zewnętrzny sterownik, **12** zespoły, podzespoły i części do pojazdów poruszających się na lądzie, wodzie i w powietrzu, **37** usługi związane z instalowaniem, konserwacją, eksploatacją i naprawami sprzętu wymienionego w powyższych klasach, **40** mechaniczna obróbka metali, drewna i tworzyw sztucznych, chemiczna obróbka metali, plastyczna obróbka metali i tworzyw sztucznych, **42** naukowe i techniczne usługi i badania oraz ich projektowanie, przemysłowa analiza i badanie usług, wzornictwo przemysłowe.(111) **200210** (220) 2006 03 24 (210) 308218

(151) 2008 01 18 (441) 2006 06 26

(732) Zakłady Mechaniczne „KAZIMIERUK” Tadeusz Kazimieruk, Poznań, PL.

(540) kazimieruk

(510), (511) **06** metale nieszlachetne i ich stopy, budowlane materiały niemetalowe, przenośne metalowe konstrukcje, drobne wyroby żelazne, pojedyncze drobne wyroby metalowe, produkty z metali nieszlachetnych, **07** maszyny i obrabiarki, mechaniczne narzędzia, części do silników, elektryczne maszyny, **08** narzędzia i przyrządy sterowane ręcznie, wyroby nożownicze, ostrza, **09** urządzenia i przyrządy naukowe, żeglarskie, geodezyjne, fotograficzne, optyczne, wagowe, pomiarowe, sygnalizacyjne, kontrolne, do ratowania życia, do celów dydaktycznych, urządzenia i przyrządy elektryczne, przewodzące, przełączające, transformujące, akumulatorowe i kontrolno-sterujące, automaty i urządzenia uruchamiane przez zewnętrzny sterownik, **12** zespoły, podzespoły i części do pojazdów poruszających się na lądzie, wodzie i w powietrzu, **37** usługi związane z instalowaniem, konserwacją, eksploatacją i naprawami sprzętu wymienionego w powyższych klasach, **40** mechaniczna obróbka metali, drewna i tworzyw sztucznych, chemiczna obróbka metali, plastyczna obróbka metali i tworzyw sztucznych, **42** naukowe i techniczne usługi i badania oraz ich projektowanie, przemysłowa analiza i badanie usług, wzornictwo przemysłowe.(111) **200211** (220) 2006 03 23 (210) 308177

(151) 2008 01 18 (441) 2006 06 26

(732) WRB INVEST POLSKA Spółka z o.o. w organizacji, Bydgoszcz, PL.

(540) WRB

(510), (511) **34** papierosy, tytoń, materiały dla palących, gilzy papierosowe, bibułki papierosowe, filtry do papierosów, akcesoria dla palaczy, zapalaki, **35** prowadzenie sklepu i hurtowni z papierosami, tytoniem, materiałami dla palących, import, eksport, promocja sprzedaży dla osób trzecich.(111) **200212** (220) 2006 03 28 (210) 308349

(151) 2007 11 21 (441) 2006 07 10

(732) BRE Bank S.A., Warszawa, PL.

(540)



Kolor znaku: granatowy, niebieski

(531) 27.5.1, 29.1.4

(510), (511) **35** usługi reklamy internetowej, **36** usługi bankowe, w tym usługi przy użyciu technologii teleinformatycznych, usługi bankowe poprzez internet dla klientów indywidualnych banku, **38** prowadzenie internetowych serwisów informacyjnych w zakresie przekazywania aktualności i wiadomości.(111) **200213** (220) 2006 02 20 (210) 308374

(151) 2007 11 08 (441) 2006 05 29

(732) CARSERVIS S.A., Warszawa, PL.

(540)

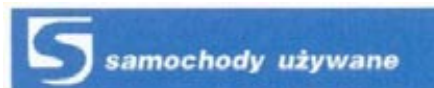

Kolor znaku: granatowy, biały

(531) 26.4.2, 27.5.1, 29.1.4, 29.1.6

(510), (511) **12** alarmy i urządzenia antywłamaniowe do pojazdów, bagażniki do pojazdów, krzeselka bezpieczeństwa dla dzieci do pojazdów, przeciwosłepieniowe urządzenia do samochodów, pojazdy i ich części, **35** usługi: agencji reklamowych, badań rynku i promocji, doradztwa handlowego, doradztwa w organizowaniu i kierowaniu działalnością gospodarczą, dystrybucji materiałów reklamowych, organizowania aukcji lub pokazów towarów lub przetargów lub wystaw handlowych lub wystaw reklamowych, pośrednictwa handlowego pojazdami, prowadzenia hurtowni i sklepów z artykułami motoryzacyjnymi i pojazdami, przedstawicielskie, przetwarzania danych, rozpowszechniania materiałów reklamowych, tworzenia zbiorów informatycznych, zarządzania zbiorami informatycznymi, **36** usługi: doradztwa w sprawach finansowych, pośrednictwa kredytowego, ubezpieczeniowe.

(111) **200214** (220) 2006 03 30 (210) 308429
 (151) 2007 12 12 (441) 2006 07 10
 (732) „BAJKA 6” Hurtownia Artykułów Dziecięcych Janina
 Rzdakosz, Wrocław, PL.
 (540)



Kolor znaku: żółty, czarny, czerwony, biały
 (531) 2.9.19, 4.2.20, 9.7.1, 27.5.1, 29.1.14

(510), (511) **03** kosmetyki dla niemowląt, kosmetyki dla dzieci, **10** smoczki dziecięce, smoczki do butelek do karmienia, butelki dla niemowląt, gryzaki dla dzieci, **11** podgrzewacze do butelek elektryczne, urządzenia oświetlające, urządzenia wentylacyjne, **12** wózki dziecięce, pokrycia stałe do wózków dziecięcych, wózki dziecięce spacerowe, foteliki do przewozu dzieci w samochodach, rowery, motorki akumulatorowe dla dzieci, wózki akumulatorowe dla dzieci, **16** pieluchy niemowlęce jednorazowe, pielucho-majtki dziecięce jednorazowe, książki dla dzieci, artykuły piśmienne dla dzieci, **24** bielizna pościelowa dla dzieci, koce dla dzieci, kołdry dla dzieci, **28** zabawki i gry zawarte w tej klasie, grzechotki, zabawki ruchome.

(111) **200215** (220) 2006 03 31 (210) 308480
 (151) 2007 11 16 (441) 2006 07 10
 (732) ASTRA-S.U. Sp. z o.o., Siedlce, PL.
 (540) OD MORZA DO MORZA

(510), (511) **29** mięso, ryby, drób, dziczyzna, ekstrakty mięsne, konserwowane, suszone i gotowane owoce i warzywa, galaretki, dżemy, kompoty, jaja, mleko, produkty mleczne, oleje i tłuszcze jadalne, **32** piwo, wody mineralne i gazowane oraz inne napoje bezalkoholowe, syropy i inne preparaty do przygotowywania napojów, napoje owocowe i soki owocowe, **33** napoje alkoholowe (z wyjątkiem piwa), **35** zgrupowanie na rzecz osób trzecich różnych towarów pozwalające nabywcy wygodnie je oglądać i kupować w sklepie z artykułami spożywczymi lub z artykułami alkoholowymi lub w dużym sklepie wielobranżowym lub w supermarkecie (hipermarkecie) lub też w hurtowni, zgrupowanie na rzecz osób trzecich różnych towarów, za pośrednictwem systemu telezakupów, pozwalające nabywcy wygodnie je oglądać i kupować, przy wykorzystaniu środków telekomunikacji, zgrupowanie na rzecz osób trzecich różnych towarów pozwalające nabywcy wygodnie oglądać i kupować te towary na stronie internetowej, dotyczącej sprzedaży różnorodnych artykułów, zwłaszcza branży artykułów spożywczych i alkoholowych.

(111) **200216** (220) 2006 03 31 (210) 308512
 (151) 2007 11 16 (441) 2006 07 10
 (732) Jeans Land Spółka z o.o., Wesoła, PL.
 (540) Ventana Jeans
 (510), (511) **25** odzież, obuwie, nakrycia głowy.

(111) **200217** (220) 2006 03 31 (210) 308513
 (151) 2007 11 16 (441) 2006 07 10
 (732) Jeans Land Spółka z o.o., Wesoła, PL.
 (540) Rose Therapy
 (510), (511) **25** odzież, obuwie, nakrycia głowy.

(111) **200218** (220) 2006 03 31 (210) 308523
 (151) 2007 11 16 (441) 2006 07 10
 (732) Grupa Wierzynek S.A., Kraków, PL.
 (540) RZYMSKIE WAKACJE

(510), (511) **29** drób, dziczyzna, ekstrakty mięsne, galaretki jadalne, galaretki mięsne, galaretki owocowe, konfitury, konserwy mięsne, mięsno-warzywne, rybne, mięso, napoje mleczne lub z przewagą mleka, owoce i warzywa konserwowane w alkoholu, owoce i warzywa konserwowane, suszone i gotowane, potrawy na bazie ryb, ryby, pasztety z mięs i dziczyzny, produkty mleczne, wyroby z mleka, rosoly, sałatki owocowe i warzywne, soki warzywne do przyrządzania potraw, śledzie, zupy, koncentraty obiadowe, wyroby kulinarne przeznaczone

do bezpośredniego spożycia z mięsa, ryb, drobiu, dziczyzny, owoców, warzyw, produktów mlecznych, **30** herbata, kakao, kawa, jadalne ozdoby do ciast, wyroby cukiernicze i piekarnicze, sosy, sosy mięsne, sosy do sałat, lody, majonezy, napoje na bazie czekolady, kakao i kawy, pierniki, pizza, potrawy na bazie mąki, przyprawy, ocet, słodczyce, drożdże, **31** świeże warzywa i owoce, płody rolne, leśne i ogrodnicze, kwiaty, **32** napoje bezalkoholowe, napoje owocowe, syropy do napojów, woda gazowana, piwo, woda mineralna, woda stołowa, preparaty do przygotowywania napojów, preparaty do sporządzania likierów, soki warzywne i owocowe, **33** napoje alkoholowe, **35** reklama osób trzecich, dystrybucja i kolportaż broszur reklamowych, prowadzenie interesów osób trzecich, przedstawicielstwo handlowe podmiotów zagranicznych, pośrednictwo handlowe polegające na kojarzeniu kontrahentów, usługi konsultingowe dotyczące działalności gospodarczej, usługi marketingowe, prowadzenie agencji informacji handlowej i agencji reklamowej, **39** konfekcjonowanie towarów i pakowanie produktów, organizowanie przejazdów turystycznych, wynajmowanie autokarów i busów, przewóz osób i rzeczy transportem samochodowym, lotniczym i morskim, rezerwacja miejsc na podróż, **41** organizowanie i prowadzenie części rozrywkowej balów i przyjęć, organizowanie i prowadzenie koncertów, rezerwacja miejsc na spektakle, organizowanie wystaw z dziedziny kultury i edukacji, usługi konsultingowe dotyczące rozrywki, **43** wynajmowanie sal na posiedzenia, bale, koncerty i konferencje, prowadzenie hoteli, kawiarni, restauracji, barów szybkiej obsługi, klubów nocnych, kantin, rezerwacja hotelowa, przygotowywanie dań na zamówienie oraz ich dostawa, wypożyczanie krzeseł, stołów bieliznystołowej i szklanej zastawy stołowej.

(111) **200219** (220) 2006 04 07 (210) 309206
 (151) 2007 11 08 (441) 2006 07 10
 (732) Zakłady Przemysłu Cukierniczego MIESZKO S.A., Warszawa, PL.
 (540) OWOCE BĘDĄ ZAZDROSNE

(510), (511) **30** kawa, herbata, kakao, ryż, tapioka, sago, kawa nienaturalna, mąka i produkty zbożowe, chleb, wyroby cukiernicze i słodczyce, lody, miód, melasa (syropy), drożdże, proszek do pieczenia, sól, musztarda, ocet, sosy (przyprawy), przyprawy, lód, **32** napoje bezalkoholowe gazowane i niegazowane, napoje owocowe, soki owocowe, syropy i inne preparaty do produkcji napojów.

(111) **200220** (220) 2006 04 07 (210) 309211
 (151) 2007 11 08 (441) 2006 07 10
 (732) Zakłady Przemysłu Cukierniczego MIESZKO S.A., Warszawa, PL.
 (540)



Kolor znaku: brązowy, biały, pomarańczowy, złoty, bordowy
 (531) 5.7.11, 8.1.19, 19.3.3, 27.5.1, 29.1.15
 (510), (511) **30** wyroby cukiernicze i słodczyce.

(111) **200221** (220) 2006 04 07 (210) 309212
 (151) 2007 11 08 (441) 2006 07 10
 (732) Firma Roleski Marek Roleski Spółka Jawna, Zbylitowska
 Góra, PL.
 (540)



Kolor znaku: zielony i odcienie, czerwony, biały, czarny, szary, kremowy, żółty, brązowy, złoty
 (531) 5.9.15, 5.9.21, 5.11.1, 24.9.2, 26.1.2, 27.5.1, 29.1.15

(510), (511) **30** sosy, sosy przyprawowe, sosy warzywne, sosy do mięs, sosy majonezowe.

(111) **200222** (220) 2006 04 07 (210) 309213
 (151) 2007 11 08 (441) 2006 07 10
 (732) Firma Roleski Marek Roleski Spółka Jawna, Zbylitowska Góra, PL.
 (540)



Kolor znaku: zielony i odcienie, czarny, biały, czerwony, pomarańczowy, żółty, niebieski
 (531) 5.9.15, 8.7.11, 24.9.2, 26.1.2, 27.5.1, 29.1.15
 (510), (511) **30** majonezy, majonezy smakowe, majonezy przyprawowe, sosy majonezowe, kremy majonezowe smakowe.

(111) **200223** (220) 2006 04 07 (210) 309214
 (151) 2007 11 08 (441) 2006 07 10
 (732) Firma Roleski Marek Roleski Spółka Jawna, Zbylitowska Góra, PL.
 (540)



Kolor znaku: czerwony, biały, czarny, żółty
 (531) 24.9.2, 25.1.15, 26.1.2, 27.5.1, 29.1.14
 (510), (511) **29** przecieri, koncentraty, koncentraty pomidorowe, w tym z dodatkami przypraw, **30** sosy, sosy do sałatek, sosy przyprawowe, sosy warzywne, sosy do mięs, sosy pomidorowe, dresingi, dipy, ketchupy, ketchupy smakowe, ketchupy przyprawowe.

(111) **200224** (220) 2006 04 07 (210) 309215
 (151) 2007 11 08 (441) 2006 07 10
 (732) Firma Roleski Marek Roleski Spółka Jawna, Zbylitowska Góra, PL.
 (540)



Kolor znaku: zielony, czerwony, biały, czarny, żółty
 (531) 24.9.2, 25.1.15, 26.1.2, 27.5.1, 29.1.14
 (510), (511) **29** przecieri, koncentraty, koncentraty pomidorowe, w tym z dodatkami przypraw, **30** sosy, sosy do sałatek, sosy przyprawowe, sosy warzywne, sosy do mięs, sosy pomidorowe, dresingi, dipy, ketchupy, ketchupy smakowe, ketchupy przyprawowe.

(111) **200225** (220) 2006 04 13 (210) 309491
 (151) 2007 11 15 (441) 2006 07 24

(732) AMIS MEDICA Spółka z ograniczoną odpowiedzialnością, Warszawa, PL.
 (540) DIP SPORT
 (510), (511) **05** preparaty farmaceutyczne, leki.

(111) **200226** (220) 2006 04 13 (210) 309493
 (151) 2007 11 15 (441) 2006 07 24
 (732) AMIS MEDICA Spółka z ograniczoną odpowiedzialnością, Warszawa, PL.
 (540) DIP RILIF
 (510), (511) **05** preparaty farmaceutyczne, leki.

(111) **200227** (220) 2006 04 13 (210) 309511
 (151) 2007 11 08 (441) 2006 07 24
 (732) HORTEX HOLDING Spółka Akcyjna, Warszawa, PL.
 (540) Dobrą zabawę zapewnił lew Leon-kto Leona ma, zawsze radę da.
 (510), (511) **32** piwo, wody niegazowane i gazowane, wody mineralne, stołowe, sodowe, napoje bezalkoholowe, soki, napoje i nektary owocowe, warzywne i owocowo-warzywne, zagęszczone soki owocowe i warzywne, soki przecierowe owocowe i warzywne, owocowo-warzywne, soki i napoje o obniżonej wartości energetycznej, owocowe, warzywne i owocowo-warzywne soki i napoje wzbogacone witaminami i/lub wapniem, sorbety, napoje izotoniczne, napoje energetyczne, napoje serwatkowe, syropy i preparaty do sporządzania napojów, esencje do napojów, ekstrakty do napojów.

(111) **200228** (220) 2006 04 13 (210) 309512
 (151) 2007 11 08 (441) 2006 07 24
 (732) HORTEX HOLDING Spółka Akcyjna, Warszawa, PL.
 (540) Miłego oglądania życzy lew Leon-kto Leona ma, zawsze radę da.

(510), (511) **32** piwo, wody niegazowane i gazowane, wody mineralne, stołowe, sodowe, napoje bezalkoholowe, soki, napoje i nektary owocowe, warzywne i owocowo-warzywne, zagęszczone soki owocowe i warzywne, soki przecierowe owocowe i warzywne, owocowo-warzywne, soki i napoje o obniżonej wartości energetycznej, owocowe, warzywne i owocowo-warzywne soki i napoje wzbogacone witaminami i/lub wapniem, sorbety, napoje izotoniczne, napoje energetyczne, napoje serwatkowe, syropy i preparaty do sporządzania napojów, esencje do napojów, ekstrakty do napojów.

(111) **200229** (220) 2006 04 14 (210) 309539
 (151) 2008 01 15 (441) 2006 07 24
 (732) Perfetti Van Melle Benelux B.V., Breda, NL.
 (540) "Soczyście owocowe Dobranoc mówi producent Fruittelli"
 (510), (511) **30** wyroby cukiernicze i słodczyce.

(111) **200230** (220) 2006 04 18 (210) 309630
 (151) 2008 01 08 (441) 2006 07 24
 (732) Przedsiębiorstwo Produkcyjno-Handlowo-Uslugowe „LARUS” Krzysztof Adamkiewicz, Borek Wilkop., PL.
 (540)



Kolor znaku: niebieski, biały
 (531) 3.7.16, 26.1.2, 27.5.1, 29.1.12
 (510), (511) **29** ryby, ryby mrożone, wędzone, solone, konserwowane, filety rybne, paluszki rybne, konserwy rybne, wyroby garmazeryjne z ryb, sałatki rybne i rybno-warzywne, marynaty rybne, galaretki rybne, pasty rybne, potrawy na bazie ryb, homary nieżywe, krewetki różowe, langusty nieżywe, raki, małże nieżywe, ostrygi nieżywe, skorupiaki nieżywe, ślimaki nieżywe, mięso i jego przetwory, jadalne oleje i tłuszcze, **31** ryby żywe, ikra rybia, homary żywe, krewetki różowe żywe, raki, langusty żywe, małże żywe, ostrygi żywe, skorupiaki żywe, ślimaki żywe.

(111) **200231** (220) 2006 04 19 (210) 309733
 (151) 2008 01 11 (441) 2006 07 24
 (732) POLFARMEX S.A., Kutno, PL.
 (540)

IKarium forte

Kolor znaku: czerwony, biały, granatowy
 (531) 27.5.1, 29.1.1, 29.1.4
 (510), (511) **05** produkty farmaceutyczne.

(111) **200232** (220) 2006 04 19 (210) 309737
 (151) 2008 01 11 (441) 2006 07 24
 (732) Witryna Handlowa SZYLD. Ryszard Gancarz, Kraków, PL.
 (540)



Kolor znaku: beżowy, stalowo-szary, żółty, niebieski, czarny
 (531) 4.3.3, 7.1.1, 27.5.1, 29.1.14
 (510), (511) **35** reklamy.

(111) **200233** (220) 2006 04 21 (210) 309862
 (151) 2007 11 21 (441) 2006 07 24
 (732) TVN Spółka Akcyjna, Warszawa, PL.
 (540) Lekcja stylu

(510), (511) **03** środki myjące, czyszczące, piorące i wybielające, kosmetyki, wyroby perfumeryjne, środki do pielęgnacji włosów, środki do czyszczenia zębów, **09** urządzenia i przyrządy do nagrywania, transmisji i reprodukcji dźwięku, obrazu, programy telewizyjne, filmy, audycje radiowe utrwalone w formie zapisanej taśmy filmowej, taśmy video, taśmy magnetycznej, dysków optycznych w wersji przystosowanej do odtwarzania w komputerach multimedialnych, zapisane nośniki obrazu, dźwięku i informacji, automaty sprzedające i mechanizmy do urządzeń uruchamianych przez wrzucanie monety lub żetonu, maszyny liczące, sprzęt przetwarzający dane, komputery, gry komputerowe, **16** papier, karton i wyroby z tych materiałów nie ujęte w innych klasach, druki akcydensowe, kalendarze, foldery, prospekty afisze, plakaty, fotografie, nalepki, publikacje drukowane, czasopisma, książki, broszury, materiały piśmienne, papeteria, torby do pakowania z papieru i tworzyw sztucznych, materiały szkoleniowe i instruktażowe z wyjątkiem aparatów, **25** odzież, odzież sportowa, obuwie, nakrycia głowy, **28** gry, zabawki i sprzęt sportowy ujęte w tej klasie, gry elektroniczne inne niż komputerowe, ozdoby choinkowe, karty do gry, **35** usługi w zakresie reklamy: organizacja i prowadzenie kampanii reklamowych, wynajem i sprzedaż miejsca i czasu na cele reklamowe w środkach masowego przekazu, usługi produkcji audycji i filmów reklamowych dla radia, telewizji, filmu, internetu, usługi w zakresie dystrybucji i doręczania prospektów i próbek reklamowych, organizacji pokazów i wystaw w celach reklamowych i handlowych, usługi badania opinii publicznej, badania rynku mediów i reklamy, usługi prowadzenia sklepu i hurtowni wielobranżowej w zakresie sprzedaży odzieży, obuwia, wyrobów papierniczych, kosmetyków, chemii gospodarczej, książek, czasopism, gazet, sprzętów gospodarstwa domowego, mebli, wyposażenia wnętrz, prowadzenie punktów sprzedaży hurtowej i detalicznej: odzieży, obuwia, wyrobów papierniczych, chemii gospodarczej, książek, czasopism, gazet, sprzętów gospodarstwa domowego, mebli, wyposażenia wnętrz za pośrednictwem Internetu, **38** usługi agencji informacyjnej: zbieranie i rozpowszechnianie informacji, usługi rozpowszechniania programów telewizyjnych, reportaży, filmów dokumentalnych i fabularnych, widowisk rozrywkowych i sportowych, programów informacyjnych usługi: emisji telewizyjnej i radiowej, obsługi przekazu dźwięku i obrazu, obsługi przekazu cyfrowego, organizowania systemów transmisyjnych dźwięku, obrazu i sygnału cyfrowego, rozpowszechniania programów i informacji za pośrednictwem sieci informatycznych-internetu, sieci teleinformatycznych i przekazu satelitarnego, organizacja audycji z interaktywnym udziałem widzów, **41** usługi rozrywki i nauczania: organizacja rozrywkowych widowisk telewizyjnych, audycji radiowych, produkcja filmów dokumentalnych, reportaży, programów telewizyjnych, organizacji teleturniejów i konkursów, organiza-

cji i prowadzenia teleturniejów i konkursów z interaktywnym udziałem widzów i słuchaczy w czasie realnym, organizacji nauczania, nauczanie korespondencyjne zgodnie z zapotrzebowaniem uczestników, usługi wynajmowania studia nagraniowego, filmowego, organizacji i produkcji nagrań filmowych, dźwiękowych, usługi organizacji imprez artystycznych, estradowych, sportowych, rekreacyjnych, usługi obsługi technicznej i menedżerskiej produkcji telewizyjnej i filmowej, usługi wynajmu dekoracji, kostiumów i rekwizytów oraz pomieszczeń do celów rozrywkowych, sprzętu telewizyjnego, radiowego, filmowego, kinematograficznego, usługi wydawnicze: publikowanie książek i innych materiałów drukowanych, udostępnianie tych publikacji za pośrednictwem internetu, organizowanie konkursów piękności, zabaw, zawodów sportowych, prowadzenie parków rozrywki, **42** usługi administrowania prawami własności intelektualnej, udzielania licencji i pośrednictwa w obrocie prawami własności intelektualnej, opracowywanie i wdrażanie programów komputerowych, usługi dotyczące oprogramowania komputerowego zawarte w tej klasie, badania w dziedzinie usług medialnych-prace badawczo-wdrożeniowe dotyczące opracowywania i wdrażania nowych technologii w dziedzinie usług medialnych, prognozy pogody.

(111) **200234** (220) 2006 04 24 (210) 309919
 (151) 2007 11 21 (441) 2006 08 07
 (732) WAWEL Spółka Akcyjna, Kraków, PL.
 (540)



Kolor znaku: żółty, brązowy, czerwony, różowy, granatowy, niebieski, biały

(531) 2.5.1, 27.5.1, 29.1.15

(510), (511) **30** wyroby cukiernicze i czekoladowe, słodczyce, czekolady, czekoladki, czekoladki nadziewane, ciastka, cukierki, pastylki i draże, lizaki, wafle i wafelki, batony, napoje na bazie czekolady, galaretki w czekoladzie, rodzyunki i orzeszki w czekoladzie, **35** zgrupowanie na rzecz osób trzecich różnych towarów obejmujących wyroby cukiernicze i czekoladowe oraz słodczyce pozwalające nabywcy wygodnie je oglądać i kupować w sklepach oraz na stronie internetowej, marketing, reklama w środkach masowego przekazu, rozpowszechnianie materiałów reklamowych.

(111) **200235** (220) 2006 04 25 (210) 310013
 (151) 2007 12 10 (441) 2006 08 07
 (732) DANONE Sp. z o.o., Warszawa, PL.
 (540)



Kolor znaku: biały, granatowy

(531) 1.15.17, 27.5.1, 29.1.12

(510), (511) **29** suszone, konserwowane i/lub gotowane warzywa i owoce, duszone owoce, dżemy, puree owocowe, galaretki jadalne, zupy, mleko, mleko w proszku, mleko smakowe żelowane i ubite produkty mleczne, produkty nabiałowe, desery mleczne, jogurty, jogurty do picia, musy, pianki, kremy, desery kremowe, świeża śmietanka, masło, pasty serowe, sery, sery dojrzałe, dojrzałe sery z pleśnią, świeże sery niedojrzałe i sery w solance, białe sery, sery odcedzone, naturalne lub aromatyzowane sery świeże sprzedawane w formie stałej lub ciekłej, napoje zawierające głównie mleko lub produkty nabiałowe, napoje mleczne z owocami, naturalne lub aromatyzowane sfermentowane produkty nabiałowe.

(111) **200236** (220) 2006 04 25 (210) 310019
 (151) 2007 11 21 (441) 2006 08 07
 (732) Grupa Żywiec S.A., Żywiec, PL.

(540) ROZGRZANIEC
(510), (511) **32** piwo.

(111) **200237** (220) 2006 04 27 (210) 310124
(151) 2007 12 03 (441) 2006 08 07

(732) STANDARD SNACKS S.R.L., Bucuresti, RO.

(540) DREAM CEREALS

(510), (511) **29** mięso, ryby, drób, dziczyzna, ekstrakty mięsne, konserwowane, mrożone, suszone i gotowane owoce i warzywa, galaretki, dżemy, kompoty, jaja, mleko, produkty mleczne, oleje i tłuszcze jadalne, **30** kawa, herbata, kakao, cukier, ryż, tapioka, sago, kawa nienaturalna, mąka i produkty zbożowe, chleb, wyroby cukiernicze i słodczyce, lody, miód, melasa, drożdże, proszek do pieczenia, sól, musztarda, ocet, sosy, przyprawy, lód.

(111) **200238** (220) 2006 04 29 (210) 310239
(151) 2007 12 11 (441) 2006 08 07

(732) „ARTPOL” S.C. Monika Włodarz, Edyta Ostrowska-Marszałek, Tomasz Marszałek, Szczecin, PL.

(540)

Artpol

Kolor znaku: czerwony

(531) 27.5.1, 29.1.1

(510), (511) **14** biżuteria z metali szlachetnych, naszyjniki, broszki, łańcuszki, kolczyki, bransoletki, medaliony, spinki do krawatów, spinki do mankietów, zegarki, znaczki, oznaki, wyroby z bursztynu i kamieni szlachetnych, złoto surowe i kute, srebro surowe i kute, **35** zgrupowanie na rzecz osób trzecich różnych towarów pozwalające nabywcy je oglądać i kupować w salonach jubilerskich, **40** grawerowanie, kowalstwo artystyczne, obróbka metali i kamieni szlachetnych, powlekanie metali, przeróbki biżuterii.

(111) **200239** (220) 2006 05 04 (210) 310340
(151) 2007 11 26 (441) 2006 08 07

(732) „Browary Łódzkie” S.A., Łódź, PL.

(540)



Kolor znaku: zielony, złoty, biały, czarny, granatowy, czerwony

(531) 5.7.2, 5.11.1, 5.11.15, 7.1.1, 18.3.1, 25.1.15, 27.5.1, 29.1.15

(510), (511) **32** piwo.

(111) **200240** (220) 2006 05 05 (210) 310434
(151) 2008 01 24 (441) 2006 08 07

(732) ABISAL Spółka z o.o., Bytom, PL.

(540)

NILS

Kolor znaku: czarny, czerwony

(531) 27.5.1, 29.1.12

(510), (511) **09** kaski ochronne dla uprawiania sportów, w tym do jazdy na łyżworolkach, kaski ochronne do jazdy na rowerach, maski do pływania, rurki do oddychania podczas pływania, okulary ochronne do uprawiania sportów, w tym okulary ochronne do pływania, okulary ochronne do nurkowania, paski do okularów ochronnych do pływania, zatyczki do uszu do pływania, zaciski do nosa dla nurków i pływa-

ków, **12** rowery, pontony, **25** odzież sportowa, odzież gimnastyczna, odzież do uprawiania sportów, kombinezony, obuwie sportowe, obuwie gimnastyczne, buty narciarskie, buty piłkarskie, koszulki sportowe, czepki kąpielowe, stroje kąpielowe, opaski, rękawice, czapki, **28** gry i zabawki, akcesoria do gier, artykuły do gier w basenach kąpielowych, brodziki kąpielowe, artykuły do zabawy w wodzie, piłki nadmuchiwane, piłki do gier, piłki plażowe, artykuły sportowe i gimnastyczne, w tym artykuły do ćwiczeń fizycznych, stacjonarne rowery treningowe, orbitreki, bieżnie, atlasy, stepery, ekspandery, hantle, ławeczki do ćwiczeń fizycznych, wałki do ćwiczeń fizycznych, ciężarki, obciążniki, krążki, aparaty ściskowe, ściągacze na różne części ciała, skakanki, sprzęt sportowy i akcesoria do piłki nożnej, w tym: piłki, ochraniacze piłkarskie, rękawice bramkarskie, sprzęt sportowy i akcesoria do piłki siatkowej, w tym: piłki siatkowe, ochraniacze siatkarskie, siatki, sprzęt sportowy i akcesoria do koszykówki, w tym: piłki do koszykówki, tablice do koszykówki, sprzęt sportowy i akcesoria do tenisa stołowego, w tym: stoły do tenisa stołowego, rakiety do tenisa stołowego, piłki do tenisa stołowego, pokrowce na rakiety do tenisa stołowego, siatki do tenisa stołowego, okładziny na rakiety do tenisa stołowego, sprzęt sportowy i akcesoria do gry w Squasha, sprzęt sportowy i akcesoria do badmintona, w tym: rakiety do badmintona, lotki, naciągi do rakiet do badmintona, torby na rakiety do badmintona, sprzęt sportowy i akcesoria do tenisa ziemnego, w tym: rakiety do tenisa ziemnego, piłki do tenisa ziemnego, naciągi do rakiet do tenisa ziemnego, owijki na rakiety do tenisa ziemnego, torby tenisowe, sprzęt sportowy do boksu, w tym: rękawice bokserskie, worki treningowe, łyżwy figurowe, sprzęt sportowy i akcesoria do hokeja, w tym: łyżwy hokejowe, kije hokejowe, krążki hokejowe, sanki, ślizgi, sprzęt sportowy i akcesoria do jazdy na łyżworolkach, w tym: łyżworolki, słupki, ochraniacze do jazdy na łyżworolkach, wrotki, deskorolki, hulajnogi, artykuły do pływania: pętki do pływania, koła do pływania, deski do pływania, rękawice na siłownię, rękawice rowerowe, narty, wiązania do nart.

(111) **200241** (220) 2004 02 09 (210) 276083
(151) 2008 01 08 (441) 2004 05 17

(732) PROTEKT Grzegorz Łaszkiwicz, Łódź, PL.

(540) centurion

(510), (511) **09** kaski ochronne.

(111) **200242** (220) 2004 02 09 (210) 276084
(151) 2008 01 08 (441) 2004 05 17

(732) PROTEKT Grzegorz Łaszkiwicz, Łódź, PL.

(540) vision

(510), (511) **09** kaski ochronne.

(111) **200243** (220) 2004 02 09 (210) 276085
(151) 2008 01 08 (441) 2004 05 17

(732) PROTEKT Grzegorz Łaszkiwicz, Łódź, PL.

(540) spartan

(510), (511) **09** kaski ochronne.

(111) **200244** (220) 2004 02 09 (210) 276086
(151) 2008 01 08 (441) 2004 05 17

(732) PROTEKT Grzegorz Łaszkiwicz, Łódź, PL.

(540) linesman

(510), (511) **09** kaski ochronne.

(111) **200245** (220) 2004 02 09 (210) 276087
(151) 2008 01 08 (441) 2004 05 17

(732) PROTEKT Grzegorz Łaszkiwicz, Łódź, PL.

(540) roofer

(510), (511) **09** kaski ochronne.

(111) **200246** (220) 2004 02 09 (210) 276088
(151) 2008 01 08 (441) 2004 05 17

(732) PROTEKT Grzegorz Łaszkiwicz, Łódź, PL.

(540) vulcan

(510), (511) **09** kaski ochronne.

(111) **200247** (220) 2005 03 17 (210) 292639
(151) 2007 12 19 (441) 2005 06 27

(732) PARTNER XXI Sp. z o.o., Zabrze, PL.

(540)



Kolor znaku: czerwony, niebieski

(531) 26.1.1, 26.2.1, 27.5.1, 29.1.12

(510), (511) **09** nośniki danych: taśmy, kasety audio i video, dyski magnetyczne, dyski optyczne, dyski DVD, komputery, drukarki, tonery, monitory, skanery, fotokopiarki, filtry na ekrany komputerowe, faxy, urządzenia wielofunkcyjne do transmisji dźwięku, przekazywania obrazu, fotokopiowania, drukarki etykiet, niszczarki dokumentów, ekrany projekcyjne, epidiaskopy, projektory, kalkulatory, liczarki do pieniędzy, **16** maszyny do pisania, taśmy do maszyn do pisania, papiery do maszyn do pisania, do kopiarek, do drukarek, etykiety samoprzylepne, arkusze papieru samoprzylepnego, folie do pisania, rolki papieru do telaxów, kas i kalkulatorów, tonery jako wkłady, tusze, cartridge i taśmy jako wkłady wymienne do kopiarek, ploterów, światłokopiarek, etykietciarek, faxów, drukarek, koperty, papeterie, bloki do pisania, tablice do pisania, bruliony, skorowidze, wkłady do segregatorów, kartki samoprzylepne, bloczki, kalki maszynowe, druki, książki kancelaryjne, szkielety, kartony, bloki rysunkowe, tuby tekturne na rysunki i dokumenty, przybory do pisania, pióra, długopisy, mazaki, pisaki, zakreślacze, markery, pióra kulkowe, pióra żelowe, przybory kreślarskie, pisaki kreślarskie, korektory, gumki, atramenty, tusze, tusze do stempli, stemple, linijki, szablony, ołówki, zszywacze, rozszywacze, dziurkacze, przyborniki na biurko, podstawki na biurko, temperówki, podstawki do pisania, teczki kartonowe, segregatory, przekładki do segregatorów, koszulki na dokumenty, ofertówki, skoroszyty, akcesoria do archiwizacji dokumentów, tacki na dokumenty, stojaki biurowe, pudła, sortery, folie, foliopisy, wskaźniki, identyfikatory, folie luminescencyjne, mapy, kalendarze, organizery, formularze, druki, folie z tworzyw sztucznych do pakowania, gilotyny do papieru, bindownice, laminatory, oklejarki, dozowniki taśmy, obrusy papierowe, naczynia z papieru i kartonu jednorazowe, tace do sortowania i liczenia pieniędzy, filtry do kawy papierowe, papier toaletowy, chusteczki higieniczne, serwetki papierowe, ręczniki papierowe, torby i worki na śmieci, taśmy do drukarek, **35** usługi prowadzenia sklepu i hurtowni z następującymi artykułami: nośniki danych: taśmy, kasety audio i video, dyski magnetyczne, dyski optyczne, dyski DVD, komputery, drukarki, taśmy do drukarek, tonery, monitory, skanery, fotokopiarki, filtry na ekrany komputerowe, faxy, urządzenia wielofunkcyjne do transmisji dźwięku, przekazywania obrazu, fotokopiowania, drukarki etykiet, niszczarki dokumentów, ekrany projekcyjne, epidiaskopy, projektory, kalkulatory, liczarki do pieniędzy, maszyny do pisania, taśmy do maszyn do pisania, papiery do maszyn do pisania, do kopiarek, do drukarek, etykiety samoprzylepne, arkusze papieru samoprzylepnego, folie do pisania, rolki papieru do telefaksów, kas i kalkulatorów, tonery jako wymienne wkłady, tusze, cartridge i taśmy do: kopiarek, ploterów, światłokopiarek, etykietciarek, faxów i drukarek, koperty, papeterie, bloki do pisania, tablice do pisania, bruliony, skorowidze, wkłady do segregatorów, kartki samoprzylepne, bloczki, kalki maszynowe, druki, książki kancelaryjne, szkielety, kartony, bloki rysunkowe, tuby na rysunki i dokumenty, przybory do pisania pióra, długopisy, mazaki, pisaki, zakreślacze, markery, pióra kulkowe, pióra żelowe, przybory kreślarskie, pisaki kreślarskie, korektory, gumki, atramenty, tusze, tusze do stempli, stemple, linijki, szablony, ołówki, zszywacze, rozszywacze, dziurkacze, temperówki, przyborniki na biurko, podstawki na biurko, temperówki, podstawki do pisania, teczki kartonowe, segregatory, przekładki do segregatorów, koszulki na dokumenty, ofertówki, skoroszyty, akcesoria do archiwizacji dokumentów, tacki na dokumenty, stojaki biurowe, pudła, sortery, folie, foliopisy, wskaźniki, identyfikatory, folie luminescencyjne, mapy, kalendarze, organizery, formularze, druki, folie z tworzyw sztucznych do pakowania, gilotyny do papieru, bindownice, laminatory, oklejarki, dozowniki taśmy, obrusy papierowe, naczynia z papieru i kartonu jednorazowe, tace do sortowania i liczenia pieniędzy, filtry do kawy papierowe, papier toaletowy, chusteczki higieniczne, serwetki papierowe, ręczniki papierowe torby i worki na śmieci.

(111) **200248** (220) 2006 05 15 (210) 310553
 (151) 2008 01 08 (441) 2006 08 21
 (732) Location First Spółka z o.o., Kraków, PL.

(540)



Kolor znaku: czarny, jasnobrązowy, jasnoszary

(531) 26.4.18, 27.5.1, 29.1.13

(510), (511) **35** usługi w zakresie promocji i reklamy, sporządzenie opinii, ekspertyz, informacja, doradztwo, badania w dziedzinie działalności gospodarczej, organizowanie i prowadzenie pokazów, wystaw, targów, kiermaszów, zarządzanie hotelami, pensjonatami, schroniskami, zakładami gastronomicznymi, **36** prowadzenie agencji pośrednictwa w handlu i wynajmie nieruchomości i lokali, usługi, w tym doradcze w sprawach finansowych, podatkowych, ubezpieczeniowych, wyceny majątkowe, w tym nieruchomości, lokali, administrowanie, zarządzanie nieruchomościami, wynajmowanie nieruchomości i lokali, **37** usługi w dziedzinie budownictwa, w tym w zakresie przygotowania inwestycji, wykonywania robót ziemnych, kubaturowych, niekubaturowych (drogi, chodniki, place, parkingi, mosty, mała architektura), roboty remontowe, adaptacyjne, konserwacyjne, ogólnobudowlane i instalacyjne, usługi porządkowe w zakresie wykańczania inwestycji, nadzór techniczny, **39** usługi w zakresie magazynowania, składowania, załadunku, rozładunku, pakowania towarów i przedmiotów, wynajmowanie magazynów, powierzchni składanych, garaży, **42** projektowanie architektoniczne i budowlane, w tym w zakresie instalacji budowlanych, analizy, badania, ekspertyzy, doradztwo w zakresie budownictwa, usługi prawne, **43** prowadzenie działalności hotelarskiej i gastronomicznej, a w tym również catering, rezerwacje noclegów, kwatery, miejsc hotelowych.

(111) **200249** (220) 2006 05 11 (210) 310571
 (151) 2007 11 22 (441) 2006 08 21
 (732) GALERIA BFM-SALON FIRMOWY Krzysztof Wawrzyniak, Elżbieta Wawrzyniak Spółka Jawna, Bydgoszcz, PL.
 (540) galeria bfm salon firmowy
 (510), (511) **11** sprzęt oświetleniowy, lampy, **20** meble, zestawy meblowe, meble tapicerowane, stoły, krzesła, materace, lustra, **21** elementy wyposażenia wnętrz: kosze, donice, wazony, figurki, ceramika, szkło, zastawa stołowa.

(111) **200250** (220) 2006 05 12 (210) 310655
 (151) 2008 01 30 (441) 2006 08 21
 (732) Lucyna Stasiak, Wrocław, PL.
 (540) ATOM
 (510), (511) **02** farby, pokosty, lakiery, **03** środki wybielające i inne substancje stosowane w praniu.

(111) **200251** (220) 2006 05 14 (210) 310665
 (151) 2007 12 14 (441) 2006 08 21
 (732) „MARINEX INTERNATIONAL” Sp. z o.o., Łódź, PL.
 (540)

La Squalana

Kolor znaku: złoty

(531) 27.5.1, 29.1.2

(510), (511) **03** artykuły kosmetyczne.

(111) **200252** (220) 2006 05 15 (210) 310706
 (151) 2007 11 29 (441) 2006 08 21
 (732) Przedsiębiorstwo INTERMAG Sp. z o.o., Osiek, PL.
 (540) Pro Aqua
 (510), (511) **01** preparaty do uzdatniania wody przeznaczonej do przygotowania roztworów w zabiegach ochrony roślin i dokarmiania dolistnego roślin.

(111) **200253** (220) 2006 05 15 (210) 310737
 (151) 2008 01 11 (441) 2006 08 21
 (732) Tele-Fonika Kable S.A., Kraków, PL.
 (540)



Kolor znaku: zielony

(531) 27.5.1, 29.1.3

(510), (511) **07** maszyny i urządzenia stosowane w przemyśle wytwarzającym druty, przewody, kable, części i osprzęt, narzędzia do maszyn kablowych, **09** osprzęt do kabli i przewodów: główce do izolowania i uszczelniania końcówek kabli w tym: wewnętrzne i napowietrzne, mufy: przelotowe, przejściowo-przelotowe, przejściowe, rozgałęźne, remontowe, końcowe, złączki i końcówki, opaski remontowe do kabli i przewodów, osłony kabli i przewodów, kapturki, obudowy, uchwyty, zaciski, izolowane złączki przewodowe, adaptery i konektory kablów, zestawy uziemiające, druty, przewody i kable do celów elektrycznych w tym: druty miedziane, gołe i ocynowane, aluminiowe i z aluminium stopowego, druty i przewody nawojowe miedziane i aluminiowe okrągłe i profilowe gołe i izolowane, przewody elektroenergetyczne do układania na stałe, przewody do odbiorników ruchomych, przewody spawalnicze, przewody napowietrzne miedziane, aluminiowe, z aluminium stopowego, stalowo-aluminiowe gołe i izolowane, plecionki miedziane, przewody jezdne okrągłe i profilowe z miedzi i jej stopów, przewody elektroenergetyczne i radiofoniczne do taboru kolejowego, przewody do pojazdów samochodowych, przewody zapłonowe, górnicze przewody i kable elektroenergetyczne telekomunikacyjne, sterownicze, trakcyjne, kable i przewody okrętowe, kable elektroenergetyczne niskich, średnich, wysokich i bardzo wysokich napięć o izolacji polwinitowej, papierowej przesyconej syciwem, w polietylenie, w polietylenie sieciowanym, w mieszankach gumowych i silikonie, kable telekomunikacyjne miedziane dalekosiężne i miejscowe, zakończeniowe, stacyjne o izolacji polwinitowej, polietylenowej, papierowej, przewody komputerowe miedziane, kable światłowodowe, przewody grzejne i instalacje grzejne zawarte w tej klasie, przewody w izolacji fluoroorganicznej, przewody lotnicze i lotniskowe, przewody strzałowe, przewody specjalne, kable elektroenergetyczne bezhalogenowe i ognioodporne, kable hybrydowe, przewody odgromowe, przewody głośnikowe, przewody dźwigowe, przewody do studni głębinowych, kable podmorskie, wszystkie wyżej wymienione przewody i kable zawarte w tej klasie, **17** mieszanki gumowe i z tworzyw sztucznych, izolatory do kabli, **20** opakowania z drewna, bębny i szpule niemechaniczne, niemetalowe, do nawijania przewodów giętkich, palety transportowe niemetalowe, palety załadownicze niemetalowe, przekładki, niemetalowe zaciski do kabli, **35** prowadzenie sklepu i hurtowni z następującymi towarami: kable, przewody, druty do celów elektrycznych oraz maszyn i urządzeń do ich wytwarzania oraz osprzętu do kabli przewodów i drutów, **37** usługi montażowe i serwisowe dotyczące kabli, przewodów, drutów do celów elektrycznych oraz maszyn i urządzeń do ich wytwarzania, **39** usługi przewozowe w zakresie osób i materiałów, **40** przetwórstwo metali nieżelaznych, tworzyw sztucznych i mieszanek gumowych, recykling odpadów kablowych, **42** badania dotyczące kabli, przewodów, drutów i maszyn do ich wytwarzania, opracowania naukowo-badawcze, technologiczne, projektowe i wdrożeniowe w zakresie kabli, przewodów, drutów do celów elektrycznych oraz maszyn i urządzeń do ich wytwarzania, doradztwo techniczne, opiniowanie, ekspertyzy w zakresie kabli, przewodów, drutów i maszyn do ich wytwarzania, dokumentacja projektowa i usługi projektowe, **44** usługi medyczne.

(111) **200254** (220) 2006 05 15 (210) 310738
 (151) 2008 01 11 (441) 2006 08 21
 (732) Tele-Fonika Kable S.A., Kraków, PL.
 (540)



Kolor znaku: zielony

(531) 27.5.1, 29.1.3

(510), (511) **07** maszyny i urządzenia stosowane w przemyśle wytwarzającym druty, przewody, kable, części i osprzęt, narzędzia do maszyn kablowych, **09** osprzęt do kabli i przewodów: główce do izolowania i uszczelniania końcówek kabli w tym: wewnętrzne i napowietrzne, mufy: przelotowe, przejściowo-przelotowe, przejściowe, rozgałęźne, remontowe, końcowe, złączki i końcówki, opaski remontowe do kabli i przewodów, osłony kabli i przewodów, kapturki, obudowy, uchwyty, zaciski, izolowane złączki przewodowe, adaptery i konektory kablów, zestawy uziemiające, druty, przewody i kable do celów elektrycznych w tym: druty miedziane, gołe i ocynowane, aluminiowe i z aluminium stopowego, druty i przewody nawojowe miedziane i aluminiowe okrągłe i profilowe gołe i izolowane, przewody elektroenergetyczne do układania na stałe, przewody do odbiorników ruchomych, przewody spawalnicze, przewody napowietrzne miedziane, aluminiowe, z aluminium stopowego, stalowo-aluminiowe gołe i izolowane, plecionki miedziane, przewody jezdne okrągłe i profilowe z miedzi i jej stopów, przewody elektroenergetyczne i radiofoniczne do taboru kolejowego, przewody do pojazdów samochodowych, przewody zapłonowe, górnicze przewody i kable elektroenergetyczne telekomunikacyjne, sterownicze, trakcyjne, kable i przewody okrętowe, kable elektroenergetyczne niskich, średnich, wysokich i bardzo wysokich napięć o izolacji polwinitowej, papierowej przesyconej syciwem, w polietylenie, w polietylenie sieciowanym, w mieszankach gumowych i silikonie, kable telekomunikacyjne miedziane dalekosiężne i miejscowe, zakończeniowe, stacyjne o izolacji polwinitowej, polietylenowej, papierowej, przewody komputerowe miedziane, kable światłowodowe, przewody grzejne i instalacje grzejne zawarte w tej klasie, przewody w izolacji fluoroorganicznej, przewody lotnicze i lotniskowe, przewody strzałowe, przewody specjalne, kable elektroenergetyczne bezhalogenowe i ognioodporne, kable hybrydowe, przewody odgromowe, przewody głośnikowe, przewody dźwigowe, przewody do studni głębinowych, kable podmorskie, wszystkie wyżej wymienione przewody i kable zawarte w tej klasie, **17** mieszanki gumowe i z tworzyw sztucznych, izolatory do kabli, **20** opakowania z drewna, bębny i szpule niemechaniczne, niemetalowe do nawijania przewodów giętkich, palety transportowe niemetalowe, palety załadownicze niemetalowe, przekładki, niemetalowe zaciski do kabli, **35** prowadzenie sklepu i hurtowni z następującymi towarami: kable, przewody, druty do celów elektrycznych oraz maszyn i urządzeń do ich wytwarzania oraz osprzęt do kabli przewodów i drutów, **37** usługi montażowe i serwisowe dotyczące kabli, przewodów, drutów do celów elektrycznych oraz maszyn i urządzeń do ich wytwarzania, **39** usługi przewozowe w zakresie osób i materiałów, **40** przetwórstwo metali nieżelaznych, tworzyw sztucznych i mieszanek gumowych, recykling odpadów kablowych, **42** badania dotyczące kabli, przewodów, drutów i maszyn do ich wytwarzania, opracowania naukowo-badawcze, technologiczne, projektowe i wdrożeniowe w zakresie kabli, przewodów, drutów do celów elektrycznych oraz maszyn i urządzeń do ich wytwarzania, doradztwo techniczne, opiniowanie, ekspertyzy w zakresie kabli, przewodów, drutów i maszyn do ich wytwarzania, dokumentacja projektowa i usługi projektowe, **44** usługi medyczne.

(111) **200255** (220) 2006 05 18 (210) 310888
 (151) 2007 11 07 (441) 2006 08 21
 (732) JERONIMO MARTINS DYSTRYBUCJA Spółka Akcyjna,
 Kostrzyn, PL.
 (540)



Kolor znaku: żółty, pomarańczowy, jasnoczerwony, biały, czarny, szary

(531) 1.15.24, 26.4.4, 27.5.1, 29.1.15

(510), (511) **30** słodczyce, ciastka, wyroby cukiernicze.

(111) **200256** (220) 2006 05 18 (210) 310889
 (151) 2007 11 07 (441) 2006 08 21

(732) JERONIMO MARTINS DYSTRYBUCJA Spółka Akcyjna,
Kostrzyn, PL.
(540)



Kolor znaku: biały, czarny, złoty, czerwony
(531) 27.5.1, 29.1.14
(510), (511) **32** piwo.

(111) **200257** (220) 2006 05 19 (210) 310925
(151) 2007 10 30 (441) 2006 08 21
(732) SICHUAN JIUZHOU ELECTRIC GROUP CO., LTD, Sichuan, CN.
(540)



(531) 1.5.1, 26.1.1, 27.5.1
(510), (511) **09** szerokopasmowe urządzenia sieciowe do telewizji kablowej, urządzenia do telewizji cyfrowej, radary, anteny, kable elektryczne, urządzenia do telewizji satelitarnej, przyrządy akustyczne, szyldy, znaki świecące, elektroniczne tablice ogłoszeń, urządzenia do zdalnego sterowania, aparatura rozrywkowa przystosowana wyłącznie do odbiorników telewizyjnych, wzmacniacze, aparaty projekcyjne, elektryczne puszki przełącznikowe, tablice połączeń, kable optyczne, światłowody, urządzenia do nawigacji satelitarnej, optyczne nośniki informacji, aparatura i instrumenty optyczne, urządzenia o wysokiej częstotliwości.

(111) **200258** (220) 2006 05 19 (210) 310945
(151) 2008 01 24 (441) 2006 08 21
(732) KBC TOWARZYSTWO FUNDUSZY INWESTYCYJNYCH S.A.,
Warszawa, PL.

(540) KBC STABILNY FUNDUSZ INWESTYCYJNY OTWARTY
(510), (511) **16** materiały reklamowe (plakaty, druki, broszury, ulotki reklamowe papierowe lub z kartonu umieszczane na tablicach ogłoszeniowych lub steżach ekspozycyjnych), materiały fotograficzne, obwoluty dokumentów, okładki papierowe, segregatory, koperty, artykuły biurowe i materiały piśmiennicze: papier, tektura i wyroby z tych materiałów nie ujęte w innych klasach, kalendarze, notatniki, notesy podręczne, ołówki automatyczne, długopisy, artykuły papiernicze, pióra, sprzęt biurowy (z wyjątkiem mebli), materiały promocyjne (kubki, parasole, kalkulatory), materiały szkoleniowe i instruktażowe, **35** reklama, zarządzanie w działalności handlowej, administrowanie działalności handlowej, prace biurowe: tworzenie i dystrybucja materiałów reklamowych (np. plakatów, druków, broszur, ulotek reklamowych, materiałów piśmienniczych, prospektów, statutow), materiały reklamowe (uaktualnianie), reklama za pośrednictwem sieci komputerowej, reklamy prasowe, reklamy radiowe, reklamy telewizyjne, usługi w zakresie rozpowszechniania ogłoszeń reklamowych, usługi w zakresie badania rynku i opinii publicznej, **36** ubezpieczenia, działalność finansowa, działalność monetarna: tworzenie funduszy inwestycyjnych, zarządzanie funduszami inwestycyjnymi, reprezentowanie funduszy inwestycyjnych, działalność finansowa, doradztwo w sprawach finansowych, doradztwo w zakresie obrotu papierami wartościowymi, doradztwo w zakresie funduszy inwestycyjnych, pośrednictwo w zbywaniu i odkupywaniu jednostek uczestnictwa funduszy inwestycyjnych utworzonych przez inne towarzystwa lub tytułów uczestnictwa funduszy zagranicznych, pełnienie funkcji przedstawiciela funduszy zagranicznych, dystrybucja funduszy inwestycyjnych, inwestowanie na rynku kapitałowym, zarządzanie zbiorczym portfelem papierów wartościowych na zlecenie, zarządzanie aktywami na zlecenie, badanie rynku w sektorze finansowo-inwestycyjnym.

(111) **200259** (220) 2006 05 19 (210) 310946
(151) 2008 01 24 (441) 2006 08 21

(732) KBC TOWARZYSTWO FUNDUSZY INWESTYCYJNYCH S.A.,
Warszawa, PL.

(540) KBC PIENIĘŻNY FUNDUSZ INWESTYCYJNY OTWARTY
(510), (511) **16** materiały reklamowe (plakaty, druki, broszury, ulotki reklamowe papierowe lub z kartonu umieszczane na tablicach ogłoszeniowych lub steżach ekspozycyjnych), materiały fotograficzne, obwoluty dokumentów, okładki papierowe, segregatory, koperty, artykuły biurowe i materiały piśmiennicze: papier, tektura i wyroby z tych materiałów nie ujęte w innych klasach, kalendarze, notatniki, notesy podręczne, ołówki automatyczne, długopisy, artykuły papiernicze, pióra, sprzęt biurowy (z wyjątkiem mebli), materiały promocyjne (kubki, parasole, kalkulatory), materiały szkoleniowe i instruktażowe, **35** reklama, zarządzanie w działalności handlowej, administrowanie działalności handlowej, prace biurowe: tworzenie i dystrybucja materiałów reklamowych (np. plakatów, druków, broszur, ulotek reklamowych, materiałów piśmienniczych, prospektów, statutow), materiały reklamowe (uaktualnianie), reklama za pośrednictwem sieci komputerowej, reklamy prasowe, reklamy radiowe, reklamy telewizyjne, usługi w zakresie rozpowszechniania ogłoszeń reklamowych, usługi w zakresie badania rynku i opinii publicznej, **36** ubezpieczenia, działalność finansowa, działalność monetarna: tworzenie funduszy inwestycyjnych, zarządzanie funduszami inwestycyjnymi, reprezentowanie funduszy inwestycyjnych, działalność finansowa, doradztwo w sprawach finansowych, doradztwo w zakresie obrotu papierami wartościowymi, doradztwo w zakresie funduszy inwestycyjnych, pośrednictwo w zbywaniu i odkupywaniu jednostek uczestnictwa funduszy inwestycyjnych utworzonych przez inne towarzystwa lub tytułów uczestnictwa funduszy zagranicznych, pełnienie funkcji przedstawiciela funduszy zagranicznych, dystrybucja funduszy inwestycyjnych, inwestowanie na rynku kapitałowym, zarządzanie zbiorczym portfelem papierów wartościowych na zlecenie, zarządzanie aktywami na zlecenie, badanie rynku w sektorze finansowo-inwestycyjnym.

(111) **200260** (220) 2006 05 19 (210) 310947
(151) 2008 01 24 (441) 2006 08 21
(732) KBC TOWARZYSTWO FUNDUSZY INWESTYCYJNYCH S.A.,
Warszawa, PL.

(540) KBC PORTFEL VIP SPECJALISTYCZNY FUNDUSZ INWESTYCYJNY OTWARTY
(510), (511) **16** materiały reklamowe (plakaty, druki, broszury, ulotki reklamowe papierowe lub z kartonu umieszczane na tablicach ogłoszeniowych lub steżach ekspozycyjnych), materiały fotograficzne, obwoluty dokumentów, okładki papierowe, segregatory, koperty, artykuły biurowe i materiały piśmiennicze: papier, tektura i wyroby z tych materiałów nie ujęte w innych klasach, kalendarze, notatniki, notesy podręczne, ołówki automatyczne, długopisy, artykuły papiernicze, pióra, sprzęt biurowy (z wyjątkiem mebli), materiały promocyjne (kubki, parasole, kalkulatory), materiały szkoleniowe i instruktażowe, **35** reklama, zarządzanie w działalności handlowej, administrowanie działalności handlowej, prace biurowe: tworzenie i dystrybucja materiałów reklamowych (np. plakatów, druków, broszur, ulotek reklamowych, materiałów piśmienniczych, prospektów, statutow), materiały reklamowe (uaktualnianie), reklama za pośrednictwem sieci komputerowej, reklamy prasowe, reklamy radiowe, reklamy telewizyjne, usługi w zakresie rozpowszechniania ogłoszeń reklamowych, usługi w zakresie badania rynku i opinii publicznej, **36** ubezpieczenia, działalność finansowa, działalność monetarna: tworzenie funduszy inwestycyjnych, zarządzanie funduszami inwestycyjnymi, reprezentowanie funduszy inwestycyjnych, działalność finansowa, doradztwo w sprawach finansowych, doradztwo w zakresie obrotu papierami wartościowymi, doradztwo w zakresie funduszy inwestycyjnych, pośrednictwo w zbywaniu i odkupywaniu jednostek uczestnictwa funduszy inwestycyjnych utworzonych przez inne towarzystwa lub tytułów uczestnictwa funduszy zagranicznych, pełnienie funkcji przedstawiciela funduszy zagranicznych, dystrybucja funduszy inwestycyjnych, inwestowanie na rynku kapitałowym, zarządzanie zbiorczym portfelem papierów wartościowych na zlecenie, zarządzanie aktywami na zlecenie, badanie rynku w sektorze finansowo-inwestycyjnym.

(111) **200261** (220) 2006 05 19 (210) 310948
(151) 2008 01 24 (441) 2006 08 21

(732) KBC TOWARZYSTWO FUNDUSZY INWESTYCYJNYCH S.A.,
Warszawa, PL.

(540) KBC AKTYWNY FUNDUSZ INWESTYCYJNY OTWARTY
(510), (511) **16** materiały reklamowe (plakaty, druki, broszury, ulotki reklamowe papierowe lub z kartonu umieszczane na tablicach ogłoszeniowych lub stelażach ekspozycyjnych), materiały fotograficzne, obwoluty dokumentów, okładki papierowe, segregatory, koperty, artykuły biurowe i materiały piśmiennicze: papier, tektura i wyroby z tych materiałów nie ujęte w innych klasach, kalendarze, notatniki, notesy podręczne, ołówki automatyczne, długopisy, artykuły papiernicze, pióra, sprzęt biurowy (z wyjątkiem mebli), materiały promocyjne (kubki, parasole, kalkulatory), materiały szkoleniowe i instruktażowe, **35** reklama, zarządzanie w działalności handlowej, administrowanie działalności handlowej, prace biurowe: tworzenie i dystrybucja materiałów reklamowych (np. plakatów, druków, broszur, ulotek reklamowych, materiałów piśmienniczych, prospektów, statutów), materiały reklamowe (uaktualnianie), reklama za pośrednictwem sieci komputerowej, reklamy prasowe, reklamy radiowe, reklamy telewizyjne, usługi w zakresie rozpowszechniania ogłoszeń reklamowych, usługi w zakresie badania rynku i opinii publicznej, **36** ubezpieczenia, działalność finansowa, działalność monetarna: tworzenie funduszy inwestycyjnych, zarządzanie funduszami inwestycyjnymi, reprezentowanie funduszy inwestycyjnych, działalność finansowa, doradztwo w sprawach finansowych, doradztwo w zakresie obrotu papierami wartościowymi, doradztwo w zakresie funduszy inwestycyjnych, pośrednictwo w zbywaniu i odkupywaniu jednostek uczestnictwa funduszy inwestycyjnych utworzonych przez inne towarzystwa lub tytułów uczestnictwa funduszy zagranicznych, pełnienie funkcji przedstawiciela funduszy zagranicznych, dystrybucja funduszy inwestycyjnych, inwestowanie na rynku kapitałowym, zarządzanie zbiorczym portfelem papierów wartościowych na zlecenie, zarządzanie aktywami na zlecenie, badanie rynku w sektorze finansowo-inwestycyjnym.

(111) **200262** (220) 2006 05 19 (210) 310949
(151) 2008 01 24 (441) 2006 08 21

(732) KBC TOWARZYSTWO FUNDUSZY INWESTYCYJNYCH S.A.,
Warszawa, PL.

(540) KBC BETA SPECJALISTYCZNY FUNDUSZ INWESTYCYJNY OTWARTY

(510), (511) **16** materiały reklamowe (plakaty, druki, broszury, ulotki reklamowe papierowe lub z kartonu umieszczane na tablicach ogłoszeniowych lub stelażach ekspozycyjnych), materiały fotograficzne, obwoluty dokumentów, okładki papierowe, segregatory, koperty, artykuły biurowe i materiały piśmiennicze: papier, tektura i wyroby z tych materiałów nie ujęte w innych klasach, kalendarze, notatniki, notesy podręczne, ołówki automatyczne, długopisy, artykuły papiernicze, pióra, sprzęt biurowy (z wyjątkiem mebli), materiały promocyjne (kubki, parasole, kalkulatory), materiały szkoleniowe i instruktażowe, **35** reklama, zarządzanie w działalności handlowej, administrowanie działalności handlowej, prace biurowe: tworzenie i dystrybucja materiałów reklamowych (np. plakatów, druków, broszur, ulotek reklamowych, materiałów piśmienniczych, prospektów, statutów), materiały reklamowe (uaktualnianie), reklama za pośrednictwem sieci komputerowej, reklamy prasowe, reklamy radiowe, reklamy telewizyjne, usługi w zakresie rozpowszechniania ogłoszeń reklamowych, usługi w zakresie badania rynku i opinii publicznej, **36** ubezpieczenia, działalność finansowa, działalność monetarna: tworzenie funduszy inwestycyjnych, zarządzanie funduszami inwestycyjnymi, reprezentowanie funduszy inwestycyjnych, działalność finansowa, doradztwo w sprawach finansowych, doradztwo w zakresie obrotu papierami wartościowymi, doradztwo w zakresie funduszy inwestycyjnych, pośrednictwo w zbywaniu i odkupywaniu jednostek uczestnictwa funduszy inwestycyjnych utworzonych przez inne towarzystwa lub tytułów uczestnictwa funduszy zagranicznych, pełnienie funkcji przedstawiciela funduszy zagranicznych, dystrybucja funduszy inwestycyjnych, inwestowanie na rynku kapitałowym, zarządzanie zbiorczym portfelem papierów wartościowych na zlecenie, zarządzanie aktywami na zlecenie, badanie rynku w sektorze finansowo-inwestycyjnym.

(111) **200263** (220) 2006 05 19 (210) 310950
(151) 2008 01 24 (441) 2006 08 21

(732) KBC TOWARZYSTWO FUNDUSZY INWESTYCYJNYCH S.A.,
Warszawa, PL.

(540) KBC GAMMA SPECJALISTYCZNY FUNDUSZ INWESTYCYJNY OTWARTY

(510), (511) **16** materiały reklamowe (plakaty, druki, broszury, ulotki reklamowe papierowe lub z kartonu umieszczane na tablicach ogłoszeniowych lub stelażach ekspozycyjnych), materiały fotograficzne, obwoluty dokumentów, okładki papierowe, segregatory, koperty, artykuły biurowe i materiały piśmiennicze: papier, tektura i wyroby z tych materiałów nie ujęte w innych klasach, kalendarze, notatniki, notesy podręczne, ołówki automatyczne, długopisy, artykuły papiernicze, pióra, sprzęt biurowy (z wyjątkiem mebli), materiały promocyjne (kubki, parasole, kalkulatory), materiały szkoleniowe i instruktażowe, **35** reklama, zarządzanie w działalności handlowej, administrowanie działalności handlowej, prace biurowe: tworzenie i dystrybucja materiałów reklamowych (np. plakatów, druków, broszur, ulotek reklamowych, materiałów piśmienniczych, prospektów, statutów), materiały reklamowe (uaktualnianie), reklama za pośrednictwem sieci komputerowej, reklamy prasowe, reklamy radiowe, reklamy telewizyjne, usługi w zakresie rozpowszechniania ogłoszeń reklamowych, usługi w zakresie badania rynku i opinii publicznej, **36** ubezpieczenia, działalność finansowa, działalność monetarna: tworzenie funduszy inwestycyjnych, zarządzanie funduszami inwestycyjnymi, reprezentowanie funduszy inwestycyjnych, działalność finansowa, doradztwo w sprawach finansowych, doradztwo w zakresie obrotu papierami wartościowymi, doradztwo w zakresie funduszy inwestycyjnych, pośrednictwo w zbywaniu i odkupywaniu jednostek uczestnictwa funduszy inwestycyjnych utworzonych przez inne towarzystwa lub tytułów uczestnictwa funduszy zagranicznych, pełnienie funkcji przedstawiciela funduszy zagranicznych, dystrybucja funduszy inwestycyjnych, inwestowanie na rynku kapitałowym, zarządzanie zbiorczym portfelem papierów wartościowych na zlecenie, zarządzanie aktywami na zlecenie, badanie rynku w sektorze finansowo-inwestycyjnym.

(111) **200264** (220) 2006 05 19 (210) 310951
(151) 2008 01 24 (441) 2006 08 21

(732) KBC TOWARZYSTWO FUNDUSZY INWESTYCYJNYCH S.A.,
Warszawa, PL.

(540) KBC ALFA SPECJALISTYCZNY FUNDUSZ INWESTYCYJNY OTWARTY

(510), (511) **16** materiały reklamowe (plakaty, druki, broszury, ulotki reklamowe papierowe lub z kartonu umieszczane na tablicach ogłoszeniowych lub stelażach ekspozycyjnych), materiały fotograficzne, obwoluty dokumentów, okładki papierowe, segregatory, koperty, artykuły biurowe i materiały piśmiennicze: papier, tektura i wyroby z tych materiałów nie ujęte w innych klasach, kalendarze, notatniki, notesy podręczne, ołówki automatyczne, długopisy, artykuły papiernicze, pióra, sprzęt biurowy (z wyjątkiem mebli), materiały promocyjne (kubki, parasole, kalkulatory), materiały szkoleniowe i instruktażowe, **35** reklama, zarządzanie w działalności handlowej, administrowanie działalności handlowej, prace biurowe: tworzenie i dystrybucja materiałów reklamowych (np. plakatów, druków, broszur, ulotek reklamowych, materiałów piśmienniczych, prospektów, statutów), materiały reklamowe (uaktualnianie), reklama za pośrednictwem sieci komputerowej, reklamy prasowe, reklamy radiowe, reklamy telewizyjne, usługi w zakresie rozpowszechniania ogłoszeń reklamowych, usługi w zakresie badania rynku i opinii publicznej, **36** ubezpieczenia, działalność finansowa, działalność monetarna: tworzenie funduszy inwestycyjnych, zarządzanie funduszami inwestycyjnymi, reprezentowanie funduszy inwestycyjnych, działalność finansowa, doradztwo w sprawach finansowych, doradztwo w zakresie obrotu papierami wartościowymi, doradztwo w zakresie funduszy inwestycyjnych, pośrednictwo w zbywaniu i odkupywaniu jednostek uczestnictwa funduszy inwestycyjnych utworzonych przez inne towarzystwa lub tytułów uczestnictwa funduszy zagranicznych, pełnienie funkcji przedstawiciela funduszy zagranicznych, dystrybucja funduszy inwestycyjnych, inwestowanie na rynku kapitałowym, zarządzanie zbiorczym portfelem papierów wartościowych na zlecenie, zarządzanie aktywami na zlecenie, badanie rynku w sektorze finansowo-inwestycyjnym.

(111) **200265** (220) 2006 05 23 (210) 311079
(151) 2007 12 12 (441) 2006 09 04

(732) DANONE Sp. z o.o., Warszawa, PL.

(540) MROZER

(510), (511) **29** suszone, konserwowane i/lub gotowane warzywa i owoce, duszone owoce, dżemy, puree owocowe, galaretki jadalne, zupy, mleko, mleko w proszku, mleko smakowe żelowane i ubite produkty mleczne, produkty nabiałowe, desery mleczne, jogurty, jogurty do picia, musy, pianki, kremy, desery kremowe, świeża śmietanka, masło, pasty serowe, sery, sery dojrzałe, dojrzałe sery z pleśnią, świeże sery niedojrzałe i sery w solance, białe sery, sery odcedzone, naturalne lub aromatyzowane sery świeże sprzedawane w formie stałej lub ciekłej, napoje zawierające głównie mleko lub produkty nabiałowe, napoje mleczne z owocami, naturalne lub aromatyzowane sfermentowane produkty nabiałowe, **30** napoje na bazie kawy, napoje na bazie kakao, napoje na bazie czekolady, lody jadalne, lody jadalne w całości lub w części przygotowane z jogurtu, sorbety, jogurty mrożone (lody cukiernicze), miód, sól, musztarda, ocet, sosy (przyprawy), słodkie sosy, preparaty zbożowe, płatki śniadaniowe, **32** soki warzywne i owocowe, napoje na bazie warzyw i owoców, napoje bezalkoholowe, preparaty do przygotowywania napojów, syropy do napojów, bezalkoholowe ekstrakty owocowe lub warzywne, bezalkoholowe napoje zawierające małe ilości produktów mlecznych, bezalkoholowe napoje zawierające małe ilości fermentów mlecznych, napoje zawierające głównie fermenty mleczne.

(111) **200266** (220) 2006 05 23 (210) 311090
(151) 2007 12 13 (441) 2006 09 04
(732) SYLUX Sylwester Domitrz, Łomża, PL.

(540) MikroBank

(510), (511) **28** aparatura do sztuki magicznej, gry, gry automatyczne lub na żetony, gry planszowe, gry towarzyskie, karty do gry, klocki, łamigłówki, pojazdy, układanki, zabawki, zabawki ruchome, zabawki sterowane radiem, **35** aukcje publiczne, badania rynku, dystrybucja materiałów reklamowych, agencja informacji handlowej, komputerowe zarządzanie plikami, rozpowszechnianie ogłoszeń reklamowych, wyszukiwanie informacji w plikach komputerowych, pokazy towarów, pomoc w zakresie zarządzania, promocja sprzedaży, reklama radiowa, rozpowszechnianie materiałów reklamowych, reklama za pośrednictwem sieci komputerowej, publikowanie tekstów reklamowych, reklamy (korespondencyjne, prasowe, radiowe, telewizyjne), sortowanie danych w bazach komputerowych, sporządzanie wyciągów z kont, wynajem czasu reklamowego we wszystkich środkach przekazu, wynajem miejsc na umieszczenie ogłoszeń lub reklam, wyszukiwanie w komputerowych bazach danych, **36** usługi bankowe, operacje bankowe, usługi finansowe, operacje finansowe, operacje walutowe, usługi powiernicze, ubezpieczenia, usługi ubezpieczeniowe, ubezpieczenia na życie, ubezpieczenia od wypadków, ubezpieczenia zdrowotne, pośrednictwo, pośrednictwo ubezpieczeniowe, agencje kredytowe, kredytowanie, umowy kredytowe, pożyczki, emisja kart kredytowych, obsługa kart kredytowych, obsługa kart debetowych, transfer elektronicznych środków finansowych, wyce-na finansowa, doradztwo w sprawach finansowych i ubezpieczeniowych, informacje bankowe, finansowe i o ubezpieczeniach, leasing.

(111) **200267** (220) 2006 05 23 (210) 311091
(151) 2007 12 13 (441) 2006 09 04
(732) SYLUX Sylwester Domitrz, Łomża, PL.

(540) Mikro Bank

(510), (511) **28** aparatura do sztuki magicznej, gry, gry automatyczne lub na żetony, gry planszowe, gry towarzyskie, karty do gry, klocki, łamigłówki, pojazdy, układanki, zabawki, zabawki ruchome, zabawki sterowane radiem, **35** aukcje publiczne, badania rynku, dystrybucja materiałów reklamowych, agencja informacji handlowej, komputerowe zarządzanie plikami, rozpowszechnianie ogłoszeń reklamowych, wyszukiwanie informacji w plikach komputerowych, pokazy towarów, pomoc w zakresie zarządzania, promocja sprzedaży, reklama radiowa, rozpowszechnianie materiałów reklamowych, reklama za pośrednictwem sieci komputerowej, publikowanie tekstów reklamowych, reklamy (korespondencyjne, prasowe, radiowe, telewizyjne), sortowanie danych w bazach komputerowych, sporządzanie wyciągów z kont, wynajem czasu reklamowego we wszystkich środkach przekazu, wynajem miejsc na umieszczenie ogłoszeń lub reklam, wyszukiwanie w komputerowych bazach danych, **36** usługi bankowe, operacje bankowe, usługi finansowe, operacje finansowe, operacje walutowe, usługi powiernicze, ubezpieczenia, usługi ubezpieczeniowe, ubezpieczenia na życie, ubezpieczenia od wypadków, ubezpie-

czenia zdrowotne, pośrednictwo, pośrednictwo ubezpieczeniowe, agencje kredytowe, kredytowanie, umowy kredytowe, pożyczki, emisja kart kredytowych, obsługa kart kredytowych, obsługa kart debetowych, transfer elektronicznych środków finansowych, wyce-na finansowa, doradztwo w sprawach finansowych i ubezpieczeniowych, informacje bankowe, finansowe i o ubezpieczeniach, leasing.

(111) **200268** (220) 2006 05 23 (210) 311092
(151) 2007 12 13 (441) 2006 09 04
(732) SYLUX Sylwester Domitrz, Łomża, PL.

(540) Bank Mikro

(510), (511) **28** aparatura do sztuki magicznej, gry, gry automatyczne lub na żetony, gry planszowe, gry towarzyskie, karty do gry, klocki, łamigłówki, pojazdy, układanki, zabawki, zabawki ruchome, zabawki sterowane radiem, **35** aukcje publiczne, badania rynku, dystrybucja materiałów reklamowych, agencja informacji handlowej, komputerowe zarządzanie plikami, rozpowszechnianie ogłoszeń reklamowych, wyszukiwanie informacji w plikach komputerowych, pokazy towarów, pomoc w zakresie zarządzania, promocja sprzedaży, reklama radiowa, rozpowszechnianie materiałów reklamowych, reklama za pośrednictwem sieci komputerowej, publikowanie tekstów reklamowych, reklamy (korespondencyjne, prasowe, radiowe, telewizyjne), sortowanie danych w bazach komputerowych, sporządzanie wyciągów z kont, wynajem czasu reklamowego we wszystkich środkach przekazu, wynajem miejsc na umieszczenie ogłoszeń lub reklam, wyszukiwanie w komputerowych bazach danych, **36** usługi bankowe, operacje bankowe, usługi finansowe, operacje finansowe, operacje walutowe, usługi powiernicze, ubezpieczenia, usługi ubezpieczeniowe, ubezpieczenia na życie, ubezpieczenia od wypadków, ubezpieczenia zdrowotne, pośrednictwo, pośrednictwo ubezpieczeniowe, agencje kredytowe, kredytowanie, umowy kredytowe, pożyczki, emisja kart kredytowych, obsługa kart kredytowych, obsługa kart debetowych, transfer elektronicznych środków finansowych, wyce-na finansowa, doradztwo w sprawach finansowych i ubezpieczeniowych, informacje bankowe, finansowe i o ubezpieczeniach, leasing.

(111) **200269** (220) 2006 05 23 (210) 311093
(151) 2007 11 07 (441) 2006 09 04
(732) SYLUX Sylwester Domitrz, Łomża, PL.

(540) Mikrus

(510), (511) **28** aparatura do sztuki magicznej, gry, gry automatyczne lub na żetony, gry planszowe, gry towarzyskie, karty do gry, klocki, łamigłówki, pojazdy, układanki, zabawki, zabawki ruchome, zabawki sterowane radiem, **35** aukcje publiczne, badania rynku, dystrybucja materiałów reklamowych, agencja informacji handlowej, komputerowe zarządzanie plikami, rozpowszechnianie ogłoszeń reklamowych, wyszukiwanie informacji w plikach komputerowych, pokazy towarów, pomoc w zakresie zarządzania, promocja sprzedaży, reklama radiowa, rozpowszechnianie materiałów reklamowych, reklama za pośrednictwem sieci komputerowej, publikowanie tekstów reklamowych, reklamy (korespondencyjne, prasowe, radiowe, telewizyjne), sortowanie danych w bazach komputerowych, sporządzanie wyciągów z kont, wynajem czasu reklamowego we wszystkich środkach przekazu, wynajem miejsc na umieszczenie ogłoszeń lub reklam, wyszukiwanie w komputerowych bazach danych, **36** usługi bankowe, operacje bankowe, usługi finansowe, operacje finansowe, operacje walutowe, usługi powiernicze, ubezpieczenia, usługi ubezpieczeniowe, ubezpieczenia na życie, ubezpieczenia od wypadków, ubezpieczenia zdrowotne, pośrednictwo, pośrednictwo ubezpieczeniowe, agencje kredytowe, kredytowanie, umowy kredytowe, pożyczki, emisja kart kredytowych, obsługa kart kredytowych, obsługa kart debetowych, transfer elektronicznych środków finansowych, wyce-na finansowa, doradztwo w sprawach finansowych i ubezpieczeniowych, informacje bankowe, finansowe i o ubezpieczeniach, leasing.

(111) **200270** (220) 2006 05 23 (210) 311094
(151) 2007 11 07 (441) 2006 09 04
(732) SYLUX Sylwester Domitrz, Łomża, PL.

(540) MikroLinia

(510), (511) **28** aparatura do sztuki magicznej, gry, gry automatyczne lub na żetony, gry planszowe, gry towarzyskie, karty do gry, klocki, łamigłówki, pojazdy, układanki, zabawki, zabawki ruchome, zabawki sterowane radiem, **35** aukcje publiczne, badania rynku, dys-

trybucja materiałów reklamowych, agencja informacji handlowej, komputerowe zarządzanie plikami, rozpowszechnianie ogłoszeń reklamowych, wyszukiwanie informacji w plikach komputerowych, pokazy towarów, pomoc w zakresie zarządzania, promocja sprzedaży, reklama radiowa, rozpowszechnianie materiałów reklamowych, reklama za pośrednictwem sieci komputerowej, publikowanie tekstów reklamowych, reklamy (korespondencyjne, prasowe, radiowe, telewizyjne), sortowanie danych w bazach komputerowych, sporządzanie wyciągów z kont, wynajem czasu reklamowego we wszystkich środkach przekazu, wynajem miejsc na umieszczenie ogłoszeń lub reklam, wyszukiwanie w komputerowych bazach danych, **36** usługi bankowe, operacje bankowe, usługi finansowe, operacje finansowe, operacje walutowe, usługi powiernicze, ubezpieczenia, usługi ubezpieczeniowe, ubezpieczenia na życie, ubezpieczenia od wypadków, ubezpieczenia zdrowotne, pośrednictwo, pośrednictwo ubezpieczeniowe, agencje kredytowe, kredytowanie, umowy kredytowe, pożyczki, emisja kart kredytowych, obsługa kart kredytowych, obsługa kart debetowych, transfer elektronicznych środków finansowych, wycena finansowa, doradztwo w sprawach finansowych i ubezpieczeniowych, informacje bankowe, finansowe i o ubezpieczeniach, leasing.

(111) **200271** (220) 2006 05 23 (210) 311099
 (151) 2007 11 07 (441) 2006 09 04
 (732) „IMPAKT” Sp. z o.o., Rawicz, PL.
 (540)



Kolor znaku: niebieski, czarny

(531) 27.5.1, 29.1.12
 (510), (511) **02** tonery i kartridże do drukarek komputerowych, **03** preparaty chemiczne do konserwacji i czyszczenia sprzętu komputerowego, **09** komputery, części i podzespoły komputerowe, komputerowe urządzenia peryferyjne, klawiatury, myszki, słuchawki, mikrofony, kierownice, joysticki, joypady, głośniki, monitory, stacje dysków, czytniki kart pamięci, dysków optycznych i magnetooptycznych, skanery, kamery i aparaty cyfrowe, fax-modemy, drukarki komputerowe, magnetyczne, optyczne i magnetooptyczne nośniki danych, dyskietki, taśmy, płyty CD i DVD, karty pamięci, przenośne odtwarzacze muzyczne, akcesoria komputerowe, kable, czytniki kodów kreskowych, urządzenia projekcyjne, programy komputerowe, gry komputerowe, kasety audio-video, kasety do kamer, zasilacze, listwy zasilające, karty rozszerzeń, karty graficzne, karty muzyczne, urządzenia do kopiowania i nagrywania tekstu, dźwięku i obrazu, urządzenia do komputerowej komunikacji bezprzewodowej i przewodowej, kasy rejestrujące, zestawy do powtórnego napełniania tonerów, obudowy komputerowe, **16** sprzęt biurowy, artykuły piśmienne, biurowe materiały eksploatacyjne, papier, folia, kalka, etykiety samoprzylepne, papier komputerowy, taśmy do drukarek komputerowych, **20** pojemniki i pudełka z tworzyw sztucznych dla sprzętu elektronicznego i komputerowego oraz nośników danych, podstawki i ramiona z tworzyw sztucznych dla sprzętu elektronicznego i komputerowego oraz nośników danych.

(111) **200272** (220) 2006 05 25 (210) 311186
 (151) 2007 12 03 (441) 2006 09 04
 (732) Biocol-Laboratorios Farmaco e Cosmetico, Lda, Alcabideche, PT.
 (540) DRENAFAST

(510), (511) **05** produkty i preparaty farmaceutyczne, dietetyczne substancje, suplementy i produkty do celów medycznych, zawarte w kl. 5 suplementy diety i produkty uzupełniające do celów terapeutycznych i medycznych, preparaty witaminowe stosowane jako suplementy diety.

(111) **200273** (220) 2006 05 26 (210) 311215
 (151) 2007 12 13 (441) 2006 09 04
 (732) IMPEXGEO HOZAKOWSKI STEPNOWSKI URBAŃSKI SPÓŁKA JAWNA, Michałów-Grabina, PL.

(540)



Kolor znaku: biały, czerwony

(531) 27.5.1, 29.1.12
 (510), (511) **09** przyrządy i instrumenty pomiarowe, instrumenty pomiarowe geodezyjne i budowlane, takie jak tachometry, niwelatory, teodolity, wykrywacze przedmiotów metalowych, takie jak urządzenia do lokalizacji rur i kabli, urządzenia systemu GPS, takie jak odbiorniki GPS, **37** serwis i naprawa przyrządów i instrumentów pomiarowych, takich jak instrumenty geodezyjne, budowlane, wykrywacze przedmiotów metalowych, urządzenia systemu GPS.

(111) **200274** (220) 2006 05 24 (210) 311111
 (151) 2007 12 05 (441) 2006 09 04
 (732) „Duplex” Jakub Dutka, Bielsko-Biała, PL.
 (540)



Kolor znaku: różowy

(531) 27.5.1, 29.1.1
 (510), (511) **35** zgromadzenie na rzecz osób trzecich towarów i usług z nimi związanych pozwalające na ich swobodne oglądanie i kupowanie w sklepie z artykułami przemysłowymi, w tym: komputerami, urządzeniami peryferyjnymi, oprogramowaniem, maszynami i urządzeniami biurowymi, wyposażeniem biurowym, sprzętem telekomunikacyjnym, wynajem maszyn i urządzeń biurowych, usługi reklamowe i marketingowe, usługi kserograficzne, powielanie dokumentów, fotokopiowanie, **37** usługi serwisowe, konserwacja, naprawa, instalowanie maszyn ogólnego przeznaczenia, biurowych, księgujących, sprzętu komputerowego, instalacja i naprawa sieci komputerowych, **42** projektowanie oprogramowania komputerowego, instalacja i aktualizacja oprogramowania komputerowego, projektowanie systemów komputerowych, tworzenie i utrzymywanie stron internetowych, wynajem sprzętu komputerowego, doradztwo w zakresie sprzętu komputerowego,.

(111) **200275** (220) 2006 06 01 (210) 311467
 (151) 2007 11 07 (441) 2006 09 04
 (732) Irena Puchała, Warszawa, PL.
 (540)



Kolor znaku: granatowy, czerwony

(531) 27.5.1, 29.1.12
 (510), (511) **05** plastry do celów medycznych.

(111) **200276** (220) 2006 06 05 (210) 311583
 (151) 2007 11 22 (441) 2006 09 18
 (732) PETROLOT Spółka z ograniczoną odpowiedzialnością, Warszawa, PL.
 (540)



Kolor znaku: szary, granatowy, żółty

(531) 26.7.19, 27.5.1, 29.1.13
 (510), (511) **35** rekrutacja personelu, **41** szkolenia teoretyczne i praktyczne dla uzyskania licencji operatora tankowania statków powietrznych, szkolenia dla uzyskania uprawnień wpisanych do licencji, doszkalanie kwalifikacyjne dla operatorów na nowe typy samolotów lub urządzeń tankujących, egzaminowanie operatorów tankowania statków powietrznych, organizowanie seminariów i sympozjów.

(111) **200277** (220) 2006 06 05 (210) 311597
 (151) 2007 11 20 (441) 2006 09 18
 (732) „PROSPECTOR” Sp. z o.o., Gliwice, PL.
 (540)



Kolor znaku: złoty

(531) 26.4.2, 27.5.1, 29.1.2

(510), (511) **03** barwniki do włosów, barwniki do brody, wąsów, brwi, farby do włosów, kleje do przymocowywania sztucznych włosów, kosmetyki, lakier do włosów, odżywki do włosów, neutralizatory do trwałej ondulacji, płyny do pielęgnacji włosów, pomady do włosów, preparaty do kręcenia włosów, pielęgnacji włosów, rzęsy sztuczne, szampony, zmywacze do włosów, **20** manekiny, główki fryzjerskie, **26** brody sztuczne, broszki, czepki do farbowania włosów, emblematy z metali nieszlachetnych, emblematy ozdobne, kokardy do włosów, ozdoby do włosów, peruki, siatki na włosy, spinki do włosów, szpilki do włosów, sztuczne wąsy, sztuczne włosy, treski z włosów, tupety, peruczki, warkocze z włosów, wałki do włosów, wstążki do włosów, wsuwki do włosów.

(111) **200278** (220) 2006 06 05 (210) 311598
 (151) 2007 11 20 (441) 2006 09 18
 (732) „PROSPECTOR” Sp. z o.o., Gliwice, PL.
 (540)



Kolor znaku: czarny, zielony, biały

(531) 26.1.1, 26.1.3, 27.5.1, 29.1.13

(510), (511) **03** barwniki do włosów, barwniki do brody, wąsów, brwi, farby do włosów, kleje do przymocowywania sztucznych włosów, kosmetyki, lakier do włosów, odżywki do włosów, neutralizatory do trwałej ondulacji, płyny do pielęgnacji włosów, pomady do włosów, preparaty do kręcenia włosów, pielęgnacji włosów, rzęsy sztuczne, szampony, zmywacze do włosów, **08** maszyny do strzyżenia włosów elektryczne i nieelektryczne, nożyczki, nożyczki do włosów, przybory ręczne do układania włosów, statywy fryzjerskie, **20** manekiny, główki fryzjerskie, **21** grzebienie, szczotki fryzjerskie, szczotki kosmetyczne, **26** brody sztuczne, broszki, czepki do farbowania włosów, emblematy z metali nieszlachetnych, emblematy ozdobne, kokardy do włosów, ozdoby do włosów, peruki, siatki na włosy, spinki do włosów, szpilki do włosów, sztuczne wąsy, sztuczne włosy, treski z włosów, tupety, peruczki, warkocze z włosów, wałki do włosów, wstążki do włosów, wsuwki do włosów, **35** dystrybucja materiałów reklamowych, marketing, reklama prasowa, internetowa, organizowanie wystaw (targów) pokazów w celach handlowych i reklamowych, usługi agencyjne i przedstawicielskie na rzecz krajowych i zagranicznych podmiotów gospodarczych, zgrupowanie na rzecz osób trzecich różnych towarów pozwalające nabywcy wygodnie je oglądać, dobierać i nabywać w hurtowni i poprzez katalog produktów wykorzystując zamówienia korespondencyjne i internetowe wszystkie z asortymentu: artykuły kosmetyczne, toaletowe, narzędzia fryzjerskie, grzebienie, szczotki, brody sztuczne, broszki, czepki do farbowania włosów, emblematy z metali nieszlachetnych, emblematy ozdobne, kokardy do włosów, ozdoby do włosów, peruki, siatki na włosy, spinki do włosów, szpilki do włosów, sztuczne wąsy, sztuczne włosy, treski z włosów, tupety, peruczki, warkocze z włosów, wałki do włosów, wstążki do włosów, wsuwki do włosów.

(111) **200279** (220) 2006 06 05 (210) 311601
 (151) 2007 11 20 (441) 2006 09 18

(732) „OS3” Sp. z o.o., Rybnik, PL.
 (540)



Kolor znaku: niebieski, czerwony

(531) 24.17.2, 27.5.1, 29.1.12

(510), (511) **09** programy komputerowe służące do zarządzania, przeglądania i edycji plików, dokumentów i komunikatów przesyłanych przy pomocy poczty elektronicznej oraz komunikacji sieciowej i internetowej, programy komputerowe do zapisu notatek, programy komputerowe do przenoszenia danych do i z bazy danych oraz innych programów komputerowych i plików, programy gier komputerowych, komputerowe książki adresowe, programy do wybierania numerów telefonicznych, programy komputerowe o zastosowaniu w serwerach sieciowych oraz służące do zarządzania sieciami komputerowymi, programy systemów operacyjnych, programy narzędziowe i usługowe do zarządzania sieciami komputerowymi, do korzystania przez administratorów sieci, programy komputerowe służące do zdalnego zarządzania sprzętem komputerowym i oprogramowaniem stacji roboczych, programy komunikacyjne służące do łączenia sieci komputerowej z innym systemem komputerowym, programy działające na serwerach sieciowych, służące do obsługi relacyjnych baz danych typu klient-serwer, programy służące do przesyłania informacji, w tym pocztą elektroniczną, do użytku w serwerze sieciowym, **35** usługi z zakresu: kompilacji informacji w komputerowych bazach danych, komputerowych baz danych, przechowywania baz danych, marketingu, organizowania aukcji internetowych, informacji handlowej, pośrednictwa handlowego obejmującego produkcję reklam internetowych, produkcję reklam: internetowych, prowadzenia agencji reklamowych, publikowania tekstów reklamowych, reklamy radiowej, reklamy telewizyjnej, reklamy internetowej, transkrypcji informacji, informacji o działalności gospodarczej, zarządzania zbiorami informatycznymi, **38** usługi z zakresu: elektronicznego przesyłania danych i informacji do komputerowego systemu transmisji danych poprzez modemy, sieci cyfrowe z integracją usług (ISDN) lub inne środki dostępu do sieci, emisji radiowej, emisji telewizyjnej, informacji o telekomunikacji, komunikacji radiowej, komunikacji telefonicznej, komunikacji telegraficznej, poczty elektronicznej, przekazu satelitarnej, przesyłania danych przy pomocy terminali komputerowych, przesyłania telegramów, przesyłania telekopii, przesyłania wiadomości, przesyłania wiadomości i obrazu przy pomocy komputera, radiofonii, rozpowszechniania programów telewizyjnych, przekazywania głosu i obrazu, obsługi przekazu fonicznego, prowadzenia transmisji, zbierania i przekazywania wiadomości i informacji, telefonii komórkowej, transmitowania dźwięku i obrazu, obsługi satelitarnej dotyczącej transmisji dźwięku lub obrazu, obsługi i najmu sprzętu do telekomunikacji, szczególnie dla transmisji radia i telewizji, organizowania systemów transmisyjnych, rozpowszechniania programów radiowych i telewizyjnych, wszelkich usług internetowych z zakresu poczty elektronicznej, tworzenia i zarządzania stronami www., telekomunikacji, telefonii komórkowej, radiofonii i telewizji, wypożyczenie urzędów do przekazywania informacji, wypożyczenia urzędów telekomunikacyjnych, telekopiiarek, kopiarek, komputerów i sprzętu peryferyjnego, telefonów, zleceń przywoławczych radiowych, telefonicznych i z wykorzystaniem innych środków komunikacji elektronicznej, **42** usługi z zakresu: analizy systemów komputerowych, analizy komputerowych, systemów sieciowych, doradztwa w sprawach sprzętu komputerowego i sieci komputerowych, komputerowe projektowanie i opracowywanie grafiki użytkowej i reklamowej, odpłatne udostępnianie czasu dostępu do komputerowych baz danych, odpłatne udostępnianie czasu dostępu do komputerów w celu przetwarzania danych lub nawiązywania łączności w Internecie (kawiarenki internetowe), odzyskiwanie komputerowych baz danych, oprogramowanie komputerów na zlecenie osób trzecich, wypożyczenie komputerów, urzędów peryferyjnych, oprogramowania komputerowego.

(111) **200280** (220) 2006 06 06 (210) 311664
 (151) 2007 12 20 (441) 2006 09 18

(732) Kaczmarek Sławomir, Poznań, PL.
(540)

Kingtex

(531) 27.5.1
(510), (511) **07** maszyny do szycia przemysłowe i domowe, urządzenia do przemysłu odzieżowego.

(111) **200281** (220) 2006 06 06 (210) 311667
(151) 2007 12 20 (441) 2006 09 18
(732) DANONE Sp. z o.o., Warszawa, PL.
(540)



Kolor znaku: niebieski, żółty, fioletowy, biały, czarny

(531) 24.1.5, 24.1.23, 27.7.1, 29.1.13
(510), (511) **29** suszone, konserwowane i/lub gotowane warzywa i owoce, duszone owoce, dżemy, puree owocowe, galaretki, zupy, mleko, mleko w proszku, mleko smakowe żelowane i ubite produkty mleczne, produkty nabiałowe, desery mleczne, jogurty, jogurty do picia, musy, pianki, kremy, desery kremowe, świeża śmietanka, masło, pasty serowe, sery, sery dojrzałe, dojrzałe sery z pleśnią, świeże sery niedojrzałe i sery w solance, białe sery, sery odcędzone, naturalne lub aromatyzowane sery świeże sprzedawane w formie stałej lub ciekłej, napoje zawierające głównie mleko lub produkty nabiałowe, napoje mleczne z owocami, naturalne lub aromatyzowane sfermentowane produkty nabiałowe, **30** napoje na bazie kawy, napoje na bazie kakao, napoje na bazie czekolady, lody jadalne, lody jadalne w całości lub w części przygotowane z jogurtu, sorbety, jogurty mrożone (lody cukiernicze), miód, sól, musztarda, ocet, sosy (przyprawy), słodkie sosy, preparaty zbożowe, płatki śniadaniowe, **32** soki warzywne i owocowe, napoje na bazie warzyw i owoców, napoje bezalkoholowe, preparaty do przygotowywania napojów, syropy do napojów, bezalkoholowe ekstrakty owocowe lub warzywne, bezalkoholowe napoje zawierające małe ilości produktów mlecznych, bezalkoholowe napoje zawierające małe ilości fermentów mlecznych, napoje zawierające głównie fermenty mleczne.

(111) **200282** (220) 2006 06 07 (210) 311738
(151) 2008 01 07 (441) 2006 09 18
(732) Ostródzkie Przedsiębiorstwo Budowlane Ireneusz Słowik, Ostróda, PL.
(540)



Kolor znaku: biały, zielony, żółty, błękitny, szary

(531) 6.3.10, 26.1.1, 26.11.1, 27.5.1, 29.1.15
(510), (511) **41** usługi rekreacyjne w zakresie poprawiania kondycji fizycznej związane z działalnością basenu kąpielowego, siłownia plus fitness.

(111) **200283** (220) 2006 06 07 (210) 311747
(151) 2007 11 06 (441) 2006 09 18
(732) KAMIS-PRZYPRAWY Spółka Akcyjna, Stefanowo, PL.
(540) LIVING FOR TASTE
(510), (511) **29** warzywa konserwowane, rośliny strączkowe konserwowane, sałatki warzywne, warzywa suszone, gotowane i konserwowane, przeciery, konserwy warzywne, pikle, zioła ogrodowe konserwowane, płatki warzyw, owoców, suszone zioła do celów spożywczych, grzyby przetworzone, zupy i buliony oraz koncentraty i składniki do wytwarzania bulionów i zup, ekstrakty mięsne, owoce konserwowane, suszone i gotowane, galaretki jadalne, konfitury, dżemy, jaja, mleko, produkty mleczne, sery, jadalne oleje i tłuszcze,

30 przyprawy, zagęszczacze stosowane przy gotowaniu produktów spożywczych, sól, sole wielosmakowe, sole warzywne, sole ziołowe, musztardy, musztardy z warzywami, octy, majonezy, majonezy smakowe, keczupy, chrzany, sosy przyprawowe, sosy sproszkowane, sosy smakowe, sosy smakowe z warzywami, sosy pomidorowe, sosy do sałatek, dressingi, dipy, winegrety, mieszanki ze zbóż do spożycia dla ludzi, mieszanki ziołowo-warzywne, mieszanki ziół suszone, mieszanki zbożowo-warzywne do spożycia dla ludzi, płatki ze zbóż, płatki mieszane ze zbóż i warzyw, ze zbóż i owoców, ryż, tapioka, sago, herbaty, herbatki ziołowe nie do celów leczniczych, napary nie do celów leczniczych, namiastki kawy, mąka i preparaty zbożowe, chleb, ciastka, wyroby cukiernicze, piekarnicze, słodkocze, lody, miód, drożdże, proszki do pieczenia, **31** ziarna, produkty ogrodnicze, rolnicze i leśne nie zawarte w innych klasach, świeże owoce i warzywa, mieszanki ziół świeżych, korzenie jadalne i spożywcze, otręby zbożowe, sezam, grzyby świeże.

(111) **200284** (220) 2006 06 12 (210) 311936
(151) 2007 11 21 (441) 2006 09 18
(732) Przedsiębiorstwo Produkcyjno-Handlowe „TABIT” Spółka z ograniczoną odpowiedzialnością, Otwock, PL.
(540)

Bartolini

Kolor znaku: niebieski, biały

(531) 27.5.1, 29.1.4, 29.1.6
(510), (511) **30** biszkopty, bułeczki słodkie, bułki, ciasta, ciasta na ciastka, herbatniki, chleb bezdrożdżowy, chleb, makaron spożywczy, zacierki, spaghetti, kluski, kluseczki, naleśniki, placki, żywność i potrawy na bazie mąki, płatki zbożowe, **31** spożywcze i wzmacniające pasze i pokarmy dla zwierząt na bazie produktów mącznych, **35** dystrybucja i rozpowszechnianie materiałów reklamowych: próbek, prospektów, broszur, organizowanie wystaw i targów w celach handlowych lub reklamowych, pokazy towarów.

(111) **200285** (220) 2006 06 13 (210) 312012
(151) 2008 01 07 (441) 2006 09 18
(732) Piotr Kozłowiecki, Dzierżoniów, PL.
(540)

TISARD

Kolor znaku: brązowy

(531) 27.5.1, 29.1.7
(510), (511) **09** urządzenia i przyrządy optyczne, oprawki do okularów, etui do okularów, okulary przeciwsłoneczne.

(111) **200286** (220) 2006 06 14 (210) 312064
(151) 2008 01 21 (441) 2006 09 18
(732) INTERIA.PL S.A., Kraków, PL.
(540)



Kolor znaku: biały, żółty, granatowy, czerwony

(531) 26.4.9, 27.5.1, 29.1.13
(510), (511) **09** anteny, aparaty do fototelegrafii, aparaty do przetwarzania informacji, aparaty do rejestracji dźwięku, aparaty fotograficzne, aparatura radiotelefoniczna, aparatura radiotelegraficzna, aparaty radiotelefoniczne, aparaty radiotelegraficzne, audiowizualne urządzenia do nauki, czytniki, czytniki optyczne, dalekopisy, dane magnetyczne, dane na nośnikach optycznych, drukarki komputerowe, dyski komputerowe, dyski magnetyczne, dyski obliczeniowe, dyski optyczne, dyski optyczne komputerowe, dyskietki, dystrybutory dysków, ekrany wideo, filmy do nagrań dźwiękowych, fotokoparki, głośniki, interfejsy /informatyka/, karty magnetyczne, karty

z pamięcią lub z mikroprocesorem, kasety wideo, komputery, maszyny radiotelegraficzne, megafony, mikroprocesory, monitory do komputerów, nadajniki do telekomunikacji, nośniki danych magnetyczne, nośniki informacji optyczne, notesy elektroniczne, obwody drukowane, obwody scalone, odbiorniki audio-wideo, odtwarzacze płyt kompaktowych, pamięci komputerowe, peryferyjne urządzenia komputerowe, półprzewodniki, procesory tekstu, programy komputerowe systemu operacyjnego, przekaźniki sygnałów elektrycznych, przewody akustyczne, przewody telefoniczne, przewody telegraficzne, repondery telefoniczne, skanery /informatyka/, słuchawki telefoniczne, taśmy do rejestracji dźwięku, taśmy magnetyczne, taśmy wideo, telekoparki, urządzenia nadawcze, urządzenia do interkomunikacji, urządzenia do odtwarzania dźwięku, urządzenia do transmisji dźwięku, złącza do przewodów elektrycznych, **35** organizowanie aukcji, informacja handlowa, usługi reklamowe i prasowe, kompilacja informacji w komputerowych bazach danych, komputerowe bazy danych, marketing, pośrednictwo handlowe w zakresie produkcji reklam radiowych, telewizyjnych i kinowych, prowadzenie domów aukcyjnych, produkcja reklam: telewizyjnych, radiowych, kinowych, reklama osób trzecich i prowadzenie interesów osób trzecich w ramach udzielonych pełnomocnictw w zakresie działalności: radiowej, telewizyjnej lub kinowej, prowadzenie agencji reklamowych, publikowanie tekstów reklamowych, reklama radiowa, reklama telewizyjna, transkrypcja informacji, reprodukcja dokumentów, dokumentacja, usługi menedżerskie, usługi badania rynku, usługi badania opinii, usługi informacyjne w zakresie działalności gospodarczej, usługi rozlepiania plakatów reklamowych, uaktualnianie ulotek reklamowych, wypożyczanie materiałów reklamowych, zarządzanie zbiorami informatycznymi, usługi organizacji wystaw handlowych lub reklamowych, usługi zarządzania hotelami, zarządzanie profesjonalne działalnością artystyczną, **36** agencje kredytowe, agencje mieszkaniowe /nieruchomości/, agencje pośrednictwa w handlu nieruchomościami, agencje skupu długów, agencje ubezpieczeniowe, analizy finansowe, doradztwo w sprawach finansowych, doradztwo w sprawach ubezpieczeniowych, działalność finansowa, emisja bonów wartościowych, emisja kart kredytowych, informacja bankowa, informacja o ubezpieczeniach, inwestycje kapitałowe, kantory wymiany pieniędzy, kantory wymiany walut, kredyt na umowy dzierżawne, kredytowanie, lokaty kapitałowe, notowania kapitałowe, operacje bankowe, oszacowanie wartości dla celów fiskalnych, pośrednictwo maklerskie na giełdach, pośrednictwo w sprawach kupna, sprzedaży, najmu nieruchomości, powiernictwo, pożyczki pod zastaw, sponsorowanie finansowe, sprzedaż na kredyt, transakcje finansowe, transfer elektroniczny środków finansowych, ubezpieczenia, wycena ubezpieczenia, wycena nieruchomości, wynajmowanie mieszkań, wynajmowanie pomieszczeń biurowych, zarządzanie finansami, zarządzanie majątkiem nieruchomości, zarządzanie nieruchomościami, **38** agencje informacyjne, agencje prasowe, emisja radiowa, emisja telewizyjna, informacja o telekomunikacji, komunikacja radiowa, komunikacja telefoniczna, komunikacja telegraficzna, poczta elektroniczna, przekaz satelitarny, przesyłanie danych przy pomocy światłowodów, przesyłanie danych przy pomocy terminali komputerowych, przesyłanie telegramów, przesyłanie telekopii, przesyłanie wiadomości, przesyłanie wiadomości i obrazu przy pomocy komputera, radiofonia, rozpowszechnianie programów telewizyjnych, usługi w zakresie prowadzenia stacji radiowych i telewizyjnych, usługi przekazywania głosu i obrazu, usługi telexowe i telefaksowe, obsługa przekazu fonicznego, prowadzenie transmisji, zbieranie i przekazywanie wiadomości i informacji, telefonia komórkowa, transmitowanie dźwięku i obrazu, usługi w zakresie obsługi satelitarnej dotyczącej transmisji dźwięku i obrazu, obsługa i najem sprzętu do telekomunikacji, szczególnie do transmisji radia i telewizji, organizowanie systemów transmisyjnych, rozpowszechnianie programów radiowych i telewizyjnych, usługi poczty elektronicznej, usługi telekomunikacji: telefonii komórkowej, radiotelefonii i telewizji, wypożyczanie urządzeń do przekazywania informacji, wypożyczanie urządzeń telekomunikacyjnych, **40** usługi poligraficzne, **41** montaż programów radiowych i telewizyjnych, nauczanie, organizowanie konkursów edukacyjnych lub rozrywkowych, organizowanie pokazów i widowisk artystycznych, organizowanie zawodów sportowych, organizowanie konkursów edukacyjnych lub rozrywkowych, organizowanie konkursów piękności, organizowanie zabaw, organizowanie i prowadzenie seminariów, organizowanie i prowadzenie konferencji i kongresów, organizowanie rozrywki internetowej, radiowej i telewizyjnej, organizowanie wystaw kulturalnych lub edukacyjnych, parki rozrywki,

prowadzenie kursów edukacyjnych, prowadzenie kursów internetowych, prowadzenie kursów korespondencyjnych, produkcja filmów, produkcja nagrań i utworów na taśmach wideo, produkcja widowisk, prowadzenie agencji artystycznych, prowadzenie wypożyczalni rekwizytów, prowadzenie wypożyczalni kaset, prowadzenie studia nagrań, publikowanie książek, publikowanie tekstów innych niż teksty reklamowe, przedstawienia teatralne, usługi organizowania rozrywki radiowej, usługi organizowania festiwalu piosenkarskich, wypożyczanie nagrań dźwiękowych, wypożyczanie kaset wideo.

(111) **200287** (220) 2006 06 16 (210) 312094
 (151) 2008 01 04 (441) 2006 09 18
 (732) „TIM” Spółka Akcyjna, Bielsko-Biała, PL.
 (540)

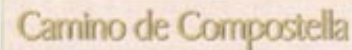

Kolor znaku: piaskowy, złoty, biały, czarny
 (531) 26.4.2, 27.5.1, 29.1.2, 29.1.14
 (510), (511) **33** napoje alkoholowe, wino.

(111) **200288** (220) 2006 06 19 (210) 312132
 (151) 2007 11 28 (441) 2006 10 02
 (732) Przedsiębiorstwo Handlowo-Gastronomiczne Tomasz Krzywiński, Chorzów, PL.
 (540)



Kolor znaku: bordowy, biały, czarny
 (531) 11.1.1, 16.1.4, 16.1.11, 26.1.4, 27.5.1, 29.1.1, 29.1.6, 29.1.8
 (510), (511) **43** przygotowywanie dań (żywność + napoje) na zamówienie oraz ich dostawa.

(111) **200289** (220) 2006 06 19 (210) 312151
 (151) 2007 12 03 (441) 2006 10 02
 (732) „F Gotti” Przemysław Poleszuk, Łomża, PL.
 (540)



Kolor znaku: zielony, żółty, biały
 (531) 27.5.1, 29.1.13
 (510), (511) **30** lody spożywcze, lody spożywcze w proszku, środki wiążące do lodów.

(111) **200290** (220) 2006 06 22 (210) 312314
 (151) 2008 01 17 (441) 2006 10 02
 (732) ART FM Spółka z ograniczoną odpowiedzialnością, Kraków, PL.
 (540)



Kolor znaku: biały, zielony, ciemnozielony
 (531) 26.4.2, 27.5.1, 29.1.3, 29.1.6

(510), (511) **16** papier, karton, dzienniki, czasopisma, książki, kalendarze, broszury, periodyki, fotografie, formularze, papeteria, materiały klejące dla papeterii i gospodarstw domowych, sprzęt dla artystów, pędzle, materiały do modelowania, makiety architektoniczne, naklejki adresowe, nalepki, notesy, obrazy oprawione lub nie, okładki na dokumenty, plansze, plakaty reklamowe, prospekty, publikacje drukowane, reprodukcje graficzne, tworzywa sztuczne do pakowania, czcionki drukarskie, noże do papieru i kartonu, szyldy z papieru lub z tektury i kartonu, taśmy samoprzylepne do celów papierniczych lub do użytku domowego, kartki okolicznościowe, segregatory na dokumenty, torebki do pakowania z papieru lub z tworzywa sztucznego, zeszyty, żetony kontrolne, **35** reklama osób trzecich, a także prowadzenie interesów osób trzecich w ramach udzielonych pełnomocnictw w zakresie działalności radiowej, telewizyjnej lub kinowej, prowadzenie agencji reklamowych, produkcja reklam telewizyjnych, radiowych, kinowych, reprodukcja dokumentów, dokumentacji, organizowanie aukcji, prowadzenie domów aukcyjnych, usługi menedżerskie, pośrednictwo handlowe w zakresie produkcji reklam radiowych, telewizyjnych i kinowych, informacja handlowa, usługi rozlepiania plakatów reklamowych, uaktualnianie materiałów reklamowych, dystrybucja materiałów reklamowych, wypożyczanie materiałów reklamowych, zarządzanie zbiorami informatycznymi, usługi organizacji wystaw handlowych lub reklamowych, specjalistyczne doradztwo handlowe, organizowanie targów w celach handlowych lub reklamowych, **41** informacje o edukacji, informacje o imprezach rozrywkowych, informacje o rekreacji, prowadzenie kursów edukacyjnych, kursów korespondencyjnych, organizowanie loterii, produkcja filmów, montaż programów radiowych i telewizyjnych, montaż taśm wideo, nauczanie, organizowanie konkursów edukacyjnych lub rozrywkowych, organizowanie obozów sportowych, organizowanie i prowadzenie kongresów, konferencji, sympozjów, seminariów, zjazdów, organizowanie spektakli, usługi impresariów, organizowanie zabaw i przyjęć, organizowanie zawodów sportowych, publikowanie książek, publikowanie tekstów innych niż teksty reklamowe, usługi organizowania rozrywki radiowej, usługi związane z organizowaniem i prowadzeniem dyskotek, produkcja widowisk, wypożyczanie nagrań dźwiękowych, prowadzenie agencji artystycznych, organizowanie pokazów i widowisk artystycznych, usługi organizowania festiwali piosenkarskich, użytkowanie sal kinowych, prowadzenie wypożyczalni rekwizytów, prowadzenie wypożyczalni kaset, płyt, organizowanie zawodów sportowych, organizowanie wystaw kulturalnych lub edukacyjnych, usługi związane z organizacją wycieczek, studia filmowe, sale koncertowe, rezerwacja miejsc na widowiska, usługi administrowania wystawami, usługi w zakresie reportażu fotograficznego, usługi rezerwacji i sprzedaży biletów teatralnych, kinowych i na imprezy sportowe, usługi w zakresie kultury fizycznej, usługi tłumaczenia, rejestrowanie filmów na taśmach wideo, **42** usługi administrowania prawami autorskimi, usługi dekoracji wnętrz, usługi tworzenie i utrzymywanie stron internetowych na zlecenie osób trzecich, usługi artystów plastyków i grafików na zlecenie osób trzecich, odzyskiwanie komputerowych baz danych.

(111) **200291** (220) 2006 06 26 (210) 312423
(151) 2007 11 29 (441) 2006 10 02
(732) KOST Kościelnicki, Stefaniak Spółka Jawna, Częstochowa, PL.
(540)

kost

(531) 27.5.1
(510), (511) **01** kleje do celów przemysłowych-materiały klejące, kleje do afiszów, kleje do celów przemysłowych, kleje do obuwia, kleje do płytek ściennych, w tym ceramicznych, kleje do tapet, kleje inne niż do papieru lub do użytku domowego, preparaty do klejenia, gruntowania, kleje do skóry, kleje do tapet papierowych, **10** prezerwatywy, **11** gaz do zapalniczek, zapalniczki do zapalania gazu, zapalarki do gazu, zapalniczki, zapalniczki do gazu.

(111) **200292** (220) 2006 06 27 (210) 312449
(151) 2007 12 07 (441) 2006 10 02
(732) NIEPUBLICZNA SZKOŁA „ABSOLWENT”, Olsztyn, PL.

(540)



Kolor znaku: biały, czerwony, granatowy, niebieski
(531) 26.11.1, 27.5.1, 29.1.13

(510), (511) **41** usługi w zakresie nauczania programu szkoły podstawowej, gimnazjum oraz przedszkola, organizowanie i prowadzenie zajęć rozwijających w formie kół zainteresowań: teatralne, żywego słowa, redakcyjne, przyrodnicze, historyczne, matematyczne, informatyczne, szachowe, brydżowe, plastyczne, taneczne, sprawnych rąk, tenisowe, piłki nożnej.

(111) **200293** (220) 2006 06 27 (210) 312456
(151) 2008 01 28 (441) 2006 10 02
(732) Włodarczak Mateusz, Luboń, PL.
(540)

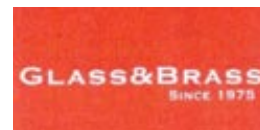

Kolor znaku: biały, pomarańczowy
(531) 24.17.1, 27.5.1, 29.1.12

(510), (511) **06** wyroby metalowe do łazienek, półki, wieszaki, uchwyty, ramki, rurki, pojemniki, **11** oprawy oświetleniowe, instalacje sanitarne, urządzenia klimatyzacyjne, **21** wyroby ze szkła, porcelany, fajansu, kubki, półki, pojemniki, mydelniczki.

(111) **200294** (220) 2006 06 27 (210) 312460
(151) 2008 01 28 (441) 2006 10 02
(732) TROLL MARKET Sp. z o.o., Łódź, PL.
(540) TRENDSTATION
(510), (511) **26** ozdoby nie z metali szlachetnych do ubrań, nakryć głowy i butów, koronkowe ozdoby, lamety, hafty, ozdoby do włosów.

(111) **200295** (220) 2006 06 29 (210) 312510
(151) 2008 01 17 (441) 2006 10 02
(732) TERMO ORGANIKA Sp. z o.o., Kraków, PL.
(540)



Kolor znaku: biały, pomarańczowy, czarny, kremowy
(531) 24.17.2, 25.1.15, 27.5.1, 29.1.14

(510), (511) **17** styropian i produkty styropianowe, **37** usługi budowlane i remontowe budynków, wykonywanie izolacji i dociepleń.

(111) **200296** (220) 2006 06 29 (210) 312511
(151) 2008 01 17 (441) 2006 10 02
(732) TERMO ORGANIKA Sp. z o.o., Kraków, PL.
(540)



Kolor znaku: biały, jasnofioletowy, pomarańczowy, czarny, kremowy, zielony
(531) 24.17.2, 25.1.15, 27.5.1, 29.1.15

(510), (511) **17** styropian i produkty styropianowe, **37** usługi budowlane i remontowe budynków, wykonywanie izolacji i dociepleń.

(111) **200297** (220) 2006 06 29 (210) 312512
(151) 2008 01 17 (441) 2006 10 02
(732) TERMO ORGANIKA Sp. z o.o., Kraków, PL.
(540)



Kolor znaku: biały, jasnofioletowy, pomarańczowy, czarny, kremowy

(531) 24.17.2, 25.1.15, 27.5.1, 29.1.15
(510), (511) **17** styropian i produkty styropianowe, **37** usługi budowlane i remontowe budynków, wykonywanie izolacji i dociepleń.

(111) **200298** (220) 2006 06 29 (210) 312513
(151) 2008 01 17 (441) 2006 10 02
(732) TERMO ORGANIKA Sp. z o.o., Kraków, PL.
(540)



Kolor znaku: biały, jasnofioletowy, pomarańczowy, czarny, kremowy, czerwony

(531) 24.17.2, 25.1.15, 27.5.1, 29.1.15
(510), (511) **17** styropian i produkty styropianowe, **37** usługi budowlane i remontowe budynków, wykonywanie izolacji i dociepleń.

(111) **200299** (220) 2006 06 29 (210) 312514
(151) 2008 01 17 (441) 2006 10 02
(732) TERMO ORGANIKA Sp. z o.o., Kraków, PL.
(540)



Kolor znaku: biały, jasnofioletowy, pomarańczowy, czarny, kremowy, niebieski

(531) 24.17.2, 25.1.15, 27.5.1, 29.1.15
(510), (511) **17** styropian i produkty styropianowe, **37** usługi budowlane i remontowe budynków, wykonywanie izolacji i dociepleń.

(111) **200300** (220) 2006 06 29 (210) 312515
(151) 2008 01 17 (441) 2006 10 02
(732) TERMO ORGANIKA Sp. z o.o., Kraków, PL.
(540)



Kolor znaku: biały, ciemnoniebieski, pomarańczowy, czarny, kremowy, zielony

(531) 24.17.2, 25.1.15, 27.5.1, 29.1.14
(510), (511) **17** styropian i produkty styropianowe, **37** usługi budowlane i remontowe budynków, wykonywanie izolacji i dociepleń.

(111) **200301** (220) 2006 06 29 (210) 312518
(151) 2008 01 17 (441) 2006 10 02
(732) TERMO ORGANIKA Sp. z o.o., Kraków, PL.
(540)



Kolor znaku: biały, brązowy, pomarańczowy, czarny, kremowy

(531) 24.17.2, 25.1.15, 27.5.1, 29.1.15
(510), (511) **17** styropian i produkty styropianowe, **37** usługi budowlane i remontowe budynków, wykonywanie izolacji i dociepleń.

(111) **200302** (220) 2006 06 29 (210) 312519
(151) 2008 01 17 (441) 2006 10 02
(732) TERMO ORGANIKA Sp. z o.o., Kraków, PL.
(540)



Kolor znaku: biały, brązowy, pomarańczowy, czarny, kremowy, czerwony

(531) 7.5.1, 24.15.2, 25.1.15, 29.1.15
(510), (511) **17** styropian i produkty styropianowe, **37** usługi budowlane i remontowe budynków, wykonywanie izolacji i dociepleń.

(111) **200303** (220) 2006 06 29 (210) 312520
(151) 2008 01 17 (441) 2006 10 02
(732) TERMO ORGANIKA Sp. z o.o., Kraków, PL.
(540)



Kolor znaku: biały, niebieski, pomarańczowy, czarny, kremowy

(531) 24.17.2, 25.1.15, 27.5.1, 29.1.15
(510), (511) **17** styropian i produkty styropianowe, **37** usługi budowlane i remontowe budynków, wykonywanie izolacji i dociepleń.

(111) **200304** (220) 2006 06 29 (210) 312567
(151) 2008 01 10 (441) 2006 10 02
(732) Apteka Malwa, Marcin Wieczorek, Lublin, PL.
(540)

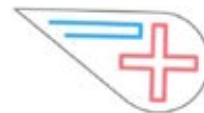

Kolor znaku: niebieski, czarny, czerwony

(531) 1.15.15, 24.13.1, 26.11.2, 29.1.13
(510), (511) **03** kosmetyki, mydła lecznicze, pasty, proszki i płyny do zębów, preparaty do czyszczenia protez zębowych, produkty toaletowe, **05** chemiczne środki antykoncepcyjne, dietetyczne substancje do celów medycznych, leki do celów stomatologicznych, materiały opatrunkowe, preparaty farmaceutyczne, preparaty terapeutyczne do kąpielii, środki higieniczne, zioła lecznicze, żywność dla niemowląt, **10** butelki dla niemowląt, bandaże elastyczne, baseny sanitarne, medyczne aparaty i instrumenty, środki antykoncepcyjne niechemiczne, obuwie ortopedyczne, pasy do celów leczniczych, protezy, **35** prowadzenie apteki, promocja sprzedaży kosmetyków, farmaceutyków, środków opatrunkowych, środków higieny osobistej, środków dietetycznych, odżywek oraz urządzeń medycznych i sprzętu rehabilitacyjnego, **44** pomoc medyczna, porady w zakresie farmakologii.

(111) **200305** (220) 2006 07 03 (210) 312701
 (151) 2007 12 10 (441) 2006 10 16
 (732) Przedsiębiorstwo Produkcyjno-Handlowo-Uslugowe
 „LORIN” Jerzy Łuczak, Andrychów, PL.
 (540)



Riviera

Kolor znaku: biały, czarny, zielony, czerwony

(531) 5.1.12, 6.3.3, 26.4.2, 27.5.1, 29.1.14
 (510), (511) **25** bielizna, bielizna osobista, bielizna damska, biustonosze, bluzki, body, gorsety (bielizna), halki (bielizna), półhalki, kostiumy kąpielowe, płaszcze kąpielowe, slipy kąpielowe, kąpielówki, koszule, koszulki sportowe, majtki, odzież gotowa, odzież na gimnastykę, okrycia wierzchnie, stroje kąpielowe, staniczki, staniki, ubiory plażowe, podwiązki, bielizna wchłaniająca pot, slipy, spodenki, szlafroki, T-shirty, kostiumy, **35** dystrybucja i rozpowszechnianie materiałów reklamowych, rozpowszechnianie ogłoszeń reklamowych, reklama za pośrednictwem sieci komputerowej, reklama korespondencyjna, reklama radiowa, reklama prasowa, reklama telewizyjna, rozpowszechnianie próbek, badania rynku, organizowanie wystaw w celach handlowych lub reklamowych, pokazy towarów, promocja sprzedaży, wypożyczanie materiałów reklamowych, zgrupowanie na rzecz osób trzecich różnych towarów pozwalające nabywcy wygodnie je oglądać i kupować u hurtownika lub w sklepie branży materiałów tekstylnych i pasmanterii.

(111) **200306** (220) 2006 07 04 (210) 312732
 (151) 2008 01 25 (441) 2006 10 16
 (732) „PAHAZ-2” Danuta Rytłewska, Puszczykowo, PL.
 (540)



Kolor znaku: czarny, pomarańczowy

(531) 3.11.10, 24.15.1, 29.1.12
 (510), (511) **24** materiały tekstylne nietkane, bielizna domowa, bielizna kąpielowa, bielizna pościelowa, bielizna stołowa tekstylna, bielizna wzorzysta, pościel, ręczniki tekstylne, serwetki stołowe tekstylne, obrusy niepapierowe, pledy, koce na łóżka, narzuty na łóżka, **35** usługi zgrupowania na rzecz osób trzecich towarów pozwalające nabywcy wygodnie je oglądać i kupować w hurtowni lub sklepie, usługi w zakresie prowadzenia sklepów i hurtowni artykułów tekstylnych, promocja sprzedaży dla osób trzecich artykułów tekstylnych.

(111) **200307** (220) 2006 07 05 (210) 312762
 (151) 2008 01 23 (441) 2006 10 16
 (732) „MASSPOL” Spółka z o.o., Zubrzyk, PL.
 (540)



Kolor znaku: popielaty i odcienie, czerwony, czarny, biały

(531) 26.1.1, 26.4.1, 27.5.1, 29.1.14
 (510), (511) **32** napoje bezalkoholowe takie jak wody mineralne, napoje gazowane, napoje owocowe.

(111) **200308** (220) 2006 07 10 (210) 313009
 (151) 2008 01 14 (441) 2006 10 16
 (732) STADA Arzneimittel AG, Bad Vilbel, DE.

(540) RAMISTADA
 (510), (511) **05** produkty farmaceutyczne i weterynaryjne, produkty sanitarne do celów medycznych, substancje dietetyczne do celów medycznych, żywność dla niemowląt, plastry, materiały opatrunkowe, materiały do plombowania zębów, woski dentystyczne, środki odkażające, środki do zwalczania robactwa, fungicydy, herbicydy.

(111) **200309** (220) 2006 07 18 (210) 313307
 (151) 2008 01 30 (441) 2006 10 30
 (732) TORFARM S.A., Toruń, PL.
 (540)



Kolor znaku: czerwony, biały

(531) 4.5.5, 27.3.1, 27.5.1, 29.1.12
 (510), (511) **05** produkty farmaceutyczne, weterynaryjne i sanitarne do celów medycznych, substancje dietetyczne do celów leczniczych, zioła i herbaty lecznicze, żywność dla niemowląt, plastry, materiały opatrunkowe, **09** programy komputerowe, urządzenia i przyrządy pomiarowe oraz kontrolne dla celów medycznych i farmaceutycznych takie jak wagi laboratoryjne, unguatory, higrometry, **10** ciśnieniomierze, urządzenia do badania poziomu cukru, aparaty i instrumenty chirurgiczne, medyczne, stomatologiczne i weterynaryjne, artykuły ortopedyczne, materiały do zszywania stosowane w chirurgii, **20** meble apteczne, **35** prowadzenie hurtowni wyrobów farmaceutycznych, środków leczniczych i toaletowych, kosmetyków, instrumentów i artykułów medycznych, handel hurtowy artykułami konsumpcyjnymi takimi jak artykuły spożywcze, obuwie i odzież, meble i sprzęt oświetleniowy, wyposażenie biurowe, badanie rynku, doradztwo w zakresie organizowania i kierowania działalnością gospodarczą, marketing, promocja sprzedaży, usługi handlowe obejmujące doradztwo w zakresie wyposażenia aptek i szpitali w meble i sprzęt biurowy, w urządzenia i przyrządy pomiarowe oraz kontrolne dla celów medycznych, aparaty i instrumenty chirurgiczne, medyczne, stomatologiczne oraz weterynaryjne, **36** wynajmowanie: pomieszczeń, nieruchomości, usługi finansowe w zakresie: rozliczeń między przedsiębiorcami, rozliczeń wierzytelności, nabywania wierzytelności, udzielania pożyczek, doradztwo w sprawach finansowych, zarządzanie majątkiem i finansami przedsiębiorców, inwestycje kapitałowe, **37** usługi w zakresie budowy budynków przemysłowych i mieszkalnych, **41** organizowanie i prowadzenie szkoleń z dziedziny farmacji, medycyny i zagadnień finansowych, **42** doradztwo w sprawach sprzętu komputerowego, projektowanie oprogramowania komputerowego, usługi prawne.

(111) **200310** (220) 2006 07 21 (210) 313442
 (151) 2008 01 08 (441) 2006 10 30
 (732) COVER INVESTMENT Barbara Grzelczak, Swarzędz, PL.
 (540)



(531) 27.5.1
 (510), (511) **36** pośrednictwo w obrocie nieruchomościami, administrowanie i zarządzanie nieruchomościami, doradztwo związane z obrotem i zarządzaniem nieruchomościami, **42** doradztwo prawne związane z nieruchomościami.

(111) **200311** (220) 2004 01 19 (210) 275099
 (151) 2008 01 25 (441) 2004 05 04
 (732) MALTA SKI Spółka z o.o., Poznań, PL.

(540) malta-ski sportowo i zdrowo
 (510), (511) **41** usługi w zakresie kultury fizycznej, sportu, wypoczynku, turystyki i rekreacji w tym: organizowanie i prowadzenie imprez sportowych i rekreacyjnych, organizowanie zawodów i pokazów

narciarskich, prowadzenie wesołych miasteczek i parków rozrywki, prowadzenie stadionów i innych obiektów sportowych, prowadzenie sztucznego stoku narciarskiego do nauczania, jazd rekreacyjnych i sportowych, wypożyczanie artykułów użytku osobistego i domowego.

(111) **200312** (220) 2004 05 17 (210) 280812
 (151) 2008 01 17 (441) 2004 08 23
 (732) PRZEDSIĘBIORSTWO PRZETWÓRSTWA I HANDLU ZBOŻEM
 „ZIARN-POL” Sp. z o.o., Górkki, PL.
 (540)



Kolor znaku: żółty, czarny

(531) 5.7.2, 5.7.3, 26.2.3, 27.5.1, 29.1.12
 (510), (511) **31** rzepak i zboże w ziarnach nieprzetworzone, **39** magazynowanie.

(111) **200313** (220) 2004 07 19 (210) 283364
 (151) 2008 01 28 (441) 2004 11 02
 (732) AUTOGIEŁDA-M. Majski, J. Styrna-Spółka Jawna, Wrocław, PL.
 (540)



Kolor znaku: czarny, żółty, czerwony

(531) 1.15.9, 27.5.1, 29.1.13
 (510), (511) **09** dane na nośnikach optycznych i magnetycznych, dyski: kompaktowe, magnetyczne, dyski optyczne kompaktowe, dyskietki, karty z pamięcią lub z mikroprocesorem, karty inteligentne z zintegrowanymi obwodami scalonymi, programy komputerowe zapisywane, komputerowe programy, karty magnetyczne, nośniki: danych magnetyczne, magnetyczne informacje, optyczne informacje i płyty ciemniowych, notesy elektroniczne, płytki dźwięku, mikroprocesory, dyski i taśmy do nagrywania dźwięku, płyty fonograficzne, programy gier komputerowych, taśmy do rejestracji dźwięku, taśmy magnetyczne, **16** afisze, plakaty, akwarele, albumy, almanachy, atlasy, artykuły szkolne, bilety, blankiety, broszury, czasopisma (periodyki), diagramy, druki, materiały drukowane, emblematy, etykiety nie z materiału tekstylnego, formularze, fotografie, folie z tworzyw sztucznych do pakowania, gazety, druki i odbitki graficzne, reprodukcje graficzne, plansze, pytki grawerskie, grafiki, skorowidze, kalendarze, wyroby z kartonu, karty, katalogi, komiksy, komputerowe taśmy i karty papierowe do zapisów programów, karty muzyczne z życzeniami, komiksy, koperty, książki, zakładki do książek, papier do pisania listów, litografie, malarskie płótno, materiały piśmienne, mapy, materiały do nauczania, matryce, naklejki adresowe, nalepki, notatniki, notesy podręczne, numeratory, obrazy, okładki, obwoluty, okólniki, ołówki, papier do pakowania, papier, artykuły papierniczne, periodyki, plany, plakaty, pocztowe karty, portrety, podręczniki, prospekty, publikacje, rejestry, pudełka kartonowe lub papierowe, papier świecący, szyldy z papieru lub z kartonu, śpiewniki, taśmy, teczki, skoroszyty, znaczki pocztowe, kartki z życzeniami okolicznościowe, **35** usługi w zakresie-agencji informacji handlowej, agencji reklamowych, badania opinii publicznej, badanie rynku, dystrybucja materiałów reklamowych (próbek, druków, prospektów, broszur), rozpowszechnianie ogłoszeń reklamowych, prenumeraty gazet, uaktualnianie materiałów reklamowych, obróbka tekstów, organizowania wystaw w celach handlowych lub reklamowych, rozpowszechnianie: materiałów i produktów reklamowych, pokazy towarów, usługi przeglądu prasy, reklama za pośrednictwem sieci: komputerowej, światowej sieci komputerowej i sieci satelitarnej, publikowanie tekstów reklamowych, reklamy: korespondencyjne, prasowe, radiowe, telewizyjne i w formie tekstowej i obrazowej, promocji sprzedaży, sortowanie danych w bazach komputerowych,

telefonicznego udzielania informacji, transkrypcji przekazu, transkrypcja, wynajmu czasu reklamowego we wszystkich środkach przekazu, wynajmowanie miejsc na umieszczanie ogłoszeń lub reklam, wyszukiwanie informacji w plikach komputerowych (dla osób trzecich) i w komputerowych bazach danych, zarządzanie zbiorami informatycznymi, **38** usługi w zakresie-agencji informacyjnych i prasowych, emisji radiowej i telewizyjnej, przesyłania informacji, przesyłanie informacji tekstowej i obrazowej komputerami, ogłoszenia elektroniczne, poczta elektroniczna, połączenia ze światową siecią komputerową za pośrednictwem telekomunikacji, przekazy satelitarne, zlecenia przywoławcze, **39** usługi w zakresie-dostarczania towarów, dystrybucji gazet, dystrybucji przesyłek, magazynowanie, dostarczanie przesyłek, magazynowanie elektronicznych nośników danych lub dokumentów, **40** usługi w zakresie-drukowania sitowego, drukarni, drukowania litograficznego i offsetowego, drukowania rysunków, fotochemigrafii, introligatorstwa, kompletowania materiałów na zamówienie, informacja o obróbce materiałów, oprawiania dzieł sztuki, składu fotograficznego, **41** usługi w zakresie-edukacji, fotoreportaż, informacji o imprezach sportowych i rekreacji, organizowania i obsługi: konferencji, kongresów, zjazdów i zawodów sportowych, nauczania, obsługi publikacji elektronicznych on-line, publikacji elektronicznych on-line i periodyków, publikowania książek i tekstów, poradnictwa zawodowego, usługi reporterskie.

(111) **200314** (220) 2005 02 22 (210) 291477
 (151) 2008 01 15 (441) 2005 05 30
 (732) Przedsiębiorstwo-Produkcyjno-Handlowe „KOSMED”
 Zbigniew Leżański, Głubczyce, PL.
 (540) kosmed

(510), (511) **03** produkty kosmetyczne, olejki aromatyczne, barwniki do celów kosmetycznych, kosmetyki do brwi, chusteczki nasączone płynami kosmetycznymi, preparaty do demakijażu, preparaty do depilacji, depilatory, dezodoranty do użytku osobistego, ekstrakty kwiatowe do perfum, esencje eteryczne, wyroby perfumeryjne, kadzidła, preparaty kosmetyczne do kąpeli, zestawy kosmetyków, lakiery do paznokci, kremy kosmetyczne, preparaty i środki do makijażu, perfumy na bazie kwiatów, lotony do celów kosmetycznych, lotony do włosów, maseczki kosmetyczne, maści do celów kosmetycznych, mleczka kosmetyczne, mydła dezodorujące, mydła lecznicze, mydła dezynfekcyjne, mydła pielęgnacyjne, mydła toaletowe, mydła do golenia, preparaty odbarwiające do celów kosmetycznych, olejki różane, olejki do celów perfumeryjnych, olejki do celów kosmetycznych, olejki esencjonalne, olejki eteryczne, olejki toaletowe, olejki pielęgnacyjne dla niemowląt, ołówki kosmetyczne, pasty, proszki, płyny do pielęgnacji zębów, pomadki do ust, przeciwsłoneczne preparaty i kosmetyki do opalania, pudry do makijażu, preparaty kosmetyczne do rzęs, kremy i preparaty do pielęgnacji skóry, szampony, szminki do make-up, środki kosmetyczne do pielęgnacji ust, farby do włosów, preparaty do układania włosów, płyny przeciwłupieżowe i odżywczo-wzmacniające do włosów, wody kolońskie, wody toaletowe, wody zapachowe, talk kosmetyczny, nafta kosmetyczna, wazelina kosmetyczna, **05** preparaty i produkty farmaceutyczne i weterynaryjne, produkty higieniczne, leki, balsamy do celów leczniczych, biologiczne preparaty dla celów medycznych, chemiczne preparaty do celów farmaceutycznych i medycznych, chusteczki nasączone środkami dezynfekcyjnymi do celów higienicznych, chusteczki nasączone płynami farmaceutycznymi, dezodoranty lecznicze do celów medycznych, produkty do diagnostyki do celów medycznych, środki i preparaty farmaceutyczne syntetyczne, pochodzenia naturalnego i o mieszanym składzie, herbaty lecznicze, herbaty ziołowe, leki do celów medycznych, preparaty terapeutyczne do kąpeli leczniczych, lotony do celów farmaceutycznych, maści i mazidła lecznicze do celów farmaceutycznych, petroleum, płyny przeciwłupieżowe do włosów, nalewki roślinne do celów leczniczych, napoje dietetyczne do celów leczniczych, preparaty medyczne i farmaceutyczne do celów odchudzania, oleje i olejki do celów leczniczych, preparaty i środki do leczenia oparzeń, środki medyczne przeciwko poceniu się, środki przeciwbólowe, preparaty zapobiegające oparzeniom słonecznym, sole do celów medycznych, sole kąpielowe do celów leczniczych, preparaty farmaceutyczne przeciw udarom słonecznym, środki przeciwko poceniu się stóp, środki wysuszające do celów medycznych, syropy farmaceutyczne, środki dezynfekcyjne do celów higienicznych, środki nasenne, środki przeciwgorączkowe, środki tamujące krew, środki trawienne do celów farmaceutycznych, środki uspokaja-

jąca, tłuszcze do celów leczniczych, wody lecznicze, woda utleniona do celów leczniczych, woski do celów leczniczych, zioła i rośliny lecznicze, naturalne środki przeciwoleżynowe, żelatyny do celów medycznych, żywność dietetyczna do celów leczniczych, preparaty farmaceutyczne do leczenia i pielęgnacji skóry, preparaty witaminowe, preparaty mikroelementowe, preparaty przeciw odmrożeniom, ekstrakty i wyciągi z roślin leczniczych i innych surowców pochodzenia naturalnego do celów leczniczych, farmaceutycznych i medycznych, materiały do celów dentystycznych, środki dezynfekcyjne, grzybobójcze, i chwastobójcze, materiały opatrunkowe i higieniczne, środki do pobudzania płciowego, leki homeopatyczne, **10** pojemniki do celów medycznych, pojemniki do podawania leków, pojemniki na moc i kał do celów medycznych, inne sterylne pojemniki do celów medycznych, artykuły ortopedyczne, oraz do celów medycznych, strzykawki, sondy, smoczki, rozpylacze, rękawice, prześcieradła, poduszki, pasy, odzież, przyborniki, dreny, cewniki, baseny, protezy, irygatory, przyrządy do przemieszczania inwalidów, artykuły i przyrządy do rehabilitacji, sztuczne narządy, **42** usługi badań bakteriologicznych, opracowywanie nowych leków i produktów ziołowych oraz preparatów kosmetycznych, farmaceutycznych i leczniczych, usługi badań z zakresu kosmetyki, **44** usługi gabinetów lekarskich, usługi zakładów dla rekonwalescentów, usługi pomocy medycznej, usługi salonów kosmetycznych, usługi medyczne ambulatoryjne, aromaterapia, fizjoterapia, fizykoterapia, kinezyterapia, balneoterapia, doradztwo zawodowe z zakresu usług kosmetycznych i usług medycznych.

(111) **200315** (220) 2005 07 04 (210) 297324
 (151) 2008 01 25 (441) 2005 10 17
 (732) CHESPA Sp. z o.o., Krapkowice, PL.
 (540)



Kolor znaku: biały, zielony i odcienie

(531) 3.7.21, 3.7.24, 27.5.1, 29.1.12
 (510), (511) **02** farby, farby wodorocieńczalne, farby rozpuszczalnikowe, środki do farb: antypieniacz, przyspieszacz schnięcia, rozcieńczalniki do farb i lakierów, spoiwa do farb, lakiery, lakiery: antypoślizgowe, trudnościeralne, impregnacyjne, perliste, pasty i tusze drukarskie, rozcieńczalniki do lakierów, **07** maszyny i części maszyn drukarskich zawarte w tej klasie, urządzenia i instalacje do druku fleksograficznego, klisze i matryce drukarskie, deski odbijające na tekturę lłą i falistą, prasy drukarskie, wałki drukarskie, wykrojniki płaskie i rotacyjne, rozpylacze do farb, urządzenia do rozprowadzania tuszu, maszyny i urządzenia elektryczne do czyszczenia, urządzenia do czyszczenia pod wysokim ciśnieniem, instalacje odpylające do czyszczenia, **35** usługi agencji importowo-eksportowej, zgrupowanie na rzecz osób trzecich różnych towarów pozwalające nabywcy wygodnie je oglądać i kupować w hurtowniach i poprzez agentów wyspecjalizowanych w sprzedaży maszyn i urządzeń dla przemysłu i handlu, maszyn, części maszyn, urządzeń i instalacji oraz wyrobów chemicznych dla druku fleksograficznego, usługi marketingowe, usługi reklamowe, dystrybucja materiałów reklamowych, próbek i wzorów wyrobów, zarządzanie zbiorami informatycznymi, pozyskiwanie i systematyzacja danych do komputerowych baz danych, **37** usługi w zakresie instalowania, przeglądów, konserwacji i naprawy maszyn, urządzeń dla druku fleksograficznego i offsetowego: klisz fotopolimerowych, matryc drukarskich, wykrojników płaskich i rotacyjnych, urządzeń do czyszczenia, **42** opracowywanie projektów technicznych, ekspertyzy inżynierskie w zakresie farb drukarskich, klisz fotopolimerowych, wykrojników i urządzeń czyszczących dla druku fleksograficznego, usługi studia graficznego, projektowanie szaty graficznej nadruku, projektowanie konstrukcji opakowań, wzornictwo przemysłowe, projektowanie oprogramowania, konserwacja i powielanie oprogramowania komputerowego do projektów konstrukcji opakowań i nadruku.

(111) **200316** (220) 2005 10 05 (210) 300830
 (151) 2008 01 25 (441) 2006 01 09
 (732) Reckitt & Colman (Overseas) Limited, Hull, GB.

(540) SENOKOT
 (510), (511) **05** preparaty i substancje farmaceutyczne, napoje leczniczne i preparaty do ich sporządzania, substancje dietetyczne do celów leczniczych.

(111) **200317** (220) 2005 10 12 (210) 301110
 (151) 2008 01 24 (441) 2006 01 23
 (732) Specjalistyczna Firma Wyburzeniowa SFW Warwas Urszula Warwas, Żory, PL.
 (540)



Kolor znaku: pomarańczowy, czarny, biały

(531) 26.4.2, 27.5.1, 29.1.12
 (510), (511) **35** zgrupowanie na rzecz osób trzecich w sklepach detalicznych, hurtowniach, na targach, , targowiskach, giełdach oraz za pośrednictwem agentów takich towarów jak: pojazdy samochodowe, części i akcesoria do pojazdów samochodowych, paliwa stałe, ciekłe, gazowe i produkty pochodne, wyroby włókiennicze, odzież, obuwie i wyroby skórzane, elektryczne artykuły gospodarstwa domowego, artykuły radiowo-telewizyjne, wyroby metalowe, metale i rudy metali, wyroby porcelanowe, ceramiczne i szklane do użytku domowego, materiały budowlane, wyposażenie sanitarne, hydrauliczne i grzejne, wyroby chemiczne, farby, odpady i złom, obrabiarki, maszyny górnicze, budowlane dla inżynierii lądowej i wodnej, komputery, urządzenia peryferyjne, oprogramowanie, maszyny i urządzenia biurowe, wyroby farmaceutyczne, medyczne, ortopedyczne, kosmetyki i artykuły toaletowe, sprzęt oświetleniowy, instrumenty muzyczne, książki, gazety, artykuły piśmiennicze, sprzęt optyczny, fotograficzny i precyzyjny, zegary, zegarki, biżuteria, artykuły sportowe, gry, zabawki, artykuły używane, artykuły żywnościowe, napoje alkoholowe i bezalkoholowe, wyroby tytoniowe, owoce, warzywa, mięso i wyroby z mięsa, ryby, skorupiaki, mięczaki, chleb, ciasto, wyroby piekarskie i cukiernicze, wyroby mleczarskie i jaja, **37** rozbiórka i burzenie obiektów budowlanych, wynajem sprzętu budowlanego i burzącego z obsługą, operatorską, roboty ziemne, fundamentowanie, wznoszenie konstrukcji stalowych, roboty murarskie, prace instalatorskie w zakresie instalacji elektrycznych, elektrycznych instalacji sygnalizacyjnych, robót izolacyjnych, usługi w zakresie instalacji centralnego ogrzewania i wentylacyjnych oraz wodno-kanalizacyjnych i gazowych, tynkowanie, posadzkarstwo, tapetowanie, oblicowywanie ścian, sztukatorstwo, malowanie, szklenie, **43** usługi zaopatrzenia w żywność i napoje, prowadzenie restauracji, barów, stołówek, przygotowywanie i dostarczanie żywności dla odbiorców zewnętrznych.

(111) **200318** (220) 2006 02 01 (210) 305604
 (151) 2008 01 18 (441) 2006 05 15
 (732) ACS Marketing, L.P., Dallas, US.
 (540)



(531) 27.1.1
 (510), (511) **35** przetwarzanie danych, konsultacje biznesowe w dziedzinie zarządzania informacją i w dziedzinie technik informacyjnych, zarządzanie firmami i konsultacje dotyczące działalności gospodarczej, zarządzanie skomputeryzowanymi bazami danych, outsourcing w dziedzinie produkcji, ubezpieczeń, opieki zdrowotnej, transportu, zasobów ludzkich, przetwarzania płatności, logistyki i dystrybucji, finansów i administracji, sprzedaży, zarządzania marketingowego i zarządzania relacjami z klientami, zarządzanie informacją gospodarczą w dziedzinie produkcji, ubezpieczeń, opieki zdrowotnej, transportu, zasobów ludzkich, przetwarzania płatności, logistyki i dystrybu-

cji, finansów i administracji, sprzedaży, marketingu i zarządzania relacjami z klientami, zarządzanie na rzecz osób trzecich centrum telefonicznej obsługi klienta, obsługa centrum telefonicznej obsługi klienta dla osób trzecich, telemarketing, **38** elektryczne, elektroniczne i cyfrowe transmisje głosu, danych, dokumentów, obrazów, sygnałów i wiadomości, usługi poczty elektronicznej, **42** integracja systemów komputerowych, sieci komputerowych, oprogramowania komputerowego i sprzętu komputerowego, konsultacje dotyczące komputerów, analizy systemów komputerowych, projektowanie sieci komputerowych dla osób trzecich, komputerowe zarządzanie projektami, konsultacje w dziedzinie projektowania, wyboru, implementacji i stosowania sprzętu komputerowego i oprogramowania komputerowego dla osób trzecich, usługi komputerowe obejmujące tworzenie, umieszczanie i utrzymywanie na własnych serwerach witryn internetowych osób trzecich (hosting) oraz konserwacja witryn internetowych na rzecz osób trzecich, odzyskiwanie danych, obsługa i konserwacja systemów komputerowych, systemów telekomunikacyjnych, systemów telefonicznej obsługi klienta, systemów telefonicznych bądź teleinformatycznych (help desk) zajmujących się pomocą techniczną dla osób trzecich, zarządzanie systemami i sieciami komputerowymi, elektroniczne odwzorowywanie, skanowanie i digitalizacja dokumentów i innych materiałów drukowanych w celu ich przechowywania, wyszukiwania, używania i dystrybucji, ręczne i automatyczne zbieranie danych, elektroniczna obsługa poczty, usługi związane z systemami przekazywania głosu i danych oraz z globalną siecią komputerową obejmujące analizy, projektowanie, integracje, implementację, testowanie systemów, programowanie komputerowe, projektowanie i obsługę witryn internetowych oraz obsługę i konserwację systemów elektronicznego przekazywania wiadomości, globalnej sieci komputerowej, systemów telekomunikacyjnych, centrów telefonicznej obsługi klienta i telekomunikacyjnych systemów pomocy technicznej, elektroniczne, elektryczne i cyfrowe przechowywanie głosu, danych, dokumentów, obrazów, sygnałów i wiadomości, obsługa centrów interaktywnej obsługi klienta.

(111) **200319** (220) 2006 02 01 (210) 305605
 (151) 2008 01 18 (441) 2006 05 15
 (732) ACS Marketing, L.P., Dallas, US.
 (540)



(531) 26.3.1, 27.5.1
 (510), (511) **35** przetwarzanie danych, konsultacje biznesowe w dziedzinie zarządzania informacją i w dziedzinie technik informacyjnych, zarządzanie firmami i konsultacje dotyczące działalności gospodarczej, zarządzanie skomputeryzowanymi bazami danych, outsourcing w dziedzinie produkcji, ubezpieczeń, opieki zdrowotnej, transportu, zasobów ludzkich, przetwarzania płatności, logistyki i dystrybucji, finansów i administracji, sprzedaży, zarządzania marketingowego i zarządzania relacjami z klientami, zarządzanie informacją gospodarczą w dziedzinie produkcji, ubezpieczeń, opieki zdrowotnej, transportu, zasobów ludzkich, przetwarzania płatności, logistyki i dystrybucji, finansów i administracji, sprzedaży, marketingu i zarządzania relacjami z klientami, zarządzanie na rzecz osób trzecich centrum telefonicznej obsługi klienta, obsługa centrum telefonicznej obsługi klienta dla osób trzecich, telemarketing, **38** elektryczne, elektroniczne i cyfrowe transmisje głosu, danych, dokumentów, obrazów, sygnałów i wiadomości, usługi poczty elektronicznej, **42** integracja systemów komputerowych, sieci komputerowych, oprogramowania komputerowego i sprzętu komputerowego, konsultacje dotyczące komputerów, analizy systemów komputerowych, projektowanie sieci komputerowych dla osób trzecich, komputerowe zarządzanie projektami, konsultacje w dziedzinie projektowania, wyboru, implementacji i stosowania sprzętu komputerowego i oprogramowania komputerowego dla osób trzecich, usługi komputerowe obejmujące tworzenie, umieszczanie i utrzymywanie na własnych serwerach witryn internetowych osób trzecich (hosting) oraz konserwacja wi-

tryn internetowych na rzecz osób trzecich, odzyskiwanie danych, obsługa i konserwacja systemów komputerowych, systemów telekomunikacyjnych, systemów telefonicznej obsługi klienta, systemów telefonicznych bądź teleinformatycznych (help desk) zajmujących się pomocą techniczną dla osób trzecich, zarządzanie systemami i sieciami komputerowymi, elektroniczne odwzorowywanie, skanowanie i digitalizacja dokumentów i innych materiałów drukowanych w celu ich przechowywania, wyszukiwania, używania i dystrybucji, ręczne i automatyczne zbieranie danych, elektroniczna obsługa poczty, usługi związane z systemami przekazywania głosu i danych oraz z globalną siecią komputerową obejmujące analizy, projektowanie, integracje, implementację, testowanie systemów, programowanie komputerowe, projektowanie i obsługę witryn internetowych oraz obsługę i konserwację systemów elektronicznego przekazywania wiadomości, globalnej sieci komputerowej, systemów telekomunikacyjnych, centrów telefonicznej obsługi klienta i telekomunikacyjnych systemów pomocy technicznej, elektroniczne, elektryczne i cyfrowe przechowywanie głosu, danych, dokumentów, obrazów, sygnałów i wiadomości, obsługa centrów interaktywnej obsługi klienta.

(111) **200320** (220) 2006 04 06 (210) 309154
 (151) 2008 01 04 (441) 2006 07 10
 (732) VOKKER Spółka z o.o. w organizacji, Zgierz, PL.
 (540)



(531) 26.4.1, 27.5.1
 (510), (511) **11** wentylatory, urządzenia wentylacyjne, klimatyzatory, urządzenia klimatyzacyjne.

(111) **200321** (220) 2005 07 19 (210) 297950
 (151) 2008 01 04 (441) 2005 10 31
 (732) „FRITO LAY POLAND” Spółka z o.o., Grodzisk Mazowiecki, PL.
 (540)



(531) 1.1.5, 25.1.1, 26.4.6, 26.11.2, 27.5.1
 (510), (511) **29** mięso, ryby, drób, dziczyzna, przetwory mięsne, rybne, drobiowe, warzywne i owocowe, ekstrakty mięsne, konserwowane, suszone, gotowane i mrożone warzywa i owoce, frytki ziemniaczane, chipsy, bakalie, orzechy, łuskane ziarna, galaretki, dżemy, kompoty, jaja, mleko i produkty mleczne, jadalne oleje i tłuszcze, **30** kawa, herbata, kakao, cukier, ryż, tapioka, sago, namiastki kawy, mąka i preparaty zbożowe, chleb, ciasta, wyroby piekarnicze i cukiernicze, chrupkie przekąski z produktów pochodzenia zbożowego, ryżu, kukurydzy, lody, miód, melasa, drożdże, proszek do pieczenia, sól, musztarda, ocet, sosy, przyprawy.

(111) **200322** (220) 2006 05 15 (210) 310682
 (151) 2008 01 30 (441) 2006 08 21
 (732) Zofia Stawera-Jędrzejczyk, Wrocław, PL.
 (540) SOGO

(510), (511) **31** żyto, pszenica, jęczmień, owies oraz inne zboża w ziarnach nieprzetworzone z tej klasy, buraki, ziemniaki, chmiel, rzepak, winogrona, kukurydza oraz inne płody rolne dla przemysłu rolno-spożywczego z tej klasy, warzywa świeże, zioła ogrodowe, owoce świeże, rośliny, sadzonki, kwiaty naturalne, **36** usługi w zakresie pośrednictwa i obrotu, w tym: kupna i sprzedaży oraz najmu i dzierżawy mieszkań, nieruchomości, obiektów użytkowych i przemysłowych,

gruntów i działek, usługi finansowe oraz doradztwa w sprawach finansowych, usługi związane z wyceną mieszkań i nieruchomości oraz zarządzaniem nieruchomościami, **37** usługi w zakresie robót: budowlanych, remontowych, montażowych, drogowych, mostowych, termoizolacyjnych, antykorozyjnych, uzbrajania terenów dla budownictwa oraz wykonawstwa instalacji wodnokanalizacyjnych, gazowych, ciepłych, wentylacyjnych i klimatyzacyjnych, montażu i napraw urządzeń do ogrzewania, nadzór budowlany.

(111) **200323** (220) 2006 06 05 (210) 311620
(151) 2008 01 28 (441) 2006 09 18
(732) „AVIOTEX KKC” Sp. z o.o., Legionowo, PL.

(540) AVIOTEX

(510), (511) **20** obiekty nadmuchiwane do reklamy, balony reklamowe, zakotwiczone balony w kształcie bram, tablice ogłoszeniowe, ramy reklamowe, reklamy plakatowe (bilbordy), paliki namiotowe niemetalowe, **22** namioty, altany namiotowe, plandeki, brezenty, hamaki, markizy.

(111) **200324** (220) 2006 06 19 (210) 312161
(151) 2008 01 09 (441) 2006 10 02

(732) T2B Spółka z ograniczoną odpowiedzialnością, Białystok, PL.
(540) T2B

(510), (511) **39** przewożenie ładunków z wyłączeniem odzieży i artykułów sportowych, przewóz samochodami ciężarowymi towarów z wyłączeniem odzieży i artykułów sportowych, transport samochodowy towarów z wyłączeniem odzieży i artykułów sportowych, spedycja z wyłączeniem odzieży i artykułów sportowych, pośrednictwo w transporcie z wyłączeniem odzieży i artykułów sportowych, organizowanie wycieczek, organizowanie wycieczek morskich, organizowanie podróży, biura podróży z wyjątkiem rezerwacji hoteli i pensjonatów, transport podróżnych, rezerwowanie miejsc na wycieczki, transport poprzez rurociągi, magazynowanie towarów z wyłączeniem odzieży i artykułów sportowych, składowanie towarów z wyłączeniem odzieży i artykułów sportowych, wynajmowanie i wypożyczanie pojazdów, agencje turystyczne, rezerwacja miejsc na podróż, rezerwacja transportu, turystyka związana ze zwiedzaniem, usługi towarzyszące podróżnym, usługi przewodnictwa turystycznego i pilotażu, **41** organizowanie rajdów, zlotów.

(111) **200325** (220) 2006 06 21 (210) 312267
(151) 2008 01 10 (441) 2006 10 02

(732) Toruńskie Zakłady Materiałów Opatrunkowych Spółka Akcyjna, Toruń, PL.

(540) poloapteka

(510), (511) **03** produkty kosmetyczne, **05** produkty farmaceutyczne, weterynaryjne, higieniczne, plastry, materiały opatrunkowe i stomatologiczne, zioła i mieszanki ziołowe, środki odkażające, chusteczki higieniczne, **10** sprzęt medyczny, sprzęt farmaceutyczny, urządzenia rehabilitacyjne, narzędzia i przyrządy medyczne, sprzęt do pielęgnacji niemowląt, **35** usługi w zakresie zgrupowania na rzecz osób trzecich różnych towarów branży kosmetycznej, farmaceutycznej, weterynaryjnej, higienicznej i medycznej, pozwalające nabywcy wygodnie je oglądać i kupować w sieci sklepów, usługi na rzecz osób trzecich reklamujące towary sprzedawane we własnej sieci sklepów, zwłaszcza przez wydawanie reklamówek i upominków reklamowych, promocje oferowanych towarów.

(111) **200326** (220) 2006 07 10 (210) 312973
(151) 2008 01 07 (441) 2006 10 16

(732) CENTRUM HANDLOWO-MAGAZYNOWE Andrzej Dyląg, Tarnowskie Góry, PL.

(540)



Kolor znaku: granatowy, żółty, czarny

(531) 26.3.23, 26.4.2, 26.11.2, 27.5.1, 29.1.13

(510), (511) **35** usługi reklamowe i marketingowe, usługi promocyjne, organizowanie wystaw handlowych i reklamowych, pro-

wadzenie interesów osób trzecich w zakresie kupna i sprzedaży nieruchomości, **36** zarządzanie nieruchomościami, pośrednictwo kupna-sprzedaży nieruchomości, pośrednictwo i usługi przedstawicielskie w dziedzinie obrotu nieruchomościami, usługi finansowe, finansowanie przedsięwzięć inwestycyjnych, zarządzanie majątkiem osób trzecich, usługi przedstawicielskie w zakresie kupna-sprzedaży nieruchomości, **37** usługi budowlane i remontowe, **39** wynajem powierzchni handlowych, magazynowych, biurowych i produkcyjnych, usługi dystrybucyjne w zakresie obrotu towarami spożywczymi, wyrobami alkoholowymi, tytoniowymi, agencje turystyczne z wyjątkiem rezerwacji hoteli i pensjonatów, transport pasażerski, **41** usługi związane z organizacją wypoczynku.

(111) **200327** (220) 2006 07 12 (210) 313103
(151) 2008 01 10 (441) 2006 10 16

(732) Reckitt Benckiser N.V., Hoofddorp, NL.

(540) CILLIT LIME & RUST PROTECT

(510), (511) **03** preparaty wybielające, preparaty czyszczące, nabłyszczające, szorujące i ścierne, detergenty, mydła, preparaty do odwapniania i usuwania kamienia kotłowego do celów domowych, preparaty do usuwania kamienia wapiennego, preparaty do usuwania rdzy, preparaty do usuwania plam, preparaty odtłuszczające, preparaty do czyszczenia rur odpływowych i zlewów, preparaty zapobiegające powstawaniu kamienia kotłowego, rdzy lub zatłuszczeń, dodatki pralnicze: wszystkie wyżej wymienione produkty z dodatkiem lub bez składników dezynfekcyjnych.

(111) **200328** (220) 2006 07 25 (210) 313567
(151) 2008 01 17 (441) 2006 10 30

(732) Fabryka Szlifierek FUM Pabianice Spółka Akcyjna, Pabianice, PL.

(540)



Kolor znaku: biały, żółty, granatowy

(531) 24.9.2, 27.5.1, 29.1.13

(510), (511) **07** części zamienne do szlifierek i obrabiarek, szlifierki, obrabiarki do obróbki ścierniej i wiórowej metali, **37** remonty szlifierek, remonty obrabiarek do obróbki ścierniej i wiórowej metali, **40** spawanie, obróbka ścierna i wiórowa metali, obróbka cieplna metali.

(111) **200329** (220) 2006 07 26 (210) 313621
(151) 2008 01 14 (441) 2006 10 30

(732) JUTRZENKA S.A., Bydgoszcz, PL.

(540) CLUE

(510), (511) **30** wyroby cukiernicze, wyroby piekarnicze, słodczy, czekolady, cukierki, czekoladki, wafle, wafelki, batony, ciastka, ciasteczka, herbatniki, żelki, gumy do żucia, galaretki, ciastka, lody.

(111) **200330** (220) 2006 07 27 (210) 313678
(151) 2008 01 30 (441) 2006 10 30

(732) NASZ DRÓB Spółka z o.o., Ujrzanów, PL.

(540)



Kolor znaku: czarny, czerwony

(531) 3.7.3, 27.5.1, 29.1.12

(510), (511) **29** mięso drobiowe.

(111) **200331** (220) 2004 10 13 (210) 286485
(151) 2007 02 12 (441) 2005 01 24

(732) ETHIFARM Sp. z o.o., Poznań, PL.
 (540) CYTO-PROTECTIN MR
 (510), (511) **05** leki dla ludzi.

(111) **200332** (220) 2004 11 03 (210) 287314
 (151) 2007 02 16 (441) 2005 02 07
 (732) Wydawnictwa Szkolne i Pedagogiczne Spółka Akcyjna,
 Warszawa, PL.
 (540)



Maturalnie, że zdasz

Kolor znaku: czarny, żółty
 (531) 26.5.1, 26.13.25, 27.5.1, 29.1.2, 29.1.8
 (510), (511) **16** publikacje i materiały reklamowe zawarte w klasie 16.

(111) **200333** (220) 2004 11 03 (210) 287315
 (151) 2007 02 16 (441) 2005 02 07
 (732) Wydawnictwa Szkolne i Pedagogiczne Spółka Akcyjna,
 Warszawa, PL.
 (540)



WSiP Europa

Kolor znaku: biały, ciemnogrnatowy
 (531) 26.4.2, 27.5.1, 29.1.4
 (510), (511) **16** publikacje i materiały reklamowe zawarte w klasie 16.

(111) **200334** (220) 2004 11 03 (210) 287317
 (151) 2007 02 16 (441) 2005 02 07
 (732) Wydawnictwa Szkolne i Pedagogiczne Spółka Akcyjna,
 Warszawa, PL.
 (540)



Kolor znaku: jasnoniebieski, ciemnoniebieski, biały
 (531) 24.9.2, 26.4.1, 27.5.1, 29.1.4, 29.1.6
 (510), (511) **16** publikacje i materiały reklamowe zawarte w klasie 16.

(111) **200335** (220) 2005 05 20 (210) 295326
 (151) 2007 05 10 (441) 2005 08 22
 (732) „EKO KŁOS” Handel, Usługi, Produkcja Zbigniew Osuch,
 Żyraków, PL.
 (540)



Kolor znaku: zielony, różowy, żółty, czarny
 (531) 2.9.15, 5.7.2, 26.1.2, 27.5.1, 29.1.2, 29.1.3
 (510), (511) **11** urządzenia do oświetlenia, ogrzewania, gotowania,
 chłodzenia, suszenia, wentylacji, zaopatrzenia w wodę oraz instalacje
 sanitarne, **19** materiały budowlane niemetalowe, rury sztywne

niemetalowe stosowane w budownictwie oraz zaprawy budowlane,
31 karma dla zwierząt, produkty rolne, ogrodnicze, leśne oraz ziarna
 zbóż, pasze, nasiona, rośliny i kwiaty naturalne, świeże owoce i wa-
 rzywa, sadzonki ogrodnicze i ozdobne, żywe zwierzęta, **44** usługi
 w zakresie: chirurgii drzew, hodowli zwierząt, ogrodnictwa, opo-
 rządzenia zwierząt, projektowania ogrodów, prowadzenia gospodar-
 dstw rolnych, pielęgnacji trawników, rozsiewania i powietrza lub
 powierzchni ziemi nawozów i innych preparatów chemicznych stosowanych
 w rolnictwie, sadownictwa, tępienia szkodników w rolnictwie,
 ogrodnictwie i leśnictwie, wykonywania i układania wieńców,
 wypożyczania sprzętu rolniczego, zabiegów pielęgnacyjnych przy
 zwierzętach.

(111) **200336** (220) 2005 05 02 (210) 295429
 (151) 2007 04 27 (441) 2005 08 08
 (732) HLB Frąckowiak i Wspólnicy Sp. z o.o., Poznań, PL.
 (540)



Kolor znaku: biały, granatowy
 (531) 26.4.7, 26.4.18, 27.5.1, 29.1.12
 (510), (511) **35** doradztwo specjalistyczne w sprawach działalności
 gospodarczej, doradztwo w zakresie organizowania i prowadzenia
 działalności gospodarczej, doradztwo w zakresie zarządzania, eks-
 pertyzy w zakresie działalności gospodarczej, przygotowywanie ze-
 znań podatkowych, prowadzenie ksiąg, sporządzanie list płac, audyt
 akt osobowych pracowników, sprawozdawczość skarbową oraz ZUS,
 przygotowywanie zeznań podatkowych, dostęp do ksiąg rachunko-
 wych w trybie on-line, rachunkowość, przegląd ksiąg rachunkowych,
 audyt sprawozdań finansowych zgodny z polskimi Normami Wyko-
 nywania Zawodu oraz Międzynarodowymi Standardami Audytu, au-
 dyt planu połączeń oraz przekształceń spółek, audyt porównywal-
 ności sprawozdań finansowych do prospektu informacyjnego lub
 memorandum informacyjnego, audyt nakładu i dystrybucji prasy,
 analizy kosztów, organizacja rachunku kosztów, audyt prac audy-
 torskich innego audytora, inwentaryzacja składników majątku trwa-
 łego, planowanie finansowe i wyceny, opracowywanie części finan-
 sowej prospektów emisyjnych, administracja finansowa, **36** audyty
 podatkowe, doradztwo podatkowe, due dilligence, wspomaganie
 w trakcie postępowań kontrolnych, odwoławczych i przed sądem ad-
 ministracyjnym, tworzenie i przekształcenia podmiotów, doradztwo
 w fuzjach i przejęciach, doradztwo w inwestycjach zagranicznych,
 doradztwo w zakresie prawa celnego i dewizowego, usługi konsul-
 tingowe-doradztwo, konsultacje w zakresie rachunkowości, przy-
 gotowywanie dokumentacji podatkowych, organizacja systemów
 ewidencji podatkowych wspomagających zarządzanie, planowanie
 optymalnych systemów wynagradzania, **41** organizowanie i obsłu-
 ga konferencji, szkolenia w zakresie rachunkowości, organizowanie
 i prowadzenie seminariów i sympozjów, **42** projektowanie narzędzi
 informatycznych wspomagających obliczenia finansowe.

(111) **200337** (220) 2006 07 28 (210) 313725
 (151) 2008 01 25 (441) 2006 10 30
 (732) Nufarm GmbH & Co KG, Linz, AT.
 (540) Pike
 (510), (511) **01** produkty chemiczne stosowane w rolnictwie, ogrod-
 nictwie i leśnictwie, **05** herbicydy.

(111) **200338** (220) 2006 08 02 (210) 313902
 (151) 2008 01 25 (441) 2006 11 13
 (732) „PUBLICIS” Spółka z ograniczoną odpowiedzialnością,
 Warszawa, PL.
 (540) DOLCE VILLA
 (510), (511) **37** usługi budowlane, budownictwo, naprawy, usługi in-
 stalacyjne.

(111) **200339** (220) 2006 08 03 (210) 313938
 (151) 2008 01 21 (441) 2006 11 13

(732) PŁOCKIE ZAKŁADY DROBIARSKIE SADROB S.A., Płock, PL.
(540)



Kolor znaku: czerwony, biały, niebieski, granatowy, żółty, rudy, czarny

(531) 2.5.8, 21.3.1, 26.11.1, 27.5.1, 29.1.15

(510), (511) **29** mięso drobiowe, mięso konserwowane, mięso puszkowane, mięso solone, konserwy mięsne, podroby drobiowe, drób wędzony i pieczony, kiełbasy, mielonki, polędwice, parówki, pasztety mięsne, pieczenie mięsne, szynki, wędliny, wędliny podrobowe, wyroby garmażeryjne z mięsa.

(111) **200340** (220) 2006 08 03 (210) 313939
(151) 2008 01 21 (441) 2006 11 13
(732) PŁOCKIE ZAKŁADY DROBIARSKIE SADROB S.A., Płock, PL.
(540)



Kolor znaku: niebieski, biały, żółty, czerwony, rudy, czarny

(531) 2.5.8, 21.3.1, 26.11.1, 27.5.1, 29.1.15

(510), (511) **29** mięso drobiowe, mięso konserwowane, mięso puszkowane, mięso solone, konserwy mięsne, podroby drobiowe, drób wędzony i pieczony, kiełbasy, mielonki, polędwice, parówki, pasztety mięsne, pieczenie mięsne, szynki, wędliny, wędliny podrobowe, wyroby garmażeryjne z mięsa.

(111) **200341** (220) 2006 08 03 (210) 313940
(151) 2008 01 22 (441) 2006 11 13
(732) PŁOCKIE ZAKŁADY DROBIARSKIE SADROB S.A., Płock, PL.
(540)



Kolor znaku: zielony, żółty, brązowy, ceglasty, biały, szary, granatowy, błękitny

(531) 6.3.11, 6.7.8, 6.7.11, 26.4.2, 27.5.1, 29.1.15

(510), (511) **29** świeże mięso drobiowe i elementy mięsne, powstające z podziału tuszek drobiowych.

(111) **200342** (220) 2006 08 03 (210) 313978
(151) 2007 12 13 (441) 2006 11 13
(732) Browary Łódzkie S.A., Łódź, PL.
(540) JUNAK
(510), (511) **32** napoje bezalkoholowe, piwo.

(111) **200343** (220) 2006 08 04 (210) 314016
(151) 2008 01 21 (441) 2006 11 13
(732) „APATOR” S.A., Toruń, PL.
(540) RBK 00-W
(510), (511) **09** rozłącznik izolacyjny bezpiecznikowy.

(111) **200344** (220) 2006 08 04 (210) 314018
(151) 2008 01 22 (441) 2006 11 13
(732) „APATOR” S.A., Toruń, PL.
(540) RBK 000-SD
(510), (511) **09** rozłącznik izolacyjny bezpiecznikowy.

(111) **200345** (220) 2006 08 04 (210) 314019
(151) 2008 01 21 (441) 2006 11 13
(732) „APATOR” S.A., Toruń, PL.
(540) RBK 000-SG
(510), (511) **09** rozłącznik izolacyjny bezpiecznikowy.

(111) **200346** (220) 2006 08 04 (210) 314020
(151) 2008 01 21 (441) 2006 11 13
(732) „APATOR” S.A., Toruń, PL.
(540) LEWsystem Apator-Gaz
(510), (511) **09** zestaw urządzeń do sprzedaży gazu za pomocą zdalnego systemu generowania kodów kredytowo-przedpłatowych liczników energii cieplnej przy użyciu telefonu komórkowego (sms, GPRS), komputera przenośnego, telefonu stacjonarnego (IVR), komputera (e-mail, witryna internetowa), terminali sklepowych, automatycznych urządzeń sprzedających przy użyciu karty magnetycznej do identyfikacji konsumenta.

(111) **200347** (220) 2006 08 04 (210) 314021
(151) 2008 01 21 (441) 2006 11 13
(732) „APATOR” S.A., Toruń, PL.
(540) LEWsystem Apator-Ciepło
(510), (511) **09** zestaw urządzeń do sprzedaży energii cieplnej za pomocą zdalnego systemu generowania kodów kredytowo-przedpłatowych liczników energii cieplnej przy użyciu telefonu komórkowego (sms, GPRS), komputera przenośnego, telefonu stacjonarnego (IVR), komputera (e-mail, witryna internetowa), terminali sklepowych, automatycznych urządzeń sprzedających przy użyciu karty magnetycznej do identyfikacji konsumenta.

(111) **200348** (220) 2006 08 04 (210) 314022
(151) 2008 01 21 (441) 2006 11 13
(732) „APATOR” S.A., Toruń, PL.
(540) LEWsystem Apator-Prąd
(510), (511) **09** zestaw urządzeń do sprzedaży energii elektrycznej za pomocą zdalnego systemu generowania kodów kredytowo-przedpłatowych liczników energii cieplnej przy użyciu telefonu komórkowego (sms, GPRS), komputera przenośnego, telefonu stacjonarnego (IVR), komputera (e-mail, witryna internetowa), terminali sklepowych, automatycznych urządzeń sprzedających przy użyciu karty magnetycznej do identyfikacji konsumenta.

(111) **200349** (220) 2006 08 05 (210) 314047
(151) 2008 01 10 (441) 2006 11 13
(732) Przedsiębiorstwo Produkcyjno-Handlowe „Prymat” Ryszard Lechowski, Jastrzębie Zdrój, PL.
(540)



(531) 5.3.13, 5.3.16, 25.1.15, 25.5.2, 27.5.1

(510), (511) **29** konserwowane i mrożone warzywa i owoce, gotowane i suszone warzywa i owoce, bulion, koncentraty na buliony i ro-

soły, grzyby konserwowane i suszone, przecier pomidorowy, pyłki kwiatowe jako żywność, soki roślinne do gotowania, skórki owocowe, wyciągi z wodorostów do celów spożywczych, zioła ogrodowe konserwowane i suszone, zupy, składniki do sporządzania zup, żelatyna do żywności, **30** sosy jako przyprawy, przyprawy, przyprawy do zup, musztarda, preparaty jako aromaty do żywności, bułka tarta, esencje do artykułów żywnościowych z wyjątkiem esencji eterycznych i olejów esencyjnych, keczup jako sos, majonezy, sól kuchenna, sosy z pomidorów, sosy do sałatek, zagęszczacze stosowane przy gotowaniu produktów spożywczych, zielenina jako przyprawa.

(111) **200350** (220) 2006 08 05 (210) 314048
 (151) 2008 01 10 (441) 2006 11 13
 (732) Przedsiębiorstwo Produkcyjno-Handlowe „Prymat” Ryszard Lechowski, Jastrzębie Zdrój, PL.
 (540)



(531) 5.3.13, 5.3.16, 25.1.15, 25.5.2, 27.5.1
 (510), (511) **29** konserwowane i mrożone warzywa i owoce, gotowane i suszone warzywa i owoce, bulion, koncentraty na buliony i rosoły, grzyby konserwowane i suszone, przecier pomidorowy, pyłki kwiatowe jako żywność, soki roślinne do gotowania, skórki owocowe, wyciągi z wodorostów do celów spożywczych, zioła ogrodowe konserwowane i suszone, zupy, składniki do sporządzania zup, żelatyna do żywności, **30** sosy jako przyprawy, przyprawy, przyprawy do zup, musztarda, preparaty jako aromaty do żywności, bułka tarta, esencje do artykułów żywnościowych z wyjątkiem esencji eterycznych i olejów esencyjnych, keczup jako sos, majonezy, sól kuchenna, sosy z pomidorów, sosy do sałatek, zagęszczacze stosowane przy gotowaniu produktów spożywczych, zielenina jako przyprawa.

(111) **200351** (220) 2006 08 05 (210) 314049
 (151) 2008 01 10 (441) 2006 11 13
 (732) Przedsiębiorstwo Produkcyjno-Handlowe „Prymat” Ryszard Lechowski, Jastrzębie Zdrój, PL.
 (540)



(531) 5.3.11, 5.3.13, 5.3.16, 26.5.4, 26.5.11, 26.5.15, 27.5.1
 (510), (511) **29** konserwowane i mrożone warzywa i owoce, gotowane i suszone warzywa i owoce, bulion, koncentraty na buliony i rosoły, grzyby konserwowane i suszone, przecier pomidorowy, pyłki kwiatowe jako żywność, soki roślinne do gotowania, skórki owocowe, wyciągi z wodorostów do celów spożywczych, zioła ogrodowe konserwowane i suszone, zupy, składniki do sporządzania zup, żelatyna do żywności, **30** sosy jako przyprawy, przyprawy, przyprawy

do zup, musztarda, preparaty jako aromaty do żywności, bułka tarta, esencje do artykułów żywnościowych z wyjątkiem esencji eterycznych i olejów esencyjnych, keczup jako sos, majonezy, sól kuchenna, sosy z pomidorów, sosy do sałatek, zagęszczacze stosowane przy gotowaniu produktów spożywczych, zielenina jako przyprawa.

(111) **200352** (220) 2006 08 08 (210) 314137
 (151) 2008 01 04 (441) 2006 11 13
 (732) „HERBUD” Sp. z o.o., Siemianowice Śląskie, PL.
 (540)

HERBUD
 MATERIAŁY TERMOIZOLACYJNE

Kolor znaku: czarny, czerwony

(531) 27.5.1, 29.1.12
 (510), (511) **06** armatura do przewodów metalowa, przewody centralnego ogrzewania metalowe, przewody metalowe do instalacji wentylacyjnej i klimatyzacyjnej, rury metalowe, **11** aparatura i instalacje chłodnicze, instalacje klimatyzacyjne, urządzenia do klimatyzacji, kolektory słoneczne, kominki domowe, pompy ciepłe, przewody jako części instalacji sanitarnych, instalacje wodociągowe, **17** materiały ciepłochronne, izolatory, kauczuk syntetyczny, osłony niemetalowe do rur, przewody giętkie niemetalowe, taśmy izolacyjne, wata szklana do izolacji, wełna mineralna jako izolator, **19** materiały budowlane niemetalowe, kanały niemetalowe dla instalacji wentylacyjnych i klimatyzacyjnych, **37** usługi budownictwa, izolowanie budynków, instalowanie i naprawy urządzeń dla chłodnictwa, instalowanie oraz naprawy urządzeń klimatyzacyjnych, montaż i naprawy instalacji ogrzewczych, budowa i konserwacja rurociągów.

(111) **200353** (220) 2006 08 08 (210) 314152
 (151) 2008 01 21 (441) 2006 11 13
 (732) „Meble Wajnert” Spółka Jawna, Międzybórz, PL.
 (540)



Kolor znaku: ciemnozielony, pomarańczowy, jasnopomarańczowy

(531) 26.4.2, 26.11.2, 29.1.13
 (510), (511) **16** afisze, plakaty, albumy, czasopisma, materiały drukowane, emblematy, etykiety, folie z tworzyw sztucznych do pakowania, fotografie, odbitki graficzne, kalendarze, naklejki adresowe, nalepki, naklejki, notesy, katalogi, ulotki reklamowe, prospekty, materiały piśmienne, **20** biurka, meble biurowe, półki biblioteczne, taśmy drewniane, drzwi do mebli, kanapy, otomany, kojce dla dzieci, kołyski, komody, krzesła, kwietniki, ławy, łóżka, materace do łóżek, meble drewniane i tapicerowane, meble szkolne, osprzęt niemetalowy do mebli, palety transportowe niemetalowe, pojemniki do pakowania z tworzyw sztucznych, regały, meble do siedzenia, sofy, skrzynie drewniane, szafy, stoły i stoliki, toaletki, trumny, zagłówki jako meble, lustra, **24** tkaniny bawełniane, bielizna stołowa niepapierowa, bieżniki stołowe, całuny, tkaniny elastyczne, materiały tekstylne nietkane, tekstylne obicia meblowe, materiały lniane, krepa, narzuty na łóżka, okładziny do mebli z surowców włókienniczych, obrusy, pledy, serwety tekstylne, sukna bilardowe, sztuczne substytuty tkanin, tkaniny obicciowe i imitujące skóry zwierzęce, tkaniny wełniane, zasłony z surowców włókienniczych lub tworzyw sztucznych.

(111) **200354** (220) 2006 08 09 (210) 314187
 (151) 2007 12 21 (441) 2006 11 13
 (732) Przedsiębiorstwo Produkcyjno-Usługowo-Handlowe „VOIGT” Sp. z o.o., Zabrze, PL.
 (540)

VOIGT **AROMAT FRESH**

Kolor znaku: niebieski
 (531) 26.11.1, 27.5.1, 29.1.4

(510), (511) **03** preparaty do czyszczenia, preparaty do mycia, środki do polerowania, środki do szorowania, **05** środki dezodoryzujące inne niż do użytku osobistego, środki dezynfekujące.

(111) **200355** (220) 2006 08 09 (210) 314188
(151) 2007 12 21 (441) 2006 11 13
(732) Przedsiębiorstwo Produkcyjno-Usługowo-Handlowe „VOIGT” Sp. z o.o., Zabrze, PL.
(540)

VOIGT PARKIET BŁYSK

Kolor znaku: niebieski

(531) 26.11.1, 27.5.1, 29.1.4

(510), (511) **03** wosk do parkietów, pasty do podłóg, środki do nadawania połysku.

(111) **200356** (220) 2006 08 09 (210) 314210
(151) 2008 01 16 (441) 2006 11 13
(732) TERMO ORGANIKA Sp. z o.o., Kraków, PL.
(540) STYROPIAN W CIEPŁE KROPKI

(510), (511) **17** materiały uszczelniające, izolacyjne i termoizolacyjne naturalne, syntetyczne i półprzetworzone, izolacyjne farby, folie, taśmy i tkaniny, przewody, rury i osłony do nich, osłony i izolatory ceramiczne, siatki niemetalowe, tworzywa sztuczne półprzetworzone, styropian i produkty styropianowe, materiały do dociepleń, izolacji wodnych i dźwiękowych, żywice syntetyczne i półprzetworzone, **37** usługi budowlane i remontowe budynków, wykonywanie izolacji i dociepleń.

(111) **200357** (220) 2006 08 11 (210) 314279
(151) 2008 01 25 (441) 2006 11 13
(732) AK-POL Paweł Kielczewski, Warszawa, PL.
(540)

Ak-Tech
Extreme Power

Kolor znaku: złoty, srebrny

(531) 27.5.1, 29.1.12

(510), (511) **09** akumulatory.

(111) **200358** (220) 2006 08 23 (210) 314679
(151) 2008 01 29 (441) 2006 11 27
(732) Bristol-Myers Squibb Company, New York, US.
(540) MONOPRIL
(510), (511) **05** preparaty farmaceutyczne dla ludzi.

(111) **200359** (220) 2001 07 26 (210) 238840
(151) 2008 01 11
(732) CTI MEDIA Spółka z ograniczoną odpowiedzialnością, Warszawa, PL.
(540) gastrona

(510), (511) **16** albumy, broszury, czasopisma, druki, kalendarze, katalogi, plansze, prospekty, **35** agencje informacji handlowej, agencje informacyjne, agencje reklamowe, badanie opinii, badanie rynku, doradztwo handlowe, doradztwo specjalistyczne w sprawach działalności gospodarczej, edycja tekstów, informacje handlowe, informacje o firmach, informacje o rozrywce, kompilacja informacji do komputerowych baz danych, komputerowe bazy danych, marketing, materiały reklamowe, organizowanie aukcji, organizowanie kongresów, organizowanie targów, organizowanie wystaw, pokazy towarów, pośrednictwo handlowe, pośrednictwo pracy, prenumerata czasopism dla osób trzecich, prognozy ekonomiczne, promocja sprzedaży dla osób trzecich, prowadzenie statystyk, publikowanie tekstów reklamowych, reklama, reklama usług i producentów na rzecz hoteli i gastronomii, **38** poczta elektroniczna, przysyłanie danych przy pomocy terminali komputerowych, przysyłanie informacji i obrazu przy pomocy komputera, usługi dostępu do sieci komputerowej Internet, **41** informacje o edukacji, informacje o imprezach rozrywkowych, informacje o re-

kreacji, informacje o wypoczynku, publikowanie tekstów innych niż reklamowe, **42** aktualizacja oprogramowania komputerów, odpłatne udostępnianie czasu dostępu do komputerowych baz danych, odpłatne udostępnianie czasu dostępu do komputerów w celu przetwarzania danych, opracowywanie oprogramowania komputerów, oprogramowanie komputerów, programowanie komputerów, wypożyczanie oprogramowania komputerowego, tworzenie i utrzymywanie stron internetowych dla osób trzecich, konwersja danych lub dokumentów na formę elektroniczną, doradztwo w sprawach sprzętu komputerowego, **43** rezerwacja miejsc w hotelach, motelach, pensjonatach, usługi gastronomiczne, usługi hotelarskie.

(111) **200360** (220) 2006 07 06 (210) 312836
(151) 2008 03 25 (441) 2006 10 16
(732) AURUM Sp. z o.o., Katowice, PL.
(540)

AURUM
CHEMICALS

Kolor znaku: złoty, biały, srebrny, czarny

(531) 1.13.1, 1.13.10, 26.4.2, 27.5.1, 29.1.14

(510), (511) **35** zgromadzenie na rzecz osób trzecich różnych towarów pozwalających je oglądać i kupować w sklepie i/lub hurtowni jak: kwasy, dodatki, alkohole i diole, bezwodniki, żywice, biocydy, korund, dyspersje, alkohole tłuszczowe, aminy tłuszczowe, kwasy tłuszczowe, wypełniacze i slury, uniepalniacze, gliceryna i oleje roślinne, mikrokulki szklane, glikole, półprodukty, izocyjaniany, estry, master-batche, monomery, monomery akrylowe, monomery metakrylowe, modyfikatory, kwasy organiczne i kwas solny, fenole i pochodne, pigmenty organiczne i nieorganiczne, plastyfikatory, poliole, gumy, silikony rozpuszczalniki, sorbit.

(111) **200361** (220) 2006 03 22 (210) 308066
(151) 2007 10 30 (441) 2006 06 26
(732) Erhard Rothgangl, Saint Germain De La Coudre, FR.
(540) GENERIC' BOX

(510), (511) **06** okna, klapy i wyłazy dachowe metalowe, klapy oddymiające metalowe, metalowy osprzęt do okien, klap i wyłazów: trawersy, ograniczniki, prowadnice, cięgna, mechanizmy otwierające i zamykające, zespoły otwierająco-zamykające, zamki, zasuwki, pojemniki sprężonego gazu, skrzynki sterownicze, **07** urządzenia mechaniczne, pneumatyczne i hydrauliczne, mechaniczne, pneumatyczne i hydrauliczne urządzenia sterujące, części urządzeń mechanicznych, pneumatycznych i hydraulicznych: bębny, bloki, dławiki, dźwignie, iglice, łożyska, mechanizmy wyzwalające, napędy i sterowniki hydrauliczne i pneumatyczne, obudowy, prowadniki, przebijaki, przekładnie, siłowniki, sprężyny gazowe, wciągarki, wielokrążki, wyzwalacze, zawory, złączki, **09** urządzenia elektryczne i elektroniczne, urządzenia alarmowe i sygnalizacyjne, systemy bezpieczeństwa, instalacje elektryczne i układy elektroniczne, urządzenia do zdalnego otwierania, zamykania i blokowania otworów oddymiających i wentylacyjnych, klap oddymiających, okien i drzwi, bezpieczniki termiczne, urządzenia do oddymiania, urządzenia przeciwpożarowe, urządzenia do gaszenia ognia, elektryczne i elektroniczne urządzenia sterujące.

(111) **200362** (220) 2006 05 29 (210) 311229
(151) 2007 10 04 (441) 2006 09 04
(732) Szkoła Jazdy „Kursant” Spółka cywilna Grad Sławomir, Świsłowski Andrzej, Wrocław, PL.
(540)

SZKOŁA JAZDY
KURSAANT

Kolor znaku: żółty, czerwony, czarny

(531) 2.9.14, 18.7.1, 26.3.2, 27.5.1, 29.1.13

(510), (511) **41** nauka jazdy na pojazdach dwu i jednośladowych, nauczanie w zakresie prowadzenia pojazdów mechanicznych dwu i jednośladowych.

(111) **200363** (220) 2006 07 06 (210) 312875
 (151) 2008 02 08 (441) 2006 10 16
 (732) DELIC-POL Sp. z o.o., Lindów, PL.
 (540) drobniaki
 (510), (511) **30** ciastka, wyroby ciastkarskie, wyroby cukiernicze, herbatniki, słodycze, słodycze do dekoracji choinek.

(111) **200364** (220) 2006 08 29 (210) 314882
 (151) 2007 12 21 (441) 2006 12 11
 (732) MasterCard International Incorporated, Purchase, US.
 (540)



Kolor znaku: czerwony i jego odcienie, różowy i jego odcienie, żółty i jego odcienie, biały
 (531) 26.1.6, 29.1.14

(510), (511) **09** urządzenia i instrumenty naukowe, magnetyczne nośniki danych, płyty zapisywalne, automaty sprzedające i mechanizmy do urządzeń uruchamianych przez wrzucenie monety, kasy rejestrujące, urządzenia do przetwarzania danych, komputery, sprzęt komputerowy, oprogramowanie komputerowe oraz programy komputerowe, urządzenia i instrumenty telekomunikacyjne i elektryczne, maszyny liczące, urządzenia do rejestracji, transmisji i reprodukcji danych, w tym dźwięku i obrazu, nośniki do zapisu magnetycznego, aparatura do śledzenia, zarządzania i analiz kont finansowych za pośrednictwem globalnej sieci komputerowej, sprzęt i oprogramowanie komputerowe, w szczególności do rozwoju, utrzymania w dobrym stanie i wykorzystania lokalnych i rozległych sieci komputerowych, systemy odczytu kart pamięci oraz systemy odczytu danych w pamięciach, w tym pamięciach na układach scalonych i pamięciach kart bankowych, kopiowalne publikacje w formie elektronicznej, urządzenia drukujące, w tym urządzenia drukujące do systemów przetwarzania danych i systemów transakcji finansowych, urządzenia dla bankowości, kodery i dekodery, modemy, sprzęt i oprogramowanie komputerowe dla sprostania transakcjom płatniczym środkami elektronicznymi, sprzęt komputerowy i oprogramowanie szyfrujące, klucze szyfrujące, certyfikaty cyfrowe, podpisy cyfrowe, oprogramowanie do bezpiecznego przechowywania i odzyskiwania danych, przesyłania poufnych informacji klienta wykorzystywanych przez osoby prywatne, instytucje bankowe i finansowe, magnetyczne karty kodowane i karty zawierające obwody scalone („karty inteligentne”), karty obciążeniowe, karty bankowe, karty kredytowe, karty debetowe, karty chipowe, karty z przechowywaną wartością, karty na elektronicznych nośnikach danych, karty płatnicze i karty płatnicze całkowicie kodowane, karty bankowe, w tym drukowane karty bankowe oraz karty bankowe wykorzystujące pamięci magnetyczne i pamięci na układach scalonych, czytniki kart, czytniki magnetycznych kart kodowanych, czytniki kart na elektronicznych nośnikach danych, elektroniczne zestawy kodujące, sprzęt komputerowy, terminale komputerowe, oprogramowanie komputerowe używane w usługach finansowych, bankowości i przemyśle telekomunikacyjnym, oprogramowanie komputerowe umożliwiające kartom inteligentnym interakcje z terminalami i czytnikami, chipy komputerowe osadzone w telefonach i innych urządzeniach do komunikowania się, sprzęt telekomunikacyjny, terminale do przeprowadzania transakcji w punkcie sprzedaży oraz oprogramowanie komputerowe do transmisji, wyświetlania i zapamiętywania transakcji identyfikacji i informacji finansowych, wykorzystywanych w usługach finansowych, bankowości i przemyśle telekomunikacyjnym, urządzenia identyfikacji częstotliwości radiowych (transpondery), aparatura do elektronicznej weryfikacji autentyczności kart obciążeniowych, kart bankowych, kart kredytowych, kart debetowych i kart płatniczych, aparatura do kart uczących, urządzenia wydające gotówkę, automaty sprzedające, komputerowe urządzenia peryferyjne

i artykuły elektroniczne, mianowicie urządzenia liczące, planowniki kieszonkowe, osobiste cyfrowe asystenty, alarmy i świetlne urządzenia błyskowe, **35** reklama, zarządzanie w działalności handlowej, administrowanie działalności handlowej, prace biurowe, wspomaganie zarządzania w handlu, przemyśle i przedsiębiorstwie, wycena przedsiębiorstwa, usługi doradcze dla zarządzania przedsiębiorstwem, badania rynku, studia marketingowe, informacje statystyczne (biznesowe), przygotowywanie bilansów, księgowość, badania koniunktury, public relations, publikacja tekstów reklamowych, wydawanie ulotek reklamowych, usługi detaliczne świadczone z wykorzystaniem mobilnych środków telekomunikacyjnych, usługi detaliczne świadczone w trybie on-line z wykorzystaniem sieci lub innych środków elektronicznych stosujących elektroniczne informacje w postaci cyfrowej, zarządzanie komputerową bazą danych, **36** usługi ubezpieczeniowe, działalność finansowa, działalność monetarna, usługi finansowe, usługi bankowe i kredytowe, świadczenie usług związanych z kartami kredytowymi, kartami debetowymi, kartami obciążeniowymi i kartami z przechowywaną wartością, usługi bankowe, płatnicze, kredytowe, debetowe, obciążeniowe, rozchodowania gotówki, depozytowe z zadaną wartością, usługi opłacania rachunków, usługi kart kredytowych, kart debetowych, kart obciążeniowych, kart przedpłatowych i kart z zadaną wartością, usługi weryfikacji czeków i spieniężania czeków, usługi automatycznych urządzeń mówiących, obsługa transakcji finansowych zarówno w trybie on-line poprzez komputerowe bazy danych lub poprzez telekomunikacje i w punkcie sprzedaży, usługi związane z obsługą transakcji finansowych dokonywanych przez posiadaczy kart z wykorzystaniem automatycznych urządzeń mówiących, przekazywanie szczegółowych informacji na temat salda, depozytów i podjęcia gotówki posiadaczom kart z wykorzystaniem automatycznych urządzeń mówiących, usługi rozliczeniowe i autoryzacyjne, ubezpieczenia podróżne, wydawanie i wykup czeków i voucherów podróży, autoryzacja płatnika, weryfikacja informacji finansowych, kodowanie i odkodowywanie danych informacji finansowych, prowadzenie dokumentacji finansowej, usługi związane z elektronicznym transferem funduszy i wymianą walut, rozpowszechnianie informacji finansowych za pośrednictwem Internetu i innych sieci komputerowych, usługi płatności dokonywanymi na odległość, usługi portfela elektronicznego z zadaną wartością, świadczenie usług związanych z elektronicznym transferem funduszy i walut, usługi związane z płatnościami elektronicznymi, usługi związane z przedpłatowymi kartami telefonicznymi, usługi związane z rozchodami gotówkowymi, usługi autoryzacyjne i rozliczeniowe, świadczenie usług debetowych i kredytowych z wykorzystaniem urządzeń identyfikacji częstotliwości radiowej (transpondery), świadczenie usług debetowych i kredytowych z wykorzystaniem urządzeń do komunikowania się i telekomunikacyjnych, weryfikacja czeków, usługi wydawania i wykupywania czeków podróży i voucherów podróży, świadczenie usług finansowych wspomagających usługi detaliczne świadczone z wykorzystaniem mobilnych środków telekomunikacyjnych, w tym usługi płatnicze z wykorzystaniem urządzeń bezprzewodowych, świadczenie usług finansowych wspomagających usługi detaliczne świadczone w trybie on-line za pomocą sieci lub innych środków elektronicznych wykorzystujących elektroniczne informacje w postaci cyfrowej, usługi wymiany walut, mianowicie bezpieczna wymiana walut, w tym gotówki elektronicznej, poprzez sieci komputerowe dostępne za pomocą kart inteligentnych, usługi opłacania rachunków poprzez strony internetowe, bankowość w trybie on-line, usługi finansowe świadczone poprzez telefon i z wykorzystaniem globalnej sieci komputerowej lub Internetu, świadczenie usług finansowych z wykorzystaniem globalnej sieci komputerowej lub Internetu, usługi dotyczące nieruchomości, usługi związane z posiadaniem nieruchomości, usługi związane z ubezpieczeniami nieruchomości, ubezpieczenia posiadaczy własności, usługi ubezpieczeniowe dotyczące własności, finansowanie nieruchomości, pośrednictwo w nieruchomościach, wycena nieruchomości, usługi agencji nieruchomości, ocena nieruchomości, administrowanie nieruchomościami, administrowanie sprawami finansowymi związanymi z nieruchomościami, udzielanie pożyczek związanych z nieruchomościami, usługi finansowe związane z rozwojem nieruchomości, usługi pośrednictwa finansowego dla nieruchomości, usługi finansowe związane z własnością nieruchomości i z budynkami, usługi finansowe związane z nabyciem nieruchomości, aranżowanie umów pożyczek zabezpieczonych na nieruchomości, aranżowanie dzielonej własności nieruchomości, aranżowanie finansowania nabycia nieruchomości, pomoc w naby-

ciu nieruchomości i udziałów w nich, inwestycje kapitałowe w nieruchomości, usługi inwestycyjne dotyczące własności, usługi finansowe związane z nabyciem własności, usługi finansowe związane ze sprzedażą własności, ocena finansowa w pełni posiadanej własności, ocena finansowa leasingowanej własności, aranżowanie najmu nieruchomości, aranżowanie leasingu nieruchomości, leasing własności, leasing własności w nieruchomościach, leasing w pełni posiadanej własności, usługi zarządzania majątkiem związane z transakcjami dotyczącymi własności rzeczowej, wycena własności, zarządzanie portfelem własności, zarządzanie własnością, usługi doradcze związane z własnością nieruchomości, usługi doradcze związane z oceną nieruchomości, usługi doradcze związane z nieruchomościami korporacyjnymi, skomputeryzowane usługi informacyjne związane z nieruchomościami, usługi konsultacyjne związane z nieruchomościami, udzielanie informacji związanych z własnością nieruchomości, udzielanie informacji związanych z rynkiem własności, usługi badawcze związane z nabyciem nieruchomości, usługi badawcze związane z aukcjami nieruchomości, **38** usługi telekomunikacyjne, usługi telekomunikacyjne z wykorzystaniem Internetu, usługi komunikacji danych, elektryczna transmisja danych za pośrednictwem globalnej zdalnej sieci przetwarzania danych, w tym Internetu, usługi związane z transmisją, udzielaniem lub wyświetlaniem informacji z komputerowo przechowywanego banku danych lub za pośrednictwem Internetu, transmisja danych z wykorzystaniem elektronicznej obróbki obrazu przez łącze telefoniczne, przetwarzanie transakcji kredytowych i debetowych przez telefon i przez łącze telekomunikacyjne, usługi poczty elektronicznej, wysyłania i odbierania wiadomości, usługi nadawcze, udostępnianie wieloużytkownikowego dostępu do bezpiecznej skomputeryzowanej sieci informacyjnej dla transferu i rozpowszechniania różnorodnych informacji w dziedzinie usług finansowych, wprowadzenie czasu dostępu do komputerowej bazy danych.

(111) **200365** (220) 2006 08 30 (210) 314950
 (151) 2008 01 04 (441) 2006 12 11
 (732) „GRYCAN LODY OD POKOLEŃ” Elżbieta Grycan, Majdan, PL.
 (540)



Kolor znaku: czarny, złoty, ecru, różowy
 (531) 8.1.18, 19.3.3, 27.5.1, 29.1.14
 (510), (511) **30** lody, lody spożywcze.

(111) **200366** (220) 2006 09 04 (210) 315094
 (151) 2007 12 11 (441) 2006 12 11
 (732) Tchibo Warszawa Spółka z o.o., Warszawa, PL.
 (540)



Kolor znaku: niebieski, złoty, biały, szary, beżowy
 (531) 1.1.15, 2.1.1, 9.1.10, 26.1.1, 27.7.1, 29.1.15
 (510), (511) **21** urządzenia i instrumenty sterowane ręcznie, kuchenne i gospodarstwa domowego, pojemniki (wykonane nie z metali szlachetnych ani nie pokryte nimi), grzebienie, gąbki, pędzle, sprzęt do czyszczenia, wyroby szklane, porcelanowe i ceramiczne do go-

spodarstwa domowego i kuchni, przedmioty ze szkła artystyczne, porcelana, fajans, **25** odzież, obuwie, nakrycia głowy, **35** zgrupowanie na rzecz osób trzech różnych towarów pozwalające nabywcy wygodnie je oglądać i kupować w dużym sklepie wielobranżowym, supermarkecie, sklepach Tchibo, takich towarów jak: urządzenia instrumenty sterowane ręcznie, kuchenne i gospodarstwa domowego, pojemniki (wykonane nie z metali szlachetnych ani nie pokryte nimi), grzebienie i gąbki, pędzle, sprzęt do oczyszczenia, wyroby szklane, porcelanowe i ceramiczne do gospodarstwa domowego i kuchni, przedmioty ze szkła artystyczne, porcelana, fajans, odzież, obuwie, nakrycia głowy.

(111) **200367** (220) 2006 09 04 (210) 315095
 (151) 2007 12 11 (441) 2006 12 11
 (732) Tchibo Warszawa Spółka z o.o., Warszawa, PL.
 (540) Oficjalny partner św. Mikołaja

(510), (511) **21** urządzenia i instrumenty sterowane ręcznie, kuchenne i gospodarstwa domowego, pojemniki (wykonane nie z metali szlachetnych ani nie pokryte nimi), grzebienie, gąbki, pędzle, sprzęt do czyszczenia, wyroby szklane, porcelanowe i ceramiczne do gospodarstwa domowego i kuchni, przedmioty ze szkła artystyczne, porcelana, fajans, **25** odzież, obuwie, nakrycia głowy, **35** zgrupowanie na rzecz osób trzech różnych towarów pozwalające nabywcy wygodnie je oglądać i kupować w dużym sklepie wielobranżowym, supermarkecie, sklepach Tchibo, takich towarów jak: urządzenia instrumenty sterowane ręcznie, kuchenne i gospodarstwa domowego, pojemniki (wykonane nie z metali szlachetnych ani nie pokryte nimi), grzebienie i gąbki, pędzle, sprzęt do oczyszczenia, wyroby szklane, porcelanowe i ceramiczne do gospodarstwa domowego i kuchni, przedmioty ze szkła artystyczne, porcelana, fajans, odzież, obuwie, nakrycia głowy.

(111) **200368** (220) 2006 09 04 (210) 315097
 (151) 2007 12 21 (441) 2006 12 11
 (732) Tchibo Warszawa Spółka z o.o., Warszawa, PL.
 (540)



Kolor znaku: złoty, niebieski, biały, szary, beżowy
 (531) 1.1.1, 2.1.1, 9.1.10, 24.7.1, 26.1.1, 27.5.1, 27.7.1, 29.1.15
 (510), (511) **21** urządzenia i instrumenty sterowane ręcznie, kuchenne i gospodarstwa domowego, pojemniki (wykonane nie z metali szlachetnych ani nie pokryte nimi), grzebienie, gąbki, pędzle, sprzęt do czyszczenia, wyroby szklane, porcelanowe i ceramiczne do gospodarstwa domowego i kuchni, przedmioty ze szkła artystyczne, porcelana, fajans, **25** odzież, obuwie, nakrycia głowy, **35** zgrupowanie na rzecz osób trzech różnych towarów pozwalające nabywcy wygodnie je oglądać i kupować w dużym sklepie wielobranżowym, supermarkecie, sklepach Tchibo, takich towarów jak: urządzenia instrumenty sterowane ręcznie, kuchenne i gospodarstwa domowego, pojemniki (wykonane nie z metali szlachetnych ani nie pokryte nimi), grzebienie i gąbki, pędzle, sprzęt do czyszczenia, wyroby szklane, porcelanowe i ceramiczne do gospodarstwa domowego i kuchni, przedmioty ze szkła artystyczne, porcelana, fajans, odzież, obuwie, nakrycia głowy.

(111) **200369** (220) 2006 09 04 (210) 315119
 (151) 2008 01 15 (441) 2006 12 11
 (732) Miejski Klub Sportowy „ODRA”, Wodzisław Śląski, PL.

(540)



Kolor znaku: żółty, granatowy, czerwony, zielony, czarny
 (531) 3.7.1, 5.5.19, 24.1.5, 27.5.1, 29.1.15
 (510), (511) **41** prowadzenie działalności sportowej, organizowanie zawodów sportowych.

(111) **200370** (220) 2006 09 07 (210) 315262
 (151) 2008 02 07 (441) 2006 12 11
 (732) „DELIC-POL” Spółka z o.o., Lindów, PL.
 (540)



Kolor znaku: żółty, beżowy i odcienie, zielony, czarny, brązowy i odcienie, czerwony
 (531) 5.7.6, 5.13.25, 8.1.19, 9.1.11, 26.4.3, 27.5.1, 29.1.15
 (510), (511) **30** ciastka, wyroby ciastkarskie, wyroby cukiernicze, słodycze.

(111) **200371** (220) 2006 09 11 (210) 315331
 (151) 2008 01 23 (441) 2006 12 27
 (732) „RUBEN DESIGN” Spółka z o.o., Wrocław, PL.
 (540)

RUBEN
DESIGN

(531) 27.5.1
 (510), (511) **11** wyposażenie łazienek zawarte w klasie 11, wanny kąpielowe, kabiny natryskowe, wanny z wirowym ruchem wody, wanny z hydromasażem, osprzęt do wanien kąpielowych, osprzęt do kabin natryskowych, części zamienne do wanien i kabin, **42** usługi projektowania wnętrza łazienek.

(111) **200372** (220) 2006 09 28 (210) 315981
 (151) 2008 01 30 (441) 2007 01 08
 (732) Przedsiębiorstwo Handlowo-Usługowe „ROY” Józef Przybyła, Pszczyna-Brzeźce, PL.
 (540)



Kolor znaku: czarny, szary, pomarańczowy
 (531) 26.13.25, 27.5.1, 29.1.15
 (510), (511) **43** usługi barowe, bary szybkiej obsługi, restauracje samoobsługowe, snack-bary, przygotowywanie dań: żywności i napojów na zamówienie oraz ich dostawa, restauracje, kafeterie, kawiarnie, stołówki, wypożyczalnie krzeseł, stołów, bielizny stołowej i szklanej zastawy stołowej.

(111) **200373** (220) 2006 09 28 (210) 315982
 (151) 2008 01 30 (441) 2007 01 08
 (732) Przedsiębiorstwo Handlowo-Usługowe „ROY” Józef Przybyła, Pszczyna-Brzeźce, PL.
 (540)



Kolor znaku: czerwony, zielony, czarny, żółty, bordowy
 (531) 5.5.19, 27.5.1, 29.1.15
 (510), (511) **43** przygotowywanie dań: żywności i napojów na zamówienie oraz ich dostawa, restauracje, kafeterie, kawiarnie, usługi barowe, bary szybkiej obsługi, restauracje samoobsługowe, snack-bary, stołówki, wypożyczalnie krzeseł, stołów, bielizny stołowej i szklanej zastawy stołowej.

(111) **200374** (220) 2006 10 05 (210) 316278
 (151) 2008 01 25 (441) 2007 01 08
 (732) BONGRAIN S.A., Viroflay, FR.
 (540) ŚMIETANKOWA ŁĄKA
 (510), (511) **29** mleko, sery i produkty mleczne.

(111) **200375** (220) 2006 10 05 (210) 316288
 (151) 2008 01 25 (441) 2007 01 08
 (732) Nałęczów Zdrój Sp. z o.o., Nałęczów, PL.
 (540) Odkręcona promocja
 (510), (511) **32** piwo, napoje bezalkoholowe, wody mineralne gazowane, wody mineralne niegazowane, syropy, napoje owocowe, soki owocowe.

(111) **200376** (220) 2006 10 06 (210) 316298
 (151) 2008 01 25 (441) 2007 01 08
 (732) QUEST Dariusz Grabski, Aleksandrów Łódzki, PL.
 (540)

Intrigo

(531) 27.5.1
 (510), (511) **24** bielizna wzorzysta, **25** bielizna, bielizna damska, bielizna osobista, biustonosze, pończochy, podwiązki do pończoch, rajstopy, rajtuzy.

(111) **200377** (220) 2006 10 06 (210) 316340
 (151) 2008 01 22 (441) 2007 01 08
 (732) Przedsiębiorstwo „POLMOS” Białystok S.A., Białystok, PL.
 (540) GSM Gem Set Mecz Gorzko Słodki Mix
 (510), (511) **33** napoje alkoholowe.

(111) **200378** (220) 2006 10 20 (210) 317000
 (151) 2008 01 29 (441) 2007 01 22
 (732) Bristol-Meyers Squibb Company, New York, US.
 (540) IXUNIPRA
 (510), (511) **05** preparaty farmaceutyczne do użytku przez ludzi.

(111) **200379** (220) 2007 02 08 (210) 321098
 (151) 2008 01 22 (441) 2007 05 14
 (732) Przedsiębiorstwo Innowacyjno-Wdrożeniowe ATRONIK-2 S.C. Joanna Galas-Marek Galas, Bytom, PL.
 (540)



Kolor znaku: czarny, czerwony, biały
 (531) 26.4.2, 26.4.3, 26.11.2, 27.5.1, 29.1.13

(510), (511) **06** metalowe zawieszki transportowe linowe, metalowe zawieszki transportowe łańcuchowe, chwytно-zaczepowe i pasowe, metalowe zawieszki do transportu ładunków, stojaki, metalowe drabinki, drzwi metalowe, pasy metalowe do przenoszenia ładunków i transportu, metalowe uniwersalne uchwyty do przemieszczania przedmiotów i transportu, zaciski do rur, łańcuchy, metalowe złącza do łańcuchów, sprzężyny, kratownice, sprzęgła, konstrukcje stalowe, pojemniki metalowe transportowe, pojemniki metalowe magazynowe, konstrukcje metalowych regałów uniwersalnych, paletowych i rolkowych, haki metalowe, metalowe uchwyty do transportu blach, rur i prętów, metalowe uchwyty do transportu beczek, kształtowników, metalowe palety transportowe i załadowcze, metalowe zderzaki do urządzeń dźwigowo-transportowych, zblocza metalowe, słupy metalowe, stopnie do schodów, końcówki metalowe do lin, metalowe uchwyty do transportu kręgów i taśm, metalowe uchwyty do transportu kręgów betonowych, **07** urządzenia transportowe do załadunku i wyładunku, koła pasowe, koła zębate, obudowy łożysk metalowych, trawersy metalowe, suwnice, suwnice pomostowe, urządzenia i maszyny do oczyszczalni ścieków, taśmowe przenośniki, pasy do przenośników, wciągarki, wciągarki, prasy, prasy filtracyjne, przyrządy do przenoszenia ładunków, podnośniki zębatkowe, żurawie warsztatowe, żurawie stacjonarne, przysięcienne, budowlane, wciągarki linowe, wciągarki bramowe, podciągarki, przenośniki taśmowe, przenośniki łańcuchowe, przenośniki kubelkowe, przenośniki śrubowe, przenośniki rolkowe, wózki transportowe magazynowe, wózki trójkołowe, wózki kablowe, sprzęgła do urządzeń transportowo-dźwigowych, **42** usługi ekspertyz technicznych i badań naukowych, projektowanie, oceny, opinie, ekspertyzy, analizy techniczne.

(111) **200380** (220) 2007 04 10 (210) 323806
 (151) 2007 12 19 (441) 2007 07 23
 (732) EKSPRESSTAL Żmuda Piotr, Luboń, PL.
 (540)



Kolor znaku: żółty, czarny

(531) 27.5.1, 29.1.12

(510), (511) **06** pręty ze stali, blacha stalowa w arkuszach, drut ze stali, rury ze stali, **08** stal narzędziowa, **35** usługi w zakresie prowadzenia hurtowni stali.

(111) **200381** (220) 2006 07 20 (210) 313393
 (151) 2008 01 04 (441) 2006 10 30
 (732) „REPORTER” Spółka z o.o., Chorzów, PL.
 (540)

REPORTER

(531) 27.5.1

(510), (511) **22** torby i torebki do pakowania z materiałów tekstylnych, **25** odzież, bielizna, **26** dodatki pasmanteryjne do odzieży, obuwia i nakryć głowy, emblematy ozdobne, ozdoby do włosów, ozdoby i zapięcia do odzieży, obuwia i nakryć głowy, pasmanteria, sztuczne kwiaty.

(111) **200382** (220) 2007 01 16 (210) 320241
 (151) 2008 01 04 (441) 2007 04 30
 (732) EMPOL Ewa Siuba Mieczysław Siuba Spółka Jawna, Wrocław, PL.
 (540)



Kolor znaku: czerwony, czarny, żółty, granatowy, biały

(531) 26.4.2, 26.4.8, 27.5.1, 29.1.15

(510), (511) **06** metalowe: materiały budowlane, przenośne konstrukcje budowlane, osprzęt do drzwi i okien, futryny, klamki, kołatkę do drzwi, ograniczniki do okien i drzwi, okucia budowlane, zamknię-

cia do drzwi i okien, zawiasy, parapety, rolki, prowadnice do okien, żaluzje, rolety zewnętrzne metalowe, bramy metalowe, drzwi, drzwi przesuwne, okna metalowe, **19** niemetalowe: materiały budowlane, okna, drzwi i futryny, okucia drzwi i okien, przegrody, witryny, ścianki, parapety, konstrukcje przenośne, ościeżnice, płyty drzwiowe, bramy, okna witrażowe, **35** ogłoszenia reklamowe, reklama, organizowanie wystaw w celach handlowych i reklamowych, pokazy towarów, **37** informacja o materiałach budowlanych, montaż i wymiana okien i drzwi, nadzór budowlany, techniczny, usługi budowlane, usługi konstruktorskie, roboty wykończeniowe, **42** doradztwo budowlane.

(111) **200383** (220) 2007 04 24 (210) 324478
 (151) 2008 03 25 (441) 2007 08 06
 (732) Przedsiębiorstwo Farmaceutyczne „JELFA” Spółka Akcyjna, Jelenia Góra, PL.
 (540) FALVITAR
 (510), (511) **05** preparaty farmaceutyczne, dietetyczna żywność do celów leczniczych, suplementy diety do celów leczniczych.

(111) **200384** (220) 2001 05 08 (210) 235311
 (151) 2007 12 19
 (732) Lantmännen Axa Poland Spółka z o.o., Poznań, PL.
 (540)



Kolor znaku: granatowo-niebieski cieniowany, szary, biały, żółty, czerwony

(531) 24.9, 27.5, 29.1

(510), (511) **30** chleb, wyroby piekarnicze i cukiernicze.

(111) **200385** (220) 2002 01 16 (210) 245287
 (151) 2008 01 08 (441) 2002 07 29
 (732) Marek Rokicki, Kalisz, PL.
 (540)

Gabriel

(531) 5.5, 27.5

(510), (511) **03** kosmetyki do pielęgnacji i upiększania ciała: kremy, mydła, pudry, środki do makijażu, szminki, cienie, lotiony, mleczka, maseczki, dodatki do kąpeli, kosmetyki do pielęgnacji i upiększania włosów, kosmetyki do pielęgnacji jamy ustnej, środki perfumeryjne, wody kolońskie i dezodoranty osobiste, olejki eteryczne, płyny do mycia naczyń, szyb i lustek, preparaty do polerowania i nadawania połysku, preparaty do prania, zmiękczenia tkanin, wybielające, środki czyszczące, odtłuszczające, **16** gazeta dotycząca mody, urody, fryzjerstwa, kosmetyki oraz produktów z tych branż, **35** usługi marketingowe, usługi w zakresie prowadzenia sprzedaży mebli, narzędzi i urządzeń fryzjerskich oraz mebli, narzędzi i urządzeń kosmetycznych, kosmetyków do pielęgnacji ciała, włosów, jamy ustnej oraz środków perfumeryjnych, dezodorantów osobistych, **41** usługi organizowania i prowadzenia szkoleń z zakresu technik fryzjerskich i kosmetycznych, technik sprzedaży, zarządzania salonem kosmetyczno-fryzjerskim oraz personelem, **44** usługi fryzjerskie, usługi kosmetyczne, usługi masażu i solarium, usługi kąpielowe, usługi salonów mody.

(111) **200386** (220) 2003 06 02 (210) 265655
 (151) 2008 01 11 (441) 2003 12 15

(732) Przedsiębiorstwo Produkcyjno-Handlowo-Usługowe „Victor” Wiktor Górowski, Kocina, PL.

(540) victor

(510), (511) **07** urządzenia do zmiękczenia mięsa, **16** druki, papiery do nadruku, katalogi, prospekty, plansze, kalendarze, opakowania, torby z tektury, papieru lub folii z tworzyw sztucznych, **35** usługi prowadzenia towarów z zagranicy i sprzedaży w ilościach detalicznych i hurtowych urządzeń gospodarstwa domowego do wyrobów mięsnych, informowanie w internecie o wymienionych urządzeniach.

(111) **200387** (220) 2003 06 10 (210) 266036
 (151) 2007 11 08 (441) 2003 12 15
 (732) FUTURE ENTERPRISES PTE LTD, Singapore, SG.
 (540)



(531) 5.7.1, 11.3.4

(510), (511) **30** kawa, mieszanka kawy (kawa, cukier i śmietana/śmietanka), herbata, mieszanka herbaty (herbata, cukier i ekstrakty soków owocowych), napoje czekoladowe, śniadaniowe wyroby mączne, kawa capuccino.

(111) **200388** (220) 2004 05 31 (210) 281471
 (151) 2007 12 06 (441) 2004 09 06
 (732) Danone Sp. z o.o., Warszawa, PL.
 (540)



Kolor znaku: biały, niebieski, żółty, granatowy, czerwony

(531) 11.1.1, 11.3.23, 26.1.4, 27.5.1, 29.1.15

(510), (511) **05** produkty farmaceutyczne, weterynaryjne i sanitarne, fermenty mleczne do celów farmaceutycznych i laktoza, produkty dietetyczne do użytku medycznego, preparaty medyczne do odchudzania, olejki do celów medycznych, napary medyczne, cukier do celów medycznych, preparaty witaminowe, żywność dla niemowląt w szczególności mleczna mąka, zupy, zupy w proszku, mleko, mleko w proszku, kompoty owocowe, puree warzywne, puree warzywne w formie suchej, soki warzywne i owocowe, kasze dla dzieci, plastry, materiały opatrunkowe, materiały do plombowania zębów, woski dentystyczne, środki odkażające, środki do zwalczania robactwa, fungicydy, herbicydy, **29** galaretki jadalne, mleko, mleko w proszku, aromatyzowane mleko żelowane i bita śmietana, produkty mleczne, desery mleczne, jogurty, jogurty pitne, musy, kremy, desery śmietankowe, świeża śmietana, masło, pasty serowe, sery, sery dojrzałe, sery dojrzałe z pleśnią, świeże sery, sery solankowe, twarożek, napoje głównie z mleka lub nabiału, napoje mleczne zawierające owoce, naturalne lub aromatyzowane sfermentowane produkty nabiałowe, produkty z mleka mrożonego, produkty z mleka sfermentowanego, **30** kawa, herbata, kakao, cukier, ryż, tapioka, sago, kawa nienaturalna, mąka i produkty zbożowe, płatki śniadaniowe, chleb, miód, mela-sa (syrupy), drożdże, proszek do pieczenia, sól, musztarda, ocet, sosy (przyprawy), przyprawy, lód, paszteciki, dania gotowe częściowo lub całkowicie zrobione z wyrobów piekarniczych, **32** piwo (alkoholowe lub bezalkoholowe), niegazowane i gazowane wody (mineralne i nie mineralizowane), soki owocowe, napoje na bazie owoców, lemoniada, toniki, piwo imbirowe, preparaty do produkcji napojów, syropów do napojów, bezalkoholowe ekstrakty owocowe, wszystkie wyżej

wymienione produkty z aromatami owocowymi lub zawierające owoce, soki i napoje warzywne, bezalkoholowe ekstrakty owocowe lub warzywne, bezalkoholowe napoje zawierające małe ilości produktów mlecznych, bezalkoholowe napoje zawierające małe ilości fermentów mlecznych, napoje zawierające głównie fermenty mleczne.

(111) **200389** (220) 2004 07 28 (210) 283772
 (151) 2007 12 12 (441) 2004 11 02
 (732) XXL MEDIA Spółka z o.o., Warszawa, PL.
 (540)



Kolor znaku: biały, czerwony

(531) 9.1.10, 24.17.1, 27.5.1, 29.1.12

(510), (511) **16** plakaty, albumy, artykuły biurowe, broszury, druki, materiały piśmienne, fotografie, gazety, czasopisma, reprodukcje, kalendarze, karton, tektura, karty pocztowe, komiksy, książki, mapy, naklejki, materiały do nauczania, notesy, obrazy, obwoluty na dokumenty, okładki, papeterie, papier, przyrządy do pisanania, portrety, prospekty, publikacje, rysunki, śpiewniki, teczki, skoroszyty, zeszyty, karty okolicznościowe, **32** wody mineralne i gazowane, wody stołowe, napoje bezalkoholowe, soki owocowe i warzywne, nektary, syropy, **35** agencje reklamowe, badanie opinii publicznej, badanie rynku, doradztwo w sprawach działalności gospodarczej, dystrybucja materiałów reklamowych, informacje handlowe, analizy kosztów pozyskania, sortowanie i wyszukiwanie danych do baz danych, obróbka tekstów reklamowych, sondaże, rekrutacja personelu, pokazy towarów, promocja sprzedaży, programy lojalnościowe polegające na sprzedaży promocyjnej towarów, po korzystnych cenach dla stałych klientów, dobór personelu za pomocą metod psychotechniki, reklama za pośrednictwem sieci komputerowych, publikowanie tekstów reklamowych, reklama radiowa i telewizyjna, organizowanie targów handlowych, zarządzanie i administrowanie działalnością gospodarczą, **44** chirurgie plastyczne, fizykoterapia, salony fryzjerskie i kosmetyczne, manicure, masaż, pomoc medyczna, porady w zakresie farmakologii, porady psychologa, salony piękności, fitness kluby, sanatoria, stomatologia, tatuowanie, łaźnie tureckie, opieka zdrowotna, stylizacja wizerunku polegająca na doborze właściwej fryzury, makijażu, ubioru, obuwia, kształtowanie sylwetki.

(111) **200390** (220) 2004 09 10 (210) 285275
 (151) 2007 11 22 (441) 2004 12 13
 (732) UNIVIG TRADE POLAND Spółka Akcyjna, Żabia Wola, PL.
 (540)



Kolor znaku: zielony

(531) 26.2.1, 27.5.1, 29.1.3

(510), (511) **35** zgrupowanie na rzecz osób trzecich różnych towarów pozwalające nabywcy wygodnie je oglądać i kupować w sklepach i w hurtowniach owoców, warzyw, kwiatów i roślin, doradztwo w zakresie organizowania i prowadzenia działalności gospodarczej i zarządzania, usługi reklamowe, badanie rynku i opinii publicznej, usługi rachunkowe i księgowość, doradztwo w zakresie zarządzania personalnego, agencje eksportowo-importowe warzyw, owoców, kwiatów i roślin, **36** administrowanie nieruchomościami, **39** trans-

port kolejowy i drogowy, magazynowanie i przechowywanie towarów, wynajmowanie środków transportu drogowego i kolejowego, pakowanie towarów, przeładunek towarów.

(111) **200391** (220) 2004 10 14 (210) 286528
 (151) 2007 12 18 (441) 2005 01 24
 (732) PIZZERIA RESTAURACJA „RUCOLA” Tomasz Zajkowski,
 Gdańsk, PL.
 (540)



Kolor znaku: brązowy, jasnożółty, jasnobrązowy, zielony
 (531) 5.3.11, 5.3.13, 26.4.2, 26.4.16, 27.5.1, 29.1.2, 29.1.3, 29.1.7
 (510), (511) **30** pizza, pierogi, naleśniki, kluski, wyroby piekarnicze i cukiernicze, lody, ciasto na ciastaprzyprawy, czekolada i wyroby na bazie czekolady, kawa i wyroby na bazie kawy, kakao i wyroby na bazie kakao, napoje na bazie kawy, napoje na bazie herbaty lub czekolady, herbata i napoje na bazie herbaty, gofry, kanapki, sosy, wyroby na bazie kukurydzy zawarte w tej klasie, majonez, ketchup, paszteciki, paszтет, placki, puddingi, sushi, tortille, potrawy na bazie składników zawartych w tej klasie, **41** usługi w zakresie rekreacji i rozrywki, usługi w zakresie organizowania i obsługi dyskotek, usługi klubowe, usługi klubów nocnych, organizowanie przyjęć, organizowanie imprez rozrywkowych, organizowanie spektakli, organizowanie i obsługa zjazdów, konferencji, kongresów, seminariów, usługi w zakresie wypoczynku, sportu i rekreacji, usługi w zakresie salonów gier, organizowanie zabaw, **43** usługi gastronomiczne i hotelarskie w tym: usługi barowe w zakresie barów szybkiej obsługi, usługi hoteli, pensjonatów i domów turystycznych, usługi w zakresie domów wypoczynkowych, usługi restauracji i kawiarni, usługi w zakresie przygotowywania dań na zamówienie oraz ich dostawy.

(111) **200392** (220) 2004 11 02 (210) 287312
 (151) 2007 11 05 (441) 2005 02 07
 (732) Agencja Reklamowo-Wydawnicza „ROTOM” Robert Czahorowski, Warszawa, PL.
 (540) CREDIT CARD MAP CCM
 (510), (511) **16** mapy, materiały papiernicze w formie kart kredytowych, plany, druki, broszury, obwoluty, wyroby z kartonu, artykuły papierowe laminowane, **35** rozpowszechnianie materiałów reklamowych, reklamy, publikowanie tekstów reklamowych, informacje handlowe, informacje o działalności handlowej, zarządzanie zbiorami informatycznymi, wynajmowanie miejsc na umieszczanie ogłoszeń i reklam, promocja sprzedaży dla osób trzecich.

(111) **200393** (220) 2004 12 29 (210) 289412
 (151) 2008 01 29 (441) 2005 04 04
 (732) Zakłady Przemysłu Tłuszczowego w Warszawie S.A., Warszawa, PL.
 (540)



Kolor znaku: niebieski
 (531) 19.7.25, 29.1.4
 (510), (511) **29** oleje i tłuszcze jadalne.

(111) **200394** (220) 2005 02 17 (210) 291285
 (151) 2008 01 15 (441) 2005 05 30
 (732) ENIRO Polska Sp. z o.o., Warszawa, PL.
 (540) www.118118.pl
 (510), (511) **16** książki telefoniczne i adresowe, **35** usługi w zakresie udzielania pomocy w prowadzeniu działalności gospodarczej, gromadzenie informacji i prowadzenie spisu firm oraz danych o firmach, usługi w zakresie udostępniania bazy danych, usługi w zakresie publikowania tekstów reklamowych, udostępnianie bazy danych za pośrednictwem telefonu i Internetu, **38** udzielanie informacji przez telefon i za pośrednictwem Internetu na temat firm, **41** usługi wydawnicze, usługi w zakresie dostarczania informacji na stronach internetowych dotyczące kultury i wydarzeń sportowych, **42** usługi w zakresie dostarczania informacji na stronach internetowych o pogodzie, usługi w zakresie informatyki polegające na prowadzeniu portalu internetowego.

(111) **200395** (220) 2005 02 17 (210) 291286
 (151) 2007 12 13 (441) 2005 05 30
 (732) ENIRO Polska Sp. z o.o., Warszawa, PL.
 (540) 118118
 (510), (511) **16** książki telefoniczne i adresowe, **35** usługi w zakresie udzielania pomocy w prowadzeniu działalności gospodarczej, gromadzenie informacji i prowadzenie spisu firm oraz danych o firmach, usługi w zakresie udostępniania bazy danych, usługi w zakresie publikowania tekstów reklamowych, udostępnianie baz danych za pośrednictwem telefonu i Internetu, **38** udzielanie informacji przez telefon i za pośrednictwem Internetu na temat firm, **41** usługi wydawnicze, usługi w zakresie dostarczania informacji na stronach internetowych dotyczące kultury i wydarzeń sportowych, **42** usługi w zakresie dostarczania informacji na stronach internetowych o pogodzie, usługi w zakresie informatyki polegające na prowadzeniu portalu internetowego.

(111) **200396** (220) 2005 04 29 (210) 294398
 (151) 2008 01 25 (441) 2005 08 08
 (732) Stowarzyszenie Studentów i Absolwentów Szkoły Biznesu Politechniki Warszawskiej, Warszawa, PL.
 (540) MBA Career Fair
 (510), (511) **35** doradztwo w zakresie zarządzania personalnego, rekrutacja personelu, **41** doradztwo zawodowe-porady w zakresie edukacji i kształcenia, organizowanie i prowadzenie konferencji, organizowanie i prowadzenie seminariów, planowanie przebiegu przyjęć.

(111) **200397** (220) 2005 06 22 (210) 296843
 (151) 2008 01 31 (441) 2005 10 03
 (732) Firma Produkcyjno Handlowo Usługowa „GUZIK”, Grzegorz Guzik, Krzeszowice, PL.
 (540)



Kolor znaku: biały, żółty, czerwony, czarny
 (531) 3.5.7, 5.9.23, 25.5.1, 29.1.14
 (510), (511) **29** chipsy ziemniaczane, chrupki owocowe, chrupki ziemniaczane, daktyle, galaretki jadalne, jogurt, migdały spreparowane, napoje mleczne lub napoje z przewagą mleka, oliwki konserwowane, orzechy spreparowane, orzeszki arachidowe spreparowane, owoce lukrowane, owocowe chipsy, owocowe galaretki, placki ziemniaczane, rodzynki, trufle konserwowane, ziemniaki zapiekane w cieście, **30** biszkopty, chipsy z produktów zbożowych, cukierki, czekolada, napoje na bazie czekolady, galaretki owocowe, gofry, guma do żucia, herbatniki, krakersy, kukurydza palona, kukurydza

prażona, chrupki kukurydziane, wyroby cukiernicze na bazie orzechów arachidowych, galaretki owocowe, płatki kukurydziane, płatki zbożowe, pralinki, słodczyce, słodczyce do dekoracji choinek, słodczyce do ssania, suchary, wyroby cukiernicze.

(111) **200398** (220) 2005 07 01 (210) 297293
(151) 2007 12 04 (441) 2005 10 03
(732) Danone Spółka z o.o., Warszawa, PL.
(540)



Kolor znaku: niebieski, granatowy

(531) 26.11.3, 29.1.4

(510), (511) **09** biuletyny, publikacje, czasopisma i periodyki w formie elektronicznej, **16** biuletyny, publikacje, czasopisma i periodyki, **41** usługi wydawnicze, usługi wydawnictw elektronicznych.

(111) **200399** (220) 2005 09 12 (210) 299913
(151) 2008 01 30 (441) 2005 12 27
(732) MCR Corporation-Janina Mincer, Mincer corporation Monalisa cosmetic France, Michałowice, PL.
(540)



Kolor znaku: jasnoróżowy, ciemnoróżowy, szary, biały

(531) 26.7.19, 27.5.1, 29.1.13

(510), (511) **03** krem, żele, maseczki kosmetyczne, olejki kosmetyczne, balsamy, emulsje, preparaty do demakijażu, kosmetyki do opalania, kosmetyki do higieny intymnej, pudry, ołówki kosmetyczne, pomadki, perfumy, wody kolońskie, dezodoranty, farby i lakiery do włosów, lakiery do paznokci, preparaty do kąpieli i po kąpieli, szampony do włosów, preparaty do depilacji, preparaty do golenia, mydła kosmetyczne.

(111) **200400** (220) 2005 10 04 (210) 300765
(151) 2008 02 05 (441) 2006 01 09
(732) NETMEDIA SPÓŁKA AKCYJNA, Warszawa, PL.
(540)



Kolor znaku: czerwony, biały, czarny

(531) 14.5.1, 27.5.1, 29.1.13

(510), (511) **39** biura turystyczne z wyjątkiem rezerwacji hoteli i pensjonatów, rezerwacja miejsc na podróż, rezerwowanie miejsc na wycieczki, rezerwowanie transportu, **43** rezerwacja hoteli.

(111) **200401** (220) 2004 01 22 (210) 275318
(151) 2007 11 19 (441) 2004 05 04
(732) DELOITTE ADVISORY Spółka z ograniczoną odpowiedzialnością, Warszawa, PL.
(540) Enterprise Risk Suite

(510), (511) **09** komputerowe sterujące programy systemu operacyjnego, nagrane, komputerowy software, oprogramowanie stałe nagrane, komputerowe programy nagrane, komputerowe programy (software) ładowalne, **35** pozyskiwanie danych do komputerowych baz danych, systematyzacja danych w komputerowych bazach danych, komputerowe zarządzanie plikami, **37** instalowanie, konserwacja, naprawy komputerów, **38** łączność komputerowa poprzez terminale, komputerowe przysyłanie informacji tekstowej i obrazowej, **42** doradztwo w zakresie sprzętu komputerowego, aktualizacja oprogramowania komputerowego, programowanie komputerowe, projektowanie systemów komputerowych.

(111) **200402** (220) 2004 01 22 (210) 275319
(151) 2007 11 19 (441) 2004 05 04
(732) DELOITTE ADVISORY Spółka z ograniczoną odpowiedzialnością, Warszawa, PL.

(540) IRR Tool

(510), (511) **09** komputerowe sterujące programy systemu operacyjnego, nagrane, komputerowy software, oprogramowanie stałe nagrane, komputerowe programy nagrane, komputerowe programy (software) ładowalne, **35** pozyskiwanie danych do komputerowych baz danych, systematyzacja danych w komputerowych bazach danych, komputerowe zarządzanie plikami, **37** instalowanie, konserwacja, naprawy komputerów, **38** łączność komputerowa poprzez terminale, komputerowe przysyłanie informacji tekstowej i obrazowej, **42** doradztwo w zakresie sprzętu komputerowego, aktualizacja oprogramowania komputerowego, programowanie komputerowe, projektowanie systemów komputerowych.

(111) **200403** (220) 2004 08 18 (210) 284472
(151) 2007 11 05 (441) 2004 11 29
(732) „CANAL + CYFROWY” Spółka z ograniczoną odpowiedzialnością, Warszawa, PL.

(540) PAKIET DIAMENTOWY

(510), (511) **03** kosmetyki, dezodoranty, mydła, szampony, kremy i pasty do zębów, zwłaszcza dla dzieci, **09** aparaty i przyrządy kinematograficzne, aparaty do rejestracji, przekazu i odtwarzania obrazu i dźwięku: telewizory, radia, komputery i sprzęt komputerowy, dekodery, urządzenia do kodowania, wzmacniacze, sprzęt hi-fi, nagrania dźwiękowe i audiowizualne, gry komputerowe i telewizyjne, kasety, płyty CD, **16** dzienniki, czasopisma, periodyki, broszury, prospekty, druki, książki, plakaty, kalendarze, komiksy, papier, materiały piśmienne, wyroby z papieru, ołówki, kredki, materiały szkolne i do malowania, pieluchy niemowlęce z papieru lub celulozy, **25** odzież, odzież sportowa, obuwie, nakrycia głowy, **28** zabawki, gry planszowe i automatyczne, sprzęt sportowy, ozdoby na choinkę, lalki, **30** cukierki, ciasta, słodczyce, czekolada, lody spożywcze, **35** usługi reklamowe z wykorzystaniem wszystkich metod słownych, dźwiękowych, audiowizualnych, telewizyjnych, multimedialnych i internetowych, doradztwo w zakresie organizowania i prowadzenia działalności gospodarczej i zarządzania holdingami, usługi marketingowe, usługi w zakresie produkcji audycji i filmów reklamowych, usługi w zakresie badania opinii rynku, polegające na gromadzeniu, przetwarzaniu i udostępnianiu informacji dotyczących towarów, usług i wydarzeń, organizacja wystaw, targów i konkursów w celach reklamowych i handlowych, prenumerata czasopism, pośrednictwo handlowe, usługi zarządzania, usługi administrowania wszelkimi urządzeniami i środkami transmisji sygnału telewizyjnego polegające na zarządzaniu urządzeniami służącymi do gromadzenia, przetwarzania, transmisji i tworzenia sygnału telewizyjnego, usługi obsługi menedżerskiej polegającej na administrowaniu i zarządzaniu produkcją telewizyjną i filmową, **37** usługi instalowania analogowych i cyfrowych dekodowników i urządzeń do odbioru przekazu telewizyjnego, **38** usługi stacji telewizyjnych i radiowych, przekazywanie głosu i obrazu jakąkolwiek techniką, w tym cyfrową, obsługa przekazu fonicznego, transmitowanie obrazu i dźwięku, kodowanie i dekodowanie sygnałów dźwiękowych i wizualnych, rozpowszechnianie i dystrybucja analogowych i cyfrowych programów telewizyjnych telewizji kablowej, naziemnej, satelitarnej dla abonentów, w tym programów kodowanych, kinematograficznych, usług typu płatne seanse filmowe polegające na dystrybuowaniu i rozprowadzaniu programów telewizyjnych, video na życzenie polegające na możliwości wirtualnego wypożyczenia filmów i programów telewizyjnych, usługi wykonywane za pomocą

łączy telewizji kablowej, naziemnej, satelitarnej, cyfrowej polegające na gromadzeniu, przetwarzaniu, wysyłaniu i transmisji informacji, dźwięku, obrazu, najem i wypożyczanie dekodów i odbiorników programów zakodowanych i zaszyfrowanych, **41** usługi w zakresie organizowania, nagrywania, montażu, rozpowszechnia, i tworzenia nazw audycji radiowych i telewizyjnych polegające na kreowaniu nazw, imprez informacyjnych, muzycznych, rozrywkowych, artystycznych, naukowych, kulturalnych, sportowych, rekreacyjnych, plenerowych, konkursów, pokazów z wykorzystaniem wszystkich metod słownych, dźwiękowych oraz technik audiowizualnych, organizowanie konkursów, konferencji i kongresów, wystaw i targów w celach kulturalnych i edukacyjnych, wydawanie publikacji multimedialnych i internetowych, usługi wydawnicze, **42** usługi obsługi technicznej i menedżerskiej wszelkiego rodzaju urządzeń służących do produkcji telewizyjnej i filmowej, usługi administrowania prawami własności intelektualnej, udzielania licencji i pośrednictwa w obrocie prawami własności intelektualnej.

(111) **200404** (220) 2004 08 18 (210) 284473
 (151) 2007 11 05 (441) 2004 11 29
 (732) „CANAL + CYFROWY” Spółka z ograniczoną odpowiedzialnością, Warszawa, PL.
 (540) PAKIET BŁĘKITNY

(510), (511) **03** kosmetyki, dezodoranty, mydła, szampony, kremy i pasty do zębów, zwłaszcza dla dzieci, **09** aparaty i przyrządy kinematograficzne, aparaty do rejestracji, przekazu i odtwarzania obrazu i dźwięku: telewizory, radia, komputery i sprzęt komputerowy, dekodery, urządzenia do kodowania, wzmacniacze, sprzęt hi-fi, nagrania dźwiękowe i audiowizualne, gry komputerowe i telewizyjne, kasety, płyty CD, **16** dzienniki, czasopisma, periodyki, broszury, prospekty, druki, książki, plakaty, kalendarze, komiksy, papier, materiały piśmienne, wyroby z papieru, ołówki, kredki, materiały szkolne i do malowania, pieluchy niemowlęce z papieru lub celulozy, **25** odzież, odzież sportowa, obuwie, nakrycia głowy, **28** zabawki, gry planszowe i automatyczne, sprzęt sportowy, ozdoby na choinkę, lalki, **30** cukierki, ciasta, słodycze, czekolada, lody spożywcze, **35** usługi reklamowe z wykorzystaniem wszystkich metod słownych, dźwiękowych, audiowizualnych, telewizyjnych, multimedialnych i internetowych, doradztwo w zakresie organizowania i prowadzenia działalności gospodarczej i zarządzania holdingami, usługi marketingowe, usługi w zakresie produkcji audycji i filmów reklamowych, usługi w zakresie badania opinii rynku, polegające na gromadzeniu, przetwarzaniu i udostępnianiu informacji dotyczących towarów, usług i wydarzeń, organizacja wystaw, targów i konkursów w celach reklamowych i handlowych, prenumerata czasopism, pośrednictwo handlowe, usługi zarządzania, usługi administrowania wszelkimi urządzeniami i środkami transmisji sygnału telewizyjnego polegające na zarządzaniu urządzeniami służącymi do gromadzenia, przetwarzania, transmisji i tworzenia sygnału telewizyjnego, usługi obsługi menedżerskiej polegającej na administrowaniu i zarządzaniu produkcją telewizyjną i filmową, **37** usługi instalowania analogowych i cyfrowych dekodów i urządzeń do odbioru przekazu telewizyjnego, **38** usługi stacji telewizyjnych i radiowych, przekazywanie głosu i obrazu jakąkolwiek techniką, w tym cyfrową, obsługa przekazu fonicznego, transmitowanie obrazu i dźwięku, kodowanie i dekodowanie sygnałów dźwiękowych i wizualnych, rozpowszechnianie i dystrybucja analogowych i cyfrowych programów telewizyjnych telewizji kablowej, naziemnej, satelitarnej dla abonentów, w tym programów kodowanych, kinematograficznych, usług typu płatne seanse filmowe polegające na dystrybuowaniu i rozprowadzaniu programów telewizyjnych, video na życzenie polegające na możliwości wirtualnego wypożyczenia filmów i programów telewizyjnych, usługi wykonywane za pomocą łączy telewizji kablowej, naziemnej, satelitarnej, cyfrowej polegające na gromadzeniu, przetwarzaniu, wysyłaniu i transmisji informacji, dźwięku, obrazu, najem i wypożyczanie dekodów i odbiorników programów zakodowanych i zaszyfrowanych, **41** usługi w zakresie organizowania, nagrywania, montażu, rozpowszechnia, i tworzenia nazw audycji radiowych i telewizyjnych polegające na kreowaniu nazw, imprez informacyjnych, muzycznych, rozrywkowych, artystycznych, naukowych, kulturalnych, sportowych, rekreacyjnych, plenerowych, konkursów, pokazów z wykorzystaniem wszystkich metod słownych, dźwiękowych oraz technik audiowizualnych, organizowanie konkursów, konferencji i kongresów, wystaw i targów w celach kulturalnych i edukacyjnych, wydawanie publikacji multi-

medialnych i internetowych, usługi wydawnicze, **42** usługi obsługi technicznej i menedżerskiej wszelkiego rodzaju urządzeń służących do produkcji telewizyjnej i filmowej, usługi administrowania prawami własności intelektualnej, udzielania licencji i pośrednictwa w obrocie prawami własności intelektualnej.

(111) **200405** (220) 2004 08 18 (210) 284475
 (151) 2007 11 05 (441) 2004 11 29
 (732) „CANAL + CYFROWY” Spółka z ograniczoną odpowiedzialnością, Warszawa, PL.
 (540) PAKIET ŻŁOTY

(510), (511) **03** kosmetyki, dezodoranty, mydła, szampony, kremy i pasty do zębów, zwłaszcza dla dzieci, **09** aparaty i przyrządy kinematograficzne, aparaty do rejestracji, przekazu i odtwarzania obrazu i dźwięku: telewizory, radia, komputery i sprzęt komputerowy, dekodery, urządzenia do kodowania, wzmacniacze, sprzęt hi-fi, nagrania dźwiękowe i audiowizualne, gry komputerowe i telewizyjne, kasety, płyty CD, **16** dzienniki, czasopisma, periodyki, broszury, prospekty, druki, książki, plakaty, kalendarze, komiksy, papier, materiały piśmienne, wyroby z papieru, ołówki, kredki, materiały szkolne i do malowania, pieluchy niemowlęce z papieru lub celulozy, **25** odzież, odzież sportowa, obuwie, nakrycia głowy, **28** zabawki, gry planszowe i automatyczne, sprzęt sportowy, ozdoby na choinkę, lalki, **30** cukierki, ciasta, słodycze, czekolada, lody spożywcze, **35** usługi reklamowe z wykorzystaniem wszystkich metod słownych, dźwiękowych, audiowizualnych, telewizyjnych, multimedialnych i internetowych, doradztwo w zakresie organizowania i prowadzenia działalności gospodarczej i zarządzania holdingami, usługi marketingowe, usługi w zakresie produkcji audycji i filmów reklamowych, usługi w zakresie badania opinii rynku, polegające na gromadzeniu, przetwarzaniu i udostępnianiu informacji dotyczących towarów, usług i wydarzeń, organizacja wystaw, targów i konkursów w celach reklamowych i handlowych, prenumerata czasopism, pośrednictwo handlowe, usługi zarządzania, usługi administrowania wszelkimi urządzeniami i środkami transmisji sygnału telewizyjnego polegające na zarządzaniu urządzeniami służącymi do gromadzenia, przetwarzania, transmisji i tworzenia sygnału telewizyjnego, usługi obsługi menedżerskiej polegającej na administrowaniu i zarządzaniu produkcją telewizyjną i filmową, **37** usługi instalowania analogowych i cyfrowych dekodów i urządzeń do odbioru przekazu telewizyjnego, **38** usługi stacji telewizyjnych i radiowych, przekazywanie głosu i obrazu jakąkolwiek techniką, w tym cyfrową, obsługa przekazu fonicznego, transmitowanie obrazu i dźwięku, kodowanie i dekodowanie sygnałów dźwiękowych i wizualnych, rozpowszechnianie i dystrybucja analogowych i cyfrowych programów telewizyjnych telewizji kablowej, naziemnej, satelitarnej dla abonentów, w tym programów kodowanych, kinematograficznych, usług typu płatne seanse filmowe polegające na dystrybuowaniu i rozprowadzaniu programów telewizyjnych, video na życzenie polegające na możliwości wirtualnego wypożyczenia filmów i programów telewizyjnych, usługi wykonywane za pomocą łączy telewizji kablowej, naziemnej, satelitarnej, cyfrowej polegające na gromadzeniu, przetwarzaniu, wysyłaniu i transmisji informacji, dźwięku, obrazu, najem i wypożyczanie dekodów i odbiorników programów zakodowanych i zaszyfrowanych, **41** usługi w zakresie organizowania, nagrywania, montażu, rozpowszechnia, i tworzenia nazw audycji radiowych i telewizyjnych polegające na kreowaniu nazw, imprez informacyjnych, muzycznych, rozrywkowych, artystycznych, naukowych, kulturalnych, sportowych, rekreacyjnych, plenerowych, konkursów, pokazów z wykorzystaniem wszystkich metod słownych, dźwiękowych oraz technik audiowizualnych, organizowanie konkursów, konferencji i kongresów, wystaw i targów w celach kulturalnych i edukacyjnych, wydawanie publikacji multimedialnych i internetowych, usługi wydawnicze, **42** usługi obsługi technicznej i menedżerskiej wszelkiego rodzaju urządzeń służących do produkcji telewizyjnej i filmowej, usługi administrowania prawami własności intelektualnej, udzielania licencji i pośrednictwa w obrocie prawami własności intelektualnej.

(111) **200406** (220) 2004 08 18 (210) 284476
 (151) 2007 11 05 (441) 2004 11 29
 (732) „CANAL + CYFROWY” Spółka z ograniczoną odpowiedzialnością, Warszawa, PL.
 (540) PAKIET SREBRNY

(510), (511) **03** kosmetyki, dezodoranty, mydła, szampony, kremy i pasty do zębów, zwłaszcza dla dzieci, **09** aparaty i przyrządy kinematograficzne, aparaty do rejestracji, przekazu i odtwarzania obrazu i dźwięku: telewizory, radia, komputery i sprzęt komputerowy, dekodery, urządzenia do kodowania, wzmacniacze, sprzęt hi-fi, nagrania dźwiękowe i audiowizualne, gry komputerowe i telewizyjne, kasety, płyty CD, **16** dzienniki, czasopisma, periodyki, broszury, prospekty, druki, książki, plakaty, kalendarze, komiksy, papier, materiały piśmienne, wyroby z papieru, ołówki, kredki, materiały szkolne i do malowania, pieluchy niemowlęce z papieru lub celulozy, **25** odzież, odzież sportowa, obuwie, nakrycia głowy, **28** zabawki, gry planszowe i automatyczne, sprzęt sportowy, ozdoby na choinkę, lalki, **30** cukierki, ciasta, słodycze, czekolada, lody spożywcze, **35** usługi reklamowe z wykorzystaniem wszystkich metod słownych, dźwiękowych, audiowizualnych, telewizyjnych, multimedialnych i internetowych, doradztwo w zakresie organizowania i prowadzenia działalności gospodarczej i zarządzania holdingami, usługi marketingowe, usługi w zakresie produkcji audycji i filmów reklamowych, usługi w zakresie badania opinii rynku, polegające na gromadzeniu, przetwarzaniu i udostępnianiu informacji dotyczących towarów, usług i wydarzeń, organizacja wystaw, targów i konkursów w celach reklamowych i handlowych, prenumerata czasopism, pośrednictwo handlowe, usługi zarządzania, usługi administrowania wszelkimi urządzeniami i środkami transmisji sygnału telewizyjnego polegające na zarządzaniu urządzeniami służącymi do gromadzenia, przetwarzania, transmisji i tworzenia sygnału telewizyjnego, usługi obsługi menedżerskiej polegającej na administrowaniu i zarządzaniu produkcją telewizyjną i filmową, **37** usługi instalowania analogowych i cyfrowych dekodów i urządzeń do odbioru przekazu telewizyjnego, **38** usługi stacji telewizyjnych i radiowych, przekazywanie głosu i obrazu jakąkolwiek techniką, w tym cyfrową, obsługa przekazu fonicznego, transmitowanie obrazu i dźwięku, kodowanie i dekodowanie sygnałów dźwiękowych i wizualnych, rozpowszechnianie i dystrybucja analogowych i cyfrowych programów telewizyjnych telewizji kablowej, naziemnej, satelitarnej dla abonentów, w tym programów kodowanych, kinematograficznych, usług typu płatne seanse filmowe polegające na dystrybuowaniu i rozprowadzaniu programów telewizyjnych, video na życzenie polegające na możliwości wirtualnego wypożyczenia filmów i programów telewizyjnych, usługi wykonywane za pomocą łącz telewizji kablowej, naziemnej, satelitarnej, cyfrowej polegające na gromadzeniu, przetwarzaniu, wysyłaniu i transmisji informacji, dźwięku, obrazu, najem i wypożyczenie dekodów i odbiorników programów zakodowanych i zaszyfrowanych, **41** usługi w zakresie organizowania, nagrywania, montażu, rozpowszechniania, i tworzenia nazw audycji radiowych i telewizyjnych polegające na kreowaniu nazw, imprez informacyjnych, muzycznych, rozrywkowych, artystycznych, naukowych, kulturalnych, sportowych, rekreacyjnych, plenerowych, konkursów, pokazów z wykorzystaniem wszystkich metod słownych, dźwiękowych oraz technik audiowizualnych, organizowanie konkursów, konferencji i kongresów, wystaw i targów w celach kulturalnych i edukacyjnych, wydawanie publikacji multimedialnych i internetowych, usługi wydawnicze, **42** usługi obsługi technicznej i menedżerskiej wszelkiego rodzaju urządzeń służących do produkcji telewizyjnej i filmowej, usługi administrowania prawami własności intelektualnej, udzielania licencji i pośrednictwa w obrocie prawami własności intelektualnej.

(111) **200407** (220) 2004 08 18 (210) 284477
(151) 2007 11 05 (441) 2004 11 29

(732) „CANAL + CYFROWY” Spółka z ograniczoną odpowiedzialnością, Warszawa, PL.

(540) PAKIET PLATYNOWY

(510), (511) **03** kosmetyki, dezodoranty, mydła, szampony, kremy i pasty do zębów, zwłaszcza dla dzieci, **09** aparaty i przyrządy kinematograficzne, aparaty do rejestracji, przekazu i odtwarzania obrazu i dźwięku: telewizory, radia, komputery i sprzęt komputerowy, dekodery, urządzenia do kodowania, wzmacniacze, sprzęt hi-fi, nagrania dźwiękowe i audiowizualne, gry komputerowe i telewizyjne, kasety, płyty CD, **16** dzienniki, czasopisma, periodyki, broszury, prospekty, druki, książki, plakaty, kalendarze, komiksy, papier, materiały piśmienne, wyroby z papieru, ołówki, kredki, materiały szkolne i do malowania, pieluchy niemowlęce z papieru lub celulozy, **25** odzież, odzież sportowa, obuwie, nakrycia głowy, **28** zabawki, gry planszowe i automatyczne, sprzęt sportowy, ozdoby na choinkę, lalki, **30** cu-

kierki, ciasta, słodycze, czekolada, lody spożywcze, **35** usługi reklamowe z wykorzystaniem wszystkich metod słownych, dźwiękowych, audiowizualnych, telewizyjnych, multimedialnych i internetowych, doradztwo w zakresie organizowania i prowadzenia działalności gospodarczej i zarządzania holdingami, usługi marketingowe, usługi w zakresie produkcji audycji i filmów reklamowych, usługi w zakresie badania opinii rynku, polegające na gromadzeniu, przetwarzaniu i udostępnianiu informacji dotyczących towarów, usług i wydarzeń, organizacja wystaw, targów i konkursów w celach reklamowych i handlowych, prenumerata czasopism, pośrednictwo handlowe, usługi zarządzania, usługi administrowania wszelkimi urządzeniami i środkami transmisji sygnału telewizyjnego polegające na zarządzaniu urządzeniami służącymi do gromadzenia, przetwarzania, transmisji i tworzenia sygnału telewizyjnego, usługi obsługi menedżerskiej polegającej na administrowaniu i zarządzaniu produkcją telewizyjną i filmową, **37** usługi instalowania analogowych i cyfrowych dekodów i urządzeń do odbioru przekazu telewizyjnego, **38** usługi stacji telewizyjnych i radiowych, przekazywanie głosu i obrazu jakąkolwiek techniką, w tym cyfrową, obsługa przekazu fonicznego, transmitowanie obrazu i dźwięku, kodowanie i dekodowanie sygnałów dźwiękowych i wizualnych, rozpowszechnianie i dystrybucja analogowych i cyfrowych programów telewizyjnych telewizji kablowej, naziemnej, satelitarnej dla abonentów, w tym programów kodowanych, kinematograficznych, usług typu płatne seanse filmowe polegające na dystrybuowaniu i rozprowadzaniu programów telewizyjnych, video na życzenie polegające na możliwości wirtualnego wypożyczenia filmów i programów telewizyjnych, usługi wykonywane za pomocą łącz telewizji kablowej, naziemnej, satelitarnej, cyfrowej polegające na gromadzeniu, przetwarzaniu, wysyłaniu i transmisji informacji, dźwięku, obrazu, najem i wypożyczenie dekodów i odbiorników programów zakodowanych i zaszyfrowanych, **41** usługi w zakresie organizowania, nagrywania, montażu, rozpowszechniania, i tworzenia nazw audycji radiowych i telewizyjnych polegające na kreowaniu nazw, imprez informacyjnych, muzycznych, rozrywkowych, artystycznych, naukowych, kulturalnych, sportowych, rekreacyjnych, plenerowych, konkursów, pokazów z wykorzystaniem wszystkich metod słownych, dźwiękowych oraz technik audiowizualnych, organizowanie konkursów, konferencji i kongresów, wystaw i targów w celach kulturalnych i edukacyjnych, wydawanie publikacji multimedialnych i internetowych, usługi wydawnicze, **42** usługi obsługi technicznej i menedżerskiej wszelkiego rodzaju urządzeń służących do produkcji telewizyjnej i filmowej, usługi administrowania prawami własności intelektualnej, udzielania licencji i pośrednictwa w obrocie prawami własności intelektualnej.

(111) **200408** (220) 2004 08 18 (210) 284478
(151) 2007 11 05 (441) 2004 11 29

(732) „CANAL + CYFROWY” Spółka z ograniczoną odpowiedzialnością, Warszawa, PL.

(540) PAKIET BIAŁY

(510), (511) **03** kosmetyki, dezodoranty, mydła, szampony, kremy i pasty do zębów, zwłaszcza dla dzieci, **09** aparaty i przyrządy kinematograficzne, aparaty do rejestracji, przekazu i odtwarzania obrazu i dźwięku: telewizory, radia, komputery i sprzęt komputerowy, dekodery, urządzenia do kodowania, wzmacniacze, sprzęt hi-fi, nagrania dźwiękowe i audiowizualne, gry komputerowe i telewizyjne, kasety, płyty CD, **16** dzienniki, czasopisma, periodyki, broszury, prospekty, druki, książki, plakaty, kalendarze, komiksy, papier, materiały piśmienne, wyroby z papieru, ołówki, kredki, materiały szkolne i do malowania, pieluchy niemowlęce z papieru lub celulozy, **25** odzież, odzież sportowa, obuwie, nakrycia głowy, **28** zabawki, gry planszowe i automatyczne, sprzęt sportowy, ozdoby na choinkę, lalki, **30** cukierki, ciasta, słodycze, czekolada, lody spożywcze, **35** usługi reklamowe z wykorzystaniem wszystkich metod słownych, dźwiękowych, audiowizualnych, telewizyjnych, multimedialnych i internetowych, doradztwo w zakresie organizowania i prowadzenia działalności gospodarczej i zarządzania holdingami, usługi marketingowe, usługi w zakresie produkcji audycji i filmów reklamowych, usługi w zakresie badania opinii rynku, polegające na gromadzeniu, przetwarzaniu i udostępnianiu informacji dotyczących towarów, usług i wydarzeń, organizacja wystaw, targów i konkursów w celach reklamowych i handlowych, prenumerata czasopism, pośrednictwo handlowe, usługi zarządzania, usługi administrowania wszelkimi urządzeniami i środkami transmisji sygnału telewizyjnego polegające na zarządzaniu

urządzeniami służącymi do gromadzenia, przetwarzania, transmisji i tworzenia sygnału telewizyjnego, usługi obsługi menedżerskiej polegającej na administrowaniu i zarządzaniu produkcją telewizyjną i filmową, **37** usługi instalowania analogowych i cyfrowych dekodów i urządzeń do odbioru przekazu telewizyjnego, **38** usługi stacji telewizyjnych i radiowych, przekazywanie głosu i obrazu jakakolwiek techniką, w tym cyfrową, obsługa przekazu fonicznego, transmitowanie obrazu i dźwięku, kodowanie i dekodowanie sygnałów dźwiękowych i wizualnych, rozpowszechnianie i dystrybucja analogowych i cyfrowych programów telewizyjnych telewizji kablowej, naziemnej, satelitarnej dla abonentów, w tym programów kodowanych, kinematograficznych, usług typu płatne seanse filmowe polegające na dystrybuowaniu i rozprowadzaniu programów telewizyjnych, video na życzenie polegające na możliwości wirtualnego wypożyczenia filmów i programów telewizyjnych, usługi wykonywane za pomocą łączu telewizji kablowej, naziemnej, satelitarnej, cyfrowej polegające na gromadzeniu, przetwarzaniu, wysyłaniu i transmisji informacji, dźwięku, obrazu, najem i wypożyczenie dekodów i odbiorników programów zakodowanych i zaszyfrowanych, **41** usługi w zakresie organizowania, nagrywania, montażu, rozpowszechniania, i tworzenia nazw audycji radiowych i telewizyjnych polegające na kreowaniu nazw, imprez informacyjnych, muzycznych, rozrywkowych, artystycznych, naukowych, kulturalnych, sportowych, rekreacyjnych, plenerowych, konkursów, pokazów z wykorzystaniem wszystkich metod słownych, dźwiękowych oraz technik audiowizualnych, organizowanie konkursów, konferencji i kongresów, wystaw i targów w celach kulturalnych i edukacyjnych, wydawanie publikacji multimedialnych i internetowych, usługi wydawnicze, **42** usługi obsługi technicznej i menedżerskiej wszelkiego rodzaju urządzeń służących do produkcji telewizyjnej i filmowej, usługi administrowania prawami własności intelektualnej, udzielania licencji i pośrednictwa w obrocie prawami własności intelektualnej.

(111) **200409** (220) 2004 11 24 (210) 288051
 (151) 2007 11 20 (441) 2005 03 07
 (732) PROFI CLEAN SERWIS Wojciech Wolny, Piotr Kałymon s.c.,
 Szczecin, PL.

(540) PROFI CLEAN SERWIS
 (510), (511) **03** antystatyczne preparaty do celów domowych, kreda do czyszczenia, preparaty do czyszczenia, środki do czyszczenia glazury, preparaty do czyszczenia rur odpływowych, materiały ścierne, preparaty do odtłuszczania inne niż stosowane w procesach produkcyjnych, papier polerujący, papier ścierny, preparaty do czyszczenia papierowych tapet, wosk do parkietów, pasty do podłogi i mebli, płótno szmerglowe, płótno ścierne, preparaty do usuwania rdzy, preparaty do przetykania rur odpływowych, płyny do spryskiwania szyb, wywabiacze plam, środki do mycia podłóg i innych powierzchni, środki do usuwania powłok nablyszczających, środki myjąco-odtłuszczające, środki do konserwacji podłóg z tworzyw sztucznych, ceramicznych i kamiennych, środki do czyszczenia dywanów i wykładzin dywanowych, środki do higieny sanitarnej, płyny do mycia polerowanego marmuru, impregnaty do posadzek kamiennych, środki zabezpieczające posadzki przed ścieraniem i pyleniem, antystatyczne powłoki akrylowe do podłóg, płyny i koncentraty do czyszczenia szkła, powierzchni metalowych i z tworzyw sztucznych, płynne dezodoranty, środki czyszczące do posadzek zmywalnych, środki do czyszczenia posadzek utwardzonych, **05** środki czyszczące, dezodoranty inne niż do użytku osobistego, środki dezynfekcyjne, preparaty do niszczenia grzyba domowego, **07** maszyny i urządzenia elektryczne do czyszczenia, maszyny i urządzenia do czyszczenia z napędem hydraulicznym, urządzenia ręczne z napędem spalinowym do zamiatania dużych powierzchni, zamiatarki z napędem elektrycznym, maszyny i urządzenia wielofunkcyjne do pielęgnacji terenów zieleni, nawierzchni obiektów sportowych oraz terenów komunalnych, urządzenia do czyszczenia parowe, urządzenia do czyszczenia pod wysokim ciśnieniem, dmuchawy, maszyny i urządzenia elektryczne do prania dywanów, elektryczne froterki do parkietów, urządzenia do mycia, instalacje do mycia pojazdów, kosiarzki, odkurzacze, pługi śnieżne, posypywarki, urządzenia do zbierania trawy, oprzyrządowanie do odkurzaczy do rozpylania perfum lub środków dezynfekcyjnych, torby do odkurzaczy, węże do odkurzaczy, instalacje odpylające do czyszczenia, instalacje centralne do próżniowego odpylania, urządzenia do czyszczenia obuwia elektryczne, elektryczne urządzenia i sprzęt do pastowania i froterowania, elektrycz-

ne polerki, trzeparki elektryczne, zmywarki naczyń, **12** samojezdne maszyny i urządzenia wielofunkcyjne do pielęgnacji terenów zieleni, nawierzchni obiektów sportowych oraz terenów komunalnych, traktory kompaktowe do sprzątania terenów przemysłowych i komunalnych oraz terenów sportowych, zamiatarki z napędem spalinowym, wózki używane do sprzątania, przyczepy z osprzętem do czyszczenia, taczki, **21** narzędzia do czyszczenia uruchamiane ręcznie, odpady bawełniane i wełniane do czyszczenia, pakuły do czyszczenia, gąbki do celów domowych, ściarki do czyszczenia, ściereczki impregnowane detergentem do czyszczenia, dozowniki mydła, froterki do parkietów nieelektryczne, odkurzacze nieelektryczne, trzepaczki do dywanów, ircha do czyszczenia, kosze i kubły na śmieci, kosze na odpadki, sprzęt ręczny do sprzątania: wózki, koszyki do wózków, mopy, miotły, wózki hotelowe, wózki serwisowe, wózki na odpady, wiadra, pokrywki na worki na odpady, wyciskarki do wiader i wózków do sprzątania, kije do mopów, uchwyty do mopów, stelaże do mopów, packi, zbieraki wody do podłogi, zbieraki wody do okien, zmywaki do okien, skrobaki, zestawy do mycia okien, przepychaczki do czyszczenia odpływu, rękawice do prac domowych, zmywaki metalowe do szorowania, ściereczki do wycierania kurzu, ściarki do mycia podłóg, ściereczki do wycierania mebli, szczotki, szczotki z piór do wycierania kurzu, zmiotki, zmywaki ścierne do celów kuchennych, szufelki do zbierania okruchów, sygnalizatory i znaki ostrzegawcze mokrej podłogi, urządzenia do czyszczenia obuwia nieelektryczne, pojemniki do użytku w gospodarstwie domowym nie z metali szlachetnych, pojemniki na nieczystości dla zwierząt, urządzenia i aparaty nieelektryczne do polerowania dla celów domowych, waniarki do prania, wycieraczki szczotkowe, maty czyszczące podłogowe, **37** usługi czyszczenia budynków od wewnątrz i zewnątrz, wypożyczenie maszyn i urządzeń do czyszczenia, oczyszczanie dróg oraz nawierzchni sportowych i komunalnych, pielęgnacja terenów zielonych oraz nawierzchni sportowych i komunalnych, instalowanie, konserwacja i naprawy maszyn i urządzeń do czyszczenia, mycia, zamiatania i odkurzania, naprawy wózków hotelowych, informacja o naprawach sprzętu do czyszczenia, wynajem sprzętu do czyszczenia i sprzątania, czyszczenie odzieży, czyszczenie okien, piaskowanie, czyszczenie pojazdów, mycie pojazdów.

(111) **200410** (220) 2004 12 03 (210) 288401
 (151) 2007 11 12 (441) 2005 03 07
 (732) Bogdan Piotrowski, Warszawa, PL.
 (540)



(531) 27.5.1
 (510), (511) **09** programy komputerowe, **35** doradztwo i pomoc w zakresie zarządzania działalnością gospodarczą, **36** usługi w zakresie zarządzania majątkiem nieruchomości, **42** projektowanie programów komputerowych.

(111) **200411** (220) 2005 02 18 (210) 291303
 (151) 2006 10 09 (441) 2005 05 30
 (732) ITC POLSKA Spółka z o.o., Kraków, PL.
 (540)



Kolor znaku: czerwony, czarny
 (531) 26.3.4, 26.4.1, 27.5.1, 29.1.1, 29.1.8
 (510), (511) **01** emulsje fotograficzne, preparaty chemiczne stosowane w fotografii, papier na fotokopie, papier fotometryczny, papier foto, środki chemiczne do udrażniania głowic, **02** pojemniki z tuszem, tonery do drukarek i kserokopiarek, zestawy do uzupełniania kartridżu, atrament, tusze, taśmy z tuszem, tusze do drukarek, do maszyn faksymilowych i kopiarek, tonery do drukarek, do maszyn faksymilowych i kopiarek, **16** artykuły biurowe, papier, karton, gazety, czaso-

pisma, farby drukarskie, atrament i wkłady atramentowe, artykuły do drukarek, w tym: pokrowce na drukarki, taśmy drukarskie, zestawy drukarskie, farba drukarska, aparatura i urządzenia i materiały do introligatorstwa, materiały piśmienne, poduszki i taśmy nasączone tuszem, pieczęcie i maszyny do pieczętowania, tusz, tasiemki barwiące.

(111) **200412** (220) 2005 05 02 (210) 294503
 (151) 2007 11 30 (441) 2005 08 08
 (732) Browar Amber Andrzej Przybyło, Bielikówko, PL.; Zakłady Mięsne Nowak Sp. z o.o. Sp. K., Gdańsk, PL.; Piekarnia-Cukiernia Mielnik, Straszyn, PL.; Spółdzielnia Mleczarska „Maćkowy”, Gdańsk, PL.; LONZA-NATA Teresa Zarębska, Waldemar Michałowski Sp. J., Gdańsk, PL.; Gminna Spółdzielnia „Samopomoc Chłopska” Żukowo, Żukowo, PL.; Piekarnia-Cukiernia, Hotel „Szydłowski” Andrzej Szydłowski, Gdańsk, PL.
 (540)



Kolor znaku: niebieski, biały

(531) 1.1.17, 27.5.1, 29.1.12
 (510), (511) **16** afisze, albumy, broszury, fotografie, kalendarze, kartki pocztowe, kartki okolicznościowe, publikacje, katalogi, czasopisma, ulotki, foldery, prospekty, plakaty, książki, **35** usługi w zakresie organizowania pokazów, wystaw, targów, badanie rynku, badanie opinii, badanie w dziedzinie działalności gospodarczej, doradztwo specjalistyczne handlowe, doradztwo w zakresie prowadzenia działalności gospodarczej, doradztwo w zarządzaniu przedsiębiorstwami, zarządzanie zbiorami informatycznymi, komputerowe bazy danych, powielanie dokumentów, promocja sprzedaży dla osób trzecich, marketing, usługi reklamowe na rzecz osób trzecich, rozpowszechnianie materiałów reklamowych, reklama i działalność informacyjna, reklamy korespondencyjne, reklama radiowa, reklamy telewizyjne, **41** usługi w zakresie organizacji szkoleń, seminariów, konferencji, kursów, sympozjów, kongresów, zjazdów, organizowanie konkursów edukacyjnych, rozrywkowych, organizacja imprez sportowych.
 (551) wspólne prawo ochronne

(111) **200413** (220) 2005 06 08 (210) 296195
 (151) 2007 11 12 (441) 2005 09 19
 (732) Biegański Jarosław, Milicz, PL.
 (540) Evea
 (510), (511) **16** dozowniki taśmy przylepnej (artykuły biurowe), kleje do papieru lub użytku domowego, materiały piśmienne, przybory szkolne (artykuły piśmienne), pudełka kartonowe lub papierowe, segregatory (artykuły biurowe), **20** haczyki niemetalowe do wieszania odzieży, pudełka drewniane lub z tworzyw sztucznych, **21** przybory do użytku domowego nie z metali szlachetnych.

(111) **200414** (220) 2005 06 09 (210) 296208
 (151) 2007 11 16 (441) 2005 09 19
 (732) TAN VIET International Ltd. Spółka z o.o., Łęgowo k/Pruszcz Gdańskiego, PL.
 (540) ORI
 (510), (511) **29** mleko i przetwory mleczne, mięso, drób, ryby, oleje i tłuszcze jadalne, przetwory owocowo-warzywne, konserwy mięsne i z warzywami, zupy, **30** kawa, herbata, kakao, cukier, ryż, mąka, przyprawy, wyroby cukiernicze i piekarnicze, makarony, lody, miód, słodcyce, proszki do pieczenia, sól, musztarda, ocet, sosy, **31** świeże owoce, jarzyny, kwiaty, nasiona, **32** wody mineralne, gazowane, napoje bezalkoholowe, syropy, napoje owocowe, piwo, **33** napoje alkoholowe, **34** papierosy, tytoń, zapalki.

(111) **200415** (220) 2005 08 01 (210) 298474
 (151) 2007 11 22 (441) 2005 11 14
 (732) ATEST-POL Tadeusz Pruszek, Łomża, PL.

(540) atestpol

(510), (511) **06** metalowa armatura do przewodów, barierki bezpieczeństwa metalowe stosowane na drogach, barierki ochronne metalowe, baryłki metalowe, beczki metalowe, belki metalowe, biały metal, blacha, blacharskie materiały dla budownictwa, boje cumownicze metalowe, bramy metalowe, materiały budowlane metalowe, budki telefoniczne metalowe, butle (metalowe pojemniki) do sprężonego gazu lub ciekłego powietrza, cermetale (spieki metalowo-ceramiczne), doki pływające do cumowania statków metalowe, ćwieki (gwoździe), dachówka metalowa, deflektory kominowe metalowe, dozowniki stałe ręczników metalowe, drabinki metalowe, drobniça żelazna, drut metalowy, osprzęt do drzwi metalowy, drzwi metalowe, dysze metalowe, dzwonki metalowe zawarte w tej klasie, ekrany paleniskowe, ekrany i siatki przeciw owadom metalowe, emblematy do pojazdów metalowe, figurki metalowe, folie metalowe, formy odlewnicze metalowe, futryny metalowe, gałki (uchwyty metalowe), groby i grobowce metalowe, artykuły gwoździarskie, gzymsy metalowe, haki metalowe, identyfikacyjne tabliczki metalowe, imadła warsztatowe metalowe, kabiny metalowe, kable metalowe nieelektryczne, kadzie metalowe, kajdanki, kapsle do butelek metalowe, kasetki i kasety metalowe, kasy i kasetki pancerne, kątowniki metalowe, kłamki metalowe, klamry metalowe, klucze, kłódki, kolanka do rur metalowe, kołki do ścian metalowe, kołnierze metalowe, kominy metalowe, konstrukcje metalowe, konstrukcje metalowe stosowane w budownictwie, końcówki do kabli (nieelektrycznych) metalowe, kostki brukowe metalowe, kosze dachowe metalowe stosowane w budownictwie, kosze metalowe, kotwice, kowadła, krany metalowe do beczek skrzynie metalowe, słupy metalowe, smarowniczkę, stemple metalowe, stropy i kratownice metalowe, kraty metalowe, kraty ochronne metalowe, kształtki rurowe rozgałęzieniowe metalowe, kule stalowe, liny metalowe, litery i cyfry metalowe z wyjątkiem czcionek, lufrki i okienka metalowe, lut twardy, łańcuchy metalowe zawarte w tej klasie, łańcuchy zabezpieczające zawarte w tej klasie, łąty metalowe, materiały kolejowe metalowe, materiały konstrukcyjne metalowe, drut miedziany nieizolowany, nadproża metalowe, nakrętki metalowe, narożniki metalowe stosowane w budownictwie, nawijarki do rur giętkich niemechaniczne metalowe, nity metalowe, obręcze do beczek metalowe, ogrodzenia metalowe, okiennice metalowe, okładziny metalowe stosowane w budownictwie, okna metalowe, okucia dla budownictwa metalowe, okucia okienne metalowe, opakowania z białej blachy, opaski metalowe, opaski zaciskowe metalowe do łączenia rur, osłony metalowe, palety metalowe, panele i kasetony metalowe, pasy metalowe zawarte w tej klasie, pierścienie metalowe zawarte w tej klasie, plomby metalowe, płyty metalowe, podkopy metalowe, podłogi metalowe, podpory metalowe, pojemniki metalowe, pręty metalowe do lutowania i spawania, progi metalowe, przewody antenowe, przewody centralnego ogrzewania metalowe, przewody ciśnieniowe metalowe, przewody instalacyjne rozgałęźne metalowe, przewody metalowe do instalacji wentylacyjnej i klimatycznej, przewody wodociągowe metalowe, pudełka metalowe, puszkę metalowe, ręczki do narzędzi metalowe, rękojeści metalowe, rolety metalowe, rurki metalowe, rury metalowe, rusztowania metalowe, rygle do zasuw okiennych, rynny metalowe, schody metalowe, skarbanki metalowe, skrzynie metalowe, strzemiona metalowe, sworznie metalowe, szalunki do betonu metalowe, szuffe do mieszania zaprawy metalowe, szyldy metalowe, szyny, ścianki szczelne metalowe, pokrycia metalowe ścian stosowane w budownictwie, śruby metalowe, tablice rejestracyjne metalowe, taśmy metalowe, trampoliny metalowe, uchwyty do przemieszczania przedmiotów metalowe, uszczelki metalowe, usztywniacze stosowane jako okucia metalowe budowlane, wiązadła metalowe, wieszaki metalowe, wycieraczki metalowe, wykładziny metalowe, wyroby artystyczne z brązu, zaciski do kabli metalowe, zaciski do rur metalowe, zamki metalowe, zamknięcia metalowe, zasuwy, zatyczki metalowe, zawiasy metalowe, zawory inne niż części maszyn metalowe, zbrojenie betonu metalowe, zbrojenie dla budownictwa metalowe, zderzaki metalowe, złącza i złączki metalowe, żaluzje metalowe, żyłki metalowe, **19** asfalt, azbestocement, balustrady, baraki i belki niemetalowe, beton, betonowe elementy budowlane, bitumiczne wyroby dla budownictwa, boazerie, bramy niemetalowe, budki targowe niemetalowe, materiały budowlane niemetalowe, budynki niemetalowe przenośne, cegły, cement, dachówka niemetalowa, deski drewniane dla budownictwa, drewno: budowlane, fornirowane, nadające się do formowania, obrobione, piłowane, użytkowe, drzwi niemetalowe, filc dla budownictwa, forniry, futryny niemetalowe, gips, gonty, gra-

nit, gzymsy niemetalowe, kamieniarskie wyroby, kamień, karton budowlany, karton bitumiczny, karton z miazgi drzewnej stosowany w budownictwie, kątowniki niemetalowe, kesony do prac konstrukcyjnych pod wodą, klepki bednarskie, kominowe trzony niemetalowe, konstrukcyjne elementy niemetalowe dla budownictwa, kostki brukowe niemetalowe, kraty niemetalowe, krokwie dachowe, kształtowniki niemetalowe, kwarc, lepiszcza do reperacji dróg, listwy niemetalowe stosowane w budownictwie, łąty drewniane, marmur, mozaiki dla budownictwa, nadproża niemetalowe, obróbki budowlane niemetalowe, obudowy kominków, odrzwia niemetalowe, ognioodporne powłoki cementowe, ogniotrwałe materiały, ogrodzenia niemetalowe, okiennice niemetalowe, okładziny niemetalowe stosowane w budownictwie, okna niemetalowe, okucia drzwi niemetalowe, oliwin dla budownictwa, pak, palisady niemetalowe, papa, papier budowlany, parkiety, piasek dla budownictwa, piasek srebrny, piaskowiec budowlany, płyty i płytki niemetalowe stosowane w budownictwie, podkłady kolejowe niemetalowe, podłogi niemetalowe, podpory niemetalowe, podwaliny niemetalowe, niemetalowe pokrycia dachów, pokrywy włazów niemetalowe, powłoki (materiały budowlane niemetalowe), profile niemetalowe dla budownictwa, progi niemetalowe, przegrody niemetalowe, przewody ciśnieniowe niemetalowe, przewody niemetalowe do instalacji wentylacyjnej i klimatyzacyjnej, przewody wodociągowe niemetalowe, ramy do okien niemetalowe, rolety zewnętrzne niemetalowe i nie z materiałów tekstylnych, urządzenia do parkowania rowerów niemetalowe, rozporki niemetalowe, rury drenażowe niemetalowe, rusztowania niemetalowe, schody niemetalowe, sklejka, słupy niemetalowe, smoła stosowana jako materiał budowlany, spoiwa do murów, stajnie niemetalowe, stemple podporowe niemetalowe, stopnie schodów niemetalowe, stropy niemetalowe, sufity niemetalowe, szalunki do betonu niemetalowe, szamota, szkło konstrukcyjne, szkło płaskie walcowane stosowane jako okienne dla budownictwa, szkło zbrojone, szyny winylowe stosowane jako materiał budowlany, ścianki szczelne niemetalowe, pokrycia ścian niemetalowe stosowane w budownictwie, taśmy smołowane stosowane w budownictwie, tarcica, terakota, tłuczeń, trampoliny niemetalowe, trzcina dla budownictwa, tuf wapienny, wapno, wykładziny niemetalowe, wyroby ze styropianu stosowane w budownictwie, wyroby z polistyrenu stosowane w budownictwie, wyroby ze styrenu stosowane w budownictwie nie zawarte w innych klasach, zaprawa murarska, zbiorniki murowane, zbrojenie dla budownictwa niemetalowe, znaki drogowe nieświejące i niemechaniczne niemetalowe, żaluzje niemetalowe, żużel stosowany jako materiał budowlany, żwir, **35** badanie rynku, doradztwo specjalistyczne w sprawach działalności gospodarczej, ekspertyzy w działalności gospodarczej, opinie, sondaże, organizowanie wystaw lub targów w celach handlowych lub reklamowych, pokazy towarów, promocja sprzedaży stosowana dla osób trzecich, usługi zaopatrzenia osób trzecich (zakupy produktów dla innych przedsiębiorstw z zakresu budownictwa i dla budownictwa), usługi umożliwiające odbiorcom dogodny wybór i zakup towarów w hurtowni i sklepach z zakresu budownictwa i dla budownictwa, **37** usługi z zakresu budownictwa: ogólnego, przemysłowego, informacja budowlana, izolowanie budynków, nadzór budowlany, rozbiórka budynków, układanie nawierzchni drogowych, uszczelnianie budynków, wynajem sprzętu budowlanego.

(111) **200416** (220) 2005 10 18 (210) 301330
 (151) 2008 01 08 (441) 2006 01 23
 (732) TECHNICA Aleksander Kiełkowski, Ustroń, PL.
 (540)

technica
 zmysł gastronomiczny

Kolor znaku: ciemnoniebieski, jasnoniebieski, biały
 (531) 27.5.1, 29.1.4, 29.1.6
 (510), (511) **11** autoklawy, lampy bakteriobójcze, różna dla barów, bojlerzy, aparatura i instalacje chłodnicze, szafy chłodnicze, frytownice elektryczne do zbiorowego żywienia, urządzenia i instalacje do gotowania do zbiorowego żywienia, komory chłodnicze, lodówki, ciągi grzewcze, piece kuchenne, urządzenia do chłodzenia powietrza, zamrażarki, zlewozmywaki, wszystkie w/w towary do zbiorowego żywienia, **35** zgrupowanie na rzecz osób trzecich towarów

pozwalające nabywcy wygodnie je oglądać i kupować w sklepie i hurtowni z przemysłowymi artykułami i przemysłowym sprzętem w zastosowaniu do zbiorowego żywienia, **37** naprawy z zakresu artykułów z branży zmechanizowanego sprzętu gospodarstwa domowego i sprzętu gastronomicznego do zbiorowego żywienia.

(111) **200417** (220) 2005 10 31 (210) 301763
 (151) 2008 01 30 (441) 2006 02 06
 (732) Zakład Usług Technicznych Spółka z o.o., Jankowice, PL.
 (540)



Kolor znaku: zielony, niebieski, żółty
 (531) 6.1.2, 26.11.3, 27.5.1, 29.1.13
 (510), (511) **32** wody stołowe, źródlane i mineralne-gazowane i niegazowane, napoje.

(111) **200418** (220) 2005 11 25 (210) 302806
 (151) 2007 11 13 (441) 2006 03 06
 (732) BALMA DESIGN, Ryszard Balcerkiewicz,
 Tarnowo Podgórne, PL.
 (540) ESTINO
 (510), (511) **20** meble.

(111) **200419** (220) 2005 11 25 (210) 302807
 (151) 2007 11 13 (441) 2006 03 06
 (732) BALMA DESIGN, Ryszard Balcerkiewicz,
 Tarnowo Podgórne, PL.
 (540) IXO
 (510), (511) **20** meble.

(111) **200420** (220) 2005 11 25 (210) 302808
 (151) 2007 11 13 (441) 2006 03 06
 (732) BALMA DESIGN, Ryszard Balcerkiewicz,
 Tarnowo Podgórne, PL.
 (540) MULA
 (510), (511) **20** meble.

(111) **200421** (220) 2005 11 25 (210) 302810
 (151) 2007 11 13 (441) 2006 03 06
 (732) BALMA DESIGN, Ryszard Balcerkiewicz,
 Tarnowo Podgórne, PL.
 (540) TRITOS
 (510), (511) **20** meble.

(111) **200422** (220) 2005 11 25 (210) 302811
 (151) 2007 11 13 (441) 2006 03 06
 (732) BALMA DESIGN, Ryszard Balcerkiewicz,
 Tarnowo Podgórne, PL.
 (540) ALTER
 (510), (511) **20** meble.

(111) **200423** (220) 2005 12 16 (210) 303722
 (151) 2007 12 13 (441) 2006 03 20
 (732) Tchibo Warszawa Spółka z o.o., Warszawa, PL.
 (540) Tchibo. Podaj to, co najlepsze.

(510), (511) **30** kawa, aromaty kawowe, napoje na bazie kawy, kawa mrożona, napoje kawowe z mlekiem, substytuty kawy, preparaty roślinne zastępujące kawę, kawa nie palona, kawa nienaturalna, herbata, napoje na bazie herbaty, herbata mrożona, czekolada, napoje na bazie czekolady, czekolada mrożona, napoje czekoladowe z mlekiem, kakao, napoje na bazie kakao, kakao mrożone, wyroby z kakao, napoje kakaowe z mlekiem, słodczyce, batony, cukierki, karmelki, pomadki-cukierki, pralinki, biszkopty, herbatniki, herbatniki

petit-beurre, ciasta, ciasta mączne, ciastka, lody, lody spożywcze, mrożony jogurt, bita śmietana, bułeczki słodkie, galaretki owocowe, gofry, kanapki, lód do napojów chłodzących, marcepan, wyroby cukiernicze na bazie migdałów, wyroby cukiernicze na bazie orzechów arachidowych, pieczywo imbirowe, piernik, puddingi, sorbety lodowe, tarty z owocami, wyroby cukiernicze, **32** aperitify bezalkoholowe, bezalkoholowe wyciągi z owoców, napoje bezalkoholowe, woda mineralna, woda gazowana, soki jabłkowe, soki owocowe i napoje owocowe, soki warzywne, syropy do napojów, lemoniady, koktajle bezalkoholowe, napoje gazowane, nektary owocowe, sorbety-napoje, **35** zgrupowanie na rzecz osób trzecich różnych towarów pozwalające nabywcy wygodnie je oglądać i kupować w dużym sklepie wielobranżowym, supermarkecie, barze, kawiarni, restauracji, sklepie z artykułami spożywczymi, takie towary jak: kawa, aromaty kawowe, napoje na bazie kawy, kawa mrożona, napoje kawowe z mlekiem, substytuty kawy, preparaty roślinne zastępujące kawę, kawa nie palona, kawa nienaturalna, herbata, napoje na bazie herbaty, herbata mrożona, czekolada, napoje na bazie czekolady, czekolada mrożona, napoje czekoladowe z mlekiem, kakao, napoje na bazie kakao, kakao mrożone, wyroby z kakao, napoje kakaowe z mlekiem, słodczyce, batony, cukierki, karmelki, pomadki-cukierki, pralinki, biszkopty, herbatniki, herbatniki petit-beurre, ciasta, ciasta mączne, ciastka, lody, lody spożywcze, mrożony jogurt, bita śmietana, bułeczki słodkie, galaretki owocowe, gofry, kanapki, lód do napojów chłodzących, marcepan, wyroby cukiernicze na bazie migdałów, wyroby cukiernicze na bazie orzechów arachidowych, pieczywo imbirowe, piernik, puddingi, sorbety lodowe, tarty z owocami, wyroby cukiernicze oraz aperitify bezalkoholowe, bezalkoholowe wyciągi z owoców, napoje bezalkoholowe, woda mineralna, woda gazowana, soki jabłkowe, soki owocowe i napoje owocowe, soki warzywne, syropy do napojów, lemoniady, koktajle bezalkoholowe, napoje gazowane, nektary owocowe, sorbety-napoje, **43** usługi gastronomiczne, prowadzenie barów, restauracji, kafeterii, kawiarni.

(111) **200424** (220) 2006 01 13 (210) 304831
 (151) 2007 11 06 (441) 2006 04 18
 (732) Firma Produkcyjno-Handlowa PESMENPOL Edward Niepsuj, Trzemeśnia, PL.
 (540) pesmenpol
 (510), (511) **06** konstrukcje metalowe do celów wyposażenia obiektów sportowych, szatni oraz magazynów sportowych, trybuny i ich elementy, pojemniki, kosze, konstrukcje metalowe wózków, stojaki, wieszaki, ławki, **21** urządzenia i sprzęt do sprzątania, **28** artykuły sportowe i gimnastyczne, przyrządy sportowe, urządzenia sportowe, wyposażenie obiektów sportowych, tablice, konstrukcje do koszykówki, konstrukcje i siatki do tenisa, konstrukcje gimnastyczne, drążki, liny, drabinki, kurtyny grodzące, sprzęt do badmintonu, siatki ochronne i piłkochwyty, **37** montaż, konserwacja urządzeń sportowych oraz wyposażenia obiektów sportowych.

(111) **200425** (220) 2006 01 27 (210) 305363
 (151) 2007 11 07 (441) 2006 05 02
 (732) „HAPRINT WERKOWSKI, BŁAUCIAK” SPÓŁKA JAWNA, Szczecin, PL.
 (540) HAPRINT
 (510), (511) **02** pojemniki z tuszem, tonery do fotokopiarek i drukarek, **09** sprzęt przetwarzający dane i komputery, **16** sprzęt biurowy z wyjątkiem mebli.

(111) **200426** (220) 2006 01 30 (210) 305489
 (151) 2008 02 07 (441) 2006 05 15
 (732) The Goodyear Tire & Rubber Company, Akron, US.
 (540) 4 FLEET GROUP
 (510), (511) **35** usługi prowadzenia sklepów w zakresie sprzedaży opon, dętek, kół samochodowych, piast, nakładek piast, materiałów do naprawy opon i dętek oraz części i komponentów do pojazdów silnikowych, **37** usługi w zakresie wulkanizacji opon oraz ich naprawy.

(111) **200427** (220) 2006 01 31 (210) 305554
 (151) 2007 12 18 (441) 2006 05 15
 (732) WIENER STÄDTISCHE Allgemeine Versicherung AG, Wiedeń, AT.

(540)



Kolor znaku: czarny, biały, czerwony
 (531) 5.5.19, 27.5.1, 29.1.13
 (510), (511) **36** ubezpieczenia, usługi finansowe.

(111) **200428** (220) 2006 02 01 (210) 305628
 (151) 2008 01 22 (441) 2006 05 15
 (732) Przedsiębiorstwo Produkcyjno-Usługowe Sławomir Dobosz, Radomsko, PL.
 (540)



Kolor znaku: niebieski, czerwony, biały
 (531) 26.2.1, 27.5.1, 29.1.13
 (510), (511) **19** niemetalowe materiały dla budownictwa, **35** handel detaliczny i hurtowy materiałami budowlanymi, **37** budownictwo, budowa pawilonów i sklepów targowych, budynki izolowanie, budynki uszczelnianie, budowlany sprzęt wynajem, murywanie, rusztowania montaż, budowa i remonty domów, wykonywanie instalacji elektrycznych, wodno-kanalizacyjnych, klimatyzacji i centralnego ogrzewania, roboty, nadzory, usługi cieplownicze, budowa powierzchni produkcyjnych, samochodowy transport towarowy, usługi sprzętem budowlanym.

(111) **200429** (220) 2006 02 06 (210) 305767
 (151) 2007 12 10 (441) 2006 05 15
 (732) DREAMSOFT Grzegorz Samborski, Radzymin, PL.
 (540) DREAMSOFT
 (510), (511) **09** komputerowy software: oprogramowanie stałe i nagrane, software-nagrane oprogramowanie dla komputerów, oprogramowanie, **35** prowadzenie sklepu lub hurtowni z oprogramowaniem komputerowym, **42** aktualizacja, powielanie, projektowanie, wypożyczanie-oprogramowania komputerowego, instalacja i konserwacja oprogramowania komputerowego.

(111) **200430** (220) 2006 03 06 (210) 307038
 (151) 2007 11 21 (441) 2006 06 12
 (732) Joanna Dolińska, Warszawa, PL.
 (540)



Kolor znaku: czerwony, granatowy
 (531) 1.5.1, 7.1.24, 24.15.1, 29.1.12
 (510), (511) **36** usługi agencji nieruchomości, administrowanie nieruchomościami, wycena nieruchomości, pośrednictwo w obrocie nieruchomościami, **41** usługi tłumaczeń, **42** usługi prawne, usługi projektowania i wypożyczania sprzętu komputerowego, usługi odzyskiwania i konwersji danych komputerowych, usługi wypożyczania, projektowania, powielania, instalowania, aktualizacji i konserwacji oprogramowania komputerowego.

(111) **200431** (220) 2006 03 06 (210) 307042
 (151) 2007 11 21 (441) 2006 06 12
 (732) Sławomir Czyż, Sarbiewo, PL.

(540)



Kolor znaku: czerwony, żółty, zielony, czarny, biały

(531) 1.17.13, 2.5.3, 25.1.5, 27.5.1, 29.1.15

(510), (511) **30** biszkopty, bułka tarta, chrupki kukurydziane i ziemniaczane, chipsy, pieczywo, ciasta, ozdoby jadalne do ciast, cukierki, przyprawy, czekolada, wyroby czekoladowe, galaretki owocowe, guma do żucia, herbata, jęczmień łuskany, kakao, kasza manna, kasze spożywcze, kawa, krakersy, kukurydza prażona, kuskus, makarony, mąka, muesli, płatki owsiane, paszteciki, płatki kukurydziane, płatki zbożowe, płatki ryżowe, pizza, żywność mrożona na bazie mąki i ryżu, ryż, ryż preparowany, słodczyce, spaghetti, suchary, preparaty zbożowe, żywność na bazie mąki, groch i fasola, **31** środki spożywcze dla zwierząt, dodatki do pasz dla celów nieleczniczych, groch świeży, fasola świeża, grzyby świeże, owoce i warzywa świeże, kasze dla drobiu, pokarm dla zwierząt, kukurydza, mąka z ryżu (pasza), migdały, orzechy, pasze dla zwierząt, pożywienie dla psów, kotów i innych zwierząt domowych, pszenica, otręby z pszenicy, pokarm dla ptaków, ryż nieprzetworzony, sezam, artykuły spożywcze dla zwierząt, substancje odżywczo-wzmacniające dla zwierząt, ziarna, nasiona, zioła ogrodowe, **43** usługi gastronomiczne, catering, bary szybkiej obsługi, kawiarnie, kafeterie, restauracje, bary, snack-bary.

(111) **200432** (220) 2006 03 07 (210) 307090
 (151) 2007 11 19 (441) 2006 06 12
 (732) CONSORTIA Spółka z o.o., Warszawa, PL.
 (540)

UMKG
DAXON
605

Kolor znaku: granatowy, czarny

(531) 27.5.1, 27.7.1, 29.1.4, 29.1.8

(510), (511) **09** urządzenie maskujące korespondencję głosową.

(111) **200433** (220) 2006 03 16 (210) 307673
 (151) 2008 01 30 (441) 2006 06 26
 (732) Autoryzowany Zakład Instalacji Alarmowych ARS-ALARM
 Artur Sutkowski, Bydgoszcz, PL.
 (540)

ARS
ALARM

Kolor znaku: niebieski, czerwony

(531) 27.5.1, 29.1.12

(510), (511) **37** usługi elektryczne obejmujące instalację i naprawy autoalarmów, immobiliserów, zamków centralnych, czujników parkowania, urządzeń z zakresu systemów alarmowych, systemów telewizji przemysłowej, alarmowych systemów wizyjnych, domofonów, radioodtwarzaczy, zestawów głośnomówiących, urządzeń z zakresu systemów kontroli dostępu i czasu pracy, urządzeń z zakresu satelitarnej ochrony pojazdów.

(111) **200434** (220) 2006 03 20 (210) 307921
 (151) 2007 11 07 (441) 2006 06 26
 (732) Europejska Fundacja Honorowego Dawcy Krwi, Warszawa, PL.
 (540) EUROPEJSKA FUNDACJA HONOROWEGO DAWCY KRWI

(510), (511) **09** filmy, **14** biżuteria, breloki, bransoletki, obrączki, broszki, **16** książki, broszury, czasopisma, plakaty, kalendarze, karty pocztowe, prospekty, **25** ubrania, nakrycia głowy, **35** usługi w zakresie organizacji aukcji promocyjnych, wystaw i targów w celach handlowych i reklamowych, usługi w zakresie opracowania programów promocyjnych, reklamy radiowej, telewizyjnej, prasowej i internetowej, usługi w zakresie publikowania tekstów reklamowych i rozpowszechniania ogłoszeń reklamowych, **36** usługi w zakresie organizowania i realizowania zbiórki funduszy na cele dobroczynne, usługi w zakresie sponsorowania finansowego, **41** usługi w zakresie opracowania programów edukacyjnych, organizowania wystaw związanych z edukacją, organizowania konferencji, szkolenia, seminariów, imprez masowych, konkursów edukacyjnych i rozrywkowych, organizowania loterii, organizowania spektakli, usługi w zakresie produkcji filmów.

(111) **200435** (220) 2006 03 22 (210) 308087
 (151) 2007 11 07 (441) 2006 06 26
 (732) ICP MANAGEMENT Radosław Łuczak, Łódź, PL.
 (540) makummi
 (510), (511) **28** układanki, gry planszowe, karty do gry.

(111) **200436** (220) 2006 03 22 (210) 308088
 (151) 2007 11 07 (441) 2006 06 26
 (732) ICP MANAGEMENT Radosław Łuczak, Łódź, PL.
 (540)



(531) 2.5.1, 29.1.12
 (510), (511) **28** układanki, gry planszowe, karty do gry.

(111) **200437** (220) 2006 04 06 (210) 309167
 (151) 2007 12 05 (441) 2006 07 10
 (732) „ZP STALMET” Zakład Mechaniki Precyzyjnej Krzysztof
 Karaźniewicz, Stargard Szczeciński, PL.
 (540) J2
 (510), (511) **06** dysze metalowe, dysze metalowe urządzeń zraszających, pojedyncze drobne wyroby metalowe.

(111) **200438** (220) 2006 04 06 (210) 309168
 (151) 2007 12 05 (441) 2006 07 10
 (732) „ZP STALMET” Zakład Mechaniki Precyzyjnej Krzysztof
 Karaźniewicz, Stargard Szczeciński, PL.
 (540) GNIZ
 (510), (511) **06** metalowe gniazda osadczycy dysz urządzeń zraszających, pojedyncze drobne wyroby metalowe.

(111) **200439** (220) 2006 04 06 (210) 309169
 (151) 2007 12 05 (441) 2006 07 10
 (732) „ZP STALMET” Zakład Mechaniki Precyzyjnej Krzysztof
 Karaźniewicz, Stargard Szczeciński, PL.
 (540) GNJ
 (510), (511) **06** metalowe gniazda osadczycy dysz urządzeń zraszających, pojedyncze drobne wyroby metalowe.

(111) **200440** (220) 2006 04 19 (210) 309759
 (151) 2007 11 08 (441) 2006 07 24
 (732) PATI I MAKŚ Przemysław Chocieszyński, Poznań, PL.
 (540)



Kolor znaku: różowy i odcienie, biały, czarny, jasnoniebieski, jasnopomarańczowy, jasnozielony

(531) 2.5.25, 26.4.3, 27.5.1, 29.1.15

(510), (511) **03** kosmetyki dla dzieci, **10** butelki dla niemowląt, smoczki, gryzaki, aparaty do karmienia piersią, **12** wózki dziecięce i przykrycia do nich, krzeselka bezpieczeństwa dla dzieci do pojazdów, **20** meble, poduszki, materace, leżaczki, chodziki, **21** podgrzewacze nielektryczne do butelek dla niemowląt, przybory toaletowe, nocniczki, wanienki dla niemowląt, termosy, **25** odzież i obuwie z tworzyw naturalnych i sztucznych, **28** zabawki, gry, sprzęt sportowy.

(111) **200441** (220) 2006 08 30 (210) 314931
(151) 2008 01 04 (441) 2006 12 11
(732) „GRYCAN LODY OD POKOLEŃ” Elżbieta Grycan, Majdan, PL.
(540)



Kolor znaku: czarny, złoty, ecru, beżowy
(531) 8.1.18, 19.3.3, 26.5.1, 27.5.1, 29.1.14
(510), (511) **30** lody, lody spożywcze.

(111) **200442** (220) 2006 08 30 (210) 314932
(151) 2008 01 04 (441) 2006 12 11
(732) „GRYCAN LODY OD POKOLEŃ” Elżbieta Grycan, Majdan, PL.
(540)



Kolor znaku: czarny, złoty, ecru, jasnożółty
(531) 8.1.18, 19.3.3, 26.5.1, 27.5.1, 29.1.14
(510), (511) **30** lody, lody spożywcze.

(111) **200443** (220) 2006 08 30 (210) 314933
(151) 2008 01 04 (441) 2006 12 11
(732) „GRYCAN LODY OD POKOLEŃ” Elżbieta Grycan, Majdan, PL.
(540)



Kolor znaku: czarny, złoty, ecru, różowy
(531) 8.1.18, 19.3.3, 26.5.1, 27.5.1, 29.1.14
(510), (511) **30** lody, lody spożywcze.

(111) **200444** (220) 2006 08 30 (210) 314934
(151) 2008 01 04 (441) 2006 12 11
(732) „GRYCAN LODY OD POKOLEŃ” Elżbieta Grycan, Majdan, PL.
(540)



Kolor znaku: czarny, złoty, ecru, żółty
(531) 8.1.18, 19.3.3, 26.5.1, 27.5.1, 29.1.14
(510), (511) **30** lody, lody spożywcze.

(111) **200445** (220) 2006 08 30 (210) 314935
(151) 2008 01 04 (441) 2006 12 11
(732) „GRYCAN LODY OD POKOLEŃ” Elżbieta Grycan, Majdan, PL.
(540)



Kolor znaku: czarny, złoty, ecru, brązowy
(531) 8.1.18, 19.3.3, 26.5.1, 27.5.1, 29.1.14
(510), (511) **30** lody, lody spożywcze.

(111) **200446** (220) 2006 08 30 (210) 314936
(151) 2008 01 04 (441) 2006 12 11
(732) „GRYCAN LODY OD POKOLEŃ” Elżbieta Grycan, Majdan, PL.
(540)



Kolor znaku: czarny, złoty, ecru, beżowy
(531) 8.1.18, 19.3.3, 27.5.1, 29.1.14
(510), (511) **30** lody, lody spożywcze.

(111) **200447** (220) 2006 08 30 (210) 314937
(151) 2008 01 04 (441) 2006 12 11
(732) „GRYCAN LODY OD POKOLEŃ” Elżbieta Grycan, Majdan, PL.
(540)



Kolor znaku: czarny, złoty, ecru, ciemnoróżowy
(531) 8.1.18, 19.3.3, 27.5.1, 29.1.14
(510), (511) **30** lody, lody spożywcze.

(111) **200448** (220) 2006 08 30 (210) 314938
(151) 2008 01 04 (441) 2006 12 11
(732) „GRYCAN LODY OD POKOLEŃ” Elżbieta Grycan, Majdan, PL.
(540)



Kolor znaku: czarny, złoty, ecru, jasnobrązowy
(531) 8.1.18, 19.3.3, 27.5.1, 29.1.14
(510), (511) **30** lody, lody spożywcze.

(111) **200449** (220) 2006 08 30 (210) 314939
(151) 2008 01 04 (441) 2006 12 11
(732) „GRYCAN LODY OD POKOLEŃ” Elżbieta Grycan, Majdan, PL.

(540)



Kolor znaku: czarny, złoty, ecru, jasnobrązowy
 (531) 8.1.18, 19.3.3, 27.5.1, 29.1.14
 (510), (511) **30** lody, lody spożywcze.

(111) **200450** (220) 2006 08 30 (210) 314940
 (151) 2008 01 04 (441) 2006 12 11
 (732) „GRYCAN LODY OD POKOLEŃ” Elżbieta Grycan, Majdan, PL.
 (540)



Kolor znaku: czarny, złoty, ecru, biały
 (531) 8.1.18, 19.3.3, 27.5.1, 29.1.14
 (510), (511) **30** lody, lody spożywcze.

(111) **200451** (220) 2006 08 30 (210) 314941
 (151) 2008 01 04 (441) 2006 12 11
 (732) „GRYCAN LODY OD POKOLEŃ” Elżbieta Grycan, Majdan, PL.
 (540)



Kolor znaku: czarny, złoty, ecru, żółty
 (531) 8.1.18, 19.3.3, 27.5.1, 29.1.14
 (510), (511) **30** lody, lody spożywcze.

(111) **200452** (220) 2006 08 30 (210) 314942
 (151) 2008 01 04 (441) 2006 12 11
 (732) „GRYCAN LODY OD POKOLEŃ” Elżbieta Grycan, Majdan, PL.
 (540)



Kolor znaku: czarny, złoty, ecru, jasnobrązowy
 (531) 8.1.18, 19.3.3, 27.5.1, 29.1.14
 (510), (511) **30** lody, lody spożywcze.

(111) **200453** (220) 2006 08 30 (210) 314943
 (151) 2008 01 04 (441) 2006 12 11
 (732) „GRYCAN LODY OD POKOLEŃ” Elżbieta Grycan, Majdan, PL.

(540)



Kolor znaku: czarny, złoty, ecru, ciemnoróżowy
 (531) 8.1.18, 19.3.3, 27.5.1, 29.1.14
 (510), (511) **30** lody, lody spożywcze.

(111) **200454** (220) 2006 08 30 (210) 314944
 (151) 2008 01 04 (441) 2006 12 11
 (732) „GRYCAN LODY OD POKOLEŃ” Elżbieta Grycan, Majdan, PL.
 (540)



Kolor znaku: czarny, złoty, ecru, jasnożółty
 (531) 8.1.18, 19.3.3, 27.5.1, 29.1.14
 (510), (511) **30** lody, lody spożywcze.

(111) **200455** (220) 2006 08 30 (210) 314945
 (151) 2008 01 04 (441) 2006 12 11
 (732) „GRYCAN LODY OD POKOLEŃ” Elżbieta Grycan, Majdan, PL.
 (540)



Kolor znaku: czarny, złoty, ecru, beżowy
 (531) 8.1.18, 19.3.3, 27.5.1, 29.1.14
 (510), (511) **30** lody, lody spożywcze.

(111) **200456** (220) 2006 08 30 (210) 314946
 (151) 2008 01 04 (441) 2006 12 11
 (732) „GRYCAN LODY OD POKOLEŃ” Elżbieta Grycan, Majdan, PL.
 (540)



Kolor znaku: czarny, złoty, ecru, brązowy
 (531) 8.1.18, 19.3.3, 27.5.1, 29.1.14
 (510), (511) **30** lody, lody spożywcze.

(111) **200457** (220) 2006 08 30 (210) 314947
 (151) 2008 01 04 (441) 2006 12 11
 (732) „GRYCAN LODY OD POKOLEŃ” Elżbieta Grycan, Majdan, PL.
 (540)



Kolor znaku: czarny, złoty, ecru, biały
 (531) 8.1.18, 19.3.3, 27.5.1, 29.1.14
 (510), (511) **30** lody, lody spożywcze.

(111) **200458** (220) 2006 08 30 (210) 314948
 (151) 2008 01 04 (441) 2006 12 11
 (732) „GRYCAN LODY OD POKOLEŃ” Elżbieta Grycan, Majdan, PL.
 (540)



Kolor znaku: czarny, złoty, ecru, beżowy
 (531) 8.1.18, 19.3.3, 27.5.1, 29.1.14
 (510), (511) **30** lody, lody spożywcze.

(111) **200459** (220) 2006 08 30 (210) 314949
 (151) 2008 01 04 (441) 2006 12 11
 (732) „GRYCAN LODY OD POKOLEŃ” Elżbieta Grycan, Majdan, PL.
 (540)



Kolor znaku: czarny, złoty, ecru, jasnobrązowy
 (531) 8.1.18, 19.3.3, 27.5.1, 29.1.14
 (510), (511) **30** lody, lody spożywcze.

(111) **200460** (220) 2006 08 25 (210) 314773
 (151) 2008 02 01 (441) 2006 11 27
 (732) Lidl Stiftung & Co. KG, Neckarsulm, DE.
 (540) KISKONDAS
 (510), (511) **29** świeże i mrożone mięso oraz drób, produkty mięsne i z drobiu, gotowe dania składające się głównie z mięsa i drobiu oraz produktów mięsnych i drobiowych.

(111) **200461** (220) 1999 06 11 (210) 203272
 (151) 2008 01 29
 (732) „Ludwisarnia Felczyńskich-Taciszów” Zbigniew Felczyński, Gliwice, PL.
 (540) LUDWISARNIA FELCZYŃSKICH TACISZÓW

(510), (511) **06** dzwony, wyroby artystyczne odlewane z brązu, **15** gongi, **40** odlewanie dzwonów, konserwacja i rekonstrukcja dzwonów i odlewów artystycznych.

(111) **200462** (220) 1999 06 11 (210) 203273
 (151) 2008 01 29
 (732) „Ludwisarnia Felczyńskich-Taciszów” Zbigniew Felczyński, Gliwice, PL.
 (540) ZBIGNIEW LUDWIK FELCZYŃSKI
 (510), (511) **06** dzwony, wyroby artystyczne odlewane z brązu, **15** gongi, **40** odlewanie dzwonów, konserwacja i rekonstrukcja dzwonów i odlewów artystycznych.

(111) **200463** (220) 2000 11 08 (210) 226804
 (151) 2007 11 08
 (732) VIENNA SERVICE Spółka z o.o., Warszawa, PL.
 (540)

**GALERIA
 ŻOLIBÓRZ**

Kolor znaku: czerwony, biały

(531) 26.4, 27.5, 29.1
 (510), (511) **36** administrowanie nieruchomościami, pośrednictwo w sprawach kupna, sprzedaży i najmu nieruchomości, wycena nieruchomości, wynajmowanie powierzchni biurowych i powierzchni handlowych, **39** usługi w zakresie prowadzenia składów celnych i konsygnacyjnych.

(111) **200464** (220) 2002 11 14 (210) 257469
 (151) 2008 01 15 (441) 2003 05 19
 (732) Przedsiębiorstwo Handlowe „KEY” Spółka z o.o., Wrocław, PL.
 (540) HEY
 (510), (511) **25** bielizna osobista, dresy, szlafroki, koszule, bluzki, podkoszulki, T-shirty, stroje gimnastyczne, stroje gimnastyczne, koszulki, halki, biustonosze, stroje kąpielowe, nakrycia głowy, obuwie, obuwie sportowe, **35** prowadzenie sklepu lub hurtowni z bielizną osobistą, dresami, szlafrokami, koszulkami, bluzkami, podkoszulkami, T-shirtami, strojami gimnastycznymi, koszulkami, halkami, biustonoszami, strojami kąpielowymi, nakryciami głowy, obuwiem.

(111) **200465** (220) 2003 07 10 (210) 267205
 (151) 2008 01 11 (441) 2004 01 12
 (732) Piekarnia „AWITEKS” Witold Wojciech Nakielny, Kraków, PL.
 (540) bułka arabka
 (510), (511) **30** bułki.

(111) **200466** (220) 2003 12 20 (210) 274349
 (151) 2008 01 24 (441) 2004 04 19
 (732) „SOBIK”-Zakład Produkcyjny Spółka z ograniczoną odpowiedzialnością Spółka komandytowa, Bielsko-Biała, PL.
 (540)



Kolor znaku: czerwony, biały

(531) 3.4.1, 27.5.1, 29.1.12
 (510), (511) **29** masło.

(111) **200467** (220) 2003 12 20 (210) 274350
 (151) 2008 01 24 (441) 2004 04 19
 (732) „SOBIK”-Zakład Produkcyjny Spółka z ograniczoną odpowiedzialnością Spółka komandytowa, Bielsko-Biała, PL.

(540)



Kolor znaku: czerwony, biały

(531) 3.4.1, 27.5.1, 29.1.12

(510), (511) 29 masło.

(111) 200468 (220) 2003 12 20 (210) 274351

(151) 2008 01 24 (441) 2004 04 19

(732) „SOBIK”-Zakład Produkcyjny Spółka z ograniczoną odpowiedzialnością Spółka komandytowa, Bielsko-Biała, PL.

(540)



Kolor znaku: czerwony, biały, niebieski, zielony, żółty, czarny

(531) 3.4.1, 6.3.1, 9.1.10, 18.3.2, 27.5.1, 29.1.15

(510), (511) 29 masło.

(111) 200469 (220) 2004 04 15 (210) 279343

(151) 2008 01 30 (441) 2004 07 26

(732) Trade Marketing Investments Sp. z o.o., Warszawa, PL.

(540)



Kolor znaku: czerwony, czarny, niebieski, biały

(531) 26.4.9, 27.5.1, 29.1.14

(510), (511) 35 badania rynku, reklama, zarządzanie w działalności handlowej, rejestracja i systematyzacja informacji pisemnej.

(111) 200470 (220) 2004 06 21 (210) 282153

(151) 2008 01 15 (441) 2004 10 04

(732) POLSKA GIEŁDA PRACY Spółka z o.o., Rzeszów, PL.

(540)



Kolor znaku: czerwony, czarny

(531) 1.17.11, 2.1.1, 27.5.1, 29.1.1, 29.1.8

(510), (511) 16 druki, materiały piśmiennicze, książki, plakaty z papieru lub kartonu, materiały szkoleniowe i instruktażowe, broszury, czasopisma (periodyki), 35 reklama, działalność związana z prowadzeniem doradztwa personalnego, pośrednictwa pracy-rekrutacji, doradztwo w zakresie zarządzania przedsiębiorstwem, administrowania przedsiębiorstwem, czynności biurowe (wypożyczanie maszyn i urządzeń), 41 nauczanie, organizacja i prowadzenie szkoleń, konferencji, kongre-

sów, seminariów, sympozjów, zjazdów, kursów edukacyjnych, książki (publikowanie tekstów innych niż teksty reklamowe), doradztwo zawodowe (porady w zakresie edukacji lub kształcenia).

(111) 200471 (220) 2004 06 21 (210) 282190

(151) 2007 11 12 (441) 2004 10 04

(732) „Zakład Mięsy Dobrowolski” Sp. z o.o., Wadowice Górne, PL.

(540)



Kolor znaku: czerwony, biały, złoty, brązowy, czarny

(531) 24.5.20, 25.1.6, 27.5.1, 29.1.15

(510), (511) 29 dania mięsne, drób, ekstrakty mięsne, mięso, mięso konserwowane, pieczeń wołowa, pieczeń wieprzowa, pieczeń z drobiu, pieczeń z dziczyzny, przetwory mięsne, tłuszcze zwierzęce, ryby, dziczyzna, konserwy, wędliny, paszтет mięsny, 35 zgrupowanie na rzecz osób trzecich różnych towarów obejmujących ekstrakty mięsne, mięso, mięso konserwowane, drób, przetwory mięsne, tłuszcze zwierzęce, ryby, dziczyzna, konserwy, wędliny, paszтет mięsny i rozpowszechnianie materiałów reklamowych.

(111) 200472 (220) 2004 08 18 (210) 284493

(151) 2007 11 12 (441) 2004 11 29

(732) Przedsiębiorstwo Produkcyjno-Handlowe „REMIX” Marek Rezler, Marki, PL.

(540)



(531) 27.5.1

(510), (511) 25 odzież, 35 usługi sklepów detalicznych i hurtowni w zakresie sprzedaży odzieży.

(111) 200473 (220) 2004 09 20 (210) 285576

(151) 2008 01 31 (441) 2004 12 27

(732) Józef Kopacz, Gronowo Górne, PL.

(540)



Kolor znaku: złoty

(531) 27.5.1, 29.1.2

(510), (511) 11 kotły grzewcze, 35 usługi prowadzenia salonu sprzedaży z kotłami grzewczymi.

(111) 200474 (220) 2004 10 04 (210) 286100

(151) 2008 01 24 (441) 2005 01 10

(732) „BRUK-BET” Krzysztof Witkowski, Nieciecza, PL.

(540) CONTINENTAL

(510), (511) 01 preparaty do konserwacji i zabezpieczenia cegieł, cementu, betonu, środki chemiczne dla przemysłu, środki do konserwacji murów, kleje do celów przemysłowych, preparaty do gruntowania, preparaty nadające nieprzepuszczalność cementu, spoiwa do betonu, cement, dolomit do celów przemysłowych, 06 bramy metalowe, ogrodzenia metalowe, materiały blacharskie do budownictwa, konstrukcje metalowe, okucia metalowe, płytki podłogowe i konstrukcyjne metalowe, rury metalowe,

zbrojenia do betonu, metalowa kostka brukowa, kratki ochronne, **19** beton i betonowe elementy budowlane, budowlane materiały i konstrukcje niemetalowe, ogrodzenia i słupki niemetalowe, kamień budowlany, cegły, materiały do budowy i pokryć dróg, nawierzchnie drogowe, gazony, kamień i wyroby kamieniarskie, w tym kamienie posadzkowe, kostka brukowa, krawężniki, obrzeża, palisady niemetalowe, płytki podłogowe, płytki elewacyjne betonowe, płyty budowlane, pustaki, rury niemetalowe, sztuczny kamień, wyroby betonowe wibroprasowane, **37** informacja i nadzór budowlany, kamieniarstwo, usługi brukarskie.

(111) **200475** (220) 2004 11 02 (210) 287267
 (151) 2008 01 29 (441) 2005 02 07
 (732) Piwnice Win Importowanych „VINFORT” Sp. z o.o., Kraków, PL.
 (540)



(531) 4.3.3, 20.5.25, 26.4.2, 27.5.1
 (510), (511) **33** wina.

(111) **200476** (220) 2004 12 01 (210) 288299
 (151) 2007 12 07 (441) 2005 03 07
 (732) CONTIMAX Andrzej Cieślak, Bochnia, PL.
 (540)



Kolor znaku: żółty, pomarańczowy, seledynowy, zielony, złoty, czerwony, biały, brązowy, szary, srebrny, czarny
 (531) 3.9.1, 5.9.24, 8.5.4, 25.1.15, 27.5.1, 29.1.15
 (510), (511) **29** ryby w stanie przetworzonym, filety śledziowe w zalewie warzywno-owocowej.

(111) **200477** (220) 2004 12 01 (210) 288300
 (151) 2007 12 07 (441) 2005 03 07
 (732) CONTIMAX Andrzej Cieślak, Bochnia, PL.
 (540)



Kolor znaku: granatowy, niebieski, złoty, czerwony, biały, jasnoniebieski, żółty, zielony, pomarańczowy, szary, srebrny, brązowy, czarny
 (531) 3.9.1, 5.9.24, 8.5.4, 25.1.15, 27.5.1, 29.1.15
 (510), (511) **29** ryby w stanie przetworzonym, filety śledziowe w zalewie smakowej z warzywami.

(111) **200478** (220) 2005 01 10 (210) 289760
 (151) 2007 10 02 (441) 2005 04 18
 (732) Robert Karwowski, Łódź, PL.
 (540)

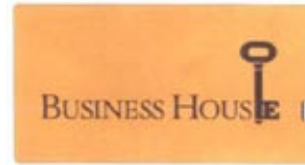

Kolor znaku: żółty, czarny

(531) 14.5.1, 14.5.2, 27.5.1, 29.1.2

(510), (511) **09** karty inteligentne-karty identyfikacyjne, karty z pamięcią, karty magnetyczne, **16** wydawnictwa, periodyki, magazyny, albumy, kalendarze, materiały informacyjne i promocyjne, katalogi, materiały reklamowe, **35** doradztwo w zakresie organizowania i prowadzenia działalności gospodarczej, reklama wszelkiego rodzaju, promocja, doradztwo w organizowaniu, zarządzaniu, prowadzeniu, wspieraniu działalności gospodarczej, badania rynku, badania marketingowe, reklamowe, informacja handlowa, biznesowa, **36** usługi finansowe, doradztwa finansowego, obsługa kart kredytowych i rabatowych, **41** usługi edukacyjne, usługi organizowania konferencji, seminariów, konkursów, zjazdów, organizowanie imprez rozrywkowych i informacja o rozrywce, organizowanie wystaw, usługi nauczania, usługi wydawnicze.

(111) **200479** (220) 2005 03 07 (210) 292117
 (151) 2008 01 24 (441) 2005 06 13
 (732) Fabryka Farb i Lakierów „ŚNIEŻKA” Spółka Akcyjna, Lubzina, PL.
 (540) PLATINIUM
 (510), (511) **02** farby, emulsje, lakiery.

(111) **200480** (220) 2005 04 14 (210) 293653
 (151) 2008 02 06 (441) 2005 07 25
 (732) STANFORM Dariusz Stankiewicz, Warszawa, PL.
 (540)



(531) 26.1.2, 27.5.1

(510), (511) **06** formy wtryskowe metalowe, formy odlewnicze metalowe.

(111) **200481** (220) 2005 04 14 (210) 293670
 (151) 2008 01 17 (441) 2005 07 25
 (732) ATMOTERM S.A., Opole, PL.
 (540)

ECO₂

(531) 27.5.1

(510), (511) **09** oprogramowanie z zakresu ochrony środowiska, magnetyczne nośniki danych, płyty (dyski) z nagraniami, programy komputerowe nagrane, programy komputerowe ładowalne, komputerowe oprogramowanie stałe, magnetyczne nośniki informacji, **42** oprogramowanie z zakresu ochrony środowiska, analizy uciążliwości zakładów dla środowiska naturalnego, pomiary emisji zanieczyszczeń i hałasu, administrowanie stronami komputerowymi [sieciowymi], analizy systemów komputerowych, doradztwo w zakresie ochrony środowiska, ekspertyzy inżynierskie, konwersja danych lub dokumentów na formę elektroniczną, doradztwo w zakresie ochrony środowiska, oprogramowanie komputerowe: aktualizacja, instalacja, konserwacja, powielanie, projektowanie, wypożyczenie, projektowanie systemów komputerowych, opracowywanie projektów technicznych, tworzenie i utrzymywanie stron internetowych dla osób trzecich, licencjonowanie własności intelektualnej.

(111) **200482** (220) 2005 04 27 (210) 294333
 (151) 2007 11 19 (441) 2005 08 08
 (732) Deutschstunde Andrzej Niewiński, Wrocław, PL.
 (540)



(531) 26.1.2, 27.5.1
 (510), (511) **39** turystyka, **41** szkoły językowe, nauczanie, tłumaczenia, przedszkola, nauczanie korespondencyjne, wyjazdy językowe, edukacja, nauczanie języków obcych, organizowanie i prowadzenie konferencji, kongresów, konkursów, publikowanie książek, sprawdziany pedagogiczne, usługi związane z organizacją wypoczynku, doradztwo zawodowe (porady w zakresie edukacji).

(111) **200483** (220) 2005 05 10 (210) 294768
 (151) 2007 11 13 (441) 2005 08 22
 (732) JERONIMO MARTINS DYSTRYBUCJA S.A., Kostrzyn, PL.
 (540)



Kolor znaku: różowy i jego odcienie, szary
 (531) 25.1.1, 27.5.1, 29.1.12
 (510), (511) **03** balsamy, kremy, mleczka do ciała.

(111) **200484** (220) 2005 06 29 (210) 297193
 (151) 2008 01 30 (441) 2005 10 03
 (732) HBO Polska Sp. z o.o., Warszawa, PL.
 (540) NA STOJAKA

(510), (511) **09** urządzenia i przyrządy do nagrywania, transmisji i/lub reprodukcji dźwięku i/lub obrazu, nośniki z nagraniami obrazu i/lub dźwięku, gry komputerowe, **14** wyroby jubilerskie, biżuteria, kamienie szlachetne, zegarki, **16** druki, wydawnictwa, dzienniki, czasopisma, książki, kalendarze, materiały szkoleniowe i instruktażowe, opakowania, **18** torby, torebki, parasolki i parasole, **25** odzież, T-shirt, nakrycia głowy, obuwie, **28** gry i zabawki, artykuły sportowe i gimnastyczne nie ujęte w innych klasach, ozdoby choinkowe z wyjątkiem artykułów oświetleniowych i słodyczy, **35** usługi reklamowe, produkcja reklam telewizyjnych, radiowych i kinowych, organizowanie wystaw handlowych i reklamowych, **38** nadawanie, rozpowszechnianie, udostępnianie, rozprowadzanie, produkcja audycji oraz programów radiowych i telewizyjnych, a także dostarczanie i dystrybucja programów radiowych i telewizyjnych, **41** usługi w zakresie rozrywki, wynajem dekoracji, kostiumów i rekwizytów, wynajem: pomieszczeń docelów rozrywkowych, studia nagrań, organizowanie konkursów, imprez artystycznych, estradowych, sportowych, rekreacyjnych, usługi w zakresie organizowania nauki i szkoleń.

(111) **200485** (220) 2005 07 02 (210) 297307
 (151) 2008 01 25 (441) 2005 10 03
 (732) Pracownia Radiestezji Profesjonalnej „GBT” Izabela Pieczara-Śliżyńska, Bielsko-Biała, PL.
 (540)



Kolor znaku: zielony, biały
 (531) 5.3.9, 27.5.1, 29.1.12

(510), (511) **42** usługi radiestezyjne w tym: badania optymalizujące lokalizację punktów dla budowy studni, badania lokalizacji studni dla zasilania tzw. pomp ciepła, badania działek i terenów pod budownictwo mieszkaniowe i inwentarskie, badania wnętrz istniejących budynków mieszkalnych i inwentarskich na występujące tam promieniowanie gamma/radon, alfa/beta i pola magnetycznego, zabezpieczania i ekranowania pomieszczeń przed szkodliwym promieniowaniem, badania radiestezyjne i geologiczne, opinie biegłego, stosowanie technik radiestezyjnych w geologii dla potrzeb hydrologii poszukiwawczej i geologii górniczej, badania środowiska przestrzennego i przyrodniczego.

(111) **200486** (220) 2005 07 07 (210) 297501
 (151) 2007 11 13 (441) 2005 10 17
 (732) JERONIMO MARTINS DYSTRYBUCJA S.A., Kostrzyn, PL.
 (540)



Kolor znaku: jasnoniebieski, oliwkowy, czarny
 (531) 3.9.18, 27.5.1, 29.1.13
 (510), (511) **16** serwetki papierowe, ręczniki papierowe.

(111) **200487** (220) 2005 07 22 (210) 298133
 (151) 2007 11 19 (441) 2005 10 31
 (732) Z 27 Sp. z o.o., Pruszcz Gdański, PL.
 (540)



Kolor znaku: czerwony, szary
 (531) 2.9.1, 27.5.1, 29.1.12
 (510), (511) **11** lampy elektryczne, **20** meble, **35** prowadzenie sklepu lub hurtowni z meblami i artykułami wyposażenia wnętrz.

(111) **200488** (220) 2005 08 03 (210) 298558
 (151) 2007 11 13 (441) 2005 11 14
 (732) JERONIMO MARTINS DYSTRYBUCJA S.A., Kostrzyn, PL.
 (540)



Kolor znaku: czerwony, żółty, zielony i jego odcienie, biały, granatowy
 (531) 5.3.11, 27.5.1, 29.1.15
 (510), (511) **32** soki owocowe.

(111) **200489** (220) 2005 09 02 (210) 299582
 (151) 2008 01 15 (441) 2005 12 12
 (732) International Data Group Poland S.A., Warszawa, PL.
 (540) CSO

(510), (511) **09** czasopismo wydawane na nośniku CD i DVD, **16** czasopismo, **41** publikacja elektroniczna on-line czasopisma, organizowanie i prowadzenie konferencji, kongresów, seminariów, sympozjów, zjazdów, szkoleń.

(111) **200490** (220) 2005 09 15 (210) 300079
 (151) 2007 11 13 (441) 2005 12 27

(732) ERGO Sp. z o.o., Kraków, PL.
(540)



(531) 26.1.5, 26.3.3, 26.11.1, 27.5.1

(510), (511) **35** agencje importowo-eksportowe, agencje informacji handlowej, agencje reklamowe aukcje publiczne, badania opinii publicznej, analiza kosztów, badania w dziedzinie działalności gospodarczej, badanie rynku, dekorowanie wystaw sklepowych, doradztwo w zakresie organizowania i prowadzenia działalności gospodarczej, doradztwo w zakresie zarządzania działalnością gospodarczą, doradztwo w zakresie zarządzania personalnego, dobór personelu za pomocą metod psychotechnicznych, dystrybucja materiałów reklamowych, dystrybucja próbek, ekspertyzy w działalności gospodarczej, fotokopiowanie, informacja handlowa, informacja o działalności gospodarczej, komputerowe zarządzanie plikami, manekiny do celów reklamowych i promowania sprzedaży, obróbka tekstów, organizacja wystaw w celach handlowych lub reklamowych, organizowanie targów w celach handlowych lub reklamowych, pozyskiwanie danych do komputerowych baz danych, pokazy towarów, pozyskiwanie informacji o działalności gospodarczej, profesjonalne zarządzanie działalnością artystyczną, projektowanie systemów organizacyjnych w działalności gospodarczej, promocja sprzedaży, publikowanie tekstów reklamowych, reklama za pośrednictwem sieci komputerowej, reklamy korespondencyjne, prasowe, radiowe, telewizyjne, rozlepianie plakatów reklamowych, rozpowszechnianie ogłoszeń reklamowych, rozpowszechnianie materiałów reklamowych, sondaże opinii, sortowanie danych w bazach komputerowych, promocja sprzedaży dla osób trzecich, systematyzacja danych do komputerowych baz danych, uaktualnianie materiału reklamowego, wycena działalności handlowej, wynajmowanie powierzchni na cele reklamowe, wynajem czasu reklamowego we wszystkich środkach przekazu, wynajem dystrybutorów automatycznych, wynajmowanie miejsc na umieszczanie ogłoszeń lub reklam, wypożyczanie maszyn i urządzeń dla biura, wypożyczanie materiałów reklamowych, **40** apretuowanie papieru, apretuowanie tkanin, apretuowanie włókna, barwienie obuwia, barwienie futer, barwienie skór, barwienie szyb przez obróbkę ich powierzchni, barwienie tekstyliów, barwienie tkanin, barwienie włókien, chromowanie, cynowanie, dekantowanie tkanin, dezodoryzacja powietrza, dmuchanie szkła, druk sitowy, drukowanie litograficzne, drukowanie offsetowe, drukowanie rysunków, drukowanie wzorów, fotochemigrafia, frezowanie, galwanizacja, galwanotechnika, garbarstwo, grawerowanie, hafciarstwo, hartowanie metali, heblowanie, impregnowanie ognioodporne tkanin, impregnowanie wodoodporne tkanin, impregnowanie ognioodporne włókna, informacja o obróbce materiałów, introigatorstwo, kadmowanie, kalandrowanie tkanin, kompletowanie materiałów na zamówienie, konserwowanie napojów i żywności, kowalstwo, krojenie tkanin, laminowanie, lutowanie, magnesowanie, młynarstwo, nabylszczanie futer, niklowanie niszczenie odpadków, obrębianie tkanin, obróbka ceramiki, obróbka drewna, obróbka papieru, obróbka skóry, obróbka taśm filmowych, obróbka tkanin mająca na celu uzyskanie niegniotliwości, obróbka wełny, obróbka włókna, oczyszczanie powietrza, odkażanie materiałów niebezpiecznych, odświeżanie futra, odlewianie metali, odświeżanie powietrza, oprawianie dzieła sztuki, palenie śmieci, pikowanie tkanin, platerowanie metali, polerowanie, posrebrzanie, pozłacanie, pranie tkanin, preparowanie zwierząt, przeróbki odzieży, wypychanie, przeróbki ubrań, przetwarzanie ropy naftowej, rafinacja, recykling odpadków i odpadów, rymarstwo, satynowanie futer, segregacja pod względem kolorów, skład fotograficzny, skórnictwo, snucie osnów, sortowanie odpadów i surowców wtórnych, spalanie odpadków, spawanie, szlifowanie, szlifowanie szkła optycznego, ściernie, ścinanie i przycinanie drzew, tartaki, trasowanie laserem, trawienie, ubój zwierząt, unieszkodliwianie odpadów, usługi kopiowania kluczy, usługi technik dentystrycznych, usługi krawieckie, uzdatnianie wody, warsztat kotlarski, wędzenie żywności, wulkanizacja w zakresie obróbki materiałów, wybielanie tkanin, wykańczanie futer, wykonywanie odbitek foto-

graficznych, wypożyczanie generatorów, wypożyczanie maszyn dziewiarskich, wytlaczanie owoców, wytwarzanie energii, zabezpieczanie futer przed molami, zabezpieczanie tkanin przed molami, zabezpieczenie tkanin przed ogniem, **42** administrowanie stronami komputerowymi, analizy chemiczne, analizy pokładów ropośnych, analizy systemów komputerowych, aktualizacja oprogramowania komputerowego, architektura, badania bakteriologiczne, badania biologiczne, badania chemiczne, badania geologiczne, badania podwodne, badania techniczne, badania w dziedzinie kosmetyki, badania w dziedzinie mechaniki, badania z zakresu fizyki, badania w zakresie prawa, dekoracja wnętrz, doradztwo budowlane, doradztwo w sprawach sprzętu komputerowego, doradztwo w zakresie ochrony środowiska, doradztwo w zakresie własności intelektualnej, ekspertyzy geologiczne, ekspertyzy inżynierskie, ekspertyzy pól naftowych, instalacje oprogramowania komputerowego, konserwacja oprogramowania komputerowego, kontrola jakości, konwersja danych lub dokumentów na formę elektroniczną, konwersja danych przez programy komputerowe, licencjonowanie własności intelektualnej, odzyskiwanie danych komputerowych, opracowywanie projektów technicznych, planowanie urbanistyczne, pomiary geodezyjne, pomiary gruntu, poszukiwania geologiczne, poszukiwania ropy naftowej, prace badawczo-rozwojowe, projektowanie budynków, projektowanie dekoracji wnętrz, projektowanie opakowań, powielanie oprogramowania komputerowego, projektowanie oprogramowania komputerowego, projektowanie systemów komputerowych, rozsiewanie środków chemicznych w chmurach w celu wywołania deszczu, rozstrzyganie spraw spornych, stwierdzanie autentyczności dzieł sztuki, testowanie materiałów, testowanie pojazdów, tworzenie i utrzymywanie stron internetowych dla osób trzecich, usługi arbitrażowe, usługi artystów grafików, usługi projektantów mody, usługi w zakresie chemii, usługi związane z prognozami meteorologicznymi, licencjonowanie własności intelektualnej, usługi związane z bezpieczeństwem w zakresie własności intelektualnej, wypożyczanie oprogramowania komputerowego, wzorcowanie dotyczące pomiarów, wzornictwo przemysłowe, zarządzanie prawami autorskimi.

(111) **200491** (220) 2005 09 16 (210) 300096
(151) 2008 02 05 (441) 2005 12 27
(732) EKOPRODUKT Marek Kubara, Częstochowa, PL.
(540) REGULANEX
(510), (511) **05** preparaty farmaceutyczne, żywność dietetyczna do celów leczniczych, zioła lecznicze.

(111) **200492** (220) 2005 12 12 (210) 303513
(151) 2008 01 04 (441) 2006 03 20
(732) PROMAX PHARMA Spółka z o.o., Warszawa, PL.
(540)



Kolor znaku: szary, biały, jasnoszary, ciemnoszary

(531) 27.5.1, 29.1.12

(510), (511) **05** leki dla ludzi i zwierząt, preparaty witaminowe i wzmacniające, preparaty wspomagające leczenie-wzmacniające organizm i podnoszące odporność, środki opatrunkowe, wyposażone apteczki pierwszej pomocy, preparaty farmaceutyczne, środki odkażające, zioła lecznicze, żywność dietetyczna do celów leczniczych, suplementy diety do celów leczniczych, **35** usługi doradztwa w zakresie prowadzenia działalności gospodarczej i zarządzania przedsiębiorstwami, usługi w zakresie reklamy i promocji towarów, w szczególności leków i wyrobów farmaceutycznych, polegające na reklamie bezpośredniej do odbiorców, reklamie prasowej, telewizyjnej, radiowej i internetowej, prowadzenie hurtowni, sklepów i aptek w zakresie promocji, reklamy i sprzedaży leków farmaceutyków i środków farmaceutycznych, **36** usługi finansowe, doradztwa i informacji finansowych, **42** usługi badawczo-rozwojowe w dziedzinie nauk medycznych i farmacji, usługi prowadzenia badań klinicznych nad nowymi lekami i farmaceutykami, usługi pośrednictwa w uzyskiwaniu rejestracji leków, **44** usługi klinik i przychodni medycznych i dentystrycznych, usługi poradnictwa w zakresie farmakologii, usługi w zakresie fizjoterapii i fizykoterapii.

(111) **200493** (220) 2005 12 15 (210) 303644
 (151) 2008 01 31 (441) 2006 03 20
 (732) A+B POLSKA Spółka z o.o., Gdańsk, PL.
 (540)



Kolor znaku: pomarańczowy, czarny, żółty
 (531) 27.5.1, 29.1.13
 (510), (511) **01** farby do ochrony przed ogniem, **02** farby ognioodporne.

(111) **200494** (220) 2005 12 27 (210) 304146
 (151) 2008 02 04 (441) 2006 04 03
 (732) PRO-VENT Systemy Wentylacyjne Krzysztof Ćwik, Opole, PL.
 (540) provent

(510), (511) **09** aparatura do analizy inna niż do celów medycznych, aparatura i instrumenty chemiczne, urządzenia do regulacji ciepła, ciśnieniomierze, urządzenia do dozowania, publikacje elektroniczne, przekaźniki elektryczne, sygnalizatory, elektrodynamiczna aparatura do zdalnego sterowania sygnałem, urządzenia do kontroli i regulacji ciepła, aparatura kontrolno-sterująca elektryczna, urządzenia peryferyjne komputerowe, instrumenty i przyrządy pomiarowe, aparatura do analizy powietrza, wskaźniki temperatury, wskaźniki ilości i temperatury, wykrywacze dymu, urządzenia do zdalnego sterowania, wyłączniki zdalnie sterowane, **11** aparatura i instalacje chłodnicze, wymienniki i rekuperatory ciepła, dmuchawy, filtry, aparaty do jonizacji i uzdatniania powietrza, urządzenia klimatyzacyjne i do klimatyzacji, instalacje klimatyzacyjne, kolektory słoneczne, urządzenia i aparatura do oczyszczania gazu i powietrza, podgrzewacze powietrza, aparatura do chłodzenia, jonizacji i odświeżania powietrza, filtry do klimatyzacji powietrza, instalacje do klimatyzacji powietrza, podgrzewacze, sterylizatory, suszarki powietrza, aparaty i urządzenia do wentylacji, urządzenia do chłodzenia powietrza, wyciągi wentylacyjne, wymienniki ciepła, aparatura do wentylacji, wentylatory, wymienniki powietrza, **42** usługi w zakresie analiz chemicznych, badań: biologicznych, chemicznych, technicznych i w dziedzinie mechaniki zwłaszcza w dziedzinie wentylacji i klimatyzacji, prac badawczo-rozwojowych, doradztwa w zakresie ochrony środowiska, testowania materiałów, projektowania i wzornictwa przemysłowego zwłaszcza w dziedzinie wentylacji i klimatyzacji, doradztwa w zakresie komputerowego sprzętu, aktualizacji oprogramowania i powielania oprogramowania komputerowego, programowania komputerowego, konwersji danych lub dokumentów na formę elektroniczną, wypożyczania komputerów.

(111) **200495** (220) 2006 01 31 (210) 305524
 (151) 2008 01 28 (441) 2006 05 15
 (732) „RYŁKO” Spółka z o.o., Kalwaria Zebrzydowska, PL.
 (540)

RYŁKO
RELAX

(531) 27.5.1
 (510), (511) **03** środki do pielęgnacji i konserwacji obuwia i wyrobów ze skóry, pasty i woski do obuwia i wyrobów ze skóry, kosmetyki, **10** wkładki do obuwia (sprężyny do-), podpiętki, zapiętki, półwkładki, wyściółki do obuwia, **18** galanteria skórzana, w tym między innymi aktówki, dyplomówki, portfele, portmonetki, etui, wizytowniki, kosmetyczki, kufry, torby, torebki, plecaki, walizki, sakiewki, siatki, tornistry, paski, teczki, futra, parasole, **21** gąbki sztuczne i naturalne, gąbki do czyszczenia obuwia i wyrobów skórzanych, czyszciki do obuwia, szmatki, ściereczki, grzebienie, urządzenia do czyszczenia obuwia nieelektryczne, kopyta i prawidła do obuwia, szczotki, **26** pasmanteria, elementy składowe obuwia i odzieży, sznurowadła do butów, **35** zgrupowanie na rzecz osób trzecich różnych towarów

pozwalające nabywcy wygodnie je oglądać i kupować w sklepie lub hurtowni z obuwiem i z elementami składowymi obuwia.

(111) **200496** (220) 2006 02 02 (210) 305644
 (151) 2008 01 18 (441) 2006 05 15
 (732) MK-SYSTEM Spółka z ograniczoną odpowiedzialnością, Warszawa, PL.
 (540)



Kolor znaku: szary, czerwony, czarny
 (531) 26.4.4, 27.5.1, 29.1.13
 (510), (511) **06** aluminium, profile aluminiowe, **35** usługi menadżerskie, prowadzenie negocjacji, informacja handlowa, magazynowanie i sprzedaż stopów metali, **40** anodowanie naturalne i barwienie profili aluminiowych.

(111) **200497** (220) 2006 02 02 (210) 305645
 (151) 2008 01 18 (441) 2006 05 15
 (732) MK-SYSTEM Spółka z ograniczoną odpowiedzialnością, Warszawa, PL.
 (540)



Kolor znaku: szary, czerwony, czarny
 (531) 26.4.4, 27.5.1, 29.1.13
 (510), (511) **06** aluminium, profile aluminiowe, **35** usługi menadżerskie, prowadzenie negocjacji, informacja handlowa, magazynowanie i sprzedaż stopów metali, **40** anodowanie naturalne i barwienie profili aluminiowych.

(111) **200498** (220) 2006 02 02 (210) 305646
 (151) 2008 01 18 (441) 2006 05 15
 (732) CONSORITA Spółka z ograniczoną odpowiedzialnością, Warszawa, PL.
 (540)

VX-4000V-PL

(531) 24.17.1
 (510), (511) **09** radiotelefon bazowy.

(111) **200499** (220) 2006 04 18 (210) 309631
 (151) 2008 01 08 (441) 2006 07 24
 (732) Adam Gostyński, Kalisz, PL.
 (540) novia

(510), (511) **37** usługi związane z obsługą i naprawą pojazdów mechanicznych, stacje obsługi pojazdów, mycie pojazdów, **39** dystrybucja towarów, magazynowanie, holowanie pojazdów, spedycja, organizowanie podróży i wycieczek, pośrednictwo transportowe, usługi turystyczne, transport samochodowy ciężarowy i osobowy, wynajmowanie miejsc parkingowych.

(111) **200500** (220) 2006 04 12 (210) 309450
 (151) 2007 11 15 (441) 2006 07 24
 (732) „BLACK RED WHITE” Spółka Akcyjna, Biłgoraj, PL.
 (540) orinoko

(510), (511) **20** wyroby stolarstwa meblowego, zestawy meblowe, meble biurowe, szkolne i kuchenne, fotele, kanapy, komody, kontuary, kredensy, krzesła, ławy, lustra, łóżka, materace do łóżek, poduszki, półki, pudełka drewniane lub z tworzyw sztucznych, sekretery, skrzynie, kufry, sofy, stojaki, stoły, szafy, szafka, szkatułki, szuflady, taborety, toaletki, wałki, wieszaki na ubrania, wózki meblowe, zagłówki.

(111) **200501** (220) 2006 02 10 (210) 305979
 (151) 2007 12 13 (441) 2006 05 15
 (732) PAKPOLAND Krzysztof Kasprowicz, Włocławek, PL.
 (540)



Kolor znaku: biały, niebieski, czerwony
 (531) 25.5.2, 26.1.2, 27.5.1, 29.1.13
 (510), (511) **16** torby, rękawy, worki do pakowania wykonane z folii z tworzyw sztucznych, folie do pakowania z tworzyw sztucznych, torby reklamowe z folii z tworzyw sztucznych, **40** usługi poligraficzne, przetwarzanie odpadów z tworzyw sztucznych, **42** projektowanie komputerowe w zakresie usług poligraficznych i drukowania, w tym projektowanie nadruków do opakowań.

(111) **200502** (220) 2006 02 13 (210) 306033
 (151) 2008 01 18 (441) 2006 05 29
 (732) FIRMA HANDLOWA SARIUS Artur Mańczak, Gdynia, PL.
 (540)



Kolor znaku: zielony, żółty
 (531) 14.7.6, 14.7.15, 14.7.16, 27.5.1, 29.1.12
 (510), (511) **06** budowlane materiały metalowe i wyroby z nich: ćwieki, drut, gwoździe, haki i klamry, klucze, kłódki, kołki, kowadła, konstrukcje metalowe, kątowniki, nakrętki i nity, okucia i opaski zaciskowe, osprzęt do drzwi i okien, pierścienie dystansowe, oporowe z gwintem lub bez, płyty kotwiące, podkładki, pręty, pudełka, pojemniki, rurki i sworznie, śruby i wkręty, tuleje, uszczelki i zaciski metalowe, **07** maszyny sterowane mechanicznie, elektrycznie i maszyny sterowane pneumatycznie oraz części do nich służące do obróbki metalu, tworzywa sztucznego, drewna, betonu, kamienia, do malowania, spawania, czyszczenia, cięcia, mycia, mieszania, maszyny rolnicze i części do nich, brzeszczoty pił maszynowych do metalu, drewna, frezy tarczowe, elektronarzędzia: kosiarki, piły, piły wyrzynarki, pilarki, szlifierki, wiertarki, wkrętaki, noże do tokarek, noże do strugarek, noże listwowe, pistolety pneumatyczne do lakierowania i malowania, do piaskowania, do przedmuchiwania, **08** narzędzia, przyrządy ręcznie sterowane i części do nich, przyrządy do cięcia, szlifowania, polerowania, brzeszczoty, dłuta, dziurkacze, frezy, gwinty, gwintownice, imadła, kielnie, kilofy, kleszcze do osadzania kołków, klucze, kosiarki ogrodowe ręczne, krążki czepne, łomy, młotki, nożyce, nitownice, napinacze, obcęgi, obcinacze, opryskiwacze, ostrzarki, pilniki, piły, pistolety do wyciskania masy, przecinaki, punktaki, przyrządy ręczne do szlifowania i polerowania, rozwiertaki, sekatory, siekiery, skrobaki, strugi, szczypce, śrubokręty, świdry, tarcze szlifierskie, topory, ubijaki, wiertarki, wiertła, wkrętaki, wyrzynarki.

(111) **200503** (220) 2006 02 20 (210) 306347
 (151) 2007 12 12 (441) 2006 05 29
 (732) INGENES Spółka z o.o., Kraków, PL.
 (540)



Kolor znaku: niebieski i odcienie
 (531) 25.7.1, 25.7.6, 26.1.2, 27.5.1, 29.1.4
 (510), (511) **35** doradztwo w zakresie działalności gospodarczej, doradztwo w zakresie organizacji i zarządzania działalnością gospodarczą, doradztwo w zakresie zarządzania działalnością gospodarczą, pozyskiwanie danych do komputerowych baz danych, systematyzacja danych w komputerowych bazach danych, zarządzanie plikami komputerowymi, wyszukiwanie informacji w plikach komputerowych dla osób trzecich, reklama za pośrednictwem sieci

komputerowej, sortowanie danych w bazach komputerowych, wyszukiwanie w komputerowych bazach danych, zarządzanie zbiorami informatycznymi, **37** instalowanie, konserwacja i naprawy komputerów, **38** łączność poprzez terminale komputerowe, przesyłanie informacji tekstowej i obrazowej poprzez komputery, poczta elektroniczna, połączenie ze światową siecią komputerową za pośrednictwem telekomunikacji, przesyłanie informacji, wypożyczanie aparatury do przesyłania informacji, przydzielanie dostępu do światowej sieci komputerowej, **42** odzyskiwanie danych z komputerów, programowanie komputerów, projektowanie systemów komputerowych, wypożyczanie komputerów, administrowanie stronami w sieciach komputerowych, analizy systemów komputerowych, instalacje oprogramowania komputerowego, doradztwo w zakresie sprzętu komputerowego, konwersja danych lub dokumentów na formę elektroniczną, konwersja danych przez programy komputerowe, odzyskiwanie danych komputerowych, konserwacja oprogramowania komputerowego, aktualizacja oprogramowania komputerowego, powielanie oprogramowania komputerowego, licencjonowanie własności intelektualnej, projektowanie oprogramowania komputerowego, wypożyczanie oprogramowania komputerowego.

(111) **200504** (220) 2006 02 20 (210) 306349
 (151) 2007 12 12 (441) 2006 05 29
 (732) INGENES Spółka z o.o., Kraków, PL.
 (540) INGENES

(510), (511) **35** doradztwo w zakresie działalności gospodarczej, doradztwo w zakresie organizacji i zarządzania działalnością gospodarczą, doradztwo w zakresie zarządzania działalnością gospodarczą, pozyskiwanie danych do komputerowych baz danych, systematyzacja danych w komputerowych bazach danych, zarządzanie plikami komputerowymi, wyszukiwanie informacji w plikach komputerowych dla osób trzecich, reklama za pośrednictwem sieci komputerowej, sortowanie danych w bazach komputerowych, wyszukiwanie w komputerowych bazach danych, zarządzanie zbiorami informatycznymi, **37** instalowanie, konserwacja i naprawy komputerów, **38** łączność poprzez terminale komputerowe, przesyłanie informacji tekstowej i obrazowej poprzez komputery, poczta elektroniczna, połączenie ze światową siecią komputerową za pośrednictwem telekomunikacji, przesyłanie informacji, wypożyczanie aparatury do przesyłania informacji, przydzielanie dostępu do światowej sieci komputerowej, **42** odzyskiwanie danych z komputerów, programowanie komputerów, projektowanie systemów komputerowych, wypożyczanie komputerów, administrowanie stronami w sieciach komputerowych, analizy systemów komputerowych, instalacje oprogramowania komputerowego, doradztwo w zakresie sprzętu komputerowego, konwersja danych lub dokumentów na formę elektroniczną, konwersja danych przez programy komputerowe, odzyskiwanie danych komputerowych, konserwacja oprogramowania komputerowego, aktualizacja oprogramowania komputerowego, powielanie oprogramowania komputerowego, licencjonowanie własności intelektualnej, projektowanie oprogramowania komputerowego, wypożyczanie oprogramowania komputerowego.

(111) **200505** (220) 2006 03 01 (210) 306794
 (151) 2007 12 03 (441) 2006 06 12
 (732) MARTELA Sp. z o.o., Warszawa, PL.

(540) Recepta na zdrowe meble
 (510), (511) **16** publikacje, czasopisma jako periodyki, gazetybroszury, katalogi, **35** publikowanie tekstów reklamowych, reklama za pośrednictwem sieci komputerowej, rozpowszechnianie ogłoszeń reklamowych, wynajmowanie powierzchni na cele reklamowe, **38** przesyłanie informacji, przesyłanie informacji tekstowej i obrazowej z komputerów, **41** usługi informacji o edukacji, usługi organizowania i obsługi konferencji, usługi organizowania konkursów edukacyjnych i rozrywkowych, obsługa nieprzesyłalnych publikacji elektronicznych on-line, organizowanie i prowadzenie konferencji, organizowanie wystaw z dziedziny kultury lub edukacji, usługi publikowania tekstów inne niż reklamowe, wynajmowanie miejsc na umieszczanie ogłoszeń lub reklam, edukacja, usługi organizowania i obsługi kongresów, usługi pokazów kształcenie praktyczne, organizowanie i prowadzenie seminariów, organizowanie i prowadzenie sympozjów, organizowanie i prowadzenie zjazdów, publikacja on-line książek i periodyków, mikro-wydawnictwo.

(111) **200506** (220) 2006 03 01 (210) 306796
 (151) 2007 12 03 (441) 2006 06 12
 (732) MARTELA Sp. z o.o., Warszawa, PL.
 (540) Zdrowe biuro

(510), (511) **16** publikacje, czasopisma jako periodyki, gazety, broszury, katalogi, **35** publikowanie tekstów reklamowych, reklama za pośrednictwem sieci komputerowej, rozpowszechnianie ogłoszeń reklamowych, wynajmowanie powierzchni na cele reklamowe, **38** przesyłanie informacji, przesyłanie informacji tekstowej i obrazowej z komputerów, **41** usługi informacji o edukacji, usługi organizowania i obsługi konferencji, usługi organizowania konkursów edukacyjnych i rozrywkowych, obsługa nieprzesyłalnych publikacji elektronicznych on-line, organizowanie i prowadzenie konferencji, organizowanie wystaw z dziedziny kultury lub edukacji, usługi publikowania tekstów inne niż reklamowe, wynajmowanie miejsc na umieszczanie ogłoszeń lub reklam, edukacja, usługi organizowania i obsługi kongresów, usługi pokazów kształcenie praktyczne, organizowanie i prowadzenie seminariów, organizowanie i prowadzenie sympozjów, organizowanie i prowadzenie zjazdów, publikacja on-line książek i periodyków, mikro-wydawnictwo.

(111) **200507** (220) 2006 04 07 (210) 306940
 (151) 2008 01 11 (441) 2006 07 10
 (732) MC MONOLIT Sp. z o.o., Katowice, PL.
 (540)



Kolor znaku: żółty, zielony

(531) 5.7.12, 27.5.1, 29.1.12
 (510), (511) **35** prowadzenie sklepu i/lub hurtowni ze świeżymi warzywami i owocami, **39** usługi transportowe i magazynowanie towarów.

(111) **200508** (220) 2006 03 06 (210) 306974
 (151) 2008 01 11 (441) 2006 06 12
 (732) Spółdzielcza Kasa Oszczędnościowo-Kredytowa im. Franciszka Stefczyka, Gdynia, PL.
 (540) tele-skok

(510), (511) **36** usługi finansowe i bankowe, prowadzenie rachunków bankowych, przyjmowanie wkładów oszczędnościowych i lokat terminowych, udzielanie i zaciąganie kredytów i pożyczek, przeprowadzanie operacji i rozliczeń pieniężnych we wszystkich formach przyjętych w krajowych i międzynarodowych stosunkach bankowych, wykonywanie operacji wekslowych i czekowych, przyjmowanie i dokonywanie lokat w bankach krajowych i zagranicznych, przyjmowanie i udzielanie poręczeń i gwarancji bankowych, prowadzenie obsługi pożyczek państwowych i zarządzanie funduszami na zlecenie, emitowanie papierów wartościowych i obrót nimi, prowadzenie kont depozytowych, papierów wartościowych, przyjmowanie do depozytu przedmiotów, dokumentów i papierów wartościowych, udostępnianie skrytek sejfowych, dokonywanie obrotu wierzytelnościami, wykonywanie czynności powierniczych, wydawanie i obsługa kart płatniczych, prowadzenie kasy mieszkaniowej, doradztwo w sprawach finansowych i inwestycjach kapitałowych, organizowanie i świadczenie usług finansowych w szczególności w zakresie leasingu i factoringu, wykonywanie terminowych operacji finansowych, usługi analiz bankowych, kredytowych, wycen, wykonywanie czynności z zakresu działalności ubezpieczeniowej, usługi sprzedaży na kredyt i ratalnej, zarządzanie, wynajmowanie i wydzierżawianie nieruchomości oraz lokali, usługi pośrednictwa, doradztwa, ekspertyz, analiz z zakresu ubezpieczeń, finansów i zarządzania majątkiem, obsługa elektroniczna usług finansowych, bankowych i ubezpieczeń, **38** usługi z zakresu przesyłania dyspozycji i informacji bankowych i finansowych dotyczących rachunków za pomocą serwisów telekomunikacyjnych i przez konsultantów.

(111) **200509** (220) 2006 03 20 (210) 307895
 (151) 2008 01 28 (441) 2006 06 26

(732) Firma Handlowa „J.FENZI”-Piotr Lewocki, Kraków, PL.
 (540)



Kolor znaku: srebrny, czarny, biały

(531) 25.1.1, 25.1.15, 27.5.1, 29.1.13
 (510), (511) **03** wody kolońskie, wody toaletowe, płyny po goleniu, perfumy, antyperspiranty, dezodoranty do użytku osobistego, kosmetyczne środki antyseptyczne.

(111) **200510** (220) 2006 03 20 (210) 307939
 (151) 2008 01 16 (441) 2006 06 26
 (732) Firma Elektryczna KARWASZ Grzegorz Karwasz, Wanda Karwasz Sp. Jawna, Wrocław, PL.
 (540)



Kolor znaku: czerwony, biały

(531) 24.15.1, 26.4.2, 26.4.7, 27.5.1, 29.1.12
 (510), (511) **09** rozdzielnice elektryczne-szafy, **11** grzejniki do centralnego ogrzewania.

(111) **200511** (220) 2006 03 20 (210) 307988
 (151) 2008 01 31 (441) 2006 06 26
 (732) Arysta LifeScience Polska Spółka z o.o., Warszawa, PL.
 (540) PPJO
 (510), (511) **01** produkty chemiczne stosowane w rolnictwie, ogrodnictwie, nawozy, stymulatory wzrostu i planowania roślin, **05** środki ochrony roślin.

(111) **200512** (220) 2006 03 22 (210) 308094
 (151) 2008 01 28 (441) 2006 06 26
 (732) „Wyceny i Ekspertyzy” Andrzej Zalewski, Warszawa, PL.
 (540)



Kolor znaku: granatowy, biały

(531) 27.5.1, 29.1.4, 29.1.6
 (510), (511) **35** analiza i badanie rynku nieruchomości, analiza i badanie rynku informatycznego, doradztwo w zakresie organizowania i prowadzenia działalności gospodarczej, ekspertyzy dotyczące środków trwałych, zysków i majątku osób prawnych, wycena środków trwałych, zysków i majątku osób prawnych, tworzenie komputerowych baz danych, **36** wycena nieruchomości, oszacowanie wartości nieruchomości i ruchomości dla celów fiskalnych, ekspertyzy dotyczące nieruchomości i ruchomości dla celów fiskalnych, wycena majątki ruchomego, pośrednictwo w sprawach majątku ruchomego, **37** instalowanie, konserwacja i naprawy komputerowe, **42** projektowanie, instalacja, aktualizacja i konserwacja oprogramowania internetowego, tworzenie i aktualizacja programów komputerowych, odzyskiwanie danych informatycznych, doradztwo w zakresie sprzętu komputerowego, analizy systemów komputerowych, ekspertyzy inżynierskie w zakresie informatyki.

(111) **200513** (220) 2006 03 24 (210) 308207
 (151) 2008 01 18 (441) 2006 06 26
 (732) „DALPO” Spółka z ograniczoną odpowiedzialnością, Poznań, PL.
 (540)



Kolor znaku: żółty, czarny, czerwony

(531) 26.1.2, 27.5.1, 29.1.13

(510), (511) **16** wyroby z papieru i tektury, druki, dokumentacje, czasopisma i książki, artykuły introligatorskie, artykuły piśmienne, papeterie, kleje do materiałów piśmiennych i do użytku domowego, artykuły biurowe (z wyjątkiem mebli) i przybory szkolne, opakowania i materiały opakowaniowe z papieru, tektury i tworzyw sztucznych, taśmy przyklepne do celów opakowaniowych i do użytku domowego.

(111) **200514** (220) 2006 03 24 (210) 308228
 (151) 2008 01 18 (441) 2006 06 26
 (732) NIBCO Inc., Elkhart, US.
 (540)



(531) 27.5.1

(510), (511) **06** elementy wodociągowo-kanalizacyjne nie zawarte w innych klasach, części i osprzęt, w tym elementy przejściowe do złączek rurowych, odpowietrzniki, złączki przechodzące przez ściankę, zaślepki, zaciski, pierścienie zaciskające, kolana, zbiorniki wyrównawcze, elementy złączne, złączki, rury rozgałęźne, panele, redukcje, przewody rurowe pionowe, złączki specjalne, złączki pośrednie zamknięte, podpory, trójniki, zawory, złączki w kształcie liter Y, wszystkie w/w towary wykonane z metalu, **08** narzędzia, w tym ręczne narzędzia do zaciskania, ręczne narzędzia do zaciskania rur, narzędzia do zagniatania oraz ręczne narzędzia do cięcia, **17** niemetalowe elementy instalacji rurowych stosowanych w przenoszeniu cieczy, mianowicie złączki przejściowe, odpowietrzniki, zaślepki, zaciski, złączki rurowe nakrętne, czwórniki, kształtki rurowe obejściowe, rurki drenażowe, złączki mimośrodowe, kolana, złączki przejściowe kolanowe, zbiorniki wyrównawcze, elementy złączne, kołnierze podłogowe, elastyczne złączki wkrętne i złączki wkrętne odcinające, przewody rurowe rozgałęźne, panele, rury z tworzyw sztucznych wodno-kanalizacyjne, redukcje, łuki rurowe 1800, rozpórki, złączki specjalne, podpory, trójniki i przewody rurowe.

(111) **200515** (220) 2006 03 27 (210) 308275
 (151) 2008 01 30 (441) 2006 07 10
 (732) „KAMET” S.C. Krzysztof Leszczyński, Aleksander Sienicki, Gliwice, PL.
 (540)



Kolor znaku: zielony i odcienie, czerwony

(531) 26.4.3, 27.5.1, 29.1.12

(510), (511) **03** płyn myjący do powierzchni plastikowych i aluminiowych, preparaty do konserwacji okien PCV i aluminium.

(111) **200516** (220) 2006 03 30 (210) 308471
 (151) 2007 10 16 (441) 2006 07 10

(732) BRE Bank S.A., Warszawa, PL.
 (540) Dołącz do najbogatszych
 (510), (511) **36** usługi bankowe.

(111) **200517** (220) 2006 03 30 (210) 308472
 (151) 2007 10 16 (441) 2006 07 10
 (732) BRE Bank S.A., Warszawa, PL.
 (540) Buduj zyski
 (510), (511) **36** usługi bankowe.

(111) **200518** (220) 2006 03 30 (210) 308475
 (151) 2007 10 16 (441) 2006 07 10
 (732) NG2 Spółka Akcyjna, Polkowice, PL.
 (540)



(531) 26.1.4, 26.11.1, 27.5.1
 (510), (511) **25** buty.

(111) **200519** (220) 2006 03 31 (210) 308478
 (151) 2008 01 04 (441) 2006 07 10
 (732) Intersys Sp. z o.o., Warszawa, PL.
 (540)



Kolor znaku: niebieski, czarny

(531) 26.1.6, 27.5.1, 29.1.12

(510), (511) **35** przenoszenie danych pomiędzy bazami danych różnych typów, instalacja i utrzymywanie baz danych, komputerowe zarządzanie plikami, sortowanie danych w bazach komputerowych, **42** doradztwo w sprawach sprzętu komputerowego, aktualizacja i modyfikacja wdrażanego oprogramowania i systemów informatycznych, powielanie oprogramowania, projektowanie systemów informatycznych i informacyjnych, wspomagających działalność firm, konserwacja oprogramowania komputerowego, instalacja systemów informatycznych, konserwacja sprzętu komputerowego, projektowanie dedykowanego oprogramowania, m.in. interfejsu użytkownika, elektronicznego obiegu dokumentów.

(111) **200520** (220) 2006 04 03 (210) 308613
 (151) 2008 01 04 (441) 2006 07 10
 (732) CERIN S.p.A., Affi, IT.
 (540) CERIN

(510), (511) **07** narzędzia do obrabiarek, w szczególności: pilniki obrotowe, pogłębiacze stożkowe, frezy, rozwiertaki, wiertła, wszystkie wyżej wymienione zawarte w tej klasie.

(111) **200521** (220) 2006 04 06 (210) 309164
 (151) 2008 01 16 (441) 2006 07 10
 (732) Axel Springer Polska Spółka z o.o., Warszawa, PL.
 (540)



Kolor znaku: czarny, niebieski, biały

(531) 1.5.1, 26.11.1, 27.5.1, 29.1.13

(510), (511) **09** dyskietki, karty magnetyczne, kasety video, płyty CD-ROM, płyty DVD i nienagrane nośniki elektroniczne oraz nośniki elektroniczne z nagraniem dźwiękiem, obrazem, grafiką, tekstami, **16** papier i artykuły papiernicze, publikacje drukowane, książki, dzienniki, czasopisma, periodyki, inne wydawnictwa prasowe i rekla-

mowe, w tym druki, foldery, afisze, prospekty, katalogi, broszury, naklejki i nalepki, kalendarze, papeteria, artykuły papiernicze, materiały piśmienne, artykuły biurowe, materiały szkoleniowe i instruktażowe, **35** prowadzenie reklamy i promocji osób trzecich, badanie rynku i opinii publicznej, opracowywanie i produkcja reklam prasowych oraz z wykorzystaniem innych nośników papierowych i elektronicznych, informacja handlowa i biznesowa, doradztwo gospodarcze, wydawanie i dystrybucja materiałów promocyjno-reklamowych, **41** organizowanie imprez rozrywkowych, kulturalnych, sportowych, festynów i konkursów, produkcja filmów, nagrywanie, produkcja i montaż programów radiowych i telewizyjnych.

(111) **200522** (220) 2006 04 07 (210) 309196
(151) 2007 11 08 (441) 2006 07 10
(732) Sagrus Spółka z ograniczoną odpowiedzialnością, Poznań, PL.
(540)



Kolor znaku: granatowy, pomarańczowy

(531) 26.11.1, 27.5.1, 29.1.12
(510), (511) **09** telefony przenośne, **35** promocja sprzedaży dla osób trzecich, **38** telefonia komórkowa, usługi telefoniczne.

(111) **200523** (220) 2006 04 07 (210) 309216
(151) 2007 11 08 (441) 2006 07 10
(732) Abtshof Magdeburg GmbH, Magdeburg, DE.
(540)



Kolor znaku: srebrny

(531) 24.1.5, 27.5.1, 29.1.6
(510), (511) **33** napoje alkoholowe (z wyjątkiem piwa), spirytualia-wszystkie o smaku absyntu.

(111) **200524** (220) 2006 04 07 (210) 309217
(151) 2007 11 08 (441) 2006 07 10
(732) Abtshof Magdeburg GmbH, Magdeburg, DE.
(540)



Kolor znaku: srebrny, zielony

(531) 19.7.1, 24.1.5, 27.5.1, 29.1.3, 29.1.6
(510), (511) **33** napoje alkoholowe (z wyjątkiem piwa), spirytualia-wszystkie o smaku absyntu.

(111) **200525** (220) 2006 04 08 (210) 309234
(151) 2007 11 08 (441) 2006 07 10
(732) HGC Spółka Akcyjna, Warszawa, PL.

(540)



Kolor znaku: jasnozielony, jasnoniebieski

(531) 26.4.7, 27.5.1, 29.1.12
(510), (511) **43** usługi hotelarskie, gastronomiczne, restauracyjne, cateringowe, usługi świadczone przez kafeterie, kawiarnie, puby, snack-bary i restauracje samoobsługowe, wynajem sal konferencyjnych i sal na imprezy rozrywkowo-kulturalne.

(111) **200526** (220) 2006 04 08 (210) 309236
(151) 2007 11 08 (441) 2006 07 10
(732) HGC Spółka Akcyjna, Warszawa, PL.
(540)



Kolor znaku: ciemnobordowy, biały, czarny

(531) 26.1.6, 27.5.1, 29.1.13
(510), (511) **43** usługi hotelarskie, gastronomiczne, restauracyjne, cateringowe, usługi świadczone przez kafeterie, kawiarnie, puby, snack-bary i restauracje samoobsługowe, wynajem sal konferencyjnych i sal na imprezy rozrywkowo-kulturalne.

(111) **200527** (220) 2006 04 08 (210) 309237
(151) 2007 11 08 (441) 2006 07 10
(732) HGC Spółka Akcyjna, Warszawa, PL.
(540)



Kolor znaku: jasnozielony, zielony, ciemnozielony, jasnożółty, ciemnożółty, seledynowy, ciemnobordowy, czarny

(531) 26.4.2, 27.5.1, 29.1.15
(510), (511) **43** usługi hotelarskie, gastronomiczne, restauracyjne, cateringowe, usługi świadczone przez kafeterie, kawiarnie, puby, snack-bary i restauracje samoobsługowe, wynajem sal konferencyjnych i sal na imprezy rozrywkowo-kulturalne.

(111) **200528** (220) 2006 04 10 (210) 309332
(151) 2008 01 31 (441) 2006 07 24
(732) Dariusz Wolski, Poniatowice, PL.; Grzegorz Czech, Wrocław, PL.
(540)



Kolor znaku: niebieski, biały

(531) 26.4.2, 27.1.5, 29.1.4, 29.1.6
(510), (511) **16** afisze, plakaty z papieru lub kartonu, akwaforty (grafika), talerzyki, spodki do akwareli dla artystów, akwarele (obrazy, malarstwo), albumy, atlasy, bielizna stołowa papierowa, bilety, artykuły biurowe-z wyjątkiem mebli, blankiety, bloki do pisania (listowe), bloki rysunkowe, błony z tworzyw sztucznych do paletyzacji, butelki z kartonu lub papieru, czasopisma (periodyki), obwoluty, okładki papierowe, segregatory na dokumenty, urządzenia do laminowania dokumentów, druki, materiały drukowane, etykiety nie z materiału tekstylnego, pudełka z farby, fotografie, ramki do fotografii, fotografuura, mapy geograficzne, druki, odbitki graficzne, odwzorowania graficzne, reprodukcje graficzne, grafiony, wzory do haftowania, indeksy, skorowidze, materiały do introligatorstwa, wyroby introligatorskie, kalendarze, kalendarze z kartkami do zdzierania, podstawki pod karafki z papieru,

oprawy na luźne kartki, wyroby z kartonu, karty muzyczne z życzeniami, karty pocztowe, kasetki na papeterię, katalogi, koperty, książki, podpórki do utrzymywania rzędu książek w pozycji pionowej, zakładki do książek, podstawki pod kufle do piwa, osłony na doniczki do kwiatów z papieru, papier listowy, obrazy (malarstwo) oprawione lub nie, mapy, materiały piśmienne, nalepki, naklejki, serwetki niemowlęce z papieru lub celulozy (jednorazowe), notatniki, notesy podręczne, obrazy, obrusy papierowe, opakowania (artykuły papiernicze), opakowania do butelek z tektury lub papieru, osłony na doniczki z papieru, papeteria, artykuły papiernicze, okładki do paszportów, bloczki do pisania notatek, plakaty, podstawki do długopisów i ołówków, portrety, prospekty, materiały przyklepne do celów papierniczych lub do użytku domowego, pudełka kartonowe lub papierowe, taśmy samoprzylepne do celów papierniczych lub do użytku domowego, serwetki papierowe, serwetki na stół papierowe, skoroszyty na dokumenty, dzieła sztuki litograficzne, dzieła sztuki ryty, sztychy, ryty (grawiura), teczki, torebki do pakowania (koperty, woreczki) z papieru lub tworzyw sztucznych, arkusze z wiskozy do zawijania i pakowania, zasłony papierowe, karty-zawiadomienia, zeszyty, kartki okolicznościowe z życzeniami.
(551) wspólne prawo ochronne

(111) **200529** (220) 2006 04 12 (210) 309409
(151) 2007 11 20 (441) 2006 07 24
(732) HEMET Spółka z o.o., Warszawa, PL.
(540)



Kolor znaku: granatowy

(531) 26.11.1, 27.5.1, 29.1.4

(510), (511) **09** urządzenia do dozowania wody automatyczne, dyspozytory wody automatyczne, wskaźniki poziomu wody, **11** urządzenia do zaopatrzenia w wodę, aparatura i instalacje do zmiekczenia wody, aparatura i urządzenia do uzdatniania wody, aparaty do pobierania wody, instalacje do dystrybucji wody, instalacje do uzdatniania wody, instalacje do schładzania wody, instalacje do zapatrywania w wodę, instalacje wodociągowe, aparatura destylacyjna, dozowniki wody, urządzenia do dozowania wody, aparaty do podgrzewania wody, podgrzewacze do wody i części do podgrzewaczy, sterylizatory do wody, urządzenia do filtrowania wody, urządzenia do ujęcia wody, filtry do wody pitnej, zbiorniki do wody pod ciśnieniem, zbiorniki ciśnieniowe do wody, przewody do instalacji sanitarnej, instalacje przewodów wodociągowych, zawory regulujące poziom wody w zbiornikach, zawory mieszalnikowe do przewodów wodociągowych, armatura regulacyjna i zabezpieczająca do urządzeń wodnych, pompy ciepłe, pompki, kran, uszczelki do kranów wodociągowych, pojemniki chłodnicze, **35** usługi agencyjne i przedstawicielskie w zakresie importu i eksportu towarów oraz handlu wewnętrznego, usługi w zakresie prowadzenia interesów osób trzecich na ich zlecenie w ramach udzielonych pełnomocnictw w zakresie handlu dobrami inwestycyjnymi i konsumpcyjnymi: składanie w imieniu osób trzecich ofert techniczno-handlowych, negocjowanie warunków kontraktów handlowych, udział w przetargach na dostawę towarów, realizację inwestycji i projektów techniczno-handlowych, podpisywanie w imieniu osób trzecich umów i kontraktów handlowych, promocja sprzedaży, organizowanie i prowadzenie stoisk firmowych na targach handlowych i specjalistycznych, załatwianie w imieniu osób trzecich reklamacji towarowych, usługi reklamowe w zakresie prowadzenia działalności gospodarczej, a zwłaszcza reklama wizualna, prasowa, telewizyjna i radiowa, reklama poprzez sieci komputerowe, reklamy korespondencyjne, wynajmowanie powierzchni na cele reklamowe, uaktualnianie materiału reklamowego, wypożyczanie materiału reklamowego, rozpowszechnianie ogłoszeń reklamowych, publikowanie tekstów reklamowych, dystrybucja i rozpowszechnianie katalogów, wydawnictw, cenników firmowych oraz materiałów reklamowych: próbek, druków, prospektów, broszur, promocja wyrobów, prowadzenie marketingu, pokazy towarów, organizacja wystaw handlowych lub reklamowych, usługi w zakresie pośrednictwa handlowego, usługi w zakresie prowadzenia agencji importowo-eksportowej, usługi w zakresie prowadzenia punktów sprzedaży hurtowej i detalicznej dystrybutorów do wody, pomp, pompek, mis, pojemników, zbiorników na wodę, butli na wodę, po-

dajników do kubków na wodę, filtrów do wody, dodatków do wody, preparatów jodowych, artykułów sportowych i gimnastycznych, gier i zabawek, ozdób choinkowych, wynajem dystrybutorów do wody, urządzeń do wody, zaopatrzenie osób trzecich w wodę, zaopatrzenie w wodę klientów instytucjonalnych i indywidualnych.

(111) **200530** (220) 2006 04 13 (210) 309481
(151) 2007 11 15 (441) 2006 07 24
(732) „POLVATEX” Karol Mamys, Dariusz Ignasiak Spółka Jawna, Piotrkowice, PL.
(540)

POLVATEX

(531) 26.11.1, 27.5.1

(510), (511) **17** materiały wyściełające i wypełniające z tworzyw sztucznych i gumy, pakuły, materiały izolacyjne i uszczelniające, **22** materiały na obicia i do wypełniania, nie przerobione tekstylne materiały włókiennicze, **24** tekstylia i wyroby włókiennicze nie ujęte w innych klasach, narzuty na łóżka i obrusy.

(111) **200531** (220) 2005 10 20 (210) 301427
(151) 2007 12 19 (441) 2006 01 23
(732) BARLINEK Spółka Akcyjna, Kielce, PL.
(540) OD DESKI DO DESKI

(510), (511) **16** albumy, atlasy, broszury, czasopisma, druki, kalendarze, katalogi, książki, materiały papiernicze, **19** materiały konstrukcyjne niemetalowe, materiały wykładzinowe niemetalowe, deski podłogowe klejone i nieklejone, tarcica podłogowa, drewno piłowane, heblowane i obrobione, drewno budowlane, drewno konstrukcyjne, panele podłogowe.

(111) **200532** (220) 2006 05 04 (210) 310268
(151) 2008 02 06 (441) 2006 08 07
(732) Grabikowski-Grabikowska Przedsiębiorstwo Produkcyjno-Handlowo-Usługowe „INEX” Spółka Jawna, Giżycko, PL.
(540) NARKAMON
(510), (511) **05** preparaty farmaceutyczne, preparaty weterynaryjne, środki na uspokojenie nerwów.

(111) **200533** (220) 2006 05 08 (210) 310445
(151) 2008 01 11 (441) 2006 08 21
(732) Biuro Rachunkowe „RENOMA” Anna Rojek, Radom, PL.
(540) RENOMA
(510), (511) **35** prowadzenie ksiąg rachunkowych i podatkowych, obsługa kadrowo-płacowa, przygotowanie zeznań podatkowych.

(111) **200534** (220) 2006 05 08 (210) 310465
(151) 2008 01 24 (441) 2006 08 21
(732) Mars Incorporated, McLean, US.
(540) ZACZNIJ DZIEŃ DOBRY
(510), (511) **30** kawa i substytuty kawy, herbata, kakao, czekolada do picia, cukier, ryż, tapioka, sago, mąka i preparaty zbożowe, chleb, herbatniki, ciastka, ciasta, czekolada i słodczyce, lody, lód, lody wodne, miód, melasa, sól, musztarda, ocet, sosy, przyprawy, dodatki smakowe, produkty gotowe do spożycia składające się głównie z powyższych produktów lub w większości z tych produktów zawartych w klasie 30.

(111) **200535** (220) 2006 05 09 (210) 310489
(151) 2008 01 22 (441) 2006 08 21
(732) Lafarge Cement Spółka Akcyjna, Małogoszcz, PL.
(540)



(531) 26.4.1, 27.5.1

(510), (511) **01** kleje i spoiwa do celów przemysłowych, **19** spoiwa cementowe.

(111) **200536** (220) 2006 05 09 (210) 310503
 (151) 2008 01 24 (441) 2006 08 21
 (732) Polski Koncern Naftowy ORLEN Spółka Akcyjna, Płock, PL.
 (540)



Kolor znaku: czerwony, piaskowy, biały

(531) 27.5.1, 29.1.12

(510), (511) **01** oleje do rozdzielania, płyny eksploatacyjne, hamulcowe, płyny niskozamarzające, **04** paliwa, gazy płynne, benzyny silnikowe, oleje napędowe, oleje opałowe, oleje przemysłowe, oleje silnikowe, podpałka do grilla, węgiel drzewny, **09** baterie anodowe, baterie elektryczne, baterie do latarek elektrycznych, baterie do urządzeń oświetleniowych, **30** batony, chipsy, biszkopty, bułeczki słodkie, chałwa, słodczyce ozdobne na choinkę, ciasta, ciasteczka, cukierki, czekolada, galaretki owocowe i spożywcze, hot-dogi, gofry, guma do żucia, herbata, herbatniki, kakao, kanapki, kawa, krakersy, lody, muesli, paszteciki, słodczyce, **32** napoje bezalkoholowe, wody mineralne, wody gazowane i niegazowane, napoje owocowe, soki owocowe, piwo, **34** zapalniczek, zapałki.

(111) **200537** (220) 2006 05 09 (210) 310504
 (151) 2008 01 24 (441) 2006 08 21
 (732) Polski Koncern Naftowy ORLEN Spółka Akcyjna, Płock, PL.
 (540)



Kolor znaku: szary, czerwony, biały

(531) 26.4.2, 27.5.1, 29.1.13

(510), (511) **01** oleje do rozdzielania, płyny eksploatacyjne, hamulcowe, płyny niskozamarzające, **04** paliwa, gazy płynne, benzyny silnikowe, oleje napędowe, oleje opałowe, oleje przemysłowe, oleje silnikowe, podpałka do grilla, węgiel drzewny, **09** baterie anodowe, baterie elektryczne, baterie do latarek elektrycznych, baterie do oświetlania, **30** batony, chipsy, biszkopty, bułeczki słodkie, chałwa, słodczyce ozdobne na choinkę, ciasta, ciasteczka, cukierki, czekolada, galaretki owocowe i spożywcze, hot-dogi, gofry, guma do żucia, herbata, herbatniki, kakao, kanapki, kawa, krakersy, lody, muesli, napoje owocowe, paszteciki, słodczyce, **32** napoje bezalkoholowe, wody mineralne, wody gazowane i niegazowane, napoje owocowe, soki owocowe, piwo, **34** zapalniczek, zapałki.

(111) **200538** (220) 2006 05 09 (210) 310505
 (151) 2008 01 24 (441) 2006 08 21
 (732) Polski Koncern Naftowy ORLEN Spółka Akcyjna, Płock, PL.
 (540)

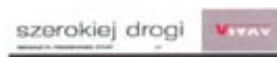

Kolor znaku: czarny, szary, czerwony, biały

(531) 3.7.19, 26.4.2, 27.5.1, 29.1.14

(510), (511) **09** karty identyfikacyjne kodowane, karty zawierające aktywne komponenty i będące nośnikami danych, karty stałego klienta, **16** publikacje, gazety, czasopisma, magazyny, albumy, książki, kalendarze, mapy i atlasy, druki, afisze (plakaty), talony, **35** usługi reklamowe, w zakresie reklamy prasowej, radiowej, telewizyjnej i internetowej oraz z zastosowaniem plakatów i ulotek oraz elektronicznych, magnetycznych i optycznych nośników informacji, prowadzenie kompleksowych kampanii reklamowych, tworzenie, wydawanie i dystrybucja materiałów promocyjno-reklamowych, także katalogów, usługi w zakresie badania rynku oraz badania opinii publicznej, organizowanie i obsługa handlowych lub reklamowych wystaw, giełd i targów, konkursów i loterii oraz imprez rozrywkowych o podłożu reklamowym z zastosowaniem reklamy prasowej, radiowej, telewizyjnej i internetowej oraz z wykorzystaniem elektronicznych, magnetycznych i optycznych nośników informacji, zgrupowanie na rzecz osób trzecich różnych towarów na stacjach paliw pozwalające nabywcy wygodnie je oglądać i kupować, zgrupowanie na rzecz osób trzecich ofert różnych usług pozwalające potencjalnemu odbiorcy wygodnie zapoznawać się z tą ofertą oraz „kupować” te usługi na stronie internetowej dotyczącej ofert różnorodnych usług, **36** usługi w zakresie wydawania i obsługi kart upoważniających do zakupów, kart stałego klienta, **37** mycie, czyszczenie, przeglądy i naprawa pojazdów, tankowanie pojazdów, usługi w zakresie prowadzenia stacji obsługi samochodów, **41** publikacja gazet, czasopism oraz magazynów on-line, publikowanie tekstów innych niż reklamowe.

(111) **200539** (220) 2006 05 10 (210) 310536
 (151) 2007 11 22 (441) 2006 08 21
 (732) EDUSERVICE Spółka z ograniczoną odpowiedzialnością,
 Warszawa, PL.
 (540)



Kolor znaku: niebieski, granatowy, zielony

(531) 26.2.7, 26.11.12, 27.5.1, 29.1.13

(510), (511) **41** usługi w zakresie nauczania, w tym usługi w zakresie prowadzenia żłobków, przedszkoli i oddziałów przedszkolnych przy szkołach podstawowych, usługi w zakresie prowadzenia szkół podstawowych, gimnazjów, liceów, techników i szkół wyższych, szkół języków obcych, usługi w zakresie prowadzenia kursów i szkoleń, usługi w zakresie rozrywki, działalności sportowej i kulturalnej, **43** usługi restauracji, barów, stołówek, usługi w zakresie zaopatrzenia w żywność i napoje, usługi cateringowe, usługi w zakresie przygotowywania posiłków, usługi w zakresie dostarczania i serwowania posiłków w domach, szkołach, przedszkolach i na uczelniach, usługi w zakresie przygotowywania dań na wynos.

(111) **200540** (220) 2006 05 10 (210) 310538
 (151) 2007 11 22 (441) 2006 08 21
 (732) EDUSERVICE Spółka z ograniczoną odpowiedzialnością,
 Warszawa, PL.
 (540)



Kolor znaku: pomarańczowy, granatowy, zielony

(531) 26.2.1, 27.5.1, 27.7.1, 29.1.13

(510), (511) **29** mięso, ryby, drób, dziczyzna, ekstrakty mięsne, konserwowane, suszone i gotowane owoce i warzywa, w tym sałatki owocowe i warzywne, galaretki, dżemy, kompoty, jaja, mleko, produkty mleczne, oleje i tłuszcze jadalne, **30** kawa, herbata, kakao, cukier, ryż, tapioka, sago, kawa nienaturalna, mąka i produkty zbożowe.

we, chleb, wyroby cukiernicze i słodczyce, lody, miód, melasa (syropy), drożdże, proszek do pieczenia, sól, musztarda, ocet, sosy (przyprawy), przyprawy, lód, **43** usługi restauracji, barów, stolówek, usługi w zakresie zaopatrzenia w żywność i napoje, usługi cateringowe, usługi w zakresie przygotowywania posiłków, usługi w zakresie dostarczania i serwowania posiłków w domach, szkołach, przedszkolach i na uczelniach, usługi w zakresie przygotowywania dań na wynos.

(111) **200541** (220) 2006 05 11 (210) 310566
(151) 2007 11 22 (441) 2006 08 21
(732) „BLACK RED WHITE” Spółka Akcyjna, Biłgoraj, PL.

(540) largo

(510), (511) **20** wyroby stolarstwa meblowego, zestawy meblowe, meble biurowe, szkolne i kuchenne, fotele, kanapy, komody, kontuary, kredensy, krzesła, ławy, lustra, łóżka, materace do łóżek, poduszki, półki, pudełka drewniane lub z tworzyw sztucznych, sekretery, skrzynie, kufry, sofy, stojaki, stoły, szafy, szafki, szkatułki, szuflady, taborety, toaletki, wałki, wieszaki na ubrania, wózki meblowe, zagłówki.

(111) **200542** (220) 2006 05 12 (210) 310624
(151) 2008 02 07 (441) 2006 08 21

(732) Przedsiębiorstwo Produkcyjno-Handlowe INDIK-MAZURY Spółka z o.o., Ostróda, PL.

(540)



Kolor znaku: czerwony, ciemnoniebieski, szary, czarny

(531) 3.7.4, 27.1.6, 27.5.1, 29.1.14

(510), (511) **29** mięso, **40** ubój zwierząt.

(111) **200543** (220) 2006 05 19 (210) 310920
(151) 2008 02 01 (441) 2006 08 21

(732) „OŚWIATA” Spółdzielnia Pracy, Wrocław, PL.

(540)



Kolor znaku: granatowy, żółty

(531) 3.7.5, 3.7.24, 20.7.1, 29.1.2, 29.1.4

(510), (511) **41** kursy zawodowe, nauczanie języków obcych, policealne studium, wypoczynek.

(111) **200544** (220) 2006 05 23 (210) 311068
(151) 2008 01 22 (441) 2006 09 04

(732) „PROJPRZEM-EKO” Sp. z o.o., Zamość, PL.

(540)



Kolor znaku: szary, zielony, biały

(531) 24.15.2, 26.1.1, 26.4.1, 27.5.1, 29.1.13

(510), (511) **11** kolektory słoneczne, pompy ciepłe, **37** budowa instalacji energii odnawialnej, montaż urządzeń z zakresu ochrony środowiska, nadzór budowlany, **42** prace badawczo-rozwojowe w dziedzinie nauk biologicznych i środowiska naturalnego na rzecz osób trzecich, projektowanie obiektów i instalacji z zakresu ochrony środowiska i energii odnawialnej, projektowanie systemów sterowania, doradztwo w zakresie ochrony środowiska.

(111) **200545** (220) 2006 05 23 (210) 311076

(151) 2007 11 21 (441) 2006 09 04

(732) „INFOCREDIT DYSTRYBUCJA SURDYKOWSKA” Joanna Maria Surdykowska, Warszawa, PL.

(540) Tegiel

(510), (511) **09** nośniki pamięci komputerowej, magnetyczne nośniki informacji, optyczne nośniki danych, dane na nośnikach optycznych, dyski magnetyczne, dyski do rejestracji dźwięku, dyski kompaktowe audio-wideo, dyski kompaktowe nośniki danych, dyskiety, ładowalne programy komputerowe-software, nagrane programy komputerowe, nagrane sterujące systemem operacyjnym programy komputerowe, nagrane komputerowe oprogramowanie stałe-software, nagrane programy komputerowe, **35** analizy kosztów, badanie opinii publicznej, badanie rynku, badania w dziedzinie działalności gospodarczej, doradztwo i pomoc w sprawach działalności gospodarczej, doradztwo i pomoc w zakresie organizowania i prowadzenia działalności gospodarczej, ekspertyzy w zakresie działalności gospodarczej, pozyskiwanie, sortowanie, systematyzacja i zarządzanie bazami danych, wyszukiwanie w bazach danych, reklama, reklama za pośrednictwem sieci komputerowej, reklama radiowa i telewizyjna, publikowanie tekstów reklamowych, **36** sprawdzanie wiarygodności i zdolności kredytowej firm, analizy, informacje i doradztwo finansowe, ściąganie należności, **38** przesyłanie informacji tekstowej i obrazowej przy pomocy komputera, **42** usługi artystów grafików, doradztwo w sprawach sprzętu komputerowego, programowanie, instalacje oprogramowania komputerowego, aktualizacja i konserwacja oprogramowania, odzyskiwanie danych, powielanie oprogramowania, projektowanie systemów, konwersja danych przez programy komputerowe, usługi przez Internet związane z bazami danych i przetwarzaniem danych.

(111) **200546** (220) 2006 05 23 (210) 311102

(151) 2007 11 07 (441) 2006 09 04

(732) Zakład Elektroniki Medycznej MARP ELECTRONIC Sp. z o.o., Kraków, PL.

(540)



Kolor znaku: pomarańczowy

(531) 27.5.1, 29.1.1

(510), (511) **09** dane na nośnikach optycznych, dyski do nagrywania dźwięku i obrazu takie jak: płyty CD, płyty DVD, płyty video CD, dyski komputerowe, dyski magnetyczne, dyski obliczeniowe, dyski optyczne, dyskiety, dystrybutory dysków, filmy do nagrań dźwiękowych, interfejsy dla informatyki, kasety magnetyczne z nagraniami, kasety video, nośniki danych magnetyczne, nośniki do rejestracji dźwięku, nośniki informacji optyczne, taśmy do nagrywania dźwięku, taśmy magnetyczne, taśmy video, nadajniki telewizyjne i radiowe, urządzenie nadawcze, aparaty i odbiorniki radiowe i telewizyjne, odtwarzacze audio i video, odtwarzacze CD i DVD, maszty do łączności radiowej, telewizyjnej, maszty telekomunikacyjne, komputery, peryferyjne urządzenia komputerowe, w tym: drukarki komputerowe, monitory do komputerów, pamięci komputerowe, skanery, półprzewodniki, programy komputerowe, aparaty do telefonii, aparaty do telegrafii przewodowej, urządzenia do rejestracji i odtwarzania dźwięku i obrazu, przekaźniki sygnałów elektrycznych, przewody akustyczne, przewody telefoniczne i telegraficzne, telekoparki, złącza do przewodów elektrycznych, **10** aparatura do analiz do celów medycznych, aparatura anestezjologiczna, aparatura diagnostyczna do celów medycznych, aparatura do radioterapii, aparatura do sztucznego oddychania, aparatura i instrumenty chirurgiczne, aparatura i instrumenty dentystryczne, aparatura medyczna, aparatura terapeutyczna na gorące powietrze, aparaty do masażu, aparaty do pomiaru ciśnienia tętniczego krwi, aparaty do reanimacji, aparaty i instrumenty medyczne, aparaty, przyrządy i urządzenia do fizykoterapii, elektroterapii, magnetoterapii, laseroterapii, artykuły ortopedyczne, defibrylatory, dializatory, ekrany radiologiczne do celów medycznych, elektrody do celów medycznych, elektrokardiografy,

filtry promieni ultrafioletowych do celów leczniczych, fotele lekarskie i dentystyczne, galwaniczna aparatura terapeutyczna, gastroskopy, lampy dla celów leczniczych, lasery do celów medycznych, łóżka specjalnie skonstruowane do celów leczniczych, meble specjalne do celów medycznych, oftalmometry, oftalmoskopy, pasy do celów leczniczych, przyrządy i urządzenia do gimnastyki leczniczej, respiratory, rozpylacze do celów leczniczych, **35** usługi w zakresie produkcji: reklam radiowych, telewizyjnych i kinowych, usługi wykonywane przez agencje reklamowe, w tym reklama prasowa, radio, telewizyjna i kinowa, usługi reklamowe za pośrednictwem sieci komputerowych i innych środków porozumiewania się na odległość, publikowanie tekstów reklamowych, rozpowszechnianie materiałów reklamowych, uaktualnianie ulotek reklamowych, wypożyczanie materiałów reklamowych, usługi dotyczące transkrypcji informacji, usługi w zakresie produkcji dokumentów i dokumentacji, usługi menedżerskie, usługi badania rynku, usługi badania opinii, usługi informacyjne w zakresie działalności gospodarczej, usługi rozlepiania plakatów reklamowych, usługi dotyczące zarządzania zbiorami informatycznymi, usługi organizacji wystaw handlowych lub reklamowych, usługi dotyczące zarządzania profesjonalną działalnością artystyczną, usługi pomocy w zakresie zarządzania działalnością gospodarczą, usługi wynajmu czasu reklamowego we wszystkich środkach przekazu, wynajmowanie miejsc na umieszczanie ogłoszeń lub reklam, wypożyczanie materiałów reklamowych, usługi wyszukiwania w komputerowych bazach danych, zgrupowania na rzecz osób trzecich różnych towarów pozwalające nabywcy wygodnie je oglądać i kupować w sklepie z urządzeniami elektrycznymi, elektronicznymi lub medycznymi, zgrupowanie na rzecz osób trzecich różnych towarów pozwalające nabywcy wygodnie oglądać i kupować te towary poprzez katalog artykułów elektrycznych, elektronicznych lub medycznych wykorzystując zamówienie korespondencyjne lub używając środków telekomunikacji, zgrupowania na rzecz osób trzecich różnych towarów pozwalające nabywcy wygodnie oglądać i kupować te towary poprzez katalog różnych artykułów wykorzystując zamówienie korespondencyjne lub używając środków telekomunikacji, zgrupowanie na rzecz osób trzecich różnych towarów pozwalające nabywcy wygodnie oglądać i kupować te towary na stronie Web wyspecjalizowanej w sprzedaży artykułów elektrycznych, elektronicznych lub medycznych, zgrupowanie na rzecz osób trzecich różnych towarów pozwalające nabywcy oglądać i kupować te towary na stronie Web dotyczącej sprzedaży różnorodnych artykułów, zgrupowanie na rzecz osób trzecich różnych towarów pozwalające nabywcy wygodnie oglądać i kupować te towary u hurtownika.

(111) **200547** (220) 2006 05 26 (210) 311205
(151) 2007 12 06 (441) 2006 09 04
(732) „BLACK RED WHITE” S.A., Biłgoraj, PL.
(540) amelia

(510), (511) **20** wyroby stolarstwa meblowego, zestawy meblowe, meble biurowe, szkolne i kuchenne, fotele, kanapy, komody, kontury, kredensy, krzesła, ławy, lustra, łóżka, materace do łóżek, poduszki, półki, pudełka drewniane lub z tworzyw sztucznych, sekretery, skrzynie, kufry, sofy, stojaki, stoły, szafy, szafka, szkatułki, szuflady, taborety, toaletki, walizki, wieszaki na ubrania, wózki meblowe, zagłówki.

(111) **200548** (220) 2006 07 04 (210) 311279
(151) 2008 01 22 (441) 2006 10 16
(732) PL SYSTEM Sp. z o.o., Warszawa, PL.
(540)



Kolor znaku: biały, czarny, pomarańczowy
(531) 25.5.1, 27.5.1, 29.1.13
(510), (511) **09** baterie do telefonów i akcesoria do telefonów.

(111) **200549** (220) 2006 06 06 (210) 311650
(151) 2008 01 28 (441) 2006 09 18
(732) PHU METAL-HURT D.RAFIŃSKA B.WESOŁOWSKA SP.J., Toruń, PL.

(540)



Kolor znaku: czarny, szary, biały
(531) 3.9.14, 27.5.1, 29.1.13
(510), (511) **11** kabiny natryskowe, ceramika sanitarna: umywalki, bidety, płuczki ustępowe, sedesy wc, zawory mieszalnikowe do przewodów wodociągowych.

(111) **200550** (220) 2006 06 12 (210) 311702
(151) 2008 01 30 (441) 2006 09 18
(732) GRUPA KĘTY S.A., Kęty, PL.
(540)



Kolor znaku: srebrny, pomarańczowy, czarny
(531) 26.11.2, 27.5.1, 29.1.13
(510), (511) **06** półfabrykaty stopów aluminium, segmenty aluminiowych wyrobów wyciskanych, w tym kształtowniki, wyroby walcowane z aluminium, odlewy kształtek z aluminium, folie aluminiowe, opakowania z folii aluminiowej, **07** matryce do maszyn drukarskich, **40** powłokanie kształtowników aluminiowych powłokami ochronnymi, powłokami utwardzającymi i powłokami koloryzującymi, nadruk na opakowaniach z folii aluminiowej, wytwarzanie energii elektrycznych na rzecz osób trzecich, recykling złomu aluminiowego (puszki odpady kształtowników aluminiowych) i recykling odpadów z tworzyw sztucznych.

(111) **200551** (220) 2006 06 08 (210) 311780
(151) 2008 01 14 (441) 2006 09 18
(732) PLIVA Kraków, Zakłady Farmaceutyczne S.A., Kraków, PL.

(540) hepatil wspomaga pracę wątroby
(510), (511) **05** suplementy diety do stosowania przez ludzi w celu utrzymania stanu fizjologicznego i poprawy ogólnego stanu zdrowia zawarte w klasie 05.

(111) **200552** (220) 2006 06 08 (210) 311781
(151) 2008 01 14 (441) 2006 09 18
(732) PLIVA Kraków, Zakłady Farmaceutyczne S.A., Kraków, PL.

(540) hepatil vit wspomaga pracę wątroby
(510), (511) **05** suplementy diety do stosowania przez ludzi w celu utrzymania stanu fizjologicznego i poprawy ogólnego stanu zdrowia zawarte w klasie 05.

(111) **200553** (220) 2006 06 09 (210) 311830
(151) 2007 11 05 (441) 2006 09 18
(732) „ANDY” Spółka z ograniczoną odpowiedzialnością, Chociszew, PL.
(540)



Kolor znaku: złoty, czerwony, biały, czarny, zielony
(531) 5.3.11, 5.7.13, 25.1.15, 26.1.2, 26.4.2, 29.1.15
(510), (511) **33** napoje alkoholowe.

(111) **200554** (220) 2006 06 12 (210) 311917
 (151) 2008 02 07 (441) 2006 09 18
 (732) Zakład Produkcji Spożywczej „BETEX” Jan Kakareko,
 Knyszyn, PL.
 (540)



Kolor znaku: czerwony, niebieski, biały
 (531) 26.4.2, 27.5.1, 29.1.13
 (510), (511) **32** napoje bezalkoholowe.

(111) **200555** (220) 2006 06 14 (210) 312029
 (151) 2007 12 06 (441) 2006 09 18
 (732) Telecom Media Sp. z o.o., Warszawa, PL.
 (540) spotler
 (510), (511) **09** akcesoria do telefonów komórkowych, gry, tapety,
 dzwonki do telefonów komórkowych, **41** organizowanie konkursów
 edukacyjnych lub rozrywkowych dotyczących telefonii komórkowej,
 za pomocą telefonów komórkowych.

(111) **200556** (220) 2006 06 14 (210) 312032
 (151) 2007 12 05 (441) 2006 09 18
 (732) Telecom Media Sp. z o.o., Warszawa, PL.
 (540) spotler.pl
 (510), (511) **09** akcesoria do telefonów komórkowych, gry, tapety,
 dzwonki do telefonów komórkowych, **41** organizowanie konkursów
 edukacyjnych lub rozrywkowych, dot. telefonii komórkowej, za
 pomocą telefonów komórkowych.

(111) **200557** (220) 2006 06 19 (210) 312201
 (151) 2007 12 03 (441) 2006 10 02
 (732) PRO-INWEST Sp. z o.o., Gniezno, PL.
 (540)



Kolor znaku: czerwony, biały
 (531) 16.1.4, 16.1.11, 27.5.1, 29.1.12
 (510), (511) **43** restauracje, przygotowywanie dań (żywność i napo-
 je) na zamówienie oraz ich dostawa.

(111) **200558** (220) 2006 06 19 (210) 312205
 (151) 2007 12 03 (441) 2006 10 02
 (732) Zakład Produkcji Cukierniczej „HILDEBRAND” S.J., Opalenica, PL.
 (540) buteleczki likierowe
 (510), (511) **30** czekoladki w kształcie buteleczek z jednej strony
 płaskich, o smakach: advocat, kawowym, koniakowym, rumowym,
 różanym, wiśniowym.

(111) **200559** (220) 2006 06 19 (210) 312219
 (151) 2008 01 22 (441) 2006 10 02
 (732) „OCEANIC” Przedsiębiorstwo Farmaceutyczno-Kosmetyczne
 Wojciech Soszyński, Sopot, PL.
 (540)



Kolor znaku: biały, pomarańczowy, beżowy, jasnobrązowy
 (531) 26.11.3, 26.11.12, 27.5.1, 29.1.14
 (510), (511) **03** produkty kosmetyczne, **05** preparaty farmaceutyczne.

(111) **200560** (220) 2006 06 20 (210) 312232
 (151) 2008 01 10 (441) 2006 10 02
 (732) OPOCZNO Spółka Akcyjna, Opoczno, PL.
 (540) Real Stone
 (510), (511) **19** płytki ceramiczne ścienne i podłogowe.

(111) **200561** (220) 2006 06 20 (210) 312233
 (151) 2008 01 10 (441) 2006 10 02
 (732) OPOCZNO Spółka Akcyjna, Opoczno, PL.
 (540) Milford
 (510), (511) **19** płytki ceramiczne ścienne i podłogowe.

(111) **200562** (220) 2006 06 20 (210) 312234
 (151) 2008 01 10 (441) 2006 10 02
 (732) OPOCZNO Spółka Akcyjna, Opoczno, PL.
 (540) Royal
 (510), (511) **19** płytki ceramiczne ścienne i podłogowe.

(111) **200563** (220) 2006 06 20 (210) 312235
 (151) 2008 01 10 (441) 2006 10 02
 (732) OPOCZNO Spółka Akcyjna, Opoczno, PL.
 (540) Rivoli
 (510), (511) **19** płytki ceramiczne ścienne i podłogowe.

(111) **200564** (220) 2006 06 20 (210) 312236
 (151) 2008 01 10 (441) 2006 10 02
 (732) OPOCZNO Spółka Akcyjna, Opoczno, PL.
 (540)



Kolor znaku: pomarańczowy, czarny
 (531) 27.5.1, 29.1.1, 29.1.8
 (510), (511) **19** płytki ceramiczne ścienne i podłogowe.

(111) **200565** (220) 2006 06 20 (210) 312237
 (151) 2008 01 10 (441) 2006 10 02
 (732) OPOCZNO Spółka Akcyjna, Opoczno, PL.
 (540) Moka
 (510), (511) **19** płytki ceramiczne ścienne i podłogowe.

(111) **200566** (220) 2006 06 20 (210) 312238
 (151) 2008 01 10 (441) 2006 10 02
 (732) OPOCZNO Spółka Akcyjna, Opoczno, PL.
 (540) Verticale
 (510), (511) **19** płytki ceramiczne ścienne i podłogowe.

(111) **200567** (220) 2006 06 20 (210) 312239
 (151) 2008 01 10 (441) 2006 10 02
 (732) OPOCZNO Spółka Akcyjna, Opoczno, PL.
 (540) Magica
 (510), (511) **19** płytki ceramiczne ścienne i podłogowe.

(111) **200568** (220) 2006 06 20 (210) 312240
 (151) 2008 01 10 (441) 2006 10 02
 (732) OPOCZNO Spółka Akcyjna, Opoczno, PL.
 (540) Moderno
 (510), (511) **19** płytki ceramiczne ścienne i podłogowe.

(111) **200569** (220) 2006 06 20 (210) 312242
 (151) 2008 01 10 (441) 2006 10 02
 (732) OPOCZNO Spółka Akcyjna, Opoczno, PL.
 (540) Tropicana
 (510), (511) **19** płytki ceramiczne ścienne i podłogowe.

(111) **200570** (220) 2006 06 20 (210) 312243
 (151) 2008 01 10 (441) 2006 10 02
 (732) OPOCZNO Spółka Akcyjna, Opoczno, PL.
 (540) Fiorito
 (510), (511) **19** płytki ceramiczne ściennie i podłogowe.

(111) **200571** (220) 2006 06 20 (210) 312248
 (151) 2008 01 10 (441) 2006 10 02
 (732) „DELPHI” Spółka z ograniczoną odpowiedzialnością,
 Warszawa, PL.
 (540) ZORBA

(510), (511) **41** organizowanie przyjęć, organizowanie balów, usługi związane z organizowaniem i obsługą dyskotek, nagrywanie filmów na taśmach wideo, fotografowanie, nocne kluby, usługi klubowe, organizowanie i obsługa zjazdów, konferencji, kongresów, seminariów, sympozjów, poradnictwo zawodowe w zakresie usług gastro-nomicznych, pokazy i kształcenie praktyczne w zakresie usług gastro-nomicznych, **43** usługi zaopatrzenia w żywność i napoje, usługi gastronomiczne, restauracje, kawiarnie, kafeterie, stołówki, usługi barowe, snack-bary, fast-foody, pizzerie, puby, kluby, restauracje samoobsługowe, catering (żywność i napoje), posiłki restauracyjne, wynajmowanie sal na posiedzenia i przyjęcia okolicznościowe, wypożyczanie krzeseł, stołów, bielizny stołowej i szklanej zastawy stołowej, wypożyczanie konstrukcji przenośnych, wypożyczanie urządzeń i zestawów barowych, wypożyczanie urządzeń gastronomicznych.

(111) **200572** (220) 2006 06 23 (210) 312395
 (151) 2007 12 17 (441) 2006 10 02
 (732) DAT-SCHAUB POLSKA Sp. z o.o., Suchy Las, PL.
 (540) AIKON

(510), (511) **18** jelita do wyrobu wędlin, w tym jelita naturalne i sztuczne, **29** mięso, drób, dziczyzna, wyroby mięsne, ekstrakty mięsne, konserwy mięsne, galaretki mięsne, mięso konserwowane, mięso puszkowane, mięso solone, szynka, wątróbka, jelita, żółdki, trzuskaki, śledziony, pasztet z wątróbki, bekon, wędliny, kiełbasy, w tym kiełbasa krwista, krwawa kiszka, kaszanka, rosół, bulion, flaki, koncentraty na rosół, koncentraty na bulion, preparaty do produkcji bulionu, jadalne oleje i tłuszcze, żelatyna spożywcza, smalec, łój spożywczy, jadalny szpik kostny, jadalny olej kostny, ryby, w tym sardynki, śledzie, tuńczyk, łosoś, potrawy rybne, konserwy rybne, filety rybne, ryby konserwowane, ryby puszkowane, ryby solone, żywność przygotowywana z ryb, kawior, nieżywe jadalne langusty, raki, małże, mięczaki, ostrygi, krewetki, skorupiaki, ślimaki morskie, homary, **30** przyprawy, w tym przyprawy ziołowe i korzenne, dodatki do żywności, inne niż esencje eteryczne i oleje aromatyczne, preparaty do zmiękczenia mięsa, sól do konserwowania żywności, **39** usługi transportowe.

(111) **200573** (220) 2006 06 26 (210) 312427
 (151) 2007 11 29 (441) 2006 10 02
 (732) SANDRA Export-Import Regina Wasilkowska-Konarska,
 Warszawa, PL.
 (540) SANDRA

(510), (511) **05** preparaty farmaceutyczne, weterynaryjne, witamino-we, leki, materiały opatrunkowe, higieniczne, plastry lecznicze, zioła lecznicze, herbata lecznicza, syropy lecznicze, suplementy diety, żywność dietetyczna do celów leczniczych, żywność dla niemowląt.

(111) **200574** (220) 2006 06 28 (210) 312477
 (151) 2008 01 15 (441) 2006 10 02
 (732) „LABORATORIUM GALENOWE OLSZTYN” Sp. z o.o., Dywity, PL.
 (540)

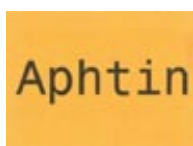

Kolor znaku: czarny, jasnobrązowy
 (531) 27.5.1, 29.1.12

(510), (511) **05** preparaty farmaceutyczne stosowane w leczeniu za-
 każeń błon śluzowych jamy ustnej.

(111) **200575** (220) 2006 07 03 (210) 312711
 (151) 2007 12 10 (441) 2006 10 16
 (732) OCEANIC Przedsiębiorstwo Farmaceutyczno-Kosmetyczne
 Wojciech Soszyński, Sopot, PL.
 (540)



Kolor znaku: biały, żółty, niebieski
 (531) 1.15.15, 26.4.2, 27.5.1, 29.1.13

(510), (511) **03** kosmetyki, **05** preparaty farmaceutyczne.

(111) **200576** (220) 2006 07 05 (210) 312779
 (151) 2008 01 15 (441) 2006 10 16
 (732) MERCATOR MEDICAL Spółka Akcyjna, Kraków, PL.
 (540) OPERO

(510), (511) **05** tkaniny chirurgiczne, bandaże opatrunkowe, opa-
 ski medyczne, gaza, kompresy z gazy, plastry, serwety medyczne,
09 maski ochronne, kombinezon ochronny, **10** maska chirurgicz-
 na, czepek chirurgiczny, fartuch chirurgiczny, ubranie operacyjne,
 ubranie chirurgiczne, ochraniacze na obuwiu (na sale operacyjne),
 obłożenia pola operacyjnego, chirurgiczne prześcieradła, rękawice
 medyczne, bandaże elastyczne medyczne, serwety chirurgiczne,
25 ochraniacze na obuwiu.

(111) **200577** (220) 2006 07 05 (210) 312784
 (151) 2008 01 15 (441) 2006 10 16
 (732) Centrum Usług Drukarskich Henryk Miller, Ruda Śląska, PL.
 (540)



Kolor znaku: czarny, fioletowy, szary
 (531) 26.4.1, 26.13.1, 27.5.1, 27.7.1, 29.1.13

(510), (511) **35** publikowanie tekstów reklamowych, rozpowszech-
 nianie ogłoszeń reklamowych, reklamy, reklamy prasowe, rozpo-
 wszechnianie materiałów reklamowych, **40** druk sitowy, drukarnie,
 drukowanie litograficzne, drukowanie offsetowe, drukowanie rysun-
 ków, drukowanie fotografii, drukowanie gazet, drukowanie książek,
 drukowanie tekstów, drukowanie wzorców, fotochemigrafia, intro-
 ligatorstwo, kopiowanie zdjęć, wykonywanie odbitek fotograficz-
 nych, **41** publikowanie gazet, publikowanie książek, publikowanie
 tekstów.

(111) **200578** (220) 2006 07 05 (210) 312817
 (151) 2008 01 15 (441) 2006 10 16
 (732) Uniwersytet Warszawski, Warszawa, PL.
 (540)



Kolor znaku: niebieski, czerwony
 (531) 9.7.1, 9.7.5, 27.5.1, 27.7.1, 29.1.1, 29.1.4

(510), (511) **35** usługi agencji reklamowej, badanie opinii i badanie
 rynku, reklama radiowa, uaktualnianie materiałów reklamowych, pu-
 blikowanie tekstów reklamowych, wynajmowanie powierzchni na
 cele reklamowe, **38** emisja i rozpowszechnianie programów radio-
 wych, zbieranie i przekazywanie informacji, **41** usługi studia nagrań,
 montaż programów radiowych, usługi związane z pisaniem scenariu-
 szy, nagrywaniem i prowadzeniem radiowych programów rozryw-
 kowych, edukacyjnych, naukowych, artystycznych, informacyjnych,

sportowych i rekreacyjnych, organizowanie i prowadzenie konferencji, kongresów, seminariów, sympozjów, zjazdów i konkursów, usługi w zakresie nauczania, informacji o edukacji, imprezach rozrywkowych i rekreacji, publikowanie tekstów innych niż reklamowe.

(111) **200579** (220) 2006 07 05 (210) 312818
(151) 2008 01 15 (441) 2006 10 16
(732) Uniwersytet Warszawski, Warszawa, PL.

(540) Akademickie Radio Kampus
(510), (511) **35** usługi agencji reklamowej, badanie opinii i badanie rynku, reklama radiowa, uaktualnianie materiałów reklamowych, publikowanie tekstów reklamowych, wynajmowanie powierzchni na cele reklamowe, **38** emisja i rozpowszechnianie programów radiowych, zbieranie i przekazywanie informacji, **41** usługi studia nagrań, montaż programów radiowych, usługi związane z pisaniem scenariuszy, nagrywaniem i prowadzeniem radiowych programów rozrywkowych, edukacyjnych, naukowych, artystycznych, informacyjnych, sportowych i rekreacyjnych, organizowanie i prowadzenie konferencji, kongresów, seminariów, sympozjów, zjazdów i konkursów, usługi w zakresie nauczania, informacji o edukacji, imprezach rozrywkowych i rekreacji, publikowanie tekstów innych niż reklamowe.

(111) **200580** (220) 2006 07 07 (210) 312921
(151) 2008 01 28 (441) 2006 10 16
(732) Przedsiębiorstwo Produkcyjno-Usługowo-Handlowe WOSEBA Spółka z o.o., Odolanów, PL.
(540)



Kolor znaku: złoty, czerwony
(531) 26.11.1, 27.5.1, 29.1.1, 29.1.2
(510), (511) **30** kawa naturalna ziarnista, mielona oraz rozpuszczalna.

(111) **200581** (220) 2004 04 20 (210) 279571
(151) 2008 01 30 (441) 2004 07 26
(732) WGS Sp. z o.o., Warszawa, PL.
(540)



(531) 4.5.2, 10.3.10
(510), (511) **03** wyroby kosmetyczne, środki myjące, piorące i czyszczące, artykuły chemii gospodarczej, **04** węgiel drzewny, świece, **05** środki opatrunkowe, środki przeciwbólowe, podpaski higieniczne, plastry, pieluchy, **09** filmy fotograficzne, kasety video, kasety fotograficzne, DVD, **16** torebki foliowe, torby na odpady, zeszyty, długopisy, ołówki, gazety, czasopisma, książki, serwetki, papier śniadaniowy, sztucce jednorazowe i naczynia jednorazowe, **21** naczynia i przybory kuchenne, naczynia szklane, garnki, patelnie, pojemniki do kuchni, **25** odzież, bielizna, rajstopy, podkoszulki, obuwie, skarpety, rękawice, szaliki, **29** mięso, wędliny, wyroby z mięsa, nabiał, oleje jadalne, tłuszcze, masło, margaryna, konserwy, drób, ryby, dziczyna, jaja, mleko, wyroby z mleka, owoce i warzywa konserwowe, suszone, konfitury, galaretki, kisiele, budynie, koncentraty, dżemy, zupy w proszku, powidła, **30** kawa, herbata, kakao, cukier, ryż, mąka, wyroby zbożowe, pieczywo, ciastka, słodczyce, wyroby cukiernicze, musztarda, ketchup, lody, dodatki do pieczenia, przyprawy, **31** świeże owoce, warzywa, nasiona, świeże kwiaty, pasza dla zwierząt, owoce morza, **32** napoje, soki, wody mineralne, wody gazowane, syropy, piwo, **33** napoje alkoholowe, **34** papierosy, zapalniczki, zapalaki, **35** zgrupowanie na rzecz osób trzecich różnych towarów

pozwalających nabywcy wygodnie je oglądać i kupować w sklepie wielobranżowym z artykułami spożywczymi, z napojami, z wyrobami alkoholowymi, z wyrobami papierosowymi, z kosmetykami i środkami czystości, z odzieżą, z bielizną, z artykułami gospodarstwa domowego, ze sprzętem elektrycznym i elektronicznym, z meblami, z artykułami piśmiennymi, z kwiatami, **43** przygotowywanie dań na zamówienie oraz ich dostawa, bary szybkiej obsługi, kawiarnie, restauracje, puby, snack bary.

(111) **200582** (220) 2006 11 06 (210) 317609
(151) 2008 01 04 (441) 2007 02 19
(732) HEISSLUFTTECHNIK FLOCKE Sp. z o.o., Katowice, PL.
(540)



Kolor znaku: niebieski, biały, czerwony
(531) 25.5.25, 26.1.1, 26.11.1, 27.5.1, 29.1.13
(510), (511) **07** maszyny do obróbki metalu, drewna i tworzyw sztucznych, **08** narzędzia i urządzenia ręczne przeznaczone w szczególności do budowy maszyn, pojazdów i przyrządów precyzyjnych oraz mające zastosowanie w technice budowlanej, **09** aparaty do lutowania elektryczne, elektryczna aparatura kontrolna i kontrolno-sterująca, elektryczne urządzenia pomiarowe i diagnostyczne nie do celów medycznych, urządzenia elektryczne do spawania, urządzenia elektryczne do zgrzewania tworzyw sztucznych, spawarki elektryczne, **11** dmuchawy, grzejniki, podgrzewacze ujęte w tej klasie i instalacje do podgrzewania, urządzenia elektryczne do ogrzewania, urządzenia do osuszania, **37** usługi instalowania, konserwacji i naprawy urządzeń do ogrzewania, osuszania oraz spawania i zgrzewania, usługi instalowania, konserwacji i naprawy aparatury kontrolnej i kontrolno-sterującej, aparatury pomiarowej i diagnostycznej oraz urządzeń dozujących.

(111) **200583** (220) 2007 03 15 (210) 322640
(151) 2008 02 21 (441) 2007 06 25
(732) INDEK-METROPOLIS Sebastian Kamiński, Katowice, PL.
(540) metropolis

(510), (511) **36** administrowanie nieruchomościami, pośrednictwo w handlu nieruchomościami, dzierżawa nieruchomości, wynajmowanie nieruchomości, usługi developerskie, **37** usługi budowlane, **42** projektowanie architektoniczne.

(111) **200584** (220) 2006 07 10 (210) 313025
(151) 2008 01 23 (441) 2006 10 16
(732) AISKO, Artur Jackowicz, Magdalenka, PL.
(540) ALCOALERT

(510), (511) **09** alkoholomierze, analizatory powietrza, aparatura do analizy inna niż do celów medycznych, przyrządy pomiarowe, urządzenia pomiarowe, aparatura do pomiarów precyzyjnych, wyposażenie dla ratownictwa, wskaźniki ilości, wykrywacze (detektory), **10** aparatura do analizy krwi.

(111) **200585** (220) 2006 07 20 (210) 313397
(151) 2008 01 21 (441) 2006 10 30
(732) ICB Pharma Spółka Jawna Tomasz Świętosławski, Paweł Świętosławski, Jaworzno, PL.
(540) BIFENT

(510), (511) **05** środki owadobójcze.

(111) **200586** (220) 2006 07 21 (210) 313461
(151) 2008 01 08 (441) 2006 10 30
(732) ITI Corporation Sp. z o.o., Warszawa, PL.

(540)



(531) 26.1.1, 26.1.20, 27.5.1

(510), (511) **09** zapisane nośniki dźwięku i obrazu-taśmy filmowe, kasety audio i video, płyty kompaktowe, dyski optyczne przeznaczone do odtwarzania w urządzeniach multimedialnych, CD, DVD, filmy fabularne, filmy dokumentalne, reportaże, programy telewizyjne i radiowe zapisane na taśmie filmowej, kasetach magnetycznych i dyskach optycznych, przyrządy do nagrywania, odtwarzania i powielania zapisanych nośników informacji, dźwięku i obrazu, automaty sprzedające i mechanizmy do urządzeń uruchamianych przez wrzucenie monety lub żetonu, maszyny liczące, sprzęt przetwarzający dane, komputery, gry komputerowe, okulary słoneczne, **16** papier, karton i wyroby z tych materiałów nie ujęte w innych klasach, druki akcydensowe, kalendarze, foldery, prospekty afisze, plakaty, fotografie, nalepki, publikacje drukowane, czasopisma, książki, broszury, materiały piśmienne, papeterie, torby do pakowania z papieru i tworzyw sztucznych, materiały szkoleniowe i instruktażowe (z wyjątkiem aparatów), **28** gry, zabawki i sprzęt sportowy ujęte w tej klasie, gry elektroniczne inne niż komputerowe, ozdoby choinkowe, karty do gry, **35** usługi agencji reklamowej: produkcja reklam telewizyjnych, radiowych, kinowych, internetowych, dystrybucja materiałów reklamowych, rozpowszechnianie ogłoszeń reklamowych, wynajmowanie miejsca i czasu na umieszczanie ogłoszeń reklamowych we wszystkich środkach przekazu, również w internecie, organizacja pokazów reklamowych, wypożyczanie materiałów reklamowych, organizowanie kampanii reklamowych i poszczególnych elementów tych kampanii, projektowanie i nadzorowanie wykonania przedmiotów służących reklamie, usługi sprzedaży hurtowej, detalicznej i wysyłkowej za pośrednictwem tele-sklepu, sklepu internetowego: odzieży, obuwia, nakryć głowy, apaszek, krawatów, okularów słonecznych, kalkulatorów, sprzętu do nagrywania i odtwarzania dźwięku i obrazu, komputerów przenośnych, radioodbiorników, materiałów piśmiennych, kalendarzy, plakatów, albumów, papeterii, etui na wizytówki, galanterii skórzanej, breloczków, baloników, banerów, chorągiewek, flag, konstrukcji dmuchanych, balonów, latawców, parasoli, plecaków, obrusów, ręczników, kocy, pościeli, podkładek pod kubki, kieliszki i szklanki, podkładek pod mysz komputerową, torby z tworzyw sztucznych, mebli i wyposażenia wnętrza, drobno-sprzętu kuchennego i gospodarstwa domowego, elektronicznego i elektrycznego sprzętu gospodarstw domowego, artykułów spożywczych, gumy do żucia, cukierków, wyrobów kosmetycznych, perfumeryjnych i higienicznych, biżuterii i wyrobów z metali szlachetnych, instrumentów muzycznych, wyrobów ze szkła, porcelany, zabawek, kart do gry, sprzętu oświetleniowego, zegarów i zegarków, usługi sprzedaży wyżej wymienionych towarów z naniesionym logo i napisami reklamowymi, dobór personelu, pośrednictwo w doborze artystów w dziedzinie rozrywki sztuki, **40** reprodukcja zapisanych nośników informacji, dźwięku i obrazu, obróbka i kopiowanie taśm filmowych, taśm video, taśm dźwiękowych, płyt CD i DVD, **41** produkcja widowisk telewizyjnych, teatralnych, produkcja filmów fabularnych, dokumentalnych, reportaży, organizacja koncertów, widowisk artystycznych i innych imprez kulturalnych i rozrywkowych, organizacja produkcji filmowej, telewizyjnej, nagrań radiowych, płytowych i nagrań audio-video, usługi wydawnicze, publikowanie książek i innych tekstów nie reklamowych w formie drukowanej, elektronicznej, udostępnianie tych wydawnictw za pośrednictwem Internetu, organizacji nauczania, nauczanie korespondencyjne zgodnie z zapotrzebowaniem uczestników, usługi wynajmowania studia nagraniowego, filmowego, organizacji i produkcji nagrań filmowych, dźwiękowych, usługi organizacji imprez artystycznych, estradowych, sportowych, rekreacyjnych, usługi obsługi technicznej i menedżerskiej produkcji telewizyjnej i filmowej, usługi wynajmu dekoracji, kostiumów i rekwizytów, pomieszczeń do celów rozrywkowych, sprzętu telewizyjnego, radiowego, filmowego, kinematograficznego, organizowanie konkursów piękności, zabaw, zawodów sportowych, prowadzenie parków rozrywki, organizacja imprez cha-

rytatywnych, wypożyczanie taśm filmowych, zapisanych nośników informacji, dźwięku i obrazu, udzielanie informacji w dziedzinie rozrywki, usługi impresaryjne świadczone dla artystów, twórców sztuki, literatury, muzyki, aktorów, muzyków, organizacja konferencji i sympozjów, **42** usługi administrowania prawami własności intelektualnej, udzielania licencji i pośrednictwa w obrocie prawami własności intelektualnej, opracowywanie i wdrażanie programów komputerowych, oprogramowanie komputerowe, badania w dziedzinie usług medialnych, doradztwo w zakresie mediów elektronicznych, usługi kawiarni internetowych-odpłatne udostępnianie czasu dostępu do Internetu, reprodukcja danych na nośnikach elektronicznych, reprodukcja programów komputerowych, tworzenie i utrzymywanie stron internetowych.

(111) **200587** (220) 2006 07 21 (210) 313465
 (151) 2008 01 08 (441) 2006 10 30
 (732) ALTOM Centrum Hurtowe AGD Waldemar Żurowski,
 Gniezno, PL.
 (540)



(531) 3.7.7, 26.11.1, 27.5.1

(510), (511) **08** sztucce, **21** przybory i pojemniki kuchenne i dla gospodarstwa domowego wykonane ze szkła, porcelitu, porcelany, z kamionki, z tworzyw sztucznych, z drewna oraz ze stali nierdzewnej i emaliowanej, wyroby ze szkła użytkowego, ozdobnego, kryształowego, ceramiki i fajansu, serwisy obiadowe, serwisy do kawy, zastawy stołowe, naczynia stołowe, kieliszki, szklanki, patery szklane, kufle do piwa, salaterki, miski, naczynia żaroodporne, karafki, dzbanki, przybory i przyrządy do mycia, zamiatania, szorowania, termosy, imbryki nieelektryczne, kubki, garnki, rondle, patelnie, formy, doniczki, ręczne urządzenia do mielenia, siekania i prasowania, deski do krojenia, podkładowki pod naczynia, sitka, otwieracze, galanteria szklana, porcelanowa ceramiczna oraz nie z metali szlachetnych zawarte w tej klasie.

(111) **200588** (220) 2006 07 21 (210) 313467
 (151) 2008 01 08 (441) 2006 10 30
 (732) ALTOM Centrum Hurtowe AGD Waldemar Żurowski,
 Gniezno, PL.
 (540)



(531) 5.3.11, 5.3.13, 26.11.1, 27.5.1

(510), (511) **08** sztucce, **21** przybory i pojemniki kuchenne dla gospodarstwa domowego wykonane ze szkła, porcelitu, porcelany, z kamionki, z tworzyw sztucznych, z drewna oraz ze stali nierdzewnej i emaliowanej, wyroby ze szkła użytkowego, ozdobnego, kryształowego, ceramiki i fajansu, serwisy obiadowe, serwisy do kawy, zastawy stołowe, naczynia stołowe, kieliszki, szklanki, patery szklane, kufle do piwa, salaterki, miski, naczynia żaroodporne, karafki, dzbanki, przybory i przyrządy do mycia, zamiatania, szorowania, termosy, imbryki nieelektryczne, kubki, garnki, rondle, patelnie, formy, doniczki, ręczne urządzenia do mielenia, siekania i prasowania, deski do krojenia, podkładowki pod naczynia, sitka, otwieracze.

(111) **200589** (220) 2006 07 24 (210) 313501
 (151) 2008 01 22 (441) 2006 10 30
 (732) Przedsiębiorstwo Handlowe „KEY” Andrzej Łobodziński,
 Wrocław, PL.

(540)



(531) 26.3.1, 27.5.1

(510), (511) **35** usługi w zakresie sprzedaży, promocji i ekspozycji w sklepach i hurtowniach następujących towarów: ubrań, konfekcji, bielizny osobistej, ubiorów sportowych, dresów, szlafroków, koszul, podkoszulków, hulek, biustonoszy, bluzek, T-shirtów, krawatów, strojów kąpielowych, nakryć głowy, apaszek, strojów gimnastycznych, skarpetek, szalików, rajstop, pończoch, rękawiczek, obuwia, tkanin, wyrobów tekstylnych, ręczników, sprzętu sportowego, gier, zabawek.

(111) **200590** (220) 2006 07 25 (210) 313575

(151) 2008 01 17 (441) 2006 10 30

(732) Tetra Pak Spółka z ograniczoną odpowiedzialnością, Warszawa, PL.

(540)



Kolor znaku: niebieski, biały, żółty, czerwony, różowy, pomarańczowy, czarny, zielony, brązowy

(531) 2.5.25, 29.1.15

(510), (511) **16** opakowania z papieru, kartonu, tektury i folii z tworzyw sztucznych, materiały drukowane, w tym w szczególności plakaty, afisze, broszury, naklejki i nalepki, żetony, pocztówki i karty okolicznościowe, etykiety, dyplomy, czasopisma, artykuły papiernicze, **29** mleko, produkty mleczne, w tym śmietana, napoje mleczne lub z przewagą mleka, w tym jogurt, kefir, kumys, serwatka, **35** reklama, w tym społeczna kampania reklamowa prowadzona za pośrednictwem wszelkich dostępnych nośników reklamowych, w zakresie ochrony i profilaktyki zdrowia oraz edukacji prozdrowotnej polskiego społeczeństwa, dystrybucja materiałów reklamowych, działalność agencji reklamowych i agencji public relations, aukcje publiczne, organizowanie wystaw i targów w celach reklamowych lub handlowych, pozyskiwanie danych do komputerowych bazy danych, informacja i doradztwo w zakresie działalności gospodarczej, **39** dostarczanie i dystrybucja towarów, w tym transport i zaopatrzenie w napoje, pakowanie produktów, wypożyczanie pojazdów, **41** edukacja i kształcenie, w tym w zakresie profilaktyki zdrowotnej i zdrowego żywienia, działalność rozrywkowa, sportowa, rekreacyjna i kulturalna, organizowanie loterii i konkursów edukacyjnych lub rozrywkowych, organizowanie i prowadzenie konferencji, kongresów, seminariów, sympozjów, zjazdów, przyjęć, festynów, organizowanie i realizacja spektakli, przedstawień teatralnych, telewizyjnych i radiowych programów edukacyjnych i rozrywkowych, organizowanie wystaw z dziedziny kultury lub edukacji oraz zawodów sportowych, produkcja filmów, publikacja, w tym publikacja elektroniczna on-line, periodyków i informacji dotyczących edukacji, rekreacji lub rozrywki, usługi klubowe w zakresie rozrywki lub nauczania, **42** administrowanie stronami komputerowymi w sieci, tworzenie i utrzymywanie stron internetowych dla osób trzecich, licencjonowanie własności intelektualnej, w tym praw do znaków towarowych, projektowanie opakowań.

(111) **200591** (220) 2002 01 28 (210) 245698

(151) 2008 01 30 (441) 2002 07 29

(732) GRUPA LOTOS S.A., Gdańsk, PL.

(540) LOTOS

(510), (511) **01** -siarka, plastyfikatory naftowe, płyny: hamulcowe, hydrauliczne, do chłodnic samochodowych, środki do konserwacji 1rstw i uszczeltek gumowych, środki antyroszeniowe, ekstrakt furfurolowy do produkcji miękczaczy w przemyśle, dodatki detergentowe do benzyn, produkty petrochemiczne: alkohole, glikole, ketony, olefiny, poliolefiny, dieny, furfuroł, **02** środki antykorozyjne,

03 płyny do spryskiwaczy, preparaty pielęgnacyjne do samochodów: szampony samochodowe, płyny do mycia: silników, szyb, felg, płyny do czyszczenia tapicerki, **04** oleje napędowe, opałowe, podstawowe, oleje do silników benzynowych i wysokoprężnych: mineralne, półsyntetyczne, syntetyczne, oleje przemysłowe, przekładniowe, hydrauliczne, hydrauliczno-przekładniowe, sprężarkowe, turbinowe, maszynowe, żeglugowe, do farb graficznych, smarowe, specjalne, gazy techniczne, propan, butan, gaz płynny propan-butan, benzyny ołowiowe i bezołowiowe, bez lub z alkoholem, paliwo lotnicze i żeglugowe, gacz parafinowy, parafina, **06** beczki metalowe, **11** odmrażacze do szyb, odmrażacze do zamków, **19** asfalt drogowy, asfalt przemysłowy, asfalt do preparowania lepiszczy, asfalt przemysłowy izolacyjny, asfalt modyfikowany, asfalt modyfikowany SBS-em, elastomeroasfalt modyfikowany SBS-em, elastomeroasfalt wysokomodyfikowany, lepiszcze elastomerowo-asfaltowe, lepik asfaltowy, smoły, bitумы, **20** zamknięcia niemetalowe do butelek, kanistrów i pojemników, **21** butelki, kanistry, pojemniki niemetalowe do cieczy, **35** usługi związane z prowadzeniem hurtowni: paliw, olejów, płynów hamulcowych, płynów hydraulicznych, płynów do chłodnic samochodowych, płynów do spryskiwaczy, preparatów pielęgnacyjnych do samochodów, środków konserwujących i antykorozyjnych, odmrażaczy do szyb i zamków samochodowych, usługi związane z prowadzeniem sklepów na stacjach paliwowych w zakresie towarów: artykułów spożywczych, przemysłowych, papierniczych, czasopism, książek, map, atlasów samochodowych, kosmetycznych, samochodowych takich jak: oleje samochodowe, kosmetyki samochodowe, płyny chłodnicze, opony oraz inne artykuły powszechnego użytku, Usługi w zakresie: marketingu, promocji sprzedaży, prowadzenie ksiąg, rachunkowość, przygotowywanie zeznań podatkowych, **37** usługi motoryzacyjne prowadzone na stacjach paliwowych, smarowanie pojazdów, zabezpieczenie pojazdów przed korozją, wymiana olejów, naprawa samochodów, pojazdów i przyczep, mycie i czyszczenie samochodów, pojazdów i przyczep, wymiana opon, bieżnikowanie opon, stacje obsługi samochodów i lokomotyw, usługi budowlane, wypożyczanie sprzętu budowlanego i pojazdów, wykonywanie instalacji: elektrycznych, hydraulicznych, gazowych, **39** dystrybucja paliw i olejów, holowanie, transport kolejowy, przeladunek i załadunek towarów, magazynowanie, składowanie i przechowywanie towarów, **41** usługi w zakresie: organizowania krajowych, zagranicznych rajdów i wyścigów: rowerowych, motorowych, samochodowych, imprez promocyjnych sportowych, rozgrywek sportowych, innych działań służących rozwojowi kultury na rzecz osób trzecich, organizowanie i prowadzenie szkoleń pracowników, **43** usługi gastronomiczne na stacjach paliwowych, bary szybkiej obsługi, restauracje samoobsługowe, usługi hotelarskie.

(111) **200592** (220) 2006 08 04 (210) 313986

(151) 2008 01 25 (441) 2006 11 13

(732) Sempolska Katarzyna, Legionowo, PL.

(540) AKTYWNE 9 miesięcy

(510), (511) **41** usługi instruktorów usługi edukacyjne, informowanie o imprezach kulturalnych, rekreacyjnych i rozrywkowych, kompozycje muzyczne, kształcenie praktyczne, kultura fizyczna, kursy korespondencyjne, nauczanie, obozy sportowe i wakacyjne, organizowanie i prowadzenie imprez rekreacyjnych, konferencji, kursów, przyjęć, seminariów, sympozjów, szkoleń, zawodów sportowych, zjazdów, przygotowywanie i produkcja filmów, nagrań, programów radiowych i telewizyjnych, publikacja tekstów, usługi klubowe, **44** usługi położnicze, fizjoterapia, opieka zdrowotna.

(111) **200593** (220) 2006 08 04 (210) 313988

(151) 2008 01 25 (441) 2006 11 13

(732) Sempolska Katarzyna, Legionowo, PL.

(540)

(531) 27.5.1

(510), (511) **41** usługi instruktorów usługi edukacyjne, informowanie o imprezach kulturalnych, rekreacyjnych i rozrywkowych, kompozycje muzyczne, kształcenie praktyczne, kultura fizyczna, kursy korespondencyjne, nauczanie, obozy sportowe i wakacyjne, orga-

nizowanie i prowadzenie imprez rekreacyjnych, konferencji, kursów, przyjęć, seminariów, sympozjów, szkoleń, zawodów sportowych, zjazdów, przygotowywanie i produkcja filmów, nagrań, programów radiowych i telewizyjnych, publikacja tekstów, usługi klubowe, **44** usługi położnicze, fizjoterapia, opieka zdrowotna.

(111) **200594** (220) 2006 08 04 (210) 313989
(151) 2008 01 25 (441) 2006 11 13
(732) Sempolska Katarzyna, Legionowo, PL.
(540) klub AKTYWNEJ mamy

(510), (511) **41** usługi instruktorów usługi edukacyjne, informowanie o imprezach kulturalnych, rekreacyjnych i rozrywkowych, kompozycje muzyczne, kształcenie praktyczne, kultura fizyczna, kursy korespondencyjne, nauczanie, obozy sportowe i wakacyjne, organizowanie i prowadzenie imprez rekreacyjnych, konferencji, kursów, przyjęć, seminariów, sympozjów, szkoleń, zawodów sportowych, zjazdów, przygotowywanie i produkcja filmów, nagrań, programów radiowych i telewizyjnych, publikacja tekstów, usługi klubowe, **44** usługi położnicze, fizjoterapia, opieka zdrowotna.

(111) **200595** (220) 2006 08 08 (210) 314142
(151) 2008 01 21 (441) 2006 11 13
(732) OAZA URODY Bożena Belniak, Lublin, PL.
(540)



Kolor znaku: czerwony, żółty
(531) 1.3.1, 1.3.16, 27.5.1, 29.1.12
(510), (511) **44** salony fryzjerskie, salony piękności, salony piękności [kosmetyka].

(111) **200596** (220) 2006 08 11 (210) 314297
(151) 2008 01 25 (441) 2006 11 13
(732) OCEANIC Przedsiębiorstwo Farmaceutyczno Kosmetyczne- Wojciech Soszyński, Sopot, PL.
(540) AA Prestige Institute
(510), (511) **03** kosmetyki, **05** preparaty farmaceutyczne.

(111) **200597** (220) 2006 08 11 (210) 314311
(151) 2008 01 25 (441) 2006 11 13
(732) Wm. Wrigley Jr. Company, Chicago, US.
(540) ORBIT HERBAL
(510), (511) **30** słodczyce, w tym guma do żucia, guma balonowa, cukierki i miętówki.

(111) **200598** (220) 2006 08 11 (210) 314313
(151) 2008 01 25 (441) 2006 11 13
(732) Wm. Wrigley Jr. Company, Chicago, US.
(540) GREEN ICE
(510), (511) **30** słodczyce, w tym guma do żucia, guma balonowa, cukierki i miętówki.

(111) **200599** (220) 2006 08 16 (210) 314428
(151) 2008 02 04 (441) 2006 11 27
(732) Axall Jan Andrzej Szóstkiewicz, Warszawa, PL.
(540)

707

(531) 27.7.1
(510), (511) **05** środki owadobójcze, repelenty, fungicydy, biocydy, pestycydy, lepy na muchy, bakteriobójcze środki, trutka na szczyry, preparaty do tępienia myszy, chwastobójcze środki, dezynfekcyjne środki, **08** rozpylacze do środków owadobójczych, spryskiwacze do środków owadobójczych, **21** pułapki na myszy, pułapki na szczyry.

(111) **200600** (220) 2006 08 23 (210) 314686
(151) 2008 01 30 (441) 2006 11 27
(732) Open Finance S.A., Warszawa, PL.
(540) OPEN DIRECT

(510), (511) **09** karty kredytowe, **16** materiały introligatorskie, materiały piśmienne, kleje do materiałów piśmiennych lub do celów domowych, pędzle malarskie, maszyny do pisania i sprzęt biurowy (z wyjątkiem mebli), materiały szkoleniowe i instruktażowe (z wyjątkiem aparatów) dotyczące usług ubezpieczeniowych i finansowych, książki, podręczniki, przewodniki, instrukcje obsługi, czasopisma i magazyny, wydawnictwa periodyczne, broszurki, książeczki, gazetki, gazety-wszystkie wyżej wymienione wydawnictwa dotyczące usług ubezpieczeniowych i finansowych, albumy, klasery, kalendarze, mapy, papier kopiujący, akta, księgi rejestrowe, kartoteki, notatniki, zeszyty z luźnymi kartkami, bloki papieru listowego, bloki rysunkowe, papier listowy, papeteria, koperty, pióra, pudełka i pojemniki na przybory do pisania, rysunki, grafiki, reprodukcje graficzne, podkładki używane podczas pisania, czcionki drukarskie, matryce, **35** dystrybucja materiałów reklamowych i promocyjnych, usługi reklamowe, usługi w zakresie reklamy zewnętrznej oraz reklamy radiowej i telewizyjnej, doradztwo w zakresie zarządzania oraz w zakresie prowadzenia działalności gospodarczej, prowadzenie księgowości i rachunkowości, przesyłanie materiałów reklamowych drogą pocztową, uaktualnianie materiałów reklamowych, wynajmowanie powierzchni na cele reklamowe, usługi świadczone przez agencje reklamowe, usługi w zakresie public relations dotyczące działalności ubezpieczeniowej i finansowej, usługi marketingowe dotyczące usług ubezpieczeniowych i finansowych, rozpowszechnianie materiałów reklamowych, promocja kart kredytowych poprzez prowadzenie programu zachęcania konsumentów, wycena działalności gospodarczej, badania rynkowe i badania opinii publicznej dotyczące usług ubezpieczeniowych i finansowych, usługi rachunkowe, usługi księgowość, czynności biurowe, powielanie dokumentów, kompilacja informacji w komputerowych bazach danych, systematyzacja informacji w komputerowych bazach danych, **36** usługi finansowe i bankowe, usługi maklerskie, obrót papierami wartościowymi, pośrednictwo w obrocie nieruchomościami i papierami wartościowymi, usługi ubezpieczeniowe, pośrednictwo w sprzedaży ubezpieczeń inwestowanie na rynku kapitałowym, rynku papierów wartościowych oraz na rynku nieruchomości, organizowanie aukcji, prowadzenie rachunków bankowych, przeprowadzanie rozliczeń pieniężnych, przyjmowanie lokat terminowych i wkładów oszczędnościowych, przyjmowanie i dokonywanie lokat w bankach, obrót i wymiana waluty, doradztwo w zakresie obrotu kapitałowego, udzielanie i zaciąganie kredytów w bankach, wykonywanie operacji czekowych i wekslowych, windykacja należności wydawanie i obsługa kart kredytowych wykonywanie ekspertyz i prognoz finansowych, zarządzanie portfelem instrumentów finansowych, analiza finansowa i doradztwo, wycena aktywów ruchomych i nieruchomości, pożyczki pod zastaw, zarządzanie powierzonymi środkami pieniężnymi oraz innymi aktywami, usługi zarządzania ryzykiem, doradztwo inwestycyjne, tworzenie i prowadzenie funduszy inwestycyjnych i powierniczych, dokonywanie transakcji i przelewów elektronicznych, usługi leasingowe, uzyskiwanie środków z tytułu należności przez ich sprzedaż osobom trzecim (faktoring), usługi gwarantowane emisji papierów wartościowych (underwriting), wykonywanie czynności związanych z emisją i obrotem papierami wartościowymi, **38** usługi telekomunikacyjne, rozpowszechnianie programów za pośrednictwem radia, telewizji, telewizji kablowej, usługi świadczone przez agencje informacyjne, przesyłanie informacji, transmisja informacji, tekstu i obrazu przy pomocy komputerów, komunikacja przy pomocy terminali komputerowych, usługi poczty elektronicznej, **41** publikacje multimedialne, publikowanie tekstów innych niż teksty reklamowe, **42** wykonywanie ekspertyz prawnych, programowanie komputerów, projektowanie oprogramowania komputerowego, doradztwo prawne, doradztwo w zakresie informatyki, usługi prawnicze, doradztwo w zakresie własności przemysłowej, projektowanie konstrukcyjne, badania naukowe i przemysłowe, analizy przy zastosowaniu systemów komputerowych, aktualizowanie oprogramowania komputerowego, projektowanie i programowanie komputerowe.

(111) **200601** (220) 2005 12 27 (210) 304215
(151) 2007 09 24 (441) 2006 04 03
(732) Przetwórstwo Mięsne LUKULLUS Wojciech Szymański, Michałów, PL.

(540)



Kolor znaku: biały, żółty, pomarańczowy, zielony, czarny, beżowy, czerwony

(531) 3.3.1, 9.1.10, 24.1.5, 27.5.1, 29.1.15

(510), (511) **29** wyroby wędliniarskie, mięso, konserwy mięsne, tłuszcze, wyroby garmażeryjne, dziczyzna, ekstrakty mięsne, **40** usługi przetwórstwa żywności, wędzenie wędlin.

(111) **200602** (220) 2006 01 18 (210) 304978
(151) 2007 09 06 (441) 2006 05 02

(732) Przetwórstwo Mięsne „LUKULLUS” Wojciech Szymański, Michałów, PL.

(540) lukullus

(510), (511) **29** wyroby wędliniarskie, mięso, konserwy mięsne, tłuszcze, wyroby garmażeryjne, dziczyzna, ekstrakty mięsne, **40** usługi przetwórstwa żywności, wędzenie wędlin.

(111) **200603** (220) 2006 08 25 (210) 314761
(151) 2008 02 01 (441) 2006 11 27

(732) POLSKIE TOWARZYSTWO WSPIERANIA PRZEDSIĘBIORCZOŚCI Sp. z o.o., Katowice, PL.

(540) rynek spożywczy

(510), (511) **16** czasopisma, wydawnictwa branżowe.

(111) **200604** (220) 2006 08 25 (210) 314788
(151) 2008 02 01 (441) 2006 11 27

(732) CHEMAGRA Sp. z o.o., Lublin, PL.

(540)



(531) 26.11.1, 27.5.1

(510), (511) **01** odczynniki chemiczne, podłoża mikrobiologiczne, odczynniki i testy do analizy wody i ścieków, odczynniki chemiczne o przeznaczeniu analitycznym, materiały filtracyjne, sadze aktywne i nieaktywne do celów przemysłowych, surowce chemiczne do celów przemysłowych, związki chemiczne organiczne i nieorganiczne, **09** sprzęt laboratoryjny ze szkła, tworzyw sztucznych i metalu, sprzęt pomiarowy szklany i elektroniczny, szkło laboratoryjne, meble i stojaki laboratoryjne, wyciągi i wentylatory laboratoryjne, laboratoryjna odzież ochronna, **42** projektowanie, doradztwo i ekspertyzy w zakresie systemów do sterowania procesami przemysłowymi, usługi w zakresie prowadzenia analiz i badań chemicznych.

(111) **200605** (220) 2006 08 28 (210) 314810
(151) 2008 02 05 (441) 2006 12 11

(732) ARA Pneumatik L.T.M. Kościelnik Spółka Jawna, Wrocław, PL.

(540)



Kolor znaku: czerwony, czarny

(531) 26.4.2, 27.5.1, 29.1.12

(510), (511) **35** zgrupowanie na rzecz osób trzech produktów z dziedziny automatyki, pneumatyki i armatury, takich jak: siłowniki, zawory, napędy liniowe, sieci sprężonego powietrza, obsługa,

sterowanie i uzdatnianie sprężonego powietrza, złącza wtykowe, przewody pneumatyczne, pompy próżniowe, przysawki, eżektory, mocowania próżniowe, podnośniki próżniowe, zawiesia próżniowe, filtry, osuszacze, prasy, przewodnice aluminiowe, amortyzatory, pozycjonery (regulatory), chłodnice wody technologicznej, czujniki, pozwalające nabywcy wygodnie je oglądać i kupować bezpośrednio w sklepach (oraz w wyspecjalizowanych punktach sprzedaży) lub w systemie wysyłkowym za pośrednictwem witryn internetowych, usługi w zakresie import-eksport w/w produktów, **37** usługa montażu, naprawy i serwisu produktów wymienionych w klasie 35, **42** usługa projektowania i doradztwa technicznego w zakresie urządzeń i instalacji pneumatycznych.

(111) **200606** (220) 2006 09 01 (210) 315041
(151) 2008 01 30 (441) 2006 12 11

(732) „EUROCASH” Spółka Akcyjna, Komorniki, PL.

(540) ZIELONA MILA

(510), (511) **30** herbata, **32** napoje na bazie herbaty.

(111) **200607** (220) 2006 09 03 (210) 315070
(151) 2008 01 30 (441) 2006 12 11

(732) British-American Tobacco Polska Spółka Akcyjna, Augustów, PL.

(540)



Kolor znaku: czarny, zielony, żółty, biały

(531) 5.5.19, 27.5.1, 29.1.15

(510), (511) **34** bibułki papierosowe, cygara, etui na cygara nie z metali szlachetnych, gilotynki do cygar, pudełka na cygara nie z metali szlachetnych, cygaretki, cygarniczki do papierosów nie z metali szlachetnych, ustniki do cygarniczek papierosowych, fajki, papier higroskopijny do fajek, półki z otworami na fajki, przybory do czyszczenia fajek, kasetki na cygara nie z metali szlachetnych, krzemień, ziola do palenia, papierosy, etui na papierosy nie z metali szlachetnych, pudełka na papierosy nie z metali szlachetnych, ustniki papierosowe, papierosy zawierające substytuty tytoniu nie do celów leczniczych, papierośnice nie z metali szlachetnych, pudełka na tytoń nie z metali szlachetnych, tytoń, woreczki na tytoń, tytoń do żucia, zapalniczki dla palaczy, zapałki, papier na papierosy, kieszonekowe maszyny do skręcania papierosów, cygarnice nie z metali szlachetnych, pudełka do zapałek nie z metali szlachetnych, stojak do fajek, tabaka, tabakierki nie z metali szlachetnych, zbiorniczki na gaz do zapalniczek, popielniczki nie z metali szlachetnych, cygarniczki do cygar nie z metali szlachetnych, filtry do papierosów, kamienie do zapalniczek.

(111) **200608** (220) 2006 09 04 (210) 315073
(151) 2008 01 30 (441) 2006 12 11

(732) JUAN J. Szałański, A. Woźniak Spółka Jawna, Warszawa, PL.

(540) JUAN-BLATY, PŁYTY. JUAN-WSZYSTKO DO MEBLI

(510), (511) **20** meble.

(111) **200609** (220) 2006 09 04 (210) 315111
(151) 2008 01 15 (441) 2006 12 11

(732) HUT-TRANS KATOWICE Spółka z o.o., Chorzów, PL.

(540) HTK 1000 H

(510), (511) **06** blachy trudnościeralne.

(111) **200610** (220) 2006 09 04 (210) 315112
(151) 2008 01 15 (441) 2006 12 11

(732) HUT-TRANS KATOWICE Spółka z o.o., Chorzów, PL.

(540) HTK SHIELD 500

(510), (511) **06** blachy trudnościeralne.

(111) **200611** (220) 2004 12 29 (210) 289389
 (151) 2007 11 06 (441) 2005 04 04
 (732) „DWÓR SOPLICOWO” Kamila Rasteńska, Białowieża, PL.
 (540) SOPLICOWO

(510), (511) **36** usługi finansowe, doradztwo w sprawach finansowych, wymiana walut, depozyty sejfowe, depozyty papierów i przedmiotów wartościowych, zarządzanie i administrowanie nieruchomościami, usługi wynajmu nieruchomości, wynajmowanie mieszkań, **37** usługi w zakresie pralni: czyszczenie, pranie, prasowanie i naprawa bielizny i odzieży, **39** usługi biur turystycznych z wyjątkiem rezerwacji hoteli i pensjonatów, organizowanie podróży i wycieczek, rezerwacja miejsc na podróż, informacja turystyczna, organizowanie wycieczek i podróży połączonych ze zwiedzaniem, wycieczki pojazdami turystycznymi wraz z przewodnikiem, wyprawy narciarskie, piesze, rowerowe i przejażdżki transportem pasażerskim: bryczkami, saniami, kolejką wąskotorową, usługi w zakresie transportu lądowego, przewóz osób i bagaży środkami transportu samochodowego, wynajmowanie pojazdów, samochodów, mikrobusów i rowerów, usługi związane z parkowaniem samochodów, wynajmowanie garaży i miejsc parkingowych, **41** usługi związane z rozrywką, rekreacją i kulturą fizyczną w zakresie organizowania zabaw, konkursów edukacyjnych, rozrywkowych, gier i zawodów sportowych, zabaw ruchowych, ćwiczeń gimnastycznych, ćwiczeń na siłowni, pływania, obsługa salonów gier, urządzeń sportowych, kortów tenisowych, basenów rehabilitacyjno-rekreacyjnych, sal gimnastycznych i siłowni, wypożyczanie sprzętu sportowego z wyjątkiem pojazdów, organizowanie imprez rozrywkowych oraz ich scenografii: pikników, festynów, widowisk, koncertów muzycznych: kapeli ludowych, zespołów pieśni i tańca, dancingów z grupą muzyczną, dyskotek, występów folklorystycznych, organizowanie bankietów, balów, przyjęć i spotkań okolicznościowych na zlecenie osób trzecich polegające na zapewnieniu rozrywki, organizowanie konferencji, kongresów, sympozjów i zjazdów, wynajem sal na posiedzenia, wypożyczanie sprzętu audiowizualnego, **44** usługi związane z wykonywaniem zabiegów regeneracyjno-rehabilitacyjnych, usługi w zakresie terapii naturalnej, fizykoterapii, usługi lecznicze para-medyczne, usługi gabinetów odnowy biologicznej i masażu, callanetics, usługi salonów piękności, solarium, sauna fińska, łaźnia parowa, usługi salonów fryzjerskich i kosmetycznych.

(111) **200612** (220) 2006 09 15 (210) 315524
 (151) 2008 01 23 (441) 2006 12 27
 (732) BARLINEK S.A., Kielce, PL.
 (540) Baby Floor

(510), (511) **19** materiały konstrukcyjne niemetalowe, materiały włókiennicze niemetalowe, deski podłogowe klejone i nieklejone, panele podłogowe, tarcica podłogowa, drewno piłowane, heblowane, obrobione, drewno konstrukcyjne oraz drewno budowlane.

(111) **200613** (220) 2006 09 15 (210) 315525
 (151) 2008 02 12 (441) 2006 12 27
 (732) BARLINEK S.A., Kielce, PL.
 (540) Baby Wood

(510), (511) **19** materiały konstrukcyjne niemetalowe, materiały włókiennicze niemetalowe, deski podłogowe klejone i nieklejone, panele podłogowe, tarcica podłogowa, drewno piłowane, heblowane, obrobione, drewno konstrukcyjne oraz drewno budowlane.

(111) **200614** (220) 2006 09 15 (210) 315526
 (151) 2008 01 23 (441) 2006 12 27
 (732) BARLINEK S.A., Kielce, PL.
 (540) Junior Floor

(510), (511) **19** materiały konstrukcyjne niemetalowe, materiały włókiennicze niemetalowe, deski podłogowe klejone i nieklejone, panele podłogowe, tarcica podłogowa, drewno piłowane, heblowane, obrobione, drewno konstrukcyjne oraz drewno budowlane.

(111) **200615** (220) 2006 09 15 (210) 315527
 (151) 2008 01 23 (441) 2006 12 27
 (732) BARLINEK S.A., Kielce, PL.
 (540) Kid's Floor

(510), (511) **19** materiały konstrukcyjne niemetalowe, materiały włókiennicze niemetalowe, deski podłogowe klejone i nieklejone, panele podłogowe, tarcica podłogowa, drewno piłowane, heblowane, obrobione, drewno konstrukcyjne oraz drewno budowlane.

(111) **200616** (220) 2006 10 05 (210) 316259
 (151) 2008 01 22 (441) 2007 01 08
 (732) Wielecki Roland, Olsztyn, PL.
 (540)



(531) 26.4.2, 26.11.1, 27.5.1
 (510), (511) **25** odzież.

(111) **200617** (220) 2006 10 05 (210) 316275
 (151) 2008 01 25 (441) 2007 01 08
 (732) „ZASPOL” Zbigniew Krzyżanowski, Warszawa, PL.
 (540) ZASPOL

(510), (511) **39** usługi transportowe, transport samochodowy, specjalistyczny transport betonu towarowego, transport betonu towarowego urządzeniami samowładowczymi, usługa przepompowywania betonu, wynajmowanie urządzeń samowładowczych do betonu, wynajmowanie rurociągów do betonu.

(111) **200618** (220) 2006 10 10 (210) 316484
 (151) 2008 02 05 (441) 2007 01 22
 (732) Powszechny Zakład Ubezpieczeń na Życie S.A., Warszawa, PL.
 (540) Indywidualny Program Inwestycyjny PZU Życie SA Strefa Zysku
 (510), (511) **36** usługi ubezpieczeniowe.

(111) **200619** (220) 2006 10 18 (210) 316880
 (151) 2008 02 01 (441) 2007 01 22
 (732) G+J Gruner+Jahr Polska Spółka z o.o. & Co.,
 Spółka Komandytowa, Warszawa, PL.
 (540)



Kolor znaku: czerwony, biały

(531) 27.5.1, 29.1.1, 29.1.6
 (510), (511) **09** magnetyczne i optyczne nośniki danych, karty magnetyczne z zakodowanymi danymi oraz karty z wbudowanym chipem z zakodowanymi danymi.

(111) **200620** (220) 2006 10 18 (210) 316882
 (151) 2008 02 01 (441) 2007 01 22
 (732) G+J Gruner+Jahr Polska Spółka z o.o. & Co.,
 Spółka Komandytowa, Warszawa, PL.
 (540)



Kolor znaku: czerwony, biały

(531) 27.5.1, 29.1.1, 29.1.6
 (510), (511) **09** magnetyczne i optyczne nośniki danych, karty magnetyczne z zakodowanymi danymi oraz karty z wbudowanym chipem z zakodowanymi danymi.

(111) **200621** (220) 2002 04 16 (210) 249318
 (151) 2008 02 05 (441) 2002 10 21
 (732) INCO-VERITAS SA, Warszawa, PL.
 (540) FLESZ
 (510), (511) **03** środki czyszczące, szorujące, nabłyszczające, toaletowe.

(111) **200622** (220) 2002 07 29 (210) 253421
 (151) 2007 11 23 (441) 2003 02 10
 (732) „DUETKA” Sp. z o.o., Rybnik, PL.
 (540) PETLAND

(510), (511) **03** kosmetyki dla zwierząt, szampony dla zwierząt domowych, środki do czyszczenia zębów dla zwierząt, środki do szorowania dla zwierząt, mydła dezodoryzujące dla zwierząt, dezodoranty dla zwierząt, **05** bakteriobójcze preparaty do celów weterynaryjnych, biologicznie preparaty do celów weterynaryjnych, dodatki do pasz do celów leczniczych, preparaty do mycia zwierząt, środki odstraszające insekty dla psów, obroże przeciw pasożytnicze dla psów, **35** prowadzenie punktów sprzedaży hurtowej i detalicznej następujących towarów: kosmetyki dla zwierząt, szampony dla zwierząt domowych, środki do czyszczenia zębów, środki do szorowania, mydła dezodoryzujące, dezodoranty dla zwierząt, baty, bicze, wyroby siodlarskie, poroża jeleni, psie budy, ptaki wypchane, ramki do uli, rogi zwierzęce, skrzynki lęgowe, ule, zwierzęta wypchane, klatki dla ptaków, wianienki dla ptaków, zwierzęta żywe, prowadzenie usług agencji importowo-eksportowej.

(111) **200623** (220) 2002 07 29 (210) 253422
 (151) 2007 11 23 (441) 2003 02 10
 (732) DUETKA Sp. z o.o., Rybnik, PL.
 (540)



Kolor znaku: żółty, brązowy, biały, czarny
 (531) 5.7.2, 5.13.4, 25.1.25, 26.1.7, 27.5.5, 29.1.14

(510), (511) **03** kosmetyki dla zwierząt, szampony dla zwierząt domowych, środki do czyszczenia zębów dla zwierząt, środki do szorowania dla zwierząt, mydła dezodoryzujące dla zwierząt, dezodoranty dla zwierząt, **05** bakteriobójcze preparaty do celów weterynaryjnych, biologicznie preparaty do celów weterynaryjnych, dodatki do pasz do celów leczniczych, preparaty do mycia zwierząt, środki odstraszające insekty dla psów, obroże przeciw pasożytnicze dla psów, **18** baty, bicze, **20** psie budy, ramki do uli, skrzynki lęgowe, ule, **21** klatki dla ptaków, wianienki dla ptaków, **35** prowadzenie punktów sprzedaży hurtowej i detalicznej następujących towarów: kosmetyki dla zwierząt, szampony dla zwierząt domowych, środki do czyszczenia zębów, środki do szorowania, mydła dezodoryzujące, dezodoranty dla zwierząt, baty, bicze, wyroby siodlarskie, poroża jeleni, psie budy, ptaki wypchane, ramki do uli, rogi zwierzęce, skrzynki lęgowe, ule, zwierzęta wypchane, klatki dla ptaków, wianienki dla ptaków, zwierzęta żywe, prowadzenie usług agencji importowo-eksportowej.

(111) **200624** (220) 2003 11 12 (210) 272427
 (151) 2008 01 15 (441) 2004 04 19
 (732) „TERMO ORGANIKA” Sp. z o.o., Kraków, PL.
 (540)



Kolor znaku: żółty, pomarańczowy, biały
 (531) 27.5.1, 29.1.13
 (510), (511) **01** spoiwa do betonu, środki do konserwacji betonu, kleje stosowane w przemyśle, kleje do płytek ściennych, kleje do tapet, kleje kauczukowe, preparaty do klejenia i gruntowania, **02** emalie do malowania, farby, folie metalowe dla malarzy, kit olejowy i szklarski,

pokosty, środki do konserwacji drewna, środki zapobiegające korozji, lakiery, mleko wapienne, rozcieńczalniki do farb i lakierów, zaprawy cementowe, zaprawy farbiarskie, żywice naturalne, **06** okna i drzwi metalowe, okładziny metalowe stosowane w budownictwie, pokrycia dachowe metalowe, osprzęt metalowy do drzwi i okien, okucia metalowe stosowane w budownictwie, rury metalowe, siatki metalowe, konstrukcje stalowe, zawiasy metalowe, zamki i zasuwy metalowe, zbrojenie metalowe betonu, **17** farby izolacyjne, filc izolacyjny, folie metalowe izolacyjne, materiały izolacyjne, kit, kauczuki, przewody giętkie niemetalowe, materiały ciepłochronne, taśmy przylepne i izolacyjne, rury niemetalowe, siatki niemetalowe, materiały termoizolacyjne, styropian, wełna mineralna izolacyjna, wełna szklana izolacyjna, wełna żuźlowa izolacyjna, tkaniny z włókna szklanego do izolacji, żywice syntetyczne i sztuczne półprzetworzone, **19** materiały budowlane niemetalowe, belki niemetalowe, beton, betonowe elementy budowlane, bitumiczne produkty dla budownictwa, boazerie, cegły, cement, dachówka niemetalowe, drewno budowlane, drzwi i okna niemetalowe, gips, glina, granit, szkło izolacyjne budowlane, kamień budowlany, konstrukcje i materiały konstrukcyjne niemetalowe, listwy niemetalowe, spoiwa murarskie, mozaiki budowlane, ogrodzenia niemetalowe, parkiety, rury i przewody niemetalowe, rynny i rury spustowe niemetalowe, schody niemetalowe, smoła, spoiwa do murów, siatki niemetalowe, stropy niemetalowe, sufity niemetalowe, szamota, szkło konstrukcyjne, pokrycia niemetalowe ścian budynków, kostki brukowe, terakota, wapno, wykładziny niemetalowe, zaprawy murarskie, żużel i żwir budowlany, **37** usługi związane z budową budynków, usługi związane z izolacją i termoizolacją budynków, usługi związane z prowadzeniem nadzoru technicznego i budowlanego, malowanie, dekarstwo, gipsowanie, tapetowanie, uszczelnianie budynków, **42** badania techniczne, projektowanie elewacji zewnętrznych, dociepleń i izolacji budynków, ekspertyzy inżynierskie, doradztwo budowlane.

(111) **200625** (220) 2004 06 21 (210) 282177
 (151) 2007 12 17 (441) 2004 10 04
 (732) BIPROMET Spółka Akcyjna, Katowice, PL.
 (540)



Kolor znaku: czerwony, czarny
 (531) 27.5.1, 29.1.12
 (510), (511) **35** analizy ekonomiczne, analizy wykonalności, biznes plany, **37** usługi nadzoru autorskiego w zakresie inwestycji budowlanych i przemysłowych, generalne wykonawstwo i realizacja inwestycji budowlanych i przemysłowych, wykonywanie remontów, wykonywanie rozruchów montażowych i technologicznych, usługi wstępnej eksploatacji maszyn i urządzeń, **39** komplectacja dostaw, **41** szkolenie załóg, także w zakresie rozruchów technologicznych i wstępnej eksploatacji, **42** prace projektowe i wdrożeniowe, projekty wykonawcze zwłaszcza w zakresie budowy, rozbudowy i modernizacji obiektów przemysłowych i innych.

(111) **200626** (220) 2004 06 21 (210) 282181
 (151) 2007 11 12 (441) 2004 10 04
 (732) Przedsiębiorstwo Zaopatrzenia Aptek Multi Pharme S.A., Łomża, PL.
 (540)



Kolor znaku: czerwony, biały
 (531) 3.11.1, 27.5.1, 29.1.12
 (510), (511) **03** kosmetyki, płyny do pielęgnacji ciała, kremy, szampony, mydła, odżywki do włosów, pasty do czyszczenia zębów, **05** produkty farmaceutyczne, leki, substancje dietetyczne wspomagające leczenie, **39** zaopatrzenie w leki, dostarczanie leków.

(111) **200627** (220) 2004 06 21 (210) 282182
 (151) 2007 11 12 (441) 2004 10 04
 (732) Przedsiębiorstwo Zaopatrzenia Aptek Multi Pharme S.A.,
 Łomża, PL.
 (540) Apteka Sąsiedzka
 (510), (511) **03** kosmetyki, płyny do pielęgnacji ciała, kremy, szampony, mydła, odżywki do włosów, pasty do czyszczenia zębów, **05** produkty farmaceutyczne, leki, substancje dietetyczne wspomagające leczenie, **39** zaopatrzenie w leki, dostarczanie leków.

(111) **200628** (220) 2004 08 01 (210) 283925
 (151) 2007 11 05 (441) 2004 11 02
 (732) „MARKARTUR” Artur Czajkowski, Lublin, PL.
 (540) rox
 (510), (511) **12** jachty, łodzie, pojazdy do poruszania się po ziemi, w powietrzu i po wodzie, pontony, **28** deskorolki, ekspandery, huśtawki, kręgle, łyżwy, narty, przyrządy stosowane w kulturystyce, rolki, rzutki, sprzęt wędkarski, worki treningowe, wrotki, deski surfingowe.

(111) **200629** (220) 2004 08 03 (210) 284012
 (151) 2008 01 31 (441) 2004 11 15
 (732) „RYBNET” Sławomir Chrószcz, Rybnik, PL.
 (540)



Kolor znaku: biały, czarny, czerwony

(531) 3.9.1, 27.5.1, 29.1.13
 (510), (511) **37** usługi instalowania, składania komputerów, konserwowania i naprawy komputerów, **38** usługi zapewniania dostępu do internetu, **42** usługi projektowanie systemów komputerowych, oprogramowanie komputerowe-projektowanie, konserwacja, wykonywanie stron WWW.

(111) **200630** (220) 2004 08 19 (210) 284545
 (151) 2008 01 31 (441) 2004 11 29
 (732) Akzo Nobel Coatings International B.V., Arnhem, NL.
 (540) AQUALUX
 (510), (511) **02** farby, pokosty, środki zapobiegające korozji i zabezpieczające drewno, barwniki, zaprawy farbiarskie.

(111) **200631** (220) 2004 10 07 (210) 286238
 (151) 2008 01 03 (441) 2005 01 10
 (732) „Porcella” Agnieszka Derech, Mariola Wojtkowska S.C., Sopot, PL.
 (540) Porcella
 (510), (511) **08** srebra sztuczne stołowe, noże widelce i łyżki, sztuczne platerowane, sztuczne stołowe, noże widelce i łyżki, szczypcy do cukru, **35** prowadzenie salonów sprzedaży i ekspozycji wyrobów stołowych.

(111) **200632** (220) 2004 10 07 (210) 286239
 (151) 2008 01 03 (441) 2005 01 10
 (732) „Porcella” Agnieszka Derech, Mariola Wojtkowska S.C., Sopot, PL.
 (540)



Kolor znaku: czarny, niebieski, biały

(531) 26.1.2, 27.5.1, 29.1.13
 (510), (511) **08** srebra sztuczne stołowe, noże, widelce i łyżki, sztuczne platerowane, sztuczne stołowe, noże, widelce i łyżki, szczypcy do cukru, **35** prowadzenie salonów sprzedaży i ekspozycji wyrobów stołowych.

(111) **200633** (220) 2004 10 28 (210) 287140
 (151) 2007 07 31 (441) 2005 02 07
 (732) BOC GAZY Sp. z o.o., Warszawa, PL.
 (540)

Cryospeed

(531) 27.5.1
 (510), (511) **01** produkty chemiczne, w tym gazy i mieszanki gazowe dla celów przemysłowych, spożywczych, naukowych i badawczych, **04** gazy i mieszanki gazowe stosowane jako paliwa lub oświetlacze, **05** gazy i mieszanki gazowe dla celów medycznych i chirurgicznych, **35** zgrupowanie na rzecz osób trzecich towarów takich jak: gazy i mieszanki gazowe dla celów przemysłowych, spożywczych, naukowych, badawczych, medycznych i chirurgicznych, gazy i mieszanki gazowe stosowane jako paliwa lub oświetlacze pozwalające nabywcy wygodnie oglądać i kupować te towary w sklepie lub hurtowni, informacja o powyższych usługach, **39** magazynowanie, dystrybucja gazów i mieszanek gazowych, napełnianie gazami i mieszanekami gazowymi zbiorników, informacja o powyższych usługach.

(111) **200634** (220) 2004 12 09 (210) 288662
 (151) 2008 01 22 (441) 2005 03 21
 (732) A. Erdmann, R. Erdmann „WAR” Spółka Jawna, Osinów Dolny, PL.
 (540)



Kolor znaku: granatowy, szaroszrebrny

(531) 28.17.0, 29.1.4, 29.1.6
 (510), (511) **39** wynajmowanie miejsc parkingowych, wynajmowanie garaży, wynajmowanie pojazdów, **41** organizowanie i obsługa zjazdów, seminariów, spotkań towarzyskich, organizacja i obsługa imprez sportowych, rekreacyjnych, prowadzenie kasyn, **43** prowadzenie hoteli, moteli, campingów, domów turystycznych, organizacja noclegów.

(111) **200635** (220) 2004 12 13 (210) 288733
 (151) 2008 01 04 (441) 2005 03 21
 (732) DWÓR SOPLICOWO-Kamila Rasteńska, Białowieża, PL.
 (540) DWÓR SOPLICOWO

(510), (511) **36** usługi finansowe, doradztwo w sprawach finansowych, wymiana walut, depozyty sejfowe, depozyty papierów i przedmiotów wartościowych, zarządzanie i administrowanie nieruchomościami, usługi wynajmu nieruchomości, wynajmowanie mieszkań, **37** usługi w zakresie pralni: czyszczenie, pranie, prasowanie i naprawa bielizny i odzieży, **39** usługi biur turystycznych z wyjątkiem rezerwacji hoteli i pensjonatów, organizowanie podróży i wycieczek, rezerwacja miejsc na podróż, informacja turystyczna, organizowanie wycieczek i podróży połączonych ze zwiedzaniem, wycieczki pojazdami turystycznymi wraz z przewodnikiem, wyprawy narciarskie, piesze, rowerowe i przejażdżki transportem pasażerskim: bryczkami, saniami, kolejką wąskotorową, usługi w zakresie transportu lądowego, przewóz osób i bagaży środkami transportu samochodowego, wynajmowanie pojazdów, samochodów, mikrobusów i rowerów, usługi związane z parkowaniem samochodów, wynajmowanie garaży i miejsc parkingowych, **41** usługi związane z rozrywką, rekreacją i kulturą fizyczną w zakresie organizowania zabaw, konkursów edukacyjnych, rozrywkowych, gier i zawodów sportowych, zabaw ruchowych, ćwiczeń gimnastycznych, ćwiczeń na siłowni, pływania, obsługa salonów gier, urządzeń sportowych, kortów tenisowych, basenów rehabilitacyjno-rekreacyjnych, sal gimnastycznych i siłowni, wypożyczanie sprzętu sportowego z wyjątkiem pojazdów, organizowanie imprez rozrywkowych oraz ich scenografii: pikników, festynów, widowisk, koncertów muzycznych: kapeli ludowych, zespołów pieśni i tańca, dancingów z grupą muzyczną, dyskotek, występów folklorystycznych, organizowanie bankietów, balów, przyjęć, uroczystości i spotkań okolicznościowych na zlecenie osób trzecich polegające na zapewnieniu rozrywki, organizowanie konferencji, kongresów, sympozjów i zjazdów, wynajem sal na posiedzenia,

wypożyczanie sprzętu audiowizualnego, **43** usługi hotelarskie związane z rezerwacją, czasowym zakwaterowaniem w hotelach, motelach, pensjonatach, domach wczasowych i turystycznych, usługi w zakresie udostępniania terenu i urządzeń kempingowych, **44** usługi związane z wykonywaniem zabiegów regeneracyjno-rehabilitacyjnych, usługi w zakresie terapii naturalnej, fizykoterapii, usługi lecznicze para-medyczne, usługi gabinetów odnowy biologicznej i masażu, callanetics, usługi salonów piękności, solarium, sauna fińska, łaźnia parowa, usługi salonów fryzjerskich i kosmetycznych.

(111) **200636** (220) 2005 05 17 (210) 295166
(151) 2007 11 12 (441) 2005 08 22
(732) Hahn + Kolb Polska Sp. z o.o., Poznań, PL.
(540)



Kolor znaku: czarny, ciemnoniebieski, biały
(531) 26.11.3, 27.5.1, 29.1.4

(510), (511) **07** części do maszyn i urządzenia dla warsztatów narzędziowych nie ujęte w innych klasach, filtry do maszyn, formy, giętarki, gładzarki, głowice cylindrów do silników, urządzenia do grawerowania, gwinciarciarki, imaki do narzędzi, kły tokarskie obrotowe i stałe, koła maszynowe, koła pasowe, kompresory, korbowody, linki sterowe do maszyn, łączuchy transmisyjne, łożyska w całym asortymencie, matryce drukarskie, młoty pneumatyczne, napędy hydrauliczne i pneumatyczne inne niż do pojazdów lądowych, noże tokarskie, nitownice, obrabiarki, osłony i ostrza do maszyn, paski klinowe do maszyn i silników, pierścienie tłokowe, piły, piły tarczowe z widnią, pistolety malarskie, podajniki do maszyn, podnośniki, pompy, przebijaki, przecinarki, reduktory ciśnienia, regulatory ciśnienia, sprzężarki, sprzęgła do maszyn, świdry, tarcze szlifierskie, tokarki, uchwyty wiertarskie i tokarskie, wentylatory do maszyn i silników, wielokrążki, wirówki, wytłaczarki, zawory jako części maszyn, złączki uszczelniające jako części maszyn, maszyny do stemplowania, narzędzia ręczne i przyrządy ręczne z napędem elektrycznym, hydraulicznym, mechanicznym i pneumatycznym z wyłączeniem artykułów gospodarstwa domowego, przyrządy do lutowania gazowego, aparaty do spawania gazowego, **08** dłuta, frezy, gwintownice, gwintowniki, kielnie, kilofy, klucze maszynowe, młotki, narzędzia tnące, skrawające i szlifujące, narzynki, noże, oprawy wiertarskie, oprawy montażowe, osprzęt i części do elektronarzędzi nie ujęte w innych klasach, ostrzałki, pilniki, piły tarczowe, pistolety narzędziowe, punktaki, rozwiertaki, rylce, stemple, strugi, wkretaki, tarcze szlifierskie, wiertarki ręczne, wiertła, wycinarki, wycinaki, zaciski stolarskie, **09** elektryczne urządzenia do spawania, przyrządy i aparaty pomiarowe oraz urządzenia dla warsztatów narzędziowych: mikrometry, mikroskopy, narzędzia pomiarowe, noniusze, poziomnice, aparaty do precyzyjnych pomiarów, suwmiarki, wagi techniczne, wzorniki pomiarowe, odzież i obuwie ochronne, odzież chroniąca przed ogniem, okulary ochronne, osłony przeciwosłepieniowe, rękawice ochronne, maski spawalnicze.

(111) **200637** (220) 2005 06 13 (210) 296410
(151) 2008 01 30 (441) 2005 09 19
(732) „Dębowa Polska” Spółka Jawna Jerzy Markiewicz-Leszek Markiewicz, Siedlec, PL.
(540)



Kolor znaku: ciemnoniebieski, jasnobrązowy, brązowy, biały
(531) 5.1.3, 27.5.1, 29.1.14
(510), (511) **33** napoje alkoholowe.

(111) **200638** (220) 2005 07 20 (210) 298095
(151) 2007 09 06 (441) 2005 10 31
(732) STAGECOLOR COSMETICS Luiza Lenartowicz, Gorzów Wlkp., PL.
(540)



Kolor znaku: srebrny

(531) 27.5.1, 29.1.6

(510), (511) **03** kosmetyki upiększające, preparaty do makijażu oczu, pomadki do ust, tusze do rzęs, środki do pielęgnacji ust (nie do celów leczniczych), kosmetyczne ołówki, ołówki do brwi, lakiery do paznokci, zmywacze do paznokci, puder do makijażu, **35** promocja sprzedaży, promocja sprzedaży dla osób trzecich, organizowanie wystaw w celach handlowych lub reklamowych, reklama, rozpowszechnianie (dystrybucja) materiałów reklamowych (próbek, druków, prospektów, ulotek, broszur), wynajmowanie powierzchni na cele targowe i handlowe, publikowanie tekstów reklamowych, uaktualnianie za pośrednictwem sieci komputerowej (internet) materiałów reklamowych, rozpowszechnianie ogłoszeń reklamowych, reklama telewizyjna, reklama prasowa, zarządzanie profesjonalne działalnością artystyczną, organizowanie targów w celach handlowych i reklamowych, doradztwo w zakresie organizowania działalności gospodarczej i prowadzenia działalności gospodarczej, **41** nauczanie, kursy dla profesjonalistów, kursy korespondencyjne, organizowanie i prowadzenie konkursów edukacyjnych i rozrywkowych, seminariów, sympozjów, zjazdów, kongresów i konferencji, organizowanie pracowni specjalistycznych, publikowanie książek, produkcja filmów na taśmach wideo (DVD) z dziedziny wizażystyki (makijaż profesjonalny), nagrywanie i montaż filmów, publikowanie tekstów innych niż reklamowe, organizowanie konkursów piękności, usługi edukacyjne wyższych uczelni, **44** usługi salonów piękności w zakresie usług kosmetycznych (w zakresie usług wizażystycznych).

(111) **200639** (220) 2006 03 28 (210) 308353
(151) 2008 01 11 (441) 2006 07 10
(732) „Shock Dance Jupiter” Robert Jakubowski, Ząbki, PL.
(540) SHOCK DANCE

(510), (511) **25** odzież, obuwie, nakrycia głowy, odzież sportowa, obuwie sportowe, opaski, czapki i kęsy sportowe, skarpetki sportowe, odzież do tańca, obuwie do tańca, opaski, czapki i kęsy do tańca, skarpetki i rajstopy do tańca, **28** gry i zabawki, artykuły sportowe i gimnastyczne nie ujęte w innych klasach, ozdoby choinkowe, puzzle, **41** usługi w zakresie nauczania, kształcenia, rozrywki, działalności sportowej i kulturalnej, organizacja turniejów tanecznych, rozrywkowych, sportowych, edukacyjnych, kulturalnych i młodzieżowych, organizacja obozów, wyjazdów i imprez tanecznych, rozrywkowych, sportowych, edukacyjnych, kulturalnych i młodzieżowych, usługi nauki i kształcenia w zakresie sportu, tańca, instruktazu tańca, kultury fizycznej, choreografii, organizacja młodzieżowych i dziecięcych obozów, wyjazdów i imprez tanecznych, rozrywkowych, sportowych, edukacyjnych, kulturalnych, prowadzenie klubów sportowych i klubów tanecznych, prowadzenie klubów młodzieżowych i dziecięcych.

(111) **200640** (220) 2005 01 28 (210) 290413
(151) 2007 11 07 (441) 2005 05 02
(732) DOKUMENT SYSTEM Sp. z o.o., Gdynia, PL.
(540) DOKUMENT SYSTEM

(510), (511) **09** komputery, pamięci komputerowe, centralne jednostki przetwarzania, komputerowe urządzenia peryferyjne, monitory hardware komputerowy, modemy, software, oprogramowanie stałe komputerowe nagrane i ładowalne, sterujące programy komputerowe systemu operacyjnego, kasy rejestrujące, urządzenia do fakturowania, maszyny księgujące, maszyny liczące, **16** artykuły papiernicze, papier specjalnego przeznaczenia ze znakami wodnymi, materiały drukowane, druki, blankiety, odbitki i reprodukcje graficzne, karton z miazgi drzewnej, wyroby z kartonu, materiały piśmienne, atrament, tusz, etykiety nie z materiału tekstylnego, nalepki, naklejki, emblematy, materiały i wyroby do introligatorstwa, sznurki do zabezpieczenia i wystroju dokumentów wyższej użyteczności, mate-

riały do pieczętowania do użytku piśmiennego, pieczęcie i stemple, pieczęcie papierowe, podkłady papierowe pod pieczęcie tłoczone i odbijane, nity do łączenia i wystroju dokumentów, artykuły biurowe z wyjątkiem mebli, maszyny biurowe do pieczętowania, stemple do pieczętowania w tym stemple do wytłaczania lub odbijania pieczęci, aparatura i urządzenia biurowe do introligatorstwa w tym do nitowania dokumentów, prasy biurowe do zszywania, aparaty ręczne do etykietowania, niszczarki dokumentów do użytku biurowego, biurowe gilotynki do papieru, urządzenia do laminowania dokumentów do użytku biurowego, aparaty i maszyny do powielania, maszyny do pisania elektryczne i nieelektryczne, drukarki przenośne, zestawy drukarskie, przenośne, czasopisma, gazety, broszury, książki, **35** usługi dla osób trzecich udostępniania i sprzedaży hurtowej i detalicznej w zakresie wyrobów włókienniczych, artykułów papierniczych, artykułów metalowych, książek, gazet, czasopism, maszyn i urządzeń biurowych, sprzętu biurowego, sprzętu komputerowego i oprogramowania, usługi domów sprzedaży wysyłkowej, agencje eksportowo-importowe, powielanie dokumentów, **42** opracowywanie projektów technicznych, wzornictwo przemysłowe, doradztwo w sprawach zabezpieczenia formalno-technicznego dokumentów wyższej użyteczności oraz ich wystroju, doradztwo w sprawach sprzętu komputerowego, instalacje konserwacja i aktualizacja oprogramowania komputerowego, projektowanie oprogramowania komputerowego i systemów komputerowych.

(111) **200641** (220) 2004 03 03 (210) 277160
 (151) 2007 11 29 (441) 2004 06 14
 (732) ATLAS Spółka z ograniczoną odpowiedzialnością, Łódź, PL.
 (540)



(531) 26.4.1, 27.5.1

(510), (511) **01** produkty i półprodukty chemiczne, substancje chemiczne nie przetworzone, kleje i zaprawy klejowe, środki impregnujące i konserwujące, preparaty do odtłuszczania, **02** pokrywające powierzchnie dekoracyjne i ochronne kompozycje trwałe lub tymczasowe, podkłady, szpachlówki, powłoki gruntowe, środki zabezpieczające przed niszczeniem mury i inne materiały, wszystkie w formie preparatów proszkowych, płynnych, półpłynnych i rozpylanych oraz rozcieńczalniki do powyższych związków i preparatów, **17** preparaty płynne, półpłynne i w postaci proszku do rozprowadzenia cieczą, przeznaczone do uzyskiwania powłok uszczelniających i hydroizolujących w budownictwie, **19** materiały budowlane niemetalowe nie ujęte w innych klasach, zaprawy budowlane, elementy budowlane i półfabrykaty zawierające gips, gips, zaprawy gipsowe, niemetalowe materiały budowlane do systemów dociepleń.

(111) **200642** (220) 2004 06 21 (210) 282183
 (151) 2008 01 25 (441) 2004 10 04
 (732) Przedsiębiorstwo Zaopatrzenia Aptek „Multi Pharmer”
 Spółka Akcyjna, Łomża, PL.
 (540) AS

(510), (511) **03** kosmetyki, płyny do pielęgnacji ciała, kremy, szampony, mydła, odżywki do włosów, pasty do czyszczenia zębów, **39** zaopatrzenie w leki, dostarczanie leków.

(111) **200643** (220) 2005 02 01 (210) 290549
 (151) 2008 01 11 (441) 2005 05 16
 (732) Politechnika Warszawska, Warszawa, PL.

(540) Klub Studentów Politechniki Warszawskiej „ALFA”
 (510), (511) **41** usługi w zakresie organizacji dyskotek, koncertów, projekcji filmowych, festiwali filmowych, festiwali muzycznych, przeglądów poezji oraz innych imprez o charakterze kulturalnym, usługi w zakresie organizacji nagrań studyjnych.

(111) **200644** (220) 2005 06 28 (210) 297139
 (151) 2008 01 29 (441) 2005 10 03
 (732) Zakład Ceramiki Budowlanej w Tubądzinie A. Wodzyński,
 B. Kaźmierska Sp. Jawna, Tubądzin, PL.; „Ceramika Tubądzin II”
 Sp. z o.o., Ozorków, PL.
 (540) pueblo

(510), (511) **19** belki niemetalowe, betonowe elementy budowlane, boazeria niemetalowa, boazerie, konstrukcje budowlane niemetalowe, materiały budowlane niemetalowe, kamień budowlany, niemetalowe elementy konstrukcyjne dla budownictwa, glina ceglarska, cegły, pokrycia dachowe niemetalowe, dachówki, niemetalowe konstrukcje przykryć dachów, figurki i posążki z kamienia, betonu lub marmuru, gzymsy niemetalowe, kanały niemetalowe dla instalacji wentylacyjnych i klimatyzacyjnych, wyroby kamieniarstwa, obudowy kominków, kształtowniki niemetalowe, łupek twardy, obróbki budowlane niemetalowe, materiały ogniotrwałe, okładziny niemetalowe dla budownictwa, palisady niemetalowe, płytki niemetalowe dla budownictwa, płytki podłogowe i ściennie niemetalowe, płytki ceramiczne, płyty niemetalowe, podłogi niemetalowe, podpory niemetalowe, pokrycia niemetalowe dla budownictwa, powłoki jako materiały budowlane, profile niemetalowe dla budownictwa, rury sztywne niemetalowe dla budownictwa, schody niemetalowe, słupy niemetalowe, sufity niemetalowe, kamień, sztuczny kamień, pokrycia niemetalowe ścian, terakota, zaprawy budowlane, **21** butelki, osłony na doniczki nie z papieru, doniczki na kwiaty, klamki do drzwi porcelanowe, fajans, figurki z porcelany terakoty lub szkła, formy i foremki jako przybory kuchenne, gałki i uchwyty porcelanowe, sprzęt kuchenny nieelektryczny, uchwyty do kwiatów do układania i rozmieszczanie kwiatów, pojemniki do użytku w kuchni nie z metali szlachetnych, porcelana jako bibeloty, przybory kuchenne nie z metali szlachetnych, urny nie z metali szlachetnych, wazony nie z metali szlachetnych, zraszacz, **35** agencje importowo-eksportowe, agencje informacji handlowej, agencje reklamowe, dystrybucja materiałów reklamowych, komputerowe zarządzanie plikami, pozyskiwanie i systematyzacja danych do komputerowych baz danych, organizowanie wystaw w celach handlowych lub reklamowych, wyszukiwanie informacji w plikach komputerowych dla osób trzecich, pokazy towarów, promocja sprzedaży dla osób trzecich, reklama za pośrednictwem sieci komputerowej, reklamy, rozpowszechnianie ogłoszeń reklamowych, wyszukiwanie w komputerowych bazach danych, usługi zaopatrzenia osób trzecich jako zakupy produktów usług dla innych przedsiębiorstw, zarządzanie zbiorami informatycznymi, zgrupowanie na rzecz osób trzecich różnych towarów pozwalające nabywcy wygodnie oglądać i kupować te towary na stronie Web dotyczącej sprzedaży towarów budowlanych i przeznaczonych do wyposażania i wykańczania wnętrz, zgrupowanie na rzecz osób trzecich różnych towarów pozwalające nabywcy wygodnie oglądać i kupować te towary w sklepie i hurtowni z towarami budowlanymi i przeznaczonymi do wyposażania i wykańczania wnętrz.
 (551) wspólne prawo ochronne

(111) **200645** (220) 2005 06 28 (210) 297141
 (151) 2008 01 29 (441) 2005 10 03
 (732) Zakład Ceramiki Budowlanej w Tubądzinie A. Wodzyński, B.
 Kaźmierska Spółka Jawna, Tubądzin, PL.; „Ceramika Tubądzin II”
 Spółka z ograniczoną odpowiedzialnością, Ozorków, PL.
 (540) punto

(510), (511) **11** fontanny, klosze do lamp, osłony do lamp, wodotryski ozdobne, **19** belki niemetalowe, betonowe elementy budowlane, boazeria niemetalowa, boazerie, konstrukcje budowlane niemetalowe, materiały budowlane niemetalowe, kamień budowlany, niemetalowe elementy konstrukcyjne dla budownictwa, glina ceglarska, cegły, pokrycia dachowe niemetalowe, dachówki, niemetalowe konstrukcje przykryć dachów, figurki i posążki z kamienia betonu lub marmuru, gzymsy niemetalowe, kanały niemetalowe dla instalacji wentylacyjnych i klimatyzacyjnych, wyroby kamieniarstwa, obudowy kominków, kształtowniki niemetalowe, łupek twardy, elementy wykończeniowe budowlane niemetalowe, materiały ogniotrwałe, okładziny niemetalowe dla budownictwa, palisady niemetalowe, płytki niemetalowe dla budownictwa, płytki podłogowe i ściennie niemetalowe, płytki ceramiczne, płyty niemetalowe, podłogi niemetalowe, podpory niemetalowe, pokrycia niemetalowe dla budownictwa, powłoki jako materiały budowlane, profile niemetalowe dla

budownictwa, rury sztywne niemetalowe dla budownictwa, schody niemetalowe, słupy niemetalowe, sufity niemetalowe, kamień, sztuczny kamień, pokrycia niemetalowe ścian, terakota, zaprawy budowlane, **21** butelki, osłony na doniczki nie z papieru, doniczki na kwiaty, klamki do drzwi porcelanowe, fajans, figurki z porcelany, terakoty lub szkła, formy i foremki jako przybory kuchenne, gałki i uchwyty porcelanowe, sprzęt kuchenny nieelektryczny, uchwyty do kwiatów do układania i rozmieszczania kwiatów, naczynia ceramiczne, naczynia nie z metali szlachetnych z wyjątkiem naczyń toaletowych, pojemniki do użytku w kuchni nie z metali szlachetnych, porcelana jako bibeloty, przybory kuchenne nie z metali szlachetnych, urny nie z metali szlachetnych, wazony nie z metali szlachetnych, **35** agencje importowo-eksportowe, agencje informacji handlowej, komputerowe zarządzanie plikami, pozyskiwanie i systematyzacja danych do komputerowych baz danych, wyszukiwanie informacji w plikach komputerowych dla osób trzecich, wyszukiwanie w komputerowych bazach danych, usługi zaopatrzenia osób trzecich jako zakupy produktów usług dla innych przedsiębiorstw, zarządzanie zbiorami informatycznymi, zgrupowanie na rzecz osób trzecich różnych towarów pozwalające nabywcy wygodnie oglądać i kupować te towary na stronie Web dotyczącej sprzedaży towarów budowlanych i przeznaczonych do wyposażania i wykańczania wnętrza, zgrupowanie na rzecz osób trzecich różnych towarów pozwalające nabywcy wygodnie oglądać i kupować te towary w sklepie i hurtowni z towarami budowlanymi i przeznaczonymi do wyposażania i wykańczania wnętrza.

(551) wspólne prawo ochronne

(111) **200646** (220) 2005 06 28 (210) 297155
(151) 2008 01 29 (441) 2005 10 03

(732) Zakład Ceramiki Budowlanej w Tubądzinie A. Wodzyński, B. Kaźmierska Spółka Jawna, Tubądzin, PL.; „Ceramika Tubądzin II” Spółka z ograniczoną odpowiedzialnością, Ozorków, PL.

(540) onyx

(510), (511) **11** nawilżacze do grzejników centralnego ogrzewania, fontanny, klosze do lamp, kominki domowe, osłony do lamp, piece inne niż do celów doświadczalnych, wodotryski ozdobne, **19** belki niemetalowe, betonowe elementy budowlane, boazeria niemetalowa, boazerie, konstrukcje budowlane niemetalowe, materiały budowlane niemetalowe, kamień budowlany, niemetalowe elementy konstrukcyjne dla budownictwa, glina ceglarska, cegły, pokrycia dachowe niemetalowe, dachówki, niemetalowe konstrukcje przykryć dachów, figurki i posążki z kamienia betonu lub marmuru, gzymsy niemetalowe, kanały niemetalowe dla instalacji wentylacyjnych i klimatyzacyjnych, wyroby kamieniarskie, obudowy kominków, kształtowniki niemetalowe, łupek twardy, elementy wykończeniowe budowlane niemetalowe, materiały ogniotrwałe, okładziny niemetalowe dla budownictwa, palisady niemetalowe, płytki niemetalowe dla budownictwa, płytki podłogowe i ścienne niemetalowe, płytki ceramiczne, płyty niemetalowe, podłogi niemetalowe, podpory niemetalowe, pokrycia niemetalowe dla budownictwa, powłoki jako materiały budowlane, profile niemetalowe dla budownictwa, rury sztywne niemetalowe dla budownictwa, schody niemetalowe, słupy niemetalowe, sufity niemetalowe, kamień, sztuczny kamień, pokrycia niemetalowe ścian, terakota, zaprawy budowlane, **21** butelki, wyroby ceramiczne dla gospodarstwa domowego z wyłączeniem naczyń na mydło, osłony na doniczki nie z papieru, doniczki na kwiaty, dozowniki papieru toaletowego, klamki do drzwi porcelanowe, fajans, figurki z porcelany, terakoty lub szkła, formy i foremki jako przybory kuchenne, gałki i uchwyty porcelanowe, przybory do użytku domowego nie z metali szlachetnych z wyłączeniem przyborów związanych z mydłem, sprzęt kuchenny nieelektryczny, podpórki, uchwyty do kwiatów do układania i rozmieszczania kwiatów, miednice, miski, naczynia ceramiczne z wyłączeniem naczyń na mydło, naczynia nie z metali szlachetnych z wyłączeniem naczyń na mydło, nocniki, pojemniki do użytku w domu lub w kuchni nie z metali szlachetnych z wyłączeniem naczyń na mydło, porcelana jako bibeloty, przybory toaletowe z wyłączeniem związanych z mydłem, przybory kuchenne nie z metali szlachetnych, urny nie z metali szlachetnych, wazony nie z metali szlachetnych, zraszacze.

(551) wspólne prawo ochronne

(111) **200647** (220) 2005 07 22 (210) 298115
(151) 2008 01 29 (441) 2005 10 31

(732) Zakłady Wyrobów Metalowych S.A., Sławków, PL.
(540)



Kolor znaku: niebieski, biały

(531) 3.7.2, 15.1.25, 24.1.5, 24.1.9, 27.5.1, 29.1.12

(510), (511) **06** budowlane materiały metalowe, konstrukcyjne materiały metalowe, druty ciągnięte okrągłe, druty ciągnięte twarde, półtwarde, żarzone, druty zbrojeniowe zimnowalcowane, pręty gładkie ciągnięte, pręty zbrojeniowe i pręty zbrojeniowe żebrwane zimnowalcowane, zgrzewane maty zbrojeniowe z drutu gołego i drutu żebranego, stalowe profile, kształtowniki zimno i gorąco walcowane, stalowe sprężyny walcowe, naciągowe, naciskowe, gwoździe budowlane, gwoździe stolarskie, gwoździe z drutu kwadratowego skręcanego, gwoździe paletowe walcowane (pierzścieniowe-spiralne), gwoździe papowe, stalowe szpile i ostrza, zawlecзки z drutu ze stali niskowęglowej, miedziane i mosiężne, **07** maszyny, części maszyn, urządzenia i akcesoria dla przemysłu druciarskiego do ciągnięcia drutu, prętów i kształtowników, ciągarci do drutu z metali żelaznych i nieżelaznych, ciągadła, prasy, obrabiarki, kowarki do drutu, krawędziarki i giętarki drutu, zwijarki drutu i do grupowania drutu (zbierania w wiązki), maszyny do karbowania i cięcia drutu, maszyny do łączenia, skręcania i znakowania drutu, zaostżarki do drutu, szpule, bębny do ciągarek drutu, trzpienie, walce do formowania kształtowego drutu, urządzenia do usuwania zgorzeliny z drutu i walcówki, szlifierki, spawarki elektryczne, **35** usługi agencji importowo-eksportowej, usługi pośrednictwa handlowego na rzecz firm krajowych i zagranicznych, zgrupowanie na rzecz osób trzecich różnych towarów pozwalające nabywcy wygodnie je oglądać i kupować w hurtowniach metali, rud metali, wyrobów hutniczych: stal zbrojeniowa, pręty, drut, profile, kształtowniki, taśmy, wyroby z drutu, sprężyny, gwoździe, szpile, ostrza, maty zbrojeniowe i odpadów metalowych i złomu, doradztwo w zakresie organizacji i zarządzania działalnością gospodarczą, usługi marketingowe, usługi reklamowe, dystrybucja materiałów reklamowych, próbek i wzorów wyrobów, organizacja wystaw w celach handlowych lub reklamowych, **39** usługi transportowe i spedycyjne, towarowy transport kolejowy, drogowy, wodny pojazdami specjalistycznymi i uniwersalnymi, składowanie, magazynowanie, przechowywanie, przeładunek, pakowanie i konfekcjonowanie towarów, usługi informacyjne i pośrednictwo w zakresie transportu i spedycji, wypożyczanie samochodów ciężarowych z kierowcą, **42** prace projektowe, konsultacyjne, ekspertyzy inżynierskie, doradztwo techniczne i technologiczne w zakresie produkcji i zastosowań wyrobów z drutu, analizy, badania techniczno-chemiczne, kontrola jakości, testowanie materiałów.

(111) **200648** (220) 2005 08 26 (210) 299335
(151) 2007 11 07 (441) 2005 11 28

(732) FLOTA JAKOŚCI Janusz Kurt, Leszno, PL.

(540)



(531) 26.1.1, 26.2.1, 26.11.3, 27.5.1

(510), (511) **07** zasuwki odcinające do wody, zawory zwrotne do wody, pompy zatapialne, pompy dławnicowe, pompy ciepłownicze, pompy domowe, pompy ogrodowe, **09** szafy sterownicze, urządzenia i przyrządy do monitorowania, regulacji, sterowania, kontroli pomp i ich zestawów, hydroforów i ich zestawów, przepompowni, oczyszczalni ścieków, **11** pompy ciepłe, zestawy hydroforowe, zestawy ściekowe, przepompownie ścieków, tłocznie ścieków, hydrofor, oczyszczalnie ścieków, zasuwki odcinające do ścieków, zawory zwrotne do ścieków, urządzenia wodociągowe, sanitarne, wentylacyjne, klimatyzacyjne, grzewcze, **12** pojazdy wyposażone w urządzenia do przetwarzania i gromadzenia danych, monitorowania zagro-

zeń oraz w środki łączności i powiadamiania stanowiące ruchome i stacjonarne centra zarządzania kryzysowego, pojazdy wyposażone w armaturę i przyrządy medyczne stanowiące ruchome ośrodki diagnostyki medycznej, **19** zbiorniki betonowe, zbiorniki polibetono-
nowe, **20** zbiorniki z tworzywa sztucznego, **35** prowadzenie sklepów i hurtowni z pompami, zbiornikami hydroforowymi, armaturą do zestawów pompowych, hydroforowych, przepompowni, oczyszczalni ścieków, urządzeniami wodociągowymi, sanitarnymi, wentylacyjnymi, klimatyzacyjnymi, grzewczymi, urządzeniami i przyrządami do monitorowania, regulacji, sterowania i kontroli urządzeń pompowych do wody, ścieków, cieczy chemicznych, artykułami stanowiącymi elementy do sieci komputerowych, bezpiecznikami, zabezpieczeniami prądowymi, stycznikami, separatorami iskrobezpiecznymi, **37** usługi instalowania, konserwacji, przeglądów, napraw i monitorowania pomp, zestawów pompowych, hydroforów, zestawów hydroforowych, przepompowni, oczyszczalni ścieków, usługi prowadzenia robót budowlanych, usługi okablowania sieci transmisji danych, usługi montowania instalacji wentylacyjnych i grzewczych, **42** projektowanie pomp, zestawów pompowych, hydroforów, zestawów hydroforowych, przepompowni, oczyszczalni ścieków, projektowanie układów sterowania i zasilania pomp, projektowanie urządzeń i sieci do transmisji danych, doradztwo i konsulting w zakresie ochrony środowiska.

(111) **200649** (220) 2005 09 19 (210) 300158
(151) 2008 01 28 (441) 2005 12 27
(732) Biuro Podróży NIEBIESKA MILA Piotr Łukaszewicz, Poznań, PL.
(540)



Kolor znaku: niebieski i odcienie

(531) 1.3.2, 27.5.1, 29.1.4
(510), (511) **39** turystyka, prowadzenie agencji turystycznych, organizowanie wycieczek, rajdów i innych imprez, **41** rekreacja, **43** prowadzenie domów i schronisk turystycznych.

(111) **200650** (220) 2005 11 14 (210) 302201
(151) 2007 12 05 (441) 2006 02 20
(732) Waldemar Śmieszek, Wąbrzeźno, PL.
(540)



Kolor znaku: czarny, zielony, biały

(531) 5.5.4, 27.5.1, 29.1.13
(510), (511) **05** preparaty farmaceutyczne, leki, dietetyczne środki medyczne i lecznicze, odżywki medyczne, środki wspomagające leczenie, dietetyczne środki spożywcze, suplementy diety jako dodatki do żywności dietetycznej przystosowanej do celów medycznych, preparaty witaminowe, środki farmaceutyczne, **30** koncentraty i odżywki węglowodanowe i wysokoenergetyczne wzbogacone witaminami i solami mineralnymi, środki spożywcze w dowolnej postaci wspomagające procesy przemiany materii, wspomagające przyrost masy ciała, wspomagające rozwój tkanki mięśniowej, wspomagające spalanie tkanki tłuszczowej, wspomagające wyszczuplanie sylwetki, dodatki odżywcze do celów niemedycejskich, **35** usługi w zakresie marketingu, usługi reklamowe, usługi pośrednictwa handlowego, usługi agencji importowej w zakresie środków farmaceutycznych i kosmetyków, usługi prowadzenia handlu detalicznego w sklepach oraz handlu hurtowego w zakresie środków farmaceutycznych, kosmetyków, leków, parafarmaceutyków, środków dietetycznych, suplementów diety, artykułów spożywczych, napojów i soków.

(111) **200651** (220) 2005 11 04 (210) 301924
(151) 2007 11 22 (441) 2006 02 06
(732) FROMAGERIES PICON, Paris, FR.

(540)



Kolor znaku: biały, żółty, czerwony, czarny, niebieski, zielony

(531) 3.4.2, 3.4.13, 27.5.1, 29.1.15
(510), (511) **29** produkty mleczne i sery.

(111) **200652** (220) 2004 09 27 (210) 285845
(151) 2008 02 14 (441) 2005 01 10
(732) Przedsiębiorstwo Państwowej Komunikacji Samochodowej w Słupsku, Słupsk, PL.
(540)



Kolor znaku: granatowy, biały, niebieski, błękitny, żółty

(531) 1.1.1, 26.2.5, 26.11.1, 29.1.14
(510), (511) **37** usługi stacji obsługi samochodów, obsługa i naprawy samochodów, **39** transport pasażerski, usługi transportowe-autobusowe, pomoc drogową w przypadku awarii samochodu (holowanie), przewóz samochodami ciężarowymi, przewożenie ładunków, przenoszenie, przewóz bagaży.

(111) **200653** (220) 2005 02 11 (210) 290964
(151) 2008 01 08 (441) 2005 05 16
(732) CONSTAR Spółka Akcyjna, Starachowice, PL.
(540) CIELACZKI
(510), (511) **29** mięso wołowe i wieprzowe, ekstrakty i przetwory z mięsa, kielbasy, dania gotowe i półprodukty, podroby.

(111) **200654** (220) 2005 02 11 (210) 290989
(151) 2007 12 21 (441) 2005 05 16
(732) CONSTAR Spółka Akcyjna, Starachowice, PL.
(540) PARÓWKI CIELACZKI
(510), (511) **29** mięso wołowe i wieprzowe, ekstrakty i przetwory z mięsa, kiełbasa, dania gotowe i półprodukty, podroby.

(111) **200655** (220) 2005 09 15 (210) 300048
(151) 2007 11 29 (441) 2005 12 27
(732) Wydawnictwo MURATOR Sp. z o.o., Warszawa, PL.
(540)



Kolor znaku: biały, granatowy, czarny, czerwony

(531) 24.7.1, 26.11.1, 27.5.1, 29.1.1, 29.1.4, 29.1.6, 29.1.8
(510), (511) **16** dzienniki, czasopisma, książki, publikacje, fotografie, **35** pośrednictwo handlowe, reklama osób trzecich, prowadzenie agencji reklamowych, produkcja reklam, usługi w zakresie pośrednictwa handlowego bez kontaktu z towarem, usługi marketingowe, doradztwo w zakresie organizacji i zarządzania działalnością gospodarczą, tworzenie komputerowych baz danych, **38** przesyłanie danych przy pomocy terminali komputerowych, przesyłanie informacji tekstowej i obrazowej przy pomocy komputerów, dystrybucja i rozpowszechnianie programów radiowych i telewizyjnych, **39** organizowanie turystyki, prowadzenie biur podróży, usługi transportowe i spedycyjne, **41** usługi wydawnicze, fonograficzne i filmowe, organizowanie imprez sportowych, turystycznych i rekreacyjnych, **42** oprogramowanie komputerów na zlecenie osób trzecich.

(111) **200656** (220) 2005 11 24 (210) 302751
(151) 2008 02 05 (441) 2006 03 06

(732) FABRYKA ŁOŻYSK TOCZNYCH-KRAŚNIK S.A., Kraśnik, PL.
(540)



(531) 27.5.1
(510), (511) **07** łożyska toczne i ich elementy, **39** pakowanie i dystrybucja produkowanych łożysk tocznych i ich elementów.

(111) **200657** (220) 2006 01 12 (210) 304788
(151) 2007 10 22 (441) 2006 04 18
(732) Wydawnictwo MURATOR Sp. z o.o., Warszawa, PL.
(540)



Kolor znaku: brązowy i jego odcienie, biały
(531) 5.3.9, 26.1.1, 26.4.7, 27.5.1, 29.1.12

(510), (511) **06** statuetki z metali nieszlachetnych, **16** katalogi, afisze, publikacje, czasopisma, fotografie, plakaty, foldery, dyplomy, ulotki, naklejki, **35** prowadzenie akcji promocyjnej, rozpowszechnianie materiałów reklamowych w prasie, radiu i telewizji, **38** przesyłanie danych przy pomocy terminali komputerowych, przesyłanie informacji tekstowej i obrazowej przy pomocy komputerów, **41** organizowanie konkursów, plebiscytów, konferencji, seminariów, szkoleń, produkcja programów radiowych i telewizyjnych.

(111) **200658** (220) 2006 01 12 (210) 304789
(151) 2007 10 04 (441) 2006 04 18
(732) Wydawnictwo MURATOR Sp. z o.o., Warszawa, PL.
(540)

murator

(531) 27.5.1
(510), (511) **38** przesyłanie danych przy pomocy terminali komputerowych, przesyłanie informacji tekstowej i obrazowej przy pomocy komputerów.

(111) **200659** (220) 2006 01 23 (210) 305167
(151) 2008 01 30 (441) 2006 05 02
(732) „AGRO-SMAK” JAJECZNIK I SPÓŁKA Spółka Jawna, Dębe Kol., PL.
(540) powerbind

(510), (511) **01** chemiczne preparaty do konserwowania artykułów spożywczych, produkty chemiczne przyspieszające proces wytworzenia mięs, wędlin i wyrobów z udziałem mięs, środki chemiczne do peklowania mięs, preparaty do wędzenia mięsa, emulgatory i stabilizatory, polifosforany, antyutleniacze, kwas askorbinowy, askorbinian sodu, środki pomocnicze do peklowania i kutrowania mięs, solanka zalewowa fosforanowa do wyrobów mięsnych i wędliniarskich.

(111) **200660** (220) 2006 01 31 (210) 305559
(151) 2007 12 18 (441) 2006 05 15
(732) PAPIRIUS s.r.o., Rudna u Prahy, CZ.
(540) JUTRO ALBO ZA DARMO

(510), (511) **02** tonery do drukarek laserowych, tonery do drukarek atramentowych, tonery do kopiarek, tonery do faksów, **07** niszczarki dokumentów, **09** faksy, telefony, kalkulatory, dyktafony, kasy sklepowe, komputerowe książki elektroniczne, panele magnetyczne, **16** papier i materiały piśmienne, druki, publikacje nieperiodyczne, druki ofertowe, katalogi, ulotki, prospekty i materiały reklamowe, akcesoria biurowe zwłaszcza taśmy do drukarek i maszyn do pisa-

nia, organizery stołowe, podkładki na biurko, chusteczki papierowe i serwetki papierowe, papier toaletowy, ręczniki papierowe, torebki higieniczne z papieru lub z tworzyw sztucznych, papier kserograficzny, kalka kreślarska, ciągły papier do drukarek, papier do faksów, koperty, naklejki samoprzylepne, notatniki samoprzylepne, bloki listowe i luźne arkusze papieru, notatniki spiralne, skorowidze na numery telefoniczne, terminarze, książki rejestrowe, książki pocztowe, formularze, wykresy, kalendarze, materiały korekcyjne płynne i papierowe, ołówki korekcyjne, taśmy korekcyjne w dozownikach, gumki do ścierania, temperówki, ołówki, ołówki mechaniczne z cienkim wkładem, materiały piśmienne, wkłady do długopisów, markery, mazaki do znakowania, naklejki do celów biurowych, kleje i taśmy przylepne stosowane w biurze, zszywacze, dziurkacze, przyrządy do cięcia papieru, linijki, zszywki, spinacze, pinezki kreślarskie, datowniki i numeratory, okładki (materiały piśmienne) i okładki do szybkiego oprawiania, okładki z tworzyw sztucznych, przeźroczyste obwoluty, zakładki, segregatory na luźne kartki, książki i segregatory na podpisy, torebki papierowe, pudełka kartonowe dla celów archiwizacji, wizytowniki, karty identyfikacyjne papierowe lub z tworzyw sztucznych, książki katalogowe, urządzenia intrologatorskie, **32** napoje bezalkoholowe, **35** reklama, informacja handlowa o towarach, reklama drogą pocztową, publikacja tekstów reklamowych, reklama telewizyjna.

(111) **200661** (220) 2006 02 07 (210) 305833
(151) 2007 09 04 (441) 2006 05 15
(732) „GRACJA” Paweł Starkowski, Rzgów, PL.
(540)



(531) 24.9.2, 26.1.2, 27.5.1
(510), (511) **14** naszyjniki, korale, kolczyki, bransolety, pierścionki, breloczki, broszki, biżuteria komórkowa, ozdoby z bursztynu, **18** torebki damskie, **25** szale, szaliki, chusty, apaszki, **26** ozdoby do włosów.

(111) **200662** (220) 2006 02 08 (210) 305851
(151) 2008 01 30 (441) 2006 05 15
(732) W.W. Sp. z o.o., Warszawa, PL.
(540) Idź na całość

(510), (511) **35** usługi reklamowe, organizowanie wystaw w celach handlowych i reklamowych, **42** organizowanie konkursów edukacyjnych i rozrywkowych, rozrywka, organizowanie bali i przyjęć.

(111) **200663** (220) 2006 02 08 (210) 305887
(151) 2007 11 27 (441) 2006 05 15
(732) GREEN FACTORY Artur Rytel, Zakroczym, PL.
(540)



Kolor znaku: zielony, czerwony
(531) 5.3.11, 26.4.2, 27.5.1, 29.1.12

(510), (511) **29** mięso, ryby, drób, dziczyzna, ekstrakty mięsne, konserwowane, suszone i gotowane owoce i warzywa w tym sałatki owocowe i warzywne, galaretki, dżemy, kompoty, jaja, mleko, produkty mleczne, oleje i tłuszcze jadalne, **31** produkty rolne, ogrodnicze, leśne oraz ziarna nie ujęte w innych klasach, żywe zwierzęta, świeże owoce i warzywa, nasiona, rośliny i kwiaty naturalne, karma dla zwierząt, słoć, **39** usługi transportowe, usługi w zakresie pakowania i składowania towarów.

(111) **200664** (220) 2006 02 09 (210) 305924
(151) 2007 11 07 (441) 2006 05 15
(732) Wytwórnia Filtrów Samochodowych „AB Filter” Andrzej Brzostowicz, Włocławek, PL.

(540) AB FILTER

(510), (511) **07** filtry samochodowe: do oleju, paliwa, powietrza i kabinowe, **35** prowadzenie hurtowni i sklepów firmowych z częściami samochodowymi.(111) **200665** (220) 2006 02 13 (210) 306104
(151) 2007 12 07 (441) 2006 05 29
(732) SPOŁEM TYCHY Sp. z o.o., Tychy, PL.
(540)

Kolor znaku: niebieski, zielony, żółty

(531) 5.5.4, 5.5.19, 5.5.23, 27.5.1, 29.1.13

(510), (511) **03** środki wybielające i inne substancje stosowane w praniu, proszki do prania, środki do czyszczenia, polerowania, szorowania i ścierania, mydła, środki perfumeryjne, dezodoranty osobiste, olejki eteryczne, kosmetyki, płyny i środki do pielęgnacji włosów, środki i pasty do czyszczenia zębów, chusteczki nasączone płynami kosmetycznymi, pasty do butów, szampony, wata do celów kosmetycznych, **05** żywność dla niemowląt, napoje i żywność dietetyczna do celów leczniczych, herbata z ziół do celów leczniczych, podpaski higieniczne, środki odkażające, zioła lecznicze, leki, **09** karty stałego klienta, karty zniżkowe, magnetyczne i odczytywane maszynowo, karty z informacjami kodowanymi, karty identyfikacyjne wszystkie w/w nie zawarte w innych klasach, **16** albumy, czasopisma, periodyki, katalogi, książki, obwoluty, druki, broszury reklamowe, drukowane materiały promocyjne, **18** plecaki, torby, walizy, portfele, portmonetki, teczki, tornistry szkolne, torebki, wyroby ze skóry i imitacji skóry zawarte w klasie 18, parasole, **25** odzież, obuwie, nakrycia głowy, odzież i obuwie sportowe, **29** ekstrakty mięsne, mięso, drób, ryby, dziczyzna, konserwy mięsne i rybne, konserwowane, wędliny i kiełbasy, suszone i gotowane warzywa i owoce, galaretki, dżemy, konfitury, kompoty, jaja, mleko, produkty mleczne i wyroby z mleka, oleje i tłuszcze jadalne, zupy, **30** kawa, herbata, napoje na bazie kawy lub herbaty, kakao lub czekolady, kakao, cukier, ryż, tapioka, sago, kawa nienaturalna, mąka, makarony, żywność na bazie mąki, produkty zbożowe, przyprawy, pieczywo oraz wyroby piekarnicze, ciastka, wyroby cukiernicze, słodczyce, lody, miód, melasa (syropy), drożdże, proszki do pieczenia, musztarda, ocet, sosy (przyprawy), sól, lód, **31** świeże warzywa i owoce, nasiona, rośliny i kwiaty naturalne, karma dla zwierząt, produkty rolne, ogrodnicze, leśne i ziarna zawarte w klasie 31, **32** wody mineralne, wody gazowane, napoje bezalkoholowe, syropy do napojów, preparaty do przygotowywania napojów, napoje owocowe i warzywne, soki owocowe i warzywne, piwo, **33** wina, wódki, napoje alkoholowe z wyjątkiem piwa, **35** usługi w zakresie organizacji i zarządzania programami lojalnościowymi dla klientów, usługi promocyjne, reklamowe i marketingowe, zarządzanie punktami sprzedaży hurtowej i detalicznej w zakresie: artykułów odzieżowych, przemysłowych, obuwia, artykułów chemicznych i kosmetycznych, gospodarstwa domowego, artykułów spożywczych, napojów, alkoholu, piwa, wyrobów tytoniowych, zgrupowanie na rzecz osób trzecich towarów pozwalających nabywcy wygodnie je oglądać i kupować w sklepie z artykułami odzieżowymi, przemysłowymi, obuwem, artykułami chemicznymi i kosmetycznymi, gospodarstwa domowego, artykułami spożywczymi, napojami, alkoholem, piwem, wyrobami tytoniowymi, administrowanie i zarządzanie w działalności handlowej.

(111) **200666** (220) 2006 02 17 (210) 306242
(151) 2008 01 28 (441) 2006 05 29
(732) Ogólnopolskie Centrum Pomocy Po Wypadkach i Kolizjach Drogowych WINDICAR s.c. A. Kuzio, J. Pok, Szczecin, PL.
(540)



Kolor znaku: zielony, szary

(531) 26.11.2, 27.5.1, 29.1.3, 29.1.6

(510), (511) **36** pośrednictwo ubezpieczeniowe, pomoc w uzyskiwaniu należnego ubezpieczenia, doradztwo w sprawach ubezpieczeniowych.(111) **200667** (220) 2006 03 06 (210) 307054
(151) 2007 11 21 (441) 2006 06 12
(732) FOCUS FORUM Marek Żak Spółka Jawna, Kraków, PL.
(540)

(531) 27.5.1

(510), (511) **35** obsługa i organizacja targów i wystaw handlowych, organizacja pokazów, usługi wystawiennicze, dekorowanie wystaw sklepowych, usługi edytorskie, marketing i promocja na rzecz osób trzecich, badanie rynku, doradztwo w zakresie prowadzenia działalności handlowej, organizowania i kierowania sprzedażą, usługi polegające na wspieraniu sprzedaży, rozpowszechnianie materiałów reklamowych, **37** budowa i instalowanie pawilonów i stoisk targowych, handlowych i reklamowych, **42** projektowanie wystaw handlowych, pokazów i prezentacji, aranżacja i scenografia wnętrz.

(111) **200668** (220) 2006 03 07 (210) 307092
(151) 2007 11 19 (441) 2006 06 12
(732) Wydawnictwo MURATOR Spółka z o.o., Warszawa, PL.
(540)

Kolor znaku: żółty, granatowy, czerwony, biały, szary, ciemnoszary, ciemnoniebieski, czarny

(531) 2.5.2, 18.3.2, 29.1.15

(510), (511) **12** łodzie żaglowe, **16** czasopisma, wydawnictwa książkowe, katalogi, publikacje, plakaty, fotografie, prospekty, broszury, mapy, rysunki, **25** odzież sportowa, obuwie sportowe, **35** reklama osób trzecich, rozpowszechnianie materiałów reklamowych, publikowanie tekstów reklamowych, tworzenie komputerowych baz danych, **38** przesyłanie informacji tekstowych i obrazowych przy pomocy komputera i terminali komputerowych, **41** organizowanie szkoleń, sympozjów, konkursów z zakresu sportów wodnych, produkcja filmów.

(111) **200669** (220) 2006 03 13 (210) 307533
(151) 2008 02 07 (441) 2006 06 26
(732) „QPHARMA” Katarzyna Marczyk, Warszawa, PL.
(540)

Kolor znaku: pomarańczowy, brązowy

(531) 3.7.7, 27.5.1, 29.1.12

(510), (511) **05** preparaty i produkty farmaceutyczne, substancje dietetyczne do celów leczniczych, suplementy diety wspomagające leczenie, **35** usługi z zakresu importu, usługi z zakresu prowadzenia punktów sprzedaży produktów farmaceutycznych, usługi marketingowe, **39** usługi z zakresu dystrybucji produktów farmaceutycznych.

(111) **200670** (220) 2006 03 27 (210) 308274
(151) 2008 01 30 (441) 2006 07 10
(732) Instytut Sadownictwa i Kwiaciarstwa, Skierniewice, PL.

(540)



Kolor znaku: czerwony, zielony, jasnoniebieski

(531) 5.3.20, 5.7.13, 26.15.9, 27.5.1, 29.1.13

(510), (511) **30** miód, **31** owoce świeże, drzewka i krzewy owocowe, drzewka i krzewy ozdobne, sadzonki drzewek i krzewów owocowych, sadzonki drzewek i krzewów ozdobnych, cebule roślin ozdobnych, **41** organizowanie i prowadzenie konferencji, seminariów, sympozjów, zjazdów, warsztatów, szkoleń, nauczanie i poradnictwo w zakresie ogrodnictwa, sadownictwa, kwaciarstwa i pszczelnictwa, **42** analizy chemiczne, badania biologiczne, prace badawczo-rozwojowe w zakresie sadownictwa, kwaciarstwa i pszczelnictwa, **44** ogrodnictwo, sadownictwo, kwaciarstwo, pszczelnictwo.

(111) **200671** (220) 2006 03 29 (210) 308369

(151) 2007 11 26 (441) 2006 07 10

(732) „KARES” s.c. Krzysztof i Paweł Świętochowski, Węgrów, PL.

(540) SMACZEK

(510), (511) **31** pokarm dla psów i kotów oraz dla zwierząt hodowlanych w mieszkaniach.(111) **200672** (220) 2006 03 29 (210) 308370

(151) 2007 11 20 (441) 2006 07 10

(732) „KARES” s.c. Krzysztof i Paweł Świętochowski, Węgrów, PL.

(540) KARES ROXI

(510), (511) **31** pokarm dla psów i kotów oraz dla zwierząt hodowlanych w mieszkaniach.(111) **200673** (220) 2006 03 29 (210) 308371

(151) 2007 11 20 (441) 2006 07 10

(732) „KARES” s.c. Krzysztof i Paweł Świętochowski, Węgrów, PL.

(540) KARES BINGO

(510), (511) **31** pokarm dla psów, kotów i innych zwierząt hodowlanych w mieszkaniach.(111) **200674** (220) 2006 03 29 (210) 308372

(151) 2007 11 20 (441) 2006 07 10

(732) „KARES” s.c. Krzysztof i Paweł Świętochowski, Węgrów, PL.

(540)



Kolor znaku: czerwony, jasnoróżowy, popielaty, czarny

(531) 2.9.22, 3.1.8, 11.3.10, 29.1.14

(510), (511) **31** karma dla psów, kotów i innych zwierząt hodowlanych w mieszkaniach.

(111) **200675** (220) 2006 04 10 (210) 309330

(151) 2007 11 13 (441) 2006 07 24

(732) 4PET Sp. z o.o., Rybnik, PL.

(540) forpet

(510), (511) **18** bity, bicze, kagańce, uprzęż dla zwierząt, smycze, ubrania dla zwierząt, postronki, obroże dla psów, wyroby siodlarskie, **31** artykuły spożywcze dla zwierząt, pokarm dla zwierząt, pożywienie dla psów, kotów i innych zwierząt, pożywienie dla zwierząt domowych, produkty do hodowli zwierząt, mączka dla zwierząt, napoje dla zwierząt domowych, pasza wzmacniająca dla zwierząt, proteiny dla zwierząt, pokarm dla ptaków, suchary dla psów, ściółka dla zwierząt, zwierzęta

żywe, **35** prowadzenie punktów sprzedaży hurtowej i detalicznej następujących towarów: kosmetyki dla zwierząt, szampony dla zwierząt domowych, środki do czyszczenia zębów, środki do szorowania, mydła dezodoryzujące, dezodoranty dla zwierząt, bity, bicze, kagańce, uprzęż dla zwierząt, smycze, ubrania dla zwierząt, postronki, obroże dla psów, wyroby siodlarskie, poduszki dla zwierząt domowych, poroża jeleni, posłania dla zwierząt domowych, psie budy, ptaki wypchane, ramki do uli, rogi zwierzęce, skrzynki lęgowe, ule, zwierzęta wypchane, klatki dla ptaków, klatki dla zwierząt domowych, pojemniki dla zwierząt, wanienki dla ptaków, poidła, artykuły spożywcze dla zwierząt, pokarm dla zwierząt, pożywienie dla psów, kotów i innych zwierząt, pożywienie dla zwierząt domowych, produkty do hodowli zwierząt, mączka dla zwierząt, napoje dla zwierząt domowych, pasza wzmacniająca dla zwierząt, proteiny dla zwierząt, pokarm dla ptaków, suchary dla psów, ściółka dla zwierząt, zwierzęta żywe, prowadzenie usług agencji importowo-eksportowej.

(111) **200676** (220) 2006 04 11 (210) 309367

(151) 2007 12 07 (441) 2006 07 24

(732) Telewizja Polska S.A., Warszawa, PL.

(540)



Kolor znaku: czarny, szary, czerwony

(531) 26.1.1, 26.11.3, 27.5.1, 29.1.13

(510), (511) **09** nośniki do rejestracji dźwięku i danych, płyty, dyski z nagraniami, automaty sprzedające przez wrzucenie monety, sprzęt przetwarzający dane i komputery, audiowizualne urządzenia do nauki, urządzenia do transmisji multimedialnych, karty magnetyczne, pióra elektroniczne, suflery telewizyjne, programy komputerowe, telewizyjne, audyocje, filmy i reportaże utrwalane w formie multimedialnej, gry telewizyjne i komputerowe, **16** wydawnictwa, czasopisma, książki, albumy, broszury, periodyki i publikacje nieperiodyczne, fotografie, materiały piśmienne, kleje do materiałów piśmiennych lub do celów domowych, artykuły szkoleniowe i instruktażowe, adresarki, **28** gry i zabawki, artykuły sportowe i gimnastyczne nie ujęte w innych klasach, ozdoby choinkowe, karty do gry, **35** usługi reklamowe i produkcja reklam w systemie multimedialnym, usługi marketingu i public relations, organizacja wystaw handlowych i reklamowych, dystrybucja materiałów i towarów reklamowych, zgrupowanie na rzecz osób trzecich różnych towarów w sklepie wielobranżowym i w hurtowni, **38** przekazywanie fonii i/lub wizji także w systemie cyfrowym poprzez sieci komunikacyjne, w tym sieć telewizyjną, satelitarną i Internet, rozpowszechnianie programów, reportaży i konkursów telewizyjnych lub radiowych, teleturnieji, zbieranie i przekazywanie wiadomości poprzez sieci komunikacyjne, w tym sieć telewizyjną, satelitarną i Internet, usługi teletekstowe i audiotekstowe, usługi organizowania systemów transmisyjnych, **41** organizowanie, montaż i produkcja programów i imprez artystycznych, estradowych, sportowych, rekreacyjnych, usługi organizowania nauki i szkoleń w dziedzinie multimedialnej, organizowanie konkursów, organizowanie imprez o charakterze edukacyjnym i kulturalnym, usługi w zakresie interaktywnych programów i gier odtwarzanych za pośrednictwem sieci komputerowych i komunikacyjnych, usługi wynajmu nagrań i studiów nagrań, produkcja filmów, realizacja spektakli, realizowanie usług teletekstowych i audiotekstowych, **42** opracowywanie i wdrażanie programów komputerowych, wykonywanie opinii i badań w dziedzinie multimedialnej, prognozy pogody, usługi administrowania prawami własności intelektualnej, udzielania licencji z praw własności intelektualnej, pośrednictwa w obrocie prawami własności intelektualnej.

(111) **200677** (220) 2006 04 25 (210) 309976

(151) 2007 12 05 (441) 2006 08 07

(732) HERMAR Sp. z o.o., Uniszki Cegielnia, PL.

(540) POLONUS

(510), (511) **29** mięso, drób, wędliny, kiełbasy, kaszanki, konserwy mięsne, ryby, dziczyzna, pasty serowe, tłuszczowe, mięsne i warzywno-mięsne, pasztety, smalec, zupy, galaretki, dżemy, kompoty, jaja, mleko, produkty mleczne, oleje jadalne.

(111) **200678** (220) 2006 05 04 (210) 310343
 (151) 2007 12 10 (441) 2006 08 07
 (732) S.T.P. SZYBKO-TANIO-PYSZNIIE BŁACHOWSKI Mariusz
 Błachowski, Wrocław, PL.
 (540)



Kolor znaku: czerwony, biały, żółty
 (531) 26.4.2, 26.4.4, 26.11.3, 27.5.1, 29.1.13
 (510), (511) **43** usługi gastronomiczne, tymczasowe zakwaterowanie.

(111) **200679** (220) 2006 05 09 (210) 310474
 (151) 2008 02 06 (441) 2006 08 21
 (732) SOFCIK-Oprogramowanie i Usługi Komputerowe
 Przemysław Miszczuk, Chwałęcice, PL.
 (540) CafeSuite
 (510), (511) **09** programy komputerowe.

(111) **200680** (220) 2006 05 19 (210) 310917
 (151) 2008 02 01 (441) 2006 08 21
 (732) PREMIUM NIERUCHOMOŚCI Spółka z o.o., Warszawa, PL.
 (540)

PREMIUM NIERUCHOMOŚCI

Kolor znaku: niebieski
 (531) 26.4.1, 27.5.1, 29.1.4
 (510), (511) **35** usługi reklamowe w zakresie: nieruchomości, badania rynku, specjalistycznego doradztwa handlowego, sporządzania ekspertyz opłacalności, doradztwa w zakresie zarządzania świadczonych dla firm, kompilacji informacji dla komputerowych baz danych, marketing i usługi w zakresie promocji dla osób trzecich, usługi doradcze w zakresie zarządzania działalnością gospodarczą oraz zarządzania zbiorami informatycznymi, **36** usługi w zakresie: prowadzenia agencji pośrednictwa w handlu nieruchomościami, dzierżawy nieruchomości, powierzchni biurowych, magazynowych i handlowych, wyceny nieruchomości, doradztwa finansowego w zakresie obrotu nieruchomościami, oszacowania wartości nieruchomości do celów fiskalnych, udzielania kredytów na cele dzierżawne, wynajmu mieszkań, administrowania i zarządzania nieruchomościami, pośrednictwa w sprawach kupna, sprzedaży, najmu nieruchomości, rozliczeń finansowych transakcji związanych z kupnem lub sprzedażą nieruchomości, wycen nieruchomości, usługi świadczony przez rzeczoznawców majątkowych, usługi maklerskie, usługi w zakresie zarządzania kapitałem włącznie z usługami dysponowania portfelem wekslowym, usługi bankowe w zakresie zastawu hipotecznego, usługi w zakresie zarządzania nieruchomościami, usługi w zakresie zarządzania rozwojem nieruchomości, usługi szacunkowe, usługi bankowe w zakresie lokaty kapitału w nieruchomościach, usługi w zakresie rozwoju nieruchomości, usługi konsultacyjne dotyczące nieruchomości, usługi dotyczące ofert papierów wartościowych pochodzących od osób prawnych i fizycznych oraz wszystkie inne usługi dodatkowe lub związane z nieruchomościami, **42** usługi arbitrażowe z zakresu nieruchomości, ekspertyzy i opinii z zakresu nieruchomości, doradztwo w zakresie nieruchomości, usługi w zakresie doradztwa zawodowego i ekspertyz w zakresie informatyki i komputeryzacji, udostępnianie innym użytkownikom czasu komputerowego, usługi w zakresie przygotowywania i modyfikacji obcych programów komputerowych dla potrzeb osób trzecich, usługi w zakresie konfigurowania sieci komputerowych, usługi w zakresie tworzenia i utrzymywania stron internetowych dla osób trzecich.

(111) **200681** (220) 2006 01 20 (210) 305129
 (151) 2007 09 07 (441) 2006 05 02
 (732) RANCZO PIZZA Ewa Szymańska, Bydgoszcz, PL.

(540)

RANCZO
PIZZA

Kolor znaku: czerwony, biały

(531) 27.5.1, 29.1.12
 (510), (511) **32** piwo, wody mineralne i gazowane oraz inne napoje bezalkoholowe nie zawarte w innych klasach, napoje owocowe i soki owocowe, **43** przygotowywanie dań (żywności i napojów) na zamówienie oraz ich dostawa, snack bar.

(111) **200682** (220) 2006 03 01 (210) 306813
 (151) 2007 09 05 (441) 2006 06 12
 (732) PROKAS-SERWIS Dariusz Połaski, Wołomin, PL.
 (540)

PROKAS

Kolor znaku: czerwony, biały

(531) 26.4.1, 26.4.18, 27.5.1, 29.1.12
 (510), (511) **09** kasy rejestrujące, **37** usługi serwisowe, **42** usługi opracowywania oprogramowania komputerowego.

(111) **200683** (220) 2006 06 05 (210) 311209
 (151) 2007 12 06 (441) 2006 09 04
 (732) Zakład Produkcyjno-Handlowy MAR-MEX s.c. Marek i Zdzisław Kuczyński, Żywiec, PL.
 (540) NICERAJ

(510), (511) **03** artykuły chemii gospodarczej, proszki do prania, środki do mycia i prania, detergenty, preparaty myjące i czyszczące, polerujące, konserwujące, samochodowe środki myjące, czyszczące, polerujące i konserwujące, środki zapachowe, kosmetyki, preparaty do pielęgnacji ciała, środki poprawiające urodę, artykuły perfumeryjne, olejki eteryczne, dezodoranty.

(111) **200684** (220) 2006 05 31 (210) 311398
 (151) 2007 10 17 (441) 2006 09 04
 (732) SANDRA Export-Import Regina Wasilkowska-Konarska, Warszawa, PL.
 (540) KING OF CORDYCEPS

(510), (511) **05** preparaty farmaceutyczne, suplementy diety, zioła lecznicze, żywność dietetyczna do celów leczniczych.

(111) **200685** (220) 2006 05 31 (210) 311399
 (151) 2007 10 17 (441) 2006 09 04
 (732) SANDRA Export-Import Regina Wasilkowska-Konarska, Warszawa, PL.
 (540) SUPER KING OF CORDYCEPS

(510), (511) **05** preparaty farmaceutyczne, suplementy diety, zioła lecznicze, żywność dietetyczna do celów leczniczych.

(111) **200686** (220) 2006 06 13 (210) 311988
 (151) 2008 01 07 (441) 2006 09 18
 (732) Ziaja Ltd Zakład Produkcji Leków Sp. z o.o., Gdańsk, PL.
 (540)

DENOVA
pro

(531) 26.4.1, 27.5.1

(510), (511) **03** produkty kosmetyczne, środki do pielęgnacji i ochrony skóry, kremy, balsamy, oliwki, żele, płyny, mleczka, toniki, maseczki, peelingi, chusteczki nasączone płynami kosmetycznymi, preparaty do kąpieli oraz pod prysznic, płyny, żele, dezodoranty i antyperspiranty, środki do samoopalanania, środki do opalania i chronią-

ce przed promieniowaniem ultrafioletowym, środki do mycia i pielęgnacji włosów, szampony, odżywki, lotony, farby do włosów, środki do depilacji, **05** produkty kosmetyczne o działaniu leczniczym.

(111) **200687** (220) 2006 06 13 (210) 311990
(151) 2008 01 07 (441) 2006 09 18

(732) Ziaja Ltd Zakład Produkcji Leków Sp. z o.o., Gdańsk, PL.

(540) ZAPROGRAMOWANE WYGŁADZANIE

(510), (511) **03** produkty kosmetyczne, środki do mycia i pielęgnacji włosów, szampony, odżywki, lotony, farby do włosów, środki do pielęgnacji i ochrony skóry, kremy, balsamy, żele, mleczka, emulsje, peelingi, toniki, maseczki, płyny regeneracyjne, preparaty kosmetyczne do i po opalaniu, środki do mycia, mydła, żele, preparaty do kąpieli, preparaty do higieny intymnej, preparaty do golenia, przed i po goleniu, wody toaletowe, wody kolońskie, olejki eteryczne, olejki do masażu, antyperspiranty, dezodoranty osobiste, środki do czyszczenia zębów i pielęgnacji jamy ustnej, chusteczki nasączone płynami kosmetycznymi, środki toaletowe, **05** produkty i półprodukty farmaceutyczne, produkty kosmetyczne o działaniu leczniczym, lecznicze środki do mycia i pielęgnacji włosów, preparaty przeciwgrzybiczne, preparaty antybakteryjne, produkty higieniczne, środki sanitarne stosowane w leczeniu i higienie osobistej, środki dezynfekcyjne.

(111) **200688** (220) 2006 06 19 (210) 312120
(151) 2008 01 04 (441) 2006 10 02

(732) „Ziaja Ltd” Zakład Produkcji Leków Spółka z o.o., Gdańsk, PL.
(540)



Kolor znaku: ciemnoróżowy, biały

(531) 5.5.19, 25.7.1, 26.4.1, 27.5.1, 29.1.1, 29.1.6

(510), (511) **03** produkty kosmetyczne, środki do oczyszczania i pielęgnacji skóry.

(111) **200689** (220) 2006 07 07 (210) 312898
(151) 2008 01 28 (441) 2006 10 16

(732) Marco-Oil Blanka Kotkiewicz, Sękocin Nowy, PL.

(540)



Kolor znaku: czerwony, granatowy, biały, czarny

(531) 1.15.15, 26.1.1, 27.5.1, 29.1.14

(510), (511) **04** beznazwa, olej napędowy, olej opałowy, **39** transport samochodowy wymienionych towarów.

(111) **200690** (220) 2006 07 13 (210) 313152
(151) 2008 01 23 (441) 2006 10 16

(732) JUTRZENKA Spółka Akcyjna, Bydgoszcz, PL.

(540)



Kolor znaku: biały, czerwony, niebieski, granatowy, żółty, brązowy, zielony

(531) 5.5.19, 8.1.19, 8.1.22, 25.1.1, 27.5.1, 29.1.15

(510), (511) **30** wyroby cukiernicze, słodczyce, cukierki, wyroby czekoladowe, tabliczki czekolady, czekoladki, ptasie mleczko, mleczko w czekoladzie, ciastka, lody.

(111) **200691** (220) 2006 07 17 (210) 313304
(151) 2008 01 07 (441) 2006 10 30

(732) JUTRZENKA S.A., Bydgoszcz, PL.

(540) GOPLANA WIŚNIOWE MARZENIE

(510), (511) **30** wyroby cukiernicze, wyroby piekarnicze, słodczyce, wafle, batony, czekolady, cukierki, czekoladki, żelki, gumy do żucia, galaretki, ciastka, lody.

(111) **200692** (220) 2006 07 19 (210) 313356
(151) 2008 01 17 (441) 2006 10 30

(732) „BRUK” Spółka z ograniczoną odpowiedzialnością, Lisów, PL.

(540)



Kolor znaku: czerwony, szary, czarny

(531) 26.15.15, 27.5.1, 29.1.13

(510), (511) **19** beton, betonowe elementy budowlane, budowlane materiały niemetalowe, kamień budowlany, cegła, groby niemetalowe, obudowy niemetalowe grobów, pokrycia dachowe niemetalowe, kostka brukowa, drewno budowlane, drewno obrobione, materiały do budowy i pokryć dróg, figurki z kamienia, betonu lub marmuru, kamień, wyroby kamieniarstwa, kominy niemetalowe, konstrukcyjne elementy niemetalowe dla budownictwa, bariery ochronne drogowe niemetalowe, słupy ogłoszeniowe, ogrodzenia niemetalowe, okładziny niemetalowe dla budownictwa, piasek z wyjątkiem formierskiego, płytki niemetalowe dla budownictwa, płyty niemetalowe, rury sztywne niemetalowe budowlane, schody niemetalowe, słupy niemetalowe, sztuczny kamień, ścianki działowe niemetalowe, tłuczeń, zaprawy budowlane, żwir, **35** agencja importowo-eksportowa, reklama za pośrednictwem sieci komputerowej, zaopatrzenie osób trzecich jako zakupy produktów usług dla innych przedsiębiorstw, zgrupowanie na rzecz osób trzecich różnych towarów pozwalające nabywcy wygodnie oglądać i kupować te towary na stronie internetowej, dotyczącej sprzedaży towarów budowlanych i metalowych, zgrupowanie na rzecz osób trzecich różnych towarów pozwalające nabywcy wygodnie oglądać i kupować te towary w sklepie lub hurtowni z towarami budowlanymi i metalowymi.

(111) **200693** (220) 2006 07 19 (210) 313374
(151) 2008 01 17 (441) 2006 10 30

(732) PROLAC, Nogent sur Seine, FR.

(540)



(531) 1.1.1, 3.4.1, 3.4.2, 27.5.1

(510), (511) **05** mleko w proszku dla niemowląt, **29** mleko i produkty mleczne, mleko w proszku.

(111) **200694** (220) 2006 07 19 (210) 313375
(151) 2008 01 17 (441) 2006 10 30

(732) PROLAC, Nogent sur Seine, FR.

(540)



(531) 1.1.1, 3.4.1, 3.4.2, 6.19.1, 6.19.11, 11.3.1, 11.3.2, 27.5.1

(510), (511) **05** mleko w proszku dla niemowląt, **29** mleko i produkty mleczne, mleko w proszku.

(111) **200695** (220) 2006 07 25 (210) 313593
 (151) 2008 01 14 (441) 2006 10 30
 (732) Vattenfall AB, Stockholm, SE.
 (540)



Kolor znaku: biały, pomarańczowy, niebieski, czarny

(531) 1.1.1, 1.15.24, 26.1.1, 27.5.1, 29.1.14

(510), (511) **39** transport, magazynowanie i dystrybucja energii elektrycznej, mocy, powietrza, ciepła i zimna, gazu i ropy naftowej oraz paliw, magazynowanie śmieci i odpadów, w tym produktów ubocznych wytwarzania energii, dystrybucja wody i zaopatrywanie w wodę oraz informacja dotycząca transportu, dystrybucji i magazynowania produktów energetycznych, **40** przetwarzanie i recykling odpadów, w tym paliw jądrowych, rozdzielanie odpadów, spalanie odpadów, przetwarzanie i rafinacja ropy naftowej, gazu, źródeł energii naturalnej oraz paliw do wytwarzania energii i energii elektrycznej, zimna, ciepła, powietrza i wody, wytwarzanie mocy i energii.

(111) **200696** (220) 2006 07 25 (210) 313594
 (151) 2008 01 14 (441) 2006 10 30
 (732) Vattenfall AB, Stockholm, SE.
 (540)



Kolor znaku: biały, pomarańczowy, niebieski, czarny

(531) 1.1.1, 1.15.24, 26.1.1, 27.5.1, 29.1.14

(510), (511) **39** transport, magazynowanie i dystrybucja energii elektrycznej, mocy, powietrza, ciepła i zimna, gazu i ropy naftowej oraz paliw, magazynowanie śmieci i odpadów, w tym produktów ubocznych wytwarzania energii, dystrybucja wody i zaopatrywanie w wodę oraz informacja dotycząca transportu, dystrybucji i magazynowania produktów energetycznych, **40** przetwarzanie i recykling odpadów, w tym paliw jądrowych, rozdzielanie odpadów, spalanie odpadów, przetwarzanie i rafinacja ropy naftowej, gazu, źródeł energii naturalnej oraz paliw do wytwarzania energii i energii elektrycznej, zimna, ciepła, powietrza i wody, wytwarzanie mocy i energii.

(111) **200697** (220) 2006 07 25 (210) 313595
 (151) 2008 01 14 (441) 2006 10 30
 (732) Vattenfall AB, Stockholm, SE.
 (540)



Kolor znaku: biały, pomarańczowy, niebieski, czarny

(531) 1.1.1, 1.15.24, 26.1.1, 27.5.1, 29.1.14

(510), (511) **39** transport, magazynowanie i dystrybucja energii elektrycznej, mocy, powietrza, ciepła i zimna, gazu i ropy naftowej oraz paliw, magazynowanie śmieci i odpadów, w tym produktów ubocznych wytwarzania energii, dystrybucja wody i zaopatrywanie w wodę oraz informacja dotycząca transportu, dystrybucji i magazynowania produktów energetycznych, **40** przetwarzanie i recykling odpadów, w tym paliw jądrowych, rozdzielanie odpadów, spalanie odpadów, przetwarzanie i rafinacja ropy naftowej, gazu, źródeł energii naturalnej oraz paliw do wytwarzania energii i energii elektrycznej, zimna, ciepła, powietrza i wody, wytwarzanie mocy i energii.

(111) **200698** (220) 2006 07 26 (210) 313615
 (151) 2008 01 14 (441) 2006 10 30

(732) Vattenfall AB, Stockholm, SE.

(540)



Kolor znaku: biały, pomarańczowy, niebieski, czarny

(531) 1.1.1, 1.15.24, 26.1.1, 27.5.1, 29.1.14

(510), (511) **39** transport, magazynowanie i dystrybucja energii elektrycznej, mocy, powietrza, ciepła i zimna, gazu i ropy naftowej oraz paliw, magazynowanie śmieci i odpadów, w tym produktów ubocznych wytwarzania energii, dystrybucja wody i zaopatrywanie w wodę oraz informacja dotycząca transportu, dystrybucji i magazynowania produktów energetycznych, **40** przetwarzanie i recykling odpadów, w tym paliw jądrowych, rozdzielanie odpadów, spalanie odpadów, przetwarzanie i rafinacja ropy naftowej, gazu, źródeł energii naturalnej oraz paliw do wytwarzania energii i energii elektrycznej, zimna, ciepła, powietrza i wody, wytwarzanie mocy i energii.

(111) **200699** (220) 2006 07 28 (210) 313708
 (151) 2008 02 06 (441) 2006 10 30
 (732) EKO-LINE MEBEL MARKET Zdzisław Don, Swarzędz, PL.
 (540)



Kolor znaku: zielony, biały, czarny

(531) 12.1.1, 12.1.9, 26.4.2, 27.5.1, 29.1.13

(510), (511) **20** meble tapicerowane, krzesła, **40** tapicerowanie mebli, krojenie tkanin obiciowych, szycie pokrowców na meble, oklejanie stelaży mebli pianką poliuretanową, **42** prace badawcze dla osób trzecich w zakresie materiałów i wyrobów meblarskich i drzewnych, doradztwo techniczne w zakresie mebli.

(111) **200700** (220) 2006 08 08 (210) 314148
 (151) 2008 01 29 (441) 2006 11 13
 (732) Tradmatik Sp. z o.o., Gdańsk, PL.
 (540)



(531) 26.13.25, 27.5.1, 29.1.8

(510), (511) **06** zawory metalowe inne niż części maszyn, **07** pompy jako maszyny oraz części maszyn lub silników, sprężarki doładowujące, zawory jako części maszyn lub silników, łożyska jako części maszyn, koła zębate jako zespoły maszynowe, przekładnie zębate inne niż do pojazdów lądowych, mechanizmy napędowe inne niż do pojazdów lądowych, silniki hydrauliczne, mechanizmy sterowania hydraulicznego do maszyn i silników, mechanizmy sterownicze do maszyn i silników, kompresory jako maszyny, maszyny dla statków, sterowanie pneumatyczne do maszyn i silników, **09** komputery, software jako oprogramowanie komputerowe, urządzenia do przetwarzania informacji, aparatura rozdzielcza i sterownicza stosowana w elektryczności, przyrządy i instrumenty pomiarowe i badawcze, aparatura kontrolno-sterująca elektryczna, instalacje elektryczne do sterowania zdalnego procesami przemysłowymi, urządzenia do kontroli i regulacji ciepła, urządzenia do zdalnego sterowania, przełączniki stosowane w elektryczności, ciśnieniomierze, urządzenia do kontroli sterowania kotłów, termostaty, manometry, **11** pompy ciepłe, aparatura, instalacje i urządzenia chłodnicze, aparatura do wentylacji stosowana do klimatyzacji, wentylatory stosowane do klimatyzacji, zawory termostatyczne jako części instalacji ogrzewniczych, palniki olejowe, urządzenia do ogrzewania na paliwa stałe, płynne lub gazowe, urządzenia i instalacje do klimatyzacji, ko-

mory chłodnicze, **35** usługi w zakresie: rachunkowości, doradztwa w zakresie prowadzenia działalności gospodarczej i zarządzania, reklamy, usług sekretarskich, organizowania targów i wystaw w celach handlowych i reklamowych, prowadzenia sklepu z artykułami metalowymi oraz sprzętem hydraulicznym i grzejnym, z meblami, wyposażeniem biurowym, artykułami i sprzętem komputerowym i sprzętem telekomunikacyjnym, prowadzenia sklepu ze sprzętem AGD, częściami elektronicznymi, usługi agencji importowo-eksportowych, ekspertyz w działalności gospodarczej, fotokopiowania, analizy kosztów, doradztwa dotyczącego organizowania działalności gospodarczej, przygotowywania zeznań podatkowych, pomocy przy zarządzaniu przedsiębiorstwami przemysłowymi lub handlowymi, pomocy w prowadzeniu działalności gospodarczej, pomocy w zakresie zarządzania, powielania dokumentów, prowadzenia ksiąg, **37** usługi w zakresie: instalowania, konserwacji oraz naprawy statków, platform i konstrukcji pływających, konstrukcji metalowych, silników i turbin, prądnic i transformatorów, elektrycznej aparatury rozdzielczej i sterowniczej, przyrządów i instrumentów pomiarowych, aparatury kontrolno-sterującej, przyrządów nawigacyjnych oraz badawczych, konserwacji i naprawy maszyn biurowych, instalowania i naprawy palników, urządzeń dla chłodnictwa, urządzeń elektrycznych oraz klimatyzacyjnych, **42** usługi w zakresie: doradztwa w zakresie sprzętu komputerowego, aktualizacji i powielania oprogramowania komputerowego, przetwarzania danych, pozyskiwania i systematyzowania danych do komputerowych baz danych, badań i analiz technicznych, instalacji oprogramowania komputerowego, projektowania oprogramowania komputerowego.

(111) **200701** (220) 2003 09 19 (210) 270167
 (151) 2007 12 04 (441) 2004 03 22
 (732) INTERSERVIS Spółka z o.o., Łódź, PL.
 (540)



(531) 26.3.23, 27.5.5
 (510), (511) **35** reklama, dystrybucja i rozpowszechnianie materiałów reklamowych, prezentacje towarów i usług, promocja towarów i usług, usługi prowadzenia sklepu/hurtowni ze sprzętem sportowym i rekreacyjno-wypoczynkowym, administrowanie wystaw, pokazów w celach handlowych lub reklamowych, **41** organizowanie wystaw w dziedzinie kultury lub edukacji, konferencji, koncertów, giełd, imprez reklamowo-promocyjnych i edukacyjno-kulturalnych, turystycznych, rekreacyjnych, wypożyczanie i informacja o sprzęcie sportowym z wyjątkiem pojazdów i turystycznym-nowym i używanym, wydawnictwa, **42** projektowanie i dekoracja stoisk, doradztwo w zakresie własności intelektualnej.

(111) **200702** (220) 2003 12 17 (210) 274063
 (151) 2008 01 08 (441) 2004 04 19
 (732) LF, LLC, Wilmington, US.
 (540) LOWE'S

(510), (511) **35** usługi w zakresie gromadzenia na rzecz osób trzecich w detalicznych punktach sprzedaży różnorodnych urządzeń, materiałów budowlanych, urządzeń oświetleniowych i elektrycznych, urządzeń wodociągowych, materiałów dachowych, mebli domowych, artykułów do udoskonalania domu, narzędzi, zewnętrznego sprzętu zasilającego, artykułów do zabezpieczania i ochrony domu, materiałów do architektury krajobrazu; usługi w zakresie gromadzenia na rzecz osób trzecich kwiatów w celu ich dogodnego obejrzenia i dokonania zakupu, usługi w zakresie prowadzenia rejestrów prezentów ślubnych, usługi w zakresie promowania procedur i produktów związanych z zabezpieczaniem i ochroną domów oraz dystrybucja materiałów drukowanych związanych z tymi procedurami i produktami, **36** usługi w zakresie oferowania gwarancji na urządzenia i artykuły do udoskonalania domu, usługi w zakresie kart kredytowych, usługi w zakresie zbierania funduszy charytatywnych, **37** usługi w zakresie instalowania, naprawy i ponownego

modelowania urządzeń, materiałów budowlanych, urządzeń oświetleniowych i elektrycznych, urządzeń wodociągowych, materiałów dachowych, mebli domowych, artykułów do udoskonalania domu, artykułów do zabezpieczania i ochrony domu, materiałów do architektury krajobrazu, usługi w zakresie wynajmu sprzętu i narzędzi budowlanych, usługi w zakresie mieszania farb, usługi w zakresie komputerowego doboru farb, **40** usługi w zakresie cięcia na zamówienie tarcicy, lin, łańcuchów, mini rolet i lin, usługi w zakresie gwintowania na zamówienie rur, **41** usługi edukacyjne, usługi w zakresie organizowania klinik i warsztatów związanych z instalowaniem i naprawą urządzeń, materiałów budowlanych, urządzeń oświetleniowych i elektrycznych, urządzeń wodociągowych, materiałów dachowych, mebli domowych, artykułów do udoskonalania domu, artykułów do zabezpieczania i ochrony domu oraz związanych z architekturą krajobrazu, **42** usługi konsultacyjne i projektowe w zakresie materiałów budowlanych, urządzeń oświetleniowych i elektrycznych, urządzeń wodociągowych, materiałów dachowych, mebli domowych, artykułów do udoskonalania domu, artykułów do zabezpieczania i ochrony domu, **44** usługi konsultacyjne i projektowe dotyczące architektury krajobrazu i ogrodnictwa krajobrazowego.

(111) **200703** (220) 2004 03 05 (210) 277284
 (151) 2008 01 22 (441) 2004 06 14
 (732) „Stena” Spółka z ograniczoną odpowiedzialnością,
 Warszawa, PL.

(540) ZŁOTOMET
 (510), (511) **06** konstrukcje metalowe przenośne i stałe, **35** usługi w zakresie skupu odpadów i surowców wtórnych, organizowanie gospodarki odpadami komunalnymi, **36** wynajem lokali, administrowanie nieruchomościami, **37** wynajem sprzętu transportowego i budowlanego, usługi ślusarskie, usługi spawania, **39** wypożyczanie pojazdów, usługi transportowe towarowe i osobowe, pakowanie i składowanie towarów, wynajmowanie magazynów, wywóz odpadów i surowców wtórnych jak złomu żelaznego, **40** obróbka materiałów, recykling odpadów i surowców wtórnych jak złomu żelaznego, metali kolorowych, makulatury i folii plastikowej, usługi w zakresie zbierania, sortowania i odzysku odpadów i surowców wtórnych, niszczenie dokumentów.

(111) **200704** (220) 2004 03 08 (210) 277329
 (151) 2008 02 05 (441) 2004 06 14
 (732) SOLVECO Sp. z o.o., Warszawa, PL.
 (540) SOLVECOL

(510), (511) **01** kleje do celów przemysłowych, preparaty do konserwacji murów, rozpuszczalniki do farb, alkalia, **02** farby, emalie i lakiery, rozcieńczalniki do farb, rozcieńczalniki do lakierów, lakier asfaltowy i bitumiczny, preparaty zabezpieczające do metali, preparaty zabezpieczające przed rdzą, **03** preparaty do usuwania farby, środki do usuwania lakierów, **04** podpałki.

(111) **200705** (220) 2004 10 28 (210) 287146
 (151) 2008 01 15 (441) 2005 02 07
 (732) Firma Handlowa NOWALIJKA Piotr Wychowalek, Piotrków
 Trybunalski, PL.
 (540)



Kolor znaku: biały, czerwony, zielony, czarny

(531) 5.9.1, 5.9.17, 27.5.1, 29.1.14
 (510), (511) **31** świeże warzywa i owoce.

(111) **200706** (220) 2005 01 20 (210) 290107
 (151) 2008 01 24 (441) 2005 05 02
 (732) BIOFARM Spółka z o.o., Poznań, PL.
 (540) RED SEX

(510), (511) **05** produkty farmaceutyczne: leki, środki dezynfekcyjne, odkażające, produkty weterynaryjne, dietetyczne środki medyczne, produkty sanitarne w tym: materiały opatrunkowe, plastry, podpaski higieniczne.

(111) **200707** (220) 2005 04 27 (210) 294310
 (151) 2008 01 07 (441) 2005 08 08
 (732) L'uboš Paxian PREZENT, Pezinok, SK.
 (540)



(531) 26.4.2, 27.5.1
 (510), (511) **11** urządzenia do oświetlania, elektryczne i nieelektryczne komponenty urządzeń do oświetlania, **35** usługi brokerskie w dziedzinie sprzedaży towarów zawartych w klasie 11, w szczególności urządzeń do oświetlania, usługi w zakresie prowadzenia punktów sprzedaży detalicznej i hurtowej w zakresie towarów zawartych w klasie 11.

(111) **200708** (220) 2005 11 25 (210) 302819
 (151) 2008 01 15 (441) 2006 03 06
 (732) Naturell Polska Sp. z o.o., Kraków, PL.
 (540) maxivit dla Niej

(510), (511) **05** akonityna, aldehyd mrówkowy do celów farmaceutycznych, aldehydy do celów farmaceutycznych, algicydy, alkaliczne jodki do celów farmaceutycznych, alkaloidy do celów medycznych, alkohol do celów farmaceutycznych, amalgamaty dentystyczne, aminokwasy do celów medycznych, aminokwasy do celów weterynaryjnych, anestetyki, kora z angostura do celów medycznych, antybiotyki, środki antykoncepcyjne chemiczne, wata antyseptyczna, antyseptyki, środki zmniejszające apetyt do celów medycznych, apteczki przenośne /wyposażone/, apteczki przenośne pierwszej pomocy /wyposażone/, wata aseptyczna, herbata dla astmatyków, środki bakteriobójcze, preparaty bakteriologiczne do celów medycznych i weterynaryjnych, buliony dla kultur bakteriologicznych, podłoża dla bakteriologicznych kultur, preparaty bakteryjne do celów medycznych lub weterynaryjnych, truczyny bakteryjne, balsamiczne /aromatyczne/ preparaty dla celów leczniczych, balsamy do celów leczniczych, bandaże higieniczne, bandaże opatrunkowe, batoniki lukrecyjne do celów farmaceutycznych, papierosy beztytoniowe do celów leczniczych, artykuły żywnościowe na bazie białka do celów medycznych, preparaty białkowe do celów medycznych, mleko białkowe, biocydy, preparaty biologiczne do celów medycznych, preparaty biologiczne do celów weterynaryjnych, azotan bizmutu do celów farmaceutycznych, preparaty bizmutu do celów farmaceutycznych, borowina do kąpieli, borowina lecznicza, bransolety do celów leczniczych, ołówki przeciw brodawkom, brom do celów farmaceutycznych, środki do mycia bydła, drewno cedrowe jako środek odstraszający owady, estry celulozy do celów farmaceutycznych, odczynniki chemiczne do celów medycznych lub weterynaryjnych, preparaty chemiczne do celów farmaceutycznych, preparaty chemiczne do celów medycznych, preparaty chemiczne do celów weterynaryjnych, przewodniki chemiczne do elektrod elektrokardiografów, preparaty chemiczno-farmaceutyczne, chinina do celów medycznych, chinolina do celów medycznych, kora chinowa do celów leczniczych, implanty chirurgiczne /żywe tkanki/, tkaniny chirurgiczne, chirurgiczne materiały opatrunkowe, chleb dla diabetyków, chloroform, wyciąg z chmielu do celów farmaceutycznych, majtki higieniczne dla chorych z brakiem kontroli czynności fizjologicznych, pieluchy dla chorych z brakiem kontroli czynności fizjologicznych, chusteczki nasączone płynami farmaceutycznymi, środki chwastobójcze, preparaty chemiczne dla testów ciążyowych, cukier dla celów medycznych, cukier lodowaty do celów leczniczych, cukierki do celów leczniczych, wyroby cukiernicze do celów leczniczych, środki czerwiopędne, czopki, preparaty czyszczące do szkieł kontaktowych, środki czyszczące, cementy dentystyczne, lakiery dentystyczne, mastyksy dentystyczne, materiały dentystyczne do odcisków, dentystyczne materiały ściernie, kleje do dentystycznych protez, detergenty do celów medycznych, dezodoranty inne niż do użytku osobistego, środki dezynfekcyjne do celów higienicznych, środki dezynfekcyjne do toalet chemicznych, preparaty diagnostyczne do celów medycznych, diastaza do celów medycznych, dietetyczna żywność przystosowana do celów medycznych, dietetyczne napoje przystosowane do celów medycznych, dietetyczne substancje przystosowane do celów medycznych, digitalina, dodatki do pasz do celów leczniczych, drożdże do celów farmaceutycznych, eliksiry /preparaty farmaceutyczne/,

preparaty enzymatyczne do celów medycznych, preparaty enzymatyczne do celów weterynaryjnych, enzymy do celów farmaceutycznych, enzymy do celów medycznych, enzymy do celów weterynaryjnych, enzymy mlekowe do celów farmaceutycznych, estry do celów farmaceutycznych, etery do celów farmaceutycznych, eukaliptol do celów farmaceutycznych, eukaliptus do celów farmaceutycznych, preparaty farmaceutyczne, preparaty farmaceutyczne przeciw łupieżowi, fenol do celów farmaceutycznych, środki chemiczne do zwalczania filoksera, fosforany do celów farmaceutycznych, fungicydy, galaretka z ropy naftowej do celów medycznych, kwas galusowy do celów farmaceutycznych, gaza opatrunkowa, gazy do celów medycznych, gąbka do ran, gencjana do celów farmaceutycznych, preparaty do sterylizacji gleby, glicerofostaty, gliceryna do celów medycznych, octan glinu do celów farmaceutycznych, glukoza do celów medycznych, środki przeciw gorączce, gorczyca do celów farmaceutycznych, gorczycowe okłady, olej gorczycowy do celów leczniczych, preparaty do niszczenia grzyba domowego, woda gulardowa, guma do celów medycznych, guma do żucia do celów leczniczych, gumiguta do celów leczniczych, balsam gurjunowy do celów medycznych, gwajakol do celów farmaceutycznych, oleje przeciw grom końskim, hematogen, hemoglobina, preparaty przeciw hemoroidom, ołówki hemostatyczne, herbata lecznicza, herbicydy, majtki higieniczne, opaski higieniczne, pieluchy higieniczne, podpaski higieniczne, wata higroskopijna, muszka hiszpańska /proszek/, hormony do celów medycznych, hydrastyna, hydrastynina, środki odstraszające insekty dla psów, insektycydy, mech irlandzki do celów medycznych, izotopy do celów medycznych, jalapa /wilec przeczyszczający/, jod do celów farmaceutycznych, jodki do celów farmaceutycznych, jodoform, jodyna, jujuba /lecznicza/, kadzidełka do odstraszania owadów, kalomel, kamfora do celów medycznych, olejek kamforowy do celów medycznych, kamień winny do celów farmaceutycznych, kapsułki do celów farmaceutycznych, kapsułki na lekarstwa, kabonyl /przeciwpaśmożytnicy/, poduszeczki do karmienia piersią, katechu do celów farmaceutycznych, kauczuk do celów dentystycznych, ołówki kaustyczne, sole do kąpieli do celów leczniczych, preparaty terapeutyczne do kąpieli, kąpiele lecznicze, sole do kąpieli mineralnych, kąpiele tlenowe, kokaina, kolcowój lekarski do celów medycznych, kolodium do celów farmaceutycznych, kompresy, kora kondurango do celów medycznych, olejek z kopru do celów leczniczych, koper włoski do celów leczniczych, spoiwa do kopyt zwierząt, kora do celów farmaceutycznych, korzenie lekarskie, cement kostny do celów chirurgicznych i ortopedycznych, kreozot do celów farmaceutycznych, plazma krwi, krew do celów medycznych, kora krotonowa, środki tamujące krwawienia, kultury mikroorganizmów do celów medycznych lub weterynaryjnych, kurara, kwasja /gorzknia/ do celów medycznych, kwasy do celów farmaceutycznych, kwebracho do celów medycznych, kwiat siarczany do celów farmaceutycznych, laktoza, środki do tępienia larw, laseczki siarkowe do dezynfekcji, lacytyna do celów medycznych, napoje lecznicze, oleje lecznicze, zioła lecznicze, lecznicze napary /nalewki/, korzenie lekarskie, leki dla ludzi, leki do celów stomatologicznych, leki do celów weterynaryjnych, leki pomocnicze /wspierające/, leki w płynie, lepy na muchy, lotony do celów farmaceutycznych, lotony do celów weterynaryjnych, lucerna chmielowa do celów farmaceutycznych, lukrecja do celów farmaceutycznych, preparaty farmaceutyczne przeciw łupieżowi, magnezja do celów farmaceutycznych, wkładki ochronne do majtek /artykuły higieniczne/, majtki higieniczne dla nietrzyających moczu, majtki menstruacyjne, kora mangrowa do celów farmaceutycznych, maści do celów farmaceutycznych, mazida, mączka rybna do celów farmaceutycznych, preparaty chemiczne do zwalczania mącznika zbożowego, mąka do celów farmaceutycznych, woda melisowa do celów farmaceutycznych, opaski menstruacyjne, podpaski menstruacyjne, tampony menstruacyjne, mentol, mięta do celów farmaceutycznych, mleko migdałowe do celów farmaceutycznych, ołówki przeciw migrenie, środki przeciw migrenie, preparaty z mikroelementami dla ludzi i zwierząt, preparaty z mikroorganizmami do celów medycznych lub weterynaryjnych, substancje odżywcze dla mikroorganizmów, dodatki mineralne do żywności, wody mineralne do celów leczniczych, sole mineralnych wód, mleczko pszczele do celów medycznych, mleko w proszku dla niemowląt, enzymy mlekowe do celów farmaceutycznych, cukier mlekowy /laktoza/, preparaty przeciw moczeniu się, papier przeciwmolowy, preparaty przeciw molom, moleskin do celów medycznych, woda morska do kąpieli leczniczych, lepy na muchy /taśmy/, środki do tępienia much, kora myrobolan do celów farmaceutycznych, preparaty do tępienia myszy, na-

lewki do celów leczniczych, napary /nalewki/ do celów leczniczych, narkotyki, narkotyki do celów medycznych, środki nasenne, środek na uspokojenie nerw, żywność dla niemowląt, obrączki przeciwreumatyczne, obroże przeciw pasożytnicze dla zwierząt, octany do celów farmaceutycznych, płyny do przemywania oczu, przepaski na oczy do celów medycznych, herbata odchudzająca do celów leczniczych, preparaty medyczne do odchudzania, środki na odciski, pierścienie na odciski stóp, odczynniki chemiczne do celów medycznych lub weterynaryjnych, maść przeciw odmrożeniom, preparaty przeciw odmrożeniom, środki do odstraszania owadów, preparaty do odymiania do celów medycznych, trociszki do odymiania, dodatki odżywcze do celów leczniczych, okłady, okłady gorczycowe, olejek terpentynowy do celów farmaceutycznych, woda ołowiawa, środki do leczenia oparzeń, opaski barkowe do celów chirurgicznych, materiały opatrunkowe, opiaty, opium, opłatki dla celów farmaceutycznych, opodeldok /maść mydlano-kamforowa/, preparaty dla organoterapii, preparaty rozszerzające oskrzela, środki odstraszające owady, zioła do palenia dla celów leczniczych, podkładki do palucha koślawego, papier do plastrów gorczycowych, środki do tępienia pasożytów, pastylki do celów farmaceutycznych, dodatki do pasz do celów leczniczych, pektyna do celów farmaceutycznych, pepsyny do celów farmaceutycznych, peptony do celów farmaceutycznych, proszek perski, pestycydy, środki wywołujące pęcherze, pieluchy dla chorych z brakiem kontroli czynności fizjologicznych, pigułki dla celów farmaceutycznych, pijawki lekarskie, plastry dla celów medycznych, plastry gorczycowe /synapizmy/, plazma /osocze krwi/, środki medyczne przeciw poceniu się, środki medyczne przeciw poceniu stóp, płyny do przemywania pochwy, podłoża dla kultur bakteryjnych, pomady do celów medycznych, porcelana na protezy dentystyczne, preparaty medyczne na porost włosów, sole potasu do celów medycznych, środki do oczyszczania powietrza, środki do odświeżania powietrza, produkty uboczne z procesu obróbki ziarn zbóż /do celów medycznych/, przeciwbólne środki, preparaty przeciw pasożytnicze, bransoletki przeciwreumatyczne, środki przeczyszczające, plastry przyklepne lecznicze, taśmy przyklepne do celów medycznych, lotony dla psów, środki do mycia psów, środki odstraszające insekty dla psów, korzenie rabarbaru do celów farmaceutycznych, rad do celów medycznych, substancje radioaktywne do celów medycznych, radiologiczne substancje kontrastowe do celów medycznych, środki przeciw robactwu, włókna z roślin jadalnych /nie odżywk/, rozpuszczalniki do usuwania plastrów samoprzylepnych, środki przeciw roztoczom, roztwory do szkieł kontaktowych, środki rozwalniające, maści rzęciowe, olej rycynowy do celów leczniczych, salmiak /pastylki/, plastry samoprzylepne, leki seroterapeutyczne, mąka z siemienia lnianego do celów farmaceutycznych, siemię lniane do celów farmaceutycznych, preparaty farmaceutyczne do pielęgnacji skóry, skrobia do celów dietetycznych lub farmaceutycznych, środki przeciw skrytopłciowym roślinom, słodowe mleko do celów leczniczych, maści do leczenia słonecznego oparzenia, preparaty farmaceutyczne przeciw słonecznemu oparzeniu, sól do celów farmaceutycznych, sole sodowe do celów leczniczych, sole do celów medycznych, sole wód mineralnych, sperma do sztucznego zapłodnienia, sporysz do celów farmaceutycznych, sterydy, preparaty do sterylizacji, środki przeciw poceniu się stóp, stopy metali szlachetnych do celów dentystycznych, strychnina, sulfonamidy /leki/, surowice, sykatywy /środki wysuszające/ do celów medycznych, syropy do użytku farmaceutycznego, szarpie, szczepionki, trutki na szczury, roztwory do użytku ze szkła kontaktowego, ścierny materiały do celów dentystycznych, środki do tępienia ślimaków, preparaty chemiczne do usuwania śnieci zbożowej, tafta gumowana /plastry/, taśmy do podpasek, taśmy przyklepne do celów medycznych, taśmy samoprzylepne do celów medycznych, woda termalna, terpentyna do celów farmaceutycznych, chemiczne preparaty dla testów ciążowych, tłuszczojarski, tłuszcze do celów medycznych, tłuszcze do celów weterynaryjnych, tran, środki trawienne do celów farmaceutycznych, trociszki do odymiania do celów medycznych, truczyna, sole trzeźwiące, tymol do celów farmaceutycznych, ekstrakty tytoniowe /owadobójcze/, leki uspakajające, płyny do płukania ust do celów leczniczych, produkty na bazie wapna do celów farmaceutycznych, wata do celów medycznych, preparaty weterynaryjne, węgiel drzewny do celów farmaceutycznych, winian potasu do celów farmaceutycznych, preparaty chemiczne do zwalczania chorób winorośli, preparaty witaminowe, preparaty medyczne na porost włosów, włókna roślin jadalnych /nie odżywk/, woda utleniona do celów medycznych, wodorowęglan sodowy do celów farmaceutycznych, wozdian chlorału do celów far-

maceutycznych, wosk do modelowania do celów stomatologicznych, wywary do celów farmaceutycznych, leki wzmacniające, lekarstwa przeciw zaparciom, preparaty ułatwiające żąbkowanie, materiały do plombowania zębów, herbata z ziół do celów medycznych, zioła do palenia do celów leczniczych, stopy dentystyczne ze złota, środki przeciw zrogowaceniom, preparaty do mycia zwierząt, żelatyna do celów medycznych, substancje żujące do celów farmaceutycznych, żywność dietetyczna do celów leczniczych.

(111) **200709** (220) 2005 12 15 (210) 303686
 (151) 2007 12 05 (441) 2006 03 20
 (732) „CONEX IMPORT PAWEŁ ROWICKI” Paweł Rowicki, Warszawa, PL.
 (540)

PIRONALDO

Kolor znaku: czarny, czerwony, biały

(531) 1.3.1, 27.5.1, 29.1.13

(510), (511) **18** skóra i imitacje skóry, wyroby z tych materiałów, kufry, walizki, torebki, teczki, aktówki, sakwy, torby, torby podróżne, galanteria skórzana, futerały na klucze, kosmetyczki, portfele, portmonetki, szaszki, wyroby rymarskie, bicze, parasolki, parasole, laski, **25** odzież, paski do odzieży, obuwie, nakrycia głowy, bielizna.

(111) **200710** (220) 2006 02 17 (210) 306300
 (151) 2008 02 04 (441) 2006 05 29
 (732) Przedsiębiorstwo Produkcyjno-Handlowe „ASPOL”
 Spółka z o.o., Królów Las, PL.
 (540) VEDI

(510), (511) **03** środki do płukania, środki do prania, środki do czyszczenia, szampony, mydło w płynie, płyny do kąpieli, płyny do czyszczenia powierzchni, płyny do mycia naczyń, płyny do mycia szyb, płyny do spryskiwaczy szyb, płyny do czyszczenia szkła, preparaty do czyszczenia, kosmetyki samochodowe, środki do wywabiania plam, środki toaletowe, środki do pielęgnacji nie do celów leczniczych, kosmetyki pielęgnacyjne, detergenty używane do celów gospodarstwa domowego.

(111) **200711** (220) 2006 02 28 (210) 306746
 (151) 2008 02 05 (441) 2006 06 12
 (732) Agencja Boom Zbigniew Stuczyński, Łomianki, PL.
 (540)

ProLaser

Kolor znaku: czerwony, czarny

(531) 26.11.2, 27.5.1, 29.1.12

(510), (511) **07** maszyny i urządzenia zawierające laser służące do obróbki różnych materiałów, polegającej na cięciu, trasowaniu, znakowaniu, grawerowaniu, grawerowaniu wewnątrz materiału (podpowierzchniowemu), wypalaniu wzorów i obrazów na powierzchni materiału lub w jego wnętrzu, **09** plotery laserowe, oprogramowanie, komputery i komputerowe urządzenia peryferyjne sterujące lub wspomagające sterowanie ploterami i urządzeniami laserowymi, **40** usługi cięcia, trasowania, znakowania, grawerowania, grawerowania wewnątrz materiału (podpowierzchniowego), wypalania wzorów i obrazów na powierzchni materiału lub w jego wnętrzu wykonywane urządzeniami zawierającymi laser.

(111) **200712** (220) 2006 03 13 (210) 307526
 (151) 2008 02 05 (441) 2006 06 26
 (732) InsERT Sp. z o.o., Wrocław, PL.
 (540)

Gratyfikant GT

Kolor znaku: bordowy

(531) 27.5.1, 29.1.11

(510), (511) **09** systemy komputerowe i programy na rzecz kierowania firmą, prowadzenia działalności gospodarczej dla biur rachunkowych, doradztwa kadrowego, podatkowego, wystawiania dokumentów, rozliczania należności, przeprowadzania analiz, prowadzenia kartotek i ewidencjonowania, prowadzenia bilansów, wstępnie zapisane nośniki mediów elektronicznych, magnetycznych, optycznych i elektrooptycznych, taśmy, kasety, CD-ROM-y, dyski magnetyczne, nagrane nośniki danych z dźwiękiem i/lub obrazem, publikacje na nośnikach magnetycznych i optycznych, **16** druki, książki, katalogi, kalendarze, broszury, foldery, plakaty, **35** usługi w zakresie zarządzania zbiorami informatycznymi, usługi banku danych dla zarządzania i administrowania biznesem oraz dla czynności biurowych, usługi w zakresie zarządzania i administrowania biznesem oraz czynności biurowych, usługi w zakresie informacji handlowej, informacji o działalności gospodarczej, usługi w zakresie prowadzenia biur rachunkowych, doradztwo i pomoc w zakresie prowadzenia działalności gospodarczej i zarządzania, obróbka danych komputerowych, przetwarzanie danych, usługi publikowania i rozpowszechniania materiałów reklamowych, usługi promocyjne, prowadzenie banków informacji w zakresie prowadzenia działalności gospodarczej i zarządzania, **38** przesyłanie danych przy pomocy terminali, dostarczanie wiadomości, elektroniczne transmisje danych, obrazów i dokumentów poprzez terminale komputerowe i sieci komputerowe, usługi poczty elektronicznej, udostępnianie programów komputerowych do dystrybucji bezpośrednio poprzez Internet i system hipertekstu Web, **41** usługi w zakresie bezpośrednich publikacji elektronicznych (on-line), organizowania i prowadzenia kursów i nauczania korespondencyjnego, organizowania sympozjów, seminariów, zjazdów, kongresów i konferencji, organizowania konkursów i plebiscytów, **42** usługi w zakresie programowania komputerowego i doradztwa związanego ze sprzętem komputerowym i oprogramowaniem, świadczenie usług w zakresie projektowania oprogramowania komputerów, usługowe opracowanie programów komputerowych, wynajem programów komputerowych, wynajem czasu dostępu do baz danych w tym systemów informatycznych i elektronicznych, umożliwianie dostępu do interakcyjnych komputerowych baz danych z zakresu biznesu, finansów oraz komputerowo zintegrowanych systemów.

(111) **200713** (220) 2006 03 21 (210) 308050
(151) 2008 01 28 (441) 2006 06 26
(732) LAITRAM L.L.C., New Orleans, US.
(540)



(531) 26.13.25
(510), (511) **12** przenośniki taśmowe oraz części do nich.

(111) **200714** (220) 2006 03 22 (210) 308079
(151) 2008 01 30 (441) 2006 06 26
(732) Przedsiębiorstwo Produkcji Lodów „KORAL” Józef Koral Spółka Jawna, Limanowa, PL.
(540) LODY POLO
(510), (511) **30** lody, w tym sorbetowe, rolady lodowe, torty lodowe, batony i lizaki lodowe, jogurty mrożone, lody w proszku, desery z udziałem lodów.

(111) **200715** (220) 2006 05 09 (210) 310472
(151) 2008 01 24 (441) 2006 08 21
(732) Grażyna Bajson, Warszawa, PL.
(540)



(531) 24.9.2, 27.5.1
(510), (511) **14** zegarki na rękę, zegary elektroniczne i elektryczne, budziki, bransoletki do zegarków, tarcze do zegarków.

(111) **200716** (220) 2006 05 22 (210) 311043
(151) 2007 12 13 (441) 2006 09 04
(732) Mariusz Sztuczka, Gołdap, PL.
(540) ACTIVE SCHOOL
(510), (511) **41** usługi edukacyjne, szkolenia, nauczanie języków obcych, obozy sportowe i językowe, obozy wakacyjne, usługi tłumaczeniowe.

(111) **200717** (220) 2006 05 29 (210) 311289
(151) 2008 02 05 (441) 2006 09 04
(732) AMITY Sp. z o.o., Falenty, PL.
(540)

NEW YORK HARLEM

(531) 27.5.1
(510), (511) **25** ubiory, obuwie, nakrycia głowy, **35** świadczenie usług polegających na zgrupowaniu na rzecz osób trzecich różnych towarów, pozwalającym nabywcy wygodnie je oglądać i kupować w hurtowni wielobranżowej i/lub w dużym sklepie wielobranżowym, prowadzenie przedstawicielstw handlowych i usługowych podmiotów zagranicznych w kraju, agencje importowo-eksportowe, agencje informacji handlowej, agencje reklamowe, promocja sprzedaży dla osób trzecich, usługi zaopatrzenia osób trzecich jako zakupy produktów usług dla innych przedsiębiorstw.

(111) **200718** (220) 2006 07 04 (210) 312750
(151) 2008 01 25 (441) 2006 10 16
(732) INPOST Spółka z o.o., Kraków, PL.
(540) INPOST

(510), (511) **35** usługi agencji reklamowych, badanie rynku, badania ankietowe, kolportaż materiałów reklamowych, rozpowszechnianie ogłoszeń reklamowych, organizowanie wystaw w celach reklamowych lub handlowych, promocja sprzedaży, reklama za pośrednictwem sieci komputerowej, wynajmowanie powierzchni na cele reklamowe, publikowanie tekstów reklamowych, reklamy radiowe i telewizyjne, reklama zewnętrzna, **39** usługi kurierskie, usługi pocztowe-dostarczanie przesyłek adresowych.

(111) **200719** (220) 2006 07 04 (210) 312751
(151) 2008 01 25 (441) 2006 10 16
(732) INPOST Spółka z o.o., Kraków, PL.
(540)



Kolor znaku: czarny, żółty
(531) 2.1.25, 26.4.1, 27.5.1, 29.1.12
(510), (511) **35** usługi agencji reklamowych, badanie rynku, badania ankietowe, kolportaż materiałów reklamowych, rozpowszechnianie ogłoszeń reklamowych, organizowanie wystaw w celach reklamowych lub handlowych, promocja sprzedaży, reklama za pośrednictwem sieci komputerowej, wynajmowanie powierzchni na cele reklamowe, publikowanie tekstów reklamowych, reklamy radiowe i telewizyjne, reklama zewnętrzna, **39** usługi kurierskie, usługi pocztowe-dostarczanie przesyłek adresowych.

(111) **200720** (220) 2006 07 25 (210) 313541
(151) 2008 01 22 (441) 2006 10 30
(732) Szpital Kliniczny im. Księżnej Anny Mazowieckiej, Warszawa, PL.
(540)



(531) 2.7.10, 24.9.2, 26.3.1, 27.5.1
(510), (511) **44** usługi medyczne.

(111) **200721** (220) 2003 11 13 (210) 272565
 (151) 2008 01 07 (441) 2004 04 19
 (732) Wydawnictwo MURATOR Sp. z o.o., Warszawa, PL.
 (540)



Kolor znaku: biały, czarny, czerwony
 (531) 26.4.2, 27.5.1, 29.1.13
 (510), (511) **16** fotografie, projekty techniczne-plany domów i terenu wokół domu publikowane w czasopiśmie, **35** doradztwo specjalistyczne w sprawach działalności gospodarczej, doradztwo w zakresie organizacji i zarządzania podmiotami gospodarczymi, zgrupowania na rzecz osób trzecich różnych towarów, pozwalające nabywcy wygodnie je oglądać i kupować w sklepie i/lub hurtowni z artykułami budowlanymi i wyposażenia wnętrza, informacja handlowa, analiza kosztów, ekspertyzy opłacalności, prognozy ekonomiczne, administrowanie bazami danych, **36** prowadzenie agencji nieruchomości, w tym pośrednictwa w handlu nieruchomościami, wynajem i dzierżawa nieruchomości, administrowanie nieruchomościami, wycena nieruchomości, analizy finansowe, doradztwo finansowe, **41** produkcja filmów, programów telewizyjnych, organizowanie szkolenia z zakresu budownictwa i architektury wnętrz, organizowania konkursów z zakresu budownictwa i architektury wnętrz.

(111) **200722** (220) 2004 03 08 (210) 277334
 (151) 2008 02 05 (441) 2004 06 14
 (732) Sowa Sp. z o.o., Wrocław, PL.
 (540) DEXANA

(510), (511) **09** urządzenia i przyrządy elektryczne przewodzące, przełączające, transformujące, akumulatorowe i kontrolno-sterujące, urządzenia do transmisji dźwięku lub obrazu, anteny, **11** urządzenia do reklamy świetlnej, neony, kasetony, szyldy podświetlane, urządzenia i instalacje oświetleniowe, oświetlenie sufitowe.

(111) **200723** (220) 2004 04 20 (210) 279546
 (151) 2007 11 07 (441) 2004 07 26
 (732) Fabryka Kosmetyków HEAN Spółka Jawna H. Kuśnierz i S-ka, Kraków, PL.
 (540)



(531) 26.4.2, 26.4.22, 27.5.1
 (510), (511) **03** produkty perfumeryjne, kosmetyczne środki pielęgnacyjne, preparaty do makijażu, kredki do ust, konturówki do ust, blyszczyki do ust, kremy, cienie do powiek, tusz do rzęs, tusz do kresiek, ołówki do powiek, podkłady do makijażu, korektory do makijażu, puder do makijażu, róż do makijażu, brokat do makijażu, maseczki kosmetyczne, mleczko kosmetyczne, toniki, balsamy, żele, kosmetyki do opalania, preparaty do demakijażu, olejki eteryczne, środki do pielęgnacji ciała i włosów, środki do mycia, środki do kąpieli, środki do mycia włosów, mydła, środki do czyszczenia zębów, pasty, proszki i płyny do zębów, szampony, farby do włosów, preparaty do układania włosów, wazelina kosmetyczna, talk kosmetyczny, preparaty do pielęgnacji paznokci, emalie do paznokci, lakiery ochronne do paznokci, odżywki do paznokci, środki do usuwania emalii i lakieru z paznokci, preparaty do depilacji, preparaty do golenia, dezodoranty osobiste, wody kolońskie, wody toaletowe, kosmetyki dla dzieci, pasty do obuwia, preparaty do wybielania, wywabiacze plam, preparaty do odbarwiania i odtuszczania, środki do zmywania, środki do pielęgnacji obuwia, podłóg i mebli, środki do prania, usztywniania, zmiękczenia tkanin, środki do czyszczenia, płukania, bielenia, polewania, usuwania tłuszczu i ściernie, toaletowe środki sanitarne, kosmetyki samochodowe, **05** środki dezynfekcyjne, higieniczne, farmaceutyczne, weterynaryjne, materiały opatrunkowe, plastry, środki

odkazujące, środki grzybobójcze i chwastobójcze, środki do niszczenia szkodników, żywność i odżywki dla niemowląt, dietetyczne środki odżywcze dla dzieci i chorych.

(111) **200724** (220) 2004 10 08 (210) 286324
 (151) 2007 11 22 (441) 2005 01 10
 (732) DTS Poradcki Wasilewicz Spółka Jawna, Warszawa, PL.
 (540)



(531) 26.4.1, 27.5.1
 (510), (511) **39** usługi w zakresie przewodzek, transportu i magazynowania.

(111) **200725** (220) 2005 01 25 (210) 290296
 (151) 2007 11 13 (441) 2005 05 02
 (732) NETAX Sp. z o.o., Warszawa, PL.
 (540)



Kolor znaku: niebieski, zielony

(531) 26.11.1, 26.11.11, 26.11.13, 27.5.1, 29.1.12
 (510), (511) **09** czytniki stosowane w informatyce, drukarki komputerowe, procesory, procesory tekstu, obwody drukowane, dyskiety, dyski magnetyczne i obliczeniowe, dystrybutory dysków komputerowych, plotery, interfejsy, kasy rejestrujące, karty z pamięcią lub z mikroprocesorem, notesy komputerowe, pamięci komputerowe, programy komputerowe, programy komputerowe systemu operacyjnego, napędy dyskowe, sterowniki stosowane w informatyce, peryferyjne urządzenia komputerowe, komputery, laptopy, komputerowe klawiatury, mikroprocesory, modemy, monitory [hardware komputerowy], monitory [programy komputerowe], magnetyczne i optyczne nośniki informacji, notesy elektroniczne, myszy, urządzenia do przetwarzania informacji, nośniki do rejestracji dźwięku, stacje taśm magnetycznych, skanery stosowane w informatyce, software-oprogramowanie, **16** albumy, drukarki przenośne [artykuły biurowe], kalendarze, gazety, katalogi, czasopisma, periodyki, materiały do nauczania z wyjątkiem aparatów, podręczniki, książki, prospekty, publikacje, taśmy lub karty papierowe do zapisu programów komputerowych, **35** analizy kosztów, doradztwo specjalistyczne w sprawach działalności gospodarczej, doradztwo w zakresie zarządzania, organizowania i prowadzenia działalności gospodarczej, doradztwo w zakresie zarządzania personalnego, prowadzenie ksiąg, wycena działalności handlowej, ekspertyzy w działalności gospodarczej, badania w dziedzinie działalności gospodarczej, pomoc przy zarządzaniu przedsiębiorstwami przemysłowymi i handlowymi, informacja o działalności gospodarczej, systematyzacja danych w komputerowych bazach danych, transkrypcja informacji, organizowanie wystaw w celach handlowych lub reklamowych, przygotowywanie list płac, pokazy towarów, pomoc w prowadzeniu działalności gospodarczej, prognozy ekonomiczne, projektowanie w ramach pomocy w prowadzeniu działalności gospodarczej, promocja sprzedaży dla osób trzecich, zarządzanie zbiorami informatycznymi, komputerowe zarządzanie plikami, służby informacyjne, rachunkowość, weryfikacja rachunków, sporządzanie wyciągów z kont, publikowanie tekstów reklamowych, usługi księgowe, **36** analizy finansowe, operacje bankowe, doradztwo w sprawach finansowych, informacje finansowe, wycena finansowa w zakresie spraw bankowych, operacje finansowe, usługi finansowe, wyceny do celów podatkowych, notowania giełdowe, pośrednictwo giełdowe, inwestycje kapitałowe, nakłady kapitałowe, lokaty kapitału, transfer elektroniczny kapitałów i środków finansowych, obsługa kart debetowych i kredytowych, zarządzanie majątkiem, transakcje finansowe, zarządzanie finansami, **37** instalowanie, konserwacja i naprawy komputerów, zakładanie wewnętrznych sieci telekomunikacyjnych, sieci przetwarzania transmisji danych, zakładanie i eksploatacja ośrodków elektronicznej techniki obliczeniowej, **38** łączność poprzez terminale komputerowe, prze-

syłanie informacji tekstowej i obrazowej przy pomocy komputera, poczta elektroniczna, przekaz satelitarny, przesyłanie danych przy pomocy sieci światłowodów, wypożyczanie modemów, wypożyczanie urządzeń do przesyłania informacji, **41** Organizowanie i prowadzenie konferencji, sympozjów, kongresów, konkursów edukacyjnych lub rozrywkowych, seminariów, zjazdów, publikowanie książek, nauczanie, organizowanie wystaw edukacyjnych, publikowanie tekstów innych niż teksty reklamowe, świadczenie usług w zakresie edukacji, doradztwo zawodowe [porady w zakresie edukacji lub kształcenia], organizowanie i prowadzenie szkoleń informatycznych, prowadzenie nauczania i szkolenia personelu, **42** analizy systemów komputerowych, opracowywanie i analiza projektów technicznych, doradztwo informatyczne oraz w sprawach sprzętu komputerowego i Internetu, odpłatne udostępnianie komputerowych baz danych, odtwarzanie komputerowych baz danych, programowanie komputerowe, wypożyczanie komputerów, konserwacja oprogramowania komputerowego, odpłatne udostępnianie czasu dostępu do komputerowych baz danych, odpłatne udostępnianie czasu dostępu do komputerów w celu przetwarzania danych, odzyskiwanie danych komputerowych, projektowanie oprogramowania komputerowego, wypożyczanie oprogramowania komputerowego, projektowanie i aktualizacja oprogramowania komputerowego, projektowanie sieci telekomunikacyjnych, sieci przetwarzania i transmisji danych, prowadzenie obsługi technicznej systemów komputerowych, sieci telekomunikacyjnych, sieci gromadzenia, przetwarzania, transmisji i udostępniania danych, tworzenie i wdrażanie programów i systemów telekomunikacyjnych, tworzenie i wdrażanie programów i systemów telekomunikacyjnych i elektronicznych, świadczenie kompleksowych usług w zakresie oprogramowania, projektowanie systemów komputerowych, prowadzenie badań technicznych i wykonywanie ekspertyz inżynierskich, tworzenie i utrzymywanie stron internetowych dla osób trzecich, projektowanie techniczne, wypożyczanie oprogramowania informatycznego.

(111) **200726** (220) 2005 03 10 (210) 292256
 (151) 2007 11 22 (441) 2005 06 13
 (732) TYMBARK Spółka Akcyjna, Tymbark, PL.
 (540)



Kolor znaku: zielony, biały, jasnozielony, ciemnozielony, czerwony, żółty

(531) 5.7.24, 25.1.15, 26.11.1, 27.5.1, 29.1.15
 (510), (511) **29** galaretki jadalne, jogurty, warzywa suszone, kefir, marmolady, dżemy, produkty mleczne, produkty mleczne z owocami, napoje mleczne z sokami owocowymi, mrożone mieszanki owocowe, mrożone owoce, **32** soki, soki owocowe, napoje warzywne, napoje owocowe, napoje izotoniczne, nektary owocowo-warzywne, nektary owocowe, syropy do napojów, napoje bezalkoholowe, napoje gazowane, napoje owocowe i/lub warzywne z witaminami, napoje z mięszem z owoców, nektary z mięszem z owoców, soki z mięszem z owoców, nektary z kawałkami owoców, napoje z kawałkami owoców, soki z kawałkami owoców.

(111) **200727** (220) 2005 03 10 (210) 292257
 (151) 2007 11 22 (441) 2005 06 13
 (732) TYMBARK Spółka Akcyjna, Tymbark, PL.

(540)



Kolor znaku: zielony, biały, jasnozielony, ciemnozielony, czerwony, żółty

(531) 5.7.24, 25.1.15, 26.11.1, 27.5.1, 29.1.15
 (510), (511) **29** galaretki jadalne, jogurty, warzywa suszone, kefir, marmolady, dżemy, produkty mleczne, produkty mleczne z owocami, napoje mleczne z sokami owocowymi, mrożone mieszanki owocowe, mrożone owoce, **32** soki, soki owocowe, napoje warzywne, napoje owocowe, napoje izotoniczne, nektary owocowo-warzywne, nektary owocowe, syropy do napojów, napoje bezalkoholowe, napoje gazowane, napoje owocowe i/lub warzywne z witaminami, napoje z mięszem z owoców, nektary z mięszem z owoców, soki z mięszem z owoców, nektary z kawałkami owoców, napoje z kawałkami owoców, soki z kawałkami owoców.

(111) **200728** (220) 2005 03 10 (210) 292258
 (151) 2007 11 22 (441) 2005 06 13
 (732) TYMBARK Spółka Akcyjna, Tymbark, PL.
 (540)



Kolor znaku: zielony, biały, jasnozielony, ciemnozielony, czerwony, żółty

(531) 5.7.24, 25.1.15, 26.11.1, 27.5.1, 29.1.15
 (510), (511) **29** galaretki jadalne, jogurty, warzywa suszone, kefir, marmolady, dżemy, produkty mleczne, produkty mleczne z owocami, napoje mleczne z sokami owocowymi, mrożone mieszanki owocowe, mrożone owoce, **32** soki, soki owocowe, napoje warzywne, napoje owocowe, napoje izotoniczne, nektary owocowo-warzywne, nektary owocowe, syropy do napojów, napoje bezalkoholowe, napoje gazowane, napoje owocowe i/lub warzywne z witaminami, napoje z mięszem z owoców, nektary z mięszem z owoców, soki z mięszem z owoców, nektary z kawałkami owoców, napoje z kawałkami owoców, soki z kawałkami owoców.

(111) **200729** (220) 2005 03 10 (210) 292259
 (151) 2007 11 22 (441) 2005 06 13
 (732) TYMBARK Spółka Akcyjna, Tymbark, PL.

(540)



Kolor znaku: zielony, biały, jasnozielony, ciemnozielony, czerwony, żółty

(531) 5.7.24, 25.1.15, 26.11.1, 27.5.1, 29.1.15

(510), (511) **29** galaretki jadalne, jogurty, warzywa suszone, kefir, marmolady, dżemy, produkty mleczne, produkty mleczne z owocami, napoje mleczne z sokami owocowymi, mrożone mieszanki owocowe, mrożone owoce, **32** soki, soki owocowe, napoje warzywne, napoje owocowe, napoje izotoniczne, nektary owocowo-warzywne, nektary owocowe, syropy do napojów, napoje bezalkoholowe, napoje gazowane, napoje owocowe i/lub warzywne z witaminami, napoje z mięszem z owoców, nektary z mięszem z owoców, soki z mięszem z owoców, nektary z kawałkami owoców, napoje z kawałkami owoców, soki z kawałkami owoców.

(111) **200730** (220) 2005 04 29 (210) 294457

(151) 2007 11 14 (441) 2005 08 08

(732) POLKOMTEL S.A., Warszawa, PL.

(540) max profit

(510), (511) **09** aparaty, przewody i słuchawki telefoniczne, automaty sprzedające i mechanizmy do urządzeń uruchamianych przez wrzucenie monety lub zetonu, kasy rejestrujące, komputery i sprzęt przetwarzający dane, magnetyczne nośniki danych, maszyny liczące, płyty (dyski) z nagraniami, urządzenia do gaszenia ognia, urządzenia do nagrywania, transmisji, reprodukcji danych, dźwięku lub obrazu, urządzenia i przyrządy naukowe, żeglarskie, geodezyjne, elektryczne, kinematograficzne, optyczne, wagowe, pomiarowe, sygnalizacyjne, kontrolne, do ratowania życia, do celów dydaktycznych, **35** usługi polegające na: rejestrowaniu, sporządzaniu odpisów, składzie, kompilacji, transmisji, transkrypcji, systematyzacji pisemnych informacji (komunikatów) oraz rejestrowaniu a także wykorzystaniu lub kompilacji danych matematycznych lub statystycznych oraz zarządzaniu zbiorami informacyjnymi, usługi w zakresie: reklamy i działalności informacyjnej, badania rynku, telefonicznego udzielania informacji, organizacji wystaw lub targów handlowych i reklamowych, pośrednictwa w zawieraniu umów kupna-sprzedaży poprzez telefon i internet, usługi telekomunikacyjne świadczone on line polegające na umożliwieniu osobom trzecim: zlecenia usług, świadczenia usług, zawierania umów, umów pośrednictwa, umów kupna-sprzedaży, wykonywania umów, zgrupowanie na rzecz osób trzecich towarów: apaszki jedwabne, antystresery, baloniki, bandanki, banery, bezrękawniki, bloczki post-it, bluzy, bombki, breloczki, chorągiewki, clipboardy, czapki, daszki, długopisy, elektroniczne urządzenia do tłumaczeń językowych, elektroniczne urządzenia ze słownikiem, etui skórzane na długopisy, etui skórzane na wizytówki, fido-dido, flagi, galanteria odzieżowa damska i męska, galanteria skórzana, galanteria papierowa, joja, kalendarze, kalkulatory, kapelusze, karafki, konstrukcje dmuchane i balony, kosmetyczki, kosmetyki, koszulki polo, krawaty, krzeselka, kubki, kurtki, latawce, linijki, maskotki, materiały biurowe i szkolne, medale, pudełka, naklejki i nalepki, notesy, obrusy, odtwarzacze płyt kompaktowych i kaset, ołówki, opakowania na napoje, organizery, otwieracze do butelek, pałeczki chińskie, papiery pakowe, parasole, parasolki, parawany, para jedwabne, piłki, piórniki, plecaki, płotki, podkładki pod kubki, kieliszki i szklanki, podkładki pod mysz, pokrowce na telefony, pompony, portfele, postery, potykacze, radioodbiorniki, rękawiczki,

ręczniki, sakwy rowerowe, sakwy podróżne, samochodowe osłony przeciwsłoneczne, siatki, skrobaczki do szyb, słodczyce, standy, stroje dla personelu, szale, szaliki, świece, tablice, teczki skórzane, terkotki, termosy, tłumacze polsko-angielskie, torby i torebki, torciki, trąbki, t-shirty, wizytowniki, wody perfumowane i perfumy, worki żeglarskie, wyroby ze szkła i porcelany, zabawki, zegary ściennie, zegarki, znaczki z logo, pozwalające nabywcy wygodnie oglądać i kupować te towary: w sklepie, w hurtowni, z katalogu różnych artykułów, na stronie internetowej, za pośrednictwem usługi elektronicznej, za pośrednictwem systemu telezakupów, wykorzystując zamówienie korespondencyjne, używając środków telekomunikacji, **36** usługi w zakresie: pośrednictwa w zawieraniu umów ubezpieczeniowych poprzez telefon i internet, sprawdzania stanu konta poprzez telefon i internet, usługi telekomunikacyjne świadczone on line polegające na umożliwieniu osobom trzecim: zawierania umów ubezpieczeniowych, umów kredytowych, umów bankowych oraz otwierania rachunków bankowych, dokonywania operacji bankowych, dostępu do konta bankowego, **38** usługi w zakresie: rozpowszechniania systemów przekazywania dźwięku i obrazu w łączności radiofonicznej, telegraficznej, telefonicznej, telefonii komórkowej, telefaksowej, w systemie cyfrowym, usługi w zakresie łączności: radiofonicznej, telegraficznej, telefonicznej, telefonii komórkowej i poprzez internet, telefaksowej, ustalania taryf i opłat, obsługi satelitów i przekazów satelitarnych, organizowania systemów transmisyjnych, przesyłania dźwięku, obrazu i sms-ów, usługi w zakresie: poczty elektronicznej, zleceń przywoławczych z zastosowaniem radia, telefonu lub innych środków komunikacji elektronicznej, usługi w zakresie prowadzenia: stacji radiowych, telewizyjnych oraz transmitowania dźwięku i obrazu, usługi w zakresie zbierania i przekazywania aktualności informacyjnych z wykorzystaniem: multimediiów, urządzeń telekomunikacyjnych, usługi w zakresie wypożyczenia telefonów, modemów i innych urządzeń telekomunikacyjnych, elektroniczny serwis informacji typu on-line polegający na tworzeniu, prowadzeniu baz danych i udostępnianiu informacji z możliwością elektronicznego przyjmowania i przekazywania wiadomości, obsługa klientów przy wykorzystaniu sieci internet umożliwiająca dostarczanie klientom informacji oraz otrzymywanie informacji od klientów, usługi telekomunikacyjne, **41** usługi w zakresie nauczania poprzez telefon, internet, radio i telewizję.

(111) **200731** (220) 2005 09 12 (210) 299925

(151) 2008 01 30 (441) 2005 12 27

(732) Firma Produkcyjno-Handlowo-Usługowa „ARMAKAN”-PVC Krzysztof Kiebus, Oleśnica, PL.

(540)



Kolor znaku: czarny, żółty

(531) 26.4.2, 27.5.1, 29.1.12

(510), (511) **17** tworzywa sztuczne półprzetworzone w tym polichlorek winylu, polipropylen, druty z tworzyw sztucznych do zgrzewania, pierścienie uszczelniające, pierścienie wodoszczelne, uszczelki, uszczelki do rur, złączki do rur niemetalowe, substancje uszczelniające do połączeń, materiały wyszczelniające z tworzyw sztucznych, osłony i zbrojenie niemetalowe do rur, **19** materiały budowlane niemetalowe, rury sztywne, kształtki rurowe, kolana, kolana skrętne, kolana WC, redukcje, trójniki, czwórniki, nasuwki, złączki i obejmy z tworzyw sztucznych do ich łączenia i mocowania, nasady kominowe niemetalowe, kominy wentylacyjne niemetalowe, czyszczaki niemetalowe i kratki ściekowe niemetalowe do urządzeń i w instalacjach zimnej i ciepłej wody użytkowej, centralnego ogrzewania, wewnętrznych i zewnętrznych instalacjach i sieciach kanalizacyjnych, **35** usługi agencji importowe-eksportowej, usługi pośrednictwa handlowego na rzecz firm krajowych i zagranicznych, zgrupowanie na rzecz osób trzecich różnych towarów pozwalające nabywcy wygodnie je oglądać i kupować w hurtowniach i sklepach wyspecjalizowanych w sprzedaży wyrobów i systemów instalacyjnych zimnej i ciepłej wody użytkowej, centralnego ogrzewania, instalacjach i sieciach kanalizacyjnych wewnętrznych i zewnętrznych, instalacjach przemysłowych, wyrobów z tworzyw sztucznych dla budownictwa, opakowań z tworzyw sztucznych, usługi reklamowe, dystrybucja materiałów reklamowych, próbek i wzorów wyrobów, organizacja i obsługa

wystaw i targów w celach handlowych i reklamowych, **39** usługi transportowe i spedycyjne, towarowy transport drogowy pojazdami specjalistycznymi i uniwersalnymi, składowanie, magazynowanie, przechowywanie, pakowanie i konfekcjonowanie towarów, dystrybucja i dostawa wyrobów z tworzyw sztucznych, usługi informacyjne i pośrednictwo w zakresie transportu i spedycji, usługi w zakresie odbioru, gromadzenia, transportu i składowania odpadów przemysłowych, **42** prace badawczo-rozwojowe dla osób trzecich, opracowywanie projektów technicznych i technologicznych z zakresu przetwarzania tworzyw sztucznych, analizy chemiczne, badania chemiczne i mechaniczne tworzyw sztucznych, badania techniczne maszyn i urządzeń do przetwórstwa tworzyw sztucznych, ekspertyzy inżynierskie, kontrola jakości, wzornictwo przemysłowe, doradztwo techniczne i technologiczne w zakresie materiałów i urządzeń dla instalacji zimnej i ciepłej wody użytkowej, centralnego ogrzewania, wewnętrznych i zewnętrznych instalacji i sieci kanalizacyjnych.

(111) **200732** (220) 2005 10 06 (210) 300856
 (151) 2007 11 15 (441) 2006 01 09
 (732) Przedsiębiorstwo Farmaceutyczne SULPHUR ZDRÓJ EXIM
 Alojzy Kubiak, Busko-Zdrój, PL.
 (540)



Kolor znaku: czerwony, niebieski, czarny, biały
 (531) 2.1.1, 25.1.15, 27.5.1, 29.1.15
 (510), (511) **03** kosmetyki, maski do celów kosmetycznych.

(111) **200733** (220) 2005 10 11 (210) 301078
 (151) 2007 11 29 (441) 2006 01 23
 (732) HORTINO Zakład Przetwórstwa Owocowo-Warzywnego
 Leżajsk Sp. z o.o., Leżajsk, PL.
 (540)

HOLTIMO

Kolor znaku: granatowy
 (531) 27.5.1, 29.1.4
 (510), (511) **29** mrożone, konserwowane, suszone, gotowane, smażone warzywa i owoce, mrożone mieszanki warzywne i owocowe, mrożone mieszanki warzywne z mięsem i rybami, mrożone dania gotowe z warzywami, mięsem, rybami i owocami, mrożone wyroby garmażeryjne, przeciery owocowe i warzywne, koncentraty owocowe i warzywne, zupy, buliony, chipsy ziemniaczane, chrupki owocowe, dżemy, galaretki, kompoty, konfitury, nadzienia owocowe do ciast, mięsz z owoców, konserwy z mięsem, konserwy z rybami, konserwy z owocami, konserwy z warzywami, sałatki owocowe, sałatki warzywne, produkty mleczne, napoje mleczne, grzyby konserwowane, **30** aromaty do ciast inne niż oleje esencyjne, lody, lody spożywcze w proszku, lód do napojów chłodzących, jogurt mrożony, sorbety, kanapki, keczup, kukurydza prażona, makarony, majonezy, muesli, naleśniki, pierogi, paszteciki, paszety, pizze, placki, potrawy na bazie mąki, ryż, sosy do mięsa, sosy warzywne, sosy owocowe, sosy do deserów, sosy sałatkowe, tarty, przyprawy, napoje na bazie czekolady, herbaty, kakao i kawy, płatki kukurydziane, płatki owsiane, sosy mięsne, **31** świeże owoce i warzywa, świeże grzyby, kukurydza, produkty leśne, orzechy, otręby zbożowe, wytloki z owoców, zioła ogrodowe świeże, **32** napoje bezalkoholowe, napoje owocowe i warzywne, soki owocowe i warzywne, nektary owocowe, syropy owocowe, preparaty do produkcji napojów, wody stołowe i mineralne, ekstrakty owocowe bezalkoholowe, piwo, **35** wyselekcjonowanie, z myślą o osobach trzecich, produktów z owoców, warzyw, mięsa, ryb, mąki i mleka tak, by umożliwić konsumentom wygodne ich obejrzenie i dokonanie zakupu w sklepie, hurtowni i na stronie internetowej, organizowanie wystaw w celach handlowych i reklamowych, **37** instalacja i usługi serwisowe systemów nawadniających dla rolnictwa, sadownictwa i ogrodnictwa, **39** dystrybucja towarów, pakowanie towarów, przechowywanie zamrożonych produk-

tów spożywczych, usługi transportowe, magazynowanie produktów, **40** zamrażanie produktów spożywczych, **42** usługi związane z uprawą roślin, doradztwo w zakresie rolnictwa i ogrodnictwa, **43** usługi gastronomiczne, **44** przygotowanie pól, ogrodów i sadów do uprawy, zagospodarowanie użytków zielonych, siew, sadzenie i pielęgnacja roślin, sprzęt zbóż i innych upraw, zbiorów warzyw i owoców i pozostałych roślin uprawnych, przygotowywanie zbiorów do sprzedaży, rozsiwianie z powietrza lub z powierzchni ziemi nawozów i innych preparatów chemicznych stosowanych w rolnictwie, doradztwo w zakresie rolnictwa, sadownictwa i ogrodnictwa, wypożyczanie sprzętu rolniczego.

(111) **200734** (220) 2005 11 02 (210) 301849
 (151) 2007 08 30 (441) 2006 02 06
 (732) BIOTAL Zakład Produkcji i Sprzedaży Środków oraz Sprzętu
 Medycznego Marian Nowakowski, Gliwice, PL.
 (540)



Kolor znaku: czerwony, granatowy
 (531) 24.17.1, 24.17.9, 24.17.25, 27.5.1, 29.1.12
 (510), (511) **05** lek do obliteracji, **10** wyroby medyczne o zmiennym ucisku, osprzęt do iniekcji.

(111) **200735** (220) 2005 11 04 (210) 301919
 (151) 2007 11 22 (441) 2006 02 06
 (732) „PERFEKT-SKÓRA” Julita Jasik, Radom, PL.
 (540)



Kolor znaku: czerwony, czarny
 (531) 2.9.14, 27.5.1, 29.1.12
 (510), (511) **18** skóra i imitacje skóry, wyroby ze skóry i z imitacji skóry, nie ujęte w innych klasach, **25** odzież ze skóry, odzież z imitacji skóry, obuwie ze skóry i z imitacji skóry, **35** sprzedaż hurtowa i detaliczna odzieży, obuwia oraz wyrobów galanterijnych i pasmanteryjnych, **40** usługi garbarskie.

(111) **200736** (220) 2005 12 19 (210) 303794
 (151) 2008 01 31 (441) 2006 04 03
 (732) P.P.M i D. MAT S.A., Grudziądz, PL.
 (540) SALAMI DELIKATESOWE MAT PREMIUM
 (510), (511) **29** wyroby mięsno-wędliniarskie, wędliny surowe, wędzone, dojrzewające.

(111) **200737** (220) 2006 02 15 (210) 306139
 (151) 2008 01 04 (441) 2006 05 29
 (732) CARLSBERG POLSKA Spółka z o.o., Warszawa, PL.
 (540)



Kolor znaku: zielony, żółty, szary, granatowy, fioletowy
 (531) 25.1.1, 27.5.1, 29.1.15
 (510), (511) **32** piwo, napoje piwne, napoje bezalkoholowe.

(111) **200738** (220) 2006 02 15 (210) 306140
 (151) 2008 01 04 (441) 2006 05 29
 (732) CARLSBERG POLSKA Spółka z o.o., Warszawa, PL.
 (540)



Kolor znaku: niebieski, biały, szary, granatowy, żółty, amarantowy, różowy
 (531) 25.1.1, 27.5.1, 29.1.15
 (510), (511) **32** piwo, napoje piwne, napoje bezalkoholowe.

(111) **200739** (220) 2006 03 02 (210) 306855
 (151) 2007 12 04 (441) 2006 06 12
 (732) Fabryka Wyrobów Runowych „BIRUNA” Spółka Akcyjna, Wasilków, PL.
 (540) Biruna
 (510), (511) **24** dzianiny i tkaniny futerkowe syntetyczne i wełniane, wyroby strzyżone dziane lub szydełkowe z włókien chemicznych jako materiały odzieżowe, dzianiny i tkaniny meblowe i dekoracyjne.

(111) **200740** (220) 2006 03 08 (210) 307119
 (151) 2008 02 07 (441) 2006 06 12
 (732) CARTOMEDIA Sp. z o.o., Poznań, PL.
 (540)



Kolor znaku: pomarańczowy, zielony, biały
 (531) 27.5.1, 29.1.13
 (510), (511) **09** dyski z nagraniami, magnetyczne nośniki danych, **16** papier, tektura i wyroby z tych materiałów, **41** nauczanie, kształcenie, rozrywka, działalność sportowa i kulturalna.

(111) **200741** (220) 2006 03 13 (210) 307517
 (151) 2007 11 12 (441) 2006 06 26
 (732) F.U. „KORPEX”-Joanna Wilczyńska, Ostrowiec Świętokrzyski, PL.
 (540)



Kolor znaku: czerwony, szary
 (531) 27.5.1, 29.1.12
 (510), (511) **35** doradztwo w sprawach działalności gospodarczej oraz działalności przedsiębiorstw, ekspertyzy w zakresie działalności gospodarczej, pomoc w zarządzaniu przedsiębiorstwem, korekta tekstów, wyszukiwanie informacji w plikach komputerowych, usługi reklamowe, pośredniczenie w usługach reklamowych, **41** nauczanie, kształcenie praktyczne, nauczanie korespondencyjne, korepetycje, usługi konsultacyjne w zakresie opracowań tematycznych, tłumaczenia, **42** opracowywanie projektów technicznych, prowadzenie badań i analiz dla celów naukowych, tworzenie opracowań tematycznych i naukowych, gromadzenie materiałów do opracowań tematycznych i naukowych.

(111) **200742** (220) 2006 03 14 (210) 307568
 (151) 2007 11 19 (441) 2006 06 26
 (732) „SEMI” Jerzy Bartosiak Michał Zieleziński Spółka Jawna, Radom, PL.
 (540)



Kolor znaku: srebrny, pomarańczowy, czarny, czerwony
 (531) 7.1.8, 27.5.1, 29.1.14
 (510), (511) **32** napoje bezalkoholowe oraz piwo, **33** napoje alkoholowe, **34** tytoń, przybory dla palaczy, zapalaki.

(111) **200743** (220) 2006 03 14 (210) 307590
 (151) 2007 11 19 (441) 2006 06 26
 (732) APIMED Spółka z o.o., Katowice, PL.
 (540) Propol-O
 (510), (511) **03** środek kosmetyczny propolisowy o działaniu bakteriobójczym i dezynfekującym w żelu i aerozolu.

(111) **200744** (220) 2006 03 27 (210) 308290
 (151) 2008 01 30 (441) 2006 07 10
 (732) LOKUM INTERES BUDOWLANY Jerzy Reczek, Gdynia, PL.
 (540)



Kolor znaku: czarny, czerwony, biały
 (531) 26.11.1, 27.5.1, 29.1.13
 (510), (511) **37** usługi budowy obiektów użyteczności publicznej i budynków mieszkalnych, budowy obiektów przemysłowych, budowy obiektów wodnych, usługi montażu i remontu instalacji elektrycznych, alarmowych, gazowych, usługi remontowe i konserwacji obiektów budowlanych, renowacji zabytków, usługi nadzoru budowlanego, przygotowanie terenu pod budowę, usługi zastępstwa inwestycyjnego w zakresie budownictwa obiektów przemysłowych i mieszkalnych, **42** usługi z zakresu badań technicznych, opracowania dokumentacji projektowo-konstrukcyjnych, architektonicznych i urbanistycznych, doradztwa, wydawania opinii, ekspertyzy inżynierskich, zwłaszcza z zakresu budownictwa.

(111) **200745** (220) 2006 03 27 (210) 308292
 (151) 2007 11 14 (441) 2006 07 10
 (732) GARDEN SPA S.C. Zofia Skutecka-Koźbiał, Magdalena Skutecka, Kraków, PL.
 (540)



Kolor znaku: zielony, jasnożółty
 (531) 5.3.11, 26.4.1, 27.5.1, 29.1.12
 (510), (511) **03** kosmetyki, perfumy, paznokcie sztuczne, kleje do paznokci, puder, lakiery i płyny do pielęgnacji włosów i ciała, szampony, pomadki do ust, przybory toaletowe, rzęsy sztuczne, kremy kosmetyczne, mydła, olejki, czyszczące maseczki kosmetyczne, preparaty do depilacji i demakijażu, dezodoranty, patyczki z waty do celów kosmetycznych, **44** salony fryzjerskie i piękności, usługi w zakresie fizjoterapii, makijażu i manicure.

(111) **200746** (220) 2006 04 10 (210) 309329
 (151) 2007 11 22 (441) 2006 07 24

(732) IZOSERWIS IZOLACJE BUDOWLANE CEZARIUSZ MAGOTT, Racibórz, PL.

(540) IZOSERWIS

(510), (511) **37** budownictwo, budownictwo przemysłowe, budowa i konserwacja rurociągów, budowa obiektów inżynierii wodnej, dezynfekcja, informacja budowlana, informacja o naprawach, izolowanie i osuszanie budynków, malowanie, nadzór budowlany, niszczenie szkodników, odgrzybianie i impregnacja przegród budowlanych, tynkowanie, uszczelnianie i wzmacnianie budynków, wykonywanie izolacji przeciwwilgociowej, wykonywanie robót ogólnobudowlanych, wykonywanie specjalistycznych robót budowlanych, zabezpieczenie budynków przed wilgocią, zabezpieczenie przed korozją, **42** badania i analizy techniczne, badania geologiczne, doradztwo budowlane, ekspertyzy geologiczne, ekspertyzy inżynierskie, projektowanie budynków, projekty techniczne.

(111) **200747** (220) 2006 07 25 (210) 313582

(151) 2008 01 17 (441) 2006 10 30

(732) Laboratoire Garnier & Cie, Paryż, FR.

(540) JEST PIĘKNIE

(510), (511) **03** perfumy, wody toaletowe, żele, sole do kąpieli i pod prysznic nie do celów medycznych, mydła toaletowe, dezodoranty do ciała, kosmetyki, w szczególności kremy, mleczka, lotiony, żele i pudry do twarzy, ciała i rąk, produkty kosmetyczne i preparaty do opalania i po opalaniu oraz do ochrony przeciwśłonecznej, preparaty do makijażu, szampony, żele, spraye, pianki i balsamy do stylizacji i pielęgnacji włosów, lakiery do włosów, preparaty do koloryzacji i dekoloryzacji włosów, preparaty do trwałej ondulacji i skręcania włosów, olejki eteryczne do użytku osobistego.

(111) **200748** (220) 2006 07 27 (210) 313638

(151) 2008 02 05 (441) 2006 10 30

(732) Zakłady Elementów Wyposażenia Budownictwa METALPLAST-BIELSKO Spółka Akcyjna, Bielsko-Biała, PL.

(540)



Kolor znaku: szary i odcienie, pomarańczowy

(531) 26.11.3, 27.5.1, 29.1.1, 29.1.6

(510), (511) **06** blacha budowlana, materiały metalowe, blaszki metalowe, bramy, podkładki metalowe do klinowania, części składane metalowe do rolet zewnętrznych metalowych i niemetalowych, daszki metalowe, haki, kasety i kątowniki metalowe, kołki i kołnierze metalowe, konstrukcje przenośne metalowe, kraty i pręty do krat metalowe, listwy do gzymsów i gzymsy metalowe, materiały konstrukcyjne metalowe, nadproża metalowe, ograniczniki do okien i okiennice metalowe, okna i łaty metalowe, okładziny metalowe, osprzęt metalowy do okien i ramy metalowe do okien, okna metalowe, skrzynki metalowe na żaluzje, okucia dla budownictwa metalowe i okucia okienne metalowe, osprzęt metalowy do rolet zewnętrznych metalowych i niemetalowych, płytki do konstrukcji metalowych, płyty, podpory metalowe, pojemniki metalowe, taśmy metalowe i żelazne, rolki i prowadnice do okien, rolki i prowadnice do okien przesuwanych, rolety zewnętrzne metalowe, rolety zewnętrzne metalowe z listewek metalowych zachodzących na siebie, skrzynki na rolety zewnętrzne niemetalowe i nie z materiałów tekstylnych, skrzynki metalowe do rolet zewnętrznych metalowych i niemetalowych, skrzynki metalowe na żaluzje niemetalowe, skrzynki metalowe na żaluzje, taśmy metalowe, zasłony metalowe, zasuwki, zatyczki, zawiasy, żaluzje metalowe oraz skrzynki metalowe na żaluzje metalowe, okna, drzwi, ściany elewacyjne i działowe z kształtowników aluminiowych połączonych ze szkłem i lub z płytami osłonowymi, **19** belki i bramy niemetalowe, części składowe niemetalowe do rolet zewnętrznych metalowych i niemetalowych, kątowniki niemetalowe, konstrukcje i materiały jak kraty niemetalowe, nadproża i okładziny niemetalowe, okiennice i okna niemetalowe, okucia i okna dla budownictwa niemetalowe i okucia okienne niemetalowe, osprzęt niemetalowy do rolet metalowych i niemetalowych, płytki i przegro-

dy do konstrukcji niemetalowe, ramy do okna niemetalowe, rolety zewnętrzne niemetalowe, rolety zewnętrzne nie z materiałów tekstylnych oraz skrzynki niemetalowe na rolety zewnętrzne niemetalowe i nie z materiałów tekstylnych, rolety zewnętrzne niemetalowe z listewek niemetalowych zachodzące na siebie, skrzynki niemetalowe na żaluzje metalowe, skrzynki niemetalowe do rolet zewnętrznych metalowych i niemetalowych, skrzynki niemetalowe na żaluzje, żaluzje niemetalowe oraz skrzynki niemetalowe na żaluzje, **20** rolki do zasłon, **22** żaluzje, taśmy do żaluzji, **37** usługi budowlane: naprawy drzwi, okien, ścian elewacyjnych i działowych z kształtowników aluminiowych połączonych ze szkłem lub innymi elementami osłonowymi.

(111) **200749** (220) 2006 07 28 (210) 313709

(151) 2008 02 06 (441) 2006 10 30

(732) „EKO-LINE” Przedsiębiorstwo Produkcyjno-Handlowe HANNA GROCH-DON, Swarzędz, PL.

(540)



Kolor znaku: zielony, biały

(531) 5.3.6, 27.5.1, 29.1.12

(510), (511) **20** meble tapicerowane oraz krzesła.

(111) **200750** (220) 2006 07 31 (210) 313747

(151) 2008 01 18 (441) 2006 11 13

(732) AFLOFARM Fabryka Leków Spółka z o.o., Ksawerów, PL.

(540) OPTIKER

(510), (511) **03** olejki eteryczne, ekstrakty roślinne i maści do celów kosmetycznych, środki do czyszczenia zębów, **05** preparaty i środki farmaceutyczne, weterynaryjne, sanitarne, dietetyczne środki spożywcze użytku medycznego, żywność dla niemowląt, środki i preparaty stomatologiczne, artykuły higieniczne i opatrunkowe, barwniki i tłuszcze stosowane w farmacji, zioła lecznicze, ekstrakty roślinne, środki odkażające, fungicydy, herbicydy, **44** usługi medyczne i kosmetyczne, higiena i troska o urodę istot ludzkich, badania medyczne i analityczne.

(111) **200751** (220) 2006 07 31 (210) 313793

(151) 2008 02 07 (441) 2006 11 13

(732) VANILLA s.c. Katarzyna Pastwa, Marek Pastwa, Łódź, PL.

(540) vanilla underwear

(510), (511) **25** bielizna osobista, piżamy.

(111) **200752** (220) 2006 08 08 (210) 314145

(151) 2008 01 29 (441) 2006 11 13

(732) „EL-WENT” Zakład Produkcyjno-Usługowy Bogdan Ryniewicz, Michałowice, PL.

(540)

El-motors

Kolor znaku: czerwony

(531) 27.5.1, 29.1.1

(510), (511) **06** materiały blacharskie dla budownictwa, dwuróg blacharski do obróbki plastycznej, rury i przewody do instalacji centralnego ogrzewania, daszki metalowe stosowane w budownictwie, deflektory kominowe metalowe, metalowe rury rozgałęźne do kanalizacji, blaszki metalowe do klinowania, deflektory do kominów metalowe, nasady kominowe metalowe, kominowe trzony metalowe, kominy metalowe, kratownice metalowe, szkielety ramowe konstrukcji metalowych dla budownictwa, ręczki do narzędzi metalowe, przewody centralnego ogrzewania metalowe, przewody ciśnieniowe metalowe, przewody instalacyjne rozgałęźne metalowe stosowane jako rurowe, przewody metalowe do instalacji wentylacyjnej i klimatyzacyjnej, puste skrzynki na narzędzia metalowe, stalowe arkusze blachy, druty i pręty metalowe do zgrzewania, **07** frezarki, brzeszczoty pił stosowane jako części maszyn, palniki gazowe do cie-

cia, diamenty szklarskie stosowane jako części maszyn, maszyny do obróbki drewna, maszyny do nitowania, filtry stosowane jako części maszyn lub silników, generatory elektryczności, generatory prądu, giętarki, gwinciarke stosowane do nakrętek, gwinciarke stosowane do drub. maszyny do gwintowania, imaki do narzędzi stosowane jako części maszyn, maszyny do obróbki kamienia, elektryczne pistolety doznające klej, kompresory stosowane do maszyn, instalacje do kondensacji, przyrządy do lutowania gazowego, lutownice gazowe, pistolety do malowania, urządzenia do malowania, obrabiarki do metalu, młoty elektryczne, młoty mechaniczne, młoty pneumatyczne, dłuta do maszyn stosowane jako przecinaki, dmuchawy stosowane do maszyn, nitownice stosowane jako maszyny, obrabiarki, odkurzacze, ostrza stosowane jako części maszyn, maszyny do ostrzenia, stoły do piły stosowane jako części maszyn, piły stosowane jako maszyny, piły łańcuchowe, maszyny do zsywania, podgrzewacze wody stosowane jako części maszyn, maszyny na powietrze sprężone, silniki elektryczne inne niż do pojazdów lądowych, aparaty do spawania gazowe, spawarki elektryczne, stoły do maszyn, strugarki podłużne, szlifierki, świdry wiertnicze stosowane jako części maszyn, tarcze szlifierskie stosowane jako części maszyn, tokarki stosowane jako narzędzia mechaniczne, uchwyty wiertarskie stosowane jako części maszyn, szczotki węglowe stosowane do elektryczności, **08** przyrządy do cięcia, dłuta, imadła, piły stosowane jako narzędzia, strugi, wycinarki stosowane jako narzędzia, frezy stosowane jako narzędzia, gwintownice, stałe klucze maszynowe stosowane jako narzędzia, klucze maszynowe nastawne, młotki stosowane jako narzędzia, narzędzia ręczne sterowane ręcznie, nitownice stosowane jako narzędzia, nożyce, obcinacze stosowane jako narzędzia, ostrza stosowane w narzędziach, pilśniarki stosowane jako narzędzia, brzeszczoty pił stosowane jako części narzędzi, przecinaki stosowane jako narzędzia, przycinarki do rur stosowane jako narzędzia, skrobaki stosowane jako narzędzia, strugi, przyrządy ręczne do szlifowania i ścierania, wiertła, uchwyty do wiertła stosowane w narzędziach, wiertła stosowane jako części narzędzi, **09** dzwonki elektryczne do alarmów, alarmy anty włamań i o we, alarmy dźwiękowe, alarmy pożarowe, amperomierze, analizatory powietrza, aparatura do analizy inna niż do celów medycznych, urządzenia ostrzegawcze antywłamaniowe, bezpieczniki stosowane w elektryce, urządzenia do cięcia łukiem elektrycznym, częstotłowościomierze, druty elektryczne stosowane jako przewody, złącza do drutów elektrycznych stosowanych jako przewody, druty telefoniczne stosowane jako przewody, urządzenia elektryczne do otwierania drzwi, wykrywacze dymu, przyciski do dzwonek, dzwonki do drzwi elektryczne, dzwonki sygnalizacyjne, instalacje elektryczne, materiały na przewody do instalacji elektrycznych stosowane jako druty i kable, przekaźniki elektryczne, przewody elektryczne, transformatory elektryczne, urządzenia do spawania elektryczne, instalacje elektryczne do zdalnego sterowania procesami przemysłowymi, kable elektryczne, kamery wizyjne, urządzenie do kontroli i regulacji ciepła, elektryczna aparatura kontrolno-sterująca, liczniki, aparaty elektryczne do lutowania, aparatura do cięcia łukiem elektrycznym, przyrządy do pomiaru odległości, omomierze stosowane jako omometry, przyrządy pomiarowe, urządzenia pomiarowe elektryczne, aerometry, przetwornice elektryczne, przewodniki elektryczne, puszkę przełącznikowe stosowane w elektryce, puszkę rozgałęźne stosowane w elektryce, szafy rozdzielcze, rozgałęźniki stosowane w elektryce, elektryczne urządzenia do spawania, urządzenia do spawania za pomocą łuku elektrycznego, tablice rozdzielcze stosowane w elektryce, tablice sterownicze stosowane w elektryce, aparaty telefoniczne, przewody telefoniczne, słuchawki telefoniczne, telefony przenośne, transformatory elektryczne, instalacje elektryczne zapobiegające włamaniom, wskaźniki stosowane w elektryczności, wskaźniki temperatury, wtyczki, gniazdko i inne kontakty stosowane w elektryce, wykrywacze stosowane jako detektory, wykrywacze dymu, wyłączniki elektryczne, wyłączniki samoczynne, **11** grzejniki do centralnego ogrzewania, nawilżacze do grzejników centralnego ogrzewania, chłodnice do cieczy stosowane w instalacjach, aparatura i instalacje chłodnicze, aparatura i urządzenia chłodnicze, dmuchawy stosowane jako części instalacji do nawiewu, elementy grzejne, grzejniki, grzejniki elektryczne, instalacje klimatyzacji, urządzenia klimatyzacyjne, wyciągi kominowe, kanały dymowe do kominów, komory chłodnicze, rury do kotłów grzewczych, kotły grzewcze, kanały kominowe do kotłów grzewczych, urządzenia zasilające do kotłów grzewczych, rurowe lampy wyładowcze elektryczne do oświetlenia, lampy wyładowcze elektryczne do oświetlenia, urządzenia elektryczne do ogrzewania,

instalacje do ogrzewania wody, piec kąpielowy, zbiorniki chłodzące do pieców, piece stosowane jako urządzenia grzewcze, instalacje do filtrowania powietrza, instalacje klimatyzacyjne powietrza, podgrzewacze powietrza, instalacje do schładzania wody, instalacje centralnego ogrzewania na gorącą wodę, urządzenia zabezpieczające do oświetlenia, zawory mieszalnikowe do przewodów wodociągowych, zawory termostatyczne stosowane jako części instalacji ogrzewniczych, zespół grzejny powietrzny, urządzenia i instalacje do zmiękczenia wody, przewody stosowane jako części instalacji sanitarnych, wyciągi wentylacyjne, wyciągi wentylacyjne do laboratoriów, aparatura do wentylacji stosowana w klimatyzacji, wentylatory stosowane do klimatyzacji, wentylatory elektryczne do użytku osobistego, **12** amortyzatory zawieszenia w pojazdach, resory, sprężyny amortyzujące do samochodów, alarmy anty włamania o we do pojazdów, urządzenia anty włamania o we do pojazdów, autoalarmy, bagażniki do pojazdów, bagażniki na narty do samochodów, siatki bagażowe do pojazdów, wózki bagażowe stosowane w pojazdach, krzeselka bezpieczeństwa dla dzieci montowane do pojazdów, błotniki, fartuchy błotników, pojazdy chłodnie, ciężarki do wyważania kół pojazdów, drzwi do pojazdów, ogumienie do kół pojazdów, koła pojazdów, lusterka wsteczne, łańcuchy przeciwpoślizgowe, motocykle, motorowery, gąsienice do pojazdów, opony, wentyle do opon pojazdów, opony do kół pojazdów, silniki do pojazdów lądowych, pokrowce na siedzenia pojazdów, przyczepy do pojazdów, przyczepy bagażowe dwukołowe, przyczepy kempingowe do pojazdów, przyczepy mieszkalne do pojazdów, przyczepy samochodowe do mieszkania, samochody, samochody osobowe, furgony jako pojazdy, hamulce do pojazdów, klocki, szczęki hamulcowe do pojazdów, okładziny hamulcowe do pojazdów, obwody hydrauliczne do pojazdów, karoserie samochodowe, wolne koło do pojazdów lądowych.

(111) **200753** (220) 2006 08 08 (210) 314159
 (151) 2008 01 07 (441) 2006 11 13
 (732) BLEDINA, Villefranche-sur-Saône, FR.
 (540)



Kolor znaku: czerwony, biały, brązowy, ciemnobrązowy, zielony
 (531) 3.1.14, 5.11.1, 5.11.11, 8.1.19, 25.1.15, 29.1.15
 (510), (511) **30** chleb, suchary, biszkopty, ciasta, ciastka.

(111) **200754** (220) 2006 08 10 (210) 314249
 (151) 2008 01 04 (441) 2006 11 13
 (732) Sidel Holdings & Technology S.A., Pully, CH.
 (540) ALFA
 (510), (511) **07** maszyny do etykietowania.

(111) **200755** (220) 2006 08 16 (210) 314399
 (151) 2008 02 04 (441) 2006 11 27
 (732) MONOBLOK Spółka z ograniczoną odpowiedzialnością,
 Sobota, PL.
 (540) monoblok
 (510), (511) **37** wykonywanie budynków, dróg, mostów, linii przesyłowych, usługi malarskie, elektryczne, instalatorstwo hydrauliczne, ogrzewcze, dekarstwo, nadzory techniczne, wypożyczanie narzędzi i sprzętu budowlanego, remonty i restauracje budynków i budowli.

(111) **200756** (220) 2006 08 16 (210) 314400
 (151) 2008 02 04 (441) 2006 11 27
 (732) Projekty Bankowe POLSOFT Spółka z ograniczoną odpowiedzialnością, Poznań, PL.

(540) EasyWork

(510), (511) **09** nagrane programy komputerowe, programy komputerowe ładowalne (software), nagrane oprogramowanie stałe dla komputerów (software).(111) **200757** (220) 2006 08 18 (210) 314500
(151) 2008 02 04 (441) 2006 11 27
(732) SMOLAR Agencja Promocyjno-Reklamowa Robert Wojkowski, Łódź, PL.
(540)

(531) 26.4.2, 27.5.1

(510), (511) **35** agencje reklamowe, promocja sprzedaży dla osób trzecich, rozpowszechnianie materiałów reklamowych-ulotek, prospektów, druków, próbek, broszur, reklamy, wypożyczenie materiałów reklamowych, organizowanie targów w celach handlowych lub reklamowych, uaktualnianie materiałów reklamowych, organizowanie wystaw w celach handlowych lub reklamowych, usługi zaopatrzenia osób trzecich-zakupy produktów i usług dla innych przedsiębiorstw, rekrutacja personelu, badania w dziedzinie działalności gospodarczej, badanie rynku, badania opinii publicznej, doradztwo w zakresie organizowania i prowadzenia działalności gospodarczej, doradztwo w zakresie zarządzania personalnego, doradztwo w zakresie zarządzania działalnością gospodarczą, **41** organizowanie loterii, organizowanie i prowadzenie konferencji.(111) **200758** (220) 2006 08 23 (210) 314677
(151) 2008 01 30 (441) 2006 11 27
(732) „SANPAJ” Sp. z o.o., Warszawa, PL.
(540)

Kolor znaku: niebieski, szary, pomarańczowy

(531) 3.7.17, 27.5.1, 29.1.13

(510), (511) **09** akcesoria ochronne dla uprawiania sportu, zwłaszcza: kaski ochronne, maski ochronne, okulary ochronne, etui na okulary, **25** buty i odzież ochronna dla uprawiania sportu, zwłaszcza: buty sportowe, w tym: narciarskie, piłkarskie, halowe, gimnastyczne, odzież sportowa, w tym: kombinezony zimowe narciarskie, dla narciarzy wodnych, odzież wodoodporna, odzież na gimnastykę, T-shirty, ubrania kolarskie, kamizelki, kapelusze, daszki do czapek, bielizna wchłaniająca pot, **28** sprzęt sportowy, akcesoria sportowe i ochronne dla uprawiania sportu, zwłaszcza: sprzęt sportowy, w tym bobsleje, narty, wiązania do nart, łyżwy, sanki, łyżworolki, wrotki, hulajnogi, deskorolki, sprzęt do tenisa, w tym: stoły do tenisa stołowego, rakie-ty do gry, sprzęt bilardowy, w tym: stoły bilardowe, kije bilardowe, kule bilardowe, końcówki do kijów bilardowych, urządzenia do oznaczania punktów, kije golfowe, hokejowe, przyrządy gimnastyczne, w tym rowery treningowe, lotki, rzutki, strzałki do gier, piłki i dętki do piłek do gry, rękawice, w tym: narciarskie, rowerowe, bokserskie do gier i ćwiczeń sportowych, ochraniacze sportowe ciała, w tym: nago-lenniki, nakolanniki, naramienniki, nałokietniki.(111) **200759** (220) 2006 08 23 (210) 314678
(151) 2008 01 30 (441) 2006 11 27
(732) „SANPAJ” Sp. z o.o., Warszawa, PL.
(540)

Kolor znaku: czarny, pomarańczowy

(531) 3.7.17, 27.5.1, 29.1.12

(510), (511) **09** akcesoria ochronne dla uprawiania sportu, zwłaszcza: kaski ochronne, maski ochronne, okulary ochronne, etui na okulary, **25** buty i odzież ochronna dla uprawiania sportu, zwłaszcza: buty sportowe, w tym: narciarskie, piłkarskie, halowe, gimnastyczne, odzież sportowa, w tym: kombinezony zimowe narciarskie, dla narciarzy wodnych, odzież wodoodporna, odzież na gimnastykę, T-shirty, ubrania kolarskie, kamizelki, kapelusze, daszki do czapek, bielizna wchłaniająca pot, **28** sprzęt sportowy, akcesoria sportowe i ochronne dla uprawiania sportu, zwłaszcza: sprzęt sportowy, w tym: bobsleje, narty, wiązania do nart, łyżwy, sanki, łyżworolki, wrotki, hulajnogi, deskorolki, sprzęt do tenisa, w tym: stoły do tenisa stołowego, rakie-ty do gry, sprzęt bilardowy, w tym: stoły bilardowe, kije bilardowe, kule bilardowe, końcówki do kijów bilardowych, urządzenia do oznaczania punktów, kije golfowe, hokejowe przyrządy gimnastyczne, w tym rowery treningowe, lotki, rzutki, strzałki do gier, piłki i dętki do piłek do gry, rękawice, w tym: narciarskie, rowerowe, bokserskie do gier i ćwiczeń sportowych, ochraniacze sportowe ciała, w tym: nago-lenniki, nakolanniki, naramienniki, nałokietniki.(111) **200760** (220) 2006 08 25 (210) 314777
(151) 2008 02 01 (441) 2006 11 27
(732) INDYKPOL S.A., Olsztyn, PL.
(540)

Kolor znaku: czerwony, żółty, kremowy, biały, zielony, niebieski

(531) 3.7.4, 8.5.1, 9.1.10, 26.1.1, 26.2.7, 26.11.3, 27.5.1, 29.1.15

(510), (511) **29** kiełbasy, wędliny, parówki, **43** usługi gastronomiczne, catering.(111) **200761** (220) 2006 06 30 (210) 312620
(151) 2008 02 25 (441) 2006 10 02
(732) „PAMA PARQUET” Spółka z ograniczoną odpowiedzialnością, Owińska, PL.
(540) B 12(510), (511) **02** środki zabezpieczające drewno, **03** środki pielęgnacyjne do czyszczenia i nabłyszczania drewna.(111) **200762** (220) 2006 06 30 (210) 312621
(151) 2008 01 10 (441) 2006 10 02
(732) „PAMA PARQUET” Spółka z o.o., Owińska, PL.
(540) DD 90
(510), (511) **02** lakier do drewna.(111) **200763** (220) 2006 06 30 (210) 312622
(151) 2008 01 10 (441) 2006 10 02
(732) „PAMA PARQUET” Spółka z o.o., Owińska, PL.
(540) MITO
(510), (511) **02** lakier podkładowy do drewna.(111) **200764** (220) 2006 06 30 (210) 312623
(151) 2008 01 10 (441) 2006 10 02
(732) „PAMA PARQUET” Spółka z o.o., Owińska, PL.
(540) P 24
(510), (511) **02** rozcieńczalnik do lakierów poliuretanowych.(111) **200765** (220) 2006 06 30 (210) 312624
(151) 2008 01 10 (441) 2006 10 02
(732) „PAMA PARQUET” Spółka z o.o., Owińska, PL.
(540) PU 2C
(510), (511) **01** klej poliuretanowy do podłóg i parkietów.

(111) **200766** (220) 2006 06 30 (210) 312625
 (151) 2008 01 10 (441) 2006 10 02
 (732) „PAMA PARQUET” Spółka z o.o., Owińska, PL.
 (540) RL 97
 (510), (511) **02** dwuskładnikowy lakier do podłóg i parkietów.

(111) **200767** (220) 2006 06 30 (210) 312626
 (151) 2008 01 10 (441) 2006 10 02
 (732) „PAMA PARQUET” Spółka z o.o., Owińska, PL.
 (540) RL 202
 (510), (511) **02** dwuskładnikowy lakier do podłóg i parkietów.

(111) **200768** (220) 2006 06 30 (210) 312628
 (151) 2008 01 10 (441) 2006 10 02
 (732) „PAMA PARQUET” Spółka z o.o., Owińska, PL.
 (540) TP 2 C
 (510), (511) **01** klej do podłóg i parkietów.

(111) **200769** (220) 2006 06 30 (210) 312629
 (151) 2007 11 29 (441) 2006 10 02
 (732) PAMA PARQUET Spółka z o.o., Owińska, PL.
 (540) TP 3 RF
 (510), (511) **01** klej do podłóg i parkietów.

(111) **200770** (220) 2006 06 30 (210) 312630
 (151) 2007 11 29 (441) 2006 10 02
 (732) PAMA PARQUET Spółka z o.o., Owińska, PL.
 (540) TP 90
 (510), (511) **02** lakier na bazie wodnej do podłóg i parkietów.

(111) **200771** (220) 2006 06 30 (210) 312631
 (151) 2008 01 09 (441) 2006 10 02
 (732) „PAMA PARQUET” Spółka z ograniczoną odpowiedzialnością, Owińska, PL.
 (540) TP 100
 (510), (511) **02** lakier na bazie wodnej do podłóg i parkietów.

(111) **200772** (220) 2006 09 01 (210) 315056
 (151) 2008 01 30 (441) 2006 12 11
 (732) „BIOLEK” Spółka z o.o., Warszawa, PL.
 (540) suilectin
 (510), (511) **05** dodatki do pasz do celów leczniczych, preparaty białkowe stosowane „per os”.

(111) **200773** (220) 2006 09 04 (210) 315086
 (151) 2008 01 30 (441) 2006 12 11
 (732) BIURO PROMO Spółka z o.o., Kraków, PL.
 (540)



Kolor znaku: granatowy, biały

(531) 27.5.1, 29.1.12

(510), (511) **35** doradztwo w zakresie zarządzania personalnego, rekrutacja personelu, doradztwo w sprawach zarządzania personelem.

(111) **200774** (220) 2006 09 04 (210) 315087
 (151) 2008 01 30 (441) 2006 12 11
 (732) BIURO PROMO Spółka z o.o., Kraków, PL.
 (540)



Kolor znaku: zielony, szary, pomarańczowy, czarny

(531) 26.1.1, 26.3.5, 27.5.1, 29.1.14

(510), (511) **35** doradztwo w zakresie zarządzania personalnego, rekrutacja personelu, doradztwo w sprawach zarządzania personelem.

(111) **200775** (220) 2006 10 16 (210) 316791
 (151) 2008 01 22 (441) 2007 01 22
 (732) FARMA-PROJEKT Sp. z o.o., Kraków, PL.
 (540) FEXOFAST
 (510), (511) **05** produkty lecznicze, suplementy diety do celów leczniczych.

(111) **200776** (220) 2006 10 18 (210) 316866
 (151) 2008 02 01 (441) 2007 01 22
 (732) „VARIA-APD” Spółka z o.o., Warszawa, PL.
 (540)



(531) 26.1.1, 27.5.1

(510), (511) **37** budownictwo, izolowanie budynków, uszczelnianie budynków.

(111) **200777** (220) 2006 10 20 (210) 316971
 (151) 2008 01 29 (441) 2007 01 22
 (732) ARSKOM Spółka z ograniczoną odpowiedzialnością, Gdynia, PL.

(540) ARSKOM
 (510), (511) **35** pośredniczenie i negocjacje w imieniu osób trzecich w charakterze inwestora zastępczego z zakresu budownictwa mieszkaniowego i przemysłowego, organizowanie i przygotowanie materiałów do przetargów, badanie rynku, ocena opłacalności z tego zakresu, **36** usługi zarządzania i administrowania nieruchomościami, pośrednictwo, obrót i doradztwo w sprawach majątku nieruchomości (wynajem budynków, lokali mieszkalnych, biurowych, handlowych z wyłączeniem powierzchni na salony samochodowe, przemysłowych z wyłączeniem magazynów), doradztwo w sprawach finansowych i kredytowych związanych z nabywaniem i sprzedażą nieruchomości, **37** usługi budowy obiektów użyteczności publicznej i budynków mieszkalnych, budowy obiektów przemysłowych, budowy obiektów wodnych, usługi instalacji elektrycznych, alarmowych, gazowych, wodnych wraz z uzdatnianiem wody, usługi remontowe i konserwacji obiektów budowlanych, renowacji zabytków, przygotowanie terenu pod budowę, usługi zastępstwa inwestycyjnego w zakresie budownictwa obiektów przemysłowych i mieszkalnych, **42** usługi projektowo-konstrukcyjne, doradztwo, opinie, ekspertyzy z zakresu budownictwa i architektury.

(111) **200778** (220) 2006 10 20 (210) 316972
 (151) 2008 01 29 (441) 2007 01 22
 (732) ARSKOM Spółka z ograniczoną odpowiedzialnością, Gdynia, PL.
 (540)



Kolor znaku: czerwony, biały

(531) 27.5.1, 29.1.1, 29.1.6

(510), (511) **35** pośredniczenie i negocjacje w imieniu osób trzecich w charakterze inwestora zastępczego z zakresu budownictwa mieszkaniowego i przemysłowego, organizowanie i przygotowanie materiałów do przetargów, badanie rynku, ocena opłacalności z tego zakresu, **36** usługi zarządzania i administrowania nieruchomościami, pośrednictwo, obrót i doradztwo w sprawach majątku nieruchomości (wynajem budynków, lokali mieszkalnych, biurowych, handlowych z wyłączeniem powierzchni na salony samochodowe, przemysłowych z wyłączeniem magazynów), doradztwo w sprawach finansowych i kredytowych związanych z nabywaniem i sprzedażą nieruchomości, **37** usługi budowy obiektów użyteczności publicznej

i budynków mieszkalnych, budowy obiektów przemysłowych, budowy obiektów wodnych, usługi instalacji elektrycznych, alarmowych, gazowych, wodnych wraz z uzdatnianiem wody, usługi remontowe i konserwacji obiektów budowlanych, renowacji zabytków, przygotowanie terenu pod budowę, usługi zastępstwa inwestycyjnego w zakresie budownictwa obiektów przemysłowych i mieszkalnych, **42** usługi projektowo-konstrukcyjne, doradztwo, opinie, ekspertyzy z zakresu budownictwa i architektury.

(111) **200779** (220) 2006 10 20 (210) 316973
(151) 2008 01 29 (441) 2007 01 22
(732) ARSKOM Spółka z ograniczoną odpowiedzialnością, Gdynia, PL.
(540)



Kolor znaku: czerwony, biały

(531) 27.5.1, 29.1.1, 29.1.6
(510), (511) **35** pośredniczenie i negocjacje w imieniu osób trzecich w charakterze inwestora zastępczego z zakresu budownictwa mieszkaniowego i przemysłowego, organizowanie i przygotowanie materiałów do przetargów, badanie rynku, ocena opłacalności z tego zakresu, **36** usługi zarządzania i administrowania nieruchomościami, pośrednictwo, obrót i doradztwo w sprawach majątku nieruchomości (wynajem budynków, lokali mieszkalnych, biurowych, handlowych z wyłączeniem powierzchni na salony samochodowe, przemysłowych z wyłączeniem magazynów), doradztwo w sprawach finansowych i kredytowych związanych z nabywaniem i sprzedażą nieruchomości, **37** usługi budowy obiektów użyteczności publicznej i budynków mieszkalnych, budowy obiektów przemysłowych, budowy obiektów wodnych, usługi instalacji elektrycznych, alarmowych, gazowych, wodnych wraz z uzdatnianiem wody, usługi remontowe i konserwacji obiektów budowlanych, renowacji zabytków, przygotowanie terenu pod budowę, usługi zastępstwa inwestycyjnego w zakresie budownictwa obiektów przemysłowych i mieszkalnych, **42** usługi projektowo-konstrukcyjne, doradztwo, opinie, ekspertyzy z zakresu budownictwa i architektury.

(111) **200780** (220) 2006 10 24 (210) 316974
(151) 2008 01 29 (441) 2007 02 05
(732) Firma Handlowo-Usługowa „SUKCES” Marek Gański, Jaworzno, PL.
(540)



Kolor znaku: żółty, zielony, biały, czarny, czerwony, pomarańczowy, ciemnożółty

(531) 14.3.1, 26.5.1, 26.11.2, 27.5.1, 29.1.15
(510), (511) **01** kleje do celów przemysłowych, kleje do obuwia, kleje do płytek ceramicznych, kleje do płytek ściennych, kleje do skóry, kleje do tapet papierowych, preparaty chemiczne dla przemysłu, preparaty do klejenia, gruntowania, preparaty do odklejania, silikon, substancje zapobiegające zamarzaniu, **06** metalowe kołki rozporowe, gwoździe, haki, kotwy, łączniki, zawieszki, klamerki, wkręty, śruby, nakrętki, podkładki, bloczki, kausze, karabińczyki, szkle, pręty gwintowane, łańcuchy, liny stalowe, druty, pręty metalowe do zgrzewania, ekrany, siatki przeciw owadom metalowe, gwoździe z szeroką główką, kłódki, kołnierze metalowe, kółka metalowe do kluczy, kółka metalowe samonastawne do mebli, metalowe zaciski do kabli, metalowy drut do lutowania, napinacze taśm metalowych-zaciski naprężające, nity metalowe, okucia do budownictwa metalowe, okucia metalowe, okucia metalowe do mebli, rygle do klamek, zasuw-metalowe, rygle do zasuw okiennych, siatki druciane cienkie, sprężyny-drobnica metalowa, sprężyny do drzwi-nieelektryczne, sprzączki z metali nieszlachetnych, śruby do łączenia przewodów metalowe, taśmy stalowa, taśmy do związywania metalowe, taśmy ze stali, uszczelki metalowe, usztywniacze-okucia budowlane, me-

talowe, zaciski, klamry metalowe, zasuw, zasuw mieszkaniowe, zawiasy metalowe, zawiasy pasowe metalowe, złącza kabli metalowe-nieelektryczne, złącza metalowe do łańcuchów, **20** niemetalowe kołki rozporowe, łączniki, kliny, dyble niemetalowe, nakrętki niemetalowe, nity niemetalowe, śruby niemetalowe, zasuwki drzwiowe niemetalowe, zawiasy niemetalowe, **22** liny niemetalowe, sznurki do zawieszania przedmiotów, taśmy do związywania niemetalowe.

(111) **200781** (220) 2002 12 02 (210) 258237
(151) 2008 01 17 (441) 2003 06 16
(732) Z.P.H. „CORSO” Jacek Stępień, Sieraków Wilkp., PL.
(540) SOLMIX
(510), (511) **30** fosforanowy preparat do sporządzania solanek nastrzykowych.

(111) **200782** (220) 2002 12 02 (210) 258238
(151) 2008 01 17 (441) 2003 06 16
(732) Z.P.H. „CORSO” Jacek Stępień, Sieraków Wilkp., PL.
(540) SOLMAG
(510), (511) **30** bezfosforanowy preparat do sporządzania solanek nastrzykowych do boczaków.

(111) **200783** (220) 2006 09 25 (210) 315865
(151) 2008 02 06 (441) 2007 01 08
(732) Agencja Promocji Rolnictwa i Agrobiznesu „APRA” Sp. z o.o., Myślicinek, PL.
(540)



Kolor znaku: czarny, zielony

(531) 27.5.1, 29.1.12
(510), (511) **16** czasopismo.

(111) **200784** (220) 2006 10 07 (210) 316349
(151) 2008 01 22 (441) 2007 01 08
(732) Przedsiębiorstwo Produkcyjno-Handlowe „ZBYSZKO” Zbigniew Bojanowicz, Białobrzegi, PL.
(540) Mivella
(510), (511) **32** wody mineralne i gazowane, soki owocowe, napoje owocowe, nektary owocowe, napoje bezalkoholowe, **35** zgromadzenie napojów w hurtowni i w sklepie umożliwiające swobodne ich oglądanie, reklamę i prowadzenie sprzedaży.

(111) **200785** (220) 2006 10 20 (210) 317005
(151) 2008 01 29 (441) 2007 01 22
(732) BONGRAIN S.A., Viroflay, FR.
(540) SEROLIZAK
(510), (511) **29** produkty mleczne, wyroby z sera, **30** mrożone słodycze, desery mleczne, słodkie wyroby na bazie sera.

(111) **200786** (220) 2006 10 22 (210) 317014
(151) 2008 01 29 (441) 2007 01 22
(732) KOTREM Artur Gmochowski, Warszawa, PL.
(540) gmoch
(510), (511) **35** prowadzenie hurtowni i sklepów z materiałami i urządzeniami budowlanymi zwłaszcza drobnymi artykułami metalowymi, artykułami i części instalacji centralnego ogrzewania zwłaszcza kotłów, instalacji wentylacyjnych i klimatyzacyjnych, wodno-kanalizacyjnych, gazowych i temu podobnych, **37** wykonywanie i instalacje systemów centralnego ogrzewania zwłaszcza kotłów, instalacji wentylacyjnych i klimatyzacyjnych, wodno-kanalizacyjnych, gazowych, elektrycznych sygnalizacyjnych i pomiarowych oraz innych instalacji budowlanych.

(111) **200787** (220) 2006 10 23 (210) 317017
(151) 2008 01 29 (441) 2007 02 05
(732) NESTIN POLSKA Spółka z ograniczoną odpowiedzialnością, Katowice, PL.

(540)



Kolor znaku: zielony, czarny

(531) 7.1.8, 26.2.1, 27.5.1, 29.1.12

(510), (511) **36** nieruchomości, zarządzanie osiedlem, wynajem mieszkań, **37** usługi remontowo-budowlane w zakresie budownictwa mieszkaniowego i przemysłowego.(111) **200788** (220) 2006 08 25 (210) 314771

(151) 2008 01 08 (441) 2006 11 27

(732) Firma Handlowo-Usługowa „S.B.S.” Spółka Jawna Danuta Stych, Jan Śmiałek, Bytom, PL.

(540)



Kolor znaku: czerwony, zielony

(531) 27.5.1, 29.1.12

(510), (511) **06** metalowe elementy do montażu i układania podłóg i okładzin, listwy montażowe przypodłogowe metalowe, metalowe listwy do montażu powierzchni ceramicznych, kątowniki metalowe, konstrukcje metalowe dla budownictwa, osprzęt metalowy do mebli, żaluzje metalowe, metalowe konstrukcje systemów wystawieniowych, metalowe profile meblowe, systemy profili metalowych do szaf przesuwanych i szaf składanych, metalowe systemy jezdne do drzwi przesuwanych, metalowe ościeżnice do drzwi, drzwi metalowe, metalowe akcesoria meblowe, metalowe pręty do mocowania dywaników i wykładzin na schodach, niemetalowe ościeżnice do drzwi, drzwi metalowe, osprzęt metalowy do drzwi, **10** meble specjalne do celów medycznych (wyposażenie szpitali i aptek), **20** niemetalowe elementy do montażu i układania podłóg i okładzin, listwy z tworzyw sztucznych, niemetalowe listwy montażowe przypodłogowe, niemetalowe listwy do montażu powierzchni ceramicznych, konstrukcje niemetalowe dla budownictwa, meble, meble szkolne, meble biurowe, meble sklepowe, meble kuchenne, meble metalowe, ramy do obrazów, profile do ram obrazów, niemetalowe konstrukcje systemów wystawieniowych, stoiska wystawowe, niemetalowe profile meblowe, systemy profili niemetalowych do szaf przesuwanych i szaf składanych, niemetalowe ościeżnice do drzwi, drzwi niemetalowe, drzwi do mebli, półki meblowe do zabudowy wewnątrz, osprzęt niemetalowy do drzwi, osprzęt niemetalowy do okien, półki magazynowe, niemetalowe pręty do mocowania dywaników i wykładzin na schodach, osprzęt niemetalowy do mebli, żaluzje niemetalowe, **35** prowadzenie sklepu i/lub hurtowni z artykułami budowlanymi, meblami oraz z wyposażeniem wnętrza.(111) **200789** (220) 2007 03 12 (210) 322416

(151) 2008 02 06 (441) 2007 06 25

(732) Naturell Polska Spółka z o.o., Kraków, PL.

(540)



Kolor znaku: żółty i odcienie, brązowy, czerwony, zielony, niebieski

(531) 25.1.15, 25.1.25, 26.11.2, 27.5.1, 29.1.13

(510), (511) **05** leki wzmacniające, żywność dietetyczna do celów medycznych, preparaty w szczególności: wzmacniające, uodparniające, zapobiegające, odżywcze, zmniejszające apetyt, herbata lecznicza, napoje lecznicze, lecznicze zioła, leki pomocnicze wspierające,

środki przeciw migrenie, mineralne dodatki do żywności, mineralne wody, nalewki do celów leczniczych, środki na uspokojenie, odchudzająca herbata, preparaty farmaceutyczne do pielęgnacji skóry, preparaty witaminowe, balsamiczne, aromatyczne, preparaty do celów leczniczych, cukierki do celów leczniczych, dietetyczna żywność przystosowana do celów medycznych, dietetyczne napoje przystosowane do celów medycznych, dietetyczne substancje przystosowane do celów medycznych, guma do żucia do celów leczniczych, preparaty przeciw hemoroidom, kapsułki do celów farmaceutycznych, preparaty terapeutyczne do kąpeli, korzenie lekarskie, dodatki odżywcze do celów leczniczych, oleje lecznicze, pigułki do celów farmaceutycznych, środki medyczne przeciw poceniu się, preparaty medyczne na porost włosów, sole potasowe do celów medycznych, przeciwbólowe środki, sole wód mineralnych, preparaty witaminowe, żywność dietetyczna do celów leczniczych, suplementy diety, **32** napoje bezalkoholowe, ekstrakty owocowe, wody gazowane, soki jabłkowe, koktajle, lemoniada, napoje mineralne, esencje do produkcji napojów, nektary owocowe, napoje z soków owocowych, piwo, piwo słodowe, napoje pomidorowe, soki warzywne, preparaty do produkcji napojów, napoje izotoniczne, bezalkoholowe wyciągi z owoców, ekstrakty owocowe bezalkoholowe, syropy do napojów, pastylki do napojów gazowanych.

(111) **200790** (220) 2007 03 28 (210) 323334

(151) 2008 01 17 (441) 2007 07 09

(732) ELDORADO S.A., Lublin, PL.

(540) DELIMA

(510), (511) **35** prowadzenie detalicznej i hurtowej sprzedaży różnych towarów zawierających się w klasach towarowych: 03, 29, 30, 31, 32, 33 i 34, poprzez sieć sklepów, supermarketów i hurtowni, prowadzenie za pośrednictwem sieci teleinformatycznych-sklepu internetowego-sprzedaży różnych towarów zawierających się w klasach towarowych: 03, 29, 30, 31, 32, 33 i 34, franszyza obejmująca pomoc techniczną w zakładaniu i/lub prowadzeniu sieci sklepów, supermarketów i hurtowni z możliwością jednoczesnego zaopatrzenia w różne towary udostępniane osobom trzecim, organizowanie wystaw w celach handlowych lub reklamowych.(111) **200791** (220) 2001 06 07 (210) 236635

(151) 2008 01 17

(732) IDEA 25 KATARZYNA WÓJCICKA HENNET S.C. Katarzyna Wójcicka, Andrzej Wójcicki, Tomasz Wójcicki, Raszyn, PL.

(540) cannabis

(510), (511) **03** kosmetyki samochodowe, płyny do mycia i spryskiwania szyb, **05** dezodoranty inne niż do użytku osobistego, kadzidła, preparaty do odświeżania powietrza, **16** wyroby z papieru i kartonu, nalepki, szylidy i zawieszki z papieru lub kartonu, ołówki automatyczne, pióra, długopisy, podstawki do długopisów i ołówek, torby reklamowe, zakładki do książek, podstawki z papieru pod kufle do piwa, **34** zapalniczki.(111) **200792** (220) 2003 05 29 (210) 265457

(151) 2007 11 20 (441) 2003 12 01

(732) CAMEA Sp.z o.o., Kuźnie, PL.

(540)



Kolor znaku: niebieski i odcienie, biały, szary

(531) 26.1.2, 27.5.1, 29.1.13

(510), (511) **03** płyny do mycia szyb, płyny do spryskiwaczy, środki odplamiające, czyszczące, wybielające, środki do polerowania i nabłyszczania, środki do utrzymywania czystości urządzeń sanitarnych, kostki zapachowe do toalet, proszki, płyny i sole do zmywarek, płyny do mycia naczyń, **05** środki dezynfekujące, odświeżające powietrza, **10** prezerwatywy, **29** warzywa i owoce konserwowane, suszone, gotowane, mrożone, przetwory warzywne i owocowe, owoce kandyzowane, galaretki, sałatki, surówki, przeciery, pasty, dżemy, **35** pośrednictwo handlowe, reprezentowanie interesów osób trzecich, **39** usługowy transport samochodowy.

(111) **200793** (220) 2003 06 02 (210) 265660
 (151) 2008 01 11 (441) 2003 12 15
 (732) MASPEX WADOWICE Sp. z o.o., Wadowice, PL.
 (540)



Kolor znaku: jasnozielony, czerwony, biały, pomarańczowy, zielony, żółty, brązowy, czarny, niebieski
 (531) 3.1.14, 5.7.24, 5.9.1, 19.3.3, 25.1.15, 27.5.1, 29.1.15
 (510), (511) **30** kawa, herbata, **32** napoje bezalkoholowe, wody mineralne, napoje owocowe, soki, soki owocowe, soki marchwiowe, soki przecierowe, soki wieloowocowe, syropy, nektary.

(111) **200794** (220) 2003 07 29 (210) 267972
 (151) 2008 01 25 (441) 2004 02 09
 (732) DML-Polska Spółka z o.o., Warszawa, PL.
 (540) EXTREME
 (510), (511) **32** napoje bezalkoholowe.

(111) **200795** (220) 2003 08 28 (210) 269169
 (151) 2007 12 06 (441) 2004 03 08
 (732) JOBS in time Holding GmbH, Hamburg, DE.
 (540)



Kolor znaku: czerwony, czarny
 (531) 27.5.1, 29.1.12
 (510), (511) **35** reklama, prowadzenie interesów, zarządzanie przedsiębiorstwem, administrowanie przedsiębiorstwem, prace biurowe, pośrednictwo osobowe, rekrutacja personelu, wynajem pracowników, usługi związane z wykorzystywaniem zasobów znajdujących się pod kontrolą podmiotu zewnętrznego-outsourcing, usługi związane adaptacją i aktywizacją zawodową zwalnianych pracowników-outplacement, doradztwo personalne, pośrednictwo pracy, doradztwo w zakresie strategicznego rozwoju przedsiębiorstwa, badanie rynku, analiza rynku, marketing międzynarodowy, badania opinii, organizowanie targów i wystaw w celach handlowych i/lub reklamowych, czasowy wynajem pracowników, sporządzanie zestawień statystycznych, prowadzenie księgowości, przeprowadzanie aukcji, przetargów i licytacji, dokonywanie ustaleń w sprawach handlowych, marketing, badanie rynku wraz z analizą rynku, dekoracje wystaw sklepowych, doradztwo dla przedsiębiorstw w zakresie wynajmowania pracowników, pośrednictwa pracy/ rekrutacji pracowników i doradztwa personalnego, doradztwo organizacyjne, doradztwo zawodowe, doradztwo w zakresie ekonomiki przedsiębiorstw, wynajem maszyn i urządzeń biurowych, pośrednictwo i dokonywanie czynności handlowych w imieniu osób trzecich, pośrednictwo w umowach kupna i sprzedaży towarów, rozprowadzanie towarów w celach reklamowych, powielanie dokumentów, reklama radiowa i telewizyjna, reklama kinowa, wynajem automatów do sprzedaży, **41** usługi związane z wychowaniem i edukacją, nauczanie, rozrywka, działalność sportowa i kulturalna, tłumaczenia, tłumaczenia na żywo, fotografowanie, **42** doradztwo i przedstawicielstwo prawne, sporządzanie ekspertyz technicznych, badania w sprawach prawnych, badania i poszukiwania (techniczne i prawne) w sprawach ochrony prawnej własności przemysłowej, doradztwo techniczne i rzeczoznawstwo, wynajem urządzeń do przetwarzania danych, usługi związane z zarządzaniem, spieniężaniem i użytkowaniem praw autorskich, usługi związane ze spieniężaniem i użytkowaniem praw z zakresu ochrony własności.

(111) **200796** (220) 2003 09 26 (210) 270447
 (151) 2008 01 22 (441) 2004 04 05
 (732) „SECPOL” Spółka z o.o., Marki, PL.
 (540) SYMBOL ZDROWEGO SMAKU
 (510), (511) **05** herbaty zdrowotne, **30** herbaty.

(111) **200797** (220) 2003 11 26 (210) 273128
 (151) 2008 01 25 (441) 2004 04 19
 (732) Unilever Polska S.A., Warszawa, PL.
 (540)



(531) 19.7.2
 (510), (511) **03** kosmetyki, olejki eteryczne, perfumy, wody perfumowane i toaletowe, wody po goleniu, **21** butelki.

(111) **200798** (220) 2003 11 26 (210) 273129
 (151) 2008 01 25 (441) 2004 04 19
 (732) Unilever Polska S.A., Warszawa, PL.
 (540)



(531) 19.7.1
 (510), (511) **03** kosmetyki, olejki eteryczne, perfumy, wody perfumowane i toaletowe, wody po goleniu, **21** butelki.

(111) **200799** (220) 2004 02 09 (210) 276037
 (151) 2007 11 15 (441) 2004 05 17
 (732) „ebStream” Gerard Wawrzyniak, Dobra, PL.
 (540) EBSTREAM

(510), (511) **09** programy komputerowe, multimedialne programy komputerowe, wydawnictwa multimedialne, magnetyczne i optyczne nośniki danych, dyski z nagraniami, kasety video, **16** afisze, plakaty, albumy, broszury foldery, publikacje drukowane, fotografie, kalendarze, koperty, książki, materiały piśmienne, zeszyty, nalepki, notesy, obwoluty, okładki na dokumenty, czasopisma, podstawki do długopisów i ołówków, przyciski do papieru, opakowania z kartonu, tektury lub papieru, torby do pakowania z papieru lub tworzyw sztucznych, **42** analizy, projektowanie, opracowywanie, wdrażanie i aktualizacja systemów komputerowych, opracowywanie i udostępnianie komputerowych baz danych, usługi integracji systemów komputerowych, usługi bezpieczeństwa i ochrony systemów komputerowych, administrowanie sieciowymi stronami komputerowymi, usługi inżynierskie (oceny, opinie, badania, doradztwo) w zakresie systemów komputerowych.

(111) **200800** (220) 2004 02 09 (210) 276038
 (151) 2007 11 15 (441) 2004 05 17
 (732) „ebStream” Gerard Wawrzyniak, Dobra, PL.
 (540) EBFORM

(510), (511) **09** programy komputerowe, multimedialne programy komputerowe, wydawnictwa multimedialne, magnetyczne i optyczne nośniki danych, dyski z nagraniami, kasety video, **16** afisze, plakaty, albumy, broszury foldery, publikacje drukowane, fotografie, kalendarze, koperty, książki, materiały piśmienne, zeszyty, nalepki, notesy, obwoluty, okładki na dokumenty, czasopisma, podstawki do długopisów i ołówków, przyciski do papieru, opakowania z kartonu, tektury lub papieru, torby do pakowania z papieru lub tworzyw sztucznych, **42** analizy, projektowanie, opracowywanie, wdrażanie i aktualizacja systemów komputerowych, opracowywanie i udostępnianie

nianie komputerowych baz danych, usługi integracji systemów komputerowych, usługi bezpieczeństwa i ochrony systemów komputerowych, administrowanie sieciowymi stronami komputerowymi, usługi inżynierskie (oceny, opinie, badania, doradztwo) w zakresie systemów komputerowych.

(111) **200801** (220) 2004 10 06 (210) 286198
 (151) 2007 11 19 (441) 2005 01 10
 (732) POLONICA Sp. z o.o., Kielce, PL.
 (540)



Kolor znaku: niebieski, żółty, biały, czarny

(531) 1.3.7, 27.5.1, 29.1.14

(510), (511) **06** blachodachówki, blachy trapezowe, **35** usługi związane z prowadzeniem hurtowni w zakresie sprzedaży towarów: materiały budowlane metalowe i niemetalowe, orynnowanie, pokrycia dachowe, materiały izolacyjne, okna, drzwi metalowe i niemetalowe.

(111) **200802** (220) 2004 10 08 (210) 286297
 (151) 2008 01 15 (441) 2005 01 10
 (732) „TOTAL” Spółka z o.o., Pelplin, PL.
 (540)



Kolor znaku: niebieski

(531) 26.1.6, 26.13.25, 27.5.1, 29.1.4

(510), (511) **02** barwniki do żywności i napoi, papiery do barwienia jajek wielkanocnych, karmel słodowy spożywczy, barwnik kurkuma żywnościowy, koloranty do żywności, **29** alginiany dla celów spożywczych, bekon, słonina, jaja kurze, przepiórcze, gęsie, indyjskie, strusie, jaja liliofilizowane, pasty jajeczne, mleko krowie i kozie oraz wszelkie przetwory z mleka krowiego i koziego w tym masło, mieszanki tłuszczu roślinnych z udziałem masła, sety, kefir i jogurty, buliony, cebula konserwowana, owocowe chrupki, daktyle, ryby, drób, galaretki jadalne inne niż cukiernicze, groch konserwowany, przetwory z przeważającym udziałem grzybów, przetwory spożywcze z raków, małży i homarów, kapusta kiszona, kazeina spożywcza, żelatyna i klej rybi do celów spożywczych, oleje jadalne, koncentraty w tym buliony pochodzące z wywarów z mięs i ryb, kompoty, musy, konfitury, dżemy, przeciery owocowo-warzywne, marmolady, korniszony, krewetki, krokiety z różnymi nadzieniami, przetwory z kukurydzy jadalnej, margaryny, masmyksy, masła kakaowe, arachidowe, orzechowe, zagęszczone albo liofilizowane ekstrakty z mięsa i ryb, migdały spożywcze, owoce i warzywa mrożone, liofilizowane, suszone i kandyzowane, przetwory spożywcze z orzechów w postaci past nie będących słodyczami, pasty kanapkowe, pasztety w tym również z przeważającym użyciem składników pochodzenia roślinnego, rodzynki, sałatki owocowe, warzywne i mięsne oraz rybne i drobiowe, przetwory ziemniaczane takie jak chrupki i frytki, soki warzywne zagęszczane jako surowce do przyrządzania potraw nie będących napojami, soja i soczewica oraz przetwory spożywcze z tych nasion, zioła spożywcze suszone lub w inny sposób przygotowane do spożycia, zupy i składniki do przyrządzania zup, marynaty z mięs, ryb i warzyw konserwowane za pomocą soli i octu, ikra rybia w tym kawior, **30** aromaty, olejki i przyprawy do potraw, batony, biszkopty, preparaty do stabilizacji bitej śmietany, budynie, bułki, bułeczki, rogale, ciastka w tym przekładane, garniowane lub w inny sposób dekorowane i uszlachetniane, pieczywo, chleb, ozdobna galanteria piekarnicza typu suchych pasztetów francuskich, obwarzanków, kogucików i tym podobnych strojonych wypieków w tym również cukierniczych, cukier w tym również cukier puder, cukier kandyzowany, płynny sztuczny miód, cukierki, czekolady w tym nadziewane oraz galanteria czekoladowa, lizaki wszelkiego typu, czekolada pitna, czekolada do dekoracji wytworów piekarniczych i cukierniczych w tym polewa czekoladowa, drożdże spożywcze, enzymy do ciast,

wypieków piekarniczych i cukierniczych, guma do żucia w tym balonowa i rozpuszczalna, esencje spożywcze z wyjątkiem olejków spożywczych eterycznych, gałka muszkatołowa, glukoza spożywcza, grysiki i mieszanki mączne dla dzieci i dietetyków, glutenowe produkty spożywcze, herbata oraz mieszanki suszy roślinnych do sporządzania naparów pitnych nie będących lekami, jęczmień łuskany i produkty z jęczmienia łuskanego, kakao i produkty cukiernicze sporządzone z przeważającym udziałem kakao, kasze spożywcze, kawa naturalna palona i surowa i jej namiastki, keczupy stołowe, ziarna kukurydzy łuskane i przetwory z nich, lody spożywcze, majonezy, makarony, mąka, marcepan, malasy spożywcze, miód z wyjątkiem miodu pitnego, mleczko pszczele spożywcze, napoje sporządzone na bazie czekolady, kakao lub kawy lub z przeważającym udziałem tych surowców, ocet spożywczy w tym winny i aromatyzowany, pasztety i placki prefabrykowane do zawijania na pasztety, pieprz, pierogi i pierożki nadziewane warzywne, mięsne, słodkie i owocowe oraz typu „rivioli”, pierniki, pierniki typu ravioli, pizza gotowa do spożycia lub w postaci prezerwy spożywczej oraz gotowe do użycia wypieczone placki do pizzy, skrobia spożywcza, ryż, sago, słodziki pochodzenia naturalnego, sosy stołowe konfekcjonowane z wyjątkiem sosów do sałat, sól kuchenna w tym sól z mikroelementami i witaminizowana, ziołowe i warzywne oraz korzenne suszone i liofilizowane przyprawy smakowe do potraw, wafle, zagęszczacze spożywcze inne niż żelatyna stosowane do gotowania potraw, betel jako używka do żucia, sosy mięsne i mięsno-warzywne oraz mięsno-ziołowe w tym na bazie pomidorów zwłaszcza przeciery z wyjątkiem pomidorowych keczupów, **31** cebula spożywcza, cykorja spożywcza, cytryny, pomarańcze, grapefruit, granaty, orzechy kokosowe, drób żywy, groch i fasola świeża, dynie, kabaczki, świeże grzyby w tym specjalnie hodowane takie jak boczniak lub pieczarka, jagody leśne, kasztany jadalne surowe, korzenie spożywcze nie będące przyprawami, makuchy spożywcze, ziarna i nasiona spożywcze surowe, wszelkie orzechy w tym łuskane, otręby jadalne, żywe ryby, sałata zielona, winogrona, świeże warzywa, świeże wodorosty spożywcze, grzyby jadalne leśne i hodowlane, ziemniaki, zioła ogrodowe nie będące lekami, kapusta, orzechy, ziemniaki, kukurydza jadalna, **34** cygara, papierosy, cygaretki, fajki, przybory dla palaczy papierosów i fajek, popielniczki dla palaczy z metali nieszlachetnych, tabaka, ustniki, zapalniczki, zapałki, zioła do palenia nie będące tytoniem, **35** eksport, import i zgrupowanie na rzecz osób trzecich różnych towarów rolno-spożywczych, alkoholowych, chemii spożywczej, tytoniowych i gospodarstwa domowego, pozwalające nabywcy wygodnie je oglądać i hurtowo lub detalicznie kupować w małym sklepie spożywczym, dużym sklepie wielobranżowym lub supermarkecie, w składzie celnym lub fabrycznym, w ofercie bezpośredniej lub w witrynie internetowej, oraz w sprzedaży wysyłkowej katalogowej, prowadzenie agencji informacji handlowej i usługowej, agencji reklamowo-marketingowych i agencji wymiany informacji, usługowe określanie kosztów działalności gospodarczej w dziedzinie drobnego handlu i rzemiosła, badania rynku i opinii publicznej w tematyce dotyczącej artykułów spożywczych i przemysłu rolno-spożywczego, doradztwo handlowe w zakresie drobnego handlu i rzemiosła w tematyce dotyczącej artykułów spożywczych i przemysłu rolno-spożywczego, gromadzenie i dystrybucja dla potrzeb osób trzecich materiałów reklamowych i ofertowych w drodze poczty elektronicznej i za pośrednictwem INTERNET-u w dziedzinie sprzętu, wyposażenia i urządzeń stosowanych w przetwórstwie rolno-spożywczym i informacja handlowa i usługowa w oparciu o własne zbiory danych oraz w oparciu o dane publicznie dostępne w tym INTERNET-owe w tematyce dotyczącej artykułów spożywczych i przemysłu rolno-spożywczego, sondaże opinii publicznej w sprawach związanych z reklamą i akwizycją towarów i usług w tematyce dotyczącej artykułów spożywczych i przemysłu rolno-spożywczego, projektowanie strategii działalności gospodarczej w części dotyczącej akwizycji i reklamy dla potrzeb innych podmiotów gospodarczych w tematyce dotyczącej artykułów spożywczych i przemysłu rolno-spożywczego, organizowanie i prowadzenie dla potrzeb innych podmiotów gospodarczych wszelkiego rodzaju pokazów i ekspozycji materiałów reklamowych w tematyce gastronomii i w tematyce dotyczącej artykułów spożywczych i przemysłu rolno-spożywczego, opracowywanie prognoz ekonomicznych i handlowych w dziedzinie reklamy i akwizycji towarów i usług w tematyce dotyczącej artykułów spożywczych i przemysłu rolno-spożywczego, rozpowszechnianie materiałów reklamowych powierzonych technikami audiowizualnymi w postaci wydawnictw drukowanych w tematyce dotyczącej artykułów spożywczych i przemysłu

rolno-spożywczego, świadczenie usług w zakresie analiz statystycznych co do wybranych kategorii towarów i usług oraz obrotu gospodarczego w oparciu o własne bazy danych w tematyce dotyczącej artykułów spożywczych i przemysłu rolno-spożywczego, transkrypcja komputerowa informacji o charakterze reklamowym, akwizycyjnym i lub wdrożeniowym oraz ofertowym w tematyce dotyczącej artykułów spożywczych i przemysłu rolno-spożywczego, projektowanie i organizacja logistyczna co do zagadnień reklamowo-informacyjnych wszelkiego typu wystaw, kiermaszy i pokazów o charakterze naukowym, handlowym i usługowym w tematyce dotyczącej artykułów spożywczych i przemysłu rolno-spożywczego, pomoc przy zarządzaniu przedsiębiorstwami handlowymi, usługowymi i przemysłowymi w tej części która dotyczy wizualizacji, wydawnictw, reklamy i akwizycji w tematyce dotyczącej artykułów spożywczych i przemysłu rolno-spożywczego, zarządzanie zbiorami informatycznymi dla potrzeb osób trzecich w dziedzinie sprzętu, wyposażenia i urządzeń służących do przetwórstwa rolno-spożywczego, **39** transport specjalistyczny towarów rolno-spożywczych, wszelkiej żywności, napojów i używek, oraz składowanie i spedycja towarów rolno-spożywczych powierzonych, usługowe konfekcjonowanie napoi i produktów spożywczych w opakowania jednostkowe, **40** usługowe przetwarzanie powierzchni półproduktów rolno-spożywczych na finalne produkty spożywcze, **43** usługi gastronomiczne, usługi cateringu, produkcja potraw i napoi na wynos.

(111) **200803** (220) 2004 12 08 (210) 288603

(151) 2008 01 30 (441) 2005 03 21

(732) ROBERT BOSCH GMBH, Stuttgart, DE.

(540) Technologia bliżej nas

(510), (511) **07** silniki elektryczne, rozruszniki (z wyłączeniem stosowanych w pojazdach lądowych), generatory, układy zapłonowe do silników wewnętrznego spalania, świece żarowe, świece zapłonowe, próbniki lambda, rozdzielacze zapłonu, cewki zapłonowe, iskrowniki, złączki do świec zapłonowych, pompy wtryskowe, pompy paliwowe, regulatory prędkości obrotowej, dysze iniektora i obsady dyszy wtryskiwacza, zawory do maszyn, filtry paliwa, filtry olejowe, filtry powietrza, pompy hydrauliczne, silniki hydrauliczne, zawory hydrauliczne, cylindry hydrauliczne, zbiorniki hydrauliczne, filtry hydrauliczne, zawory pneumatyczne, układy kierowania ze wspomaganiami, hamulce pneumatyczne, urządzenia pneumatyczne, w tym kompresory sprężonego powietrza, zbiorniki ze sprężonym powietrzem, zawory kontrolne, zawory odcinające, turbosprężarki na gazy spalynowe, elektroniczne urządzenia kontrolne stosowane w technologiach produkcji, układy do zgrzewania oporowego, napędy do siłowników i trzpienie obrotowe napędów, sterowniki robotów, elementy modułowe stosowane w technologii montażu/produkcji, w tym wyposażenie stanowisk pracy, mianowicie stoły robocze i stoły warsztatowe, zamocowania maszyn, urządzenia zabezpieczające i ochronne, stanowiska robocze obracające się osiowo, podnośniki, prasy stołowe, układy dostarczania i zarządzania materiałowego, mianowicie pasy i łańcuchy przenośnikowe, podajniki wibracyjne, urządzenia przechylne jak również programowalne urządzenia elektryczne, w tym imaki i roboty jednoramienne, maszyny do okrawania (mechaniczne, termiczne i elektromechaniczne), pakowarki, narzędzia elektryczne i ich części wymienne, elektryczne urządzenia do pielęgnacji ogrodów, mianowicie urządzenia do przycinania żywopłotów, kosiarki ogrodowe, urządzenia do przycinania trawy, urządzenia do przycinania trawników, kosy, urządzenia rozdrabniające, pompy, urządzenia do mycia pod wysokim ciśnieniem, elektryczne urządzenia i akcesoria kuchenne, zmywarki, pralki, odkurzacze, żelazka elektryczne, części i akcesoria do wszystkich w/w produktów o ile są one zawarte w kl. 7, **09** elektryczne i elektroniczne urządzenia pomiarowe i kontrolno-monitorujące, elektryczne i elektroniczne podzespoły sterujące, urządzenia do nagrywania, wzmacniania, przetwarzania, transmisji, odbioru i zobrazowania sygnałów, danych, obrazów i dźwięku, elektryczne i elektromagnetyczne nośniki danych, kamery wideo, monitory, głośniki, anteny do odbiorników radiowych i telewizyjnych, telefony, anteny samochodowe, radiotelefony przenośne, telefony samochodowe, systemy alarmowe, urządzenia do określania położenia i nawigacji przeznaczone dla pojazdów lądowych, sprzętu latającego i sprzętu pływającego, generatory wysokiej częstotliwości, zasilacze, filtry elektryczne, komponenty półprzewodnikowe, komponenty optoelektroniczne, obwody drukowane, układy wytrawiane, układy w szczelnej obudowie, obwody scalone, przekaźniki,

bezpieczniki, przewody do sygnałów elektrycznych, elektronicznych i optycznych, złącza kablowe, przełączniki elektryczne, elektroniczne regulatory reflektorów, silniki elektryczne, czujniki, detektory, urządzenia rozdzielcze/skrzynki rozdzielcze, ogniwa słoneczne i generatory słoneczne, analizatory do pojazdów mechanicznych, mianowicie do analiz gazów spalinyowych, analiz cząstek sadzy, analiz działania hamulców, przyrządy i sprzęt diagnostyczny do symulacji, urządzenia testujące do silników, warsztatowe urządzenia testujące do pomp wtryskowych, rozruszników i generatorów, baterie i akumulatory, ładowarki, testery baterii i akumulatorów, wzmacniacze, transformatory, bębny kablowe, elektryczne i elektroniczne odległościomierze, wysokościomierze, kątomierze, pochylomierze, czujniki do wykrywania metali i innych materiałów, komputery stosowane przy nawadnianiu, części i akcesoria do wszystkich w/w towarów o ile zawarte w kl. 9, **11** urządzenia grzewcze, do gotowania, grillowania, grzania i chłodzenia, zapłonniki gazowe, o ile zawarte w kl. 11, reflektory punktowe i światła, w tym również do pojazdów, urządzenia chłodzące/lodówki, systemy wentylacyjne, suszarki do włosów, ekspresy do kawy, suszarki bębnowe, opiekacze, piekarniki, elektryczne urządzenia do gotowania jajek, tostery, systemy klimatyzacyjne, urządzenia monitorujące i kontrolne do grzejników gazowych, węzelspryskiwacze wodne i głowice spryskujące jak również elementy łączące do nich, spryskiwacze wodne, części i akcesoria do wszystkich w/w towarów o ile należą do kl. 11, **12** systemy unieruchamiające do pojazdów mechanicznych, mianowicie napinacze pasów, poduszki powietrzne i czujniki, urządzenia rozruchowe do silników wewnętrzznego spalania, układy odmrażające do samochodowych szyb przednich, hamulców ze wspomaganiami i hamulców pneumatycznych do pojazdów lądowych i sprzętu latającego, urządzenia przeciwoślizgowe (ABS), systemy kontroli przyczepności, sterowniki skrzyni biegów, systemy kontroli dynamiki pojazdów, wycieraczki przedniej szyby samochodowej, hydrauliczne systemy kierownic do pojazdów lądowych, sprzętu latającego i sprzętu wodnego, części i akcesoria do wszystkich w/w towarów o ile zawarte w kl. 12, **37** instalacja, konserwacja i przekazywanie do eksploatacji części i akcesoriów do pojazdów mechanicznych, samochodowych systemów radiowych, radiotelefonów, narzędzi ręcznych, przyrządów i urządzeń warsztatowych, generatorów energii elektrycznej, urządzeń domowych i kuchennych, systemów radiowych i telewizyjnych, urządzeń sanitarnych, systemów grzewczych i klimatyzacyjnych oraz mebli, utrzymywanie w dobrym stanie i remonty pojazdów mechanicznych w organizacjach sportów motorowych, **38** emisja programów, transmisja dźwięku, danych i obrazów przez satelity, **41** szkolenia i instruktaż osób trzecich w dziedzinie elektrotechniki i elektroniki, **42** planowanie i konsultacje budowlane i konstrukcyjne, tworzenie i instalacja programów do przetwarzania danych, wykonywanie obliczeń dla osób trzecich, wykonywanie zamówień na prace rozwojowe, testy i badania, konsultacje techniczne i usługi rzeczoznawców, **45** nadzór budynków i instalacji w celu ochrony.

(111) **200804** (220) 2005 01 06 (210) 289652

(151) 2007 11 26 (441) 2005 04 18

(732) EO NETWORKS Spółka z o.o., Warszawa, PL.

(540)

CAVA'CMS 

Kolor znaku: żółty, brązowy, biały

(531) 5.7.1, 27.5.1, 29.1.13

(510), (511) **09** software, oprogramowanie stałe komputerowe, nagrane publikacje elektroniczne (moduły ładowalne), programy komputerowe (software) ładowalne, **35** komputerowe zarządzanie plikami, reklama za pośrednictwem sieci komputerowej, publikowanie tekstów reklamowych, sortowanie danych w bazach komputerowych, wyszukiwanie informacji w plikach komputerowych (dla osób trzecich), wyszukiwanie w komputerowych bazach danych, zarządzanie zbiorami informatycznymi, **41** obsługa publikacji elektronicznych on-line (nieprzesyłalnych), publikacja elektroniczna on-line książek i periodyków, **42** projektowanie systemów komputerowych, projektowanie oprogramowania komputerowego, wypożyczenie oprogramowania komputerowego, administrowanie stronami komputerowymi (sieciowymi), instalacje oprogramowania komputerowego

wego, aktualizacja oprogramowania komputerowego, powielanie oprogramowania komputerowego, programowanie komputerowe, konwersja danych lub dokumentów na formę elektroniczną, konwersja danych przez programy komputerowe, licencjonowanie własności intelektualnej, konserwacja oprogramowania komputerowego.

(111) **200805** (220) 2005 03 07 (210) 292078
 (151) 2007 12 07 (441) 2005 06 13
 (732) ABRANETIS Sp. z o.o., Wrocław, PL.
 (540) abranetis

(510), (511) **16** książki, podręczniki, albumy, almanachy, czasopisma i inne materiały publikowane, katalogi, broszury, afisze, plakaty, kalendarze, karty pocztowe, **35** usługi w zakresie reklamy oraz reklamy za pośrednictwem sieci komputerowej, dystrybucji i rozpowszechniania materiałów reklamowych, doradztwo w zakresie organizacji i zarządzania działalnością gospodarczą, **41** usługi wydawnicze w zakresie publikowania książek, czasopism i periodyków, usługi w zakresie obsługi publikacji elektronicznych on-line oraz publikacje elektroniczne on-line książek i periodyków, usługi w zakresie obsługi centrów konferencyjnych, usługi w zakresie organizacji przyjęć rozrywkowych, **42** usługi w zakresie zarządzania prawami wyłącznymi, tworzenia i utrzymywania stron internetowych dla osób trzecich, doradztwo w zakresie opracowań naukowo-technicznych oraz doradztwo w zakresie własności intelektualnej, **43** usługi hoteli, pensjonatów, restauracji, kawiarni, cukierni, usługi cateringowe, usługi w zakresie organizacji przyjęć konsumpcyjnych.

(111) **200806** (220) 2005 06 02 (210) 295899
 (151) 2007 11 23 (441) 2005 09 05
 (732) AMBIENT MEDIA Spółka z o.o., Warszawa, PL.
 (540)



Kolor znaku: czerwony, biały, ciemnoszary

(531) 1.1.1, 26.4.2, 26.4.3, 27.5.1, 29.1.1, 29.1.6
 (510), (511) **09** wydawnictwa na nośnikach elektronicznych, urządzenia, układy i systemy do przekazywania informacji, **16** wydawnictwa na nośnikach papierowych, **35** usługi w zakresie kompleksowej obsługi reklamowej i marketingowej osób trzecich, **41** usługi w zakresie: organizowania wystaw związanych z kulturą lub edukacją, planowania przebiegu części rozrywkowych przyjęć, organizowania i prowadzenia seminariów, organizowania spektakli, organizowania i prowadzenia sympozjów, organizowania balów, organizowania i prowadzenia konferencji, organizowania i prowadzenia kongresów, organizowania i prowadzenia pracowni specjalistycznych, organizowania i prowadzenia sympozjów, organizowania i prowadzenia zjazdów, organizowania konkursów edukacyjnych lub rozrywkowych, organizowania konkursów piękności, organizowania przyjęć rozrywkowych, organizowania wystaw z dziedziny kultury lub edukacji, organizowania i obsługi konferencji, organizowania i obsługi kongresów, organizowania i obsługi konkursów edukacyjnych lub rozrywkowych, pokazów w zakresie kształcenia praktycznego, prowadzenia klubów zdrowia poprawiających kondycję, wykonywania zdjęć, usługi impresariów dotyczące organizowania spektakli.

(111) **200807** (220) 2005 07 15 (210) 296381
 (151) 2007 11 16 (441) 2005 10 17
 (732) STAGECOLOR COSMETICS Luiza Lenartowicz, Gorzów Wlkp., PL.
 (540)



(531) 26.4.2, 27.5.1

(510), (511) **03** kosmetyki upiększające, preparaty do makijażu oczu, pomadki do ust, tusze do rzęs, środki do pielęgnacji ust (nie do celów leczniczych), kosmetyczne ołówki, ołówki do brwi, lakiery do paznokci, zmywacze do paznokci, puder do makijażu, **35** promocja sprzedaży, promocja sprzedaży dla osób trzecich, organizowanie wystaw w celach handlowych lub reklamowych, reklama, rozpowszechnianie (dystrybucja) materiałów reklamowych (próbek, druków, prospektów, ulotek, broszur), wynajmowanie powierzchni na cele targowe i handlowe, publikowanie tekstów reklamowych, uaktualnianie za pośrednictwem sieci komputerowej (internet) materiałów reklamowych, rozpowszechnianie ogłoszeń reklamowych, reklama telewizyjna, reklama prasowa, zarządzanie profesjonalną działalnością artystyczną, organizowanie targów w celach handlowych i reklamowych, doradztwo w zakresie organizowania działalności gospodarczej i prowadzenie działalności gospodarczej, **41** nauczanie, kursy dla profesjonalistów, kursy korespondencyjne, organizowanie i prowadzenie konkursów edukacyjnych i rozrywkowych, seminariów, sympozjów, zjazdów, kongresów i konferencji, organizowanie pracowni specjalistycznych, publikowanie książek, produkcja filmów na taśmach wideo (DVD) z dziedziny wizażystyki (makijaż profesjonalny), nagrywanie i montaż filmów, publikowanie tekstów innych niż reklamowe, organizowanie konkursów piękności, usługi edukacyjne wyższych uczelni, **44** usługi salonów piękności w zakresie usług kosmetycznych (w zakresie usług wizażystycznych).

(111) **200808** (220) 2005 09 02 (210) 299626
 (151) 2008 01 31 (441) 2005 12 12
 (732) „SALTEX” Sp. z o.o., Łódź, PL.
 (540) e.classic
 (510), (511) **25** odzież, bielizna osobista, stroje sportowe.

(111) **200809** (220) 2005 09 13 (210) 299962
 (151) 2007 11 08 (441) 2005 12 27
 (732) ALMA-COLOR Spółka z o.o., Gniew, PL.
 (540) ALMADUR

(510), (511) **01** odczynniki i składniki chemiczne do produkcji farb i lakierów, żywice akrylowe, rozcieńczalniki do lakierów, dodatki ulepszające do farb i lakierów w postaci odczynników chemicznych poprawiających właściwości fizyko-chemiczne finalnego produktu, **02** lakiery samochodowe, podkłady reaktywne penetrujące lakierowane metalowe podłoże, podkłady wypełniające stanowiące międzywarstwę pomiędzy lakierowanym podłożem, a warstwą lakieru nawierzchniowego, kity szpachlowe, powłoki zabezpieczające podwozia samochodowe, farby i lakiery do zabezpieczeń antykorozyjnych, **03** pasty polerskie.

(111) **200810** (220) 2005 09 13 (210) 299963
 (151) 2007 11 08 (441) 2005 12 27
 (732) ALMA-COLOR Spółka z o.o., Gniew, PL.
 (540) ALMAKOR

(510), (511) **01** odczynniki i składniki chemiczne do produkcji farb i lakierów, żywice akrylowe, rozcieńczalniki do lakierów, dodatki ulepszające do farb i lakierów w postaci odczynników chemicznych poprawiających właściwości fizyko-chemiczne finalnego produktu, **02** lakiery samochodowe, podkłady reaktywne penetrujące lakierowane metalowe podłoże, podkłady wypełniające stanowiące międzywarstwę pomiędzy lakierowanym podłożem, a warstwą lakieru nawierzchniowego, kity szpachlowe, powłoki zabezpieczające podwozia samochodowe, farby i lakiery do zabezpieczeń antykorozyjnych, **03** pasty polerskie.

(111) **200811** (220) 2004 02 09 (210) 276032
 (151) 2007 11 15 (441) 2004 05 17
 (732) Stanisław Piwowarski, Wilga, PL.
 (540) ASOCJACJA HAGAW
 (510), (511) **35** zarządzanie działalnością artystyczną, **41** usługi orkiestry.

(111) **200812** (220) 2004 02 10 (210) 276152
 (151) 2007 11 29 (441) 2004 05 17
 (732) „ART-MLECZ” B. Kasprzyk, J. Okoczek Spółka Jawna, Chrzanów, PL.

(540)



Kolor znaku: zielony, żółty, czarny, biały

(531) 3.4.1, 26.1.2, 27.5.1, 29.1.14

(510), (511) **04** paliwa stałe i płynne, **35** organizacja targów i wystaw w celach handlowych bądź reklamowych oraz zgrupowanie na rzecz osób trzecich niżej wymienionych towarów pozwalających nabywcy wygodnie je oglądać bądź kupować w sklepach, hurtowniach: nabiał, tłuszcze, napoje bezalkoholowe, napoje alkoholowe.

(111) **200813** (220) 2004 04 05 (210) 278842
 (151) 2007 11 20 (441) 2004 07 12
 (732) „CHŁODNIA ZŁOTNIKI” Sp. z o.o., Petryki, PL.
 (540)

CHŁODNIA ZŁOTNIKI

(531) 27.5.1

(510), (511) **29** mięso i jego przetwory, potrawy na bazie mięsa, ekstrakty mięsne, paszety mięsne, konserwy mięsne, wyroby wędliniarskie, sosy mięsne, tłuszcze zwierzęce, smalec, wyroby garnażeryjne, drób, przetwory z drobiu, ryby, przetwory z ryb, owoce morza, dziczyzna, jaja, mleko i produkty z mleka, sery, galaretki, dżemy, bakalie, owoce, warzywa i grzyby suszone, konserwowane, mrożone i gotowane, przetwory owocowo-warzywne, oleje i tłuszcze jadalne, zupy, składniki do przyrządzania zup, sałatki, koncentraty obiadowe, wyroby kulinarne do spożycia, buliony, proteiny spożywcze, mrożone mięso i jego przetwory, mrożony drób, mrożone ryby, mrożone wyroby kulinarne i gastronomiczne, **30** aromaty do żywności i napojów, przyprawy, sól, kawa i namiastki kawy, herbata, kakao, czekolada, cukier, ryż, kasze spożywcze, mąka, wyroby na bazie mąki, mrożone produkty mączne, preparaty zbożowe, makarony, wyroby piekarnicze, wyroby cukiernicze, słodczyce, lody, miód, drożdże, proszki do pieczenia, musztarda, ocet, koncentraty spożywcze, budynie, kisiel, sosy, majonez, keczup, dressingi do sałat, przekąski, pasty do pieczenia, **40** usługi chłodnicze, przetwórstwo owocowo-warzywne i płodów rolnych.

(111) **200814** (220) 2004 11 22 (210) 287928
 (151) 2007 10 03 (441) 2005 03 07
 (732) Marek Świderczuk, Rejowiec Fabryczny, PL.
 (540)

DRENCER

(531) 26.11.1, 27.5.1

(510), (511) **01** mieszanki do produkcji ceramiki technicznej, materiały ceramiczne, zwłaszcza do filtrów, **19** ogniotrwałe materiały.

(111) **200815** (220) 2005 05 30 (210) 295731
 (151) 2007 11 09 (441) 2005 09 05
 (732) KONIMPEX-INVEST Spółka Akcyjna, Konin, PL.
 (540)



Kolor znaku: ciemnoniebieski, biały

(531) 7.1.8, 26.4.9, 26.11.1, 26.11.12, 27.5.1, 29.1.4

(510), (511) **36** usługi w zakresie obrotu nieruchomości, administrowanie i zarządzanie nieruchomościami, pośrednictwo w handlu mieszkaniami, wykonanie analiz finansowych, wycena nieruchomości i majątku, wynajmowanie mieszkań i nieruchomości, **37** usługi w zakresie budownictwa mieszkaniowego, **42** usługi projektowe i doradcze dotyczące budownictwa.

(111) **200816** (220) 2005 07 25 (210) 298180
 (151) 2007 11 09 (441) 2005 10 31
 (732) ArtLin S.C. Ryszard i Barbara Czarnieccy, Wągrowiec, PL.
 (540) artlin
 (510), (511) **06** liny metalowe, **17** liny gumowe, **22** liny niemetalowe, sznury i powrozy.

(111) **200817** (220) 2005 07 26 (210) 298250
 (151) 2007 11 23 (441) 2005 10 31
 (732) „APLISENS-Produkcja Przetworników Ciśnienia i Aparatury Pomiarowej” Sp. z o.o., Warszawa, PL.
 (540)

PMS-□□□□

(531) 26.4.9, 27.5.1
 (510), (511) **09** elementy automatyki przemysłowej-mierniki, wyświetlacze i rejestratory.

(111) **200818** (220) 2005 07 26 (210) 298252
 (151) 2007 11 23 (441) 2005 10 31
 (732) „APLISENS-Produkcja Przetworników Ciśnienia i Aparatury Pomiarowej” Sp. z o.o., Warszawa, PL.
 (540)

CT-□□□□

(531) 26.4.9, 27.5.1
 (510), (511) **09** elementy automatyki przemysłowej-czujniki temperatury.

(111) **200819** (220) 2005 09 23 (210) 300326
 (151) 2007 11 16 (441) 2005 12 27
 (732) EKKEKO s.c. Tomasz Lademann & Magdalena Donarska, Bolszewo, PL.
 (540) EKKEKO

(510), (511) **01** cement, kleje przemysłowe, preparaty do impregnowania cementu, preparaty do klejenia, gruntowania stosowane w budownictwie, preparaty do konserwacji materiałów budowlanych, preparaty do odklejania materiałów izolacyjnych stosowane w budownictwie, preparaty przeciwwilgociowe do konstrukcji murywanych, preparaty wodoszczelne do cementu, preparaty woduszczelniające do murów, rozpuszczalniki do lakierów, silikon, spoiwa do materiałów budowlanych, środki chemiczne do napowietrzania betonu, żywice w stanie surowym stosowane w budownictwie, środki chemiczne dla przemysłu, **19** materiały budowlane niemetalowe takie jak: asphalt, azbestocement, beton, betonowe elementy budowlane, bitum, bitumiczne produkty dla budownictwa, cegły, cement budowlany, dachówki niemetalowe, drewno budowlane, filc dla budownictwa, gips, glina, gonty, granit, kamień budowlany, karton budowlany, kreda surowa, krokwie dachowe, kruszywa kwarcowe, dolomitowe, kwarc, lepiszcza do konserwacji dróg, lepiszcza do reperacji dróg, listwy do gzymsów niemetalowe,łaty niemetalowe, łupki, łupkowy proszek, magnezowy cement, marmur, mozaiki dla budownictwa, nadproża niemetalowe, okładziny niemetalowe, piasek budowlany, płytki dachowe, płytki wykładzinowe, płyty cementowe, pokrycia dachowe niemetalowe, powłoki cementowe ognioodporne, progi niemetalowe, smoła, spoiwa murarskie, stropy niemetalowe, stolarka budowlana, sufity niemetalowe, szalunki do betonu niemetalowe, szkło izolacyjne, szyny winylowe, taśmy smołowane, terakota, tynki, wapno, wylewki, zaprawa budowlana, żużel, żwir, **35** usługi importowo-eksportowe w zakresie materiałów budowlanych, usługi prowadzenia sklepów i hurtowni z materiałami budowlanymi, **37** usługi budowlane i remontowe związane z wzniesieniem i wykańczaniem budynków, przygotowanie terenów pod budowę, usługi instalacyjne związane z budownictwem, nadzór, remonty i konserwacja obiektów budowlanych, usługi zastępstwa inwestycyjnego w zakresie budownictwa.

(111) **200820** (220) 2005 09 23 (210) 300327
 (151) 2007 11 16 (441) 2005 12 27

(732) EKKEKO s.c. Tomasz Lademann & Magdalena Donarska, Bolszewo, PL.
(540)



Kolor znaku: brązowy, niebieski, czarny

(531) 24.15.1, 27.5.1, 29.1.4, 29.1.7, 29.1.8
(510), (511) **01** cement, kleje przemysłowe, preparaty do impregnowania cementu, preparaty do klejenia, gruntowania stosowane w budownictwie, preparaty do konserwacji materiałów budowlanych, preparaty do odklejania materiałów izolacyjnych stosowane w budownictwie, preparaty przeciwwilgociowe do konstrukcji murywanych, preparaty wodoszczelne do cementu, preparaty wodoszczelniające do murów, rozpuszczalniki do lakierów, silikony, spoiwa do materiałów budowlanych, środki chemiczne do napowietrzania betonu, żywice w stanie surowym stosowane w budownictwie, środki chemiczne dla przemysłu, **19** materiały budowlane niemetalowe takie jak: asfalt, azbestocement, beton, betonowe elementy budowlane, bitum, bitumiczne produkty dla budownictwa, cegły, cement budowlany, dachówki niemetalowe, drewno budowlane, filc dla budownictwa, gips, glina, gonty, granit, kamień budowlany, karton budowlany, kreda surowa, krokwie dachowe, kruszywa kwarcowe, dolomitowe, kwarc, lepiszcza do konserwacji dróg, lepiszcza do reparacji dróg, listwy do gzymsów niemetalowe, łąty niemetalowe, łupki, łupkowy proszek, magnezowy cement, marmur, mozaiki dla budownictwa, nadproża niemetalowe, okładziny niemetalowe, piasek budowlany, płytki dachowe, płytki wykładzinowe, płyty cementowe, pokrycia dachowe niemetalowe, powłoki cementowe ognioodporne, progi niemetalowe, smoła, spoiwa murarskie, stropy niemetalowe, stolarka budowlana, sufity niemetalowe, szalunki do betonu niemetalowe, szkło izolacyjne, szyny winylowe, taśmy smołowane, terakota, tynki, wapno, wylewki, zaprawa budowlana, żużel, żwir, **35** usługi importowo-eksportowe w zakresie materiałów budowlanych, usługi prowadzenia sklepów i hurtowni z materiałami budowlanymi, **37** usługi budowlane i remontowe związane z wzniesieniem i wykańczaniem budynków, przygotowanie terenów pod budowę, usługi instalacyjne związane z budownictwem, nadzór, remonty i konserwacja obiektów budowlanych, usługi zastępstwa inwestycyjnego w zakresie budownictwa.

(111) **200821** (220) 2003 01 23 (210) 260123
(151) 2008 02 14 (441) 2003 07 28
(732) THE COCA-COLA COMPANY, Atlanta, US.
(540)



(531) 11.3.5
(510), (511) **21** pojemniki (wykonane nie z metali szlachetnych, ani nie pokryte nimi), wyroby szklane, porcelanowe i fajansowe nie ujęte w innych klasach.

(111) **200822** (220) 2003 10 13 (210) 271165
(151) 2007 11 23 (441) 2004 04 19
(732) Bank BPH S.A., Kraków, PL.
(540) SREBRNY SEZAM

(510), (511) **09** kodowane karty magnetyczne, **35** kompilacja i systematyzacja informacji w komputerowych bazach danych, skomputeryzowane zarządzanie zbiorami informacji, prowadzenie wyciągów z kont bankowych, doradztwo handlowe i gospodarcze, **36** zarządzanie kapitałem, analizy i wyceny finansowe, czynności bankowe i inne czynności finansowe świadczone także za pośrednictwem sieci elektronicznej w tym: emitowanie kart płatniczych, operacje i doradztwo finansowe, notowania giełdowe, pośrednictwo giełdowe, informacja bankowa, transfer kapitałowy, obsługa kart debetowych i kredytowych, usługi maklerskie, dokonywanie transakcji finansowych,

przyjmowanie lokat bankowych, udzielanie i przyjmowanie transakcji poręczeń i gwarancji bankowych, operacje wekslowe i czekowe, obsługa pożyczek bankowych, usługi leasingowe, udostępnianie skrytek sejfowych, przechowywanie przedmiotów i papierów wartościowych, trust inwestycyjny o nieograniczonej wielkości emisji, ekspertyzy w zakresie rynku kapitałowego oraz polityki inwestycyjnej przedsiębiorstw, informacja kapitałowa i inwestycyjna udzielana za pośrednictwem sieci komputerowej, **38** komunikacja w sieci elektronicznej, poczta elektroniczna, zlecenie przywoławcze.

(111) **200823** (220) 2003 11 26 (210) 273125
(151) 2008 01 25 (441) 2004 04 19
(732) „INTER PACK” Spółka z o.o., Warszawa, PL.
(540)



Kolor znaku: ciemnożółty, niebieski

(531) 26.11.1, 27.5.1, 29.1.2, 29.1.4
(510), (511) **12** bagażniki do pojazdów.

(111) **200824** (220) 2003 12 08 (210) 273592
(151) 2008 02 06 (441) 2004 04 19
(732) BeautyBank Inc.(a Delaware corporation), New York, US.
(540) BRIGHT FUTURE

(510), (511) **03** kosmetyki, preparaty do pielęgnacji skóry, produkty toaletowe, preparaty do pielęgnacji włosów oraz wyroby perfumeryjne.

(111) **200825** (220) 2004 05 10 (210) 280610
(151) 2008 01 31 (441) 2004 08 23
(732) Przedsiębiorstwo Produkcyjno-Handlowo-Usługowe NIK-POL Sp. z o.o., Bobrowniki, PL.

(540) Wędzonka ze spichrza
(510), (511) **29** szynka, baleron, boczek, polędwica, karczek, salceson, kiełbasa.

(111) **200826** (220) 2004 07 26 (210) 283703
(151) 2008 01 16 (441) 2004 11 02
(732) „Queris” Sp. z o.o., Piekary Śląskie, PL.
(540)



Kolor znaku: czarny, czerwony, żółty, niebieski, zielony, szary

(531) 5.3.11, 5.3.13, 5.3.15, 26.4.1, 27.5.1, 29.1.15
(510), (511) **09** komputery i urządzenia do przetwarzania danych, komputerowe urządzenia peryferyjne, urządzenia telekomunikacyjne i do przesyłania danych, oprogramowanie, akcesoria i części zamienne do komputerów, **37** usługi konserwacyjne, instalacyjne, naprawy maszyn i urządzeń, naprawy i konserwacja sprzętu elektrycznego, komputerowego i sieci komputerowych, **42** usługi programowania dla osób trzecich, usługi projektowania systemów komputerowych, usługi doradztwa w zakresie technik informatycznych, sprzętu komputerowego i oprogramowania komputerowego, zakładanie i prowadzenie stron WWW, dzierżawa domen internetowych, sprzedaż praw do domen internetowych, rejestrowanie na rzecz osób trzecich domen internetowych, usługi kawiarni internetowych, obrót prawami do domen internetowych, opracowywanie stron internetowych, usługi w zakresie projektowania programów komputerowych i baz danych komputerowych na rzecz osób trzecich oraz usługi udostępniania programów komputerowych i baz danych osobom trzecim, wypożyczanie komputerów, baz danych i programów komputerowych.

(111) **200827** (220) 2004 10 05 (210) 286164
 (151) 2007 11 19 (441) 2005 01 10
 (732) KALOKAGATIA Joanna Zientek, Racibórz, PL.
 (540)



Kolor znaku: purpurowy, biały, grafitowy

(531) 1.7.19, 26.2.5, 26.4.1, 27.5.1, 29.1.13
 (510), (511) **16** artykuły biurowe z wyjątkiem mebli, materiały piśmienne, papier, karton, tektura i wyroby z tych, materiałów, opakowania, papier do pakowania, pudełka kartonowe lub z tektury, rury tekturowe, torby do pakowania z papieru lub tworzyw sztucznych, folie z tworzyw sztucznych do pakowania, materiały z tworzyw sztucznych do pakowania, tablice ogłoszeniowe na afisze z kartonu lub papieru, obrusy papierowe, serwety, ręczniki papierowe, druki, materiały drukowane, materiały szkoleniowe i instruktażowe, afisze, plakaty z papieru lub kartonu, albumy, almanachy, atlasy, broszury, gazety, czasopisma, indeksy, skorowidze, kalendarze, katalogi, komiksy, książki, notatniki, plany, prospekty, rozkłady, repertuary godzinowe, kalkomanie, karty pocztowe, znaczki pocztowe, bilety, zakładki do książek, kleje do materiałów piśmiennych do celów domowych, taśmy przyklepne do celów papierniczych lub do użytku domowego, maszyny do pisania i sprzęt biurowy, materiały intrologatorskie, materiały fotograficzne, fotografie, ramki do fotografii, urządzenia do oprawiania fotografii, materiały przeznaczone dla artystów, pędzle malarskie, akwaforty, akwarele, chromolitografie, fotografatura, galwanotypia, rysunki, rycin, obrazy oprawione lub nie, reprodukcje graficzne, dzieła sztuki litograficzne, makiety architektoniczne, modele, tworzywa sztuczne do modelowania, czcionki drukarskie, matryce, wykroje do szycia, wzory do haftowania, wzory do kalkowania, globusy ziemskie, różańce, maty na siedzenia, zbiorniki, **35** aukcje publiczne, badania opinii publicznej, badanie rynku, pozyskiwanie danych do komputerowych baz danych, wyszukiwanie informacji w plikach komputerowych dla osób trzecich, komputerowe zarządzanie plikami, rekrutacja personelu, dobór personelu za pomocą metod psychotechnicznych, usługi sekretarskie, usługi maszynopisania, usługi stenografowania, powielanie dokumentów, fotokopowanie, usługi w zakresie zaopatrzenia osób trzecich, obróbka tekstów, profesjonalne zarządzanie działalnością artystyczną, usługi agencji reklamowych, reklamy: radiowe, telewizyjne, prasowe, za pośrednictwem sieci komputerowej, korespondencyjne, wynajem czasu reklamowego we wszystkich środkach przekazu, wynajmowanie miejsc na umieszczanie ogłoszeń lub reklam, uaktualnianie materiałów reklamowych, dystrybucja materiałów reklamowych, wypożyczanie materiałów reklamowych, rozpowszechnianie ogłoszeń reklamowych, rozlepianie plakatów reklamowych, organizowanie wystaw w celach handlowych lub reklamowych, organizowanie targów w celach handlowych lub reklamowych, pokazy towarów, promocja sprzedaży, dystrybucja próbek, dekorowanie wystaw sklepowych, manekiny do celów reklamowych i promowania sprzedaży, **40** drukarnie: drukowanie litograficzne, drukowanie offsetowe, drukowanie rysunków, drukowanie wzorców, intrologatorstwo, laminowanie, obróbka papieru, obróbka tkanin, obróbka włókien, obróbka taśm filmowych, wywoływanie filmów fotograficznych, wykonywanie odbitek fotograficznych, kopiowanie zdjęć, skład fotograficzny, oprawianie dzieł sztuki, grawerowanie, trawienie, powlekanie galwaniczne, kompletowanie materiałów na zamówienie, **41** edukacja, kształcenie praktyczne informacje o edukacji, porady w zakresie edukacji lub kształcenia, sprawdziany pedagogiczne, organizowanie i prowadzenie konferencji, organizowanie i prowadzenie kongresów, organizowanie i prowadzenie pracowni specjalistycznych, organizowanie i prowadzenie seminariów, organizowanie i prowadzenie sympozjów, organizowanie i prowadzenie zjazdów, organizowanie konkursów edukacyjnych lub rozrywkowych, organizowanie wystaw z dziedziny kultury lub edukacji, usługi klubowe w zakresie rozrywki lub nauczania, publikowanie książek, publikowanie tekstów innych niż teksty reklamowe, publikacja elektroniczna on-line książek i periodyków, obsługa publikacji elektronicznych on-line, mikro-wydawnictwa, wypożyczanie książek, usługi reporterskie, fotoreportaże, zdjęcia, usługi tłumaczenia, pisanie scenariuszy, usługi impresariów, realizacja spektakli, rezerwowanie miejsc na spektakle, wypożyczanie dekoracji do spektakli, wystawianie spektakli, usługi artystów teatralnych, przedstawienia teatralne, wypożyczanie dekoracji teatralnych, wypożyczanie aparatury oświetleniowej

do dekoracji teatralnych lub do studiów telewizyjnych, produkcja filmów, usługi studiów filmowych, nagrywanie filmów na taśmach wideo, montaż taśm wideo, postsynchronizacja, sporządzanie napisów do filmów, wypożyczanie filmów kinematograficznych, wypożyczanie taśm wideo, usługi studiów nagrań, wypożyczanie nagrań dźwiękowych, montaż programów radiowych i telewizyjnych, usługi orkiestr, usługi komponowania muzyki, rozrywka, informacja o rozrywce, informacja o imprezach rozrywkowych, usługi związane z organizowaniem i obsługą dyskotek, parki rozrywki, nocne kluby, organizowanie loterii, organizowanie konkursów piękności, organizowanie balów, organizowanie przyjęć, agencje wynajmowanie modeli do pozowania artystom, kultura fizyczna, organizowanie obozów sportowych, organizowanie zawodów sportowych, usługi związane z organizacją wypoczynku, informacje o wypoczynku, organizowanie obozów wakacyjnych, użytkowanie sal kinowych, użytkowanie sal koncertowych, **42** architektura, planowanie urbanistyczne, projektowanie dekoracji wnętrz, dekoracja wnętrz, usługi artystów grafików, usługi projektantów mody, stylizacja, wzornictwo przemysłowe, projektowanie opakowań, badania prawne, rozstrzyganie spraw spornych, zarządzanie prawami autorskimi, doradztwo w zakresie własności intelektualnej, licencjonowanie własności intelektualnej, usługi związane z bezpieczeństwem własności intelektualnej, stwierdzanie autentyczności dzieł sztuki, instalacje oprogramowania komputerowego, administrowanie stronami komputerowymi, tworzenie i utrzymywanie stron internetowych dla osób trzecich.

(111) **200828** (220) 2004 10 11 (210) 286428
 (151) 2007 11 06 (441) 2005 01 24
 (732) Société Anonime (S.A.) Malbranque, Illies, FR.
 (540) malbranque

(510), (511) **06** metalowe rurociągi, kanalizacje, osprzęt, armatura i części rurociągów i kanalizacji, zwłaszcza rury kanalizacyjne, krępownice do rur, zawory, złączki, z wężyki, filtry, połączenia oczyszczające, odpowietrzniki, korki i krany spustowe, kolanka w tym zawory wzniosowe, zawory i wyposażenie technologiczne rurociągów nadtowych i ich układów, wyposażenie szybów wiertniczych zawarte w tej klasie.

(111) **200829** (220) 2004 12 09 (210) 288624
 (151) 2008 01 31 (441) 2005 03 21
 (732) Przedsiębiorstwo Produkcyjno-Handlowe „DAMEX”
 Sp. z o.o., Pszczyzna, PL.
 (540)



Kolor znaku: czerwony, czarny, biały

(531) 26.11.3, 27.5.1, 29.1.13
 (510), (511) **18** wyroby ze skóry i imitacji skóry, **25** odzież dla kobiet i dziewcząt, nakrycia głowy, obuwie, **26** dodatki do odzieży ujęte w tej klasie, **35** grupowanie na rzecz osób trzecich różnych towarów pozwalające nabywcy wygodnie je oglądać i kupować w sklepie i/lub hurtowni wyrobów ze skóry, imitacji skóry, odzieży dla kobiet i dziewcząt, nakryć głowy, obuwia, dodatków do odzieży, szali, szalików, chust.

(111) **200830** (220) 2005 02 10 (210) 290922
 (151) 2008 01 09 (441) 2005 05 16
 (732) Centrum Doradztwa Rolniczego, Brwinów, PL.
 (540)



Kolor znaku: zielony, biały, czerwony

(531) 1.17.11, 27.5.1, 29.1.13
 (510), (511) **16** publikacje, periodyki, broszury, czasopisma, materiały dydaktyczne, materiały szkoleniowe, kalendarze, plakaty, artykuły

papiernicze, prospekty, katalogi, foldery, książki, reprodukcje rysunków, papier firmowy, wizytówki, **40** usługi poligraficzne, drukowanie, **41** organizacja targów, wystaw związanych z kulturą i edukacją.

(111) **200831** (220) 2005 02 14 (210) 291130
(151) 2007 12 14 (441) 2005 05 30
(732) Danone Sp. z o.o., Warszawa, PL.
(540) Więcej z jedzenia, więcej z życia
(510), (511) **05** fermenty mleczne do celów farmaceutycznych i laktoza, produkty dietetyczne do użytku medycznego, preparaty medyczne do odchudzania, olejki do celów medycznych, napary medyczne, cukier do celów medycznych, preparaty witaminowe, żywność dla niemowląt w szczególności mleczna mąka, zupy, zupy w proszku, mleko, mleko w proszku, kompoty owocowe, puree warzywne, puree warzywne w formie suchej, soki warzywne i owocowe, kasze dla dzieci, **29** suszone, konserwowane i/lub gotowane warzywa i owoce, kompoty, dżemy, galaretki, zupy, mleko, mleko w proszku, mleko smakowe żelowane i ubite produkty mleczne, produkty nabiałowe, desery mleczne, jogurty, jogurty do picia, pianki, kremy, desery kremowe, świeża śmietanka, masło, pasty serowe, sery, sery dojrzale, dojrzale sery z pleśnią, świeże sery niedojrzale i sery w solance, białe sery, sery odcedzone, naturalne lub aromatyzowane sery świeże sprzedawane w formie stałej lub ciekłej, napoje zawierające głównie mleko lub produkty nabiałowe, napoje mleczne zawierające owoce, naturalne lub aromatyzowane sfermentowane produkty nabiałowe, **30** napoje na bazie kawy, napoje na bazie kakao, napoje na bazie czekolady, lody jadalne, lody jadalne w całości lub w części przygotowane z jogurtu, sorbety, jogurty mrożone (lody cukiernicze), miód, sól, musztarda, ocet, sosy (przyprawy), słodkie sosy, preparaty zbożowe, płatki śniadaniowe, sosy owocowe, **32** soki warzywne i owocowe, napoje na bazie warzyw i owoców, napoje bezalkoholowe, preparaty do przygotowywania napojów, syropy do napojów, bezalkoholowe ekstrakty owocowe lub warzywne, bezalkoholowe napoje zawierające małe ilości produktów mlecznych, bezalkoholowe napoje zawierające małe ilości fermentów mlecznych, napoje zawierające głównie fermenty mleczne.

(111) **200832** (220) 2005 04 29 (210) 294458
(151) 2007 11 14 (441) 2005 08 08
(732) POLKOMTEL S.A., Warszawa, PL.
(540)

max profit!

(531) 24.17.1
(510), (511) **09** aparaty, przewody i słuchawki telefoniczne, automaty sprzedające i mechanizmy do urządzeń uruchamianych przez wrzucenie monety lub żetonu, kasy rejestrujące, komputery i sprzęt przetwarzający dane, magnetyczne nośniki danych, maszyny liczące, płyty (dyski) z nagraniami, urządzenia do gaszenia ognia, urządzenia do nagrywania, transmisji, reprodukcji danych, dźwięku lub obrazu, urządzenia i przyrządy naukowe, żeglarskie, geodezyjne, elektryczne, kinematograficzne, optyczne, wagowe, pomiarowe, sygnalizacyjne, kontrolne, do ratowania życia, do celów dydaktycznych, **35** usługi polegające na: rejestrowaniu, sporządzaniu odpisów, składzie, kompilacji, transmisji, transkrypcji, systematyzacji pisemnych informacji (komunikatów) oraz rejestrowaniu a także wykorzystaniu lub kompilacji danych matematycznych lub statystycznych oraz zarządzaniu zbiorami informatycznymi, usługi w zakresie: reklamy i działalności informacyjnej, badania rynku, telefonicznego udzielania informacji, organizacji wystaw lub targów handlowych i reklamowych, pośrednictwa w zawieraniu umów kupna-sprzedaży poprzez telefon i internet, usługi telekomunikacyjne świadczone on line polegające na umożliwieniu osobom trzecim: zlecenia usług, świadczenia usług, zawierania umów, umów pośrednictwa, umów kupna-sprzedaży, wykonywania umów, zgrupowanie na rzecz osób trzecich towarów: apaszki jedwabne, antystresery, baloniki, bandanki, banery, bezrękawniki, bloczki post-it, bluzy, bombki, breloczki, chorągiewki, clipboardy, czapki, daszki, długopisy, elektroniczne urządzenia do tłumaczeń językowych, elektroniczne urządzenia ze słownikiem, etui skórzane na długopisy, etui skórzane na wizytówki, fido-dido, flagi, galanteria odzieżowa damska i męska, galanteria skórzana, galanteria papierowa, joja, kalendarze, kalkulatory, kapelusze, karafki, konstrukcje dmuchane i balony, kosmetyczki, kosmetyki, koszulki polo, krawaty,

kzeselka, kubki, kurtki, latawce, linijki, maskotki, materiały biurowe i szkolne, medale, pudełka, naklejki i nalepki, notesy, obrusy, odtwarzacze płyt kompaktowych i kaset, ołówki, opakowania na napoje, organizery, otwieracze do butelek, pałeczki chińskie, papiery pakowe, parasole, parasolki, parawany, para jedwabne, piłki, piórniki, plecaki, płotki, podkładki pod kubki, kieliszki i szklanki, podkładki pod mysz, pokrowce na telefony, pompony, portfele, postery, potykacze, radioodbiorniki, rękawiczki, ręczniki, sakwy rowerowe, sakwy podróżne, samochodowe osłony przeciwsłoneczne, siatki, skrobaczki do szyb, słodczyce, standy, stroje dla personelu, szale, szaliki, świece, tablice, teczki skórzane, terkotki, termosy, tłumacze polsko-angielskie, torby i torebki, torciki, trąbki, t-shirtsy, wizytowniki, wody perfumowane i perfumy, worki żeglarskie, wyroby ze szkła i porcelany, zabawki, zegary ściennie, zegarki, znaczki z logo, pozwalające nabywcy wygodnie oglądać i kupować te towary: w sklepie, w hurtowni, z katalogu różnych artykułów, na stronie internetowej, za pośrednictwem usługi elektronicznej, za pośrednictwem systemu telezakupów, wykorzystując zamówienie korespondencyjne, używając środków telekomunikacji, **36** usługi w zakresie: pośrednictwa w zawieraniu umów ubezpieczeniowych poprzez telefon i internet, sprawdzania stanu konta poprzez telefon i internet, usługi telekomunikacyjne świadczone on line polegające na umożliwieniu osobom trzecim: zawierania umów ubezpieczeniowych, umów kredytowych, umów bankowych oraz otwierania rachunków bankowych, dokonywania operacji bankowych, dostępu do konta bankowego, **38** usługi w zakresie: rozpowszechniania systemów przekazywania dźwięku i obrazu w łączności radiofonicznej, telegraficznej, telefonicznej, telefonii komórkowej, telefaksowej, w systemie cyfrowym, usługi w zakresie łączności: radiofonicznej, telegraficznej, telefonicznej, telefonii komórkowej i poprzez internet, telefaksowej, ustalania taryf i opłat, obsługi satelitów i przekazów satelitarnych, organizowania systemów transmisyjnych, przesyłania dźwięku, obrazu i sms-ów, usługi w zakresie: poczty elektronicznej, zleceń przywoławczych z zastosowaniem radia, telefonu lub innych środków komunikacji elektronicznej, usługi w zakresie prowadzenia: stacji radiowych, telewizyjnych oraz transmitowania dźwięku i obrazu, usługi w zakresie zbierania i przekazywania aktualności informacyjnych z wykorzystaniem: multimediów, urządzeń telekomunikacyjnych, usługi w zakresie wypożyczania telefonów, modemów i innych urządzeń telekomunikacyjnych, elektroniczny serwis informacji typu on-line polegający na tworzeniu, prowadzeniu baz danych i udostępnianiu informacji z możliwością elektronicznego przyjmowania i przekazywania wiadomości, obsługa klientów przy wykorzystaniu sieci internet umożliwiająca dostarczanie klientom informacji oraz otrzymywanie informacji od klientów, usługi telekomunikacyjne, **41** usługi w zakresie nauczania poprzez telefon, Internet, radio i telewizję.

(111) **200833** (220) 2005 04 29 (210) 294459
(151) 2007 11 14 (441) 2005 08 08
(732) POLKOMTEL S.A., Warszawa, PL.
(540) maxprofit
(510), (511) **09** aparaty, przewody i słuchawki telefoniczne, automaty sprzedające i mechanizmy do urządzeń uruchamianych przez wrzucenie monety lub żetonu, kasy rejestrujące, komputery i sprzęt przetwarzający dane, magnetyczne nośniki danych, maszyny liczące, płyty (dyski) z nagraniami, urządzenia do gaszenia ognia, urządzenia do nagrywania, transmisji, reprodukcji danych, dźwięku lub obrazu, urządzenia i przyrządy naukowe, żeglarskie, geodezyjne, elektryczne, kinematograficzne, optyczne, wagowe, pomiarowe, sygnalizacyjne, kontrolne, do ratowania życia, do celów dydaktycznych, **35** usługi polegające na: rejestrowaniu, sporządzaniu odpisów, składzie, kompilacji, transmisji, transkrypcji, systematyzacji pisemnych informacji (komunikatów) oraz rejestrowaniu a także wykorzystaniu lub kompilacji danych matematycznych lub statystycznych oraz zarządzaniu zbiorami informatycznymi, usługi w zakresie: reklamy i działalności informacyjnej, badania rynku, telefonicznego udzielania informacji, organizacji wystaw lub targów handlowych i reklamowych, pośrednictwa w zawieraniu umów kupna-sprzedaży poprzez telefon i internet, usługi telekomunikacyjne świadczone on line polegające na umożliwieniu osobom trzecim: zlecenia usług, świadczenia usług, zawierania umów, umów pośrednictwa, umów kupna-sprzedaży, wykonywania umów, zgrupowanie na rzecz osób trzecich towarów: apaszki jedwabne, antystresery, baloniki, bandanki, banery, bezrękawniki, bloczki post-it, bluzy, bombki, breloczki, chorągiewki, clipboardy, czapki, daszki, długopisy, elektroniczne urządzenia do tłumaczeń językowych, elektroniczne urządzenia ze słownikiem, etui skórzane na długopisy, etui skórzane na wizytówki, fido-dido,

flagi, galanteria odzieżowa damska i męska, galanteria skórzana, galanteria papierowa, joja, kalendarze, kalkulatory, kapelusze, karafki, konstrukcje dmuchane i balony, kosmetyczki, kosmetyki, koszulki polo, krawaty, krzeselka, kubki, kurtki, latawce, linijki, maskotki, materiały biurowe i szkolne, medale, pudełka, naklejki i nalepki, notesy, obrusy, odtwarzacze płyt kompaktowych i kaset, ołówki, opakowania na napoje, organizery, otwieracze do butelek, pałeczki chińskie, papiery pakowe, parasole, parasolki, parawany, para jedwabne, piłki, piórniki, plecaki, płotki, podkładki pod kubki, kieliszki i szklanki, podkładki pod mysz, pokrowce na telefony, pompony, portfele, postery, potykacze, radioodbiorniki, rękawiczki, ręczniki, sakwy rowerowe, sakwy podróżne, samochodowe osłony przeciwsłoneczne, siatki, skrobaczki do szyb, słodczyce, standy, stroje dla personelu, szale, szaliki, świece, tablice, teczki skórzane, terkotki, termosy, tłumacze polsko-angielskie, torby i torebki, torciki, trąbki, t-shirty, wizytowniki, wody perfumowane i perfumy, worki żeglarskie, wyroby ze szkła i porcelany, zabawki, zegary ściennie, zegarki, znaczki z logo, pozwalające nabywcy wygodnie oglądać i kupować te towary: w sklepie, w hurtowni, z katalogu różnych artykułów, na stronie internetowej, za pośrednictwem usługi elektronicznej, za pośrednictwem systemu telezakupów, wykorzystując zamówienie korespondencyjne, używając środków telekomunikacji, **36** usługi w zakresie: pośrednictwa w zawieraniu umów ubezpieczeniowych poprzez telefon i internet, sprawdzania stanu konta poprzez telefon i internet, usługi telekomunikacyjne świadczone on line polegające na umożliwieniu osobom trzecim: zawierania umów ubezpieczeniowych, umów kredytowych, umów bankowych oraz otwierania rachunków bankowych, dokonywania operacji bankowych, dostępu do konta bankowego, **38** usługi w zakresie: rozpowszechniania systemów przekazywania dźwięku i obrazu w łączności radiofonicznej, telegraficznej, telefonicznej, telefonii komórkowej, telefaksowej, w systemie cyfrowym, usługi w zakresie łączności: radiofonicznej, telegraficznej, telefonicznej, telefonii komórkowej i poprzez internet, telefaksowej, ustalania taryf i opłat, obsługi satelitów i przekazów satelitarnych, organizowania systemów transmisyjnych, przesyłania dźwięku, obrazu i sms-ów, usługi w zakresie: poczty elektronicznej, zleceń przywoławczych z zastosowaniem radia, telefonu lub innych środków komunikacji elektronicznej, usługi w zakresie prowadzenia: stacji radiowych, telewizyjnych oraz transmitowania dźwięku i obrazu, usługi w zakresie zbierania i przekazywania aktualności informacyjnych z wykorzystaniem: multimediów, urządzeń telekomunikacyjnych, usługi w zakresie wypożyczania telefonów, modemów i innych urządzeń telekomunikacyjnych, elektroniczny serwis informacji typu on-line polegający na tworzeniu, prowadzeniu baz danych i udostępnianiu informacji z możliwością elektronicznego przyjmowania i przekazywania wiadomości, obsługa klientów przy wykorzystaniu sieci internet umożliwiająca dostarczanie klientom informacji oraz otrzymywanie informacji od klientów, usługi telekomunikacyjne, **41** usługi w zakresie nauczania poprzez telefon, Internet, radio i telewizję.

(111) **200834** (220) 2005 04 29 (210) 294460
 (151) 2007 11 14 (441) 2005 08 08
 (732) POLKOMTEL Spółka Akcyjna, Warszawa, PL.
 (540)

maxprofit!

(531) 24.17.1, 27.5.1
 (510), (511) **09** aparaty, przewody i słuchawki telefoniczne, automaty sprzedające i mechanizmy do urządzeń uruchamianych przez wrzucenie monety lub żetonu, kasy rejestrujące, komputery i sprzęt przetwarzający dane, magnetyczne nośniki danych, maszyny liczące, płyty (dyski) z nagraniami, urządzenia do gaszenia ognia, urządzenia do nagrywania, transmisji, reprodukcji danych, dźwięku lub obrazu, urządzenia i przyrządy naukowe, żeglarskie, geodezyjne, elektryczne, kinematograficzne, optyczne, wagowe, pomiarowe, sygnalizacyjne, kontrolne, do ratowania życia, do celów dydaktycznych, **35** usługi polegające na: rejestrowaniu, sporządzaniu odpisów, składzie, kompilacji, transmisji, transkrypcji, systematyzacji pisemnych informacji (komunikatów) oraz rejestrowaniu a także wykorzystaniu lub kompilacji danych matematycznych lub statystycznych oraz zarządzaniu zbiorami informatycznymi, usługi w zakresie: reklamy i działalności informacyjnej, badania rynku, telefonicznego udzielania informacji, organizacji wystaw lub targów handlowych i reklamowych, pośrednictwa w zawieraniu umów kupna-sprzedaży poprzez telefon i Internet, usługi telekomunikacyjne świadczone

on-line polegające na umożliwieniu osobom trzecim: zlecenia usług, świadczenia usług, zawierania umów, umów pośrednictwa, umów kupna-sprzedaży, wykonywania umów, zgrupowanie na rzecz osób trzecich towarów: apaszki jedwabne, antystresery, baloniki, bandanki, banery, bezrękawniki, bloczki post-it, bluzy, bombki, breloczki, chorągiewki, clipboardy, czapki, daszki, długopisy, elektroniczne urządzenia do tłumaczeń językowych, elektroniczne urządzenia ze słownikiem, etui skórzane na długopisy, etui skórzane na wizytówki, fido-dido, flagi, galanteria odzieżowa damska i męska, galanteria skórzana, galanteria papierowa, joja, kalendarze, kalkulatory, kapelusze, karafki, konstrukcje dmuchane i balony, kosmetyczki, kosmetyki, koszulki polo, krawaty, krzeselka, kubki, kurtki, latawce, linijki, maskotki, materiały biurowe i szkolne, medale, pudełka, naklejki i nalepki, notesy, obrusy, odtwarzacze płyt kompaktowych i kaset, ołówki, opakowania na napoje, organizery, otwieracze do butelek, pałeczki chińskie, papiery pakowe, parasole, parasolki, parawany, para jedwabne, piłki, piórniki, plecaki, płotki, podkładki pod kubki, kieliszki i szklanki, podkładki pod mysz, pokrowce na telefony, pompony, portfele, postery, potykacze, radioodbiorniki, rękawiczki, ręczniki, sakwy rowerowe, sakwy podróżne, samochodowe osłony przeciwsłoneczne, siatki, skrobaczki do szyb, słodczyce, standy, stroje dla personelu, szale, szaliki, świece, tablice, teczki skórzane, terkotki, termosy, tłumacze polsko-angielskie, torby i torebki, torciki, trąbki, t-shirty, wizytowniki, wody perfumowane i perfumy, worki żeglarskie, wyroby ze szkła i porcelany, zabawki, zegary ściennie, zegarki, znaczki z logo, pozwalające nabywcy wygodnie oglądać i kupować te towary: w sklepie, w hurtowni, z katalogu różnych artykułów, na stronie internetowej, za pośrednictwem usługi elektronicznej, za pośrednictwem systemu telezakupów, wykorzystując zamówienie korespondencyjne, używając środków telekomunikacji, **36** usługi w zakresie: pośrednictwa w zawieraniu umów ubezpieczeniowych poprzez telefon i Internet, sprawdzania stanu konta poprzez telefon i Internet, usługi telekomunikacyjne świadczone on-line polegające na umożliwieniu osobom trzecim: zawierania umów ubezpieczeniowych, umów kredytowych, umów bankowych oraz otwierania rachunków bankowych, dokonywania operacji bankowych, dostępu do konta bankowego, **38** usługi w zakresie: rozpowszechniania systemów przekazywania dźwięku i obrazu w łączności radiofonicznej, telegraficznej, telefonicznej, telefonii komórkowej, telefaksowej, w systemie cyfrowym, usługi w zakresie łączności: radiofonicznej, telegraficznej, telefonicznej, telefonii komórkowej i poprzez Internet, telefaksowej, ustalania taryf i opłat, obsługi satelitów i przekazów satelitarnych, organizowania systemów transmisyjnych, przesyłania dźwięku, obrazu i sms-ów, usługi w zakresie: poczty elektronicznej, zleceń przywoławczych z zastosowaniem radia, telefonu lub innych środków komunikacji elektronicznej, usługi w zakresie prowadzenia: stacji radiowych, telewizyjnych oraz transmitowania dźwięku i obrazu, usługi w zakresie zbierania i przekazywania aktualności informacyjnych z wykorzystaniem: multimediów, urządzeń telekomunikacyjnych, usługi w zakresie wypożyczania telefonów, modemów i innych urządzeń telekomunikacyjnych, elektroniczny serwis informacji typu on-line polegający na tworzeniu, prowadzeniu baz danych i udostępnianiu informacji z możliwością elektronicznego przyjmowania i przekazywania wiadomości, obsługa klientów przy wykorzystaniu sieci Internet umożliwiająca dostarczanie klientom informacji oraz otrzymywanie informacji od klientów, usługi telekomunikacyjne, **41** usługi w zakresie nauczania poprzez telefon, Internet, radio i telewizję.

(111) **200835** (220) 2005 04 29 (210) 294461
 (151) 2007 11 14 (441) 2005 08 08
 (732) POLKOMTEL S.A., Warszawa, PL.
 (540)

maxprofit!

Kolor znaku: zielony, granatowy
 (531) 27.5.1, 29.1.12
 (510), (511) **09** aparaty, przewody i słuchawki telefoniczne, automaty sprzedające i mechanizmy do urządzeń uruchamianych przez wrzucenie monety lub żetonu, kasy rejestrujące, komputery i sprzęt przetwarzający dane, magnetyczne nośniki danych, maszyny liczące, płyty (dyski) z nagraniami, urządzenia do gaszenia ognia, urzą-

zenia do nagrywania, transmisji, reprodukcji danych, dźwięku lub obrazu, urządzenia i przyrządy naukowe, żeglarskie, geodezyjne, elektryczne, kinematograficzne, optyczne, wagowe, pomiarowe, sygnalizacyjne, kontrolne, do ratowania życia, do celów dydaktycznych, **35** usługi polegające na: rejestrowaniu, sporządzaniu odpisów, składzie, kompilacji, transmisji, transkrypcji, systematyzacji pisemnych informacji (komunikatów) oraz rejestrowaniu a także wykorzystaniu lub kompilacji danych matematycznych lub statystycznych oraz zarządzaniu zbiorami informatycznymi, usługi w zakresie: reklamy i działalności informacyjnej, badania rynku, telefonicznego udzielania informacji, organizacji wystaw lub targów handlowych i reklamowych, pośrednictwa w zawieraniu umów kupna-sprzedaży poprzez telefon i internet, usługi telekomunikacyjne świadczone on line polegające na umożliwieniu osobom trzecim: zlecenia usług, świadczenia usług, zawierania umów, umów pośrednictwa, umów kupna-sprzedaży, wykonywania umów, zgrupowanie na rzecz osób trzecich towarów: apaszki jedwabne, antystresery, baloniki, bandanki, banery, bezrękawniki, bloczki post-it, bluzy, bombki, breloczki, chorągiewki, clipboardy, czapki, daszki, długopisy, elektroniczne urządzenia do tłumaczeń językowych, elektroniczne urządzenia ze słownikiem, etui skórzane na długopisy, etui skórzane na wizytówki, fido-dido, flagi, galanteria odzieżowa damska i męska, galanteria skórzana, galanteria papierowa, joja, kalendarze, kalkulatory, kape-lusze, karafki, konstrukcje dmuchane i balony, kosmetyczki, kosmetyki, koszulki polo, krawaty, krzeselka, kubki, kurtki, latawce, linijki, maskotki, materiały biurowe i szkolne, medale, pudełka, naklejki i nalepki, notesy, obrusy, odtwarzacze płyt kompaktowych i kaset, ołówki, opakowania na napoje, organizery, otwieracze do butelek, pałeczki chińskie, papiery pakowe, parasole, parasolki, parawany, para jedwabne, piłki, piórnik, plecaki, płotki, podkładki pod kubki, kieliszki i szklanki, podkładki pod mysz, pokrowce na telefony, pompony, portfele, postery, potykaczki, radioodbiorniki, rękawiczki, ręczniki, sakwy rowerowe, sakwy podróżne, samochodowe osłony przeciwsłoneczne, siatki, skrobaczki do szyb, słodczyce, standy, stroje dla personelu, szale, szaliki, świece, tablice, teczki skórzane, terkotki, termosy, tłumacze polsko-angielskie, torby i torebki, torciki, trąbki, t-shirty, wizytowniki, wody perfumowane i perfumy, worki żeglarskie, wyroby ze szkła i porcelany, zabawki, zegary ściennie, zegarki, znaczki z logo, pozwalające nabywcy wygodnie oglądać i kupować te towary: w sklepie, w hurtowni, z katalogu różnych artykułów, na stronie internetowej, za pośrednictwem usługi elektronicznej, za pośrednictwem systemu teleteleakupów, wykorzystując zamówienie korespondencyjne, używając środków telekomunikacji, **36** usługi w zakresie: pośrednictwa w zawieraniu umów ubezpieczeniowych poprzez telefon i internet, sprawdzania stanu konta poprzez telefon i internet, usługi telekomunikacyjne świadczone on line polegające na umożliwieniu osobom trzecim: zawierania umów ubezpieczeniowych, umów kredytowych, umów bankowych oraz otwierania rachunków bankowych, dokonywania operacji bankowych, dostępu do konta bankowego, **38** usługi w zakresie: rozpowszechniania systemów przekazywania dźwięku i obrazu w łączności radiofonicznej, telegraficznej, telefonicznej, telefonii komórkowej, telefaksowej, w systemie cyfrowym, usługi w zakresie łączności: radiofonicznej, telegraficznej, telefonicznej, telefonii komórkowej i poprzez internet, telefaksowej, ustalania taryf i opłat, obsługi satelitów i przekazów satelitarnych, organizowania systemów transmisyjnych, przesyłania dźwięku, obrazu i sms-ów, usługi w zakresie: poczty elektronicznej, zleceń przywoławczych z zastosowaniem radia, telefonu lub innych środków komunikacji elektronicznej, usługi w zakresie prowadzenia: stacji radiowych, telewizyjnych oraz transmitowania dźwięku i obrazu, usługi w zakresie zbierania i przekazywania aktualności informacyjnych z wykorzystaniem: multimediiów, urządzeń telekomunikacyjnych, usługi w zakresie wypożyczania telefonów, modemów i innych urządzeń telekomunikacyjnych, elektroniczny serwis informacji typu on-line polegający na tworzeniu, prowadzeniu baz danych i udostępnianiu informacji z możliwością elektronicznego przyjmowania i przekazywania wiadomości, obsługa klientów przy wykorzystaniu sieci internet umożliwiającą dostarczanie klientom informacji oraz otrzymywanie informacji od klientów, usługi telekomunikacyjne, **41** usługi w zakresie nauczania poprzez telefon, Internet, radio i telewizję.

(111) 200836 (220) 2005 04 29 (210) 294462
 (151) 2007 11 14 (441) 2005 08 08

(732) POLKOMTEL Spółka Akcyjna, Warszawa, PL.
 (540)

maxprofit!

(531) 27.5.1

(510), (511) **09** aparaty, przewody i słuchawki telefoniczne, automaty sprzedające i mechanizmy do urządzeń uruchamianych przez wrzucenie monety lub żetonu, kasy rejestrujące, komputery i sprzęt przetwarzający dane, magnetyczne nośniki danych, maszyny liczące, płyty (dyski) z nagraniami, urządzenia do gaszenia ognia, urządzenia do nagrywania, transmisji, reprodukcji danych, dźwięku lub obrazu, urządzenia i przyrządy naukowe, żeglarskie, geodezyjne, elektryczne, kinematograficzne, optyczne, wagowe, pomiarowe, sygnalizacyjne, kontrolne, do ratowania życia, do celów dydaktycznych, **35** usługi polegające na: rejestrowaniu, sporządzaniu odpisów, składzie, kompilacji, transmisji, transkrypcji, systematyzacji pisemnych informacji (komunikatów) oraz rejestrowaniu a także wykorzystaniu lub kompilacji danych matematycznych lub statystycznych oraz zarządzaniu zbiorami informatycznymi, usługi w zakresie: reklamy i działalności informacyjnej, badania rynku, telefonicznego udzielania informacji, organizacji wystaw lub targów handlowych i reklamowych, pośrednictwa w zawieraniu umów kupna-sprzedaży poprzez telefon i Internet, usługi telekomunikacyjne świadczone on-line polegające na umożliwieniu osobom trzecim: zlecenia usług, świadczenia usług, zawierania umów, umów pośrednictwa, umów kupna-sprzedaży, wykonywania umów, zgrupowanie na rzecz osób trzecich towarów: apaszki jedwabne, antystresery, baloniki, bandanki, banery, bezrękawniki, bloczki post-it, bluzy, bombki, breloczki, chorągiewki, clipboardy, czapki, daszki, długopisy, elektroniczne urządzenia do tłumaczeń językowych, elektroniczne urządzenia ze słownikiem, etui skórzane na długopisy, etui skórzane na wizytówki, fido-dido, flagi, galanteria odzieżowa damska i męska, galanteria skórzana, galanteria papierowa, joja, kalendarze, kalkulatory, kape-lusze, karafki, konstrukcje dmuchane i balony, kosmetyczki, kosmetyki, koszulki polo, krawaty, krzeselka, kubki, kurtki, latawce, linijki, maskotki, materiały biurowe i szkolne, medale, pudełka, naklejki i nalepki, notesy, obrusy, odtwarzacze płyt kompaktowych i kaset, ołówki, opakowania na napoje, organizery, otwieracze do butelek, pałeczki chińskie, papiery pakowe, parasole, parasolki, parawany, para jedwabne, piłki, piórnik, plecaki, płotki, podkładki pod kubki, kieliszki i szklanki, podkładki pod mysz, pokrowce na telefony, pompony, portfele, postery, potykaczki, radioodbiorniki, rękawiczki, ręczniki, sakwy rowerowe, sakwy podróżne, samochodowe osłony przeciwsłoneczne, siatki, skrobaczki do szyb, słodczyce, standy, stroje dla personelu, szale, szaliki, świece, tablice, teczki skórzane, terkotki, termosy, tłumacze polsko-angielskie, torby i torebki, torciki, trąbki, t-shirty, wizytowniki, wody perfumowane i perfumy, worki żeglarskie, wyroby ze szkła i porcelany, zabawki, zegary ściennie, zegarki, znaczki z logo, pozwalające nabywcy wygodnie oglądać i kupować te towary: w sklepie, w hurtowni, z katalogu różnych artykułów, na stronie internetowej, za pośrednictwem usługi elektronicznej, za pośrednictwem systemu teleteleakupów, wykorzystując zamówienie korespondencyjne, używając środków telekomunikacji, **36** usługi w zakresie: pośrednictwa w zawieraniu umów ubezpieczeniowych poprzez telefon i Internet, sprawdzania stanu konta poprzez telefon i Internet, usługi telekomunikacyjne świadczone on-line polegające na umożliwieniu osobom trzecim: zawierania umów ubezpieczeniowych, umów kredytowych, umów bankowych oraz otwierania rachunków bankowych, dokonywania operacji bankowych, dostępu do konta bankowego, **38** usługi w zakresie: rozpowszechniania systemów przekazywania dźwięku i obrazu w łączności radiofonicznej, telegraficznej, telefonicznej, telefonii komórkowej, telefaksowej, w systemie cyfrowym, usługi w zakresie łączności: radiofonicznej, telegraficznej, telefonicznej, telefonii komórkowej i poprzez Internet, telefaksowej, ustalania taryf i opłat, obsługi satelitów i przekazów satelitarnych, organizowania systemów transmisyjnych, przesyłania dźwięku, obrazu i sms-ów, usługi w zakresie: poczty elektronicznej, zleceń przywoławczych z zastosowaniem radia, telefonu lub innych środków komunikacji elektronicznej, usługi w zakresie prowadzenia: stacji radiowych, telewizyjnych oraz transmitowania dźwięku i obrazu, usługi w zakresie zbierania i przekazywania aktualności informacyjnych z wykorzystaniem: multimediiów, urządzeń telekomunikacyjnych, usługi w zakresie wypożyczania telefonów, mode-

mów i innych urządzeń telekomunikacyjnych, elektroniczny serwis informacji typu on-line polegający na tworzeniu, prowadzeniu baz danych i udostępnianiu informacji z możliwością elektronicznego przyjmowania i przekazywania wiadomości, obsługa klientów przy wykorzystaniu sieci Internet umożliwiająca dostarczanie klientom informacji oraz otrzymywanie informacji od klientów, usługi telekomunikacyjne, **41** usługi w zakresie nauczania poprzez telefon, Internet, radio i telewizję.

(111) **200837** (220) 2005 04 29 (210) 294463
 (151) 2007 11 14 (441) 2005 08 08
 (732) POLKOMTEL S.A., Warszawa, PL.
 (540)



Kolor znaku: zielony, biały, granatowy

(531) 27.5.1, 29.1.13

(510), (511) **09** aparaty, przewody i słuchawki telefoniczne, automaty sprzedające i mechanizmy do urządzeń uruchamianych przez wrzucenie monety lub żetonu, kasy rejestrujące, komputery i sprzęt przetwarzający dane, magnetyczne nośniki danych, maszyny liczące, płyty (dyski) z nagraniami, urządzenia do gaszenia ognia, urządzenia do nagrywania, transmisji, reprodukcji danych, dźwięku lub obrazu, urządzenia i przyrządy naukowe, żeglarskie, geodezyjne, elektryczne, kinematograficzne, optyczne, wagowe, pomiarowe, sygnalizacyjne, kontrolne, do ratowania życia, do celów dydaktycznych, **35** usługi polegające na: rejestrowaniu, sporządzaniu odpisów, składzie, kompilacji, transmisji, transkrypcji, systematyzacji pisemnych informacji (komunikatów) oraz rejestrowaniu a także wykorzystaniu lub kompilacji danych matematycznych lub statystycznych oraz zarządzaniu zbiorami informatycznymi, usługi w zakresie: reklamy i działalności informacyjnej, badania rynku, telefonicznego udzielania informacji, organizacji wystaw lub targów handlowych i reklamowych, pośrednictwa w zawieraniu umów kupna-sprzedaży poprzez telefon i internet, usługi telekomunikacyjne świadczone on line polegające na umożliwieniu osobom trzecim: zlecenia usług, świadczenia usług, zawierania umów, umów pośrednictwa, umów kupna-sprzedaży, wykonywania umów, zgrupowanie na rzecz osób trzecich towarów: apaszki jedwabne, antystresery, baloniki, bandanki, banery, bezrękawniki, bloczki post-it, bluzy, bombki, breloczki, chorągiewki, clipboardy, czapki, daszki, długopisy, elektroniczne urządzenia do tłumaczeń językowych, elektroniczne urządzenia ze słownikiem, etui skórzane na długopisy, etui skórzane na wizytówki, fido-dido, flagi, galanteria odzieżowa damska i męska, galanteria skórzana, galanteria papierowa, joja, kalendarze, kalkulatory, kapelusze, karafki, konstrukcje dmuchane i balony, kosmetyczki, kosmetyki, koszulki polo, krawaty, krzeselka, kubki, kurtki, latawce, linijki, maskotki, materiały biurowe i szkolne, medale, pudełka, naklejki i nalepki, notesy, obrusy, odtwarzacze płyt kompaktowych i kaset, ołówki, opakowania na napoje, organizery, otwieracze do butelek, pałeczki chińskie, papiery pakowe, parasole, parasolki, parawany, para jedwabne, piłki, piórniki, plecaki, płotki, podkładki pod kubki, kieliszki i szklanki, podkładki pod mysz, pokrowce na telefony, pompony, portfele, postery, potykacze, radioodbiorniki, rękawiczki, ręczniki, sakwy rowerowe, sakwy podróżne, samochodowe osłony przeciwsłoneczne, siatki, skrobaczki do szyb, słodczyce, standy, stroje dla personelu, szale, szaliki, świece, tablice, teczki skórzane, terkotki, termosy, tłumacze polsko-angielskie, torby i torebki, torciki, trąbki, t-shirty, wizytowniki, wody perfumowane i perfumy, worki żeglarskie, wyroby ze szkła i porcelany, zabawki, zegary ścienne, zegarki, znaczki z logo, pozwalające nabywcy wygodnie oglądać i kupować te towary: w sklepie, w hurtowni, z katalogu różnych artykułów, na stronie internetowej, za pośrednictwem usługi elektronicznej, za pośrednictwem systemu telezakupów, wykorzystując zamówienie korespondencyjne, używając środków telekomunikacji, **36** usługi w zakresie: pośrednictwa w zawieraniu umów ubezpieczeniowych poprzez telefon i internet, sprawdzania stanu konta poprzez telefon i internet, usługi telekomunikacyjne świadczone on line polegające na umożliwieniu osobom trzecim: zawierania umów ubezpieczeniowych, umów kredytowych, umów bankowych oraz otwierania rachunków bankowych, dokonywania operacji bankowych, dostępu

do konta bankowego, **38** usługi w zakresie: rozpowszechniania systemów przekazywania dźwięku i obrazu w łączności radiofonicznej, telegraficznej, telefonicznej, telefonii komórkowej, telefaksowej, w systemie cyfrowym, usługi w zakresie łączności: radiofonicznej, telegraficznej, telefonicznej, telefonii komórkowej i poprzez internet, telefaksowej, ustalania taryf i opłat, obsługi satelitów i przekazów satelitarnych, organizowania systemów transmisyjnych, przesyłania dźwięku, obrazu i sms-ów, usługi w zakresie: poczty elektronicznej, zleceń przywoławczych z zastosowaniem radia, telefonu lub innych środków komunikacji elektronicznej, usługi w zakresie prowadzenia: stacji radiowych, telewizyjnych oraz transmitowania dźwięku i obrazu, usługi w zakresie zbierania i przekazywania aktualności informacyjnych z wykorzystaniem: multimediiów, urządzeń telekomunikacyjnych, usługi w zakresie wypożyczania telefonów, modemów i innych urządzeń telekomunikacyjnych, elektroniczny serwis informacji typu on-line polegający na tworzeniu, prowadzeniu baz danych i udostępnianiu informacji z możliwością elektronicznego przyjmowania i przekazywania wiadomości, obsługa klientów przy wykorzystaniu sieci internet umożliwiająca dostarczanie klientom informacji oraz otrzymywanie informacji od klientów, usługi telekomunikacyjne, **41** usługi w zakresie nauczania poprzez telefon, Internet, radio i telewizję.

(111) **200838** (220) 2005 04 29 (210) 294464
 (151) 2007 11 14 (441) 2005 08 08
 (732) POLKOMTEL S.A., Warszawa, PL.
 (540)

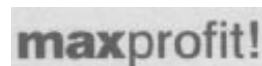

(531) 27.5.1

(510), (511) **09** aparaty, przewody i słuchawki telefoniczne, automaty sprzedające i mechanizmy do urządzeń uruchamianych przez wrzucenie monety lub żetonu, kasy rejestrujące, komputery i sprzęt przetwarzający dane, magnetyczne nośniki danych, maszyny liczące, płyty (dyski) z nagraniami, urządzenia do gaszenia ognia, urządzenia do nagrywania, transmisji, reprodukcji danych, dźwięku lub obrazu, urządzenia i przyrządy naukowe, żeglarskie, geodezyjne, elektryczne, kinematograficzne, optyczne, wagowe, pomiarowe, sygnalizacyjne, kontrolne, do ratowania życia, do celów dydaktycznych, **35** usługi polegające na: rejestrowaniu, sporządzaniu odpisów, składzie, kompilacji, transmisji, transkrypcji, systematyzacji pisemnych informacji (komunikatów) oraz rejestrowaniu a także wykorzystaniu lub kompilacji danych matematycznych lub statystycznych oraz zarządzaniu zbiorami informatycznymi, usługi w zakresie: reklamy i działalności informacyjnej, badania rynku, telefonicznego udzielania informacji, organizacji wystaw lub targów handlowych i reklamowych, pośrednictwa w zawieraniu umów kupna-sprzedaży poprzez telefon i internet, usługi telekomunikacyjne świadczone on line polegające na umożliwieniu osobom trzecim: zlecenia usług, świadczenia usług, zawierania umów, umów pośrednictwa, umów kupna-sprzedaży, wykonywania umów, zgrupowanie na rzecz osób trzecich towarów: apaszki jedwabne, antystresery, baloniki, bandanki, banery, bezrękawniki, bloczki post-it, bluzy, bombki, breloczki, chorągiewki, clipboardy, czapki, daszki, długopisy, elektroniczne urządzenia do tłumaczeń językowych, elektroniczne urządzenia ze słownikiem, etui skórzane na długopisy, etui skórzane na wizytówki, fido-dido, flagi, galanteria odzieżowa damska i męska, galanteria skórzana, galanteria papierowa, joja, kalendarze, kalkulatory, kapelusze, karafki, konstrukcje dmuchane i balony, kosmetyczki, kosmetyki, koszulki polo, krawaty, krzeselka, kubki, kurtki, latawce, linijki, maskotki, materiały biurowe i szkolne, medale, pudełka, naklejki i nalepki, notesy, obrusy, odtwarzacze płyt kompaktowych i kaset, ołówki, opakowania na napoje, organizery, otwieracze do butelek, pałeczki chińskie, papiery pakowe, parasole, parasolki, parawany, para jedwabne, piłki, piórniki, plecaki, płotki, podkładki pod kubki, kieliszki i szklanki, podkładki pod mysz, pokrowce na telefony, pompony, portfele, postery, potykacze, radioodbiorniki, rękawiczki, ręczniki, sakwy rowerowe, sakwy podróżne, samochodowe osłony przeciwsłoneczne, siatki, skrobaczki do szyb, słodczyce, standy, stroje dla personelu, szale, szaliki, świece, tablice, teczki skórzane, terkotki, termosy, tłumacze polsko-angielskie, torby i torebki, torciki, trąbki, t-shirty, wizytowniki, wody perfumowane i perfumy, worki żeglarskie,

skie, wyroby ze szkła i porcelany, zabawki, zegary ściennie, zegarki, znaczki z logo, pozwalające nabywcy wygodnie oglądać i kupować te towary: w sklepie, w hurtowni, z katalogu różnych artykułów, na stronie internetowej, za pośrednictwem usługi elektronicznej, za pośrednictwem systemu telezakupów, wykorzystując zamówienie korespondencyjne, używając środków telekomunikacji, **36** usługi w zakresie: pośrednictwa w zawieraniu umów ubezpieczeniowych poprzez telefon i internet, sprawdzania stanu konta poprzez telefon i internet, usługi telekomunikacyjne świadczone on line polegające na umożliwieniu osobom trzecim: zawierania umów ubezpieczeniowych, umów kredytowych, umów bankowych oraz otwierania rachunków bankowych, dokonywania operacji bankowych, dostępu do konta bankowego, **38** usługi w zakresie: rozpowszechniania systemów przekazywania dźwięku i obrazu w łączności radiofonicznej, telegraficznej, telefonicznej, telefonii komórkowej, telefaksowej, w systemie cyfrowym, usługi w zakresie łączności: radiofonicznej, telegraficznej, telefonicznej, telefonii komórkowej i poprzez internet, telefaksowej, ustalania taryf i opłat, obsługi satelitów i przekazów satelitarnych, organizowania systemów transmisyjnych, przesyłania dźwięku, obrazu i sms-ów, usługi w zakresie: poczty elektronicznej, zleceń przywoławczych z zastosowaniem radia, telefonu lub innych środków komunikacji elektronicznej, usługi w zakresie prowadzenia: stacji radiowych, telewizyjnych oraz transmitowania dźwięku i obrazu, usługi w zakresie zbierania i przekazywania aktualności informacyjnych z wykorzystaniem: multimediiów, urządzeń telekomunikacyjnych, usługi w zakresie wypożyczania telefonów, modemów i innych urządzeń telekomunikacyjnych, elektroniczny serwis informacji typu on-line polegający na tworzeniu, prowadzeniu baz danych i udostępnianiu informacji z możliwością elektronicznego przyjmowania i przekazywania wiadomości, obsługa klientów przy wykorzystaniu sieci internet umożliwiającą dostarczanie klientom informacji oraz otrzymywanie informacji od klientów, usługi telekomunikacyjne, **41** usługi w zakresie nauczania poprzez telefon, Internet, radio i telewizję.

(111) **200839** (220) 2005 04 29 (210) 294465
 (151) 2007 11 14 (441) 2005 08 08
 (732) POLKOMTEL S.A., Warszawa, PL.
 (540)

maxprofit

Kolor znaku: zielony, granatowy

(531) 27.5.1, 29.1.12
 (510), (511) **09** aparaty, przewody i słuchawki telefoniczne, automaty sprzedające i mechanizmy do urządzeń uruchamianych przez wrzucenie monety lub żetonu, kasy rejestrujące, komputery i sprzęt przetwarzający dane, magnetyczne nośniki danych, maszyny liczące, płyty (dyski) z nagraniami, urządzenia do gaszenia ognia, urządzenia do nagrywania, transmisji, reprodukcji danych, dźwięku lub obrazu, urządzenia i przyrządy naukowe, żeglarskie, geodezyjne, elektryczne, kinematograficzne, optyczne, wagowe, pomiarowe, sygnalizacyjne, kontrolne, do ratowania życia, do celów dydaktycznych, **35** usługi polegające na: rejestrowaniu, sporządzaniu odpisów, składzie, kompilacji, transmisji, transkrypcji, systematyzacji pisemnych informacji (komunikatów) oraz rejestrowaniu a także wykorzystaniu lub kompilacji danych matematycznych lub statystycznych oraz zarządzaniu zbiorami informatycznymi, usługi w zakresie: reklamy i działalności informacyjnej, badania rynku, telefonicznego udzielania informacji, organizacji wystaw lub targów handlowych i reklamowych, pośrednictwa w zawieraniu umów kupna-sprzedaży poprzez telefon i internet, usługi telekomunikacyjne świadczone on line polegające na umożliwieniu osobom trzecim: zlecenia usług, świadczenia usług, zawierania umów, umów pośrednictwa, umów kupna-sprzedaży, wykonywania umów, zgrupowanie na rzecz osób trzecich towarów: apaszk jedwabne, antystresery, baloniki, bandanki, banery, bezrękawniki, bloczki post-it, bluzy, bombki, breloczki, chorągiewki, clipboardy, czapki, daszki, długopisy, elektroniczne urządzenia do tłumaczenia językowego, elektroniczne urządzenia ze słownikiem, etui skórzane na długopisy, etui skórzane na wizytówki, fido-dido, flagi, galanteria odzieżowa damska i męska, galanteria skórzana, galanteria papierowa, joja, kalendarze, kalkulatory, kape-lusze, karafki, konstrukcje dmuchane i balony, kosmetyczki, kosme-

tyki, koszulki polo, krawaty, krzeselka, kubki, kurtki, latawce, linijki, maskotki, materiały biurowe i szkolne, medale, pudełka, naklejki i nalepki, notesy, obrusy, odtwarzacze płyt kompaktowych i kaset, ołówki, opakowania na napoje, organizery, otwieracze do butelek, pałeczki chińskie, papiery pakowe, parasole, parasolki, parawany, para jedwabne, piłki, piórnik, plecaki, płotki, podkładki pod kubki, kieliszki i szklanki, podkładki pod mysz, pokrowce na telefony, pompony, portfele, postery, potykacze, radioodbiorniki, rękawiczki, ręczniki, sakwy rowerowe, sakwy podróżne, samochodowe osłony przeciwsłoneczne, siatki, skrobaczki do szyb, słodycze, standy, stroje dla personelu, szale, szaliki, świece, tablice, teczki skórzane, tertokki, termosy, tłumacze polsko-angielskie, torby i torebki, torciki, trąbki, t-shirty, wizytowniki, wody perfumowane i perfumy, worki żeglarskie, wyroby ze szkła i porcelany, zabawki, zegary ściennie, zegarki, znaczki z logo, pozwalające nabywcy wygodnie oglądać i kupować te towary: w sklepie, w hurtowni, z katalogu różnych artykułów, na stronie internetowej, za pośrednictwem usługi elektronicznej, za pośrednictwem systemu telezakupów, wykorzystując zamówienie korespondencyjne, używając środków telekomunikacji, **36** usługi w zakresie: pośrednictwa w zawieraniu umów ubezpieczeniowych poprzez telefon i internet, sprawdzania stanu konta poprzez telefon i internet, usługi telekomunikacyjne świadczone on line polegające na umożliwieniu osobom trzecim: zawierania umów ubezpieczeniowych, umów kredytowych, umów bankowych oraz otwierania rachunków bankowych, dokonywania operacji bankowych, dostępu do konta bankowego, **38** usługi w zakresie: rozpowszechniania systemów przekazywania dźwięku i obrazu w łączności radiofonicznej, telegraficznej, telefonicznej, telefonii komórkowej, telefaksowej, w systemie cyfrowym, usługi w zakresie łączności: radiofonicznej, telegraficznej, telefonicznej, telefonii komórkowej i poprzez internet, telefaksowej, ustalania taryf i opłat, obsługi satelitów i przekazów satelitarnych, organizowania systemów transmisyjnych, przesyłania dźwięku, obrazu i sms-ów, usługi w zakresie: poczty elektronicznej, zleceń przywoławczych z zastosowaniem radia, telefonu lub innych środków komunikacji elektronicznej, usługi w zakresie prowadzenia: stacji radiowych, telewizyjnych oraz transmitowania dźwięku i obrazu, usługi w zakresie zbierania i przekazywania aktualności informacyjnych z wykorzystaniem: multimediiów, urządzeń telekomunikacyjnych, usługi w zakresie wypożyczania telefonów, modemów i innych urządzeń telekomunikacyjnych, elektroniczny serwis informacji typu on-line polegający na tworzeniu, prowadzeniu baz danych i udostępnianiu informacji z możliwością elektronicznego przyjmowania i przekazywania wiadomości, obsługa klientów przy wykorzystaniu sieci internet umożliwiającą dostarczanie klientom informacji oraz otrzymywanie informacji od klientów, usługi telekomunikacyjne, **41** usługi w zakresie nauczania poprzez telefon, Internet, radio i telewizję.

(111) **200840** (220) 2005 04 29 (210) 294466
 (151) 2007 11 14 (441) 2005 08 08
 (732) POLKOMTEL S.A., Warszawa, PL.
 (540)

maxprofit

(531) 27.5.1

(510), (511) **09** aparaty, przewody i słuchawki telefoniczne, automaty sprzedające i mechanizmy do urządzeń uruchamianych przez wrzucenie monety lub żetonu, kasy rejestrujące, komputery i sprzęt przetwarzający dane, magnetyczne nośniki danych, maszyny liczące, płyty (dyski) z nagraniami, urządzenia do gaszenia ognia, urządzenia do nagrywania, transmisji, reprodukcji danych, dźwięku lub obrazu, urządzenia i przyrządy naukowe, żeglarskie, geodezyjne, elektryczne, kinematograficzne, optyczne, wagowe, pomiarowe, sygnalizacyjne, kontrolne, do ratowania życia, do celów dydaktycznych, **35** usługi polegające na: rejestrowaniu, sporządzaniu odpisów, składzie, kompilacji, transmisji, transkrypcji, systematyzacji pisemnych informacji (komunikatów) oraz rejestrowaniu a także wykorzystaniu lub kompilacji danych matematycznych lub statystycznych oraz zarządzaniu zbiorami informatycznymi, usługi w zakresie: reklamy i działalności informacyjnej, badania rynku, telefonicznego udzielania informacji, organizacji wystaw lub targów handlowych i reklamowych, pośrednictwa w zawieraniu umów kupna-sprzeda-

ży poprzez telefon i internet, usługi telekomunikacyjne świadczone on line polegające na umożliwieniu osobom trzecim: zlecenia usług, świadczenia usług, zawierania umów, umów pośrednictwa, umów kupna-sprzedaży, wykonywania umów, zgrupowanie na rzecz osób trzecich towarów: apaszki jedwabne, antystresery, baloniki, bandanki, banery, bezrękawki, bloczki post-it, bluzy, bombki, breloczki, chorągiewki, clipboardy, czapki, daszki, długopisy, elektroniczne urządzenia do tłumaczeń językowych, elektroniczne urządzenia ze słownikiem, etui skórzane na długopisy, etui skórzane na wizytówki, fido-dido, flagi, galanteria odzieżowa damska i męska, galanteria skórzana, galanteria papierowa, joja, kalendarze, kalkulatory, kapelusze, karafki, konstrukcje dmuchane i balony, kosmetyczki, kosmetyki, koszulki polo, krawaty, krzeselka, kubki, kurtki, latawce, linijki, maskotki, materiały biurowe i szkolne, medale, pudełka, naklejki i nalepki, notesy, obrusy, odtwarzacze płyt kompaktowych i kaset, ołówki, opakowania na napoje, organizery, otwieracze do butelek, pałeczki chińskie, papiery pakowe, parasole, parasolki, parawany, para jedwabne, piłki, piórnik, plecaki, płotki, podkładki pod kubki, kieliszki i szklanki, podkładki pod mysz, pokrowce na telefony, pompony, portfele, postery, potykacze, radioodbiorniki, rękawiczki, ręczniki, sakwy rowerowe, sakwy podróżne, samochodowe osłony przeciwsłoneczne, siatki, skrobaczki do szyb, słodczyce, standy, stroje dla personelu, szale, szaliki, świece, tablice, teczki skórzane, terkotki, termosy, tłumacze polsko-angielskie, torby i torebki, torciki, trąbki, t-shirty, wizytowniki, wody perfumowane i perfumy, worki żeglarskie, wyroby ze szkła i porcelany, zabawki, zegary ściennie, zegarki, znaczki z logo, pozwalające nabywcy wygodnie oglądać i kupować te towary: w sklepie, w hurtowni, z katalogu różnych artykułów, na stronie internetowej, za pośrednictwem usługi elektronicznej, za pośrednictwem systemu teledruków, wykorzystując zamówienie korespondencyjne, używając środków telekomunikacji, **36** usługi w zakresie: pośrednictwa w zawieraniu umów ubezpieczeniowych poprzez telefon i internet, sprawdzania stanu konta poprzez telefon i internet, usługi telekomunikacyjne świadczone on line polegające na umożliwieniu osobom trzecim: zawierania umów ubezpieczeniowych, umów kredytowych, umów bankowych oraz otwierania rachunków bankowych, dokonywania operacji bankowych, dostępu do konta bankowego, **38** usługi w zakresie: rozpowszechniania systemów przekazywania dźwięku i obrazu w łączności radiofonicznej, telegraficznej, telefonicznej, telefonii komórkowej, telefaksowej, w systemie cyfrowym, usługi w zakresie łączności: radiofonicznej, telegraficznej, telefonicznej, telefonii komórkowej i poprzez internet, telefaksowej, ustalania taryf i opłat, obsługi satelitów i przekazów satelitarnych, organizowania systemów transmisyjnych, przesyłania dźwięku, obrazu i sms-ów, usługi w zakresie: poczty elektronicznej, zleceń przywoławczych z zastosowaniem radia, telefonu lub innych środków komunikacji elektronicznej, usługi w zakresie prowadzenia: stacji radiowych, telewizyjnych oraz transmitowania dźwięku i obrazu, usługi w zakresie zbierania i przekazywania aktualności informacyjnych z wykorzystaniem: multimedii, urządzeń telekomunikacyjnych, usługi w zakresie wypożyczania telefonów, modemów i innych urządzeń telekomunikacyjnych, elektroniczny serwis informacji typu on-line polegający na tworzeniu, prowadzeniu baz danych i udostępnianiu informacji z możliwością elektronicznego przyjmowania i przekazywania wiadomości, obsługa klientów przy wykorzystaniu sieci internet umożliwiająca dostarczanie klientom informacji oraz otrzymywanie informacji od klientów, usługi telekomunikacyjne, **41** usługi w zakresie nauczania poprzez telefon, Internet, radio i telewizję.

(111) **200841** (220) 2005 05 06 (210) 294674
 (151) 2008 02 05 (441) 2005 08 08
 (732) „PROLECH” Stanisław Leszek, Stary Puznów, PL.
 (540)

Prosonic

Kolor znaku: granatowy, czerwony

(531) 26.11.1, 27.5.1, 29.1.12

(510), (511) **09** przewody i osprzęt elektryczny, elementy elektroniczne, akcesoria komputerowe, urządzenia i elementy wyposażenia urządzeń do nagrywania, odtwarzania i transmisji dźwięku oraz obrazu, gry telewizyjne, zasilacze, głośniki, anteny, **28** gry i zabawki

sterowane elektronicznie oraz elementy wyposażenia elektrycznego i elektronicznego do gier i zabawek.

(111) **200842** (220) 2005 06 09 (210) 296244
 (151) 2007 11 16 (441) 2005 09 19
 (732) POLKOMTEL Spółka Akcyjna, Warszawa, PL.

(540) biznes mix

(510), (511) **09** aparaty, przewody i słuchawki telefoniczne, automaty sprzedające i mechanizmy do urządzeń uruchamianych przez wrzucenie monety lub żetonu, kasy rejestrujące, komputery i sprzęt przetwarzający dane, magnetyczne nośniki danych, maszyny liczące, płyty (dyski) z nagraniami, urządzenia do gaszenia ognia, urządzenia do nagrywania, transmisji, reprodukcji danych, dźwięku lub obrazu, urządzenia i przyrządy naukowe, żeglarskie, geodezyjne, elektroniczne, kinematograficzne, optyczne, wagowe, pomiarowe, sygnalizacyjne, kontrolne, do ratowania życia, do celów dydaktycznych, **35** usługi polegające na: rejestrowaniu, sporządzaniu odpisów, składzie, kompilacji, transkrypcji, systematyzacji pisemnych informacji (komunikatów) oraz rejestrowaniu a także wykorzystaniu lub kompilacji danych matematycznych lub statystycznych oraz zarządzaniu zbiorami informatycznymi, usługi w zakresie: reklamy, działalności informacyjnej handlowej oraz związanej z działalnością gospodarczą, badania rynku, telefonicznego udzielania informacji, organizacji wystaw lub targów handlowych i reklamowych, pośrednictwa w zawieraniu umów kupna-sprzedaży poprzez telefon i Internet, elektroniczny serwis informacji typu on-line polegający na tworzeniu i prowadzeniu baz danych, usługi telekomunikacyjne on-line polegające na umożliwieniu: zlecenia usług, świadczenia usług, zawierania umów, umów pośrednictwa, umów kupna-sprzedaży, wykonywania umów, zgrupowanie na rzecz osób trzecich towarów: apaszki jedwabne, antystresery, baloniki, bandanki, banery, bezrękawki, bloczki post-it, bluzy, bombki, breloczki, chorągiewki, clipboardy, czapki, daszki, długopisy, elektroniczne urządzenia do tłumaczeń językowych, etui skórzane na wizytówki, fido-dido, flagi, galanteria odzieżowa damska i męska, galanteria skórzana, galanteria papierowa, joja, kalendarze, kalkulatory, kapelusze, karafki, konstrukcje dmuchane i balony, kosmetyczki, kosmetyki, koszulki polo, krawaty, krzeselka, kubki, kurtki, latawce, linijki, maskotki, materiały biurowe i szkolne, medale, pudełka, naklejki i nalepki, notesy, obrusy, odtwarzacze płyt kompaktowych i kaset, ołówki, opakowania na napoje, organizery, otwieracze do butelek, pałeczki chińskie, papiery pakowe, parasole, parasolki, parawany, para jedwabne, piłki, piórnik, plecaki, płotki, podkładki pod kubki, kieliszki i szklanki, podkładki pod mysz, pokrowce na telefony, pompony, portfele, postery, potykacze, radioodbiorniki, rękawiczki, ręczniki, sakwy rowerowe, sakwy podróżne, samochodowe osłony przeciwsłoneczne, siatki, skrobaczki do szyb, słodczyce, standy, stroje dla personelu, szale, szaliki, świece, tablice, teczki skórzane, terkotki, termosy, tłumacze polsko-angielskie, torby i torebki, torciki, trąbki, t-shirty, wizytowniki, wody perfumowane i perfumy, worki żeglarskie, wyroby ze szkła i porcelany, zabawki, zegary ściennie, zegarki, znaczki z logo, **36** usługi w zakresie: pośrednictwa w zawieraniu umów ubezpieczeniowych poprzez telefon i Internet, sprawdzania stanu konta poprzez telefon i Internet, usługi telekomunikacyjne on-line polegające na umożliwieniu: zawierania umów ubezpieczeniowych, umów kredytowych, umów bankowych oraz otwierania rachunków bankowych, dokonywania operacji bankowych, dostępu do konta bankowego, **38** usługi telekomunikacyjne, usługi w zakresie: rozpowszechniania systemów przekazywania dźwięku i obrazu w łączności radiofonicznej, telegraficznej, telefonicznej, telefonii komórkowej, telefaksowej, w systemie cyfrowym, usługi w zakresie łączności: radiofonicznej, telegraficznej, telefonicznej, telefonii komórkowej i poprzez Internet, telefaksowej, ustalania taryf i opłat, obsługi satelitów i przekazów satelitarnych, organizowania systemów transmisyjnych, przesyłania dźwięku, obrazu i sms-ów, usługi w zakresie: poczty elektronicznej, zleceń przywoławczych z zastosowaniem radia, telefonu lub innych środków komunikacji elektronicznej, usługi w zakresie prowadzenia: stacji radiowych, telewizyjnych oraz transmitowania dźwięku i obrazu, usługi w zakresie zbierania i przekazywania aktualności informacyjnych z wykorzystaniem: multimedii, urządzeń telekomunikacyjnych, usługi w zakresie wypożyczania telefonów, modemów i innych urządzeń telekomunikacyjnych, obsługa klientów przy wykorzystaniu sieci Internet umożliwiająca dostarczanie klientom informacji oraz otrzymywanie

informacji od klientów, elektroniczny serwis informacji typu on-line polegający na udostępnianiu informacji z możliwością elektronicznego przyjmowania i przekazywania wiadomości, usługi polegające na transmisji pisemnych informacji (komunikatów), **41** usługi w zakresie nauczania poprzez telefon, Internet, radio i telewizję.

(111) **200843** (220) 2005 06 09 (210) 296245
 (151) 2007 11 16 (441) 2005 09 19
 (732) POLKOMTEL Spółka Akcyjna, Warszawa, PL.
 (540)

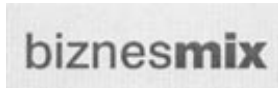

(531) 26.4.2, 27.5.1
 (510), (511) **09** aparaty, przewody i słuchawki telefoniczne, automaty sprzedające i mechanizmy do urządzeń uruchamianych przez wrzucenie monety lub żetonu, kasy rejestrujące, komputery i sprzęt przetwarzający dane, magnetyczne nośniki danych, maszyny liczące, płyty (dyski) z nagraniami, urządzenia do gaszenia ognia, urządzenia do nagrywania, transmisji, reprodukcji danych, dźwięku lub obrazu, urządzenia i przyrządy naukowe, żeglarskie, geodezyjne, elektryczne, kinematograficzne, optyczne, wagowe, pomiarowe, sygnalizacyjne, kontrolne, do ratowania życia, do celów dydaktycznych, **35** usługi polegające na: rejestrowaniu, sporządzaniu odpisów, składzie, kompilacji, transkrypcji, systematyzacji pisemnych informacji (komunikatów) oraz rejestrowaniu a także wykorzystaniu lub kompilacji danych matematycznych lub statystycznych oraz zarządzaniu zbiorami informatycznymi, usługi w zakresie: reklamy, działalności informacyjnej handlowej oraz związanej z działalnością gospodarczą, badania rynku, telefonicznego udzielania informacji, organizacji wystaw lub targów handlowych i reklamowych, pośrednictwa w zawieraniu umów kupna-sprzedaży poprzez telefon i Internet, elektroniczny serwis informacji typu on-line polegający na tworzeniu i prowadzeniu baz danych, usługi telekomunikacyjne on-line polegające na umożliwieniu: zlecenia usług, świadczenia usług, zawierania umów, umów pośrednictwa, umów kupna-sprzedaży, wykonywania umów, zgrupowanie na rzecz osób trzecich towarów: apaszki jedwabne, antystresery, baloniki, bandanki, banery, bezrękawniki, bloczki post-it, bluzy, bombki, breloczki, chorągiewki, clipboardy, czapki, daszki, długopisy, elektroniczne urządzenia do tłumaczeń językowych, elektroniczne urządzenia ze słownikiem, etui skórzane na długopisy, etui skórzane na wizytówki, fido-dido, flagi, galanteria odzieżowa damska i męska, galanteria skórzana, galanteria papierowa, joja, kalendarze, kalkulatory, kapelusze, karafki, konstrukcje dmuchane i balony, kosmetyczki, kosmetyki, koszulki polo, krawaty, krzeselka, kubki, kurtki, latawce, linijki, maskotki, materiały biurowe i szkolne, medale, pudełka, naklejki i nalepki, notesy, obrusy, odtwarzacze płyt kompaktowych i kaset, ołówki, opakowania na napoje, organizery, otwieracze do butelek, pałeczki chińskie, papiery pakowe, parasole, parasolki, parawany, para jedwabne, piłki, piórnik, plecaki, płotki, podkładki pod kubki, kieliszki i szklanki, podkładki pod mysz, pokrowce na telefony, pompony, portfele, postery, potykacze, radioodbiorniki, rękawiczki, ręczniki, sakwy rowerowe, sakwy podróżne, samochodowe osłony przeciwsłoneczne, siatki, skrobaczki do szyb, słodycze, standy, stroje dla personelu, szale, szaliki, świece, tablice, teczki skórzane, terkotki, termosy, tłumacze polsko-angielskie, torby i torebki, torciki, trąbki, t-shirty, wizytowniki, wody perfumowane i perfumy, worki żeglarskie, wyroby ze szkła i porcelany, zabawki, zegary ściennie, zegarki, znaczki z logo, **36** usługi w zakresie: pośrednictwa w zawieraniu umów ubezpieczeniowych poprzez telefon i Internet, sprawdzania stanu konta poprzez telefon i Internet, usługi telekomunikacyjne on-line polegające na umożliwieniu: zawierania umów ubezpieczeniowych, umów kredytowych, umów bankowych oraz otwierania rachunków bankowych, dokonywania operacji bankowych, dostępu do konta bankowego, **38** usługi telekomunikacyjne, usługi w zakresie: rozpowszechniania systemów przekazywania dźwięku i obrazu w łączności radiofonicznej, telegraficznej, telefonicznej, telefonii komórkowej, telefaksowej, w systemie cyfrowym, usługi w zakresie łączności: radiofonicznej, telegraficznej, telefonicznej, telefonii komórkowej i poprzez Internet, telefaksowej, ustalania taryf i opłat, obsługi satelitów i przekazów satelitarnych, organizowania systemów transmisyjnych, przesyłania dźwięku, obrazu i sms-ów, usługi w zakresie: poczty elektronicznej, zleceń przywoławczych

z zastosowaniem radia, telefonu lub innych środków komunikacji elektronicznej, usługi w zakresie prowadzenia: stacji radiowych, telewizyjnych oraz transmitowania dźwięku i obrazu, usługi w zakresie zbierania i przekazywania aktualności informacyjnych z wykorzystaniem: multimediiów, urządzeń telekomunikacyjnych, usługi w zakresie wypożyczania telefonów, modemów i innych urządzeń telekomunikacyjnych, obsługa klientów przy wykorzystaniu sieci Internet umożliwiająca dostarczanie klientom informacji oraz otrzymywanie informacji od klientów, elektroniczny serwis informacji typu on-line polegający na udostępnianiu informacji z możliwością elektronicznego przyjmowania i przekazywania wiadomości, usługi polegające na transmisji pisemnych informacji (komunikatów), **41** usługi w zakresie nauczania poprzez telefon, Internet, radio i telewizję.

(111) **200844** (220) 2005 06 09 (210) 296246
 (151) 2007 11 16 (441) 2005 09 19
 (732) POLKOMTEL Spółka Akcyjna, Warszawa, PL.
 (540)

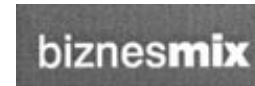

(531) 26.4.2, 27.5.1
 (510), (511) **09** aparaty, przewody i słuchawki telefoniczne, automaty sprzedające i mechanizmy do urządzeń uruchamianych przez wrzucenie monety lub żetonu, kasy rejestrujące, komputery i sprzęt przetwarzający dane, magnetyczne nośniki danych, maszyny liczące, płyty (dyski) z nagraniami, urządzenia do gaszenia ognia, urządzenia do nagrywania, transmisji, reprodukcji danych, dźwięku lub obrazu, urządzenia i przyrządy naukowe, żeglarskie, geodezyjne, elektryczne, kinematograficzne, optyczne, wagowe, pomiarowe, sygnalizacyjne, kontrolne, do ratowania życia, do celów dydaktycznych, **35** usługi polegające na: rejestrowaniu, sporządzaniu odpisów, składzie, kompilacji, transkrypcji, systematyzacji pisemnych informacji (komunikatów) oraz rejestrowaniu a także wykorzystaniu lub kompilacji danych matematycznych lub statystycznych oraz zarządzaniu zbiorami informatycznymi, usługi w zakresie: reklamy, działalności informacyjnej handlowej oraz związanej z działalnością gospodarczą, badania rynku, telefonicznego udzielania informacji, organizacji wystaw lub targów handlowych i reklamowych, pośrednictwa w zawieraniu umów kupna-sprzedaży poprzez telefon i Internet, elektroniczny serwis informacji typu on-line polegający na tworzeniu i prowadzeniu baz danych, usługi telekomunikacyjne on-line polegające na umożliwieniu: zlecenia usług, świadczenia usług, zawierania umów, umów pośrednictwa, umów kupna-sprzedaży, wykonywania umów, zgrupowanie na rzecz osób trzecich towarów: apaszki jedwabne, antystresery, baloniki, bandanki, banery, bezrękawniki, bloczki post-it, bluzy, bombki, breloczki, chorągiewki, clipboardy, czapki, daszki, długopisy, elektroniczne urządzenia do tłumaczeń językowych, elektroniczne urządzenia ze słownikiem, etui skórzane na długopisy, etui skórzane na wizytówki, fido-dido, flagi, galanteria odzieżowa damska i męska, galanteria skórzana, galanteria papierowa, joja, kalendarze, kalkulatory, kapelusze, karafki, konstrukcje dmuchane i balony, kosmetyczki, kosmetyki, koszulki polo, krawaty, krzeselka, kubki, kurtki, latawce, linijki, maskotki, materiały biurowe i szkolne, medale, pudełka, naklejki i nalepki, notesy, obrusy, odtwarzacze płyt kompaktowych i kaset, ołówki, opakowania na napoje, organizery, otwieracze do butelek, pałeczki chińskie, papiery pakowe, parasole, parasolki, parawany, para jedwabne, piłki, piórnik, plecaki, płotki, podkładki pod kubki, kieliszki i szklanki, podkładki pod mysz, pokrowce na telefony, pompony, portfele, postery, potykacze, radioodbiorniki, rękawiczki, ręczniki, sakwy rowerowe, sakwy podróżne, samochodowe osłony przeciwsłoneczne, siatki, skrobaczki do szyb, słodycze, standy, stroje dla personelu, szale, szaliki, świece, tablice, teczki skórzane, terkotki, termosy, tłumacze polsko-angielskie, torby i torebki, torciki, trąbki, t-shirty, wizytowniki, wody perfumowane i perfumy, worki żeglarskie, wyroby ze szkła i porcelany, zabawki, zegary ściennie, zegarki, znaczki z logo, **36** usługi w zakresie: pośrednictwa w zawieraniu umów ubezpieczeniowych poprzez telefon i Internet, sprawdzania stanu konta poprzez telefon i Internet, usługi telekomunikacyjne on-line polegające na umożliwieniu: zawierania umów ubezpieczeniowych, umów kredytowych, umów bankowych oraz otwierania rachunków bankowych, dokonywania operacji bankowych, dostępu do konta bankowego, **38** usługi telekomunikacyj-

ne, usługi w zakresie: rozpowszechniania systemów przekazywania dźwięku i obrazu w łączności radiofonicznej, telegraficznej, telefonicznej, telefonii komórkowej, telefaksowej, w systemie cyfrowym, usługi w zakresie łączności: radiofonicznej, telegraficznej, telefonicznej, telefonii komórkowej i poprzez Internet, telefaksowej, ustalania taryf i opłat, obsługi satelitów i przekazów satelitarnych, organizowania systemów transmisyjnych, przesyłania dźwięku, obrazu i sms-ów, usługi w zakresie: poczty elektronicznej, zleceń przywoławczych z zastosowaniem radia, telefonu lub innych środków komunikacji elektronicznej, usługi w zakresie prowadzenia: stacji radiowych, telewizyjnych oraz transmitowania dźwięku i obrazu, usługi w zakresie zbierania i przekazywania aktualności informacyjnych z wykorzystaniem: multimediiów, urządzeń telekomunikacyjnych, usługi w zakresie wypożyczania telefonów, modemów i innych urządzeń telekomunikacyjnych, obsługa klientów przy wykorzystaniu sieci Internet umożliwiająca dostarczanie klientom informacji oraz otrzymywanie informacji od klientów, elektroniczny serwis informacji typu on-line polegający na udostępnianiu informacji z możliwością elektronicznego przyjmowania i przekazywania wiadomości, usługi polegające na transmisji pisemnych informacji (komunikatów), **41** usługi w zakresie nauczania poprzez telefon, Internet, radio i telewizję.

(111) **200845** (220) 2005 06 09 (210) 296247
(151) 2007 11 16 (441) 2005 09 19

(732) POLKOMTEL Spółka Akcyjna, Warszawa, PL.
(540) biznesmix

(510), (511) **09** aparaty, przewody i słuchawki telefoniczne, automaty sprzedające i mechanizmy do urządzeń uruchamianych przez wrzucenie monety lub żetonu, kasy rejestrujące, komputery i sprzęt przetwarzający dane, magnetyczne nośniki danych, maszyny liczące, płyty (dyski) z nagraniami, urządzenia do gaszenia ognia, urządzenia do nagrywania, transmisji, reprodukcji danych, dźwięku lub obrazu, urządzenia i przyrządy naukowe, żeglarskie, geodezyjne, elektryczne, kinematograficzne, optyczne, wagowe, pomiarowe, sygnalizacyjne, kontrolne, do ratowania życia, do celów dydaktycznych, **35** usługi polegające na: rejestrowaniu, sporządzaniu odpisów, składzie, kompilacji, transkrypcji, systematyzacji pisemnych informacji (komunikatów) oraz rejestrowaniu a także wykorzystaniu lub kompilacji danych matematycznych lub statystycznych oraz zarządzaniu zbiorami informatycznymi, usługi w zakresie: reklamy, działalności informacyjnej handlowej oraz związanej z działalnością gospodarczą, badania rynku, telefonicznego udzielania informacji, organizacji wystaw lub targów handlowych i reklamowych, pośrednictwa w zawieraniu umów kupna-sprzedaży poprzez telefon i Internet, elektroniczny serwis informacji typu on-line polegający na tworzeniu i prowadzeniu baz danych, usługi telekomunikacyjne on-line polegające na umożliwieniu: zlecenia usług, świadczenia usług, zawierania umów, umów pośrednictwa, umów kupna-sprzedaży, wykonywania umów, zgrupowanie na rzecz osób trzecich towarów: apaszki jedwabne, antystresery, baloniki, bandanki, banery, bezrękawniki, bloczki post-it, bluzy, bombki, breloczki, chorągiewki, clipboardy, czapki, daszki, długopisy, elektroniczne urządzenia do tłumaczeń językowych, elektroniczne urządzenia ze słownikiem, etui skórzane na długopisy, etui skórzane na wizytówki, fido-dido, flagi, galanteria odzieżowa damska i męska, galanteria skórzana, galanteria papierowa, joja, kalendarze, kalkulatory, kapelusze, karafki, konstrukcje dmuchane i balony, kosmetyczki, kosmetyki, koszulki polo, krawaty, krzeselka, kubki, kurtki, latawce, linijki, maskotki, materiały biurowe i szkolne, medale, pudełka, naklejki i nalepki, notesy, obrusy, odtwarzacze płyt kompaktowych i kaset, ołówki, opakowania na napoje, organizery, otwieracze do butelek, pałeczki chińskie, papiery pakowe, parasole, parasolki, parawany, para jedwabne, piłki, piórniki, plecaki, płotki, podkładki pod kubki, kieliszki i szklanki, podkładki pod mysz, pokrowce na telefony, pompony, portfele, postery, potykacze, radioodbiorniki, rękawiczki, ręczniki, sakwy rowerowe, sakwy podróżne, samochodowe osłony przeciwsłoneczne, siatki, skrobaczki do szyb, słodycze, standy, stroje dla personelu, szale, szaliki, świece, tablice, teczki skórzane, terkotki, termosy, tłumacze polsko-angielskie, torby i torebki, torciki, trąbki, t-shirtsy, wizytowniki, wody perfumowane i perfumy, worki żeglarskie, wyroby ze szkła i porcelany, zabawki, zegary ściennie, zegarki, znaczki z logo, **36** usługi w zakresie: pośrednictwa w zawieraniu umów ubezpieczeniowych poprzez telefon i Internet, sprawdzania stanu konta poprzez telefon i Internet, usługi telekomunikacyjne on-line polegające na umożliwieniu: zawierania

umów ubezpieczeniowych, umów kredytowych, umów bankowych oraz otwierania rachunków bankowych, dokonywania operacji bankowych, dostępu do konta bankowego, **38** usługi telekomunikacyjne, usługi w zakresie: rozpowszechniania systemów przekazywania dźwięku i obrazu w łączności radiofonicznej, telegraficznej, telefonicznej, telefonii komórkowej, telefaksowej, w systemie cyfrowym, usługi w zakresie łączności: radiofonicznej, telegraficznej, telefonicznej, telefonii komórkowej i poprzez Internet, telefaksowej, ustalania taryf i opłat, obsługi satelitów i przekazów satelitarnych, organizowania systemów transmisyjnych, przesyłania dźwięku, obrazu i sms-ów, usługi w zakresie: poczty elektronicznej, zleceń przywoławczych z zastosowaniem radia, telefonu lub innych środków komunikacji elektronicznej, usługi w zakresie prowadzenia: stacji radiowych, telewizyjnych oraz transmitowania dźwięku i obrazu, usługi w zakresie zbierania i przekazywania aktualności informacyjnych z wykorzystaniem: multimediiów, urządzeń telekomunikacyjnych, usługi w zakresie wypożyczania telefonów, modemów i innych urządzeń telekomunikacyjnych, obsługa klientów przy wykorzystaniu sieci Internet umożliwiająca dostarczanie klientom informacji oraz otrzymywanie informacji od klientów, elektroniczny serwis informacji typu on-line polegający na udostępnianiu informacji z możliwością elektronicznego przyjmowania i przekazywania wiadomości, usługi polegające na transmisji pisemnych informacji (komunikatów), **41** usługi w zakresie nauczania poprzez telefon, Internet, radio i telewizję.

(111) **200846** (220) 2005 06 09 (210) 296248
(151) 2007 11 16 (441) 2005 09 19

(732) POLKOMTEL Spółka Akcyjna, Warszawa, PL.
(540)

biznesmix

(531) 27.5.1

(510), (511) **09** aparaty, przewody i słuchawki telefoniczne, automaty sprzedające i mechanizmy do urządzeń uruchamianych przez wrzucenie monety lub żetonu, kasy rejestrujące, komputery i sprzęt przetwarzający dane, magnetyczne nośniki danych, maszyny liczące, płyty (dyski) z nagraniami, urządzenia do gaszenia ognia, urządzenia do nagrywania, transmisji, reprodukcji danych, dźwięku lub obrazu, urządzenia i przyrządy naukowe, żeglarskie, geodezyjne, elektryczne, kinematograficzne, optyczne, wagowe, pomiarowe, sygnalizacyjne, kontrolne, do ratowania życia, do celów dydaktycznych, **35** usługi polegające na: rejestrowaniu, sporządzaniu odpisów, składzie, kompilacji, transkrypcji, systematyzacji pisemnych informacji (komunikatów) oraz rejestrowaniu a także wykorzystaniu lub kompilacji danych matematycznych lub statystycznych oraz zarządzaniu zbiorami informatycznymi, usługi w zakresie: reklamy, działalności informacyjnej handlowej oraz związanej z działalnością gospodarczą, badania rynku, telefonicznego udzielania informacji, organizacji wystaw lub targów handlowych i reklamowych, pośrednictwa w zawieraniu umów kupna-sprzedaży poprzez telefon i Internet, elektroniczny serwis informacji typu on-line polegający na tworzeniu i prowadzeniu baz danych, usługi telekomunikacyjne on-line polegające na umożliwieniu: zlecenia usług, świadczenia usług, zawierania umów, umów pośrednictwa, umów kupna-sprzedaży, wykonywania umów, zgrupowanie na rzecz osób trzecich towarów: apaszki jedwabne, antystresery, baloniki, bandanki, banery, bezrękawniki, bloczki post-it, bluzy, bombki, breloczki, chorągiewki, clipboardy, czapki, daszki, długopisy, elektroniczne urządzenia do tłumaczeń językowych, elektroniczne urządzenia ze słownikiem, etui skórzane na długopisy, etui skórzane na wizytówki, fido-dido, flagi, galanteria odzieżowa damska i męska, galanteria skórzana, galanteria papierowa, joja, kalendarze, kalkulatory, kapelusze, karafki, konstrukcje dmuchane i balony, kosmetyczki, kosmetyki, koszulki polo, krawaty, krzeselka, kubki, kurtki, latawce, linijki, maskotki, materiały biurowe i szkolne, medale, pudełka, naklejki i nalepki, notesy, obrusy, odtwarzacze płyt kompaktowych i kaset, ołówki, opakowania na napoje, organizery, otwieracze do butelek, pałeczki chińskie, papiery pakowe, parasole, parasolki, parawany, para jedwabne, piłki, piórniki, plecaki, płotki, podkładki pod kubki, kieliszki i szklanki, podkładki pod mysz, pokrowce na telefony, pompony, portfele, postery, potykacze, radioodbiorniki, rękawiczki, ręczniki, sakwy rowerowe, sakwy podróżne, samochodowe osłony przeciwsłoneczne, siatki, skrobaczki do szyb,

słodczyce, standy, stroje dla personelu, szale, szaliki, świece, tablice, teczki skórzane, terkotki, termosy, tłumacze polsko-angielskie, torby i torebki, torciki, trąbki, t-shirty, wizytowniki, wody perfumowane i perfumy, worki żeglarskie, wyroby ze szkła i porcelany, zabawki, zegary ściennie, zegarki, znaczki z logo, **36** usługi w zakresie: pośrednictwa w zawieraniu umów ubezpieczeniowych poprzez telefon i Internet, sprawdzania stanu konta poprzez telefon i Internet, usługi telekomunikacyjne on-line polegające na umożliwieniu: zawierania umów ubezpieczeniowych, umów kredytowych, umów bankowych oraz otwierania rachunków bankowych, dokonywania operacji bankowych, dostępu do konta bankowego, **38** usługi telekomunikacyjne, usługi w zakresie: rozpowszechniania systemów przekazywania dźwięku i obrazu w łączności radiofonicznej, telegraficznej, telefonicznej, telefonii komórkowej, telefaksowej, w systemie cyfrowym, usługi w zakresie łączności: radiofonicznej, telegraficznej, telefonicznej, telefonii komórkowej i poprzez Internet, telefaksowej, ustalania taryf i opłat, obsługa satelitów i przekazów satelitarnych, organizowania systemów transmisyjnych, przesyłania dźwięku, obrazu i sms-ów, usługi w zakresie: poczty elektronicznej, zleceń przywoławczych z zastosowaniem radia, telefonu lub innych środków komunikacji elektronicznej, usługi w zakresie prowadzenia: stacji radiowych, telewizyjnych oraz transmitowania dźwięku i obrazu, usługi w zakresie zbierania i przekazywania aktualności informacyjnych z wykorzystaniem: multimedii, urządzeń telekomunikacyjnych, usługi w zakresie wypożyczania telefonów, modemów i innych urządzeń telekomunikacyjnych, obsługa klientów przy wykorzystaniu sieci Internet umożliwiająca dostarczanie klientom informacji oraz otrzymywanie informacji od klientów, elektroniczny serwis informacji typu on-line polegający na udostępnianiu informacji z możliwością elektronicznego przyjmowania i przekazywania wiadomości, usługi polegające na transmisji pisemnych informacji (komunikatów), **41** usługi w zakresie nauczania poprzez telefon, Internet, radio i telewizję.

(111) **200847** (220) 2005 06 30 (210) 297235
 (151) 2008 01 30 (441) 2005 10 03
 (732) „ATMA” Sp. z o.o., Warszawa, PL.
 (540)



(531) 2.9.4, 26.3.1, 26.3.14, 27.5.1
 (510), (511) **35** agencje reklamowe, dystrybucja materiałów reklamowych, uaktualnianie materiałów reklamowych, rozpowszechnianie ogłoszeń reklamowych, organizowanie wystaw w celach handlowych lub reklamowych, rozlepianie plakatów reklamowych, reklama za pomocą sieci komputerowej, wynajmowanie powierzchni na cele reklamowe, wypożyczanie materiałów reklamowych, publikowanie tekstów reklamowych, reklamy korespondencyjne, reklamy prasowe, reklamy radiowe, reklamy telewizyjne, organizowanie targów w celach handlowych lub reklamowych, profesjonalne zarządzanie działalnością artystyczną, promocja sprzedaży na rzecz osób trzecich, prowadzenie ksiąg rachunkowych, **37** usługi z zakresu napraw konserwacji i diagnostyki pojazdów samochodowych w tym naprawy blacharskie i lakiernicze, **40** wywoływanie filmów fotograficznych, fotochemigrafia, obróbka taśm filmowych, skład fotograficzny, kopiowanie zdjęć, usługi drukarskie, druk sitowy, drukowanie litograficzne, drukowanie offsetowe, drukowanie rysunków, usługi poligraficzne, **41** wydawanie książek, działalność wydawnicza inna niż reklamowa, organizowanie szkoleń, kursów, seminariów, pokazy kształcenia praktycznego, organizowanie imprez artystycznych, prowadzenie filharmonii, orkiestr, chórów, poprawianie kondycji zdrowotnej w klubach zdrowia, prowadzenie fitness-klubów, siłowni, usługi instruktorów gimnastyki, prowadzenie ogrodów zoologicznych, botanicznych, działalność edukacyjna na rzecz naturalnych obszarów i obiektów chronionej przyrody.

(111) **200848** (220) 2005 06 30 (210) 297236
 (151) 2008 01 30 (441) 2005 10 03
 (732) „ATMA” Sp. z o.o., Warszawa, PL.

(540) ATMA

(510), (511) **35** agencje reklamowe, dystrybucja materiałów reklamowych, uaktualnianie materiałów reklamowych, rozpowszechnianie ogłoszeń reklamowych, organizowanie wystaw w celach handlowych lub reklamowych, rozlepianie plakatów reklamowych, reklama za pomocą sieci komputerowej, wynajmowanie powierzchni na cele reklamowe, wypożyczanie materiałów reklamowych, publikowanie tekstów reklamowych, reklamy korespondencyjne, reklamy prasowe, reklamy radiowe, reklamy telewizyjne, organizowanie targów w celach handlowych lub reklamowych, profesjonalne zarządzanie działalnością artystyczną, promocja sprzedaży na rzecz osób trzecich, prowadzenie ksiąg rachunkowych, **37** usługi z zakresu napraw konserwacji i diagnostyki pojazdów samochodowych w tym naprawy blacharskie i lakiernicze, **40** wywoływanie filmów fotograficznych, fotochemigrafia, obróbka taśm filmowych, skład fotograficzny, kopiowanie zdjęć, usługi drukarskie, druk sitowy, drukowanie litograficzne, drukowanie offsetowe, drukowanie rysunków, usługi poligraficzne, **41** wydawanie książek, działalność wydawnicza inna niż reklamowa, organizowanie szkoleń, kursów, seminariów, pokazy kształcenia praktycznego, organizowanie imprez artystycznych, prowadzenie filharmonii, orkiestr, chórów, poprawianie kondycji zdrowotnej w klubach zdrowia, prowadzenie fitness-klubów, siłowni, usługi instruktorów gimnastyki, prowadzenie ogrodów zoologicznych, botanicznych, działalność edukacyjna na rzecz naturalnych obszarów i obiektów chronionej przyrody.

(111) **200849** (220) 2005 09 13 (210) 299964
 (151) 2007 11 08 (441) 2005 12 27
 (732) ALMA-COLOR Spółka z o.o., Gniew, PL.

(540) ALMARUST

(510), (511) **01** odczynniki i składniki chemiczne do produkcji farb i lakierów, żywice akrylowe, rozcieńczalniki do lakierów, dodatki ulepszające do farb i lakierów w postaci odczynników chemicznych poprawiających właściwości fizyko-chemiczne finalnego produktu, **02** lakiery samochodowe, podkłady reaktywne penetrujące lakierowane metalowe podłoże, podkłady wypełniające stanowiące międzywarstwę pomiędzy lakierowanym podłożem, a warstwą lakieru nawierzchniowego, kity szpachlowe, powłoki zabezpieczające podwozia samochodowe, farby i lakiery do zabezpieczeń antykorozyjnych, **03** pasty polerskie.

(111) **200850** (220) 2005 09 19 (210) 300128
 (151) 2008 02 05 (441) 2005 12 27
 (732) „MALFARB” Sp. z o.o., Lewkowiec, PL.
 (540)



Kolor znaku: kremowy, żółty, pomarańczowy, czerwony, zielony, lila, niebieski, popielaty
 (531) 26.4.2, 27.5.1, 29.1.15
 (510), (511) **01** środki przeznaczone do gruntowania powierzchni budowlanych różnego rodzaju, środki zapobiegające przed wilgocią i erozją powierzchni budowlanych, środki zabezpieczające przed nadmierną chłonnością powierzchni budowlanych przed malowaniem, **02** farby, farby akrylowe, emulsyjne, ftalowe, olejne, zaprawy farbiarskie, pokosty, lakiery, barwniki, bejce, pigmenty, środki zabezpieczające przed korozją i zabezpieczające drewno, rozcieńczalniki do farb.

(111) **200851** (220) 2005 12 16 (210) 303752
 (151) 2007 11 28 (441) 2006 03 20
 (732) FARMA-PROJEKT Spółka z ograniczoną odpowiedzialnością, Kraków, PL.

(540) TAMZUL

(510), (511) **05** produkty lecznicze, preparaty wspomagające organizm w witaminy i minerały.

(111) **200852** (220) 2005 12 30 (210) 304322
 (151) 2008 01 30 (441) 2006 04 03
 (732) IDRIS INVESTMENTS Spółka z o.o., Warszawa, PL.
 (540) GŁOS WYBRZEŻA
 (510), (511) **16** drukowane wydawnictwa prasowe, **35** publikowanie ogłoszeń reklamowych, **41** publikowanie tekstów innych niż reklamowe.

(111) **200853** (220) 2006 01 27 (210) 305369
 (151) 2007 11 07 (441) 2006 05 02
 (732) Restauracja Malinowy Ogród Wojciech Utschik, Gdańsk, PL.
 (540) MALINOWY OGRÓD
 (510), (511) **29** owoce i warzywa konserwowane, **30** kakao, czekolada, wyroby cukiernicze, **32** soki z owoców i warzyw, **40** usługi w zakresie przetwórstwa i konserwowania warzyw i owoców, **41** usługi w zakresie działalności rozrywkowej, organizowanie imprez okolicznościowych, **43** usługi w zakresie prowadzenia restauracji, przygotowywania dań (żywność i napoje) na zamówienie oraz ich dostaw, wynajmowanie pomieszczeń na imprezy okolicznościowe.

(111) **200854** (220) 2006 01 27 (210) 305406
 (151) 2007 11 07 (441) 2006 05 02
 (732) PPH KONIMPEX-PLUS Sp. z o.o., Konin, PL.
 (540)



Kolor znaku: szary, biały, pomarańczowy
 (531) 26.1.1, 27.5.1, 29.1.13
 (510), (511) **18** plecaki, saszetki, portfele, portmonetki, **20** śpiwory kempingowe, **22** namioty, **25** obuwie i odzież z tworzyw naturalnych i sztucznych.

(111) **200855** (220) 2006 01 27 (210) 305407
 (151) 2007 11 07 (441) 2006 05 02
 (732) PPH KONIMPEX-PLUS Sp. z o.o., Konin, PL.
 (540)



Kolor znaku: szary, biały, jasnoniebieski
 (531) 24.15.3, 26.1.1, 27.5.1, 29.1.13
 (510), (511) **18** plecaki, saszetki, portfele, portmonetki, **20** śpiwory kempingowe, **22** namioty, **25** obuwie i odzież z tworzyw naturalnych i sztucznych.

(111) **200856** (220) 2006 01 27 (210) 305417
 (151) 2007 12 18 (441) 2006 05 02
 (732) PPH KONIMPEX-PLUS Sp. z o.o., Konin, PL.
 (540)



Kolor znaku: żółty, czerwony, jasnoniebieski, ciemnopomarańczowy, biały, szary
 (531) 26.1.1, 27.5.1, 29.1.14
 (510), (511) **18** plecaki, saszetki, portfele, portmonetki, **20** śpiwory kempingowe, **22** namioty, **25** obuwie, odzież i nakrycia głowy z tworzyw naturalnych i sztucznych.

(111) **200857** (220) 2006 01 28 (210) 305423
 (151) 2007 12 14 (441) 2006 05 02

(732) PPH KONIMPEX-PLUS Sp. z o.o., Konin, PL.
 (540)



Kolor znaku: szary, biały, czerwony
 (531) 24.15.3, 26.1.1, 27.5.1, 29.1.13
 (510), (511) **18** plecaki, saszetki, portfele, portmonetki, **20** śpiwory kempingowe, **22** namioty, **25** obuwie, odzież i nakrycia głowy z tworzyw naturalnych i sztucznych.

(111) **200858** (220) 2006 02 01 (210) 305632
 (151) 2007 11 16 (441) 2006 05 15
 (732) JEANS-TRADE Spółka z o.o., Kolutzki, PL.
 (540)



Kolor znaku: niebieski, biały
 (531) 26.1.1, 27.5.1, 29.1.4, 29.1.6
 (510), (511) **24** tkaniny i dzianiny z włókien naturalnych, sztucznych i syntetycznych, materiały tekstylne nietkane.

(111) **200859** (220) 2006 02 28 (210) 306738
 (151) 2008 01 07 (441) 2006 06 12
 (732) Okręgowa Spółdzielnia Mleczarska, Krasnystaw, PL.
 (540) calpro
 (510), (511) **29** jogurt naturalny i owocowy, kefir, mleko, mleczne produkty, mleczne napoje z przewagą mleka.

(111) **200860** (220) 2006 03 27 (210) 308304
 (151) 2007 11 14 (441) 2006 07 10
 (732) NAVIKON SRY Sp. z o.o., Szczecin, PL.
 (540)



Kolor znaku: niebieski i odcienie, czerwony, biały
 (531) 18.3.3, 27.5.1, 29.1.13
 (510), (511) **06** metalowe: konstrukcje, konstrukcje przenośne, krawężniki, szkielety ramowe, żurawiki pokładowe statków, kotwice, łańcuchy kotwiczne, pokrywy do luków, przegrody, szczelne grodzie, trapy burtowe statków, doki pływające do cumowania statków, boje cumownicze, zbiorniki, zbiorniki do gazu pod ciśnieniem, przewody rurowe, rurociągi i armatura do instalacji wentylacyjnych i klimatyzacyjnych, **37** budownictwo, budownictwo przemysłowe, budownictwo portowe, budownictwo i naprawy podwodne, budowa falochronów, usługi w zakresie inżynierii lądowej i morskiej, usługi stoczniowe, naprawy i konserwacje statków i łodzi, wyposażanie wykończeniowe wnętrza statków, piaskowanie, mycie pod ciśnieniem, zabezpieczanie powierzchni obiektów lądowych i morskich przed korozją malowaniem, czyszczenie i naprawy kotłów, montaż rusztowań, instalowanie i naprawy urządzeń dla chłodnictwa, instalowanie i naprawy urządzeń klimatyzacyjnych, instalowanie, naprawy i konserwacje maszyn, **40** obróbka metali, spawanie, zabezpieczanie powierzchni metalowych przed korozją przez powlekanie warstwą metalu, tworzywa sztuczne, gumy.

(111) **200861** (220) 2006 03 27 (210) 308305
 (151) 2007 11 14 (441) 2006 07 10
 (732) NAVIKON SRY Sp. z o.o., Szczecin, PL.
 (540) NAVIKON

(510), (511) **06** metalowe: konstrukcje, konstrukcje przenośne, krawężniki, szkielety ramowe, żurawiki pokładowe statków, kotwice, łańcuchy kotwiczne, pokrywy do luków, przegrody, szczelne grodzie, trapy burtowe statków, doki pływające do cumowania statków, boje cumownicze, zbiorniki, zbiorniki do gazu pod ciśnieniem,

przewody rurowe, rurociągi i armatura do instalacji wentylacyjnych i klimatyzacyjnych, **37** budownictwo, budownictwo przemysłowe, budownictwo portowe, budownictwo i naprawy podwodne, budowa falochronów, usługi z zakresu inżynierii lądowej i morskiej, usługi stoczniowe, naprawy i konserwacje statków i łodzi, wyposażanie wykończeniowe wnętrza statków, piaskowanie, mycie pod ciśnieniem, zabezpieczanie powierzchni obiektów lądowych i morskich przed korozją malowaniem, czyszczenie i naprawy kotłów, montaż rusztowań, instalowanie i naprawy urządzeń dla chłodnictwa, instalowanie i naprawy urządzeń klimatyzacyjnych, instalowanie, naprawy i konserwacje maszyn, **40** obróbka metali, spawanie, zabezpieczanie powierzchni metalowych przed korozją przez powlekanie warstwą: metalu, tworzywa sztucznego, gumy.

(111) **200862** (220) 2006 04 11 (210) 309369
(151) 2007 11 29 (441) 2006 07 24
(732) Zakład Produkcji Mebli ZAKOR Tadeusz Zaczek, Wiązowna, PL.
(540)



(531) 26.1.2, 27.5.1
(510), (511) **20** meble.

(111) **200863** (220) 2006 04 13 (210) 309485
(151) 2007 11 15 (441) 2006 07 24
(732) Gospodarstwo Pasieczne „ZŁOTA PSZCZOŁA”-Sławomir Semeniuk, Rozwadówka, PL.
(540) Złota pszczoła
(510), (511) **04** wosk pszczeli, woski przemysłowe, świece woskowe, **20** ule, ramki do uli, figurki z wosku, plastry woskowe, **30** kit pszczeli, miód, **33** miód pitny, **35** prowadzenie sklepów i hurtowni z artykułami pasiecznymi, pszczelarskimi, spożywczymi, świecami i wyrobami z wosku, **44** hodowla pszczół.

(111) **200864** (220) 2006 04 13 (210) 309486
(151) 2007 11 15 (441) 2006 07 24
(732) FEREX Spółka z ograniczoną odpowiedzialnością, Piła, PL.
(540)



Kolor znaku: brązowy

(531) 27.5.1, 29.1.7
(510), (511) **06** wyroby kowalstwa artystycznego: ogrodzenia, balustrady, kraty, sprzęt kominkowy, okucia, ozdoby, kute elementy metalowe do latarni i świeczników, luster, mebli, **20** meble metalowe: stoły, stoliki, krzesła, fotele, łóżka, półki, wieszaki, ławki, **37** usługi ogólnobudowlane.

(111) **200865** (220) 2006 04 13 (210) 309501
(151) 2007 11 15 (441) 2006 07 24
(732) Fundacja Rodziny Nissenbaumów, Warszawa, PL.
(540)



(531) 27.5.1
(510), (511) **33** napoje alkoholowe (z wyjątkiem piwa).

(111) **200866** (220) 2006 04 14 (210) 309541
(151) 2008 01 31 (441) 2006 07 24
(732) Perfetti Van Melle Benelux B.V., Breda, NL.
(540) "Fruittella-soczyście owocowa zabawa"
(510), (511) **30** wyroby cukiernicze i słodyczne.

(111) **200867** (220) 2006 04 14 (210) 309543
(151) 2008 01 31 (441) 2006 07 24
(732) Perfetti Van Melle Benelux B.V., Breda, NL.
(540) "Fruittella to soczyście owocowa zabawa"
(510), (511) **30** wyroby cukiernicze i słodyczne.

(111) **200868** (220) 2006 04 27 (210) 310123
(151) 2008 02 07 (441) 2006 08 07
(732) CREDIT AGRICOLE S.A., Paris, FR.
(540)



Kolor znaku: niebieski, zielony, czerwony, biały

(531) 26.11.1, 27.5.1, 29.1.14
(510), (511) **09** karty magnetyczne, **16** papier, tektura, druki, materiały introigatorskie, fotografie, materiały piśmienne, kleje do materiałów piśmiennych lub dla celów domowych, materiały dla artystów, pędzle malarskie, maszyny do pisania i sprzęt biurowy (z wyjątkiem mebli), materiały szkoleniowe i instruktażowe (z wyjątkiem aparatów), materiały z tworzyw sztucznych do pakowania (nie ujęte w innych klasach), mianowicie torby, worki, arkusze i błony, czcionki drukarskie, matryce drukarskie, **35** reklama, doradztwo w zakresie organizacji i zarządzania działalnością gospodarczą, pozyskiwanie danych do komputerowych baz danych, systematyzacja danych w komputerowych bazach danych, pomoc w zakresie zarządzania w handlu i przemyśle, uaktualnianie materiałów reklamowych, rozprowadzanie materiałów reklamowych (ulotek, broszur, druków, próbek), księgowość, organizacja wystaw dla celów handlowych lub reklamowych, prognozowanie gospodarcze, usługi sekretarskie, fotokopiowanie, obróbka tekstów, usługi w zakresie łączności ze społeczeństwem („public relations”), **36** ubezpieczenia, usługi wymiany walut, bankowość, pośrednictwo w sprawach majątku nieruchomego, inwestowanie kapitałowe, doradztwo finansowe, notowania giełdowe, usługi maklerskie, usługi maklerskie w zakresie akcji i obligacji, emisja czeków podróżnych i listów kredytowych, wystawianie rachunków wymiany walut i emisji czeków, emisja kart kredytowych, usługi związane z bankami oszczędnościowymi, analizy finansowe, oszacowania finansowe szkód w dziedzinie ubezpieczeń, oszacowania finansowe w zakresie bankowości/operacji bankowych, oszacowania finansowe dotyczące nieruchomości, ekspertyzy podatkowe, usługi finansowe, pożyczki (finansowanie), informacja i operacje finansowe, transakcje finansowe, fundusze wzajemne, inwestycje i zarządzanie kapitałowe, usługi związane z oszczędnościami, usługi ubezpieczeniowe, faktoring, biura kredytowe, wyceny nieruchomości, zarządzanie nieruchomościami, usługi w zakresie kart kredytowych i gotówkowych, wymiana pieniędzy, depozyty sejfowe, weryfikacja czeków, elektroniczne transfery pieniędzy, **38** telekomunikacja, usługi w zakresie komunikowania się, mianowicie komunikowanie się za pomocą terminali komputerów, telefonu, sieci takich jak Internet, transmisja informacji poprzez internetowy kod dostępu, poprzez sieć typu Internet, poprzez komunikację danych lub poprzez terminale komputerowe, elektroniczna transmisja danych, obrazu i dokumentów za pomocą terminali komputerów lub systemów transmisyjnych takich jak bezprzewodowe, satelitarne, internetowe, transmisja informacji poprzez systemy komunikacyjne wideo, telekomunikacja i poczta elektroniczna dla celów usług świadczonych on-line, **41** edukacja, instytucje nauczania, publikacja książek, magazynów, wypożyczanie książek, rozrywka, rozrywka radiowa i telewizyjna, produkcja filmów, wypożyczanie filmów, nagrań fonograficznych, kinowej aparatury projekcyjnej, akcesoriów teatralnych, organizacja konkursów związanych z edukacją i rozrywką, organizacja i prowadzenie kongresów, kursów korespondencyjnych, rozrywki, nauczania korespondencyjnego, informacja związana z edukacją, informacja na temat rozrywki, informacja na temat rekreacji, instruktaż, organizowanie zawodów sportowych, organizacja i prowadzenie warsztatów treningowych, organizowanie i prowadzenie kolokwium w zakresie sposobów informowania i komunikowania się, organizowanie i prowadzenie konferencji, organizowanie i prowadzenie seminariów, organizowanie i prowadzenie sympozjów, **42** wynajem czasu dostępu do centrum serwerów baz danych, programowanie komputerowe.

(111) **200869** (220) 2006 04 27 (210) 310160
 (151) 2007 11 19 (441) 2006 08 07
 (732) „VOX INDUSTRIE” Spółka Akcyjna, Janikowo, PL.
 (540) AMARONE

(510), (511) **20** meble, materace sprężynowe do łóżek, poduszki, pościel-oprócz białizny pościelowej, sienniki, zagłówki, śpiwory kampingowe, lustra, ramy do obrazów, stojaki na parasole, stojaki do gazet, stojaki na kapelusze, stojaki do talerzy, stojaki na strzelby, kwietniki, kosze i koszyki-niemetalowe, drabinki z drewna i tworzyw sztucznych, drzwi do mebli, gabloty, karnisze do zasłon, pojemniki niemetalowe, skrzynki na listy niemetalowe i niemurowane, zasłony z bambusa, zasłony z koralików do dekoracji, zwierzęta wypchane, stoiska wystawowe.

(111) **200870** (220) 2006 04 28 (210) 310189
 (151) 2008 02 08 (441) 2006 08 07
 (732) Zakład Produkcji Drzewnej „STOLZEN”, Zenon Adamek, Elbląg 2, PL.
 (540)



Kolor znaku: zielony, czerwony, biały

(531) 5.1.1, 27.5.1, 29.1.13
 (510), (511) **19** drewno użytkowe: listwy ozdobne z litego drewna, listwy wierzące i wykończeniowe z drewna, drewniane elementy ozdobne, **20** drzwi do mebli: z litego drewna-płaskie, z litego drewna-wypukłe i wklęsłe, z litego drewna-j.w. z ozdobną częścią wewnętrzną.

(111) **200871** (220) 2006 05 04 (210) 310307
 (151) 2007 11 21 (441) 2006 08 07
 (732) AMEX STATIONERY Sp. z o.o., Kraków, PL.
 (540)



Kolor znaku: biały, szary, ciemnożółty, ciemnoniebieski

(531) 1.3.2, 1.15.11, 26.4.2, 27.5.1, 29.1.14
 (510), (511) **08** nożyce, nożyczki, **16** akwarele, atrament, artykuły biurowe z wyjątkiem mebli, spinacze biurowe, bloki rysunkowe jako materiały piśmienne, cyrkle kreślarskie, dozowniki taśmy przylepnej jako artykuły biurowe, dziurkacze jako artykuły biurowe, ekierki, gлина do modelowania, klej-gluten do papieru lub użytku domowego, grafiony, grafity do ołówków, gumki do ścierania, kleje do materiałów papierniczych lub użytku domowego, kleje do papieru lub do użytku domowego, korektory, płyny korekcyjne jako artykuły biurowe, kreda do pisania, kreda doznakowania, krzywki, linijki rysownicze-kreślarskie, materiały piśmienne, atrament, wkłady atramentowe, nawilżacze jako artykuły biurowe, notatniki (notesy), notesy podręczne, nożedo papieru jako artykuły biurowe, maszynki do ostrzenia ołówków elektryczne lub nie, ołówki, grafity do ołówków, oprawy do ołówków, strugarki do ołówków elektryczne lub nie, temperówki do ołówków mechaniczne, ołówki automatyczne, ołówki automatyczne z wymiennymi grafitami, obsadki, uchwyty do piór, papier, papier w arkuszach jako artykuły piśmienne, pasta do modelowania, pastele (kredki), pędzle, pieczęcie poduszki do pieczęci, pieczęcie (stemple), uchwyty do pieczęci, stempli, pudełka na pieczęcie, stemple, stemple dopięczętowania, pinezki, pinezki kreślarskie, etui na pióra, obsadki do pióra, pióra, kulki dopiór kulkowych, pióra wieczne, piórka do rysowania, piórnik, piśmienne materiały, poduszki nasączone tuszem, przybory do pisania jako materiały piśmienne, przybory do pisania w zestawach, przybory szkolne jako artykuły piśmienne, kleje

do roślinne do celów piśmiennych i do użytku domowego, przybory do rysunków, przybory kreślarskie, rysiki, deski dorysowania, rysunki, rysunki przyrządy do rysunków, bloki rysunkowe i techniczne, zestawy rysunkowe, komplety kreślarskie, segregatory jako artykuły biurowe, spinacze do papieru, szablony jako artykuły piśmienne, przybory szkolne jako artykuły piśmienne, taśma klejąca jako materiały piśmienne, dozowniki do taśmy przylepnej jako artykuły biurowe, taśm papierowe, taśmy przylepne do celów papierniczych lub użytku domowego, teczki, skoroszyty jako artykuły biurowe, temperówki, wkłady atramentowe do piór, zeszyty, zszywacze jako artykuły biurowe, zszywki biurowe, **18** plecaki szkolne, tornistry szkolne, torby szkolne, tornistry szkolne.

(111) **200872** (220) 2006 05 10 (210) 310551
 (151) 2007 11 22 (441) 2006 08 21
 (732) A.K. HAJMAN S.C. Andrzej Hajman, Krystyna Hajman, Łódź, PL.
 (540) HAJMAN
 (510), (511) **25** odzież, nakrycia głowy, białizna nocna i osobista, skarpety.

(111) **200873** (220) 2006 05 11 (210) 310569
 (151) 2007 11 22 (441) 2006 08 21
 (732) „TAGO” Przedsiębiorstwo Przemysłu Cukierniczego Tadeusz Gołębiowski, Ciemne, PL.
 (540) ramzeski
 (510), (511) **30** pieczywo cukiernicze trwałe, ciastka, ciasteczka, ciastki, pomadki, karmelki, drażetki, wyroby cukiernicze.

(111) **200874** (220) 2006 05 11 (210) 310570
 (151) 2007 11 22 (441) 2006 08 21
 (732) „TAGO” Przedsiębiorstwo Przemysłu Cukierniczego Tadeusz Gołębiowski, Ciemne, PL.
 (540) tarotki
 (510), (511) **30** pieczywo cukiernicze trwałe, ciastka, ciasteczka, ciastki, pomadki, karmelki, drażetki, wyroby cukiernicze.

(111) **200875** (220) 2006 05 17 (210) 310824
 (151) 2007 11 30 (441) 2006 08 21
 (732) Development Center for Teaching Chinese as a Foreign Language of the Ministry of Education P.R.C., Beijing, CN.
 (540)



(531) 1.5.1, 1.5.23, 3.7.11, 3.7.24, 26.1.1, 26.1.9, 27.5.1, 28.3.0
 (510), (511) **41** sprawdziany pedagogiczne, usługi edukacyjne świadczone przez wyższe uczelnie, nauczanie, usługi edukacyjne, szkolenia, informacja o edukacji, organizowanie i prowadzenie zjazdów, organizowanie wystaw dla celów kulturalnych lub edukacyjnych, publikacja książek, publikacja elektroniczna on-line książek i periodyków, nagrywanie, filmowanie na taśmach wideo, produkcja programów radiowych i telewizyjnych.

(111) **200876** (220) 2006 05 17 (210) 310826
 (151) 2007 11 30 (441) 2006 08 21
 (732) „APLISENS-Produkcja Przetworników Ciśnienia i Aparatury Pomiarowej” Spółka z o.o., Warszawa, PL.
 (540)



(531) 26.4.1, 27.5.1
 (510), (511) **09** elementy automatyki przemysłowej-zasilacze, separatory, przetworniki sygnałów, elementy zabezpieczające.

(111) **200877** (220) 2006 05 17 (210) 310827
 (151) 2007 11 30 (441) 2006 08 21
 (732) „APLISENS-Produkcja Przetworników Ciśnienia i Aparatury Pomiarowej” Spółka z o.o., Warszawa, PL.
 (540)

ZSP-□□□□

(531) 26.4.1, 27.5.1
 (510), (511) **09** elementy automatyki przemysłowej-zasilacze, separatory, przetworniki sygnałów, elementy zabezpieczające.

(111) **200878** (220) 2006 05 17 (210) 310828
 (151) 2007 11 30 (441) 2006 08 21
 (732) Development Center for Teaching Chinese as a Foreign Language of the Ministry of Education P.R.C., Beijing, CN.
 (540)

孔子课堂 Confucius Classroom

(531) 27.5.1, 28.3.0
 (510), (511) **41** sprawdziany pedagogiczne, usługi edukacyjne świadczone przez wyższe uczelnie, nauczanie, usługi edukacyjne, szkolenia, informacja o edukacji, organizowanie i prowadzenie zjazdów, organizowanie wystaw dla celów kulturalnych lub edukacyjnych, publikacja książek, publikacja elektroniczna on-line książek i periodyków, nagrywanie, filmowanie na taśmach wideo, produkcja programów radiowych i telewizyjnych.

(111) **200879** (220) 2006 05 17 (210) 310829
 (151) 2007 11 30 (441) 2006 08 21
 (732) „APLISENS-Produkcja Przetworników Ciśnienia i Aparatury Pomiarowej” Spółka z o.o., Warszawa, PL.
 (540)

PMT-□□□□

(531) 26.4.1, 27.5.1
 (510), (511) **09** elementy automatyki przemysłowej-mierniki temperatury.

(111) **200880** (220) 2006 05 17 (210) 310830
 (151) 2007 11 30 (441) 2006 08 21
 (732) „APLISENS-Produkcja Przetworników Ciśnienia i Aparatury Pomiarowej” Spółka z o.o., Warszawa, PL.
 (540)

ATL-□□□□

(531) 26.4.1, 27.5.1
 (510), (511) **09** elementy automatyki przemysłowej-przetworniki temperatury.

(111) **200881** (220) 2005 09 22 (210) 300314
 (151) 2007 11 16 (441) 2005 12 27
 (732) BELLISSIMA Aleksandra Anna Kempińska, Poznań, PL.
 (540)

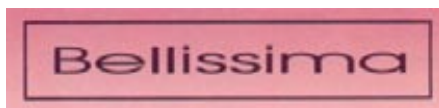

Kolor znaku: czarny, różowy
 (531) 26.4.2, 27.5.1, 29.1.1, 29.1.8
 (510), (511) **44** fryzjerskie salony, manicure, masaż, salony piękności, tatuowanie, zabiegi pielęgnacyjne zwierząt.

(111) **200882** (220) 2006 05 17 (210) 310848
 (151) 2007 11 30 (441) 2006 08 21
 (732) „MEBLE-FORYŚ” Bogusław Foryś, Bosutów, PL.

(540)



Kolor znaku: jasnobrązowy, ciemnobrązowy
 (531) 26.11.1, 26.13.25, 27.5.1, 29.1.12
 (510), (511) **20** wyroby z drewna takie jak: komody, kredensy, witryny, bufety, stoły, stoliki, szafki pod umywalki, szafki stojące, szafki wiszące, taborety, biurka, łóżka, komódki, wieszaki, fronty kuchenne, regały, biblioteki, toaletki, krzesła wyściełane, lustra.

(111) **200883** (220) 2006 05 19 (210) 310936
 (151) 2008 02 01 (441) 2006 08 21
 (732) Millenium & Cophthorne International Limited, Singapore, SG.
 (540)



KINGSGATE

(531) 26.11.3, 26.11.6, 27.5.1
 (510), (511) **35** zarządzanie hotelami i motelami oraz innymi kwatarami tymczasowymi, włączając w to apartamenty z obsługą i hotele apartamentowe, usługi w zakresie „public relation” dotyczące tymczasowego zakwaterowania, włączając w to hotele i motele, apartamenty z obsługą i hotele apartamentowe, sprzedaż i marketing kwater tymczasowych włączając w to hotele i motele, apartamenty z obsługą i hotele apartamentowe, w tym reklama powyższych usług za pośrednictwem Internetu i innych globalnych sieci komputerowych, **43** usługi w zakresie tymczasowego zakwaterowania, czasowy wynajem kwater, usługi cateringowe w tym jedzenie i picie, wynajem pomieszczeń posiedzeniowych, restauracji, kawiarni, rezerwacje kwater tymczasowych, załatwianie czasowego zakwaterowania, załatwianie apartamentów z obsługą, usługi hotelarskie, zarządzanie hotelami oraz innymi miejscami tymczasowego zakwaterowania.

(111) **200884** (220) 2006 05 19 (210) 310955
 (151) 2007 12 04 (441) 2006 08 21
 (732) Chevron Intellectual Property LLC, San Ramon, US.
 (540) TRANSULTEX
 (510), (511) **04** przemysłowe oleje i tłuszcze (inne niż oleje i tłuszcze jadalne oraz inne niż olejki eteryczne), smary, mieszaniny pyłochłonne i pochłaniające pyły, paliwa (w tym spirytus silnikowy) oraz środki oświetleniowe, świece, świece woskowe, lampki nocne-świeczki, knoty.

(111) **200885** (220) 2006 05 21 (210) 310981
 (151) 2007 12 11 (441) 2006 08 21
 (732) „SILVERPOL” Michał Kęszycki, Police, PL.
 (540)



(531) 24.9.2, 27.5.1
 (510), (511) **14** biżuteria z metali szlachetnych, naszyjniki, broszki, łańcuszki, kolczyki, bransoletki, medaliony, spinki do krawatów, spinki do mankietów, zegarki, znaczki, oznaki, wyroby z bursztynu i kamieni szlachetnych, złoto surowe i kute, srebro surowe i kute, **40** grawerowanie, kowalstwo artystyczne, obróbka metali i kamieni szlachetnych, powlekanie metali, przeróbki biżuterii.

(111) **200886** (220) 2006 05 22 (210) 311020
 (151) 2008 01 25 (441) 2006 09 04
 (732) HYDROMEGA Spółka z o.o., Gdynia, PL.

(540)

HYDROMEGA

Kolor znaku: biały, czerwony

(531) 26.1.2, 27.5.1, 29.1.1, 29.1.6

(510), (511) **07** maszyny, urządzenia, narzędzia o napędzie hydraulicznym i pneumatycznym, **35** prowadzenie sklepu lub hurtowni w tym także za pośrednictwem globalnej sieci internetowej-maszyn, urządzeń, podzespołów i instalacji, zwłaszcza hydraulicznych i pneumatycznych, usługi prowadzenia akwizycji w/w towarów, **37** naprawa i konserwacja maszyn, urządzeń oraz instalacji hydraulicznej i pneumatycznej, nadzór techniczny nad montażem, uruchamianiem, eksploatacją maszyn, urządzeń i instalacji produkcji, **42** ekspertyzy techniczne, doradztwo techniczne, atestacja mechanizmów, opracowywanie projektów technicznych, prace badawczo-rozwojowe w zakresie problematyki związanej z hydrauliką siłową i pneumatyką.

(111) **200887** (220) 2006 05 23 (210) 311106

(151) 2007 11 07 (441) 2006 09 04

(732) ZPH MARONA Grzegorz Marciniak, Łódź, PL.

(540)

MARONA
sport wear

(531) 27.5.1

(510), (511) **18** skóra i imitacje skóry, wyroby z tych materiałów, nie ujęte w innych klasach, skóry zwierzęce, skóry surowe, parasolki, parasole (duże) i laski, bicze, uprząże i wyroby rymarskie, komplety podróżne, torby plażowe, plecaki, plecaki szkolne, plecaki turystyczne, paski skórzane, torby podróżne, torby do sprzętu sportowego i do odzieży, kufry podróżne, torebki, torebki damskie, portmonetki, portfele, walizki, walizki ze skóry, **25** odzież, obuwie, nakrycia głowy, **28** gry i zabawki, artykuły sportowe i gimnastyczne nie ujęte w innych klasach, ozdoby choinkowe, sprzęt sportowy, narty, rakiety i piłki tenisowe, rakiety i piłki do tenisa stołowego, rakiety i piłki do badmintonu, oszczepy, wrotki, rolki, łyżwy, maczugi gimnastyczne, obręcze sportowe, dyski.

(111) **200888** (220) 2006 05 30 (210) 311336

(151) 2007 11 09 (441) 2006 09 04

(732) LANDMARK EUROPE Co. Ltd Spółka z o.o., Gdynia, PL.

(540)

pantherma

Kolor znaku: czerwony, granatowy

(531) 27.5.1, 29.1.12

(510), (511) **11** piece-urządzenia grzewcze.(111) **200889** (220) 2006 06 01 (210) 311479

(151) 2007 11 09 (441) 2006 09 04

(732) POLSKA SZKOŁA FLORYSTYCZNA Małgorzata Bukalska, Poznań, PL.

(540)



Kolor znaku: żółty, biały, ciemnozielony, szary

(531) 5.5.19, 26.11.1, 27.5.1, 29.1.14

(510), (511) **16** publikacje, czasopisma, katalogi, foldery, kalendarze, **41** nauczanie, szkolenie, organizowanie i obsługa zjazdów, pokazy jako forma kształcenia praktycznego, organizowanie konkursów w celach edukacyjnych i rozrywkowych, organizowanie i prowadzenie seminariów, kształcenie praktyczne w zakresie florystyki.

(111) **200890** (220) 2006 06 01 (210) 311480

(151) 2007 11 09 (441) 2006 09 04

(732) Wytwórnia Materiałów i Elementów Betonowych MATBET-BIS Tomasz Banaszyk, Wysogotowo, PL.

(540)



Kolor znaku: biały, ciemnoniebieski, niebieski

(531) 4.5.5, 27.5.1, 29.1.12

(510), (511) **19** prefabrykaty betonowe i żelbetonowe, beton towarowy, **37** usługi budowlane i remontowo-budowlane, **39** usługi transportowe i magazynowe, **42** usługi konsultingowe i doradcze w zakresie budownictwa.

(111) **200891** (220) 2001 03 13 (210) 232886

(151) 2007 11 12

(732) „MERKLE-JACEK SZOPA” Jacek Szopa, Rybnik, PL.

(540)



Kolor znaku: biały, czarny, czerwony

(531) 25.5, 26.1, 26.3, 27.5, 29.1

(510), (511) **02** środki impregnujące, **42** opiniowanie i ekspertyzy z zakresu spawalnictwa i obróbki wykańczającej po spawaniu.

(111) **200892** (220) 2001 08 10 (210) 239522

(151) 2007 11 19

(732) JUKON Zbigniew Pokorski Spółka Jawna, Łódź, PL.

(540) YUKON

(510), (511) **25** bielizna osobista, bluzki, bluzy, czapki, dresy, fartuchy, kamizelki, kaptury do ubrań, kąpielówki, kieszenie do odzieży, kołnierzyki, kołnierze, kombinezony, konfekcja młodzieżowa, konfekcja męska, konfekcja damska, konfekcja dziecienna, kostiumy kąpielowe, koszule, krawaty, kurtki, marynarki, odzież z materiałów z włókien naturalnych, odzież z materiałów z włókien chemicznych, odzież dżinsowa, okrycia wierzchnie, opaski na głowę, palta, peleryny, piżamy, płaszcze, rękawice, rękawiczki, skafandry, skafanderki bielizniane, spodnie, spódnice, suknie, szelki, szlafroki, ubrania wierzchnie, ubrania kostiumy, ubrania dzieciinne, ubrania dżersejowe, ubrania gabardynowe, ubrania dżinsowe, ubrania trykotowe, wyprawki dzieciinne, **40** obróbka odzieży dżinsowej po uszyciu.

(111) **200893** (220) 2002 07 11 (210) 252700

(151) 2007 11 27 (441) 2003 01 13

(732) Przedsiębiorstwo Karczma „STARA CHATA” Jolanta Małgorzata Roszkiewicz, Zalesie Górne, PL.

(540) stara chata

(510), (511) **43** usługi w zakresie gastronomii, podawanie potraw i napojów, prowadzenie restauracji, barów, karczm, zajazdów i innych punktów ułatwiających żywienie, podawanie i sprzedaż potraw i napojów.

(111) **200894** (220) 2002 07 11 (210) 252701
 (151) 2007 11 27 (441) 2003 01 13
 (732) Przedsiębiorstwo Karczma „STARA CHATA” Jolanta
 Małgorzata Roszkiewicz, Zalesie Górne, PL.
 (540)



Kolor znaku: żółty, brązowy

(531) 7.15, 27.5, 29.1
 (510), (511) **43** usługi w zakresie gastronomii, podawanie potraw
 i napojów, prowadzenie restauracji, barów, karczm, zajazdów i in-
 nych punktów ułatwiających żywienie, podawanie i sprzedaż potraw
 i napojów.

(111) **200895** (220) 2002 10 03 (210) 255862
 (151) 2007 11 27 (441) 2003 04 07
 (732) Zakłady Tytoniowe w Lublinie S.A., Lublin, PL.
 (540) cygaret
 (510), (511) **34** konfekcjonowana krajanka tytoniowa.

(111) **200896** (220) 2003 04 22 (210) 263873
 (151) 2007 11 22 (441) 2003 11 03
 (732) DOM FINANSOWY QS Sp. z o.o., Gdańsk, PL.
 (540)



Kolor znaku: czarny, szary

(531) 27.5.1, 29.1.12
 (510), (511) **14** drobne wyroby użytku codziennego z materiałów na-
 turalnych lub syntetycznych o charakterze zdobniczym jako maso-
 we gadzety dla potrzeb reklamowania usług finansowych, takie jak
 artystyczne breloki i breloczki, brosze i broszki, zapinki, medaliony
 z metali szlachetnych i półszlachetnych i ich stopów w tym również
 wykonane z przeważającym udziałem kamieni szlachetnych i pół-
 szlachetnych, ozdoby z bursztynu polerowanego i garniowanego
 oprawionego w oprawy z metali, szpile, szpilki ozdobne, szpilki do
 kwiatów, zapinki, łańcuszki ozdobne biżuteryjne, amulety, cygarnice,
 emblematy metalowe, serwisy, patery i drobne pojemniki do użytku
 domowego wykonane z metali szlachetnych, **16** broszury informa-
 cyjne handlowo-marketingowe i akwizycyjne, diagramy, wydruki na
 papierze lub materiałach celulozo pochodnych, fotografie, litogra-
 fie, kolaże fotograficzne dla potrzeb techniki wizualizacji handlowej
 i marketingowej, kalendarze i terminarze okolicznościowe reklamo-
 we, koperty, papeterie, książki, wydawnictwa popularne i specjali-
 styczne brajlowskie oraz konwencjonalne ze wstawkami brajlow-
 skimi, papiery firmowe, papiery do rejestracji danych do urządzeń
 elektronicznego przetwarzania, wydruki programów, prospekty,
 wszystkie wyżej wymienione towary o tematyce związanej z usłu-
 gami finansowymi, **28** zabawki, układanki, gry sportowe, planszowe
 i ich elementy, akcesoria szachowe, **35** doradztwo w zakresie prowa-
 dzenia działalności gospodarczej i zarządzania, gromadzenie i dys-
 trybucja dla osób trzecich materiałów reklamowych i ofertowych na
 nośnikach konwencjonalnych oraz w drodze poczty elektronicznej
 i za pośrednictwem Internetu w dziedzinie związanej z ofertą usług
 finansowych, informacja handlowa i usługowa w oparciu o własne
 zbiory danych oraz w oparciu o dane publiczne dostępne, w tym
 internetowe w dziedzinie związanej z ofertą usług finansowych,
 sondaże opinii publicznej w sprawach związanych z ofertą usług
 finansowych, opracowanie prognoz ekonomicznych i handlowych
 w dziedzinie związanej z ofertą usług finansowych, zarządzanie zbio-
 rami informatycznymi dla potrzeb osób trzecich w dziedzinie zwią-
 zanej z ofertą usług finansowych, **36** usługi agencji kredytowych,
 agencji skupu wierzytelności, agencji ubezpieczeniowych, usługowe
 prowadzenie analiz finansowych, wykonywanie operacji bankowych
 oraz prowadzenie usługowe spraw związanych z obsługą czynno-
 ści bankowych, weryfikacja czeków, emisja i rozpowszechnianie
 czeków podróżnych, wycena finansowa wartości niematerialnych

i prawnych, prowadzenie depozytów przedmiotów wartościowych,
 depozyty sejfowe, emisja bonów wartościowych, serwis informa-
 cji giełdowych, pośrednictwo giełdowe, obsługa finansowa kaucji
 gwarancyjnych, prowadzenie inwestycji kapitałowych, prowadzenie
 kantoru wymiany pieniędzy, obsługa czynności tworzenia kapitału
 wspólnego oraz nakładów kapitałowych, prowadzenie spraw związa-
 nych z lokatami kapitałowymi, obsługa kart kredytowych, udzielanie
 kredytów na umowy dzierżawne, obsługa lokat kapitałowych, pro-
 wadzenie agencji ściągania należności czynszowych i licencyjnych,
 obsługa finansowa zawierana przez osoby trzecie transakcji kupnie
 sprzedaży nieruchomości oraz przedmiotów ruchomych o znacznej
 wartości, opracowywanie notowań giełdowych, obsługa finansowa
 sprzedaży ratalnej i kredytowej, prowadzenie obsługi oszczędności
 osób fizycznych, wykonywania usług operacji bankowych, po-
 średnictwo w zaciąganiu i obsłudze zaciągniętych kredytów, pośred-
 nictwo maklerskie na giełdach finansowych i towarowych, usługi fi-
 nansowe powiernicze, prowadzenie ubezpieczeń od pożarów i klęsk
 żywiołowych, finansowanie pożyczek oraz udzielenie pożyczek pod
 zastaw, sponsorowanie finansowe działalności gospodarczej, pro-
 wadzenie spraw finansowych spółek lokacyjnych, transfer elektro-
 niczny środków finansowych, wynajem nieruchomości, zarządzanie
 finansami innych podmiotów gospodarczych, obsługa kas zapomo-
 gowo-pożyczkowych i spółdzielczych kas oszczędnościowo-kredy-
 towych, obsługa finansowa akcji zbierania funduszy na różne cele
 oraz funduszy dobroczynności, pośrednictwo w obrocie nierucho-
 mościami, wycena nieruchomości, prowadzenie usługowe rozliczeń
 transakcji osób trzecich, usługi depozytowe przedmiotów i dóbr ma-
 terialnych znacznej wartości, zarządzanie majątkiem nieruchomym
 osób trzecich, pożyczki pod zastaw, doradztwo i informacje w spra-
 wach finansowych i ubezpieczeniowych, dzierżawa i pośrednictwo
 w dzierżawie nieruchomości, informacja w sprawach ubezpieczeń
 i usług w bankowości, pośrednictwo w kupnie i sprzedaży nierucho-
 mości oraz przedmiotów ruchomych o znacznej wartości, wycena
 nieruchomości oraz przedmiotów ruchomych mających znaczną
 wartość, **38** pośrednictwo w przesyłaniu wiadomości i informacji
 oraz ofert w dziedzinie szeroko rozumianych usług finansowych za
 pomocą elektronicznych środków przekazu, poczty elektronicznej
 i internetu, **41** organizowanie i prowadzenie kursów, szkoleń, kurso-
 konferencji w dziedzinie usług finansowych, tłumaczenia z i na języki
 obce na piśmie i mowie tekstów w tematyce związanej z ofertą usług
 finansowych, opracowywanie (redagowanie) tekstów naukowych,
 publicystycznych, technicznych i handlowych związanych z ofertą
 usług finansowych, **42** opracowywanie systemów aplikacji istnieją-
 cych programów komputerowego przetwarzania danych do potrzeb
 działalności gospodarczej w tematyce związanej z ofertą szeroko ro-
 zumianych usług finansowych.

(111) **200897** (220) 2003 04 23 (210) 263913
 (151) 2007 11 23 (441) 2003 11 03
 (732) Anna Andreas, Poznań, PL.
 (540)



Kolor znaku: brązowy, biały, szary

(531) 11.3.4, 26.4.1, 27.5.1, 29.1.13
 (510), (511) **30** wyroby cukiernicze i piekarnicze, kawa, **43** usługi re-
 stauracji, barów, kawiarni, kafeterii, przygotowywanie dań na zamó-
 wienie oraz ich dostawa, usługi cateringowe.

(111) **200898** (220) 2003 08 08 (210) 268345
 (151) 2007 11 26 (441) 2004 02 09
 (732) PERŁA-BROWARY LUBELSKIE S.A., Lublin, PL.
 (540)



Kolor znaku: żółty, zielony

(531) 27.5.5, 29.1.12

(510), (511) **32** piwo, słód, wyciąg chmielowy do wytwarzania piwa, wody mineralne, napoje bezalkoholowe, syropy i esencje do napojów, soki owocowe, warzywne, napoje witaminizowane, **33** napoje alkoholowe, **35** pośrednictwo handlowe w zakresie napojów alkoholowych i bezalkoholowych.

(111) **200899** (220) 2003 09 03 (210) 269393
 (151) 2007 11 29 (441) 2004 03 08
 (732) POLKOMTEL S.A., Warszawa, PL.
 (540)



Kolor znaku: zielony, niebieski, czerwony

(531) 24.17.5, 27.5.1, 29.1.13

(510), (511) **09** aparaty, przewody i słuchawki telefoniczne, automaty sprzedające i mechanizmy do urządzeń uruchamianych przez wrzucenie monety lub żetonu, kasy rejestrujące, komputery i sprzęt przetwarzający dane, magnetyczne nośniki danych, maszyny liczące, płyty (dyski) z nagraniami, urządzenia do gaszenia ognia, urządzenia do nagrywania, transmisji, reprodukcji danych, dźwięku lub obrazu, urządzenia i przyrządy naukowe, żeglarskie, geodezyjne, elektryczne, kinematograficzne, optyczne, wagowe, pomiarowe, sygnalizacyjne, kontrolne, do ratowania życia, do celów dydaktycznych, programy komputerowe, programy gier komputerowych, publikacje na nośnikach elektronicznych, **16** publikacje, czasopisma, gazety, wydawnictwa periodyczne, nagrania dźwiękowe, **35** usługi polegające na: rejestrowaniu, sporządzaniu odpisów, składzie, kompilacji, transmisji, transkrypcji, systematyzacji pisemnych informacji (komunikatów) oraz rejestrowaniu a także wykorzystaniu lub kompilacji danych matematycznych lub statystycznych oraz zarządzaniu zbiorami informatycznymi, usługi w zakresie: reklamy i działalności informacyjnej, badania rynku, telefonicznego udzielania informacji, organizacji wystaw lub targów handlowych i reklamowych, pośrednictwa w zawieraniu umów kupna-sprzedaży poprzez telefon i internet, prowadzenie sklepu z towarami: apaszki jedwabne, antystresery, baloniki, bandanki, banery, bezrękawniki, bloczki post-it, bluzy, bombki, breloczki, chorągiewki, clipboardy, czapki, daszki, długopisy, elektroniczne urządzenia do tłumaczeń językowych, elektroniczne urządzenia ze słownikiem, etui skórzane na długopisy, etui skórzane na wizytówki, fido-dido, flagi, galanteria odzieżowa damska i męska, galanteria skórzana, galanteria papierowa, joja, kalendarze, kalkulatory, kapelusze, karafki, konstrukcje dmuchane i balony, kosmetyczki, kosmetyki, koszulki polo, krawaty, krzeselka, kubki, kurtki, latawce, linijki, maskotki, materiały biurowe i szkolne, medale, pudełka, naklejki i nalepki, notesy, obrusy, odtwarzacze płyt kompaktowych i kaset, ołówki, opakowania na napoje, organizery, otwieracze do butelek, pałeczki chińskie, papiery pakowe, parasole, parasolki, parawany, para jedwabne, piłki, piórniki, plecaki, płotki, podkładki pod kubki, kieliszki i szklanki, podkładki pod mysz, pokrowce na telefony, pompony, portfele, postery, potykacze, radioodbiorniki, rękawiczki, ręczniki, sakwy rowerowe, sakwy podróżne, samochodowe osłony przeciwsłoneczne, siatki, skrobaczki do szyb, słodkocze, standy, stroje dla personelu, szale, szaliki, świece, tablice, teczki skórzane, ter kotki, termosy, tłumacze polsko-angielskie, torby i torebki, torciki, trąbki, t-shirty, wizytowniki, wody perfumowane i perfumy, worki żeglarskie, wyroby ze szkła i porcelany, zabawki, zegary ściennie, zegarki, znaczki z logo, zgrupowanie na rzecz osób trzecich różnych towarów pozwalające nabywcy wygodnie oglądać i kupować te towary: z katalogu różnych artykułów, na stronie internetowej, za pośrednictwem usługi elektronicznej, za pośrednictwem systemu telezakupów, wykorzystując zamówienie korespondencyjne, używając środków telekomunikacji, **36** usługi w zakresie: pośrednictwa w zawieraniu umów ubezpieczeniowych poprzez telefon i internet, sprawdzania stanu konta poprzez telefon i internet, **38** usługi w zakresie sprzedaży i udostępniania, w tym wypożyczania, osobom trzecim systemów przekazywania dźwięku i obrazu wykorzystywanych w łączności radiofonicznej, telegraficznej, telefonicznej, telefonii komórkowej, telefaksowej, w systemie cyfrowym, usługi w zakresie łączności: radiofonicznej, telegraficznej, telefonicznej, telefonii komórkowej i poprzez internet, telefaksowej, ustalania taryf i opłat, obsługi satelitów i przekazów satelitarnych, organizowania systemów

transmisyjnych, przesyłania dźwięku, obrazu i sms-ów, usługi w zakresie: poczty elektronicznej, zleceń przywoławczych z zastosowaniem radia, telefonu lub innych środków komunikacji elektronicznej, usługi w zakresie prowadzenia: stacji radiowych, telewizyjnych oraz transmitowania dźwięku i obrazu, usługi w zakresie zbierania i przekazywania aktualności informacyjnych z wykorzystaniem: multimedialnych, urządzeń telekomunikacyjnych, usługi w zakresie wypożyczania telefonów, modemów i innych urządzeń telekomunikacyjnych, obsługa klientów przy wykorzystaniu sieci internet umożliwiająca dostarczanie klientom informacji oraz otrzymywanie informacji od klientów, elektroniczny serwis informacji typu on-line polegający na tworzeniu, prowadzeniu baz danych i udostępnianiu informacji z możliwością elektronicznego przyjmowania i przekazywania wiadomości, transmisja programów radiowych za pośrednictwem internetu, usługi telekomunikacyjne on line polegające na umożliwieniu: zlecenia usług, świadczenia usług, zawierania umów, w tym: umów pośrednictwa, umów ubezpieczeniowych, umów kupna-sprzedaży, umów kredytowych, umów bankowych oraz otwierania rachunków bankowych, dokonywania operacji bankowych, dostępu do konta bankowego, wykonywania umów, **41** usługi związane z rozrywką, rekreacją, działalnością sportową i kulturalną, organizacja konkursów i plebiscytów, oferowanie usług rozrywkowych, w tym gier, poprzez internet, radio i telewizję, informacja o imprezach kulturalnych, rozrywkowych, rekreacji, usługi w zakresie nauczania i kształcenia, w szczególności poprzez internet, radio i telewizję, organizowanie konkursów edukacyjnych i rozrywkowych, rezerwowanie miejsc na imprezy kulturalne, rozrywkowe i sportowe, montaż programów radiowych i telewizyjnych, publikacja elektroniczna on-line książek i periodyków oraz innych publikacji, zbieranie i przekazywanie wiadomości poprzez sieci komunikacyjne, w tym sieć telewizyjną, satelitarną i internet, galerie zdjęć tworzone przez użytkowników serwisów internetowych, **42** tworzenie i utrzymywanie serwisów internetowych i multimedialnych, administrowanie serwisami internetowymi, **45** ustalanie horoskopów.

(111) **200900** (220) 2003 09 03 (210) 269396
 (151) 2007 11 29 (441) 2004 03 08
 (732) POLKOMTEL S.A., Warszawa, PL.
 (540) miastoplusa.pl

(510), (511) **09** aparaty, przewody i słuchawki telefoniczne, automaty sprzedające i mechanizmy do urządzeń uruchamianych przez wrzucenie monety lub żetonu, kasy rejestrujące, komputery i sprzęt przetwarzający dane, magnetyczne nośniki danych, maszyny liczące, płyty (dyski) z nagraniami, urządzenia do gaszenia ognia, urządzenia do nagrywania, transmisji, reprodukcji danych, dźwięku lub obrazu, urządzenia i przyrządy naukowe, żeglarskie, geodezyjne, elektryczne, kinematograficzne, optyczne, wagowe, pomiarowe, sygnalizacyjne, kontrolne, do ratowania życia, do celów dydaktycznych, programy komputerowe, programy gier komputerowych, publikacje na nośnikach elektronicznych, **16** publikacje, czasopisma, gazety, wydawnictwa periodyczne, nagrania dźwiękowe, **35** usługi polegające na: rejestrowaniu, sporządzaniu odpisów, składzie, kompilacji, transmisji, transkrypcji, systematyzacji pisemnych informacji (komunikatów) oraz rejestrowaniu a także wykorzystaniu lub kompilacji danych matematycznych lub statystycznych oraz zarządzaniu zbiorami informatycznymi, usługi w zakresie: reklamy i działalności informacyjnej, badania rynku, telefonicznego udzielania informacji, organizacji wystaw lub targów handlowych i reklamowych, pośrednictwa w zawieraniu umów kupna-sprzedaży poprzez telefon i internet, prowadzenie sklepu z towarami: apaszki jedwabne, antystresery, baloniki, bandanki, banery, bezrękawniki, bloczki post-it, bluzy, bombki, breloczki, chorągiewki, clipboardy, czapki, daszki, długopisy, elektroniczne urządzenia do tłumaczeń językowych, elektroniczne urządzenia ze słownikiem, etui skórzane na długopisy, etui skórzane na wizytówki, fido-dido, flagi, galanteria odzieżowa damska i męska, galanteria skórzana, galanteria papierowa, joja, kalendarze, kalkulatory, kapelusze, karafki, konstrukcje dmuchane i balony, kosmetyczki, kosmetyki, koszulki polo, krawaty, krzeselka, kubki, kurtki, latawce, linijki, maskotki, materiały biurowe i szkolne, medale, pudełka, naklejki i nalepki, notesy, obrusy, odtwarzacze płyt kompaktowych i kaset, ołówki, opakowania na napoje, organizery, otwieracze do butelek, pałeczki chińskie, papiery pakowe, parasole, parasolki, parawany, para jedwabne, piłki, piórniki, plecaki, płotki, podkładki pod kubki, kieliszki i szklanki, podkładki pod mysz, pokrowce na

telefony, pompony, portfele, postery, potykacze, radioodbiorniki, rękawiczki, ręczniki, sakwy rowerowe, sakwy podróżne, samochodowe osłony przeciwśoneczne, siatki, skrobaczki do szyb, słodczyce, standy, stroje dla personelu, szale, szaliki, świece, tablice, teczki skórzane, ter kotki, termosy, tłumacze polsko-angielskie, torby i torebki, torciki, trąbki, t-shirty, wizytowniki, wody perfumowane i perfumy, worki żeglarskie, wyroby ze szkła i porcelany, zabawki, zegary ściennne, zegarki, znaczki z logo, zgrupowanie na rzecz osób trzech różnych towarów pozwalające nabywcy wygodnie oglądać i kupować te towary: z katalogu różnych artykułów, na stronie internetowej, za pośrednictwem usługi elektronicznej, za pośrednictwem systemu telezakupów, wykorzystując zamówienie korespondencyjne, używając środków telekomunikacji, **36** usługi: pośrednictwa w zawieraniu umów ubezpieczeniowych poprzez telefon i internet, sprawdzania stanu konta poprzez telefon i internet, **38** usługi w zakresie sprzedaży i udostępniania, w tym wypożyczania, osobom trzecim systemów przekazywania dźwięku i obrazu wykorzystywanych w łączności radiofonicznej, telegraficznej, telefonicznej, telefonii komórkowej, telefaksowej, w systemie cyfrowym, usługi w zakresie łączności: radiofonicznej, telegraficznej, telefonicznej, telefonii komórkowej i poprzez internet, telefaksowej, ustalania taryf i opłat, obsługi satelitów i przekazów satelitarnych, organizowania systemów transmisyjnych, przesyłania dźwięku, obrazu i sms-ów, usługi w zakresie: poczty elektronicznej, zleceń przywoławczych z zastosowaniem radia, telefonu lub innych środków komunikacji elektronicznej, usługi w zakresie prowadzenia: stacji radiowych, telewizyjnych oraz transmitowania dźwięku i obrazu, usługi w zakresie zbierania i przekazywania aktualności informacyjnych z wykorzystaniem: multimedialnych, urządzeń telekomunikacyjnych, usługi w zakresie wypożyczania telefonów, modemów i innych urządzeń telekomunikacyjnych, obsługa klientów przy wykorzystaniu sieci internet umożliwiająca dostarczanie klientom informacji oraz otrzymywanie informacji od klientów, elektroniczny serwis informacji typu on-line polegający na tworzeniu, prowadzeniu baz danych i udostępnianiu informacji z możliwością elektronicznego przyjmowania i przekazywania wiadomości, transmisja programów radiowych za pośrednictwem internetu, usługi telekomunikacyjne na linię polegające na umożliwieniu: zlecenia usług, świadczenia usług, zawierania umów, w tym: umów pośrednictwa, umów ubezpieczeniowych, umów kupna-sprzedaży, umów kredytowych, umów bankowych oraz otwierania rachunków bankowych, dokonywania operacji bankowych, dostępu do konta bankowego, wykonywania umów, **41** usługi związane z rozrywką, rekreacją, działalnością sportową i kulturalną, organizacja konkursów i plebiscytów, oferowanie usług rozrywkowych, w tym gier, poprzez internet, radio i telewizję, informacja o imprezach kulturalnych, rozrywkowych, rekreacji, usługi w zakresie nauczania i kształcenia, w szczególności poprzez internet, radio i telewizję, organizowanie konkursów edukacyjnych i rozrywkowych, rezerwowanie miejsc na imprezy kulturalne, rozrywkowe i sportowe, montaż programów radiowych i telewizyjnych, publikacja elektroniczna on-line książek i periodyków oraz innych publikacji, zbieranie i przekazywanie wiadomości poprzez sieci komunikacyjne, w tym sieć telewizyjną, satelitarną i internet, galerie zdjęć tworzone przez użytkowników serwisów internetowych, **42** tworzenie i utrzymywanie serwisów internetowych i multimedialnych, administrowanie serwisami internetowymi, **45** ustalanie horoskopów.

(111) **200901** (220) 2003 09 11 (210) 269754

(151) 2007 11 13 (441) 2004 03 22

(732) Wytwórnia Materiałów Budowlanych i Elementów Betonowych MATBET-BIS Tomasz Banaszek, Wysogotowo, PL.

(540) matbet

(510), (511) **19** prefabrykaty betonowe i żelbetowe, beton towarowy, **37** usługi budowlane i remontowo-budowlane, **39** usługi transportowe i magazynowe, **42** usługi doradcze w zakresie budownictwa.

(111) **200902** (220) 2003 09 22 (210) 270259

(151) 2007 11 30 (441) 2004 04 05

(732) EDIPRESSE POLSKA S.A., Warszawa, PL.

(540) TWOJA URODA

(510), (511) **09** nagrania dźwiękowe i audiowizualne, kasety, płyty CD, **16** dzienniki, czasopisma, periodyki, broszury, prospekty, książki, plakaty, kalendarze, wydawnictwa muzyczne, artykuły i materia-

ły piśmiennicze zawarte w tej klasie, artykuły i materiały malarskie zawarte w tej klasie, materiały intraligatorskie, **25** odzież, konfekcja, obuwie, nakrycia głowy, **28** gry i zabawki, artykuły sportowe i gimnastyczne zawarte w tej klasie, sprzęt wędkarski, zabawki choinkowe, **29** mięso, ryby, drób i ich przetwory, zupy w proszku, konserwowe, suszone, gotowane i mrożone owoce i warzywa, galaretki, dżemy, mleko, produkty mleczne, jogurty, chrupki, oleje i tłuszcze jadalne, produkty żywnościowe dla niemowląt zawarte w tej klasie, **30** kawa, herbata, kakao, napoje na ich bazie, produkty zbożowe, muesli, wyroby cukiernicze, słodczyce, czekolada i wyroby czekoladowe, marcepan, guma do żucia, napoje na bazie czekolady i kakao, lody, gluten i glukoza do celów spożywczych oraz artykuły spożywcze z ich dodatkami, **32** napoje bezalkoholowe, soki, wody mineralne, **35** usługi reklamowe z wykorzystaniem wszystkich metod słownych, dźwiękowych, audiowizualnych, telewizyjnych, multimedialnych i internetowych, produkcja reklam, reklama radiowa, doradztwo w zakresie organizowania i prowadzenia działalności gospodarczej i zarządzania holdingami, usługi marketingowe, usługi w zakresie badania opinii rynku, usługi w zakresie zarządzania centrum informacyjnym, organizacja wystaw, targów i konkursów w celach reklamowych i handlowych, prenumerata czasopism, pośrednictwo handlowe, **38** przesyłanie serwisów i innych informacji tekstowych i obrazowych oraz programów przy pomocy terminali komputerowych, internetowych, światłowodowych oraz przekaz satelitarny, emisja i transmisja radiowa i telewizyjna, rozpowszechnianie programów, reportaży, audycji i konkursów telewizyjnych i radiowych, **41** publikowanie tekstów innych niż reklamowe, usługi w zakresie wykonywania zdjęć, usługi fotoreportaży, fotografika artystyczna, usługi telewizyjne, audiowizualne, radiowe, multimedialne zawarte w tej klasie, nagrywanie i montaż programów radiowych i telewizyjnych, radiowe programy rozrywkowe, organizowanie konkursów, konferencji i kongresów, wystaw i targów w celach kulturalnych i edukacyjnych, publikacje multimedialne i internetowe, **42** usługi w zakresie projektowania, aktualizacji, konserwacji, wypożyczania programów komputerowych i baz danych komputerowych, usługi w zakresie administrowania, projektowania, tworzenia i serwisu stron internetowych.

(111) **200903** (220) 2003 10 31 (210) 272075

(151) 2007 11 30 (441) 2004 04 19

(732) Polski Związek Producentów, Ekspertów i Importerów Mięsa, Warszawa, PL.

(540)



Kolor znaku: biały, niebieski, czerwony

(531) 3.4.20, 26.4.1, 27.5.1, 29.1.13

(510), (511) **29** mięso, mięso wołowe, wieprzowe, cielęce, baranie, jagnięce, końskie, królicze, dziczyzna, drób, przetwory z tych produktów, wędliny, kiełbasy, szynki, polędwice, bekony, ekstrakty mięsne, zupy, konserwy, konserwy mięsne, konserwy mięsno-warzywne, dania gotowe i półprodukty, flaki, podroby, wyroby garmazeryjne, tłuszcze jadalne, smalec, żelatyna.

(551) wspólny znak towarowy gwarancyjny

(111) **200904** (220) 2003 12 23 (210) 274418

(151) 2007 11 30 (441) 2004 04 19

(732) TG INSTALACJE-CENTRALA Sp. z o.o., Poznań, PL.

(540)

TG Instalacje

(531) 27.5.1

(510), (511) **09** wydawnictwa na nośnikach elektronicznych, programy komputerowe, **11** urządzenia i instalacje grzewcze, chłodnicze,

klimatyzacyjne, wentylacyjne i sanitarne, **16** wydawnictwa na nośnikach papierowych, **37** usługi w zakresie montażu, naprawy i konserwacji urządzeń i instalacji grzewczych, chłodniczych, klimatyzacyjnych, wentylacyjnych i sanitarnych.

(111) **200905** (220) 2004 03 04 (210) 277188
 (151) 2007 11 13 (441) 2004 06 14
 (732) Grzegorz Rudnicki, Oława, PL.
 (540)

ExStand

(531) 26.11.1, 27.5.1
 (510), (511) **20** stoiska wystawowe: degustacyjne, reklamowe, nośniki reklamowe: standy reklamowe, tablice ogłoszeniowe, stojaki reklamowe, **35** usługi w zakresie reklamy, usługi w zakresie organizowania wystaw, pokazów oraz prezentacji w celach reklamowych, usługi w zakresie wypożyczania materiałów reklamowych oraz marketingowych, usługi agencji reklamowych.

(111) **200906** (220) 2004 03 29 (210) 278448
 (151) 2008 01 29 (441) 2004 07 12
 (732) „KARLIK Elektrotechnik” Sp. z o.o., Nekla, PL.
 (540) trend

(510), (511) **09** łączniki natynkowe, podtynkowe, hermetyczne, gniazda wtyczkowe natynkowe, podtynkowe, hermetyczne, gniazda komputerowe, telewizyjne, telefoniczne, puszki hermetyczne z zaciskami i bez zacisków, wtyczki, rozgałęźniki wtyczkowe, wyłączniki elektryczne, przyciski do dzwonków, elektryczne dzwonki do drzwi, łączniki instalacyjne, ramki do osadzania łączników i gniazd.

(111) **200907** (220) 2004 06 21 (210) 282212
 (151) 2008 01 31 (441) 2004 10 04
 (732) BADARO INVESTMENTS B.V., Amsterdam, NL.
 (540) Pełni energii, bez alergii

(510), (511) **05** naturalne, złożone preparaty farmaceutyczne zawierające składniki naturalne, roślinne, witaminy, minerały oraz mikro oraz makroelementy.

(111) **200908** (220) 2004 08 26 (210) 284733
 (151) 2008 01 08 (441) 2004 11 29
 (732) „MOLTECH POLSKA” Spółka z ograniczoną odpowiedzialnością, Sulęcín, PL.
 (540)



Kolor znaku: czerwony

(531) 26.2.1, 27.5.1, 29.1.1
 (510), (511) **07** linki sterownicze do maszyn i silników: mechanizmy sterownicze do maszyn i silników, paski napędowe do wentylatorów i silników, **09** przewody elektryczne i nici oraz osłony identyfikacyjne a także złącza do nich, przewody telefoniczne i telegraficzne, materiały na przewody do sieci elektrycznych takie jak druty i kable, złącza elektryczne, elektryczne gniazda, wtyczki i inne kontakty, instalacje elektryczne również do zdalnego sterowania procesami przemysłowymi, kable elektryczne oraz powłoki, tuleje złączowe do nich, kable koncentryczne, optyczne i rozruchowe do silników, topiki, ogrodzenia naelektryzowane, przewody zbiorcze prądu elektrycznego, styki elektryczne, złącza do przewodów elektrycznych i elektryczne, **11** urządzenia oświetleniowe w pojazdach, **17** przewody giętkie.

(111) **200909** (220) 2005 08 17 (210) 298961
 (151) 2008 01 04 (441) 2005 11 28
 (732) TAG Heuer SA, La Chaux-de-Fonds, CH.

(540)

AQUARACER



(531) 26.5.1, 27.5.1
 (510), (511) **14** metale szlachetne i ich stopy oraz wyroby wykonane z metali szlachetnych lub nimi pokryte, zawarte w tej klasie, wyroby jubilerskie, kamienie szlachetne, przyrządy zegarmistrzowskie i chronometryczne.

(111) **200910** (220) 2005 12 05 (210) 303192
 (151) 2008 01 22 (441) 2006 03 20
 (732) UNILEVER N.V., Rotterdam, NL.
 (540)



Kolor znaku: biały, niebieski, żółty, brązowy, błękitny, czerwony

(531) 1.3.2, 8.1.8, 8.1.16, 11.1.2, 11.3.3, 11.3.5, 19.7.1, 27.5.1, 29.1.15
 (510), (511) **29** produkty mleczne, masło, oleje i tłuszcze jadalne, margaryna.

(111) **200911** (220) 2005 12 15 (210) 303103
 (151) 2007 11 14 (441) 2006 03 20
 (732) Uzdrowiska Polskie S.A., Radom, PL.
 (540)



Kolor znaku: złoty, biały, niebieski i jego odcienie, czarny

(531) 5.5.23, 19.9.1, 24.1.5, 26.11.1, 27.5.1, 29.1.14
 (510), (511) **05** borowina lecznicza, sole do kąpeli mineralnych i leczniczych, sole sodowe do celów leczniczych, kosmetyki lecznicze, wody mineralne do celów leczniczych, naturalny roztwór wodny soli do celów leczniczych (solanka), **32** woda mineralna, **43** usługi hotelarskie, usługi domów turystycznych, **44** usługi sanatoryjno-lecznicze.

(111) **200912** (220) 2005 12 15 (210) 303107
 (151) 2007 11 14 (441) 2006 03 20
 (732) Uzdrowiska Polskie S.A., Radom, PL.
 (540)

KLEMENTYNKA

KRZEMOWA

Kolor znaku: biały, beżowy, jasno-żółty, wrzosowy

(531) 27.5.1, 29.1.14
 (510), (511) **05** borowina lecznicza, sole do kąpeli mineralnych i leczniczych, sole sodowe do celów leczniczych, kosmetyki lecznicze, wody mineralne do celów leczniczych, naturalny roztwór wodny soli do celów leczniczych (solanka), **32** wody mineralne, **44** usługi sanatoryjno-lecznicze.

(111) **200913** (220) 2005 12 07 (210) 303247
 (151) 2008 01 15 (441) 2006 03 20
 (732) HUTNICZA IZBA PRZEMYSŁOWO HANDLOWA, Katowice, PL.
 (540) Polish Steel Association
 (510), (511) **35** doradztwo specjalistyczne w sprawach działalności gospodarczej, reprezentowanie interesów gospodarczych osób prawnych i fizycznych-członków Izby-przed organami administracji państwowej, samorządu terytorialnego oraz samorządowych organizacji gospodarczych, usługi w zakresie analiz i badań rynków zaopatrzenia i zbytu, **41** usługi wydawnicze w zakresie periodycznego publikowania tekstów innych niż reklamowe, **42** ekspertyzy inżynierskie w zakresie planów modernizacji i restrukturyzacji branży, opinowanie projektów aktów prawnych dotyczących gospodarki.

(111) **200914** (220) 2005 12 07 (210) 303251
 (151) 2007 12 19 (441) 2006 03 20
 (732) Kwieciński Bogusław, Kraków, PL.
 (540) CORDIA
 (510), (511) **45** usługi pogrzebowe.

(111) **200915** (220) 2006 02 17 (210) 306253
 (151) 2008 01 28 (441) 2006 05 29
 (732) „MASPEX” Spółka z ograniczoną odpowiedzialnością, Wadowice, PL.
 (540)



(531) 19.13.0, 19.13.21, 26.1.1, 27.5.1
 (510), (511) **03** chusteczki nasączone płynami kosmetycznymi, dezodoranty do użytku osobistego, esencje eteryczne, olejki eteryczne, mydła, kostki mydła toaletowego, mydła dezodoryzujące, mydła dezynfekujące, mydła przeciwpotowe, mydła przeciwpotowe do stóp, mydła toaletowe, mydła zapachowe, preparaty kosmetyczne do kąpieli, kosmetyki, zestawy kosmetyków, kostki mydła toaletowego, kremy kosmetyczne, mleczko kosmetyczne, preparaty do mycia, odświeżacze do ust w aerozolu lub tabletkach, preparaty do pielęgnacji jamy ustnej nie do celów leczniczych, preparaty kosmetyczne do opalania się, pasty, proszki, płyny do zębów, środki do czyszczenia zębów, patyczki z watą do celów kosmetycznych, wata do celów kosmetycznych, waciki, przybory toaletowe, preparaty przeciwsłoneczne, przybory toaletowe, sole kąpielowe do celów innych niż lecznicze, szampony, płyny do pielęgnacji włosów, talk kosmetyczny, środki do pielęgnacji ust nie do celów leczniczych, wazelina kosmetyczna, saszetki zapachowe, środki przeciwpotowe, **05** witaminy i dodatki mineralne, multiwitaminowe bezalkoholowe napoje chłodzące do celów leczniczych, substancje dietetyczne do celów leczniczych, żywność dla niemowląt, preparaty witaminowe w formie tabletek musujących wielowitaminowych, preparaty witaminowe w formie tabletek musujących z wapniem i witaminą C oraz eliksirów, dietetyczne środki spożywcze do celów leczniczych, wyroby cukiernicze do celów leczniczych, dietetyczne napoje przystosowane do celów medycznych, napoje lecznicze, żywność dietetyczna do celów leczniczych, tabletki musujące wzbogacone w witaminy i minerały, produkty i środki farmaceutyczne, surowce farmaceutyczne, wyroby medyczne, cukierki do celów leczniczych, dodatki mineralne do żywności, wody mineralne do celów leczniczych, preparaty witaminowe, preparaty i środki dezynfekcyjne do celów higienicznych, biobójcze, bakteriobójcze i do zwalczania grzybów chorobotwórczych, leki dla ludzi, leki pomocnicze (wspierające), chleb dla diabetyków, napary i nalewki lecznicze, zioła i herbaty do celów leczniczych, preparaty witaminowe, odżywcze i dietetyczne przystosowane do celów medycznych, wyroby cukiernicze do celów leczniczych, tabletki musujące, kapsułki wzbogacone w witaminy i minerały, suplementy diety, środki spożywcze specjalnego przeznaczenia żywieniowego i środki

spożywcze specjalnego przeznaczenia medycznego, antyseptyki, środki bakteriobójcze, balsamy do celów leczniczych, bandaże higieniczne, chusteczki nasączone płynami farmaceutycznymi, guma do żucia do celów leczniczych, herbata lecznicza, środki do odstraszania owadów, preparaty przeciwłupieżowe, materiały opatrunkowe, plastry opatrunkowe, lizaki do celów leczniczych, **32** multiwitaminowe bezalkoholowe napoje chłodzące, napoje i soki wzbogacone witaminami, napoje i soki wzbogacone witaminami z mikro-i makroelementami, tabletki musujące do sporządzania napojów, tabletki musujące do przygotowania napojów energetyzujących, napoje izotoniczne, pastylki do sporządzania napojów, napoje bezalkoholowe, soki owocowe, soki owocowo-warzywne, soki warzywne, soki wieloowocowe, soki wielowarzywne, napoje owocowe, napoje owocowe instant, napoje owocowo-warzywne, napoje warzywne, napoje wieloowocowe, napoje wielowarzywne, koncentraty spożywcze napojów instant, napoje instant, napoje z soków, nektary, nektary owocowe, syropy owocowe, syropy do produkcji napojów, esencje do produkcji napojów, napoje gazowane, napoje musujące, soki przecierowe, sok pomidorowy, proszek do wytwarzania napojów, napoje z soków owocowych, ekstrakty owocowe bezalkoholowe, soki z witaminami, napoje wzbogacone witaminami, napój pomidorowy, soki marchwiowe, soki owocowe wzbogacone błonnikami, soki warzywne wzbogacone błonnikami, soki na bazie marchwi, napoje na bazie marchwi, aperitify bezalkoholowe, koktajle bezalkoholowe, lemoniada.

(111) **200916** (220) 2005 12 22 (210) 304008
 (151) 2008 01 16 (441) 2006 04 03
 (732) Głuchy Zygfryd, Tarnowo Podgórne, PL.
 (540) alfinet

(510), (511) **09** aparat do przetwarzania i przesyłania danych, elektryczne aparaty i urządzenia pomiarowo kontrolne, programy komputerowe, przyrządy pomiarowe wielkości elektrycznych i nieelektrycznych za wyjątkiem: urządzeń do pomiaru odległości, liczników odległości, liczników kilometrów dla rowerów, liczników mil dla rowerów, automatycznych wskaźników ciśnienia w rowerach, prędkościomierzy, systemy dla automatyki, sterowania, sygnalizacji i wizualizacji danych dla potrzeb przemysłu handlu, administracji i zarządzania, systemy SCADA, wydawnictwa elektroniczne, **37** usługi w zakresie napraw i konserwacji aparatury pomiarowej, sterowniczej, usługi napraw i konserwacji sprzętu komputerowego, **42** instalacja oprogramowania komputerowego, konserwacja programów komputerowych, prace badawcze i projekty w zakresie techniki pomiarowej, opracowywanie projektów oprogramowania.

(111) **200917** (220) 2005 12 22 (210) 304009
 (151) 2008 01 16 (441) 2006 04 03
 (732) Głuchy Zygfryd, Tarnowo Podgórne, PL.
 (540)

ALFINE

(531) 27.5.1
 (510), (511) **09** aparat do przetwarzania i przesyłania danych, elektryczne aparaty i urządzenia pomiarowo kontrolne, programy komputerowe, przyrządy pomiarowe wielkości elektrycznych i nieelektrycznych za wyjątkiem: urządzeń do pomiaru odległości, liczników odległości, liczników kilometrów dla rowerów, liczników mil dla rowerów, automatycznych wskaźników ciśnienia w rowerach, prędkościomierzy, systemy dla automatyki, sterowania, sygnalizacji i wizualizacji danych dla potrzeb przemysłu handlu, administracji i zarządzania, systemy SCADA, wydawnictwa elektroniczne, **37** usługi w zakresie napraw i konserwacji aparatury pomiarowej, sterowniczej, usługi napraw i konserwacji sprzętu komputerowego, **42** instalacja oprogramowania komputerowego, konserwacja programów komputerowych, prace badawcze i projekty w zakresie techniki pomiarowej, opracowywanie projektów oprogramowania.

(111) **200918** (220) 2006 01 16 (210) 304921
 (151) 2007 11 15 (441) 2006 05 02
 (732) Przedsiębiorstwo Produkcyjno-Handlowo-Usługowe „TEK-KART” Jan Twaróg, Jasło, PL.

(540)



Kolor znaku: czarny, żółty, zielony

(531) 25.5.3, 26.1.2, 27.1.5, 29.1.2, 29.1.3, 29.1.8

(510), (511) **16** papier falisty, tektura falista, opakowania kartonowe, tekturowe i papierowe, broszury, druki, etykiety, katalogi, kalendarze, książki, koperty, plakaty, prospekty, ulotki, torby i worki do pakowania i zawijania, folia z tworzywa sztucznego do pakowania, **35** agencje importowo-eksportowe, badanie rynku, informacja handlowa, reklama, zarządzanie działalnością handlową.

(111) **200919** (220) 2006 01 18 (210) 304979
(151) 2008 01 24 (441) 2006 05 02

(732) Knorr-Naehrmittel Aktiengesellschaft, Thayngen, CH.

(540) TEGO MI TRZEBA

(510), (511) **29** mięso, ryby, drób, dziczyzna, ekstrakty mięsne, konserwowane, suszone i gotowane owoce i warzywa, zupy i preparaty do przygotowywania zup, buliony i preparaty do przygotowywania bulionów, mleko i produkty mleczne, oleje i tłuszcze jadalne, **30** sól, musztarda, ocet, sosy (przyprawy), przyprawy.

(111) **200920** (220) 2006 01 18 (210) 304985
(151) 2008 01 24 (441) 2006 05 02

(732) UNILEVER N.V., Rotterdam, NL.

(540) EKSTREMALNA JAZDA EKSTREMALNA OCHRONA

(510), (511) **03** środki wybielające i inne substancje stosowane w praniu, środki czyszczące, nabłyszczające, szorujące i ściernie, mydła, środki perfumeryjne, olejki eteryczne, kosmetyki, dezodoranty do użytku osobistego, preparaty przeciw poceniu się, płyny do pielęgnacji włosów, środki do czyszczenia zębów.

(111) **200921** (220) 2006 01 30 (210) 305463
(151) 2008 01 28 (441) 2006 05 15

(732) POLSKA GIEŁDA NIERUCHOMOŚCI-PRESS Spółka z o.o., Wrocław, PL.

(540)

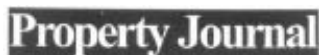

(531) 27.5.1

(510), (511) **35** agencje importowo-eksportowe, agencje informacji handlowej, agencje reklamowe, badania techniczne, badania w dziedzinie działalności gospodarczej, doradztwo specjalistyczne w sprawach działalności gospodarczej, doradztwo w zakresie organizowania i prowadzenia działalności gospodarczej, doradztwo w zakresie prowadzenia działalności gospodarczej, dystrybucja materiałów reklamowych (próbek, druków, prospektów, broszur), ekspertyzy w działalności gospodarczej, organizowanie wystaw w celach handlowych lub reklamowych, rozpowszechnianie materiałów reklamowych (ulotki, prospekty, druki, próbki), reklama za pośrednictwem sieci komputerowej, wynajmowanie powierzchni reklamowych, uaktualnianie materiału reklamowego, publikowanie tekstów reklamowych, rozpowszechnianie ogłoszeń reklamowych, reklamy, reklamy prasowe, **38** agencje prasowe, **41** organizowanie i obsługa konferencji, organizowanie i obsługa kongresów, mikro-wydawnictwa, organizowanie i prowadzenie seminariów, organizowanie i prowadzenie sympozjów, organizowanie i prowadzenie zjazdów, publikowanie książek, publikowanie tekstów innych niż teksty reklamowe.

(111) **200922** (220) 2006 02 01 (210) 305613
(151) 2007 11 19 (441) 2006 05 15

(732) POLKOMTEL Spółka Akcyjna, Warszawa, PL.

(540)



(531) 26.4.2, 27.5.1

(510), (511) **09** aparaty, przewody i słuchawki telefoniczne, automaty sprzedające i mechanizmy do urządzeń uruchamianych przez wrzucenie monety lub żetonu, kasy rejestrujące, komputery i sprzęt przetwarzający dane, magnetyczne nośniki danych, modemy komputerowe, modemy komputerowe w standardzie PCMCIA, modemy komputerowe zewnętrzne USB, karty modemowe, karty PC, urządzenia i części urządzeń służących do bezprzewodowego dostępu do sieci komputerowych, w tym Internetu, maszyny liczące, płyty (dyski) z nagraniami, urządzenia do gaszenia ognia, urządzenia do nagrywania, transmisji, reprodukcji danych, dźwięku lub obrazu, urządzenia i przyrządy naukowe, żeglarskie, geodezyjne, elektryczne, kinematograficzne, optyczne, wagowe, pomiarowe, sygnalizacyjne, kontrolne, do ratowania życia, do celów dydaktycznych, **35** usługi polegające na: rejestrowaniu, sporządzaniu odpisów, składzie, kompilacji, transmisji, transkrypcji, systematyzacji pisemnych informacji (komunikatów) oraz rejestrowaniu a także wykorzystaniu lub kompilacji danych matematycznych lub statystycznych oraz zarządzaniu zbiorami informatycznymi, usługi w zakresie: reklamy i działalności informacyjnej, badania rynku, telefonicznego udzielania informacji, organizacji wystaw lub targów handlowych i reklamowych, pośrednictwa w zawieraniu umów kupna-sprzedaży poprzez telefon i Internet, obsługa klientów przy wykorzystaniu sieci Internet, usługi telekomunikacyjne on-line polegające na umożliwieniu: zlecenia usług, świadczenia usług, zawierania umów, umów pośrednictwa, umów kupna-sprzedaży, wykonywania umów, zgrupowanie na rzecz osób trzecich towarów: apaszki jedwabne, antystresery, baloniki, bandanki, banery, bezrękawniki, bloczki post-it, bluzy, bombki, breloczki, chorągiewki, clipboardy, czapki, daszki, długopisy, elektroniczne urządzenia do tłumaczeń językowych, elektroniczne urządzenia ze słownikiem, etui skórzane na długopisy, etui skórzane na wizytówki, fido-dido, flagi, galanteria odzieżowa damska i męska, galanteria skórzana, galanteria papierowa, joja, kalendarze, kalkulatory, kape-lusze, karafki, konstrukcje dmuchane i balony, kosmetyczki, kosmetyki, koszulki polo, krawaty, krzeselka, kubki, kurtki, latawce, linijki, maskotki, materiały biurowe i szkolne, medale, pudełka, naklejki i nalepki, notesy, obrusy, odtwarzacze płyt kompaktowych i kaset, ołówki, opakowania na napoje, organizery, otwieracze do butelek, pałeczki chińskie, papiery pakowe, parasole, parasolki, parawany, para jedwabne, piłki, piórniki, plecaki, płotki, podkładki pod kubki, kieliszki i szklanki, podkładki pod mysz, pokrowce na telefony, pompony, portfele, postery, potykacze, radioodbiorniki, rękawiczki, ręczniki, sakwy rowerowe, sakwy podróżne, samochodowe osłony przeciwsłoneczne, siatki, skrobaczki do szyb, słodczyce, standy, stroje dla personelu, szale, szaliki, świece, tablice, teczki skórzane, terkotki, termosy, tłumacze polsko-angielskie, torby i torebki, torciki, trąbki, t-shirty, wizytowniki, wody perfumowane i perfumy, worki żeglarskie, wyroby ze szkła i porcelany, zabawki, zegary ścienne, zegarki, znaczki z logo, modemy komputerowe, modemy komputerowe w standardzie PCMCIA, modemy komputerowe zewnętrzne USB, karty modemowe, karty PC, urządzenia i części urządzeń służących do bezprzewodowego dostępu do sieci komputerowych, w tym Internetu, pozwalające nabywcy wygodnie oglądać i kupować te towary: w sklepie, w hurtowni, z katalogu różnych artykułów, na stronie internetowej, za pośrednictwem usługi elektronicznej, za pośrednictwem systemu telezakupów, wykorzystując zamówienie korespondencyjne, używając środków telekomunikacji, **36** usługi w zakresie: pośrednictwa w zawieraniu umów ubezpieczeniowych poprzez telefon i Internet, sprawdzania stanu konta poprzez telefon i Internet, usługi telekomunikacyjne on-line polegające na umożliwieniu: zawierania umów ubezpieczeniowych, umów kredytowych, umów bankowych oraz otwierania rachunków bankowych, dokonywania operacji bankowych, dostępu do konta bankowego, **38** usługi telekomunikacyjne, usługi w zakresie: rozpowszechniania systemów przekazywania dźwięku i obrazu w łączności radiofonicznej, telegraficznej, telefonicznej, telefonii komórkowej, telefaksowej, w systemie cyfrowym, usługi w zakresie łączności: radiofonicznej, telegraficznej, telefonicznej, telefonii komórkowej i poprzez Internet, telefaksowej, ustalania taryf i opłat, obsługi satelitów i przekazów satelitarnych, organizowania systemów transmisyjnych, przesyłania dźwięku, obrazu i SMS-ów, usługi w zakresie: poczty elektronicznej, zleceń przywoławczych z zastosowaniem radia, telefonu lub innych środków komunikacji elektronicznej, usługi w zakresie prowadzenia: stacji radiowych, telewizyjnych oraz transmitowania dźwięku i obrazu, usługi w zakresie zbierania i przekazywania aktualności informacyjnych z wykorzystaniem: multimediów, urządzeń telekomunikacyjnych,

usługi w zakresie wypożyczania telefonów, modemów i innych urządzeń telekomunikacyjnych, obsługa klientów przy wykorzystaniu sieci Internet, elektroniczny serwis informacji typu on-line polegający na tworzeniu, prowadzeniu baz danych i udostępnianiu informacji z możliwością elektronicznego przyjmowania i przekazywania wiadomości, usługi umożliwiające komunikację pomiędzy użytkownikiem a siecią komputerową, w tym Internet, usługi w zakresie dostępu do sieci komputerowych, w szczególności Internetu, w tym w sposób mobilny i bezprzewodowy, usługi w zakresie bezprzewodowego dostępu do sieci komputerowych, w tym Internetu, **41** usługi w zakresie nauczania poprzez telefon, Internet, radio i telewizję.

(111) **200923** (220) 2006 02 01 (210) 305614
 (151) 2007 11 19 (441) 2006 05 15
 (732) POLKOMTEL Spółka Akcyjna, Warszawa, PL.
 (540)

iPlus

(531) 27.5.1

(510), (511) **09** aparaty, przewody i słuchawki telefoniczne, automaty sprzedające i mechanizmy do urządzeń uruchamianych przez wrzucenie monety lub żetonu, kasy rejestrujące, komputery i sprzęt przetwarzający dane, magnetyczne nośniki danych, modemy komputerowe, modemy komputerowe w standardzie PCMCIA, modemy komputerowe zewnętrzne USB, karty modemowe, karty PC, urządzenia i części urządzeń służących do bezprzewodowego dostępu do sieci komputerowych, w tym Internetu, maszyny liczące, płyty (dyski) z nagraniami, urządzenia do gaszenia ognia, urządzenia do nagrywania, transmisji, reprodukcji danych, dźwięku lub obrazu, urządzenia i przyrządy naukowe, żeglarskie, geodezyjne, elektryczne, kinematograficzne, optyczne, wagowe, pomiarowe, sygnalizacyjne, kontrolne, do ratowania życia, do celów dydaktycznych, **35** usługi polegające na: rejestrowaniu, sporządzaniu odpisów, składzie, kompilacji, transmisji, transkrypcji, systematyzacji pisemnych informacji (komunikatów) oraz rejestrowaniu a także wykorzystaniu lub kompilacji danych matematycznych lub statystycznych oraz zarządzaniu zbiorami informatycznymi, usługi w zakresie: reklamy i działalności informacyjnej, badania rynku, telefonicznego udzielania informacji, organizacji wystaw lub targów handlowych i reklamowych, pośrednictwa w zawieraniu umów kupna-sprzedaży poprzez telefon i Internet, obsługa klientów przy wykorzystaniu sieci Internet, usługi telekomunikacyjne on-line polegające na umożliwieniu: zlecenia usług, świadczenia usług, zawierania umów, umów pośrednictwa, umów kupna-sprzedaży, wykonywania umów, zgrupowanie na rzecz osób trzecich towarów: apaszki jedwabne, antystresery, baloniki, bandanki, banery, bezrękawniki, bloczki post-it, bluzy, bombki, breloczki, chorągiewki, clipboardy, czapki, daszki, długopisy, elektroniczne urządzenia do tłumaczeń językowych, elektroniczne urządzenia ze słownikiem, etui skórzane na długopisy, etui skórzane na wizytówki, fido-dido, flagi, galanteria odzieżowa damska i męska, galanteria skórzana, galanteria papierowa, joja, kalendarze, kalkulatory, kape-lusze, karafki, konstrukcje dmuchane i balony, kosmetyczki, kosmetyki, koszulki polo, krawaty, krzeselka, kubki, kurtki, latawce, linijki, maskotki, materiały biurowe i szkolne, medale, pudełka, naklejki i nalepki, notesy, obrusy, odtwarzacze płyt kompaktowych i kaset, ołówki, opakowania na napoje, organizery, otwieracze do butelek, pałeczki chińskie, papiery pakowe, parasole, parasolki, parawany, para jedwabne, piłki, piórniki, plecaki, płotki, podkładki pod kubki, kieliszki i szklanki, podkładki pod mysz, pokrowce na telefony, pompony, portfele, postery, potykacze, radioodbiorniki, rękawiczki, ręczniki, sakwy rowerowe, sakwy podróżne, samochodowe osłony przeciwsłoneczne, siatki, skrobaczki do szyb, słodycze, standy, stroje dla personelu, szale, szaliki, świece, tablice, teczki skórzane, terkotki, termosy, tłumacze polsko-angielskie, torby i torebki, torciki, trąbki, t-shirty, wizytowniki, wody perfumowane i perfumy, worki żeglarskie, wyroby ze szkła i porcelany, zabawki, zegary ściennie, zegarki, znaczki z logo, modemy komputerowe, modemy komputerowe w standardzie PCMCIA, modemy komputerowe zewnętrzne USB, karty modemowe, karty PC, urządzenia i części urządzeń służących do bezprzewodowego dostępu do sieci komputerowych, w tym Internetu, pozwalające nabywcy wygodnie oglądać i kupować te towary: w sklepie, w hurtowni, z katalogu różnych artykułów, na stronie internetowej, za pośrednictwem usługi elektronicznej, za pośrednictwem systemu telezakupów, wykorzystując zamówienie korespondencyjne, używając środków telekomunikacji, **36** usługi w zakresie: pośrednictwa w zawie-

ranii umów ubezpieczeniowych poprzez telefon i Internet, sprawdzania stanu konta poprzez telefon i Internet, usługi telekomunikacyjne on-line polegające na umożliwieniu: zawierania umów ubezpieczeniowych, umów kredytowych, umów bankowych oraz otwierania rachunków bankowych, dokonywania operacji bankowych, dostępu do konta bankowego, **38** usługi telekomunikacyjne, usługi w zakresie: rozpowszechniania systemów przekazywania dźwięku i obrazu w łączności radiofonicznej, telegraficznej, telefonicznej, telefonii komórkowej, telefaksowej, w systemie cyfrowym, usługi w zakresie łączności: radiofonicznej, telegraficznej, telefonicznej, telefonii komórkowej i poprzez Internet, telefaksowej, ustalania taryf i opłat, obsługi satelitów i przekazów satelitarnych, organizowania systemów transmisyjnych, przesyłania dźwięku, obrazu i SMS-ów, usługi w zakresie: poczty elektronicznej, zleceń przywoławczych z zastosowaniem radia, telefonu lub innych środków komunikacji elektronicznej, usługi w zakresie prowadzenia: stacji radiowych, telewizyjnych oraz transmitowania dźwięku i obrazu, usługi w zakresie zbierania i przekazywania aktualności informacyjnych z wykorzystaniem: multimedii, urządzeń telekomunikacyjnych, usługi w zakresie wypożyczania telefonów, modemów i innych urządzeń telekomunikacyjnych, obsługa klientów przy wykorzystaniu sieci Internet, elektroniczny serwis informacji typu on-line polegający na tworzeniu, prowadzeniu baz danych i udostępnianiu informacji z możliwością elektronicznego przyjmowania i przekazywania wiadomości, usługi umożliwiające komunikację pomiędzy użytkownikiem a siecią komputerową, w tym Internet, usługi w zakresie dostępu do sieci komputerowych, w szczególności Internetu, w tym w sposób mobilny i bezprzewodowy, usługi w zakresie bezprzewodowego dostępu do sieci komputerowych, w tym Internetu, **41** usługi w zakresie nauczania poprzez telefon, Internet, radio i telewizję.

(111) **200924** (220) 2006 02 01 (210) 305615
 (151) 2007 11 19 (441) 2006 05 15
 (732) POLKOMTEL Spółka Akcyjna, Warszawa, PL.
 (540)

iPlus

Kolor znaku: czerwony, zielony

(531) 27.5.1, 29.1.12

(510), (511) **09** aparaty, przewody i słuchawki telefoniczne, automaty sprzedające i mechanizmy do urządzeń uruchamianych przez wrzucenie monety lub żetonu, kasy rejestrujące, komputery i sprzęt przetwarzający dane, magnetyczne nośniki danych, modemy komputerowe, modemy komputerowe w standardzie PCMCIA, modemy komputerowe zewnętrzne USB, karty modemowe, karty PC, urządzenia i części urządzeń służących do bezprzewodowego dostępu do sieci komputerowych, w tym Internetu, maszyny liczące, płyty (dyski) z nagraniami, urządzenia do gaszenia ognia, urządzenia do nagrywania, transmisji, reprodukcji danych, dźwięku lub obrazu, urządzenia i przyrządy naukowe, żeglarskie, geodezyjne, elektryczne, kinematograficzne, optyczne, wagowe, pomiarowe, sygnalizacyjne, kontrolne, do ratowania życia, do celów dydaktycznych, **35** usługi polegające na: rejestrowaniu, sporządzaniu odpisów, składzie, kompilacji, transmisji, transkrypcji, systematyzacji pisemnych informacji (komunikatów) oraz rejestrowaniu a także wykorzystaniu lub kompilacji danych matematycznych lub statystycznych oraz zarządzaniu zbiorami informatycznymi, usługi w zakresie: reklamy i działalności informacyjnej, badania rynku, telefonicznego udzielania informacji, organizacji wystaw lub targów handlowych i reklamowych, pośrednictwa w zawieraniu umów kupna-sprzedaży poprzez telefon i Internet, obsługa klientów przy wykorzystaniu sieci Internet, usługi telekomunikacyjne on-line polegające na umożliwieniu: zlecenia usług, świadczenia usług, zawierania umów, umów pośrednictwa, umów kupna-sprzedaży, wykonywania umów, zgrupowanie na rzecz osób trzecich towarów: apaszki jedwabne, antystresery, baloniki, bandanki, banery, bezrękawniki, bloczki post-it, bluzy, bombki, breloczki, chorągiewki, clipboardy, czapki, daszki, długopisy, elektroniczne urządzenia do tłumaczeń językowych, elektroniczne urządzenia ze słownikiem, etui skórzane na długopisy, etui skórzane na wizytówki, fido-dido, flagi, galanteria odzieżowa damska i męska, galanteria skórzana, galanteria papierowa, joja, kalendarze, kalkulatory, kape-lusze, karafki, konstrukcje dmuchane i balony, kosmetyczki, kosmetyki, koszulki polo, krawaty, krzeselka, kubki, kurtki, latawce, linijki, maskotki, materiały biurowe i szkolne, medale, pudełka, naklejki i nalepki, notesy, obrusy, odtwarzacze płyt kompaktowych i kaset, ołówki, opakowania

na napoje, organizery, otwieracze do butelek, pałeczki chińskie, papiery pakowe, parasole, parasolki, parawany, para jedwabne, piłki, piórniki, plecaki, płotki, podkładki pod kubki, kieliszki i szklanki, podkładki pod mysz, pokrowce na telefony, pompony, portfele, postery, potykacze, radioodbiorniki, rękawiczki, ręczniki, sakwy rowerowe, sakwy podróżne, samochodowe osłony przeciwsłoneczne, siatki, skrobaczki do szyb, słodycze, standy, stroje dla personelu, szale, szaliki, świece, tablice, teczki skórzane, terkotki, termosy, tłumacze polsko-angielskie, torby i torebki, torciki, trąbki, t-shirty, wizytowniki, wody perfumowane i perfumy, worki żeglarskie, wyroby ze szkła i porcelany, zabawki, zegary ściennie, zegarki, znaczki z logo, modemy komputerowe, modemy komputerowe w standardzie PCMCIA, modemy komputerowe zewnętrzne USB, karty modemowe, karty PC, urządzenia i części urządzeń służących do bezprzewodowego dostępu do sieci komputerowych, w tym Internetu, pozwalające nabywcy wygodnie oglądać i kupować te towary: w sklepie, w hurtowni, z katalogu różnych artykułów, na stronie internetowej, za pośrednictwem usługi elektronicznej, za pośrednictwem systemu telezakupów, wykorzystując zamówienie korespondencyjne, używając środków telekomunikacji, **36** usługi w zakresie: pośrednictwa w zawieraniu umów ubezpieczeniowych poprzez telefon i Internet, sprawdzania stanu konta poprzez telefon i Internet, usługi telekomunikacyjne on-line polegające na umożliwieniu: zawierania umów ubezpieczeniowych, umów kredytowych, umów bankowych oraz otwierania rachunków bankowych, dokonywania operacji bankowych, dostępu do konta bankowego, **38** usługi telekomunikacyjne, usługi w zakresie: rozpowszechniania systemów przekazywania dźwięku i obrazu w łączności radiofonicznej, telegraficznej, telefonicznej, telefonii komórkowej, telefaksowej, w systemie cyfrowym, usługi w zakresie łączności: radiofonicznej, telegraficznej, telefonicznej, telefonii komórkowej i poprzez Internet, telefaksowej, ustalania taryf i opłat, obsługi satelitów i przekazów satelitarnych, organizowania systemów transmisyjnych, przesyłania dźwięku, obrazu i SMS-ów, usługi w zakresie: poczty elektronicznej, zleceń przywoławczych z zastosowaniem radia, telefonu lub innych środków komunikacji elektronicznej, usługi w zakresie prowadzenia: stacji radiowych, telewizyjnych oraz transmitowania dźwięku i obrazu, usługi w zakresie zbierania i przekazywania aktualności informacyjnych z wykorzystaniem: multimedii, urządzeń telekomunikacyjnych, usługi w zakresie wypożyczania telefonów, modemów i innych urządzeń telekomunikacyjnych, obsługa klientów przy wykorzystaniu sieci Internet, elektroniczny serwis informacji typu on-line polegający na tworzeniu, prowadzeniu baz danych i udostępnianiu informacji z możliwością elektronicznego przyjmowania i przekazywania wiadomości, usługi umożliwiające komunikację pomiędzy użytkownikiem a siecią komputerową, w tym Internet, usługi w zakresie dostępu do sieci komputerowych, w szczególności Internetu, w tym w sposób mobilny i bezprzewodowy, usługi w zakresie bezprzewodowego dostępu do sieci komputerowych, w tym Internetu, **41** usługi w zakresie nauczania poprzez telefon, Internet, radio i telewizję.

(111) **200925** (220) 2006 02 01 (210) 305616
 (151) 2007 11 16 (441) 2006 05 15
 (732) POLKOMTEL Spółka Akcyjna, Warszawa, PL.
 (540)



Kolor znaku: czerwony, zielony, granatowy
 (531) 26.4.2, 27.5.1, 29.1.13

(510), (511) **09** aparaty, przewody i słuchawki telefoniczne, automaty sprzedające i mechanizmy do urządzeń uruchamianych przez wrzucenie monety lub żetonu, kasy rejestrujące, komputery i sprzęt przetwarzający dane, magnetyczne nośniki danych, modemy komputerowe, modemy komputerowe w standardzie PCMCIA, modemy komputerowe zewnętrzne USB, karty modemowe, karty PC, urządzenia i części urządzeń służących do bezprzewodowego dostępu do sieci komputerowych, w tym Internetu, maszyny liczące, płyty (dyski) z nagraniami, urządzenia do gaszenia ognia, urządzenia do nagrywania, transmisji, reprodukcji danych, dźwięku lub obrazu, urządzenia i przyrządy naukowe, żeglarskie, geodezyjne, elektryczne, kinematograficzne, optyczne, wagowe, pomiarowe, sygnalizacyjne, kontrolne, do ratowania życia, do celów dydaktycznych, **35** usługi polegające na: rejestrowaniu, sporządzaniu odpisów, składzie, kompilacji, transmisji, transkrypcji,

systematyzacji pisemnych informacji (komunikatów) oraz rejestrowaniu a także wykorzystaniu lub kompilacji danych matematycznych lub statystycznych oraz zarządzaniu zbiorami informatycznymi, usługi w zakresie: reklamy i działalności informacyjnej, badania rynku, telefonicznego udzielania informacji, organizacji wystaw lub targów handlowych i reklamowych, pośrednictwa w zawieraniu umów kupna-sprzedaży poprzez telefon i Internet, obsługa klientów przy wykorzystaniu sieci Internet, usługi telekomunikacyjne on-line polegające na umożliwieniu: zlecenia usług, świadczenia usług, zawierania umów, umów pośrednictwa, umów kupna-sprzedaży, wykonywania umów, zgrupowanie na rzecz osób trzecich towarów: apaszki jedwabne, antystresery, baloniki, bandanki, banery, bezrękawniki, bloczki post-it, bluzy, bombki, breloczki, chorągiewki, clipboardy, czapki, daszki, długopisy, elektroniczne urządzenia do tłumaczeń językowych, elektroniczne urządzenia ze słownikiem, etui skórzane na długopisy, etui skórzane na wizytówki, fido-dido, flagi, galanteria odzieżowa damska i męska, galanteria skórzana, galanteria papierowa, joja, kalendarze, kalkulatory, kapelusze, karafki, konstrukcje dmuchane i balony, kosmetyczki, kosmetyki, koszulki polo, krawaty, krzeselka, kubki, kurtki, latawce, linijki, maskotki, materiały biurowe i szkolne, medale, pudełka, naklejki i nalepki, notesy, obrusy, odtwarzacze płyt kompaktowych i kaset, ołówki, opakowania na napoje, organizery, otwieracze do butelek, pałeczki chińskie, papiery pakowe, parasole, parasolki, parawany, para jedwabne, piłki, piórniki, plecaki, płotki, podkładki pod kubki, kieliszki i szklanki, podkładki pod mysz, pokrowce na telefony, pompony, portfele, postery, potykacze, radioodbiorniki, rękawiczki, ręczniki, sakwy rowerowe, sakwy podróżne, samochodowe osłony przeciwsłoneczne, siatki, skrobaczki do szyb, słodycze, standy, stroje dla personelu, szale, szaliki, świece, tablice, teczki skórzane, terkotki, termosy, tłumacze polsko-angielskie, torby i torebki, torciki, trąbki, t-shirty, wizytowniki, wody perfumowane i perfumy, worki żeglarskie, wyroby ze szkła i porcelany, zabawki, zegary ściennie, zegarki, znaczki z logo, modemy komputerowe, modemy komputerowe w standardzie PCMCIA, modemy komputerowe zewnętrzne USB, karty modemowe, karty PC, urządzenia i części urządzeń służących do bezprzewodowego dostępu do sieci komputerowych, w tym Internetu, pozwalające nabywcy wygodnie oglądać i kupować te towary: w sklepie, w hurtowni, z katalogu różnych artykułów, na stronie internetowej, za pośrednictwem usługi elektronicznej, za pośrednictwem systemu telezakupów, wykorzystując zamówienie korespondencyjne, używając środków telekomunikacji, **36** usługi w zakresie: pośrednictwa w zawieraniu umów ubezpieczeniowych poprzez telefon i Internet, sprawdzania stanu konta poprzez telefon i Internet, usługi telekomunikacyjne on-line polegające na umożliwieniu: zawierania umów ubezpieczeniowych, umów kredytowych, umów bankowych oraz otwierania rachunków bankowych, dokonywania operacji bankowych, dostępu do konta bankowego, **38** usługi telekomunikacyjne, usługi w zakresie: rozpowszechniania systemów przekazywania dźwięku i obrazu w łączności radiofonicznej, telegraficznej, telefonicznej, telefonii komórkowej, telefaksowej, w systemie cyfrowym, usługi w zakresie łączności: radiofonicznej, telegraficznej, telefonicznej, telefonii komórkowej i poprzez Internet, telefaksowej, ustalania taryf i opłat, obsługi satelitów i przekazów satelitarnych, organizowania systemów transmisyjnych, przesyłania dźwięku, obrazu i SMS-ów, usługi w zakresie: poczty elektronicznej, zleceń przywoławczych z zastosowaniem radia, telefonu lub innych środków komunikacji elektronicznej, usługi w zakresie prowadzenia: stacji radiowych, telewizyjnych oraz transmitowania dźwięku i obrazu, usługi w zakresie zbierania i przekazywania aktualności informacyjnych z wykorzystaniem: multimedii, urządzeń telekomunikacyjnych, usługi w zakresie wypożyczania telefonów, modemów i innych urządzeń telekomunikacyjnych, obsługa klientów przy wykorzystaniu sieci Internet, elektroniczny serwis informacji typu on-line polegający na tworzeniu, prowadzeniu baz danych i udostępnianiu informacji z możliwością elektronicznego przyjmowania i przekazywania wiadomości, usługi umożliwiające komunikację pomiędzy użytkownikiem a siecią komputerową, w tym Internet, usługi w zakresie dostępu do sieci komputerowych, w szczególności Internetu, w tym w sposób mobilny i bezprzewodowy, usługi w zakresie bezprzewodowego dostępu do sieci komputerowych, w tym Internetu, **41** usługi w zakresie nauczania poprzez telefon, Internet, radio i telewizję.

(111) **200926** (220) 2006 02 01 (210) 305627
 (151) 2007 11 16 (441) 2006 05 15
 (732) PC GUARD S.A., Poznań, PL.

(540)

Kolor znaku: pomarańczowy, biały

(531) 24.17.1, 26.4.2, 27.5.1, 29.1.1, 29.1.6

(510), (511) **09** programy komputerowe, publikacje na nośnikach elektronicznych, **16** druki, książki, katalogi, kalendarze, broszury, foldery, plakaty, **35** zarządzanie zbiorami informatycznymi, usługi banku danych, usługi w zakresie zarządzania i administrowania biznesem, usługi w zakresie informacji handlowej, informacji o działalności gospodarczej, prowadzenie biur rachunkowych, doradztwo i pomoc w zakresie prowadzenia działalności gospodarczej i zarządzania, obróbka danych komputerowych, przetwarzanie danych, publikowanie i rozpowszechnianie materiałów reklamowych, działalność informacyjna, prowadzenie banków informacji, usługi polegające na promocji programów komputerowych w sieci elektronicznej, sprzedaż programów komputerowych, także w sieci elektronicznej, prowadzenie sklepu w sieci elektronicznej, system sprzedaży produktów i usług opartych na kodzie, w tym sprzedaży za pośrednictwem sieci komputerowej oraz łączącej teleinformatycznych, kompilacja i systematyzacja informacji w komputerowych bazach danych, zarządzanie plikami i zbiorami informatycznymi, sortowanie danych w bazach komputerowych, **36** pośrednictwo giełdowe, informacje o notowaniach giełdowych, elektroniczny transfer kapitałowy, obsługa kart kredytowych i płatniczych, **37** instalowanie, konserwacja i naprawa komputerów oraz urządzeń elektronicznych, **38** przysyłanie danych przy pomocy terminali, dostarczanie wiadomości, elektroniczne transmisje danych, obrazów i dokumentów poprzez terminale komputerowe i sieci komputerowe, usługi poczty elektronicznej, udostępnianie programów komputerowych do dystrybucji bezpośrednio poprzez internet i system hipertekstu web, udostępnianie połączeń z siecią komputerową, **41** usługi w zakresie bezpośrednich publikacji elektronicznych (on-line), organizowanie i prowadzenie kursów i nauczania korespondencyjnego, organizowania sympozjów, seminariów, zjazdów, kongresów i konferencji, organizowanie konkursów i plebiscytów w zakresie informatyki i zarządzania przedsiębiorstwem, **42** usługi w zakresie programowania komputerowego i doradztwa związanego ze sprzętem komputerowym i programowaniem, świadczenie usług w zakresie projektowania oprogramowania komputerów, usługowe opracowywanie programów komputerowych, wynajem programów komputerowych, wynajem czasu dostępu do baz danych w tym systemów informatycznych i elektronicznych, umożliwianie dostępu do interaktywnych komputerowych baz danych z zakresu biznesu, finansów oraz komputerowo zintegrowanych systemów, prowadzenie i udostępnianie portalu internetowego, analizy systemów komputerowych, doradztwo w zakresie oprogramowania komputerowego, w tym konserwacja, powielanie, instalowanie i aktualizacja oprogramowania, udostępnianie programów przy pomocy sieci, utrzymywanie stron internetowych na rzecz osób trzecich, odpłatne udostępnianie dostępu do komputerów oraz zasobów elektronicznych, konwersja danych przez programy komputerowe, odzyskiwanie danych, projektowanie i montaż sieci komputerowych, wypożyczanie komputerów, wypożyczanie oprogramowania komputerowego oraz administrowanie stronami internetowymi.

(111) **200927** (220) 2006 02 08 (210) 305880

(151) 2008 01 25 (441) 2006 05 15

(732) Bank Millennium Spółka Akcyjna, Warszawa, PL.

(540)



Kolor znaku: biały, ciemnoróżowy, czarny

(531) 26.4.2, 26.11.1, 27.5.1, 29.1.1, 29.1.6, 29.1.8

(510), (511) **09** dyski kompaktowe, dyski magnetyczne, dyski optyczne, programy komputerowe systemu operacyjnego, programy komputerowe, optyczne nośniki informacji, magnetyczne nośniki informacji, **35** dystrybucja materiałów reklamowych i promocyjnych, doradztwo w zakresie zarządzania oraz w zakresie prowadzenia działalności gospodarczej, prowadzenie księgowości i rachunko-

wości, promocja kart kredytowych poprzez prowadzenie programu zachęcania konsumentów, wycena działalności gospodarczej, organizowanie aukcji, **36** usługi finansowe i bankowe, usługi maklerskie, obrót papierami wartościowymi, pośrednictwo w obrocie nieruchomościami i papierami wartościowymi, usługi ubezpieczeniowe, pośrednictwo w sprzedaży ubezpieczeń inwestowanie na rynku kapitałowym, rynku papierów wartościowych oraz na rynku nieruchomości, prowadzenie rachunków bankowych, przeprowadzanie rozliczeń pieniężnych, przyjmowanie lokat terminowych i wkładów oszczędnościowych, przyjmowanie i dokonywanie lokat w bankach, obrót i wymiana waluty, doradztwo w zakresie obrotu kapitałowego, udzielanie i zaciąganie kredytów w bankach oraz wykonywanie operacji czekowych i wekslowych, windykacja należności, wydawanie i obsługa kart kredytowych, wykonywanie ekspertyz i prognoz finansowych, zarządzanie portfelem instrumentów finansowych, analiza finansowa i doradztwo, wycena aktywów ruchomych i nieruchomości, pożyczki pod zastaw, kredyty pod zastaw, linie kredytowe pod zastaw, zarządzanie powierzonymi środkami pieniężnymi oraz innymi aktywami, usługi zarządzania ryzykiem tj.: zarządzanie ryzykiem finansowym, gospodarczym, walutowym, kredytowym, doradztwo inwestycyjne, tworzenie i prowadzenie funduszy inwestycyjnych i powierniczych, dokonywanie transakcji i przelewów elektronicznych, usługi uzyskiwania środków z tytułu należności przez ich sprzedaż osobom trzecim-factoring, usługi leasingowe, usługi gwarantowania emisji papierów wartościowych, wykonywanie czynności związanych z emisją i obrotem papierami wartościowymi, wynajem nieruchomości i pośrednictwo w wynajmie nieruchomości, **39** usługi turystyczne, **41** publikacje multimedialne, publikowanie tekstów innych niż teksty reklamowe, **42** wykonywanie ekspertyz prawnych, programowanie komputerów, projektowanie oprogramowania komputerowego, doradztwo prawne, doradztwo w zakresie informatyki.

(111) **200928** (220) 2006 02 08 (210) 305881

(151) 2008 01 25 (441) 2006 05 15

(732) Bank Millennium Spółka Akcyjna, Warszawa, PL.

(540)

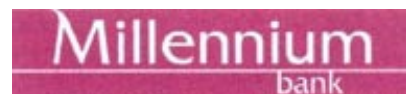

Kolor znaku: biały, ciemnoróżowy

(531) 26.4.2, 26.11.1, 27.5.1, 29.1.1, 29.1.6

(510), (511) **09** dyski kompaktowe, dyski magnetyczne, dyski optyczne, programy komputerowe systemu operacyjnego, programy komputerowe, optyczne nośniki informacji, magnetyczne nośniki informacji, **35** dystrybucja materiałów reklamowych i promocyjnych, doradztwo w zakresie zarządzania oraz w zakresie prowadzenia działalności gospodarczej, prowadzenie księgowości i rachunkowości, promocja kart kredytowych poprzez prowadzenie programu zachęcania konsumentów, wycena działalności gospodarczej, organizowanie aukcji, **36** usługi finansowe i bankowe, usługi maklerskie, obrót papierami wartościowymi, pośrednictwo w obrocie nieruchomościami i papierami wartościowymi, usługi ubezpieczeniowe, pośrednictwo w sprzedaży ubezpieczeń inwestowanie na rynku kapitałowym, rynku papierów wartościowych oraz na rynku nieruchomości, prowadzenie rachunków bankowych, przeprowadzanie rozliczeń pieniężnych, przyjmowanie lokat terminowych i wkładów oszczędnościowych, przyjmowanie i dokonywanie lokat w bankach, obrót i wymiana waluty, doradztwo w zakresie obrotu kapitałowego, udzielanie i zaciąganie kredytów w bankach oraz wykonywanie operacji czekowych i wekslowych, windykacja należności, wydawanie i obsługa kart kredytowych, wykonywanie ekspertyz i prognoz finansowych, zarządzanie portfelem instrumentów finansowych, analiza finansowa i doradztwo, wycena aktywów ruchomych i nieruchomości, pożyczki pod zastaw, kredyty pod zastaw, linie kredytowe pod zastaw, zarządzanie powierzonymi środkami pieniężnymi oraz innymi aktywami, usługi zarządzania ryzykiem tj.: zarządzanie ryzykiem finansowym, gospodarczym, walutowym, kredytowym, doradztwo inwestycyjne, tworzenie i prowadzenie funduszy inwestycyjnych i powierniczych, dokonywanie transakcji i przelewów elektronicznych, usługi uzyskiwania środków z tytułu należności przez ich sprzedaż osobom trzecim-factoring, usługi leasingowe, usługi gwarantowania emisji papierów wartościowych, wykonywanie czynności

związanych z emisją i obrotem papierami wartościowymi, wynajem nieruchomości i pośrednictwo w wynajmie nieruchomości, **39** usługi turystyczne, **41** publikacje multimedialne, publikowanie tekstów innych niż teksty reklamowe, **42** wykonywanie ekspertyz prawnych, programowanie komputerów, projektowanie oprogramowania komputerowego, doradztwo prawne, doradztwo w zakresie informatyki.

(111) **200929** (220) 2006 02 23 (210) 306571
(151) 2007 11 07 (441) 2006 05 29
(732) Edward Łukaszewicz, Teresin, PL.

(540) spartakus
(510), (511) **01** kleje i apretura, materiały klejące wszelkiego rodzaju do celów przemysłowych, do stosowania do innych celów, zwłaszcza budownictwa, tapicerstwa, papiernictwa i łączenia różnych materiałów, do użytku domowego, do stosowania przy naprawach i remontach budynków i dla innych wyrobów i półproduktów, kleje do płytek ściennych, kleje do tapet, kleje do innych przeznaczeń, rozpuszczalniki do farb, lakierów i innych środków powłokowych, uszczelniających i temu podobnych, **02** rozcieńczalniki do farb, lakierów i innych środków powłokowych oraz mas i innych środków powłokowych, uszczelniających i temu podobnych produktów.

(111) **200930** (220) 2006 03 06 (210) 306993
(151) 2007 12 11 (441) 2006 06 12
(732) D3 T-SHIRTS Wojciech Kaczmarek, Poznań, PL.

(540) oxydive
(510), (511) **25** t-shirty, koszule, koszulka gimnastyczna, bluzy (sportowe), nauszniki [odzież], odzież gotowa, odzież na gimnastykę, odzież wodoodporna, okrycia wierzchnie [odzież], osłony przed słońcem (daszki), plażowe (obuwie-), plażowe (ubioy-), podkoszulki, pulowery, skarpetki, slipy, spodnie, sportowa (koszulka-), sportowe (buty-), spódnice, sukienki, swetry, trykoty [ubrania], ubrania, bluzki koszulowe, stroje kąpielowe, nakrycia głowy [odzież].

(111) **200931** (220) 2006 03 07 (210) 307103
(151) 2007 11 09 (441) 2006 06 12
(732) „BEKPOL” Sp. z o.o., Wałbrzych, PL.
(540)



Kolor znaku: ciemnogranatowy, złoty, biały, czerwony

(531) 25.1.6, 26.1.1, 27.5.1, 29.1.14
(510), (511) **29** mięso, mięso drobiowe, wyroby wędliniarskie, w tym w całości lub w części z mięsa drobiowego, inne wyroby wszelkiego rodzaju z mięsa lub na bazie mięsa, mięsa drobiowego, konserwy mięsne, wyroby mięsne do dłuższego przechowywania, galaretki, mięsne wyroby garmażeryjne, **35** zgrupowanie dużych ilości towarów wyżej wymienionych i towarów pokrewnych, w celu umożliwienia klientom zapoznanie się z towarami oraz dokonywania transakcji i/lub zakupów, prowadzenie sklepów, prowadzenie hurtowni w w/w zakresie.

(111) **200932** (220) 2006 03 07 (210) 307113
(151) 2008 02 07 (441) 2006 06 12
(732) ZAKŁADY FARMACEUTYCZNE POLPHARMA S.A., Starogard Gdański, PL.

(540) LATANOPTIC
(510), (511) **05** produkty farmaceutyczne.

(111) **200933** (220) 2006 03 10 (210) 307439
(151) 2008 01 03 (441) 2006 06 12
(732) BRE Bank S.A., Warszawa, PL.

(540) BRE BANK SA
(510), (511) **36** usługi bankowe, usługi bankowe przy użyciu technologii teleinformatycznych.

(111) **200934** (220) 2006 03 14 (210) 307554
(151) 2008 01 04 (441) 2006 06 26
(732) REGENT MACHINE WORKS Sp. z o.o., Pruszków, PL.
(540)



Kolor znaku: biały, pomarańczowy i jego odcienie, czerwony, żółty, brązowy i jego odcienie, szary, czarny

(531) 14.1.1, 24.15.1, 27.5.1, 29.1.15
(510), (511) **07** frezarki, obrabiarki, świdy wiertnicze, **42** badania techniczne, badania w dziedzinie mechaniki, ekspertyzy inżynieryjne.

(111) **200935** (220) 2006 03 20 (210) 307987
(151) 2008 01 31 (441) 2006 06 26
(732) BADARO INVESTMENTS B.V., Amsterdam, NL.

(540) Thermedin
(510), (511) **05** preparaty farmaceutyczne.

(111) **200936** (220) 2006 03 20 (210) 307989
(151) 2008 01 31 (441) 2006 06 26
(732) BADARO INVESTMENTS B.V., Amsterdam, NL.

(540) Termedin
(510), (511) **05** preparaty farmaceutyczne.

(111) **200937** (220) 2006 03 23 (210) 308188
(151) 2008 01 18 (441) 2006 06 26
(732) Sołoniuk Mykoła, Sokilnyki, UA.

(540) Primavera
(510), (511) **09** okulary, okulary przeciwsłoneczne, okulary ochronne do uprawiania sportu, oprawki do okularów, soczewki optyczne, szkła optyczne, okulary przyrządów optycznych, futerały na okulary.

(111) **200938** (220) 2006 03 29 (210) 308375
(151) 2007 11 20 (441) 2006 07 10
(732) WARWIN S.A., Warka, PL.

(540) ZAMKOWE
(510), (511) **33** wyroby winiarskie i inne wyroby alkoholowe.

(111) **200939** (220) 2006 04 13 (210) 309515
(151) 2007 11 08 (441) 2006 07 24
(732) „STAR-GRES” Spółka z ograniczoną odpowiedzialnością, Końskie, PL.

(540)



Kolor znaku: czarny, brązowy

(531) 26.11.1, 27.5.1, 29.1.12
(510), (511) **11** umywalki, sedesy, płuczki ustępowe, bidety, instalacje i aparatura sanitarna, **19** płytki ceramiczne, budowlane materiały niemetalowe, drewno budowlane, drewno użytkowe, dekoracje ceramiczne tj. stopnice, kapinosy, cokoły.

(111) **200940** (220) 2006 04 14 (210) 309566
(151) 2008 01 08 (441) 2006 07 24
(732) Towarzystwo Przyjaciół Dolnej Wisły w Świeciu n/Wisłą, Stary Młyn, PL.

(540) FESTIWAL SMAKU
(510), (511) **35** badania opinii publicznej, badania rynku, doradztwo w zakresie organizowania i prowadzenia działalności gospodarczej, dystrybucja materiałów reklamowych w szczególności próbek, druków, prospektów i broszur, rozpowszechnianie ogłoszeń reklamowych, organizowanie: wystaw, targów i festiwali w celach handlowych i reklamowych w połączeniu z degustacją smakową wyrobów konsumpcyjnych, rozlepianie plakatów reklamowych, pokazy

towarów, promocja sprzedaży w tym dla osób trzecich, reklama: radiowa, telewizyjna i prasowa oraz za pośrednictwem sieci komputerowej-internetu, wynajmowanie powierzchni na cele wystawowe i reklamowe, publikowanie tekstów reklamowych, wycena działalności handlowej, **42** pomoc formalno-prawna odnośnie stosowania i przestrzegania obowiązujących przepisów w zakresie prowadzonej działalności gospodarczej.

(111) **200941** (220) 2006 04 25 (210) 310006
(151) 2008 01 30 (441) 2006 08 07
(732) PWB MEDIA Zdziebłowski Spółka Jawna, Warszawa, PL.
(540)

Builder

(531) 27.5.1
(510), (511) **16** katalogi, afisze, publikacje, czasopisma, w tym o tematyce budowlanej, fotografie, kartki okolicznościowe, rysunki, nalepki, **35** usługi organizacji targów i wystaw o charakterze reklamowym lub handlowym, usługi reklamowe, usługi rozpowszechniania materiałów reklamowych w prasie, radiu, telewizji, usługi tworzenia komputerowych baz danych, **41** usługi wydawnicze, usługi publikowania wydawnictw on-line, usługi organizacji sympozjów, konferencji, seminariów, konkursów i szkoleń, **42** doradztwo budowlane.

(111) **200942** (220) 2006 05 10 (210) 310530
(151) 2008 01 28 (441) 2006 08 21
(732) MEDianus Spółka z o.o., Kraków, PL.
(540)



Kolor znaku: żółty, niebieski, czerwony
(531) 1.15.15, 19.7.25, 27.5.1, 29.1.1, 29.1.2, 29.1.4
(510), (511) **35** prowadzenie hurtowni-branża medyczna, usługi promocji.

(111) **200943** (220) 2006 05 10 (210) 310531
(151) 2008 01 28 (441) 2006 08 21
(732) MEDianus Spółka z o.o., Kraków, PL.
(540)



Kolor znaku: ciemnoniebieski, turkusowy
(531) 1.7.6, 27.5.1, 29.1.4
(510), (511) **35** prowadzenie hurtowni-branża medyczna, usługi promocji.

(111) **200944** (220) 2006 05 12 (210) 310636
(151) 2007 11 26 (441) 2006 08 21
(732) Thomasville Furniture Industries, Inc., Thomasville, US.
(540) THOMASVILLE
(510), (511) **20** meble, **35** usługi prowadzenia sklepu meblowego.

(111) **200945** (220) 2006 05 17 (210) 310822
(151) 2007 11 30 (441) 2006 08 21
(732) „APLISENS-Produkcja Przetworników Ciśnienia i Aparatury Pomiarowej” Spółka z o.o., Warszawa, PL.
(540)

SP-□□□□

(531) 26.4.1, 27.5.1

(510), (511) **09** elementy automatyki przemysłowej-zasilacze, separatory, przetworniki sygnałów, elementy zabezpieczające.

(111) **200946** (220) 2006 05 17 (210) 310825
(151) 2007 11 30 (441) 2006 08 21
(732) „APLISENS-Produkcja Przetworników Ciśnienia i Aparatury Pomiarowej” Spółka z o.o., Warszawa, PL.
(540)

LI-□□□□

(531) 26.4.1, 27.5.1
(510), (511) **09** elementy automatyki przemysłowej-przetworniki temperatury.

(111) **200947** (220) 2006 05 22 (210) 311036
(151) 2007 12 13 (441) 2006 09 04
(732) NEODOM J. Ptak Spółka Jawna, Kraków, PL.
(540)



(531) 7.1.8, 27.5.1
(510), (511) **36** administrowanie i zarządzanie nieruchomościami, wynajmowanie i wdzierżawianie nieruchomości, pośrednictwo w obrocie nieruchomościami, usługi inwestycyjne w zakresie nieruchomości z funduszy własnych i powierzonych, usługi organizacji procesów inwestycyjnych obejmujące pozyskiwanie nieruchomości, pozyskiwanie środków finansowych lub wykorzystywanie środków finansowych klientów, usługi tworzenia wspólnego kapitału w zakresie inwestowania w nieruchomości, usługi powiernictwa w zakresie inwestowania w nieruchomości, wycena nieruchomości, **37** usługi budowlane, usługi budowlane w zakresie infrastruktury technicznej, usługi budowlane konstrukcyjne, usługi budowlane wykończeniowe, usługi budowlane instalacyjne, usługi budowlane remontowe, usługi budowlane konserwacyjne, nadzór budowlany, usługi w zakresie funkcji generalnego wykonawcy i inwestora zastępczego robót budowlanych, usługi organizacji procesu budowy.

(111) **200948** (220) 2006 06 05 (210) 311582
(151) 2007 11 22 (441) 2006 09 18
(732) „JERONIMO MARTINS DYSTRYBUCJA” Spółka Akcyjna, Kostrzyn, PL.
(540)



Kolor znaku: niebieski, czerwony, żółty, biały, złoty
(531) 8.3.1, 8.3.8, 25.5.2, 27.5.1, 29.1.15
(510), (511) **29** ser żółty.

(111) **200949** (220) 2006 06 05 (210) 311611
(151) 2007 11 09 (441) 2006 09 18
(732) „FASKA” Sp. z o.o., Włocławek, PL.
(540) Faska
(510), (511) **07** aparaty natryskowe do mechanicznego malowania wapnem (bielenia), dezynfekcji i dezynsekcji, zakiszania pasz na przyźmie i w trakcie zbioru oraz innych zabiegów wykonywanych metodą natryskową środkami płynnymi lub proszkowymi, myjki ciśnieniowe, **11** boksy ogrzewane do odchowu prosiąt.

(111) **200950** (220) 2006 06 05 (210) 311629
(151) 2007 11 13 (441) 2006 09 18

(732) ZALBART Jan, Jacek Zalewski, Tomaszów Mazowiecki, PL.
(540)



Kolor znaku: niebieski, zielony, szary, biały, żółty, czarny
(531) 20.5.25, 25.7.25, 26.15.3, 27.5.1, 29.1.15
(510), (511) **11** części do elektrycznych urządzeń gospodarstwa domowego i sprzętu oświetleniowego, **12** części do samochodów.

(111) **200951** (220) 2006 06 07 (210) 311756
(151) 2007 12 17 (441) 2006 09 18
(732) „ALAB Laboratoria Sp. z o.o.”, Warszawa, PL.
(540)



Kolor znaku: niebieski, granatowy
(531) 26.13.25, 27.5.1, 29.1.4
(510), (511) **42** usługi diagnostyki laboratoryjnej w zakresie: diagnostyki hematologicznej i hemostazy, chemii klinicznej, serologii grup krwi, diagnostyki chorób zakaźnych i kiły, genetyki, analityki ogólnej, parazytologii, immunoserologii hormonalnej, markerów nowotworowych, oznaczeń stężeń leków, badań alergologicznych, wirusologii klinicznej i przemysłowej, a także diagnostyki laboratoryjnej dla potrzeb medycyny przemysłowej, w tym diagnostyki toksylogicznej.

(111) **200952** (220) 2006 06 08 (210) 311788
(151) 2008 01 14 (441) 2006 09 18
(732) LPP TEX S.A., Gdynia, PL.
(540)



Kolor znaku: biały, czarny, czerwony
(531) 24.17.25, 27.5.1, 29.1.13
(510), (511) **03** kadzidła, olejki i płyny zapachowe, **04** materiały oświetleniowe, świece i świeczki, **06** puszki [naczynia] blaszane, pojemniki do pakowania metalowe, **08** sztuce stołowe, w tym noże, widelce i łyżki, **11** oprawy oświetleniowe, abażury, klosze i obudowy do lamp, lampki nocne, lampki elektryczne na choinkę, lampiony, urządzenia i instalacje do oświetlania, **13** sztuczne ognie, **14** zegary, breloczki [biżuteria], **16** afisze, plakaty, akwarele, albumy, bielizna stołowa papierowa, serwety i serwetki na stół papierowe, obrusy papierowe, broszury, obrazy, artykuły papirnicze, artykuły piśmienne, opakowania do butelek z kartonu lub papieru, chusteczki do nosa papierowe, segregatory na dokumenty, osłony na doniczki z papieru, materiały drukowane, folia z tworzywa sztucznego do pakowania, fotografie i ramki do fotografii, reprodukcje graficzne, wzory do haftowania, kalendarze, wyroby z kartonu, karty pocztowe, katalogi, kokardy papierowe, koperty jako artykuły piśmienne, torebki do gotowania w kuchenkach mikrofalowych, papier do pisania listów, noże do papieru, papier do pakowania, piórniki, akwaria pokojowe, przybory szkolne jako artykuły piśmienne, materiały przyłepne do celów papirniczych lub do użytku domowego, ręczniki papierowe, skoroszyty i teczki, torebki do pakowania z papieru lub tworzywa sztucznego, zasłony papierowe, **18** skóra surowa lub półprzerobiona, imitacje skóry, skórzane paski i rzemyki, portmonetki i portfele, torby i kufry podróżne, parasole i pokrowce do parasoli, plecaki, pudełka ze skóry, wykończenia ze skóry do mebli, teczki skórzane, torebki i walizki, **20** ramki do haftowania, ramy do obrazów, kołdry, poduszki, jaski, kosze niemetalowe, barki meblowe ruchome, półki biblioteczne,

szkatułki na biżuterię, stojaki do butelek, stojaki na czasopisma, figurki z drewna, wosku, gipsu lub tworzyw sztucznych, gabloty meblowe, karnisze do zasłon, kojce i kolebki dla dzieci, wyroby koszykarskie, krzesła, kwietniki, legowiska dla zwierząt domowych, skrzynki na listy niemetalowe i niemurwane, lustra, łóżka, maty wyjmowane do zlewów, meble, manekiny, wieszaki na odzież, pojemniki do pakowania z tworzyw sztucznych, podpórki do roślin, pudełka drewniane lub z tworzyw sztucznych, wachlarze, wyroby z wikliny, **21** porcelana, w tym bibeloty, misy, miski, miseczki, w tym ze szkła, talerze nie z metali szlachetnych, kubki i filiżanki nie z metali szlachetnych, zastawa stołowa inna niż noże, widelce i łyżki, nie z metali szlachetnych, czajniczki do herbaty nie z metali szlachetnych, czajniki nieelektryczne, szklanki do napojów, kieliszki, przybory kuchenne nie z metali szlachetnych, pojemniki do użytku w gospodarstwie domowym nie z metali szlachetnych, wazon nie z metali szlachetnych, świeczniki i lichtarze nie z metali szlachetnych, stojaki na kubki, pojemniki na wino, sztuce drewniane, tace do użytku domowego nie z metali szlachetnych, podstawki pod kieliszki, talerze i świeczniki nie z papieru i nie z tkanin, kosze, koszyki i kontenerki do użytku domowego nie z metali szlachetnych, stojaki na wino, przybory toaletowe, wiadra i konewki, wyroby ceramiczne i szklane dla gospodarstwa domowego, deski do krojenia w kuchni, kosze do chleba, cukiernice nie z metali szlachetnych, czary nie z metali szlachetnych, doniczki na kwiaty i osłony na nie, nie z papieru, dozowniki mydła, papieru toaletowego i ręczników papierowych, dzbanki, fajans, figurki z porcelany, terakoty i szkła, formy i foremki kuchenne, garnki, rondle, patelnie kuchenne i pokrywki do nich, gąbki toaletowe, gąsior, przybory do użytku w gospodarstwie domowym nie z metali szlachetnych, serwisy do herbaty i kawy nie z metali szlachetnych, sitka i zaparzaczkę do herbaty i kawy nie z metali szlachetnych, ircha do czyszczenia, kieliszki do jajek, młynki do kawy ręczne, klosze do przykrywania żywności, korkociąg, koszyki piknikowe, koziołki pod sztuce na stół, wyroby kryształowe, kubki i kosze, w tym na śmieci, kufle do piwa, pojemniki kuchenne, w tym na żywność, łożatki do ciast, naczynia ceramiczne, ręczne wyciskacze do owoców, talerze do owoców, talerze papierowe, zraszacze do podlewania roślin, ścierki do mycia podłóg, porcelana, półki na przyprawy nie z metali szlachetnych, półmiski do jarzyn, przesiewacze i sita do gospodarstwa domowego, przybory kuchenne nieelektryczne, zestawy do przypraw, pucharki na owoce, pułapki na gryzienie, rękawice do prac domowych i ogrodniczych, salaterki nie z metali szlachetnych, serwetniki nie z metali szlachetnych, spryskiwacze dla gospodarstwa domowego, dzieła sztuki z porcelany, terakoty i szkła, wazon nie z metali szlachetnych, wazy do zup, **24** tkaniny bawełniane, bielizna stołowa tekstylna, bieżniki stołowe, chorągiewki, flagi i sztandary niepapierowe, chusteczki do nosa tekstylne, dzianina, etykiety z materiału, filc, narzuty, kapy i koce na łóżka, bielizna kąpielowa z wyjątkiem odzieży, kotary na drzwi, pokrycia na materace, poszwy i poszewki, moskitiery, obicia ścienne z materiałów tekstylnych, obrusy na stół, pledy podróżne, podkładki pod talerze i kieliszki z tkanin, pokrowce ochronne na meble, pościel, prześcieradła z tkanin, ręczniki tekstylne, rękawice toaletowe, serwety i serwetki na stół nie papierowe, ściereczki do osuszania naczyń, **25** odzież, obuwie, nakrycia głowy, **26** ocieplacze na czajniczki do herbaty, koronkowe ozdoby, koronki wełniane, hafty, guziki, łąty przyklejane na gorąco do dekoracji i reperacji wyrobów włókienniczych, emblematy ozdobne, sprzączki, haczyki, dziurki, zapięcia, sznurowadła do obuwia, ozdoby do włosów, pudełka na przybory do szycia, artykuły pasmanteryjne, sztuczne owoce, kwiaty i girlandy, **27** dywany i dywaniki, w tym łazienkowe, maty, **28** gry i zabawki, ozdoby choinkowe z wyjątkiem artykułów oświetleniowych i słodyczy, **35** usługi w zakresie prowadzenia sklepu z artykułami wyposażenia wnętrza.

(111) **200953** (220) 2006 06 12 (210) 311925
(151) 2007 11 21 (441) 2006 09 18
(732) „TAPAS” Dariusz Kupczyk, Bydgoszcz, PL.
(540)



Kolor znaku: brązowy, żółty
(531) 7.1.19, 27.5.1, 29.1.12
(510), (511) **30** pieczywo, wyroby piekarskie, wypieki drożdżowe, wyroby ciastkarskie i cukiernicze, napoje na bazie czekolady, napoje na bazie herbaty, napoje na bazie kakao, napoje na bazie kawy, **43** bary, kawiarnie, mała gastronomia, usługi gastronomiczne.

(111) **200954** (220) 2006 06 29 (210) 312504
 (151) 2008 01 22 (441) 2006 10 02
 (732) „MASPEX” Sp. z o.o., Wadowice, PL.
 (540) CREMONA SMILE
 (510), (511) **29** produkty mleczne, mleko, śmietanka z dodatkami smakowymi, **30** bezmleczne środki do zabielenia kawy, herbaty, zup, sosów, kakao, zabielenacz do kawy, śmietanka do kawy i herbaty, środki do zabielenia i polepszania smaku i aromatu kawy naturalnej i kaw zbożowych.

(111) **200955** (220) 2006 06 30 (210) 312640
 (151) 2008 02 01 (441) 2006 10 02
 (732) Millennium & Cophorne International Limited, Singapore, SG.
 (540)



Kolor znaku: zielony, czerwony

(531) 5.7.16, 27.5.1, 29.1.1, 29.1.3

(510), (511) **35** usługi pomocy w zakresie zarządzania hotelami i przedsiębiorstwami zbiorowego żywienia, doradztwo gospodarcze w zakresie franchisingu, usługi zarządzania hotelami i motelami oraz innymi obiektami tymczasowego zakwaterowania, w tym wynajmowanymi mieszkaniami i apartamentami hotelowymi, usługi public relations związane z prowadzeniem obiektów tymczasowego zakwaterowania, w tym z hotelami i motelami oraz wynajmowanymi mieszkaniami i apartamentami hotelowymi, promowanie sprzedaży oraz marketing w odniesieniu do obiektów tymczasowego zakwaterowania, w tym hoteli, moteli, wynajmowanych mieszkań i apartamentów hotelowych, usługi reklamowe w odniesieniu do obiektów tymczasowego zakwaterowania, w tym hoteli, moteli, wynajmowanych mieszkań i apartamentów hotelowych świadczony za pośrednictwem Internetu oraz innych światowych sieci komputerowych.

(111) **200956** (220) 2006 07 03 (210) 312712
 (151) 2008 01 30 (441) 2006 10 16
 (732) OCEANIC Przedsiębiorstwo Farmaceutyczno-Kosmetyczne Wojciech Soszyński, Sopot, PL.
 (540)



(531) 26.4.2, 27.5.1

(510), (511) **03** kosmetyki, **05** preparaty farmaceutyczne.

(111) **200957** (220) 2006 07 05 (210) 312792
 (151) 2008 01 15 (441) 2006 10 16
 (732) Albion International, Inc., Clearfield, US.
 (540) FERROCHEL
 (510), (511) **05** suplementy mineralne w szczególności chelaty żelaza aminokwasu do przyjmowania przez ludzi.

(111) **200958** (220) 2006 07 05 (210) 312795
 (151) 2008 01 15 (441) 2006 10 16
 (732) Albion International, Inc., Clearfield, US.
 (540) MAAC
 (510), (511) **01** chelatowane minerały organiczne do zwiększania poboru minerałów przez zwierzęta.

(111) **200959** (220) 2006 07 05 (210) 312796
 (151) 2008 01 15 (441) 2006 10 16
 (732) Albion International, Inc., Clearfield, US.
 (540) METALOSATE

(510), (511) **01** chelatowane minerały organiczne do zwiększania poboru minerałów przez rośliny.

(111) **200960** (220) 2006 07 05 (210) 312813
 (151) 2008 01 15 (441) 2006 10 16
 (732) BADARO INVESTMENTS B.V., Amsterdam, NL.
 (540) Gripex Hot Effect
 (510), (511) **05** preparaty farmaceutyczne dla ludzi, w tym środki przeciwgorączkowe i przeciwbólne.

(111) **200961** (220) 2006 07 05 (210) 312814
 (151) 2008 01 15 (441) 2006 10 16
 (732) BADARO INVESTMENTS B.V., Amsterdam, NL.
 (540) Hot Effect
 (510), (511) **05** preparaty farmaceutyczne dla ludzi, w tym środki przeciwgorączkowe i przeciwbólne.

(111) **200962** (220) 2006 07 05 (210) 312819
 (151) 2008 01 15 (441) 2006 10 16
 (732) rail4chem Eisenbahnverkehrsgesellschaft mbH, Essen, DE.
 (540) FER Polska
 (510), (511) **35** lokalizacja wagonów kolejowych za pomocą komputera, **39** pośrednictwo transportowe, transport kolejowy, składowanie towarów, załadunek i rozładunek towarów, wynajmowanie wagonów, wynajmowanie kontenerów magazynowych, informacja dotycząca wyżej wymienionych usług.

(111) **200963** (220) 2006 07 07 (210) 312932
 (151) 2008 01 21 (441) 2006 10 16
 (732) DML-Polska Spółka z o.o., Warszawa, PL.
 (540)



Kolor znaku: jasnoczerwony, czarny, biały

(531) 1.15.24, 25.7.1, 25.7.20, 27.5.1, 29.1.13

(510), (511) **32** napoje bezalkoholowe, napoje energetyzujące.

(111) **200964** (220) 2006 07 07 (210) 312935
 (151) 2008 01 21 (441) 2006 10 16
 (732) SPEED Szkoła Języka Angielskiego Callan Method Andrzej Stoszek, Bytom, PL.
 (540)



(531) 4.5.3, 24.17.1, 27.5.1

(510), (511) **16** materiały wydawane drukiem, publikacje, książki i podręczniki, materiały instruktażowe do nauki, wszystkie wymienione wyżej towary w zakresie nauki języków, **35** usługi reklamowe związane z metodyką i nauczaniem metodą TALKMAN, **41** edukacja, informacja o edukacji, kursy korespondencyjne, nauczanie języków obcych, nauczanie języków obcych metodą TALKMAN, usługi organizacji szkoleń, kursów dla nauczycieli związanych z metodą TALKMAN, działalność kulturalna mająca na celu promowanie szkoły i metody TALKMAN oraz propagowanie kultury krajów anglojęzycznych, usługi doradcze i informacyjne związane z metodyką nauczania języka angielskiego metodą TALKMAN, nauczanie języków obcych w przed-szkolach, organizowanie obozów językowych, organizowanie i prowadzenie pracowni specjalistycznych, organizowanie i prowadzenie pracowni językowych, organizowanie i prowadzenie konferencji,

seminariów, zjazdów, produkcja filmów na nośnikach magnetycznych i cyfrowych, publikowanie książek, publikacja on-line książek i periodyków, usługi tłumaczenia tekstów, usługi tłumaczenia symultanicznego.

(111) **200965** (220) 2006 07 11 (210) 313061
(151) 2008 01 08 (441) 2006 10 16

(732) VISA INTERNATIONAL SERVICE ASSOCIATION („VISA”), Foster City, US.

(540) LIFE TAKES VISA

(510), (511) **36** usługi finansowe, bankowe i kas oszczędnościowych prowadzone w systemie tradycyjnym i z dostępem bezpośrednim, usługi w zakresie kredytu konsumpcyjnego, usługi agencji kredytowych, elektroniczny transfer pieniędzy, usługi wypłaty gotówki, usługi w zakresie elektronicznego transferu kapitału, transakcji finansowych, rozliczenia transakcji finansowych, operacji finansowych i walutowych, usługi zarządzania finansami, usługi w zakresie wymiany pieniędzy i walut, usługi w zakresie gromadzenia i systematyzowania i udostępniania informacji bankowej, usługi weryfikacji zdolności płatniczej i/lub kredytowej, emisja kart płatniczych, kredytowych, debetowych, mikroprocesorowych, udostępnianie usług bankomatów i obsługa bankomatów oraz udostępnianie i weryfikacja informacji finansowej za pośrednictwem sieci elektronicznej, udostępnianie usług urzędów do składania depozytów, weryfikacja i obsługa transakcji dokonywanych za pomocą kart płatniczych, debetowych, kredytowych i pre-paid, usługi kredytowania i w zakresie sprzedaży na raty, usługi agencji kredytowych, usługi realizacji i weryfikacji czeków, obsługa finansowa towarzystw, funduszy inwestycyjnych i funduszy emerytalnych, usługi w zakresie lokaty, tworzenia kapitału, usługi w zakresie inwestycji kapitałowych, pośrednictwo w dokonywaniu inwestycji kapitałowych, usługi w zakresie tworzenia kapitału i nakładów kapitałowych, przeprowadzanie operacji finansowych na zlecenie osób trzecich, doradztwo i informacja w zakresie oceny wyboru przez osoby fizyczne i podmioty gospodarcze optymalnych form inwestowania i zaciągania kredytów, usługi ubezpieczeniowe i assekuracyjne, ubezpieczenia podróży, ubezpieczenia osobowe i majątkowe, ubezpieczenia transakcji finansowych, informacja i pośrednictwo ubezpieczeniowe, wycena finansowa ubezpieczeń, wycena finansowa i zarządzanie ryzykiem, udostępnianie informacji ubezpieczeniowych i finansowych za pośrednictwem Internetu.

(111) **200966** (220) 2006 07 12 (210) 313076
(151) 2008 01 10 (441) 2006 10 16

(732) „LIBRA” Spółka z o.o., Dzierżoniów, PL.

(540) LIBRACOL

(510), (511) **01** kleje dyspersyjne do celów przemysłowych.

(111) **200967** (220) 2006 07 12 (210) 313077
(151) 2008 01 10 (441) 2006 10 16

(732) „LIBRA” Spółka z o.o., Dzierżoniów, PL.

(540) LIBRASOL

(510), (511) **01** kleje rozpuszczalnikowe do celów przemysłowych.

(111) **200968** (220) 2006 07 13 (210) 313130
(151) 2008 01 23 (441) 2006 10 16

(732) BADARO INVESTMENTS B.V., Amsterdam, NL.

(540) BEAUTY EXPERT

(510), (511) **03** kosmetyki, **05** preparaty farmaceutyczne, w tym preparaty witaminowo-mineralne.

(111) **200969** (220) 2006 07 13 (210) 313131
(151) 2008 01 23 (441) 2006 10 16

(732) BADARO INVESTMENTS B.V., Amsterdam, NL.

(540) BEAUTY ESSENCE

(510), (511) **03** kosmetyki, **05** produkty farmaceutyczne, w tym preparaty witaminowo-mineralne.

(111) **200970** (220) 2006 07 13 (210) 313136
(151) 2008 01 23 (441) 2006 10 16

(732) BADARO INVESTMENTS B.V., Amsterdam, NL.

(540) PRO-SUN

(510), (511) **03** kosmetyki, **05** produkty farmaceutyczne, w tym preparaty witaminowo-mineralne.

(111) **200971** (220) 2006 07 13 (210) 313137
(151) 2008 01 23 (441) 2006 10 16

(732) BADARO INVESTMENTS B.V., Amsterdam, NL.

(540) SUN SOLUTION

(510), (511) **03** kosmetyki, **05** preparaty farmaceutyczne, w tym preparaty witaminowo-mineralne.

(111) **200972** (220) 2006 07 13 (210) 313139
(151) 2008 01 23 (441) 2006 10 16

(732) BADARO INVESTMENTS B.V., Amsterdam, NL.

(540) TIMELESS

(510), (511) **03** kosmetyki, **05** preparaty farmaceutyczne, w tym preparaty witaminowo-mineralne.

(111) **200973** (220) 2006 07 13 (210) 313140
(151) 2008 01 23 (441) 2006 10 16

(732) BADARO INVESTMENTS B.V., Amsterdam, NL.

(540) L'ESSENCE DE BEAUTÉ

(510), (511) **03** kosmetyki, **05** preparaty farmaceutyczne, w tym preparaty witaminowo-mineralne.

(111) **200974** (220) 2006 07 13 (210) 313144
(151) 2008 01 23 (441) 2006 10 16

(732) BADARO INVESTMENTS B.V., Amsterdam, NL.

(540) BODY DRAIN

(510), (511) **03** kosmetyki, **05** preparaty farmaceutyczne, w tym preparaty witaminowo-mineralne.

(111) **200975** (220) 2006 07 14 (210) 313191
(151) 2008 01 23 (441) 2006 10 16

(732) Akademia Ekonomiczna w Krakowie Szkoła

Przedsiębiorczości i Zarządzania, Kraków, PL.

(540)



(531) 26.4.1, 27.5.1

(510), (511) **35** doradztwo w zakresie prowadzenia działalności gospodarczej, badanie rynku, badanie opinii publicznej, komputerowe bazy danych, pozyskiwanie danych do badań rynku, rozpowszechnianie ogłoszeń reklamowych i promocyjnych w mediach i materiałach wydawniczych, promocja sprzedaży dla osób trzecich, reklama-tworzenie i rozpowszechnianie ulotek, prospektów, druków, próbek itp., zarządzanie działalnością gospodarczą, usługi doradcze w instytucjach i przedsiębiorstwach w zakresie struktury organizacyjnej, badania rynku, obiegu dokumentów, tworzenia strategii, prowadzenia rachunkowości, zarządzania personelem, **36** zarządzanie majątkiem, zarządzanie nieruchomościami, wycena nieruchomości, ubezpieczenia, doradztwo w sprawach ubezpieczeń, wyceny ubezpieczeń, oceny ryzyka ubezpieczeniowego, **41** edukacja-przekazywanie wiedzy o ekonomii, finansach, stosunkach międzynarodowych, zarządzaniu, towaroznawstwie, administracji publicznej, rachunkowości, ubezpieczeniach, nieruchomościach, statystyce, informacja o edukacji, prowadzenie studiów podyplomowych, prowadzenie punktów informacyjnych, prowadzenie zamiejscowych ośrodków dydaktycznych, wydawanie sylabusów, informatorów, organizacja targów edukacyjnych, prowadzenie edukacyjnych serwisów internetowych, porady w zakresie edukacji i kształcenia, organizacja i prowadzenie sympozjów, konferencji i seminariów naukowych, prowadzenie bibliotek, wypożyczanie książek, publikowanie tekstów, książek, materiałów naukowych i edukacyjnych, publikacje on-line książek i periodyków, tłumaczenia materiałów naukowych i edukacyjnych na języki obce.

(111) **200976** (220) 2006 07 14 (210) 313217
(151) 2008 01 30 (441) 2006 10 16

(732) BADARO INVESTMENTS B.V., Amsterdam, NL.

(540) FARMAKOSMETOLODZY

(510), (511) **03** kosmetyki, **05** produkty farmaceutyczne, w tym preparaty witaminowo-mineralne.(111) **200977** (220) 2006 07 14 (210) 313219
(151) 2008 01 30 (441) 2006 10 16

(732) BADARO INVESTMENTS B.V., Amsterdam, NL.

(540) PHYTOFLAV

(510), (511) **03** kosmetyki, **05** produkty farmaceutyczne, w tym preparaty witaminowo-mineralne.(111) **200978** (220) 2006 07 14 (210) 313220
(151) 2008 01 30 (441) 2006 10 16

(732) BADARO INVESTMENTS B.V., Amsterdam, NL.

(540) INULIDRAIN

(510), (511) **03** kosmetyki, **05** produkty farmaceutyczne, w tym preparaty witaminowo-mineralne.(111) **200979** (220) 2006 07 14 (210) 313221
(151) 2008 01 30 (441) 2006 10 16

(732) BADARO INVESTMENTS B.V., Amsterdam, NL.

(540) LIPOMARIN

(510), (511) **03** kosmetyki, **05** produkty farmaceutyczne, w tym preparaty witaminowo-mineralne.(111) **200980** (220) 2006 07 14 (210) 313222
(151) 2008 01 30 (441) 2006 10 16

(732) BADARO INVESTMENTS B.V., Amsterdam, NL.

(540) BRONZPROTECT

(510), (511) **03** kosmetyki, **05** produkty farmaceutyczne, w tym preparaty witaminowo-mineralne.(111) **200981** (220) 2006 12 18 (210) 319249
(151) 2007 11 20 (441) 2007 04 02

(732) Ro-Ma Zakłady Narzędzi Skrawających Sp. z o.o., Warszawa, PL.

(540)



Kolor znaku: czerwony, szary

(531) 3.9.1, 3.9.5, 27.5.1, 29.1.12

(510), (511) **07** brzeszczoty-części maszyn, narzędzia ręczne o napędzie innym niż ręczne, obrabiarki, ostrza-części maszyn, maszyny do ostrzenia, piły tartaczne, piły trakowe, piły mechaniczne, piły łańcuchowe, pompy, przekładnie do maszyn, strugarki do drewna, tarcze szlifierskie, żurawie do podnoszenia i wyciągania, urządzenia dla przemysłu drzewnego, urządzenia skrawające, **08** brzeszczoty-części narzędzi, tarcze cierne, przyrządy do cięcia, kamienie szlifierskie, narzędzia do obróbki drewna, nożyce do metalu, ostrza narzędzi, narzędzia do ostrzenia, piły ręczne, przyrządy do cięcia, narzędzia dla przemysłu drzewnego, tarcze szlifierskie ręczne, **42** projektowanie w zakresie nowych rozwiązań technicznych dla przemysłu drzewnego.(111) **200982** (220) 2007 02 15 (210) 321403
(151) 2008 01 08 (441) 2007 05 28

(732) US PHARMACIA Spółka z o.o., Wrocław, PL.

(540)



Kolor znaku: granatowy

(531) 27.5.1, 29.1.4

(510), (511) **03** kosmetyki, **05** preparaty farmaceutyczne i wyroby medyczne zawarte w klasie 5, mineralne, witaminowe i ziołowe suplementy diety do celów medycznych, preparaty witaminowe i mineralne, **35** usługi marketingowe, w tym reklama osób trzecich, dys-trybucja materiałów reklamowych, badanie opinii, badanie rynku, **39** pakowanie, fasowanie i dystrybucja towarów, zwłaszcza środków farmaceutycznych.(111) **200983** (220) 2007 02 15 (210) 321404
(151) 2008 01 08 (441) 2007 05 28
(732) US PHARMACIA Spółka z o.o., Wrocław, PL.
(540)

Kolor znaku: granatowy

(531) 27.5.1, 29.1.4

(510), (511) **03** kosmetyki, **05** preparaty farmaceutyczne i wyroby medyczne zawarte w klasie 5, mineralne, witaminowe i ziołowe suplementy diety do celów medycznych, preparaty witaminowe i mineralne, **35** usługi marketingowe, w tym reklama osób trzecich, dystrybucja materiałów reklamowych, badanie opinii, badanie rynku, **39** pakowanie, fasowanie i dystrybucja towarów, zwłaszcza środków farmaceutycznych.(111) **200984** (220) 2007 02 15 (210) 321409
(151) 2008 01 17 (441) 2007 05 28

(732) BABY DESIGN Spółka Jawna Elżbieta Puchała, Joanna Puchała, Częstochowa, PL.

(540) BOMIKO

(510), (511) **12** motocykle, rowery, rowery trójkołowe, pojazdy elektryczne i akumulatorowe, skutery, **28** zabawki, pojazdy, jeźdźdźki, zjeżdżalnie plastikowe i dmuchane, maty edukacyjne, mini place zabaw, domki plastikowe i dmuchane, **35** prowadzenie sklepu z: zabawkami, samochodzikami, motocyklami, rowerkami, jeźdźdźkami, matami edukacyjnymi, mini placami zabaw, zjeżdżalniami dmuchanymi i plastikowymi, domkami dmuchanymi i plastikowymi, namiocikami, domkami dla dzieci.(111) **200985** (220) 2007 03 14 (210) 322616
(151) 2008 02 07 (441) 2007 06 25

(732) Zakłady Farmaceutyczne POLPHARMA S.A., Starogard Gdański, PL.

(540) TACROPIC

(510), (511) **05** produkty farmaceutyczne i weterynaryjne.(111) **200986** (220) 2006 07 18 (210) 313334
(151) 2008 01 18 (441) 2006 10 30

(732) DML-Polska Spółka z o.o., Warszawa, PL.

(540) RED DIABOLO

(510), (511) **32** napoje bezalkoholowe, napoje energetyzujące.(111) **200987** (220) 2006 07 19 (210) 313364
(151) 2008 01 17 (441) 2006 10 30

(732) Przedsiębiorstwo Wielobranżowe „WIEDYSKA” Andrzej Wiedyska, Justyna Wiedyska, Adam Wiedyska Spółka Cywilna, Roczyny, PL.

(540)



(531) 26.5.1, 27.5.1

(510), (511) **09** anteny telewizyjno-radiowe.(111) **200988** (220) 2006 07 19 (210) 313381
(151) 2008 01 21 (441) 2006 10 30

(732) „TOSCANA” S.C. Jolanta Chrzanowska, Danuta Ratajczak-Kempska, Andrzej Jacek Kempski, Aleksander Augustyniak, Karina Tifenbach-Augustyniak, Poznań, PL.

(540)



Kolor znaku: brązowy

(531) 1.1.1, 1.1.4, 7.3.11, 29.1.7

(510), (511) **43** usługi związane z prowadzeniem hoteli, pensjonatów, restauracji, usługi gastronomiczne, rezerwowanie noclegów, rezerwacje hotelowe, wynajmowanie sal na posiedzenia.(111) **200989** (220) 2006 07 20 (210) 313414
(151) 2008 01 21 (441) 2006 10 30

(732) YES BIŻUTERIA Sp. z o.o., Poznań, PL.

(540) DZISIAJ. JUTRO. ZAWSZE

(510), (511) **03** środki wybielające, środki czyszczące, polerujące i ścierające, mydła, środki perfumeryjne, olejki eteryczne, kosmetyki, płyny do pielęgnacji włosów, środki do czyszczenia zębów, **14** wyroby jubilerskie, metale szlachetne i ich stopy, wyroby z metali szlachetnych i pokrywane nimi nie ujęte w innych klasach, biżuteria, kamienie szlachetne i półszlachetne, wyroby z kamieni szlachetnych i półszlachetnych, zegary, zegarki, przyrządy zegarmistrzowskie i chronometryczne, **40** usługi jubilerskie, usługi szlifierskie, obróbka metali szlachetnych, pozłacanie, posrebrzanie, platerowanie.(111) **200990** (220) 2006 07 20 (210) 313423
(151) 2008 01 21 (441) 2006 10 30(732) ABACOSUN G. Cichocka, R. Sipowicz Spółka Jawna, Gdynia, PL.
(540)

(531) 5.3.11, 27.5.1

(510), (511) **03** kosmetyki, preparaty, wyroby i artykuły kosmetyczne zawarte w tej klasie, perfumy, wyroby perfumeryjne, przybory toaletowe ujęte w tej klasie, **05** kosmetyki do celów leczniczych, **09** urządzenia elektryczne i elektroniczne do wyszczuplania i odnowy biologicznej zawarte w tej klasie, **10** urządzenia i przyrządy do wyszczuplania do celów medycznych, urządzenia i przyrządy do masażu, urządzenia i przyrządy do liftingu, aparaty do akupunktury, przyrządy do fizykoterapii zawarte w tej klasie, **11** urządzenia do opalania, inhalatory, urządzenia do kąpieli w gorącym powietrzu, urządzenia do kąpieli z wirowym ruchem wody, urządzenia do kąpieli błotnych, lampy grzejne i do naświetleń do celów kosmetycznych zawarte w tej klasie, **35** usługi w zakresie prowadzenia sklepów/hurtowni z towarami ujętymi w wykazie jak również prowadzenia sprzedaży tych towarów za pośrednictwem Internetu i łączy teleinformatycznych.(111) **200991** (220) 2006 07 21 (210) 313435
(151) 2008 01 29 (441) 2006 10 30

(732) Zakłady Farmaceutyczne „UNIA” Spółdzielnia Pracy, Warszawa, PL.

(540) GLIMEDAN

(510), (511) **05** produkty farmaceutyczne, leki, preparaty medyczne, substancje dietetyczne do celów leczniczych.(111) **200992** (220) 2006 07 21 (210) 313455
(151) 2007 11 29 (441) 2006 10 30

(732) Development Center for Teaching Chinese as a Foreign Language of the Ministry of Education P.R.C., Beijing, CN.

(540)

Confucius

(531) 27.5.1

(510), (511) **16** publikacje drukowane, książki, periodyki, mapy ściennie do celów dydaktycznych, koperty, druki, kartki papierowe, broszury, materiały szkoleniowe z wyjątkiem aparatów, materiały piśmienne, świadectwa, torebki, koperty i woreczki z papieru lub z tworzyw sztucznych do pakowania, tablice reklamowe z papieru lub z kartonu.(111) **200993** (220) 2006 07 21 (210) 313456
(151) 2007 11 29 (441) 2006 10 30

(732) Development Center for Teaching Chinese as a Foreign Language of the Ministry of Education P.R.C., Beijing, CN.

(540)

孔子

(531) 28.3.0

(510), (511) **16** publikacje drukowane, książki, periodyki, mapy ściennie do celów dydaktycznych, koperty, druki, kartki papierowe, broszury, materiały szkoleniowe z wyjątkiem aparatów, materiały piśmienne, świadectwa, torebki, koperty i woreczki z papieru lub z tworzyw sztucznych do pakowania, tablice reklamowe z papieru lub z kartonu.(111) **200994** (220) 2006 07 27 (210) 313637
(151) 2008 02 05 (441) 2006 10 30

(732) Zakład Przetwórstwa Mięsnego „GROT” J. Grot Spółka Jawna, Starowa Góra, PL.

(540)



Kolor znaku: czerwony, żółty, biały, pomarańczowy i odcienie

(531) 26.1.2, 27.5.1, 29.1.14

(510), (511) **29** wędzonki: szynka, polędwica, baleron, bekon i boczek, kiełbasy, kiszka kaszana, pieczenie i pasztety, pasty mięsne, wyroby wędliniarskie podrobowe, mięso wieprzowe, mięso wołowe, mięso z drobiu oraz mięso królicze, mięso konserwowane, słonina, smalec, wątroba, flaki i galaretki jadalne, **30** mięso w cieście, w tym pierogi mięsne, pierogi warzywne, pierogi z grzybami i pierogi oraz kluski z owocami, kluski śląskie, kopytka, galaretki spożywcze, żywność na bazie mąki.(111) **200995** (220) 2006 07 27 (210) 313681
(151) 2008 01 23 (441) 2006 10 30

(732) Zakłady Produkcji Cukierniczej „VOBRO” Wojciech Wojenkowski, Brodnica, PL.

(540)



Kolor znaku: ciemnobrązowy, brązowy, kremowy, biały

(531) 8.1.9, 25.1.1, 27.5.1, 29.1.12

(510), (511) **30** słodycze.(111) **200996** (220) 2006 07 27 (210) 313682
(151) 2008 01 23 (441) 2006 10 30

(732) Zakłady Produkcji Cukierniczej „VOBRO” Wojciech Wojenkowski, Brodnica, PL.

(540)



Kolor znaku: brązowy, beżowy, kremowy
(531) 8.1.9, 25.1.1, 27.5.1, 29.1.13
(510), (511) **30** słodycze.

(111) **200997** (220) 2006 07 27 (210) 313683
(151) 2008 01 23 (441) 2006 10 30
(732) Zakłady Produkcji Cukierniczej „VOBRO” Wojciech
Wojenkowski, Brodnica, PL.
(540)



Kolor znaku: kremowy, brązowy, bordowy, jasnobrązowy, biały
(531) 8.1.9, 25.1.1, 27.5.1, 29.1.14
(510), (511) **30** słodycze.

(111) **200998** (220) 2006 07 28 (210) 313726
(151) 2008 01 25 (441) 2006 10 30
(732) WYETH, Madison, US.
(540) MYNTEXIA
(510), (511) **05** preparaty farmaceutyczne, mianowicie lek do odwracania i leczenia efektów ubocznych opioidów.

(111) **200999** (220) 2006 07 28 (210) 313727
(151) 2008 01 23 (441) 2006 10 30
(732) WYETH, Madison, US.
(540) EXPRESIA
(510), (511) **05** preparaty farmaceutyczne, mianowicie lek do odwracania i leczenia efektów ubocznych opioidów.

(111) **201000** (220) 2006 07 31 (210) 313767
(151) 2008 02 07 (441) 2006 11 13
(732) HSK DATA Ltd Spółka z o.o., Kraków, PL.
(540)



Kolor znaku: biały, granatowy
(531) 27.5.1, 29.1.12
(510), (511) **07** napędy do pojazdów innych niż lądowe, silniki do pojazdów innych niż lądowe, **09** zamki elektroniczne, okablowanie do pojazdów, maszyn i urządzeń, osprzęt elektryczny zawarty w klasie 9, sprzęt elektroniczny, karty identyfikacyjne, programy komputerowe, **11** urządzenia i instalacje do oświetlenia, **12** pojazdy mechaniczne, pojazdy elektryczne, części zamienne i akcesoria do pojazdów mechanicznych zawarte w klasie 12, napędy do pojazdów lądowych, silniki elektryczne do pojazdów lądowych, urządzenia alarmowe i zabezpieczające do pojazdów, **35** sprzedaż hurtowa i detaliczna towarów branży elektrycznej, elektronicznej, informatycznej i motoryzacyjnej, organizowanie wystaw, pośrednictwo handlowe pole-

gające na kojarzeniu kontrahentów handlowych, rozpowszechnianie materiałów reklamowych, zarządzanie zbiorami informatycznymi, **37** naprawy i konserwacja w zakresie elektryczności, **41** prowadzenie szkoleń w zakresie elektroniki i informatyki, **42** doradztwo informatyczne, wykonywanie ekspertyz w zakresie elektrotechniki, elektroniki i informatyki, projektowanie systemów informatycznych, projektowanie sieci komputerowych, programowanie komputerów, wynajem sprzętu komputerowego, testowanie sprzętu komputerowego i oprogramowania.

(111) **201001** (220) 2004 03 03 (210) 277127
(151) 2008 01 25 (441) 2004 06 14
(732) Przedsiębiorstwo Przemysłu Ziemniaczanego TRZEMESZNO Sp. z o.o., Trzemeszno, PL.
(540)



Kolor znaku: biały, czerwony, niebieski

(531) 7.3.1, 26.2.7, 27.5.1, 29.1.13
(510), (511) **29** chipsy ziemniaczane, chrupki ziemniaczane, placki ziemniaczane, pyzy, racuchy ziemniaczane, prażynki ziemniaczane, frytki, płatki i pałeczki ziemniaczane opiekane w oleju, **30** mąka, mąka z jęczmienia, mąka kukurydziana, mąka pszenna, mąka ziemniaczana do celów spożywczych, przetwory zbożowe mąka, kasza, grys, płatki, skrobia do celów spożywczych, produkty żywnościowe ze skrobi, **31** produkty rolne, ogrodnictwo, leśne oraz ziarna nie ujęte w innych klasach, produkty i ziarna rolnicze zbóż, rzepaku, kukurydzy, ziemniaki, świeże owoce i warzywa, nasiona, rośliny i kwiaty naturalne, materiał szkółkarski drzew i krzewów owocowych oraz ozdobnych, rośliny doniczkowe ozdobne i owocowe, sadzonki, cebulki, kłącza i nasiona roślin ozdobnych, owocowych, warzyw i jarzyn, żywe zwierzęta, bydło, trzoda chlewna, pasza dla zwierząt, mieszanki paszowe i koncentraty paszowe, **35** zgrupowanie na rzecz osób trzecich różnych towarów pozwalające nabywcy wygodnie je oglądać i kupować w wyspecjalizowanych hurtowniach zbóż, nasion, owoców, warzyw, żywych zwierząt, pasz dla zwierząt i hurtowniach żywności, napojów i wyrobów tytoniowych, usługi w zakresie organizacji pokazów, wystaw, targów handlowych w celach handlowych i promocyjnych, **40** usługi w zakresie przetwórstwa płodów rolnych i nasion ziarna, owoców i warzyw zawarte w klasie 40, przetwórstwo ziemniaków i zbóż, młynarstwo, **44** usługi w zakresie szkółek roślinnych, tępienie szkodników, niszczenie chwastów, rozsiewanie z powierzchni ziemi nawozów sztucznych stosowanych w rolnictwie, ogrodnictwie i leśnictwie, nasiennictwo, ogrodnictwo, sadownictwo, chów i hodowla bydła i trzody chlewniej, pomoc weterynaryjna, doradztwo rolnicze, wypożyczanie maszyn i sprzętu rolniczego.

(111) **201002** (220) 2004 03 08 (210) 277341
(151) 2008 02 05 (441) 2004 06 14
(732) Agencja Ochrony Osób i Mienia ARGOS Sp. z o.o., Wolbrom, PL.
(540)



Kolor znaku: biały, czarny, niebieski
(531) 1.1.1, 3.7.1, 24.1.5, 26.1.1, 27.5.1, 29.1.13

(510), (511) **37** czyszczenie, sprzątanie obiektów, instalacje alarmowe, przeciwpożarowe-dozór, **43** usługi sanitarne (zdrowie), **45** ochrona osób i mienia, konwojowanie, eskorta.

(111) **201003** (220) 2004 06 07 (210) 281719
 (151) 2008 01 11 (441) 2004 09 20
 (732) „IMPERIAL” Maciej Piaśnik, Eugeniusz Kozłowski S.C., Olkusz, PL.
 (540)



Kolor znaku: stalowo-szary, pistacjowy, biały

(531) 26.4.1, 26.4.4, 27.5.1, 29.1.13

(510), (511) **06** ograniczniki do drzwi, nieelektryczne zamknięcia do drzwi, rolki i prowadnice do drzwi przesuwanych, klamki do drzwi, konstrukcje metalowe dla budownictwa, okucia do drzwi i innych tafli szklanych, osprzęt dla obiektów ze szkła, materiały konstrukcyjne, osprzęt mebli, meblowe elementy konstrukcyjne z metalu, odrzwia, ograniczniki do okien i drzwi, okucia drzwiowe i do budownictwa, okucia ozdobne, pierścienie dystansowe nagwintowane i oporowe metalowe, płytki konstrukcyjne, okucia, rolki i prowadnice do ram okiennych i okien przesuwanych oraz szklanych konstrukcji przesuwanych, rolki i bloki inne niż do maszyn, podpory i stemple metalowe, strzemiąca, sworznie, szyny jezdne konstrukcji budowlanych, wiązadła, wsporniki, zaciski i zawiasy, okucia złączne i okucia ochronne-wszystkie powyższe towary z metalu, **20** meble metalowe oraz z materiałów kombinowanych powlekanych lub prasowanych łączonych z metalem, **37** usługi w zakresie montażu, instalacji, konserwacji i napraw mechanicznych, pneumatycznych i elektrycznych drzwi skrzydłowych, drzwi karuzelowych, drzwi przesuwno-składanych, drzwi przesuwanych, jak również systemów elewacyjnych i zabudów ściennych wykorzystujących połączenie szkła z metalem, **42** usługi w zakresie: architektury wnętrz, wzornictwa przemysłowego, opracowywanie dokumentacji technicznej, instrukcji obsługi i instrukcji dla użytkowników, projektowania urbanistyczno-architektonicznego, projektowania dekoracji wnętrz.

(111) **201004** (220) 2004 06 24 (210) 282360
 (151) 2007 12 05 (441) 2004 10 04
 (732) HEXAL POLSKA Sp. z o.o., Warszawa, PL.
 (540) CROMOXAL

(510), (511) **05** produkty farmaceutyczne, weterynaryjne i sanitarne, substancje dietetyczne do celów leczniczych, żywność dla niemowląt, plastry, materiały opatrunkowe, materiały do plombowania zębów, woski dentystyczne, środki odkażające, środki do zwalczania robactwa, fungicydy, herbicydy.

(111) **201005** (220) 2005 02 17 (210) 291287
 (151) 2007 11 26 (441) 2005 05 30
 (732) Henryk Kułakowski, Stalowa Wola, PL.
 (540) buy on the fly

(510), (511) **35** zgrupowanie na rzecz osób trzecich różnych towarów i usług w zakresie artykułówspożywczych, rolnych, alkoholowych, bezalkoholowych, tytoniowych, włókienniczych, z tworzywa sztucznego, porcelanowych, ceramicznych, szklanych, metalowych, gumowych, meblowych, chemicznych, kosmetycznych, farmaceutycznych, weterynaryjnych, tekstylnych, dla dzieci, motoryzacyjnych, turystycznych, sportowych, telekomunikacyjnych, informatycznych, budowlanych, przemysłowych, grzewczych, oświetleniowych, chłodzących, sanitarnych, dekoratorskich, piśmiennych, papierowych, jubilerskich, zegarmistrzowskich, wybuchowych, sztucznych ogni, chirurgicznych, medycznych, stomatologicznych, ortopedycznych, wzornictwa przemysłowego, myśliwskich, wędkarskich, dla zwierząt, ogrodniczych, odzieżowych, skórzaných, naukowych, żeglarskich, geodezyjnych, fotograficznych, kinematograficznych, optycznych, wagowych, pomiarowych, sygnalizacyjnych, kontrolnych, do ratowania życia, do celów dydaktycznych, elektrycznych, transformujących, akumulatorowych, kontrolująco-sterujących, zabawek, instrumentów muzycznych, dzieł sztuki, maszyn i obrabiarek, narzędzi i elektronarzędzi, urządzeń do nagrywania, transmisji lub reprodukcji dźwięku lub obrazu, nośników danych, płyt oraz dysków z nagraniami, mechanizmów do urządzeń sprzedających uruchamianych przez

wrzucenie monety lub uruchamianych za opłatą kas sklepowych, maszyn liczących, sprzętu przetwarzającego dane, komputerów, urządzeń do gaszenia ognia, AGD, RTV, części i akcesoriów dowymienionych artykułów, pozwalający nabywcy wygodnie je oglądać i kupować przy wykorzystaniu środków telekomunikacji, również przez telefon, telefon komórkowy, Internet, reklama i promocja sprzedaży dotycząca towarów i usług oferowanych i zamawianych drogą telekomunikacyjną lub elektroniczną, reklama, w tym reklama radiowa i telewizyjna, reklama kinowa, dokumentacja reklamowa, reklama za pośrednictwem sieci komputerowej, reklamy korespondencyjne, reklamy prasowe, dostarczanie oraz wynajem czasu i miejsca reklamowego i na ogłoszenia we wszystkich środkach przekazu, powyższe usługi również dostarczane on line z elektronicznych lub komputerowych baz danych lub Internetu, materiały reklamowe, publikowanie tekstów reklamowych, uaktualnianie materiałów reklamowych, bezpośrednia reklama online w sieci komputerowej, dystrybucja towarów w celach reklamowych, dystrybucja materiałów reklamowych, rozpowszechnianie ogłoszeń reklamowych, dystrybucja reklam, marketing bezpośredni, marketing, wspieranie sprzedaży, doradztwo w zakresie zbytu i zakupu, badania i analiza rynku, analiza kosztów, badania opinii publicznej, badania w dziedzinie działalności gospodarczej, sporządzanie statystyk, sondaże opinii, pośrednictwo w umowach kupna i sprzedaży towarów, także odpłatne wykonywanie usług, zwłaszcza przyjmujących postać danych, tekstu, obrazu i/lub dźwięku przy zastosowaniu sieci komputerowych, realizacja przedsięwzięć handlowych na rzecz osób trzecich, w szczególności w połączeniu z usługami online, odpłatne, czasowe odstąpienie urządzeń do przetwarzania danych, urządzeń do biur, automatów do sprzedaży i ich części, w szczególności w drodze wynajmu i/lub leasingu, telefoniczne udzielanie informacji dla nieobecnych abonentów, oferowanie usług aukcyjnych, dostarczanie interaktywnego panelu informacyjnego do dystrybucji, promocji, sprzedaży, odsprzedaży rzeczy poprzez sieć elektroniczną bezpośrednia usługa zamawiania prezentów za pośrednictwem komputera, telefonu, która dopasowuje wymagania ofiarodawcy prezentu z oczekiwaniami i potrzebami odbiorcy, wystawy, prezentacje handlowe online przy zastosowaniu sieci komputerowych, usługi teleshoppingu i home-shoppingu, promocja, reklama i marketing online stron internetowych, prowadzenie wykazu informacji handlowych w Internecie, prowadzenie katalogów towarów i usług, usługi doradcze w zakresie organizacji i zarządzania, z lub bez pomocy elektronicznych baz danych opracowywanie, projektowanie i umieszczanie elektronicznych billboardów, usługi zawierające nagrywanie, transkrypcję, transformację, kompozycję, kompilację informacji wykorzystywanych przy przesyłaniu elektronicznym, subskrypcja gazet elektronicznych, usługi domu towarowego i/lub wysyłkowego, także świadczone online, także za pośrednictwem Internetu, **36** obsługa płatności handlu elektronicznego, w tym zakładanie kont wykorzystywanych do zakupu towarów i usług przez Internet i telefon, usługi finansowe, w tym oferowanie kont online w systemie (environment) elektronicznym, bankowość elektroniczna, usługi bankowości online, obsługa kart, kart bankowych, kart kredytowych, kart debetowych i usługi elektronicznych kart płatniczych, usługi bankowe dla składających depozyt, transfer środków finansowych, elektroniczny transfer środków finansowych, transakcje płatności bezgotówkowej elektroniczne transakcje kartą kredytową elektroniczne transakcje debetowe, elektroniczny transfer środków finansowych, pieniądze, w tym droga telekomunikacyjną, usługi płatności elektronicznej, w tym elektroniczne wytwarzanie i transmisja rachunków z danymi dotyczącymi płatności, obsługa kart pre-paid, w tym obsługa płatności elektronicznych powstałych przez płatność pre-paid, przesyłanie środkami elektronicznymi informacji dotyczących inwestycji publicznych, usługi zabezpieczania elektronicznego transferu środków finansowych/pieniężnych i transakcji online, **38** komunikacja wykorzystująca terminale komputera, przekazywanie danych, tekstu, dźwięku i obrazu, przekazywanie wiadomości i obrazów przy pomocy komputera, usługi telefoniczne, takie jak eksploatacja sieci telefonicznej lub sieci połączeń, usługi radiowe w zakresie przekazywanie wiadomości, zbieranie, zestawianie, wymienianie, udostępnianie, przesyłanie i dostarczanie wiadomości i informacji, w szczególności do baz danych dostępnych publicznie, do sieci przesyłu danych, takich jak Internet lub na zapotrzebowanie per faxpolling, przesyłanie telekopii, przesyłanie danych online transmisja satelitarna dźwięku i obrazu, usługi agencji mediowej i prasowej, poczta elektroniczna, ogłoszenia elektroniczne, obsługa telekonferencji, obsługa telekonferencji,

danych głosowych, wideo-głosowe konferencje, wideo-konferencje, dostarczanie dostępu do tablic ogłoszeń online, udostępnianie informacji i danych online przez Internet, dostarczanie dostępu do elektronicznej sieci online w celu uzyskania informacji, dostarczanie dostępu usług online, dostarczanie informacji online z komputerowych baz danych lub z Internetu, dostępu do baz danych online, przesyłanie, dystrybucja i transmisja sygnałów telewizyjnych, radiowych, telekomunikacyjnych przez bezprzewodową i/lub kablową sieć cyfrową i analogową włącznie z operacjami online i offline, także przez komputer, usługi informacyjne online dotyczące telekomunikacji, usługi online, transferu, informacji i transmisji-dostarczanie, przesyłanie, nagrywanie i transmisja wiadomości i informacji każdego rodzaju, w formie dźwięku i obrazu, prowadzenie online chatów, forum w celu transmisji wiadomości pomiędzy użytkownikami komputerów, prowadzenie elektronicznej tablicy ogłoszeń online, dostarczanie dostępu do sieci elektronicznej online w celu pozyskania informacji, usługi telefonii komórkowej, stacjonarnej usługi łączności komórkowej, usługi siec telefonii komórkowej, usługi telefonu przenośnego, usługi połączeń lokalnych, międzymiastowych, międzynarodowych, zwrotnych i komórkowych, usługi łączności radiowej przenośnej, usługi przenośnego telefonu radiowego, obsługasieci telekomunikacyjnej, w szczególności sieci przenośnych telefonów radiowych, nadawanie, rozpowszechnianie i transmisja obrazu wizualnego, informacji audio, grafiki, danych i innych informacji, z wykorzystaniem radia, urządzeń telekomunikacyjnych, mediów elektronicznych, Internetu lub drogą satelitarną usługi łączności, w tym elektroniczna transmisja danych, obrazu i dokumentów pomiędzy użytkownikami komputera, oraz terminalem komputera a siecią poprzez elektroniczne terminale komputerowe, usługi łączności, w tym elektronicznych centr komputerowych, systemów poczty elektronicznej i centr komputerowych w celu zaaranżowania elektronicznego transferu danych, usługi poczty elektronicznej, ogłoszeń elektronicznych, usługi poczty komputerowej oraz skrzynki poczty elektronicznej, dostarczanie, elektroniczne przesyłanie kart, listów, maili i wiadomości, programów komputerowych, danych, dokumentów, instrukcji, zamówień elektronicznych, wiadomości głosowych przez Internet, terminal komputerowy, sieć komunikacyjną w tym nagrywanie, a następnie przesyłanie wiadomości głosowych przez środki telekomunikacyjne, informacja o komunikacji i nadawaniu przez media elektroniczne, dostarczanie produktów telekomunikacyjnych w celu pośredniczenia przy zamówieniach produktów i usług przez elektroniczne dane komunikacyjne, dostarczanie dostępu do elektronicznej sieci komunikacyjnej, Internetu, extranetu oraz tablic ogłoszeń, dzierżawa, wynajmowanie lub leasing urządzeń komunikacyjnych i skrzynek poczty elektronicznej, przesyłanie sygnału w celach handlu elektronicznego przez system telekomunikacyjny i system danych komunikacyjnych, przesyłanie danych w celu wykorzystania elektronicznego obrazu powstałego przez połączenie telefoniczne, dostarczanie publikacji elektronicznych online nie ściąganych, dostarczanie online przeglądu filmów, książek, gier komputerowych, nagranej wcześniej muzyki, przesyłanie środkami elektronicznymi informacji dotyczących inwestycji publicznych, 41 publikacja i wydawanie informacji o edukacji, imprezach, rekreacji, także przez sieć danych lub w połączeniu z usługami świadczonymi online, rezerwacja miejsc na spektakle, mikro-wydawnictwa, publikowanie, edycja i dystrybucja książek, tekstów, gazet, periodyków i elektronicznych mediów, także obsługa publikacji elektronicznych online, publikacja książek elektronicznych i czasopism online, usługi publikacji elektronicznej, w tym publikacja tekstu i prac graficznych osób trzecich w formie cd, dvd, online obrazy cyfrowe, wynajmowanie odbiorników radiowych i telewizyjnych, wypożyczanie nagrań dźwiękowych, filmów dla kin, sprzętu audio, filmów kinematograficznych, kaset video, zdjęcia, dysków, CD ROM i wyposażenia do gier elektronicznych, dostarczanie informacji w zakresie muzyki, komentarzy i artykułów o muzyce, online z globalnej sieci komputerowej informacja dotycząca rozrywki i edukacji, dostarczana online z komputerowych baz danych lub Internetu, usługi księgarń online, w tym usługi księgarni elektronicznej, która dostarcza gazety, magazyny, fotografie i zdjęcia online przez sieć komputerową, usługi księgarni mobilnej usługi księgarni elektronicznej zapewniające informacje elektroniczne włącznie z archiwizowaniem informacji w formie tekstu elektronicznego, informacji i danych audio i/lub video, gier i zabaw, zabezpieczanie informacji dotyczących rozrywki ściąganych z komputerowych baz danych Internetu, zabezpieczanie gier komputerowych online, usługi dostarczania gier online z sieci

komputerowej, obsługa gier w systemie on-line z sieci informatycznej, informacja online odnośnie gier komputerowych, usługi dotyczące gier interaktywnych, interaktywnej rozrywki i usługi współzawodnictwa oraz usługi quizów elektronicznych, wszystko dostarczane globalną siecią komputerową lub przez Internet, dostarczanie interaktywnych gier komputerowych typu multi-player przez Internet i elektroniczną sieć komunikacyjną.

(111) **201006** (220) 2005 02 18 (210) 291310
(151) 2007 11 22 (441) 2005 05 30

(732) „MEDIA CORPORATION” Józef Węgrzyn, Warszawa, PL.

(540) AKADEMIA WIKTORÓW

(510), (511) **41** usługi związane z organizacją, produkcją i obsługą konkursów, plebiscytów, imprez, spektakli, gali plebiscytów połączonych z wręczaniem nagród, dyplomów i statuetek, usługi świadczone przez studio telewizyjne i filmowe, telewizyjne programy rozrywkowe, fotoreportaże, produkcja filmów, produkcja i montaż programów telewizyjnych i radiowych, montaż taśm video, postsynchronizacja, publikowanie tekstów innych niż reklamowe, publikacja elektroniczna on-line książek i periodyków, mikro-wydawnictwa, wypożyczanie nagrań dźwiękowych, organizowanie wystaw z dziedziny kultury i edukacji.

(111) **201007** (220) 2005 02 23 (210) 291515
(151) 2007 12 13 (441) 2005 05 30

(732) BGS Ingenierbiologie und-ökologie GmbH, Tangstedt, DE.

(540)



(531) 1.15.24, 26.11.8, 27.5.1

(510), (511) **17** pływaki z tworzyw sztucznych w szczególności do zastosowania jako nośniki substratów organicznych do nasadzeń roślin dla pływających wysp, **19** maty, bloki i zbiorniki niemetalowe z rozkładalnymi włóknami organicznymi, w szczególności używane w siatkach z tworzyw sztucznych do nasadzeń roślin dla pływających wysp dla umocnień brzegów rzecznych, pływaki niemetalowe w szczególności do zastosowania jako nośniki substratów organicznych do nasadzeń roślin dla pływających wysp.

(111) **201008** (220) 2005 04 29 (210) 294477
(151) 2007 11 14 (441) 2005 08 08

(732) Polska Akademia Jakości Sp. z o.o., Kraków, PL.

(540)



Kolor znaku: szary, zielony

(531) 27.5.1, 29.1.12

(510), (511) **16** wydawnictwa reklamowe, katalogi branżowe, książki, czasopisma, **35** agencje importowo-eksportowe, agencje informacji handlowej, agencje reklamowe, badania w dziedzinie działalności gospodarczej, ekspertyzy marketingowe dotyczące jakości produktów i usług, analizy i oceny rynku oraz sfery biznesu, specjalistyczne doradztwo handlowe, doradztwo w zakresie organizowania i prowadzenia działalności gospodarczej, doradztwo w zakresie zarządzania kadrowego, kompilacja informacji w komputerowych bazach danych, marketing, uaktualnianie materiałów reklamowych, rozpowszechnianie ogłoszeń i materiałów reklamowych, organizowanie wystaw i targów w celach handlowych lub reklamowych, promocja sprzedaży towarów i usług, promocja przedsiębiorstw, organizowanie programów promocyjnych, reklamy, reklamy radiowe i telewizyjne, reklama w internecie, usługi pośrednictwa handlowego, **41** edukacja, usługi klubowe, organizowanie i prowadzenie konferencji, kongresów, seminariów, sympozjów, zjazdów, gali i szkoleń, orga-

nizowanie konkursów edukacyjnych lub rozrywkowych, nauczanie, rozrywka, **42** doradztwo komputerowe, kontrola jakości, certyfikowanie jakości, certyfikowanie jakości produktów i usług, opiniowanie naukowe w sprawach jakości produktów i usług, promocja jakości, projektowanie i zakładanie stron i portali w internecie, administrowanie portalami internetowymi.

(111) **201009** (220) 2005 04 29 (210) 294479
 (151) 2007 11 14 (441) 2005 08 08
 (732) Polska Akademia Jakości Spółka z o.o., Kraków, PL.
 (540)



Kolor znaku: szary, zielony

(531) 27.5.1, 29.1.12

(510), (511) **16** wydawnictwa reklamowe, katalogi branżowe, książki, czasopisma, **35** agencje importowo-eksportowe, agencje informacji handlowej, agencje reklamowe, badania w dziedzinie działalności gospodarczej, ekspertyzy marketingowe dotyczące jakości produktów i usług, analizy i oceny rynku oraz sfery biznesu, specjalistyczne doradztwo handlowe, doradztwo w zakresie organizowania i prowadzenia działalności gospodarczej, doradztwo w zakresie zarządzania kadrowego, kompilacja informacji w komputerowych bazach danych, marketing, uaktualnianie materiałów reklamowych, rozpowszechnianie ogłoszeń i materiałów reklamowych, organizowanie wystaw i targów w celach handlowych lub reklamowych, promocja sprzedaży towarów i usług, promocja przedsiębiorstw, organizowanie programów promocyjnych, reklamy, reklamy radiowe i telewizyjne, reklama w internecie, usługi pośrednictwa handlowego, **41** edukacja, usługi klubowe, organizowanie i prowadzenie konferencji, kongresów, seminariów, sympozjów, zjazdów, gali i szkoleń, organizowanie konkursów edukacyjnych lub rozrywkowych, nauczanie, rozrywka, **42** doradztwo komputerowe, kontrola jakości, certyfikowanie jakości, certyfikowanie jakości produktów i usług, opiniowanie naukowe w sprawach jakości produktów i usług, promocja jakości, projektowanie i zakładanie stron i portali w internecie, administrowanie portalami internetowymi.

(111) **201010** (220) 2005 05 14 (210) 294981
 (151) 2007 11 22 (441) 2005 08 22
 (732) Przedsiębiorstwo Handlowo-Usługowe HYDROBUD B. Stefański, B. Janas Spółka Jawna, Poznań, PL.
 (540)



Kolor znaku: czarny, beżowy i odcienie

(531) 15.1.17, 29.1.12

(510), (511) **17** połączenia rurowe niemetalowe, systemy złączy zaciskowych, **20** zaciski do rur lub kabli z tworzyw sztucznych.

(111) **201011** (220) 2005 05 14 (210) 294994
 (151) 2007 11 22 (441) 2005 08 22
 (732) Przedsiębiorstwo Handlowo-Usługowe HYDROBUD B. Stefański, B. Janas Spółka Jawna, Poznań, PL.
 (540)



Kolor znaku: czarny, szary i odcienie

(531) 15.1.17, 29.1.12

(510), (511) **17** połączenia rurowe niemetalowe, systemy złączy zaciskowych, **20** zaciski do rur lub kabli z tworzyw sztucznych.

(111) **201012** (220) 2005 06 09 (210) 296210
 (151) 2007 11 16 (441) 2005 09 19
 (732) WILBO Spółka Akcyjna, Władysławowo, PL.
 (540)



Kolor znaku: brązowy, biały, jasnobrązowy, ciemnobrązowy, czerwony, zielony

(531) 9.1.10, 25.1.15, 26.1.1, 26.4.2, 26.15.9, 27.5.1, 29.1.15

(510), (511) **29** mięso i wyroby na bazie mięsa, drób i wyroby na bazie drobiu, potrawy na bazie mięsa lub drobiu, wędliny, konserwy na bazie mięsa lub drobiu, konserwy na bazie mięsa lub drobiu z dodatkiem warzyw lub owoców, zupy na bazie mięsa lub drobiu, sałatki mięsne, sałatki mięsno-warzywne, wyroby garmazeryjne na bazie mięsa lub drobiu, koncentraty mięsne, paszтет z wątróbki, smalec, **30** paszтет, sosy do potraw, sosy do mięs.

(111) **201013** (220) 2005 08 02 (210) 298506
 (151) 2007 11 22 (441) 2005 11 14
 (732) TEEM S.C. Stanisław Podliski, Anna Podliska, Wrocław, PL.
 (540)



Kolor znaku: czerwony, szary, czarny

(531) 14.5.1, 27.5.1, 29.1.1, 29.1.6, 29.1.8

(510), (511) **35** zgrupowanie na rzecz osób trzech towarów pozwalające nabywcy je oglądać i wygodnie kupować w sklepie z materiałami budowlanymi, narzędziami i urządzeniami budowlanymi, narzędziami i urządzeniami instalatorskimi, maszynami budowlanymi, częściami zamiennymi do wymiennych maszyn i urządzeń, **37** usługi w zakresie prowadzenia prac budowlanych, antykorozyjne zabezpieczenie pojazdów, naprawy pojazdów mechanicznych, naprawa ciężkiego sprzętu budowlanego, obsługa ciężkiego sprzętu budowlanego, wypożyczanie narzędzi, sprzętu i maszyn budowlanych, regeneracja i naprawa silników, usługi budowlane i dekarckie, rozbiórka budynków, montaż rusztowań, serwis i naprawa elektronarzędzi, wypożyczanie konstrukcji przenośnych, **39** usługi transportowe i magazynowanie, wypożyczanie wózków widłowych, **42** doradztwo budowlane, prowadzenie prac doświadczalnych, projektowych i wdrożeniowych w zakresie maszyn budowlanych i drogowych i budownictwa, sporządzanie dokumentacji technicznych, usługi projektowe i ekspertyzy w zakresie budownictwa.

(111) **201014** (220) 2005 08 24 (210) 299288
 (151) 2007 11 14 (441) 2005 11 28
 (732) Jurajska Spółdzielnia Pracy, Myszków, PL.
 (540) JURAVITA

(510), (511) **32** wody mineralne gazowane i niegazowane, wody i napoje gazowane, wody sodowe, wody stołowe, napoje owocowe niegazowane, inne napoje bezalkoholowe, soki owocowe, syropy, **35** usługi w zakresie prowadzenia sklepu i hurtowni wody mineralnej i napojów.

(111) **201015** (220) 2005 08 24 (210) 299289
 (151) 2007 11 14 (441) 2005 11 28
 (732) Jurajska Spółdzielnia Pracy, Myszków, PL.
 (540) JURAVIA

(510), (511) **32** wody mineralne gazowane i niegazowane, wody i napoje gazowane, wody sodowe, wody stołowe, napoje owocowe

niegazowane, inne napoje bezalkoholowe, soki owocowe, syropy, **35** usługi w zakresie prowadzenia sklepu i hurtowni wody mineralnej i napojów.

(111) **201016** (220) 2005 10 15 (210) 301232
(151) 2007 11 15 (441) 2006 01 23

(732) Zakład Elektromechaniczny „ERHEM” Spółka Jawna Stefan Rozmysłowski, Józef Hończak, Teresa Hończak, Dębica, PL.

(540) erhem

(510), (511) **06** części metalowe do odkurzaczy elektrycznych, elektrycznych robotów kuchennych i silników elektrycznych do napędu sprzętu gospodarstwa domowego, części metalowe do zwijaczy przewodów do odkurzaczy, **07** części mechaniczne do odkurzaczy elektrycznych, elektrycznych robotów kuchennych i silników elektrycznych do napędu sprzętu gospodarstwa domowego, sprężyny napędowe do zwijaczy przewodów do odkurzaczy, mechaniczne czujniki podciśnienia do odkurzaczy, filtry wlotowe i wylotowe oraz wkładki tłumiące do odkurzaczy, worki filtracyjne do odkurzaczy, sprężyny do mocowania łożysk do silników elektrycznych, mieszarki do robotów kuchennych, **09** części elektryczne do odkurzaczy elektrycznych, elektrycznych robotów kuchennych i silników elektrycznych do napędu sprzętu gospodarstwa domowego, styki elektryczne do zwijaczy przewodów do odkurzaczy, elektryczne czujniki podciśnienia do odkurzaczy, styki i pierścienie elektryczne, dławiki przeciwzakłóceń, oprawy (styki elektryczne) szczotek węglowych do silników elektrycznych, gniazdka elektryczne dodatkowego wyposażenia do odkurzaczy, oprawy bezpieczników, drobny osprzęt elektryczny do odkurzaczy, **10** artykuły medyczne, ortopedyczne i sprzęt do rehabilitacji, a w szczególności: bandaże elastyczne, bandaże usztywniające ortopedyczne, bandaże i opaski podtrzymujące, bandaże przepuklinowe, bandaże ortopedyczne na stawy, pasy do celów leczniczych: ciężowe, brzuszne, ortopedyczne, podłożadkowe, przepuklinowe, pępkowe, nakolanniki ortopedyczne, obuwie ortopedyczne i odzież stabilizująca, ortozy: stawu kolanowego, na goleń i udo, stabilizujące rzepekę, stawu skokowego, stawu łokciowego, stawu nadgarstkowego i palców, aparaty modułowe: stawu kolanowego, na goleń i udo, stabilizujące rzepekę, stawu skokowego, stawu łokciowego, stawu nadgarstkowego i palców, stabilizatory: stawu kolanowego, na goleń i udo, stabilizujące rzepekę, stawu skokowego, stawu łokciowego, stawu nadgarstkowego i palców, ortozy według Bahlera/Yoigta, temblaki, kamizelki stawu barkowego, gorsety do celów leczniczych, gorsety Jewetta, sznurówki półsztywne, pasy krzyżowe, pasy krzyżowo-łędźwiowe, prostotrzymacze ortopedyczne, materace i poduszki do celów leczniczych, aparaty i artykuły ortopedyczne oraz medyczne wspomagające chodzenie, fiszbiny ortopedyczne oraz szyny regulacyjne dla wyrobów ortopedycznych, protezy i wkładki ortopedyczne, aparatura i instrumenty chirurgiczne, **17** części z tworzyw sztucznych i gumy do odkurzaczy elektrycznych, elektrycznych robotów kuchennych i silników elektrycznych do napędu sprzętu gospodarstwa domowego, części z tworzyw sztucznych i gumy do zwijaczy przewodów do odkurzaczy, amortyzatory gumowe do odkurzaczy i łożysk silników elektrycznych, **28** artykuły sportowe, takie jak: nagolenniki, nakolanniki i ochraniacze sportowe, **35** zbieranie w jednym miejscu z korzyścią dla innych różnorodnych nieżywnościowych towarów, umożliwiające klientom oglądanie tych towarów w dogodny sposób i ich nabywanie, w specjalistycznym sklepie i/lub hurtowni, również poprzez internet, w szczególności dla towarów takich jak: części do odkurzaczy elektrycznych, elektrycznych robotów kuchennych i silników elektrycznych do napędu sprzętu gospodarstwa domowego, artykuły medyczne i ortopedyczne, artykuły sportowe, usługi w zakresie organizacji pokazów handlowych, wystaw handlowych i reklamowych oraz promocji sprzedaży, organizacja wystaw i targów w celach handlowych lub reklamowych, pokazy towarów i usług, promocja sprzedaży dla osób trzecich, pośrednictwo w obrocie częściami do odkurzaczy elektrycznych, elektrycznych robotów kuchennych i silników elektrycznych do napędu sprzętu gospodarstwa domowego, artykułami medycznym, ortopedycznymi i sprzętem rehabilitacyjnym oraz artykułami sportowymi.

(111) **201017** (220) 2005 11 03 (210) 301870
(151) 2007 11 22 (441) 2006 02 06
(732) POLOmarket Sp. z o.o., Giębina, PL.

(540)



Kolor znaku: błękitny, biały, czerwony, żółty, zielony, brązowy, czarny, pomarańczowy, granatowy, kremowy, jasnożółty, fioletowy, niebieski

(531) 5.7.24, 8.1.19, 8.1.22, 25.1.15, 27.5.1, 29.1.15
(510), (511) **30** wyroby cukiernicze.

(111) **201018** (220) 2005 11 03 (210) 301872
(151) 2007 11 22 (441) 2006 02 06
(732) POLOmarket Sp. z o.o., Giębina, PL.
(540)



Kolor znaku: jasnobrązowy, czerwony, biały, żółty, brązowy, zielony, beżowy i jego odcienie, czarny

(531) 5.7.14, 9.1.11, 26.1.2, 27.5.1, 29.1.15
(510), (511) **03** płyny do płukania tkanin.

(111) **201019** (220) 2005 11 04 (210) 301907
(151) 2007 11 22 (441) 2006 02 06
(732) Skype Limited, Dublin 2, IE.
(540) SKYPE OUT

(510), (511) **09** radia, radiodbiorniki, radiodbiorniki z zegarami, tunery, wzmacniacze foniczne, części do wyposażenia fonicznego, układy zdalnego sterowania (piloty) do odbiorników audio, układy zdalnego sterowania do wzmacniaczy, systemy głośników (zestawy głośnomówiące), korektory, urządzenia do nagrywania i odtwarzania dźwięków, głośniki do stereofonicznego i monofonicznego, głośniki, odtwarzacze płyt kompaktowych, urządzenia umożliwiające wymianę płyt odtwarzania dźwięku kompaktowych używane do zmiany playbacku i selekcji wielokrotnych dysków komputerowych, piloty do odtwarzaczy płyt kompaktowych, elektroniczny domowy sprzęt do audio/ video i centralne serwery dla komputerów osobistych, telewizory, telewizory projekcyjne, ciekłokrystaliczne panele ekranowe, ciekłokrystaliczne ekrany telewizyjne, telewizory plazmowe, mikro telewizory, odbiorniki telewizyjne, tunery telewizyjne, kineskopy telewizyjne, układy zdalnego sterowania do odbiorników telewizyjnych, wysokiej dokładności urządzenia foniczne stanowiące zewnętrzne części komplementarne do systemów telewizyjnych, monitory telewizyjne z lub bez telewizyjnych tunerów, urządzenia umożliwiające korzystanie z Internetu i odbieranie telewizji cyfrowej (set top boxes), temperaturowe kolorowe przełączniki do odbiorników telewizyjnych, wymienne fluorescencyjne kineskopy telewizyjne, akcesoria telewizyjne, mianowicie połączenia światłowodowe, urządzenia poprawiające jakość obrazu, kable w komponentach oraz kable DVI-I, elektroniczne aparaty do zapisywania dźwięku, cyfrowe nagrywarki kasety video, cyfrowe odtwarzacze płyt video, cyfrowe odtwarzacze dźwięku, cyfrowe płyty audio, wyposażenie do komunikacji optycznej, osobiste cyfrowe urządzenia pomocnicze, cyfrowe urządzenia kodujące i dekodujące, odtwarzacze MP3, kamery cyfrowe, drukarki do kamer cyfrowych, przenośne drukarki do kamer cyfrowych, przenośne i podręczne cyfrowe elektroniczne urządze-

nia do nagrywania, organizowania, przesyłania, manipulowania i przeglądania tekstów, danych oraz plików audio, oprogramowanie komputerowe do wykorzystania w zarządzaniu (organizowaniu) przesyłaniu, manipulowaniu i przeglądaniu tekstów, danych i plików audio na przenośnych i podręcznych cyfrowych i elektronicznych urządzeniach, słuchawki na głowę, słuchawki do ucha, słuchawki na głowę z wbudowanymi odtwarzaczami audio, przenośne i podręczne urządzenia do odtwarzania plików audio, bezprzewodowe urządzenia do komunikacji mianowicie telefony, słuchawki (do ręki), słuchawki na głowę z mikrofonem, głośniki, mikrofony, słuchawki do ucha, urządzenia umożliwiające bezprzewodową komunikację między różnymi urządzeniami elektronicznymi w systemie Bluetooth mianowicie telefony, słuchawki (do ręki), słuchawki na głowę z mikrofonem, głośniki, mikrofony i słuchawki do ucha, **38** przekazywanie dźwięku poprzez protokół internetowy VOIP komunikacja peer to peer, elektroniczne przesyłanie danych i dokumentów pomiędzy terminalami komputerowymi i usługi bieżącej komunikacji, **42** usługi komputerowe i rozbudowa oprogramowania dla innych użytkowników mianowicie projektowanie oprogramowania komputerowego i sprzętu do wykorzystania w komunikacji telewizyjnej i głosowej poprzez aplikacje protokołu internetowego VOIP, usługi przesyłania danych umożliwiające bieżącą komunikację, udostępnianie szybkiego dostępu do lokalnych sieci komputerowych i globalnej komputerowej sieci informacyjnej, tworzenie i utrzymywanie stron internetowych dla innych użytkowników, utrzymywanie stron internetowych innych użytkowników na serwerze komputerowym w globalnej sieci komputerowej, instalacja i utrzymanie oprogramowania komputerowego, udostępnianie tymczasowego dostępu do sieci (on-line), nieudostępnione do pobierania oprogramowanie komputerowe umożliwiające swoim użytkownikom używanie serwisu komunikacyjnego VOIP, udostępnione oprogramowanie do pobrania poprzez Internet przez innych użytkowników umożliwiające korzystanie z serwisu komunikacyjnego VOIP.

(111) **201020** (220) 2005 11 04 (210) 301908
 (151) 2007 11 14 (441) 2006 02 06
 (732) Skype Limited, Dublin 2, IE.
 (540) SKYPE IN

(510), (511) **09** radia, radioodbiorniki, radioodbiorniki z zegarami, tunery, wzmacniacze foniczne, części do wyposażenia fonicznego, układy zdalnego sterowania (piloty) do odbiorników audio, układy zdalnego sterowania do wzmacniaczy, systemy głośników (zestawy głośnomówiące), korektory, urządzenia do nagrywania i odtwarzania dźwięków, głośniki do stereofonicznego i monofonicznego, głośniki, odtwarzacze płyt kompaktowych, urządzenia umożliwiające wymianę płyt odtwarzania dźwięku kompaktowych używane do zmiany playbacku i selekcji wielokrotnych dysków komputerowych, piloty do odtwarzaczy płyt kompaktowych, elektroniczny domowy sprzęt do audio/, video i centralne serwery dla komputerów osobistych, telewizory, telewizory projekcyjne, ciekłokrystaliczne panele ekranowe, ciekłokrystaliczne ekrany telewizyjne, telewizory plazmowe, mikro telewizory, odbiorniki telewizyjne, tunery telewizyjne, kineskopy telewizyjne, układy zdalnego sterowania do odbiorników telewizyjnych, wysokiej dokładności, urządzenia foniczne stanowiące zewnętrzne części komplementarne do systemów telewizyjnych, monitory telewizyjne z lub bez telewizyjnych tunerów, urządzenia umożliwiające korzystanie z Internetu i odbieranie telewizji cyfrowej (set top boxes), temperaturowe kolorowe przełączniki do odbiorników telewizyjnych, wymienne fluorescencyjne kineskopy telewizyjne akcesoria telewizyjne mianowicie połączenia światłowodowe, urządzenia poprawiające jakość obrazu, kable w komponentach oraz kable DVI-I, elektroniczne aparaty do zapisywania dźwięku, cyfrowe nagrywarki kaset video, cyfrowe odtwarzacze płyt video, cyfrowe odtwarzacze dźwięku, cyfrowe płyty audio, wyposażenie do komunikacji optycznej, osobiste cyfrowe urządzenia pomocnicze, cyfrowe urządzenia kodujące i dekodujące, odtwarzacze MP3, kamery cyfrowe, drukarki do kamer cyfrowych, przenośne drukarki do kamer cyfrowych, przenośne i podręczne cyfrowe, elektroniczne urządzenia do nagrywania, organizowania, przesyłania, manipulowania i przeglądania tekstów, danych oraz plików audio, oprogramowanie komputerowe do wykorzystania w zarządzaniu (organizowaniu) przesyłaniu, manipulowaniu i przeglądaniu tekstów, danych i plików audio na przenośnych i podręcznych cyfrowych i elektronicznych urządzeniach, słuchawki na głowę, słuchawki do ucha, słuchawki

na głowę z wbudowanymi odtwarzaczami audio, przenośne i podręczne urządzenia do odtwarzania plików audio, bezprzewodowe urządzenia do komunikacji mianowicie telefony, słuchawki (do ręki), słuchawki na głowę z mikrofonem, głośniki, mikrofony, słuchawki do ucha, urządzenia umożliwiające bezprzewodową komunikację między różnymi urządzeniami elektronicznymi w systemie Bluetooth mianowicie telefony, słuchawki (do ręki), słuchawki na głowę z mikrofonem, głośniki, mikrofony i słuchawki do ucha, **38** przekazywanie dźwięku poprzez protokół internetowy VOIP komunikacja peer to peer, elektroniczne przesyłanie danych i dokumentów pomiędzy terminalami komputerowymi i usługi bieżącej komunikacji, **42** usługi komputerowe i rozbudowa oprogramowania dla innych użytkowników mianowicie projektowanie oprogramowania komputerowego i sprzętu do wykorzystania w komunikacji telewizyjnej i głosowej poprzez aplikacje protokołu internetowego VOIP, usługi przesyłania danych umożliwiające bieżącą komunikację, udostępnianie szybkiego dostępu do lokalnych sieci komputerowych i globalnej komputerowej sieci informacyjnej, tworzenie i utrzymywanie stron internetowych dla innych użytkowników, utrzymywanie stron internetowych innych użytkowników na serwerze komputerowym w globalnej sieci komputerowej, instalacja i utrzymanie oprogramowania komputerowego, udostępnianie tymczasowego dostępu do sieci (on-line), nieudostępnione do pobierania oprogramowanie komputerowe umożliwiające swoim użytkownikom używanie serwisu komunikacyjnego VOIP, udostępnione oprogramowanie do pobrania poprzez Internet przez innych użytkowników umożliwiające korzystanie z serwisu komunikacyjnego VOIP.

(111) **201021** (220) 2005 11 25 (210) 302841
 (151) 2007 11 13 (441) 2006 03 06
 (732) BIOGENED S.A., Łódź, PL.
 (540) DISAPERID
 (510), (511) **05** produkty farmaceutyczne.

(111) **201022** (220) 2005 11 29 (210) 302936
 (151) 2008 02 06 (441) 2006 03 06
 (732) PRZEDSIĘBIORSTWO HANDLOWO USŁUGOWO
 PRODUKCYJNE KIM Sp. z o.o., Warszawa, PL.
 (540)

kim

Kolor znaku: czerwony

(531) 27.5.1, 29.1.1
 (510), (511) **01** żywe syntetyczne w stanie surowym, kleje przemysłowe i środki impregnujące, chemiczne, środki uszczelniające, utwardzające, uplastyczniające, przeciwmrozowe do zapraw i betonów, **02** farby, pokosty, lakiery, barwniki, bejce, rozpuszczalniki, środki antykorozyjne, zaprawy farbierskie, folie malarskie, **06** metalowe wyroby ślusarskie wszelkiego typu, rury metalowe i ich kształtki, gwoździe, śruby, okucia, kształtowniki i profile stalowe, blachy, rury i kształtki mosiężne, aluminiowe, ocynkowane, **07** betoniarki, piły ręczne z napędem elektrycznym, tarcze ściernie, tarcze tnące do szlifierek ręcznych z napędem elektrycznym, wiertarki ręczne elektryczne, szlifierek, młotki (części maszyn), narzędzia elektrotechniczne i hydrauliczne, **08** piły ręczne, tarcze szlifierskie ręczne, gilotyny do glazury ręczne, wiertarki ręczne (świdry korbowe), szlifierek ręczne, młotki, strugi, proste narzędzia ciesielsko-stolarskie, malarsko-tapi-cerskie, tynkowo-murarskie nie zawarte w innych klasach, **09** aparaty i osprzęt fotograficzny, elektrody, **11** urządzenia wodociągowe, instalacji sanitarnej, pompy jako części urządzeń wodociągowych i instalacji sanitarnej, aparaty do ogrzewania wody, urządzenia sanitarne, baterie wannowe i zlewozmywakowe, krany, wanny, zlewozmywaki, filtry jako części instalacji domowych lub przemysłowych, wkłady do filtrów wodnych i urządzeń do filtrowania, agregaty grzewcze, **12** transportowe wózki, **16** pieczętki i stemple do stemplowania, wszelkiego rodzaju pędzle do malowania, **17** wyroby z tworzyw sztucznych w stanie półprzetworzonym, materiały do uszczelniania i izolowania, ocieplania, giętkie rurki i kształtki tworzywowe wszelkiego rodzaju, uszczelki, taśmy uszczelniające i dylatacyjne, **19** rury kształtki kamionkowe, cementowe, azbestocementowe, materiały

do budowy dróg, asfalt, smoła, dachówki betonowe i ceramiczne, masy tynkarskie, płyty gipsowe, masy szpachlowe, gips, piasek, żwir, betonowe materiały drogowe i kanalizacyjne, tarcica i jej pochodne, terakota, glazura, szkło budowlane i jego odmiany, płytki gresowe, betonowe, prefabrykаты drogowe i budowlane, **22** sznur czarny i biały, **25** odzież robocza ochronna, **35** usługi kserograficzne, zgrupowanie na rzecz osób trzecich różnych towarów pozwalające nabywcy wygodnie je oglądać i kupować w hurtowni, wystawy (organizacja) w celach handlowych lub reklamowych, promocja sprzedaży, sprzedaż (promocja), reklama (za pośrednictwem sieci komputerowej, rozpowszechnianie materiałów, wynajmowanie powierzchni na cele), plakaty reklamowe, materiały reklamowe (rozpowszechnianie), **36** leasing finansowy i operacyjny samochodów osobowych, dostawczych, ciężarowych, maszyn budowlanych, karty debetowe, kredytowe, **37** usługi budowlano-remontowe, typowe roboty budowlano-wykończeniowe, roboty wodociągowe, kanalizacyjne, gazowe, centralne ogrzewanie wewnątrz i na zewnątrz, roboty ziemne i drogowe, budowa pawilonów i sklepów targowych, **39** składowanie, magazynowanie, dostarczanie, pakowanie towarów, przewóz samochodami ciężarowymi, **40** usługi obróbki materiałów drewnianych, usługi tartaków, usługi obróbki materiałów fotograficznych: wykonywanie odbitek fotograficznych, laminowanie dokumentów, usługi poligraficzne, drukowanie wizytówek, zaproszeń, druków filmowych, znaków informacyjnych na papierze samoprzylepnym, kopiowanie zdjęć, skład fotograficzny, **43** usługi gastronomiczne, usługi barów szybkiej obsługi, barów przekąskowych.

(111) **201023** (220) 2005 12 01 (210) 303065
 (151) 2007 12 20 (441) 2006 03 06
 (732) The Procter & Gamble Company, Cincinnati, US.
 (540)



Kolor znaku: granatowy, błękitny, biały, żółto-pomarańczowy, zielony i odcienie

(531) 19.1.3, 20.5.23, 27.5.1, 29.1.15

(510), (511) **03** środki wybielające i inne substancje stosowane w praniu, środki czyszczące, myjące, polerujące, szorujące i ściernie, mydła, preparaty do pielęgnacji i upiększania tkanin, artykuły perfumeryjne, olejki eteryczne, kosmetyki, preparaty do pielęgnacji ciała, płyny do pielęgnacji włosów, środki do czyszczenia zębów, **09** filmy kinematograficzne, filmy animowane, nagrane taśmy filmowe, nagrania magnetyczne, nagrania optyczne, nagrania magnetyczno-optyczne, audio-wizualne urządzenia do celów dydaktycznych, urządzenia do celów rozrywkowych przystosowane do użytku z odbiornikami telewizyjnymi, publikacje elektroniczne, gry elektroniczne do wyświetlania na ekranie lub monitorze, gry przystosowane do użytku z odbiornikami telewizyjnymi, urządzenia i aparaty elektryczne i video do celów rozrywkowych, nagrania i publikacje multimedialne, dyski do odczytu laserowego, dyski i publikacje video, oprogramowanie komputerowe, nagrania cyfrowe, nośniki nagrane lub do zapisu dźwięku i/lub video i/lub danych i/lub informacji, urządzenia i przyrządy do zapisu i/lub reprodukcji dźwięku i/lub video i/lub informacji, hologramy, dyskietki, nagrania dźwiękowe, uprzednio nagrane dyski, dyski do nagrywania, dyski kompaktowe, nagrania gramofonowe, taśmy audio, kasety, taśmy video, dyski laserowe, CD-I, DVD, urządzenia i przyrządy komunikacyjne, telefony, telefony przenośne, ładowarki, ładowarki do telefonów przenośnych, urządzenia głośnomówiące do telefonów przenośnych, gry i loga elektroniczne do telefonów komórkowych, elektroniczne urządzenia do karaoke, części i wyposażenie do wszystkich wyżej wymienionych towarów, akcesoria do telefonów, materiały szkoleniowe i instruktażowe w formie gier, urządzeń i przyrządów do użytku z odbiornikami telewizyjnymi, **38** usługi nadawcze, usługi w zakresie nadawania telewizyjnego i radiowego, usługi w zakresie nadawania satelitarnego, usługi w zakresie komunikacji przez telefon, interaktywne usługi telefoniczne,

usługi komunikacyjne poprzez fale radiowe, telefony, Internet, sieć światową, kabel, satelitę, mikrofały i przewody elektryczne, usługi telefoniczne dla celów przeprowadzania głosowania, usługi telefoniczne dla celów rozrywkowych, **41** usługi edukacyjne i rozrywkowe związane z telewizją, kinem, radiem i teatrem, usługi w zakresie produkcji i prezentacji programów radiowych i telewizyjnych, filmów i przedstawień, usługi edukacyjne poprzez lub związane z telewizją i radiem, usługi rozrywkowe poprzez lub związane z telewizją i radiem, usługi w zakresie organizowania konkursów (edukacyjnych lub rozrywkowych), usługi w zakresie przeprowadzania interaktywnych konkursów telefonicznych, usługi publikacyjne, usługi w zakresie produkcji filmów kinematograficznych, przedstawień, programów radiowych i telewizyjnych, usługi w zakresie zapewniania edukacji i rozrywki poprzez radio, telewizję, satelitę, kabel, telefon, sieć światową i Internet, usługi w zakresie organizacji przedstawień, usługi w zakresie wynajmu nagrań dźwiękowych i uprzednio nagranych przedstawień, filmów, przedstawień radiowych i telewizyjnych, usługi w zakresie produkcji taśm i dysków video, usługi w zakresie rozrywki radiowej, usługi w zakresie rozrywki telewizyjnej, usługi w zakresie rozrywki kinowej i teatralnej, usługi w zakresie głosowania telefonicznego związanego z konkursami, teleturniejami i programami rozrywkowymi do celów rozrywkowych, usługi w zakresie organizowania i prowadzenia teleturniejów, gier i programów rozrywkowych, usługi w zakresie głosowania telefonicznego z nagrodami do celów rozrywkowych, usługi w zakresie rozrywki telewizyjnej włączającej do udziału publiczność poprzez telefon, interaktywne usługi rozrywkowe przy użyciu telefonów przenośnych.

(111) **201024** (220) 2005 12 01 (210) 303066
 (151) 2007 12 18 (441) 2006 03 06
 (732) The Procter & Gamble Company, Cincinnati, US.

(540) CZYSTA GRA

(510), (511) **03** środki wybielające i inne substancje stosowane w praniu, środki czyszczące, myjące, polerujące, szorujące i ściernie, mydła, preparaty do pielęgnacji i upiększania tkanin, artykuły perfumeryjne, olejki eteryczne, kosmetyki, preparaty do pielęgnacji ciała, płyny do pielęgnacji włosów, środki do czyszczenia zębów, **09** filmy kinematograficzne, filmy animowane, nagrane taśmy filmowe, nagrania magnetyczne, nagrania optyczne, nagrania magnetyczno-optyczne, audio-wizualne urządzenia do celów dydaktycznych, urządzenia do celów rozrywkowych przystosowane do użytku z odbiornikami telewizyjnymi, publikacje elektroniczne, gry elektroniczne do wyświetlania na ekranie lub monitorze, gry przystosowane do użytku z odbiornikami telewizyjnymi, urządzenia i aparaty elektryczne i video do celów rozrywkowych, nagrania i publikacje multimedialne, dyski do odczytu laserowego, dyski i publikacje video, oprogramowanie komputerowe, nagrania cyfrowe, nośniki nagrane lub do zapisu dźwięku i/lub video i/lub danych i/lub informacji, urządzenia i przyrządy do zapisu i/lub reprodukcji dźwięku i/lub video i/lub informacji, hologramy, dyskietki, nagrania dźwiękowe, uprzednio nagrane dyski, dyski do nagrywania, dyski kompaktowe, nagrania gramofonowe, taśmy audio, kasety, taśmy video, dyski laserowe, CD-I, DVD, urządzenia i przyrządy komunikacyjne, telefony, telefony przenośne, ładowarki, ładowarki do telefonów przenośnych, urządzenia głośnomówiące do telefonów przenośnych, gry i loga elektroniczne do telefonów komórkowych, elektroniczne urządzenia do karaoke, części i wyposażenie do wszystkich wyżej wymienionych towarów, akcesoria do telefonów, materiały szkoleniowe i instruktażowe w formie gier, urządzeń i przyrządów do użytku z odbiornikami telewizyjnymi, **38** usługi nadawcze, usługi w zakresie nadawania telewizyjnego i radiowego, usługi w zakresie nadawania satelitarnego, usługi w zakresie komunikacji przez telefon, interaktywne usługi telefoniczne, usługi komunikacyjne poprzez fale radiowe, telefony, Internet, sieć światową, kabel, satelitę, mikrofały i przewody elektryczne, usługi telefoniczne dla celów przeprowadzania głosowania, usługi telefoniczne dla celów rozrywkowych, **41** usługi edukacyjne i rozrywkowe związane z telewizją, kinem, radiem i teatrem, usługi w zakresie produkcji i prezentacji programów radiowych i telewizyjnych, filmów i przedstawień, usługi edukacyjne poprzez lub związane z telewizją i radiem, usługi rozrywkowe poprzez lub związane z telewizją i radiem, usługi w zakresie organizowania konkursów (edukacyjnych lub rozrywkowych), usługi w zakresie przeprowadzania interaktywnych konkursów telefonicznych, usługi publikacyjne, usługi w zakresie produkcji filmów kinematograficznych, przedstawień, programów

radiowych i telewizyjnych, usługi w zakresie zapewniania edukacji i rozrywki poprzez radio, telewizję, satelitę, kabel, telefon, sieć światową i Internet, usługi w zakresie organizacji przedstawień, usługi w zakresie wynajmu nagrań dźwiękowych i uprzednio nagranych przedstawień, filmów, przedstawień radiowych i telewizyjnych, usługi w zakresie produkcji taśm i dysków video, usługi w zakresie rozrywki radiowej, usługi w zakresie rozrywki telewizyjnej, usługi w zakresie rozrywki kinowej i teatralnej, usługi w zakresie głosowania telefonicznego związanego z konkursami, teleturniejami i programami rozrywkowymi do celów rozrywkowych, usługi w zakresie organizowania i prowadzenia teleturniejów, gier i programów rozrywkowych, usługi w zakresie głosowania telefonicznego z nagrodami do celów rozrywkowych, usługi w zakresie rozrywki telewizyjnej włączającej do udziału publiczność poprzez telefon, interaktywne usługi rozrywkowe przy użyciu telefonów przenośnych.

(111) **201025** (220) 2005 12 01 (210) 303067
(151) 2007 12 20 (441) 2006 03 06

(732) The Procter & Gamble Company, Cincinnati, US.

(540) Czyste pranie, czyste granie, czysty zysk-Bonux-Sponsor Czystej Gry

(510), (511) **03** środki wybielające i inne substancje stosowane w praniu, środki czyszczące, myjące, polerujące, szorujące i ścierne, mydła, preparaty do pielęgnacji i upiększania tkanin, artykuły perfumeryjne, olejki eteryczne, kosmetyki, preparaty do pielęgnacji ciała, płyny do pielęgnacji włosów, środki do czyszczenia zębów, **09** filmy kinematograficzne, filmy animowane, nagrane taśmy filmowe, nagrania magnetyczne, nagrania optyczne, nagrania magnetyczno-optyczne, audio-wizualne urządzenia do celów dydaktycznych, urządzenia do celów rozrywkowych przystosowane do użytku z odbiornikami telewizyjnymi, publikacje elektroniczne, gry elektroniczne do wyświetlania na ekranie lub monitorze, gry przystosowane do użytku z odbiornikami telewizyjnymi, urządzenia i aparaty elektryczne i video do celów rozrywkowych, nagrania i publikacje multimedialne, dyski do odczytu laserowego, dyski i publikacje video, oprogramowanie komputerowe, nagrania cyfrowe, nośniki nagrane lub do zapisu dźwięku i/lub video i/lub danych i/lub informacji, urządzenia i przyrządy do zapisu i/lub reprodukcji dźwięku i/lub video i/lub informacji, hologramy, dyskiety, nagrania dźwiękowe, uprzednio nagrane dyski, dyski do nagrywania, dyski kompaktowe, nagrania gramofonowe, taśmy audio, kasety, taśmy video, dyski laserowe, CD-I, DVD, urządzenia i przyrządy komunikacyjne, telefony, telefony przenośne, ładowarki, ładowarki do telefonów przenośnych, urządzenia głośnomówiące do telefonów przenośnych, gry i loga elektroniczne do telefonów komórkowych, elektroniczne urządzenia do karaoke, części i wyposażenie do wszystkich wyżej wymienionych towarów, akcesoria do telefonów, materiały szkoleniowe i instruktażowe w formie gier, urządzeń i przyrządów do użytku z odbiornikami telewizyjnymi, **38** usługi nadawcze, usługi w zakresie nadawania telewizyjnego i radiowego, usługi w zakresie nadawania satelitarnego, usługi w zakresie komunikacji przez telefon, interaktywne usługi telefoniczne, usługi komunikacyjne poprzez fale radiowe, telefony, Internet, sieć światową, kabel, satelitę, mikrofale i przewody elektryczne, usługi telefoniczne dla celów przeprowadzania głosowania, usługi telefoniczne dla celów rozrywkowych, **41** usługi edukacyjne i rozrywkowe związane z telewizją, kinem, radiem i teatrem, usługi w zakresie produkcji i prezentacji programów radiowych i telewizyjnych, filmów i przedstawień, usługi edukacyjne poprzez lub związane z telewizją i radiem, usługi rozrywkowe poprzez lub związane z telewizją i radiem, usługi w zakresie organizowania konkursów (edukacyjnych lub rozrywkowych), usługi w zakresie przeprowadzania interaktywnych konkursów telefonicznych, usługi publikacyjne, usługi w zakresie produkcji filmów kinematograficznych, przedstawień, programów radiowych i telewizyjnych, usługi w zakresie zapewniania edukacji i rozrywki poprzez radio, telewizję, satelitę, kabel, telefon, sieć światową i Internet, usługi w zakresie organizacji przedstawień, usługi w zakresie wynajmu nagrań dźwiękowych i uprzednio nagranych przedstawień, filmów, przedstawień radiowych i telewizyjnych, usługi w zakresie produkcji taśm i dysków video, usługi w zakresie rozrywki radiowej, usługi w zakresie rozrywki telewizyjnej, usługi w zakresie rozrywki kinowej i teatralnej, usługi w zakresie głosowania telefonicznego związanego z konkursami, teleturniejami i programami rozrywkowymi do celów rozrywkowych, usługi w zakresie organizowania i prowadzenia teleturniejów, gier i programów rozrywkowych, usługi w zakresie głosowania telefonicznego z nagrodami do celów rozrywkowych, usługi w zakresie rozrywki telewizyjnej włączającej do udziału publiczność poprzez telefon, interaktywne usługi rozrywkowe przy użyciu telefonów przenośnych.

rynkowych, usługi w zakresie głosowania telefonicznego z nagrodami do celów rozrywkowych, usługi w zakresie rozrywki telewizyjnej włączającej do udziału publiczność poprzez telefon, interaktywne usługi rozrywkowe przy użyciu telefonów przenośnych.

(111) **201026** (220) 2005 12 01 (210) 303068
(151) 2007 12 19 (441) 2006 03 06

(732) The Procter & Gamble Company, Cincinnati, US.

(540) O czyste emocje i śnieżną biel koszulek w programie dba Vizir. Sponsor Czystej gry

(510), (511) **03** środki wybielające i inne substancje stosowane w praniu, środki czyszczące, myjące, polerujące, szorujące i ścierne, mydła, preparaty do pielęgnacji i upiększania tkanin, artykuły perfumeryjne, olejki eteryczne, kosmetyki, preparaty do pielęgnacji ciała, płyny do pielęgnacji włosów, środki do czyszczenia zębów, **09** filmy kinematograficzne, filmy animowane, nagrane taśmy filmowe, nagrania magnetyczne, nagrania optyczne, nagrania magnetyczno-optyczne, audio-wizualne urządzenia do celów dydaktycznych, urządzenia do celów rozrywkowych przystosowane do użytku z odbiornikami telewizyjnymi, publikacje elektroniczne, gry elektroniczne do wyświetlania na ekranie lub monitorze, gry przystosowane do użytku z odbiornikami telewizyjnymi, urządzenia i aparaty elektryczne i video do celów rozrywkowych, nagrania i publikacje multimedialne, dyski do odczytu laserowego, dyski i publikacje video, oprogramowanie komputerowe, nagrania cyfrowe, nośniki nagrane lub do zapisu dźwięku i/lub video i/lub danych i/lub informacji, urządzenia i przyrządy do zapisu i/lub reprodukcji dźwięku i/lub video i/lub informacji, hologramy, dyskiety, nagrania dźwiękowe, uprzednio nagrane dyski, dyski do nagrywania, dyski kompaktowe, nagrania gramofonowe, taśmy audio, kasety, taśmy video, dyski laserowe, CD-I, DVD, urządzenia i przyrządy komunikacyjne, telefony, telefony przenośne, ładowarki, ładowarki do telefonów przenośnych, urządzenia głośnomówiące do telefonów przenośnych, gry i loga elektroniczne do telefonów komórkowych, elektroniczne urządzenia do karaoke, części i wyposażenie do wszystkich wyżej wymienionych towarów, akcesoria do telefonów, materiały szkoleniowe i instruktażowe w formie gier, urządzeń i przyrządów do użytku z odbiornikami telewizyjnymi, **38** usługi nadawcze, usługi w zakresie nadawania telewizyjnego i radiowego, usługi w zakresie nadawania satelitarnego, usługi w zakresie komunikacji przez telefon, interaktywne usługi telefoniczne, usługi komunikacyjne poprzez fale radiowe, telefony, Internet, sieć światową, kabel, satelitę, mikrofale i przewody elektryczne, usługi telefoniczne dla celów przeprowadzania głosowania, usługi telefoniczne dla celów rozrywkowych, **41** usługi edukacyjne i rozrywkowe związane z telewizją, kinem, radiem i teatrem, usługi w zakresie produkcji i prezentacji programów radiowych i telewizyjnych, filmów i przedstawień, usługi edukacyjne poprzez lub związane z telewizją i radiem, usługi rozrywkowe poprzez lub związane z telewizją i radiem, usługi w zakresie organizowania konkursów (edukacyjnych lub rozrywkowych), usługi w zakresie przeprowadzania interaktywnych konkursów telefonicznych, usługi publikacyjne, usługi w zakresie produkcji filmów kinematograficznych, przedstawień, programów radiowych i telewizyjnych, usługi w zakresie zapewniania edukacji i rozrywki poprzez radio, telewizję, satelitę, kabel, telefon, sieć światową i Internet, usługi w zakresie organizacji przedstawień, usługi w zakresie wynajmu nagrań dźwiękowych i uprzednio nagranych przedstawień, filmów, przedstawień radiowych i telewizyjnych, usługi w zakresie produkcji taśm i dysków video, usługi w zakresie rozrywki radiowej, usługi w zakresie rozrywki telewizyjnej, usługi w zakresie rozrywki kinowej i teatralnej, usługi w zakresie głosowania telefonicznego związanego z konkursami, teleturniejami i programami rozrywkowymi do celów rozrywkowych, usługi w zakresie organizowania i prowadzenia teleturniejów, gier i programów rozrywkowych, usługi w zakresie głosowania telefonicznego z nagrodami do celów rozrywkowych, usługi w zakresie rozrywki telewizyjnej włączającej do udziału publiczność poprzez telefon, interaktywne usługi rozrywkowe przy użyciu telefonów przenośnych.

(111) **201027** (220) 2005 12 01 (210) 303069
(151) 2007 12 19 (441) 2006 03 06

(732) The Procter & Gamble Company, Cincinnati, US.

(540) Pożegnaj się z płamą, zostań z wygraną, Ariel-Sponsor czystej Gry

(510), (511) **03** środki wybielające i inne substancje stosowane w praniu, środki czyszczące, myjące, polerujące, szorujące i ściernie, mydła, preparaty do pielęgnacji i upiększania tkanin, artykuły perfumeryjne, olejki eteryczne, kosmetyki, preparaty do pielęgnacji ciała, płyny do pielęgnacji włosów, środki do czyszczenia zębów, **09** filmy kinematograficzne, filmy animowane, nagrane taśmy filmowe, nagrania magnetyczne, nagrania optyczne, nagrania magnetyczno-optyczne, audio-wizualne urządzenia do celów dydaktycznych, urządzenia do celów rozrywkowych przystosowane do użytku z odbiornikami telewizyjnymi, publikacje elektroniczne, gry elektroniczne do wyświetlania na ekranie lub monitorze, gry przystosowane do użytku z odbiornikami telewizyjnymi, urządzenia i aparaty elektryczne i video do celów rozrywkowych, nagrania i publikacje multimedialne, dyski do odczytu laserowego, dyski i publikacje video, oprogramowanie komputerowe, nagrania cyfrowe, nośniki nagrane lub do zapisu dźwięku i/lub video i/lub danych i/lub informacji, urządzenia i przyrządy do zapisu i/lub reprodukcji dźwięku i/lub video i/lub informacji, hologramy, dyskietki, nagrania dźwiękowe, uprzednio nagrane dyski, dyski do nagrywania, dyski kompaktowe, nagrania gramofonowe, taśmy audio, kasety, taśmy video, dyski laserowe, CD-I, DVD, urządzenia i przyrządy komunikacyjne, telefony, telefony przenośne, ładowarki, ładowarki do telefonów przenośnych, urządzenia głośnomówiące do telefonów przenośnych, gry i loga elektroniczne do telefonów komórkowych, elektroniczne urządzenia do karaoke, części i wyposażenie do wszystkich wyżej wymienionych towarów, akcesoria do telefonów, materiały szkoleniowe i instruktażowe w formie gier, urządzeń i przyrządów do użytku z odbiornikami telewizyjnymi, **38** usługi nadawcze, usługi w zakresie nadawania telewizyjnego i radiowego, usługi w zakresie nadawania satelitarnego, usługi w zakresie komunikacji przez telefon, interaktywne usługi telefoniczne, usługi komunikacyjne poprzez fale radiowe, telefony, Internet, sieć światową, kabel, satelitę, mikrofale i przewody elektryczne, usługi telefoniczne dla celów przeprowadzania głosowania, usługi telefoniczne dla celów rozrywkowych, **41** usługi edukacyjne i rozrywkowe związane z telewizją, kinem, radiem i teatrem, usługi w zakresie produkcji i prezentacji programów radiowych i telewizyjnych, filmów i przedstawień, usługi edukacyjne poprzez lub związane z telewizją i radiem, usługi rozrywkowe poprzez lub związane z telewizją i radiem, usługi w zakresie organizowania konkursów (edukacyjnych lub rozrywkowych), usługi w zakresie przeprowadzania interaktywnych konkursów telefonicznych, usługi publikacyjne, usługi w zakresie produkcji filmów kinematograficznych, przedstawień, programów radiowych i telewizyjnych, usługi w zakresie zapewniania edukacji i rozrywki poprzez radio, telewizję, satelitę, kabel, telefon, sieć światową i Internet, usługi w zakresie organizacji przedstawień, usługi w zakresie wynajmu nagrań dźwiękowych i uprzednio nagranych przedstawień, filmów, przedstawień radiowych i telewizyjnych, usługi w zakresie produkcji taśm i dysków video, usługi w zakresie rozrywki radiowej, usługi w zakresie rozrywki telewizyjnej, usługi w zakresie rozrywki kinowej i teatralnej, usługi w zakresie głosowania telefonicznego związanego z konkursami, teleturniejami i programami rozrywkowymi do celów rozrywkowych, usługi w zakresie organizowania i prowadzenia teleturniejów, gier i programów rozrywkowych, usługi w zakresie głosowania telefonicznego z nagrodami do celów rozrywkowych, usługi w zakresie rozrywki telewizyjnej włączającej do udziału publiczność poprzez telefon, interaktywne usługi rozrywkowe przy użyciu telefonów przenośnych.

(111) **201028** (220) 2006 01 20 (210) 305126
 (151) 2007 11 19 (441) 2006 05 02
 (732) WORK SERVICE S.A., Wrocław, PL.
 (540)



Kolor znaku: niebieski
 (531) 2.1.25, 26.11.1, 27.5.1, 29.1.4
 (510), (511) **35** usługi w zakresie gromadzenia i eksponowania towarów wszelkiego rodzaju oraz ich udostępnianie klientom w celu ich obejrzenia i nabycia, profesjonalne doradztwo w zakresie organizowania i prowadzenia działalności gospodarczej, organizowanie wystaw

i pokazów w celach handlowych, reklamowych i promocyjnych, reklama i rozpowszechnianie materiałów reklamowych, promocja sprzedaży dla osób trzecich, usługi outsourcingu kadrowo-płacowego, pomoc w prowadzeniu działalności gospodarczej poprzez jej projektowanie kadrowo-płacowe, dobór i rekrutacja personelu, dobór personelu za pomocą metod psychotechnicznych, doradztwo w sprawach zarządzania personalnego, „audytینگ personalny”-przeprowadzanie badań testowych umożliwiających wieloaspektową ocenę kadry menedżerskiej i poszczególnych zespołów pracowniczych, usługi „outplacementu”-polegające na pomocy zwalnianym pracownikom w znalezieniu nowej pracy, usługi w zakresie agencji i pośrednictwa pracy, w tym pracy tymczasowej, rekrutacja pracowników, pozyskiwanie personelu, doradztwo handlowe, doradztwo w zakresie zarządzania kadrowego, usługi marketingowe, w tym e-marketingu i telemarketingu w zakresie rynku pracy, opracowywanie ekspertyz z zakresu działalności gospodarczej, przeprowadzanie badań rynku i opinii publicznej oraz badań w dziedzinie działalności gospodarczej, profesjonalne doradztwo w zakresie działalności gospodarczej, **41** szkolenie i kształcenie praktyczne, nauczanie, wydawanie i publikowanie książek, czasopism i gazet, publikowanie tekstów innych niż teksty reklamowe, publikacja on-line książek i periodyków, edukacja, kursy korespondencyjne, usługi klubowe w zakresie rozrywki i nauczania, organizowanie konkursów edukacyjno-rozrywkowych, organizowanie i prowadzenie szkoleń, konferencji, kongresów, seminariów, sympozjów, zjazdów, wypożyczanie książek i periodyków, **42** projektowanie, instalacja, powielanie, aktualizacja, konserwacja i wypożyczanie oprogramowania komputerowego, doradztwo w sprawach sprzętu komputerowego, administrowanie stronami komputerowymi, tworzenie i utrzymywanie stron internetowych dla osób trzecich, usługi w zakresie badań i analiz technicznych i prowadzenia prac badawczo-rozwojowych dla osób trzecich, usługi prawne, usługi prawne w zakresie prawa pracy i przepisów dotyczących rynku pracy.

(111) **201029** (220) 2006 03 06 (210) 307040
 (151) 2007 11 26 (441) 2006 06 12
 (732) Piotr Szymański, Zamość, PL.
 (540) ONI
 (510), (511) **41** usługi koncertowe, nagrywanie płyt i form audiowizualnych.

(111) **201030** (220) 2006 03 10 (210) 307412
 (151) 2007 12 06 (441) 2006 06 12
 (732) Florest Roman Wilant, Nowa Sól, PL.
 (540) HAGEBAU
 (510), (511) **43** restauracja.

(111) **201031** (220) 2006 03 10 (210) 307444
 (151) 2007 11 15 (441) 2006 06 12
 (732) „McKoy” Spółka z o.o., Gdynia, PL.
 (540)



Kolor znaku: ciemnoniebieski, żółty, biały
 (531) 1.15.24, 3.9.18, 26.1.2, 26.1.4, 27.5.1, 29.1.13
 (510), (511) **29** filety rybne, konserwy rybne, ryby, langusty, raki i krewetki nieżywe, małże jadalne, ostrygi, skorupiaki i mięczaki nieżywe, żywność przygotowana z ryb, ryby konserwowane, w tym ryby puszkowane, ryby marynowane, ryby solone, wątróbki rybne, wyciągi z wodorostów do celów spożywczych, **31** żywe ryby, żywe homary, langusty, raki, skorupiaki, mięczaki, w tym ostrygi, ikra rybia, mączka rybna na pasze dla zwierząt, wodorosty spożywcze dla ludzi i zwierząt, **39** usługi w zakresie transportu samochodowego oraz informacji o transporcie, magazynowania, pakowania i składowania towarów, wynajmowania magazynów, łamania lodu, dostarczania żywności, **40** usługi w zakresie: konserwowania, wędzenia i marynowania żywności.

(111) **201032** (220) 2006 03 14 (210) 307557
 (151) 2007 12 18 (441) 2006 06 26

(732) Bogusz Zbigniew, Józefów, PL.
 (540) URSUS LOGIS
 (510), (511) **36** wynajem powierzchni magazynowych, nieruchomości.

(111) **201033** (220) 2006 03 21 (210) 308059
 (151) 2008 01 28 (441) 2006 06 26
 (732) NATURA Biszczanik Adam, Biszczanik Albert, Biszczanik Mirosław, Biszczanik Sławomir Spółka Jawna, Beżec, PL.
 (540)



Kolor znaku: pomarańczowy, zielony
 (531) 5.1.1, 5.1.10, 27.5.1, 29.1.1, 29.1.3
 (510), (511) **19** drewno budowlane, drewno użytkowe, drewno fornirowane, domy i budynki z drewna, ogrodzenia drewniane, parkiety, płytki parkietowe, podłogi drewniane, deski podłogowe, okna i drzwi z drewna, wyroby stolarskie okienne, drewniane konstrukcje budowlane, **20** meble z drewna i ich elementy, drewniane elementy okien i drzwi, drewniane futryny i ramy okien, **31** drewno surowe, drewno nieobrobione, **37** usługi budowlane, naprawy i usługi instalacyjne w zakresie budynków, **40** obróbka materiałowa-ciesielstwo, stolarstwo, usługi tartaków, ścinanie i suszenie drewna, obróbka drewna.

(111) **201034** (220) 2006 03 21 (210) 308064
 (151) 2007 11 07 (441) 2006 06 26
 (732) VENITA Fabryka Kosmetyków Sp. z o.o., Łódź, PL.
 (540)



(531) 26.11.2, 27.5.1
 (510), (511) **03** mydła, środki myjące oraz preparaty kosmetyczne do kąpieli i pod prysznic, kosmetyki, w tym kosmetyki pielęgnacyjne i upiększające, preparaty do mycia, układania, pielęgnacji i odżywiania włosów, szampony i preparaty koloryzujące oraz farby do włosów, farby do balejażu, preparaty do rozjaśniania i odbarwiania włosów, środki do barwienia brwi i rzęs, preparaty do prostowania i do kręcenia włosów oraz do trwałej ondulacji, balsamy i odżywki do włosów, lakiery do włosów i preparaty do utrwalania fryzury, w tym koloryzujące, depilatory.

(111) **201035** (220) 2006 04 04 (210) 308631
 (151) 2008 01 07 (441) 2006 07 10
 (732) ROYAL UNIBREW POLSKA Sp. z o.o., Kraków, PL.
 (540) BROK KARMEŁ
 (510), (511) **32** piwo, esencje do produkcji napojów, napoje bezalkoholowe, napoje alkoholowe.

(111) **201036** (220) 2006 04 06 (210) 309108
 (151) 2007 11 12 (441) 2006 07 10
 (732) Jurajska Spółdzielnia Pracy, Myszków, PL.
 (540) JURAJSKA WODA ZE SMAKIEM
 (510), (511) **32** wody mineralne gazowane i niegazowane, wody i napoje gazowane, wody sodowe i stołowe, napoje owocowe gazowane i niegazowane, napoje bezalkoholowe, soki owocowe, syropy, **35** usługi w zakresie prowadzenia sklepu i hurtowni napojów i wód mineralnych.

(111) **201037** (220) 2006 04 07 (210) 309195
 (151) 2007 11 28 (441) 2006 07 10
 (732) Związek Gmin Turystycznych Pogórza Dynowskiego, Dynów, PL.

(540)

Błękitny San

Kolor znaku: niebieski, ciemnoniebieski
 (531) 27.5.1, 29.1.4
 (510), (511) **35** uaktualnianie materiałów reklamowych, dystrybucja materiałów reklamowych (próbek, druków, prospektów, broszur), **41** organizowanie i prowadzenie konferencji, organizowanie konkursów (edukacyjnych lub rozrywkowych), edukacja, organizacja wystaw związanych z kulturą lub edukacją, publikowanie książek, publikowanie tekstów (innych niż teksty reklamowe), publikacja elektroniczna on-line książek i periodyków.

(111) **201038** (220) 2006 04 10 (210) 309251
 (151) 2007 11 28 (441) 2006 07 24
 (732) Zakład Produkcji Mebli „MEBLOMEX” Jacek Żmuda, Jaśkowice, PL.
 (540)



Kolor znaku: czarny, zielony
 (531) 14.7.6, 14.7.23, 26.4.2, 27.5.1, 29.1.12
 (510), (511) **20** meble, meble biurowe, meble metalowe, biurka, gabloty, półki meblowe, kartoteki, półki do kartoteki, przegrody drewniane do mebli, pulpity, regały, półki meblowe, półki magazynowe, siedzenia, fotele, krzesła, ławy, **35** prowadzenie sklepu/hurtowni z meblami biurowymi i sklepowymi.

(111) **201039** (220) 2006 10 13 (210) 316648
 (151) 2008 03 25 (441) 2007 01 22
 (732) Orion Corporation, Espoo, FI.
 (540) FRIMIG
 (510), (511) **05** preparaty farmaceutyczne.

(111) **201040** (220) 2006 10 13 (210) 316649
 (151) 2008 03 25 (441) 2007 01 22
 (732) Orion Corporation, Espoo, FI.
 (540) HYPOTEN
 (510), (511) **05** preparaty farmaceutyczne.

(111) **201041** (220) 2003 07 24 (210) 267777
 (151) 2007 12 14 (441) 2004 01 26
 (732) Przedsiębiorstwo Produkcyjno-Handlowo-Usługowe „DUDA-BIS” Spółka z o.o., Sosnowiec, PL.
 (540)



Kolor znaku: czarny, szary, czerwony
 (531) 26.3.1, 26.4.2, 27.5.1, 29.1.1, 29.1.6, 29.1.8
 (510), (511) **29** mięso kulinarne, szynki, wędzonki, wyroby garmażeryjne, wyroby drobiowe, **43** catering.

(111) **201042** (220) 2005 01 25 (210) 290320
 (151) 2008 02 04 (441) 2005 05 02
 (732) „TAN VIET INTERNATIONAL LTD” Sp. z o.o., Łęgowo, PL.
 (540) kim lan
 (510), (511) **29** koncentraty na bulion, preparaty do produkcji bulionu, chipsy ziemniaczane, chipsy owocowe, chrupki ziemniaczane, purée ziemniaczane, składniki do sporządzania zup, **30** biszkopty, suchary, mąka ziemniaczana, zagęszczacze stosowane przy gotowaniu produktów spożywczych.

(111) **201043** (220) 2005 02 01 (210) 290512
 (151) 2007 12 13 (441) 2005 05 16
 (732) PPHU „ABSOLUT” Wojciech Pyzik, Wilczyce, PL.
 (540)



(531) 5.5.19, 5.5.20, 27.5.1
 (510), (511) **03** produkty kosmetyczne, mydła, dezodoranty, perfumy, wody kolońskie, wody toaletowe, olejki eteryczne, mleczka i balsamy do ciała, maseczki i maski do zabiegów kosmetycznych, kremy do pilingu, preparaty do pielęgnacji skóry i włosów, maści, toniki, odżywki kosmetyczne, żele, pasty, preparaty do kąpieli, preparaty do makijażu, szampony, sole wspomagające wyszczuplanie, pomadki kosmetyczne, półprodukty do produkcji kosmetyków, kosmetyki dla zwierząt, środki do prania, **05** środki owadobójcze, grzybobójcze, chwastobójcze, przeciwpazytyczne, środki dezynfekcyjne, materiały opatrunkowe, wody termalne, **08** zestawy do golenia i strzyżenia, do manicure, pedicure, do depilacji, rozpylacze i spryskiwacze do środków owadobójczych i grzybobójczych, aparaty do przekłuwania uszu i innych części ciała, urządzenia do układania włosów.

(111) **201044** (220) 2005 02 01 (210) 290513
 (151) 2007 12 13 (441) 2005 05 16
 (732) PPHU „ABSOLUT” Wojciech Pyzik, Wilczyce, PL.
 (540)



(531) 2.9.14, 27.5.1
 (510), (511) **10** aparaty i przyrządy fizyoterapeutyczne, aparaty i przyrządy do masażu, urządzenia do drenażu limfatycznego, urządzenia do liftingu, urządzenia do usuwania naczynek krwionośnych i tatuaży, urządzenia do wyszczuplania, inhalatory, urządzenia do nawilżania skóry, aparaty i urządzenia zabiegowe do celów kosmetycznych, elektrostimulatory do celów kosmetycznych, urządzenia i osprzęt do złuszczenia naskórki, **11** aparaty do jonizacji powietrza, kabiny do łaźni, urządzenia do kąpieli, urządzenia klimatyzacyjne, inhalatory, lampy do opalania, lampy bakteriobójcze, lampy do celów kosmetycznych, lampy do układania włosów, suszarki do włosów, podgrzewacze do łózek, urządzenia i kabiny do opalania, solaria, wanny do celów kosmetycznych i odnowy biologicznej, **20** meble, meble do gabinetów kosmetycznych i fryzjerskich, fotele fryzjerskie, parawany, gabloty, stoły do masażu, łóżka szpitalne.

(111) **201045** (220) 2005 03 16 (210) 292583
 (151) 2007 12 19 (441) 2005 06 27
 (732) „Titan Lux” Sp. z o.o., Libiąż, PL.
 (540) dual

(510), (511) **02** taśmy antykorozyjne, barwniki, pigmenty, emalie, lakiery, emulsje, farby, farby do azbestu, farby bakteriobójcze, farby ognioodporne, farby przeciw zanieczyszczeniom, farby stosowane w ceramice, rozcieńczalniki do farb, folie metalowe dla malarzy, dekoratorów, drukarzy i artystów, powłoki do krycia dachów, powłoki zabezpieczające pojazdy, preparaty zabezpieczające do metali, metal w proszku dla malarzy, dekoratorów, drukarzy i artystów, utrwalacze, roztwór wodny wapna gaszonego, zagęszczacze do barwników i farb, **37** usługi budowlane, budowa pawilonów, sklepów targowych, obiektów przemysłowych, informacja budowlana, nadzór budowlany, wynajem sprzętu budowlanego, czyszczenie budynków, izolowanie budynków, uszczelnianie budynków, wynajem buldożerów, usługi dekarzkie, polerowanie pojazdów, renowacja i naprawa mebli, usługi malowania, lakierowania, tapetowania, tynkowania, zabezpieczania budynków przed wilgocią, wynajem sprzętu budowlanego.

(111) **201046** (220) 2005 04 21 (210) 294075
 (151) 2007 12 20 (441) 2005 07 25
 (732) Przedsiębiorstwo Produkcyjno-Handlowo-Uslugowe „DUDA-BIS” Spółka z o.o., Sosnowiec, PL.
 (540) LEGENDARNA
 (510), (511) **35** usługi organizacji sieci sprzedaży wraz z przekazaniem doświadczeń i znaków towarowych (franchising), **43** catering.

(111) **201047** (220) 2005 05 25 (210) 295552
 (151) 2008 02 06 (441) 2005 09 05
 (732) Przedsiębiorstwo Produkcji Lodów „KORAL”, Józef Koral, Spółka Jawna, Limanowa, PL.
 (540) MONIKA
 (510), (511) **30** lody, w tym sorbetowe, rolady lodowe, torty lodowe, jogurty mrożone desery z udziałem lodów, galaretki owocowe, budynie, kremy, musy, puddingi, sosy do deserów, napoje mrożone na bazie czekolady, herbaty, kakao lub kawy.

(111) **201048** (220) 2005 11 22 (210) 302593
 (151) 2008 02 07 (441) 2006 03 06
 (732) JFP Spółka z ograniczoną odpowiedzialnością, Warszawa, PL.
 (540)



(531) 26.4.2, 26.11.1, 27.5.1
 (510), (511) **25** nakrycia głowy, odzież, obuwie.

(111) **201049** (220) 2006 01 24 (210) 305239
 (151) 2007 12 14 (441) 2006 05 02
 (732) BADARO INVESTMENTS B.V., Amsterdam, NL.
 (540) ZIMEDIN
 (510), (511) **05** preparaty farmaceutyczne wspomagające odporność organizmu.

(111) **201050** (220) 2006 01 24 (210) 305240
 (151) 2007 12 14 (441) 2006 05 02
 (732) BADARO INVESTMENTS B.V., Amsterdam, NL.
 (540) Vigor Plus
 (510), (511) **05** preparaty witaminowo-mineralne do celów leczniczych.

(111) **201051** (220) 2006 01 24 (210) 305241
 (151) 2007 12 06 (441) 2006 05 02
 (732) BADARO INVESTMENTS B.V., Amsterdam, NL.
 (540) ZINFECTIN
 (510), (511) **05** preparaty farmaceutyczne wspomagające odporność organizmu.

(111) **201052** (220) 2006 01 24 (210) 305242
 (151) 2007 12 06 (441) 2006 05 02
 (732) BADARO INVESTMENTS B.V., Amsterdam, NL.
 (540) BLOXIN
 (510), (511) **05** preparaty farmaceutyczne wspomagające odporność organizmu.

(111) **201053** (220) 2006 01 24 (210) 305243
 (151) 2007 12 06 (441) 2006 05 02
 (732) BADARO INVESTMENTS B.V., Amsterdam, NL.
 (540) IMMUNOACTIN
 (510), (511) **05** preparaty farmaceutyczne wspomagające odporność organizmu.

(111) **201054** (220) 2006 01 24 (210) 305244
 (151) 2007 12 06 (441) 2006 05 02
 (732) BADARO INVESTMENTS B.V., Amsterdam, NL.
 (540) Meteo Forte
 (510), (511) **05** preparaty farmaceutyczne, dodatki mineralno-witaminowe do żywności dla celów leczniczych.

(111) **201055** (220) 2006 01 24 (210) 305246
 (151) 2007 12 06 (441) 2006 05 02
 (732) BADARO INVESTMENTS B.V., Amsterdam, NL.
 (540) Meteosan
 (510), (511) **05** preparaty farmaceutyczne, dodatki mineralno-witaminowe do żywności do celów leczniczych.

(111) **201056** (220) 2006 01 24 (210) 305247
 (151) 2007 12 06 (441) 2006 05 02
 (732) BADARO INVESTMENTS B.V., Amsterdam, NL.
 (540) Meteo Active
 (510), (511) **05** preparaty farmaceutyczne, dodatki mineralno-witaminowe do żywności do celów leczniczych.

(111) **201057** (220) 2006 01 24 (210) 305248
 (151) 2007 12 06 (441) 2006 05 02
 (732) BADARO INVESTMENTS B.V., Amsterdam, NL.
 (540) MEDICOLD
 (510), (511) **05** produkty farmaceutyczne.

(111) **201058** (220) 2003 07 29 (210) 267964
 (151) 2008 01 25 (441) 2004 02 09
 (732) ONNINEN Spółka z ograniczoną odpowiedzialnością,
 Warszawa, PL.
 (540)



Kolor znaku: czerwony, ciemnoniebieski

(531) 26.3.1, 27.5.1, 29.1.12

(510), (511) **11** instalacje sanitarne, aparatura sanitarna, kabiny natryskowe, instalacje do kąpeli, urządzenia do kąpeli, wanny do kąpeli, wyposażenie wanien łazienkowych, miski klozetowe (WC), osprzęt do wanien, pisuary, bidety, płuczki ustępowe, zbiorniki do płuczek ustępowych, instalacje do sauny, sedesy, toalety, umywalki, armatura, krany, instalacje do klimatyzacji, klimatyzacje, wentylatory, wyciągi do wentylatorów, aparatura do wentylacji, **17** złączki do rur niemetalowych, **19** rury niemetalowe, rury drenażowe niemetalowe, rury sztywne niemetalowe, rury wodociągowe niemetalowe.

(111) **201059** (220) 2004 01 17 (210) 275117
 (151) 2008 01 08 (441) 2004 04 19
 (732) WILBO S.A., Władysławowo, PL.
 (540)



Kolor znaku: czerwony, biały

(531) 3.9.17, 29.1.1, 29.1.6

(510), (511) **29** mięso, drób oraz wyroby i potrawy na bazie mięsa lub drobiu, ryby i owoce morza nieżywe oraz wyroby i potrawy na ich bazie, warzywa i owoce przetworzone oraz wyroby i potrawy na ich bazie, bita śmietana, buliony oraz preparaty do produkcji bulionów, konserwy, jaja oraz wyroby i potrawy na bazie jaj, mleko produkty mleczne, sery oraz wyroby i potrawy na bazie serów, wyroby, napoje i potrawy na bazie mleka i produktów mlecznych, kawior, oleje i tłuszcze jadalne oraz mieszanki tłuszczowe, krokiety spożywcze, galaretki jadalne, orzechy spreparowane, pasztet z wątróbek, raki, ślimaki i żaby nieżywe oraz wyroby i potrawy na ich bazie, grzyby przerobione oraz wyroby i potrawy na ich bazie, wodorosty do celów spożywczych oraz wyroby i potrawy na ich bazie, zupy, składniki do sporządzania zup, dziczyzna nieżywa oraz wyroby i potrawy na ich bazie, półprodukty do sporządzania potraw na bazie składników nie zawartych w innych klasach, potrawy na bazie składników nie zawartych w innych klasach, pozostała żywność nie ujęta w innych klasach, **30** wyroby piekarnicze i cukiernicze, słodczyce, lody, przyprawy, aromaty do żywności, produkty zbożowe, cukier, słodziki, ciasta w proszku, budynie, kisiele, desery, mąka i produkty na bazie mąki, czekolada i wyroby na bazie

czekolady, kakao i wyroby na bazie kakao, kawa i napoje oraz inne wyroby na bazie kawy, substytuty kawy, zabielaćce do kawy, herbata, przyprawy, galaretki owocowe, guma do żucia, produkty zbożowe, mąka i wyroby na bazie mąki, sosy, majonez, makaron i potrawy na bazie makaronu, miód i wyroby na bazie miodu, muesli, kukurydza prażona, musztarda, chrzan, mięso w cieście, napoje na bazie kakao lub czekolady, ozdoby do ciast, ozdoby choinkowe jadalne, naleśniki, pierogi, knedle, kluski, pizze, paszteciki, placki, płatki zbożowe, kanapki, ryż i potrawy na bazie ryżu, sushi, tortilli, potrawy oraz pozostała żywność nie zawarta w innych klasach, **31** świeże warzywa i owoce, żywe ryby i owoce morza, rośliny świeże, grzyby świeże, owoce runa leśnego świeże, korzenie jadalne świeże, kwiaty naturalne, orzechy świeże, raki i ślimaki żywe, wodorosty do celów spożywczych świeże, zioła ogrodowe świeże, **32** napoje bezalkoholowe, woda mineralna i stołowa, piwo, środki do wyrobu napojów bezalkoholowych, pastylki do napojów gazowanych, nektary i syropy, soki i napoje owocowe i warzywne, napoje energetyczne, **33** napoje alkoholowe, wino, wódka, likiery, brandy, whisky, gin, wino musujące, ekstrakty alkoholowe, aperitify, nalewki alkoholowe, koktajle alkoholowe, miody pitne, owoce w alkoholu, rum, sake, napoje alkoholowe wspomagające trawienie, spirytus konsumpcyjny, **41** usługi klubowe w tym usługi klubów rozrywkowych i nocnych, usługi rozrywkowe, usługi dyskotekowe, organizowanie pokazów konkursów i kursów gastronomicznych, organizowanie przyjęć, **43** usługi gastronomiczne w tym usługi barowe i barów szybkiej obsługi, kafeterii, kawiarni, restauracji i restauracji samoobsługowych, snack-barów, stołówek, punktów małej gastronomii, przygotowywanie żywności i napojów na zamówienie oraz ich dostawa, usługi hotelarskie.

(111) **201060** (220) 2004 01 23 (210) 275356
 (151) 2008 02 14 (441) 2004 05 04
 (732) ACCO Account & Consulting Office Alicja Korbecka,
 Warszawa, PL.
 (540)



Kolor znaku: biały, niebieski i jego odcienie

(531) 26.4.2, 26.4.9, 27.5.1, 29.1.4, 29.1.6

(510), (511) **35** pomoc w zarządzaniu, administrowaniu i prowadzeniu działalności gospodarczej lub handlowej przedsiębiorstw przemysłowych i handlowych, analizy kosztów, ekspertyzy w zakresie działalności gospodarczej, rachunkowość, doradztwo podatkowe, sporządzanie zeznań podatkowych, pomoc w postępowaniu przed organami podatkowymi, prowadzenie ksiąg rachunkowych i pozostałych urządzeń księgowych, sporządzanie sprawozdań statystycznych, obsługa podmiotów gospodarczych w zakresie prowadzenia spraw pracowniczych, rozliczeń w zakresie ubezpieczeń społecznych i zdrowotnych w zakresie rozliczeń z ZUS i funduszami emerytalnymi, pomoc w zakładaniu przedsiębiorstw i ich likwidacji, pozostałe usługi doradcze i księgowe zawarte w tej klasie, usługi w zakresie rekrutacji personelu, doradztwo w sprawach zarządzania personelem, pośrednictwo w poszukiwaniu pracy i personelu, usługi agencji pracy tymczasowej, **36** ekspertyzy i szacowanie wartości dla celów podatkowych, doradztwo w sprawach ubezpieczeń zdrowotnych, świadczeń emerytalnych, zarządzanie majątkiem, doradztwo finansowe, doradztwo w zakresie pozyskiwania źródeł kapitału.

(111) **201061** (220) 2004 03 11 (210) 277600
 (151) 2007 11 21 (441) 2004 06 14
 (732) PPH AGATA Kulesza Małgorzata, Łódź, PL.
 (540)



(531) 27.5.1

(510), (511) **25** odzież, w szczególności bluzki, bluzy, swetry, spodnie, spódnice.

(111) **201062** (220) 2004 03 29 (210) 278539
 (151) 2007 11 19 (441) 2004 07 12
 (732) ATLAS Spółka z ograniczoną odpowiedzialnością, Łódź, PL.
 (540) ADHER
 (510), (511) **01** produkty i półprodukty chemiczne, substancje chemiczne nie przetworzone, kleje i zaprawy klejowe dla przemysłu, środki impregnujące i konserwujące stosowane w budownictwie, preparaty do odtłuszczenia, spoiwa do betonu, środki do konserwacji betonu, **02** pokrywające powierzchnie dekoracyjne i ochronne kompozycje trwałe lub tymczasowe, podkłady, szpachlówki, powłoki gruntowe, środki zabezpieczające przed niszczeniem mury i inne materiały budowlane, wszystkie w formie preparatów proszkowych, płynnych, półpłynnych i rozpylanych oraz rozcieńczalniki do powyższych związków i preparatów, **17** masy uszczelniające termoizolujące i hydroizolujące, preparaty płynne, półpłynne i w postaci proszku do rozprowadzania cieczą, przeznaczone do uzyskiwania powłok uszczelniających i hydroizolujących w budownictwie, **19** materiały budowlane niemetalowe, zaprawy budowlane, elementy budowlane i półfabrykaty zawierające gips, gips, zaprawy gipsowe, niemetalowe materiały budowlane do systemów dociepleń, betony, betonowe materiały budowlane.

(111) **201063** (220) 2004 04 08 (210) 279032
 (151) 2007 11 13 (441) 2004 07 12
 (732) Ośrodek Odnowy Biologicznej Henryka Łyczko, Łódź, PL.
 (540)



Kolor znaku: czerwony, jasnoniebieski, granatowy
 (531) 23.1.25, 27.5.1, 29.1.13
 (510), (511) **41** usługi instruktorów w zakresie: gimnastyki rekreacyjnej, sportowej, odchudzającej, korekcyjnej, aerobiku, gimnastyka w wodzie, prowadzenie klubów fitness, kultury fizycznej, zdrowia i promujące zdrowy styl życia, organizowanie obozów sportowych, usługi w zakresie obozów wakacyjnych (rozrywka i zabawy), wynajmowanie obiektów sportowych, **43** kawiarnie, restauracje, **44** fizjoterapia, fizjoterapia, hydroterapia, kliniki medyczne, prywatne, odnowy biologicznej, kliniki i usługi rehabilitacyjne, medycyna niekonwencjonalna-leczenie niekonwencjonalnymi metodami, akupunktura, odnowa medyczna, salony i usługi kosmetyczne, pielęgnacja, masaż, siłownia, sauna, solarium.

(111) **201064** (220) 2004 05 17 (210) 280788
 (151) 2007 12 20 (441) 2004 08 23
 (732) TORFARM S.A., Toruń, PL.
 (540)



Kolor znaku: biały, niebieski
 (531) 3.7.5, 5.1.21, 24.13.1, 27.5.1, 29.1.12
 (510), (511) **35** doradztwo w zakresie organizacji i zarządzania, usługi reklamowe, prowadzenie ksiąg, pomoc w prowadzeniu działalności gosp., **36** usługi finansowe, doradztwo finansowe, **39** usługi transportowe i turystyczne, **40** drukowanie, **41** organizowanie konferencji, sympozjów, seminariów, publikowanie książek i tekstów.

(111) **201065** (220) 2004 05 26 (210) 281227
 (151) 2007 11 14 (441) 2004 09 06
 (732) Przedsiębiorstwo Handlowe „Alfa Elektro” Sp. z o.o., Katowice, PL.
 (540) ALFA ELEKTRO
 (510), (511) **09** kable i przewody elektryczne, telefoniczne, sygnalizacyjne i do sieci komputerowych, osprzęt, elementy, akcesoria instalacji elektrycznych, telefonicznych, sygnalizacyjnych i alarmowych, urządzeń i aparatów elektrycznych, aparaty i przyrządy elektryczne do pomiarów wartości elektrycznych, bezpieczniki elektryczne, transformatory, skrzynki instalacyjne, baterie elektryczne, **11** lampy oświetleniowe, reflektory, części, elementy, akcesoria do lamp oświetleniowych, latarki, żarówki elektryczne, żarówki oświetleniowe.

lacji elektrycznych, telefonicznych, sygnalizacyjnych i alarmowych, osprzęt, elementy, akcesoria instalacji do sieci komputerowych, urządzeń i aparatów elektrycznych, aparaty i przyrządy elektryczne do pomiarów wartości elektrycznych, bezpieczniki elektryczne, transformatory, skrzynki instalacyjne, baterie elektryczne, **11** lampy oświetleniowe, reflektory, części, elementy, akcesoria do lamp oświetleniowych, latarki, żarówki elektryczne, żarówki oświetleniowe.

(111) **201066** (220) 2004 05 26 (210) 281228
 (151) 2007 11 29 (441) 2004 09 06
 (732) Przedsiębiorstwo Handlowe „Alfa Elektro” Sp. z o.o., Katowice, PL.
 (540)



Kolor znaku: granatowy, czerwony, biały
 (531) 27.5.1, 28.7.0, 29.1.13
 (510), (511) **09** kable i przewody elektryczne, telefoniczne, sygnalizacyjne i do sieci komputerowych, osprzęt, elementy, akcesoria instalacji elektrycznych, telefonicznych, sygnalizacyjnych i alarmowych, osprzęt, elementy, akcesoria instalacji do sieci komputerowych, urządzeń i aparatów elektrycznych, aparaty i przyrządy elektryczne do pomiarów wartości elektrycznych, bezpieczniki elektryczne, transformatory, skrzynki instalacyjne, baterie elektryczne, **11** lampy oświetleniowe, reflektory, części, elementy, akcesoria do lamp oświetleniowych, latarki, żarówki elektryczne, żarówki oświetleniowe.

(111) **201067** (220) 2004 06 01 (210) 281497
 (151) 2007 11 15 (441) 2004 09 06
 (732) Etos S.A., Gdańsk, PL.
 (540) STAIN
 (510), (511) **03** kosmetyki do pielęgnacji i upiększania ciała, włosów, wyroby perfumeryjne, olejki eteryczne, środki toaletowe do mycia, golenia, **09** okulary, etui na okulary, **18** torby podróżne, sportowe, na zakupy, plażowe, plecaki szkolne, turystyczne, walizki, tornistry szkolne, teczki biurowe, aktówki, kasetki, etui na klucze, torebki, portfele, portmonetki, **20** meble do wyposażania mieszkań, biur, sklepów, hoteli, **25** odzież, obuwie, nakrycia głowy, futra, płaszcze, kurtki, ubrania, kostiumy, marynarki, żakiety, kamizelki, bluzy, wdzianka, spodnie, krótkie spodenki (szorty, bermudy), spódnice, koszule, bluzki, suknie, swetry, pulowery, dresy, bielizna dla dzieci i dorosłych, skarpety, rajstopy, pończochy, kapelusze, czapki, paski, apaszki, fulary, szale, szaliki, krawaty, muszki.

(111) **201068** (220) 2004 06 06 (210) 281679
 (151) 2007 11 06 (441) 2004 09 20
 (732) KENTPOL-ŻYWIECKI KRYSZTAŁ Spółka z o.o., Kęty, PL.
 (540)



Kolor znaku: niebieski, żółty, biały, różowy, czerwony, czarny, pomarańczowy, brązowy
 (531) 2.7.1, 2.9.1, 24.1.3, 25.1.1, 26.1.1, 26.4.2, 26.11.1, 27.5.1, 29.1.15
 (510), (511) **05** napoje i wody do celów leczniczych, **32** wody mineralne, wody gazowane i nie gazowane oraz inne napoje bezalkoholowe, napoje wzmacniająco-ożywiające, owocowe i soki owocowe, napoje musujące, wyciągi z owoców, syropy i inne produkty do produkcji napojów.

(111) **201069** (220) 2004 07 06 (210) 282837
 (151) 2007 11 12 (441) 2004 10 18
 (732) Technet Dariusz Paliborek, Kielce, PL.

(540) TECHNET

(510), (511) **10** protezy dentystyczne, aparatura, sprzęt oraz instrumenty stosowane w dentystyce i protetyce, sztyfty i wiertła dentystyczne, aparaty ortodontyczne, fotele dentystyczne, **35** zgrupowanie na rzecz osób trzecich różnych towarów pozwalające nabywcy wygodnie je oglądać i kupować w hurtowniach i sklepach ze sprzętem, aparaturą, instrumentami oraz materiałami dentystycznymi i protetycznymi, **44** usługi w zakresie dentystyki, stomatologii i protetyki dentystycznej.

(111) **201070** (220) 2004 07 19 (210) 283370
 (151) 2008 01 09 (441) 2004 11 02
 (732) „SALVE” Spółka z o.o., Szczecin, PL.
 (540)



Kolor znaku: czerwony, biały, ciemnoniebieski

(531) 24.13.1, 27.5.1, 29.1.1, 29.1.4, 29.1.6

(510), (511) **35** usługi prowadzenia aptek, sieci aptek, aptek patronackich, hurtowni i punktów sprzedaży z następującymi towarami: leki dla ludzi, preparaty farmaceutyczne, środki anestetyczne, szczepionki, surowice, preparaty do sterylizacji, zioła lecznicze, chemiczne środki antykoncepcyjne, bakteriobójcze, czyszczące, dezynfekujące do celów higienicznych, nasenne, oszołamiające, przeciwgorączkowe, przeczyszczające, tamujące krew, preparaty krwio pochodne i krwiozastępcze, płyny infuzyjne, preparaty chemiczne do celów medycznych, farmaceutycznych, preparaty diagnostyczne do celów medycznych, preparaty przeciw pasożytom, preparaty do usuwania grzybic, preparaty przeciw odmrożeniom, preparaty zapobiegające hemoroidom, witaminy i preparaty witaminowe, medyczne środki przeciw poceniu się stóp, żywność lecznicza dla celów dietetycznych, żywność dietetyczna dla celów leczniczych, wyroby cukiernicze dla celów medycznych, preparaty medyczne do odchudzania, jodyna, guma do żucia do celów medycznych, narkotyki dla celów leczniczych, woda utleniona dla celów medycznych, balsamy i maści lecznicze do celów farmaceutycznych, czopki, borowiny i kąpiele lecznicze, chemiczne preparaty do diagnozy ciąży, leki do celów stomatologicznych, amalgamaty dentystyczne, kleje do protez dentystycznych, leki do celów weterynaryjnych, apteczki pierwszej pomocy, materiały opatrunkowe, taśmy przyklepne do celów medycznych, tkaniny chirurgiczne, artykuły higieniczne, higieniczne bandaża, majtki, opaski, pieluchy, podpaski, wata, kompresy, plastry do celów leczniczych, przyłepce, bandaża elastyczne, gipsowane, higieniczne, opatrunkowe, ortopedyczne, usztywniające, gaza, gaziki, bańki lekarskie, cewniki, dreny, sączki, aparatura i instrumenty chirurgiczne, klamry chirurgiczne, szczypczyki, pincety, lancety, nici chirurgiczne, igły i materiały do zszywania do celów medycznych, nożyce chirurgiczne, rękawice do celów medycznych, stetoskopy, spirometry, kroplomierze do celów medycznych, torby na instrumenty chirurgiczne i lekarstwa, gorsety do celów leczniczych, aparaty do masażu, strzykawki do celów medycznych, termometry do celów medycznych, inhalatory, inkubatory dla noworodków, termofory, irygatory, artykuły ortopedyczne, przyrządy do przemieszczania inwalidów, prezerwatywy, aparaty do pomiaru ciśnienia tętniczego krwi, kule inwalidzkie, kosmetyki, kremy kosmetyczne, kremy wybielające do skóry, maści do celów kosmetycznych, mydła, szampony, pasty, proszki, płyny do zębów, preparaty kosmetyczne do pielęgnacji skóry, produkty perfumeryjne, perfumy i ekstrakty do ich produkcji, olejki aromatyczne, barwniki dla celów kosmetycznych, preparaty do golenia, preparaty kosmetyczne do opalania, wody toaletowe, kolońskie, lawendowe, zapachowe, utleniona do celów kosmetycznych, preparaty do czyszczenia protez zębowych, dezodoranty do użytku osobistego, sole do kąpiele, maseczki kosmetyczne, płyny do pielęgnacji włosów, farby do włosów, preparaty ściągające do celów kosmetycznych, produkty toaletowe, usługi w zakresie prowadzenia punktów sprzedaży wydawnictw w postaci: gazet, biuletynów, informatorów, broszur, książek, dystrybucja materiałów reklamowych

o lekach i farmaceutykach w postaci: próbek, druków, prospektów, broszur, informatorów, prowadzenie sklepów internetowych oraz punktów sprzedaży przez telefon, pocztę, **41** opracowywanie tekstów na zlecenie osób trzecich do biuletynów, informatorów, broszur, prospektów, organizowanie i prowadzenie konferencji, organizowanie i prowadzenie kongresów, organizowanie i prowadzenie seminariów, organizowanie i prowadzenie sympozjów, organizowanie i prowadzenie zjazdów, publikowanie książek, publikowanie tekstów innych niż teksty reklamowe, organizowanie konkursów edukacyjnych lub rozrywkowych, publikacja elektroniczna on-line książek i periodyków, **44** usługi w zakresie wykonywania leków recepturowych, usługi w zakresie laboratoriów medycznych, bakteriologicznych i chemicznych w dziedzinach mających zastosowanie w medycynie, porady w zakresie farmakologii.

(111) **201071** (220) 2004 07 19 (210) 283371
 (151) 2008 01 07 (441) 2004 11 02
 (732) „SALVE” Spółka z o.o., Szczecin, PL.
 (540)



Kolor znaku: czerwony, biały, ciemnoniebieski

(531) 24.13.1, 27.5.1, 29.1.1, 29.1.4, 29.1.6

(510), (511) **35** usługi prowadzenia aptek, sieci aptek, aptek patronackich, hurtowni i punktów sprzedaży z następującymi towarami: leki dla ludzi, preparaty farmaceutyczne, środki anestetyczne, szczepionki, surowice, preparaty do sterylizacji, zioła lecznicze, chemiczne środki antykoncepcyjne, bakteriobójcze, czyszczące, dezynfekujące do celów higienicznych, nasenne, oszołamiające, przeciwgorączkowe, przeczyszczające, tamujące krew, preparaty krwio pochodne i krwiozastępcze, płyny infuzyjne, preparaty chemiczne do celów medycznych, farmaceutycznych, preparaty diagnostyczne do celów medycznych, preparaty przeciw pasożytom, preparaty do usuwania grzybic, preparaty przeciw odmrożeniom, preparaty zapobiegające hemoroidom, witaminy i preparaty witaminowe, medyczne środki przeciw poceniu się stóp, żywność lecznicza dla celów dietetycznych, żywność dietetyczna dla celów leczniczych, wyroby cukiernicze dla celów medycznych, preparaty medyczne do odchudzania, jodyna, guma do żucia do celów medycznych, narkotyki dla celów leczniczych, woda utleniona dla celów medycznych, balsamy i maści lecznicze do celów farmaceutycznych, czopki, borowiny i kąpiele lecznicze, chemiczne preparaty do diagnozy ciąży, leki do celów stomatologicznych, amalgamaty dentystyczne, kleje do protez dentystycznych, leki do celów weterynaryjnych, apteczki pierwszej pomocy, materiały opatrunkowe, taśmy przyklepne do celów medycznych, tkaniny chirurgiczne, artykuły higieniczne, higieniczne bandaża, majtki, opaski, pieluchy, podpaski, wata, kompresy, plastry do celów leczniczych, przyłepce, bandaża elastyczne, gipsowane, higieniczne, opatrunkowe, ortopedyczne, usztywniające, gaza, gaziki, bańki lekarskie, cewniki, dreny, sączki, aparatura i instrumenty chirurgiczne, klamry chirurgiczne, szczypczyki, pincety, lancety, nici chirurgiczne, igły i materiały do zszywania do celów medycznych, nożyce chirurgiczne, rękawice do celów medycznych, stetoskopy, spirometry, kroplomierze do celów medycznych, torby na instrumenty chirurgiczne i lekarstwa, gorsety do celów leczniczych, aparaty do masażu, strzykawki do celów medycznych, termometry do celów medycznych, inhalatory, inkubatory dla noworodków, termofory, irygatory, artykuły ortopedyczne, przyrządy do przemieszczania inwalidów, prezerwatywy, aparaty do pomiaru ciśnienia tętniczego krwi, kule inwalidzkie, kosmetyki, kremy kosmetyczne, kremy wybielające do skóry, maści do celów kosmetycznych, mydła, szampony, pasty, proszki, płyny do zębów, preparaty kosmetyczne do pielęgnacji skóry, produkty perfumeryjne, perfumy i ekstrakty do ich produkcji, olejki aromatyczne, barwniki dla celów kosmetycznych, preparaty do golenia, preparaty kosmetyczne do opalania, wody toaletowe, kolońskie, lawendowe, zapachowe, utleniona do celów kosmetycznych, preparaty do czyszczenia protez zębowych, dezodoranty do użytku osobistego, sole do kąpiele, maseczki kosmetyczne, płyny do pielęgnacji włosów, farby do włosów, preparaty ściągające do celów kosmetycznych, produkty toaletowe, usługi w zakresie prowadzenia punktów sprzedaży wydawnictw w postaci: gazet, biuletynów,

informatorów, broszur, książek, dystrybucja materiałów reklamowych o lekach i farmaceutykach w postaci: próbek, druków, prospektów, broszur, informatorów, prowadzenie sklepów internetowych oraz punktów sprzedaży przez telefon, pocztę, **41** opracowywanie tekstów na zlecenie osób trzecich do biuletynów, informatorów, broszur, prospektów, organizowanie i prowadzenie konferencji, organizowanie i prowadzenie kongresów, organizowanie i prowadzenie seminariów, organizowanie i prowadzenie sympozjów, organizowanie i prowadzenie zjazdów, publikowanie książek, publikowanie tekstów innych niż teksty reklamowe, organizowanie konkursów edukacyjnych lub rozrywkowych, publikacja elektroniczna on-line książek i periodyków, **44** usługi w zakresie wykonywania leków recepturowych, usługi w zakresie laboratoriów medycznych, bakteriologicznych i chemicznych w dziedzinach mających zastosowanie w medycynie, porady w zakresie farmakologii.

(111) **201072** (220) 2004 07 28 (210) 283800
 (151) 2007 11 14 (441) 2004 11 02
 (732) TRANSFER LEARNING Maciej Winiarek, Gdańsk, PL.
 (540)

ZABAWY
 fundaMentalne

Kolor znaku: czerwony, fioletowy, granatowy, niebieski, czarny
 (531) 27.5.1, 29.1.15

(510), (511) **16** książki, nalepki, naklejki, materiały do nauczania z wyjątkiem aparatów, materiały piśmienne, podręczniki (książki), publikacje, teczki, skoroszyty (artykuły biurowe), **41** usługi w zakresie doradztwa zawodowego, porad w zakresie edukacji lub kształcenia, edukacji i informacji o edukacji, organizowania konkursów edukacyjnych, kształcenia praktycznego i pokazów, nauczania, organizowania wystaw z dziedziny edukacji, nauczania przedszkolnego, publikowania książek, publikacji elektronicznej on-line książek i periodyków, publikowania tekstów innych niż teksty reklamowe.

(111) **201073** (220) 2004 08 26 (210) 284731
 (151) 2007 11 16 (441) 2004 11 29
 (732) INTERFORM Piotr Sozański, Kraków, PL.
 (540)

 INTERFORM

Kolor znaku: biały, czerwony, czarny
 (531) 26.4.3, 27.5.1, 29.1.1, 29.1.6, 29.1.8

(510), (511) **09** neony reklamowe, kasetony świetlne we wszystkich odmianach, reklamy podświetlane, **16** druki, wydruki wielkoformatowe, szyldy, plansze, plakaty, **20** stoiska wystawowe, tablice ogłoszeniowe, tablice identyfikacyjne niemetalowe, szyldy z tworzyw sztucznych (np. z PCV, styraduru), **35** reklama, **40** druk materiałów firmowych: ulotek, wizytówek.

(111) **201074** (220) 2004 09 10 (210) 285274
 (151) 2007 11 22 (441) 2004 12 13
 (732) Univeg Logistics Poland Spółka z ograniczoną odpowiedzialnością, Żabia Wola, PL.
 (540)

UNI
VEG
 POLAND

Kolor znaku: ciemnozielony, zielony
 (531) 27.5.1, 29.1.3

(510), (511) **35** zgrupowanie na rzecz osób trzecich różnych towarów pozwalające nabywcy wygodnie je oglądać i kupować w hurtowniach owoców, warzyw, kwiatów i roślin, doradztwo w zakresie organizowania i prowadzenia działalności gospodarczej i zarządzania, **36** wynajmowanie nieruchomości, **39** transport kolejowy i drogowy, magazynowanie i przechowywanie towarów, wynajmowanie środków transportu drogowego i kolejowego, pakowanie towarów, przeładunek towarów.

(111) **201075** (220) 2004 12 02 (210) 288332
 (151) 2007 11 29 (441) 2005 03 07
 (732) Małgorzata i Wiesław Borowy Spółka Cywilna, Białka, PL.
 (540) BORCOX

(510), (511) **20** wyroby z drewna i materiałów drewnopochodnych nie wymienione w innych klasach, drewno częściowo obrobione nie sklasyfikowane gdzie indziej, skrzynki na wina, skrzynki na herbatę, ozdoby z drewna nie sklasyfikowane gdzie indziej, meble z drewna nie sklasyfikowane gdzie indziej, **21** drewniany sprzęt gospodarstwa domowego nie sklasyfikowany gdzie indziej, **28** zabawki, **40** obróbka drewna, skóry i szkła, wypalanie, grawerowanie, znakowanie.

(111) **201076** (220) 2004 12 03 (210) 288410
 (151) 2007 12 05 (441) 2005 03 07
 (732) Firma MADO Macuga, Dobras, Macuga-Tyś Sp. jawna, Barczew, PL.
 (540)

MaDo

Kolor znaku: niebieski, biały

(531) 27.5.1, 29.1.4

(510), (511) **12** naczepy samochodowe, przyczepy samochodowe.

(111) **201077** (220) 2005 01 12 (210) 289859
 (151) 2007 11 19 (441) 2005 04 18
 (732) DREWNO CENTRUM Spółka z ograniczoną odpowiedzialnością, Pruszków, PL.; DREWNO S. Sokołowski i T. Dobrowolski Spółka Jawna, Częstochowa, PL.; Firma Handlowa SĘK K. Kaczmarek-H. Stachowski Spółka Jawna, Poznań, PL.
 (540)

Prestige
FLOOR

Kolor znaku: brązowy

(531) 27.5.1, 29.1.7

(510), (511) **19** panele podłogowe.

(551) wspólne prawo ochronne

(111) **201078** (220) 2005 01 13 (210) 289881
 (151) 2007 11 19 (441) 2005 04 18
 (732) DREWNO CENTRUM Spółka z ograniczoną odpowiedzialnością, Pruszków, PL.; DREWNO S. Sokołowski i T. Dobrowolski Spółka Jawna, Częstochowa, PL.; Firma Handlowa SĘK K. Kaczmarek-H. Stachowski Spółka Jawna, Poznań, PL.
 (540)

 PRIMA LOC

(531) 7.15.5, 26.4.3, 27.5.1

(510), (511) **19** panele podłogowe.

(551) wspólne prawo ochronne

(111) **201079** (220) 2005 01 13 (210) 289885
 (151) 2007 11 19 (441) 2005 04 18
 (732) DREWNO CENTRUM Spółka z ograniczoną odpowiedzialnością, Pruszków, PL.; DREWNO S. Sokołowski i T.

Dobrowolski Spółka Jawna, Częstochowa, PL.; Firma Handlowa
SĘK K. Kaczmarek-H. Stachowski Spółka Jawna, Poznań, PL.
(540)

Professional
FLOOR

Kolor znaku: żółty
(531) 27.5.1, 29.1.2
(510), (511) **19** panele podłogowe.
(551) wspólne prawo ochronne

(111) **201080** (220) 2005 01 17 (210) 290009
(151) 2007 11 16 (441) 2005 05 02
(732) Biuro Handlowe „AXEL” Artur Jastrzębski, Warszawa, PL.
(540)



(531) 26.13.25, 27.5.1, 29.1.8
(510), (511) **18** wyroby i artykuły galanterii ze skóry i materiałów skóropodobnych nie zawarte w innej klasie, skórzane i wykonane z imitacji skóry komplety podróżne, skórzane i wykonane z imitacji skóry torby, torebki, skórzane i wykonane z imitacji skóry pokrowce, skórzane i wykonane ze skóry etui, skórzane i wykonane z imitacji skóry pudełka, teczki skórzane i wykonane z imitacji skóry, aktówki skórzane i wykonane z imitacji skóry, worki i woreczki skórzane i wykonane z imitacji skóry, portfele, wszelkiego rodzaju paski skórzane i wykonane z imitacji skóry, pasy skórzane i wykonane z imitacji skóry, rzemyki, **25** artykuły odzieżowe, bielizna osobista, bluzy, bluzki, nakrycia głowy, kamizelki, ubiory plażowe i sportowe, konfekcja odzieżowa, koszule, koszulki także sportowe, okrycia wierzchnie, trykoty, paski odzieżowe, obuwie wszelkiego rodzaju zawarte w tej klasie, buty, kalosze, obuwie plażowe, espadryle, obuwie sportowe, pantofle, półbuty, sandały, wkładki do obuwia nie zawarte w innej klasie, paski do butów.

(111) **201081** (220) 2005 01 17 (210) 290011
(151) 2007 11 13 (441) 2005 05 02
(732) Biuro Handlowe „AXEL” Artur Jastrzębski, Warszawa, PL.
(540)

R.M.A.N.

(531) 27.5.1
(510), (511) **18** wyroby i artykuły galanterii ze skóry i materiałów skóropodobnych nie zawarte w innej klasie, skórzane i wykonane z imitacji skóry komplety podróżne, skórzane i wykonane z imitacji skóry torby, torebki, skórzane i wykonane z imitacji skóry pokrowce, skórzane i wykonane z imitacji skóry etui, skórzane i wykonane z imitacji skóry pudełka, teczki skórzane i wykonane z imitacji skóry, aktówki skórzane i wykonane z imitacji skóry, worki i woreczki skórzane i wykonane z imitacji skóry, portfele, wszelkiego rodzaju paski skórzane i wykonane z imitacji skóry, pasy skórzane i wykonane z imitacji skóry, rzemyki, **25** artykuły odzieżowe, bielizna osobista, bluzy, bluzki, nakrycia głowy, kamizelki, ubiory plażowe i sportowe, konfekcja odzieżowa, koszule, koszulki także sportowe, okrycia wierzchnie, trykoty, paski odzieżowe, obuwie wszelkiego rodzaju zawarte w tej klasie, buty, kalosze, obuwie plażowe, espadryle, obuwie sportowe, pantofle, półbuty, sandały, wkładki do obuwia nie zawarte w innej klasie, paski do butów.

(111) **201082** (220) 2004 02 16 (210) 276407
(151) 2007 12 10 (441) 2004 05 17
(732) Przedsiębiorstwo Wielobranżowe „TOOLFAS” Sp. z o.o.,
Poznań, PL.
(540) toolfas

(510), (511) **06** materiały budowlane metalowe, drzwi metalowe, okna metalowe, bramy metalowe, konstrukcje stalowe, zamki, klamki, zawiasy, drut metalowy, gwoździe, haki, kołki metalowe, kosze

metalowe, kraty metalowe, łańcuchy metalowe, nakrętki metalowe, nity metalowe, podpory metalowe, pręty metalowe, przegrody metalowe, rolki i prowadnice do drzwi i bram przesuwanych, wycieraczki metalowe, **08** narzędzia, przekładnie zębate, elementy napędowe, łożyska, koła zębate, **11** zawory, zasuwki, kurki, hydranty, armatura instalacyjna i przemysłowa, **40** obróbka metali i ich stopów, nakładanie powłok na metale.

(111) **201083** (220) 2005 01 24 (210) 290254
(151) 2007 11 29 (441) 2005 05 02
(732) 3 line Promotion Sp. z o.o., Kraków, PL.
(540) 3 line promotion

(510), (511) **06** drobne wyroby metalowe, **16** materiały piśmienne, książki, czasopisma, druki ulotne, materiały fotograficzne, materiały intrologatorskie, artykuły i sprzęt biurowy z wyjątkiem mebli i aparatów, materiały do pakowania z papieru lub tworzyw sztucznych nie ujęte w innych klasach, wyroby toaletowe i sanitarne z papieru, **18** wyroby kaletnicze i rymarskie, torby podróżne, **20** wyroby z drewna, korka, wikliny, rogu, muszli, bursztynu i ich substytutów nie ujęte w innych klasach, wyroby z tworzyw sztucznych do wyposażenia i użytku powszechnego, meble, **21** wyroby szklane, porcelanowe i ceramiczne powszechnego użytku nie ujęte w innych klasach, przybory gospodarstwa domowego nie z metali szlachetnych, szkło płaskie obrobione i wyroby z tego szkła nie ujęte w innych klasach, **25** odzież, obuwie, **28** sprzęt sportowy, gry i zabawki, **35** prowadzenie sklepów i hurtowni z gadżetami i towarami promocyjnymi, usługi poprzez sprzedaż wysyłkową i przy wykorzystaniu środków telekomunikacji (wirtualnych), badanie rynku, doradztwo w zakresie prowadzenia działalności gospodarczej, reklama, organizacja targów i wystaw w celach handlowych i reklamowych, usługi sekretarskie, rekrutacja i udostępnianie pracowników, wypożyczanie urządzeń biurowych zawartych w tej klasie.

(111) **201084** (220) 2005 02 10 (210) 290956
(151) 2007 11 19 (441) 2005 05 16
(732) ALFATEL Spółka z o.o., Poznań, PL.
(540)

alfatel

Kolor znaku: żółty, biały, czarny

(531) 24.17.5, 27.5.1, 29.1.12
(510), (511) **01** urządzenia i aparaty do telekomunikacji, komunikacji telefonicznej telegraficznej, teleksowej, dalekopisowej i elektronicznej transmisji danych, urządzenia radiowo-przywoławcze, urządzenia radiowo-telefoniczne, aparaty i urządzenia elektroniczne, wszystkie do prowadzenia i/lub dokonywania analiz sieci i obwodów telekomunikacyjnych i transmisji danych, aparaty i urządzenia elektroniczne służące do testowania, monitorowania i pomiaru aparatów i urządzeń sygnalizacyjnych, optycznych i elektrooptycznych, elektroniczne urządzenia i aparaty służące do gromadzenia, przetwarzania, rejestrowania, przechowywania, transmisji, przyjmowania, wyświetlania i/lub drukowania danych, sygnałów częstotliwości radiowej i audio lub sygnałów optycznych, aparaty do zapisu i transmisji dźwięku, obrazu i/lub danych, anteny prętowe, anteny, aparaty i urządzenia do prezentacji video, elektroniczne aparaty i urządzenia do automatycznych sekretarek z dostępem do pamięci głównej i/lub dla usług związanych z dostępem telefonicznym, aparaty i urządzenia kodujące i dekodujące, elektroniczne łącznice wiadomości i elektroniczne wyświetlacze informacji, aparaty i urządzenia do transmisji, wyświetlania, odbioru, przechowywania i szukania informacji elektronicznych, mikroprocesory, wzmacniacze, elektryczne i elektroniczne urządzenia i obwody przełączające, elektroniczne karty rozszerzenia, złącza elektroniczne, automatyczne sekretarki, elektroniczne urządzenia do wielokrotnego odgrywania wiadomości, elektroniczne aparaty, urządzenia i obwody do obsługi wiadomości, elektroniczne urządzenia i aparaty do wymiany danych, klawiatury, nadajniki-odbiorniki transpondery, nadajniki, odbiorniki i sterowniki, aparaty, instalacje i urządzenia satelitarne i telekomunikacyjne, zdalnie sterowane elektroniczne aparaty i urządzenia do bezpośredniego dostępu informacji, aparaty i urządzenia do wideo-konferencji i telekonferencji, optyczne i/lub elektrooptyczne nośniki danych,

komputery, systemy komputerowe i oprogramowanie komputerowe, elektryczne i elektroniczne aparaty, urządzenia, obwody i komponenty używane w połączeniu z komputerami, urządzeniami przetwarzającymi dane lub z sieciami komunikacyjnymi, elektroniczne aparaty i urządzenia skanujące, elektroniczne aparaty i urządzenia drukujące, aparaty i urządzenia pomiarowe, sygnalizacyjne, kontrolne i edukacyjne nie zawarte w innych klasach, aparaty i urządzenia naukowe i elektryczne, pamięci komputerowe, przewody, kable i osprzęt elektryczny i elektryczny dla potrzeb telekomunikacji, instalacji elektrycznych i energetyki, serwery, części i wyposażenie do wszystkich wyżej wymienionych towarów, **37** usługi w zakresie naprawy, instalacji i konserwacji aparatów i urządzeń telekomunikacyjnych, oświetleniowych, elektrycznych, energetycznych i informatycznych, **38** usługi w zakresie komunikacji elektronicznej nie zawarte w innych klasach, usługi w zakresie transmisji danych, usługi w zakresie komunikacji przy użyciu telegramu, telexu, telefonów, usługi w zakresie telekomunikacji za pomocą połączeń przewodowych i bezprzewodowych i terminali komputerowych, usługi w zakresie telekomunikacji interaktywnej, usługi w zakresie wynajmu aparatów, urządzeń, linii i systemów telekomunikacyjnych, **42** usługi w zakresie programowania komputerowego, usługi w zakresie projektowania, doradztwa i konsultingu w dziedzinie telekomunikacji, informatyki, oświetlenia, instalacji elektrycznych i energetycznych, usługi w zakresie tworzenia, administrowania i utrzymywania portali i stron internetowych.

(111) **201085** (220) 2005 02 17 (210) 291237
 (151) 2007 11 23 (441) 2005 05 30
 (732) „DOCK-POL” Spółka z o.o., Gdańsk, PL.
 (540)



Kolor znaku: złoty, beżowy, czarny, czerwony, szary, biały
 (531) 2.3.22, 4.3.1, 4.3.25, 25.1.15, 27.5.1, 29.1.15
 (510), (511) **33** likiery.

(111) **201086** (220) 2005 02 17 (210) 291238
 (151) 2007 11 23 (441) 2005 05 30
 (732) „DOCK-POL” Spółka z o.o., Gdańsk, PL.
 (540) złota gdańska tradycja od XVI wieku
 (510), (511) **33** likiery.

(111) **201087** (220) 2005 03 03 (210) 291976
 (151) 2007 11 15 (441) 2005 06 13
 (732) S.P.R.P.GAL L .P.M.Ł. Marek s.j., Poznań, PL.
 (540)



Kolor znaku: żółty, jasnoczerwony, biały, jasnozielony
 (531) 27.5.1, 29.1.13
 (510), (511) **05** dietetyczne substancje do celów spożywczych, leki,
29 tłuszcze i oleje jadalne.

(111) **201088** (220) 2005 04 11 (210) 293497
 (151) 2007 11 06 (441) 2005 07 25
 (732) Firma Prywatna „MAKON” S.C. Małgorzata, Andrzej Piechnio,
 Bytom, PL.
 (540)



Kolor znaku: czerwony, czarny, biały

(531) 26.1.2, 26.2.8, 27.5.1, 29.1.13
 (510), (511) **25** odzież i artykuły odzieżowe: ubrania, bielizna osobista, bluzki, dziewiarstwo, fartuchy, kamizelki, kaptury do ubrań, kombinezony, konfekcja, kostiumy, koszule, krawaty, marynarki, okrycia wierzchnie, mundury, palta, paski, peleryny, piżamy, płaszcze, spodnie, spodnice, suknie, swetry, szale, szlafroki.

(111) **201089** (220) 2005 04 25 (210) 294189
 (151) 2008 01 31 (441) 2005 08 08
 (732) „MARTEKS” Sp. z o.o., Kraków, PL.
 (540)



Kolor znaku: czarny, biały, zielony i jego odcienie, niebieski i jego odcienie, brązowy, żółty

(531) 2.1.4, 6.19.1, 6.19.11, 9.1.10, 27.5.1, 29.1.15
 (510), (511) **29** wyroby z mleka, sery.

(111) **201090** (220) 2005 05 11 (210) 294850
 (151) 2008 01 15 (441) 2005 08 22
 (732) Chemman Spółka z o.o., Ożarów Mazowiecki, PL.
 (540) Ala

(510), (511) **03** artykuły sanitarne będące środkami toaletowymi, preparaty do czyszczenia z wyłączeniem płynu do mycia naczyń, artykuły kosmetyczne, chusteczki dla celów kosmetycznych, chusteczki nasączone płynami kosmetycznymi, chusteczki do demakijażu, chusteczki odświeżające, **05** artykuły farmaceutyczne, środki sanitarne do celów medycznych i do stosowania w higienie osobistej, chusteczki higieniczne nasączone płynami farmaceutycznymi.

(111) **201091** (220) 2006 07 31 (210) 313780
 (151) 2007 11 27 (441) 2006 11 13
 (732) LA RIVE M. Szymula, P. Szostak Spółka Jawna, Grudziądz, PL.
 (540)



Kolor znaku: srebrny, biały, złoty, brązowy
 (531) 19.3.3, 24.11.18, 25.1.5, 25.1.15, 27.5.1, 29.1.14
 (510), (511) **03** kosmetyki.

(111) **201092** (220) 2006 10 09 (210) 316408
 (151) 2008 02 05 (441) 2007 01 22
 (732) TAN-VIET INTERNATIONAL LTD Sp. z o.o., Łęgowo, PL.
 (540)



Kolor znaku: czerwony, biały, czarny, niebieski, brązowy, żółty, srebrny, pomarańczowy, zielony, jasnozielony
 (531) 5.7.12, 5.9.12, 5.9.15, 8.5.1, 8.5.15, 11.3.18, 24.1.5, 24.1.17, 26.1.2, 27.5.1, 29.1.15
 (510), (511) **29** zupy błyskawiczne.

(111) **201093** (220) 2006 10 09 (210) 316409
 (151) 2008 02 05 (441) 2007 01 22
 (732) TAN-VIET INTERNATIONAL LTD Sp. z o.o., Łęgowo, PL.
 (540)



Kolor znaku: czerwony, biały, czarny, brązowy, żółty, pomarańczowy, zielony, jasnozielony
 (531) 5.9.12, 5.9.15, 8.5.1, 8.5.10, 8.7.3, 11.3.18, 24.1.5, 24.1.17, 26.1.2, 27.5.1, 29.1.15
 (510), (511) **29** zupy błyskawiczne.

(111) **201094** (220) 2007 02 12 (210) 321213
 (151) 2008 02 12 (441) 2007 05 28
 (732) Bartosz Liszkowski, Poznań, PL.
 (540)



Kolor znaku: biały, pomarańczowy, czarny
 (531) 26.4.3, 27.5.1, 29.1.13
 (510), (511) **09** oprogramowanie komputerowe, sprzęt komputerowy, komputerowe urządzenia peryferyjne, urządzenia do pomiaru i kontroli barwy, **35** elektroniczna archiwizacja dokumentów, prowadzenie punktów sprzedaży w zakresie: oprogramowania komputerowego, sprzętu komputerowego, komputerowych urządzeń peryferyjnych, urządzeń do pomiaru i kontroli barwy, sprzętu audio-video, usługi outsourcingowe w zakresie: przetwarzania dokumentów i przetwarzania informacji, **42** projektowanie systemów komputerowych.

(111) **201095** (220) 2007 02 26 (210) 321850
 (151) 2007 12 18 (441) 2007 06 11
 (732) Piotr Olszewski, Warszawa, PL.
 (540)



Kolor znaku: żółty, niebieski
 (531) 27.5.1, 29.1.12

(510), (511) **01** płyn kondycjonujący metal na podłożu chemicznym stosowany do metalowych i stopowych wyrobów w celu zmniejszenia tarcia i korozji w silnikach, w napędach, w skrzyniach biegów, w pompach, w broni wojskowej i sportowej, w amunicji, produkty chemiczne stosowane w przemyśle, w pracach badawczych, dodatki chemiczne do paliw silnikowych, olejów silnikowych, przekładniowych i hydraulicznych, dodatki detergentowe do benzyny, dodatki detergentowe do absorpcji oleju, antydetonatory do silników spalinowych, cieczy do obwodów hydraulicznych, preparaty do czyszczenia oleju, tworzywa sztuczne do absorpcji oleju, płyny do układu kierowniczego ze wspomaganiami, środki smarowe dla ogrodnictwa, środki do chłodzenia silników w pojazdach, **02** kit olejowy, preparaty zabezpieczające do metali, oleje przeciwrdzewne, smary przeciwrdzewne, preparaty zabezpieczające przed rdzewieniem, **04** smary do broni, nafta, oleje do natłuszczania, oleje do smarowania, oleje przemysłowe, oleje silnikowe, oleje przekładniowe, tłuszcze do smarowania, smary, smary do narzędzi tnących, tłuszcze przemysłowe, oleje zwilżające.

(111) **201096** (220) 2007 02 26 (210) 321852
 (151) 2007 12 14 (441) 2007 06 11
 (732) Olszewski Piotr, Warszawa, PL.
 (540)



Kolor znaku: biały, zielony, czarny
 (531) 27.5.1, 27.7.1, 29.1.13
 (510), (511) **03** środki wybielające, środki piorące, środki do czyszczenia, do polerowania, do szorowania i do ścierania, mydła, produkty perfumeryjne, olejki eteryczne, kosmetyki, płyny do pielęgnacji włosów, środki do czyszczenia zębów, kosmetyki samochodowe, toaletowe środki sanitarne, przybory toaletowe.

(111) **201097** (220) 2007 05 07 (210) 324885
 (151) 2008 03 12 (441) 2007 08 20
 (732) L' AMBRE Groupe International Spółka z ograniczoną odpowiedzialnością, Gdańsk, PL.
 (540)



(531) 26.13.1, 27.5.1
 (510), (511) **03** kosmetyki, preparaty kosmetyczne do pielęgnacji skóry, kosmetyki upiększające, kremy kosmetyczne, kremy wybielające do skóry, preparaty kosmetyczne do odchudzania, zestawy kosmetyczne, maści do celów kosmetycznych, maseczki kosmetyczne, mleczko kosmetyczne, preparaty kosmetyczne do opalania, lotony do celów kosmetycznych, toniki kosmetyczne, preparaty kosmetyczne do kąpieli, środki do pielęgnacji ust nie do celów leczniczych, szminki, preparaty do pielęgnacji jamy ustnej nie do celów medycznych, preparaty do makijażu i do demakijażu, preparaty do depilacji, depilatory, środki do czyszczenia zębów, preparaty do golenia, płyny po goleniu, szampony, płyny do pielęgnacji włosów, lakiery do włosów, farby do włosów, pomady do celów kosmetycznych, ekstrakty kwiatowe do perfum, esencje eteryczne, olejki eteryczne, olejki toaletowe, olejki do celów perfumeryjnych, produkty perfumeryjne, perfumy, mieszaniny zapachowe, preparaty do pielęgnacji paznokci, sztuczne paznokcie, lakiery i zmywacze do paznokci, patyczki z watą do celów kosmetycznych, chusteczki nasączone płynami kosmetycznymi, produkty i przybory toaletowe, pumeks, dezodoranty do użytku osobistego, barwniki kosmetyczne, kosmetyki do brwi, ołówki

kosmetyczne, preparaty kosmetyczne do rzęs, tusze do rzęs, materiały przylepne do celów kosmetycznych, sztuczne rzęsy, talk kosmetyczny, preparaty do mycia, mydła, mydła toaletowe, mydła lecznicze, saszetki zapachowe do bielizny, środki do namaczania bielizny, środki do zmiękczenia tkanin, preparaty do prania, wybielacze plam, detergenty inne niż używane w procesach produkcyjnych oraz inne niż do celów medycznych, chemiczne produkty do ożywiania kolorów w praniu do użytku domowego, pasty do podłogi i mebli, pasty do obuwia, pasty do konserwacji skóry, preparaty do polerowania, środki do nadawania połysku, płyny do spryskiwaczy szyb, preparaty do czyszczenia, środki do szorowania, kosmetyki dla zwierząt.

(111) **201098** (220) 2005 06 30 (210) 297245
 (151) 2008 01 24 (441) 2005 10 03
 (732) Lokalne Wydawnictwo Prasowe „ECHO” Spółka z o.o., Tychy, PL.
 (540) Echo miasta
 (510), (511) **16** czasopismo.

(111) **201099** (220) 2005 07 18 (210) 297924
 (151) 2007 12 10 (441) 2005 10 31
 (732) „KLIMAT SOLEC” Spółka z o.o., Solec Kujawski, PL.
 (540)



Kolor znaku: szary, pomarańczowy
 (531) 24.15.2, 26.11.2, 27.5.1, 29.1.12
 (510), (511) **06** konstrukcje stalowe, **11** urządzenia klimatyzacyjne, urządzenia wentylacyjne, aparatura i urządzenia do czyszczenia powietrza, urządzenia i instalacje do odpylania, urządzenia i instalacje do ogrzewania, instalacje do filtrowania powietrza, instalacje klimatyzacyjne, **37** usługi związane z budową budynków, usługi specjalistyczne w zakresie budownictwa, budowa i konserwacja rurociągów, blacharstwo, instalowanie i naprawa urządzeń klimatyzacyjnych, instalowanie i naprawa ogrzewania.

(111) **201100** (220) 2005 07 25 (210) 298157
 (151) 2007 12 05 (441) 2005 10 31
 (732) TB OPAKOWANIA S.A., Tczew, PL.
 (540)



Kolor znaku: niebieski i jego odcienie, czarny
 (531) 1.7.6, 26.1.1, 27.5.1, 29.1.12
 (510), (511) **07** maszyny do pakowania, pakowarki, ręczne urządzenia do pakowania, odcinacze folii, **16** folia z tworzywa sztucznego do pakowania, błony z tworzyw sztucznych do paletyzacji samoprzylepne rozciągliwe, taśmy samoprzylepne do celów papierniczych lub użytku domowego, taśma klejąca, dozowniki taśmy przylepnej, **17** taśmy przylepne nie do papeterii, użytku medycznego czy domowego, **35** usługi udostępniania i sprzedaży folii z tworzywa sztucznego do pakowania oraz maszyn i urządzeń do pakowania, **39** dostarczanie materiałów opakowaniowych, maszyn i urządzeń do pakowania, pakowanie towarów i produktów, **42** ekspertyzy inżynierskie i doradztwo specjalistyczne w zakresie procesu pakowania oraz doboru materiałów opakowaniowych do parku maszynowego.

(111) **201101** (220) 2006 08 24 (210) 314736
 (151) 2008 01 07 (441) 2006 11 27
 (732) CITY INTERACTIVE Spółka Akcyjna, Warszawa, PL.
 (540) Terrorist Takedown Covert Operations
 (510), (511) **09** gry komputerowe na nośnikach i do ściągania za pośrednictwem sieci komputerowych, **16** materiały piśmienne, w szczególności długopisy, wyroby z papieru nie wymienione w innych

klasach, szczególności plakaty, kalendarze, czasopisma i broszury, opakowania i instrukcje do gier, **25** odzież, obuwie i nakrycia głowy, w szczególności T-shirty i bluzy, **28** zabawki, gry nie wymienione w innych klasach, figurki do zabawy, **41** usługi rozrywkowe w dziedzinie gier interaktywnych, w tym prowadzonych on-line przez elektroniczne sieci komunikacyjne i globalną sieć komputerową.

(111) **201102** (220) 2006 08 24 (210) 314699
 (151) 2008 01 07 (441) 2006 11 27
 (732) EURO-STEEL Spółka z ograniczoną odpowiedzialnością, Ostrów Wielkopolski, PL.
 (540) euro-steel
 (510), (511) **06** metale nieszlachetne i ich stopy, metalowe materiały budowlane, belki, kształtowniki, konstrukcje metalowe, kratownice metalowe, blacha, boazeria metalowa, bramy, przewody do centralnego ogrzewania, dachy, dachówka metalowa, metalowe pokrycia dachów, drabinki, drobnica żelazna, drut, drzwi, okna metalowe, okiennice metalowe, formy, futryny, haki, gwoździe, wkręty, śruby, klamki, kominy metalowe, płaskowniki, rury i złączki, kształtowniki rurowe rozgałęźnikowe: kolanka, trójniki, rusztowania, ramy do budownictwa metalowe, kraty, liny, łańcuchy, osłony, pręty, rynny, słupy, sufity i stropy metalowe, ścianki metalowe, wyroby ślusarskie: zamki, zawiasy, zawory, żaluzje, okładziny ścian i sufitów, folie metalowe do zawijania i pakowania, pojemniki metalowe, rudy, **35** usługi w zakresie prowadzenia sklepu lub hurtowni z materiałami hutniczymi.

(111) **201103** (220) 2005 07 25 (210) 298158
 (151) 2007 12 05 (441) 2005 10 31
 (732) TB OPAKOWANIA S.A., Tczew, PL.
 (540) TB OPAKOWANIA
 (510), (511) **07** maszyny do pakowania, pakowarki, ręczne urządzenia do pakowania, odcinacze folii, **16** folia z tworzywa sztucznego do pakowania, błony z tworzyw sztucznych do paletyzacji samoprzylepne rozciągliwe, taśmy samoprzylepne do celów papierniczych lub użytku domowego, taśma klejąca, dozowniki taśmy przylepnej, **17** taśmy przylepne nie do papeterii, użytku medycznego czy domowego, **35** usługi udostępniania i sprzedaży folii z tworzywa sztucznego do pakowania oraz maszyn i urządzeń do pakowania, **39** dostarczanie materiałów opakowaniowych, maszyn i urządzeń do pakowania, pakowanie towarów i produktów, **42** ekspertyzy inżynierskie i doradztwo specjalistyczne w zakresie procesu pakowania oraz doboru materiałów opakowaniowych do parku maszynowego.

(111) **201104** (220) 2005 07 25 (210) 298200
 (151) 2007 11 13 (441) 2005 10 31
 (732) AN.KA Dystrybucja Spółka z o.o., Warszawa, PL.
 (540)



(531) 3.1.14, 24.1.5, 27.5.1
 (510), (511) **33** wina kalifornijskie.

(111) **201105** (220) 2005 07 25 (210) 298209
 (151) 2007 11 23 (441) 2005 10 31
 (732) The Coca Cola Company, Atlanta, US.
 (540) POWERADE AQUA+
 (510), (511) **32** piwo, wody mineralne i gazowane oraz inne napoje bezalkoholowe, napoje owocowe i soki owocowe, syropy i inne preparaty do produkcji napojów.

(111) **201106** (220) 2005 07 29 (210) 298420
 (151) 2007 12 13 (441) 2005 10 31
 (732) AMPOL-MEROL Karol Smoleński, Wąbrzeźno, PL.

(540)



Kolor znaku: zielony, biały
(531) 9.1.10, 27.5.1, 29.1.3, 29.1.6
(510), (511) **01** nawozy.

(111) **201107** (220) 2005 08 03 (210) 298569
(151) 2008 01 31 (441) 2005 11 14
(732) „KADEFARM” Spółka z ograniczoną odpowiedzialnością,
Poznań, PL.
(540)



Kolor znaku: seledynowy, biały, granatowy
(531) 26.4.1, 27.5.1, 29.1.13
(510), (511) **03** kosmetyki upiększające, kosmetyki pielęgnacyjne, wyroby perfumeryjne i dezodoranty, olejki, środki i preparaty do makijażu i demakijażu, środki czystości, preparaty kosmetyczne do odchudzania, kosmetyki profesjonalne, kosmetyki do stylizacji włosów, środki toaletowe, środki do mycia i pielęgnacji ciała dla dzieci i niemowląt, **05** preparaty i środki farmaceutyczne, preparaty witaminowe do celów leczniczych, preparaty i środki lecznicze stosowane w leczeniu ludzi i zwierząt, żywność dla niemowląt, dietetyczna żywność do celów leczniczych, napoje i substancje przystosowane do celów medycznych, suplementy diety i żywności do celów leczniczych, materiały i środki opatrunkowe, pieluchy dla chorych z brakiem kontroli czynności fizjologicznych, środki higieniczne dla kobiet, preparaty opatrunkowe przeznaczone dla celów medycznych i weterynaryjnych, **10** smoczki dziecięce, smoczki do butelek do karmienia, butelki, gryzaki dla żąbkujących dzieci, aparaty i instrumenty medyczne, materiały do zszywania stosowane w chirurgii, materiały stomatologiczne, bandaż ortopedyczne, temblaki, protezy kończyn, oczu i zębów stosowane u ludzi i zwierząt, artykuły ortopedyczne.

(111) **201108** (220) 2005 09 19 (210) 300176
(151) 2008 01 14 (441) 2005 12 27
(732) FIRMA HANDLOWA „OSKAR” Krzysztof Grzywaczewski,
Pruszków, PL.
(540)



Kolor znaku: granatowy, pomarańczowy
(531) 3.5.15, 26.1.2, 27.5.1, 29.1.1, 29.1.4
(510), (511) **25** obuwie.

(111) **201109** (220) 2005 10 18 (210) 300297
(151) 2007 11 16 (441) 2005 12 27
(732) Biuro Ochrony „TYGRYS” Zbigniew Kamczyk, Wodzisław Śl., PL.
(540)



Kolor znaku: czarny, czerwony, biały, żółty
(531) 3.1.4, 24.1.5, 27.5.1, 29.1.14

(510), (511) **41** szkolenia służb mundurowych, wyszkolenie strzelackie, szkolenia sportów ekstremalnych (skoki spadochronowe, nurkowanie, skałki), nauka samoobrony i Ju-Jitsu, **44** jeździectwo i hodowla koni, **45** ochrona osób i mienia, montaż i konserwacja systemów alarmowych i telewizji przemysłowych.

(111) **201110** (220) 2005 09 26 (210) 300486
(151) 2007 11 29 (441) 2006 01 09
(732) Zakłady Przemysłu Cukierniczego MIESZKO S.A., Warszawa, PL.
(540)



Kolor znaku: zielony, pomarańczowy, czerwony, czarny, biały, różowy, niebieski, szary
(531) 2.1.7, 2.9.1, 5.7.13, 27.5.1, 29.1.15
(510), (511) **30** lizaki.

(111) **201111** (220) 2006 01 19 (210) 305088
(151) 2008 01 04 (441) 2006 05 02
(732) Pracownia Cukiernicza Antoni Adamek, Kraków, PL.
(540)



Kolor znaku: brązowy, złoty
(531) 8.1.15, 26.1.2, 27.5.1, 29.1.12
(510), (511) **30** wyroby cukiernicze takie jak: ciasta, ciastka, torty, lody, desery.

(111) **201112** (220) 2006 01 24 (210) 305215
(151) 2008 01 30 (441) 2006 05 02
(732) ILS Robert Fiutak, Łódź, PL.
(540)



Kolor znaku: czerwony, biały, czarny
(531) 3.1.1, 3.1.2, 24.1.1, 24.1.9, 27.5.1, 29.1.13
(510), (511) **41** nauczanie.

(111) **201113** (220) 2006 01 26 (210) 305350
(151) 2007 11 20 (441) 2006 05 02
(732) INTER ROPE S.C. Wiesław Kapustka, Krzysztof Patalas,
Jastrzębie Zdrój, PL.
(540)



Kolor znaku: niebieski, czarny, biały
(531) 9.1.7, 26.3.1, 27.5.1, 29.1.13

(510), (511) **06** druty i liny stalowe i metalowe, w tym ocynkowane, nierdzewne i kwasoodporne, sploty i liny stalowe i metalowe ogólnego przeznaczenia, liny do wind i dźwigów, łańcuchy metalowe, zawieszki linowe i łańcuchowe, metalowy osprzęt do lin i łańcuchów, drobnica metalowa, wyroby z drutu i lin stalowych i metalowych, liny stalowo-gumowe, **17** liny, sploty, taśmy i pasy gumowe oraz z tworzyw sztucznych, **22** liny zawarte w kl.22, liny, sploty, taśmy i pasy z włókien syntetycznych i tkanin tekstylnych, liny niemetalowe, nosidła, zawieszki i pasy do transportu ładunków niemetalowe, niemetalowy osprzęt do lin i łańcuchów.

(111) **201114** (220) 2006 01 27 (210) 305403
 (151) 2008 02 05 (441) 2006 05 02
 (732) Kosek-Krzysztofik Anna, Kraków, PL.
 (540) J.KOSEK

(510), (511) **14** metale szlachetne i półszlachetne oraz ich stopy, kamienie szlachetne i półszlachetne, perły, kość słoniowa oraz wyroby z nich i wyroby pokryte lub zdobione nimi, a w tym: klejnoty, biżuteria, precjoza, ozdoby, dzieła sztuki, pudełka, szkatułki, puzderka, etui, urny, butelki, posągi, figurki, bibeloty, lichtarze, medale, medaliony, emblematy, ryngrafy, naczynia i przyrządy sakralne, tace, tabliczki, okucia, klamry, sprzączki, zapinki, agrafy, guzy, guziki, spinki, szpilki, cygarniczki, puderniczki, papierońnice, torebki, łańcuszki, kółka, portmonetki, zamknięcia, drut, nici, imitacje drogich kamieni, mone-ty, zastawa stołowa, **40** usługi jubilerskie i złotnicze w pełnym zakresie objęte klasą 40, pozłacanie, posrebrzanie, platerowanie, obróbka kamieni szlachetnych i półszlachetnych, grawerowanie, znakowanie metali szlachetnych i półszlachetnych, bursztynów, pereł, kości słoniowej oraz wyrobów z nich i wyrobów pokrytych nimi lub zdobionych nimi.

(111) **201115** (220) 2006 01 30 (210) 305454
 (151) 2008 01 31 (441) 2006 05 15
 (732) Instytut Biotechnologii Surowic i Szczepionek BIOMED Spółka Akcyjna, Kraków, PL.
 (540)



Kolor znaku: niebieski i odcienie, granatowy, złoty i odcienie

(531) 26.1.4, 26.15.1, 27.5.1, 29.1.13

(510), (511) **05** żywność dietetyczna, preparaty bakteryjne do celów medycznych, substancje dietetyczne do celów leczniczych, guma do żucia do celów medycznych, herbata lecznicza, plastry do celów leczniczych, suplement diety, kultury mikroorganizmów dla celów leczniczych, **29** produkty mleczne, **32** napoje owocowe i warzywne, soki owocowe i warzywne, wody stołowe.

(111) **201116** (220) 2006 01 30 (210) 305468
 (151) 2008 01 31 (441) 2006 05 15
 (732) KRAK-UNIVERSE Spółka z o.o., Kraków, PL.
 (540)



Kolor znaku: biały, niebieski

(531) 24.1.5, 24.9.2, 27.5.1, 29.1.12

(510), (511) **03** środki myjące, czyszczące i konserwujące do pielęgnacji pojazdów, środki do czyszczenia szkła, metalu, skóry i tworzyw sztucznych, **04** oleje techniczne, w tym oleje silnikowe, smary, paliwa silnikowe, płyny eksploatacyjne, woski techniczne, mieszanki pochłaniające kurz, nawilżające i wiążące, **35** zarządzanie przedsiębiorstwami handlowymi i gospodarczymi, przedstawicielstwo

handlowe podmiotów zagranicznych, pośrednictwo handlowe polegające na kojarzeniu kontrahentów, usługi doradcze i marketingowe, doradztwo w zakresie prowadzenia działalności gospodarczej, prowadzenie agencji informacji handlowej, agencji importowo-eksportowej w dziedzinie motoryzacji, dystrybucja i kolportaż broszur, prospektów, druków reklamowych, zgrupowanie na rzecz osób trzech różnych towarów pozwalające nabywcy wygodnie je oglądać i kupować w sklepie z akcesoriami motoryzacyjnymi i kosmetykami samochodowymi.

(111) **201117** (220) 2006 02 10 (210) 306002
 (151) 2007 11 16 (441) 2006 05 15
 (732) Wytwórnia Chemiczna DRAGON Kazimierz Czekaj, Szczeglice, PL.
 (540)



Kolor znaku: biały, żółty, pomarańczowy, niebieski (cyjan), czerwony

(531) 1.5.12, 1.5.23, 26.1.1, 26.4.2, 27.5.1, 29.1.15

(510), (511) **01** dekstryna (apretura), dodatki detergentowe do benzyny, detergenty używane w procesach produkcyjnych, dodatki chemiczne do paliw silnikowych, guma arabska, katalizatory chemiczne, spoiwa do betonu, kauczuk płynny, kleje (apretura), kleje do celów przemysłowych, kleje do obuwia, kleje do płytek ściennych, kleje do tapet, kleje inne niż do papieru lub do użytku domowego, preparaty do gruntowania powierzchni przed klejeniem, preparaty do odtłuszczenia stosowane w procesach produkcyjnych, preparaty ogniooodporne, preparaty do konserwacji cegły z wyjątkiem farb i lakierów, preparaty do konserwacji cementu z wyjątkiem farb i lakierów, preparaty do konserwacji dachówki z wyjątkiem farb i lakierów, preparaty do konserwacji murów z wyjątkiem farb i lakierów, preparaty do nadawania nieprzepuszczalności cementu, preparaty chemiczne do matowienia emalii, preparaty chemiczne do czyszczenia grzejników, preparaty zapobiegające tworzeniu się kamienia kotłowego, preparaty chemiczne do usuwania osadu węglowego z silników, preparaty do uzdatniania wody, preparaty chemiczne do barwienia emalii i szkła, preparaty chemiczne do wytwarzania barwników, produkty destylacji spirytusu, silikon, środki do impregnacji materiałów tekstylnych i skóry, środki chemiczne do napowietrzania betonu, środki chemiczne do konserwacji betonu, cement do naprawy stłuczonych przedmiotów, mieszanki chemiczne kwasoodporne, płyn hamulcowy, preparaty biologiczne do celów innych niż medyczne lub weterynaryjne, kwas borny dla celów przemysłowych, środki chemiczne dla przemysłu, preparaty chłodnicze, preparaty do chłodzenia silników w pojazdach, preparaty zapobiegające zagotowaniu się silnikowego czynnika chłodzącego, preparaty chemiczne do wytwarzania barwników, rozpuszczalniki do lakierów, środki chemiczne do czyszczenia kominów, środki chemiczne do odtłuszczenia stosowane w procesach produkcyjnych, woda destylowana, woda utleniona, woda zakwaszona do ładowania akumulatorów, woda ciężka, zestawy składników do reperacji dętek, żelatyna dla celów przemysłowych, żywice syntetyczne w stanie surowym, żywice sztuczne w stanie surowym, **02** barwniki, barwniki lub farby, barwniki do skóry, bejce do drewna, bejce do skór, emalie, emalie do malowania, emulsje srebrne, farby, farby do emalii, farby ogniooodporne, farby stosowane w ceramice, farby wodne klejowe lub kazeinowe, farby do konserwacji drewna, farby do malowania dachów, farby bakterioobójcze, farby przeciwrdzewne, farby przeciw zanieczyszczeniom, lakiery, lakier asfaltowy, kit szklarski i stolarki, kit olejowy, minia, mleko wapienne, oleje przeciwrdzewne, oleje do konserwacji drewna, pigmenty, powłoki do krycia dachów, preparaty zabezpieczające do metali, powłoki zabezpieczające podwozia pojazdów przed korozją, preparaty do zdejmowania papierowych tapet, proszek glinu do malowania, rozcieńczalniki do farb i lakierów, smary przeciwrdzewne, taśmy antykorozyjne, utrwalcze do farb i lakierów, spoiwa do farb, terpentyna, zagęszczacz do farb i barwników, żywice naturalne w stanie surowym, **04** denaturat, **16** farba drukarska, kleje do materiałów piśmiennych lub do celów domowych, pudełka z farbami jako przybory szkolne, gluten do papieru lub do użytku domowego, pędzle.

(111) **201118** (220) 2006 02 15 (210) 306141
 (151) 2008 01 04 (441) 2006 05 29
 (732) AIG CREDIT Spółka Akcyjna, Wrocław, PL.
 (540)



Kolor znaku: pomarańczowy, niebieski, biały, żółty, zielony, brązowy, czarny

(531) 1.5.1, 26.4.2, 27.5.1, 29.1.15

(510), (511) **09** programy komputerowe, płyty (dyski) z nagraniami, magnetyczne nośniki danych, **16** programy komputerowe opisane w formie książkowej, wydawnictwa, kalendarze, materiały piśmienne i artykuły biurowe zawarte w tej klasie, **36** prowadzenie banku z dostępem bezpośrednim, usługi operacji bankowych, prowadzenie depozytów sejfowych, usługi finansowe i ubezpieczeniowe, emisja czeków i kart kredytowych, obsługa kart debetowych i kredytowych, usługi kredytowania, pożyczki.

(111) **201119** (220) 2006 02 27 (210) 306693
 (151) 2007 11 27 (441) 2006 06 12
 (732) COFFEE ZONE S.C. Kacper Kossowski, Paweł Maliszewski, Warszawa, PL.
 (540)



(531) 26.11.3, 27.5.1

(510), (511) **11** elektryczne ekspresy do kawy, urządzenia do palenia kawy, **30** kawa, kawa niepalona, **35** usługi prowadzenia sklepów i/lub hurtowni z kawą, **40** usługi prowadzenia palarni kawy, **41** organizowanie i prowadzenie pracowni specjalistycznych zajmujących się oceną sensoryczną i jakościową kawy, prowadzenie szkoleń z zakresu technik i sposobów parzenia kawy.

(111) **201120** (220) 2006 02 27 (210) 306694
 (151) 2007 11 27 (441) 2006 06 12
 (732) COFFEE ZONE S.C. Kacper Kossowski, Paweł Maliszewski, Warszawa, PL.
 (540)



(531) 5.7.1, 27.5.1

(510), (511) **11** elektryczne ekspresy do kawy, urządzenia do palenia kawy, **30** kawa, kawa niepalona, **35** usługi prowadzenia sklepów i/lub hurtowni z kawą, **40** usługi prowadzenia palarni kawy, **41** organizowanie i prowadzenie pracowni specjalistycznych zajmujących się oceną sensoryczną i jakościową kawy, prowadzenie szkoleń z zakresu technik i sposobów parzenia kawy.

227

DECYZJE O ODMOWIE UDZIELENIA PRAWA OCHRONNEGO (wydane po ogłoszeniu o zgłoszeniu)

Poniższe zestawienie zawiera kolejno: numer zgłoszenia znaku towarowego oraz numer i rok wydania Biuletynu Urzędu Patentowego, w którym zgłoszenie zostało ogłoszone.

244285	18/2002	245113	15/2002
244866	15/2002	245334	16/2002

254272	04/2003	291636	11/2005
254273	04/2003	292195	12/2005
254275	04/2003	292272	12/2005
254276	04/2003	292289	12/2005
254277	04/2003	292291	12/2005
254850	05/2003	293178	14/2005
255670	07/2003	293382	14/2005
255855	07/2003	293383	14/2005
260653	16/2003	293580	15/2005
260731	16/2003	293583	15/2005
262464	19/2003	293614	15/2005
262465	19/2003	294194	16/2005
262514	19/2003	294273	16/2005
264311	23/2003	294274	16/2005
264914	24/2003	294317	16/2005
265630	25/2003	294723	17/2005
267733	02/2004	294725	17/2005
267734	02/2004	294758	17/2005
269131	05/2004	295243	17/2005
270179	07/2004	295244	17/2005
271163	08/2004	295900	18/2005
271221	08/2004	296298	19/2005
272850	08/2004	296828	20/2005
272869	08/2004	296829	20/2005
272987	08/2004	297349	21/2005
273583	08/2004	297808	21/2005
274719	08/2004	297850	21/2005
274727	08/2004	298128	22/2005
274728	08/2004	298139	22/2005
274729	08/2004	298149	22/2005
274730	08/2004	298726	23/2005
274955	08/2004	298737	23/2005
275774	09/2004	298812	23/2005
275811	10/2004	298822	23/2005
276937	11/2004	299671	25/2005
277004	12/2004	300232	26/2005
277008	12/2004	300411	01/2006
277313	12/2004	300416	01/2006
277529	12/2004	300688	01/2006
277841	13/2004	300812	01/2006
277898	13/2004	300926	01/2006
278595	14/2004	301061	02/2006
279087	14/2004	301062	02/2006
279282	15/2004	301288	02/2006
279435	15/2004	301317	02/2006
280070	16/2004	301321	02/2006
280460	16/2004	301409	02/2006
282213	20/2004	301536	03/2006
282214	20/2004	301540	03/2006
282224	20/2004	301588	03/2006
283581	22/2004	301605	03/2006
283727	22/2004	301620	03/2006
283951	23/2004	302197	04/2006
284081	23/2004	302207	04/2006
284400	24/2004	302429	04/2006
284814	25/2004	302430	04/2006
286177	01/2005	302749	05/2006
286195	01/2005	302958	05/2006
287124	03/2005	302961	05/2006
287125	03/2005	304829	08/2006
287915	04/2005	305004	09/2006
288256	05/2005	305950	10/2006
288391	05/2005	306024	11/2006
288438	06/2005	306197	11/2006
291061	15/2005	306198	11/2006
291063	11/2005	306199	11/2006
291192	11/2005	306200	11/2006

306261	11/2006	310784	17/2006	299680	25/2005	315752	26/2006
306274	11/2006	310803	17/2006	300823	01/2006	315867	01/2007
306277	11/2006	310859	17/2006	303541	06/2006	315868	01/2007
306278	11/2006	311211	18/2006	303675	06/2006	315869	01/2007
306646	12/2006	311459	18/2006	303683	06/2006	316080	01/2007
306673	12/2006	311619	19/2006	304597	08/2006	316104	01/2007
306781	12/2006	311763	19/2006	304777	08/2006	316254	01/2007
306923	12/2006	311955	19/2006	304778	08/2006	316303	01/2007
306925	12/2006	312189	20/2006	305706	10/2006	316500	02/2007
306926	12/2006	312405	20/2006	305710	10/2006	317076	03/2007
306927	12/2006	313117	21/2006	305712	10/2006	317077	03/2007
306928	12/2006	313454	22/2006	305925	10/2006	317833	04/2007
306929	12/2006	313547	22/2006	306370	11/2006	317880	04/2007
306930	12/2006	313548	22/2006	306371	11/2006	317891	04/2007
307430	12/2006	313549	22/2006	306390	11/2006	318108	04/2007
308266	14/2006	313903	23/2006	307271	12/2006	318123	05/2007
308507	14/2006	314241	23/2006	307276	12/2006	318187	05/2007
308511	14/2006	315107	25/2006	307277	12/2006	318188	05/2007
309365	15/2006	315238	25/2006	307283	12/2006	318189	05/2007
309366	15/2006	315534	26/2006	307296	12/2006	318681	06/2007
309562	15/2006	315535	26/2006	307298	12/2006	318701	06/2007
309564	15/2006	315870	01/2007	307303	12/2006	318702	06/2007
309680	15/2006	316897	02/2007	307306	12/2006	318858	06/2007
309681	15/2006	317027	03/2007	307802	13/2006	319002	06/2007
309682	15/2006	317069	03/2007	308337	14/2006	319306	07/2007
310129	16/2006	317070	03/2007	308338	14/2006	319307	07/2007
310508	17/2006	317071	03/2007	308662	14/2006	319589	07/2007
310509	17/2006	317073	03/2007	309338	15/2006	319590	07/2007
310756	17/2006	318508	05/2007	309505	15/2006	319748	08/2007
310757	17/2006	318902	06/2007	309624	15/2006	319877	08/2007
				309639	15/2006	320863	10/2007
				310204	16/2006	320922	10/2007
				310473	17/2006	321304	11/2007
				310717	17/2006	321305	11/2007
				311836	19/2006	321728	11/2007
				312105	19/2006	321958	12/2007
				312481	20/2006	322108	12/2007
				312527	20/2006	322256	12/2007
				312770	21/2006	322794	13/2007
				312771	21/2006	323305	14/2007
				312772	21/2006	323377	14/2007
				312773	21/2006	323547	14/2007
				312774	21/2006	323582	14/2007
				312775	21/2006	323607	14/2007
				313046	21/2006	323633	14/2007
				313074	21/2006	323731	14/2007
				313443	22/2006	323924	15/2007
				313444	22/2006	324473	16/2007
				313445	22/2006	324757	16/2007
				313446	22/2006	325002	17/2007
				313447	22/2006	325182	17/2007
				313448	22/2006	325568	18/2007
				313449	22/2006	326101	19/2007
				313936	23/2006	326423	19/2007
				313944	23/2006	326688	20/2007
				314097	23/2006	326875	20/2007
				314098	23/2006	326876	20/2007
				314192	23/2006	327128	20/2007
				314499	25/2006	328372	23/2007
				314867	25/2006	328379	23/2007
				314952	25/2006	328380	23/2007
				315197	25/2006	328381	23/2007
				315284	25/2006	328389	23/2007
				315624	26/2006	328721	23/2007
				315653	26/2006	328834	24/2007

228

**DECYZJE O UMORZENIU POSTĘPOWANIA
(wydane po ogłoszeniu o zgłoszeniu)**

Poniższe zestawienie zawiera kolejno: numer zgłoszenia znaku towarowego oraz numer i rok wydania Biuletynu Urzędu Patentowego, w którym zgłoszenie zostało ogłoszone.

247534	20/2002	288388	05/2005	312770	21/2006	322794	13/2007
248063	20/2002	288633	06/2005	312771	21/2006	323305	14/2007
253327	02/2003	288634	06/2005	312772	21/2006	323377	14/2007
253328	02/2003	290388	09/2005	312773	21/2006	323547	14/2007
265431	24/2003	290482	10/2005	312774	21/2006	323582	14/2007
266646	26/2003	290485	10/2005	312775	21/2006	323607	14/2007
266647	26/2003	291071	11/2005	313046	21/2006	323633	14/2007
268262	03/2004	292560	13/2005	313074	21/2006	323731	14/2007
270382	07/2004	292563	13/2005	313443	22/2006	323924	15/2007
270383	07/2004	292564	13/2005	313444	22/2006	324473	16/2007
276430	10/2004	292915	13/2005	313445	22/2006	324757	16/2007
277099	12/2004	293570	15/2005	313446	22/2006	325002	17/2007
279419	15/2004	293571	15/2005	313447	22/2006	325182	17/2007
280723	17/2004	294843	17/2005	313448	22/2006	325568	18/2007
281944	19/2004	294974	17/2005	313449	22/2006	326101	19/2007
282010	19/2004	295778	18/2005	313936	23/2006	326423	19/2007
282011	19/2004	297334	21/2005	313944	23/2006	326688	20/2007
282062	19/2004	297336	21/2005	314097	23/2006	326875	20/2007
283746	22/2004	297337	21/2005	314098	23/2006	326876	20/2007
284112	23/2004	297338	21/2005	314192	23/2006	327128	20/2007
285747	26/2004	297339	21/2005	314499	25/2006	328372	23/2007
285792	26/2004	298039	22/2005	314867	25/2006	328379	23/2007
285794	26/2004	298356	22/2005	314952	25/2006	328380	23/2007
285795	26/2004	298513	23/2005	315197	25/2006	328381	23/2007
287453	04/2005	298940	24/2005	315284	25/2006	328389	23/2007
287454	04/2005	298941	24/2005	315624	26/2006	328721	23/2007
287455	04/2005	299242	24/2005	315653	26/2006	328834	24/2007

329481	25/2007	331664	02/2008
329764	25/2007	331713	02/2008
330189	26/2007	331714	02/2008
330190	26/2007	331715	02/2008
330213	26/2007	331722	02/2008
330275	26/2007	331723	02/2008
330276	26/2007	331807	03/2008
330327	26/2007	331813	03/2008
330346	26/2007	331843	03/2008
330347	26/2007	331853	03/2008
330357	26/2007	331854	03/2008
330384	26/2007	331860	03/2008
330407	26/2007	331861	03/2008
330487	01/2008	331883	03/2008
330510	01/2008	331888	03/2008
330513	01/2008	331943	03/2008
330516	01/2008	331954	03/2008
330517	01/2008	331955	03/2008
330519	01/2008	331956	03/2008
330541	01/2008	331957	03/2008
330542	01/2008	331958	03/2008
330543	01/2008	331959	03/2008
330612	01/2008	331960	03/2008
330617	01/2008	331961	03/2008
330737	01/2008	331962	03/2008
330738	01/2008	331963	03/2008
330759	01/2008	331964	03/2008
330771	01/2008	331965	03/2008
330815	01/2008	331966	03/2008
330870	01/2008	331967	03/2008
330871	01/2008	331992	03/2008
330887	01/2008	332023	03/2008
330919	01/2008	332111	03/2008
331023	01/2008	332134	03/2008
331087	01/2008	332135	03/2008
331088	01/2008	332136	03/2008
331089	01/2008	332137	03/2008
331090	01/2008	332138	03/2008
331091	01/2008	332139	03/2008
331092	01/2008	332140	03/2008
331093	01/2008	332141	03/2008
331112	02/2008	332142	03/2008
331118	02/2008	332182	03/2008
331203	02/2008	332207	03/2008
331242	02/2008	332233	03/2008
331329	02/2008	332234	03/2008
331330	02/2008	332235	03/2008
331331	02/2008	332261	03/2008
331332	02/2008	332266	03/2008
331333	02/2008	332342	03/2008
331334	02/2008	332379	03/2008
331335	02/2008	332403	04/2008
331336	02/2008	332412	04/2008
331366	02/2008	332413	04/2008
331417	02/2008	332414	04/2008
331418	02/2008	332433	04/2008
331427	02/2008	332450	04/2008
331428	02/2008	332480	04/2008
331476	02/2008	332481	04/2008
331498	02/2008	332482	04/2008
331511	02/2008	332483	04/2008
331538	02/2008	332485	04/2008
331581	02/2008	333055	05/2008
331582	02/2008	333176	05/2008
331583	02/2008	333951	06/2008
331584	02/2008	334189	07/2008
331643	02/2008		

229

**WPISY I ZMIANY W REJESTRZE
ZNAKÓW TOWAROWYCH
(nieuwzględnione w innych samodzielnych ogłoszeniach)**

Poniższe zestawienie zawiera kolejno: numer rejestru znaków towarowych, datę wpisu, oznaczenie rubryki, w której dokonano wpisu lub zmiany oraz treść wpisu. Poszczególne rubryki rejestru znaków towarowych zawierają następujące dane:

rubryka A - nazwisko i imię lub nazwę oraz adres uprawnionego z podaniem nazwy kraju,

rubryka B - znak towarowy (wpisany znak towarowy lub jego odbitkę i klasy elementów graficznych - jeżeli znak je zawiera - oraz, jeżeli jest to niezbędne dla identyfikacji znaku, jego rodzaj np. znak przestrzenny, dźwiękowy, a także w przypadku znaków barwnych określenie kolorów),

rubryka C - wykaz towarów przyporządkowanych do odpowiednich klas towarowych,

rubryka D - prawa ograniczające prawo ochronne,

rubryka E - kategorię znaku lub prawa ochronnego (wspólny znak towarowy, wspólny znak towarowy gwarancyjny, wspólne prawo ochronne) oraz regulamin znaku,

rubryka F - wnioski i sprzeciwy oraz decyzje wydane w wyniku ich rozpoznania,

rubryka G - rejestracja międzynarodowa (adnotacja o rejestracji międzynarodowej na podstawie zgłoszenia lub rejestracji krajowej),

rubryka H - datę unieważnienia lub datę i przyczynę wygaśnięcia prawa ochronnego, zastąpienie rejestracji krajowej rejestracją międzynarodową.

Uwaga: Publikacji podlegają: zmiana uprawnionego, zmiana nazwy uprawnionego, prawa ograniczające prawo ochronne, zmiana regulaminu znaku wspólnego, sprostowania istotnych pomyłek.

39979 2008 04 10 A. Wprowadzono zmianę nazwy uprawnionego przez wykreślenie wpisu: SK Jagd-und Sportmunitions GmbH, Schönebeck, Niemcy i dokonanie wpisu: LAPUA GmbH, Schönebeck, Niemcy.

42798 2008 04 11 A. Wprowadzono zmianę uprawnionego przez wykreślenie wpisu: „POLIFARB” Cieszyn-Wrocław S.A., Wrocław, Polska i dokonanie wpisu: SigmaKalon Deco Polska Sp. z o.o., Wrocław, Polska.

47378 2008 04 16 A. Wprowadzono zmianę uprawnionego przez wykreślenie wpisu: Sara Lee Corporation, Winston-Salem, Stany Zjednoczone Ameryki i dokonanie wpisu: HBI Branded Apparel Enterprises, LLC, Winston-Salem, Stany Zjednoczone Ameryki.

48291 2008 04 18 A. Wprowadzono zmianę nazwy uprawnionego przez wykreślenie wpisu: Fabryka Akcesoriów Meblowych Spółka Akcyjna, Chełmno, Polska i dokonanie wpisu: FAM-TECHNIKA ODLEWNICZA SPÓŁKA AKCYJNA, Chełmno, Polska.

48291 2008 04 18 A. Wprowadzono zmianę nazwy uprawnionego przez wykreślenie wpisu: FAM-TECHNIKA ODLEWNICZA SPÓŁKA AKCYJNA, Chełmno, Polska i dokonanie wpisu: FAM-TECHNIKA ODLEWNICZA SPÓŁKA Z OGRANICZONĄ ODPOWIEDZIALNOŚCIĄ, Chełmno, Polska 140700890.

49477 2008 04 02 A. Wprowadzono zmianę uprawnionego przez wykreślenie wpisu: AVENTIS PHARMA S.A., Antony, Francja i dokonanie wpisu: OPI, Limonest, Francja.

51995 2008 04 01 A. Wprowadzono zmianę nazwy uprawnionego przez wykreślenie wpisu: TBD Spółka Akcyjna, Dębica, Polska i dokonanie wpisu: TIKKURILA POLSKA Spółka Akcyjna, Dębica, Polska.

51999 2008 04 01 A. Wprowadzono zmianę nazwy uprawnionego przez wykreślenie wpisu: TBD Spółka Akcyjna, Dębica, Polska i dokonanie wpisu: TIKKURILA POLSKA Spółka Akcyjna, Dębica, Polska.

52014 2008 04 11 A. Wprowadzono zmianę uprawnionego przez wykreślenie wpisu: Polifarb Cieszyn-Wrocław S.A., 51-416 Wrocław, Polska i dokonanie wpisu: SigmaKalon Deco Polska Sp. z o.o., Wrocław, Polska.

53105 2008 04 01 A. Wprowadzono zmianę nazwy uprawnionego przez wykreślenie wpisu: TBD Spółka Akcyjna, Dębica, Polska i dokonanie wpisu: TIKKURILA POLSKA Spółka Akcyjna, Dębica, Polska.

55037 2008 04 22 A. Wprowadzono zmianę uprawnionego przez wykreślenie wpisu: G Invest S.r.l, Mediolan, Włochy i dokonanie wpisu: Goodwill Trademarks Pte. Ltd., Singapur, Singapur.

57915 2008 04 22 A. Wprowadzono zmianę nazwy uprawnionego przez wykreślenie wpisu: TEXTRON FASTENING SYSTEMS LIMITED, Welwyn Garden City, Wielka Brytania i dokonanie wpisu: Avdel UK Limited, Welwyn Garden City, Wielka Brytania.

58308 2008 04 28 A. Wprowadzono zmianę siedziby uprawnionego przez wykreślenie wpisu: Kässbohrer Geländefahrzeug AG, Senden, Niemcy i dokonanie wpisu: Kässbohrer Geländefahrzeug AG, Laupheim, Niemcy.

58815 2008 04 01 A. Wprowadzono zmianę nazwy uprawnionego przez wykreślenie wpisu: BIOFACTOR POLSKA SPÓŁKA Z OGRANICZONĄ ODPOWIEDZIALNOŚCIĄ, Jelenia Góra, Polska i dokonanie wpisu: Finepharm Sp. z o.o., Jelenia Góra, Polska.

62500 2008 04 22 A. Wprowadzono zmianę uprawnionego przez wykreślenie wpisu: Hartmann Drucfarben Gesellschaft mit beschränkter Haftung, Frankfurt nad Menem, Niemcy i dokonanie wpisu: Sun Chemical BV, Weesp, Holandia.

62501 2008 04 22 A. Wprowadzono zmianę uprawnionego przez wykreślenie wpisu: Hartmann Drucfarben Gesellschaft mit beschränkter Haftung, Frankfurt nad Menem, Niemcy i dokonanie wpisu: Sun Chemical BV, Weesp, Holandia.

62591 2008 04 02 A. Wprowadzono zmianę uprawnionego przez wykreślenie wpisu: Pfizer Inc. (Delaware corporation), Nowy Jork, Stany Zjednoczone Ameryki i dokonanie wpisu: Pfizer Products Inc., (a Connecticut corporation), Groton, Stany Zjednoczone Ameryki.

62597 2008 04 02 A. Wprowadzono zmianę uprawnionego przez wykreślenie wpisu: Pfizer Inc. (Delaware corporation), Nowy Jork, Stany Zjednoczone Ameryki i dokonanie wpisu: Pfizer Products Inc., (a Connecticut corporation), Groton, Stany Zjednoczone Ameryki.

66089 2008 04 02 A. Wprowadzono zmianę uprawnionego przez wykreślenie wpisu: FINANZIARA ALI S.P.A., Mediolan, Włochy i dokonanie wpisu: ALI S.p.A., Mediolan, Włochy.

66089 2008 04 02 A. Wprowadzono zmianę siedziby uprawnionego przez wykreślenie wpisu: ALI S.p.A., Mediolan, Włochy i dokonanie wpisu: ALI S.p.A., ANZOLA DELL'EMILIA (BOLOGNA), Włochy.

66217 2008 04 24 A. Wprowadzono zmianę nazwy uprawnionego przez wykreślenie wpisu: Firma Chemiczna „DWORY” Spółka Akcyjna, Oświęcim, Polska i dokonanie wpisu: Synthos Spółka Akcyjna, Oświęcim, Polska.

66217 2008 04 24 A. Wprowadzono zmianę uprawnionego przez wykreślenie wpisu: Synthos Spółka Akcyjna, Oświęcim, Polska i dokonanie wpisu: Synthos Dwory Sp. z o.o., Oświęcim, Polska.

66218 2008 04 24 A. Wprowadzono zmianę nazwy uprawnionego przez wykreślenie wpisu: Firma Chemiczna „DWORY”

Spółka Akcyjna, Oświęcim, Polska i dokonanie wpisu: Synthos Spółka Akcyjna, Oświęcim, Polska.

66218 2008 04 24 A. Wprowadzono zmianę uprawnionego przez wykreślenie wpisu: Synthos Spółka Akcyjna, Oświęcim, Polska i dokonanie wpisu: Synthos Dwory Sp. z o.o., Oświęcim, Polska.

66605 2008 04 02 A. Wprowadzono zmianę uprawnionego przez wykreślenie wpisu: Union Internationale d'industrielle et Importateurs en Lubrifiants, Saumur, Francja i dokonanie wpisu: UNIL OPAL, Saumur, Francja.

67662 2008 04 22 A. Wprowadzono zmianę uprawnionego przez wykreślenie wpisu: Salamander Marken GmbH & Co. KG, Kornwestheim, Niemcy i dokonanie wpisu: Salamander GmbH, Offenbach, Niemcy.

68573 2008 04 09 A. Wprowadzono zmianę siedziby uprawnionego przez wykreślenie wpisu: GERDA SPÓŁKA Z OGRANICZONĄ ODPOWIEDZIALNOŚCIĄ, Warszawa, Polska i dokonanie wpisu: GERDA SPÓŁKA Z OGRANICZONĄ ODPOWIEDZIALNOŚCIĄ, Kraków, Polska.

69736 2008 04 14 A. Wprowadzono zmianę uprawnionego przez wykreślenie wpisu: Centralne Laboratorium Akumulatorów i Ogniwi, Poznań, Polska i dokonanie wpisu: INSTYTUT METALI NIEŻELAZNYCH, Gliwice, Polska 000027542.

70444 2008 04 22 A. Wprowadzono zmianę uprawnionego przez wykreślenie wpisu: Salamander Marken GmbH & Co. KG, Kornwestheim, Niemcy i dokonanie wpisu: Salamander GmbH, Offenbach, Niemcy.

71408 2008 04 09 A. Wprowadzono zmianę siedziby uprawnionego przez wykreślenie wpisu: GERDA SPÓŁKA Z OGRANICZONĄ ODPOWIEDZIALNOŚCIĄ, Warszawa, Polska i dokonanie wpisu: GERDA SPÓŁKA Z OGRANICZONĄ ODPOWIEDZIALNOŚCIĄ, Kraków, Polska.

71677 2008 04 09 A. Wprowadzono zmianę uprawnionego przez wykreślenie wpisu: POLIFARB CIESZYŃ-WROCŁAW Spółka Akcyjna, Wrocław, Polska i dokonanie wpisu: SigmaKalon Deco Polska Sp. z o.o., Wrocław, Polska 932708766.

71681 2008 04 09 A. Wprowadzono zmianę uprawnionego przez wykreślenie wpisu: „POLIFARB CIESZYŃ-WROCŁAW” SPÓŁKA AKCYJNA, Wrocław, Polska i dokonanie wpisu: SigmaKalon Deco Polska Sp. z o.o., Wrocław, Polska 932708766.

71695 2008 04 09 A. Wprowadzono zmianę uprawnionego przez wykreślenie wpisu: „POLIFARB CIESZYŃ-WROCŁAW” SPÓŁKA AKCYJNA, Wrocław, Polska i dokonanie wpisu: SigmaKalon Deco Polska Sp. z o.o., Wrocław, Polska 932708766.

71702 2008 04 09 A. Wprowadzono zmianę uprawnionego przez wykreślenie wpisu: POLIFARB CIESZYŃ-WROCŁAW Spółka Akcyjna, Wrocław, Polska i dokonanie wpisu: SigmaKalon Deco Polska Sp. z o.o., Wrocław, Polska 932708766.

71704 2008 04 09 A. Wprowadzono zmianę uprawnionego przez wykreślenie wpisu: „POLIFARB CIESZYŃ-WROCŁAW” SPÓŁKA AKCYJNA, Wrocław, Polska i dokonanie wpisu: SigmaKalon Deco Polska Sp. z o.o., Wrocław, Polska 932708766.

71844 2008 04 02 A. Wprowadzono zmianę uprawnionego przez wykreślenie wpisu: TEDDY S.p.A., Rimini, Włochy i dokonanie wpisu: ROSENUIST GESTO E SERVICOS LDA, Funchal, Portugalia.

73197 2008 04 11 A. Wprowadzono zmianę uprawnionego przez wykreślenie wpisu: POLIFARB Cieszyn-Wrocław S.A., Wrocław, Polska i dokonanie wpisu: SigmaKalon Deco Polska Sp. z o.o., Wrocław, Polska.

73198 2008 04 11 A. Wprowadzono zmianę uprawnionego przez wykreślenie wpisu: POLIFARB Cieszyn-Wrocław S.A., Wrocław, Polska i dokonanie wpisu: SigmaKalon Deco Polska Sp. z o.o., Wrocław, Polska.

73199 2008 04 11 A. Wprowadzono zmianę uprawnionego przez wykreślenie wpisu: POLIFARB Cieszyn-Wrocław S.A., Wrocław, Polska i dokonanie wpisu: SigmaKalon Deco Polska Sp. z o.o., Wrocław, Polska.

73201 2008 04 11 A. Wprowadzono zmianę uprawnionego przez wykreślenie wpisu: POLIFARB Cieszyn-Wrocław S.A., Wrocław, Polska i dokonanie wpisu: SigmaKalon Deco Polska Sp. z o.o., Wrocław, Polska.

74172 2008 04 11 A. Wprowadzono zmianę uprawnionego przez wykreślenie wpisu: POLIFARB Cieszyn-Wrocław S.A., Wrocław, Polska i dokonanie wpisu: SigmaKalon Deco Polska Sp. z o.o., Wrocław, Polska.

74174 2008 04 11 A. Wprowadzono zmianę uprawnionego przez wykreślenie wpisu: POLIFARB Cieszyn-Wrocław S.A., Wrocław, Polska i dokonanie wpisu: SigmaKalon Deco Polska Sp. z o.o., Wrocław, Polska.

75404 2008 04 11 A. Wprowadzono zmianę uprawnionego przez wykreślenie wpisu: POLIFARB Cieszyn-Wrocław S.A., Wrocław, Polska i dokonanie wpisu: SigmaKalon Deco Polska Sp. z o.o., Wrocław, Polska.

75405 2008 04 09 A. Wprowadzono zmianę uprawnionego przez wykreślenie wpisu: POLIFARB Cieszyn-Wrocław S.A., Wrocław, Polska i dokonanie wpisu: SigmaKalon Deco Polska Sp. z o.o., Wrocław, Polska 932708766.

75406 2008 04 09 A. Wprowadzono zmianę uprawnionego przez wykreślenie wpisu: POLIFARB Cieszyn-Wrocław S.A., Wrocław, Polska i dokonanie wpisu: SigmaKalon Deco Polska Sp. z o.o., Wrocław, Polska 932708766.

75407 2008 04 09 A. Wprowadzono zmianę uprawnionego przez wykreślenie wpisu: POLIFARB Cieszyn-Wrocław S.A., Wrocław, Polska i dokonanie wpisu: SigmaKalon Deco Polska Sp. z o.o., Wrocław, Polska 932708766.

75408 2008 04 09 A. Wprowadzono zmianę uprawnionego przez wykreślenie wpisu: POLIFARB Cieszyn-Wrocław S.A., Wrocław, Polska i dokonanie wpisu: SigmaKalon Deco Polska Sp. z o.o., Wrocław, Polska 932708766.

75409 2008 04 09 A. Wprowadzono zmianę uprawnionego przez wykreślenie wpisu: POLIFARB Cieszyn-Wrocław S.A., Wrocław, Polska i dokonanie wpisu: SigmaKalon Deco Polska Sp. z o.o., Wrocław, Polska 932708766.

75410 2008 04 09 A. Wprowadzono zmianę uprawnionego przez wykreślenie wpisu: POLIFARB Cieszyn-Wrocław S.A., Wrocław, Polska i dokonanie wpisu: SigmaKalon Deco Polska Sp. z o.o., Wrocław, Polska 932708766.

75411 2008 04 09 A. Wprowadzono zmianę uprawnionego przez wykreślenie wpisu: POLIFARB Cieszyn-Wrocław S.A., Wrocław, Polska i dokonanie wpisu: SigmaKalon Deco Polska Sp. z o.o., Wrocław, Polska 932708766.

75412 2008 04 09 A. Wprowadzono zmianę uprawnionego przez wykreślenie wpisu: POLIFARB Cieszyn-Wrocław S.A., Wrocław, Polska i dokonanie wpisu: SigmaKalon Deco Polska Sp. z o.o., Wrocław, Polska 932708766.

75708 2008 04 09 A. Wprowadzono zmianę uprawnionego przez wykreślenie wpisu: „POLIFARB CIESZYN-WROCŁAW” Spółka Akcyjna, Wrocław, Polska i dokonanie wpisu: SigmaKalon Deco Polska Sp. z o.o., Wrocław, Polska 932708766.

75715 2008 04 09 A. Wprowadzono zmianę uprawnionego przez wykreślenie wpisu: „POLIFARB CIESZYN-WROCŁAW” Spółka Akcyjna, Wrocław, Polska i dokonanie wpisu: SigmaKalon Deco Polska Sp. z o.o., Wrocław, Polska 932708766.

75716 2008 04 09 A. Wprowadzono zmianę uprawnionego przez wykreślenie wpisu: „POLIFARB CIESZYN-WROCŁAW” Spół-

ka Akcyjna, Wrocław, Polska i dokonanie wpisu: SigmaKalon Deco Polska Sp. z o.o., Wrocław, Polska 932708766.

75720 2008 04 09 A. Wprowadzono zmianę uprawnionego przez wykreślenie wpisu: „POLIFARB CIESZYN-WROCŁAW” Spółka Akcyjna, Wrocław, Polska i dokonanie wpisu: SigmaKalon Deco Polska Sp. z o.o., Wrocław, Polska 932708766.

78045 2008 04 09 A. Wprowadzono zmianę uprawnionego przez wykreślenie wpisu: TT MANAGEMENT Sp. z o.o., Łomianki, Polska i dokonanie wpisu: PZ CORMAY S.A., Łomianki, Polska 140777556.

79907 2008 04 14 A. Wprowadzono zmianę uprawnionego przez wykreślenie wpisu: „CELIKO dr Kosicki” Sławomir Kosicki, Poznań, Polska i dokonanie wpisu: CELIKO Sp. z o.o., Poznań, Polska 634633906.

80045 2008 04 22 A. Wprowadzono zmianę uprawnionego przez wykreślenie wpisu: RINGFEDER VBG GMBH, Krefeld, Niemcy i dokonanie wpisu: VBG GROUP TRUCK EQUIPMENT GmbH, Krefeld, Niemcy.

80904 2008 04 07 A. Wprowadzono zmianę uprawnionego przez wykreślenie wpisu: Zakład Przetwórstwa Mięsnego Duda Marian, Duda Małgorzata, Sosnowiec, Polska i dokonanie wpisu: PRZEDSIĘBIORSTWO PRODUKCYJNO-HANDLOWO-USŁUGOWE „DUDA-BIS” SPÓŁKA Z OGRANICZONĄ ODPOWIEDZIALNOŚCIĄ, Sosnowiec, Polska 276292193

81119 2008 04 09 A. Wprowadzono zmianę uprawnionego przez wykreślenie wpisu: POLIFARB Cieszyn-Wrocław S.A., Wrocław, Polska i dokonanie wpisu: SigmaKalon Deco Polska Sp. z o.o., Wrocław, Polska 932708766.

82731 2008 04 09 A. Wprowadzono zmianę uprawnionego przez wykreślenie wpisu: POLIFARB Cieszyn-Wrocław S.A., Wrocław, Polska i dokonanie wpisu: SigmaKalon Deco Polska Sp. z o.o., Wrocław, Polska 932708766.

83075 2008 04 07 A. Wprowadzono zmianę uprawnionego przez wykreślenie wpisu: ELBOX BERNAS SPÓŁKA JAWNA, Marki, Polska 016878977 i dokonanie wpisu: EDUKACJA POLSKA SPÓŁKA AKCYJNA, Marki, Polska.

83076 2008 04 07 A. Wprowadzono zmianę uprawnionego przez wykreślenie wpisu: ELBOX BERNAS SPÓŁKA JAWNA, Marki, Polska 016878977 i dokonanie wpisu: EDUKACJA POLSKA SPÓŁKA AKCYJNA, Marki, Polska.

83349 2008 04 23 A. Wprowadzono zmianę nazwy uprawnionego przez wykreślenie wpisu: ANWIS Zakład Produkcyjno Usługowo Handlowy Antoni Wiśniewski, Włocławek, Polska i dokonanie wpisu: ANTONI WIŚNIEWSKI, Włocławek, Polska.

84440 2008 04 01 A. Wprowadzono zmianę nazwy uprawnionego przez wykreślenie wpisu: TBD Spółka Akcyjna, Dębica, Polska i dokonanie wpisu: TIKKURILA POLSKA Spółka Akcyjna, Dębica, Polska.

84441 2008 04 01 A. Wprowadzono zmianę nazwy uprawnionego przez wykreślenie wpisu: TBD Spółka Akcyjna, Dębica, Polska i dokonanie wpisu: TIKKURILA POLSKA Spółka Akcyjna, Dębica, Polska.

86131 2008 04 09 A. Wprowadzono zmianę uprawnionego przez wykreślenie wpisu: Polifarb Cieszyn-Wrocław Spółka Akcyjna, Wrocław, Polska i dokonanie wpisu: SigmaKalon Deco Polska Sp. z o.o., Wrocław, Polska 932708766.

86132 2008 04 09 A. Wprowadzono zmianę uprawnionego przez wykreślenie wpisu: Polifarb Cieszyn-Wrocław Spółka Akcyjna, Wrocław, Polska i dokonanie wpisu: SigmaKalon Deco Polska Sp. z o.o., Wrocław, Polska 932708766.

86202 2008 04 09 A. Wprowadzono zmianę uprawnionego przez wykreślenie wpisu: „POLIFARB CIESZYN-WROCŁAW” Spół-

ka Akcyjna, Wrocław, Polska i dokonanie wpisu: SigmaKalon Deco Polska Sp. z o.o., Wrocław, Polska 932708766.

86229 2008 04 07 A. Wprowadzono zmianę siedziby uprawnionego przez wykreślenie wpisu: Zakłady Przemysłu Cukierniczego MIESZKO Spółka Akcyjna, Racibórz, Polska i dokonanie wpisu: ZAKŁADY PRZEMYSŁU CUKIERNICZEGO „MIESZKO” SPÓŁKA AKCYJNA, Warszawa, Polska 273243857.

86629 2008 04 22 A. Wprowadzono zmianę uprawnionego przez wykreślenie wpisu: Infor Global Solutions (Ann Arbor) Holdings, Inc., Bingham Farm, Stany Zjednoczone Ameryki i dokonanie wpisu: Infor Enterprise Solutions Holdings, LLC., Bingham Farms, Stany Zjednoczone Ameryki.

86629 2008 04 22 A. Wprowadzono zmianę uprawnionego przez wykreślenie wpisu: Infor Enterprise Solutions Holdings, LLC., Bingham Farms, Stany Zjednoczone Ameryki i dokonanie wpisu: Infor Global Solutions (Michigan) Inc., Bingham Farms, Stany Zjednoczone Ameryki.

87442 2008 04 11 A. Wprowadzono zmianę nazwy uprawnionego przez wykreślenie wpisu: TBD Spółka Akcyjna, Dębica, Polska i dokonanie wpisu: TIKKURILA POLSKA Spółka Akcyjna, Dębica, Polska 850308932.

87517 2008 04 11 A. Wprowadzono zmianę nazwy uprawnionego przez wykreślenie wpisu: TBD Spółka Akcyjna, Dębica, Polska i dokonanie wpisu: TIKKURILA POLSKA Spółka Akcyjna, Dębica, Polska 850308932.

87813 2008 04 07 A. Wprowadzono zmianę siedziby uprawnionego przez wykreślenie wpisu: Zakłady Przemysłu Cukierniczego MIESZKO Spółka Akcyjna, Racibórz, Polska i dokonanie wpisu: ZAKŁADY PRZEMYSŁU CUKIERNICZEGO „MIESZKO” SPÓŁKA AKCYJNA, Warszawa, Polska 273243857.

88280 2008 04 16 A. Wprowadzono zmianę uprawnionego przez wykreślenie wpisu: PPG INDUSTRIES ITALIA S.R.I., Quattordio, Włochy i dokonanie wpisu: PPG INDUSTRIES ITALIA S.p.A., Quattordio, Włochy.

88280 2008 04 16 A. Wprowadzono zmianę uprawnionego przez wykreślenie wpisu: PPG INDUSTRIES ITALIA S.p.A., Quattordio, Włochy i dokonanie wpisu: PPG INDUSTRIES IEUROPE S.a.r.l., Rolle, Szwajcaria.

88806 2008 04 09 A. Wprowadzono zmianę uprawnionego przez wykreślenie wpisu: „POLIFARB CIESZYN-WROCŁAW” Spółka Akcyjna, Wrocław, Polska i dokonanie wpisu: SigmaKalon Deco Polska Sp. z o.o., Wrocław, Polska 932708766.

88807 2008 04 09 A. Wprowadzono zmianę uprawnionego przez wykreślenie wpisu: „POLIFARB CIESZYN-WROCŁAW” Spółka Akcyjna, Wrocław, Polska i dokonanie wpisu: SigmaKalon Deco Polska Sp. z o.o., Wrocław, Polska 932708766.

88810 2008 04 09 A. Wprowadzono zmianę uprawnionego przez wykreślenie wpisu: „POLIFARB CIESZYN-WROCŁAW” Spółka Akcyjna, Wrocław, Polska i dokonanie wpisu: SigmaKalon Deco Polska Sp. z o.o., Wrocław, Polska 932708766.

89328 2008 04 01 A. Wprowadzono zmianę nazwy uprawnionego przez wykreślenie wpisu: TBD Spółka Akcyjna, Dębica, Polska i dokonanie wpisu: TIKKURILA POLSKA Spółka Akcyjna, Dębica, Polska.

91767 2008 04 29 A. Wprowadzono zmianę uprawnionego przez wykreślenie wpisu: WELET Company Spółka z o.o. w upadłości, Maszewo, Polska i dokonanie wpisu: „BPL POLSKA” Spółka z ograniczoną odpowiedzialnością, Warszawa, Polska.

91767 2008 04 29 A. Wprowadzono zmianę nazwy i siedziby uprawnionego przez wykreślenie wpisu: „BPL POLSKA” Spółka z ograniczoną odpowiedzialnością, Warszawa, Polska i dokonanie wpisu: „WELET” Spółka z ograniczoną odpowiedzialnością, Maszewo, Polska 012357632

93609 2008 04 09 A. Wprowadzono zmianę uprawnionego przez wykreślenie wpisu: „POLIFARB CIESZYN-WROCŁAW” Spółka Akcyjna, Wrocław, Polska i dokonanie wpisu: SigmaKalon Deco Polska Sp. z o.o., Wrocław, Polska 932708766.

93707 2008 04 01 A. Wprowadzono zmianę nazwy uprawnionego przez wykreślenie wpisu: TBD Spółka Akcyjna, Dębica, Polska i dokonanie wpisu: TIKKURILA POLSKA Spółka Akcyjna, Dębica, Polska.

94027 2008 04 07 A. Wprowadzono zmianę uprawnionego przez wykreślenie wpisu: ELBOX BERNAS SPÓŁKA JAWNA, Marki, Polska 016878977 i dokonanie wpisu: EDUKACJA POLSKA SPÓŁKA AKCYJNA, Marki, Polska.

94162 2008 04 24 A. Wprowadzono zmianę nazwy uprawnionego przez wykreślenie wpisu: STALEXPORT Spółka Akcyjna, Katowice, Polska i dokonanie wpisu: STALEXPORT AUTOSTRADY SPÓŁKA AKCYJNA, Katowice, Polska 271936361.

94162 2008 04 24 A. Wprowadzono zmianę nazwy uprawnionego przez wykreślenie wpisu: STALEXPORT AUTOSTRADY SPÓŁKA AKCYJNA, Katowice, Polska 271936361 i dokonanie wpisu: STALEXPORT SPÓŁKA AKCYJNA, Katowice, Polska 240617789.

95443 2008 04 23 A. Wprowadzono zmianę nazwy uprawnionego przez wykreślenie wpisu: EKO Elsö Kelet-Magyarországi Élelmiszeripari, Kereskedelmi és Eszközhasznosítási Korlátolt Felelősségű Társaság, Nyiregyháza, Węgry i dokonanie wpisu: EKO Konzervipari Korlátolt Felelősségű Társaság, Nyiregyháza, Węgry.

95605 2008 04 09 A. Wprowadzono zmianę uprawnionego przez wykreślenie wpisu: POLIFARB Cieszyn-Wrocław Spółka Akcyjna, Wrocław, Polska i dokonanie wpisu: SigmaKalon Deco Polska Sp. z o.o., Wrocław, Polska 932708766.

95606 2008 04 09 A. Wprowadzono zmianę uprawnionego przez wykreślenie wpisu: POLIFARB Cieszyn-Wrocław Spółka Akcyjna, Wrocław, Polska i dokonanie wpisu: SigmaKalon Deco Polska Sp. z o.o., Wrocław, Polska 932708766.

95647 2008 04 09 A. Wprowadzono zmianę siedziby uprawnionego przez wykreślenie wpisu: GERDA SPÓŁKA Z OGRANICZONĄ ODPOWIEDZIALNOŚCIĄ, Warszawa, Polska i dokonanie wpisu: GERDA SPÓŁKA Z OGRANICZONĄ ODPOWIEDZIALNOŚCIĄ, Kraków, Polska.

96322 2008 04 09 A. Wprowadzono zmianę uprawnionego przez wykreślenie wpisu: „POLIFARB CIESZYN-WROCŁAW” Spółka Akcyjna, Wrocław, Polska i dokonanie wpisu: SigmaKalon Deco Polska Sp. z o.o., Wrocław, Polska 932708766.

96553 2008 04 09 A. Wprowadzono zmianę siedziby uprawnionego przez wykreślenie wpisu: GERDA SPÓŁKA Z OGRANICZONĄ ODPOWIEDZIALNOŚCIĄ, Warszawa, Polska i dokonanie wpisu: GERDA SPÓŁKA Z OGRANICZONĄ ODPOWIEDZIALNOŚCIĄ, Kraków, Polska.

96900 2008 04 09 A. Wprowadzono zmianę uprawnionego przez wykreślenie wpisu: POLIFARB CIESZYN WROCŁAW Spółka Akcyjna, Wrocław, Polska i dokonanie wpisu: SigmaKalon Deco Polska Sp. z o.o., Wrocław, Polska 932708766.

96909 2008 04 07 A. Wprowadzono zmianę uprawnionego przez wykreślenie wpisu: PTAK Przedsiębiorstwo Produkcyjno Usługowo Handlowe Spółka z o.o., Rzgów, Polska i dokonanie wpisu: CENTRUM TARGOWE „PTAK” SPÓŁKA AKCYJNA, Rzgów, Polska.

97076 2008 04 09 A. Wprowadzono zmianę uprawnionego przez wykreślenie wpisu: AXEL SPRINGER POLSKA Spółka z o.o., Warszawa, Polska i dokonanie wpisu: MARQUARD MEDIA AG, Zug, Szwajcaria.

97318 2008 04 09 A. Wprowadzono zmianę uprawnionego przez wykreślenie wpisu: Polifarb Cieszyn-Wrocław S.A., Wrocław, Polska i dokonanie wpisu: SigmaKalon Deco Polska Sp. z o.o., Wrocław, Polska 932708766.

97319 2008 04 09 A. Wprowadzono zmianę uprawnionego przez wykreślenie wpisu: Polifarb Cieszyn-Wrocław S. A., Wrocław, Polska i dokonanie wpisu: SigmaKalon Deco Polska Sp. z o.o., Wrocław, Polska 932708766.

100506 2008 04 09 A. Wprowadzono zmianę uprawnionego przez wykreślenie wpisu: Axel Springer Polska Spółka z o.o., Warszawa, Polska i dokonanie wpisu: MARQUARD MEDIA AG, Zug, Szwajcaria.

100663 2008 04 01 A. Wprowadzono zmianę nazwy uprawnionego przez wykreślenie wpisu: TBD Spółka Akcyjna, Dębica, Polska i dokonanie wpisu: TIKKURILA POLSKA Spółka Akcyjna, Dębica, Polska.

101107 2008 04 09 A. Wprowadzono zmianę nazwy uprawnionego przez wykreślenie wpisu: Citizen Tokei Kabushiki Kaisha (Citizen Watch Co., Ltd.), Tokio, Japonia i dokonanie wpisu: Citizen Holdings Kabushiki Kaisha (działający także jako Citizen Holdings Co., Ltd.), Tokio, Japonia.

101268 2008 04 29 A. Wprowadzono zmianę nazwy uprawnionego przez wykreślenie wpisu: Pronova Biocare a.s.; Lysaker, Norwegia i dokonanie wpisu: PRONOVA BIOPHARMA NORGE AS, Lysaker, Norwegia.

101572 2008 04 02 A. Wprowadzono zmianę uprawnionego przez wykreślenie wpisu: FINAXA;, Paryż, Francja i dokonanie wpisu: AXA, Paryż, Francja.

101883 2008 04 07 A. Wprowadzono zmianę uprawnionego przez wykreślenie wpisu: ELBOX BERNAS SPÓŁKA JAWNA, Marki, Polska 016878977 i dokonanie wpisu: EDUKACJA POLSKA SPÓŁKA AKCYJNA, Marki, Polska.

101884 2008 04 07 A. Wprowadzono zmianę uprawnionego przez wykreślenie wpisu: ELBOX BERNAS SPÓŁKA JAWNA, Marki, Polska 016878977 i dokonanie wpisu: EDUKACJA POLSKA SPÓŁKA AKCYJNA, Marki, Polska.

101936 2008 04 14 A. Wprowadzono zmianę nazwy uprawnionego przez wykreślenie wpisu: ECO-INSTAL Specjalistyczne Przedsiębiorstwo Budowy Instalacji Grzewczych i Urządzeń do Ochrony Środowiska Ginter Jacek, Poznań, Polska i dokonanie wpisu: „ECO-INSTAL” Technika Ochrony Powietrza Jacek Günther-Ślaski, Poznań, Polska 630259032.

103171 2008 04 28 A. Wprowadzono zmianę uprawnionego przez wykreślenie wpisu: Joh.A.Benckiser GmbH;, Ludwigshafen, Niemcy i dokonanie wpisu: Joh.A.Benckiser AG, Ludwigshafen, Niemcy.

103171 2008 04 28 A. Wprowadzono zmianę uprawnionego przez wykreślenie wpisu: Joh.A.Benckiser AG, Ludwigshafen, Niemcy i dokonanie wpisu: Joh.A.Benckiser SE, Ludwigshafen, Niemcy.

103171 2008 04 28 A. Wprowadzono zmianę siedziby uprawnionego przez wykreślenie wpisu: Joh.A.Benckiser SE, Ludwigshafen, Niemcy i dokonanie wpisu: Joh.A.Benckiser SE, Wiedeń, Austria.

103171 2008 04 28 A. Wprowadzono zmianę uprawnionego przez wykreślenie wpisu: Joh.A.Benckiser SE, Wiedeń, Austria i dokonanie wpisu: Coty Deutschland GmbH, Mainz, Niemcy.

103706 2008 04 14 A. Wprowadzono zmianę nazwy uprawnionego przez wykreślenie wpisu: ECO-INSTAL Specjalistyczne Przedsiębiorstwo Budowy Instalacji Grzewczych, Wentylacyjnych i Ochrony Środowiska Ginter Jacek, Poznań, Polska i dokonanie wpisu: „ECO-INSTAL” Technika Ochrony Powietrza Jacek Günther-Ślaski, Poznań, Polska 630259032.

105352 2008 04 02 A. Wprowadzono zmianę uprawnionego przez wykreślenie wpisu: CORUS UK LIMITED, Londyn, Wielka Brytania i dokonanie wpisu: Framing Solutions Plc, Swadlincote, Wielka Brytania.

108048 2008 04 28 A. Wprowadzono zmianę uprawnionego przez wykreślenie wpisu: Owens Corning, Toledo, Stany Zjednoczone Ameryki i dokonanie wpisu: Owens Corning Intellectual Capital. LLC, Toledo, Stany Zjednoczone Ameryki.

108299 2008 04 14 A. Wprowadzono zmianę nazwy uprawnionego przez wykreślenie wpisu: MITTAL STEEL POLAND SPÓŁKA AKCYJNA, Katowice, Polska i dokonanie wpisu: ArcelorMittal Poland Spółka Akcyjna, Katowice, Polska.

108379 2008 04 25 A. Wprowadzono zmianę uprawnionego przez wykreślenie wpisu: PZ CUSSONS POLSKA SPÓŁKA AKCYJNA, Warszawa, Polska i dokonanie wpisu: „Grupa Kolastyna” Spółka Akcyjna, Kraków, Polska 472905994.

108443 2008 04 28 A. Wprowadzono zmianę uprawnionego przez wykreślenie wpisu: Halsoprodukt Forserum AB;, Malmo, Szwecja i dokonanie wpisu: Ferrosan A/S, Søborg, Dania.

109074 2008 04 09 A. Wprowadzono zmianę siedziby uprawnionego przez wykreślenie wpisu: GERDA SPÓŁKA Z OGRANICZONĄ ODPOWIEDZIALNOŚCIĄ, Warszawa, Polska i dokonanie wpisu: GERDA SPÓŁKA Z OGRANICZONĄ ODPOWIEDZIALNOŚCIĄ, Kraków, Polska.

109721 2008 04 07 A. Wprowadzono zmianę siedziby uprawnionego przez wykreślenie wpisu: Zakłady Przemysłu Cukierniczego MIESZKO S. A., Racibórz, Polska i dokonanie wpisu: ZAKŁADY PRZEMYSŁU CUKIERNICZEGO „MIESZKO” SPÓŁKA AKCYJNA, Warszawa, Polska 273243857.

110045 2008 04 28 A. Wprowadzono zmianę uprawnionego przez wykreślenie wpisu: Owens Corning, Toledo, Stany Zjednoczone Ameryki i dokonanie wpisu: Owens Corning Intellectual Capital. LLC, Toledo, Stany Zjednoczone Ameryki.

110046 2008 04 28 A. Wprowadzono zmianę uprawnionego przez wykreślenie wpisu: Owens Corning, Toledo, Stany Zjednoczone Ameryki i dokonanie wpisu: Owens Corning Intellectual Capital. LLC, Toledo, Stany Zjednoczone Ameryki.

111548 2008 04 22 A. Wprowadzono zmianę uprawnionego przez wykreślenie wpisu: Owens Corning, Toledo, Stany Zjednoczone Ameryki i dokonanie wpisu: Owens Corning Intellectual Capital. LLC, Toledo, Stany Zjednoczone Ameryki.

112286 2008 04 22 A. Wprowadzono zmianę uprawnionego przez wykreślenie wpisu: Joh.A.Benckiser GmbH;, Ludwigshafen, Niemcy i dokonanie wpisu: Joh.A.Benckiser AG, Ludwigshafen, Niemcy.

112286 2008 04 22 A. Wprowadzono zmianę uprawnionego przez wykreślenie wpisu: Joh.A.Benckiser AG, Ludwigshafen, Niemcy i dokonanie wpisu: Joh.A.Benckiser SE, Ludwigshafen, Niemcy.

112286 2008 04 22 A. Wprowadzono zmianę siedziby uprawnionego przez wykreślenie wpisu: Joh.A.Benckiser SE, Ludwigshafen, Niemcy i dokonanie wpisu: Joh.A.Benckiser SE, Wiedeń, Austria.

112286 2008 04 22 A. Wprowadzono zmianę uprawnionego przez wykreślenie wpisu: Joh.A.Benckiser SE, Wiedeń, Austria i dokonanie wpisu: Coty Deutschland GmbH, Mainz, Niemcy.

112465 2008 04 07 A. Wprowadzono zmianę siedziby uprawnionego przez wykreślenie wpisu: Zakłady Przemysłu Cukierniczego MIESZKO Spółka Akcyjna, Racibórz, Polska i dokonanie wpisu: ZAKŁADY PRZEMYSŁU CUKIERNICZEGO „MIESZKO” SPÓŁKA AKCYJNA, Warszawa, Polska 273243857.

112979 2008 04 22 A. Wprowadzono zmianę uprawnionego przez wykreślenie wpisu: Owens Corning, Toledo, Stany Zjednoczone Ameryki i dokonanie wpisu: Owens Corning Intellectual Capital. LLC, Toledo, Stany Zjednoczone Ameryki.

114649 2008 04 09 A. Wprowadzono zmianę uprawnionego przez wykreślenie wpisu: AXEL SPRINGER POLSKA Spółka z o.o.,

Warszawa, Polska i dokonanie wpisu: MARQUARD MEDIA AG, Zug, Szwajcaria.

114650 2008 04 09 A. Wprowadzono zmianę uprawnionego przez wykreślenie wpisu: AXEL SPRINGER POLSKA Spółka z o.o., Warszawa, Polska i dokonanie wpisu: MARQUARD MEDIA AG, Zug, Szwajcaria.

114685 2008 04 09 A. Wprowadzono zmianę siedziby uprawnionego przez wykreślenie wpisu: GERDA SPÓŁKA Z OGRANICZONĄ ODPOWIEDZIALNOŚCIĄ, Warszawa, Polska i dokonanie wpisu: GERDA SPÓŁKA Z OGRANICZONĄ ODPOWIEDZIALNOŚCIĄ, Kraków, Polska.

114686 2008 04 09 A. Wprowadzono zmianę siedziby uprawnionego przez wykreślenie wpisu: GERDA SPÓŁKA Z OGRANICZONĄ ODPOWIEDZIALNOŚCIĄ, Warszawa, Polska i dokonanie wpisu: GERDA SPÓŁKA Z OGRANICZONĄ ODPOWIEDZIALNOŚCIĄ, Kraków, Polska.

114687 2008 04 09 A. Wprowadzono zmianę siedziby uprawnionego przez wykreślenie wpisu: GERDA SPÓŁKA Z OGRANICZONĄ ODPOWIEDZIALNOŚCIĄ, Warszawa, Polska i dokonanie wpisu: GERDA SPÓŁKA Z OGRANICZONĄ ODPOWIEDZIALNOŚCIĄ, Kraków, Polska.

114745 2008 04 02 A. Wprowadzono zmianę uprawnionego przez wykreślenie wpisu: R. Griggs & Company Limited, Wellingborough, Wielka Brytania i dokonanie wpisu: Airwair International Limited, Wollaston, Wielka Brytania.

115263 2008 04 14 A. Wprowadzono zmianę uprawnionego przez wykreślenie wpisu: FABRICAS AGRUPADAS DE MUNECA DE ONIL, S.A., Onil (Alicante), Hiszpania i dokonanie wpisu: INVERSIONES FADIVER, S.A., Onil (Alicante), Hiszpania.

115263 2008 04 14 A. Wprowadzono zmianę nazwy uprawnionego przez wykreślenie wpisu: INVERSIONES FADIVER, S.A., Onil (Alicante), Hiszpania i dokonanie wpisu: FABRICAS AGRUPADAS DE MUNECA DE ONIL, S.A., Onil (Alicante), Hiszpania.

115545 2008 04 14 A. Wprowadzono zmianę uprawnionego przez wykreślenie wpisu: FABRICAS AGRUPADAS DE MUNECA DE ONIL, S.A., Onil (Alicante), Hiszpania i dokonanie wpisu: INVERSIONES FADIVER, S.A., Onil (Alicante), Hiszpania.

115545 2008 04 14 A. Wprowadzono zmianę nazwy uprawnionego przez wykreślenie wpisu: INVERSIONES FADIVER, S.A., Onil (Alicante), Hiszpania i dokonanie wpisu: FABRICAS AGRUPADAS DE MUNECA DE ONIL, S.A., Onil (Alicante), Hiszpania.

116077 2008 04 09 A. Wprowadzono zmianę uprawnionego przez wykreślenie wpisu: POLIFARB CIESZYN-WROCŁAW Spółka Akcyjna, Wrocław, Polska 070409810 i dokonanie wpisu: Sigma-Kalon Deco Polska Sp. z o.o., Wrocław, Polska 932708766.

116661 2008 04 09 A. Wprowadzono zmianę siedziby uprawnionego przez wykreślenie wpisu: GERDA SPÓŁKA Z OGRANICZONĄ ODPOWIEDZIALNOŚCIĄ, Warszawa, Polska i dokonanie wpisu: GERDA SPÓŁKA Z OGRANICZONĄ ODPOWIEDZIALNOŚCIĄ, Kraków, Polska.

117120 2008 04 28 A. Wprowadzono zmianę uprawnionego przez wykreślenie wpisu: Societe Texton, Bagnolet, Francja i dokonanie wpisu: Delphi Lockheed Automotive S.A., Cergy, Francja.

117120 2008 04 28 A. Wprowadzono zmianę uprawnionego przez wykreślenie wpisu: Delphi Lockheed Automotive S.A., Cergy, Francja i dokonanie wpisu: Delphi Aftermarket France, Cergy, Francja.

117120 2008 04 28 A. Wprowadzono zmianę uprawnionego przez wykreślenie wpisu: Delphi Aftermarket France, Cergy, Francja i dokonanie wpisu: Delphi Automotive Systems UN S.A.S., Tremblay en France, Francja.

117120 2008 04 28 A. Wprowadzono zmianę uprawnionego przez wykreślenie wpisu: Delphi Automotive Systems UN S.A.S.,

Tremblay en France, Francja i dokonanie wpisu: Delphi France SAS, Tremblay en France, Francja.

117158 2008 04 25 A. Wprowadzono zmianę uprawnionego przez wykreślenie wpisu: PZ CUSSONS POLSKA SPÓŁKA AKCYJNA, Warszawa, Polska i dokonanie wpisu: „Grupa Kolastyna” Spółka Akcyjna, Kraków, Polska 472905994.

118723 2008 04 01 A. Wprowadzono zmianę nazwy uprawnionego przez wykreślenie wpisu: TBD Spółka Akcyjna, Dębica, Polska i dokonanie wpisu: TIKKURILA POLSKA Spółka Akcyjna, Dębica, Polska.

119089 2008 04 22 A. Wprowadzono zmianę nazwy uprawnionego przez wykreślenie wpisu: ANCON CCL LIMITED, Sheffield, Wielka Brytania i dokonanie wpisu: ANCON LIMITED, Sheffield, Wielka Brytania.

119116 2008 04 14 A. Wprowadzono zmianę nazwy uprawnionego przez wykreślenie wpisu: MITTAL STEEL POLAND SPÓŁKA AKCYJNA, Katowice, Polska i dokonanie wpisu: ArcelorMittal Poland Spółka Akcyjna, Katowice, Polska.

119912 2008 04 11 A. Wprowadzono zmianę uprawnionego przez wykreślenie wpisu: ELTEAMEX S.A., Łódź, Polska i dokonanie wpisu: TK Sport Media Spółka z ograniczoną odpowiedzialnością, Łódź, Polska.

120005 2008 04 25 A. Wprowadzono zmianę uprawnionego przez wykreślenie wpisu: PZ CUSSONS POLSKA SPÓŁKA AKCYJNA, Warszawa, Polska i dokonanie wpisu: „Grupa Kolastyna” Spółka Akcyjna, Kraków, Polska 472905994.

121019 2008 04 07 A. Wprowadzono zmianę siedziby uprawnionego przez wykreślenie wpisu: Plus Discount Spółka z o.o., Katowice, Polska i dokonanie wpisu: Plus Discount Spółka z o.o., Kraków, Polska.

121019 2008 04 07 A. Wprowadzono zmianę siedziby uprawnionego przez wykreślenie wpisu: Plus Discount Spółka z o.o., Kraków, Polska i dokonanie wpisu: Plus Discount Spółka z o.o., Poznań, Polska 010816834.

121193 2008 04 01 A. Wprowadzono zmianę nazwy uprawnionego przez wykreślenie wpisu: TBD Spółka Akcyjna, Dębica, Polska i dokonanie wpisu: TIKKURILA POLSKA Spółka Akcyjna, Dębica, Polska 850308932.

121430 2008 04 09 A. Wprowadzono zmianę siedziby uprawnionego przez wykreślenie wpisu: GERDA SPÓŁKA Z OGRANICZONĄ ODPOWIEDZIALNOŚCIĄ, Warszawa, Polska i dokonanie wpisu: GERDA SPÓŁKA Z OGRANICZONĄ ODPOWIEDZIALNOŚCIĄ, Kraków, Polska.

121431 2008 04 09 A. Wprowadzono zmianę siedziby uprawnionego przez wykreślenie wpisu: GERDA SPÓŁKA Z OGRANICZONĄ ODPOWIEDZIALNOŚCIĄ, Warszawa, Polska i dokonanie wpisu: GERDA SPÓŁKA Z OGRANICZONĄ ODPOWIEDZIALNOŚCIĄ, Kraków, Polska.

121473 2008 04 28 A. Wprowadzono zmianę uprawnionego przez wykreślenie wpisu: CARLSBERG POLSKA SPÓŁKA AKCYJNA, Warszawa, Polska i dokonanie wpisu: CARLSBERG POLSKA SPÓŁKA Z OGRANICZONĄ ODPOWIEDZIALNOŚCIĄ, Warszawa, Polska 851638844.

121816 2008 04 07 A. Wprowadzono zmianę uprawnionego przez wykreślenie wpisu: Kujundzić Małgorzata, Kujundzić Radvan Przedsiębiorstwo Produkcyjno-Handlowo-Usługowe RADE, Szczytnica, Polska i dokonanie wpisu: Przedsiębiorstwo Produkcyjno-Handlowo-Usługowe „RADE” Małgorzata Kujundzić, Szczytnica, Polska NIP 694-000-14-64.

122248 2008 04 18 A. Wprowadzono zmianę uprawnionego przez wykreślenie wpisu: AES Properties LLC, Wilmington, Delaware 19801, Stany Zjednoczone Ameryki i dokonanie wpisu: MMI-

-IPCO, LLC (Delaware corporation), Delaware, Stany Zjednoczone Ameryki.

122919 2008 04 22 A. Wprowadzono zmianę nazwy uprawnionego przez wykreślenie wpisu: Lubuska Wytwórnia Wódek Gatunkowych POLMOS w Zielonej Górze Spółka Akcyjna, Zielona Góra, Polska i dokonanie wpisu: V & S Luksusowa Zielona Góra Spółka Akcyjna, Zielona Góra, Polska.

123257 2008 04 14 A. Wprowadzono zmianę uprawnionego przez wykreślenie wpisu: ENREM Spółka z o.o., Połaniec, Polska i dokonanie wpisu: ENREM-POŁANIEC Sp. z o.o., Tursko Małe, Polska 830004952.

123571 2008 04 07 A. Wprowadzono zmianę uprawnionego przez wykreślenie wpisu: Duda Marian, Duda Małgorzata Zakład Przetwórstwa Mięsnego, Sosnowiec, Polska i dokonanie wpisu: PRZEDSIĘBIORSTWO PRODUKCYJNO-HANDLOWO-USŁUGOWE „DUDA-BIS” SPÓŁKA Z OGRANICZONĄ ODPOWIEDZIALNOŚCIĄ, Sosnowiec, Polska 276292193.

123572 2008 04 07 A. Wprowadzono zmianę uprawnionego przez wykreślenie wpisu: Duda Marian, Duda Małgorzata Zakład Przetwórstwa Mięsnego, Sosnowiec, Polska i dokonanie wpisu: PRZEDSIĘBIORSTWO PRODUKCYJNO-HANDLOWO-USŁUGOWE „DUDA-BIS” SPÓŁKA Z OGRANICZONĄ ODPOWIEDZIALNOŚCIĄ, Sosnowiec, Polska 276292193.

123573 2008 04 07 A. Wprowadzono zmianę uprawnionego przez wykreślenie wpisu: Duda Marian, Duda Małgorzata Zakład Przetwórstwa Mięsnego, Sosnowiec, Polska i dokonanie wpisu: PRZEDSIĘBIORSTWO PRODUKCYJNO-HANDLOWO-USŁUGOWE „DUDA-BIS” SPÓŁKA Z OGRANICZONĄ ODPOWIEDZIALNOŚCIĄ, Sosnowiec, Polska 276292193.

123574 2008 04 07 A. Wprowadzono zmianę uprawnionego przez wykreślenie wpisu: Duda Marian, Duda Małgorzata Zakład Przetwórstwa Mięsnego, Sosnowiec, Polska i dokonanie wpisu: PRZEDSIĘBIORSTWO PRODUKCYJNO-HANDLOWO-USŁUGOWE „DUDA-BIS” SPÓŁKA Z OGRANICZONĄ ODPOWIEDZIALNOŚCIĄ, Sosnowiec, Polska 276292193.

123575 2008 04 07 A. Wprowadzono zmianę uprawnionego przez wykreślenie wpisu: Duda Marian, Duda Małgorzata Zakład Przetwórstwa Mięsnego, Sosnowiec, Polska i dokonanie wpisu: PRZEDSIĘBIORSTWO PRODUKCYJNO-HANDLOWO-USŁUGOWE „DUDA-BIS” SPÓŁKA Z OGRANICZONĄ ODPOWIEDZIALNOŚCIĄ, Sosnowiec, Polska 276292193.

123576 2008 04 07 A. Wprowadzono zmianę uprawnionego przez wykreślenie wpisu: Duda Marian, Duda Małgorzata Zakład Przetwórstwa Mięsnego, Sosnowiec, Polska i dokonanie wpisu: PRZEDSIĘBIORSTWO PRODUKCYJNO-HANDLOWO-USŁUGOWE „DUDA-BIS” SPÓŁKA Z OGRANICZONĄ ODPOWIEDZIALNOŚCIĄ, Sosnowiec, Polska 276292193.

123577 2008 04 07 A. Wprowadzono zmianę uprawnionego przez wykreślenie wpisu: Duda Marian, Duda Małgorzata Zakład Przetwórstwa Mięsnego, Sosnowiec, Polska i dokonanie wpisu: PRZEDSIĘBIORSTWO PRODUKCYJNO-HANDLOWO-USŁUGOWE „DUDA-BIS” SPÓŁKA Z OGRANICZONĄ ODPOWIEDZIALNOŚCIĄ, Sosnowiec, Polska 276292193.

123578 2008 04 07 A. Wprowadzono zmianę uprawnionego przez wykreślenie wpisu: Duda Marian, Duda Małgorzata Zakład Przetwórstwa Mięsnego, Sosnowiec, Polska i dokonanie wpisu: PRZEDSIĘBIORSTWO PRODUKCYJNO-HANDLOWO-USŁUGOWE „DUDA-BIS” SPÓŁKA Z OGRANICZONĄ ODPOWIEDZIALNOŚCIĄ, Sosnowiec, Polska 276292193.

123579 2008 04 07 A. Wprowadzono zmianę uprawnionego przez wykreślenie wpisu: Duda Marian, Duda Małgorzata Zakład Przetwórstwa Mięsnego, Sosnowiec, Polska i dokonanie wpisu: PRZEDSIĘBIORSTWO PRODUKCYJNO-HANDLOWO-USŁUGOWE

„DUDA-BIS” SPÓŁKA Z OGRANICZONĄ ODPOWIEDZIALNOŚCIĄ, Sosnowiec, Polska 276292193.

123580 2008 04 07 A. Wprowadzono zmianę uprawnionego przez wykreślenie wpisu: Duda Marian, Duda Małgorzata Zakład Przetwórstwa Mięsnego, Sosnowiec, Polska i dokonanie wpisu: PRZEDSIĘBIORSTWO PRODUKCYJNO-HANDLOWO-USŁUGOWE „DUDA-BIS” SPÓŁKA Z OGRANICZONĄ ODPOWIEDZIALNOŚCIĄ, Sosnowiec, Polska 276292193.

123584 2008 04 07 A. Wprowadzono zmianę uprawnionego przez wykreślenie wpisu: Duda Marian, Duda Małgorzata Zakład Przetwórstwa Mięsnego, Sosnowiec, Polska i dokonanie wpisu: PRZEDSIĘBIORSTWO PRODUKCYJNO-HANDLOWO-USŁUGOWE „DUDA-BIS” SPÓŁKA Z OGRANICZONĄ ODPOWIEDZIALNOŚCIĄ, Sosnowiec, Polska 276292193.

123585 2008 04 07 A. Wprowadzono zmianę uprawnionego przez wykreślenie wpisu: Duda Marian, Duda Małgorzata Zakład Przetwórstwa Mięsnego, Sosnowiec, Polska i dokonanie wpisu: PRZEDSIĘBIORSTWO PRODUKCYJNO-HANDLOWO-USŁUGOWE „DUDA-BIS” SPÓŁKA Z OGRANICZONĄ ODPOWIEDZIALNOŚCIĄ, Sosnowiec, Polska 276292193.

123593 2008 04 07 A. Wprowadzono zmianę uprawnionego przez wykreślenie wpisu: Duda Marian, Duda Małgorzata Zakład Przetwórstwa Mięsnego, Sosnowiec, Polska i dokonanie wpisu: PRZEDSIĘBIORSTWO PRODUKCYJNO-HANDLOWO-USŁUGOWE „DUDA-BIS” SPÓŁKA Z OGRANICZONĄ ODPOWIEDZIALNOŚCIĄ, Sosnowiec, Polska 276292193.

123621 2008 04 07 A. Wprowadzono zmianę uprawnionego przez wykreślenie wpisu: Duda Marian, Duda Małgorzata Zakład Przetwórstwa Mięsnego, Sosnowiec, Polska i dokonanie wpisu: PRZEDSIĘBIORSTWO PRODUKCYJNO-HANDLOWO-USŁUGOWE „DUDA-BIS” SPÓŁKA Z OGRANICZONĄ ODPOWIEDZIALNOŚCIĄ, Sosnowiec, Polska 276292193.

124117 2008 04 23 A. Wprowadzono zmianę nazwy uprawnionego przez wykreślenie wpisu: Firma Chemiczna DWORY S.A., Oświęcim, Polska i dokonanie wpisu: SYNTHOS S.A., Oświęcim, Polska 070472049.

124117 2008 04 23 A. Wprowadzono zmianę uprawnionego przez wykreślenie wpisu: SYNTHOS S.A., Oświęcim, Polska 070472049 i dokonanie wpisu: SYNTHOM DWORY Sp. z o.o., Oświęcim, Polska 260133662.

124258 2008 04 14 A. Wprowadzono zmianę nazwy i siedziby uprawnionego przez wykreślenie wpisu: Pharbio Medical Sverige AB, Göteborg, Szwecja i dokonanie wpisu: Pharbio Medical International Aktiebolag, Upplands Väsby, Szwecja.

124511 2008 04 09 A. Wprowadzono zmianę uprawnionego przez wykreślenie wpisu: PoliMarky Spółka z ograniczoną odpowiedzialnością, Rzeszów, Polska i dokonanie wpisu: „POLIMARKY” Marek Kyc Spółka jawna, Rzeszów, Polska 180161195.

124511 2008 04 09 D. Wprowadzono zmianę przez wykreślenie wpisu: „W dniu 28 grudnia 2000 r. zawarto umowę licencyjną niewyłączną i niepełną do używania znaku towarowego do dnia 31 grudnia 2004 r., przez pana Marka Kyca, prowadzącego działalność gospodarczą zorganizowaną w formie Przedsiębiorstwo Produkcyjno-Handlowe „Polimarky”, Rzeszów, Polska” i dokonano wpisu: „W dniu 28 grudnia 2000 r. zawarto umowę licencyjną niewyłączną i niepełną oraz w dniu 30 grudnia 2006 r. zawarto aneks Nr 1/06 do wskazanej umowy, na używanie znaku towarowego do oznaczania produkowanego polichloru winylu oraz reklamy tego wyrobu na czas nieokreślony, przez Marek Kyc Przedsiębiorstwo Produkcyjno-Handlowe POLIMARKY, Rzeszów, Polska”.

124511 2008 04 09 D. Dokonano wpisu: „W dniu 29 grudnia 2006 r. zawarto umowę licencyjną niewyłączną i pełną oraz w dniu 30 grudnia 2006 r. zawarto aneks Nr 1/06 do wskazanej umowy,

na używanie znaku towarowego na czas nieokreślony, przez POLIMARKY Sp. z o.o., Rzeszów, Polska”.

124594 2008 04 07 A. Wprowadzono zmianę uprawnionego przez wykreślenie wpisu: Duda Marian, Duda Małgorzata Zakład Przetwórstwa Mięsnego, Sosnowiec, Polska i dokonanie wpisu: PRZEDSIĘBIORSTWO PRODUKCYJNO-HANDLOWO-USŁUGOWE „DUDA-BIS” SPÓŁKA Z OGRANICZONĄ ODPOWIEDZIALNOŚCIĄ, Sosnowiec, Polska 276292193.

124599 2008 04 07 A. Wprowadzono zmianę uprawnionego przez wykreślenie wpisu: Duda Marian, Duda Małgorzata Zakład Przetwórstwa Mięsnego, Sosnowiec, Polska i dokonanie wpisu: PRZEDSIĘBIORSTWO PRODUKCYJNO-HANDLOWO-USŁUGOWE „DUDA-BIS” SPÓŁKA Z OGRANICZONĄ ODPOWIEDZIALNOŚCIĄ, Sosnowiec, Polska 276292193.

124600 2008 04 07 A. Wprowadzono zmianę uprawnionego przez wykreślenie wpisu: Duda Marian, Duda Małgorzata Zakład Przetwórstwa Mięsnego, Sosnowiec, Polska i dokonanie wpisu: PRZEDSIĘBIORSTWO PRODUKCYJNO-HANDLOWO-USŁUGOWE „DUDA-BIS” SPÓŁKA Z OGRANICZONĄ ODPOWIEDZIALNOŚCIĄ, Sosnowiec, Polska 276292193.

124601 2008 04 07 A. Wprowadzono zmianę uprawnionego przez wykreślenie wpisu: Duda Marian, Duda Małgorzata Zakład Przetwórstwa Mięsnego, Sosnowiec, Polska i dokonanie wpisu: PRZEDSIĘBIORSTWO PRODUKCYJNO-HANDLOWO-USŁUGOWE „DUDA-BIS” SPÓŁKA Z OGRANICZONĄ ODPOWIEDZIALNOŚCIĄ, Sosnowiec, Polska 276292193.

124602 2008 04 07 A. Wprowadzono zmianę uprawnionego przez wykreślenie wpisu: Duda Marian, Duda Małgorzata Zakład Przetwórstwa Mięsnego, Sosnowiec, Polska i dokonanie wpisu: PRZEDSIĘBIORSTWO PRODUKCYJNO-HANDLOWO-USŁUGOWE „DUDA-BIS” SPÓŁKA Z OGRANICZONĄ ODPOWIEDZIALNOŚCIĄ, Sosnowiec, Polska 276292193.

124872 2008 04 22 D. Dokonano wpisu: Naczelnik Dolnośląskiego Urzędu Skarbowego we Wrocławiu dokonał zajęcia prawa ochronnego na znak towarowy R-124872, zgodnie z zawiadomieniem o zajęciu prawa z dnia 24 maja 2007 r. nadesłanym do Urzędu Patentowego RP w dniu 28 maja 2007 r. oraz z zawiadomieniem o zmianie wysokości zajęcia z dnia 27 sierpnia 2007 r. nadesłanym do Urzędu Patentowego w dniu 29 sierpnia 2007 r.

125438 2008 04 23 A. Wprowadzono zmianę uprawnionego przez wykreślenie wpisu: Cellstar, Ltd., Carolton, Stany Zjednoczone Ameryki i dokonanie wpisu: Brightpoint Inc., Plainfield, Stany Zjednoczone Ameryki.

125573 2008 04 09 A. Wprowadzono zmianę siedziby uprawnionego przez wykreślenie wpisu: GERDA SPÓŁKA Z OGRANICZONĄ ODPOWIEDZIALNOŚCIĄ, Warszawa, Polska i dokonanie wpisu: GERDA SPÓŁKA Z OGRANICZONĄ ODPOWIEDZIALNOŚCIĄ, Kraków, Polska.

125815 2008 04 28 A. Wprowadzono zmianę uprawnionego przez wykreślenie wpisu: Duda Marian, Duda Małgorzata Zakład Przetwórstwa Mięsnego, Sosnowiec, Polska i dokonanie wpisu: PRZEDSIĘBIORSTWO PRODUKCYJNO-HANDLOWO-USŁUGOWE „DUDA-BIS” SPÓŁKA Z OGRANICZONĄ ODPOWIEDZIALNOŚCIĄ, Sosnowiec, Polska 276292193.

125888 2008 04 02 A. Wprowadzono zmianę nazwy uprawnionego przez wykreślenie wpisu: RINGFEDER GmbH, Krefeld, Niemcy i dokonanie wpisu: Ringfeder VBG GmbH, Krefeld, Niemcy.

125888 2008 04 02 A. Wprowadzono zmianę uprawnionego przez wykreślenie wpisu: Ringfeder VBG GmbH, Krefeld, Niemcy i dokonanie wpisu: VBG GROUP TRUCK EQUIPMENT GmbH, Krefeld, Niemcy.

125950 2008 04 28 A. Wprowadzono zmianę uprawnionego przez wykreślenie wpisu: Duda Marian, Duda Małgorzata Zakład

Przetwórstwa Mięsnego, Sosnowiec, Polska i dokonanie wpisu: PRZEDSIĘBIORSTWO PRODUKCYJNO-HANDLOWO-USŁUGOWE „DUDA-BIS” SPÓŁKA Z OGRANICZONĄ ODPOWIEDZIALNOŚCIĄ, Sosnowiec, Polska 276292193.

126004 2008 04 28 A. Wprowadzono zmianę uprawnionego przez wykreślenie wpisu: Duda Marian, Duda Małgorzata Zakład Przetwórstwa Mięsnego, Sosnowiec, Polska i dokonanie wpisu: PRZEDSIĘBIORSTWO PRODUKCYJNO-HANDLOWO-USŁUGOWE „DUDA-BIS” SPÓŁKA Z OGRANICZONĄ ODPOWIEDZIALNOŚCIĄ, Sosnowiec, Polska 276292193.

126005 2008 04 28 A. Wprowadzono zmianę uprawnionego przez wykreślenie wpisu: Duda Marian, Duda Małgorzata Zakład Przetwórstwa Mięsnego, Sosnowiec, Polska i dokonanie wpisu: PRZEDSIĘBIORSTWO PRODUKCYJNO-HANDLOWO-USŁUGOWE „DUDA-BIS” SPÓŁKA Z OGRANICZONĄ ODPOWIEDZIALNOŚCIĄ, Sosnowiec, Polska 276292193.

126148 2008 04 02 A. Wprowadzono zmianę nazwy uprawnionego przez wykreślenie wpisu: British Steel Limited, Londyn, Wielka Brytania i dokonanie wpisu: Corus UK Limited, Londyn, Wielka Brytania.

126388 2008 04 09 A. Wprowadzono zmianę uprawnionego przez wykreślenie wpisu: „Polimarky” Spółka z o.o., Rzeszów, Polska i dokonanie wpisu: „POLIMARKY” Marek Kyc Spółka Jawna, Rzeszów, Polska 180161195.

126388 2008 04 09 D. Wprowadzono zmianę przez wykreślenie wpisu: „W dniu 28 grudnia 2000 r. zawarto umowę licencyjną niewyłączną i niepełną do używania znaku towarowego do dnia 31 grudnia 2004 r., przez pana Marka Kyca, prowadzącego działalność gospodarczą zorganizowaną w formie Przedsiębiorstwo Produkcyjno-Handlowe „Polimarky”, Rzeszów, Polska” i dokonano wpisu: „W dniu 28 grudnia 2000 r. zawarto umowę licencyjną niewyłączną i niepełną oraz w dniu 30 grudnia 2006 r. zawarto aneks Nr 1/06 do wskazanej umowy, na używanie znaku towarowego do oznaczania produkowanego polichloru winylu oraz reklamy tego wyrobu na czas nieokreślony, przez Marek Kyc Przedsiębiorstwo Produkcyjno-Handlowe POLIMARKY, Rzeszów, Polska”.

126388 2008 04 09 D. Dokonano wpisu: „W dniu 29 grudnia 2006 r. zawarto umowę licencyjną niewyłączną i pełną oraz w dniu 30 grudnia 2006 r. zawarto aneks Nr 1/06 do wskazanej umowy, na używanie znaku towarowego na czas nieokreślony, przez POLIMARKY Sp. z o.o., Rzeszów, Polska”.

126389 2008 04 09 A. Wprowadzono zmianę uprawnionego przez wykreślenie wpisu: „Polimarky” Spółka z o.o., Rzeszów, Polska i dokonanie wpisu: „POLIMARKY” Marek Kyc Spółka Jawna, Rzeszów, Polska 180161195.

126389 2008 04 09 D. Wprowadzono zmianę przez wykreślenie wpisu: „W dniu 28 grudnia 2000 r. zawarto umowę licencyjną niewyłączną i niepełną do używania znaku towarowego do dnia 31 grudnia 2004 r., przez pana Marka Kyca, prowadzącego działalność gospodarczą zorganizowaną w formie Przedsiębiorstwo Produkcyjno-Handlowe „Polimarky”, Rzeszów, Polska” i dokonano wpisu: „W dniu 28 grudnia 2000 r. zawarto umowę licencyjną niewyłączną i niepełną oraz w dniu 30 grudnia 2006 r. zawarto aneks Nr 1/06 do wskazanej umowy, na używanie znaku towarowego do oznaczania produkowanego polichloru winylu oraz reklamy tego wyrobu na czas nieokreślony, przez Marek Kyc Przedsiębiorstwo Produkcyjno-Handlowe POLIMARKY, Rzeszów, Polska”.

126389 2008 04 09 D. Dokonano wpisu: „W dniu 29 grudnia 2006 r. zawarto umowę licencyjną niewyłączną i pełną oraz w dniu 30 grudnia 2006 r. zawarto aneks Nr 1/06 do wskazanej umowy, na używanie znaku towarowego na czas nieokreślony, przez POLIMARKY Sp. z o.o., Rzeszów, Polska”.

126390 2008 04 09 A. Wprowadzono zmianę uprawnionego przez wykreślenie wpisu: „Polimarky” Spółka z o.o., Rzeszów,

Polska i dokonanie wpisu: „POLIMARKY” Marek Kyc Spółka Jawna, Rzeszów, Polska 180161195.

126390 2008 04 09 D. Wprowadzono zmianę przez wykreślenie wpisu: „W dniu 28 grudnia 2000 r. zawarto umowę licencyjną niewyłączną i niepełną do używania znaku towarowego do dnia 31 grudnia 2004 r., przez pana Marka Kyca, prowadzącego działalność gospodarczą zorganizowaną w formie Przedsiębiorstwo Produkcyjno-Handlowe „Polimarky”, Rzeszów, Polska” i dokonano wpisu: „W dniu 28 grudnia 2000 r. zawarto umowę licencyjną niewyłączną i niepełną oraz w dniu 30 grudnia 2006 r. zawarto aneks Nr 1/06 do wskazanej umowy, na używanie znaku towarowego do oznaczania produkowanego polichlorku winylu oraz reklamy tego wyrobu na czas nieokreślony, przez Marek Kyc Przedsiębiorstwo Produkcyjno-Handlowe POLIMARKY, Rzeszów, Polska”.

126390 2008 04 09 D. Dokonano wpisu: „W dniu 29 grudnia 2006 r. zawarto umowę licencyjną niewyłączną i pełną oraz w dniu 30 grudnia 2006 r. zawarto aneks Nr 1/06 do wskazanej umowy, na używanie znaku towarowego na czas nieokreślony, przez POLIMARKY Sp. z o.o., Rzeszów, Polska”.

126431 2008 04 07 A. Wprowadzono zmianę uprawnionego przez wykreślenie wpisu: Kujundź Małgorzata, Kujundź Radvan Przedsiębiorstwo Produkcyjno-Handlowo-Usługowe RADE, Szczytnica, Polska i dokonanie wpisu: Przedsiębiorstwo Produkcyjno-Handlowo-Usługowe „RADE” Małgorzata Kujundź, Szczytnica, Polska NIP 694-000-14-64.

126461 2008 04 28 A. Wprowadzono zmianę uprawnionego przez wykreślenie wpisu: Duda Marian, Duda Małgorzata Zakład Przetwórstwa Mięsnego, Sosnowiec, Polska i dokonanie wpisu: PRZEDSIĘBIORSTWO PRODUKCYJNO-HANDLOWO-USŁUGOWE „DUDA-BIS” SPÓŁKA Z OGRANICZONĄ ODPOWIEDZIALNOŚCIĄ, Sosnowiec, Polska 276292193.

126462 2008 04 28 A. Wprowadzono zmianę uprawnionego przez wykreślenie wpisu: Duda Marian, Duda Małgorzata Zakład Przetwórstwa Mięsnego, Sosnowiec, Polska i dokonanie wpisu: PRZEDSIĘBIORSTWO PRODUKCYJNO-HANDLOWO-USŁUGOWE „DUDA-BIS” SPÓŁKA Z OGRANICZONĄ ODPOWIEDZIALNOŚCIĄ, Sosnowiec, Polska 276292193.

126708 2008 04 28 A. Wprowadzono zmianę uprawnionego przez wykreślenie wpisu: Duda Marian, Duda Małgorzata Zakład Przetwórstwa Mięsnego, Sosnowiec, Polska i dokonanie wpisu: PRZEDSIĘBIORSTWO PRODUKCYJNO-HANDLOWO-USŁUGOWE „DUDA-BIS” SPÓŁKA Z OGRANICZONĄ ODPOWIEDZIALNOŚCIĄ, Sosnowiec, Polska 276292193.

126741 2008 04 24 A. Wprowadzono zmianę nazwy i siedziby uprawnionego przez wykreślenie wpisu: GDF Grupa Doradców Finansowych Spółka z o.o., Piaseczno, Polska i dokonanie wpisu: GDF Spółka z ograniczoną odpowiedzialnością, Warszawa, Polska 011965890.

127215 2008 04 29 A. Wprowadzono zmianę nazwy uprawnionego przez wykreślenie wpisu: American Home Products Corporation (a Delaware corporation), Madison, Stany Zjednoczone Ameryki i dokonanie wpisu: WYETH, Madison, Stany Zjednoczone Ameryki.

127270 2008 04 24 A. Wprowadzono zmianę nazwy uprawnionego przez wykreślenie wpisu: Firma Chemiczna DWORY S.A., Oświęcim, Polska i dokonanie wpisu: Synthos Spółka Akcyjna, Oświęcim, Polska.

127270 2008 04 24 A. Wprowadzono zmianę nazwy uprawnionego przez wykreślenie wpisu: Synthos Spółka Akcyjna Oświęcim, Polska i dokonanie wpisu: Synthom Dwory Sp. z o.o., Oświęcim, Polska.

127300 2008 04 07 A. Wprowadzono zmianę uprawnionego przez wykreślenie wpisu: Duda Marian, Duda Małgorzata Zakład Przetwórstwa Mięsnego, Sosnowiec, Polska i dokonanie wpisu:

PRZEDSIĘBIORSTWO PRODUKCYJNO-HANDLOWO-USŁUGOWE „DUDA-BIS” SPÓŁKA Z OGRANICZONĄ ODPOWIEDZIALNOŚCIĄ, Sosnowiec, Polska 276292193.

127545 2008 04 01 A. Wprowadzono zmianę uprawnionego przez wykreślenie wpisu: Kociołek Czesław Przedsiębiorstwo Produkcyjno Handlowo Usługowe CZES-POL, Pabianice, Polska i dokonanie wpisu: Małgorzata Maria Kociołek, Wioleta Maria Kociołek, Krzysztof Sebastian Kociołek, Tomasz Paweł Kociołek, Pabianice, Polska.

127678 2008 04 09 A. Wprowadzono zmianę uprawnionego przez wykreślenie wpisu: POLIMARKY Spółka z o.o., Rzeszów, Polska i dokonanie wpisu: „POLIMARKY” Marek Kyc Spółka Jawna, Rzeszów, Polska 180161195.

127678 2008 04 09 D. Wprowadzono zmianę przez wykreślenie wpisu: „W dniu 28 grudnia 2000 r. zawarto umowę licencyjną niewyłączną i niepełną do używania znaku towarowego przez Przedsiębiorstwo Produkcyjno-Handlowe „Polimarky” z siedzibą w Rzeszowie do dnia 31 grudnia 2004 r., i dokonano wpisu: „W dniu 28 grudnia 2000 r. zawarto umowę licencyjną niewyłączną i niepełną oraz w dniu 28 lutego 2001 r. i aneks Nr 2/06 do wskazanej umowy w dniu 30 grudnia 2006 r. na używanie znaku towarowego do oznaczania produkowanego polichlorku winylu oraz reklamy tego wyrobu na czas nieokreślony, przez Marek Kyc Przedsiębiorstwo Produkcyjno-Handlowe POLIMARKY, Rzeszów, Polska”.

127678 2008 04 09 D. Dokonano wpisu: „W dniu 29 grudnia 2006 r. zawarto umowę licencyjną niewyłączną i pełną oraz w dniu 30 grudnia 2006 r. zawarto aneks Nr 1/06 do wskazanej umowy, na używanie znaku towarowego na czas nieokreślony, przez POLIMARKY Sp. z o.o., Rzeszów, Polska”.

127736 2008 04 01 A. Wprowadzono zmianę nazwy uprawnionego przez wykreślenie wpisu: TBD Spółka Akcyjna, Dębica, Polska i dokonanie wpisu: TIKKURILA POLSKA Spółka Akcyjna, Dębica, Polska.

127768 2008 04 01 A. Wprowadzono zmianę nazwy uprawnionego przez wykreślenie wpisu: TBD Spółka Akcyjna, Dębica, Polska i dokonanie wpisu: TIKKURILA POLSKA Spółka Akcyjna, Dębica, Polska.

127770 2008 04 01 A. Wprowadzono zmianę nazwy uprawnionego przez wykreślenie wpisu: TBD Spółka Akcyjna, Dębica, Polska i dokonanie wpisu: TIKKURILA POLSKA Spółka Akcyjna, Dębica, Polska.

128021 2008 04 01 A. Wprowadzono zmianę nazwy uprawnionego przez wykreślenie wpisu: Kociołek Czesław Przedsiębiorstwo Produkcyjno Handlowo Usługowe CZES-POL, Pabianice, Polska i dokonanie wpisu: Małgorzata Maria Kociołek, Wioleta Maria Kociołek, Krzysztof Sebastian Kociołek, Tomasz Paweł Kociołek, Pabianice, Polska.

128081 2008 04 07 A. Wprowadzono zmianę uprawnionego przez wykreślenie wpisu: Duda Marian, Duda Małgorzata Zakład Przetwórstwa Mięsnego, Sosnowiec, Polska i dokonanie wpisu: PRZEDSIĘBIORSTWO PRODUKCYJNO-HANDLOWO-USŁUGOWE „DUDA-BIS” SPÓŁKA Z OGRANICZONĄ ODPOWIEDZIALNOŚCIĄ, Sosnowiec, Polska 276292193.

128918 2008 04 01 A. Wprowadzono zmianę uprawnionego przez wykreślenie wpisu: Jedliński Stanisław Przedsiębiorstwo Produkcyjno Handlowo Usługowe SPORTATUT, Dębica, Polska i dokonanie wpisu: Przedsiębiorstwo Produkcyjno – Handlowo – Usługowe SPORTATUT Spółka z ograniczoną odpowiedzialnością, Nagawczyna, Polska 691532279.

128918 2008 04 01 A. Wprowadzono zmianę nazwy uprawnionego przez wykreślenie wpisu: Przedsiębiorstwo Produkcyjno – Handlowo – Usługowe SPORTATUT Spółka z ograniczoną odpowiedzialnością, Nagawczyna, Polska 691532279 i dokonanie wpisu:

SPORTATUT Spółka z ograniczoną odpowiedzialnością, Nagawczyna, Polska 691532279.

128918 2008 04 01 A. Wprowadzono zmianę nazwy uprawnionego przez wykreślenie wpisu: SPORTATUT Spółka z ograniczoną odpowiedzialnością, Nagawczyna, Polska 691532279 i dokonanie wpisu: „Olimp Laboratories” Spółka z ograniczoną odpowiedzialnością, Nagawczyna, Polska 691532279.

128922 2008 04 01 A. Wprowadzono zmianę uprawnionego przez wykreślenie wpisu: Jedliński Stanisław Przedsiębiorstwo Produkcyjno Handlowo Usługowe SPORTATUT, Dębica, Polska 850025217 i dokonanie wpisu: Przedsiębiorstwo Produkcyjno – Handlowo – Usługowe SPORTATUT Spółka z ograniczoną odpowiedzialnością, Nagawczyna, Polska 691532279.

128922 2008 04 01 A. Wprowadzono zmianę nazwy uprawnionego przez wykreślenie wpisu: Przedsiębiorstwo Produkcyjno – Handlowo – Usługowe SPORTATUT Spółka z ograniczoną odpowiedzialnością, Nagawczyna, Polska 691532279 i dokonanie wpisu: SPORTATUT Spółka z ograniczoną odpowiedzialnością, Nagawczyna, Polska 691532279.

128922 2008 04 01 A. Wprowadzono zmianę nazwy uprawnionego przez wykreślenie wpisu: SPORTATUT Spółka z ograniczoną odpowiedzialnością, Nagawczyna, Polska 691532279 i dokonanie wpisu: „Olimp Laboratories” Spółka z ograniczoną odpowiedzialnością, Nagawczyna, Polska 691532279.

129005 2008 04 18 A. Wprowadzono zmianę uprawnionego przez wykreślenie wpisu: Malden Mills Industries, Incorporated, Lawrence, Stany Zjednoczone Ameryki i dokonanie wpisu: MMI-IPCO, LLC (Delaware corporation), Delaware, Stany Zjednoczone Ameryki.

129262 2008 04 02 A. Wprowadzono zmianę uprawnionego przez wykreślenie wpisu: Jedliński Stanisław Przedsiębiorstwo Produkcyjno Handlowo Usługowe SPORTATUT, Dębica, Polska i dokonanie wpisu: Przedsiębiorstwo Produkcyjno – Handlowo – Usługowe SPORTATUT Spółka z ograniczoną odpowiedzialnością, Nagawczyna, Polska 691532279.

129262 2008 04 02 A. Wprowadzono zmianę nazwy uprawnionego przez wykreślenie wpisu: Przedsiębiorstwo Produkcyjno – Handlowo – Usługowe SPORTATUT Spółka z ograniczoną odpowiedzialnością, Nagawczyna, Polska 691532279 i dokonanie wpisu: SPORTATUT Spółka z ograniczoną odpowiedzialnością, Nagawczyna, Polska 691532279.

129262 2008 04 02 A. Wprowadzono zmianę nazwy uprawnionego przez wykreślenie wpisu: SPORTATUT Spółka z ograniczoną odpowiedzialnością, Nagawczyna, Polska 691532279 i dokonanie wpisu: „Olimp Laboratories” Spółka z ograniczoną odpowiedzialnością, Nagawczyna, Polska 691532279.

129308 2008 04 18 A. Wprowadzono zmianę uprawnionego przez wykreślenie wpisu: Malden Mills Industries, Incorporated, Lawrence, Stany Zjednoczone Ameryki i dokonanie wpisu: MMI-IPCO, LLC (Delaware corporation), Delaware, Stany Zjednoczone Ameryki.

129466 2008 04 24 A. Wprowadzono zmianę uprawnionego przez wykreślenie wpisu: Rusocki Janusz, Tomal Tadeusz Przedsiębiorstwo TAJA S.C., Nieszawa, Polska i dokonanie wpisu: TAJA Sp. z o.o., Nieszawa, Polska.

129467 2008 04 24 A. Wprowadzono zmianę uprawnionego przez wykreślenie wpisu: Rusocki Janusz, Tomal Tadeusz Przedsiębiorstwo TAJA S.C., Nieszawa, Polska i dokonanie wpisu: TAJA Sp. z o.o., Nieszawa, Polska.

129492 2008 04 18 A. Wprowadzono zmianę uprawnionego przez wykreślenie wpisu: AES Properties LLC, Wilmington, Delaware 19801, Stany Zjednoczone Ameryki i dokonanie wpisu: MMI-IPCO, LLC (Delaware corporation), Stany Zjednoczone Ameryki.

129540 2008 04 02 A. Wprowadzono zmianę uprawnionego przez wykreślenie wpisu: Jedliński Stanisław Przedsiębiorstwo Produkcyjno Handlowo Usługowe SPORTATUT, Dębica, Polska 850025217 i dokonanie wpisu: Przedsiębiorstwo Produkcyjno – Handlowo – Usługowe SPORTATUT Spółka z ograniczoną odpowiedzialnością, Nagawczyna, Polska 691532279.

129540 2008 04 02 A. Wprowadzono zmianę nazwy uprawnionego przez wykreślenie wpisu: Przedsiębiorstwo Produkcyjno – Handlowo – Usługowe SPORTATUT Spółka z ograniczoną odpowiedzialnością, Nagawczyna, Polska 691532279 i dokonanie wpisu: SPORTATUT Spółka z ograniczoną odpowiedzialnością, Nagawczyna, Polska 691532279.

129540 2008 04 02 A. Wprowadzono zmianę nazwy uprawnionego przez wykreślenie wpisu: SPORTATUT Spółka z ograniczoną odpowiedzialnością, Nagawczyna, Polska 691532279 i dokonanie wpisu: „Olimp Laboratories” Spółka z ograniczoną odpowiedzialnością, Nagawczyna, Polska 691532279.

129862 2008 04 02 A. Wprowadzono zmianę uprawnionego przez wykreślenie wpisu: Jedliński Stanisław Przedsiębiorstwo Produkcyjno Handlowo Usługowe SPORTATUT, Dębica, Polska 850025217 i dokonanie wpisu: Przedsiębiorstwo Produkcyjno – Handlowo – Usługowe SPORTATUT Spółka z ograniczoną odpowiedzialnością, Nagawczyna, Polska 691532279.

129862 2008 04 02 A. Wprowadzono zmianę nazwy uprawnionego przez wykreślenie wpisu: Przedsiębiorstwo Produkcyjno – Handlowo – Usługowe SPORTATUT Spółka z ograniczoną odpowiedzialnością, Nagawczyna, Polska 691532279 i dokonanie wpisu: SPORTATUT Spółka z ograniczoną odpowiedzialnością, Nagawczyna, Polska 691532279.

129862 2008 04 02 A. Wprowadzono zmianę nazwy uprawnionego przez wykreślenie wpisu: SPORTATUT Spółka z ograniczoną odpowiedzialnością, Nagawczyna, Polska 691532279 i dokonanie wpisu: „Olimp Laboratories” Spółka z ograniczoną odpowiedzialnością, Nagawczyna, Polska 691532279.

129863 2008 04 02 A. Wprowadzono zmianę uprawnionego przez wykreślenie wpisu: Jedliński Stanisław Przedsiębiorstwo Produkcyjno Handlowo Usługowe SPORTATUT, Dębica, Polska 850025217 i dokonanie wpisu: Przedsiębiorstwo Produkcyjno – Handlowo – Usługowe SPORTATUT Spółka z ograniczoną odpowiedzialnością, Nagawczyna, Polska 691532279.

129863 2008 04 02 A. Wprowadzono zmianę nazwy uprawnionego przez wykreślenie wpisu: Przedsiębiorstwo Produkcyjno – Handlowo – Usługowe SPORTATUT Spółka z ograniczoną odpowiedzialnością, Nagawczyna, Polska 691532279 i dokonanie wpisu: SPORTATUT Spółka z ograniczoną odpowiedzialnością, Nagawczyna, Polska 691532279.

129863 2008 04 02 A. Wprowadzono zmianę nazwy uprawnionego przez wykreślenie wpisu: SPORTATUT Spółka z ograniczoną odpowiedzialnością, Nagawczyna, Polska 691532279 i dokonanie wpisu: „Olimp Laboratories” Spółka z ograniczoną odpowiedzialnością, Nagawczyna, Polska 691532279.

130586 2008 04 07 A. Wprowadzono zmianę uprawnionego przez wykreślenie wpisu: Duda Marian, Duda Małgorzata Zakład Przetwórstwa Mięsnego, Sosnowiec, Polska i dokonanie wpisu: PRZEDSIĘBIORSTWO PRODUKCYJNO-HANDLOWO-USŁUGOWE „DUDA-BIS” SPÓŁKA Z OGRANICZONĄ ODPOWIEDZIALNOŚCIĄ, Sosnowiec, Polska 276292193.

130649 2008 04 07 A. Wprowadzono zmianę uprawnionego przez wykreślenie wpisu: Duda Marian, Duda Małgorzata Zakład Przetwórstwa Mięsnego, Sosnowiec, Polska i dokonanie wpisu: PRZEDSIĘBIORSTWO PRODUKCYJNO-HANDLOWO-USŁUGOWE „DUDA-BIS” SPÓŁKA Z OGRANICZONĄ ODPOWIEDZIALNOŚCIĄ, Sosnowiec, Polska 276292193.

131350 2008 04 25 A. Wprowadzono zmianę siedziby uprawnionego przez wykreślenie wpisu: TAN-VIET International Ltd. Sp. z o.o., Gdańsk, Polska i dokonanie wpisu: „TAN-VIET INTERNATIONAL LTD” Sp. z o.o., Łęgowo, Polska 190928068.

131556 2008 04 02 A. Wprowadzono zmianę uprawnionego przez wykreślenie wpisu: Jedliński Stanisław Przedsiębiorstwo Produkcyjno Handlowo Usługowe SPORTATUT, Dębica, Polska i dokonanie wpisu: Przedsiębiorstwo Produkcyjno – Handlowo – Usługowe SPORTATUT Spółka z ograniczoną odpowiedzialnością, Nagawczyna, Polska 691532279.

131556 2008 04 02 A. Wprowadzono zmianę nazwy uprawnionego przez wykreślenie wpisu: Przedsiębiorstwo Produkcyjno – Handlowo – Usługowe SPORTATUT Spółka z ograniczoną odpowiedzialnością, Nagawczyna, Polska 691532279 i dokonanie wpisu: SPORTATUT Spółka z ograniczoną odpowiedzialnością, Nagawczyna, Polska 691532279.

131556 2008 04 02 A. Wprowadzono zmianę nazwy uprawnionego przez wykreślenie wpisu: SPORTATUT Spółka z ograniczoną odpowiedzialnością, Nagawczyna, Polska 691532279 i dokonanie wpisu: „Olimp Laboratories” Spółka z ograniczoną odpowiedzialnością, Nagawczyna, Polska 691532279.

131564 2008 04 02 A. Wprowadzono zmianę uprawnionego przez wykreślenie wpisu: Jedliński Stanisław Przedsiębiorstwo Produkcyjno Handlowo Usługowe SPORTATUT, Dębica, Polska 850025217 i dokonanie wpisu: Przedsiębiorstwo Produkcyjno – Handlowo – Usługowe SPORTATUT Spółka z ograniczoną odpowiedzialnością, Nagawczyna, Polska 691532279.

131564 2008 04 02 A. Wprowadzono zmianę nazwy uprawnionego przez wykreślenie wpisu: Przedsiębiorstwo Produkcyjno – Handlowo – Usługowe SPORTATUT Spółka z ograniczoną odpowiedzialnością, Nagawczyna, Polska 691532279 i dokonanie wpisu: SPORTATUT Spółka z ograniczoną odpowiedzialnością, Nagawczyna, Polska 691532279.

131564 2008 04 02 A. Wprowadzono zmianę nazwy uprawnionego przez wykreślenie wpisu: SPORTATUT Spółka z ograniczoną odpowiedzialnością, Nagawczyna, Polska 691532279 i dokonanie wpisu: „Olimp Laboratories” Spółka z ograniczoną odpowiedzialnością, Nagawczyna, Polska 691532279.

131586 2008 04 07 A. Wprowadzono zmianę uprawnionego przez wykreślenie wpisu: Duda Marian, Duda Małgorzata Zakład Przetwórstwa Mięsnego, Sosnowiec, Polska i dokonanie wpisu: PRZEDSIĘBIORSTWO PRODUKCYJNO-HANDLOWO-USŁUGOWE „DUDA-BIS” SPÓŁKA Z OGRANICZONĄ ODPOWIEDZIALNOŚCIĄ, Sosnowiec, Polska 276292193.

131589 2008 04 22 D. Dokonano wpisu: Naczelnik Dolnośląskiego Urzędu Skarbowego we Wrocławiu dokonał zajęcia prawa ochronnego na znak towarowy R-131589, zgodnie z zawiadomieniem o zajęciu prawa z dnia 24 maja 2007 r. nadesłanym do Urzędu Patentowego RP w dniu 28 maja 2007 r. oraz z zawiadomieniem o zmianie wysokości zajęcia z dnia 27 sierpnia 2007 r. nadesłanym do Urzędu Patentowego w dniu 29 sierpnia 2007 r.

131648 2008 04 02 A. Wprowadzono zmianę uprawnionego przez wykreślenie wpisu: Jedliński Stanisław Przedsiębiorstwo Produkcyjno Handlowo Usługowe SPORTATUT, Dębica, Polska 850025217 i dokonanie wpisu: Przedsiębiorstwo Produkcyjno – Handlowo – Usługowe SPORTATUT Spółka z ograniczoną odpowiedzialnością, Nagawczyna, Polska 691532279.

131648 2008 04 02 A. Wprowadzono zmianę nazwy uprawnionego przez wykreślenie wpisu: Przedsiębiorstwo Produkcyjno – Handlowo – Usługowe SPORTATUT Spółka z ograniczoną odpowiedzialnością, Nagawczyna, Polska 691532279 i dokonanie wpisu: SPORTATUT Spółka z ograniczoną odpowiedzialnością, Nagawczyna, Polska 691532279.

131648 2008 04 02 A. Wprowadzono zmianę nazwy uprawnionego przez wykreślenie wpisu: SPORTATUT Spółka z ograniczoną odpowiedzialnością, Nagawczyna, Polska 691532279 i dokonanie wpisu: „Olimp Laboratories” Spółka z ograniczoną odpowiedzialnością, Nagawczyna, Polska 691532279.

131828 2008 04 02 A. Wprowadzono zmianę uprawnionego przez wykreślenie wpisu: Jedliński Stanisław Przedsiębiorstwo Produkcyjno Handlowo Usługowe SPORTATUT, Dębica, Polska i dokonanie wpisu: Przedsiębiorstwo Produkcyjno – Handlowo – Usługowe SPORTATUT Spółka z ograniczoną odpowiedzialnością, Nagawczyna, Polska 691532279.

131828 2008 04 02 A. Wprowadzono zmianę nazwy uprawnionego przez wykreślenie wpisu: Przedsiębiorstwo Produkcyjno – Handlowo – Usługowe SPORTATUT Spółka z ograniczoną odpowiedzialnością, Nagawczyna, Polska 691532279 i dokonanie wpisu: SPORTATUT Spółka z ograniczoną odpowiedzialnością, Nagawczyna, Polska 691532279.

131828 2008 04 02 A. Wprowadzono zmianę nazwy uprawnionego przez wykreślenie wpisu: SPORTATUT Spółka z ograniczoną odpowiedzialnością, Nagawczyna, Polska 691532279 i dokonanie wpisu: „Olimp Laboratories” Spółka z ograniczoną odpowiedzialnością, Nagawczyna, Polska 691532279.

132241 2008 04 24 A. Wprowadzono zmianę uprawnionego przez wykreślenie wpisu: Rusocki Janusz, Tomal Tadeusz Przedsiębiorstwo TAJA S.C., Nieszawa, Polska i dokonanie wpisu: TAJA Sp. z o.o., Nieszawa, Polska.

132242 2008 04 24 A. Wprowadzono zmianę uprawnionego przez wykreślenie wpisu: Rusocki Janusz, Tomal Tadeusz Przedsiębiorstwo TAJA S.C., Nieszawa, Polska i dokonanie wpisu: TAJA Sp. z o.o., Nieszawa, Polska.

132243 2008 04 24 A. Wprowadzono zmianę uprawnionego przez wykreślenie wpisu: Rusocki Janusz, Tomal Tadeusz Przedsiębiorstwo TAJA S.C., Nieszawa, Polska i dokonanie wpisu: TAJA Sp. z o.o., Nieszawa, Polska.

133001 2008 04 23 A. Wprowadzono zmianę uprawnionego przez wykreślenie wpisu: Przedsiębiorstwo Produkcyjne HELLENA S.A., Kalisz, Polska i dokonanie wpisu: Jutrzenka S.A., Bydgoszcz, Polska 090205344.

133234 2008 04 23 A. Wprowadzono zmianę uprawnionego przez wykreślenie wpisu: Przedsiębiorstwo Produkcyjne HELLENA S.A., Kalisz, Polska i dokonanie wpisu: Jutrzenka S.A., Bydgoszcz, Polska 090205344.

133502 2008 04 16 A. Wprowadzono zmianę uprawnionego przez wykreślenie wpisu: Grupa Kapitałowa AXA Sp. z o.o., Gliwice, Polska i dokonanie wpisu: Lantmännen Axa AB, Järna, Szwecja.

133552 2008 04 14 A. Wprowadzono zmianę uprawnionego przez wykreślenie wpisu: FABRICAS AGRUPADAS DE MUNECAS DE ONIL, S.A., ONIL (Alicante), Hiszpania i dokonanie wpisu: INVERSIONES FADIVER, S.A., ONIL (Alicante), Hiszpania.

133552 2008 04 14 A. Wprowadzono zmianę nazwy uprawnionego przez wykreślenie wpisu: INVERSIONES FADIVER, S.A., ONIL (Alicante), Hiszpania i dokonanie wpisu: FABRICAS AGRUPADAS DE MUNECAS DE ONIL, S.A., ONIL (Alicante), Hiszpania.

133553 2008 04 14 A. Wprowadzono zmianę uprawnionego przez wykreślenie wpisu: FABRICAS AGRUPADAS DE MUNECAS DE ONIL, S.A., ONIL (Alicante), Hiszpania i dokonanie wpisu: INVERSIONES FADIVER, S.A., ONIL (Alicante), Hiszpania.

133553 2008 04 14 A. Wprowadzono zmianę nazwy uprawnionego przez wykreślenie wpisu: INVERSIONES FADIVER, S.A., ONIL (Alicante), Hiszpania i dokonanie wpisu: FABRICAS AGRUPADAS DE MUNECAS DE ONIL, S.A., ONIL (Alicante), Hiszpania.

133554 2008 04 14 A. Wprowadzono zmianę uprawnionego przez wykreślenie wpisu: FABRICAS AGRUPADAS DE MUNECAS DE

ONIL, S.A., ONIL (Alicante), Hiszpania i dokonanie wpisu: INVERSIONES FADIVER, S.A., ONIL (Alicante), Hiszpania.

133554 2008 04 14 A. Wprowadzono zmianę nazwy uprawnionego przez wykreślenie wpisu: INVERSIONES FADIVER, S.A., ONIL (Alicante), Hiszpania i dokonanie wpisu: FABRICAS AGRUPADAS DE MUÑECAS DE ONIL, S.A., ONIL (Alicante), Hiszpania.

134381 2008 04 24 A. Wprowadzono zmianę uprawnionego przez wykreślenie wpisu: INTERGAZ Spółka z o.o., Nowiny k. Kielc ul. Przemysłowa 13, Polska i dokonanie wpisu: „INTERGAZ – SYSTEM” Sp. z o.o., Nowiny, Polska 291151489.

134382 2008 04 24 A. Wprowadzono zmianę uprawnionego przez wykreślenie wpisu: INTERGAZ Spółka z o.o., Nowiny k. Kielc ul. Przemysłowa 13, Polska i dokonanie wpisu: „INTERGAZ – SYSTEM” Sp. z o.o., Nowiny, Polska 291151489.

134383 2008 04 24 A. Wprowadzono zmianę uprawnionego przez wykreślenie wpisu: INTERGAZ Spółka z o.o., Nowiny k. Kielc ul. Przemysłowa 13, Polska i dokonanie wpisu: „INTERGAZ – SYSTEM” Sp. z o.o., Nowiny, Polska 291151489.

134771 2008 04 02 A. Wprowadzono zmianę nazwy uprawnionego przez wykreślenie wpisu: Lubuska Wytwórnia Wódek Gatunkowych „POLMOS” Spółka Akcyjna, 65-958 Zielona Góra ul. Jedności 59, Polska i dokonanie wpisu: V & S Luksusowa Zielona Góra Spółka Akcyjna, Zielona Góra, Polska.

134855 2008 04 22 A. Wprowadzono zmianę uprawnionego przez wykreślenie wpisu: Wojskowy Klub Sportowy „ZAWISZA”, 85-915 Bydgoszcz ul. Gdańska 163, Polska i dokonanie wpisu: Wojskowy Klub Sportowy „ZAWISZA” w likwidacji, Bydgoszcz, Polska 000796795.

134855 2008 04 22 A. Wprowadzono zmianę uprawnionego przez wykreślenie wpisu: Wojskowy Klub Sportowy „ZAWISZA” w likwidacji, Bydgoszcz, Polska 000796795 i dokonanie wpisu: Cywilno-Wojskowy Związek Sportowy „ZAWISZA” Bydgoszcz, Polska 340029894.

135651 2008 04 02 A. Wprowadzono zmianę uprawnionego przez wykreślenie wpisu: ATLAS Spółka z o.o., Łódź, Polska 100253695 i dokonanie wpisu: Nowa Dolina Nidy Sp. z o.o., Leszce, Polska 592200559.

135720 2008 04 14 A. Wprowadzono zmianę uprawnionego przez wykreślenie wpisu: FABRICAS AGRUPADAS DE MUNEAS DE ONIL, S.A., ONIL (Alicante), Hiszpania i dokonanie wpisu: INVERSIONES FADIVER, S.A., ONIL (Alicante), Hiszpania.

135720 2008 04 14 A. Wprowadzono zmianę nazwy uprawnionego przez wykreślenie wpisu: INVERSIONES FADIVER, S.A., ONIL (Alicante), Hiszpania i dokonanie wpisu: FABRICAS AGRUPADAS DE MUÑECAS DE ONIL, S.A., ONIL (Alicante), Hiszpania.

136842 2008 04 22 D. Dokonano wpisu: Na podstawie tytułu wykonawczego: Postanowienie Sądu Rejonowego w Zawierciu z dnia 15 października 2004 r. sygnatura akt I Co 1349/04 zaopatrzone w klauzulę wykonalności z dnia 29 listopada 2004 r. oraz Bankowy tytuł egzekucyjny z dnia 28 lipca 2004 r., sygnatura akt 6/2004 zaopatrzone w klauzulę wykonalności z dnia 29 listopada 2004 r. Komornik Sądowy Rewiru I przy Sądzie Rejonowym w Zawierciu dokonał zajęcia prawa ochronnego na znak towarowy R-136842 na rzecz wierzyciela: Kredyt Bank S.A. I Oddział w Katowicach z siedzibą w Katowicach.

137067 2008 04 24 A. Wprowadzono zmianę adresu uprawnionego przez wykreślenie wpisu: Servodata Elektronik Sp. z o.o., 20-718 Lublin Al. Kraśnicka 35, Polska i dokonanie wpisu: Servodata Elektronik Sp. z o.o., Lublin, Polska.

137825 2008 04 11 A. Wprowadzono zmianę uprawnionego przez wykreślenie wpisu: Farysej Zenon Firma Prywatna AGROFAR, 73-200 Choszczno Bonin, Polska i dokonanie wpisu: KARO Sp. z o.o., Kostrzyn nad Odrą, Polska.

137826 2008 04 11 A. Wprowadzono zmianę uprawnionego przez wykreślenie wpisu: Farysej Zenon Firma Prywatna AGROFAR, 73-200 Choszczno Bonin, Polska i dokonanie wpisu: KARO Sp. z o.o., Kostrzyn nad Odrą, Polska.

137827 2008 04 11 A. Wprowadzono zmianę uprawnionego przez wykreślenie wpisu: Farysej Zenon Firma Prywatna AGROFAR, 73-200 Choszczno Bonin, Polska i dokonanie wpisu: KARO Sp. z o.o., Kostrzyn nad Odrą, Polska.

137828 2008 04 11 A. Wprowadzono zmianę uprawnionego przez wykreślenie wpisu: Farysej Zenon Firma Prywatna AGROFAR, 73-200 Choszczno Bonin, Polska i dokonanie wpisu: KARO Sp. z o.o., Kostrzyn nad Odrą, Polska.

137829 2008 04 11 A. Wprowadzono zmianę uprawnionego przez wykreślenie wpisu: Farysej Zenon Firma Prywatna AGROFAR, 73-200 Choszczno Bonin, Polska i dokonanie wpisu: KARO Sp. z o.o., Kostrzyn nad Odrą, Polska.

137912 2008 04 09 A. Wprowadzono zmianę siedziby uprawnionego przez wykreślenie wpisu: GERDA SPÓŁKA Z OGRANICZONĄ ODPOWIEDZIALNOŚCIĄ, 02-232 Warszawa ul. Łopuszańska 49/53, Polska i dokonanie wpisu: GERDA SPÓŁKA Z OGRANICZONĄ ODPOWIEDZIALNOŚCIĄ, Kraków, Polska.

137963 2008 04 18 A. Wprowadzono zmianę uprawnionego przez wykreślenie wpisu: Marek Alfred Kopras, 64510 Wronki ul. Dr Ignacego Zimniaka 8 m 2, Polska i dokonanie wpisu: KOPRAS SPÓŁKA Z OGRANICZONĄ ODPOWIEDZIALNOŚCIĄ, Wronki, Polska 570151631.

138141 2008 04 07 A. Wprowadzono zmianę nazwy uprawnionego przez wykreślenie wpisu: Szłapa Wiesława P.P.H.U. „ModeMa” Konfekcja Damska Import-Eksport, 32-651 Nowa Wieś Łęki 109, Polska 070212390 i dokonanie wpisu: Wiesława Szłapa P.P.H.U. „MODEMA”, Łęki, Polska 070212390.

138142 2008 04 09 A. Wprowadzono zmianę adresu uprawnionego przez wykreślenie wpisu: Pomorskie Hurtowe Centrum Rolno-Spożywcze S.A., 80-262 Gdańsk ul. Małachowskiego 1, Polska i dokonanie wpisu: Pomorskie Hurtowe Centrum Rolno-Spożywcze S.A., Gdańsk, Polska.

138214 2008 04 24 A. Wprowadzono zmianę adresu uprawnionego przez wykreślenie wpisu: Servodata Elektronik Sp. z o.o., 20-718 Lublin Al. Kraśnicka 35, Polska i dokonanie wpisu: Servodata Elektronik Sp. z o.o., Lublin, Polska.

138502 2008 04 02 A. Wprowadzono zmianę adresu uprawnionego przez wykreślenie wpisu: DRAGONAZ Spółka z o.o., 54-530 Wrocław ul. Jerzmanowska 9, Polska i dokonanie wpisu: DRAGONAZ Spółka z o.o., Wrocław, Polska.

138516 2008 04 24 A. Wprowadzono zmianę uprawnionego przez wykreślenie wpisu: Zakład Budowlano-Remontowy „BUDREM” Spółka Jawna Ryszard Wilczewski, Eugeniusz Zamysłowski, Waldemar Zdziabek, 63-400 Ostrów Wielkopolski ul., Poznańska 87, Polska i dokonanie wpisu: Zakład Budowlano-Remontowy „BUDREM” Spółka Jawna Ryszard Wilczewski, Waldemar Zdziabek, Ostrów Wielkopolski, Polska 008416645.

139928 2008 04 11 A. Wprowadzono zmianę uprawnionego przez wykreślenie wpisu: MÜELHENS GmbH & Co. KG, Venloer Str. 241-245 50823 Kolonia, Niemcy i dokonanie wpisu: Mäurer + Wirtz GmbH & Co. KG, Stolberg, Niemcy.

140844 2008 04 09 A. Wprowadzono zmianę siedziby uprawnionego przez wykreślenie wpisu: GERDA SPÓŁKA Z OGRANICZONĄ ODPOWIEDZIALNOŚCIĄ, 02-232 Warszawa ul. Łopuszańska 49/53, Polska i dokonanie wpisu: GERDA SPÓŁKA Z OGRANICZONĄ ODPOWIEDZIALNOŚCIĄ, Kraków, Polska.

141151 2008 04 02 A. Wprowadzono zmianę uprawnionego przez wykreślenie wpisu: Pfizer Inc. 235 East 42nd Street Nowy Jork Nowy Jork 10017, Stany Zjednoczone Ameryki i dokonanie wpisu:

Pfizer Products Inc., (a Connecticut corporation), Groton, Stany Zjednoczone Ameryki.

141707 2008 04 02 A. Wprowadzono zmianę nazwy uprawnionego przez wykreślenie wpisu: Ginter Jacek Specjalistyczne Przedsiębiorstwo Budowy Instalacji Grzewczych i Urządzeń do Ochrony Środowiska „ECO-INSTAL”, 61-249 Poznań ul. Obodrzycka 61, Polska i dokonanie wpisu: „ECO-INSTAL” Technika Ochrony Powietrza Jacek Günther-Ślaski, Poznań, Polska.

141731 2008 04 07 A. Wprowadzono zmianę uprawnionego przez wykreślenie wpisu: PRZEDSIĘBIORSTWO HANDLOWO-USŁUGOWE MERK-POL Sp. z o.o., 04-523 Warszawa ul. Bychowska 2a, Polska i dokonanie wpisu: „ANFI” Jacek Filochowski, Warszawa, Polska 006924797.

142139 2008 04 02 A. Wprowadzono zmianę nazwy uprawnionego przez wykreślenie wpisu: Przedsiębiorstwo Produkcyjno Handlowo Usługowe „SPORTATUT” Sp. z o.o., 39-200 Dębica Nagawczyna 109c, Polska i dokonanie wpisu: SPORTATUT Spółka z ograniczoną odpowiedzialnością, Nagawczyna, Polska 691532279.

142139 2008 04 02 A. Wprowadzono zmianę nazwy uprawnionego przez wykreślenie wpisu: SPORTATUT Spółka z ograniczoną odpowiedzialnością, Nagawczyna, Polska 691532279 i dokonanie wpisu: „Olimp Laboratories” Spółka z ograniczoną odpowiedzialnością, Nagawczyna, Polska 691532279.

142292 2008 04 07 A. Wprowadzono zmianę uprawnionego przez wykreślenie wpisu: Kopalnia Węgla Brunatnego „Bełchatów” w Rogowcu, 97-300 Piotrków Trybunalski, Polska i dokonanie wpisu: BOT Kopalnia Węgla Brunatnego Bełchatów Spółka Akcyjna, Rogowiec, Polska 000560236.

143285 2008 04 22 D. Dokonano wpisu: Naczelnik Dolnośląskiego Urzędu Skarbowego we Wrocławiu dokonał zajęcia prawa ochronnego na znak towarowy R-143285, zgodnie z zawiadomieniem o zajęciu prawa z dnia 24 maja 2007 r. nadesłanym do Urzędu Patentowego RP w dniu 28 maja 2007 r. oraz z zawiadomieniem o zmianie wysokości zajęcia z dnia 27 sierpnia 2007 r. nadesłanym do Urzędu Patentowego w dniu 29 sierpnia 2007 r.

143869 2008 04 02 A. Wprowadzono zmianę nazwy uprawnionego przez wykreślenie wpisu: „FUTURE SYSTEM” Spółka z o.o., 04-866 Warszawa Wał Miedzeszyński 217, Polska i dokonanie wpisu: PREMIUM NIERUCHOMOŚCI Sp. z o.o., Warszawa, Polska.

144744 2008 04 11 A. Wprowadzono zmianę adresu uprawnionego przez wykreślenie wpisu: Chem & Pol Co Głuchowski Eugeniusz, 01-793 Warszawa ul. Rydygiera 12 p. 611, Polska i dokonanie wpisu: Chem & Pol Co Głuchowski Eugeniusz, Warszawa, Polska.

145404 2008 04 22 D. Dokonano wpisu: Naczelnik Dolnośląskiego Urzędu Skarbowego we Wrocławiu dokonał zajęcia prawa ochronnego na znak towarowy R-145404, zgodnie z zawiadomieniem o zajęciu prawa z dnia 24 maja 2007 r. nadesłanym do Urzędu Patentowego RP w dniu 28 maja 2007 r. oraz z zawiadomieniem o zmianie wysokości zajęcia z dnia 27 sierpnia 2007 r. nadesłanym do Urzędu Patentowego w dniu 29 sierpnia 2007 r.

145405 2008 04 22 D. Dokonano wpisu: Naczelnik Dolnośląskiego Urzędu Skarbowego we Wrocławiu dokonał zajęcia prawa ochronnego na znak towarowy R-145405, zgodnie z zawiadomieniem o zajęciu prawa z dnia 24 maja 2007 r. nadesłanym do Urzędu Patentowego RP w dniu 28 maja 2007 r. oraz z zawiadomieniem o zmianie wysokości zajęcia z dnia 27 sierpnia 2007 r. nadesłanym do Urzędu Patentowego w dniu 29 sierpnia 2007 r.

145603 2008 04 25 A. Wprowadzono zmianę siedziby uprawnionego przez wykreślenie wpisu: „CARGO SERWIS” Dariusz Liwerski, Adam Żukowski Spółka Jawna, 16-005 Książyno Ignatki 40/1, Polska i dokonanie wpisu: „CARGO SERWIS” Dariusz Liwerski Adam Żukowski Spółka Jawna, Białystok, Polska 050335144.

145603 2008 04 25 A. Wprowadzono zmianę siedziby uprawnionego przez wykreślenie wpisu: „CARGO SERWIS” Dariusz Liwerski, Adam Żukowski Spółka Jawna, Białystok, Polska 050335144 i dokonanie wpisu: „DELTA TRANS TRADE” Sp. z o.o., Ignatki, Polska 051971741.

146435 2008 04 30 A. Wprowadzono zmianę adresu uprawnionego przez wykreślenie wpisu: Hortex Holding S.A., 00-034 Warszawa ul. Warecka 11 a, Polska i dokonanie wpisu: Hortex Holding S.A., Warszawa, Polska.

147201 2008 04 28 A. Wprowadzono zmianę uprawnionego przez wykreślenie wpisu: AES Properties LLC, Wilmington, Delaware 19801, Stany Zjednoczone Ameryki i dokonanie wpisu: MMI – IPCO, LLC (Delaware corporation), Delaware, Stany Zjednoczone Ameryki.

147415 2008 04 22 D. Dokonano wpisu: Naczelnik Dolnośląskiego Urzędu Skarbowego we Wrocławiu dokonał zajęcia prawa ochronnego na znak towarowy R-147415, zgodnie z zawiadomieniem o zajęciu prawa z dnia 24 maja 2007 r. nadesłanym do Urzędu Patentowego RP w dniu 28 maja 2007 r. oraz z zawiadomieniem o zmianie wysokości zajęcia z dnia 27 sierpnia 2007 r. nadesłanym do Urzędu Patentowego w dniu 29 sierpnia 2007 r.

147479 2008 04 07 A. Wprowadzono zmianę siedziby uprawnionego przez wykreślenie wpisu: Zakłady Przemysłu Cukierniczego MIESZKO S.A., 47-400 Racibórz ul. Starowiejska 75, Polska i dokonanie wpisu: ZAKŁADY PRZEMYSŁU CUKIERNICZEGO „MIESZKO” SPÓŁKA AKCYJNA, Warszawa, Polska 273243857.

147577 2008 04 18 A. Wprowadzono zmianę uprawnionego przez wykreślenie wpisu: AAT Trading Company Sp. z o.o., Warszawa, Polska 011311190 i dokonanie wpisu: HORUS ZBIGNIEW RACZYŃSKI SPÓŁKA KOMANDYTOWA, Warszawa, Polska 140779319.

147578 2008 04 18 A. Wprowadzono zmianę uprawnionego przez wykreślenie wpisu: AAT Trading Company Sp. z o.o., Warszawa, Polska 011311190 i dokonanie wpisu: HORUS ZBIGNIEW RACZYŃSKI SPÓŁKA KOMANDYTOWA, Warszawa, Polska 140779319.

147642 2008 04 02 A. Wprowadzono zmianę uprawnionego przez wykreślenie wpisu: Identrus LLC, 2 Grand Central Tower, 140 East 45th Street, 16th Floor New York New York 10017, Stany Zjednoczone Ameryki i dokonanie wpisu: Identrus, Inc., New York, Stany Zjednoczone Ameryki.

147642 2008 04 02 A. Wprowadzono zmianę nazwy uprawnionego przez wykreślenie wpisu: Identrus, Inc., New York, Stany Zjednoczone Ameryki i dokonanie wpisu: Identrus, Inc., New York, Stany Zjednoczone Ameryki.

150202 2008 04 09 A. Wprowadzono zmianę adresu uprawnionego przez wykreślenie wpisu: Globe Trade Centre S.A., 02-672 Warszawa ul. Domaniewska 41, Polska i dokonanie wpisu: Globe Trade Centre S.A., Warszawa, Polska 012374369.

150206 2008 04 09 A. Wprowadzono zmianę adresu uprawnionego przez wykreślenie wpisu: GTC Konstancja Spółka z o.o., 02-672 Warszawa ul. Domaniewska 41, Polska i dokonanie wpisu: GTC Konstancja Spółka z o.o., Warszawa, Polska 012665776.

153056 2008 04 11 A. Wprowadzono zmianę uprawnionego przez wykreślenie wpisu: Etel Management Services Limited, Embassy House, Ballsbridge Dublin 4, Irlandia i dokonanie wpisu: Telekom Austria AG, Wiedeń, Austria.

153690 2008 04 02 A. Wprowadzono zmianę uprawnionego przez wykreślenie wpisu: Identrus LLC, 2 Grand Central Tower, 140 East 45th Street, 16th Floor New York New York 10017, Stany Zjednoczone Ameryki i dokonanie wpisu: Identrus, Inc., New York, Stany Zjednoczone Ameryki.

153690 2008 04 02 A. Wprowadzono zmianę nazwy uprawnionego przez wykreślenie wpisu: Identrus, Inc., New York, Stany

Zjednoczone Ameryki i dokonanie wpisu: Identrus, Inc., New York, Stany Zjednoczone Ameryki.

154722 2008 04 07 A. Wprowadzono zmianę siedziby uprawnionego przez wykreślenie wpisu: Zakłady Przemysłu Cukierniczego MIESZKO S.A., 47-400 Racibórz ul. Starowiejska 75, Polska i dokonanie wpisu: ZAKŁADY PRZEMYSŁU CUKIERNICZEGO „MIESZKO” SPÓŁKA AKCYJNA, Warszawa, Polska 273243857.

154801 2008 04 02 A. Wprowadzono zmianę uprawnionego przez wykreślenie wpisu: Jedliński Stanisław Przedsiębiorstwo Produkcyjno-Handlowo Usługowe SPORTATUT, Dębica, Polska i dokonanie wpisu: Przedsiębiorstwo Produkcyjno – Handlowo – Usługowe SPORTATUT Spółka z ograniczoną odpowiedzialnością, Nagawczyna, Polska 691532279.

154801 2008 04 02 A. Wprowadzono zmianę nazwy uprawnionego przez wykreślenie wpisu: Przedsiębiorstwo Produkcyjno – Handlowo – Usługowe SPORTATUT Spółka z ograniczoną odpowiedzialnością, Nagawczyna, Polska 691532279 i dokonanie wpisu: SPORTATUT Spółka z ograniczoną odpowiedzialnością, Nagawczyna, Polska 691532279.

154801 2008 04 02 A. Wprowadzono zmianę nazwy uprawnionego przez wykreślenie wpisu: SPORTATUT Spółka z ograniczoną odpowiedzialnością, Nagawczyna, Polska 691532279 i dokonanie wpisu: „Olimp Laboratories” Spółka z ograniczoną odpowiedzialnością, Nagawczyna, Polska 691532279.

155424 2008 04 25 A. Wprowadzono zmianę siedziby uprawnionego przez wykreślenie wpisu: INSTANBUL Spółka z o.o., 85-837 Bydgoszcz ul. Łuczniczki 24, Polska 091529400 i dokonanie wpisu: INSTANBUL Spółka z o.o., Białe Błota, Polska 091529400.

155424 2008 04 25 A. Wprowadzono zmianę uprawnionego przez wykreślenie wpisu: INSTANBUL Spółka z o.o., Białe Błota, Polska 091529400 i dokonanie wpisu: Ayhan Demirer INSTANBUL, Białe Błota, Polska 093191157.

155898 2008 04 24 A. Wprowadzono zmianę uprawnionego przez wykreślenie wpisu: SADKI-POLO Spółka z o.o., 89-100 Nakło n/Notecią ul. Karnowska 20, Polska i dokonanie wpisu: Przedsiębiorstwo ABER Adam Piotr Bernaciak, Olsztyn, Polska.

156134 2008 04 24 A. Wprowadzono zmianę uprawnionego przez wykreślenie wpisu: Zakład Budowlano-Remontowy BUDREM Spółka Jawna Ryszard Wilczewski, Eugeniusz Zamysłowski, Waldemar Zdziabek, 63-400 Ostrów Wielkopolski ul. Poznańska 87, Polska i dokonanie wpisu: Zakład Budowlano-Remontowy „BUDREM” Spółka Jawna Ryszard Wilczewski, Waldemar Zdziabek, Ostrów Wielkopolski, Polska 008416645.

156442 2008 04 22 A. Wprowadzono zmianę uprawnionego przez wykreślenie wpisu: Browar BELGIA Spółka z o.o., Kielce ul. Ściegiennego 499, Polska i dokonanie wpisu: PALM BREWERIES N.V., Londerzeel, Belgia.

156479 2008 04 25 A. Wprowadzono zmianę nazwy uprawnionego przez wykreślenie wpisu: VOGEL BURDA COMMUNICATIONS SPÓŁKA Z OGRANICZONĄ ODPOWIEDZIALNOŚCIĄ, Warszawa, Polska 930401845 i dokonanie wpisu: BURDA COMMUNICATIONS Sp. z o.o., Warszawa, Polska 930401845.

156480 2008 04 25 A. Wprowadzono zmianę nazwy uprawnionego przez wykreślenie wpisu: VOGEL BURDA COMMUNICATIONS SPÓŁKA Z OGRANICZONĄ ODPOWIEDZIALNOŚCIĄ, Warszawa, Polska 930401845 i dokonanie wpisu: BURDA COMMUNICATIONS Sp. z o.o., Warszawa, Polska 930401845.

156765 2008 04 09 A. Wprowadzono zmianę uprawnionego przez wykreślenie wpisu: POLIMARKY Spółka z ograniczoną odpowiedzialnością, 35-082 Rzeszów ul. Bieszczadzka 10A, Polska i dokonanie wpisu: „POLIMARKY” Marek Kyc Spółka Jawna, Rzeszów, Polska 180161195.

156765 2008 04 09 D. Dokonano wpisu: „W dniu 29 grudnia 2006 r. zawarto umowę licencyjną niewyłączną, ograniczoną terytorialnie do terenu Polski i odpłatną na używanie znaku towarowego na czas nieokreślony, przez POLIMARKY Sp. z o.o., Rzeszów, Polska.

156765 2008 04 09 D. Dokonano wpisu: „W dniu 29 grudnia 2006 r. zawarto umowę licencyjną niewyłączną, ograniczoną terytorialnie do terenu Polski i odpłatną na używanie znaku towarowego na czas nieokreślony, przez Marek Kyc Przedsiębiorstwo Produkcyjno-Handlowe POLIMARKY., Rzeszów, Polska.

157074 2008 04 16 A. Wprowadzono zmianę uprawnionego przez wykreślenie wpisu: Firma Produkcyjno-Handlowa „MARIWIT”, 87-134 Zławieś Wielka 29A, Polska i dokonanie wpisu: Maciej Józwicki, Zławieś Wielka, Polska.

157494 2008 04 22 A. Wprowadzono zmianę nazwy uprawnionego przez wykreślenie wpisu: BEAVER MC Doradztwo Personalne Piotr Kociołek, 98-140 Łask ul. Rolnicza 12, Polska i dokonanie wpisu: MPS Management Consulting Polska Piotr Kociołek, Łódź, Polska.

157494 2008 04 22 A. Wprowadzono zmianę uprawnionego przez wykreślenie wpisu: MPS Management Consulting Polska Piotr Kociołek, Łódź, Polska i dokonanie wpisu: Development & Business Consulting Gniazdowski i Partnerzy Sp. k., Łódź, Polska 100312713, 725-19-37-133

158463 2008 04 09 A. Wprowadzono zmianę adresu uprawnionego przez wykreślenie wpisu: GTC AEROPARK Spółka z o.o., 02-672 Warszawa ul. Domaniewska 41, Polska i dokonanie wpisu: GTC AEROPARK Spółka z o.o., Warszawa, Polska 012665753.

158880 2008 04 23 A. Wprowadzono zmianę uprawnionego przez wykreślenie wpisu: Browary Polskie BROK-STRZELEC S.A., Kraków, Polska i dokonanie wpisu: FAXE POLSKA Sp. z o.o., Poznań, Polska 070412863.

158880 2008 04 23 A. Wprowadzono zmianę nazwy uprawnionego przez wykreślenie wpisu: FAXE POLSKA Sp. z o.o., Poznań, Polska 070412863 i dokonanie wpisu: Royal Unibrew Polska Sp. z o.o., Poznań, Polska 070412863.

158880 2008 04 23 A. Wprowadzono zmianę siedziby uprawnionego przez wykreślenie wpisu: Royal Unibrew Polska Sp. z o.o., Poznań, Polska 070412863 i dokonanie wpisu: Royal Unibrew Polska Sp. z o.o., Kraków, Polska 070412863.

159173 2008 04 07 A. Wprowadzono zmianę nazwy uprawnionego przez wykreślenie wpisu: Firma Produkcyjno-Handlowa „CONTIMAX” Andrzej Cieślak, 32-700 Bochnia ul. Karosek 37, Polska 850011221 i dokonanie wpisu: Andrzej Cieślak CONTIMAX, Bochnia, Polska 850011221.

160010 2008 04 09 A. Wprowadzono zmianę uprawnionego przez wykreślenie wpisu: Polimarky Spółka z o.o., 35-082 Rzeszów ul. Bieszczadzka 10A, Polska i dokonanie wpisu: „POLIMARKY” Marek Kyc Spółka Jawna, Rzeszów, Polska 180161195.

160010 2008 04 09 D. Dokonano wpisu: „W dniu 29 grudnia 2006 r. zawarto umowę licencyjną niewyłączną i pełną oraz w dniu 30 grudnia 2006 r. zawarto aneks Nr 1/06 do wskazanej umowy, na używanie znaku towarowego na czas nieokreślony, przez POLIMARKY Sp. z o.o., Rzeszów, Polska.

160010 2008 04 09 D. Dokonano wpisu: „W dniu 20 listopada 2000 r. zawarto umowę licencyjną niewyłączną i niepełną oraz w dniu 30 grudnia 2006 r. zawarto aneks Nr 1/06 do wskazanej umowy, na używanie znaku towarowego do oznaczania produkowanych blend polimerowych oraz reklamy tego tworzywa na czas nieokreślony, przez Marek Kyc Przedsiębiorstwo Produkcyjno-Handlowe POLIMARKY, Rzeszów, Polska.”

160011 2008 04 09 A. Wprowadzono zmianę uprawnionego przez wykreślenie wpisu: Polimarky Spółka z o.o., 35-082 Rzeszów

ul. Bieszczadzka 10A, Polska i dokonanie wpisu: „POLIMARKY” Marek Kyc Spółka Jawna, Rzeszów, Polska 180161195.

160011 2008 04 09 D. Dokonano wpisu: „W dniu 29 grudnia 2006 r. zawarto umowę licencyjną niewyłączną i pełną oraz w dniu 30 grudnia 2006 r. zawarto aneks Nr 1/06 do wskazanej umowy, na używanie znaku towarowego na czas nieokreślony, przez POLIMARKY Sp. z o.o., Rzeszów, Polska.

160011 2008 04 09 D. Dokonano wpisu: „W dniu 20 listopada 2000 r. zawarto umowę licencyjną niewyłączną i niepełną oraz w dniu 30 grudnia 2006 r. zawarto aneks Nr 1/06 do wskazanej umowy, na używanie znaku towarowego do oznaczania produkowanych blend polimerowych oraz reklamy tego tworzywa na czas nieokreślony, przez Marek Kyc Przedsiębiorstwo Produkcyjno-Handlowe POLIMARKY, Rzeszów, Polska.”

160367 2008 04 09 A. Wprowadzono zmianę uprawnionego przez wykreślenie wpisu: AXEL SPRINGER POLSKA Spółka z o.o., 020222 Warszawa Al. Jeruzolimskie 181, Polska i dokonanie wpisu: MARQUARD MEDIA AG, Zug, Szwajcaria.

160992 2008 04 23 A. Wprowadzono zmianę uprawnionego przez wykreślenie wpisu: Przedsiębiorstwo Produkcyjno-Handlowo-Uslugowe MAX-POL Zakład Pracy Chronionej Andrzej Czajka, Gabriela Czajka, 63-708 Rozdrażew ul. Leśna 14, Polska i dokonanie wpisu: Andrzej Czajka Przedsiębiorstwo Produkcyjno-Handlowo-Uslugowe „MAX-POL” Zakład Pracy Chronionej, Rozdrażew, Polska.

160994 2008 04 23 A. Wprowadzono zmianę uprawnionego przez wykreślenie wpisu: Przedsiębiorstwo Produkcyjno-Handlowo-Uslugowe MAX-POL Zakład Pracy Chronionej Andrzej Czajka, Gabriela Czajka, 63-708 Rozdrażew ul. Leśna 14, Polska i dokonanie wpisu: Andrzej Czajka Przedsiębiorstwo Produkcyjno-Handlowo-Uslugowe „MAX-POL” Zakład Pracy Chronionej, Rozdrażew, Polska.

161018 2008 04 25 D. Dokonano wpisu: „W dniu 20 grudnia 2006 r. zawarto umowę licencyjną niewyłączną, ograniczoną terytorialnie do terenu Polski i odpłatną na używanie znaku towarowego na czas nieokreślony, przez Marek Kyc Przedsiębiorstwo Produkcyjno-Handlowe POLIMARKY, Rzeszów, Polska.”

161018 2008 04 25 D. Dokonano wpisu: „W dniu 29 grudnia 2006 r. zawarto umowę licencyjną niewyłączną, ograniczoną terytorialnie do terenu Polski i odpłatną na używanie znaku towarowego na czas nieokreślony, przez POLIMARKY Sp. z o.o., Rzeszów, Polska.”

161018 2008 04 25 A. Wprowadzono zmianę uprawnionego przez wykreślenie wpisu: POLIMARKY Spółka z o.o., 35-082 Rzeszów ul. Bieszczadzka 10 A, Polska i dokonanie wpisu: „POLIMARKY” Marek Kyc Spółka Jawna, Rzeszów, Polska 180161195.

161249 2008 04 22 D. Dokonano wpisu: „Naczelnik Dolnośląskiego Urzędu Skarbowego we Wrocławiu dokonał zajęcia prawa ochronnego na znak towarowy R-161249, zgodnie z zawiadomieniem o zajęciu prawa z dnia 24 maja 2007 r. nadesłanym do Urzędu Patentowego RP w dniu 28 maja 2007 r. oraz z zawiadomieniem o zmianie wysokości zajęcia z dnia 27 sierpnia 2007 r. nadesłanym do Urzędu Patentowego w dniu 29 sierpnia 2007 r.”.

161250 2008 04 22 D. Dokonano wpisu: „Naczelnik Dolnośląskiego Urzędu Skarbowego we Wrocławiu dokonał zajęcia prawa ochronnego na znak towarowy R-161250, zgodnie z zawiadomieniem o zajęciu prawa z dnia 24 maja 2007 r. nadesłanym do Urzędu Patentowego RP w dniu 28 maja 2007 r. oraz z zawiadomieniem o zmianie wysokości zajęcia z dnia 27 sierpnia 2007 r. nadesłanym do Urzędu Patentowego w dniu 29 sierpnia 2007 r.”.

161251 2008 04 22 D. Dokonano wpisu: „Naczelnik Dolnośląskiego Urzędu Skarbowego we Wrocławiu dokonał zajęcia prawa ochronnego na znak towarowy R-161251, zgodnie z zawiadomieniem o zajęciu prawa z dnia 24 maja 2007 r. nadesłanym do Urzędu

Patentowego RP w dniu 28 maja 2007 r. oraz z zawiadomieniem o zmianie wysokości zajęcia z dnia 27 sierpnia 2007 r. nadesłanym do Urzędu Patentowego w dniu 29 sierpnia 2007 r.”.

161252 2008 04 22 D. Dokonano wpisu: „Naczelnik Dolnośląskiego Urzędu Skarbowego we Wrocławiu dokonał zajęcia prawa ochronnego na znak towarowy R-161252, zgodnie z zawiadomieniem o zajęciu prawa z dnia 24 maja 2007 r. nadesłanym do Urzędu Patentowego RP w dniu 28 maja 2007 r. oraz z zawiadomieniem o zmianie wysokości zajęcia z dnia 27 sierpnia 2007 r. nadesłanym do Urzędu Patentowego w dniu 29 sierpnia 2007 r.”.

161363 2008 04 14 A. Wprowadzono zmianę uprawnionego przez wykreślenie wpisu: Firma Bieliźniarska „Kinga” Kinga Lesisz, 15-187 Białystok ul. Robotnicza 8 B/2, Polska i dokonanie wpisu: „KINGA” S.C. KINGA I DARIUSZ LESISZ, Białystok, Polska 200121507.

162851 2008 04 25 A. Wprowadzono zmianę uprawnionego przez wykreślenie wpisu: Konsorcjum Stali Sp. z o.o., Warszawa, Polska 001333637 i dokonanie wpisu: „Konsorcjum Stali” Spółka Akcyjna, Warszawa, Polska 001333637.

165815 2008 04 07 A. Wprowadzono zmianę uprawnionego przez wykreślenie wpisu: „NEOPHARM” Spółka z o.o., Warszawa, Polska i dokonanie wpisu: LEK S.A., Stryków, Polska.

166632 2008 04 22 D. Dokonano zmiany przez wykreślenie wpisu: W dniu 18 kwietnia 2006 r. zawarto umowę licencyjną wyłączną, nieograniczoną, na czas określony na użytkowanie znaku towarowego przez Zielonogórską Telewizję Przewodową Sp. z o.o. i dokonanie wpisu: W dniu 18 kwietnia 2006 r. zawarto umowę licencyjną wyłączną, nieograniczoną, na czas określony na użytkowanie znaku towarowego przez ASTER Zielona Góra Sp. z o.o., Zielona Góra, Polska.

167280 2008 04 24 A. Wprowadzono zmianę nazwy uprawnionego przez wykreślenie wpisu: „HORYZONT” Spółka z o.o., Warszawa, Polska 472055260 i dokonanie wpisu: „MANUFABRA” Spółka z ograniczoną odpowiedzialnością, Warszawa, Polska 140683200

167399 2008 04 24 A. Wprowadzono zmianę uprawnionego przez wykreślenie wpisu: INTERGAZ Spółka z o.o., Nowiny k. Kielc, Polska 2900442931 i dokonanie wpisu: „INTERGAZ-SYSTEM” Sp. z o.o., Nowiny, Polska 291151489.

167497 2008 04 22 D. Dokonanie wpisu: Naczelnik Dolnośląskiego Urzędu Skarbowego we Wrocławiu dokonał zajęcia prawa ochronnego na znak towarowy R-167497, zgodnie z zawiadomieniem o zajęciu prawa z dnia 24 maja 2007 r. nadesłanym do Urzędu Patentowego RP w dniu 28 maja 2007 r. oraz z zawiadomieniem o zmianie wysokości zajęcia z dnia 27 sierpnia 2007 r. nadesłanym do Urzędu Patentowego w dniu 29 sierpnia 2007 r.

168379 2008 04 22 A. Wprowadzono zmianę uprawnionego przez wykreślenie wpisu: Browar BELGIA Spółka z o.o., Kielce, Polska 290442954 i dokonanie wpisu: PALM BREWERIES N.V., Londerzeel, Belgia.

168471 2008 04 24 A. Wprowadzono zmianę uprawnionego przez wykreślenie wpisu: SCANDIA COSMETICS Spółka Akcyjna, Niepołomice, Polska 003907456 i dokonanie wpisu: Dr. SCHELLER COSMETICS AG, Eisingen, Niemcy.

168967 2008 04 02 A. Wprowadzono zmianę uprawnionego przez wykreślenie wpisu: Firma Usługowo-Handlowa „Delikatesy CENTRUM” Spółka z o.o., Krosno, Polska i dokonanie wpisu: CARMENT, M. Stodółka i Wspólnicy Spółka Jawna, Krosno, Polska 370183979.

168967 2008 04 02 A. Wprowadzono zmianę uprawnionego przez wykreślenie wpisu: CARMENT, M. Stodółka i Wspólnicy Spółka Jawna, Krosno, Polska 370183979 i dokonanie wpisu: Eurocash Franszyza Spółka z ograniczoną odpowiedzialnością, Komorniki, Polska 300333695.

169079 2008 04 22 A. Wprowadzono zmianę uprawnionego przez wykreślenie wpisu: Browar BELGIA Spółka z o.o., Kielce, Polska 290442954 i dokonanie wpisu: PALM BREWERIES N.V., Londerzeel, Belgia.

169455 2008 04 24 A. Wprowadzono zmianę uprawnionego przez wykreślenie wpisu: INTERGAZ Spółka z o.o., Nowiny k. Kielc, Polska 2900442931 i dokonanie wpisu: „INTERGAZ-SYSTEM” Sp. z o.o., Nowiny, Polska 291151489.

170452 2008 04 07 A. Wprowadzono zmianę uprawnionego przez wykreślenie wpisu: NEOPHARM Spółka z o.o., Warszawa, Polska i dokonanie wpisu: LEK S.A., Stryków, Polska.

170473 2008 04 07 A. Wprowadzono zmianę uprawnionego przez wykreślenie wpisu: Firma Handlowa „TOMEK” Bogusława Tomkowiak, Michał Tomkowiak, Poznań, Polska i dokonanie wpisu: Firma Handlowa TOMEK Michał Tomkowiak, Poznań, Polska.

170609 2008 04 25 A. Wprowadzono zmianę uprawnionego przez wykreślenie wpisu: PROWANA Spółka z o.o., Nowy Janków, Polska 010649170 i dokonanie wpisu: Anna Olewnik-Mikołajewska Zakład Przetwórstwa Mięsa OLEWNIK-BIS, Świerczynek, Polska NIP 776-100-31-97.

172193 2008 04 22 D. Dokonanie wpisu: Naczelnik Dolnośląskiego Urzędu Skarbowego we Wrocławiu dokonał zajęcia prawa ochronnego na znak towarowy R-172193, zgodnie z zawiadomieniem o zajęciu prawa z dnia 24 maja 2007 r. nadesłanym do Urzędu Patentowego RP w dniu 28 maja 2007 r. oraz z zawiadomieniem o zmianie wysokości zajęcia z dnia 27 sierpnia 2007 r. nadesłanym do Urzędu Patentowego w dniu 29 sierpnia 2007 r.

173175 2008 04 16 A. Wprowadzono zmianę uprawnionego przez wykreślenie wpisu: Networks Associates Technology, Inc., Santa Clara, Stany Zjednoczone Ameryki i dokonanie wpisu: Starburst Technology Holdings Inc., Wilmington, Stany Zjednoczone Ameryki.

173175 2008 04 16 A. Wprowadzono zmianę uprawnionego przez wykreślenie wpisu: Starburst Technology Holdings Inc., Wilmington, Stany Zjednoczone Ameryki i dokonanie wpisu: Networks General Corporation, Wilmington, Stany Zjednoczone Ameryki.

173175 2008 04 16 A. Wprowadzono zmianę siedziby uprawnionego przez wykreślenie wpisu: Networks General Corporation, Wilmington, Stany Zjednoczone Ameryki i dokonanie wpisu: Networks General Corporation, Santa Clara, Stany Zjednoczone Ameryki.

173175 2008 04 16 A. Wprowadzono zmianę uprawnionego przez wykreślenie wpisu: Networks General Corporation, Santa Clara, Stany Zjednoczone Ameryki i dokonanie wpisu: Networks General Technology, George Town, Grand Cayman, Kajmany.

173508 2008 04 16 A. Wprowadzono zmianę uprawnionego przez wykreślenie wpisu: Rocawear Licensing, LLC, Alpine, Stany Zjednoczone Ameryki i dokonanie wpisu: Studio IP Holdings LLC, Wilmington, Stany Zjednoczone Ameryki.

173581 2008 04 02 A. Wprowadzono zmianę siedziby uprawnionego przez wykreślenie wpisu: „ZIOŁOPEX” Spółka z o.o., Piątek Mały, Polska 250711032 i dokonanie wpisu: ZIOŁOPEX Sp. z o.o., Wykroty, Polska 230925895.

173735 2008 04 22 A. Wprowadzono zmianę uprawnionego przez wykreślenie wpisu: Browar BELGIA Spółka z o.o., Kielce, Polska 290442954 i dokonanie wpisu: PALM BREWERIES N.V., Londerzeel, Belgia.

175052 2008 04 22 A. Wprowadzono zmianę uprawnionego przez wykreślenie wpisu: Browar „BELGIA” Spółka z o.o., Kielce, Polska 290442954 i dokonanie wpisu: PALM BREWERIES N.V., Londerzeel, Belgia.

177275 2008 04 18 A. Wprowadzono zmianę uprawnionego przez wykreślenie wpisu: „Biuro-LAND” Spółka z o.o., Jaworzno,

Polska 278034667 i dokonanie wpisu: Krzysztof Porębski, Jaworzno, Polska.

177276 2008 04 18 A. Wprowadzono zmianę uprawnionego przez wykreślenie wpisu: „Biuro-LAND” Spółka z o.o., Jaworzno, Polska 278034667 i dokonanie wpisu: Krzysztof Porębski, Jaworzno, Polska.

177473 2008 04 10 A. Wprowadzono zmianę uprawnionego przez wykreślenie wpisu: NEPENTES Sp. z o.o., Warszawa, Polska 010880921 i dokonanie wpisu: NEPENTES S.A., Warszawa, Polska.

177557 2008 04 18 A. Wprowadzono zmianę uprawnionego przez wykreślenie wpisu: „Firma Agencyjno-Wydawnicza LekSeek Polska” Spółka z ograniczoną odpowiedzialnością, Warszawa, Polska 930055857 i dokonanie wpisu: IDIS GROUP PAJEK & WÓJCICKI SPÓŁKA JAWNA, Warka, Polska 140975641.

177558 2008 04 18 A. Wprowadzono zmianę uprawnionego przez wykreślenie wpisu: „Firma Agencyjno-Wydawnicza LekSeek Polska” Spółka z ograniczoną odpowiedzialnością, Warszawa, Polska 930055857 i dokonanie wpisu: IDIS GROUP PAJEK & WÓJCICKI SPÓŁKA JAWNA, Warka, Polska 140975641.

177817 2008 04 23 A. Wprowadzono zmianę uprawnionego przez wykreślenie wpisu: Przedsiębiorstwo Usług Komputerowych „SOFTECH BIS” Piotr Żychski, Kołobrzeg, Polska 330606017 i dokonanie wpisu: „SOFTECH” Spółka z o.o., Kołobrzeg, Polska 331368293.

178080 2008 04 02 A. Wprowadzono zmianę uprawnionego przez wykreślenie wpisu: KAMED Aparatura i Instrumenty Medyczne Andrzej Krzysztof, Warszawa, Polska 009900076 i dokonanie wpisu: KAMED – APARATURA I INSTRUMENTY MEDYCZNE S.C., Warszawa, Polska.

178533 2008 04 07 A. Wprowadzono zmianę nazwy i siedziby uprawnionego przez wykreślenie wpisu: MEWA SPÓŁKA Z OGRANICZONĄ ODPOWIEDZIALNOŚCIĄ, Nidzica, Polska 511344669 i dokonanie wpisu: „TAN VIET TRADE” SPÓŁKA Z OGRANICZONĄ ODPOWIEDZIALNOŚCIĄ, Łęgowo, Polska 193113591.

178534 2008 04 07 A. Wprowadzono zmianę nazwy i siedziby uprawnionego przez wykreślenie wpisu: MEWA SPÓŁKA Z OGRANICZONĄ ODPOWIEDZIALNOŚCIĄ, Nidzica, Polska 511344669 i dokonanie wpisu: „TAN VIET TRADE” SPÓŁKA Z OGRANICZONĄ ODPOWIEDZIALNOŚCIĄ, Łęgowo, Polska 193113591.

178552 2008 04 14 A. Wprowadzono zmianę uprawnionego przez wykreślenie wpisu: „Polifarb Cieszyn-Wrocław” S.A., Wrocław, Polska 070409810 i dokonanie wpisu: SigmaKalon Deco Polska Sp. z o.o., Wrocław, Polska.

178553 2008 04 14 A. Wprowadzono zmianę uprawnionego przez wykreślenie wpisu: „Polifarb Cieszyn-Wrocław” S.A., Wrocław, Polska 070409810 i dokonanie wpisu: SigmaKalon Deco Polska Sp. z o.o., Wrocław, Polska.

178555 2008 04 14 A. Wprowadzono zmianę uprawnionego przez wykreślenie wpisu: „Polifarb Cieszyn-Wrocław” S.A., Wrocław, Polska 070409810 i dokonanie wpisu: SigmaKalon Deco Polska Sp. z o.o., Wrocław, Polska.

178556 2008 04 14 A. Wprowadzono zmianę uprawnionego przez wykreślenie wpisu: „Polifarb Cieszyn-Wrocław” S.A., Wrocław, Polska 070409810 i dokonanie wpisu: SigmaKalon Deco Polska Sp. z o.o., Wrocław, Polska.

178818 2008 04 02 A. Wprowadzono zmianę uprawnionego przez wykreślenie wpisu: ARNO S/A, São Paul-SP-Brasília, Brazylia i dokonanie wpisu: GRUPO SEB DO BRASIL PRODUTOS DOMÉSTICOS LTDA, São Bernardo do Campo, Brazylia.

179322 2008 04 21 C. Wprowadzono zmianę przez wykreślenie całego wykazu towarów oraz wszystkich klas towarowych i dokonanie wpisu: mięso, drób, ryby i owoce morza nieżywe i przerobione, wyroby na bazie ryb i owoców morza, warzywa

i owoce przerobione na wszelkie sposoby, wyroby i potrawy na bazie warzyw i owoców z wyłączeniem chipsów ziemniaczanych, oleje i tłuszcze jadalne, grzyby konserwowane i suszone, galaretki jadalne, zupy, wyroby mleczarskie, jogurty, sery, konserwy mięsne, rybne, warzywne, owocowe, kawior, sałatki owocowe i warzywne, bita śmietana, potrawy na bazie składników zawartych w tej klasie; słodczyce, lody, przyprawy, ciasto w proszku, budynie, kisiele, czekolada i wyroby na bazie czekolady, kakao i wyroby na bazie kakao, kawa i wyroby na bazie kawy, napoje na bazie kawy lub kakao, substytuty kawy, herbata, galaretki owocowe, guma do żucia, sosy do potraw, sosy do deserów, majonez, miód, kukurydza prażona, musztarda, ozdoby do ciast, płatki zbożowe, ryż, sushi, potrawy na bazie składników zawartych w tej klasie; napoje bezalkoholowe, woda mineralna, piwo, syropy do sporządzania napojów, pastylki do napojów, syropy i nektary, soki owocowe i warzywne; napoje alkoholowe, wódka, wino, likiery, brandy, whisky, gin, aperitify, nalewki alkoholowe, miody pitne, (na bazie alkoholu), owoce w alkoholu, rum, sake, spirytus konsumpcyjny; klasy: 29, 30, 32, 33.

179400 2008 04 14 A. Wprowadzono zmianę uprawnionego przez wykreślenie wpisu: „Polifarb Cieszyn-Wrocław” Spółka Akcyjna, Wrocław, Polska 070409810 i dokonanie wpisu: SigmaKalon Deco Polska Sp. z o.o., Wrocław, Polska.

179411 2008 04 14 A. Wprowadzono zmianę uprawnionego przez wykreślenie wpisu: „Polifarb Cieszyn-Wrocław” Spółka Akcyjna, Wrocław, Polska 070409810 i dokonanie wpisu: SigmaKalon Deco Polska Sp. z o.o., Wrocław, Polska.

179565 2008 04 14 A. Wprowadzono zmianę nazwy uprawnionego przez wykreślenie wpisu: „ECO INSTAL” Specjalistyczne Przedsiębiorstwo Budowy Instalacji Grzewczych i Urządzeń do Ochrony Środowiska Jacek Ginter, Poznań, Polska 630259032 i dokonanie wpisu: „ECO-INSTAL” Technika Ochrony Powietrza Jacek Günther-Ślaski, Poznań, Polska 630259032.

179817 2008 04 23 A. Wprowadzono zmianę siedziby uprawnionego przez wykreślenie wpisu: „IZOWENT” Tomasz Kędzia, Kalisz, Polska 250752806 i dokonanie wpisu: „IZOWENT” Tomasz Kędzia, Pietrzyków, Polska 250752806.

179951 2008 04 22 A. Wprowadzono zmianę siedziby uprawnionego przez wykreślenie wpisu: Janusz Mościcki, Katowice, Polska i dokonanie wpisu: Janusz Mościcki, Warszawa, Polska.

180049 2008 04 16 A. Wprowadzono zmianę uprawnionego przez wykreślenie wpisu: SYNGENTA CROP PROTECTION Sp. z o.o., Warszawa, Polska i dokonanie wpisu: Syngenta Participations AG, Bazylea, Szwajcaria.

180242 2008 04 23 A. Wprowadzono zmianę nazwy uprawnionego przez wykreślenie wpisu: EKO Első Kelet – Magyarországi Élelmiszeripari, Kereskedelmi és Eszközhasznosítási Korlátolt Felelősségű Társaság Nyiregyhaza, Węgry i dokonanie wpisu: EKO Konzervipari Korlátolt Felelősségű Társaság, Nyiregyhaza, Węgry.

180563 2008 04 14 A. Wprowadzono zmianę uprawnionego przez wykreślenie wpisu: „Polifarb Cieszyn-Wrocław” Spółka Akcyjna, Wrocław, Polska 070409810 i dokonanie wpisu: SigmaKalon Deco Polska Sp. z o.o., Wrocław, Polska.

182695 2008 04 07 A. Wprowadzono zmianę uprawnionego przez wykreślenie wpisu: NEOPHARM Sp. z o.o., Warszawa, Polska 015562249 i dokonanie wpisu: LEK S.A., Stryków, Polska.

182696 2008 04 07 A. Wprowadzono zmianę uprawnionego przez wykreślenie wpisu: NEOPHARM Sp. z o.o., Warszawa, Polska 015562249 i dokonanie wpisu: LEK S.A., Stryków, Polska.

182697 2008 04 07 A. Wprowadzono zmianę uprawnionego przez wykreślenie wpisu: NEOPHARM Sp. z o.o., Warszawa, Polska 015562249 i dokonanie wpisu: LEK S.A., Stryków, Polska.

183002 2008 04 09 A. Wprowadzono zmianę siedziby uprawnionego przez wykreślenie wpisu: LAZELL PARFUMS A i K Orłoś

sp.j., Warszawa, Polska 015848260 i dokonanie wpisu: LAZELL PARFUMS A i K Orłoś sp.j., Nowy Dwór Mazowiecki, Polska 015848260.

183015 2008 04 07 A. Wprowadzono zmianę uprawnionego przez wykreślenie wpisu: NEOPHARM Sp. z o.o., Warszawa, Polska 015562249 i dokonanie wpisu: LEK S.A., Stryków, Polska.

183016 2008 04 07 A. Wprowadzono zmianę uprawnionego przez wykreślenie wpisu: NEOPHARM Sp. z o.o., Warszawa, Polska 015562249 i dokonanie wpisu: LEK S.A., Stryków, Polska.

183017 2008 04 07 A. Wprowadzono zmianę uprawnionego przez wykreślenie wpisu: NEOPHARM Sp. z o.o., Warszawa, Polska 015562249 i dokonanie wpisu: LEK S.A., Stryków, Polska.

183018 2008 04 07 A. Wprowadzono zmianę uprawnionego przez wykreślenie wpisu: NEOPHARM Sp. z o.o., Warszawa, Polska 015562249 i dokonanie wpisu: LEK S.A., Stryków, Polska.

183246 2008 04 09 A. Wprowadzono zmianę uprawnionego przez wykreślenie wpisu: AXEL SPRINGER POLSKA Sp. z o.o., Warszawa, Polska i dokonanie wpisu: MARQUARD MEDIA AG, Zug, Szwajcaria.

184887 2008 04 07 A. Wprowadzono zmianę uprawnionego przez wykreślenie wpisu: REGENCY TEAS (PVT) LIMITED, Colombo, Sri Lanka i dokonanie wpisu: Hiran Ajith Karunaratne, Colombo, Sri Lanka Regency Teas (Pvt) Limkited, Colombo, Sri Lanka. oraz w rubryce E dokonać wpisu: Na podstawie Regulaminu z dnia 25 października 2006r. ustanowiono wspólne prawo ochronne.

185142 2008 04 25 A. Wprowadzono zmianę uprawnionego przez wykreślenie wpisu: Agencja Wydawnicza „OPERON” Waldemar Lewiński, Gdynia, Polska 192475961 i dokonanie wpisu: Agencja Wydawnicza „OPERON” Lewiński i Lewiński Spółka Jawna, Gdynia, Polska NIP 586-214-26-05.

185828 2008 04 14 A. Wprowadzono zmianę uprawnionego przez wykreślenie wpisu: Przedsiębiorstwo „T.Olejniki” Tadeusz Olejnik, Wrocław, Polska 930415971 i dokonanie wpisu: Tadeusz Olejnik Spółka z o.o., Wrocław, Polska 020420554.

186104 2008 04 09 A. Wprowadzono zmianę uprawnionego przez wykreślenie wpisu: AWIMA S.C. Obsługa administracyjno-porządkowa Anna Małgorzata Wiśniewska, Bartosz Jakub Wiśniewski, Józefów, Polska 016067546 i dokonanie wpisu: AWIMA Spółka Jawna Wiśniewska Anna Małgorzata, Wiśniewski Bartosz Jakub, Józefów, Polska 016067546.

186136 2008 04 23 A. Wprowadzono zmianę nazwy uprawnionego przez wykreślenie wpisu: TBM Firma Spożywcza Tomasz Miśkiewicz, Szewna, Polska 290382123 i dokonanie wpisu: TBM Snack Tomasz Miśkiewicz, Szewna, Polska.

186268 2008 04 10 A. Wprowadzono zmianę uprawnionego przez wykreślenie wpisu: NEOPHARM Sp. z o.o., Warszawa, Polska 015562249 i dokonanie wpisu: LEK S.A., Stryków, Polska.

186510 2008 04 14 A. Wprowadzono zmianę uprawnionego przez wykreślenie wpisu: GMN TECHMET Krzysztof Gajdowicz, Krzysztof Murawski, Mirosław Nadratowski Spółka Jawna, Sierpc, Polska 611036901 i dokonanie wpisu: GMN TECHMET SPÓŁKA Z OGRANICZONĄ ODPOWIEDZIALNOŚCIĄ, Sierpc, Polska 140666348.

186618 2008 04 07 A. Wprowadzono zmianę siedziby uprawnionego przez wykreślenie wpisu: Fabryka Okien „PROFAL” Piotr Piorunem, Ireneusz Kuzia Spółka Jawna, Rozdrażew, Polska 251599531 i dokonanie wpisu: Fabryka Okien „PROFAL” Piotr Piorunem, Ireneusz Kuzia Spółka Jawna, Krotoszyn, Polska 251599531.

186833 2008 04 28 A. Wprowadzono zmianę uprawnionego przez wykreślenie wpisu: CARLSBERG POLSKA S.A, Warszawa, Polska 005703108 i dokonanie wpisu: CARLSBERG POLSKA SPÓŁKA Z OGRANICZONĄ ODPOWIEDZIALNOŚCIĄ, Warszawa, Polska 851638844.

186834 2008 04 28 A. Wprowadzono zmianę uprawnionego przez wykreślenie wpisu: CARLSBERG POLSKA S.A, Warszawa, Polska 005703108 i dokonanie wpisu: CARLSBERG POLSKA SPÓŁKA Z OGRANICZONĄ ODPOWIEDZIALNOŚCIĄ, Warszawa, Polska 851638844.

186965 2008 04 24 A. Wprowadzono zmianę uprawnionego przez wykreślenie wpisu: INTERGAZ Sp. z o.o., Nowiny k. Kielc, Polska 2900442931 i dokonanie wpisu: „INTERGAZ - SYSTEM” Sp. z o.o., Nowiny, Polska 291151489.

186966 2008 04 24 A. Wprowadzono zmianę uprawnionego przez wykreślenie wpisu: INTERGAZ Sp. z o.o., Nowiny k. Kielc, Polska 2900442931 i dokonanie wpisu: „INTERGAZ - SYSTEM” Sp. z o.o., Nowiny, Polska 291151489.

186967 2008 04 24 A. Wprowadzono zmianę uprawnionego przez wykreślenie wpisu: INTERGAZ Sp. z o.o., Nowiny k. Kielc, Polska 2900442931 i dokonanie wpisu: „INTERGAZ - SYSTEM” Sp. z o.o., Nowiny, Polska 291151489.

187370 2008 04 23 A. Wprowadzono zmianę uprawnionego przez wykreślenie wpisu: PMB S.A., Białystok, Polska 052130280 i dokonanie wpisu: Podlaskie Przedsiębiorstwo Mięsne Spółka z ograniczoną odpowiedzialnością, Białystok, Polska.

187617 2008 04 02 A. Wprowadzono zmianę uprawnionego przez wykreślenie wpisu: JERONIMO MARTINS DYSTRYBUCCJA Spółka z ograniczoną odpowiedzialnością, Poznań, Polska 630303023 i dokonanie wpisu: „JERONIMO MARTINS DYSTRYBUCCJA” SPÓŁKA AKCYJNA, Poznań, Polska 630303023.

187617 2008 04 02 A. Wprowadzono zmianę siedziby uprawnionego przez wykreślenie wpisu: „JERONIMO MARTINS DYSTRYBUCCJA” SPÓŁKA AKCYJNA, Poznań, Polska 630303023 i dokonanie wpisu: „JERONIMO MARTINS DYSTRYBUCCJA” SPÓŁKA AKCYJNA, Kostrzyn, Polska 630303023.

187631 2008 04 02 A. Wprowadzono zmianę uprawnionego przez wykreślenie wpisu: Kocot Andrzej, Kocot Cezary, Warszawa, Polska 010404652 i dokonanie wpisu: Krystyna Kocot, Cezary Kocot, Beata Kocot – Kuchta, Warszawa, Polska.

187695 2008 04 14 A. Wprowadzono zmianę uprawnionego przez wykreślenie wpisu: „EMKA” Maciej Kosowski, Wrocław, Polska 931971694 i dokonanie wpisu: EMKA – REKUPERATORY Maciej i Danuta Kosowski spółka cywilna, Szymanów, Polska.

187695 2008 04 14 A. Wprowadzono zmianę uprawnionego przez wykreślenie wpisu: EMKA – REKUPERATORY Maciej i Danuta Kosowski spółka cywilna, Szymanów, Polska i dokonanie wpisu: EMKA – REKUPERATORY Maciej i Danuta Kosowski Spółka Jawna, Szymanów, Polska.

187754 2008 04 23 A. Wprowadzono zmianę uprawnionego przez wykreślenie wpisu: Przedsiębiorstwo Produkcyjne „HELLENA” Spółka Akcyjna, Kalisz, Polska 250446699 i dokonanie wpisu: Jutrzenka S.A., Bydgoszcz, Polska 090205344.

187755 2008 04 23 A. Wprowadzono zmianę uprawnionego przez wykreślenie wpisu: Przedsiębiorstwo Produkcyjne „HELLENA” Spółka Akcyjna, Kalisz, Polska 250446699 i dokonanie wpisu: Jutrzenka S.A., Bydgoszcz, Polska 090205344.

187756 2008 04 23 A. Wprowadzono zmianę uprawnionego przez wykreślenie wpisu: Przedsiębiorstwo Produkcyjne „HELLENA” Spółka Akcyjna, Kalisz, Polska 250446699 i dokonanie wpisu: Jutrzenka S.A., Bydgoszcz, Polska 090205344.

187757 2008 04 23 A. Wprowadzono zmianę uprawnionego przez wykreślenie wpisu: Przedsiębiorstwo Produkcyjne „HELLENA” Spółka Akcyjna, Kalisz, Polska 250446699 i dokonanie wpisu: Jutrzenka S.A., Bydgoszcz, Polska 090205344.

187759 2008 04 23 A. Wprowadzono zmianę uprawnionego przez wykreślenie wpisu: Przedsiębiorstwo Produkcyjne „HELLE-

NA” Spółka Akcyjna, Kalisz, Polska 250446699 i dokonanie wpisu: Jutrzenka S.A., Bydgoszcz, Polska 090205344.

187760 2008 04 23 A. Wprowadzono zmianę uprawnionego przez wykreślenie wpisu: Przedsiębiorstwo Produkcyjne „HELLENA” Spółka Akcyjna, Kalisz, Polska 250446699 i dokonanie wpisu: Jutrzenka S.A., Bydgoszcz, Polska 090205344.

187770 2008 04 23 A. Wprowadzono zmianę uprawnionego przez wykreślenie wpisu: Przedsiębiorstwo Produkcyjne „HELLENA” Spółka Akcyjna, Kalisz, Polska 250446699 i dokonanie wpisu: Jutrzenka S.A., Bydgoszcz, Polska 090205344.

187771 2008 04 23 A. Wprowadzono zmianę uprawnionego przez wykreślenie wpisu: Przedsiębiorstwo Produkcyjne „HELLENA” Spółka Akcyjna, Kalisz, Polska 250446699 i dokonanie wpisu: Jutrzenka S.A., Bydgoszcz, Polska 090205344.

187781 2008 04 23 A. Wprowadzono zmianę uprawnionego przez wykreślenie wpisu: Przedsiębiorstwo Produkcyjne „HELLENA” Spółka Akcyjna, Kalisz, Polska 250446699 i dokonanie wpisu: Jutrzenka S.A., Bydgoszcz, Polska 090205344.

187782 2008 04 23 A. Wprowadzono zmianę uprawnionego przez wykreślenie wpisu: Przedsiębiorstwo Produkcyjne „HELLENA” Spółka Akcyjna, Kalisz, Polska 250446699 i dokonanie wpisu: Jutrzenka S.A., Bydgoszcz, Polska 090205344.

187803 2008 04 23 A. Wprowadzono zmianę uprawnionego przez wykreślenie wpisu: Przedsiębiorstwo Produkcyjne „HELLENA” Spółka Akcyjna, Kalisz, Polska 250446699 i dokonanie wpisu: Jutrzenka S.A., Bydgoszcz, Polska 090205344.

187804 2008 04 23 A. Wprowadzono zmianę uprawnionego przez wykreślenie wpisu: Przedsiębiorstwo Produkcyjne „HELLENA” Spółka Akcyjna, Kalisz, Polska 250446699 i dokonanie wpisu: Jutrzenka S.A., Bydgoszcz, Polska 090205344.

188007 2008 04 22 A. Wprowadzono zmianę uprawnionego przez wykreślenie wpisu: Browar BELGIA Spółka z o.o., Kielce, Polska i dokonanie wpisu: PALM BREWERIES N.V., Londerzeel, Belgia.

188067 2008 04 14 A. Wprowadzono zmianę siedziby uprawnionego przez wykreślenie wpisu: PAMA PARQUET Sp. z o.o., Poznań, Polska 87117864 i dokonanie wpisu: PAMA PARQUET Sp. z o.o., Owińska, Polska 634365191.

188143 2008 04 07 A. Wprowadzono zmianę uprawnionego przez wykreślenie wpisu: NEOPHARM Sp. z o.o., Warszawa, Polska 015562249 i dokonanie wpisu: LEK S.A., Stryków, Polska.

188184 2008 04 02 A. Wprowadzono zmianę uprawnionego przez wykreślenie wpisu: Przedsiębiorstwo Usługowo-Handlowe „MERCOR” Spółka z o.o., Gdańsk, Polska 008047521 i dokonanie wpisu: „MERCOR” Spółka Akcyjna, Gdańsk, Polska 008047521.

188185 2008 04 02 A. Wprowadzono zmianę uprawnionego przez wykreślenie wpisu: Przedsiębiorstwo Usługowo-Handlowe „MERCOR” Spółka z o.o., Gdańsk, Polska 008047521 i dokonanie wpisu: „MERCOR” Spółka Akcyjna, Gdańsk, Polska 008047521.

188347 2008 04 09 A. Wprowadzono zmianę uprawnionego przez wykreślenie wpisu: „ALSEN” Jan Zdebel, Radzionków, Polska 276198117 i dokonanie wpisu: „AB SPÓŁKA AKCYJNA”, Wrocław, Polska 931908977.

188361 2008 04 14 D. Dokonano wpisu: „Na podstawie tytułu wykonawczego: Wyrok Sądu Rejonowego w Bielsku-Białej z dnia 11 maja 2007 r., sygn. akt VI GC 447/06 Komornik Sądowy Rewiru I przy Sądzie Rejonowym w Bielsku-Białej dokonał zajęcia prawa ochronnego na znak towarowy R-188361 na rzecz wierzyciela: „VICTORIA SWEET” Sp. z o.o. z siedzibą w Siedlcach”.

188362 2008 04 14 D. Dokonano wpisu: „Na podstawie tytułu wykonawczego: Wyrok Sądu Rejonowego w Bielsku-Białej z dnia 11 maja 2007 r., sygn. akt VI GC 447/06 Komornik Sądowy Rewiru I przy Sądzie Rejonowym w Bielsku-Białej dokonał zajęcia

prawa ochronnego na znak towarowy R-188362 na rzecz wierzyciela: „VICTORIA SWEET” Sp. z o.o. z siedzibą w Siedlcach”.

188363 2008 04 14 D. Dokonano wpisu: „Na podstawie tytułu wykonawczego: Wyrok Sądu Rejonowego w Bielsku-Białej z dnia 11 maja 2007 r., sygn. akt VI GC 447/06 Komornik Sądowy Rewiru I przy Sądzie Rejonowym w Bielsku-Białej dokonał zajęcia prawa ochronnego na znak towarowy R-188363 na rzecz wierzyciela: „VICTORIA SWEET” Sp. z o.o. z siedzibą w Siedlcach”.

188681 2008 04 09 A. Wprowadzono zmianę uprawnionego przez wykreślenie wpisu: „KOLPORTER HOLDING” Sp. z o.o., Kielce, Polska 292423966 i dokonanie wpisu: KOLPORTER S.A., Kielce, Polska NIP 657-10-07-553.

188704 2008 04 09 A, E. Wprowadzono zmianę przez w rubryce A wykreślenie wpisu: Performance Marketing Group Spółka z o.o., Warszawa, Polska 015464720 Telewizja POLSAT Spółka Akcyjna, Warszawa, Polska 930171612 i w rubryce A dokonanie wpisu: Telewizja POLSAT Spółka Akcyjna, Warszawa, Polska 930171612 przez wykreślenie wpisów rubryce E: „wspólne prawo ochronne”.

188931 2008 04 25 A. Wprowadzono zmianę uprawnionego przez wykreślenie wpisu: „GADU-GADU” Spółka z o.o., Warszawa, Polska 830470105 i dokonanie wpisu: GADU-GADU Spółka Akcyjna, Warszawa, Polska 830470105.

188932 2008 04 25 A. Wprowadzono zmianę uprawnionego przez wykreślenie wpisu: „GADU-GADU” Spółka z o.o., Warszawa, Polska 830470105 i dokonanie wpisu: GADU-GADU Spółka Akcyjna, Warszawa, Polska 830470105.

188933 2008 04 25 A. Wprowadzono zmianę uprawnionego przez wykreślenie wpisu: „GADU-GADU” Spółka z o.o., Warszawa, Polska 830470105 i dokonanie wpisu: GADU-GADU Spółka Akcyjna, Warszawa, Polska 830470105.

188959 2008 04 16 A. Wprowadzono zmianę uprawnionego przez wykreślenie wpisu: NATUR PRODUKT ZDROVIT Sp. z o.o., Warszawa, Polska 012092323 i dokonanie wpisu: Dr. Theiss Naturwaren GmbH, Hamburg, Niemcy.

188994 2008 04 14 A. Wprowadzono zmianę uprawnionego przez wykreślenie wpisu: BROS S.C. Bogusława Miranowska, Piotr Miranowski, Poznań, Polska 634540398 i dokonanie wpisu: BROS Spółka Jawna B.P. Miranowscy, Poznań, Polska 634540398.

188995 2008 04 14 A. Wprowadzono zmianę uprawnionego przez wykreślenie wpisu: BROS S.C. Bogusława Miranowska, Piotr Miranowski, Poznań, Polska 634540398 i dokonanie wpisu: BROS Spółka Jawna B.P. Miranowscy, Poznań, Polska 634540398.

189035 2008 04 24 A. Wprowadzono zmianę uprawnionego przez wykreślenie wpisu: Przedsiębiorstwo Produkcyjno-Handlowe „ALPEX” Adam Podoba, Łęczeszycy, Polska i dokonanie wpisu: ALPEX Sp. z o.o., Łęczeszycy, Polska 140789878.

189059 2008 04 16 A. Wprowadzono zmianę uprawnionego przez wykreślenie wpisu: SYNGENTA CROP PROTECTION Sp. z o.o., Warszawa, Polska i dokonanie wpisu: Syngenta Participations AG, Bazylea, Szwajcaria.

189134 2008 04 14 D. Dokonano wpisu: „Na mocy umowy z dnia 29 marca 2007 r. udzielono pełnej i niewyłącznej licencji na używanie znaku towarowego R-189134 przez spółkę „FAMEG” Sp. z o.o., Radomsko, Polska przez czas nieokreślony”.

189180 2008 04 02 A. Wprowadzono zmianę uprawnionego przez wykreślenie wpisu: OPEN OFFICE POLSKA Spółka z ograniczoną odpowiedzialnością, Warszawa, Polska 015263370 i dokonanie wpisu: OPEN OFFICE SOFTWARE Spółka z ograniczoną odpowiedzialnością, Warszawa, Polska 140890057.

189534 2008 04 02 A. Wprowadzono zmianę siedziby uprawnionego przez wykreślenie wpisu: BAGSIK – Technika :Przetwórstwa Tworzyw Sztucznych, Rudolf Bagsik, Wałbrzych, Polska

891047320 i dokonanie wpisu: BAGSIK – Technika Przetwórstwa Tworzyw Sztucznych, Rudolf Bagsik, Gliwice, Polska 891047320.

189535 2008 04 02 A. Wprowadzono zmianę siedziby uprawnionego przez wykreślenie wpisu: BAGSIK – Technika :Przetwórstwa Tworzyw Sztucznych, Rudolf Bagsik, Wałbrzych, Polska 891047320 i dokonanie wpisu: BAGSIK – Technika Przetwórstwa Tworzyw Sztucznych, Rudolf Bagsik, Gliwice, Polska 891047320.

189603 2008 04 14 A. Wprowadzono zmianę uprawnionego przez wykreślenie wpisu: Pentacomp Systemy Informatyczne Sp. z o.o., Warszawa, Polska 012872179 i dokonanie wpisu: Pentacomp Systemy Informatyczne Spółka Akcyjna, Warszawa, Polska.

189621 2008 04 16 A. Wprowadzono zmianę siedziby uprawnionego przez wykreślenie wpisu: ALEX ORIGINAL Ltd. Engineering Co., Tel-Aviv, Izrael i dokonanie wpisu: ALEX ORIGINAL Ltd. Engineering Co., Netanya, Izrael.

189705 2008 04 25 A. Wprowadzono zmianę uprawnionego przez wykreślenie wpisu: „ROBYG INVESTMENT” Spółka z o.o., Warszawa, Polska 0171217545 i dokonanie wpisu: ROBYG DEVELOPMENT Sp. z o.o., Warszawa, Polska 016455604.

189713 2008 04 25 A. Wprowadzono zmianę uprawnionego przez wykreślenie wpisu: Browar VAN PUR Spółka z o.o. Warszawa, Polska 691688490 i dokonanie wpisu: BVP Spółka Akcyjna, Rzeszów, Polska 180020885.

189713 2008 04 25 A. Wprowadzono zmianę siedziby uprawnionego przez wykreślenie wpisu: BVP Spółka Akcyjna, Rzeszów, Polska 180020885 i dokonanie wpisu: VAN PUR Spółka Akcyjna, Warszawa, Polska 180020885.

189715 2008 04 25 A. Wprowadzono zmianę uprawnionego przez wykreślenie wpisu: Browar VAN PUR Spółka z o.o. Warszawa, Polska 691688490 i dokonanie wpisu: BVP Spółka Akcyjna, Rzeszów, Polska 180020885.

189715 2008 04 25 A. Wprowadzono zmianę siedziby uprawnionego przez wykreślenie wpisu: BVP Spółka Akcyjna, Rzeszów, Polska 180020885 i dokonanie wpisu: VAN PUR Spółka Akcyjna, Warszawa, Polska 180020885.

189994 2008 04 14 A. Wprowadzono zmianę uprawnionego przez wykreślenie wpisu: SIMEL Lighting Manufacturing Sp. z o.o., Stara Iwiczna, Polska 015849063 i dokonanie wpisu: BRILUX S.A., Warszawa, Polska 010935639.

190238 2008 04 28 A. Wprowadzono zmianę uprawnionego przez wykreślenie wpisu: „Polifarb-Cieszyn-Wrocław” Spółka Akcyjna, Wrocław, Polska 070409810 i dokonanie wpisu: „SIGMAKALON DECO POLSKA” SPÓŁKA Z OGRANICZONĄ ODPOWIEDZIALNOŚCIĄ, Wrocław, Polska 932708766.

190252 2008 04 25 A. Wprowadzono zmianę nazwy uprawnionego przez wykreślenie wpisu: FERAX IRIL Sp. z o.o., Zduńska Wola, Polska 731591400 i dokonanie wpisu: FERAX Spółka z o.o., Zduńska Wola, Polska 731591400.

191067 2008 04 07 A. Wprowadzono zmianę siedziby uprawnionego przez wykreślenie wpisu: Zakłady Przemysłu Cukierniczego „MIESZKO” Spółka Akcyjna, Racibórz, Polska 273243857 i dokonanie wpisu: ZAKŁADY PRZEMYSŁU CUKIERNICZEGO „MIESZKO” SPÓŁKA AKCYJNA, Warszawa, Polska 273243857.

191241 2008 04 02 A. Wprowadzono zmianę nazwy uprawnionego przez wykreślenie wpisu: MEDIVET TROJANEK – SZEREMENT Spółka Jawna, Śrem, Polska 631579052 i dokonanie wpisu: MEDIVET E.P. TROJANEK Spółka Jawna, Śrem, Polska 631579052.

191242 2008 04 02 A. Wprowadzono zmianę nazwy uprawnionego przez wykreślenie wpisu: MEDIVET TROJANEK – SZEREMENT Spółka Jawna, Śrem, Polska 631579052 i dokonanie wpisu: MEDIVET E.P. TROJANEK Spółka Jawna, Śrem, Polska 631579052.

191243 2008 04 02 A. Wprowadzono zmianę nazwy uprawnionego przez wykreślenie wpisu: MEDIVET TROJANEK – SZERE-

MENT Spółka Jawna, Śrem, Polska 631579052 i dokonanie wpisu: MEDIVET E.P. TROJANEK Spółka Jawna, Śrem, Polska 631579052.

191244 2008 04 02 A. Wprowadzono zmianę nazwy uprawnionego przez wykreślenie wpisu: MEDIVET TROJANEK – SZEREMENT Spółka Jawna, Śrem, Polska 631579052 i dokonanie wpisu: MEDIVET E.P. TROJANEK Spółka Jawna, Śrem, Polska 631579052.

191245 2008 04 02 A. Wprowadzono zmianę nazwy uprawnionego przez wykreślenie wpisu: MEDIVET TROJANEK – SZEREMENT Spółka Jawna, Śrem, Polska 631579052 i dokonanie wpisu: MEDIVET E.P. TROJANEK Spółka Jawna, Śrem, Polska 631579052.

191274 2008 04 25 A. Wprowadzono zmianę uprawnionego przez wykreślenie wpisu: Media Systems s.c. Anna Frankiewicz, Jacek Frankiewicz, Dąbrowa Górnicza, Polska 277672561 i dokonanie wpisu: MEDIA SYSTEMS Anna Frankiewicz, Jacek Frankiewicz Spółka Jawna, Dąbrowa Górnicza, Polska 277672561.

191619 2008 04 02 A. Wprowadzono zmianę uprawnionego przez wykreślenie wpisu: POLVIVA Sp. z o.o., Warszawa, Polska 015517214 i dokonanie wpisu: GLAXO GROUP LIMITED, Greenford, Wielka Brytania.

191636 2008 04 09 A. Wprowadzono zmianę uprawnionego przez wykreślenie wpisu: AUTO ABC Motoryzacja Spółka z ograniczoną odpowiedzialnością, Piaski, Polska 410229449 i dokonanie wpisu: JC AUTO SPÓŁKA AKCYJNA, Warszawa, Polska.

191795 2008 04 25 A. Wprowadzono zmianę nazwy uprawnionego przez wykreślenie wpisu: VOGEL BURDA COMMUNICATIONS Spółka z o.o., Warszawa, Polska 930401845 i dokonanie wpisu: BURDA COMMUNICATIONS Sp. z o.o., Warszawa, Polska 930401845.

191831 2008 04 18 A. Wprowadzono zmianę uprawnionego przez wykreślenie wpisu: ROLIMPEX – NASIONA Sp. z o.o., Warszawa, Polska 790241097 i dokonanie wpisu: ROLIMPEX NASIONA SPÓŁKA AKCYJNA, Warszawa, Polska 140697515.

191879 2008 04 18 A. Wprowadzono zmianę uprawnionego przez wykreślenie wpisu: Zakłady Drobiarskie LANGNER Spółka Jawna, Karolinki, Polska 411161937 i dokonanie wpisu: Zakłady Drobiarskie „LANGNER” Sp. z o.o., Karolinki, Polska 411161937.

191895 2008 04 25 A. Wprowadzono zmianę nazwy uprawnionego przez wykreślenie wpisu: TBD Spółka Akcyjna, Dębica, Polska 850308932 i dokonanie wpisu: TIKKURILA POLSKA Spółka Akcyjna, Dębica, Polska 850308932.

191913 2008 04 07 A. Wprowadzono zmianę siedziby uprawnionego przez wykreślenie wpisu: Zakłady Przemysłu Cukierniczego „MIESZKO” Spółka Akcyjna, Racibórz, Polska 273243857 i dokonanie wpisu: ZAKŁADY PRZEMYSŁU CUKEIRNICZEGO „MIESZKO” SPÓŁKA AKCYJNA, Warszawa, Polska 273243857.

191914 2008 04 07 A. Wprowadzono zmianę siedziby uprawnionego przez wykreślenie wpisu: Zakłady Przemysłu Cukierniczego „MIESZKO” Spółka Akcyjna, Racibórz, Polska 273243857 i dokonanie wpisu: ZAKŁADY PRZEMYSŁU CUKEIRNICZEGO „MIESZKO” SPÓŁKA AKCYJNA, Warszawa, Polska 273243857.

192013 2008 04 02 A. Wprowadzono zmianę uprawnionego przez wykreślenie wpisu: Przedsiębiorstwo Produkcyjne BI-ES COSMETIC Beata Piotrowska, Sławomir Piotrowski, Jarosław Drozd Spółka Jawna, Kamień Duży, Polska 510929698 i dokonanie wpisu: PRZEDSIĘBIORSTWO PRODUKCYJNE „BI-ES COSMETIC” BEATA PIOTROWSKA, SŁAWOMIR PIOTROWSKI SPÓŁKA JAWNA, Kamień Duży, Polska.

192013 2008 04 02 A. Wprowadzono zmianę uprawnionego przez wykreślenie wpisu: PRZEDSIĘBIORSTWO PRODUKCYJNE „BI-ES COSMETIC” BEATA PIOTROWSKA, SŁAWOMIR PIOTROWSKI SPÓŁKA JAWNA, Kamień Duży, Polska i dokonanie wpisu: LAMIUM Spółka z o.o., Warszawa, Polska.

192014 2008 04 02 A. Wprowadzono zmianę uprawnionego przez wykreślenie wpisu: Przedsiębiorstwo Produkcyjne BI-ES COSMETIC Beata Piotrowska, Sławomir Piotrowski, Jarosław Drozd Spółka Jawna, Kamień Duży, Polska 510929698 i dokonanie wpisu: PRZEDSIĘBIORSTWO PRODUKCYJNE „BI-ES COSMETIC” BEATA PIOTROWSKA, SŁAWOMIR PIOTROWSKI SPÓŁKA JAWNA, Kamień Duży, Polska.

192014 2008 04 02 A. Wprowadzono zmianę uprawnionego przez wykreślenie wpisu: PRZEDSIĘBIORSTWO PRODUKCYJNE „BI-ES COSMETIC” BEATA PIOTROWSKA, SŁAWOMIR PIOTROWSKI SPÓŁKA JAWNA, Kamień Duży, Polska i dokonanie wpisu: LAMIUM Spółka z o.o., Warszawa, Polska.

192015 2008 04 02 A. Wprowadzono zmianę uprawnionego przez wykreślenie wpisu: Przedsiębiorstwo Produkcyjne BI-ES COSMETIC Beata Piotrowska, Sławomir Piotrowski, Jarosław Drozd Spółka Jawna, Kamień Duży, Polska 510929698 i dokonanie wpisu: PRZEDSIĘBIORSTWO PRODUKCYJNE „BI-ES COSMETIC” BEATA PIOTROWSKA, SŁAWOMIR PIOTROWSKI SPÓŁKA JAWNA, Kamień Duży, Polska.

192015 2008 04 02 A. Wprowadzono zmianę uprawnionego przez wykreślenie wpisu: PRZEDSIĘBIORSTWO PRODUKCYJNE „BI-ES COSMETIC” BEATA PIOTROWSKA, SŁAWOMIR PIOTROWSKI SPÓŁKA JAWNA, Kamień Duży, Polska i dokonanie wpisu: LAMIUM Spółka z o.o., Warszawa, Polska.

192016 2008 04 02 A. Wprowadzono zmianę uprawnionego przez wykreślenie wpisu: Przedsiębiorstwo Produkcyjne BI-ES COSMETIC Beata Piotrowska, Sławomir Piotrowski, Jarosław Drozd Spółka Jawna, Kamień Duży, Polska 510929698 i dokonanie wpisu: PRZEDSIĘBIORSTWO PRODUKCYJNE „BI-ES COSMETIC” BEATA PIOTROWSKA, SŁAWOMIR PIOTROWSKI SPÓŁKA JAWNA, Kamień Duży, Polska.

192016 2008 04 02 A. Wprowadzono zmianę uprawnionego przez wykreślenie wpisu: PRZEDSIĘBIORSTWO PRODUKCYJNE „BI-ES COSMETIC” BEATA PIOTROWSKA, SŁAWOMIR PIOTROWSKI SPÓŁKA JAWNA, Kamień Duży, Polska i dokonanie wpisu: LAMIUM Spółka z o.o., Warszawa, Polska.

192017 2008 04 02 A. Wprowadzono zmianę uprawnionego przez wykreślenie wpisu: Przedsiębiorstwo Produkcyjne BI-ES COSMETIC Beata Piotrowska, Sławomir Piotrowski, Jarosław Drozd Spółka Jawna, Kamień Duży, Polska 510929698 i dokonanie wpisu: PRZEDSIĘBIORSTWO PRODUKCYJNE „BI-ES COSMETIC” BEATA PIOTROWSKA, SŁAWOMIR PIOTROWSKI SPÓŁKA JAWNA, Kamień Duży, Polska.

192017 2008 04 02 A. Wprowadzono zmianę uprawnionego przez wykreślenie wpisu: PRZEDSIĘBIORSTWO PRODUKCYJNE „BI-ES COSMETIC” BEATA PIOTROWSKA, SŁAWOMIR PIOTROWSKI SPÓŁKA JAWNA, Kamień Duży, Polska i dokonanie wpisu: LAMIUM Spółka z o.o., Warszawa, Polska.

192053 2008 04 02 A. Wprowadzono zmianę uprawnionego przez wykreślenie wpisu: Przedsiębiorstwo Produkcyjne BI-ES COSMETIC Beata Piotrowska, Sławomir Piotrowski, Jarosław Drozd Spółka Jawna, Kamień Duży, Polska 510929698 i dokonanie wpisu: PRZEDSIĘBIORSTWO PRODUKCYJNE „BI-ES COSMETIC” BEATA PIOTROWSKA, SŁAWOMIR PIOTROWSKI SPÓŁKA JAWNA, Kamień Duży, Polska.

192053 2008 04 02 A. Wprowadzono zmianę uprawnionego przez wykreślenie wpisu: PRZEDSIĘBIORSTWO PRODUKCYJNE „BI-ES COSMETIC” BEATA PIOTROWSKA, SŁAWOMIR PIOTROWSKI SPÓŁKA JAWNA, Kamień Duży, Polska i dokonanie wpisu: LAMIUM Spółka z o.o., Warszawa, Polska.

192056 2008 04 02 A. Wprowadzono zmianę uprawnionego przez wykreślenie wpisu: Przedsiębiorstwo Produkcyjne BI-ES COSMETIC Beata Piotrowska, Sławomir Piotrowski, Jarosław Drozd Spółka Jawna, Kamień Duży, Polska 510929698 i dokonanie wpi-

su: PRZEDSIĘBIORSTWO PRODUKCYJNE „BI-ES COSMETIC” BEATA PIOTROWSKA, SŁAWOMIR PIOTROWSKI SPÓŁKA JAWNA, Kamień Duży, Polska.

192056 2008 04 02 A. Wprowadzono zmianę uprawnionego przez wykreślenie wpisu: PRZEDSIĘBIORSTWO PRODUKCYJNE „BI-ES COSMETIC” BEATA PIOTROWSKA, SŁAWOMIR PIOTROWSKI SPÓŁKA JAWNA, Kamień Duży, Polska i dokonanie wpisu: LAMIUM Spółka z o.o., Warszawa, Polska.

192057 2008 04 02 A. Wprowadzono zmianę uprawnionego przez wykreślenie wpisu: Przedsiębiorstwo Produkcyjne BI-ES COSMETIC Beata Piotrowska, Sławomir Piotrowski, Jarosław Drozd Spółka Jawna, Kamień Duży, Polska 510929698 i dokonanie wpisu: PRZEDSIĘBIORSTWO PRODUKCYJNE „BI-ES COSMETIC” BEATA PIOTROWSKA, SŁAWOMIR PIOTROWSKI SPÓŁKA JAWNA, Kamień Duży, Polska.

192057 2008 04 02 A. Wprowadzono zmianę uprawnionego przez wykreślenie wpisu: PRZEDSIĘBIORSTWO PRODUKCYJNE „BI-ES COSMETIC” BEATA PIOTROWSKA, SŁAWOMIR PIOTROWSKI SPÓŁKA JAWNA, Kamień Duży, Polska i dokonanie wpisu: LAMIUM Spółka z o.o., Warszawa, Polska.

192058 2008 04 02 A. Wprowadzono zmianę uprawnionego przez wykreślenie wpisu: Przedsiębiorstwo Produkcyjne BI-ES COSMETIC Beata Piotrowska, Sławomir Piotrowski, Jarosław Drozd Spółka Jawna, Kamień Duży, Polska 510929698 i dokonanie wpisu: PRZEDSIĘBIORSTWO PRODUKCYJNE „BI-ES COSMETIC” BEATA PIOTROWSKA, SŁAWOMIR PIOTROWSKI SPÓŁKA JAWNA, Kamień Duży, Polska.

192058 2008 04 02 A. Wprowadzono zmianę uprawnionego przez wykreślenie wpisu: PRZEDSIĘBIORSTWO PRODUKCYJNE „BI-ES COSMETIC” BEATA PIOTROWSKA, SŁAWOMIR PIOTROWSKI SPÓŁKA JAWNA, Kamień Duży, Polska i dokonanie wpisu: LAMIUM Spółka z o.o., Warszawa, Polska.

192174 2008 04 25 A. Wprowadzono zmianę nazwy uprawnionego przez wykreślenie wpisu: TBD S.A., Dębica, Polska 850308932 i dokonanie wpisu: TIKKURILA POLSKA Spółka Akcyjna, Dębica, Polska 850308932.

192187 2008 04 02 A. Wprowadzono zmianę uprawnionego przez wykreślenie wpisu: Astar ABR S.C. Aleksander Jędrzejowski, Robert Dziendziel, Bielsko-Biała, Polska 070578606 i dokonanie wpisu: „Astar ABR” Aleksander Jędrzejowski, Robert Dziendziel Spółka Jawna, Bielsko-Biała, Polska 070578606.

192188 2008 04 02 A. Wprowadzono zmianę uprawnionego przez wykreślenie wpisu: Astar ABR S.C. Aleksander Jędrzejowski, Robert Dziendziel, Bielsko-Biała, Polska 070578606 i dokonanie wpisu: „Astar ABR” Aleksander Jędrzejowski, Robert Dziendziel Spółka Jawna, Bielsko-Biała, Polska 070578606.

192263 2008 04 18 A. Wprowadzono zmianę uprawnionego przez wykreślenie wpisu: Zakład Usług Pralniczych „PRAWOL” S.C. Alicja Wolska, Jerzy Wolska, Warszawa, Polska 010006578 i dokonanie wpisu: „PRAWOL” Alicja Wolska, Jerzy Wolski Spółka Jawna, Warszawa, Polska 010006578.

192358 2008 04 24 A. Wprowadzono zmianę nazwy uprawnionego przez wykreślenie wpisu: TBD S.A., Dębica, Polska 850308932 i dokonanie wpisu: TIKKURILA POLSKA Spółka Akcyjna, Dębica, Polska 850308932.

192474 2008 04 28 A. Wprowadzono zmianę uprawnionego przez wykreślenie wpisu: „Polifarb Cieszyn-Wrocław” S.A., Wrocław, Polska 070409810 i dokonanie wpisu: „SIGMAKALON DECO POLSKA” SPÓŁKA Z OGRANICZONĄ ODPOWIEDZIALNOŚCIĄ, Wrocław, Polska 932708766.

192475 2008 04 28 A. Wprowadzono zmianę uprawnionego przez wykreślenie wpisu: „Polifarb Cieszyn-Wrocław” S.A., Wrocław, Polska 070409810 i dokonanie wpisu: „SIGMAKALON DECO POLSKA” SPÓŁKA Z OGRANICZONĄ ODPOWIEDZIALNOŚCIĄ, Wrocław, Polska 932708766.

192476 2008 04 28 A. Wprowadzono zmianę uprawnionego przez wykreślenie wpisu: „Polifarb Cieszyn-Wrocław” S.A., Wrocław, Polska 070409810 i dokonanie wpisu: „SIGMAKALON DECO POLSKA” SPÓŁKA Z OGRANICZONĄ ODPOWIEDZIALNOŚCIĄ, Wrocław, Polska 932708766.

192477 2008 04 28 A. Wprowadzono zmianę uprawnionego przez wykreślenie wpisu: „Polifarb Cieszyn-Wrocław” S.A., Wrocław, Polska 070409810 i dokonanie wpisu: „SIGMAKALON DECO POLSKA” SPÓŁKA Z OGRANICZONĄ ODPOWIEDZIALNOŚCIĄ, Wrocław, Polska 932708766.

192478 2008 04 28 A. Wprowadzono zmianę uprawnionego przez wykreślenie wpisu: „Polifarb Cieszyn-Wrocław” S.A., Wrocław, Polska 070409810 i dokonanie wpisu: „SIGMAKALON DECO POLSKA” SPÓŁKA Z OGRANICZONĄ ODPOWIEDZIALNOŚCIĄ, Wrocław, Polska 932708766.

192479 2008 04 28 A. Wprowadzono zmianę uprawnionego przez wykreślenie wpisu: „Polifarb Cieszyn-Wrocław” S.A., Wrocław, Polska 070409810 i dokonanie wpisu: „SIGMAKALON DECO POLSKA” SPÓŁKA Z OGRANICZONĄ ODPOWIEDZIALNOŚCIĄ, Wrocław, Polska 932708766.

192513 2008 04 18 A. Wprowadzono zmianę uprawnionego przez wykreślenie wpisu: PRZEDSIĘBIORSTWO ROLNE WAPLEWO STANISŁAW KOZDRYK, Waplewo, Polska 510007496 i dokonanie wpisu: KOZDRYK SPÓŁKA Z OGRANICZONĄ ODPOWIEDZIALNOŚCIĄ, Waplewo, Polska 004448074.

192743 2008 04 29 A. Wprowadzono zmianę uprawnionego przez wykreślenie wpisu: PREMIUM FOODS Spółka Akcyjna, Warszawa, Polska 015303967 i dokonanie wpisu: TETLEY GB LIMITED, Greenford, Wielka Brytania.

192793 2008 04 30 A. Wprowadzono zmianę uprawnionego przez wykreślenie wpisu: Przedsiębiorstwo Produkcyjne BI-ES COSMETIC Beata Piotrowska, Sławomir Piotrowski, Jarosław Drozd Spółka Jawna, Kamień Duży, Polska 510929698 i dokonanie wpisu: PRZEDSIĘBIORSTWO PRODUKCYJNE „BI-ES COSMETIC” BEATA PIOTROWSKA, SŁAWOMIR PIOTROWSKI SPÓŁKA JAWNA, Kamień Duży, Polska.

192793 2008 04 30 A. Wprowadzono zmianę uprawnionego przez wykreślenie wpisu: PRZEDSIĘBIORSTWO PRODUKCYJNE „BI-ES COSMETIC” BEATA PIOTROWSKA, SŁAWOMIR PIOTROWSKI SPÓŁKA JAWNA, Kamień Duży, Polska i dokonanie wpisu: LAMIUM Spółka z o.o., Warszawa, Polska.

192794 2008 04 30 A. Wprowadzono zmianę uprawnionego przez wykreślenie wpisu: Przedsiębiorstwo Produkcyjne BI-ES COSMETIC Beata Piotrowska, Sławomir Piotrowski, Jarosław Drozd Spółka Jawna, Kamień Duży, Polska 510929698 i dokonanie wpisu: PRZEDSIĘBIORSTWO PRODUKCYJNE „BI-ES COSMETIC” BEATA PIOTROWSKA, SŁAWOMIR PIOTROWSKI SPÓŁKA JAWNA, Kamień Duży, Polska.

192794 2008 04 30 A. Wprowadzono zmianę uprawnionego przez wykreślenie wpisu: PRZEDSIĘBIORSTWO PRODUKCYJNE „BI-ES COSMETIC” BEATA PIOTROWSKA, SŁAWOMIR PIOTROWSKI SPÓŁKA JAWNA, Kamień Duży, Polska i dokonanie wpisu: LAMIUM Spółka z o.o., Warszawa, Polska.

192810 2008 04 07 A. Wprowadzono zmianę uprawnionego przez wykreślenie wpisu: Philip Morris Polska S.A., Kraków, Polska 350686207 i dokonanie wpisu: Philip Morris Products S.A., Neuchâtel, Szwajcaria.

192811 2008 04 07 A. Wprowadzono zmianę uprawnionego przez wykreślenie wpisu: PHILIP MORRIS POLSKA Spółka Akcyjna, Kraków, Polska 350686207 i dokonanie wpisu: Philips Morris Products S.A., Neuchâtel, Szwajcaria.

192812 2008 04 07 A. Wprowadzono zmianę uprawnionego przez wykreślenie wpisu: PHILIP MORRIS POLSKA Spółka Akcyjna,

Kraków, Polska 350686207 i dokonanie wpisu: Philips Morris Products S.A., Neuchatel, Szwajcaria.

192813 2008 04 07 A. Wprowadzono zmianę uprawnionego przez wykreślenie wpisu: PHILIP MORRIS POLSKA Spółka Akcyjna, Kraków, Polska 350686207 i dokonanie wpisu: Philips Morris Products S.A., Neuchatel, Szwajcaria.

192814 2008 04 07 A. Wprowadzono zmianę uprawnionego przez wykreślenie wpisu: PHILIP MORRIS POLSKA Spółka Akcyjna, Kraków, Polska 350686207 i dokonanie wpisu: Philips Morris Products S.A., Neuchatel, Szwajcaria.

192815 2008 04 07 A. Wprowadzono zmianę uprawnionego przez wykreślenie wpisu: PHILIP MORRIS POLSKA Spółka Akcyjna, Kraków, Polska 350686207 i dokonanie wpisu: Philips Morris Products S.A., Neuchatel, Szwajcaria.

192816 2008 04 07 A. Wprowadzono zmianę uprawnionego przez wykreślenie wpisu: PHILIP MORRIS POLSKA Spółka Akcyjna, Kraków, Polska 350686207 i dokonanie wpisu: Philips Morris Products S.A., Neuchatel, Szwajcaria.

193653 2008 04 24 A. Wprowadzono zmianę uprawnionego przez wykreślenie wpisu: MEDIVET TROJANEK – SZEREMENT Spółka Jawna, Śrem, Polska 631579052 i dokonanie wpisu: MEDIVET E. P. TROJANEK Spółka Jawna, Śrem, Polska 631579052.

193654 2008 04 24 A. Wprowadzono zmianę uprawnionego przez wykreślenie wpisu: MEDIVET TROJANEK – SZEREMENT Spółka Jawna, Śrem, Polska 631579052 i dokonanie wpisu: MEDIVET E. P. TROJANEK Spółka Jawna, Śrem, Polska 631579052.

194654 2008 04 24 A. Wprowadzono zmianę uprawnionego przez wykreślenie wpisu: „BIS” Busz, Pszczoła, Starko, Spółka Jawna, Bielsko-Biała, Polska 002429322 i dokonanie wpisu: „ROBINSON EUROPE” Spółka z o.o., Bielsko-Biała, Polska 002429322.

230

DECYZJE O UNIEWAŻNIENIU PRAWA OCHRONNEGO

Poniższe zestawienie zawiera kolejno: numer prawa ochronnego na znaki towarowe, datę unieważnienia prawa ochronnego oraz treść decyzji.

127 746	2007 09 14	Unieważniono w całości
140 774	2007 07 13	Unieważniono w całości
153 282	2007 06 26	Unieważniono w całości
155 776	2007 08 24	Unieważniono w całości
127 746	2003 09 23	Unieważniono w części dla towarów z kl. 25, tj. obuwie, odzież, obuwie sportowe (wyczynowe)
158 949	2007 05 30	Unieważniono w części dla towarów: abażury i klosze do lamp, kinkiety, lampiony, lampki elektryczne na choinkę, lampy bakteriobójcze do oczyszczania powietrza, lampy luminescencyjne do oświetlenia, lampy oświetleniowe, lampy uliczne, lampy wyładowcze elektryczne do oświetlenia, latarki, obudowy i osłony do lamp, oprawy oświetleniowe do sufitów podwieszonych i wyładowczych elektrycznych, oświetlenie sufitowe, reflektory do lamp, reflektorki doświetlające, żarówki do lamp elektrycznych, żarówki elektryczne z klasy 11.

231

DECYZJE O WYGAŚNIĘCIU PRAWA OCHRONNEGO

Poniższe zestawienie zawiera kolejno: numer prawa ochronnego na znaki towarowe i datę wygaśnięcia prawa ochronnego. W przy-

padku wygaśnięcia prawa tylko dla części towarów (usług) wymienia się te towary (usługi).

91 057	2006 08 31	Prawo wygasło w całości.
127 777	2006 02 27	Prawo wygasło w całości.
126 270	2006 05 19	Prawo wygasło w części dotyczącej towarów zawartych w klasie 25.
98 083	2007 11 27	Prawo wygasło w całości. Wnioskiem z dnia 2007-11-27 pełnomocnik uprawnionego poinformował Urząd o rezygnacji z dalszej ochrony przedmiotowego znaku towarowego.
103 511	2008 01 16	Prawo wygasło w całości. Wnioskiem z dnia 2008-01-16 pełnomocnik uprawnionego poinformował Urząd o rezygnacji z dalszej ochrony przedmiotowego znaku towarowego.
171 386	2007 03 12	Prawo wygasło w całości. Wnioskiem z dnia 2007-03-12 wnioskodawca poinformował Urząd o rezygnacji z dalszej ochrony przedmiotowego znaku towarowego.
114 867	2007 01 14	Prawo wygasło w części dla towarów i usług: meble, lustra, ramy do obrazów, wyroby z drewna, korka, trzciny, sitowia, wikliny, rogu, kości, kości słoniowej, fiszbinu, szylkretu, bursztynu, masy perłowej, pianki morskiej, celulozy, namiastek tych materiałów lub z masy plastycznej; usługi poligraficzne, doradztwo techniczne w dziedzinie budownictwa, projektowanie w dziedzinie budownictwa; klasa 20, 42.
121 816	2007 07 04	Prawo wygasło w części dla towarów i usług: zlewozmywaki, ociekacze; soki owocowe, napoje owocowe, napoje bezalkoholowe; usługi gastronomiczne; klasa 11, 32, 42.
123 257	2007 05 12	Prawo wygasło w części dla towarów: cysterny, pojemniki i zbiorniki metalowe, budowlane konstrukcje metalowe i ich części; klasa 06.
126 431	2007 11 17	Prawo wygasło w części dla towarów: zlewozmywaki, ociekacze; soki owocowe, napoje owocowe, napoje bezalkoholowe; klasa 11, 32.
126 741	2007 08 19	Prawo wygasło w części dla towarów i usług: czasopisma, książki, afisze, etykiety, formularze, grafiki, oprawy książek, kalendarze, malarstwo, naklejki adresowe, notesy, obrazy, tablice z kartonu i papieru, karty okolicznościowe; instalowanie i naprawy alarmów przeciwpożarowych; klasa 16, 37.
163 003	2007 09 07	Prawo wygasło w części dla towarów: produkty farmaceutyczne; klasa 05.
183 204	2007 12 11	Prawo wygasło w części dla towarów i usług: materiały do plombowania zębów, woski dentystyczne; aparaty i instrumenty stomatologiczne, protezy zębów; klasy 05, 10.
183 205	2007 12 11	Prawo wygasło w części dla towarów i usług: materiały do plombowania zębów, woski dentystyczne; aparaty i instrumenty stomatologiczne, protezy zębów; klasy 05, 10.
184 332	2007 09 07	Prawo wygasło w części dla towarów: produkty farmaceutyczne; klasa 05.

232

DECYZJE O ZMIANIE LUB UCHYLENIU DECYZJI (opublikowanych w Wiadomościach Urzędu Patentowego)

Poniższe zestawienie zawiera kolejno: numer prawa ochronnego na znak towarowy, numer i rok wydania Wiadomości Urzędu Paten-

towego, w którym zmieniona lub uchylona decyzja została ogłoszona oraz datę i treść decyzji, w której zmieniono lub uchylono decyzję poprzednią.

53 311 04/2008 2008 01 29 Sprostowano oczywistą omyłkę w decyzji administracyjnej z dn. 29.10.2007 r. w części dotyczącej nazwy uprawnionego; powinno być: SMS DEMAG INNSE S.p.A., San Donato Milanese, Włochy.

126 488 03/2001 2008 02 27 Sprostowano oczywistą omyłkę w zakresie siedziby uprawnionego do znaku towarowego powinno być: Ski, Norwegia.

155 424 04/2005 2007 12 28 Sprostowano oczywistą omyłkę w decyzji z dnia 13.10.2004 r. w części dotyczącej nazwy uprawnionego; prawidłowo powinno być: ISTANBUL Spółka z o.o., 85-837 Bydgoszcz ul. Łuczniczki 24, Polska.

161 018 11/2005 2008 01 14 Sprostowano oczywistą omyłkę w decyzji o udzieleniu prawa ochronnego na znak towarowy z dn. 11.03.2005 r. w następujący sposób: - w części dotyczącej nazwy uprawnionego powinno być: POLIMARKY Spółka z o.o., Rzeszów, Polska.

194 516 02/2008 2008 04 02 Sprostowano oczywistą omyłkę w decyzji o udzieleniu prawa ochronnego na znak towarowy z dn. 24.09.2007 r. w następujący sposób: - w części dotyczącej nazwy uprawnionego powinno być: GRANBUD Sp. z o.o., Łomianki, Polska.

196 369 04/2008 2008 04 28 Sprostowano oczywistą omyłkę w decyzji o udzieleniu prawa ochronnego na znak towarowy z dn. 20.12.2006 r. w następujący sposób: - w części dotyczącej klasyfikacji towarów powinno być: 26.1.1, 26.1.2, 27.5.1, 29.1.12.

233

REJESTRACJA MIĘDZYNARODOWA UZNANA W POLSCE

Poniższe zestawienie zawiera kolejno: numer międzynarodowego rejestru znaków towarowych, określenie znaku towarowego przedstawionego w postaci liter bądź cyfr oraz - jeżeli dotyczy - wskazanie symboli klas elementów graficznych znaku i w razie potrzeby rodzaju znaku, określenie klas towarowych, nazwisko i imię lub nazwę uprawnionego, jego miejsce zamieszkania lub siedzibę oraz kod kraju, datę rejestracji międzynarodowej, datę zamieszczenia informacji o tej rejestracji w Biuletynie Urzędu Patentowego oraz datę notyfikacji bądź datę rozszerzenia terytorialnego.

196906 STANNOL
CFE: 1.1.1, 24.13.1, 24.13.23, 26.4.3, 26.4.7, 26.4.18, 27.5.1 01 06 07 08 09 11
Stannol GmbH, Oskarstraße 3 42283 Wuppertal (DE)
1956 11 27 2007 08 06 2006 11 16

271476 A Edison 34
Aldi Einkauf GmbH & Co. oHG, Eckenbergstrasse 16 45307 Essen (DE)
1963 07 06 2006 12 11 2006 04 29

310700 LARENE 03
Gschwentner GmbH, Liechtensteinstrasse 14 A-1090 Wien (AT)
1966 03 19 2006 11 13 2006 04 21

362820 Tandil 03
ALDI GMBH & Co KG, Burgstrasse 37 45476 Mülheim (DE)
1969 11 07 2006 09 18 2006 05 03

444916 PHYTO POLLEINE 03
CASTER, Société Anonyme, 35, avenue Franklin D. Roosevelt
F-75008 PARIS (FR)
1979 04 17 2007 05 28 2007 02 16

494948 PC 16
CFE: 27.5.17, 27.5.22, 27.5.24
PCL S.A., Strada dei Balconi, CH-6917 BARBENGO (CH)
1985 06 12 2007 08 06 2006 10 17

509750 hydrotherm 10
CFE: 27.5.1
Biocomfort GmbH & Co. KG, Kastellstrasse 12-14 73734 Esslingen (DE)
1987 02 12 2007 08 06 2007 05 03

511205 WELCOME 11
ATLANTIC SOCIÉTÉ FRANÇAISE DE DÉVELOPPEMENT THERMIQUE,
Société anonyme, 44, boulevard des États-Unis F-85000 LA
ROCHE-SUR-YON (FR)
1987 03 23 2007 08 06 2007 05 09

518502 PROPICLO 06
PROFILAFROID, Société anonyme, 2, rue de Beauvais F-60930
BAILLEUL-SUR-THERAIN (FR)
1987 12 04 2007 08 06 2006 10 03

666786 T Sadipal 16
CFE: 26.4.4, 26.4.9, 27.1.1, 27.5.1, 29.1.4
MANIPULADOS DEL TER, S.A., Pol. Ind. Centre, Ctra de Cartellà,
6 E-17150 SANT GREGORI (ES)
1996 10 24 2007 02 05 2006 10 25

805132 CFE: 19.3.3 06 14
BEGO Bremer Goldschlägerei Wilh. Herbst GmbH & Co. KG,
Wilhelm-Herbst-Strasse 1 28359 Bremen (DE)
2003 05 20 2003 08 25 2003 07 17

805306 sensi GIORGIO ARMANI 03
CFE: 26.4.1, 26.4.18, 27.5.1, 29.1.12
GA MODEFINE S.A., Via Penate 4 CH-6850 Mendrisio (CH)
2003 06 18 2006 12 11 2006 07 24

812422 dadu 30
CFE: 8.1.18, 19.3.1, 27.5.1
UŽDAROJI AKCINĖ BENDROVĖ "VIKEDA" S. Darius ir S. Girėno g.1
LT-5030 Kėdainiai (LT)
2003 10 10 2007 02 05 2006 10 17

819220 Bahlsen for you & me 29 30
CFE: 24.17.1, 25.1.1, 26.4.4, 27.5.1
Bahlsen GmbH & Co. KG, Podbielskistrasse 11 30163 Hannover (DE)
2003 09 10 2004 04 19 2004 03 11

835182 yes for winners 32 44
CFE: 27.5.1
YES FOR WINNERS Vertriebs GmbH, Sebersdorf 195 A-8272
Sebersdorf (AT)
2004 09 13 2004 12 27 2004 11 18

836748 R RENOVA 01 04 14 21 29 36 38 39 40
CFE: 27.1.1, 27.5.1
Renova Management AG, Bleicherweg 33 CH-8002 Zürich (CH)
2004 07 30 2005 01 24 2004 12 09

837913 ruF BETTEN 11 20 24
CFE: 26.11.5, 26.11.7, 27.5.1, 27.5.9
RUF-Bett International GmbH & Co. KG, Im Wöhr 1 76437 Rastatt (DE)
2004 08 31 2007 08 06 2007 04 30

851355 BRAVO MOBILE 09 16 35 38 41 42
CFE: 16.1.1, 27.5.1
Heinrich Bauer Zeitschriften Verlag KG, Burchardstrasse 11 20095
Hamburg (DE)
2004 11 30 2005 08 22 2005 07 07

887874	color SOFT			
CFE: 5.5.20, 27.5.2		16		
KARTOGROUP S.p.A., Via Tazio Nuvolari 65/66 I-55012 CARRAIA CAPANNORI (LUCCA) (IT)				
2006 05 02	2006 09 04		2006 07 20	
888235	I P M A			42
Internet International Project Management Association c/o Batigroup AG, Binzmühlestrasse 11 CH-8050 Zürich (CH)				
2006 05 21	2006 09 18		2006 07 27	
888251	ESLOK			
CFE: 14.3.1, 19.1.1, 29.1.12			06 17 40	
GALOL, S.A., Cno. de Montaverner S/N E-46850 OLLERIA-VALENCIA (ES)				
2006 03 23	2006 09 18		2006 07 27	
888803	Eilfix			01
Becker-Chemie GmbH, Westring 87-89 33818 Leopoldshöhe (DE)				
2006 03 29	2006 09 18		2006 08 03	
889196	SAFETEC			18
Gabriele Roleff, Raiffeisenstr. 2 57462 Olpe (DE)				
2006 03 21	2006 09 18		2006 08 03	
889574	SMARTCONN			09 20
WECO Wester Ebbinghaus, GmbH & Co. KG, Donaustraße 15 63452 Hanau (DE)				
2006 03 21	2006 10 02		2006 08 10	
889946	madness			
CFE: 27.5.1			18 25 28	
ALTER V&K PODJETJE ZA TRGOVINO IN ZASTOPANJE D.O.O., Ulica Jožeta Jame 14 SI-1000 Ljubljana (SI)				
2006 05 03	2006 10 02		2006 08 17	
891126	JOHN CARSON Cabernet Sauvignon			
CFE: 25.1.15, 26.1.18, 27.5.1			33	
Plus Warenhandelsgesellschaft mbH, Wissollstrasse 5-43 45478 Mülheim an der Ruhr (DE)				
2006 04 20	2006 10 16		2006 08 24	
891131	JOHN CARSON California			
CFE: 25.1.15, 26.4.8, 26.11.3, 27.5.1, 29.1.14			33	
Plus Warenhandelsgesellschaft mbH, Wissollstrasse 5-43 45478 Mülheim an der Ruhr (DE)				
2006 04 20	2006 10 16		2006 08 24	
892295	CFE: 7.1.1, 20.5.1, 24.1.5, 24.1.19, 25.1.15			33
BARZA NEAGRA, SIA, Rūpniecibas iela 15-7 LV-1010 Riga (LV)				
2006 02 28	2006 10 16		2006 08 31	
894484	BYK Chemie			
CFE: 26.1.18, 26.4.10, 27.5.1, 29.1.12			01 02 09	
BYK-Chemie GmbH, Abelstr. 45 46483 Wesel (DE)				
2005 12 09	2006 11 13		2006 09 21	
901585	IMMOPROJECT We zone to develop real estate.			
CFE: 27.5.1, 29.1.13			35 36 37	
Immoproject Buchgeher GmbH, Rainerstraße 14 A-4020 Linz (AT)				
2006 08 22	2007 01 08		2006 11 16	
902255	KAMAJI			09 16 28
Keesing Capital International N.V., Bisschoppenhoflaan 383 B-2100 Deurne (BE)				
2006 10 13	2007 08 06		2007 04 26	
908534	CANDO			05
Ivoclar Vivadent AG, Bendererstrasse 2 FL-9494 Schaan (LI)				
2006 11 13	2007 03 05		2007 01 04	
913472	HOFFMANN			
CFE: 26.4.4, 26.4.11, 27.5.1, 29.1.1, 29.1.6			07 08	
Hoffmann GmbH, Mergelgrube 5 76646 Bruchsal (DE)				
2006 05 19	2007 04 30		2007 03 08	
913622	html			25
Hatemoğlu Tekstil Giyim Sanayi ve Ticaret A.Ş., İkitelli Organize Sanayi Bölgesi Turgut Özal Caddesi No: 153 İkitelli Küçükçekmece İstanbul (TR)				
2006 12 12	2007 04 30		2007 03 08	
913672	INDEX 6			
CFE: 27.5.1, 29.1.3			07 09	
"INDEX"-6" Ltd., 28V, „Kuklensko shose“ Str. BG-4004 Plovdiv (BG)				
2007 01 08	2007 04 30		2007 03 08	
913675	Kason			18 25 28
SUNRISE SPORTS EQUIPMENT MANUFACTORY CO., LTD SHISHI CITY, Yongning Industrial Park, Shishi City 362700 Fujian (CN)				
2006 07 26	2007 04 30		2007 03 08	
914163	cavita			14 18 25
cavita fashion GmbH, Harkortstrasse 24 48163 Münster (DE)				
2006 11 15	2007 04 30		2007 03 15	
915213	BODY CONTROL			
CFE: 2.3.5, 2.9.21, 27.5.11, 29.1.12			10 44	
Hans van Oostenbosch, h.o.d.n.-Body Control, Brucestraat 1 NL-4181 DJ Opijnen (NL)				
2007 01 12	2007 05 14		2007 03 29	
915225	Voteremote			09 16 35 36 38 42
Deutsche Telekom AG, Friedrich-Ebert-Allee 140 53113 Bonn (DE)				
2006 11 02	2007 08 06		2007 04 23	
915495	MMM			
CFE: 1.1.1, 27.5.1, 29.1.1			01 06 35 36 39 42	
METINVEST HOLDINGS NV, Werfstraat 6 Curacao (AN)				
2006 11 21	2007 05 14		2007 03 29	
915503	WirReisen			
CFE: 27.5.2, 29.1.13			35 39 43 44	
Katalin Retzar, Hradschin 10 08523 Plauen (DE)				
2006 11 30	2007 05 14		2007 03 29	
915514	THERMATAPER			17
Kingspan Group PLC, Dublin Road Kingscourt, Co. Cavan (IE)				
2007 01 19	2007 05 14		2007 03 29	
915577	PHYTOAXIL			03
CASTER, 35 avenue Franklin Roosevelt F-75008 PARIS (FR)				
2007 02 13	2007 05 14		2007 03 29	
915591	CROSSCUT			07 16 17 22 37 41
BHS Corrugated Maschinen-und Anlagenbau GmbH, Paul-Engel-Strasse 1 92729 Weiherhammer (DE)				
2006 10 12	2007 05 14		2007 03 29	
915629	DDOR NOVI SAD			
CFE: 7.1.24, 26.3.23, 29.1.4			36	
Aktionarsko društvo za osiguranje i reosiguranje „DDOR NOVI SAD“ iz Novog Sada, Mihajla Pupina 8 21000 NOVI SAD (RS)				
2006 12 26	2007 05 14		2007 03 29	
915651	KA-VIT			05
medphano Arzneimittel GmbH, Maienbergstraße 10-12 15562 Rüdersdorf (DE)				
2007 02 05	2007 05 14		2007 03 29	
915820	REX			03
Henkel KGaA, Henkelstrasse 67 40589 Düsseldorf (DE)				
2007 01 26	2007 05 14		2007 03 29	
915847	KIPSTA			01 08 21 25 27 28
DECATHLON, 4 boulevard de Mons F-59650 VILLENEUVE D'ASCQ (FR)				
2006 09 04	2007 05 14		2007 03 29	
915848	ALTRO TIMBERSAFE			27
Altro Limited, Works Road, Letchworth Garden City Hertfordshire SG6 1NW (GB)				
2007 01 04	2007 05 14		2007 03 29	

915849	R			
CFE: 9.5.2, 9.5.10, 26.1.18			23	
Watermex Ltd, 38 Wigmore Street London W1U 2HA (GB)				
2007 01 11		2007 05 14		2007 03 29
915898	KYOKU		03 18 25	
GAP GÜNEYDOĞU TEKSTİL SANAYI VE TİCARET ANONİM ŞİRKETİ, Keresteciler Sitesi, Fatih Cad. Selvi Sok. No: 18 Güngören-Merter İstanbul (TR)				
2006 10 05		2007 05 14		2007 03 29
916266	ATLAS		11	
Startplattan 86635 AB, Box 223 SE-351 05 Växjö (SE)				
2006 11 20		2007 05 28		2007 04 05
916269	smile direct			
CFE: 26.4.4, 26.4.24, 27.5.1			35 36 42 45	
smile direct versicherung ag, Hertistrasse 25 CH-8304 Wallisellen (CH)				
2007 02 05		2007 05 28		2007 04 05
916814	smile direct			
CFE: 27.5.1			35 36 42 45	
smile direct versicherung ag, Hertistrasse 25 CH-8304 Wallisellen (CH)				
2007 02 05		2007 05 28		2007 04 12
916888	PHYTO 7		03	
CASTER, 35 avenue Franklin Roosevelt F-75008 PARIS (FR)				
2007 02 21		2007 05 28		2007 04 12
916902	MALL OF EUROPA		35 36 41 43	
IMMOCHAN INTERNATIONAL, Rue du Maréchal de Lattre de Tassigny F-59170 CROIX (FR)				
2007 01 17		2007 05 28		2007 04 12
916903	EUROPA MALL		35 36 41 43	
IMMOCHAN INTERNATIONAL, Rue du Maréchal de Lattre de Tassigny F-59170 CROIX (FR)				
2007 01 17		2007 05 28		2007 04 12
916930	KARATTI			
CFE: 26.1.18, 29.1.12			14	
KARAT TAKI VE MÜCEVHERAT SANAYI VE TİCARET ANONİM ŞİRKETİ, 862 Sokak, No:4 Konak-Izmir (TR)				
2006 12 07		2007 05 28		2007 04 12
916935	MULTIBONUS		35 36 38 42 45	
MOL Magyar Olaj-és Gázipari Nyilvánosan Működő Részvénytársaság, Október huszonharmadika u. 18 H-1117 Budapest (HU)				
2007 01 31		2007 05 28		2007 04 12
916963	AZIMUTH WATCH CO.		14	
AZIMUTH WATCH COMPANY PTE. LTD., 1 Raffles Place, OUB Centre, #04-22 Singapore 048616 (SG)				
2007 01 26		2007 05 28		2007 04 12
916969	svih			
CFE: 27.5.2		06 07 08 14 18 19 20 21 23 24 25		
SVIH PLUS, s.r.o., Gen. M.R. Štefánika 6570/19 SK-911 01 Trenčín (SK)				
2006 08 08		2007 05 28		2007 04 12
917284	CFE: 28.5.0		33	
Zakrite akcionerne tovaristvo „Alef-Vinal“, 1, vul. Sobinova Dnipropetrovsk 49083 (UA)				
2006 07 21		2007 05 28		2007 04 12
918112	UVISION		09	
UVEX WINTER HOLDING GmbH & Co. KG, Würzburger Straße 181 90766 Fürth (DE)				
2006 10 18		2007 06 11		2007 04 26
918151	BIO VITA		01	
Zakryitoye akcionernoye obschestvo „Mezhotraslevoye nauchno-proizvodstvennoye predpriyatye „Phart“, 58 Lensoveti St. RU-196158 St. Petersburg (RU)				
2007 02 15		2007 06 11		2007 04 26
918189	TANAX			
CFE: 18.1.8, 26.1.4, 26.1.16			06 07 12 35 37 39 42	
TANAX, a.s., Partizánska 73 SK-957 11 Bánovce nad Bebravou (SK)				
2006 11 09		2007 06 11		2007 04 26
918390	NHT GLOBAL		03 05 11 16 30 32 35 41	
Natural Health Trends Corp., 2050 Diplomat Drive Dallas, TX 75234 (US)				
2006 11 02		2007 06 11		2007 04 26
919170	bon menue			
CFE: 11.1.3, 11.1.4, 26.1.18, 26.1.13			29 30 32	
MARKANT Handels-und Service GmbH, Hanns-Martin-Schleyer-Strasse 2 77656 Offenburg (DE)				
2006 11 08		2007 06 25		2007 05 03
919172	ZEUGMA		23 24 31	
SÜPER MARKETING TEKSTİL SANAYI VE TİCARET ANONİM ŞİRKETİ, Organize Sanayi Bölgesi, 18 NoluCadde No: 5 Başpınar-Şehitkamil-Gaziantep (TR)				
2006 12 11		2007 06 25		2007 05 03
919181	Hong ji tang			
CFE: 28.3.0			05	
JINAN HONGJITANG PHARMACEUTICAL CO., LTD. (JINAN HONGJITANG ZHIYAO YOUXIAN ZEREN GONGSI), No. 360, Hualong Road, Gaoxin District 250100 Jinan, Shandong (CN)				
2007 02 13		2007 06 25		2007 05 03
919193	TATNEFT			
CFE: 27.5.17			04 07 35 36 37 39 41 42	
Otkrytoe akcionernoe obchtchestvo „Tatneft“ imeni V.D. Chachina, 75, oul. Lenina RU-423450 ALMETYEVSJK, République Tatarstan (RU)				
2006 08 03		2007 06 25		2007 05 10
919194	CFE: 28.5.0		04 07 35 36 37 39 41 42	
Otkrytoe akcionernoe obchtchestvo „Tatneft“ imeni V.D. Chachina, 75, oul. Lenina RU-423450 ALMETYEVSJK, République Tatarstan (RU)				
2006 08 03		2007 06 25		2007 05 10
919260	SPAS PRESTIGE WELLNESS PRODUCTS			
CFE: 27.5.19, 27.5.24			01 02 09 11 37	
JARDINERIE DU MILIEU DU MONDE S.A., Moulin Bornu 2 CH-1318 Pompaples (CH)				
2007 01 31		2007 06 25		2007 05 10
919352	My Kids			
CFE: 27.5.1, 29.1.13			05 16 35 39	
S.C. FIPPI INTERNATIONAL S.R.L., Bd. Timisoara nr. 12-14, sector 6 Bucuresti (RO)				
2006 07 27		2007 06 25		2007 05 10
919460	SOLJAH		25	
Nora Blümer, Schoppenhaverstr. 44 14471 Potsdam (DE)				
2007 03 13		2007 06 25		2007 05 10
920053	CLAMA		29 30 31	
CLAMA Im-und Export GmbH & Co. KG, Steineshoffweg 2 45479 Mülheim an der Ruhr (DE)				
2006 12 27		2007 07 07		2007 05 17
920603	FLAVEX		03 05 30 40 42	
FLAVEX Naturextrakte GmbH, Nordstraße 7 66780 Rehlingen-Siersburg (DE)				
2006 10 04		2007 07 07		2007 05 24
920763	SUPREMIA GRUP ingrediente alimentare Ingredientul perfomantei tale!			
CFE: 5.3.14, 26.1.18, 29.1.13			01 02 29 30	
S.C.SUPREMIA GRUP S.R.L., B-dul 1 Decembrie 1918 Nr.75 C, Alba-Iulia Jud. Alba (RO)				
2006 09 27		2007 07 07		2007 05 24

920787	GARMAN GARMAN GROUP S.R.L., Via Porzano, 5/A I-25025 MANERBIO (BRESCIA) (IT) 2007 03 27	18 25 28 2007 07 07	2007 05 24	921359	TELEGRAAF MEDIA GROEP Telegraaf Media Groep N.V., Basisweg 30 NL-1043 AP Amsterdam (NL) 2007 04 05	09 16 41 2007 07 23	2007 05 31
920788	IVBV UIAGM IFMGA BERGFÜHRER GUIDE DE MONTA- GNE GUIDA MOUNTAIN GUIDE CFE: 1.5.2, 6.1.2, 26.1.5, 26.1.21, 27.1.1 Internationale Vereinigung der Bergführerverbände (IVBV), Moränehubel, Badweidli CH-3780 Gstaad (CH) 2007 01 26	09 22 25 28 2007 07 07	2007 05 24	921361	Avi-Drome Avi-Drome Holding B.V., Alexanderlaan 2 NL-1213 XS Hilversum (NL) 2007 04 02	09 35 41 42 2007 07 23	2007 05 31
920794	Quartzstone by Steinform CFE: 26.11.8, 26.13.25 Steinform Kistler AG Natursteinwerk, Industriestrasse 33 CH-8864 Reichenburg (CH) 2007 03 08	19 2007 07 07	2007 05 24	921370	DIAMESCAP Manufacture et fabrique de montres et chronomètres Ulysse Nardin Le Locle S.A., 3, rue du Jardin CH-2400 Le Locle (CH) 2007 02 15	14 2007 07 23	2007 05 31
920798	BIOCEN UP! EUPHORY CFE: 24.15.8, 24.17.4, 26.2.1, 27.5.9 BIOCEN Laboratories s.r.o., Korunní 108 CZ-101 03 Praha 10 (CZ) 2006 09 25	05 30 32 2007 07 07	2007 05 24	921371	DIAMONSIL Manufacture et fabrique de montres et chronomètres Ulysse Nardin Le Locle S.A., 3, rue du Jardin CH-2400 Le Locle (CH) 2007 02 15	14 2007 07 23	2007 05 31
920812	PROFITERM CFE: 17.5.19, 19.11.13, 27.3.15, 29.1.12 PROFITERM MORAVA s.r.o., Holasova 6 CZ-700 30 Ostrava-Hrabůvka (CZ) 2007 02 22	07 36 42 2007 07 07	2007 05 24	921382	MiniMax CFE: 27.5.1 MEDACTA INTERNATIONAL S.A., Strada Regina CH-6874 Castel San Pietro (CH) 2007 03 09	10 2007 07 23	2007 05 31
920932	Desoi CFE: 27.5.1, 29.1.12 Desoi GmbH, Gewerbestraße 16 36148 Kalbach (DE) 2006 10 17	06 07 08 17 2007 07 07	2007 05 24	921418	KOPPARBERGS PIGMENT CFE: 7.1.24, 29.1.12 Kopparbergs Pigment AB, Box 105 SE-591 22 MOTALA (SE) 2007 02 26	02 2007 07 23	2007 05 31
920936	PAUL KEHL ZÜRICH PKZ-Burger-Kehl & Co AG, In der Luberzen 19 CH-8902 Urdorf (CH) 2007 03 16	35 2007 07 07	2007 05 24	921434	CFE: 26.4.3, 26.4.24, 28.3.0 WENZHOU TIANHE PLASTIC & BAKELITE ELECTRICAL EQUIPMENT FACTORY, Tianhe Industrial Area, Longwang, Wenzhou Zhejiang (CN) 2007 02 22	09 2007 07 23	2007 05 31
920948	Steinform CFE: 26.13.25, 27.5.1 Steinform Kistler AG Natursteinwerk, Industriestrasse 33 CH-8864 Reichenburg (CH) 2007 03 06	19 2007 07 07	2007 05 24	921446	Greenfield SUMMER BOUQUET CFE: 1.15.9, 5.3.14, 5.7.8, 29.1.15 Company „KARAVAN“ LTD., d.12, Favorskogo street RU-195220 Saint-Petersburg (RU) 2007 03 06	30 2007 07 23	2007 05 31
920949	PATADAY Alcon, Inc., Bösch 69 CH-6331 Hünenberg (CH) 2007 03 14	05 2007 07 07	2007 05 24	921459	3BDIO SHUANGGEN CHENG, Room 302, 3rd Stairway, 1st Hall, Hensheng Street, Shawan Town, Panyu District, Guangzhou Guangdong Province (CN) 2007 02 22	09 2007 07 23	2007 05 31
920955	MEPHACE Mepha AG, Dornacherstrasse 114, Postfach 445 CH-4147 Aesch (CH) 2007 03 14	05 2007 07 07	2007 05 24	921464	Freedom tower make love not war Torsten Blüher, Sollner Str. 32 81479 München (DE) 2007 04 04	10 25 30 2007 07 23	2007 05 31
921329	NORSEMAN Bevco AS, Ullern Allé 2 N-0381 Oslo (NO) 2007 03 20	33 2007 07 23	2007 05 31	921473	Medved Group Transport & Logistic System CFE: 24.15.3, 26.5.18, 29.1.12 Medved Group OÜ, Hoidla tee 4 EE-74115 Maardu (EE) 2007 02 27	39 2007 07 23	2007 05 31
921330	COM4 CFE: 18.1.9, 27.5.1, 27.7.1 Reifen Gundlach GmbH, Talstraße 1-3 56316 Raubach (DE) 2006 10 20	12 2007 07 23	2007 05 31	921475	AQUABLOCK Henkel KGaA, Henkelstrasse 67 40589 Düsseldorf (DE) 2007 03 16	01 17 2007 07 23	2007 05 31
921335	SENSILINE KORKMAZLAR DERI TEKSTİL SANAYİ VE TİCARET LIMITED ŞİRKETİ, Halide Edip Adivar Mahallesi Kutlubey Sokak No:19 ŞİŞLİ/İSTANBUL (TR) 2006 11 22	25 2007 07 23	2007 05 31	921487	MATCH-YOUR-TYPE Henkel KGaA, Henkelstrasse 67 40589 Düsseldorf (DE) 2006 08 31	01 03 2007 07 23	2007 05 31
921351	SCHNEIDER NATIONAL CFE: 27.5.11, 29.1.12 Schneider National, Inc., 3101 S. Packerland Drive, P.O. Box 2545 Green Bay, WI 54306 (US) 2006 12 19	36 2007 07 23	2007 05 31	921490	ESTIRY CFE: 27.5.2 ISMAIL TAŞLI, Laleli Caddesi Green Center İş Merkezi No:22/14 Laleli-İSTANBUL (TR) 2007 03 29	25 2007 07 23	2007 05 31
921353	Elastine CFE: 27.5.1 LG HOUSEHOLD & HEALTH CARE LTD., 20, Yoido-dong, Youngdungpo-gu Seoul (KR) 2007 01 11	03 2007 07 23	2007 05 31	921526	CFE: 28.5.0 ZAKRYTOE AKTSIONERNOE OBSHCHESTVO „AVK“, 9, 1-ya Aleksandrovka Street Donetsk 83062 (UA) 2007 04 16	29 30 2007 07 23	2007 05 31
				921539	STARTFIRE Superfeuer GmbH, Am Wiesenbach 24 74564 Crailsheim (DE) 2006 12 18	04 08 25 2007 07 23	2007 05 31

921544	CFE: 26.4.10, 26.4.16, 26.4.24	03 06 07 08 09
TECHNACO, s.r.o., Sasinkova 37 SK-010 01 Žilina (SK)		
2006 10 10	2007 07 23	2007 05 31
921550	permaflex IL FAMOSO MATERASSO	
CFE: 2.1.17, 26.1.18, 29.1.13		
M & G S.p.A., Via del Lavoro, 11 Frazione Quarto Inferiore I-40057 GRANADOLO DELL'EMILIA (Bologna) (IT)		
2007 01 30	2007 07 23	2007 05 31
921558	C3 ROCKET	28
Head Technology GmbH, Wuhrkopfweg 1 A-6921 Kennelbach (AT)		
2007 02 14	2007 07 23	2007 05 31
921568	CFE: 28.5.0	30
Kolesnikov Borys Viktorovych, 31 Vitshiznyana Str., flat 2 Donetsk 83050 (UA)		
2007 02 28	2007 07 23	2007 05 31
921569	CFE: 28.5.0	30
CLOSED JOINT STOCK COMPANY „INDUSTRIAL ASSOCIATION „KONTI”, 6-b, Bul. Shevchenko Donetsk 85100 (UA)		
2007 03 07	2007 07 23	2007 05 31
921571		30
CLOSED JOINT STOCK COMPANY „INDUSTRIAL ASSOCIATION „KONTI”, 6-b, Bul. Shevchenko Donetsk 85100 (UA)		
2007 03 03	2007 07 23	2007 05 31
921572		30
CLOSED JOINT STOCK COMPANY „INDUSTRIAL ASSOCIATION „KONTI”, 6-b, Bul. Shevchenko Donetsk 85100 (UA)		
2007 02 28	2007 07 23	2007 05 31
921574	wtny club	
CFE: 25.1.9, 27.5.24		
ÖNKA TEKSTİL SANAYİ VE TİCARET LİMİTED ŞİRKETİ, Oruç Reis Mahallesi, Albayrak Caddesi, Önka İş Merkezi No: 36 Esenler-Atışalani/İSTANBUL (TR)		
2007 03 07	2007 07 23	2007 05 31
921587	Q TOOLS	
CFE: 26.4.24, 27.5.24		
Optimera Gruppen AS, Postboks 73 Haugenstua N-0915 Oslo (NO)		
2007 01 04	2007 07 23	2007 05 31
921588	NUGA BEST	
CFE: 26.1.16, 27.5.3		
CHO, Syung Hyun, RM 1205, Usung APT 12 dong, 101-1 Zamsll-dong, Songpa-gu Seoul 138-220 (KR)		
2007 03 07	2007 07 23	2007 05 31
921592	RTEC	01 17 37
Rabmer Holding Ges.mbH., Bruckbachweg 23 A-4203 Altenberg (AT)		
2007 03 20	2007 07 23	2007 05 31
921595	PG	
CFE: 1.15.3, 26.4.18, 27.5.19		
PINGGAO GROUP CO., LTD., No. 22 Nanhuan Dong Road, Pingdingshan City Henan Province (CN)		
2007 04 10	2007 07 23	2007 05 31
921597	CFE: 28.3.0	25
Dongyang Waterflower Knitting Underwear Co., Ltd., No. 298, Chengnan West Road, Dongyang City, Zhejiang (CN)		
2007 04 23	2007 07 23	2007 05 31
921601	SHOE ZONE	25 35
SHOE ZONE LİMİTED, Haremead Business Centre, Humberstone Road LEICESTER LE1 2LH (GB)		
2006 11 30	2007 07 23	2007 05 31
921621	Greenfield Classic Breakfast	
CFE: 6.19.1, 6.19.5, 29.1.14		
Company „KARAVAN” LTD., d.12, Favorskogo street RU-195220 Saint-Petersburg (RU)		
2007 03 06	2007 07 23	2007 05 31
921655	ICARUS	14
Montres Icarus S.A., Rue des Draizes 5 CH-2000 Neuchâtel (CH)		
2007 02 19	2007 07 23	2007 05 31
921656	COLLECTION CROISIÈRE	03
PARFUMS CHRISTIAN DIOR, 33 avenue Hoche F-75008 PARIS (FR)		
2007 01 15	2007 07 23	2007 05 31
921669	R:SP:CT	
CFE: 1.1.20, 3.1.16, 3.1.24, 24.17.5, 27.5.1		
bon prix Handelsgesellschaft mbH, Hallesdorfer Strasse 61 22179 Hamburg (DE)		
2007 04 14	2007 07 23	2007 05 31
921685	NANOBLÉSSE	
CFE: 1.15.15, 27.5.1, 29.1.12		
Müller, Frank, Fabrikstr. 18 73277 Owen (DE)		
2007 03 24	2007 07 23	2007 05 31
921699	CFE: 1.15.11, 2.1.12, 28.5.0, 29.1.14	29
Obshchestvo s ogranichennoy otvetstvennostyu „Kompaniya Zolotoy Terem”, 4, str.15, nab.Danilovskaya RU-113114 Moskva (RU)		
2007 01 10	2007 07 23	2007 05 31
921730	PHYTOBAUME PHYTOTHÉRAPIE-PHYTOLOGIE	
CFE: 5.3.15, 26.11.7, 26.11.8		
CASTER, 35 avenue Franklin Roosevelt F-75008 PARIS (FR)		
2007 02 23	2007 07 23	2007 05 31
921754	ACRYLICON	
CFE: 27.5.22, 29.1.12		
AcryliCon Norge AS, Scheitlics gate 14 N-3045 Drammen (NO)		
2006 10 17	2007 07 23	2007 05 31
921794	SEPTOLETE NEO	05
KRKA, tovarna zdravil, d.d., Novo mesto, Šmarješka cesta 6 SI-8501 Novo mesto (SI)		
2007 01 10	2007 07 23	2007 05 31
921795	SEPTOLETENE0	05
KRKA, tovarna zdravil, d.d., Novo mesto, Šmarješka cesta 6 SI-8501 Novo mesto (SI)		
2007 01 10	2007 07 23	2007 05 31
921806	ANGINOL	05
Zentiva, a.s., Nitrianska 100 SK-920 27 Hlohovec (SK)		
2007 01 17	2007 07 23	2007 05 31
921812	SPIDER	
CFE: 26.13.25		
ER-SA TEKSTİL, SANAYİ VE TİCARET LİMİTED ŞİRKETİ, Beşelsiz Mah. Dr. Sadik Ahmet Cad. No: 3 Zeytinburnu/ Istanbul (TR)		
2006 12 21	2007 07 23	2007 05 31
921834	nuxeo	
CFE: 26.3.23, 27.5.8, 29.1.12		
NUXEO, 18/20, rue Soleillet F-75020 PARIS (FR)		
2007 02 09	2007 07 23	2007 05 31
921842	PHYTORHUM	03 05
CASTER, 35 avenue Franklin Roosevelt F-75008 PARIS (FR)		
2007 02 20	2007 07 23	2007 05 31
921849	RESIDEA	
CFE: 7.1.24, 26.4.18, 29.1.13		
Raiffeisen evolution project development GmbH, Ernst-Melchior-Gasse 22 A-1020 Wien (AT)		
2007 02 22	2007 07 23	2007 05 31
921854	PG	
CFE: 27.5.22, 29.1.12		
Jiruš Václav, Okružní 295 CZ-373 61 Hrdějovice (CZ)		
2007 01 18	2007 07 23	2007 05 31
921855	yesil	
CFE: 27.5.24, 29.1.13		
TRENĐ AYAKKABI SANAYİ VE TİCARET LİMİTED ŞİRKETİ, E-5 Karayolu Üzeri Marmaracik Köyü Mevkii Edirne Kismi Çorlu Tekirdag (TR)		
2007 01 31	2007 07 23	2007 05 31

921950	CFE: 24.11.25, 26.11.3	33
Espirito de Chile Ltd., 10 Upper Bank Street London E14 5JJ (GB)		
2007 03 22	2007 07 23	2007 05 31
921951	Rodotium	05 31
AktSIONERNO Droujestvo „HUVEPHARMA”, 33, bul. „James Baoucher” BG-1417 Sofia (BG)		
2007 04 02	2007 07 23	2007 05 31
921969	CFE: 5.7.13	11 29
"Ingredient" Limited, d.118, Obvodnogo kanala nab., RU-198005 Saint-Petersburg (RU)		
2007 03 12	2007 07 23	2007 05 31
921989	JASONWOOD	25
HANGZHOU GREAT ENTERPRISE FINERY LIMITED, 2nd Floor, No. 115, Zhongshan Central Road, Shangcheng District, Hangzhou City (CN)		
2007 04 23	2007 07 23	2007 05 31
921990	GM Guizuma	25
CFE: 3.3.15, 27.5.2, 28.3.0		
LIU LIJUN, Shiyishe, Shixia Village, Xintang Town, Zengcheng City 511340 Guangdong Province (CN)		
2007 04 24	2007 07 23	2007 05 31
921991	DA HE BACHELOR	16
CFE: 2.1.23, 2.3.23, 26.1.14, 28.3.0, 29.1.15		
QUANZHOU DAHE METAL PACKING PRODUCTS CO., LTD., Longxia Industrial Zone, Dongshi, Jinjiang Fujian (CN)		
2007 04 24	2007 07 23	2007 05 31
922012	Premium Jeans by John Baner	25
CFE: 3.7.17, 24.1.10, 27.5.8, 29.1.15		
bon prix Handelsgesellschaft mbH, Haldesdorfer Strasse 61 22179 Hamburg (DE)		
2007 04 12	2007 07 23	2007 05 31
922050	CFE: 26.1.16, 26.1.24	03 05 08 09 11 12 18 21 22 24 25 26 28 29 30 32 35 41
DECATHLON, 4 boulevard de Mons F-59650 VILLENEUVE D'ASCQ (FR)		
2006 08 10	2007 07 23	2007 06 07
922068	Bio Plus	29 30 31
CFE: 26.1.18, 29.1.13		
Alternativ Plus s.r.o., Pekařská 7 CZ-602 00 Brno (CZ)		
2007 03 27	2007 07 23	2007 06 07
922120	ACTI-NATURALIA	29
COMPAGNIE GERVAIS DANONE, 17 boulevard Haussmann F-75009 PARIS (FR)		
2007 02 09	2007 07 23	2007 06 07
922128	FLYKEY	36
KOMISSARUK MYKHAILO BORYSOVYCH, Vul. Konstitutsii, 6, kv. 34 Donetsk 83000 (UA)		
2007 02 23	2007 07 23	2007 06 07
922131	FLYCHEQUE	36
KOMISSARUK MYKHAILO BORYSOVYCH, Vul. Konstitutsii, 6, kv. 34 Donetsk 83000 (UA)		
2007 02 23	2007 07 23	2007 06 07
922149	iTube	06 09 16 35 42
Vallourec & Mannesmann Tubes, 130, rue des Silly F-92100 Boulogne (FR)		
2007 01 24	2007 07 23	2007 06 07
922172	SUPRAWIN	19 20 35
SUPRA PLASTIK İNŞAAT TEKSTİL SANAYİ VE TİCARET LIMITED ŞİRKETİ, Ninehatun Mah. Çiğçindere Cad. 40, Sok. No. 2 Kat: 1 Esenler/İSTANBUL (TR)		
2006 09 28	2007 07 23	2007 06 07
922178	CFE: 5.5.20	04 08 11 19 20 21 24 27
JOOP! GmbH, Harvestehuder Weg 22 20149 Hamburg (DE)		
2006 12 20	2007 07 23	2007 06 07
922180	JINSIKE	25
CFE: 2.9.19, 28.3.0		
JINJIANG JINSIKE FOOTWEAR CO., LTD, Dongcun Industrial Area, Neikeng, Jinjiang 362200 Fujian (CN)		
2007 02 21	2007 07 23	2007 06 07
922190	Technopek, s.r.o.	35 37 42
TECHNOPEK, s.r.o., Gogol'ova 18 SK-851 01 Bratislava (SK)		
2007 03 12	2007 07 23	2007 06 07
922196	REDBLOC energie fürs leben	19
CFE: 5.5.20, 26.4.16, 27.5.9, 29.1.13		
Markus Pichler, Eferdinger Straße 175 A-4600 Wels (AT)		
2007 02 08	2007 07 23	2007 06 07
922200	CFE: 28.3.0	06
ZHEJIANG JIULI STAINLESS STEEL PIPE INCORPORATED CO., LTD, Zhenxi Town, Shuanglin Town Huzhou, Zhejiang (CN)		
2007 04 10	2007 07 23	2007 06 07
922219	beauty & more real,-	03 05 08 16 21 35 39 44
CFE: 2.7.2, 26.4.19, 27.5.10, 29.1.13		
MIP METRO Group Intellectual Property GmbH & Co. KG, Postfach 23 03 61 40089 Düsseldorf (DE)		
2006 07 31	2007 07 23	2007 06 07
922226	SuperMocio	21
Carl Freudenberg KG, Höhnerweg 2-4 69469 Weinheim (DE)		
2007 03 15	2007 07 23	2007 06 07
922227	ELCON	10
ELCON Medical Instruments GmbH, Dr. Karl-Storz-Str. 26a 78532 Tuttlingen (DE)		
2007 03 22	2007 07 23	2007 06 07
922233	HEAD RADIAL CONTACT	25
Head Technology GmbH, Wuhrkopfweg 1 A-6921 Kennelbach (AT)		
2007 01 30	2007 07 23	2007 06 07
922241	FORNAX	06 20
YELKEN KALIP PENCERE KAPI AKSESUARLARI VE METAL SANAYİ TİCARET ANONİM ŞİRKETİ, Atatürk Sanayi Bölgesi Mustafa İnan Caddesi No: 47 Hadimköy, Çatalca, İSTANBUL (TR)		
2007 04 02	2007 07 23	2007 06 07
922254	Grand DEFNE	29 30
CFE: 27.5.11, 29.1.13		
SAHA TARIM ÜRÜNLERİ İTHALAT İHRACAT LIMITED ŞİRKETİ, Eski Iskenderun Yolu Üzeri 87/A, Bahçelievler Bitişiği Kuzeytepe ANTAKYA-HATAY (TR)		
2006 09 01	2007 07 23	2007 06 07
922273	Condylex	10
THUASNE, 118-120 rue Marius-Aufan, B.P. 243 F-92307 LEVALLOIS-PERRET Cedex (FR)		
2007 03 30	2007 07 23	2007 06 07
922277	mixSy	07 21
Fieldpoint B.V., Spiegelgracht 15 NL-1017 JP Amsterdam (NL)		
2006 12 22	2007 07 23	2007 06 07
922280	ABO	06 07 35 37
CFE: 26.7.25		
SIWATEC, a.s., Tr. Svobody 43/39 CZ-772 00 Olomouc (CZ)		
2006 10 23	2007 07 23	2007 06 07
922298	YOUR MOON	24
CFE: 27.5.19		
Dongguan Yourmoon Home Textile Co., Ltd., Jiangjunling Industrial Park, Houjie Town, Dongguan Guangdong Province (CN)		
2007 04 10	2007 07 23	2007 06 07
922310	Tess	05 30
Company „ORIMI TRADE” LLC, d. 21, Gzhatskaya street RU-195220 Saint-Petersburg (RU)		
2007 02 27	2007 07 23	2007 06 07

922333	Dreaming care CFE: 26.11.12, 27.5.9, 27.5.10 MIP METRO Group Intellectual Property GmbH & Co. KG, Metro- Straße 1 40235 Düsseldorf (DE) 2007 02 12	03 05 16 2007 07 23	2007 06 07	Bojan Ščukovt, Betajnova 17 SI-1360 Vrhnika (SI); Marko Dolžan, Slovenska cesta 51b SI-1000 Ljubljana (SI) 2007 03 28	2007 07 23	2007 06 07	
922335	CFE: 19.7.25, 29.1.11 Samvel Farmanyan, Heckelberger Ring 14 13055 Berlin (DE) 2007 01 03	21 33 35 2007 07 23	2007 06 07	922537	SPORTIUM AUTOMOBILES PEUGEOT, 75 avenue de la Grande Armée F-75116 Paris (FR) 2007 04 23	2007 07 23	2007 06 07
922345	WALL EXPRESS N.V. Decruy, Poelkappellestraat 40 B-8650 Houthulst (BE) 2007 02 06	06 19 37 2007 07 23	2007 06 07	922549	FNOMADE CFE: 27.5.1 BI MINGDI, Room 501, Building 17, Xinglinhuayuan South Village, Fuyang North Road, Banlieue 230041 Hefei, Anhui (CN) 2007 05 02	2007 07 23	2007 06 07
922354	B CFE: 26.4.18, 27.5.21, 27.5.24 Slovenské pramene a žriedla, a.s., Budiš SK-038 23 Dubové pri Turčianskych Tepliciach (SK) 2007 03 14	32 2007 07 23	2007 06 07	922557	MCT Mega Chemical Tankers CFE: 26.11.13 Mega Chemicals AG, Bahnhofplatz 68 CH-8500 Frauenfeld (CH) 2007 03 07	35 36 39 2007 07 23	2007 06 07
922358	Origine Tilman CFE: 5.3.4, 27.5.11, 29.1.13 TILMAN Jean-Noël, Pré du Fa 14 B-4190 FERRIÁRES (BE) 2007 03 19	05 2007 07 23	2007 06 07	922558	SATHYA SAI BABA Sathya Sai Koordinations-Komitee Schweiz c/o Dr. Felix Wüst, Nationaler Koordinator (Präs.), In der Hinterzelg 4 CH-8700 Küsnacht ZH (CH) 2007 03 01	09 16 41 2007 07 23	2007 06 07
922365	FAZILO SYNGENTA PARTICIPATIONS AG, Schwarzwaldallee 215 CH-4058 Basel (CH) 2007 04 12	05 2007 07 23	2007 06 07	922569	SanEnergy CFE: 27.5.3, 29.1.12 Sano-Moderní výživa zvířat spol. s r.o., Npor. O. Bartošky 15 CZ- 344 01 Domažlice (CZ) 2007 01 18	31 2007 07 23	2007 06 07
922372	Immo Vest THUASNE, 118-120 rue Marius-Aufan, B.P. 243 F-92307 LEVALLOIS- PERRET Cedex (FR) 2007 03 30	10 2007 07 23	2007 06 07	922571	IMPLOGIC DENTAL TECH S.R.L., Via G. di Vittorio, M.10/12 I-20020 MISINTO (MILANO) (IT) 2007 03 06	05 2007 07 23	2007 06 07
922466	SALGGLAS CFE: 25.3.3, 27.5.19 SALGGLAS Üvegipari Zrt., Budapesti út 29 H-3104 Salgótarján (HU) 2007 03 30	12 19 21 2007 07 23	2007 06 07	922667	CFE: 1.1.1, 21.3.21 ZHEJIANG JIULI STAINLESS STEEL PIPE INCORPORATED CO., LTD, West Town Shuanglin Town Huzhou, Zhejiang (CN) 2007 03 26	06 2007 07 23	2007 06 07
922476	MEGAPOLIS CFE: 27.5.1 Obshchestvo s ogranichennoy otvetstvennostyu „MEGAPOLIS“, str. 2, d. 1, Bagrationovskiy pr. RU-121087 Moscow (RU) 2006 10 30	09 2007 07 23	2007 06 07	922674	COMPETENCE CIRCLE CFE: 27.5.24 Elisabeth Dellalucia Andreas Schiller, Veitlissengasse 23A A-1130 Wien (AT) 2006 11 22	16 35 36 38 2007 07 23	2007 06 07
922496	MeeVIDA CFE: 26.11.12, 27.5.3, 29.1.12 DIANISH, naamloze vennootschap, Hoveniersstraat 30 bus 179 B-2000 Antwerpen (BE) 2007 02 15	14 35 42 2007 07 23	2007 06 07	922677	MIKANA-RAIL SYSTEMS MIKANA-RAIL SYSTEMS s.r.o., 1.máje 500 CZ-739 61 Třinec (CZ) 2007 01 18	35 2007 07 23	2007 06 07
922499	LIPÁNEK MADETA a.s., Rudolfovská 246/83 CZ-370 50 České Budějovice (CZ) 2007 03 07	29 2007 07 23	2007 06 07	922682	30 32 33 Bolchanin Vladimir Innokentievich, 38a, ul. Novostroika, pos. Bogashevo, Tomskiy Rayon RU-634020 Tomskaya Oblast (RU) 2007 03 21	2007 07 23	2007 06 07
922505	Katy Obshchestvo s ogranichennoy otvetstvennotyu „Rekona“, 23 ul. Krasnoarmeyskaya RU-125167 Moscow (RU) 2007 02 26	33 2007 07 23	2007 06 07	922690	TOPREX SYNGENTA PARTICIPATIONS AG, Schwarzwaldallee 215 CH-4058 Basel (CH) 2007 04 30	05 2007 07 23	2007 06 07
922506	Kathy Obshchestvo s ogranichennoy otvetstvennotyu „Rekona“, 23 ul. Krasnoarmeyskaya RU-125167 Moscow (RU) 2007 02 26	33 2007 07 23	2007 06 07	922693	MAXIOR SYNGENTA PARTICIPATIONS AG, Schwarzwaldallee 215 CH-4058 Basel (CH) 2007 04 30	05 2007 07 23	2007 06 07
922507	Cathy Obshchestvo s ogranichennoy otvetstvennotyu „Rekona“, 23 ul. Krasnoarmeyskaya RU-125167 Moscow (RU) 2007 02 26	33 2007 07 23	2007 06 07	922696	INCALZE CFE: 3.13.1, 25.3.1, 29.1.14 Obschestvo s ogranichennoi otvetstvennostyu „Vessa“, str. 1, d. 11, ul. Derbenevskaya RU-115114 Moskva (RU) 2007 03 30	25 35 2007 07 23	2007 06 07
922509	MADETA CAESAR BLEU CFE: 25.1.6, 25.1.9, 27.5.3 MADETA, a. s., Rudolfovská 246/83 CZ-370 50 České Budějovice (CZ) 2007 03 15	29 2007 07 23	2007 06 07	922704	EKOL CFE: 27.5.1, 29.1.4 EKOL LOJISTIK ANONIM ŞİRKETİ, Adil Mahallesi. Ekol Caddesi, No.1 Sultenbeyli, ISTANBUL (TR) 2007 03 07	39 2007 07 23	2007 06 07
922533	SENSILAB essential body needs CFE: 3.13.1, 5.3.11, 5.5.19, 27.5.1, 29.1.13	05 32 35					

922712	Q OUTDOOR		
CFE: 26.4.4, 26.4.24, 27.5.24		07 08	
Optimera Gruppen AS, Postboks 73 Haugenstua N-0915 Oslo (NO)			
2007 01 04	2007 07 23		2007 06 07
922713	TSCHUDI		
CFE: 24.7.1, 29.1.13		12 36 39	
Tschudi Shipping Company AS, Strandveien 50 N-1325 Lysaker (NO)			
2007 01 26	2007 07 23		2007 06 07
922726	CFE: 28.3.0		25
GUANGZHOU SOUYUTE CLOTHING ACCESSORIES CO., LTD., Room 403, No. 4 Chang Le Yuan Street, Er Heng Road, Tian He Qu Yuan Cun Guangzhou, Guangdong Province (CN)			
2007 04 23	2007 07 23		2007 06 07
922741	CREME QUI REQUINQUE CREAM WITH A ZING		03
KENZO S.A., 1 rue du Pont Neuf F-75001 PARIS (FR)			
2007 01 03	2007 07 23		2007 06 07
922748	HIPTEN		01
Akcionarsko društvo za proizvodnju petrohemijskih proizvoda, sirovina i hemikalija „HIP-PETROHEMIJA“ Pančevo a.d., Spoljnostarčevačka 82 26000 PANČEVO (RS)			
2006 12 26	2007 08 06		2007 06 14
922753	localis		35 36 38 42
Norbert Szemlewski, Ortsmühle 16 44227 Dortmund (DE)			
2006 10 20	2007 08 06		2007 06 14
922754	FORSTIM		03
PIERRE FABRE DERMO-COSMETIQUE, 45, place Abel Gance F-92100 BOULOGNE (FR)			
2007 03 30	2007 08 06		2007 06 14
922760	NEM NEW		
CFE: 27.5.1, 29.1.12		25	
CONG TY TNHH BINH LY, So 302, pho Bach Dang, phuong Chuong Duong quan Hoan Kiem Hanoi (VN)			
2007 04 05	2007 08 06		2007 06 14
922776	GRAINCARE@TECHNOLOGY		01 05
Syngenta Participations AG, Schwarzwaldallee 215 CH-4058 Basel (CH)			
2007 04 23	2007 08 06		2007 06 14
922785	PETRUZALEK		06 07 16 17 19 20 21 37
Petruzalek Ges.m.b.H., Gewerbepark Mitterfeld 10 A-2523 Tattendorf (AT)			
2006 09 14	2007 08 06		2007 06 14
922881	Gripex HotEffect		
CFE: 2.1.1, 28.5.0, 29.1.13		05	
BADARO INVESTMENTS B.V., Officia I, de Boelelaan 7 NL-1083 HJ Amsterdam (NL)			
2007 03 23	2007 08 06		2007 06 14
922882	Gripex HotEffect		
CFE: 2.1.1, 29.1.13		05	
BADARO INVESTMENTS B.V., Officia I, de Boelelaan 7 NL-1083 HJ Amsterdam (NL)			
2007 03 23	2007 08 06		2007 06 14
922884	winchance		
CFE: 26.4.16, 26.4.18, 27.5.1		11	
QUANZHOU WINCHANCE TECHNOLOGY ELECTRONIC CO., LTD., Jiangnan New High-Tech Electronic Information Industrial Park, Quanzhou 362000 Fujian (CN)			
2007 04 03	2007 08 06		2007 06 14
922914	CAPTIV'EYES		03
PARFUMS GIVENCHY S.A., 77 rue Anatole France F-92300 LEVALLOIS-PERRET (FR)			
2007 03 23	2007 08 06		2007 06 14
922926	Clic Liner		
CFE: 27.5.2		16	
SOCIETE BIC, 14 rue Jeanne d'Asnières F-92110 CLICHY (FR)			
2007 04 05	2007 08 06		2007 06 14
922950	MONOMAX		10
Aesculap AG & Co. KG, Am Aesculap-Platz 78532 Tuttlingen (DE)			
2007 04 05	2007 08 06		2007 06 14
922958	Ewfa		42
European Window Film Association (EWFA), association internationale sans but lucratif, 402 avenue Tervuren B-1150 Bruxelles (BE)			
2007 03 27	2007 08 06		2007 06 14
922969	NLB Group		
CFE: 26.1.3, 26.1.16, 27.5.1, 29.1.12		09 16 35 36 37 38 39 40 41 42	
Nova Ljubljanska banka d.d., Ljubljana, Trg Republike 2 SI-1520 Ljubljana (SI)			
2006 06 16	2007 08 06		2007 06 14
922970	Nova Ljubljanska banka		09 16 35 36 37 38 39 40 41 42
Nova Ljubljanska banka d.d., Ljubljana, Trg Republike 2 SI-1520 Ljubljana (SI)			
2006 06 16	2007 08 06		2007 06 14
922971	NLB		
CFE: 26.1.1, 26.1.16, 27.5.1, 29.1.13		09 16 35 36 37 38 39 40 41 42	
Nova Ljubljanska banka d.d., Ljubljana, Trg Republike 2 SI-1520 Ljubljana (SI)			
2006 06 16	2007 08 06		2007 06 14
923051	Jeco		
CFE: 24.9.3, 25.3.1, 27.5.3		29	
ZAYED ABDELRAHIM MOH'D ZAYED, Str. Wadi Al-Hajar, Box No: 11597 Zarka Iordania (JO)			
2007 03 13	2007 08 06		2007 06 14
923052	Thé Vert De Chine FLYTEA		
CFE: 7.1.1, 25.1.10, 28.3.0, 29.1.13		30	
Monsieur Mordo BERAHA, „Ets. PARATEX“, 18, boulevard des Moulins MC-98000 MONACO (MC)			
2007 02 28	2007 08 06		2007 06 14
923054	SNOOZER		10
HWB INTERNATIONAL BVBA, Juffrouw Lamotestraat 40 B-8800 Roeselare (BE)			
2007 03 22	2007 08 06		2007 06 14
923058	DAGWOOD'S SANDWICH SHOPPES		
CFE: 2.1.11, 8.1.6, 9.3.13, 27.5.8		43	
Dean Young Enterprises, Inc., 946 Bay Esplanade Clearwater, FL 33767 (US)			
2007 03 12	2007 08 06		2007 06 14
923063	CRONAT GOLD		30
Kraft Foods Deutschland Holding GmbH, Langemarckstrasse 4-20 28199 Bremen (DE)			
2007 04 12	2007 08 06		2007 06 14
923064	HOTEL CASTEL Dracula		
CFE: 4.3.3, 23.1.1, 27.1.1		43	
HOTEL CASTEL DRACULA SA, Str. Principala nr. 4 427363 Piatra-Fintinele, jud. Bistrita-Nasaud (RO)			
2006 11 20	2007 08 06		2007 06 14
923065	Lascana		03 09 14 18 25 30 32 33 35
Otto (GmbH & Co KG), Wandsbeker Str. 3-7 22172 Hamburg (DE)			
2007 02 03	2007 08 06		2007 06 14
923092	C1		14
MGI Luxury Group S.A., Rue de Nidau 35 CH-2502 Biel/Bienne (CH)			
2007 04 18	2007 08 06		2007 06 14
923108	RIUNITE		33
CANTINE COOPERATIVE RIUNITE-SOCIETÀ COOPERATIVA AGRICOLA, Via G. Brodolini, 24 I-42040 CAMPEGINE (REGGIO EMILIA) (IT)			
2007 03 27	2007 08 06		2007 06 14

923115	CARNIPURE	01 05
Lonza AG (Lonza Ltd.), Lonzastrasse CH-3930 Visp (CH)		
2007 03 23	2007 08 06	2007 06 14
923144	erketurk	16 35
ERKE ERKE ARASTIRMALARI VE MÜHENDISLIK ANONIM SİRKETİ, Merkez Mah. Aytaç Mevkii Basın, Ekspres Yolu No: 5/A, Ugur Plaza Halkali-İSTANBUL (TR)		
2007 01 18	2007 08 06	2007 06 14
923147	ProtecA	
CFE: 27.5.1		
Ace Co., Ltd., 5-2, 4-chome, Bakuro-machi, Chuo-ku, Osaka-shi Osaka 541-0059 (JP)		
2006 10 20	2007 08 06	2007 10 04
923148	CFE: 28.3.0	25
FUJIANSHENG JINJIANG BAORIDA TIYU YONGPIN YOUXIAN GONGSI, Shangguogongyequ, Xintangjiedao 362200 Jinjiang, Fujian (CN)		
2007 04 16	2007 08 06	2007 06 14
923152	PROGRÁS	
CFE: 27.5.10		
Ace Co., Ltd., 5-2, 4-chome, Bakuro-machi, Chuo-ku, Osaka-shi Osaka 541-0059 (JP)		
2006 10 20	2007 08 06	2007 06 14
923165	LONGSHENG	
CFE: 28.3.0		
ZHEJIANG XIANJU LONGSHENG CRAFTS DEVELOPMENT CO., LTD, Zhongqiaotou, Xiayuan, Chengguan Town, Xianju County 317300 Zhejiang Province (CN); ZHEJIANG LONGSHENG SPECIAL CRAFTS CO., LTD, Zhongqiaotou, Xiayuan, Chengguan Town, Xianju County 317300 Zhejiang Province (CN)		
2007 04 16	2007 08 06	2007 06 14
923173	CAOPU A/C	
CFE: 27.5.1		
SHANDONG CAOPU ARTS & CRAFTS CO., LTD., Eshilipu, Pulianji Town Cao County, Shandong Province (CN)		
2007 01 05	2007 08 06	2007 06 14
923179	FLYCHECK	36
KOMISSARUK MYKHAİLO BORYSOVYCH, Vul. Konstitutsii, 6, kv. 34 Donetsk 83000 (UA)		
2007 02 23	2007 08 06	2007 06 14
923180	FLYWIRE	36
KOMISSARUK MYKHAİLO BORYSOVYCH, Vul. Konstitutsii, 6, kv. 34 Donetsk 83000 (UA)		
2007 02 23	2007 08 06	2007 06 14
923181	FLYPAY	36
KOMISSARUK MYKHAİLO BORYSOVYCH, Vul. Konstitutsii, 6, kv. 34 Donetsk 83000 (UA)		
2007 02 23	2007 08 06	2007 06 14
923184	HANDELSGOLD	
CFE: 1.5.6, 26.11.13, 27.5.24, 29.1.14		
Arnold André GmbH & Co. KG, Moltkestrasse 10-18 32257 Bünde (DE)		
2007 03 15	2007 08 06	2007 06 14
923218	VIVA cell	
CFE: 27.5.7, 29.1.12		
"K-Telecom" Closed Joint-Stock Company, 4/1, Argishtı Str. YEREVAN (AM)		
2007 02 05	2007 08 06	2007 06 14
923241	PHYTO 9	03
CASTER, 35 avenue Franklin Roosevelt F-75008 PARIS (FR)		
2007 04 02	2007 08 06	2007 06 14
923243	Walker Control	10
THUASNE, 118-120 rue Marius-Aufan, B.P. 243 F-92307 LEVALLOIS-PERRET Cedex (FR)		
2007 03 30	2007 08 06	2007 06 14
923253	Cucirini R Rama	
CFE: 9.5.1, 26.1.18		
Watermex Ltd, 38 Wigmore Street London W1U 2HA (GB)		
2007 04 20	2007 08 06	2007 06 14
923263	EGOISTE	30
Obschestvo s ogranichennoi otvetstvennostyu „Coffee company „HORS“, 2, Droboliteiny per. RU-129626 Moscow (RU)		
2007 04 09	2007 08 06	2007 06 14
923272	PRESTANCE	05
BIOFARMA, 22 rue Garnier F-92200 NEUILLY-SUR-SEINE (FR)		
2007 04 25	2007 08 06	2007 06 14
923307	CSN	35
CSN Stores, Inc., 800 Boylston Street Suite 1600 Boston, MA 02199 (US)		
2007 02 28	2007 08 06	2007 06 14
923313	MISSHA	
CFE: 2.9.1, 27.5.1, 29.1.12		
ABLE C & C CO., LTD., A-3F, SK Twintech Tower Bldg., 345-9, Gasan-dong, Geumcheon-gu Seoul 153-773 (KR)		
2006 10 13	2007 08 06	2007 06 14
923314	TERMO RACE	
CFE: 24.7.1, 25.7.4, 27.5.2		
O.R.V.-OVATTIFICIO RESINATURA VALPADANA-S.P.A., Via Regina Elena, 39 I-35010 GRANTORTO (PADOVA) (IT)		
2007 04 03	2007 08 06	2007 06 14
923321	PROBANK	09 16 36
TRAPEZA PROBANK AE trading as PROBANK AE, Amerikis 10 GR-106 71 Athens (GR)		
2007 03 22	2007 08 06	2007 06 14
923322	PROBANK	
CFE: 26.1.16, 29.1.13		
TRAPEZA PROBANK AE trading as PROBANK AE, Amerikis 10 GR-106 71 Athens (GR)		
2007 03 22	2007 08 06	2007 06 14
923323	FUNGSTER	05
PIERRE FABRE DERMATOLOGIE, 45 Place Abel Gance F-92100 BOULOGNE (FR)		
2007 03 30	2007 08 06	2007 06 14
923324	CFE: 2.5.3, 2.5.23	41
NINGBO MINGZHOU FOREIGN TRADE AND ECONOMIC SERVICE CENTER, No. 190, Lingqiao Road Ningbo 315000 Zhejiang (CN)		
2007 04 23	2007 08 06	2007 06 14
923328	FLEXIDRUM	09
ELETTRITEK INTERNATIONAL S.R.L., Via Alessandro Volta, 4 I-42011 BAGNOLO IN PIANO (Reggio Emilia) (IT)		
2007 04 05	2007 08 06	2007 06 14
923337	CO	
CFE: 28.3.0		
CHAO'AN COUNTY ZHIRU BUILDING CERAMICS CO., LIMITED (CHAO'AN XIAN ZHIRU JIANZHU TAOCHI YOUXIANGONGSI), Fuzhong Industrial Zone, Guxiang, Chao'an County, Guangdong (Fuzhong Gongyeou, Guxiang, Chao'an Xian, Guangdong) (CN)		
2007 04 10	2007 08 06	2007 06 14
923343	soano	03 05
Bio-Garten GmbH & Co. KG, Am Krebsenbach 5 83670 Bad Heilbrunn (DE)		
2007 04 10	2007 08 06	2007 06 14
923344	QPOR	
CFE: 26.4.3, 27.5.9, 29.1.4		
Pórobeton Trutnov, a.s., Kladská ul. 464 CZ-541 03 Trutnov (CZ)		
2007 01 18	2007 08 06	2007 06 14
923346	Saint Eloi Parole de maraîcher!	
CFE: 2.1.13, 25.1.19, 29.1.13		
		16 29 30 31 35 38 41

ITM ENTREPRISES (société anonyme), 24 rue Auguste-Chabrières F-75015 PARIS (FR) 2007 03 16	2007 08 06	2007 06 14	923443 PERFObond RIETER PERFOJET, Z.A. Pré-Millet F-38330 MONTBONNOT (FR) 2007 02 16	07 24	2007 08 06	2007 06 14
923347 ELUJET PIERRE FABRE MEDICAMENT, 45, Place Abel Gance F-92100 BOULOGNE (FR) 2007 03 30	2007 08 06	2007 06 14	923447 OLINESA Balkan Barbecue Sauce CFE: 5.9.15, 5.9.17, 7.3.12, 25.3.1, 29.1.15 "OLINESA" DROUJESTVO S OGRANITCHENA OTGOVORNOST, j.k. „Nadejda-1” Bl. 143, vkh.. V, et. 5, ap. 58 BG-1220 Sofia (BG) 2007 03 30	03 05	2007 08 06	2007 06 14
923353 SALOMONSPORTS SALOMON S.A., Lieu dit Les Croiselets F-74370 METZ-TESSY (FR) 2007 04 26	2007 08 06	2007 06 14	923453 FISCH vom KUTTER CFE: 18.3.17, 25.1.1, 27.5.10 Plus Warenhandelsgesellschaft mbH, Wissollstrasse 5-43 45478 Mülheim an der Ruhr (DE) 2007 04 16	35 38	2007 08 06	2007 06 14
923363 EDELIUS José Félicien GONZALEZ, 30, allée de l'étoile F-93140 BONDY (FR) 2007 02 22	2007 08 06	2007 06 14	923472 ECOPHILOS CFE: 1.5.1, 3.7.11, 27.5.2 Fondation Ecophilos Salve Regina, Rue Fenettaz CH-1722 Bourguillon (CH) 2006 12 19	01 40	2007 08 06	2007 06 14
923369 BRONIPRA LABORATORIOS HIPRA S.A., Avda. de la Selva, 135 E-17170 AMER- GIRONA (ES) 2006 09 28	2007 08 06	2007 06 14	923482 UP2DATE Cosmetics CFE: 26.1.19, 27.5.8, 29.1.4 Alliance Investment SA c/o Alliance Management SA, Rue du Marché 9 CH-1204 Genève (CH) 2007 04 16	05	2007 08 06	2007 06 14
923372 Obshchestvo s ogranichenoy otvetstvennostyu „Kombainovy zavod „Rostselmash”, 2, ulitsa Menzhinskogo RU-344029 Rostov- na-Donu (RU) 2007 03 23	2007 08 06	2007 06 14	923483 XERNECAN Vifor (International) AG, (Vifor (International) Ltd) (Vifor (International) Inc.), Rechenstrasse 37 CH-9014 St-Gallen (CH) 2007 04 24	07	2007 08 06	2007 06 14
923374 CFE: 4.5.5, 9.7.11, 29.1.14 Plus Warenhandelsgesellschaft mbH, Wissollstrasse 5-43 45478 Mülheim an der Ruhr (DE) 2006 12 05	2007 08 06	2007 06 14	923493 LAWINE Savage Ltd., 8, Copthall Roseau Valley 00152 (DM) 2007 03 28	25	2007 08 06	2007 06 14
923378 PAULS CFE: 27.5.1 HARBIN KUNLUN WOOD INDUSTRIAL CO., LTD., No. 52 Zhaolin Street, Daoli District, Harbin 150010 HeiLongJiang (CN) 2007 04 24	2007 08 06	2007 06 14	923511 XFORCE XFORCE AS, Gladsvei 20 N-0489 Oslo (NO) 2006 11 07	06 20	2007 08 06	2007 06 14
923388 PAVEXIM soukromá obchodní firma CFE: 3.7.4, 3.7.24, 27.5.2 Ing. Václav Páv, Pražského 610 CZ-152 00 Praha 5 (CZ) 2006 12 19	2007 08 06	2007 06 14	923515 Winston BLUE CFE: 3.7.16, 10.1.25, 19.3.3, 29.1.13 Japan Tobacco Inc., 2-2-1 Toranomom, Minato-ku Tokyo (JP) 2007 03 12	09 11 14 35	2007 08 06	2007 06 14
923394 3STYLE 3D VISION MASCARA CFE: 26.4.17, 26.4.18, 27.5.10, 27.7.11 Coty Deutschland GmbH, Fort Malakoff Park, Rheinstrasse 4E 55116 Mainz (DE) 2007 04 26	2007 08 06	2007 06 14	923517 HLD Zhenjiang Henglida Bearing Co., Ltd., Xinfeng Town, Dantu District, Zhenjiang City Jiangsu (CN) 2007 01 22	03	2007 08 06	2007 06 14
923403 Aspa Strickwarenfabrik Ludwig GmbH, Eichkopfweg 12 34326 Morschen (DE) 2007 04 19	2007 08 06	2007 06 14	923531 XINGHUI CFE: 28.3.0 Foshan Xinghui Ceramics Co., Ltd, Technique Industrial Park, Xiqiao Town, Nanhai District, Foshan City Guangdong Province (CN) 2007 04 23	25	2007 08 06	2007 06 14
923413 KIDEN CFE: 28.3.0 GuangDong KIDEN Machinery & Electrical Technology CO., Ltd., 45, Guangdong Jiangmen, New Technique Industrial Zone, Jiangmen city Guangdong (CN) 2007 04 26	2007 08 06	2007 06 14	923591 IVI CFE: 26.3.23, 29.1.13 HE JIANYONG, No. 1 of Hong Wei Gang 263 rd, Shiwan Town, Shiwan District, Foshan City Guangdong Province (CN) 2006 03 07	12	2007 08 06	2007 06 14
923429 BREMI PREMIUM CAR SYSTEMS GERMANY CFE: 26.1.18, 26.11.12, 27.5.10, 29.1.1 aichele GROUP GmbH & Co. KG, Gewerbestraße 44 75015 Bretten (DE) 2007 04 18	2007 08 06	2007 06 14	923595 TRANSAT S.A. CELINE MONTE-CARLO, Place du Casino, Sporting d'Hiver MC- 98000 MONACO (MC) 2007 02 28	09	2007 08 06	2007 06 14
923435 LUYOU CFE: 28.3.0 Fujian Luyou Sporting Goods Co., Ltd, 2nd Industrial District, Chendai Town, Jinjiang City Fujian Province (CN) 2007 04 10	2007 08 06	2007 06 14	923606 NGENUITY Alcon, Inc., Bösch 69 CH-6331 Hünenberg (CH) 2007 05 23	18	2007 08 06	2007 06 14
923440 ZYNTERA Alcon, Inc., Bösch 69 CH-6331 Hünenberg (CH) 2007 05 07	2007 08 06	2007 06 14	923608 Winston FRESH MENTHOL CFE: 3.7.16, 10.1.25, 19.3.3, 29.1.13 Japan Tobacco Inc., 2-2-1 Toranomom, Minato-ku Tokyo (JP) 2007 03 12	05	2007 08 06	2007 06 14

923609	Winston WHITE		
	CFE: 3.7.16, 10.1.25, 19.3.3, 29.1.13	34	
	Japan Tobacco Inc., 2-2-1 Toranomon, Minato-ku Tokyo (JP)		
	2007 03 12	2007 08 06	2007 06 14
923618	CACTUS	12	
	AUTOMOBILES CITROËN, Immeuble Colisée III, 12 rue Fructidor F-75835 PARIS Cedex 17 (FR)		
	2007 04 06	2007 08 06	2007 06 14
923620	DYNABELT	10	
	THUASNE, 118-120 rue Marius-Aufan, B.P. 243 F-92307 LEVALLOIS-PERRET Cedex (FR)		
	2007 03 02	2007 08 06	2007 06 14
923640	Central Park Café	29 30	
	Plus Warenhandelsgesellschaft mbH, Wissollstrasse 5-43 45478 Mülheim an der Ruhr (DE)		
	2007 01 30	2007 08 06	2007 06 14
923641	varesa		
	CFE: 26.7.5, 27.5.1, 29.1.1, 29.1.4	09 11 20 21 24 27	
	MIP METRO Group Intellectual Property GmbH & Co. KG, Metro-Strasse 1 40235 Düsseldorf (DE)		
	2006 06 08	2007 08 06	2007 06 14
923669	EGELHOF	07 09 11	
	Otto Egelhof GmbH & Co. KG, Stuttgarter Str. 60 70736 Fellbach (DE)		
	2006 07 25	2007 08 06	2007 06 21
923676	CAPTURE R60/80 XP		
	CFE: 27.5.1	03	
	PARFUMS CHRISTIAN DIOR, 33 avenue Hoche F-75008 PARIS (FR)		
	2007 04 13	2007 08 06	2007 06 21
923696	INLIGHT	09	
	LANDAUER, INC., 2 SCIENCE ROAD GLENWOOD, IL 604251586 (US)		
	2007 05 11	2007 08 06	2007 06 21
923697	PUR BALANCE	03	
	Henkel KGaA, Henkelstrasse 67 40589 Düsseldorf (DE)		
	2007 03 13	2007 08 06	2007 06 21
923707	GRIESSER SUPREMA	06 20 22	
	Griesser Holding AG, Tänikonstrasse 3 CH-8355 Aadorf (CH)		
	2007 04 18	2007 08 06	2007 06 21
923709	CURTIS	30	
	Otkrytoe Aktsionerhoe Obschestvo Kompania „May“, dom 1a Ozernaya RU-141190 Fryazino Moskovskoy obl. (RU)		
	2007 04 30	2007 08 06	2007 06 21
923753	FEIDWOOD		
	CFE: 26.4.5, 29.1.12	06 07 08	
	FEIDER SARL, 32 Impasse Aristide BERGES F-31270 CUGNAUX (FR)		
	2007 04 27	2007 08 06	2007 06 21
923787	TIZIAN	29	
	NET Kralovice spol.s r.o., Žatecká 492 CZ-331 41 Kralovice (CZ)		
	2007 03 20	2007 08 06	2007 06 14
923836	COS	14 18 25 35	
	H & M Hennes & Mauritz AB, Regeringsgatan 48 SE-106 38 Stockholm (SE)		
	2007 02 01	2007 08 06	2007 06 21
923837	impress		
	CFE: 27.5.7, 29.1.12	16 17 40	
	impress decor GmbH, Dorfstraße 2 63741 Aschaffenburg (DE)		
	2007 03 08	2007 08 06	2007 06 21
923888	a		
	CFE: 26.1.18, 27.5.2	07 09	
	ARON S.P.A., Via Natta, 1 I-42100 REGGIO EMILIA (IT)		
	2006 09 11	2007 08 06	2007 06 21
923920	Autone		
	CFE: 25.1.6, 25.7.4, 29.1.13	12	
	JSL CAR ACCESSORIES CO., LTD., Room 503-507, No.3456 Pudong Nan Road Shanghai (CN)		
	2007 04 03	2007 08 06	2007 06 21
923922	VALERYD SLÄPARTS		
	CFE: 27.5.1	12 37	
	VALERYD INVEST AB, Tranekullen Larv SE-530 10 VEDUM (SE)		
	2007 03 08	2007 08 06	2007 06 21
923936	Dai Việt		
	CFE: 5.5.16, 5.7.2, 25.1.15, 29.1.13	32 35	
	CONG TY SAN XUAT KINH DOANH XUAT NHAP KHAU HUONG SEN (VN), 18, Tran Thai Tong, Bo Xuyen Thai Binh city, Thai Binh Province (VN)		
	2007 03 23	2007 08 06	2007 06 21
923937	Dai Việt BIA DEN		
	CFE: 5.5.16, 5.7.2, 25.1.15, 29.1.14	32 35	
	CONG TY SAN XUAT KINH DOANH XUAT NHAP KHAU HUONG SEN (VN), 18, Tran Thai Tong, Bo Xuyen Thai Binh city, Thai Binh Province (VN)		
	2007 03 23	2007 08 06	2007 06 21
923938	ninkasi	32	
	Ninkasi Brewing Company Pty Ltd, 46 Pinoak Drive YARRA GLEN VIC 3775 (AU)		
	2007 03 09	2007 08 06	2007 06 21
923958	AQUA TETHYS		
	CFE: 26.1.24, 27.5.12, 29.1.13	03 05 32 39 44	
	MAGMA ZAFÍR, s.r.o., Obecný úrad v Bardoňove č. 124 SK-941 49 Bardoňovo (SK)		
	2007 03 14	2007 08 06	2007 06 21
924008	TOP TOY		
	CFE: 25.1.9, 27.5.1	28	
	TOP-TOY (Hong Kong) Ltd., Room 1005, 10/f, Central Plaza, 18 Harbour Road, Wanchai (HK)		
	2007 04 27	2007 08 06	2007 06 21
924011	eFunding		
	CFE: 26.4.18, 27.5.22, 29.1.12	09 35 36 42	
	EKSPORTFINANS ASA, Dronning Mauds G15 N-0250 Oslo (NO)		
	2006 12 01	2007 08 06	2007 06 21
924012	HANS D. KRIEGER		
	CFE: 2.1.2, 26.11.5, 27.5.10	14 40	
	Hans D. Krieger KG, Hauptstraße 128 55743 Idar-Oberstein (DE)		
	2007 01 22	2007 08 06	2007 06 21
924018	SCHOOL TIME ABC		
	CFE: 11.7.5, 20.1.15, 27.5.2	28	
	TOP-TOY A/S, Roskildevej 16, Tune DK-4000 Roskilde (DK)		
	2007 04 27	2007 08 06	2007 06 21
924020	My Dough		
	CFE: 1.15.21, 27.5.1	28	
	TOP-TOY A/S, Roskildevej 16, Tune DK-4000 Roskilde (DK)		
	2007 04 27	2007 08 06	2007 06 21
924021	Bellino		
	CFE: 3.13.1, 27.5.8	28	
	TOP-TOY A/S, Roskildevej 16, Tune DK-4000 Roskilde (DK)		
	2007 04 26	2007 08 06	2007 06 21
924022	KIDS.WOOD		
	CFE: 25.1.9, 27.5.1	28	
	TOP-TOY A/S, Roskildevej 16, Tune DK-4000 Roskilde (DK)		
	2007 04 26	2007 08 06	2007 06 21
924023	MUSIC time		
	CFE: 24.17.10, 26.4.4, 27.5.17	28	
	TOP-TOY A/S, Roskildevej 16, Tune DK-4000 Roskilde (DK)		
	2007 04 26	2007 08 06	2007 06 21

924025	SILVERPLUS-RUDOLF Rudolf GmbH & Co. KG Chemische Fabrik, Altvaterstrasse 58-64 82538 Geretsried (DE) 2007 04 19	01 40 2007 08 06	2007 06 21	924165	PLAY MORENA PENA ÍNTIMO, LDA., Lugar do Monte da Pena P-4820-449 GOLÃES, Fafe (PT) 2007 05 07	03 14 18 25 2007 08 06	2007 06 21
924031	EcoCell ACORN (FRANCE) FRA S.A.S., 4 place Berthe Morisot, Parc Technologique F-69792 SAINT-PIERRE (FR) 2007 04 11	16 2007 08 06	2007 06 21	924172	MEGA MARKET ORIGINAL SHOP CFE: 26.4.7, 26.4.24 Roman Staňo, Čierne 317 SK-023 13 Čierne (SK) 2006 11 09	18 24 25 2007 08 06	2007 06 21
924037	AIRCOAT Head Technology GmbH, Wuhrkopfweg 1 A-6921 Kennelbach (AT) 2007 03 20	28 2007 08 06	2007 06 21	924188	Babyclean CFE: 27.5.2 LINUS DI SALFO VIOLETTA & C. SRL, Via Guglielmo Marconi, 44 I-88040 CONFLENTI (CATANZARO) (IT) 2006 12 01	16 25 2007 08 06	2007 06 21
924038	PENOMAX Orion Corporation, Orionintie 1 FI-02200 Espoo (FI) 2007 04 20	05 2007 08 06	2007 06 21	924197	CFE: 26.4.4 SYNGENTA PARTICIPATIONS AG, Schwarzwaldallee 215 CH-4058 Basel (CH) 2007 03 23	01 05 44 2007 08 06	2007 06 21
924056	Nemiroff CFE: 19.7.1 Nemiroff Intellectual Property Establishment, Städtle 31 FL-9490 Vaduz (LI) 2007 04 02	21 33 35 2007 08 06	2007 06 21	924228	fiveStar CFE: 1.1.1, 1.1.5, 25.1.9, 26.4.7 MERIDYEN İTHALAT MÜMESSİLLİK TAAHHÜT TURİZM SANAYİ VE TİCARET ANONİM ŞİRKETİ, Demirciler Sitesi 7 Yol No: 62 Merter İSTANBUL (TR) 2006 10 09	06 09 21 2007 08 06	2007 06 21
924077	AZARGA Alcon, Inc., Bösch 69 CH-6331 Hünenberg (CH) 2007 05 01	05 2007 08 06	2007 06 21	924242	BABY CASHMERE LORO PIANA S.p.A., Corso Rolandi, 10 I-13017 QUARONA (VC) (IT) 2007 03 27	23 24 25 2007 08 06	2007 06 21
924097	OTEK Sharan Dhiraj, Victoria Gatelodge Charters Road, Ascot SL5 9QB (GB) 2006 10 04	09 2007 08 06	2007 06 21	924271	LETIZIA Oenoforos AB, Kungsholms Strand 135B, 9 tr. SE-112 48 STOCKHOLM (SE) 2007 04 19	33 2007 08 06	2007 06 21
924119	RHEUMAFLO OPFERMANN ARZNEIMITTEL GMBH, Robert-Koch-Strasse 2 51674 WIEHL (DE) 2007 02 01	05 29 30 2007 08 06	2007 06 21	924272	ANTIK computers & communications CFE: 26.11.21, 29.1.14 ANTIK computers & communications s.r.o., Rázusova 1 SK-040 01 Košice (SK) 2007 04 12	09 35 37 38 42 2007 08 06	2007 06 21
924122	bulged CFE: 26.11.12, 29.1.1 "BULGED" OOD, „Kuzman Shapkarev” str. 4 BG-1000 Sofia (BG) 2007 02 27	09 16 40 2007 08 06	2007 06 21	924283	ROOMOTO Becon Pty Ltd, 196 Wells Street SOUTH MELBOURNE VIC 3205 (AU) 2007 05 11	25 2007 08 06	2007 06 21
924130	GEMART Superior Art Building Material, LLC, 2434 Mission Street San Francisco, CA 94110 (US) 2007 04 12	19 2007 08 06	2007 06 21	924318	sailfish CFE: 3.9.5, 27.5.1, 29.1.12 PERFACTS! marketing & vetriebs GmbH, Gahlener Str. 250 46282 Dorsten (DE) 2007 02 08	09 12 25 28 35 2007 08 06	2007 06 21
924140	pm PRINZ MYSHKIN CFE: 26.1.18, 27.5.22 BLÜHER, Torsten, Hackenstr. 2 80331 München (DE) 2007 04 12	29 30 32 43 2007 08 06	2007 06 21	924328	WRP WORKS RACING PARTS CFE: 26.4.24, 27.5.1 WIND TRADING S.R.L., Via Dismano, 114/G I-48100 RAVENNA (IT) 2006 10 04	07 12 2007 08 06	2007 06 21
924159	CFE: 28.5.0 Pryvatne male pidpryemstvo Vyrobnycha firma „PANDA”, vul. Tarnogradskogo, 46A, smt Stryzhavka, Vinnytskyi rayon Vinnytska obl. 21032 (UA) 2007 03 27	32 2007 08 06	2007 06 21				

G. SPROSTOWANIA OPISÓW PATENTOWYCH I OPISÓW OCHRONNYCH

234

Poniższe zestawienie zawiera kolejno: kod rodzaju patentu, numer patentu oraz przyczynę i treść sprostowania.

OPISY PATENTOWE

- (B1) 180961 Sprostowano błędy drukarskie w treści opisu: str. 8 wiersz 19 od dołu oraz str. 22 wiersz 13 od góry z „-A82848B” na „-A82846B”
- (B1) 193489 Postanowiono opis ponownie wydrukować ze względu na stwierdzone błędy drukarskie
- (B1) 193522 Postanowiono opis ponownie wydrukować ze względu na stwierdzone błędy drukarskie
- (B1) 193566 Sprostowano błędy drukarskie w treści opisu: w zastrz. 1 na str. 1 w wierszu 10 od dołu z „składniki nie więcej” na „składniki nie więcej”; zastrz. 11 str. 1 wiersz 5 od dołu z „włókien; zawierający” na „włókien zawierający”; w zastrz. 11 na str.1 w wierszu 2 od dołu z „wag.Metalicznego” na „wag.metalicznego”; w zastrz. 11 na str. 1 w wierszu 2 od dołu z „50-90% wag.,tlenku” na „50-90% wag. tlenku”; w zastrz. 11 na str. 1 w wierszu 2 od dołu z „6-49,5% wag., innych” na „6-49,5% wag. innych”; w oipisie na str. 6 w wierszu 37 od góry z „P₂ O₅: 0 lub” na „P₂ O₅: 0 lub
- (B1) 194174 Sprostowano błąd drukarski w treści opisu: str. 107 wiersz 13 od dołu z „APCI 513 (M⁺)” na „APCI 573 (M⁺)”
- (B1) 194270 Postanowiono opis ponownie wydrukować ze względu na stwierdzone błędy drukarskie
- (B1) 194317 Postanowiono opis ponownie wydrukować ze względu na stwierdzone błędy drukarskie
- (B1) 194320 Sprostowano błędy drukarskie w treści opisu: str. 10 wiersz 14 od dołu z „kanał dla koncentratu” na „kanał dla koncentratu (19, 21, 23)”; str. 11 w zastrz. 5 wiersz 37 i 17 od góry z „kanałów dla koncentratów” na „kanałów dla koncentratów (19, 21, 23)”; str. 12 wiersz 2 od dołu z „zastrz. 5” na „zastrz. 5 albo 10”
- (B1) 194361 Sprostowano błąd drukarski w treści opisu: str. 4 wiersz 18 od góry z „US 0,513,272” na „US 5,132,372”
- (B1) 194562 Postanowiono opis ponownie wydrukować ze względu na stwierdzone błędy drukarskie
- (B1) 194754 Postanowiono opis ponownie wydrukować ze względu na stwierdzone błędy drukarskie
- (B1) 194875 Postanowiono opis ponownie wydrukować ze względu na stwierdzone błędy drukarskie
- (B1) 195089 Sprostowano błędy drukarskie w treści opisu: str. tytułowa poz. (72) wiersz 5 od góry z „Hckansson” na „Hakansson”; str. 2 wiersz 1 od góry z „Przedmiotem wynalazku jest” na „Przedmiotem wynalazku jest szczep”; str. 3 wiersz 28 od góry wykreślić numer „9”; str. 5 wiersz 15 od góry z „badane przesiewowe” na „badane przesiewowo”
- (B1) 195394 Postanowiono opis ponownie wydrukować ze względu na stwierdzone błędy drukarskie
- (B1) 195474 Postanowiono opis ponownie wydrukować ze względu na stwierdzone błędy drukarskie
- (B1) 195676 Postanowiono opis ponownie wydrukować ze względu na stwierdzone błędy drukarskie
- (B1) 195745 Postanowiono opis ponownie wydrukować ze względu na stwierdzone błędy drukarskie
- (B1) 195764 Postanowiono opis ponownie wydrukować ze względu na stwierdzone błędy drukarskie
- (B1) 195897 Sprostowano błędy drukarskie w treści opisu: str. tytułowa poz. (72) wiersz 6 od góry z „Huntington Cams” na „Huntington”; str. 4 wiersz 6 od góry z „agoni-stów” na „agonistów”; str. 5 pod tabelą 1 wiersz 8 od góry z „aristolo- chiaefolia” na „aristolochiaefolia”; str. 2 wiersz 8 od dołu z „bariery krew mózg” na „bariery krew-mózg”; str. 3 wiersz 2 od dołu z „GABAenergicznych” na „GABA-energicznych”
- (B1) 195985 Sprostowano błędy drukarskie w treści opisu: str. 2 wiersz 6 od dołu z „Actions 455” na „Actions 455”; str. 6 wiersz 8 od góry z „sygnały na błotach” na „sygnały na błotach”; str. 11 wiersz 10 od góry z „następnie na błotach” na „następnie na błotach”
- (B1) 195994 Sprostowano błędy drukarskie w treści opisu: str. 2 wiersz 11 od dołu z „A-Co-NR¹-R²” na „A-CO-NR¹R²”; str. 3 wiersz 14 od dołu z „A-CO-NR¹-R²” na „A-CO-NR¹R²”; str 5 wiersz 2 od góry z „Pseudocercosporella” na „Pseudocercosporella
- (B1) 196047 Postanowiono opis ponownie wydrukować ze względu na stwierdzone błędy drukarskie
- (B1) 196053 Postanowiono opis ponownie wydrukować ze względu na stwierdzone błędy drukarskie
- (B1) 196074 Sprostowano błąd drukarski w treści opisu: str. 1 i 10 w zastrz. 1 wiersz 1 z „o ogólnym wzorze” na „o ogólnym wzorze I”
- (B1) 196151 Postanowiono opis ponownie wydrukować ze względu na stwierdzone błędy drukarskie
- (B1) 196221 Postanowiono opis ponownie wydrukować ze względu na stwierdzone błędy drukarskie
- (B1) 196414 Sprostowano błędy drukarskie w treści opisu: str. 5 wiersz 30 od góry z „Vulcan KC-72” na „Vulcan XC-72”; str. 7 wiersz 6 od góry z „Pt_xS_i/C” na „Pt_xS_x/C”
- (B1) 196474 Postanowiono opis ponownie wydrukować ze względu na stwierdzone błędy drukarskie
- (B1) 196478 Sprostowano błąd drukarski w treści opisu: str. 4 wiersz 25 od góry z „ukośne wnęki 13” na „ukośne wnęki18”
- (B1) 196498 Sprostowano błąd drukarski na str. tytułowej w poz. (72) z „Tetsu” na „Tetsuo”
- (B1) 196557 Postanowiono opis ponownie wydrukować ze względu na stwierdzone błędy drukarskie
- (B1) 196561 Sprostowano błąd drukarski w treści opisu: str. 11 wiersz 22 od góry z „termoutwardzony 1 mający” na „termoutwardzony mający”; str. 13 wiersz 23 od góry z „Papier bazowy 1” na „Papier bazowy 14”

(B1) 196596 Sprostowano błędy drukarskie w treści opisu: str. 1 poz. (72) z „Timo Hyppänen” na „Timo Hyppänen”; str. 5 wiersz 23 od dołu z „wyposażonym” na „wyposażony”; str. 12 wiersz 2 od dołu z „według zastrz. 1” na „według zastrz. 11”

(B1) 196625 Sprostowano błędy drukarskie w treści opisu: str. 2 wiersz 16 od góry z „członie zasysającym 11” na „członie zasysającym 11”; str. 4 wiersz 14 od góry z „przewodu 10” na „przewodu 70”

(B1) 196632 Sprostowano błąd drukarski w treści opisu: zastrz. 1 str. 1 wiersz 9 od góry z „ze stalowej płyty (5)” na „ze stalowej płyty (6)”

(B1) 196634 Sprostowano błąd drukarski w treści opisu: str. 2 wiersz 16 z „NH₃” na „2NH₃”

(B1) 196668 Sprostowano błędy drukarskie w treści opisu: str. 14 w tabeli 7 kolumna 1 wiersz 3 od góry z „C_{max}* (ng/ml)” na „C_{max} (ng/ml)”; str. 15 w tabeli 8 kolumna 3 wiersz 2 od dołu z „21441±115” na „21441±1115”

(B1) 196669 Postanowiono opis ponownie wydrukować ze względu na stwierdzone błędy drukarskie

(B1) 196688 Sprostowano błąd drukarski w treści opisu: str. 4 wiersz 25 od góry z „palnika 60” na „palnika 68”

(B1) 196701 Sprostowano błąd drukarski na str. tytułowej w poz. (73) z „Billaneourt” na „Billancourt”

(B1) 196707 Sprostowano błędy drukarskie w treści opisu: str. 3 wiersz 1 od góry z „z żadną” na „z żadną”; str. 4 wiersz 9 od dołu z „Krytyczną” na „Krytyczna”; str. 5 wiersz 4 od góry z „wstęgę włóknista” na „wstęgę włóknistą”; str. 5 wiersz 9 od dołu z „pasowe im urządzenie” na „pasowe urządzenie”

(B1) 196742 Sprostowano błędy drukarskie w treści opisu: str. 1 poz. (73) z „Bagsvaerd” na „Bagsværd”; str. 1 poz. (72) wiersz 1 z „Smorum” na „Smørum” i wiersz 2 i 3 z „Hillerod” na „Hillerød” oraz wiersz 4 z „Moller” na „Møller”; str. 2 wiersz 5 od góry z „proporcjonalnej potrzebnej dawki” na „proporcjonalnej do potrzebnej dawki”

(B1) 196780 Sprostowano błędy drukarskie w treści opisu: str. 7 wiersz 13 od dołu z „wózek 21” na „wózek 94”; str. 8 wiersz 13 od dołu z „gwałtowanego” na „gwałtownego”

(B1) 196785 Sprostowano błędy drukarskie w treści opisu: str. 5 wiersz 19 od dołu z „przegubowego 35” na „przegubowego 36”; str. 7 wiersz 10 od góry z „połączeń 58” na „połączeń 50”

(B1) 196794 Sprostowano błędy drukarskie w treści opisu: str. 3 wiersz 26 od góry z „z przewodem 20” na „z przewodem 21”; str. 4 wiersz 5 od góry z „a przedziały 1 i 8” na „a przedziały 7 i 8” str. 4 wiersz 8 od góry z „do przedziałów 1 i 8” na „do przedziałów 7 i 8”; str. 4 wiersz 19 od góry z „ścieków z osadami” na „ścieków z osadami”

(B1) 196802 Sprostowano błąd drukarski w treści opisu: str. 6 wiersz 7 od góry z „końca wewnętrznego 31” na „końca wewnętrznego 37”

(B1) 196847 Sprostowano błąd drukarski na str. tytułowej w poz. (73) z „Uprawniony i twórca wynalazku:” na „Uprawniony z patentu:”

(B1) 196865 Sprostowano błąd drukarski na str. tytułowej w poz. (72) z „Herbert Triptap” na „Herbert Triptrap”

(B1) 196913 Sprostowano błędy drukarskie w treści opisu: str. 3 wiersz 15 od dołu z „żadanego” na „zadanego”; str. 7 wiersz 13 od góry z „ścian według, znamieny” na „ścian według jednego z zastrz. 1 do 4, znamieny”

(B1) 196936 Sprostowano błędy drukarskie w treści opisu: str. 1 i 18 w zastrz. 1 wiersz 1 z „indenoacetamidów” na „indenyloacetamidów”; str. 1 wiersz 2 od dołu oraz str. 18 wiersz 9 od dołu z „nim” na „n i m”

(B1) 196942 Sprostowano błąd drukarski na str. tytułowej w poz. (51) z „C08J 175/00 (2006.01)” na „C09J 175/00 (2006.01)”

(B1) 196944 Sprostowano błąd drukarski na str. tytułowej w poz. (51) z „C07C 311/80 (2006.01)” na „C07D 311/80 (2006.01)” oraz z „C07C 311/00 (2006.01)” na „C07D 311/00 (2006.01)”

(B1) 197060 Sprostowano błędy drukarskie na str. tytułowej w poz. (72) wiersz 1 z „Alexander” na „Alexandre” oraz wiersz 3 z „Jallesn” na „Jalles”

(B1) 197426 Postanowiono opis ponownie wydrukować ze względu na stwierdzone błędy drukarskie

(B1) 198760 Postanowiono opis ponownie wydrukować ze względu na stwierdzone błędy drukarskie

H. OGŁOSZENIA

235

**OGŁOSZENIA O ZDJĘCIU KLAUZUL TAJNOŚCI
PATENTÓW NA WYNALEZKI I PRAW OCHRONNYCH
NA WZORY UŻYTKOWE**

Poniższe zestawienie zawiera kolejno: numer prawa ochronnego, numer zgłoszenia wzoru użytkowego, datę zgłoszenia wzoru użytkowego, symbol Międzynarodowej Klasyfikacji Patentowej, nazwisko i imię twórcy (twórców), nazwisko i imię lub nazwę uprawnionego z prawa ochronnego oraz miejsce zamieszkania lub siedzibę i w nawiasie kod kraju, tytuł wzoru użytkowego. Opisy patentowe (ochronne) są dostępne w Czytelni Urzędu Patentowego Rzeczypospolitej Polskiej.

PRAWA OCHRONNE

Y1 (11) **03** (21) 34863 (22) 1962 02 02
(51) **F42C 19/14** (2006.01)
(72) Dwojak Stanisław, Fabrycy Marian
(73) Instytut Mechaniki Precyzyjnej, Warszawa (PL)
(54) Instytut Mechaniki Precyzyjnej

Y1 (11) **04** (21) 37982 (22) 1964 07 02
(51) **F42B 23/00** (2006.01)
(72) Kuszczak Aleksy, Dwojak Stanisław, Pyrzewicz Tadeusz, Szyrle Bohdan
(73) Instytut Mechaniki Precyzyjnej, Warszawa (PL)
(54) Mina przeciwpancerna

Y1 (11) **05** (21) 37600 (22) 1965 11 22
(51) **F42B 30/04** (2006.01)
(72) Zimny Romuald, Kaczmarski Stanisław
(73) Zarząd Techniczny Sztabu Generalnego MON, Warszawa (PL)
(54) Uniwersalny granat balistyczny

Y1 (11) **06** (21) 41443 (22) 1965 07 18
(51) **B63C 11/24** (2006.01)
(72) Lassek Horst, Gołkowski Bronisław, Marek Roman
(73) Fabryka Sprzętu Ratunkowego i Lamp Górniczych, Tarnowskie Góry (PL)
(54) Aparat tlenowy o zamkniętym obiegu powietrza oddechowego przeznaczony dla płetwonurków

Y1 (11) **07** (21) 42048 (22) 1968 05 07
(51) **F42B 15/00** (2006.01)
(72) Gruca Wiesław
(73) Instytut Techniczny Wojsk Lotniczych, Warszawa (PL)
(54) Pocisk raketowy do prób zapalników

Y1 (11) **08** (21) 43244 (22) 1969 01 02
(51) **G01T 1/02** (2006.01)
(72) Makowski Wiktor
(73) Zakłady Radiowe „Eltra”, Bydgoszcz (PL)
(54) Dozymetr kieszonkowy przystosowany do pomiaru mocy dawki źródła promieniowania

Y1 (11) **09** (21) 43760 (22) 1969 04 16
(51) **B60P 3/40** (2006.01)
(72) Szafranek Bogumił, Kujawski Walery, Stopyra Leszek, Tomczyk Zdzisław

(73) Wojskowa Akademia Techniczna im. Jarosława Dąbrowskiego, Warszawa (PL)

(54) Zestaw ram do grupowego przewożenia wydłużonych ładunków specjalnych

Y1 (11) **010** (21) 46705 (22) 1970 07 04
(51) **B64D 7/06** (2006.01)

(72) Chilmanowicz Włodzimierz, Skwara Bronisław

(73) Zakład Doświadczalny przy Wytwórni Sprzętu Komunikacyjnego Świdnik k/Lublina, (PL)

(54) Zespół ruchomego stanowiska strzeleckiego na statku powietrznym, zwłaszcza śmigłowcu

Y1 (11) **011** (21) 46863 (22) 1971 05 03
(51) **H01Q 15/14** (2006.01)

G09B 9/42 (2006.01)

(72) Olejnik Władysław, Preckajło Sedzimir

(73) Instytut Techniczny Wojsk Lotniczych, Warszawa (PL)

(54) Reflektor radarowy do holowanych celów powietrznych

Y1 (11) **012** (21) 45902 (22) 1969 02 17
(51) **G01T 1/18** (2006.01)

G01V 3/10 (2006.01)

(72) Rutkowski Jerzy, Makarewicz Józef

(73) Wojskowa Akademia Techniczna im. Jarosława Dąbrowskiego, Warszawa (PL)

(54) Urządzenie do wykrywania przedmiotów metalowych i promieniotwórczych

Y1 (11) **013** (21) 53962 (22) 1975 07 05
(51) **F41A 3/00** (2006.01)

(72) Dmowski Antoni

(73) Instytut Mechaniki Precyzyjnej, Warszawa (PL)

(54) Broń strzelecka do amunicji bezłuskowej

Y1 (11) **014** (21) 51633 (22) 1974 03 19
(51) **F42B 30/04** (2006.01)

(72) Witczak Ignacy, Czapukajtis Witold, Perełkiewicz Antoni

(73) Szefostwo Służby Uzbrojenia i Elektroniki MON, Warszawa (PL)

(54) Granat nasadkowy

Y1 (11) **015** (21) 53367 (22) 1975 03 21
(51) **F42C 9/02** (2006.01)

(72) Dawidowicz Bolesław, Zapendowski Zdzisław, Brodacki Józef, Stańczak Henryk, Pękal Tadeusz, Łastówka Marian, Dubiel Zbigniew, Kalka Mieczysław

(73) Instytut Mechaniki Precyzyjnej, Warszawa (PL)

(54) Zapalnik głowicowy z mechanizmem czasowym

Y1 (11) **016** (21) 52095 (22) 1974 06 25
(51) **H01Q 15/14** (2006.01)

G09B 9/42 (2006.01)

(72) Preckajło Sedzimir, Góra Józef

(73) Szefostwo Techniki Lotniczej MON, Warszawa (PL)

(54) Reflektor radarowy do wolnoopadających celów powietrznych

Y1 (11) **017** (21) 52117 (22) 1974 06 28
(51) **F42B 38/00** (2006.01)

F41A 9/86 (2006.01)

(72) Pietrzak Czesław

(73) Zakłady Mechaniczne „Łabędy”, Gliwice (PL)
 (54) Skrzynka magazynująca taśmę z nabojami do wielkokalibrowych karabinów maszynowych /WKM-ów/

Y1 (11) **018** (21) 56618 (22) 1973 04 17
 (51) **B64D 45//04** (2006.01)
 (72) Cholewka Tadeusz, Radwanek Tadeusz
 (73) Dowództwo Wojsk Obrony Powietrznej Kraju, Warszawa (PL)
 (54) Układ sygnalizacji niebezpiecznych przechyleń samolotu

Y1 (11) **019** (21) 65902 (22) 1976 07 08
 (51) **F01N 7/00** (2006.01)
F01N 7/08 (2006.01)
 (72) Żebrowski Mirosław, Ochwat Czesław
 (73) Zakład Produkcji Doświadczalnej przy Zakładach Mechanicznych „Łabędy”, Gliwice (PL)
 (54) Kominek kierujący spaliny z rury wylotowej silnika wozu zabezpieczenia technicznego

Y1 (11) **020** (21) 56712 (22) 1976 12 20
 (51) **F41A 27/00** (2006.01)
F41G 5/00 (2006.01)
 (72) Chodkowski Wiktor, Wolf Oskar, Wilson Włodzimierz
 (73) Wojskowy Instytut Techniki Panczernej i Samochodowej, Sulejówek (PL)
 (54) Mechanizm do zamiany kąta podniesienia karabinu maszynowego ustawionego na podstawie

Y1 (11) **021** (21) 57018 (22) 1977 02 10
 (51) **F41G 5/02** (2006.01)
F41A 27/00 (2006.01)
 (72) Bojarczuk Józef, Łuka Edward, Stanos Bogdan
 (73) Ośrodek Badań Uzbrojenia, Stałowa Wola (PL)
 (54) Ogranicznik kątów podniesień do 122 mm armaty wzór 1931/37 i haubico-armaty wzór 1937

Y1 (11) **022** (21) 62898 (22) 1977 12 30
 (51) **B63G 7/08** (2006.01)
 (72) Darski Wojciech, Kołodziejski Aleksander
 (73) Wyższa Szkoła Marynarki Wojennej im. Bohaterów Westerplatte, Gdynia - Oksywie (PL)
 (54) Wibrator traflu akustycznego

Y1 (11) **023** (21) 57489 (22) 1977 05 12
 (51) **A61M 16/00** (2006.01)
A62B 31/00 (2006.01)
 (72) Kuna Kazimiera, Spiczak Halina, Rogoziński Andrzej, Hutka Edward, Pucka Joanna, Żelazo Józef
 (73) Główny Instytut Górnictwa, Katowice (PL)
 (54) Sprzęt ochronny dróg oddechowych niemowląt

Y1 (11) **024** (21) 61925 (22) 1979 06 07
 (51) **F42B 30/12** (2006.01)
 (72) Kaczmarzyk Józef, Kuśnierz Tadeusz, Kuźmicewicz Tadeusz, Misiowiec Witold
 (73) Wojskowy Instytut Techniczny Uzbrojenia, Zielonka k/Warszawy (PL)
 (54) Moździerzowy pocisk-nosiciel

Y1 (11) **025** (21) 62392 (22) 1979.08.08
 (51) **F41F 1/00** (2006.01)
 (72) Gtryboś Andrzej, Dzikowski Andrzej, Boruch Edward, Broniewicz Kazimierz, Witek Bronisław, Graca Tadeusz, Nelec Emil, Jakubiec Stanisław, Jurchewski Bohdan
 (73) Fabryka Obrabiarek Specjalizowanych „Ponar-Tarnów”, Tarnów (PL)

(54) Zestaw do zwalczania celów naziemnych i powietrznych za pomocą karabinu maszynowego

Y1 (11) **026** (21) 61321 (22) 1979 03 13
 (51) **F42B 15/00** (2006.01)
 (72) Łysiak Bogumił, Farbisz Ryszard, Wojtek Mieczysław, Górniak Zygmunt, Kaczmarzyk Józef, Nowicki Jerzy, Grudniewicz Wojciech, Hipnarowicz Kazimierz,
 (73) Wojskowy Instytut Techniczny Uzbrojenia, Zielonka k/Warszawy, (PL)
 (54) Pocisk moździerzowy z dodatkowym napędem raketowym

Y1 (11) **027** (21) 63058 (22) 1979 11 26
 (51) **F42B 8/12** (2006.01)
 (72) Wójtowicz Aleksander, Dutkiewicz Marian, Różycki Wiesław, Tokarski Zbigniew
 (73) Wojskowy Instytut Techniczny Uzbrojenia, Zielonka k/Warszawy, (PL)
 (54) Rakietowa głowica ćwiczebna

Y1 (11) **028** (21) 61322 (22) 1979 03 19
 (51) **F42B 15/01** (2006.01)
 (72) Mirek Władysław, Zembaczyński Janusz, Filutowski Bogusław, Sobiech Wiesław, Gajdzis Marian, Suchecki Walenty, Dziuba Bogdan, Cegiełkowski Edward, Ryżko Stanisław
 (73) Zakłady Elektroniczne im. Franka Zubrzyckiego „WAREL”, Warszawa (PL)
 (54) Urządzenie elektroniczne do sterowania głowic samonaprowadzających pocisków raketowych

Y1 (11) **029** (21) 64722 (22) 1980 09 08
 (51) **F42C 15/00** (2006.01)
F42C 15/20 (2006.01)
 (72) Zontek Kazimierz, Nejmański Tadeusz
 (73) Zakłady Wytwórcze Głośników „TONSIL”, Września (PL)
 (54) Urządzenie do bezpiecznego rozbrajania i wprowadzania w stan gotowości bojowej uzbrojonych w zwieracze ładunków wybuchowych

Y1 (11) **030** (21) 62087 (22) 1979 07 09
 (51) **F42B 12/48** (2006.01)
 (72) Kaczmarzski Stanisław, Kuśnierz Tadeusz, Kodzis Waclaw
 (73) Wojskowy Instytut Techniczny Uzbrojenia, Zielonka k/Warszawy (PL)
 (54) Dymny pocisk raketowy

Y1 (11) **031** (21) 64774 (22) 1980 06 30
 (51) **F41A 51/00** (2006.01)
 (72) Habaj Bronisław, Saracyn Janusz, Jurkiewicz Eugeniusz, Bocheński Andrzej, Czarnopyś Kazimierz, Grochowski Edward
 (73) Wojskowy Instytut Techniczny Uzbrojenia, Zielonka k/Warszawy (PL)
 (54) Urządzenie badawcze przeciwlotniczych pocisków kierowanych

Y1 (11) **032** (21) 65170 (22) 1980 09 02
 (51) **B63G 7//08** (2006.01)
 (72) Kołodziejski Aleksander, Darski Wojciech
 (73) Wyższa Szkoła Marynarki Wojennej im. Bohaterów Westerplatte, Gdynia (PL)
 (54) Wibrator traflu akustycznego

Y1 (11) **033** (21) 66502 (22) 1981 03 26
 (51) **D07B 1/16/0** (2006.01)
B64D 7/08 (2006.01)
 (72) Wójtowicz Aleksander, Kaczmarzyk Józef, Opałka Marian, Jerzak Bogumił
 (73) Wojskowy Instytut Techniczny Uzbrojenia,

Zielonka k/Warszawy (PL)
(54) Lina holownicza do silnika raketowego

Y1 (11) **034** (21) 66242 (22) 1981 02 09
(51) **F41G 3/26/0** (2006.01)
(72) Jastrzębski Stefan, Wójtowicz Aleksander, Piątek Bogdan,
Opałka Marian, Jerzak Bogumił, Witkowski Zbigniew
(73) Wojskowy Instytut Techniczny Uzbrojenia,
Zielonka k/Warszawy (PL)
(54) Imitator startu pocisku raketowego

Y1 (11) **035** (21) 68200 (22) 1982 03 19
(51) **F42B 12/48/0** (2006.01)
F42B 15/00 (2006.01)
(72) Kowalewski Kazimierz, Wachowiak Jerzy, Olejniczak Edward,
Kucharczyk Mieczysław, Niewęglowski Lech, Grześ Stefan,
Sulewski Wiesław, Masłowski Henryk
(73) Wojskowy Instytut Techniczny Uzbrojenia,
Zielonka k/Warszawy (PL)
(54) Pocisk raketowy do pasywnej obrony radiolokacyjnej

Y1 (11) **036** (21) 70935 (22) 1981 07 10
(51) **F41F 3/04** (2006.01)
(72) Cisek Stanisław, Lustych Kazimierz, Łuka Edward, Tarka Jerzy
(73) Ośrodek Badań Uzbrojenia, Stalowa Wola (PL)
(54) Wyrzutnia pocisków raketowych

Y1 (11) **037** (21) 73138 (22) 1984 02 23
(51) **F42C 19/08** (2006.01)
(72) Wierzyński Leszek, Łyżwa Adolf, Gelbert Jerzy,
Moskalewicz Andrzej
(73) Ośrodek Badawczo-Rozwojowy „Skarżysko”,
Skarżysko-Kamienna (PL)
(54) Zapłonnik

236

OŚWIADCZENIA O GOTOWOŚCI UDZIELENIA LICENCJI (LICENCJA OTWARTA)

Patenty, prawa ochronne

Poniższe zestawienia zawierają kolejno: kod rodzaju patentu (prawa ochronnego), numer patentu (prawa ochronnego), datę zgłoszenia, numer i rok wydania Wiadomości Urzędu Patentowego, w którym ogłoszono o udzieleniu patentu (prawa ochronnego), wysokość opłaty licencyjnej (jeżeli uprawniony ją podał) i datę złożenia oświadczenia oraz tytuł wynalazku (wzoru użytkowego) oraz nazwisko i imię (nazwę) uprawnionego z adresem.

PATENTY

(B1) 185399 1998 06 09 05/2003 (-) 2008 05 12
Monitor zaolejenia wody
Centrum Techniki Okrętowej S.A.
80-958 Gdańsk, Wały Piastowskie 1
(B1) 198602 2003 08 04 07/2008 (-) 2008 02 05
Sposób wytwarzania przewodzącego poli(metakrylanu metylu)
Politechnika Koszalińska
75-620 Koszalin, ul. Raclawicka 15-17

(B1) 198621 2002 04 05 07/2008 (-) 2008 02 19
Sposób modyfikacji polimerów porowatych
Uniwersytet Marii Curie-Skłodowskiej
20-031 Lublin, Pl. M. Curie Skłodowskiej 5

(B1) 198715 2002 07 08 07/2008 (-) 2008 01 25
Sposób zwiększania koncentracji części stałych niskopopiołowych zawiesin węglowych
Główny Instytut Górnictwa
40-166 Katowice, Plac Gwarków 1

(B1) 198832 2000 11 24 07/2008 (10%) 2008 02 18
Ceramiczny element struktury budowlanej lub rzeźbiarskiej
Politechnika Szczecińska
70-310 Szczecin, Aleja Piastów 17

(B1) 198849 2003 08 04 07/2008 (-) 2008 03 25
Sposób otrzymywania nowych kopolimerów 2-(4-glicydyloksyfenylo)-2-(4'-metakryloiloksyfenylo)propanu
Uniwersytet Marii Curie-Skłodowskiej
20-031 Lublin, Pl. M. Curie Skłodowskiej

PRAWA OCHRONNE

(Y1) 63838 2005 12 22 7/2007 (10%) 2008 02 27
Belka drewniana zbrojona
Politechnika Szczecińska
Al. Piastów 17, 70-310 Szczecin

237

SPROSTOWANIA OGŁOSZEŃ OPUBLIKOWANYCH W WIADOMOŚCIACH URZĘDU PATENTOWEGO

Poniższe zestawienie zawiera kolejno: numer, którego sprostowanie dotyczy oraz treść sprostowania.

OPISY PATENTOWE

197398 w WUP nr 03/2008 na str. 643 w łamie lewym wiersz 25 od dołu jest: „Skandiaverken Flexitube AB, Lysekil, (SE)”, powinno być: „B+V INDUSTRIE TECHNIK GMBH, Hamburg, Niemcy”
197399 w WUP nr 03/2008 na str. 643 w łamie lewym wiersz 16 od dołu jest: „Skandiaverken Flexitube AB, Lysekil, (SE)”, powinno być: „B+V INDUSTRIE TECHNIK GMBH, Hamburg, Niemcy”
194095 w WUP nr 04/2007 na str. 890 w łamie lewym wiersz 21 od góry jest: „Stypne Sten, Svalov, (SE)”, powinno być: „BASF PLANT SCIENCE GMBH, Ludwigshafen, Niemcy”

ZNAKI TOWAROWE

194676 w WUP nr 02/2008 r. na str. 590 w łamie lewym, wiersz 17 zamieszczono błędną datę wydania decyzji o udzieleniu prawa ochronnego jest: 2007 01 04 powinno być: 2007 09 05

KOMUNIKAT

Urząd Patentowy Rzeczypospolitej Polskiej poszukuje 2 kandydatów na stanowisko aplikanta eksperckiego w Departamencie Badań Znaków Towarowych

Liczba lub wymiar etatu: 2

Główne obowiązki:

- sprawdzanie dokumentacji zgłaszanych znaków towarowych,
- ocena poprawności sporządzania wykazu towarów i klasyfikacji towarów i usług,
- badanie ustawowych warunków ochrony prawnej znaków towarowych zgłaszanych w trybie krajowym i międzynarodowym,
- ocena zasadności uwag jakie wpłynęły do zgłoszenia,
- prowadzenie korespondencji ze zgłaszającymi.

Kandydat powinien posiadać kwalifikacje:

- wykształcenie wyższe, preferowane prawnicze,
- znajomość języka angielskiego i francuskiego w mowie i piśmie (co najmniej na poziomie dobrym).

Wymagania pożądane:

- znajomość zagadnień dotyczących problematyki ochrony własności przemysłowej,
- znajomość kodeksu postępowania administracyjnego, kodeksu handlowego (w szczególności zagadnienia dotyczące prawa spółek),
- umiejętność posługiwania się komputerem (Windows, Word),
- umiejętność dokonywania analizy porównawczej tekstów i jasnego formułowania wniosków,
- łatwość podejmowania decyzji,
- umiejętność organizowania pracy na swoim stanowisku,
- umiejętność pracy w zespole, komunikatywność i kreatywność.

Wymagane dokumenty i oświadczenia:

- kopia dowodu osobistego,
- odpis dyplomu ukończenia studiów,
- oświadczenie kandydata o korzystaniu w pełni z praw publicznych i o niekaralności za przestępstwo popełnione umyślnie,
- oświadczenie kandydata o wyrażeniu zgody na przetwarzanie danych osobowych do celów rekrutacji,
- życiorys,
- list motywacyjny.

Kopie innych dokumentów i oświadczeń:

- oświadczenie kandydata o wyrażeniu zgody na przeprowadzenie postępowania sprawdzającego umożliwiającego dostęp do informacji niejawnych, zgodnie z przepisami ustawy z dnia 22 stycznia 1999 r. o ochronie informacji niejawnych (Dz.U. Nr 196 z 2005 r., poz. 1631),
- kopie świadectw pracy.

Oferty pracy należy przesyłać do dnia 15 września 2008 roku pod adresem:

**Urząd Patentowy RP
Wydział Kadr i Szkolenia
Al. Niepodległości 188
00-959 Warszawa**

Inne informacje:

Oferty odrzucone zostaną komisyjnie zniszczone.

Szczegółowe informacje można uzyskać pod tel. (0-22) 579-00-67.

TABLE OF CONTENTS

PART I

OFFICIAL COMMUNICATIONS

204.	Register of Patent Attorneys (entries and changes)	1869
------	----------------------------------------------------------	------

PART II

NOTICES OF RIGHTS GRANTED

A. Inventions		
205.	Granted patents (from N° 198 599 to N° 198 924)	1871
206.	Translation of European Patents	1901
207.	Decisions on refusal to grant patents (taken after the publication of the particulars of the applications)	1903
208.	Decisions on discontinuance of the proceedings (taken after the publication of the particulars of the applications)	1904
209.	Decisions declaring the decisions on the grant of the patents lapsed	1905
210.	Entries and changes in the Patent Register (not published in other separate publications)	1905
211.	Decisions on the lapse of the supplementary of the protection rights	1907
B. Utility models		
212.	Granted rights of protection (from N° 63 815 to N° 63 884)	1908
213.	Decisions on refusal to grant rights of protection (take after the publication of the particulars of the application)	1913
214.	Decisions on discontinuance of the proceedings (taken after the publication of the particulars of the applications)	1913
215.	Decisions declaring the decisions on the grandt of the rights of protection lapsed	1913
216.	Entries and changes in the Utility Model Register (not inserted in other separate publications)	1913
217.	Decisions on the lapse of rights of protection	1914
218.	Decisions on the change or reversal of the decisions (published in Wiadomości Urzędu Patentowego)	1914
C. Industrial designs		
219.	Registration (from N° 12 819 to N° 12 928)	1915
220.	Entries and changes in the Industrial Designs Register (not published in other separate publications)	1932
221.	Decisions declaring the decisions on the grant of rights in registration lapsed	1934
222.	Decisions on the invalidation of rights in registration	1934
223.	Decisions on the lapse of rights in registration	1934
224.	Decisions on the change or reversal of the decisions (published in Wiadomości Urzędu Patentowego)	1934
C'. Ornamental designs		
225.	Decisions on the lapse of rights in registration	1935
D. Trademarks		
226.	Granted rights of protection for trademarks (from N° 199 501 to N° 201 120)	1936
227.	Decisions on refusal to grant rights of protection (take after publication of the particulars of the application)	2200
228.	Decisions on discontinuance of the proceedings (taken after publication of the particulars of the application)	2201
229.	Entries and changes in the Trademark Register (not published in other separate publications)	2202
230.	Decisions on invalidation of rights of protection	2223
231.	Decisions on the lapse of rights protection	2223
232.	Decisions on the change or reversal of the decisions (published in Wiadomości Urzędu Patentowego)	2223
233.	International registrations recognised in Poland	2224
G. Rectifications of patent specifications and other specifications		
234.	Patent specifications	2237
H. Announcements		
235.	Communications on removing secrecy clauses for patents for inventions and for protection rights for utility models	2239
236.	Declarations of willingness to grant licences (open licences) - patents, rights of protection	2241
237.	Corrections of announcements published in the Wiadomości Urzędu Patentowego - patent specifications, trademarks	2241

PART III

INFORMATION

Jurisdiction and explanations

Foreign regulations. Statistics. Miscellaneous

Corrections

(of announcements published in the Wiadomości Urzędu Patentowego)
